

DAKOTA

ROOF

PRODUSE PENTRU ACOPERIȘ





DAKOTA

ACCESORII PENTRU ACOPERIȘ

Bandă Multifuncțională	R 76
Subcoame	R 76
Plase și Gratare	R 79
Anti-Pasari	R 80
Aparatori	R 81
Colier Rotund în Blister	R 82
Dolie	R 83
Racord la rolă	R 84
Aerisiri	R 85

LUMINATOARE ȘI FERESTRE DE MANSARDĂ

Sky Line 2.0 și Sky One 2.0	R 86
Accesorii pentru Sky Line 2.0 și Sky One 2.0	R 88
B 500	R 89
Accesorii pentru B 500	R 90

SISTEME DE JGHEABURI ȘI BURLANE

Jgheab G125	R 96
-------------	------



ACCESSORII PENTRU ACOPERIȘ

- 1 Apărători anti-păsări
- 2 Plase anti-insecte
- 3 Fereastră pentru Mansardă



BANDĂ MULTIFUNCȚIONALĂ

Cod	Produs	m	Pac.	Palet	UM
LUC70-9110A	Bandă Multifuncțională Alu	100 mm x 10	6 role	48 role	cut.
LUC70-9115A	Bandă Multifuncțională Alu	150 mm x 10	4 role	48 role	cut.
LUC70-9122A	Bandă Multifuncțională Alu	225 mm x 10	2 role	48 role	cut.
LUC70-9110G	Bandă Multifuncțională Grafit	100 mm x 10	6 role	48 role	cut.
LUC70-9115G	Bandă Multifuncțională Grafit	150 mm x 10	4 role	48 role	cut.
LUC70-9122G	Bandă Multifuncțională Grafit	225 mm x 10	2 role	48 role	cut.
LUC70-9110T	Bandă Multifuncțională Teracotă	100 mm x 10	6 role	48 role	cut.
LUC70-9115T	Bandă Multifuncțională Teracotă	150 mm x 10	4 role	48 role	cut.
LUC70-9122T	Bandă Multifuncțională Teracotă	225 mm x 10	2 role	48 role	cut.

DESCRIERE

Banda autoadeziva protejata cu o folie de aluminiu ranforsat ce acopera o masa bituminoasa. Este impermeabila.

MATERIAL

Realizată din aluminiu și amestec bituminos.
Grosime 1,5 mm.

UTILIZARE

Utilizat pentru:
protejare: asfalt, zidarie, beton, piese metalice sau din plastic, pe acoperisuri sau pentru acoperiri in general;
etansare: luminatoare, parapeti, structuri din stica sau plastic;
reparare: tigle, jgheburii, tuburi metalice, acoperisuri din tabla.

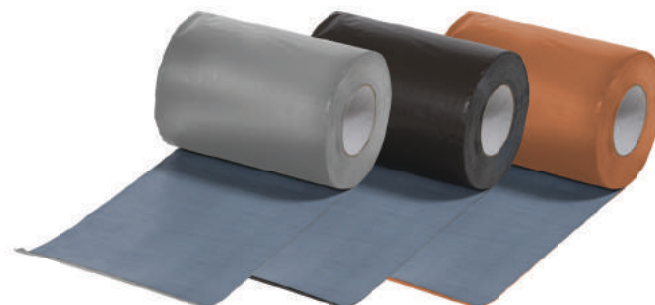

SUB-COAMĂ DIN PVC ALUMINIU/CUPRU

Cod	Produs	a x b	Pac.	Palet	UM
LUC70-9070A	Sub-coamă din PVC Aluminiu Teracotă	390 mm x 5 m	4 bc.	72 bc.	bc.
LUC70-9070AN	Sub-coamă din PVC Aluminiu Negru - Doar la comandă	390 mm x 5 m	4 bc.	72 bc.	bc.
LUC70-9070R	Sub-coamă din PVC Cupru Roșu	360 mm x 5 m	4 bc.	72 bc.	bc.

DESCRIERE

Sub-coamă la rola, corpul central din PVC, termosudat de plii din aluminiu sau cupru. PVC- ul garanteaza o optima rezistenta la caldura și razele UV. Fasia butilica situata pe dosul pliilor din aluminiu sau cupru usureaza montajul asigurand o mai buna aderenta la țigla. Rezista la o temperatura cuprinsa intre -40°C și 150°C.

MATERIAL

Realizată din PVC cu sort plisat din aluminiu/cupru.

UTILIZARE

Utilizata pentru a favoriza ventilatia coamei.



SUB-COAMĂ DIN PP

Cod	Produs	a x b	Pac.	Palet	UM
LUC70-9071	Sub-coamă din PP Aluminiiu Teracotă	390 mm x 5 m	4 bc.	72 bc.	bc.
LUC70-9071M	Sub-coamă din PP Aluminiiu Maro	390 mm x 5 m	4 bc.	72 bc.	bc.
LUC70-9071N	Sub-coamă din PP Aluminiiu Negru - Doar la comandă	390 mm x 5 m	4 bc.	72 bc.	bc.

DESCRIERE

Sub-coamă la rola cu corpul central din tesatura din PP (polipropilena), termosudata de plii laterali din aluminiu. Tesatura constituie corpul central și este tratat anti U.V., in asa fel incat sa reziste la razele solare. Fasia butilica de pe dosul pliiilor din aluminiu usureaza montajul asigurand o majora aderenta la țiglă.

MATERIAL

Realizată din PP cu sort plisat din aluminiiu.

UTILIZARE

Utilizata pentru a favoriza ventilatia coamei.

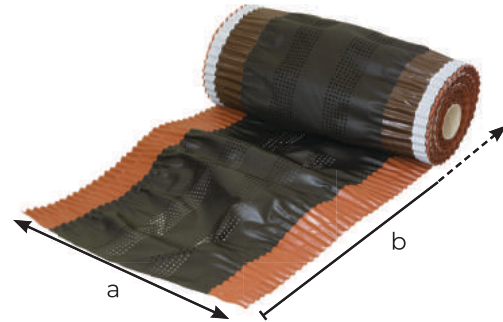

SUB-COAMĂ DIN ALUMINIU ȘI ȚESĂTURĂ DIN TEXTIL

Cod	Produs	a x b	Pac.	Palet	UM
LUC70-9064	Sub-coamă din Aluminiiu și Textil	320 mm x 5 m	4 bc.	120 bc.	bc.
LUC70-9065	Sub-coamă din Aluminiiu și Textil	370 mm x 5 m	4 bc.	96 bc.	bc.

DESCRIERE

Sub-coamă la rola cu corpul central in ochiuri din polipropilena termosudata de plii laterali din aluminiu. Ochiurile din tesatura sunt cusute și lipite, prezentand o ranforsare centrala pentru usurarea fixarii de sipca. Fasia butilica de pe dosul pliiilor din aluminiu usureaza montajul asigurand o majora aderenta la țiglă.

MATERIAL

Realizată din PP cu sort plisat din aluminiiu.

UTILIZARE

Utilizata pentru a favoriza ventilatia coamei.

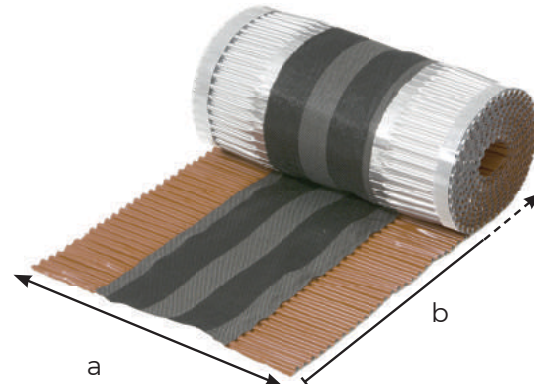

SUB-COAMĂ DIN ALUMINIU LIGHT

Cod	Produs	a x b	Pac.	Palet	UM
LUC70-9059	Sub-coamă din Aluminiiu și Textil - Light	300 mm x 10 m	12 bc.	48 bc.	bc.
LUC70-9059B	Sub-coamă din Aluminiiu și Textil - Light	380 mm x 10 m	12 bc.	48 bc.	bc.

DESCRIERE

Sub-coamă la rola cu corpul central din PP nețesut, termosudata de plii laterali din aluminiu sau cupru. Materialul nețesut a fost cusut și lipit, prezentand o ranforsare centrala pentru usurarea fixarii de sipca. Fasia butilica de pe dosul pliiilor din aluminiu sau cupru usureaza montajul asigurand o majora aderenta la țiglă.

MATERIAL

Realizată din PP cu sort plisat din aluminiiu.

UTILIZARE

Utilizata pentru a favoriza ventilatia coamei.

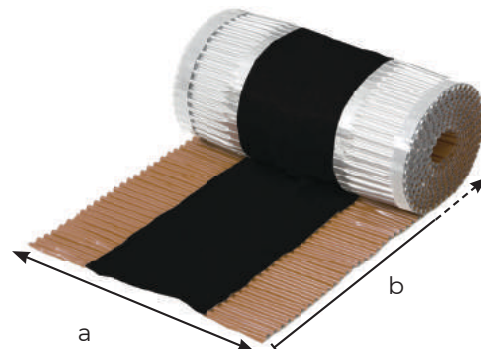

SUB-COAMĂ DIN ALUMINIU ȘI ȚESĂTURĂ DIN POLIESTER

Cod	Produs	a x b	Pac.	Palet	UM
LUC70-9072	Sub-coamă din AluminIU și Poliester	390 mm x 5 m	6 bc.	120 bc.	bc.

DESCRIERE

Sub-coamă la rola cu corpul central din tesatura de poliester, termosudata de plii laterali din aluminiu de care este cusut și lipit. Fasia butilica de pe dosul pliiilor din aluminiu usureaza montajul asigurand o majora aderenta la țigla.

MATERIAL

Realizată din poliester cu sort plisat din aluminIU.

UTILIZARE

Utilizata pentru a favoriza ventilatia coamei.

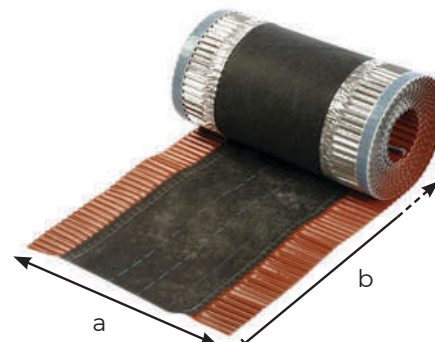

SUB-COAMĂ DIN ALUMINIU

Cod	Produs	a x b	Pac.	Palet	UM
LUC70-9074	Sub-coamă din AluminIU 370	370 mm x 5 m	4 bc.	44 bc.	bc.

DESCRIERE

Sub-coamă la rola Realizată integral din aluminIU plisat. Gaurile din partea centrala permit un optim pasaj pentru aer (>145 cm²/m). Rezistenta ridicata la raze UV și temperaturi cuprinse intre -20 °C și 80 °C. Fasia butilica de pe dosul pliiilor din aluminiu usureaza montajul asigurand o majora aderenta la țigla.

MATERIAL

Realizată din aluminIU forat și plisat.

UTILIZARE

Utilizata pentru a favoriza ventilatia coamei.

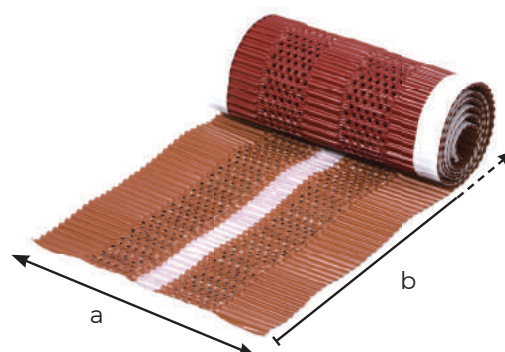

SUB-COAMĂ DIN ALUMINIU PREVOPSIT

Cod	Produs	a x b	Pac.	Palet	UM
LUC70-9061	Sub-coamă din AluminIU Prevopsit	390 mm x 5 m	4 bc.	120 bc.	bc.

DESCRIERE

Sub-coamă la rola Realizată integral din aluminIU plisat. Gaurile din partea centrala permit un optim pasaj pentru aer. Rezistenta ridicata la raze UV și temperaturi cuprinse intre -20 °C și 80 °C. Fasia butilica de pe dosul pliiilor din aluminiu usureaza montajul asigurand o majora aderenta la țigla.

MATERIAL

Realizată din aluminIU prevopsit.

UTILIZARE

Utilizata pentru a favoriza ventilatia coamei.

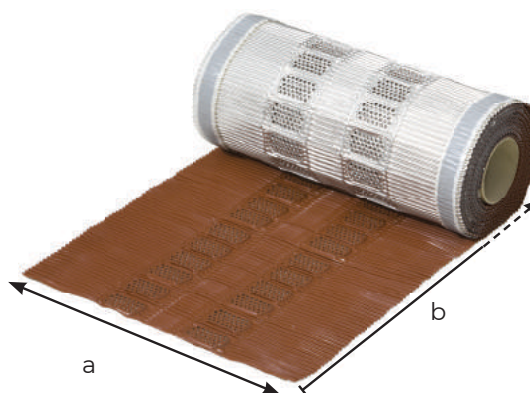

PLASĂ ANTI-INSECTE PVC

Cod	Ref.	Produs	mm	Pac.	Palet	UM
LUC70-9500	a	Profil "L" Rigid Perforat	30 x 60 x 2.500	25 m	-	cut.
LUC70-9501	a	Profil "L" Rigid Perforat	30 x 90 x 2.500	25 m	-	cut.
LUC70-9502	a	Profil "L" Rigid Perforat	30 x 110 x 2.500	25 m	-	cut.
LUC70-9504D	b	Plasă anti-insecte	h. 80	60 m	-	cut.
LUC70-9505D	b	Plasă anti-insecte	h. 100	60 m	-	cut.
LUC70-9507	c	Plasă de protecție (cu gauri / la rola)	h. 100	5 m x 20 role	-	cut.

DESCRIERE (A ȘI C)

Plasa împotriva insectelor cu profil L și grătar de protecție.

MATERIAL

Realizat din PVC.

UTILIZARE

Utilizată pentru trecerea aerului prin camera de ventilație a acoperișului. Ochiurile particulare ale acesteia sunt ideale pentru a împiedica intrarea insectelor.

DESCRIERE (B)

Plasa anti-insecte la rola.

MATERIAL

Realizat din PVC cu gauri fine.

UTILIZARE

Utilizată pentru trecerea aerului prin camera de ventilație a acoperișului. Ochiurile particulare ale acesteia sunt ideale pentru a împiedica intrarea insectelor.



GRĂȚAR ANTI-PĂȘĂRI DIN METAL

Cod	Produs	mm	Pac.	Palet	UM
LUC70-9035	Grătar Anti-Pasari	195	10 bc.	-	bc.
LUC70-9036	Grătar Anti-Pasari	200	10 bc.	-	bc.
LUC70-9037	Grătar Anti-Pasari	230	10 bc.	-	bc.
LUC70-9038	Grătar Anti-Pasari	-	10 bc.	-	bc.

DESCRIERE

Grătar rigid din metal ambutisat în funcție de pasul tiglei.

MATERIAL

Realizat din metal prevopsit.

UTILIZARE

Utilizat pentru trecerea aerului prin camera de ventilație a acoperișului și împotriva intrării insectelor, rozătoarelor și a micilor zburătoare între structura acoperișului și învelitoare.

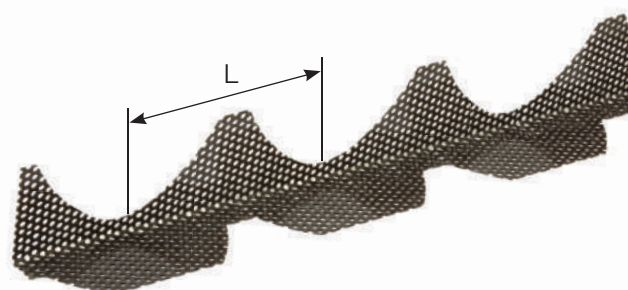

ANTI-PĂȘĂRI

Cod	Produs	mm	Pac.	Palet	UM
TER13-1650F	Anti-Pasari din Plastic	500 x 70	300 m	3.000 m	m
TER13-1650	Anti-Pasari din Plastic	500 x 110	200 m	3.000 m	m
TER13-1650G	Anti-Pasari din Plastic	500 x 150	200 m	2.000 m	m
TER13-1651R6	Anti-Pasari din Plastic Roșu	1.000 x 60	200 m	3.600 m	m
TER13-1651N6	Anti-Pasari din Plastic Negru	1.000 x 60	200 m	3.600 m	m
TER13-1651R11	Anti-Pasari din Plastic Roșu	1.000 x 110	150 m	2.700 m	m
TER13-1651N11	Anti-Pasari din Plastic Negru	1.000 x 110	150 m	2.700 m	m
TER13-1650P	Anti-Pasari din Tabla Prevopsita	1.000 x 110	50 m	3.000 m	m
TER13-1650R	Anti-Pasari din Cupru	1.000 x 110	50 m	3.000 m	m

DESCRIERE

Element tip "pieptene" adaptabil la profilul tiglelor pentru acoperiș.

MATERIAL

Realizat din PP (polipropilena), tabla zincata prevopsita sau cupru.

UTILIZARE

Utilizata pentru trecerea aerului prin camera de ventilatie a acoperisului și împotriva intrării insectelor, rozatoarelor și a micilor zburatoare între structura acoperisului și învelitoare.



ȘIPCĂ EXA

Cod	Produs	mm	Pac.	Palet	UM
TER13-1651LR	Sipca Aerata Hexagonala Rosie	1.000 x 25	100 m	1.500 m	m
TER13-1651LN	Sipca Aerata Hexagonala Neagra	1.000 x 25	100 m	1.500 m	m

DESCRIERE

Sipca cu sectiune "alveolara" pentru acoperisuri ventilate.

MATERIAL

Realizată din PP (polipropilena).

UTILIZARE

Utilizata la acoperisurile ventilate pentru o corecta ventilare a spatiului de sub olane și tiglă.

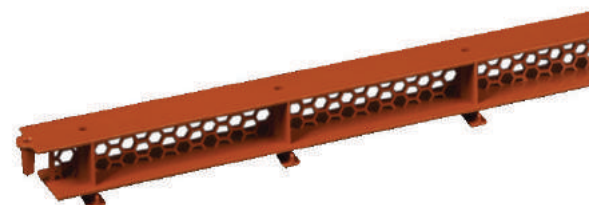

ANTI-PĂȘĂRI EXA

Cod	Produs	mm	Pac.	Palet	UM
TER13-1651AR	Anti-Pasari Aerat Hexagonal Rosu	1.000 x 25 + 55	50 m	600 m	m
TER13-1651AN	Anti-Pasari Aerat Hexagonal Negru	1.000 x 25 + 55	50 m	600 m	m

DESCRIERE

Antipasari cu sipca, sectiune "alveolara" și pieptene pentru acoperisuri ventilate.

MATERIAL

Realizată din PP (polipropilena).

UTILIZARE

Utilizata la acoperisurile ventilate pentru o corecta ventilare a spatiului de sub olane și tiglă, împotriva patrunderii insectelor, rozatoarelor și micilor zburatoare în spatiul de sub olane și tiglă.



APĂRĂTORI

Cod	Ref.	Produs	I x h mm	Pac.	Palet	UM
BOC15-1671	01	Aparatoare din PP	500 x 80	100 m	1.200 m	m
BOC15-1672	02	Aparatoare din Policarboinox	500 x 100	30 m	450 m	m
BOC15-1673	03	Aparatoare din Otel Inox Flexibil	1.000 x 100	25 m	500 m	m
BOC15-1674	04	Aparatoare din Otel Rigid	1.000 x 100	50 m	1.000 m	m

01

**DESCRIERE**

Aparatoare impotriva pasarilor cu 30 de tepi cu h 80 mm și lungime 500 mm. Usor de aplicat, poate fi utilizat pentru cornise și coame, având o latime minima de 60 mm.

MATERIAL

Realizata din PP (polipropilena).

UTILIZARE

Utilizata pentru evitarea stationarii și crearii de cuiburi de catre pasari in zona corniselor, glafurilor, pervazurilor și elementelor de arhitectura ale fatadelor.

02

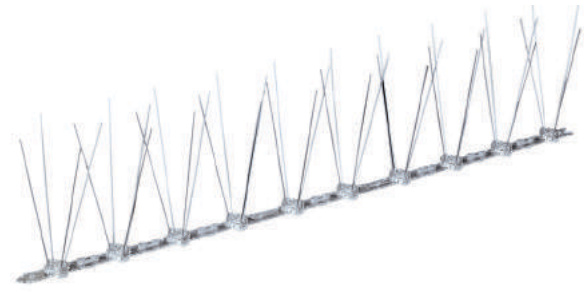
**DESCRIERE**

Aparatoare impotriva pasarilor cu 36 de tepi de h. 110 mm și lungime 500 mm. Compus dintr-o baza de policarbonat și tepi din otel inox.

MATERIAL

Realizata din policarbonat și otel inox AISI 302 de diametru 1,0 mm.

UTILIZARE

Utilizata pentru evitarea stationarii și crearii de cuiburi de catre pasari in zona corniselor, glafurilor, pervazurilor și elementelor de arhitectura ale fatadelor.

03

**DESCRIERE**

Aparatoare impotriva pasarilor cu 66 de tepi de h. 100 mm și lungime 1000 mm. Compus dintr-o baza cu latimea de 20 mm din otel flexibil și tepi din otel inox.

MATERIAL

Realizata in intregime din otel inox flexibil AISI 302 de diametru 1,3 mm.

UTILIZARE

Utilizata pentru evitarea stationarii și crearii de cuiburi de catre pasari in zona corniselor, glafurilor, pervazurilor și elementelor de arhitectura ale fatadelor.

04

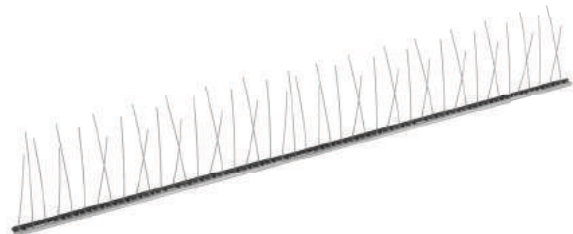
**DESCRIERE**

Aparatoare impotriva pasarilor cu 66 de tepi de h. 100 mm și lungime 1000 mm. Compus dintr-o baza cu latimea de 10 mm din otel rigid și tepi din otel inox.

MATERIAL

Realizata in intregime din otel inox rigid AISI 302 de diametru 1,2 mm.

UTILIZARE

Utilizata pentru evitarea stationarii și crearii de cuiburi de catre pasari in zona corniselor, glafurilor, pervazurilor și elementelor de arhitectura ale fatadelor.

APĂRĂTORI ORIENTABILE

Cod	Produs	I x h mm	Pac.	Palet	UM
BOC15-1672G	Aparatoare Orientabila din Policarbonox	310 x 110	5,2 m	540 cutii	cut.

DESCRIERE

Aparatoare impotriva pasarilor cu 36 de tepi pentru fiecare metru de h.110 mm și lungime 310 mm. Compus dintr-o baza de policarbonat și tepi din oțel inoxidabil.

Ambalat in cutii de cate 27 bc.

MATERIAL

Realizata din policarbonate și oțel inoxidabil.

UTILIZARE

Utilizata pentru evitarea stationarii și crearii de cuiburi de catre pasari in zona corniselor, glafurilor, pervazurilor și elementelor de arhitectura ale fatadelor.



COLIER ROTUND IN BLISTER

Cod	Img.	Produs	mm	Pac.	Palet	UM
COL01-7100/8C	01	Colier Zincat - 2 bc. / pachet	ø 80	50 cutii	1.200 cutii	cut.
COL01-7100/10C	01	Colier Zincat - 2 bc. / pachet	ø 100	50 cutii	1.200 cutii	cut.
COL01-7100/12C	01	Colier Zincat - 2 bc. / pachet	ø 120	50 cutii	1.200 cutii	cut.
COL02-7200/8C	02	Colier Prevopsit - 2 bc. / pachet	ø 80	50 cutii	1.200 cutii	cut.
COL02-7200/10C	02	Colier Prevopsit - 2 bc. / pachet	ø 100	50 cutii	1.200 cutii	cut.
COL02-7200/12C	02	Colier Prevopsit - 2 bc. / pachet	ø 120	50 cutii	1.200 cutii	cut.
COL03-7300/8C	03	Colier Cupru - 2 bc. / pachet	ø 80	50 cutii	1.200 cutii	cut.
COL03-7300/10C	03	Colier Cupru - 2 bc. / pachet	ø 100	50 cutii	1.200 cutii	cut.
COL03-7300/12C	03	Colier Cupru - 2 bc. / pachet	ø 120	50 cutii	1.200 cutii	cut.

DESCRIERE

Colier rotund pentru fixarea burlanelor, ambalate in blister a cate 2 bc. cu diblu și suruburi.

MATERIAL

Realizat din oțel zincat, prevopsit sau cupru.

UTILIZARE

Utilizat pentru fixarea burlanelor de zidarie.

01



02



03



DOLIE PLUS ÎNCHISĂ

Cod	Produs	cm	Pac.	Palet	UM
LUC43-1088	Dolie Prevopsita pentru Învelitori Plane	de la 18 x 18 la 30 x 30	6 bc.	48 bc.	bc.
LUC43-1089	Dolie Prevopsita pentru Învelitori Plane	de la 30 x 30 la 50 x 50	6 bc.	36 bc.	bc.
LUC43-1090	Dolie Prevopsita pentru Învelitori Plane	de la 50 x 50 la 80 x 80	6 bc.	30 bc.	bc.
LUC45-1091	Dolie Prevopsita pentru Învelitori Plane	de la 18 x 18 la 30 x 30	6 bc.	48 bc.	bc.
LUC45-1092	Dolie Prevopsita pentru Învelitori Plane	de la 30 x 30 la 50 x 50	6 bc.	48 bc.	bc.
LUC45-1093	Dolie Prevopsita pentru Învelitori Plane	de la 50 x 50 la 80 x 80	6 bc.	30 bc.	bc.
LUC43-1088C	Dolie Prevopsita pentru Acoperis din Olane	de la 18 x 18 la 30 x 30	6 bc.	48 bc.	bc.
LUC43-1089C	Dolie Prevopsita pentru Acoperis din Olane	de la 30 x 30 la 50 x 50	6 bc.	48 bc.	bc.
LUC43-1090C	Dolie Prevopsita pentru Acoperis din Olane	de la 50 x 50 la 80 x 80	6 bc.	30 bc.	bc.
LUC45-1091C	Dolie din Cupru pentru Acoperis din Olane	de la 18 x 18 la 30 x 30	6 bc.	48 bc.	bc.
LUC45-1092C	Dolie din Cupru pentru Acoperis din Olane	de la 30 x 30 la 50 x 50	6 bc.	48 bc.	bc.
LUC45-1093C	Dolie din Cupru pentru Acoperis din Olane	de la 50 x 50 la 80 x 80	6 bc.	30 bc.	bc.

DESCRIERE

Dolie reglabila pe 4 laturi pentru țiglă plana și olane.

MATERIAL

Realizata din tabla prevopsita sau cupru.

UTILIZARE

Utilizat pentru racordarea la invelitoare a elementelor cosului de fum de pe acoperis.



DOLIE PLUS ÎNCHISĂ UNIVERSALĂ

Cod	Produs	cm	Pac.	Palet	UM
LUC21-1088P	Dolie Prevopsita pentru Învelitori Plane	de la 18 x 18 la 30 x 30	6 bc.	48 bc.	bc.
LUC21-1089P	Dolie Prevopsita pentru Învelitori Plane	de la 30 x 30 la 50 x 50	6 bc.	36 bc.	bc.
LUC21-1090P	Dolie Prevopsita pentru Învelitori Plane	de la 50 x 50 la 80 x 80	6 bc.	30 bc.	bc.
LUC22-1091P	Dolie din Cupru pentru Învelitori Plane	de la 18 x 18 la 30 x 30	6 bc.	48 bc.	bc.
LUC22-1092P	Dolie din Cupru pentru Învelitori Plane	de la 30 x 30 la 50 x 50	6 bc.	36 bc.	bc.
LUC22-1093P	Dolie din Cupru pentru Învelitori Plane	de la 50 x 50 la 80 x 80	6 bc.	30 bc.	bc.

DESCRIERE

Dolie reglabila pe 4 laturi pentru țiglă plana și olane cu sort plisat.

MATERIAL

Realizata din tabla prevopsita sau cupru.

UTILIZARE

Utilizat pentru racordarea la invelitoare a elementelor cosului de fum de pe acoperis.



DOLIE PLUS DESCHISĂ

Cod	Produs	cm	Pac.	Palet	UM
LUC42-1083	Dolie Prevopsita pentru Învelitori Plane	de la 18 x 18 la 30 x 30	10 bc.	50 bc.	bc.
LUC42-1084	Dolie Prevopsita pentru Învelitori Plane	de la 30 x 30 la 50 x 50	10 bc.	50 bc.	bc.
LUC42-1085	Dolie Prevopsita pentru Învelitori Plane	de la 50 x 50 la 80 x 80	10 bc.	50 bc.	bc.
LUC44-1094	Dolie din Cupru pentru Învelitori Plane	de la 18 x 18 la 30 x 30	10 bc.	50 bc.	bc.
LUC44-1095	Dolie din Cupru pentru Învelitori Plane	de la 30 x 30 la 50 x 50	10 bc.	50 bc.	bc.
LUC44-1096	Dolie din Cupru pentru Învelitori Plane	de la 50 x 50 la 80 x 80	10 bc.	50 bc.	bc.
LUC42-1083C	Dolie Prevopsita pentru Acoperis din Olane	de la 18 x 18 la 30 x 30	10 bc.	50 bc.	bc.
LUC42-1084C	Dolie Prevopsita pentru Acoperis din Olane	de la 30 x 30 la 50 x 50	10 bc.	50 bc.	bc.
LUC42-1085C	Dolie Prevopsita pentru Acoperis din Olane	de la 50 x 50 la 80 x 80	10 bc.	50 bc.	bc.
LUC44-1094C	Dolie din Cupru pentru Acoperis din Olane	de la 18 x 18 la 30 x 30	10 bc.	50 bc.	bc.
LUC44-1095C	Dolie din Cupru pentru Acoperis din Olane	de la 30 x 30 la 50 x 50	10 bc.	50 bc.	bc.
LUC44-1096C	Dolie din Cupru pentru Acoperis din Olane	de la 50 x 50 la 80 x 80	10 bc.	50 bc.	bc.

DESCRIERE

Dolie reglabila pe 2 laturi pentru țiglă plana și olane.

MATERIAL

Realizata din tabla prevopsita sau cupru.

UTILIZARE

Utilizat pentru racordarea la invelitoare a elementelor cosului de fum din ciment sau caramida, de pe acoperis.

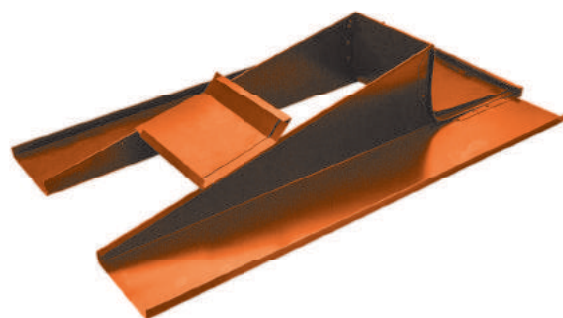

RACORD LA ROLĂ

Cod	Produs	a x b mm	Pac.	Palet	UM
LUC46-1098	Racord din Aluminiu și Butil Maro	300 x 5.000	1 bc.	108 bc.	bc.
LUC46-1099	Racord din Plumb și Butil Maro	300 x 5.000	1 bc.	80 bc.	bc.

DESCRIERE

Racord la role.

MATERIAL

Realizat din aluminiu și butil sau plumb și butil.

UTILIZARE

Utilizat pentru racordarea la invelitoare a cosurilor de fum, gurilor de aerisire, luminatoarelor și aerisirilor in general.

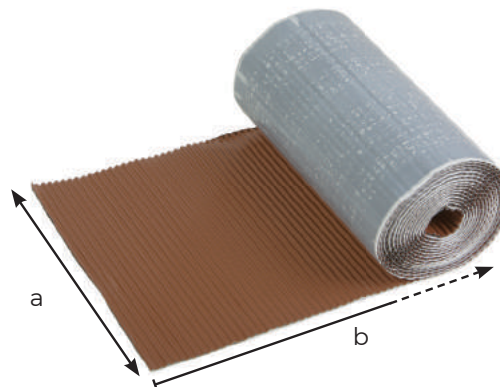

GURĂ DE AERISIRE DIN CAUCIUC TPE

Cod	Ref.	Produs	mm	Pac.	Palet	UM
BOC03-1108	01	Gură de Aerisire din Cauciuc TPE	ø 80 h. 250	20 bc.	120 bc.	bc.
BOC03-1108/12	02	Gură de Aerisire din Cauciuc TPE	ø 100/120 h. 360	10 bc.	100 bc.	bc.

DESCRIERE

Aerisire constituita dintr-o flansa, un tub cu lungimea de la 250 la 320 mm și cu un capac pentru a evita patrunderea apei pluviale in tubulatura de ventilatie.

MATERIAL

Realizata din cauciuc termoplastice TPE.

UTILIZARE

Utilizata pentru a completa evacuarea vaporilor ce se formeaza sub mantalele impermeabilizante. Se recomanda pozitionarea acestora la fiecare 3-4 m in sens longitudinal cat și lateral.

01



02

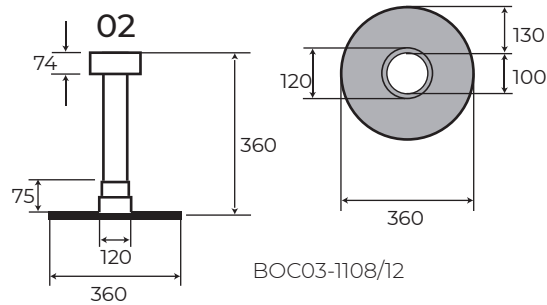
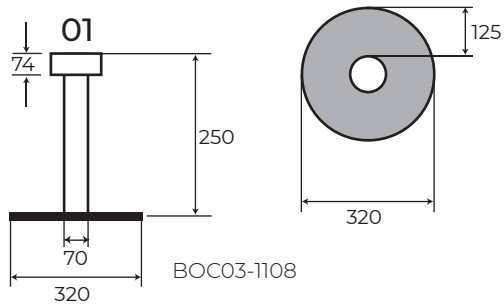

SKY LINE 2.0 MARO

Cod	Produs	mm*	Pac.	Palet	UM
LUC11-1030	Fereastră Sky Line 2.0 Monoblock Maro	450 x 550	1 bc.	14 bc.	bc.
LUC11-1031	Fereastră Sky Line 2.0 Monoblock Maro	480 x 720	1 bc.	12 bc.	bc.
LUC11-1028	Fereastră Sky Line 2.0 Monoblock Maro	480 x 900	1 bc.	14 bc.	bc.
LUC11-1033	Fereastră Sky Line 2.0 Monoblock Maro	550 x 720	1 bc.	12 bc.	bc.
LUC11-1032	Fereastră Sky Line 2.0 Monoblock Maro	720 x 480	1 bc.	12 bc.	bc.
LUC11-1034	Fereastră Sky Line 2.0 Monoblock Maro	740 x 800	1 bc.	12 bc.	bc.
LUC11-1034S	Fereastră Sky Line 2.0 Monoblock Maro – deschidere lat.	740 x 800	1 bc.	12 bc.	bc.
LUC11-1029	Fereastră Sky Line 2.0 Monoblock Maro	900 x 480	1 bc.	12 bc.	bc.



DESCRIERE

Luminator monoblock pentru poduri cu deschidere basculanta sau laterala (doar marimea 740 x 800 mm), cu geam termopan (sticla dubla temperata) 4-9-4 mm. Cadrul din lemn de brad masiv, maner ergonomic și racord din aluminiu plisat cu fasie butilica. Disponibil in diverse marimi (vezi tabelul).

MATERIAL

Realizata din tabla prevopsita maro, lemn de brad masiv, sticla temperata și aluminiu.

UTILIZARE

Utilizat la poduri și spatii nelocuite sau pentru accesul la acoperis.



Pantă : Tabel de conversie grade/procente



a	b	%	gradi
100	100	100%	45
95	100	95%	44
90	100	90%	42
85	100	85%	40
80	100	80%	39
75	100	75%	37
70	100	70%	35
65	100	65%	33
60	100	60%	31
55	100	55%	29
50	100	50%	27
45	100	45%	24
40	100	40%	22
35	100	35%	19
30	100	30%	17
25	100	25%	14
20	100	20%	11
15	100	15%	9
10	100	10%	6
5	100	5%	3



SKY ONE 2.0

Cod	Produs	mm*	Pac.	Palet	UM
LUC12-1192	Fereastră Sky One 2.0 Maro	450 x 550	1 bc.	20 bc.	bc.
LUC12-1194	Fereastră Sky One 2.0 Roșu	450 x 550	1 bc.	20 bc.	bc.
LUC12-1193	Fereastră Sky One 2.0 Maro	480 x 720	1 bc.	20 bc.	bc.
LUC12-1195	Fereastră Sky One 2.0 Roșu	480 x 720	1 bc.	20 bc.	bc.



DESCRIERE

Luminator pentru poduri cu deschidere basculanta, geam simplu temperat de 4 mm. Cadru din lemn de brad masiv, maner ergonomic și racord din aluminiu plisat cu fasie butilica. Disponibil in doua marimi 450 x 550 și 480 x 720 mm cu doua culori, rosu caramiziu și maro.

MATERIAL

Realizata din tabla prevopsita maro/rosu, lemn de brad masiv, sticla temperata și aluminiu..

UTILIZARE

Utilizat la poduri și spatii nelocuite sau pentru accesul la acoperis.



Pantă : Tabel de conversie grade/procente

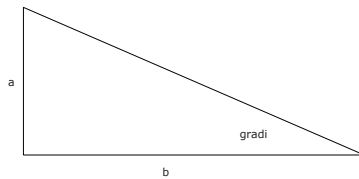

a	b	%	gradi
100	100	100%	45
95	100	95%	44
90	100	90%	42
85	100	85%	40
80	100	80%	39
75	100	75%	37
70	100	70%	35
65	100	65%	33
60	100	60%	31
55	100	55%	29
50	100	50%	27
45	100	45%	24
40	100	40%	22
35	100	35%	19
30	100	30%	17
25	100	25%	14
20	100	20%	11
15	100	15%	9
10	100	10%	6
5	100	5%	3



ACCESORII SKY LINE - SKY ONE

Cod	Produs	mm*	Pac.	Palet	UM
SKY LINE 2.0					
LUC13-1035A	Cadru și Geam de Rezervă	450 x 550	1 bc.	-	bc.
LUC13-1035B	Cadru și Geam de Rezervă	480 x 720	1 bc.	-	bc.
LUC13-1035C	Cadru și Geam de Rezervă	480 x 900	1 bc.	-	bc.
LUC13-1035E	Cadru și Geam de Rezervă	550 x 720	1 bc.	-	bc.
LUC13-1035F	Cadru și Geam de Rezervă	720 x 480	1 bc.	-	bc.
LUC13-1035D	Cadru și Geam de Rezervă	900 x 480	1 bc.	-	bc.
SKY ONE 2.0					
LUC13-1195M	Cadru și Geam de Rezervă Maro	450 x 550	1 bc.	-	bc.
LUC13-1195R	Cadru și Geam de Rezervă Roșu	450 x 550	1 bc.	-	bc.

DESCRIERE

Rezerva de rama cu sticla pentru Sky Line și Sky One.

MATERIAL

Realizata din tabla prevopsita maro/rosu, lemn de brad masiv și sticla temperata.

UTILIZARE

Utilizat pentru schimbare in caz de spargere sau distrugere.



B 500

Cod	Produs	mm*	Pac.	Palet	UM
ROOF1-4100	B 500	550 x 780	1 bc.	12 bc.	bc.
ROOF1-4101	B 500	550 x 980	1 bc.	12 bc.	bc.
ROOF1-4102	B 500	660 x 1.180	1 bc.	12 bc.	bc.
ROOF1-4103	B 500	780 x 980	1 bc.	9 bc.	bc.
ROOF1-4104	B 500	780 x 1.180	1 bc.	9 bc.	bc.
ROOF1-4105	B 500	780 x 1.400	1 bc.	9 bc.	bc.
ROOF1-4106	B 500	1.140 x 1.180	1 bc.	9 bc.	pz

GARANȚIE

10 ANI

DESCRIERE

Fereastra cu deschidere basculabila ,dotata cu maner de deschidere in trei trepte, montat la partea inferioara a ferestrei, toate acestea pentru a asigura o ventilatie constanta și o manevrabilitate maxima.Solutie de inalta calitate pentru acoperisurile situate in spatii locuibile datorita caracteristicilor tehnice și constructive cu care a fost realizată.

MATERIAL

Realizata din aluminiu prevopsit, cadru intern din lemn de pin silvestru fara noduri și tratat cu vopsea acrilica transparenta, geam termopan 4-16-4 mm.

UTILIZARE

Utilizata pentru mansarde locuibile sau destinate altor activitati.



RAMĂ UNIVERSALĂ

Cod	Produs	mm	Pac.	Palet	UM
ROOF4-4150TF	Ramă Universală	550 x 780	1 bc.	-	bc.
ROOF4-4151TF	Ramă Universală	550 x 980	1 bc.	-	bc.
ROOF4-4152TF	Ramă Universală	660 x 1.180	1 bc.	-	bc.
ROOF4-4153TF	Ramă Universală	780 x 980	1 bc.	-	bc.
ROOF4-4154TF	Ramă Universală	780 x 1.180	1 bc.	-	bc.
ROOF4-4155TF	Ramă Universală	780 x 1.400	1 bc.	-	bc.
ROOF4-4156TF	Ramă Universală	1.140 x 1.180	1 bc.	-	bc.

DESCRIERE

Rama de etansare pentru fereastra de mansarda.

MATERIAL

Realizata din aluminiu prevopsit.

UTILIZARE

Utilizata pentru a garanta o perfecta instalare a ferestrei B 500, se adapteaza la toate tipurile de invelitori cu inaltime de pana la 120 mm și permite o usoara instalare a ferestrei.



RAMĂ PENTRU ÎNVELITORI PLANE

Cod	Produs	mm	Pac.	Palet	UM
ROOF4-4150CP	Ramă pentru Învelitori Plane	550 x 780	1 bc.	-	bc.
ROOF4-4151CP	Ramă pentru Învelitori Plane	550 x 980	1 bc.	-	bc.
ROOF4-4152CP	Ramă pentru Învelitori Plane	660 x 1.180	1 bc.	-	bc.
ROOF4-4153CP	Ramă pentru Învelitori Plane	780 x 980	1 bc.	-	bc.
ROOF4-4154CP	Ramă pentru Învelitori Plane	780 x 1.180	1 bc.	-	bc.
ROOF4-4155CP	Ramă pentru Învelitori Plane	780 x 1.400	1 bc.	-	bc.
ROOF4-4156CP	Ramă pentru Învelitori Plane	1.140 x 1.180	1 bc.	-	bc.

DESCRIERE

Rama de etansare pentru fereastra de mansarda.

MATERIAL

Realizata din aluminiu prevopsit.

UTILIZARE

Utilizata pentru a garanta o perfecta instalare a ferestrei B 500, se adapteaza la toate tipurile de invelitori plane cu grosime de pana la 10 mm și permite o usoara instalare a ferestrei.



RULOU PARASOLAR EXTERIOR

Cod	Produs	mm	Pac.	Palet	UM
ROOF5-4071TE	Rulou Parasolar Exterior	550 x 780	1 bc.	-	bc.
ROOF5-4071TE	Rulou Parasolar Exterior	550 x 980	1 bc.	-	bc.
ROOF5-4072TE	Rulou Parasolar Exterior	660 x 1.180	1 bc.	-	bc.
ROOF5-4073TE	Rulou Parasolar Exterior	780 x 980	1 bc.	-	bc.
ROOF5-4074TE	Rulou Parasolar Exterior	780 x 1.180	1 bc.	-	bc.
ROOF5-4075TE	Rulou Parasolar Exterior	780 x 1.400	1 bc.	-	bc.
ROOF5-4076TE	Rulou Parasolar Exterior	1.140 x 1.180	1 bc.	-	bc.

DESCRIERE

Ruloul parasolar de culoare gri este foarte rezistent la agentii atmosferici. Este un accesoriu util pentru protectie in lunile de vara, impotriva radiatiilor solare.

MATERIAL

Realizat din fibra de sticlă.

UTILIZARE

Utilizat ca rulou parasolar.



RULOU PARASOLAR INTERIOR OPAC

Cod	Produs	mm	Pac.	Palet	UM
ROOF5-4070	Rulou Parasolar Interior Albastru	550 x 780	1 bc.	-	bc.
ROOF5-4071	Rulou Parasolar Interior Albastru	550 x 980	1 bc.	-	bc.
ROOF5-4072	Rulou Parasolar Interior Albastru	660 x 1.180	1 bc.	-	bc.
ROOF5-4073	Rulou Parasolar Interior Albastru	780 x 980	1 bc.	-	bc.
ROOF5-4074	Rulou Parasolar Interior Albastru	780 x 1.180	1 bc.	-	bc.
ROOF5-4075	Rulou Parasolar Interior Albastru	780 x 1.400	1 bc.	-	bc.
ROOF5-4076	Rulou Parasolar Interior Albastru	1.140 x 1.180	1 bc.	-	bc.
ROOF5-4070BB	Rulou Parasolar Interior Bej	550 x 780	1 bc.	-	bc.
ROOF5-4071BB	Rulou Parasolar Interior Bej	550 x 980	1 bc.	-	bc.
ROOF5-4072BB	Rulou Parasolar Interior Bej	660 x 1.180	1 bc.	-	bc.
ROOF5-4073BB	Rulou Parasolar Interior Bej	780 x 980	1 bc.	-	bc.
ROOF5-4074BB	Rulou Parasolar Interior Bej	780 x 1.180	1 bc.	-	bc.
ROOF5-4075BB	Rulou Parasolar Interior Bej	780 x 1.400	1 bc.	-	bc.
ROOF5-4076BB	Rulou Parasolar Interior Bej	1.140 x 1.180	1 bc.	-	bc.

CULOARE BEJ	CULOARE ALBASTRU
	

DESCRIERE

Ruloul parasolar poate fi montat pe toate ferestre de mansarda Dakota. Ruloul este dotat cu doua ghidaje laterale din aluminiu, ce garanteaza un montaj perfect și permit blocarea acestuia in orice pozitie. Disponibil in culorile albastru și bej.

MATERIAL

Realizat din tesatura de bumbac.

UTILIZARE

Utilizat ca protecție împotriva soarelui.



RULOU PARASOLAR INTERIOR

Cod	Produs	mm	Pac.	Palet	UM
ROOF5-4070O	Rulou Parasolar Interior Albastru	550 x 780	1 bc.	-	bc.
ROOF5-4071O	Rulou Parasolar Interior Albastru	550 x 980	1 bc.	-	bc.
ROOF5-4072O	Rulou Parasolar Interior Albastru	660 x 1.180	1 bc.	-	bc.
ROOF5-4073O	Rulou Parasolar Interior Albastru	780 x 980	1 bc.	-	bc.
ROOF5-4074O	Rulou Parasolar Interior Albastru	780 x 1.180	1 bc.	-	bc.
ROOF5-4075O	Rulou Parasolar Interior Albastru	780 x 1.400	1 bc.	-	bc.
ROOF5-4076O	Rulou Parasolar Interior Albastru	1.140 x 1.180	1 bc.	-	bc.
ROOF5-4070OB	Rulou Parasolar Interior Bej	550 x 780	1 bc.	-	bc.
ROOF5-4071OB	Rulou Parasolar Interior Bej	550 x 980	1 bc.	-	bc.
ROOF5-4072OB	Rulou Parasolar Interior Bej	660 x 1.180	1 bc.	-	bc.
ROOF5-4073OB	Rulou Parasolar Interior Bej	780 x 980	1 bc.	-	bc.
ROOF5-4074OB	Rulou Parasolar Interior Bej	780 x 1.180	1 bc.	-	bc.
ROOF5-4075OB	Rulou Parasolar Interior Bej	780 x 1.400	1 bc.	-	bc.
ROOF5-4076OB	Rulou Parasolar Interior Bej	1.140 x 1.180	1 bc.	-	bc.

CULOARE
BEJ

CULOARE
ALBASTRU



DESCRIERE

Ruloul parasolar poate fi montat pe toate ferestre de mansarda Dakota. Ruloul este dotat cu doua ghidaje laterale din aluminiu, ce garanteaza un montaj perfect și permit blocarea acestuia in orice pozitie. Disponibil in culorile albastru și bej.

MATERIAL

Realizat din tesatura de bumbac.

UTILIZARE

Utilizat ca protecție împotriva soarelui.





SISTEM DE JGHEABURI ȘI BURLANE

1 Jgheab

2 Colector Universal

3 Cârliș

4 Burlan



JGHEAB G125

Cod	Produs	m	Pac.	Palet	UM	Culoare
GRO01-3100M2	Jgheab G125	2 m	10 bc.	20 pac.	bc.	Maro
GRO01-3100M	Jgheab G125	4 m	10 bc.	20 pac.	bc.	Maro
GRO01-3100V2	Jgheab G125	2 m	10 bc.	20 pac.	bc.	Roșu
GRO01-3100V	Jgheab G125	4 m	10 bc.	20 pac.	bc.	Roșu
GRO01-3100R	Jgheab G125	4 m	10 bc.	20 pac.	bc.	Arămiu
GRO01-3100A2	Jgheab G125	2 m	10 bc.	20 pac.	bc.	Alb
GRO01-3100A	Jgheab G125	4 m	10 bc.	20 pac.	bc.	Alb
GRO01-3100G2	Jgheab G125	2 m	10 bc.	20 pac.	bc.	Gri
GRO01-3100G	Jgheab G125	4 m	10 bc.	20 pac.	bc.	Gri



BURLAN Ø 80

Cod	Produs	m	Pac.	Palet	UM	Culoare
GRO02-3150M2	Burlan Ø 80	2 m	5 bc.	24 pac.	bc.	Maro
GRO02-3150M3	Burlan Ø 80	3 m	5 bc.	24 pac.	bc.	Maro
GRO02-3150V2	Burlan Ø 80	2 m	5 bc.	24 pac.	bc.	Roșu
GRO02-3150V3	Burlan Ø 80	3 m	5 bc.	24 pac.	bc.	Roșu
GRO02-3150R2	Burlan Ø 80	2 m	5 bc.	24 pac.	bc.	Arămiu
GRO02-3150R3	Burlan Ø 80	3 m	5 bc.	24 pac.	bc.	Arămiu
GRO02-3150A2	Burlan Ø 80	2 m	5 bc.	24 pac.	bc.	Alb
GRO02-3150A3	Burlan Ø 80	3 m	5 bc.	24 pac.	bc.	Alb
GRO02-3150G2	Burlan Ø 80	2 m	5 bc.	24 pac.	bc.	Gri
GRO02-3150G3	Burlan Ø 80	3 m	5 bc.	24 pac.	bc.	Gri



ACCESORII

Cod	Produs	Pac.	Palet	UM	Culoare
GRO03-3210M	Colțar Universal și Garnitură	11 bc.	264 bc.	bc.	Maro
GRO03-3210V	Colțar Universal și Garnitură	11 bc.	264 bc.	bc.	Roșu
GRO03-3210R	Colțar Universal și Garnitură	11 bc.	264 bc.	bc.	Arămiu
GRO03-3210A	Colțar Universal și Garnitură	11 bc.	264 bc.	bc.	Alb
GRO03-3210G	Colțar Universal și Garnitură	11 bc.	264 bc.	bc.	Gri



Cod	Produs	Pac.	Palet	UM	Culoare
GRO03-3215M	Îmbinare Jgheab și Garnitură	12 bc.	576 bc.	bc.	Maro
GRO03-3215V	Îmbinare Jgheab și Garnitură	12 bc.	576 bc.	bc.	Roșu
GRO03-3215R	Îmbinare Jgheab și Garnitură	12 bc.	576 bc.	bc.	Arămiu
GRO03-3215A	Îmbinare Jgheab și Garnitură	12 bc.	576 bc.	bc.	Alb
GRO03-3215G	Îmbinare Jgheab și Garnitură	12 bc.	576 bc.	bc.	Gri



Cod	Produs	Pac.	Palet	UM	Culoare
GRO03-3220MUN	Colector Central Universal	12 bc.	288 bc.	bc.	Maro
GRO03-3220VUN	Colector Central Universal	12 bc.	288 bc.	bc.	Roșu
GRO03-3220RUN	Colector Central Universal	12 bc.	288 bc.	bc.	Arămiu
GRO03-3220AUN	Colector Central Universal	12 bc.	288 bc.	bc.	Alb
GRO03-3220GUN	Colector Central Universal	12 bc.	288 bc.	bc.	Gri



ACCESORII

Cod	Produs	Pac.	Palet	UM	Culoare
GRO03-3237M	Capac de Capat Universal	40 bc.	1920 bc.	bc.	Maro
GRO03-3237V	Capac de Capat Universal	40 bc.	1920 bc.	bc.	Roșu
GRO03-3237R	Capac de Capat Universal	40 bc.	1920 bc.	bc.	Arămiu
GRO03-3237A	Capac de Capat Universal	40 bc.	1920 bc.	bc.	Alb
GRO03-3237G	Capac de Capat Universal	40 bc.	1920 bc.	bc.	Gri



Cod	Produs	Pac.	Palet	UM	Culoare
GRO03-3245M	Stabilizator	30 bc.	2880 bc.	bc.	Maro
GRO03-3245V	Stabilizator	30 bc.	2880 bc.	bc.	Roșu
GRO03-3245R	Stabilizator	30 bc.	2880 bc.	bc.	Arămiu
GRO03-3245A	Stabilizator	30 bc.	2880 bc.	bc.	Alb
GRO03-3245G	Stabilizator	30 bc.	2880 bc.	bc.	Gri



Cod	Produs	Pac.	Palet	UM	Culoare
GRO03-3295M	Cârlig Metalic Extra Strong	6 bc.	-	bc.	Maro
GRO03-3295V	Cârlig Metalic Extra Strong	6 bc.	-	bc.	Roșu
GRO03-3295R	Cârlig Metalic Extra Strong	6 bc.	-	bc.	Arămiu
GRO03-3295A	Cârlig Metalic Extra Strong	6 bc.	-	bc.	Alb
GRO03-3295G	Cârlig Metalic Extra Strong	6 bc.	-	bc.	Gri



Cod	Produs	Pac.	Palet	UM	Culoare
GRO03-3250M	Cârlig din PVC	40 bc.	1920 bc.	bc.	Maro
GRO03-3250V	Cârlig din PVC	40 bc.	1920 bc.	bc.	Roșu
GRO03-3250R	Cârlig din PVC	40 bc.	1920 bc.	bc.	Arămiu
GRO03-3250A	Cârlig din PVC	40 bc.	1920 bc.	bc.	Alb
GRO03-3250G	Cârlig din PVC	40 bc.	1920 bc.	bc.	Gri



Cod	Produs	Pac.	Palet	UM	Culoare
GRO03-3290	Garnitura	12 bc.	-	bc.	Negru



Cod	Produs	Pac.	Palet	UM	Culoare
GRO03-3255M	Îmbinare Burlan Ø 80	20 bc.	960 bc.	bc.	Maro
GRO03-3255V	Îmbinare Burlan Ø 80	20 bc.	960 bc.	bc.	Roșu
GRO03-3255R	Îmbinare Burlan Ø 80	20 bc.	960 bc.	bc.	Arămiu
GRO03-3255A	Îmbinare Burlan Ø 80	20 bc.	960 bc.	bc.	Alb
GRO03-3255G	Îmbinare Burlan Ø 80	20 bc.	960 bc.	bc.	Gri



ACCESORII

Cod	Produs	Pac.	Palet	UM	Culoare
GRO03-3260M	Cot 45° Ø 80	8 bc.	384 bc.	bc.	Maro
GRO03-3260V	Cot 45° Ø 80	8 bc.	384 bc.	bc.	Roșu
GRO03-3260R	Cot 45° Ø 80	8 bc.	384 bc.	bc.	Arămiu
GRO03-3260A	Cot 45° Ø 80	8 bc.	384 bc.	bc.	Alb
GRO03-3260G	Cot 45° Ø 80	8 bc.	384 bc.	bc.	Gri

Cod	Produs	Pac.	Palet	UM	Culoare
GRO03-3265M	Cot 67° Ø 80	8 bc.	384 bc.	bc.	Maro
GRO03-3265V	Cot 67° Ø 80	8 bc.	384 bc.	bc.	Roșu
GRO03-3265R	Cot 67° Ø 80	8 bc.	384 bc.	bc.	Arămiu
GRO03-3265A	Cot 67° Ø 80	8 bc.	384 bc.	bc.	Alb
GRO03-3265G	Cot 67° Ø 80	8 bc.	384 bc.	bc.	Gri

Cod	Produs	Pac.	Palet	UM	Culoare
GRO03-3270M	Cot 87° Ø 80	8 bc.	384 bc.	bc.	Maro
GRO03-3270V	Cot 87° Ø 80	8 bc.	384 bc.	bc.	Roșu
GRO03-3270R	Cot 87° Ø 80	8 bc.	384 bc.	bc.	Arămiu
GRO03-3270A	Cot 87° Ø 80	8 bc.	384 bc.	bc.	Alb
GRO03-3270G	Cot 87° Ø 80	8 bc.	384 bc.	bc.	Gri

Cod	Produs	Pac.	Palet	UM	Culoare
GRO03-3275M	Conector T 45° Ø 80	5 bc.	240 bc.	bc.	Maro
GRO03-3275V	Conector T 45° Ø 80	5 bc.	240 bc.	bc.	Roșu
GRO03-3275R	Conector T 45° Ø 80	5 bc.	240 bc.	bc.	Arămiu
GRO03-3275A	Conector T 45° Ø 80	5 bc.	240 bc.	bc.	Alb
GRO03-3275G	Conector T 45° Ø 80	5 bc.	240 bc.	bc.	Gri

Cod	Produs	Pac.	Palet	UM	Culoare
GRO03-3280M	Conector T 87° Ø 80	5 bc.	240 bc.	bc.	Maro
GRO03-3280V	Conector T 87° Ø 80	5 bc.	240 bc.	bc.	Roșu
GRO03-3280R	Conector T 87° Ø 80	5 bc.	240 bc.	bc.	Arămiu
GRO03-3280A	Conector T 87° Ø 80	5 bc.	240 bc.	bc.	Alb
GRO03-3280G	Conector T 87° Ø 80	5 bc.	240 bc.	bc.	Gri

Cod	Produs	Pac.	Palet	UM	Culoare
GRO03-3285M	Colier din PVC Ø 80	40 bc.	3840 bc.	bc.	Maro
GRO03-3285V	Colier din PVC Ø 80	40 bc.	3840 bc.	bc.	Roșu
GRO03-3285R	Colier din PVC Ø 80	40 bc.	3840 bc.	bc.	Arămiu
GRO03-3285A	Colier din PVC Ø 80	40 bc.	3840 bc.	bc.	Alb
GRO03-3285G	Colier din PVC Ø 80	40 bc.	3840 bc.	bc.	Gri



www.dakota.eu

Secțiunea **Outdoor** include o gamă largă de articole și accesorii pentru amenajarea spațiilor exterioare. Disponibile în diferite dimensiuni, modele și materiale, elementele care aparțin acestei linii satisfac și răspund diferitelor nevoi în ceea ce privește ventilarea spațiilor, instalațiile termohidraulice, finisajul și evacuarea apelor meteorice în afara clădirii .
