



Model: DQ1007
Part Number: 59118

1500W PTC Ceramic Heater with Adjustable Thermostat



User Instructions

Read carefully before attempting to assemble, install, operate or maintain the product. Protect yourself and others by observing all safety information. Failure to comply with instruction could result in personal injury and/or property damage.

IMPORTANT INSTRUCTIONS

When using this appliance, basic precautions should always be followed to reduce the risk of fire, electric shock and injury, including the following:

1. Read all instruction before using the heater.
2. Remove the unit form its packaging and check to make sure it is in good condition before using.
3. Do not let children play with pasts of the packing (such as plastic bags).
4. Check the household voltage to ensure it matches the heater's tailed specification.
5. Check the power cord end pt carefully before use to make sure that they are not damaged.
6. Before unplugging the power cord, be sure to turn off the power. When touching the unit be sure your hands are dry to prevent from electric shock,
7. Do not use near to, or point the heater to: furniture, curtains, or other inflammable objects. Keep combustible materials, such as furniture pillows, bedding, papers, clothes, and curtains at least 3 feet (0.9m) from the front of the heater and keep them away from the sides and rear.
8. Do not block air intakes of exhaust in any manner to prevent a possible fire .
9. Extreme caution is necessary when any heater in used by, or near children or invalids, and whenever the heater is left operating and unattended.
10. Always unplug the heater when not in use.
11. Prevent water from getting into the housing of the heater during operation or in storage. Always store in a dry area free from potential moisture.
12. Do not uses in places where gasoline, paint, or other inflammable liquids are used or stored.
13. This heater is not intended for use in bathrooms, laundry areas, or similar indoor locations. Never locate the heater where it may fell into a bathtub or other body of water.
14. Do not run the cord under carpeting. Do not cover the cord with throw rugs, runners, or the like. Arrange the cord away from traffic areas and where it will not be tripped over.
15. Do not use on soft surfaces, like bed, where openings may became blocked.
16. Do not operate any heater with a damaged cord, damaged plug. after the heater malfunctions, or have has been dropped or damaged in any manner. Return the heater to an authorized service facility for examination, electrical or mechanical adjustment, or repair.
17. Do not insert or allow foreign objects to enter any ventilation or exhaust opening as this may causes an electric shock or exhaust opening as this may causes an electric shock or fire, or damage the heater.
18. This healer is hot when in use. To avoid burns do not let bare skin touch the hot surfaces. If provided, use handles when moving this heater.
19. Use this heater only as described in this manual. Any other uses not recommended by the manufacture may cause fire, electric shock, or personal injury and may void the warranty.

20. Avoid the use of an extension cord because the extension cord may overheat and cause risk of fire
21. Do not use outdoors.
22. Extreme caution is necessary when any heater is used by or near children or invalids and whenever The heater is left operating and unattended.
23. To disconnect heater, turn controls to off. then remove plug from outlet.
24. **WARNING RISK OF FIRE.** Keep combustible material such as furniture, paper, clothes, and curtains at least 3 feet (0.9m) from the front of the heater and keep them away from the side and rear when the heater is plugged in.
25. **CAUTION:** high temperature, keep electrical cords, drapery, and other furnishings at least 3 feet (0.9m) from the front of the heater and away from the side and rear, impedance protected (this item may be changed according to the protection means of the motor).
26. Do not place any objects such as furniture, papers, clothes and curtains closer than 3 feet to the front of the heater and keep them away from the sides and rear when the heater is plugged in.
27. Do not place the heater near a bed because objects such as pillows or blankets can fall off the bed and be ignited by The heater.
28. Never clean this heater while it is plugged in. Do not immerse in water. To disconnect, turn control to OFF, then remove the plug from the outlet by grasping it and pulling it from the outlet. Never yank on the cord.

SAVE THESE INSTRUCTIONS

At a Glance

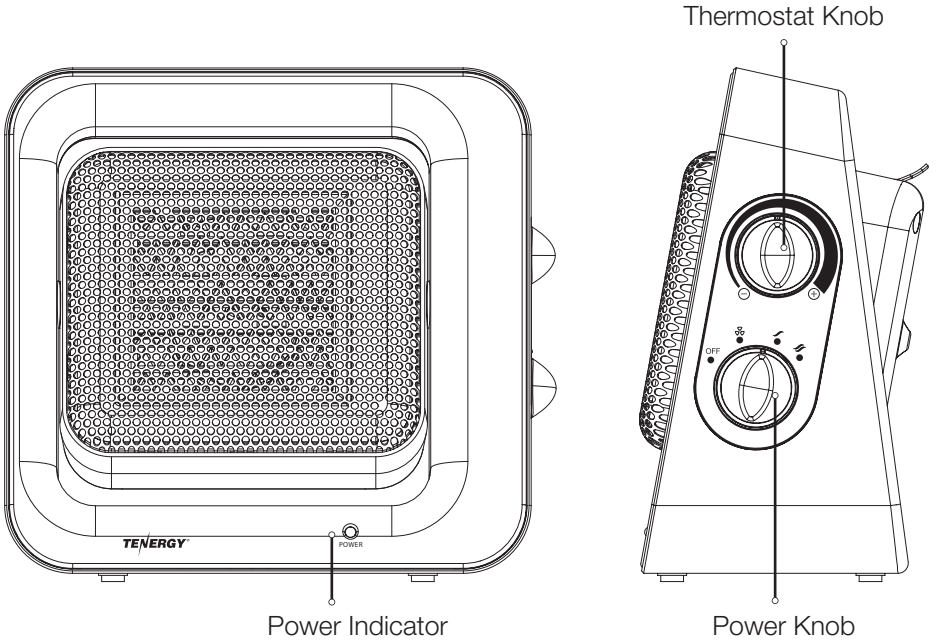

Keep A Distance From Walls / Objects

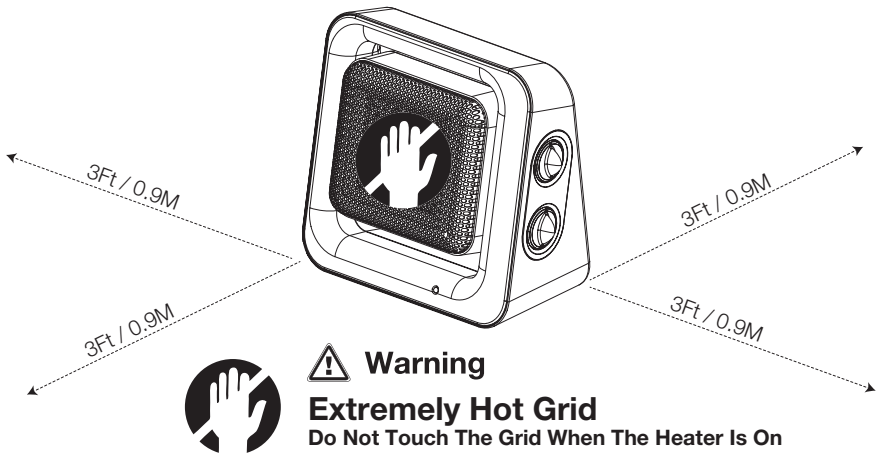

Turning On The Heater

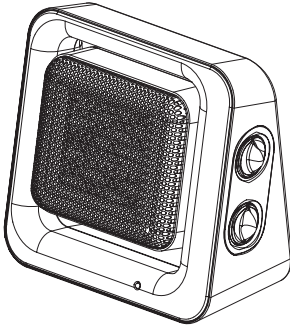

1) Place heater on a firm, level surface with enough space.

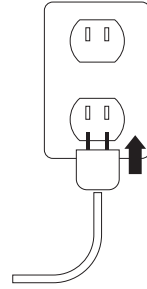

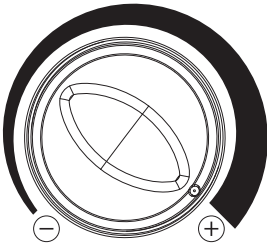

2) Plug power cord into a 120V US wall outlet.

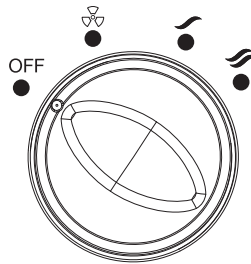

3) Turn thermostat knob to max (+).



4) Turn power knob to  LOW or  HIGH*.

**For faster heat distribution, HIGH is recommended.*

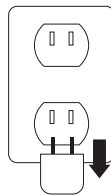
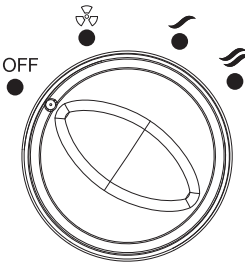

5) After use, turn power knob to OFF, and unplug power cord.

Setting The Thermostat

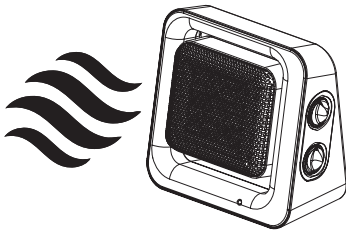

1) Turn on the heater, allow it to warm up the room before setting the thermostat. Wait until desired room temperature is reached.

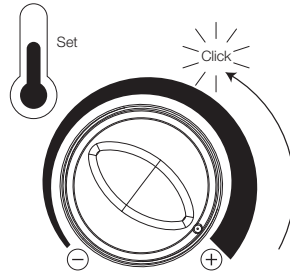

2) When desired room temperature is reached, turn thermostat knob counterclockwise toward ⊖ slowly until a click sound is heard and heater stops working.

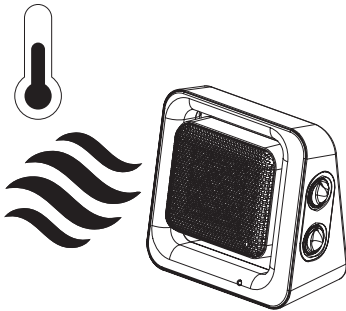

3) The heater will now automatically maintain the set temperature by cycling the heat on and off.

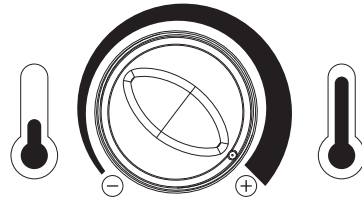

4) To further adjust the desired temperature, turn the thermostat knob towards ⊕ to increase the desired temperature and towards ⊖ to lower it.*

**The "click" will only occur when you turn down the desired temperature when the heater is on.*

NOTE: It is recommended to adjust your thermostat with each use. Day to day changes in room and outdoor temperature will affect the position at which your thermostat will turn on or off.

Safety Features

Polarized Plug

Warning: THIS APPLIANCE HAS A POLARIZED PLUG (one blade is wider than the other). To reduce the risk of electric shock, this plug is intended to fit in a polarized outlet only. If the plug does not fit fully in the outlet, reverse the plug. If it still does not fit, contact a qualified electrician to install the proper outlet. DO NOT ATTEMPT TO MODIFY THE PLUG.

Overheat Auto Shut-off

When a potential over heat temperature is reached, the system will automatically shuts the heater off. Make sure heater is clear of all obstructions and resets properly. Operation can only resume after reset.

To Reset The Unit

If heater shuts down:

- 1) Turn power knob to OFF position, unplug the heater.
- 2) Wait 30 minutes or until completely cooled down.
- 3) Plug back in and operate normally.

Maintenance

WARNING: ALWAYS UNPLUG THE CORD BEFORE MOVING OR SERVICING. DO NOT IMMERSE HEATER IN WATER!

WARNING: In case of malfunction, do not try to repair the heater yourself. It may result in a fire hazard or electric shock.

CLEANING: Clean the heater grills with the vacuum brush attachment on your vacuum cleaner. This will remove lint and dirt from the inside of the heater. **DO NOT ATTEMPT TO TAKE HEATER APART.** Clean the body of heater with a soft cloth.

CAUTION: Do not use gasoline, benzene, thinner, harsh cleaners, etc. as they will damage the heater. **NEVER USE ALCOHOL OR SOLVENTS.**

STORAGE: Return carton for storage of heater, wrap and tie cord to avoid damage when store.

Specifications

Product Width (in.): 10.6

Product Depth (in.): 5.3

Product Height (in.): 9.8

Voltage (volts): 120

Amperage (amps): 12.5

Max Wattage (watts): 1500

Area Heated (Sq. Ft.): Approx. 170

Heat Settings: Low Heat(900W), High Heat(1500W), Fan-only

Heater Element: Ceramic

Heater Controls: Dial

Indoor/Outdoor: Indoor

Portable Heater Features:

Thermostat, Nonslip Base, Over-heat Protection

Product Weight (lb.): 3.9

Cord Length (in.): 72

Certifications and Listings: ETL

Trouble Shooting

- Check if the power cord is plugged into an electrical outlet, if not, plug in.
- Check if electricity to the main fuse is working properly.
- The thermostat might be set too low. Turn the Thermostat Control clockwise until the heater begins working.
- Make sure the electrical outlet or circuit breaker is working properly.
- Check for obstructions. If obstruction occurs, turn the heater OFF and UNPLUG THE UNIT. Carefully remove all obstruction before using the unit again.

TENERGY®

Modèle: DQ1007
Numéro d'article: 59118

1500W PTC Chauffage En Céramique Avec Thermostat Réglable



Instructions pour l'utilisateur

Lisez attentivement avant d'essayer d'assembler, d'installer, d'utiliser ou de maintenir le produit. Protégez-vous et les autres en observant toutes les informations de sécurité. Le non-respect des instructions peut entraîner des dommages corporels et / ou matériels.

INSTRUCTIONS IMPORTANTES

Lors de l'utilisation de cet appareil, des précautions de base doivent toujours être suivies pour réduire le risque d'incendie, de choc électrique et de blessures, y compris les suivantes:

1. Lisez toutes les instructions avant d'utiliser le réchauffeur.
2. Retirez l'unité de son emballage et vérifiez qu'il est en bon état avant de l'utiliser.
3. Ne laissez pas les enfants jouer avec les passages de l'emballage (comme les sacs en plastique).
4. Vérifiez la tension du ménage pour vous assurer qu'il correspond à la spécification à queue de chauffe.
5. Vérifiez soigneusement l'extrémité du cordon d'alimentation avant de l'utiliser pour vous assurer qu'ils ne sont pas endommagés.
6. Avant de débrancher le cordon d'alimentation, veillez à éteindre l'alimentation. Lorsque vous appuyez sur l'appareil, assurez-vous que vos mains sont sèches pour éviter les chocs électriques.
7. Ne pas utiliser à proximité ou pointer le réchauffeur sur: des meubles, des rideaux ou d'autres objets inflammables. Conservez les matériaux combustibles, tels que les meubles, les oreillers, la literie, les papiers, les vêtements et les rideaux au moins à 3 pieds (0,9 m) de l'avant du radiateur et gardez-les loin des côtés et de l'arrière.
8. Ne bloquez pas les prises d'air d'échappement de quelque manière que ce soit pour éviter un incendie possible.
9. Une précaution extrême est nécessaire quand un réchauffeur utilisé par, ou près d'enfants ou d'invalides, et chaque fois que le chauffage est laissé en marche et sans surveillance.
10. Toujours débrancher le réchauffeur lorsqu'il n'est pas utilisé.
11. Empêcher l'eau d'entrer dans le boîtier du radiateur pendant son fonctionnement ou son stockage. Conservez toujours dans une zone sèche sans humidité potentielle.
12. Ne pas utiliser dans les endroits où de l'essence, de la peinture ou d'autres liquides inflammables sont utilisés ou stockés.
13. Ce radiateur n'est pas destiné à être utilisé dans les salles de bains, les zones de blanchisserie ou les endroits intérieurs similaires. Ne placez jamais le radiateur là où il pourrait tomber dans une baignoire ou dans un autre plan d'eau.
14. Ne faites pas fonctionner le cordon sous la moquette. Ne pas recouvrir le cordon avec des tapis, des coureurs ou autres. Disposez le cordon loin des zones de trafic et où il ne sera pas dérangé.
15. Ne pas utiliser sur des surfaces douces, comme le lit, où les ouvertures peuvent être bloquées.
16. N'utilisez aucun appareil de chauffage avec un cordon endommagé, une fiche endommagée. Après le dysfonctionnement du réchauffeur, ou a été abandonné ou endommagé de quelque manière que ce soit. Remettez le radiateur dans un centre de service autorisé pour examen, réglage électrique ou mécanique ou réparation.

17. Ne pas insérer ou permettre à des objets étrangers de pénétrer dans une ouverture de ventilation ou d'échappement car cela peut provoquer un choc électrique ou une ouverture d'échappement car cela peut provoquer une chute électrique ou un incendie, ou endommager le réchauffeur.

18. Ce guérisseur est chaud lorsqu'il est utilisé. Pour éviter les brûlures, ne laissez pas la peau nue toucher les surfaces chaudes. Si cela est fourni, utilisez des poignées lors du déplacement de ce radiateur.

19. Utilisez ce réchauffeur uniquement comme décrit dans ce manuel. Toute autre utilisation non recommandée par la fabrication peut causer un incendie, une électrocution ou des blessures corporelles et peut annuler la garantie.

20. Évitez l'utilisation d'une rallonge car la rallonge peut surchauffer et provoquer un risque d'incendie

21. Ne pas utiliser à l'extérieur.

22. Une précaution extrême est nécessaire quand un réchauffeur est utilisé par ou près d'enfants ou d'invalides et chaque fois que le chauffage est laissé en marche et sans surveillance.

23. Pour déconnecter le radiateur, éteignez les commandes. Puis retirez la prise déchirée.

24. AVERTISSEMENT RISQUE D'INCENDIE. Gardez les matériaux combustibles tels que le mobilier, le papier, les vêtements et les rideaux à une distance d'au moins 3 pieds (0,9 m) de l'avant du réchauffeur et gardez-les loin du côté et de l'arrière lorsque le radiateur est branché.

25. CAUTION: haute température, garder les cordons électriques, les draperies et autres meubles au moins à 3 pieds (0,9 m) de l'avant du réchauffeur et à l'écart du côté et de l'arrière, protégés contre l'impédance (cet article peut être changé en fonction de la protection Moyens du moteur).

26. Ne placez pas d'objets tels que des meubles, des papiers, des vêtements et des rideaux à moins de 3 pieds de l'avant du radiateur et de les écarter des côtés et de l'arrière lorsque le radiateur est branché.

27. Ne placez pas le réchauffeur près d'un lit parce que des objets tels que des oreillers ou des couvertures peuvent tomber du lit et être allumés par le réchauffeur.

28. Ne jamais nettoyer ce radiateur lorsqu'il est branché. Ne pas plonger dans l'eau. Pour le débrancher, tournez la commande sur OFF, puis retirez la fiche de la prise de courant en la saisissant et en la tirant de la prise. Ne tirez jamais sur le cordon.

CONSERVEZ CES INSTRUCTIONS

En Bref

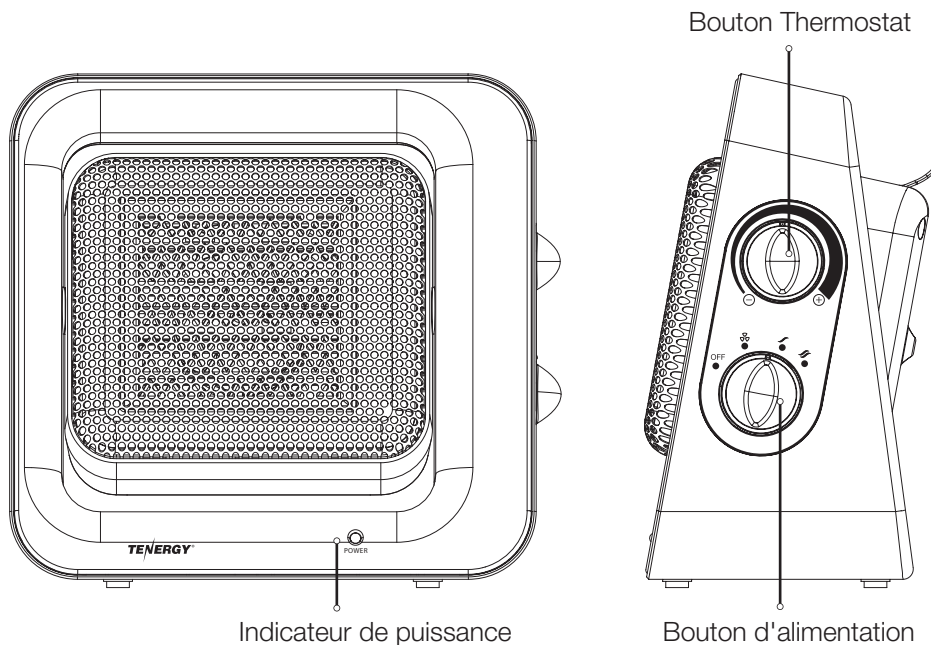

Garder une distance des murs / des objets



Allumer le réchauffeur

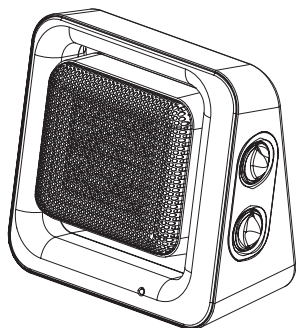

1) Placez le radiateur sur une surface ferme et plane avec assez d'espace.

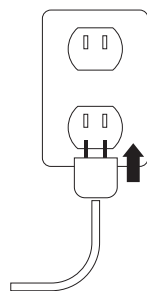

2) Branchez le cordon d'alimentation dans une prise murale de 120V.

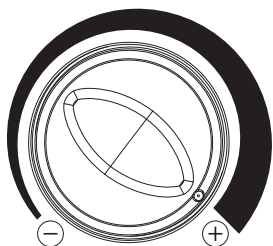

3) Tournez le bouton du thermostat au maximum (+)

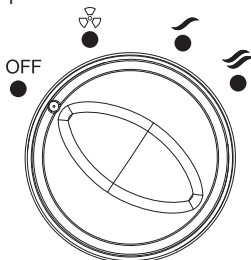

4) Tournez le bouton 'alimentation vers  LOW ou  HIGH *.

** Pour une distribution de chaleur plus rapide, HIGH est recommandé.*

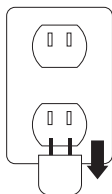
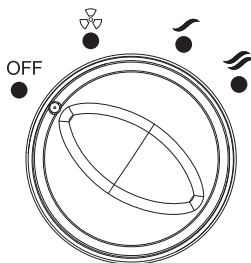

5) Après utilisation, mettez le bouton d'alimentation sur OFF et débranchez le cordon d'alimentation.

Réglage du thermostat

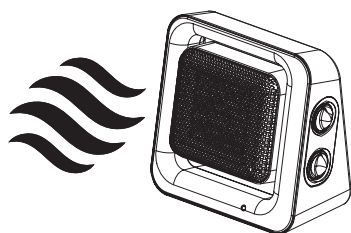

1) Allumez le chauffage, laissez-le réchauffer la pièce avant de régler le thermostat. Attendez que la température ambiante souhaitée soit atteinte.

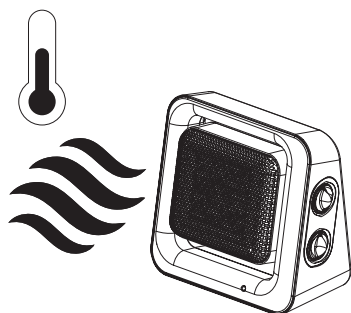

3) Le réchauffeur maintiendra automatiquement la température réglée en allumant ou éteignant la chaleur.

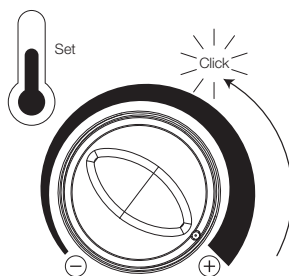

2) Lorsque la température ambiante est souhaitée, tournez le bouton du thermostat dans le sens inverse des aiguilles d'une montre vers \ominus lentement jusqu'à ce qu'un bruit de clic soit entendu et que le chauffage cesse de fonctionner.

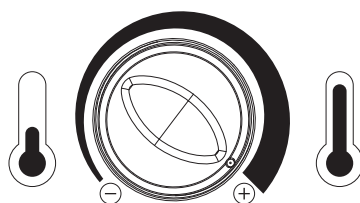

4) Pour ajuster davantage la température souhaitée, tournez le bouton du thermostat vers \oplus pour augmenter la température désirée et vers \ominus pour l'abaisser. *

* Le "clic" ne se produira que lorsque vous réduisez la température désirée lorsque le chauffage est allumé.

REMARQUE: il est recommandé d'ajuster votre thermostat à chaque utilisation. Les changements quotidiens dans la température ambiante et extérieure influent sur la position à laquelle votre thermostat s'allume ou s'éteint.

Des dispositifs de sécurité

Plug polarisé

Avertissement: CET APPAREIL A UNE FICHE POLARISÉE (une lame est plus large que l'autre). Pour réduire le risque de choc électrique, cette prise est destinée à s'adapter uniquement à une prise polarisée. Si la fiche ne rentre pas complètement dans la prise, inversez la fiche. Si elle ne correspond toujours pas, contactez un électricien qualifié pour installer la prise appropriée. NE PAS ATTENDRE DE MODIFIER LA FICHE.

Détection automatique de la surchauffe

Quand un potentiel de température de chaleur est atteint, le système éteint automatiquement le chauffage. Assurez-vous que le réchauffeur est dégagé de toutes les obstructions et réinitialise correctement. L'opération ne peut reprendre qu'une fois la réinitialisation.

Réinitialiser l'unité

Si le chauffage s'éteint:

- 1) Mettre le bouton d'alimentation en position OFF, débrancher le réchauffeur.
- 2) Attendre 30 minutes ou jusqu'à ce qu'il soit complètement refroidi.
- 3) Rebranchez et opérez normalement.

Entretien

AVERTISSEMENT: TOUJOURS DÉBRANCHEZ LE CORDON AVANT DE DÉPLACER OU D'ENTRETIEN.

NE PAS IMMERSER LE CHAUFFAGE À L'EAU!

AVERTISSEMENT: En cas de dysfonctionnement, n'essayez pas de réparer le chauffage vous-même. Cela peut provoquer un risque d'incendie ou une choc électrique.

NETTOYAGE: Nettoyez les grilles du radiateur avec la brosse à vide sur votre aspirateur. Cela éliminera les peluches et la saleté de l'intérieur du réchauffeur. NE PAS ATTENDRE DE PRENDRE L'APART DE CHAUFFAGE. Nettoyez le corps du radiateur avec un chiffon doux.

ATTENTION: N'utilisez pas d'essence, de benzène, de diluant, de nettoyant sévère, etc., car ils endommagent le radiateur. NE JAMAIS UTILISER D'ALCOOL OU DE SOLVANTS.

ENTREPOSAGE: Retournez le carton pour le rangement du radiateur, de l'enveloppe et du cordon d'attache pour éviter d'endommager le magasin.

Caractéristiques

Largeur du produit (en.): 10.6

Profondeur du produit (en.): 5.3

Hauteur du produit (en.): 9.8

Tension (volts): 120

Ampérage (ampères): 12,5

Puissance maximale (watts): 1500

Zone chauffée (mètre carré): env. 170

Réglages de chaleur: faible chaleur (900W), haute chaleur (1500W), ventilateur uniquement

Élément chauffant: céramique

Commandes chauffantes: cadran

Intérieur / Extérieur: Intérieur

Caractéristiques du chauffage portatif:

Thermostat, antidémarrage, protection contre la surchauffe

Poids du produit (lb): 3,9

Longueur du cordon (po): 72

Certifications et inscriptions: ETL

Dépannage

- Vérifiez si le cordon d'alimentation est branché sur une prise électrique, sinon branchez-le.
- Vérifiez si l'électricité du fusible principal fonctionne correctement.
- Le thermostat peut être trop bas. Tournez le Thermostat dans le sens des aiguilles d'une montre jusqu'à ce que le chauffage commence à fonctionner.
- Assurez-vous que la prise électrique ou le disjoncteur fonctionne correctement.
- Vérifiez les obstructions. En cas d'obstruction, éteignez le chauffage et DÉBRANCHEZ L'UNITÉ. Retirez avec précaution toutes les obstructions avant d'utiliser l'appareil à nouveau.