

EverStart[®]

Model number JUS750CE



Questions?

Call customer service hotline

1-877-571-2391



750 PEAK BATTERY AMPS JUMP STARTER WITH COMPRESSOR

SAVE THIS INSTRUCTION MANUAL FOR FUTURE REFERENCE.

© 2020 Baccus Global LLC
Boca Raton, FL 33487 (877) 571-2391



FEATURES

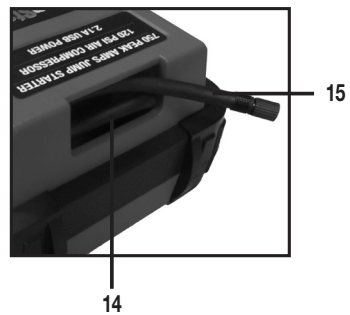
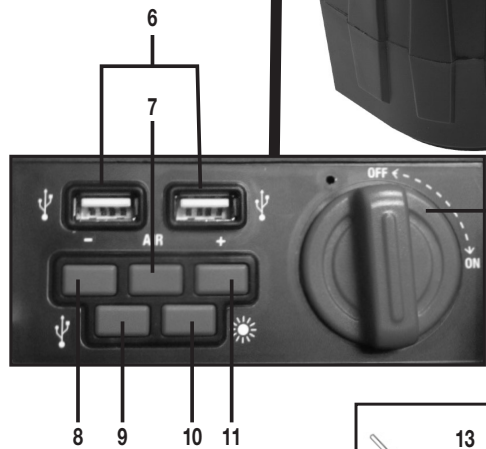

1. Negative (-) Black Clamp
2. Backlit LCD Screen
3. Built-in 120 Volt AC Charger (under protective cover)
4. 2-LED White Area Light
5. Positive (+) Red Clamp
6. USB Charging Ports
7. Compressor Power Button
8. Decrease Compressor Pressure Control Button (-)
9. USB Power Button
10. Area Light Power Button
11. Increase Compressor Pressure Control Button (+)
12. Jump Starter Power Switch
13. Nozzle Adapter
14. Air Hose Storage
15. Air Hose and Sure Fit® Nozzle

DIGITAL LCD SCREEN

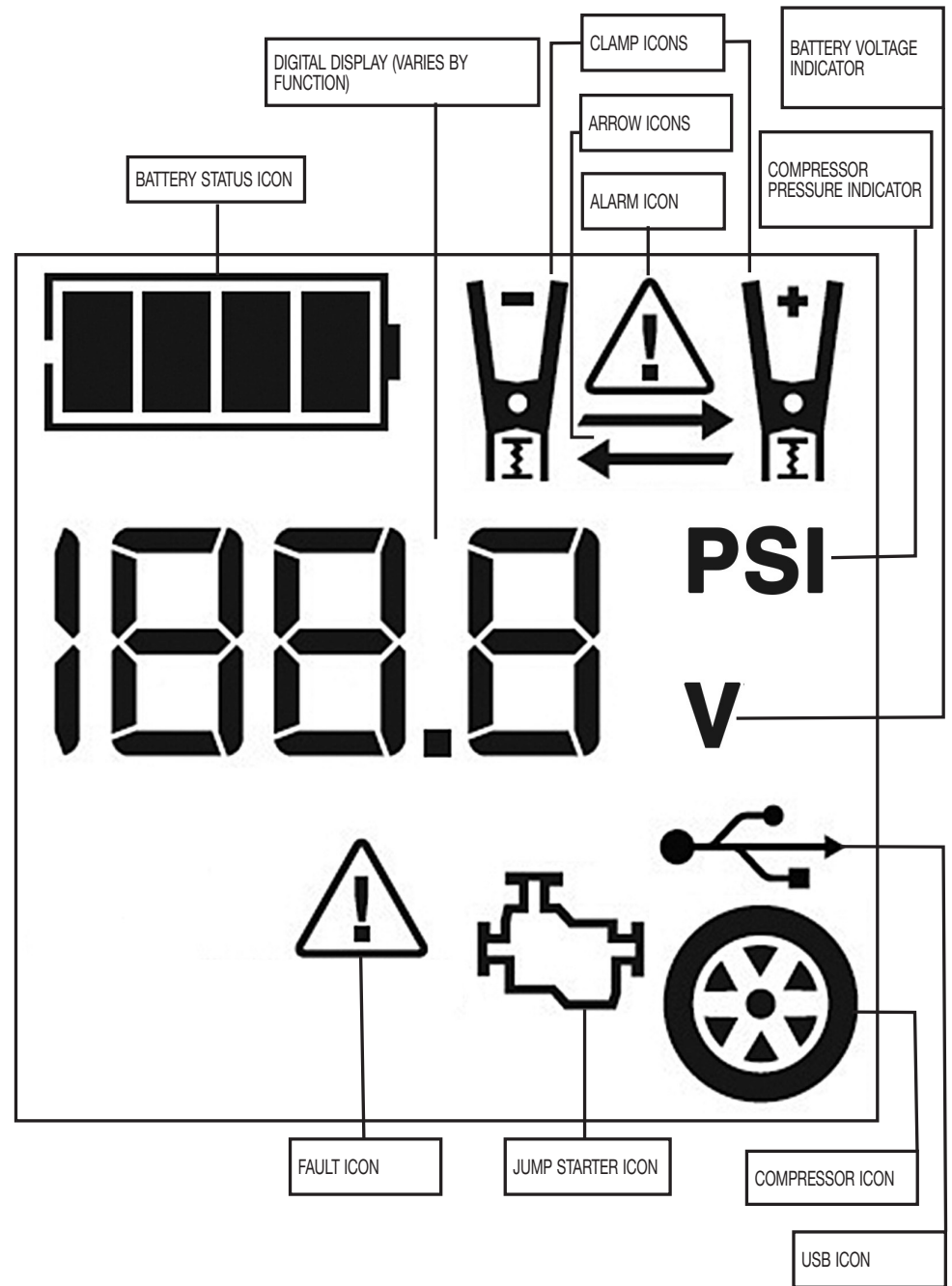

SAFETY GUIDELINES / DEFINITIONS

DANGER: Indicates an imminently hazardous situation which, if not avoided, will result in death or serious injury.

WARNING: Indicates a potentially hazardous situation which, if not avoided, could result in death or serious injury.

CAUTION: Indicates a potentially hazardous situation which, if not avoided, may result in minor or moderate injury and/or property damage.

RISK OF UNSAFE OPERATION. When using tools or equipment, basic safety precautions should always be followed to reduce the risk of personal injury. Improper operation, maintenance or modification of tools or equipment could result in serious injury and property damage. There are certain applications for which tools and equipment are designed. Manufacturer strongly recommends that this product NOT be modified and/or used for any application other than for which it was designed. Read and understand all warnings and operating instructions before using any tool or equipment.

READ ALL INSTRUCTIONS

WARNING: Read all instructions before operating jump starter. Failure to follow all instructions listed below may result in electric shock, fire and/or serious injury.

IMPORTANT SAFETY INSTRUCTIONS

GENERAL SAFETY WARNINGS AND INSTRUCTIONS

- This unit was designed for household use only.
- WARNING** – Risk of fire, electric shock, burst hazard, or injury to persons or property:
 - Avoid dangerous environments. Don't use appliances in damp or wet locations. Don't use appliances in the rain.
 - Keep children away. All visitors should be kept at a distance from work area.
 - Dress properly. Do not wear loose clothing or jewelry. They can be caught in moving parts. Rubber gloves and substantial, non-skid footwear are recommended when working outdoors. Wear protective hair covering to contain long hair.
 - Store idle appliance indoors. When not in use, appliances should be stored indoors in dry, and high or locked-up place – out of reach of children.
 - Don't abuse cord. Never carry appliance by cord or yank it to disconnect from receptacle. Keep cord from heat, oil, and sharp edges.
 - Disconnect appliances. Disconnect the appliance from the power supply when not in use, before servicing, and when changing accessories.
 - Ground Fault Circuit Interrupter (GFCI) protection should be provided on the circuits or outlets to be used. Receptacles are available having built in GFCI protection and may be used for this measure of safety.
 - Use of accessories and attachments. The use of any accessory or attachment not recommended for use with this appliance could be hazardous. Refer to the accessory section of this manual for further details.
 - Stay alert. Use common sense. Do not operate this equipment when you are tired or impaired.
 - Check for damaged parts. Any part that is damaged should be replaced by the manufacturer before further use. Do not use tool if switch does not turn it on and off. Contact the manufacturer at 1-877-571-2391 for more information.
 - Do not operate this appliance near flammable liquids or in gaseous or explosive atmospheres. Motors in these tools normally spark, and the sparks might ignite fumes.
 - Never submerge this unit in water; do not expose it to rain, snow or use when wet.

- To reduce risk of electric shock, disconnect the unit from any power source before attempting maintenance or cleaning. Turning off controls without disconnecting will not reduce this risk.
- This equipment employs parts (switches, relays, etc.) that produce arcs or sparks. Therefore, if used in a garage or enclosed area, the unit MUST be placed not less than 18 inches above the floor.
- Do not insert foreign objects into the USB ports.

SPECIFIC SAFETY INSTRUCTIONS FOR CHARGING THIS UNIT

- **IMPORTANT:** This unit is delivered in a partially charged state. Fully charge unit with a household extension cord for a full 24 hours or until the battery status icon shows 4 solid bars before using for the first time. You cannot overcharge the unit using the AC charging method.
- To recharge this unit, use only the built-in AC charger.
- All functions should be turned off when the unit is charging or not in use. Make sure all switches are in the OFF position before connection to a power source or load.

EXTENSION CORDS:

WARNING: Use of improper extension cord could result in a risk of fire and electric shock. When using an extension cord, make sure that the pins of the extension cord are the same number, size and shape as those in the charger; and be sure to use one heavy enough to carry the current your product will draw. An undersized cord will cause a drop in line voltage resulting in loss of power and overheating. The following table shows the correct size to use depending on cord length and nameplate ampere rating. If in doubt, use the next heavier gauge. The smaller the gauge number, the heavier the cord.

MINIMUM GAUGE FOR CORD SETS				
Volts	Total Length of Cord in Feet			
	0-25 (0-7.6m)	26-50' (7.6-15.2m)	51-100' (15.2-30.4m)	101-150' (30.4-45.7m)
120V				
240V	0-50 (0-15.2m)	51-100 (15.2-30.4m)	101-200 (30.4-60.9m)	201-300 (60.9-91.4m)
Ampere Rating	Extension Cord Length			
	More Than	Not more Than	American Wire Gauge (AWG)	
0 -	6	18	16	16
6 -	10	18	16	14
10 -	12	16	16	14
12 -	16	14	12	Not Recommended

- When an extension cord is used, make sure that:
 - the pins of extension cord are the same number, size and shape as those in the charger,
 - the extension cord is properly wired and in good electrical condition,
 - the wire size is large enough for the AC rating of the charger.

CAUTION – To reduce the risk of injury or property damage: Pull the extension cord by the plug rather than the cord when disconnecting from the built-in 120 volt AC charger or the AC outlet.

SPECIFIC SAFETY INSTRUCTIONS FOR JUMP STARTERS

- WARNING:** Burst hazard
- Do not use the unit for charging dry-cell batteries that are commonly used with home appliances. These batteries may burst and cause injury to persons and damage property. Use the unit for charging/boosting a lead-acid battery only. It is not intended to supply power to a low-voltage electrical system other than in a starter-motor application.
- Use of an attachment not supplied, recommended or sold by manufacturer specifically for use with this unit may result in a risk of electrical shock and injury to persons.
- WARNING:** Risk of explosive gases
- Working in the vicinity of a lead acid battery is dangerous. Batteries generate explosive gases during normal battery operation. For this reason, it is of the utmost importance that each time before using the jump-starter you read this manual and follow instructions exactly.
 - To reduce the risk of battery explosion, follow these instructions and those published by the battery manufacturer and manufacturer of any equipment you intend to use

in the vicinity of the battery. Review cautionary markings on these products and on the engine.

- CAUTION** – To reduce the risk of injury or property damage:
- **NEVER ATTEMPT TO JUMP-START OR CHARGE A FROZEN BATTERY.**
 - Vehicles that have on-board computerized systems may be damaged if vehicle battery is jump-started. Before jump-starting, read the vehicle's owner's manual to confirm that external-starting assistance is suitable.
 - Never smoke or allow a spark or flame in vicinity of vehicle battery, engine or power station
 - Stay clear of fan blades, belts, pulleys, and other parts that can cause injury to persons.
 - Remove personal metal items such as rings, bracelets, necklaces and watches when working with a lead acid battery. A lead acid battery can produce a short circuit current high enough to weld a ring, or similar metal object, to skin, causing a severe burn.
 - Do not wear vinyl clothing when jump-starting a vehicle. Friction can cause dangerous static-electrical sparks.
 - Be extra careful to avoid dropping a metal tool onto the battery. It might spark or short-circuit the battery or another electrical part and could cause an explosion.
 - Jump-start procedures should only be performed in a safe, dry, well-ventilated area.
 - Always store battery clamps when not in use. Never touch battery clamps together. This can cause dangerous sparks, power arcing and/or explosion.
 - When using this unit close to the vehicle's battery and engine, stand the unit on a flat, stable surface, and be sure to keep all clamps, cords, clothing and body parts away from moving vehicle parts.
 - Never allow red and black clamps to touch each other or another common metal conductor – this could cause damage to the unit and/or create a sparking/explosion hazard.

- For negative-grounded systems, connect the positive (red) clamp to the positive ungrounded battery post and the negative (black) clamp to the vehicle chassis or engine block away from the battery. Do not connect the clamp to the carburetor, fuel lines or sheet-metal body parts. Connect to a heavy gauge metal part of the frame or engine block.
- For positive-grounded systems, connect the negative (black) clamp to the negative ungrounded battery post and the positive (red) clamp to the vehicle chassis or engine block away from the battery. Do not connect the clamp to the carburetor, fuel lines or sheet-metal body parts. Connect to a heavy gauge metal part of the frame or engine block.
- If the clamps are connected incorrectly with regard to polarity, the backlit LCD screen will display the Battery Status Icon, Battery Voltage Indicator, and the Clamp Icons. The Alarm Icon, the "+" and "-" signs and the Reverse Polarity Icons will flash and the unit will sound a continuous alarm until the clamps are disconnected. Disconnect the clamps and reconnect to battery with correct polarity.
- Always disconnect the negative (black) jumper cable first, followed by the positive (red) jumper cable, except for positive grounded systems.
- Do not expose battery to fire or intense heat since it may explode. Before disposing of the battery, protect exposed terminals with heavy-duty electrical tape to prevent shorting (shorting can result in injury or fire).
- Place this unit as far away from the battery as cables permit.
- Never allow battery acid to come in contact with this unit.
- Do not operate this unit in a closed area or restrict ventilation in any way.
- This system is designed to be used only on vehicles with a 12 volt DC battery system. Do not connect to a 6 volt or 24 volt battery system.
- This system is not designed to be used as a replacement for a vehicular battery. Do not attempt to operate a vehicle that does not have a battery installed.
- Excessive engine cranking can damage a vehicle's starter motor. If the engine fails to start after the recommended number of attempts, discontinue jump-start procedures and look for other problems that may need to be corrected.
- Do not use this jump starter on a watercraft. It is not qualified for marine applications.
- Although this unit contains a non-spillable battery, it is recommended that unit be kept upright during storage, use and recharging. To avoid possible damage that may shorten the unit's working life, protect it from direct sunlight, direct heat and/or moisture.

SPECIFIC SAFETY INSTRUCTIONS FOR THE USB PORTS

- Do not insert foreign objects into the USB Ports.
- Do not attach USB hubs or more than one personal electronic device to each USB Port.

- Do not use this unit to operate appliances that require more than 2.1 amps in total to operate from the USB Ports.
- Some household USB-powered electronics will not operate with this unit.

SPECIFIC SAFETY INSTRUCTIONS FOR COMPRESSORS

- CAUTION** – To reduce the risk of injury or property damage:
- Never leave the compressor unattended while in use.
 - Do not operate compressor continuously for longer than approximately 10 minutes, depending on ambient temperatures, as it may overheat. This could damage the compressor. Follow the instructions in the "Portable Compressor" section.

WARNING – Burst hazard: Bursting articles can cause serious injury.

- Carefully follow instructions on articles to be inflated.
- Never exceed the recommended pressure listed in instructions on articles to be inflated. If no pressure is given, contact article manufacturer before inflating.
- Monitor the pressure at all times on the LCD screen.

FIRST AID

- When working with lead acid batteries, always make sure immediate assistance is available in case of accident or emergency.
- Always have protective eyewear when using this product: contact with battery acid may cause blindness and/or severe burns. Be aware of first aid procedures in case of accidental contact with battery acid.
- Have plenty of fresh water and soap nearby in case battery acid contacts skin.
- **Skin:** If battery acid comes in contact with skin, rinse immediately with water, then wash thoroughly with soap and water. If redness, pain, or irritation occurs, seek immediate medical attention.
 - **Eyes:** If battery acid comes in contact with eyes, flush eyes immediately, for a minimum of 15 minutes and seek immediate medical attention.
 - **LCD liquid crystal display:** If liquid crystal comes in contact with your skin: Wash area off completely with plenty of water. Remove contaminated clothing. If liquid crystal gets into your eye: Flush the affected eye with clean water and then seek medical attention. If liquid crystal is swallowed: Flush your mouth thoroughly with water. Drink large quantities of water and induce vomiting. Then seek medical attention.

SAVE THESE INSTRUCTIONS

OVERVIEW

COMMON ACTIONS AND UNIT RESPONSES

The following actions turn the unit on and activate the LCD screen:

<p>Press the LED Area Light Power Button. (Refer to the "LED Area Light" section.)</p>	<p>A beep will sound and the Area Light will turn on. The backlight will turn on for 10 seconds (only). The LCD screen will continue to display the Battery Status Icon and Battery Voltage Indicator. The unit remains on until the LED Area Light Power Button is pressed again to turn it off.</p>
<p>Press the USB Power Button. (Refer to the "USB Ports" section.)</p>	<p>A beep will sound and the USB Ports will turn on. The backlight will turn on for 10 seconds (only). The LCD screen will display the Battery Status Icon, Battery Voltage Indicator, and the USB Icon; indicating the two USB Ports are active. The unit remains on until the USB Power Button is pressed again to turn it off.</p>

<p>Press the Compressor Power Button. (Refer to the "Portable Compressor" section.)</p>	<p>A beep will sound and the backlit LCD screen will display the Battery Status Icon, "XXX" PSI and the Compressor Icon. If no further actions are taken after 1 minute, the unit will display the Battery Status Icon and Battery Voltage Indicator for 10 seconds before automatically turning off.</p>
<p>Whenever the clamps are properly connected to a battery (refer to the "Jump Starter" section) ...</p>	<p>... a beep will sound and the backlit LCD screen will display the Battery Status Icon, Battery Voltage Indicator, the Clamp Icons, and the "+" and "-" signs, as well as the flashing Jump Starter Icon. The unit remains on until the clamps are disconnected from the battery.</p>
<p>If the Jump Starter Power Switch is rotated to the on position and the clamps are not connected to a battery (refer to the "Jump Starter" section) ...</p>	<p>... a two-second warning will sound every 10 seconds. The backlit LCD screen will display the Battery Status Icon, Battery Voltage Indicator, the Clamp Icons, and the "+" and "-" signs. The Alarm Icon and the Jump Starter Icon will flash. The unit remains on until the Jump Starter Power Switch is switched off and then displays the battery status icon and the voltage of digital display for 10 seconds before automatic shut down.</p>
<p>If the clamp connections to the battery's positive and negative terminals are reversed (refer to the "Jump Starter" section) ...</p>	<p>... the backlit LCD screen will display the Battery Status Icon, Battery Voltage Indicator, and the Clamp Icons. The Alarm Icon, the "+" and "-" signs and the Reverse Polarity Icons will flash and the unit will sound a warning continuously until the clamps are disconnected from the battery.</p>
<p>When the unit is charging or recharging using the built-in 120 Volt AC Charger (refer to the "Charging/Recharging" section) ...</p>	<p>... the backlight will turn on for 10 seconds (only). The LCD screen will continue to display the Battery Status Icon and Battery Voltage Indicator. The bars on the Battery Status Icon will change from empty to solid (bottom to top) repeatedly.</p>

Note: The unit will automatically power off once ALL the functions are turned off.

VIEWING BATTERY STATUS

The Battery Status Icon and Battery Voltage Indicator indicate the battery charge level as follows.

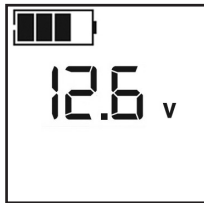

- If the battery charge level is at full capacity, four solid bars will display.
- If the battery is partially charged, two or three solid bars will display.
- If the battery is nearly empty, one solid bar will display. The unit should be charged at this time.
- If the battery is completely empty, four blank bars will display. The unit MUST be charged at this time or the unit's built-in low voltage protection will activate. The empty Battery Status icon will flash for a short period of time before automatic shut down. The unit will not operate until the battery is recharged.

CHARGING/RECHARGING

This unit is delivered in a partially charged state - you must fully charge it before using it for the first time. Initial AC charge should be for 24 hours or until the Battery Status Icon shows 4 solid bars.

Lead-acid batteries require routine maintenance to ensure a full charge and long battery life. All

batteries lose energy from self-discharge over time and more rapidly at higher temperatures. Therefore, batteries need periodic charging to replace energy lost through self-discharge. When the unit is not in frequent use, manufacturer recommends the battery should be recharged at least every 30 days and after each use.

CAUTION - Risk of property damage: Failure to keep the battery charged will cause permanent damage and result in poor jump starting performance.

IMPORTANT NOTES:

- Recharging the battery after each use will prolong battery life; frequent heavy discharges between recharges and/or overcharging will reduce battery life.
- Make sure all other unit functions are turned off during recharging, as this can slow the recharging process.
- If you know the unit is discharged, but the battery icon displays four solid bars as if the unit is fully charged when connected to a charging power source, this may be due to the internal battery having high impedance. The manufacturer suggests leaving the unit charging for a period of 40 hours using the built-in AC charger before use.

Charging/Recharging Using the Built-In 120 Volt AC Charger and AC Extension Cord (not included)

1. Lift the protective cover of the built-in 120 Volt AC Charger (refer to the "Features" section to locate). Connect an extension cord to the unit. Plug the other end of the cord into a standard 120-volt AC wall outlet. When the unit is properly connected to an AC power source, the LCD screen will display the following:

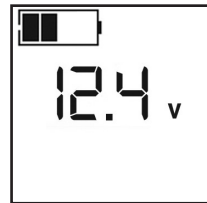

The bars on the Battery Status Icon represent the charge level of the unit's internal battery. The bars on the Battery Status Icon will change from empty to solid (bottom to top) repeatedly to indicate the unit is charging. The backlight will turn on for 10 seconds (only).

2. Charge for approximately 24 hours or until the Battery Status Icon shows 4 solid bars.
3. When charging is complete, unplug the AC extension cord from the AC outlet and then disconnect it from the unit.

JUMP-STARTER

This unit is equipped with a jump starter power switch that allows energy to flow only when proper connections are made to battery and frame.

- A. For negative-grounded systems, connect the positive (red) clamp to the positive ungrounded battery post and the negative (black) clamp to the vehicle chassis or engine block away from the battery. Do not connect the clamp to the carburetor, fuel lines or sheet-metal body parts. Connect to a heavy gauge metal part of the frame or engine block.
- B. For positive-grounded systems, connect the negative (black) clamp to the negative ungrounded battery post and the positive (red) clamp to the vehicle chassis or engine block away from the battery. Do not connect the clamp to the carburetor, fuel lines or sheet-metal body parts. Connect to a heavy gauge metal part of the frame or engine block.

IMPORTANT: Make sure the Compressor Power Button has been turned off before attempting to use the unit as a Jump Starter.

WARNING - To reduce the risk of serious injury or property damage:

- Follow all safety instructions found in the "Specific Safety Instructions for Jump Starters" section of this instruction manual.
- Never touch red and black clamps together. This can cause dangerous sparks, power arcing, and/or explosion.
- If the clamps are connected incorrectly with regard to polarity, the unit will sound a continuous alarm until the clamps are disconnected. The backlit LCD Screen will display the Battery Status Icon, the Battery Voltage Indicator and the Clamp Icons. The "+" and "-" signs above the Clamp Icons, the Arrow Icons and the Alarm Icon will flash. The backlit LCD screen will display the following:

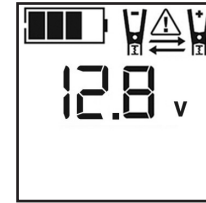

CAUTION: The unit will suffer permanent damage if the Jump Starter Power Switch is turned on while the clamps connected with reverse polarity. Disconnect the clamps and reconnect to battery with correct polarity.

- If the Jump Starter Power Switch is turned on and the unit detects that the clamps are not connected to a battery, a two-second warning will sound every 10 seconds. The LCD screen will display the Battery Status Icon, the Battery Voltage Indicator, and the Clamp Icons with the "+" and "-" signs. The Alarm Icon and the Jump Starter Icon will flash. The backlit LCD screen will display the following:

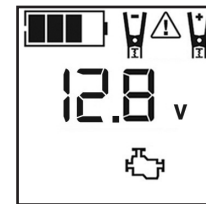

- Turn off the Jump Starter Power Switch; connect the clamps to the battery, making sure the clamps are connected with correct polarity; then turn the Jump Starter Power Switch back on.
- Always disconnect the negative (black) jumper cable first, followed by the positive (red) jumper cable, except for positive grounded systems.

PROCEDURE

Take the following steps, observing all cautions and warnings in the "Important Safety Instructions" section at the front of this manual.

1. Turn off vehicle ignition and all accessories (radio, A/C, lights, connected cell phone chargers, etc.). Place vehicle in "park" and set the emergency brake.
2. Make sure the jump-starter power switch is in the off position.
3. Remove jumper clamps from clamp tabs. Connect the red clamp first, then the black clamp.
4. **Procedure for jump-starting a NEGATIVE GROUNDED SYSTEM (negative battery terminal is connected to chassis) (MOST COMMON)**
 - 4a. Connect positive (+) red clamp to vehicle battery's positive terminal.
 - 4b. Connect negative (-) black clamp to chassis or a solid, non-moving, metal vehicle component or body part. Never clamp directly to negative battery terminal or moving part. Refer to the automobile owner's manual.
5. **Procedure for jump-starting POSITIVE GROUND SYSTEMS**

NOTE: In the rare event that the vehicle to be started has a Positive Grounded System (positive battery terminal is connected to chassis), replace steps 4a and 4b above with steps 5a and 5b, then proceed to step 6.

 - 5a. Connect negative (-) black clamp to vehicle battery's negative terminal.
 - 5b. Connect positive (+) red clamp to vehicle chassis or a solid, non-moving, metal vehicle component or body part. Never clamp directly to positive battery terminal or moving part. Refer to the automobile owner's manual.

6. When the clamps are connected properly, the backlit LCD screen will display the following to indicate the unit is ready to jump-start:

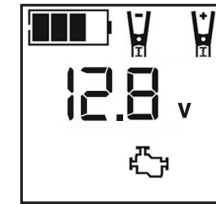

The Battery Status icon, Battery Voltage Indicator, Clamp Icons and the "+" and "-" signs light solid. The jump starter icon will flash to indicate the clamps are properly connected.

7. Turn the Jump-Start Power Switch on. When the Jump-Start Power Switch is turned on, the Engine Icon lights solid indicating it is time to start the vehicle. Turn on the ignition and crank the engine in 5-6 second bursts until engine starts. The backlit LCD screen will display the following:

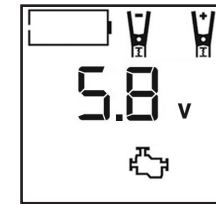

The Battery Status Icon, the Battery Voltage Indicator, Jump Starter Icon, Clamp Icons and the "+" and "-" signs light solid to indicate the unit is jump-starting.

8. Turn the Jump-Start Power Switch off.
9. Disconnect the negative (-) engine or chassis clamp first, then disconnect the positive (+) battery clamp.

IMPORTANT: Always turn the unit off when not in use. Recharge this unit fully after each use.

CAUTION - To reduce the risk of property damage:

- Vehicles that have on-board computerized systems may be damaged if vehicle battery is jump-started. Before jump-starting this type of vehicle, read the vehicle manual to confirm that external-starting assistance is advised.
- Excessive engine cranking can damage the vehicle's starter motor. If the engine fails to start after the recommended number of attempts, discontinue jump-start procedure and look for other problems that need to be corrected.
- If vehicle fails to start, turn off the ignition, turn off the Jump-Start Power Switch, disconnect the jump-start system's leads and contact a qualified technician to investigate why the engine did not start.

LED AREA LIGHT

The built-in LED Area Light consists of two LEDs on the front of the unit. It is controlled by the Area Light Power Button on the control panel (refer to the "Features" to locate).

1. Press the Area Light Power Button once to turn the light on.
2. Press the Area Light Power Button again to turn the area light off.

When the Area Light Power Button is pressed to turn it on, a beep will sound. The backlit LCD screen will turn on for 10 seconds (only) and will then continuously display the Battery Status Icon and the Battery Voltage Indicator.

Periodically check the unit's battery status on the backlit LCD screen. Four solid bars in the battery icon indicates a full battery. When the battery level is nearly empty with only one solid bar or completely empty with 4 empty bars, the unit must be recharged at this time or the unit's built-in low voltage protection will activate. The empty Battery Status icon will flash for a short period of time before automatic shut down.

IMPORTANT: Make sure the Area Light is turned off when the unit is being recharged or stored.

USB PORTS

The USB Power Button and the two USB Ports are located on the front of the unit. The USB Ports provide a total of 2.1A (5V each).

When the USB Ports are in use, the unit will monitor for the following USB fault conditions on both USB Ports: low battery voltage fault, overload and short circuit. If a fault condition exists in either of the USB Ports, the backlit LCD screen will continuously display the following:

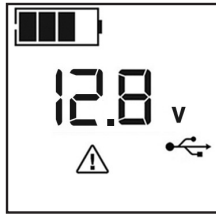

The Fault Icon will flash. The USB Ports will automatically shut down. Should this occur, disconnect the USB-powered device and press the USB Power Button again to turn off the USB Ports immediately. Make sure the unit does not need to be recharged. Allow the unit to cool down for several minutes before attempting to use the USB Ports again. If a fault occurs again, make sure that the total draw the USB devices plugged into the USB Ports does not exceed 2.1A (5V each). If an individual USB device is within specifications and the fault occurs, have the USB device checked for malfunction and do not continue to use it with these USB Ports.

USING THE USB PORTS

1. Press the USB Power Button to turn on both USB Ports. A beep will sound, the backlight will turn on for 10 seconds (only) and the LCD screen will continuously display the following:

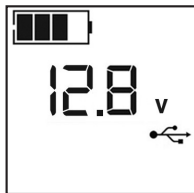

The Battery Status Icon and Battery Voltage Indicator will light solid, as well as the USB icon, indicating the USB ports are ready to use.

2. Plug the USB-powered device into the USB power port(s) and operate normally.
3. Press the USB power button again to turn off the USB Ports.

Periodically check the unit's battery status on the backlit LCD screen. Four solid bars in the battery icon indicates a full battery. When the battery level is nearly empty with only one solid bar or completely empty with 4 empty bars, the unit must be recharged at this time or the unit's built-in low voltage protection will activate. The empty Battery Status icon will flash for a short period of time before automatic shut down.

IMPORTANT: Make sure the USB Ports are turned off when the unit is being recharged or stored.

Notes: This unit's USB Ports do not support data communication. They only provide power to external USB-powered devices. The two USB Ports provide a total of 2.1A (5V each). Some household USB-powered electronics will not operate with this unit.

PORTABLE COMPRESSOR

The built-in 12 volt DC compressor is the ultimate compressor for all vehicle tires, trailer tires and recreational inflatables. A nozzle adaptor is supplied that screws onto the end of the Sure Fit® nozzle at the free end of the compressor hose. The compressor hose with tire fitting is stored in the compressor hose storage compartment. Refer to the "Features" illustration for locations of compressor hose. The Compressor Power Button and Increase (+) and Decrease (-) Compressor Pressure Control Buttons are located on the control panel on the front of the unit.

Before proceeding, check the unit's battery status on the LCD screen. Four solid bars in the battery icon indicates a full battery. When the battery level is nearly empty with only one solid bar, the unit **MUST** be recharged before use or the unit's built-in low voltage protection will activate. The empty Battery Status Icon will flash for a short period of time before automatic shut down.

The compressor is capable of inflating up to 120 pounds per square inch (psi) pressure. The compressor can operate long enough to fill up to 3 average sized tires before the battery must be recharged. Return hose to the storage compartment after use.

IMPORTANT: Make sure the Jump Starter Power Button has been turned off before attempting to use the unit as a Compressor.

WARNING – To reduce the risk of serious injury or property damage: Follow all safety instructions found in the "Specific Safety Instructions for Compressors" section of this instruction manual.

CAUTION – To reduce the risk of serious injury or property damage: When the compressor is operated at a low PSI, the unit may start in low and gradually rev up. When the compressor is operated at higher PSIs, the unit may operate normally for several minutes, then rev down for a few minutes before returning to normal operation. This feature protects the unit from overheating during normal use. In any event, do not operate compressor continuously for longer than 10 minutes, as it may overheat. This could damage the compressor. If the compressor must be operated for longer periods: every 10 minutes press the Compressor Power Button to turn the compressor off, then restart after a cooling down period of approximately 30 minutes.

Reinflating Tires or Products With Valve Stems

1. Screw the Sure Fit® nozzle onto the valve stem. Do not overtighten.
2. Press the Compressor Power Button. A beep will sound and the backlit LCD screen will display the following:

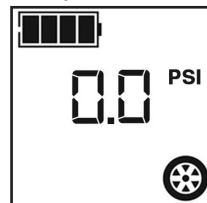

The Compressor Icon will light and the digital display will alternately show the flashing pre-set psi value (that was last set by the compressor pressure control buttons) and the current pressure of the item being inflated (which will light solid).

3. Press the "+" and "-" Pressure Control Buttons to set the desired pressure from a range pre-set values (between 3 and 120), which will display on the backlit LCD screen. The unit will sound a beep with each press of the buttons (holding the button speeds up the upward or downward value selection). Once the desired pressure has been entered, release the button and the flashing digital display will show the new selected pressure, as follows:

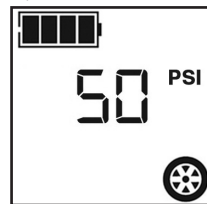

The new selected value is now stored in the unit's memory until it is manually reset.

4. Press the Compressor Power Button once more to begin inflating. The Compressor Icon will flash and the digital display will only show the current pressure value (which will light solid) to indicate the compressor is activated. Monitor the pressure on the LCD screen. **IMPORTANT NOTE:** To interrupt during inflation, press the Compressor Power Button again.
5. When desired pre-set pressure is reached, the compressor will automatically stop.
6. Press the Compressor Power Button again to turn off the unit.
7. Unscrew and remove the Sure Fit® nozzle from the valve stem.

8. Allow the unit to cool, then recharge before storing away.
 9. Store the compressor hose and Sure Fit® nozzle in storage compartment.
- ## Inflating Other Inflatables Without Valve Stems
- Inflation of other items requires use of the nozzle adapter.

1. Screw the nozzle adapter into the Sure Fit® nozzle. Do not overtighten.
2. Insert the nozzle adapter into item to be inflated.
3. Follow steps 2 through 4 of the "Inflating Tires or Products With Valve Stems" section. **IMPORTANT:** Small items such as volleyballs, footballs, etc. inflate very rapidly. Keep this in mind when setting pressure. Take extra care not to over-inflate.
4. When the desired pressure is reached, the compressor will automatically stop. Press the Compressor Power Button again to turn off the unit.
5. Disconnect the adapter from the inflated item.
6. Unscrew and remove the nozzle adapter from the Sure Fit® nozzle.
7. Allow the unit to cool, then recharge before storing away.
8. Store the compressor hose, Sure Fit® nozzle and nozzle adapter in the storage compartment when not in use.

CARE AND MAINTENANCE

All batteries lose energy from self-discharge over time and more rapidly at higher temperatures. When the unit is not in use, we recommend that the battery is charged at least every 30 days.

From time to time wipe the outside of the appliance with a soft cloth. Do not immerse the appliance in water.

There are no user-replaceable parts. Periodically inspect the condition of adapters, connectors and wires. Contact manufacturer to replace any components that have become worn or broken.

Battery replacement/disposal

BATTERY REPLACEMENT

The battery should last the service life of the unit. Service life is dependent on a number of factors including but not limited to the number of recharge cycles, and proper care and maintenance of the battery by the end user. Contact manufacturer for any information you may need.

SAFE BATTERY DISPOSAL

Contains a maintenance-free, sealed, non-spillable, lead acid battery, which must be disposed of properly. Recycling is required. Failure to comply with local, state and federal regulations can result in fines, or imprisonment.

Please recycle.

WARNINGS:

- Do not dispose of the battery in fire as this may result in an explosion.
- Before disposing of the battery, protect exposed terminals with heavy-duty electrical tape to prevent shorting (shorting can result in injury or fire).
- Do not expose battery to fire or intense heat as it may explode.



TROUBLESHOOTING

Problem	Possible Solution
Unit will not charge	<ul style="list-style-type: none"> • Make sure all of the unit's functions are turned off. • Make sure a suitable gauge extension cord is properly connected to both the unit and a functioning AC outlet.
Unit fails to jump-start	<ul style="list-style-type: none"> • Make sure the unit is not being operated in the Compressor mode. • Make sure unit's jump-starter power switch is in the on position. • Make sure a proper polarity cable connection has been established. • Check that unit has a full charge. Recharge unit if necessary.

Problem	Possible Solution
USB power port will not power appliance	<ul style="list-style-type: none"> • If a fault condition exists in either of the USB Ports, the Fault Icon on the LCD screen will flash. Refer to the Important Notes in the "USB Ports" section to remedy any faults. • Make sure that the total draw of all USB devices plugged into the USB Ports does not exceed 2.1A. • Some USB-powered household electronics will not operate with this USB charging/power port. Check the manual of the corresponding electronic device to confirm that it can be used with this type of USB charging/power port. • Make sure the USB power button has been pressed to turn the USB ports on. • Check that unit has a full charge. Recharge unit if necessary.
LED area light does not come on	<ul style="list-style-type: none"> • Make sure the area light power button has been pressed to turn the area light on. • Check that unit has a full charge. Recharge unit if necessary.
Portable compressor will not inflate	<ul style="list-style-type: none"> • Make sure the unit is not being operated in the Jump Starter mode. • Make sure the compressor power button has been pressed to turn the compressor on. • Make sure the Sure Fit® nozzle connector is securely screwed on to the valve stem when attempting to inflate tires; or that the nozzle adapter is securely screwed into the Sure Fit® nozzle connector and is inserted properly into the item to be inflated on all other inflatables. • The compressor may be overheated. Press the compressor power button to turn the compressor off. Restart after a cooling down period of approximately 30 minutes. • Check that unit has a full charge. Recharge unit if necessary.

ACCESSORIES

Recommended accessories for use with your tool may be available from the manufacturer. If you need assistance regarding accessories, please contact the manufacturer at (877) 571-2391.

WARNING: The use of any accessory not recommended for use with this appliance could be hazardous.

SERVICE INFORMATION

Whether you need technical advice, repair, or genuine factory replacement parts, contact the manufacturer at (877) 571-2391.

ONE-YEAR LIMITED WARRANTY

The manufacturer warrants this product against defects in materials and workmanship for a period of ONE (1) YEAR from the date of retail purchase by the original end-user purchaser ("Warranty Period").

If there is a defect and a valid claim is received within the Warranty Period, the defective product can be replaced or repaired in the following ways: (1) Return the product to the manufacturer for repair or replacement at manufacturer's option. Proof of purchase may be required by manufacturer. (2) Return the product to the retailer where product was purchased for an exchange (provided that the store is a participating retailer). Returns to retailer should be made within the time period of the retailer's return policy for exchanges only (usually 30 to 90 days after the sale). Proof of purchase may be required. Please check with the retailer for their specific return policy regarding returns that are beyond the time set for exchanges.

This warranty does not apply to accessories, bulbs, fuses and batteries; defects resulting from normal wear and tear, accidents; damages sustained during shipping;

alterations; unauthorized use or repair; neglect, misuse, abuse; and failure to follow instructions for care and maintenance for the product.

This warranty gives you, the original retail purchaser, specific legal rights and you may have other rights which vary from state to state or province to province. This product is not intended for commercial use.

APPENDIX

This device complies with part 15 of the FCC rules. Operation is subject to the following two conditions: (1) this device may not cause harmful interference, and (2) this device must accept any interference received, including interference that may cause undesired operation.

This equipment has been tested and found to comply with the limits for a Class B digital device, pursuant to part 15 of the FCC Rules. These limits are designed to provide reasonable protection against harmful interference in a residential installation. This equipment generates, uses and can radiate radio frequency energy and, if not installed and used in accordance with the instructions, may cause harmful interference to radio communications. However, there is no guarantee that interference will not occur in a particular installation. If equipment does cause harmful interference to radio or television reception, which can be determined by turning the equipment off and on, the user is encouraged to try to correct the interference by one or more of the following measures:

- Reorient or relocate the receiving antenna.
- Increase the separation between equipment and receiver.
- Connect the equipment into an outlet on a circuit different from that to which the receiver is connected.
- Consult the dealer or an experienced radio/TV technician for help.

Changes or modifications not approved by the party responsible for compliance could void user's authority to operate the equipment.

SPECIFICATIONS

Boost Ampere:	12V DC, 750A peak battery, 375A instantaneous
Battery Type:	Maintenance-free, sealed lead acid, 12V DC, 9Ah
AC Input:	120V AC, 60Hz, 9W
Area Light:	2 white LEDs
USB Ports:	2.1A (5V DC each) max.
Compressor Maximum Pressure:	120 PSI

Sure Fit® is a registered U.S. trademark owned by Baccus Global, LLC.

Imported by Baccus Global LLC, 621 NW 53rd St., Suite 450, Boca Raton, FL 33467
www.BaccusGlobal.com 1-877-571-2391
FD042820

EverStart®

Número de Catálogo JUS750CE



¿Preguntas?
Llame a la línea directa de atención al cliente
1-877-571-2391



750A PICO DE LA BATERÍA

PUENTE AUXILIAR DE ARRANQUE CON COMPRESOR

CONSERVE ESTE MANUAL PARA FUTURAS CONSULTAS.

Derechos Reservados © 2020 Baccus Global LLC
Boca Raton, FL 33487 (877) 571-2391



CARACTERÍSTICAS

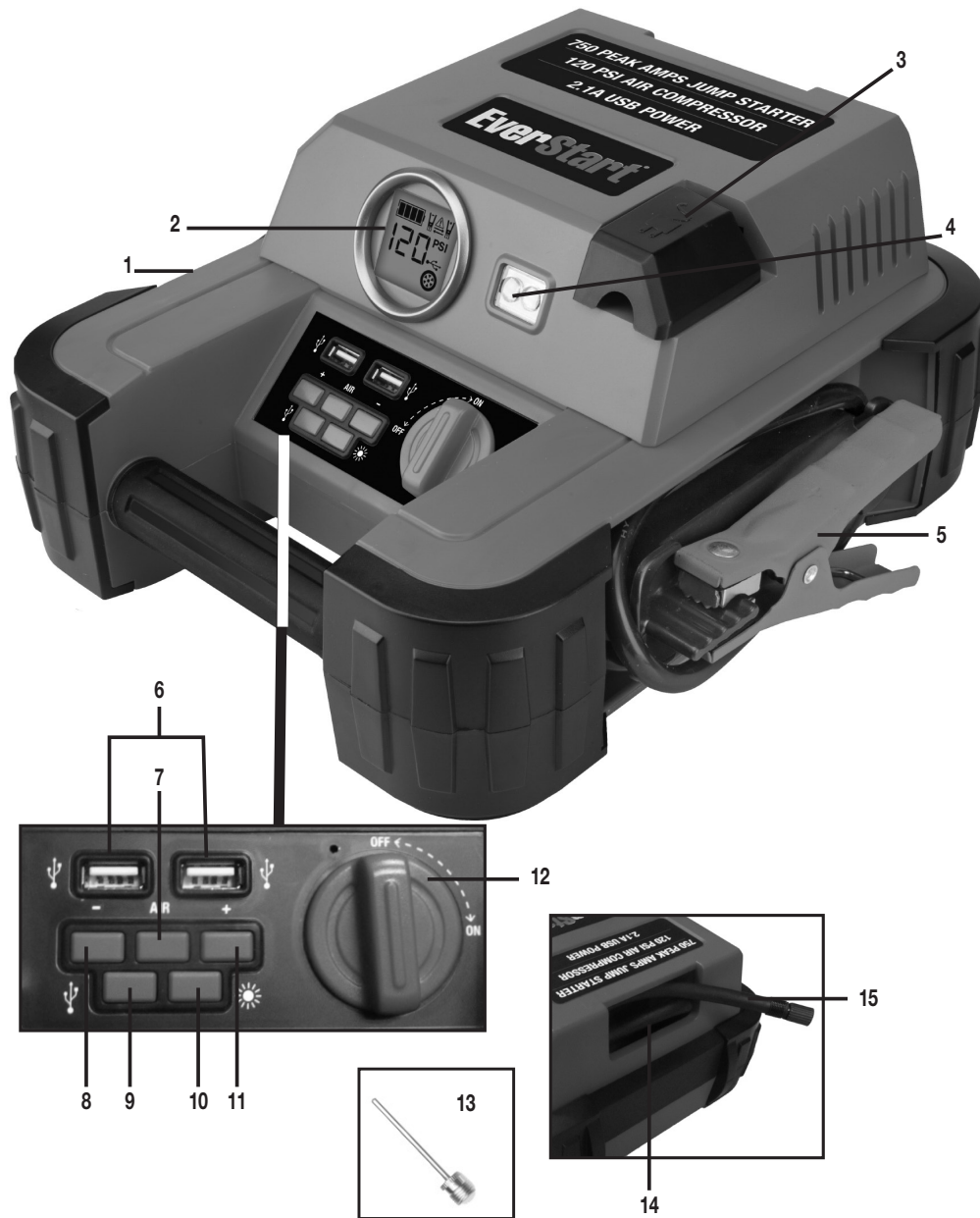

1. Pinza negra del negativo (-)
2. Pantalla LCD retroiluminada
3. Cargador de CA de 120 voltios incorporado (bajo cubierta protectora)
4. Luz de área blanca de 2 LED
5. Pinza roja del positivo (+)
6. Puertos de carga USB
7. Botón de alimentación del compresor
8. Botón de disminución de control de presión del compresor (-)
9. Botón de alimentación USB
10. Botón de encendido de la luz de área
11. Botón para aumentar la presión del compresor (+)
12. Interruptor del puente auxiliar de arranque
13. Adaptador de boquilla
14. Almacenamiento de manguera de aire
15. Manguera e boquilla Sure Fit®

PANTALLA DEL LCD DIGITAL

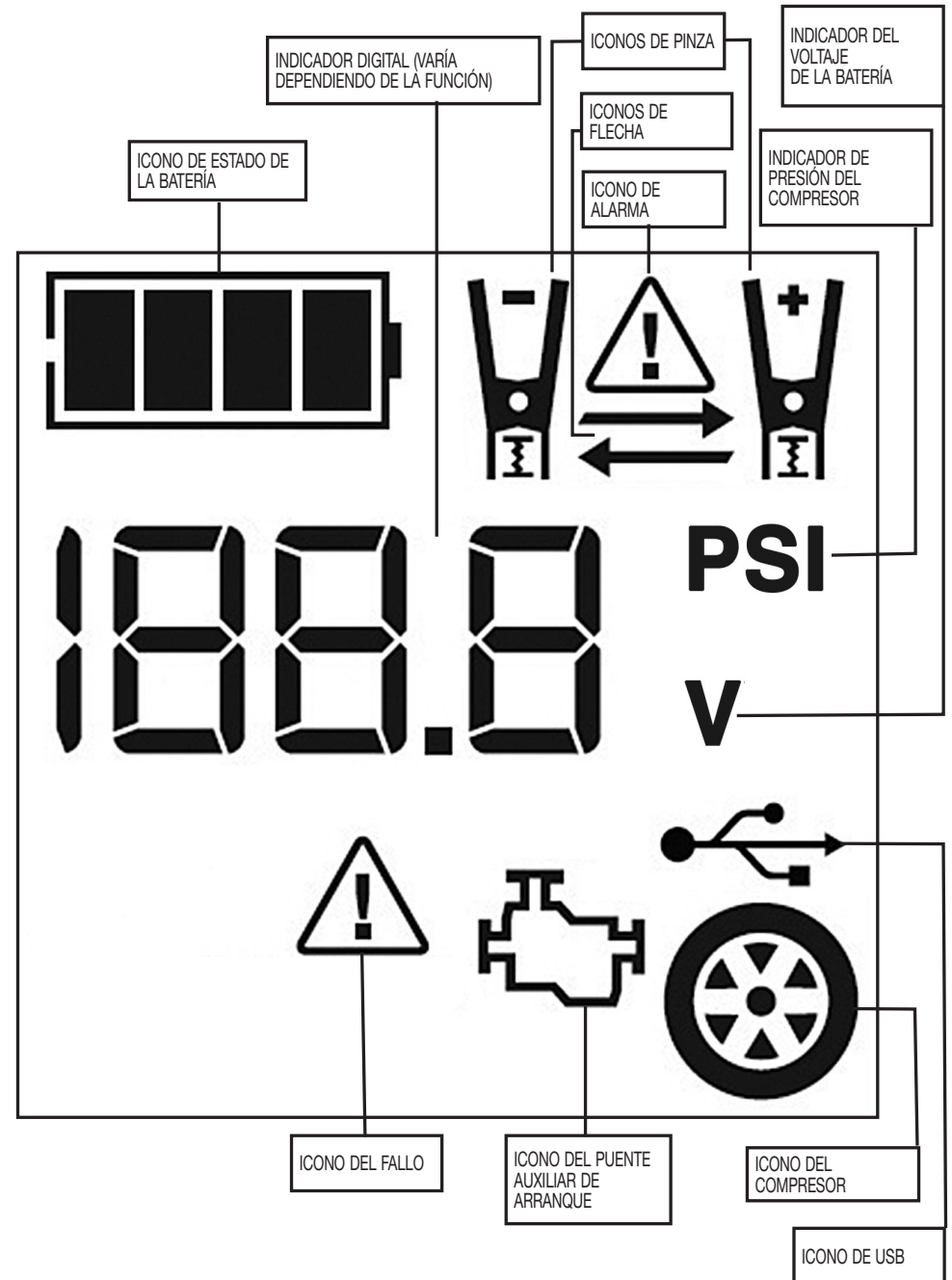

NORMAS DE SEGURIDAD / DEFINICIONES

PELIGRO: Indica una situación de peligro inminente que, si no se evita, provocará la muerte o lesiones graves.

ADVERTENCIA: Indica una situación de peligro inminente que, si no se evita, provocará la muerte o lesiones graves.

PRECAUCIÓN: Indica una situación de peligro potencial que, si no se evita, puede provocar daños a la propiedad.

RIESGO DE OPERACIÓN INSEGURA. Cuando se utilizan herramientas o equipos, siempre se deben respetar las precauciones de seguridad para reducir el riesgo de lesiones personales. La operación, el mantenimiento o la modificación incorrectos de herramientas o equipos pueden provocar lesiones graves y daños a la propiedad. Las herramientas y los equipos están diseñados para usos determinados. Fabricante recomienda encarecidamente que NO se modifique este producto y que NO se utilice para ningún otro uso que aquél para el que fue diseñado. Lea y comprenda todas las instrucciones operativas y las advertencias antes de utilizar cualquier herramienta o equipo.

LEA TODAS LAS INSTRUCCIONES

ADVERTENCIA: Lea todas las instrucciones antes de operar el fuente de energía. El incumplimiento de todas las instrucciones enumeradas a continuación puede provocar una descarga eléctrica, un incendio o lesiones graves.

INSTRUCCIONES IMPORTANTES DE SEGURIDAD

ADVERTENCIAS E INSTRUCCIONES DE SEGURIDAD GENERALES

• Esta unidad fue diseñada para el uso doméstico

ADVERTENCIA – Riesgo de incendios, descargas eléctricas, peligro de explosión o lesiones a personas o propiedades:

• Evite las condiciones ambientales peligrosas. No utilice artefactos en zonas húmedas o mojadas. No utilice artefactos bajo la lluvia.

• Mantenga a los niños alejados. Los visitantes deben mantenerse a cierta distancia del área de trabajo.

• Use la vestimenta adecuada. No use ropas holgadas o joyas. Pueden atascarse en las piezas en movimiento. Se recomienda utilizar guantes de goma y calzado antideslizante considerable al trabajar al aire libre. Recójase y cubra el cabello largo.

• Guarde los artefactos que no utilice en el interior. Cuando no los utilice, los artefactos deben guardarse bajo techo, en un lugar seco, alto o bajo llave, lejos del alcance de los niños.

• No tire del cable. Nunca transporte el aparato por el cable ni lo jale para desconectarlo del tomacorriente. Mantenga el cable alejado del calor, el aceite y los bordes afilados.

• Desconecte los aparatos. Desconecte el aparato de la fuente de energía cuando no lo utilice, antes de realizar un mantenimiento y al cambiar accesorios como hojas y elementos semejantes.

• La protección del interruptor de corte por falla a tierra (GFCI) debe aplicarse a los circuitos o los tomacorrientes que se utilizarán. Hay tomacorrientes con protección GFCI incorporada que pueden utilizarse para tomar esta medida de seguridad.

• Uso de accesorios y suplementos. El uso de accesorios o dispositivos no recomendados para utilizar con este aparato puede resultar peligroso. Consulte la sección "Accesorios" de este manual para obtener detalles adicionales.

• Manténgase alerta. Use el sentido común. No opere este equipo si está cansado o con impedimentos.

• Compruebe para saber si hay piezas dañadas. Cualquier parte que esté dañada debe ser reemplazado por el fabricante antes de su uso posterior. No utilice la herramienta si el interruptor no le da vuelta por intervalos. Contacto con el fabricante en 1-877-571-2391 para más información.

• No funcione el aparato cerca de líquidos inflamables o en atmósferas gaseosas o explosivas. Los motores de estas herramientas normalmente chispean, y las chispas pueden encender los vapores.

• Nunca sumerja esta unidad en agua; no la exponga a la lluvia, la nieve, ni la use cuando esté mojada.

• Para reducir el riesgo de descarga eléctrica, desconecte la unidad de cualquier fuente de energía antes de intentar limpiarla o realizarle un mantenimiento. Apagar los controles sin desenchufar la unidad no reducirá este riesgo.

• Este equipo emplea piezas (interruptores y relés) que producen arcos o chispas. Por lo tanto, si utiliza la unidad en una cochera o un área cerrada, DEBE colocarla a no menos de 457 mm (18 pulgadas) por encima del piso.

• No inserte los objetos extranjeros en los puertos USB.

INSTRUCCIONES DE SEGURIDAD ESPECÍFICAS PARA CARGAR ESTA UNIDAD

• **IMPORTANTE:** Esta unidad se entrega en un estado parcialmente cargado. Cargue por completo la unidad con un cable de extensión doméstico durante 24 horas o hasta que el icono de estado de la batería muestre 4 barras sólidas antes de usarlo por primera vez. No se puede exceso de carga la unidad con el método de carga de CA.

• Para recargar esta unidad, utilice sólo el cargador incorporado CA.

• Todas las funciones deben apagarse cuando la unidad se está cargando o no está en uso. Asegúrese de que todos los interruptores estén en la posición de apagado (OFF) antes de realizar la conexión a una fuente de energía o carga.

CABLES DE EXTENSIÓN:

ADVERTENCIA: El uso de un cable de extensión incorrecta podría dar lugar a un riesgo de fuego y descarga eléctrica. Al usar un cable de extensión, cerciórese de que los pernos del cable de extensión son el mismo número, tamaño y forma que éstos en el cargador, y esté seguro de utilizar uno bastante pesado para llevar la corriente que su producto dibujará. Un cable de menor capacidad provocará una disminución en el voltaje de la línea, lo cual producirá una pérdida de potencia y sobrecalentamiento. La siguiente tabla muestra la medida correcta que debe utilizar según la longitud del cable y la capacidad nominal en amperios indicada en la placa. En caso de duda, utilice el calibre inmediatamente superior. Cuanto menor es el número de calibre, más grueso es el cable.

CALIBRE MÍNIMO PARA LOS JUEGOS DE CABLES				
Voltios	Largo total del cable en pies			
	120V	0-25 (0-7.6m)	26-50 (7.6-15.2m)	51-100 (15.2-30.4m)
240V	0-50 (0-15.2m)	51-100 (15.2-30.4m)	101-200 (30.4-60.9m)	201-300 (60.9-91.4m)
Grado del amperio	Longitud de la cable de extensión			
	Más que	No más que	Calibrador de alambre Americano (AWG)	
0	6	18	16	14
6	10	18	16	14
10	12	16	16	14
12	16	14	12	No recomendado

• Cuando se utiliza un cable prolongador, asegúrese de que:

- as patas del cable prolongador sean del mismo número, el mismo tamaño y la misma forma que las del cargador,
- el cable prolongador posea los conductores correctos y esté en buenas condiciones eléctricas,
- la medida del conductor sea suficientemente grande para la capacidad nominal en amperios.

PRECAUCIÓN – Para reducir el riesgo de lesiones o daño a la propiedad: Cuando desconecte el cable de extensión desde el cargador de CA de 120 voltios incorporado o la toma de CA, tire por el conector y no por el cable.

INSTRUCCIONES DE SEGURIDAD ESPECÍFICAS PARA AUXILIARES DE ARRANQUE

ADVERTENCIA – Peligro de estallido

No utilice la unidad para cargar las baterías secas que se usan normalmente con los aparatos domésticos. Estas baterías pueden estallar y provocar lesiones a las personas y daños a la propiedad. Use la unidad para carga/ refuerzo solamente de una batería de plomo-ácido. No está diseñada para proveer energía a un sistema eléctrico de bajo voltaje que no sea para arrancar un motor.

• El uso de un dispositivo no suministrado, recomendado o vendido por el fabricante específicamente para el uso con esta unidad puede provocar riesgo de descarga eléctrica y lesiones a las personas.

ADVERTENCIA: Riesgo de gases explosivos

• Trabajar cerca de una batería de plomo ácido es peligroso. Las baterías generan gases explosivos durante su funcionamiento normal. Por esta razón, es muy importante que siempre lea este manual antes de utilizar el puente auxiliar de arranque y que siga las instrucciones con exactitud.

• Para reducir el riesgo de explosión de la batería, siga estas instrucciones y las publicadas por el fabricante de la batería y el fabricante de cualquier equipo que tenga la intención de utilizar cerca de la batería. Revise las indicaciones sobre precauciones en estos productos y en el motor.

PRECAUCIÓN – Para reducir el riesgo de lesiones o daño a la propiedad:

• **NUNCA INTENTE ARRANCAR MEDIANTE PUENTE NI CARGAR UNA BATERÍA CONGELADA.**

• Los vehículos que tienen sistemas computarizados incorporados pueden resultar dañados si la batería del vehículo se arranca mediante puente. Antes de arrancar mediante puente, lea el manual del cliente del vehículo para confirmar que la ayuda externa para arrancar es adecuada.

• Nunca fume o permita que haya una chispa o llama cerca de la batería, el motor o la central de energía.

• Manténgase alejado de las paletas de ventilador, correas, poleas y otras partes que pueden provocar lesiones a las personas.

• Quite los elementos personales metálicos, como anillos, pulseras, collares y relojes cuando trabaja con una batería de plomo-ácido. Una batería de plomo-ácido puede producir un cortocircuito con bastante corriente como para soldar un anillo u objeto metálico similar a la piel y provocar una quemadura grave.

• No use ropa de vinilo cuando arranque un vehículo mediante puente. La fricción puede provocar chispas peligrosas a causa de la electricidad estática.

• Tenga mucho cuidado de no dejar caer una herramienta de metal sobre la batería. Puede ser que produzca chispas o un cortocircuito en la batería o en otra parte eléctrica y podría causar una explosión.

• Los procedimientos de arranque del motor sólo deben realizarse en un área segura, seca y bien ventilada.

• Almacene siempre las pinzas de la batería cuando no se usa. Nunca toque las pinzas de la batería entre sí. Esto puede generar chispas peligrosas, arcos eléctricos o explosión.

• Cuando use esta unidad cerca de la batería y el motor del vehículo, coloque la unidad sobre una superficie plana y estable, y asegúrese de mantener todas las pinzas, los cables, la ropa y las partes del cuerpo alejados de los elementos móviles del vehículo.

• Nunca deje que las pinzas roja y negra se toquen entre sí o con otro conductor metálico común, esto podría provocar daños a la unidad o crear un riesgo de chispas/explosión.

– Para los sistemas con negativo a tierra, conecte la pinza del positivo (roja) al borne sin conexión a tierra de la batería y la pinza del negativo (NEGRA) al bastidor del vehículo o al bloque del motor, lejos de la batería. No conecte la pinza al carburador, las cañerías de combustible o a las piezas de chapa de la carrocería. Conecte a una pieza de metal sólida del bastidor o del bloque del motor.

– Para los sistemas con positivo a tierra, conecte la pinza del negativo (negra) al borne sin conexión a tierra negativo de la batería y la pinza del positivo (roja) al bastidor del vehículo o al bloque del motor, lejos de la batería. No conecte la pinza al carburador, las cañerías de combustible o a las piezas de chapa de la carrocería. Conecte a una pieza de metal sólida del bastidor o del bloque del motor.

• Si las pinzas están conectadas incorrectamente con respecto a polaridad, la pantalla LCD retroiluminada mostrará el icono de estado de la batería, el indicador del voltaje, y los iconos de pinzas. El icono del fallo, las símbolos "+" y "-" y los iconos de polaridad inversa destellará y la unidad emitirá una alarma continua hasta que se

desconectan las pinzas. Desconecte y vuelva a conectar las pinzas de la batería con la polaridad correcta.

• Siempre desconecte primero el cable del puente del negativo (negro) y luego el cable del puente del positivo (rojo), excepto para los sistemas con positivo a tierra.

• No exponga la batería al fuego o a un calor intenso, porque puede explotar. Antes de eliminar la batería, protéjala los terminales expuestos con cinta aislante para trabajo pesado para evitar cortocircuitos (un cortocircuito puede producir lesiones o incendio).

• Coloque esta unidad lo más lejos posible de la batería que los cables permitan.

• Nunca permita que el ácido de la batería entre en contacto con esta unidad.

• No opere esta unidad en un área cerrada ni restrinja la ventilación de alguna forma.

• Este sistema está diseñado para ser utilizado únicamente en vehículos con sistema de batería de CC de 12 voltios. No lo conecte a un sistema de batería de 6 o 24 voltios.

• Este sistema no está diseñado para ser utilizado en reemplazo de una batería de vehículo. No intente hacer funcionar un vehículo que no tenga la batería instalada.

• El exceso de revoluciones del motor puede dañar el mecanismo de arranque de un vehículo. Si el motor no arranca después de la cantidad recomendada de intentos, abandone los procedimientos de arranque mediante puente y busque otros problemas que deban solucionarse.

• No utilice este puente auxiliar de arranque en una moto de agua. No fue diseñado para prácticas marinas.

• Si bien esta unidad contiene una batería que no derrama, se recomienda que la unidad se conserve parada durante el almacenamiento, el uso y la recarga. Para evitar daños posibles que puedan acortar la duración de la unidad, protéjala de la luz solar directa, el calor directo o la humedad.

INSTRUCCIONES DE SEGURIDAD ESPECÍFICAS PARA LOS PUERTOS USB

• No introduzca objetos extraños dentro ya sea el puertos USB.

• No conecte un concentrador USB y no conecte más de un dispositivo electrónico personal a cada puerto USB.

• No utilice esta unidad para operar los aparatos que requieren más de 2.1 amperios en total para operar desde los puertos USB.

• Una cierta electrónica USB-accionada hogar no funcionará con esta unidad.

INSTRUCCIONES DE SEGURIDAD ESPECÍFICAS PARA COMPRESORES

PRECAUCIÓN – Para reducir el riesgo de lesiones o daño a la propiedad:

• Nunca deje el compresor sin supervisión mientras se está usando.

• No funcione el aparato para inflar con aire continuamente por más de largo que aproximadamente 10 minutos, dependiendo de temperaturas ambiente, como puede recalentarse. Esto podría dañar el compresor. Siga las instrucciones de la sección "Compresor portátil."

ADVERTENCIA – Peligro de estallido: Los artículos que estallan pueden provocar lesiones graves.

• Siga cuidadosamente las instrucciones en los artículos de ser inflado.

• Nunca exceda la presión recomendada enumerada en instrucciones en los artículos de ser inflado. Si no se da ninguna presión, contacto con el fabricante del artículo antes de inflar.

• Supervise la presión siempre sobre la pantalla LCD retroiluminada.

PRIMEROS AUXILIOS

Cuando trabaje con baterías de plomo-ácido, asegúrese de que siempre haya agua inmediata disponible en caso de accidente o emergencia.

Utilice siempre protección para los ojos al emplear este producto; el contacto con el ácido de la batería puede producir ceguera o quemaduras graves. Conozca los procedimientos de primeros auxilios para el caso de contacto accidental con el ácido de la batería.

Tenga al alcance mucha agua potable y jabón en el caso de que el ácido de la batería entre en contacto con la piel.

• **Piel:** Si el ácido de la batería entra en contacto con la piel, enjuáguese inmediatamente con agua, luego lávese con agua y jabón. Si se presenta enrojecimiento, dolor o irritación, busque asistencia médica de inmediato.

• **Ojos:** Si el ácido de la batería entra en contacto con los ojos, lávese los ojos inmediatamente durante 15 minutos como mínimo y busque asistencia médica de inmediato.

• **Indicador de cristal líquido del LCD:** Si es líquido el cristal viene en contacto con su piel: Lave el área apagado totalmente con el un montón de agua.

Quite la ropa contaminada. Si es líquido el cristal consigue en su ojo: Limpie el ojo con un chorro de agua afectado con agua limpia y después busque la atención médica. Si es líquido se traga el cristal: Limpie su boca con un chorro de agua a fondo con agua. Beba las cantidades grandes de agua e induzca vomitar. Entonces busque la atención médica.

CONSERVE ESTAS INSTRUCCIONES

DESCRIPCIÓN GENERAL

ACCIONES COMUNES Y RESPUESTAS DE LA UNIDAD

Las siguientes acciones encienden la unidad y activan la pantalla LCD:

Presione el botón de encendido de la luz de área LED. (Consulte la sección "Luz de área LED".)	Sonará un bip y la luz de área LED se encenderá. La retroiluminación se encenderá durante 10 segundos (sólo). La pantalla LCD continuará mostrando el icono de estado de la batería y el indicador del voltaje de la batería. La unidad permanece encendida hasta que se pulsa el botón de encendido de la luz de área LED de nuevo para apagarlo.
Presione el botón de alimentación USB. (Consulte la sección "Puertos USB".)	Se emitirá un pitido y los puertos USB se encenderán. La luz de fondo se encenderá durante 10 segundos (solamente). La pantalla LCD mostrará el icono de estado de la batería, el indicador de voltaje de la batería y el icono USB; indicando que los dos puertos USB están activos. La unidad permanece encendida hasta se presiona el botón de alimentación USB de nuevo para desactivarla.
Presione el botón de alimentación del compresor. (Consulte la sección "Compresor portátil".)	Sonará un pitido y la pantalla LCD retroiluminada mostrará el icono de estado de la batería, "XXX" PSI y el icono de compresor. Si no se toman medidas adicionales, después de 1 minuto, la unidad mostrará el estado de la batería y el indicador de tensión durante 10 segundos antes de apagarse automáticamente.
Cada vez que las pinzas estén correctamente conectadas a una batería (consulte la sección "Puente auxiliar de arranque") sonará un bip y la pantalla retroiluminada LCD mostrará el icono de estado de la batería, el indicador del voltaje de la batería, el icono de pinzas, el signo "+" y "-", así como el icono del puente auxiliar de arranque de parpadear. La unidad permanece encendida hasta que las pinzas se desconecta de la batería.
Si el interruptor del puente auxiliar de arranque se gira a la posición ON y las abrazaderas no están conectadas a una batería (consulte la sección "puente auxiliar de arranque") una advertencia de dos segundos sonará cada 10 segundos. La pantalla LCD retroiluminada mostrará el icono de estado de la batería, indicador de voltaje de la batería, los iconos de pinzas, y los signos "+" y "-". El icono de alarma y el icono del puente auxiliar de arranque parpadearán. La unidad permanece encendida hasta que el interruptor del puente auxiliar de arranque está apagado y luego el icono de estado de la batería y el indicador del voltaje de la batería muestra durante 10 segundos antes de apagado automático.

Si se invierten las conexiones de pinza de bornes positivo y negativo de la batería (consulte la sección "Puente auxiliar de arranque") la pantalla LCD retroiluminada mostrará el icono de estado de la batería, el indicador del voltaje de la batería, y el icono de pinzas. El icono de alarma, el signo "+" y "-" y los iconos de polaridad inversa parpadearán y la unidad la unidad sonará una advertencia continua hasta que las pinzas estén desconectados de la batería.
Cuando la unidad se está cargando o recarga mediante el cargador de 120V CA incorporado (consulte la sección "Cargar/Recargar") la retroiluminación se encenderá durante 10 segundos (sólo). La pantalla LCD continuará mostrando el icono de estado de la batería y el indicador del voltaje de la batería. Las barras del icono de la batería cambiará de vacía a sólido (de abajo hacia arriba) repetidamente.

Nota: La unidad se apagará automáticamente una vez que todas las funciones están desactivadas.

VIENDO EL ESTADO DE LA BATERÍA

El icono de estado de la batería y el indicador del voltaje de la batería indican el nivel de carga como sigue:



- Si el nivel de carga de la batería está a plena capacidad, cuatro barras sólidas se muestran.
- Si la batería está parcialmente cargada, dos o tres barras sólidas se mostrarán.
- Si la batería está casi vacía, una barra sólida se vea. La unidad debe ser cargada en este momento.
- Si la batería está completamente vacía, el icono de la batería muestra cuatro barras vacías. La unidad TIENE QUE SER cargado en este momento o protección integrada de baja tensión de la unidad se activará. El icono de estado de la batería vacía parpadeará para un corto período de tiempo antes de apagado automático. La unidad no funcionará hasta que la batería es recargada.

CARGAR/RECARGAR

Esta unidad se entrega en un estado parcialmente cargado - usted debe cargarlo completamente antes de usarlo para la primera vez. La carga inicial de la CA debe ser por 24 horas o hasta que el icono de estado de la batería muestra 4 barras sólidas.

Las baterías de plomo-ácido requieren mantenimiento de rutina para asegurar una carga completa y una mayor duración de la batería. Todas las baterías pierden energía por descarga espontánea, se descargan con el paso del tiempo, y con mayor rapidez cuando están a temperaturas más altas. Por lo tanto, las baterías necesitan ser cargadas periódicamente para reemplazar la energía perdida por descarga espontánea. Cuando la unidad no se usa, fabricante recomienda que se debe ser recargada la batería al menos cada 30 días y después de cada uso.

PRECAUCIÓN - Para reducir el riesgo de daño a la propiedad:

Si no se mantiene la batería cargada puede causar daños permanentes y resultar en un pobre rendimiento de arranque.

NOTAS IMPORTANTES:

- Recargar la batería luego de cada uso prolongará la vida de la batería; las descargas importantes frecuentes entre recargas o el cargarla en exceso reducirán la duración de la batería.
- Cerciórese de que el resto de las funciones de unidad estén apagadas durante la recarga, pues ésta puede retardar el proceso de recarga.
- Si usted sabe que la unidad se descarga, pero el icono de la batería muestra cuatro barras sólidas, como si la unidad está totalmente cargada cuando se conecta a una fuente de alimentación de carga, esto puede ser debido a la batería interna que tiene

una alta impedancia. El fabricante sugiere salir de la unidad de carga por un periodo de 40 horas usando el cargador de CA incorporado antes de su uso.

Cargar/recargar con el cargador 120V CA incorporado y el cable de extensión CA (se puede vender por separado)

1. Levante la cubierta protectora del cargador incorporado 120 voltios CA (consulte la sección "Características" para localizar). Conecte un cable de extensión de la unidad. Conecte el otro extremo del cable a una toma de corriente CA estándar de 120 voltios. Cuando la unidad esté bien conectado a una fuente de alimentación de CA, la pantalla LCD mostrará siguiente:

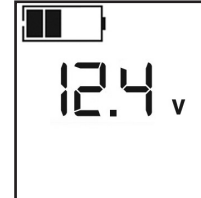

Las barras en el icono de estado de la batería representan el nivel de carga de la batería interna de la unidad. Las barras en el icono de estado de la batería cambiará de vacía a sólido (de abajo a arriba) varias veces para indicar que la unidad se está cargando. La luz de fondo se encenderá durante 10 segundos (solamente).

2. Carga por aproximadamente 24 horas o hasta que el icono de la batería demuestra 4 barras sólidas.
3. Cuando la carga esté completa, desconecte el cable de extensión de CA del tomacorriente de CA y, a continuación, desconecte el cable de la unidad.

PUENTE AUXILIAR DE ARRANQUE

Esta unidad se equipa de un botón con/desc. (power) del puente auxiliar de arranque que permita que fluya la energía solamente cuando las conexiones apropiadas se hacen a la batería y al marco.

- A. Para los sistemas con negativo a tierra, conecte la pinza del positivo (roja) al borne sin conexión a tierra de la batería y la pinza del negativo (NEGRA) al bastidor del vehículo o al bloque del motor, lejos de la batería. No conecte la pinza al carburador, las cañerías de combustible o a las piezas de chapa de la carrocería. Conecte a una pieza de metal sólida del bastidor o del bloque del motor.
- B. Para los sistemas con positivo a tierra, conecte la pinza del negativo (negra) al borne sin conexión a tierra negativo de la batería y la pinza del positivo (roja) al bastidor del vehículo o al bloque del motor, lejos de la batería. No conecte la pinza al carburador, las cañerías de combustible o a las piezas de chapa de la carrocería. Conecte a una pieza de metal sólida del bastidor o del bloque del motor.

IMPORTANTE: Asegúrese de que el botón de alimentación del compresor se ha apagado antes de intentar utilizar la unidad como un puente auxiliar de arranque.

ADVERTENCIA - Para reducir el riesgo de lesiones o daño a la propiedad:

- Siga todas las instrucciones de seguridad encontradas en la sección de las "Instrucciones de seguridad específicas para auxiliares de arranque" de este manual de la instrucción.
- Nunca toque entre sí las pinzas roja y negra de la batería: esto puede provocar chispas peligrosas, arco eléctrico o explosión.
- Si las pinzas están conectados incorrectamente con respecto a la polaridad, la unidad sonará una alarma continua hasta que las pinzas estén desconectados. La pantalla LCD mostrará el icono de estado de la batería, el indicador del voltaje de la batería y los iconos de pinzas. Los signos "+" y "-" por encima de los iconos de pinzas, los

iconos de polaridad inversa y el icono de la alarma parpadeará. La pantalla LCD retroiluminada mostrará siguiente:

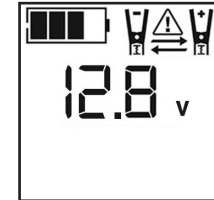

PRECAUCIÓN: La unidad sufrirá daños permanentes si el Interruptor del puente auxiliar de arranque se enciende mientras que las pinzas conectadas con la polaridad inversa. Desconecte y vuelva a conectar las pinzas a la batería con la polaridad correcta.

- Si el interruptor del puente auxiliar de arranque se encuentre encendido y la unidad detecta que las pinzas no están conectados a una batería, una advertencia de dos segundos sonará cada 10 segundos. La pantalla LCD retroiluminada mostrará el icono de estado de la batería, indicador de voltaje de la batería, los iconos de pinzas, y los signos "+" y "-". El icono de alarma y el icono del puente auxiliar de arranque parpadearán. La pantalla LCD retroiluminada mostrará siguiente:

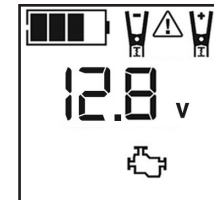

- Apague el interruptor del puente auxiliar de arranque; conectar las pinzas a la batería, asegurándose de que las pinzas están conectados con la polaridad correcta; luego gire el interruptor del puente auxiliar de arranque de encendido de nuevo.
- Siempre desconecte primero el cable del puente del negativo (negro) y luego el cable del puente del positivo (rojo), excepto para los sistemas con positivo a tierra.

PROCEDIMIENTO

Tome las medidas siguientes, observando todas las precauciones y advertencias en la sección de las "instrucciones de seguridad importantes" en el frente de este manual.

1. Apague la ignición del vehículo y todos los accesorios (radio, aire acondicionado, luces, cargadores de teléfono celular conectados, etc.). Ubique el vehículo en "estacionar" y coloque el freno de emergencia.
2. Asegúrese de que el interruptor de encendido del puente auxiliar de arranque está en la posición de apagado.
3. Retire las pinzas del puente de sus respectivas lengüetas. Conecte primero la pinza roja, luego la pinza negra.
4. **Procedimiento para arrancar mediante puente un SISTEMA CON NEGATIVO A TIERRA (el terminal de la batería está conectado al bastidor) (LO MAS COMÚN)**
 - 4a. Conecte la pinza roja del positivo (+) al terminal del positivo de la batería del vehículo.
 - 4b. Conecte la pinza negra del negativo (-) al bastidor o a un componente metálico no móvil y sólido, o una parte de la carrocería. Nunca fije la pinza directamente al terminal del negativo de la batería o a una pieza móvil. Refiera al manual del dueño del automóvil.
5. **Procedimiento para arrancar SISTEMAS CON POSITIVO A TIERRA**

Nota: En el caso poco habitual de que el vehículo que se debe arrancar tenga un sistema de positivo a tierra (el terminal positivo de la batería está conectado al bastidor), reemplace los pasos 4a y 4b anteriores con los pasos 5a y 5b, luego continúe con el paso 6.

 - 5a. Conecte la pinza negra del negativo (-) al terminal del negativo de la batería del vehículo.
 - 5b. Conecte la pinza roja del positivo (+) al bastidor del vehículo o a un componente metálico no móvil y sólido, o una parte de la carrocería. Nunca

fije la pinza directamente al terminal del positivo de la batería o a una pieza móvil. Refiera al manual del dueño del automóvil.

6. Cuando las pinzas están conectadas correctamente, la pantalla LCD retroiluminada demostrará que lo que sigue para indicar que la unidad está lista para arrancar el motor.

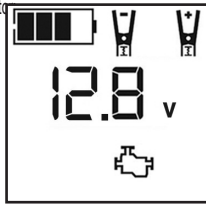

El icono de estado de la batería, el indicador del voltaje de la batería, los iconos de pinzas y los signos "+" y "-" se iluminan sólidamente. El icono del puente auxiliar de arranque se parpadeará para indicar que las pinzas están conectadas correctamente.

7. Encienda el interruptor de encendido. Cuando se enciende el interruptor de encendido del puente auxiliar de arranque, el icono del motor se ilumina en forma sólida indicando que es hora de arrancar el vehículo. Encienda la ignición y acelere el motor en etapas de 5 a 6 segundos hasta que arranque. La pantalla LCD retroiluminada mostrará siguiente:

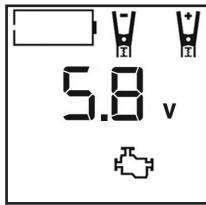

El icono de estado de la batería, el indicador del voltaje de la batería, el icono del puente auxiliar de arranque, los iconos de pinzas y los signos "+" y "-" se iluminan sólidamente para indicar que la unidad está de iniciar la batería.

8. Coloque el interruptor de encendido del puente auxiliar de arranque en la posición de apagado (off) nuevamente.
9. Desconecte la pinza del negativo (-) del motor o bastidor primero y luego desconecte la pinza del positivo (+) de la batería.

IMPORTANTE: Siempre apague la unidad cuando no está en uso. Vuelva a cargar la unidad completamente después de cada uso.

PRECAUCIÓN - Para reducir el riesgo de daño a la propiedad:

- Los vehículos que tienen sistemas computarizados incorporados pueden resultar dañados si la batería del vehículo se arranca mediante puente. Antes de arrancar mediante puente este tipo de vehículo, lea el manual del vehículo para confirmar que se aconseja ayuda externa para arrancar.
- El exceso de revoluciones del motor puede dañar el mecanismo de arranque del vehículo. Si el motor no arranca después de la cantidad recomendada de intentos, abandone el procedimiento de arranque mediante puente y busque otros problemas que puedan ser solucionados.
- Si el vehículo no arranca, apague la ignición, coloque el interruptor de encendido del puente auxiliar de arranque en la posición de apagado, desconecte los conductores del puente auxiliar de arranque y comuníquese con un técnico calificado para investigar por qué no arrancó el motor.

LUZ DE ÁREA LED

La luz de área LED integrada se compone de dos LED en la parte frontal de la unidad. Es controlada por la luz del área de botón de encendido del panel de control (consulte la sección "Características" para localizar).

1. Presione el botón de encendido de la luz de área una vez encender la luz.
2. Presione el botón de encendido de la luz de área nuevamente para apagar la luz zonal.

Cuando se pulsa el botón de encendido de la luz de área para encenderlo, sonará un pitido. La pantalla retroiluminada LCD se encenderá durante 10 segundos (solamente)

y luego mostrará continuamente el icono del estado de la batería y el indicador del voltaje de la batería.

Compruebe periódicamente el estado de la batería de la unidad en la pantalla del LCD. Cuatro barras sólidas en el icono de la batería indican una batería llena. Cuando el nivel de la batería está casi vacía con sólo una única de barras sólidas o 4 bares vacíos, la unidad debe ser recargada en este momento o protección integrada de baja tensión de la unidad se activará. El icono de estado de la batería vacía parpadeará para un corto periodo de tiempo antes de apagado automático.

IMPORTANTE: Cerciórese de que la luz de área y la unidad estén dadas vuelta de cuando se está recargando o se está almacenando la unidad.

PUERTOS USB

El botón de alimentación USB y los dos puertos USB están situados en el frente de la unidad. Los dos puertos USB proporcionan un total de 2.1A (5V cada uno).

Cuando los puertos USB están en uso, la unidad controlará las siguientes condiciones de falla de USB en ambos puertos USB: falla de bajo voltaje de la batería, sobrecarga y cortocircuito. Si existe una condición de falla en cualquiera de los puertos USB, la pantalla LCD retroiluminada mostrará continuamente lo siguiente:

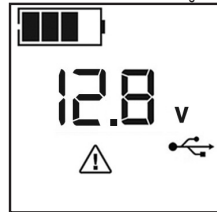

El icono de falla parpadeará. Los puertos USB se apagarán automáticamente. Si esto ocurre, desconecte el dispositivo alimentado por USB y presione el botón de encendido USB nuevamente para apagar los puertos USB inmediatamente. Asegúrese de que la unidad no necesite ser recargada. Deje que la unidad se enfríe durante varios minutos antes de volver a intentar utilizar los puertos USB. Si vuelve a ocurrir un error, asegúrese de que el total de los dispositivos USB conectados a los puertos USB no exceda los 2.1 A (5 V cada uno). Si un dispositivo USB individual está dentro de las especificaciones y se produce un error, verifique que el dispositivo USB no funcione mal y no continúe usándolo con estos puertos USB.

USANDO LOS PUERTOS USB

1. Pulse el botón de encendido USB para encender ambos puertos USB. Se emitirá un pitido, la luz de fondo se encenderá durante 10 segundos (solamente) y la pantalla LCD mostrará continuamente lo siguiente:

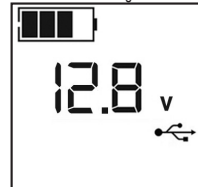

El icono de estado de la batería y el indicador del voltaje de la batería se iluminará de sólidos, así como el icono USB, indicando los puertos USB están listos para usar.

2. Conecte el dispositivo USB en el puerto (los puertos) USB y funciona normalmente.
3. Pulse el botón de alimentación USB de nuevo para desactivar los puertos USB.

Compruebe periódicamente el estado de la batería de la unidad en la pantalla del LCD. Cuatro barras sólidas en el icono de la batería indican una batería llena. Cuando el nivel de la batería está casi vacía con sólo una única de barras sólidas o 4 bares vacíos, la unidad debe ser recargada en este momento o protección integrada de baja tensión de la unidad se activará. El icono de estado de la batería vacía parpadeará para un corto periodo de tiempo antes de apagado automático.

IMPORTANTE: Asegúrese de que los puertos USB estén apagados cuando la unidad se recarga o almacenado.

Notas: Los puertos USB de esta unidad no soportan la comunicación de datos. Sólo proporcionan alimentación a dispositivos USB externos. Los dos puertos USB proporcionan un total de 2.1A (5V cada uno). Algunos dispositivos electrónicos con conexión USB no funcionará con esta unidad.

COMPRESOR PORTÁTIL

El compresor incorporado de 12 voltios CC es el compresor de última generación para los neumáticos de todos los vehículos, remolques y artículos inflables para recreación. Un adaptador de la boquilla se suministra que los tornillos en el extremo de la boquilla Sure Fit® en el extremo libre de la manguera del compresor. La manguera del compresor con montaje de los neumáticos se almacena en el compartimiento de almacenamiento de la manguera del compresor. Consulte la sección "Características" para conocer las ubicaciones de la manguera del compresor. Los botón con./desc. (power) del compresor y botones del control de presión del compresor están situados en el panel de control en el frente de la unidad.

Antes de continuar, compruebe el estado de la batería de la unidad en la pantalla LCD. Cuatro barras sólidas en el icono de la batería indica una batería llena. Cuando el nivel de la batería está casi vacío con sólo una barra sólida, la unidad se debe recargar antes de usar o protección integrada de baja tensión de la unidad se activará. El icono de estado de la batería vacía parpadeará para un corto periodo de tiempo antes de apagado automático.

El compresor se puede utilizar quitando la manguera de aire del receptáculo de almacenamiento, y de ser necesario, colocando el adaptador de la boquilla a la manguera de aire. El compresor es capaz de inflar hasta 120 libras por la presión de la pulgada cuadrada (psi). El compresor puede funcionar lo suficiente para llenar hasta 3 neumáticos de medida promedio antes de tener que recargar la batería. Vuelva a colocar la manguera en el compartimiento de almacenamiento después del uso.

IMPORTANTE: Asegúrese de que el interruptor del puente auxiliar de arranque se ha apagado antes de intentar utilizar la unidad como un compresor.

ADVERTENCIA - Para reducir el riesgo de lesiones o daño a la propiedad: Siga todas las instrucciones de seguridad encontradas en la sección de las "instrucciones de seguridad específicas para compresores" de este manual de la instrucción.

PRECAUCIÓN - Para reducir el riesgo de daños materiales:

Cuando el compresor es operado a un PSI baja, la unidad puede comenzar en baja y acelerar gradualmente. Cuando el compresor es operado a más alto PSIs, la unidad puede funcionar normalmente durante varios minutos, luego decelerar durante unos minutos antes de volver a la operación normal. Esta característica protege la unidad del sobrecalentamiento durante uso normal. En cualquier evento, no opere el compresor en forma continua durante un periodo prolongado (aproximadamente 10 minutos, según la temperatura ambiente), ya que se puede sobrecalentar. Esto podría dañar el compresor. Si el compresor debe funcionar durante más tiempo: cada 10 minutos, pulse el botón de encendido para encender compresor del compresor, a continuación, reiniciar después de un periodo de enfriamiento de aproximadamente 30 minutos.

Cómo inflar neumáticos o productos con vástagos de válvulas

1. Atornille la boquilla Sure Fit® en el vástago de la válvula. No apriete demasiado.
2. Presione el botón de alimentación del compresor. Sonará un pitido y la pantalla LCD retroiluminada demostrará siguiente:

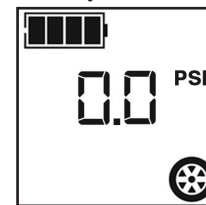

El icono del compresor se encenderá y la pantalla LCD retroiluminada mostrará alternativamente el preajustado valor psi que parpadea (el último valor introducido por los botones de control de presión del compresor) y la actual psi presión del artículo al ser inflado (que se ilumina sólido).

3. Presione los botones "+" y "-" de control de presión para ajustar la presión deseada entre una gama de valores predefinidos (entre 3 y 120), que se mostrará en la pantalla LCD retroiluminada. La unidad emitirá un pitido cada vez que

pulsa los botones (sosteniendo el botón acelera la selección de valor hacia arriba o hacia abajo). Una vez que se ha entrado en la presión deseada, suelte el botón y la pantalla LCD retroiluminada intermitente mostrará la nueva presión seleccionada, de la siguiente manera:

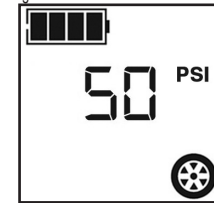

El valor seleccionado nuevo se guarda en la memoria de la unidad hasta que se resetea manualmente.

4. Presione el botón de alimentación del compresor una vez más para comenzar a inflar. El icono del compresor parpadea y la pantalla digital sólo se mostrará el valor de la presión actual (que se ilumina sólido) para indicar que el compresor se activa. Supervise la presión sobre la pantalla del LCD.
- NOTA IMPORTANTE:** Para interrumpir durante el inflado, pulse el botón de alimentación del compresor una vez más.
5. Cuando se alcance la presión predefinido deseada, el compresor parará automáticamente.
6. Pulse el botón de alimentación del compresor para apagar la unidad.
7. Desatornille y retire el conector de la boquilla Sure Fit® desde el vástago de la válvula.
8. Permita que la unidad se refresque, después recargue antes de almacenarla.
9. Almacene la manguera del compresor y la boquilla Sure Fit® en el compartimiento de almacenamiento.

Cómo inflar otros artículos inflables sin vástago de válvula

El inflado de otros artículos requiere el uso del adaptador de la boquilla.

1. Atornille el adaptador dentro la boquilla Sure Fit®. No apriete demasiado.
2. Inserte el adaptador en el artículo a ser inflado.
3. Siga los pasos 2 a 4 de la sección "Cómo inflar neumáticos o productos con vástagos de válvulas."
- NOTA IMPORTANTE:** Los artículos pequeños como las pelotas de voleibol, fútbol, etc. se inflan muy rápidamente. No infle demasiado.
4. Cuando se alcanza la presión deseada, el compresor se parará automáticamente. Pulse el botón de alimentación del compresor para apagar la unidad.
5. Desconecte el adaptador del artículo inflado.
6. Desatornille y retire el adaptador dlla boquilla Sure Fit®.
7. Permita que la unidad se enfríe antes de almacenarla.
8. Almacene la manguera del compresor, la boquilla Sure Fit® y el adaptador de la boquilla en el compartimiento de almacenamiento.

CUIDADO Y MANTENIMIENTO

Con el tiempo, todas las baterías pierden energía debido a la descarga automática y con mayor rapidez en ambientes con temperaturas elevadas. Cuando la unidad no esté en uso, recomendamos cargar la batería al menos cada 30 días.

De vez en cuando, limpie el exterior del aparato con un paño suave. No sumerja el aparato en agua.

No hay ningún usuario-sustituibles piezas. Periódicamente inspeccione la condición de adaptadores, conectores y alambres. Contacto fabricante para sustituir los componentes que han pasado a ser gastado o rotos.

Reemplazo/desecho de la batería

REEMPLAZO DE LA BATERÍA

La batería debe durar la vida útil de la unidad. La vida de servicio depende en un número de factores, incluyendo pero no limitado al número de ciclos de recarga, y el

cuidado y mantenimiento adecuado de la batería por el usuario. Comuníquese con el fabricante para cualquier información que pueda necesitar.

ELIMINACIÓN DE LA BATERÍA

Contiene una batería de plomo ácido, que se deben desechar de manera adecuada. Reciclar es necesario. El incumplimiento de regulaciones locales, estatales y federales, puede resultar en multas o prisión.



Por favor recicle.

ADVERTENCIAS:

- No deseche la batería en el fuego ya que puede ocasionar una explosión.
- Antes de desechar la batería, protéjala las terminales descubiertas con cinta eléctrica para trabajos pesados. De esta manera previene cortos circuitos (los cortos circuitos pueden ocasionar lesiones e incendios).
- No exponga la batería al fuego o al calor extremo ya que puede explotar.

DETECCIÓN DE PROBLEMAS

Problema	Solución posible
La unidad no cargará	<ul style="list-style-type: none"> • Cerciórese de que todas las funciones de unidad estén apagadas. • Cerciórese de que una cuerda de extensión del calibrador correcto esté conectada correctamente con la unidad y un enchufe de funcionamiento de la CA.
La unidad no puede saltar comienzo el motor	<ul style="list-style-type: none"> • Asegúrese de que la unidad no está siendo operado en el modo de compresor. • Asegúrese de que el Interruptor del puente auxiliar de arranque de la unidad está en la posición encendido (on). • Asegúrese de que se han realizado las conexiones de los cables con la polaridad correcta. • Controle que el puente auxiliar de arranque tenga la carga completa. Recargue la unidad en caso de necesidad.
El puerto de carga USB no accionará la aplicación	<ul style="list-style-type: none"> • Si existe una condición de falla en cualquiera de los Puertos USB, el icono de falla en la pantalla LCD parpadeará. Consulte las notas importantes en la sección "Puertos USB" para solucionar cualquier fallo. • Asegúrese de que el consumo de energía total de todos los dispositivos USB conectados a los dos puertos USB no exceda 2.1A. • Algunos productos electrónicos de uso doméstico alimentados por USB no funcionan con esta puerto de carga / potencia del USB. Compruebe el manual del dispositivo electrónico correspondiente para confirmar que se puede utilizar con este tipo de puerto de carga / potencia del USB. • Asegúrese de que el botón de encendido/apagado del puerto de carga USB se ha presionado para activar los puertos USB. • Compruebe que la unidad tiene una carga completa. Recargue la unidad en caso de necesidad.
La luz de área LED no enciende	<ul style="list-style-type: none"> • Cerciórese de que el botón de encendido de la luz de área LED se ha presionado para activar la luz de área LED. • Compruebe que la unidad tiene una carga completa. Recargue la unidad en caso de necesidad.

Problema	Solución posible
El compresor portátil no inflará	<ul style="list-style-type: none"> • Asegúrese de que la unidad no esté funcionando en el modo de inicio de salto. • Asegúrese de que el botón de encendido del compresor se ha presionado para activar el compresor. • Asegúrese de que el conector de la boquilla Sure Fit® está firmemente atornillada al vástago de válvula cuando se intenta inflar los neumáticos; o que el adaptador de la boquilla se atornilla firmemente en el conector de la boquilla Sure Fit® y está insertado correctamente en el elemento a ser inflado en todos los otros objetos inflables. • El compresor puede sobrecalentarse. Pulse el botón de encendido del compresor para apagar el compresor. Reinicie después de un período de enfriamiento de 30 minutos aproximadamente. • Compruebe que la unidad tiene una carga completa. Recargue la unidad en caso de necesidad.

ACCESORIOS

Accesorios recomendados para uso con esta unidad puede ser disponibles a través del fabricante. Si necesita ayuda con respecto a los accesorios, por favor póngase en contacto con el fabricante al (877) 571-2391.

ADVERTENCIA: El uso de cualquier accesorio no recomendado para el uso con esta unidad podría ser peligroso.

INFORMACIÓN DE SERVICIO

Si usted necesita asesoramiento técnico, reparación, o partes genuinas del fabricante, póngase en contacto con el fabricante al (877) 571-2391.

UN AÑO DE GARANTÍA LIMITADA

El fabricante garantiza este producto contra defectos de materiales y mano de obra durante un periodo de UN (1) AÑO a partir de la fecha de compra del producto por el comprador usuario final ("Periodo de Garantía"). Si hay un defecto y una reclamación válida se recibe dentro del periodo de garantía, el producto defectuoso puede ser reemplazado o reparado en el las siguientes maneras: (1) Devuelva el producto al fabricante para reparación o reemplazo, a opción del fabricante. La prueba de compra puede ser requerida por el fabricante. (2) Devuelva el producto a la tienda donde el producto fue comprado para un intercambio (siempre y cuando se trate de un minorista participante). Devoluciones al minorista deben hacerse dentro del plazo de póliza de devoluciones del minorista para intercambios solamente (por lo general 30 a 90 días después de la fecha de compra). La prueba de compra puede ser requerida por el minorista. Por favor consulte la póliza de devoluciones del minorista sobre devoluciones que están fuera del plazo establecido para intercambios.

Esta garantía no se aplica a los accesorios, bombillos, fusibles y baterías; defectos a consecuencias de desgaste normal; accidentes; daños y perjuicios sufridos durante el envío y manejo, alteraciones, reparaciones o uso no autorizado, negligencia, abuso, y si no se siguen instrucciones para el cuidado y mantenimiento del producto.

Esta garantía le otorga al comprador usuario final, derechos legales específicos y usted puede tener otros derechos que varían de estado a estado o de provincia a provincia. Este producto no está diseñado para uso comercial.

APÉNDICE

Este dispositivo cumple con la parte 15 de las normas de la Comisión Federal de Comunicaciones de Estados Unidos (FCC). La operación está sujeta a las dos condiciones siguientes: (1) este dispositivo no puede causar interferencia perjudicial y (2) este mecanismo debe aceptar cualquier interferencia recibida, incluida la in-terferencia que puede provocar una operación no deseada.

Este equipo ha sido probado y se encontró que cumple con los límites para dispositivo digital Clase B, según la parte 15 de las normas de la FCC. Estos límites están diseñados para brindar protección razonable contra interferencia perjudicial en una instalación residencial. Este equipo genera, usa y puede irradiar energía en frecuencia de radio y, si no se instala y se usa de acuerdo con las instrucciones, puede provocar interferencia perjudicial en las comunicaciones de radio. Sin embargo, no hay garantía de que la interferencia no ocurra en una instalación en particular. Si el equipo provoca interferencia perjudicial en la recepción de radio o televisión, lo que se puede determinar al apagar y encender el equipo, el usuario debe tratar de corregir la interferencia mediante una o más de las siguientes medidas:

- Cambiar la orientación o la ubicación de la antena de recepción.
- Aumentar la separación entre el equipo y el receptor.
- Conectar el equipo a un tomacorriente sobre un circuito diferente de aquel al que está conectado el receptor.
- Consultar al vendedor o pedir la ayuda de un técnico en radio y televisión con experiencia.

Los cambios o las modificaciones no aprobados por el partido responsable de conformidad podían anular la autoridad del usuario para funcionar el equipo..

ESPECIFICACIONES

Amperios de impulso:	12V CC, 750A pico batería, 375A instantánea
Tipo de batería:	De plomo sin necesidad de mantenimiento, sellada, 12 voltios CC, 9Ah
Entrada de CA:	120V CA, 60Hz, 9W
Luz de área:	2 LEDs blancos
Puertos USB:	2.1A (5V CC cada uno) max.
Presión máxima del aparato para compresor:	120 PSI

Sure Fit® es una marca registrada de los EE. UU. Propiedad de Baccus Global, LLC.

Importados por Baccus Global LLC, 621 NW 53rd St., Suite 450, Boca Raton, FL 33487
www.Baccusglobal.com 1-877-571-2391
R0042820

