

# C a t a l o g o

# AGRICOLA

The logo for EST srl is rendered in a 3D, embossed style. The letters 'EST' are significantly larger and more prominent than the 'srl' which follows. The entire logo is set against a green background that features a faint, repeating pattern of interlocking gears.

**Sede Legale** Via C. Goldoni, 4 20832 Desio (MB) - **Sede Operativa / Magazzino** Via Monte Santo, 7 20813 Bovisio Masciago (MB)  
P.I. e C.F. 08068650962

Tel: 0362/1543418 - Fax: 0362/1540346 - PEC: csiricambi@pec.it - Email: csiricambi@gmail.com

# SOMMARIO

DESCRIZIONE	PAGINA
*VITI per ZAPPE e VITI per DECESPUGLIATORI	2
*VITI ARATRO TESTA GRANDE 90° tipo NORMALE UNI 6104	3
*VITI ARATRO TESTA PICCOLA 120° tipo NARDI	4
*VITI TESTA SVASATA con NASELLO UNI 6105	5
*VITI TESTA TONDA con QUADRO SOTTO TESTA DIN 603	6
*PARTICOLARI MACCHINE VARIE	9
*COPIGLIE SAGOMATE - COPIGLIE A FORCELLA - SPINE A SCATTO – SPINOTTI MOTOZAPPE	11
*RICAMBI TRATTORI FIAT / OM	12
*PERNI per GRILLI, per BRACCI SOLLEVATORE e a TESTA QUADRA	25
*FILTRI COMBUSTIBILE tipo CAV completi di SUPPORTO e RICAMBI	26
*COMANDI PER TRATTORI FIAT AGRI / FIAT ALLIS	28
*TRASMISSIONI CONTAORE TRATTORI FIAT AGRI / FIAT ALLIS	32
*TRASMISSIONI CONTAORE e altri COMANDI per TRATTORI SAME e LAMBORGHINI	33
*TRASMISSIONI CONTAORE e RICAMBI VARI per TRATTORI LANDINI e MASSEY FERGUSON	36
*MANICOTTI GOMMA TRATTORI LANDINI e MASSEY FERGUSON	37
*VITI e DADI per PATTINI – BOCCOLE a SALDARE	39
*VITI e DADI PER LAME e DENTI – COLONNETTE e DADI RUOTE RIMORCHI	40
*CROCIERE AGRICOLE	41
*CROCIERE AUTO e VEICOLI INDUSTRIALI	45
*CROCIERE a SUPPORTI e BLOCCHETTI	47
*GIUNTI trasmissione TESTE e TIRANTI STERZO FRIZIONI e DISCHI PASQUALI	48
*COMPLESSIVI FRIZIONE	55
*TUBI FLESSIBILI ACCIAIO ZNT - INOX AISI 304 e in GOMMA spiralati per gas e aria	57
*SILENZIATORI e TUBI SCARICO per piccoli motori	59
*TUBI ACQUA METALLICI TRATTORI FIAT/OM	61
*FOGLI GOMMAOLIO, SUGHEROGOMMA e FOGLI per guarnizioni collettori e scarichi	65
*TUBO RADIATORI con SPIRALE METALLICA	66
*TUBO RADIATORI - ROTOLI GUARNITAL - TUBO e FASCETTE per CARBURANTI	67
*FASCETTE STRINGITUBO STAR - GEMI e in nylon	68
* FASCETTE STRINGITUBO SERRATUB carrello ribaltabile	69
*FASCETTE STRINGITUBO ALTA RESISTENZA - Mignon e acciaio inox	70
* SERIE MANICOTTI RADIATORE complete di fascette serratubi	71
*RICAMBI IVECO e TUBO IN GOMMA SILICONICA BLU	75
*PRODUZIONE	76
*SEDILI e IMBOTTITURE per SEDILI	80

\*\* I NS. RICAMBI NON SONO ORIGINALI MA CON QUESTI INTERCAMBIABILI.  
L' ESPOSIZIONE DEL NUMERO CATEGORICO E' FATTA A SEMPLICE TITOLO DI RIFERIMENTO. \*\*

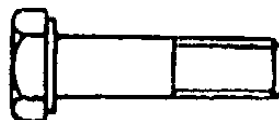

## VITI ZAPPE COMPLETE di DADO e GROWER RINFORZATA

COD.ARTICOLO	DESCRIZIONE ARTICOLO
V.ZAPPE 001	8 x 1.25 x 25 TE 8.8 F.12+ D5587+GROWER R.
V.ZAPPE 002	8 x 1.25 x 30 TE 8.8 F.15+ D5587+GROWER R.
V.ZAPPE 003	10 x 1.5 x 30 TE 8.8 F.15+ D5587+GROWER R.
V.ZAPPE 004	10 x 1.25 x 30 TE 8.8 F.19+ D5587+GROWER R.
V.ZAPPE 004/A	10 x 1 x 33 TE 12.9 F.22+ D5587+GROWER R.
V.ZAPPE 005	10 x 1.25 x 35 TE 8.8 F.19+ D5587+GROWER R.
V.ZAPPE 006	10 x 1.25 x 38 TE 8.8 F.19+ D5587+GROWER R.
V.ZAPPE 007	10 x 1.25 x 48 TE 8.8 F.19+ D5587+GROWER R.
V.ZAPPE 008	12 x 1.25 x 30 TE 8.8 F.15+ D5587+GROWER R.
V.ZAPPE 009	12 x 1.25 x 35 TE 8.8 F.18+ D5587+GROWER R.
V.ZAPPE 009/A	12 x 1 x 35 TE 12.9 F.17+ D5587+GROWER R.
V.ZAPPE 010	12 x 1.25 x 40 TE 8.8 F.20+ D5587+GROWER R.
V.ZAPPE 010/A	12X 1 X 40 TE 12.9 F23 + DADO + GROWER R.
V.ZAPPE 011	12 x 1.25 x 45 TE 8.8 F.20+ D5587+GROWER R.
V.ZAPPE 012	14 x 1.5 x 35 TE 8.8 F.20+ D5587+GROWER R.
V.ZAPPE 013	14 x 1.5 x 40 TE 8.8 F.20+ D5587+GROWER R.
V.ZAPPE 013/A	14 x 1.5 x 40 TE 10.9 F.20+ D5587+GROWER R.
V.ZAPPE 014	14 x 1.5 x 45 TE 8.8 F.20+ D5587+GROWER R.
V.ZAPPE 014/A	14X 1,5 X 45 TE 12.9 F25 + DADO + GROWER R.
V.ZAPPE 020	16 x 1.5 x 45 TE 8.8 F.25+ D5587+GROWER R.
V.ZAPPE 021	7/16 x 1" 1/4 UNF TE 8.8 F.19+D5587+GROWER R.
V.ZAPPE 022	1/2 x 1" 1/2 UNF TE 8.8 F.21+D5587+GROWER R.
V.ZAPPE 023	7/16 x 80 UNF TE 10.9 F.13+DADO AUT.
V.ZAPPE 024	7/16 x 64 UNF TE 10.9 F.13+DADO AUT.
V.ZAPPE 025	16 x 1.5 x 50 TE 8.8 + D5587+GROWER R.
V.ZAPPE 025/A	16 X 1,5 X 50 TE 12.9 F25 + DADO + GROWER R.
V.ZAPPE 026	16 x 1.5 x 55 TE 8.8 + D5587+GROWER R.
V.ZAPPE 026/A	16 X 1,5 X 57 TE 12.9 F28 + DADO + GROWER R.
V.ZAPPE 027/A	16 X 1,5 X 70 TE 12.9 F38 + DADO AUT. 7473

## VITI SINISTRE e DADI 6S SN ZINCATO per DECESPUGLIATORI

COD.ARTICOLO	DESCRIZIONE ARTICOLO
V.DCSP 001	VITE TE                      Ø      7x25x1                      UNI 5739
V.DCSP 003	VITE TE                      Ø      8x20x1.25                      UNI 5739
V.DCSP 005	VITE TE                      Ø      10x28x1.25                      UNI 5740
V.DCSP 002	DADO ES.                      Ø      7x1                      UNI 5587
V.DCSP 004	DADO ES.                      Ø      8x1.25                      UNI 5587
V.DCSP 006	DADO ES.                      Ø      10x1.25                      UNI 5587

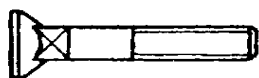
**EST srl****VITI ARATRO 90° DESTRE CON DADO UNI 6104**

COD.ARTICOLO	DESCRIZIONE ARTICOLO	TESTA Ø
V.ARATRO 0200 E	TSPQST 90° 8G 8 x 25 6104+D5588	16
V.ARATRO 0201 E	TSPQST 90° 8G 8 x 30 6104+D5588	
V.ARATRO 0202 E	TSPQST 90° 8G 8 x 35 6104+D5588	
V.ARATRO 0203 E	TSPQST 90° 8G 8 x 40 6104+D5588	
V.ARATRO 0204	TSPQST 90° 8G 10 x 25 6104+D5588	20
V.ARATRO 0205	TSPQST 90° 8G 10 x 30 6104+D5588	
V.ARATRO 0206	TSPQST 90° 8G 10 x 35 6104+D5588	
V.ARATRO 0207	TSPQST 90° 8G 10 x 40 6104+D5588	
V.ARATRO 0208	TSPQST 90° 8G 10 x 45 6104+D5588	
V.ARATRO 0209	TSPQST 90° 8G 10 x 50 6104+D5588	
V.ARATRO 0210	TSPQST 90° 8G 10 x 55 6104+D5588	
V.ARATRO 0211	TSPQST 90° 8G 10 x 60 6104+D5588	
V.ARATRO 0212	TSPQST 90° 8G 10 x 70 6104+D5588	
V.ARATRO 0213	TSPQST 90° 8G 12 x 25 6104+D5588	24
V.ARATRO 0214	TSPQST 90° 8G 12 x 30 6104+D5588	
V.ARATRO 0215	TSPQST 90° 8G 12 x 35 6104+D5588	
V.ARATRO 0216	TSPQST 90° 8G 12 x 40 6104+D5588	
V.ARATRO 0217	TSPQST 90° 8G 12 x 45 6104+D5588	
V.ARATRO 0218	TSPQST 90° 8G 12 x 50 6104+D5588	
V.ARATRO 0219	TSPQST 90° 8G 12 x 55 6104+D5588	
V.ARATRO 0220	TSPQST 90° 8G 12 x 60 6104+D5588	
V.ARATRO 0221 E	TSPQST 90° 8G 12 x 65 6104+D5588	
V.ARATRO 0222	TSPQST 90° 8G 12 x 70 6104+D5588	
V.ARATRO 0223 E	TSPQST 90° 8G 12 x 80 6104+D5588	
V.ARATRO 0224	TSPQST 90° 8G 14 x 35 6104+D5588	28
V.ARATRO 0225	TSPQST 90° 8G 14 x 40 6104+D5588	
V.ARATRO 0226	TSPQST 90° 8G 14 x 45 6104+D5588	
V.ARATRO 0227	TSPQST 90° 8G 14 x 50 6104+D5588	
V.ARATRO 0228	TSPQST 90° 8G 14 x 60 6104+D5588	
V.ARATRO 0229	TSPQST 90° 8G 14 x 70 6104+D5588	
V.ARATRO 0230	TSPQST 90° 8G 14 x 75 6104+D5588	
V.ARATRO 0231	TSPQST 90° 8G 14 x 90 6104+D5588	
V.ARATRO 0232 E	* TSPQST 90° 8G 16 x 40 6104+D5588	32
V.ARATRO 0233 E	* TSPQST 90° 8G 16 x 45 6104+D5588	
V.ARATRO 0234 E	* TSPQST 90° 8G 16 x 50 6104+D5588	
V.ARATRO 0235 E	* TSPQST 90° 8G 16 x 60 6104+D5588	
V.ARATRO 0236 E	* TSPQST 90° 8G 16 x 70 6104+D5588	
V.ARATRO 0237 E	* TSPQST 90° 8G 16 x 80 6104+D5588	
V.ARATRO 0238 E	* TSPQST 90° 8G 20 x 80 6104+D5588	40
V.ARATRO 0239 E	* TSPQST 90° 8G 20 x 90 6104+D5588	
V.ARATRO 0240 E	* TSPQST 90° 8G 20 x 100 6104+D5588	

- \* FINO AD ESAURIMENTO SCORTE
- E=Esaurite

VITI ARATRO °90 DESTRE CON DADO

LISTINO AGRICOLO

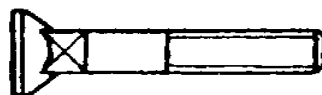

## VITI ARATRO TESTA PICCOLA 120° COMPLETE DI DADO

COD.ARTICOLO	DESCRIZIONE ARTICOLO	TESTA Ø
V.ARATRO 0003	NARDI 120° 8G DS M 12 x 25+ D5588	20
V.ARATRO 0004	NARDI 120° 8G DS M 12 x 30+ D5588	
V.ARATRO 0005	NARDI 120° 8G DS M 12 x 35+ D5588	
V.ARATRO 0006	NARDI 120° 8G DS M 12 x 40+ D5588	
V.ARATRO 0007	NARDI 120° 8G DS M 12 x 45+ D5588	
V.ARATRO 0008	NARDI 120° 8G DS M 12 x 50+ D5588	
V.ARATRO 0009	NARDI 120° 8G DS M 12 x 55+ D5588	
V.ARATRO 0010	NARDI 120° 8G DS M 12 x 60+ D5588	
V.ARATRO 0011	NARDI 120° 8G DS M 12 x 65+ D5588	
V.ARATRO 0012	NARDI 120° 8G DS M 12 x 70+ D5588	
V.ARATRO 0013	NARDI 120° 8G DS M 12 x 80+ D5588	
V.ARATRO 0015	NARDI 120° 8G DS M 12 x 90+ D5588	
V.ARATRO 0016	NARDI 120° 8G DS M 14 x 30+ D5588	23
V.ARATRO 0017	NARDI 120° 8G DS M 14 x 35+ D5588	
V.ARATRO 0018	NARDI 120° 8G DS M 14 x 40+ D5588	
V.ARATRO 0019	NARDI 120° 8G DS M 14 x 45+ D5588	
V.ARATRO 0020	NARDI 120° 8G DS M 14 x 50+ D5588	
V.ARATRO 0021	NARDI 120° 8G DS M 14 x 55+ D5588	
V.ARATRO 0022	NARDI 120° 8G DS M 14 x 60+ D5588	
V.ARATRO 0023	NARDI 120° 8G DS M 14 x 65+ D5588	
V.ARATRO 0024	NARDI 120° 8G DS M 14 x 70+ D5588	
V.ARATRO 0025	NARDI 120° 8G DS M 14 x 75+ D5588	
V.ARATRO 0026	NARDI 120° 8G DS M 14 x 80+ D5588	
V.ARATRO 0027	NARDI 120° 8G DS M 14 x 90+ D5588	
V.ARATRO 0028	NARDI 120° 8G DS M 14 x 100+ D5588	
V.ARATRO 0030	NARDI 120° 8G DS M 16 x 35+ D5588	26
V.ARATRO 0031	NARDI 120° 8G DS M 16 x 40+ D5588	
V.ARATRO 0032	NARDI 120° 8G DS M 16 x 45+ D5588	
V.ARATRO 0033	NARDI 120° 8G DS M 16 x 50+ D5588	
V.ARATRO 0034	NARDI 120° 8G DS M 16 x 55+ D5588	
V.ARATRO 0035	NARDI 120° 8G DS M 16 x 60+ D5588	
V.ARATRO 0036	NARDI 120° 8G DS M 16 x 65+ D5588	
V.ARATRO 0037	NARDI 120° 8G DS M 16 x 70+ D5588	
V.ARATRO 0056	NARDI 120° 8G DS M 16 x 80+ D5588	
V.ARATRO 0038	NARDI 120° 8G SN M 12 x 30+ D5588	20
V.ARATRO 0039	NARDI 120° 8G SN M 12 x 35+ D5588	
V.ARATRO 0040	NARDI 120° 8G SN M 12 x 40+ D5588	
V.ARATRO 0041	NARDI 120° 8G SN M 12 x 45+ D5588	
V.ARATRO 0042	NARDI 120° 8G SN M 12 x 50+ D5588	
V.ARATRO 0043	NARDI 120° 8G SN M 12 x 60+ D5588	
V.ARATRO 0044	NARDI 120° 8G SN M 14 x 30+ D5588	23
V.ARATRO 0045	NARDI 120° 8G SN M 14 x 35+ D5588	
V.ARATRO 0046	NARDI 120° 8G SN M 14 x 40+ D5588	
V.ARATRO 0047	NARDI 120° 8G SN M 14 x 45+ D5588	
V.ARATRO 0048	NARDI 120° 8G SN M 14 x 50+ D5588	

## VITI ARATRO TESTA PICCOLA 120° COMPLETE DI DADO

COD.ARTICOLO	DESCRIZIONE ARTICOLO	TESTA Ø
V.ARATRO 0049	NARDI 120° 8G SN M 14 x 60+ D5588	
V.ARATRO 0050	NARDI 120° 8G SN M 16 x 40+ D5588	26
V.ARATRO 0051	NARDI 120° 8G SN M 16 x 45+ D5588	
V.ARATRO 0052	NARDI 120° 8G SN M 16 x 50+ D5588	
V.ARATRO 0053	NARDI 120° 8G SN M 16 x 55+ D5588	
V.ARATRO 0054	NARDI 120° 8G SN M 16 x 60+ D5588	
V.ARATRO 0055	NARDI 120° 8G SN M 16 x 70+ D5588	
V.ARATRO 0057	NARDI 120° 8G SN M 16 x 80+ D5588	

\* prezzo valido fino a esaurimento scorte

## VITI TESTA SVASATA con NASELLO (DESTRE-SENZA DADO) UNI 6105

COD.ARTICOLO	DESCRIZIONE ARTICOLO
V.TSPCN 0100	8.8 M 10 x 25 UNI 6105
V.TSPCN 0101	8.8 M 10 x 30 UNI 6105
V.TSPCN 0102	8.8 M 10 x 35 UNI 6105
V.TSPCN 0103	8.8 M 10 x 40 UNI 6105
V.TSPCN 0104	8.8 M 10 x 50 UNI 6105
V.TSPCN 0105	8.8 M 10 x 60 UNI 6105
V.TSPCN 0106	8.8 M 12 x 25 UNI 6105
V.TSPCN 0107	8.8 M 12 x 30 UNI 6105
V.TSPCN 0108	8.8 M 12 x 35 UNI 6105
V.TSPCN 0109	8.8 M 12 x 40 UNI 6105
V.TSPCN 0110	8.8 M 12 x 45 UNI 6105
V.TSPCN 0111	8.8 M 12 x 50 UNI 6105
V.TSPCN 0112	8.8 M 12 x 60 UNI 6105
V.TSPCN 0113	8.8 M 12 x 70 UNI 6105
V.TSPCN 0114	8.8 M 12 x 75 UNI 6105
V.TSPCN 0115	8.8 M 14 x 40 UNI 6105
V.TSPCN 0116	8.8 M 14 x 45 UNI 6105
V.TSPCN 0117	8.8 M 14 x 50 UNI 6105
V.TSPCN 0118	8.8 M 14 x 60 UNI 6105
V.TSPCN 0119	8.8 M 14 x 70 UNI 6105
V.TSPCN 0120	8.8 M 14 x 80 UNI 6105
V.TSPCN 0121	8.8 M 16 x 40 UNI 6105
V.TSPCN 0122	8.8 M 16 x 45 UNI 6105
V.TSPCN 0123	8.8 M 16 x 50 UNI 6105
V.TSPCN 0124	8.8 M 16 x 55 UNI 6105
V.TSPCN 0125	8.8 M 16 x 60 UNI 6105
V.TSPCN 0126	8.8 M 16 x 65 UNI 6105
V.TSPCN 0127	8.8 M 16 x 70 UNI 6105
V.TSPCN 0128	8.8 M 16 x 80 UNI 6105
V.TSPCN 0129	8.8 M 16 x 90 UNI 6105
V.TSPCN 0130	8.8 M 16 x 100 UNI 6105



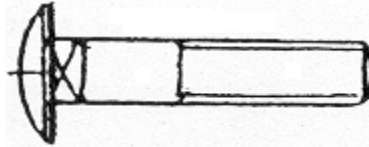

**VITI TESTA TONDA C/ QUADRO SOTTO TESTA ZINCATE  
COMPLETE DI DADO  
DIN 603 UNI 5732**

VITI TESTA TONDA C/ QUADRO SOTTO TESTA ZINCATE

LISTINO AGRICOLO

COD.ARTICOLO	DESCRIZIONE ARTICOLO
V.TTQST 0150	M 5 x 16 DIN 603 C/DADO ZNT
V.TTQST 0151	M 5 x 20 DIN 603 C/DADO ZNT
V.TTQST 0152	M 5 x 25 DIN 603 C/DADO ZNT
V.TTQST 0153	M 5 x 30 DIN 603 C/DADO ZNT
V.TTQST 0154	M 5 x 35 DIN 603 C/DADO ZNT
V.TTQST 0155	M 5 x 40 DIN 603 C/DADO ZNT
V.TTQST 0156	M 5 x 45 DIN 603 C/DADO ZNT
V.TTQST 0157	M 5 x 50 DIN 603 C/DADO ZNT
V.TTQST 0158	M 5 x 55 DIN 603 C/DADO ZNT
V.TTQST 0159	M 5 x 60 DIN 603 C/DADO ZNT
V.TTQST 0160	M 5 x 65 DIN 603 C/DADO ZNT
V.TTQST 0161	M 5 x 70 DIN 603 C/DADO ZNT
V.TTQST 0162	M 6 x 16 DIN 603 C/DADO ZNT
V.TTQST 0163	M 6 x 20 DIN 603 C/DADO ZNT
V.TTQST 0164	M 6 x 25 DIN 603 C/DADO ZNT
V.TTQST 0165	M 6 x 30 DIN 603 C/DADO ZNT
V.TTQST 0166	M 6 x 35 DIN 603 C/DADO ZNT
V.TTQST 0167	M 6 x 40 DIN 603 C/DADO ZNT
V.TTQST 0168	M 6 x 45 DIN 603 C/DADO ZNT
V.TTQST 0169	M 6 x 50 DIN 603 C/DADO ZNT
V.TTQST 0170	M 6 x 55 DIN 603 C/DADO ZNT
V.TTQST 0171	M 6 x 60 DIN 603 C/DADO ZNT
V.TTQST 0172	M 6 x 65 DIN 603 C/DADO ZNT
V.TTQST 0173	M 6 x 70 DIN 603 C/DADO ZNT
V.TTQST 0174	M 6 x 75 DIN 603 C/DADO ZNT
V.TTQST 0175	M 6 x 80 DIN 603 C/DADO ZNT
V.TTQST 0176	M 6 x 90 DIN 603 C/DADO ZNT
V.TTQST 0177	M 6 x 100 DIN 603 C/DADO ZNT
V.TTQST 0178	M 6 x 110 DIN 603 C/DADO ZNT
V.TTQST 0179	M 6 x 120 DIN 603 C/DADO ZNT
V.TTQST 0180	M 8 x 16 DIN 603 C/DADO ZNT
V.TTQST 0181	M 8 x 20 DIN 603 C/DADO ZNT
V.TTQST 0182	M 8 x 25 DIN 603 C/DADO ZNT
V.TTQST 0183	M 8 x 30 DIN 603 C/DADO ZNT
V.TTQST 0184	M 8 x 35 DIN 603 C/DADO ZNT
V.TTQST 0185	M 8 x 40 DIN 603 C/DADO ZNT
V.TTQST 0186	M 8 x 45 DIN 603 C/DADO ZNT
V.TTQST 0187	M 8 x 50 DIN 603 C/DADO ZNT
V.TTQST 0188	M 8 x 55 DIN 603 C/DADO ZNT
V.TTQST 0189	M 8 x 60 DIN 603 C/DADO ZNT
V.TTQST 0190	M 8 x 65 DIN 603 C/DADO ZNT
V.TTQST 0191	M 8 x 70 DIN 603 C/DADO ZNT

**VITI TESTA TONDA C/ QUADRO SOTTO TESTA ZINCATE  
COMPLETE DI DADO  
DIN 603 UNI 5732**

COD.ARTICOLO	DESCRIZIONE ARTICOLO
V.TTQST 0192	M 8 x 75 DIN 603 C/DADO ZNT
V.TTQST 0193	M 8 x 80 DIN 603 C/DADO ZNT
V.TTQST 0194	M 8 x 90 DIN 603 C/DADO ZNT
V.TTQST 0195	M 8 x 100 DIN 603 C/DADO ZNT
V.TTQST 0196	M 8 x 110 DIN 603 C/DADO ZNT
V.TTQST 0197	M 8 x 120 DIN 603 C/DADO ZNT
V.TTQST 0198	M 8 x 130 DIN 603 C/DADO ZNT
V.TTQST 0199	M 8 x 140 DIN 603 C/DADO ZNT
V.TTQST 0200	M 8 x 150 DIN 603 C/DADO ZNT
V.TTQST 0201	M 8 x 160 DIN 603 C/DADO ZNT
V.TTQST 0202	M 10 x 20 DIN 603 C/DADO ZNT
V.TTQST 0203	M 10 x 25 DIN 603 C/DADO ZNT
V.TTQST 0204	M 10 x 30 DIN 603 C/DADO ZNT
V.TTQST 0205	M 10 x 35 DIN 603 C/DADO ZNT
V.TTQST 0206	M 10 x 40 DIN 603 C/DADO ZNT
V.TTQST 0207	M 10 x 45 DIN 603 C/DADO ZNT
V.TTQST 0208	M 10 x 50 DIN 603 C/DADO ZNT
V.TTQST 0209	M 10 x 55 DIN 603 C/DADO ZNT
V.TTQST 0210	M 10 x 60 DIN 603 C/DADO ZNT
V.TTQST 0211	M 10 x 65 DIN 603 C/DADO ZNT
V.TTQST 0212	M 10 x 70 DIN 603 C/DADO ZNT
V.TTQST 0213	M 10 x 75 DIN 603 C/DADO ZNT
V.TTQST 0214	M 10 x 80 DIN 603 C/DADO ZNT
V.TTQST 0215	M 10 x 90 DIN 603 C/DADO ZNT
V.TTQST 0216	M 10 x 100 DIN 603 C/DADO ZNT
V.TTQST 0217	M 10 x 110 DIN 603 C/DADO ZNT
V.TTQST 0218	M 10 x 120 DIN 603 C/DADO ZNT
V.TTQST 0219	M 10 x 130 DIN 603 C/DADO ZNT
V.TTQST 0220	M 10 x 140 DIN 603 C/DADO ZNT
V.TTQST 0221	M 10 x 150 DIN 603 C/DADO ZNT
V.TTQST 0222	M 10 x 160 DIN 603 C/DADO ZNT
V.TTQST 0223	M 10 x 170 DIN 603 C/DADO ZNT
V.TTQST 0224	M 10 x 180 DIN 603 C/DADO ZNT
V.TTQST 0225	M 10 x 190 DIN 603 C/DADO ZNT
V.TTQST 0226	M 10 x 200 DIN 603 C/DADO ZNT
V.TTQST 0227	M 12 x 30 DIN 603 C/DADO ZNT
V.TTQST 0228	M 12 x 35 DIN 603 C/DADO ZNT
V.TTQST 0229	M 12 x 40 DIN 603 C/DADO ZNT
V.TTQST 0230	M 12 x 45 DIN 603 C/DADO ZNT
V.TTQST 0231	M 12 x 50 DIN 603 C/DADO ZNT
V.TTQST 0232	M 12 x 55 DIN 603 C/DADO ZNT
V.TTQST 0233	M 12 x 60 DIN 603 C/DADO ZNT



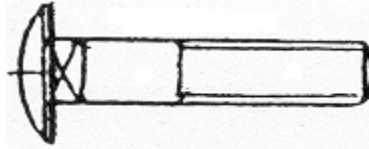

**VITI TESTA TONDA C/ QUADRO SOTTO TESTA ZINCATE  
COMPLETE DI DADO  
DIN 603 UNI 5732**

<b>COD.ARTICOLO</b>	<b>DESCRIZIONE ARTICOLO</b>
V.TTQST 0234	M 12 x 65 DIN 603 C/DADO ZNT
V.TTQST 0235	M 12 x 70 DIN 603 C/DADO ZNT
V.TTQST 0236	M 12 x 75 DIN 603 C/DADO ZNT
V.TTQST 0237	M 12 x 80 DIN 603 C/DADO ZNT
V.TTQST 0238	M 12 x 90 DIN 603 C/DADO ZNT
V.TTQST 0239	M 12 x 100 DIN 603 C/DADO ZNT
V.TTQST 0240	M 12 x 110 DIN 603 C/DADO ZNT
V.TTQST 0241	M 12 x 120 DIN 603 C/DADO ZNT
V.TTQST 0242	M 12 x 130 DIN 603 C/DADO ZNT
V.TTQST 0243	M 12 x 140 DIN 603 C/DADO ZNT
V.TTQST 0244	M 12 x 150 DIN 603 C/DADO ZNT
V.TTQST 0245	M 12 x 160 DIN 603 C/DADO ZNT
V.TTQST 0246	M 12 x 170 DIN 603 C/DADO ZNT
V.TTQST 0247	M 12 x 180 DIN 603 C/DADO ZNT
V.TTQST 0248	M 12 x 190 DIN 603 C/DADO ZNT
V.TTQST 0249	M 12 x 200 DIN 603 C/DADO ZNT

VITI TESTA TONDA CON QUADRO SOTTO TESTA - ZINCATE

LISTINO AGRICOLO

## PARTICOLARI MACCHINE VARIE

CODICE	DESCRIZIONE	RIF.	MACCHINA
4 6125 11	Vite testa ovale 10x38 8G c/dado vomeri tiller e vibrocoltivatori		
4 6125 12	Vite TTB c/quadro 12x1,75x35 ds c/dado testa Ø 30		VOLENTIERI
4 6125 14	Vite TPS Ø 3/8 UNC x 47 testa Ø 20 c/ cresta c/ doppio dado per spranghe battitori	3654 CPT	ARBOS
4 6125 15	Vite testa conica fresata 12x34 12.9 c/dado		KUHN HUARD
4 6125 16	Vite testa conica fresata 12x38 12.9 c/dado		KUHN HUARD
4 6125 18	Vite TSV 90° c/due denti 12x35 8.8 c/dado	99.411.22	KUHN HUARD
4 6125 19	Vite TSV 90° c/due denti 12x40 8.8 c/dado	99.411.23	KUHN HUARD
4 6125 20	Vite TSV 90° c/due denti 14x35 8.8 c/dado	99.411.32	KUHN HUARD
4 6125 21	Vite TSV 90° c/due denti 14x40 8.8 c/dado	99.411.33	KUHN HUARD
4 6125 22	Vite TE (12.9) Ø 16 x 1,5 x 60	800 616.82	KUHN HUARD
4 6135 11	Vite denti paralama TE 3/8NC x27	319427	LAVERDA
4 6135 12	Vite denti paralama TE 3/8NC x33	319433	LAVERDA
4 6135 13	Vite TTB c/quadro 7/16NCx30 testa Ø 26	350 342630	LAVERDA
4 6135 14	Vite TTB c/quadro 7/16NCx35 testa Ø 26	350 342635	LAVERDA
4 6135 15	Vite TTB c/quadro 7/16NCx40 testa Ø 26	350 342640	LAVERDA
4 6135 16	Vite TTB c/d medio e r.piana 8x1.25x20 testa Ø 20	366 000814	LAVERDA
4 6135 17	Vite TTB c/d medio e r.piana 8x1.25x35 testa Ø 20	366 000820	LAVERDA
4 6135 23	Dado per dette 7/16NC h. 9,5	350 350007	LAVERDA
4 6137 10	Vite TPS c/dentino 12x1.5x45 F=25 testa Ø 24 c/dado conico	093	G & S
4 6137 11	Vite TTB c/quadro 12x1.5x45 F=25 testa Ø 24	8267	G & S
4 6137 12	Dado esag.conico 12x1.5 H=12 CH 19		G & S
4 6137 13	Vite TE svas. 10.9 12x1.75x67 F=24 CH 19	8114	G & S
4 6137 14	Dado autobl. Conelock 12x1.75 H=12 CH 19		G & S
4 6137 15	Boccola per vite Ø 12.2x19 H=26	099	G & S
4 6137 16	VITE TE 10.9 Ø 8x1x12	14922	G & S
4 6140 01	Perno di biella 45x143 35x1.5	2490160	TORTELLA L 75
4 6140 02	Perno di biella 45x157 35x1.5	2490180	TORTELLA L 90
4 6140 03	Dado autobl. per detti CH 55 35x1.5 H=25	4129210	TORTELLA
4 6140 04	Dado esag.basso CH 55 36x3 H=17	4109300	TORTELLA
4 6140 05	Dado esag.basso CH 80 50x2.5 H=17	4109900	TORTELLA
4 6140 09	Perno doppio sup. Ø 19/25x153	2490810	TORTELLA
4 6140 10	Perno doppio inf. Ø 22/28x160	2490860	TORTELLA
4 6140 15	Vite TE 8.8 fil. corto 14x1.5x55 F.19		TORTELLA
4 6140 16	Vite TE 8.8 fil. corto 14x1.5x60 F.19		TORTELLA
4 6140 18	Vite TE 8.8 fil. corto 14x1.5x70 F.19		TORTELLA
4 6140 19	Vite TE 8.8 fil. corto 14x1.5x80 F.19		TORTELLA
4 6142 01	Perno doppio superiore bracci sollev. D. 19/25x175		UNIVERSALI
4 6142 02	Perno doppio inferiore bracci sollev. D.22/28x180		UNIVERSALI
4 6142 03	Perno attacco attrezzi (c/testa) D. 28/22x182	4954461	FIAT AGRI
4 6142 04	Perno attacco attrezzi (c/testa) D. 28/22x172	4954462	FIAT AGRI
4 6145 21	Vite TE di sicurezza M 7-1/4NC x 58 12.9 c/d aut.	BP 13931	JOHN DEERE
4 6145 23	Vite TE di sicurezza M 8,5-5/16NC x 58 10.9 c/d aut.	BP 14125+	JOHN DEERE
4 6145 23/A	Vite TE di sicurezza M 8,5-5/16NC x 58 10.9 c/d aut.	544020	NEW HOLLAND
4 6145 24	Vite TE di sicurezza M 8x55 10.9 c/d aut.	554935	NEW HOLLAND
4 6145 25	Vite TE di sicurezza M 24x3x105 CH 36 F= 27 (due canali)	33833740	NARDI
4 6145 26	Vite TE di sicurezza M 27x3x120 CH 46 F= 40 (due canali)	33833758	NARDI
4 6145 27	Vite TE di sicurezza M 30x150 5739 - znt	84062747	NEW HOLLAND
4 6145 28	Dado esagonale per detta 30x3,5 basso - znt	84062746	BB 930 940 950 960
4 6145 29	Vite TE (12.9) Ø 16 x 1,5 x 100 fiss. Ancore ripuntatore		BADALINI
4 6145 30	Dado esagonale per detta (CL 10) Ø 16 x 1,5 H 19		BADALINI

## PARTICOLARI MACCHINE VARIE

CODICE	DESCRIZIONE	RIF.	MACCHINA
4 6150 11	Prigioniero disp.att.attrezzi 14x75 c/codolo	110.223.0	PASQUALI
4 6150 12	Dado per prigioniero	2021	PASQUALI
4 6150 13	Chiavetta albero fresa 16x72 c/dado esag.	194.003.0 + 2090	PASQUALI
4 6153 00	Tirante testa a martello 16x113x50	000.4805	GOLDONI
4 6153 01	Tirante testa a martello 16x140 (curvo) cpt	000.4961	GOLDONI
4 6153 02	Tirante testa a martello 16x140x50 cpt	000.3533	GOLDONI
4 6153 03	Dado per tiranti M 16		GOLDONI
4 6153 04	Rondella piana-conica per detti 17x34x9		GOLDONI
4 6153 05	Dado cieco lungo per tiranti curvi		GOLDONI
4 6153 10	Prigioniero semiassi 12x43	000.0145	GOLDONI
4 6153 11	Prigioniero semiassi 12x50	000.5222	GOLDONI
4 6160 11	Viti per tubi pompa idr.ca TCEI 1/4NC x 7/8		FIATAGRI
4 6160 12	Viti per tubi pompa idr.ca TCEI 5/16NC x 1		FIATAGRI
4 6160 21	Coppia adesivi neri antiscivolo mm.250x300		
4 6160 22	Coppia adesivi neri antiscivolo mm.190x390		
4 6160 23	Striscia adesiva antiscivolo mm. 25		al metro
4 6160 24	Striscia adesiva antiscivolo mm. 25		Rotolo da mt 18.20
4 8000 01	Boccola per coltelli Ø mm 16.5x25 h. 13		TRINCIA
4 8000 21	Dado autobl. conico 20x1,5 per denti erpici rotanti		
4 8000 22	Dado autobl. conico 22x1,5 h 24 per denti erpici rotanti		
4 8000 23	Dado autobl. conico 24x2 h 27 per denti erpici rotanti		
4 8000 28	Bullone rotaz.mazze TE 10.9 14x1,5x90 fil. 25 c/dado aut.alto		ACMA
4 8000 30	Bullone rotaz.mazze TE 10.9 16x1.5x90 fil. 28 c/dado aut.alto		B&M - NOBILI
4 8000 31	Bullone rotaz.mazze TE 10.9 16 x1.5x100 fil. 30 c/dado aut.alto		AGRICOM
4 8000 32	Bullone rotaz.mazze TE 10.9 16 x1.5x120 fil. 25 c/dado aut.alto		PALLADINO
4 8000 33	Bullone rotaz.mazze TE 10.9 16 x1.5x130 fil. 30 c/dado aut.alto		
4 8000 34	Bullone rotaz.mazze TE 10.9 18 x1.5x140 fil. 35 c/dado aut.alto		FACMA
4 8000 36	Bullone rotaz.mazze TE 8.8 ¾ NF x 92 fil. 25 c/dado aut.alto		B & M
4 8000 38	Bullone rotaz.mazze TE 10.9 20 x1.5x120 fil. 25 c/dado aut.alto		FACMA
4 8000 39	Bullone rotaz.mazze TE 10.9 20 x1.5x130 fil. 35 c/dado aut.alto		B & M
4 8000 40	Bullone rotaz.mazze TE 10.9 20 x1.5x140 fil. 35 c/dado aut.alto		
4 8000 41	Bullone rotaz.mazze TE 8.8 22 x1.5x155 fil. 35 c/dado aut.alto		FACMA

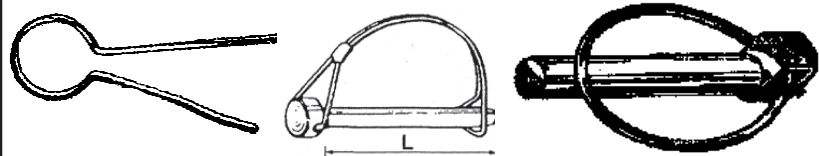

**EST srl**

## COPIGLIE SAGOMATE

CODICE ARTICOLO	DESCRIZIONE ARTICOLO	DESCRIZIONE CAT.	UN.
FFC 01	COPIGLIA SAGOMATA Ø 2 x46	13042	NR
FFC 02	COPIGLIA SAGOMATA Ø 2.5 x66	13044	NR
FFC 03	COPIGLIA SAGOMATA Ø 3 x62	13046	NR
FFC 04	COPIGLIA SAGOMATA Ø 3.5 x72	13048	NR
FFC 05	COPIGLIA SAGOMATA Ø 4 x82	13050	NR
FFC 06	COPIGLIA SAGOMATA Ø 4.5		NR
FFC 07	COPIGLIA SAGOMATA Ø 5 x100	13052	NR
FFC 08	COPIGLIA SAGOMATA Ø 6 x105	13054	NR
FFC 09	COPIGLIA SAGOMATA Ø 7 x160	13056	NR
FFC 10	COPIGLIA SAGOMATA Ø 8 x165	13058	NR

### COPIGLIE A FORCELLA tipo FIAT

CODICE	DESCRIZIONE ARTICOLO
FFF 01	COPIGLIA Ø 3
FFF 02	COPIGLIA Ø 5 567406

### SPINOTTI MOTOZAPPA

CODICE	DESCRIZIONE ARTICOLO	
SM 108 L	SPINOTTO 8 x 70	tondo
SM 110 L	SPINOTTO 10x70	tondo
SM 108 C	SPINOTTO 8x45	tondo
SM 110 C	SPINOTTO 10x45	tondo
SM 112 Q	SPINOTTO 12x70	quadro
SM 112 L	SPINOTTO 12x90	quadro

## SPINE A SCATTO

CODICE ARTICOLO	DESCRIZIONE ARTICOLO	DESCRIZIONE CAT.	UN
FFS 01	SPINA A SCATTO Ø 5	13092	NR
FFS 02	SPINA A SCATTO Ø 6	13094	NR
FFS 03	SPINA A SCATTO Ø 7	13096	NR
FFS 04	SPINA A SCATTO Ø 8	13088	NR
FFS 05	SPINA A SCATTO Ø 9	13100	NR
FFS 06	SPINA A SCATTO Ø 10	13102	NR
FFS 07	SPINA A SCATTO Ø 11	13104	NR
FFS 08	SPINA DI SICUREZZA Ø 11x42	13114	NR
FFS 09	SPINA DI SICUREZZA Ø 11x48	13106	NR

COPIGLIE SAGOMATE e a FORCELLA tipo FIAT  
SPINOTTI MOTOZAPPA e SPINE A SCATTO

LISTINO AGRICOLO

11

## RICAMBI TRATTORI FIAT / OM

COD.ARTICOLO	DESCRIZIONE ARTICOLO	ADATTABILITA'
E1/00536/10	PIASTRINA foro Ø 10	
E1/00537/10	PIASTRINA foro Ø 12	
E1/02147/10	GHIERA ALBERO FS	60 70C 120C FL8
E1/07247/11	DADO VITE TRAV. TRAINO 20x1,5x15 CR	311 455 605C
E1/07267/11	DADO ALB.RINVIO LEVE FS 20x1,5	312 411 FL4 605
E1/07269/21	DADO ESAG. 24x1.5x H mm.10	
E1/07912/11	DADO COLONNETTE FS	312 411 605 765 805
E1/07913/11	DADO COLONNETTE FS	855 955 100.55
E1/10048/11	DADO ASTA TENDIC. M 30x2x33 CR	45 50 FL6 805
E1/16938/11	DADO VITE TRAV.TRAINO 24x2x27 CR	OM45 50C 655C
E1/16958/11	DADO SUPP.SOSP.ANT. 24x1,5x18 CR	OM45 50C 655C
E1/17946/21A	PRIGIONIERO RID.LAT. Ø 12/14 x 53 8.8	411 FL4 605
E1/35980/21	DADO AUTOFRENANTE 10x1,25	
E1/35981/21	DADO AUTOFRENANTE 12x1,5	
E1/35982/21	DADO AUTOFRENANTE 14x1,5	
E1/35983/21	DADO AUTOFRENANTE 16x1,5	
E1/35984/21	DADO AUTOFRENANTE 18x1,5	
E1/35985/21	DADO AUTOFRENANTE 20x1,5	80 120C 7C 14C
E1/40452/21	DADO ALB.CAMBIO	450 605 FL4C
E1/61089/21	DADO AUTOFRENANTE 8x1,25	
E1/61092/21	DADO AUTOFRENANTE 12x1,25	
E2/015330/1	PERNO LUNGO LEVE FC	60 70C AD7
E2/015331/1	PERNO CORTO LEVE FC	60 70C 4D7
E2/015338/1	DADO SUPP.ESTR.M.	60 70C FL8
E2/017077/1	VITE SETTORE TRAINO	60 70C AD7
E2/017078/1	RONDELLA VITE SETT.TRAINO	60 70C AD7
E2/017895/1	DADO VITE ESTR.TRAINO	60 70C AD7
E2/017896/1	VITE COLLEG.ESTR.TRAINO	60 70C AD7
E2/017899/1	PRIGIONIERO SUPP.SETT.TRAINO	55L
F000002003	SEMIANELLO MOLLE FS	60 70C FL8
F0000014692	COLONNETTA MOLLE FS	60 70C AD7 FL8
F0000015203	PERNO TIRANTI COLLEG.BALESTRA	60 70C AD7
F0000015204	RONDELLA TIRANTI COLLEG.BALESTRA	60 70C AD7
F0000015205	RULLO APPOGGIO BALESTRA	60 70C AD7
F0000015206	PERNO APPOGGIO BALESTRA	60 70C AD7
F0000015324	PERNO INF.COLLARE FC	60 70C AD7
F0000015491	TUBO FLESS.LUBRIF.MANICOTTO DISINN. FS	* 60C 70C AD7 FL8
F0000017511	SEMICONO PERNI MOLLE FC	AD7 90 100 120C
F0000021147	TAPPO RADIATORE (4959715)	* 60C 70C AD7 FL8
F0000113811	PRIGIONIERO TC 16x370	45 50 FL6
F0000536435	GRANO LEVA CAMBIO	* 312 411 FL4 655C
F0000536570	DADO ALB.RID.LATERALI 40x1.5	311 312 355C
F0000536571	DADO REG.CUSC.RID.LAT. 32x1.5	311 312 355C
F0000536642	RULLO LEVE DISINN.FS	25C 311C

## RICAMBI TRATTORI FIAT / OM

COD.ARTICOLO	DESCRIZIONE ARTICOLO	ADATTABILITA'
F0000536887	PERNO BIELLETTE TENDIC.	311 312C
F0000538112	DADO ALB.PEDALI FRENI	311 312 415 550
F0000538595	MOLLA LEVA FC	311 455 605C
F0000538946	SFERA ESTR.BARRA SOST.ANT.	311 312 355C
F0000538952	SEMICUSCINETTO ESTREM BARRA SOSP.ANT.36x52x16	* 311 312C 355C
F0000539006	CAMMA LEVE DISINN.FS	25 311C
F0000539479	COLONNETTA LUNGA RIP.CINGOLI	25C
F0000539528	COLLARE DIST.FC	25C
F0000539552	DADO ASTA TENDIC.	25 311 312 355C
F0000539719	MOLLA INT.VALVOLE	55L
F0000539723	PRIGIONIERO TC Ø 18x412	55L 60C
F0000539866	VITE C/ DADO VOLANO MOTORE	55L 60C
F0000541054	TAPPO SNODI STERZO	45 50R 513 615R
F0000541055	PIASTRINA TAPPI SNODI STERZO	45 50R 513 615R
F0000543964	SCODELLINO MOLLE FS	55L 60 70C FL8
F0000545130	DADO TIRANTE TENDIC.	55L 60 70C FL8
F0000545180	DADO ALBERO R.M.	55L 60 70C FL8
F0000545590	BOCCOLA ASSALE SOSP.POST. 58,4x66,1x65	* 311C 312C 355C
F0000545591	GUARNIZIONE ASSALE SOSP.POST.	* 311C 312C 355C
F0000545592	ROSETTA ESTR.BARRA POST.	25 311 312 355C
F0000545593	ROSETTA PIANA BARRA POST.	25 311 312 355C
F0000545594	VITE BARRA POST.	25 311 312 355C
F0000545598	PERNO SUPP.TENDIC.	311 312 355C
F0000546143	VITE PERNO SUPP.TENDIC.	25C 311C 312C 355C
F0000546383	VITE C/DADO VOLANO	45 50 FL6
F0000546473	COLONNETTA RUOTE POST.	45 50R 512R
F0000546475	VITE CERCHI RUOTE POST.	45 50R 512R
F0000546540	DADO CERCHI RUOTE POST.	35/40R
F0000547179	DADO ALBERI RID.LAT.	45 50 655C FL6
F0000547215	VITE CENTR.NASTRI FRENI	45 50 655C 311C FL6
F0000547261	GHIERA BOCCOLA INT.ASSALE 102x1.5	45 50 655C 805 FL8
F0000547322	TAPPO ALBERI RULLI INF.	45 50 655C 805 FL6
F0000547489	TIRANTE FRENI	45 50
F0000547517	DADO ALBERO FS	45 50 655C 805 FL6
F0000547540	PERNO FORCELLA DISINN.FS	45 50 655C 805 FL6
F0000547545	PERNO LEVE DISINN.FS	312 411 605 50C
F0000547545/A	KIT PERNO/RULLO/RULLINI FS	312 411 605 50C
F0000547546	RULLO LEVE DISINN.FS	312 411 605 50C
F0000547611	MANICOTTO DISTACCO FS	* 50C 655 FL6 805C
F0000547622	GHIERA ALB.RINVIO LEVE FS 32x1	60 70C AD7 FL8
F0000548711	DADO PERNO SNODO ASSALE ANT.	615 715 R
F0000548715	PERNO CENTR.ASSALE	45 50R 513 615R
F0000549381	VITE ESTR.ASSALE ANT.	45 50R 513 615R
F0000549567	PERNO SUPP.SOSP.ANT.	45 50C 655 805C
F0000549830	DADO ALB.RID./TAMBURI FS	311 605 45 655 60C FL8



## RICAMBI TRATTORI FIAT / OM

COD.ARTICOLO	DESCRIZIONE ARTICOLO	ADATTABILITA'
F0000551225	PERNO LEVETTE DIST.FC	311C
F0000552149	STAFFA BALESTRINO	25C
F0000553054	PRIGIONIERO SUPP.BILANCERI	55L 60 70C FL8
F0000553082	ROSETTA ALB.SECOND.CAMBIO	55L 60 70C FL8
F0000553090	ANELLO DIST.INGR.R.M.	55L 60 70C FL8
F0000553247	PERNO RULLO LEVE FS	55L 60 70C FL8
F0000553247/A	KIT PERNO/RULLO/RULLINI FS	60 70C FL8
F0000553273	DADO TAMBURI INT.FS	55L 60 70C FL8
F0000553401	VITE CENTR.NASTRI FRENI	55L 60 70C FL8
F0000553698	COLONNETTA RIPARI CINGOLI	45 50C 655 FL6
F0000553935	DADO ALB.PRESA CONTINUA	55L 60 70C AD7 FL8
F0000553998	DADO REG.TIRANTI FRENI	45 50C 655 805 FL8
F0000554063	DADO PRIG.TC	60 70C AD7 FL8
F0000554366	COLONNETTA RIPARI ANT.	60 70C AD7 FL8
F0000554423	RULLO LEVE DISINN.FS	60 70C AD7 FL8
F0000554558	DADO ALB.PRIMARIO	45 50C 655C FL6
F0000554876	PRIGIONIERO TC Ø 16x353	45 50C 655C FL6
F0000554922	ANELLO RASAM.BOCC.GIUNZ.NE	60C 70C 80C 100C FL8
F0000555783	PRIGIONIERO TC Ø 16x298	45 50C 655C FL6
F0000555909	TUBO FLESS.LUBRIF. MANICOTTO DISINN. FS	* 312C 411C 605C
F0000556925	VITE TRAVERSATRINO	45 50C 405 655C
F0000556966	VITE SPESS.REG.ESTR.TENDIC.	45 50C 405 655C
F0000556982	VITE SPESS.REG.ESTR.TENDIC.	45 50C 405 655C
F0000557006	COLONNETTA RIP.ANT.CINGOLI	45 50C 405 655C
F0000557074	ROSETTA RASAM.BOCC.GIUNZ.	45 50C 405 655C
F0000557081/C	PERNO GIUNZIONE COMPLETO (1909821)	* 311C 312C 355C 465C
F0000557084	ANELLO RASAM BOCCOLE GIUNZIONE	* 311C 312C 355C 465C
F0000557103	RACCORDO MANOMETRI OLIO	60 70C AD7
F0000557167	TIRANTE COLLEG.BALESTRONE	70CI AD7
F0000557584	DADO TAMB.EST. FS	45 50C 655C FL6
F0000557691	DADO TAMB.EST. FS	311C
F0000557855	VITE TRAVERSA TRAINO	311C
F0000557886	COLONNETTA RUOTE ANT.	25R
F0000557887	COLONNETTA RUOTE POST.	25R
F0000557980	DADO ASSI RUOTINI CARRELLO	311 312 355C
F0000558317	COLONNETTA LUNGA RIPARI	311 312 355C
F0000558318	COLONNETTA CORTA RIPARI	311 312 355C
F0000558722	COLONNETTA RUOTE POST.	512 513 615R
F0000559470	COLONNETTA RUOTE ANT.	211 315 250 411 550
F0000559627	MOLLA RICH PEDALI FRENI	* 211 312 411 605C
F0000560538	VITE CORONA VOLANO	60C
F0000560646	DADO ALB.SEC.CAMBIO	315 415
F0000561312	DADO CORPO CENTR.OLIO	211 411 FL4
F0000561458	VITE DISCHI POST.	211 350 570 680DT
F0000561460	VITE DISCHI RUOTE ANT./POST.	211 415 550 580

## RICAMBI TRATTORI FIAT / OM

COD.ARTICOLO	DESCRIZIONE ARTICOLO	ADATTABILITA'
F0000562021	DADO ASSE RUOTE MOTRICI	411 555 605C FL4
F0000562187	PERNO NASTRI FRENI	355 411 555 605C
F0000562324	COLONNETTA RUOTE POST.	311 411 415R
F0000562325	COLONNETTA DISCHI POST.	311 411 415R
F0000562352	SPINA ATTACCO TRAINO 19x98 (598549)	* 312R 540
F0000562480	VITE ZAVORRE POST.	311 450 650 680
F0000562620	CONTRODADO ASTE TENDIC.	411 555 605C FL4
F0000562648	GUARNIZIONE SCAT.RULLI	411 555 605C FL4
F0000562666	GUARNIZIONE DADO TAMBURI FS	* 312C 411C FL4
F0000562671	SUPPORTO ALB.RINVIO LEVE FS	* 312C 411C FL4
F0000562676	PERNO FORCELLE DISINN. FS	312 411 455 605C
F0000562678	BOCCOLA FORCELLE DISINN. FS	* 312C 411C 605C
F0000562998	COLONNETTA RUOTE	415V (p) 650DT(a)
F0000563934/C	PERNO GIUNZIONE CPT (1909820)	* 60C 70C 80C 100C FL8
F0000564236	SPINA DISCO RASAM.GUARN.R.M.	60 70C AD7 FL8
F0000564404	LEVA CAMBIO	312 411C 555
F0000564552	TRAVERSINO TIRANTI FRENI	312 411 605C FL4
F0000564555	ANELLO REGGISP.RULLI SUP.	505 FL4
F0000564558	GUARNIZIONE COP.RULLI SUP.	505 FL4
F0000565154	ANELLO INNESTO PDF	215 415 650 805 850
F0000565328	COLONNETTA LUNGA RIP.CINGOLI	100C AD9 FL8
F0000565617	SCODELLINO MOLLE FC	* 312C 411C 605C 765C
F0000565620	PERNO LEVETTE FC	312 411C 605 FL4
F0000565916	FORCELLA TIRANTE FC	312 411 605 FL4
F0000566006	DADO REG.MOLLE TENDIC.	60 70C AD7 FL8
F0000566026/C	PERNO GIUNZIONE CPT (1909823)	* 50C 655 855 955 FL6
F0000566406	DADO ALBERO FS	312 411C 605 FL4
F0000566480	PIASTRINA COLONNETTE FS	312 605 765C
F0000566485	ALBERINO RINVIO LEVE FS	* 312C 411C FL4
F0000566502	ANELLO PORTA COLON.FS (5104725)	* 312C 411C FL4 605C
F0000566522	TAMBURO EST.FRIZ.STERZO (4992428)	* 312C 411C FL4 605C
F0000566647	ANELLO RASAM BOCCOLE GIUNZIONE	* 411C 605C 765 80.75
F0000566662	STAFFA BALESTRA (4 foglie)	411C
F0000566674	MANICOTTO DIST. FS (c/ingrass.)	* 312C 411C FL4
F0000566675	FORCELLA DIST. FS (76015369)	* 312C 411C 605C
F0000567044	VITE VOLANO	415 FL 4
F0000567241/C	PERNO GIUNZIONE CPT(1909822)	* 411C 605C 765 80.75
F0000567406	COPPIGLIA A FORCELLA Ø 5	
F0000567633	PIASTRINA DADO ALBERO FRIZ. CENTRALE	* 312 411 FL4
F0000568097	BOCCOLA ALBERO SOLL.IDR (4955420)	* 450 455
F0000568098	BOCCOLA ALBERO SOLL.IDR (4955421)	* 450 455
F0000568292	VITE 8x30 - ¼ NC	312C AD7 FL10
F0000568292/A	VITE 8x30/6x1	312 AD7 FL10
F0000568415	DADO TIRANTI NASTRI FRENI	312 411 FL4 605C
F0000568463	ALBERINO PEDALI FRENI	* 312 411 FL4 605C

## RICAMBI TRATTORI FIAT / OM

COD.ARTICOLO	DESCRIZIONE ARTICOLO	ADATTABILITA'
F0000568477	MOLLA FRIZ. STERZO	* 312C 411C FL4
F0000568496	GUARNIZIONE ASSALE POST. 87,3x72x10,5 FE	* 411C FL4 605C
F0000568720	PERNO ATT.SUP.BRACCI SOLLEV.(4989141)18x60 TQ	* 311C 605C 350 640
F0000568721	PERNO ATT.INF.BRACCI SOLLEV.18x47 TQ	* 312C 455C 350 540
F0000568896	BOCCOLA PIASTRA APP. BALESTRA ANT.	* 411C 451C
F0000568910	PERNO GRILLI CATENE IMBRIGLIAMNETO 12x44	* 311C 605C 350 640
F0000569005	PERNO SUP.COLLARE FC	60C 70C
F0000569173	DADO PULEGGIA ALB.MOTORE	60C 70C FL8
F0000569436	MOLLA (3) GHIERA REGISTRO FC (lunga)	* 312C 605C 765 80.65
F0000569437	MOLLA (1) GHIERA REGISTRO FC (corta)	* 312C 411C 605C FL4
F0000569438	RINFORZO (1) MOLLE REGISTRO FC	* 312 605 765 80.65
F0000569441	MOLLA RICH.LEVETTE FC	312 411 FL4
F0000570013	PERNO MANIC.SOSP.ANT.	FL4
F0000570226	ANELLO GHIERA REGISTRO FC	* 312C 411C 605C FL4
F0000570595	COLONNETTA RIPARI CINGOLI	411C 605 FL4
F0000570933	VITE MANIC.GIUNTO FRIZ./CAMBIO	411C 605 FL4
F0000570942	VITE MANIC.GIUNTO FRIZ./CAMBIO	45 50C 655C FL6
F0000571037	BOCCOLA INF.LEVA RINVIO STERZO	411R 450 550
F0000571043	GHIERA REGISTRO FRIZ. CENTRALE	* 312C 411C FL4
F0000571148/A	PERNO TIRANTE COM.LEVA FC	411 FL4
F0000571149	TIRANTE COLLEG.LEVA FC	411 605C FL4
F0000571307	DADO SPINGID.FISSO FC	60 70C AD7
F0000571441	SEMICATENA ANT.c/forcella imbrigl.	* 450 555 605C
F0000571604	MOLLA FORCELLE DISINN. FS	312 411 455 605
F0000571610	PIASTRA MOLLA SOLLEV.	312 450 480 505
F0000571970	VITE INGRANAGGI RID.LAT.	45 50C AD5
F0000571995	COLONNETTA RUOTE ANT.	513 615R
F0000571999	SUPPORTO LEVETTE FRIZ. CENTRALE	* 312C 411C FL4 605C
F0000572000	ANELLO DENTATO MANICOTTO FC	* 312C 411C FL4 605C
F0000572001	PIASTRA REAZIONE MANICOTTO FC	* 312C 411C FL4 605C
F0000572502	ALBERO RIDUTTORE CENTR. (79042893)	* 312C 411C FL4 605C
F0000572503	TAMBURO INTERNO FS	* 312C 411C FL4 605C
F0000572504	ANELLO TAMB.INT. FS	355 411C 605 FL4
F0000572553	ANELLO TAMB.INT. FS	45 50C FL6
F0000572764	VITE PERNI GIUNZIONE	411 605 FL4
F0000572884	VITE FISS.VENTILATORE	411 FL4
F0000573279	VITE TRAVERSA TRAINO	312 411 455 605
F0000573281	TRAVERSA TRAINO	* 451C 555CM 605CM
F0000574439	VITE AUT.INGR.RID.LAT.	45 50C AD5
F0000574755	RONDELLA	
F0000574882	PERNO ATT.INF.BRACCI SOLLEV. 26x60 TQ	* 505C 655C 550 880
F0000575820	MOLLA FC/FRIZ.INVERSOORE	FL8
F0000575888	PERNO DISTRIB.IDR.CAMBIO	1355 FL8C FL10 14C
F0000575970	MOLLA SERV.COM. FS	70 80 120C/450 640
F0000575972	VITE 8x70 - ¼ NF	70CI AD7 120C FL8

## RICAMBI TRATTORI FIAT / OM

COD.ARTICOLO	DESCRIZIONE ARTICOLO	ADATTABILITA'
F0000575972/A	VITE 8x70 – 6x1	70CI AD7 120C FL8
F0000575976	MOLLA VALV. SERVOCOM. FS	70CI AD7 120C FL8
F0000575977	SCODELLINO SERVOCOM. FS	70CI AD7 120C FL8
F0000576071	RUBINETTO NAFTA	311 450 605 650 805
F0000576618	VITE REG.PUNTERIE	455 605 FL4C
F0000576824	ROSETTA DADO ASSE R.M.	655 805 FL6
F0000576924	COLONNETTA CERCHI POST.	513 615 650 750
F0000577637	SCODELLINO SUP.MOLLE VALVOLE	411 FL4
F0000577638	SCODELLINO INF. MOLLE VALVOLE	411 FL4
F0000577711	DADO ALB.POMPA ACQUA	50C FL6
F0000577808	VITE BIELLA	70C FL8
F0000578159	MANOPOLA LEVE FRIZ.STERZO	* 411 FL4 605C
F0000578471	DADO MOZZI TAMB.EST. FS	60 70C AD7 FL8
F0000578668	COPPIGLIA SAGOMATA Ø 6	
F0000578913	SCODELLINO SUP.VALVOLE	60 70C AD7 FL8
F0000578968	RALLA INVERSORE CAMBIO	AD7 AD9 FL8
F0000579453	VITE COLLEG.ESTR.TRAINO	70C
F0000579617	ANELLO RASAM BOCCOLE GIUNZIONE ø 45	50C 655 FL6 805 955
F0000579877	SPINA ATTACCO TRAINO 19x98 (598549)	* 312R 540
F0000579896	LEVETTA FC COMPLETA	50C 655 FL6
F0000580861	VITE PERNI GIUNZIONE	60 70C AD7 FL8
F0000580952	VITE PERNI GIUNZIONE	50C 655 FL6
F0000581138	RALLA RULLINI INVERSORE FC	AD9 FL8
F0000582321	DADO ALBERO FC	312 411C 605 FL4
F0000582704	DADO SPINGID.FISSO FC	655 FL6
F0000583231	TIRANTE FRENI	655 FL6
F0000583232	PERNO ESTREM.NASTRI FRENI	655 FL6
F0000583233	TRAVERSINO NASTRI FRENI	655 311C 805 FL6
F0000583236	MOLLA RICHIAMO NASTRI FRENI	655 311C 805 FL6
F0000583288	PRIGIONIERO TC 18x418	70C AD7 FL8
F0000583289	DADO PRIG.TC 18x1,5	70C AD7 FL8
F0000583292	SUPPORTO RINVIO LEVE FS	* 655C FL6 805C
F0000583319	SUPPORTO c/PERNO LEVA FRIZ.CENTR.	* 411C FL4 605C
F0000583320	ALBERINO RINVIO (DS) LEVE FS	* 655C FL6 805C
F0000583321	ALBERINO RINVIO (SN) LEVE FS	* 655C FL6 805C
F0000583322	GHIERA ALB.RINVIO FS	50C 655 805 FL6
F0000583335	PERNETTO MOLLE FRENO CAMBIO	FL8
F0000583337	SEMIANELLO MOLLE FRENO FRIZ./INVERSORE	FL8
F0000583396	DADO TIRANTI FRENI	70 80 90 100 120C
F0000583401	PUNTALINO SERVOCOM. FS	70 80C AD7 FL8
F0000583682	PERNO LEVA INNESTO FC	655 FL6
F0000584010	VITE INGR.RID.LATERALI	60 70C AD7 FL8
F0000584103	PERNO MOLLE FC	70CI AD7 90 120C
F0000584366	VITE GIUNTO FRIZ./CAMBIO	70CI 80 90 100 120C
F0000584492	DADO PUNTALINO SERVOCOM. FS	70 80C AD7 FL8

## RICAMBI TRATTORI FIAT / OM

COD.ARTICOLO	DESCRIZIONE ARTICOLO	ADATTABILITA'
F0000584730	BOCCOLA PERNI BRACCI INF.SOLLEV.	415 450 550
F0000584731	MANICOTTO REGISTRO CATENE IRRIGID.	* 411 450 605C 765C
F0000584973	TIRANTE FRENI (10x1,25x195)	* 312C 411C FL4
F0000585374	DADO COMPL.ASTE TENDIC.	50C 655 FL6
F0000585444	VITE VOLANO	FL6 655 955 120C
F0000585445	PERNO LEVETTE FC	655 955 90 120C 7D AD9
F0000585446	PERNO LEVETTE FC	655 955 90 120C 7D AD9
F0000585447	PERNO LEVETTE FC	655 955 90 120C 7D AD9
F0000585454	RALLA MANIC. FC	655 955 90 120C 7D AD9
F0000585456	PERNO MOLLE FC	655 805 955 FL6
F0000585491	PERNO INF.COLLARE FC	655 805 955 FL6
F0000585750	RONDELLA MANIC. FC	655 805 955 FL6
F0000585941	PERNO SUP.COLLARE FC	655 805 955 FL6
F0000586339	MANICOTTO ASTE TENDICIGOLO	805 FL6
F0000586352	VITE POMPA OLIO	70C AD7 FL8
F0000586424	ROSETTA BOCCOLE GIUNZIONE	AD12 FL12 FL14C
F0000586726	VITE INGR.RID.LATERALI	80C FL8-10-12-14
F0000586743	PERNO GHIERE MOZZI R.M.	FL10 FL12 FL14C
F0000586750	PIASTRINA COLONNETTE FS	FL10 FL12 FL14
F0000586751	VITE MOZZI TAMB.INT. FS	FL10 FL12 FL14
F0000586931	DADO ALBERO R.M.	FL10 FL12 FL14
F0000586932	PIASTRINA ALBERO R.M.	FL10 FL12 FL14
F0000587012	GRANO ALBERI RULLI INF.	FL10 FL12 FL14
F0000587134	COLONNETTA RIP.EST.CINGOLI	FL10 FL12 FL14
F0000587206	VITE VOLANO MOTORE	415 FL4
F0000587223	MOLLA COM.MANUALE FRENI	FL10 FL12
F0000587255	DADO ASTE TENDIC.IDRAULICO	FL10 FL12 FL14
F0000587273	MOLLA VALV.TENDIC.IDRAULICO	70 100 FL12 FL14
F0000587302	DADO TESTE STERZO 20x1	215R 1300
F0000588684	MOLLA FRIZIONI STERZO (5105119)	* 50C FL6 655C
F0000588867	VITE RUOTISMI RIDUTTORI	AD18 BD 20
F0000589638	TIRANTE	AD18 AD/BD20
F0000589639	DISTANZIALE	AD18 AD/BD20
F0000589764	ALBERO PEDALI FRENI (4959313)	* 450 640
F0000590054	TAPPO RADIATORE	250 355 605 850
F0000590364	PUNTALINO COM.FRENI	615 715 650 750
F0000590366	DISTANZIALE LEVE FRENI	615 715 650 750
F0000590394	DADO PIGNONI RID.LAT.	AD10 FL12 FL14C
F0000591213	VITE INGR.POMPA INIEZ.	615 850 1300 80 120C
F0000591727	ROSETTA SICUR.PERNI GIUNZIONE	70 100C AD7 FL8
F0000592566	ANELLO REGG.RULLISUP.	655 FL6 805 80 120C
F0000592762	LEVA INT.CAMBIO	312 411C 555
F0000594064	PERNO PULEGGIA VENTILATORE	FL12 AD18
F0000594280	MOLLA TIRANTI STERZO	450 550 615 715
F0000594325	DADO SUPP.ESTERNO R.M.	AD/FL12-14



## RICAMBI TRATTORI FIAT / OM

COD.ARTICOLO	DESCRIZIONE ARTICOLO	ADATTABILITA'
F0000594561	TUBO FLESS.LUBRIF.MANICOTTO FC (76001303)	* 70CI AD7 90C 120C
F0000594565	PERNO SUP.COLLARE FC	70CI AD7 90 120C
F0000594566	PERNO INF. COLLARE FC	70CI AD7 90 120C
F0000594893	RONDELLA REGG.RULLI SUP.	70C 655 FL8 FL6
F0000594925	MOLLA SERVOCOM. FS	70 80 120C/450 640
F0000595165	SEMICATENA POST.c/PERNO IRRIGIDIMENTO	* 450 640 605C
F0000595784	COLONNETTA RUOTE ANT	650 715
F0000595864	LEVETTA (3) DISTACCO FRIZ. CENTR.	* 411C FL4 605C 765C
F0000596293	BRACCIO DS SOLLEV. IDRAULICO	* 450 550 605C
F0000596294	BRACCIO SN SOLLEV. IDRAULICO	* 450 550 605C
F0000596365	PIASTRA MOLLA SOLLEV.	312 450 480 505
F0000596512	SPINGIDISCO INTERM.FRIZ.CENTRALE	* 555C 605C FL4
F0000596513	SPINGIDISCO FISSO FRIZ.CENTRALE	* 411C 605C
F0000596515	SPINGIDISCO MOBILE FRIZ.CENTRALE	* 555C 605C FL4
F0000596516	MOLLA (6) SPINGIDISCO FRIZ.CENTRALE	* 411C 605C 765 80.65
F0000597613	DADO ALB.PRIMARIO CAMBIO	70 80 100C FL8
F0000598375	PERNO NASTRI FRENI	70 90 120C FL8
F0000598376	PERNO LEVE NASTRI FRENI	70 90 120C FL8
F0000598549	SPINA ATTACCO TRAINO 19x98	* 312R 540 550 640
F0000598569	DADO ALB.SECOND.CAMBIO	AD18 BD 20
F0000599730	SPINGIDISCO MOBILE FRIZ.CENTRALE	* 455C 505C
F0000599731	GHIERA REGISTRO FRIZ.CENTRALE	* 455C 605C FL4
F0000599732	LEVA A FORCELLA DIST.FRIZ.CENTRALE	* 455 605C
F0000744462	TUBO LUBRIF.MANIC.DIST. FC	* 312C 411C FL4 605C
F0000761834	COPPIE SEMICONI VALVOLE	AD 12 FL12 FR 12
F0000814962	SCODELLINO SUP.MOLLE VALVOLE	311
F0000815861	MOLLA VALVOLE	25 311C 312R
F0000817225	SCODELLINO INF.MOLLE VALVOLE	25 311C 312R
F0000830060	DADO REGISTRI FRIZIONE	215 250 300 315
F0000840692	VITE REG.PUNTERIE	211 311 411 FL4
F0000883234	FLANGIA A FORCELLA GIUNTO	FL6
F0000909581	BULLONE CENTR.BALESTRA (6 foglie)	60 70C
F0000909649	BULLONE CENTR.BALESTRA (7 foglie)	60 70CI AD7
F0000978193	MOLLA VALVOLE	25 311C 312R
F0001909820	PERNO GIUNZIONE COMPLETO (563934/C)	* 60C 70C 80C 100C FL8
F0001909821	PERNO GIUNZIONE COMPLETO (557081/C)	* 311C 312C 355C 465C
F0001909822	PERNO GIUNZIONE COMPLETO (567241/C)	* 411C 605C 765 80.75
F0001909823	PERNO GIUNZIONE COMPLETO (566026/C)	* 50C 655 855 955 FL6
F0004138769	TERMOSTATO	* 415 etc.
F0004500477	SCODELLINO INF.VALVOLE	AD12 FL14D
F0004514429	VITE ALBERO TRASM.	AD12 FL14D
F0004535496	SCODELLINO SUP.VALVOLE	V AD12 FL14D
F0004556513	GIUNTO POMPA IDRAULICA	* AD7 FL8
F0004578175	SCODELLINO SUP.VALVOLE	250 350 450 550
F0004579248	SCODELLINO SUP.VALVOLE	70C AD7 FL8



## RICAMBI TRATTORI FIAT / OM

COD.ARTICOLO	DESCRIZIONE ARTICOLO	ADATTABILITA'
F0004589873	MOLLA EST.VALVOLE	AD18
F0004600189	DADO PULEGGIA ALB.MOTORE	250 480 605 780 1000
F0004601302	SCODELLINO INF.VALVOLE	250 605 780 1000
F0004602593	VITE VOLANO MOTORE	350 450
F0004624537	MOLLA INT.VALVOLE	AD20
F0004626739	GIUNTO POMPA IDRAULICA (4672182)	* FL6
F0004652837	VITE VOLANO MOTORE	350 450 605
F0004669046	GIUNTO POMPA IDRAULICA	* 7D AD9 FL8C
F0004672182	GIUNTO POMPA IDRAULICA	* FL6
F0004699783	VITE REG.PUNTERIE	211 311 FL4
F0004713556	DADO PRIG.TC	80 120C 650 805 130 FL10
F0004718317	PRIGIONIERO TC 16x333.5	80 120C 650 805 130 FL10
F0004718320	PRIGIONIERO TC 16x320	80 120C 650 805 130 FL10
F0004718323	PRIGIONIERO TC 16x315	80 120C 650 805 130 FL10
F0004720307	PRIGIONIERO TC 16/18/16x305	80 120C 650 805 130 FL10
F0004720310	PRIGIONIERO TC 16x305	80 120C 650 805 130 FL10
F0004720313	PRIGIONIERO TC 18x305	80 120C 650 805 130 FL10
F0004727781	VITE VOLANO MOTORE	850 880 FR9 FL6
F0004734133	SCODELLINO SUP.VALVOLE	90 120 FL8C FL9 10C
F0004738183	PRIGIONIERO TC 16/18/16x305	80 120C 650 805 130 FL10
F0004738311	PRIGIONIERO TC 16x333.5	80 120C 650 805 130 FL10
F0004738313	PRIGIONIERO TC 16x320	80 120C 650 805 130 FL10
F0004738315	PRIGIONIERO TC 16x315	80 120C 650 805 130 FL10
F0004738319	PRIGIONIERO TC 16/18/16x305	80 120C 650 805 130 FL10
F0004738994	PRIGIONIERO TC 16x305	80 120C 650 805 130 FL10
F0004739104	PRIGIONIERO TC 18x305	80 120C 650 805 130 FL10
F0004780558	SCODELLINO SUP.VALVOLE	55.90/140.90
F0004951021	BARRA DI TRAINO	* 355C 455 605C
F0004951024	STAFFA ATTACCO ANT.TRAINO	* 355C 455 605C
F0004951032	STAFFA ATTACCO ANT.BRACCI INF SOLLEVATORE	* 355C 455 605C
F0004951301	DADO ALB.CAMBIO	FL10 FL12 FL14
F0004951452	DADO PERNO SERVOSTERZO 22x1,5	650 850 1000
F0004951595	TIRANTE REGOL.STERZO	350DT 450DT 550DT
F0004951959	VITE REGISTRO STERZATURA	570 680 850 1000
F0004952037	PERNO RINVIO STERZO	650 750 (c/servosterzo)
F0004953105	DADO ALB.SECOND.CAMBIO	70 80 120C FL8 FL9
F0004953367	ANELLO APPOGGIO GUARN.DADO TAMBURI FS	* 312 411C FL4 605C
F0004953448	COLONNETTA ANT. 20x1,5	650 750
F0004953449	COLONNETTA RUOTE POST.	650 750
F0004954033	SUPPORTO LEVA NASTRI FRENI	* 312C 411C FL4 480
F0004954205	LEVA COMANDO NASTRI FRENI	312 411 455 605
F0004954459	PERNO ATT.INF.BRACCI SOLLEVATORE (22/28/22x201)	* 355 450 480 640 605C
F0004954528	MOLLA INTERNA FRIZ. STERZO (76000611)	* 70C 90C FL8 1355C
F0004954529	MOLLA ESTERNA FRIZ. STERZO (76000612)	* 70C 90C FL8 1355C

## RICAMBI TRATTORI FIAT / OM

COD.ARTICOLO	DESCRIZIONE ARTICOLO	ADATTABILITA'
F0004954714	GUARNIZIONE DADI TAMBURI FS	* 411C 455 605C FL4
F0004955420	BOCCOLA ALBERO SOLLEV.IDRAULICO	* 450 455 etc
F0004955421	BOCCOLA ALBERO SOLLEV.IDRAULICO	* 450 455 etc
F0004955605	GRANO ALBERI RULLI INF.	FL10 FL12 FL 14
F0004956759	ROSETTA DADO INT.R.M.	AD10 FL10 10C
F0004957707	VITE FISS.TELAIO	AD20 FL20 FD 20
F0004958062	COLONNETTA MOLLE FS	AD20 FL20 FD20
F0004958507	BOCCOLA ALBERO PEDALI FRENI	* 312 411 455 FL4 605C
F0004958508	BOCCOLA ALBERO PEDALI FRENI	* 312 411 455 FL4 605C
F0004959002	COLONNETTA RUOTE POST.	550 640 850
F0004959003	COLONNETTA DISCHI POST.	550 640 850
F0004959313	ALBERO PEDALI FRENI	* 450 640 etc
F0004959684	COLONNETTA RUOTE	post. 415V 650DT ant.
F0004959916	ALBERO PRESA DI FORZA	* 312C 640 605C
F0004959999	VITE DISCHI POST.	211 350 570DT 680DT
F0004960009	PERNO LUNGO LEVE FC	60C 80C AD7
F0004960010	PERNO CORTO LEVE FC	60C 80C AD7
F0004961208	COLONNETTA MOLLE FS	AD/FL12-14C
F0004963649	VITE DISCHI POST. 16x1,5x42	350 480 540 670 980
F0004966562	RONDELLA SPALLAMENTO	655C
F0004967392	PERNO SUPP.BALESTRA	80 100C AD7
F0004967704	PERNO mm.10 C/ANELLO A SCATTO	
F0004974240	ALBERO FRIZIONE CENTRALE (c/ingrassatore)	* 455 FL4 605C
F0004974241	MANICOTTO DIST.FRIZIONE (c/ingrassatore)	* 455 FL4 605C
F0004979190	PERNO SUPP.BALESTRA	80 100 AD7
F0004982082	TAPPO ALB.RULLI/RUOTE TEND.	80 120C 605 805
F0004983660	ALBERO PRESA DI FORZA 1"3/8 - 6z (5149243)	* 605C 850 F100 F130
F0004983661	ALBERO PRESA DI FORZA 1"3/8 - 21z (5140119)	* Serie M e TM
F0004983663	ALBERO PRESA DI FORZA 1"3/4 - 6z (5158578)	* 1000DT F120 F130
F0004983803	DADO ALBERO PDF 580 670 680 780 880	
F0004984280	ALBERO FRIZIONE CENTRALE (s/ingrassatore)	* FL4D 555 605C
F0004984282	MANICOTTO DISTACCO FRIZ. CENTRALE (s/ingrassatore)	* FL4D 555 605C
F0004985892	DADO ALBERO CAMBIO	90 120C
F0004989141	PERNO ATT.SUP.BRACCI SOLLEV. 18x60 TQ	* 312C 605C 350 640
F0004997512	GHIERA MOZZI ANT.	570 670 580 780 DT
F0004998702	RUBINETTO NAFTA	650 805
F0004999009	CUFFIA PER LEVE CAMBIO	* 780 955C etc
F0005100941	DADO RUOTE POST.	670 680 850 980
F0005102993	PERNO ATT.INF.BRACCI SOLLEVATORE (25-28-22x193)	* 455 505 605C Super
F0005103306	TIRANTI NASTRI FRENI	* 455 505 605C
F0005103862	SPINA A SCATTO 16x60 per STABILIZZATORI	* 680 980 serie 66 e 90
F0005104725	ANELLO P/COLONNETTE FS	* 455 505 605C
F0005105520	SPINA A SCATTO 19x75 per STABILIZZATORI	* 1180 1880 115/180.90
F0005107047	ALBERINO RINVIO LEVE FS	* 455 FL4 605C
F0005107048	SUPPORTO RINVIO LEVE FS	* 455 FL4 605C

## RICAMBI TRATTORI FIAT / OM

COD.ARTICOLO	DESCRIZIONE ARTICOLO	ADATTABILITA'
F0005107126	GHIERA ALB.RINVIO LEVE FS	655 805 FL6
F0005107127	ALBERINO RINVIO SN LEVE F.S.	* 655C FL6 805C
F0005107128	ALBERINO RINVIO DS LEVE F.S.	* 655C FL6 805C
F0005107129	SUPPORTO ALBERI RINVIO LEVE FS	* 655C FL6 805C
F0005107660	TIRANTE NASTRI FRENI	655C 805C
F0005108833	MOLLE PER FRIZ.STERZO (16)	* 455 FL4 605C
F0005108973	VITE RUOTE POST. 20x2,5x95	780-1880 serie 90
F0005111074	BRACCIO SN SOLLEV.IDRAULICO (5123957)	* 55.90/80.90
F0005111076	BRACCIO DS SOLLEV.IDRAULICO (5123959)	* 55.90/80.90
F0005111643	PERNO SUP.TIRANTI BRACCI SOLL. IDR.	465 466 serie 75 e 90
F0005111946	ANELLO P/COLONNETTE FRIZ.STERZO (L=111)	* 565 665 765C
F0005111951	PERNO FORCELLE DISTACCO FS	* 465 765C 80.65
F0005111952	MOLLE PER FRIZ.STERZO (u.t.corte)	* 565 765C 80.75
F0005111953	DADO ALB./TAMB.EST. FS	465 765 70 e 80.75
F0005111954	BOCCOLA PER FORCELLE DISINN. F.S.	* 465C 765C
F0005112012	PARAOLIO ALB.RIDUTT.CENTR.(62x44,5x10 DT UD3)	* 465 765 80.75 60.85
F0005112050	SPINGIDISCO MOBILE FRIZ.CENTRALE	* 465 765C
F0005112069	COLLARE MANIC.FRIZ.AVANZAMENTO	* 465 765 80.65
F0005112385	COLONNETTA RUOTE	570 670 580 680 780 880
F0005115006	ANELLO APPOGGIO GUARN.DADO TAMBURI FS	* 465 765 80.65 60.85
F0005115007	GUARIZIONE DADI TAMBURI FS	* 465 765 80.65 60.85
F0005115008	ANELLO P/COLONNETTE FRIZ.STERZO	* 465C 55.65 55.75
F0005116086	BARRA ATTACCO BRACCI INF.SOLLEVEVATORE	* 465 765 80.65C
F0005117518	CUFFIA FRENI	
F0005118013	DADO TIRANTE FRENI	855 1355 70C FL8
F0005118031	MOLLA ESTERNA FRIZ.STERZO	* 70C 90C FL8 1355
F0005118942	BOCCOLA PEDALI FRENI	* 465C 766R 82.85C
F0005118944	ALBERO PEDALI FRENI	* 466 766R
F0005119147	DADO ALB.CAMBIO	350 855 955
F0005119534	TAMBURO INTERNO FRIZ.STERZO	* 565 765 80.65C
F0005119536	TAMBURO ESTERNO FRIZ.STERZO	* 565 765 80.65C
F0005119537	ANELLO RASAM TAMBURO INT.FS	* 465 765 80.65C
F0005119539	PIASTRINA DADI COLONNETTE FS	* 465C 765C
F0005119540	PARAOLIO TAMBURI FS (85x60x8 DT)	* 465C 55.65 55.75C
F0005119566	PARAOLIO TAMBURI FS (100x75x10 DT)	* 565C 765C
F0005119651	TAMBURO INTERNO FRIZ. STERZO	* 465C CM
F0005119774	LEVA A FORCELLA FRIZ. CENTRALE	* 465C 765C
F0005119832	MOLLA RICHIAMO PEDALI FRENI	* 465 765 80.75 88.85
F0005119878	SUPPORTO RINVIO LEVE FRIZ.STERZO	* 465C 765C
F0005119882	ALBERO RINVIO LEVE FRIZ.STERZO	* 465C 765C
F0005121161	SEMICATENA ANT.IMBRIGLIAMENTO	* 465C 765C
F0005121162	SEMICATENA POST.IMBRIGLIAMENTO (ø 22)	* 465C 765C 80.65C
F0005121466	BRACCIO SN SOLLEV.IDRAULICO (5130600)	* 60.90/80.90
F0005121467	BRACCIO DS SOLLEV.IDRAULICO (5130598)	* 60.90/80.90
F0005122254	SPINGIDISCO INTERMEDIO FRIZ.CENTRALE	* 465C 765C

## RICAMBI TRATTORI FIAT / OM

COD.ARTICOLO	DESCRIZIONE ARTICOLO	ADATTABILITA'
F0005122255	SPINGIDISCO FISSO FRIZ.CENTRALE	* 465C 765C
F0005122339	BOCCOLA ALBERO PEDALE FRENI	* 465C 765C
F0005123112	DADO ALB. FS e PIGNONI	605 SUPER FL4C/D
F0005123316	MOLLA per FRIZ.STERZO (16)	* 465C 55.65 55.75C
F0005123597	MANICOTTO TRASCIN.FRIZ.AVANZAMENTO	* 465C 765C
F0005123599	BUSSOLA INNESTO PRESA DI FORZA	* 465C 765C
F0005123751	MANICOTTO FRIZIONE PRESA DI FORZA	* 465C 765C
F0005123751/C	MANICOTTO FRIZIONE PRESA DI FORZA con cuscinetto	* 465C 765C
F0005123957	BRACCIO SN SOLL.IDRAULICO	* 55.90/80.90
F0005123959	BRACCIO DS SOLL.IDRAULICO	* 55.90/80.90
F0005127754	BRACCIO (DS=SN) SOLL.IDRAULICO	* 55.65C 55.75C
F0005128879	SUPPORTO RINVIO LEVE FS (5141484)	* 55.65/80.65C
F0005128880	ALBERO RINVIO LEVE FRIZ.STERZO	* 55.65/80.65C
F0005130598	BRACCIO DS SOLLEV.IDR (5148706)	* 60.90/80.90R
F0005130600	BRACCIO SN SOLLEV.IDR (5148704)	* 60.90/80.90R
F0005130652	SEMICATENA POST.IMBRIGLIAMENTO (ø 18)	* 465C 80.65C
F0005131725	COLONNETTA RUOTE POST.	666 766 680 980 serie 90
F0005140119	ALBERO PRESA DI FORZA 1"3/8 - 21z (5149242)	* Serie M e TM
F0005141484	SUPPORTO RINVIO LEVE FRIZ.STERZO	* 55.65 60.65 80.65C
F0005141487	ANELLO P/COLONNETTE F.S.(L=102)	* 60.65 70.65 80.65C
F0005142690/K	SERIE TRE LEVETTE FRIZ.CENTRALE	* 455C 605C 765
F0005145051/K	SERIE TRE LEVETTE FRIZ.CENTRALE	* 60.65C 80.75C
F0005145052	LEVETTA FRIZ.CENTRALE	* 60.65C 80.75C
F0005145113	BUSSOLA INNESTO FRIZ.PRESA DI FORZA	* 60.75C 80.75C
F0005145115	MANICOTTO INNESTO FRIZ.PRESA DI FORZA	* 60.75C 80.75
F0005145118	MANICOTTO TRASCIN.FRIZ.AVANZ.	* 60.75C 80.75C
F0005145120	MANICOTTO INNESTO FRIZ.AVANZ.	* 60.75C 80.75C
F0005148334	TAMBURO ESTERNO FRIZ.STERZO	* 465C 55.85C 60.85C
F0005148704	BRACCIO SN SOLLEV.IDRAULICO	* 60.90/80.90R
F0005148706	BRACCIO DS SOLLEV.IDRAULICO	* 60.90/80.90R
F0005149242	ALBERO PRESA DI FORZA 1"3/8 - 21z (5185601)	* Serie M e TM
F0005149243	ALBERO PRESA DI FORZA 1"3/8 - 6z (5185602)	* 850 1300 F100 F130
F0005153204	TAMBURO INTERNO FRIZ.STERZO	* 60.75 70.75 80.75C
F0005158578	ALBERO PRESA DI FORZA 1" 3/4 - 6z	* 1000DT F120 F130
F0005161894	ANELLO P/COLONNETTE FRIZ.STERZO	* 62.85 82.85 88.85C
F0005161897	TAMBURO ESTERNO FRIZ. STERZO	* 62.85 82.85 88.85C
F0005161901	PARAOLIO TAMBURI EST.FRIZ.STERZO	* 62.86 82.85 88.85C
F0005162188	MOLLA ESTERNA FRIZ. STERZO	* 62.85 82.85 88.85C
F0005162189	MOLLA INTERNA FRIZ.STERZO	* 62.85 82.85 88.85C
F0005185601	ALBERO PRESA DI FORZA 1"3/8 - 21z	* Serie M e TM
F0005185602	ALBERO PRESA DI FORZA 1"3/8-6z	* 850 1300 F100 F130
F0008271083	VITE FISS.LUNETTA/ARCONI	AD7-7C/D AD9
F0008272533	DADO STELI CIL.SOLLEV.	FL8 FL14
F0008281824	DADO STELI CIL.SOLL.e ROT.	FL8 FL9 FL10 FL14
F0008504683	PRIGIONIERO TC 16x337	45 50 AD5 FL6 615R

## RICAMBI TRATTORI FIAT / OM

COD.ARTICOLO	DESCRIZIONE ARTICOLO	ADATTABILITA'
F0008504930	PRIGIONIERO TC 16x315	45 50 AD5 FL6 615R
F0008505175	DADO CIECO 16x1,5	45 50 AD5 FL6 615R
F0008814933	VITE VOLANO	FL6 750 850 880
F0008815967	PRIGIONIERO TC 16x320	80 120C 650 805 130 FL10
F0008815968	PRIGIONIERO TC 16x333.5	80 120C 650 805 130 FL10
F0008815969	PRIGIONIERO TC 16x305	80 120C 650 805 130 FL10
F0008815970	PRIGIONIERO TC 16x315	80 120C 650 805 130 FL10
F0008817848	PRIGIONIERO TC 16x333.5	80 120C 650 805 130 FL10
F0008817850	PRIGIONIERO TC 16x320	80 120C 650 805 130 FL10
F0008817852	PRIGIONIERO TC 16x305	80 120C 650 805 130 FL10
F0008817854	PRIGIONIERO TC 16x315	80 120C 650 805 130 FL10
F0008818645	PRIGIONIERO TC 16/18/16x305	80 120C 650 805 130 FL10
F0008822991	BOCCOLA GIRANTE P.ACQUA	655 850 80 100C
F0008826973	PRIGIONIERO TC 18x305	AD7C FL9
F0008995014	COLONNETTA POST.	580 980 850 1300
F0009023085	PERNO FORCELLINO FRIZ.	513R
F0009023373	DADO FORCELLINO FISSO FRIZ.	512 513R
F0009023380	MOLLA COLONNETTE FRIZ.	850
F0009023395	PERNO LEVE DIST.FRIZ	513 615 750
F0009023865	DADO FORCELLINO FISSO FRIZ.	512 513R
F0009966958	TAPPO RADIATORE	* Vari
F0044000685	TAPPO SCATOLE RID.LAT.	650 750
F0044002837	FORCELLINO DIST.FRIZ.	513 615R
F0044004059	PERNO MANIC.BLOCC.DIFF.	513 650 750
F0044004159	MOLLA INGR.COM.PDF	513 615 650 750
F0044005373	VITE CORONA DIFF.POST.	513 615 650 750
F0044010363	CHIAVETTA SEMIASSE POST.	650 750
F0044011074	COLONNETTA RUOTE POST.	850 1000
F0044011089	COLONNETTA POST.	580 980 850 1300
F0044012157	ALBERO PRESA DI FORZA 1"3/8 - 6z (44017106)	* 850 1300 F100 F130
F0044015356	VITE P.IDR.8x30/6x1	312 AD7 FL 10
F0044016409	COLONNETTA RUOTE POST. 20x1,5	1300 SUPER
F0044017106	ALBERO PRESA DI FORZA 1"3/8-6z	* 850 1300 F100 F130
F0044078197	MOLLA COLONNETTE FRIZIONE	850
F0044607390	PRIGIONIERO SCAT.RIDUTTORI	513R
F0044612979	PERNO FORCELLINO TIR.FRIZ.	513R
F0044613524	DADO PRIG.SCAT.RIDUTTORI	513R
F0061589109	TERMOSTATO ACQUA	* FL14 FL20
F0062748005	PERNO LEVE DIST.FRIZ.	513 615 750
F0076000611	MOLLA INTERNA FRIZ.STERZO	* 70C 90C FL8 1355C
F0076000612	MOLLA ESTERNA FRIZ.STERZO (5118031)	* 70C 90C FL8 1355C
F0076002169	GIUNTO POMPA IDRAULICA	* 90C 120C 7D
F0079004433	RULLO PUNTERIA	FL 8C FL 9 10C 14C
F0079005892	GIUNTO POMPA IDRAULICA (76002169)	* 90C 120C 7D
F0079030683	GIUNTO POMPA IDRAULICA	* 1355C



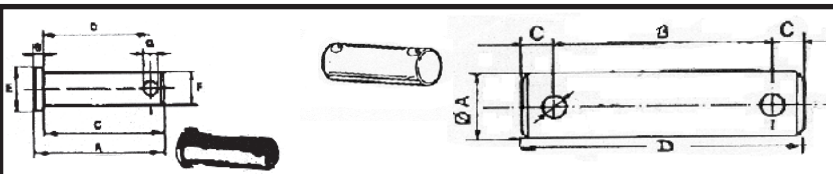

## RICAMBI TRATTORI FIAT / OM

COD.ARTICOLO	DESCRIZIONE ARTICOLO	ADATTABILITA'
F0079034113	DADO VITI GIUNTO TRASM.	1355C
F0079052315	COLONNETTA MOLLE FS	80 90 100 120 1355
F0087800842	TERMOSTATO ACQUA	* TS80 TS115 TM115 TM165
F0098444872	PRIGIONIERO TC 16x315	80 120C 650 805 130 FL10
F0098463637	TERMOSTATO ACQUA	* 250 14C TL70 TN90

## PRIGIONIERI MAGGIORATI fissaggio TESTE CILINDRI

CODICE ART.	DESCRIZIONE ARTICOLO	ADATTABILITA'
PRM 01	PRIGIONIERO maggiorato mm 16/18 x 298	
PRM 02	PRIGIONIERO maggiorato mm 16/18 x 305	
PRM 03	PRIGIONIERO maggiorato mm 16/18 x 315	
PRM 04	PRIGIONIERO maggiorato mm 16/18 x 320	
PRM 05	PRIGIONIERO maggiorato mm 16/18 x 335	
PRM 06	PRIGIONIERO maggiorato mm 16/18 x 353	
PRM 07	PRIGIONIERO maggiorato mm 16/18 x 370	
PRM 08	PRIGIONIERO maggiorato mm 16/18 x 337	
PRM 11	PRIGIONIERO maggiorato mm 18/20 x 412	
PRM 12	PRIGIONIERO maggiorato mm 18/20 x 418	

## PERNI PER GRILLI

CODICE ARTICOLO	A	B	C	D	E	F	G	RIF.ORIG.
72.11750	50	3	47	40	16	12	4,25	568910
72.11760	50	3	47	40	18	14	4,25	
72.11770	53	3	50	44	20	16	4,25	

## PERNI ZINCATI PER BRACCI DI SOLLEVAMENTO LATERALE

CODICE ARTICOLO	Ø A mm	B mm	C mm	D mm
72.11921	18	52	6	64
72.11922	18	62	6	74
72.11923	18	72	6	84
72.11924	18	82	6	94
72.12310	20	58	6,5	71
72.12311	20	68	6,5	81
72.12312	22	52	6	64
72.12313	24	77	6,5	90
72.12314	24	91	6,5	104
72.12315	26	57	6	70
72.12316	28	91	6,5	104
72.12324	24	68	8,5	85

PRIGIONIERI MAGGIORATI fissaggio TESTE CILINDRI  
PERNI PER GRILLI e PERNI ZINCATI PER BRACCI DI SOLLEVAMENTO LATERALE

LISTINO AGRICOLO

25



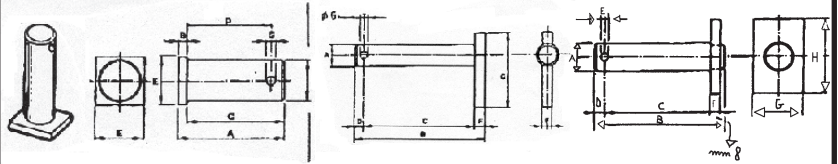

## PERNI TESTA QUADRA PER BRACCI E FORCELLE TIRANTI REGOLABILI

CODICE ARTICOLO	A mm	B mm	C mm	D mm	E mm	F mm	G mm	POSIZIONE	RIF. ORIG.
72.11183	52	5	47	41	20	18	6	inf.	568721
72.11185	65	5	60	54	20	18	6	sup.	568720 4989141
72.11187	65	5	60	52	30	26	6	inf.	574882
72.11189	75	5	70	60	30	26	6		
72.11191	100	5	95	86	30	26	6		
72.12317	18	91,5	77	6		8	60		
72.12318	19	91,5	77	6		8	60		
72.12319	20	91,5	77	6		8	60		
72.12320	24	98,5	84	6		8	60		
72.12321	24	101	87	6		8	60		
72.12322	19	109	88	12	10	8	40X65 (GXH)		
72.12323	24	109	88	12	6	8	40X65 (GXH)		

## FILTRI COMBUSTIBILE tipo CAV completi di SUPPORTO e RICAMBI

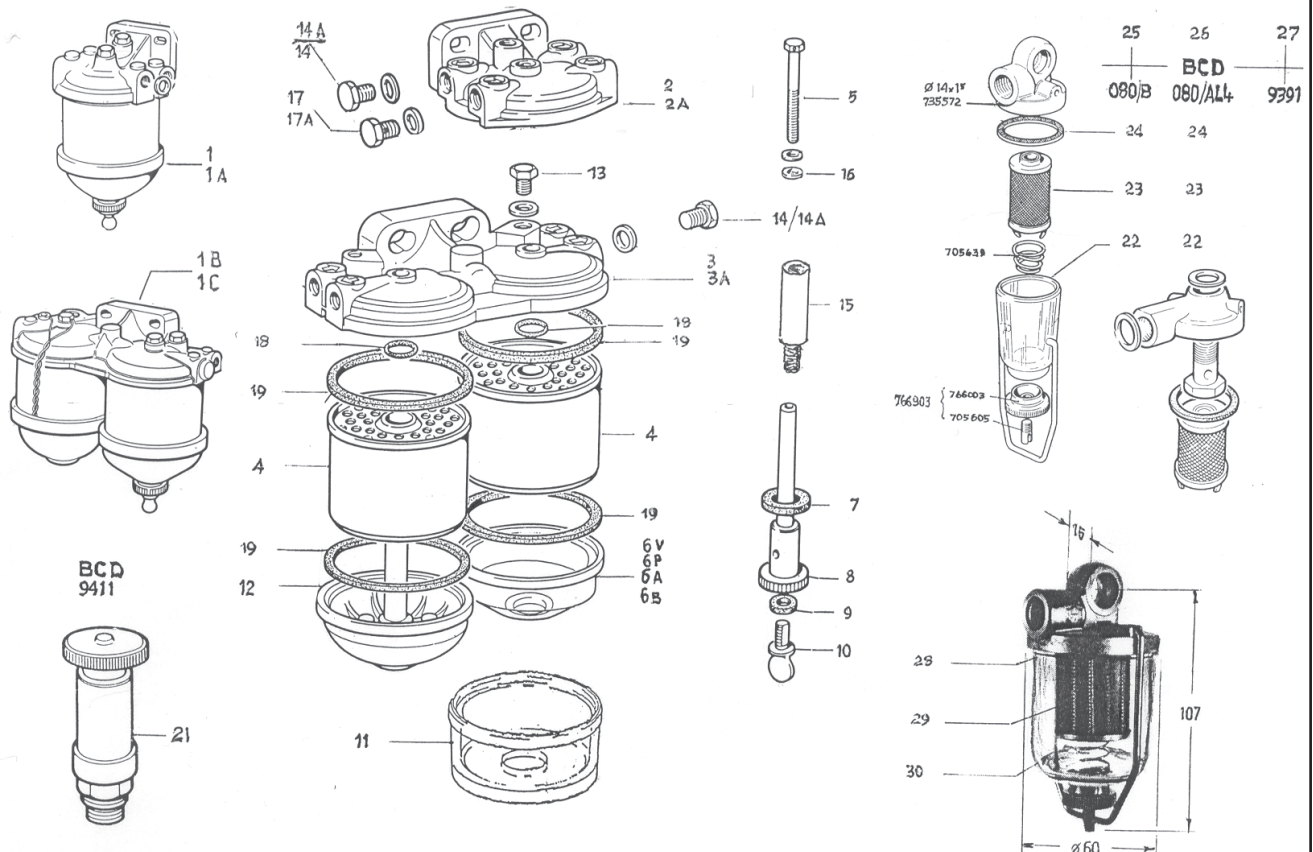

## FILTRI COMBUSTIBILE tipo CAV completi di SUPPORTO e RICAMBI

FIG.	CODICE	DESCRIZIONE	FIAT	SAME/LAMB.
1	72.50001	FILTRO COMPLETO singolo (fori in mm.)	4612229	
1A	12.50002	FILTRO COMPLETO singolo (fori in pollici )		883786 M91
1B	12.50003	FILTRO COMPLETO doppio (fori in mm.)	4659288	
1C	12.50004	FILTRO COMPLETO doppio (fori in pollici )		
2	72.50005	SUPPORTO singolo (fori in mm.)	9927916	2.4319.060.5
2/A	72.50006	SUPPORTO singolo (fori in pollici)		
3	72.50007	SUPPORTO doppio (fori in mm.)	9923018	
3/A	72.50008	SUPPORTO doppio (fori in pollici)		
4	72.20296	FILTRO GASOLIO ORIGINALE C.N.H.	1909100	2.4319.060.1
4/A	72.20296/A	FILTRO GASOLIO (tipo CAV 296)		2.4319.060.1
4/B	72.20796	FILTRO GASOLIO (tipo CAV 796) lungo		2.4319.130.1
5	72.50010	BULLONE coperchio filtro	9918385	2.4319.060.2
6/V	22.50013	VASCHETTA decantatore vetro (foro 18)	9918123	2.4319.070.1
6/P		VASCHETTA decantatore in plastica		
6/A	22.50011	VASCHETTA decantatore in alluminio	9924319	
6/B	72.50021	VASCHETTA decantatore vetro (foro 12 Bosch)		
7	22.50014	GUARNIZIONE perno centrale	9918124	2.4319.070.2
8	22.50015	PERNO CENTRALE filtro	9919164	2.4319.130.3
9	22.50018	GUARNIZIONE galletto inf. spurgo	9918145	
10	22.50019	GALLETTO inf. spurgo aria	9918125	2.4319.070.5
11	22.50020	VASCHETTA decantatore vetro alta	70252051	
12	72.50027	VASCHETTA alluminio c/perno centrale	9918386	2.4319.061.6
13	72.50022	VITE spurgo coperchio (10x1.5)	9918110	2.3119.005.2
14	72.50023	TAPPO chiusura lat. coperchio (14x1.5x12)	9918111	2.3110.403.1
14/A	72.50025	TAPPO chiusura lat. coperchio (½ "- UNF)		
15	72.50016	PROLUNGA per filtro CAV 796		2.4319.160.1
16	72.50017	RONDELLA speciale per bullone	9928109	
17	72.50024	BULLONE forato Ø 14x1.5	10184311	2.3332.004.1
17/A	72.50028	BULLONE forato Ø ½ " UNF		
18	22.07749	ANELLO tenuta sup. Ø 14.3x2.4	9918105	2.1530.036.0
19	22.08290	GUARNIZIONE sup./inf. tenuta filtro	9918103	2.4319.060.4
21	55.50057	ADESCATORE tipo BCD 9411	746189	
22	72.50042	BICCHIERINO pompetta alim. serie 080	766875	2.4319.190.3/10
23	72.50044	FILTRO per pompetta alim. serie 080	705603 772160	
24	22.50045	GUARNIZIONE bicchierino serie 080	705631	
25	55.50040	PREFILTRO pompa alim. tipo BCD 080/B	740314	2.4319.190.0
26	55.50041	PREFILTRO pompa alim. tipo BCD 080/AL4	763151	
27	55.50046	PREFILTRO pompa alim. tipo BCD 9391	4797320	2.4319.220.0
28	72.50050	GUARNIZIONE bicchierino serie 9391		2.4319.220.2
29	72.50047	FILTRO per pompetta alim. serie 9391		2.4319.220.3
30	72.50049	BICCHIERINO pompetta alim. serie 9391		2.4319.220.4

### Corrispondenze originali:

3	9923018=	9928631=	9957953
4	4621740=	1909100	
5	9918385=	9927915=	9962892
12	9918386=	9927914	
13	9918110=	4617973	
19	9918103=	9957816/17	
22	766875=	705599	

Fori in pollici:  
LANDINI MASSEY FERGUSON FORD JOHN DEERE INTERNATIONAL  
FENDT

Fori in millimetri:  
FIAT IVECO NEW HOLLAND SAME LAMBORGHINI

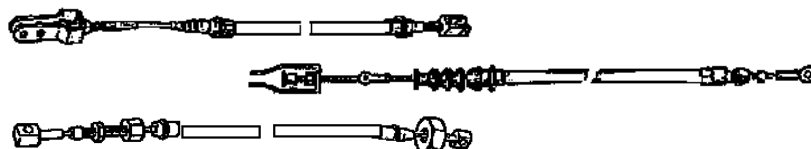

### CAVI FRIZIONE (A PEDALE)

CODICE	RIFERIMENTI ORIGINALI	PRINCIPALI ADATTABILITA'
FT 9906	5110835	1180 1280 1380 1580 1880 e DT
FT 9911	5111880 5115686 5116727	570 V/F 670/F 580 680 780 e DT (\$\$)
FT 9912	5115689 5120399	880 880.5 980 55, 60, 65, 70, 80, 85, 90, 100 e 110.90 55, 60, 65, 70 e 80.88 88.93 e 94 e DT (VA)
FT 9913	5102753 5111878	580 680 780 e DT ( senza \$\$ - LU )
FT 9915	5106744 5111283 5115690	570 670 e DT
FT 9916	5102697	580 680 780 e DT ( senza \$\$ - LU )
FT 9921	5102696 5102761	880 880.5 ( LU )
FT 9922	5102698 5102755	580 680 780 e DT ( \$\$ )
FT 9941	5120397 5120398	580 680 780 e DT ( VA - \$\$ )
FT 9974	4998972 5101697	780 e DT ( senza \$\$ )
FT 9979	5111879 5115688 5115689	880 880.5 ( LU )
FT 9985	5131253	
FT 9991	5170966	
FT 10004	5166668	
FT 10010	5175762	
FT 10011	5176122	
FT 10013	5176460	

### CAVI FRIZIONE PDF (A MANO)

CODICE	RIFERIMENTI ORIGINALI	PRINCIPALI ADATTABILITA'
FT 9900	5120498	465 565 665 765C/CM 60.65 70.65 80.65C
FT 9907	5110683	1180 e DT 115.90 e DT
FT 9914	5106422	570 670 e DT
FT 9924	4998261 5101695	880 880.5 980 e DT
FT 9923	4998005 5101694	570 V/F 670/F 580 680 780 e DT
FT 9926	4998971 5101696 5101698	780 880 e DT ( \$\$ )
FT 9942	5128903	465 F/V 55.65 55, 60, 70 e 80.75 C/CM 62, 72, 82 e 88.85CM
FT 9990	5170743	
FT 9999	5174885	
FT 10009	5175656	

### CAVI FRENO A MANO

CODICE	RIFERIMENTI ORIGINALI	PRINCIPALI ADATTABILITA'
FT 9901	5111687	115 130 140 160 e 180.90 DT/TURBO 1180 1280 1380 1580 1880 e DT
FT 9932	5125736	55 60 65 70 80 85.90 e DT 55 60 65 70 80.88 e DT
FT 9992	5171397	
FT 9998	5174125	
FT 10035	5183158	
FT 10036	5185731	

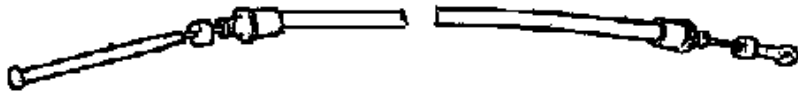

### CAVI PRESA DI FORZA

CODICE	RIFERIMENTI ORIGINALI	PRINCIPALI ADATTABILITA'
FT 9927	5131252	90 100 110.90 e DT
FT 9931	5126567	55 60 65 70 80 85.90 e DT 55 60 65 70 80.88 e DT 88.93 e 94 e DT
<b>NOTE:</b>	VA: Valeo      LU: Luk	\$\$: con servosterzo      senza \$\$: senza servosterzo

### CAVI ACCELERATORE

CODICE	RIFERIMENTI ORIGINALI	PRINCIPALI ADATTABILITA'
FT 9910	5110085 5115537	570 670 e DT 566 666 e 766 E
FT 9918	5115533 5121344 5149955 5106739	446 466 566 666 766 e DT 980 55 e 60.46 55 65 e 70.56 e DT 45 50 55 60 70 80.66 e DT
FT 9919	5113158 5127687 5149956	1180 1280 1380 1580 1880 e DT 55 60 65 70 80.88 e DT 55 60 65 70 80 85 90 100 110 115 130 140 160 180.90 e DT e TURBO
FT 9929	4999651 5106739	580 680 780 880 880.5 e DT
FT 9937	44906125 44909185	45 55 60 70 80.66 LP, F, V e DT 55 60 80.76 F e DT 50 55 60 62 70 72 82.86 F, V e DT
FT 9938	5136978 5138329	45.66 e DT
FT 9945	44907621	35.66 e DT
FT 9948	44906621 5172113	55.66/F,V e DT 55.76/F,V e DT 55 60 70.86/F,V e DT
FT 9949	44905049 44906622 5172112	45 55 60 70 80.66/LP, F, V e DT 60 80.76/F e DT 62 72 82.86/F
FT 9955	5134887 5149954	45.66 50.66 e DT
FT 9957	44905455	55 60 70.66/LP e LP/F
FT 9960	71301319 71305755	FE 12/L LC R FE 14 FE 18/HD LC e R FE 20/HD e LC S 11 e S 11/8 SL 11 S 15B/HD e LC S 15CP/HD FE 24 FE 28/HD e LC
FT 9961	45020658	S 9 FE 12 FE 12R FE 18
FT 9962	44900161 ( a pedale )	570 e 670 V, F e DT
FT 9963	44900221 ( a mano )	570 e 670 V, F e DT
FT 9965	44901280	55 60 e 70.66/LP LP/F e LP/F DT
FT 9972	5155650 ( p. Bosch )	F 100 110 120 130 140 e DT
FT 9973	5158596 ( p. Cav )	F 100 110 115 120 130 140 e DT
FT 9978	5161410	88.93 88.94 e DT
FT 9983	44903649	
FT 9989	5168803	
FT 9993	5171789	
FT 9997	5172589	
FT 10000	44900801	
FT 10002	5131450	
FT 10006	5175038	
FT 10008	5175083	
FT 10015	5172971	
FT 10033	71303844	

CAVI PRESA DI FORZA e CAVI ACCELERATORE

LISTINO AGRICOLO



### CAVI PER PORTIERE e per COFANI

CODICE	RIFERIMENTI ORIGINALI	PRINCIPALI ADATTABILITA'
FT 9936	5120144	780 880 980 1180 1280 1380 1580 1880
FT 10003	5166429	
FT 10014	5179381	

### CAVI COMANDO GANCIO DI TRAINO (PICK UP)

CODICE	RIFERIMENTI ORIGINALI	PRINCIPALI ADATTABILITA'
FT 9939	5133515	55 60 65 70 80.88 e DT 55 60 65 70 80 85 90 100 110.90 e DT
FT 9986	5139742 AXLA	
FT 9987	5142615 AXLA	
FT 9988	5156007 AXLA	
FT 10001	5120950	

### CAVI ARRESTO MOTORE

CODICE	RIFERIMENTI ORIGINALI	PRINCIPALI ADATTABILITA'
FT 9902	5113233 5113621 5115227	580 666 766 e DT 855 C 1880 180.90 e DT/TURBO
FT 9903	5113249	680 780 880 1380 e DT 115 130 140.90 e DT/TURBO
FT 9904	5104142 5113623 5113254	980 1180 1580 e DT 160.90 e DT
FT 9925	5110088 5113620 5116829	570 670 446 466 566 e DT
FT 9930	5011872 4999838	580 680 780 880 e DT ( 1^ s )
FT 9934	5122731	115 e 140/DT VETZAK
FT 9950	5124089	665 e 765 C e CM
FT 9951	5124094	465 565 665 765 55.65 C e CM
FT 9952	44901307	570 V, F e DT/F
FT 9956	44900222	670 V, F e DT/F
FT 9966	4955551	FL 4/C FL4/D
FT 9967	5124084	465 C e CM ( pompa Bosch )
FT 9968	5153380	680 780 880 1380 55 e 60.46 55 e 60.56/LDT 115 130 140.90 e DT
FT 9969	5153382	580 1880 666 766 e DT 855 C 90.90 DT/VETZ 160.90 DT/TURBO
FT 9970	5153381	566 666 766/E e E/DT MOTRANSA 980 1180 1580 160.90 DT/TURBO
FT 9980	44903662	
FT 9982	5153383	
FT 9984	79018562	
FT 10034	79039985 79051847	

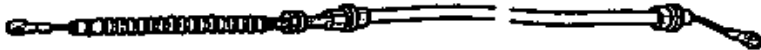

**EST srl****CAVI SOLLEVATORE**

<b>CODICE</b>	<b>RIFERIMENTI ORIGINALI</b>	<b>PRINCIPALI ADATTABILITA'</b>
<b>FT 9928</b>	4999388	580 680 780 880 880.5 980 e DT
<b>FT 9935</b>	5129225 5132113 5139172 5172111	55 60 65 70 80.88 e DT 55 65 70 80 85 90 100 110.90 e DT
<b>FT 9946</b>	5150640	60 70 e 80.75 C e CM
<b>FT 9947</b>	5132114 5139171	115 130 140 160 180.90 e DT TURBO
<b>FT 9964</b>	5113619 5116824	115 130 140 160 180.90 e DT TURBO (distrib. sollev. c/sgancio autom. )
<b>FT 9971</b>	5155404	F 100 110 115 120 130 140 e DT

**COMANDO VELOCE POSIZIONAMENTO:**

<b>FT 9995</b>	5172114	
<b>FT 9996</b>	5172116	
<b>FT 10012</b>	5176271	
<b>FT 10016</b>	5173342	

**COMANDI DIVERSI**

<b>FT 9981</b>	44903650	
<b>FT 10005</b>	5168842	
<b>FT 10031</b>	5176452	
<b>FT 10032</b>	71303602	

**CAVI SOLLEVATORE**

LISTINO AGRICOLO

## TRASMISSIONI CONTAORE TRATTORI FIATAGRI FIATALLIS

TRASMISSIONE COMPLETA		PRINCIPALI ADATTABILITA' AI TRATTORI MODELLO	FLESSIBILE INTERNO CONTAORE	
CODICE	RIF.ORIGINALE		CODICE	RIF.ORIGINALE
FT 6357	83933021			
FT 6358	83929603			
FT 6478	5182569			
FT 6578	79050429			
FT 6758	5178453 - 5197375			
FT 6759	5178452			
FT 6787	5118803			
FT 6788	5107161			
FT 6789	44900362			
FT 6798	44908284			
FT 6897	5122448			
FT 6898	5122421			
FT 6899	5118801			
FT 6987	5178450			
FT 6988	5167785			
FT 6997	79033377			
FT 6998	5178454			
FT 6999	5178451			
FT 7058	75217048			
FT 7398	79019783			
FT 7484	79050459		FT 7485	79050460
FT 7487	79052451		FT 7488	79052452
FT 7498	44900879			
FT 7594	5112655 e 4976770	466 566 666 766 1180 1280 1380 55, 60, 65-46 65,70-56 e DT 55,60.65 70 e 80-66 e DT F100,110,115,120,130,140 e DT	FT 7595	5112656
FT 7596	5112653	1580 1880 160, 180-90 e DT	FT 7597	5112654
FT 7598	4976735 4950772	AD8 AD10 FL10 e B	FT 7599	4976736 4950773
FT 7694	4976737	1300	FT 7693	4976738
FT 7696	5103114	1300 S e DT	FT 7695	5103115
FT 7698	44017955 4976733	1000 S e DT AD,BD20	FT 7697	44017967 4976734
FT 7795	4968956 4976729	80C 120C AD7 e C FL9	FT 7796	4968957 4976730
FT 8088	4976727 4963838	100C AD9 FL8C	FT 8089	4976728 4963839
FT 8295	597617 4976718	250 300 650 655 750 115,130,140-190 e DT	FT 8296	597618 4976719
FT 8098	44017954 4976739	805 850 880 FL6 90C	FT 8099	44017966 4976740
FT 8392	4976731 4955084	AD12 AD14 FL12 150C	FT 8393	4976732

TRASMISSIONI CONTAORE TRATTORI FIATAGRI FIATALLIS

LISTINO AGRICOLO



## TRASMISSIONI CONTAORE SAME / LAMBORGHINI

CODICE	RIF.ORIGINALE	NOTE	LUNG. mm	GHIERA A	GHIERA B
SL 2000	264.7435.0/10 20 30	C	1250	16 x 1	18 x 1,5
SL 2001	255.7435.0/20	C	680	16 x 1	18 x 1,5
SL 2002	151.7430.3	C	1400	16 x 1	5/8"
SL 2003	158.7450.3-3/01	C	1470	16 x 1	5/8"
SL 2004	154.7464.3	C	2070	16 x 1	5/8"
SL 2005	167.7451.0	C	1000	5/8"	18 x 1,5
SL 2006	135.7430.3	C1	1030	12 x 1	26 x 1,5
SL 2007	150 e 154.7462.3/10 20	C	1150	16 x 1	5/8"
SL 2008	172.7450.0-167.7451.0/02-233.7450.3	C2	990	5/8"	18 x 1,5
SL 2009	179.7435.0/10	C	750	5/8"	18 x 1,5
SL 2010	286.7435.0/10 20 21	C	890	16 x 1	18 x 1,5
SL 2011	290.7435.0/10	C	620	16 x 1	18 x 1,5
SL 2012	235.7435.0	C	1100	5/8"	18 x 1,5
SL 2013	424.7430.3-229.7435.3	C	1300	16 x 1	5/8"
SL 2014	422.7430.3	C2	550	16 x 1	18 x 1,5
SL 2015	427.7430.2	C	1600	5/8"	18 x 1,5
SL 2016					
SL 2017	422.7430.3/10 11	C2	550	18 x 1,5	18 x 1,5
SL 2018	404.0002.7	C2	1600	16 x 1	18 x 1,5
SL 2019	177.7457.3 – 171.7475.0	C2	875	5/8"	18 x 1,5
SL 2020	825.3220.3/30	C3	1400	20 x 1	20 x 1
SL 2021	825.3220.60	C3	1275	12 x 1	20 x 1
SL 2022	825.3200.3/30	C3	1270	16 x 1	20 x 1
SL 2023	825.3230.3/30	C3	1145	16 x 1	20 x 1
SL 2024	404.0002.6	C2	1460	16 x 1	18 x 1,5
SL 2025	463.7464.3				
SL 2026	216.7452.3-048.7435.3				
SL 2027	243.7450.3				
SL 2028	254.7450.3				
SL 2029	473.7450.3/10				
SL 2030	427.7430.2 e 2/02				
SL 2031	177.7457.3/10-217.7435.0/10				
SL 2032	214.7450.3-214.7451.2/10				
SL 2033	171.7457.3/10				
SL 7594	291.7435.0				

C : completa    C1 : idem c/campana    C2 : idem c/guaina mm 300    C3 : idem c/cappuccio mm 60

TRASMISSIONI CONTAORE SAME/LAMBORGHINI

LISTINO AGRICOLO

## ALTRI COMANDI FLESSIBILI TRATTORI SAME e LAMBORGHINI

ALTRI COMANDI FLESSIBILI TRATTORI SAME e LAMBORGHINI

LISTINO AGRICOLO

CODICE	RIF.ORIGINALE	DESCRIZIONE IMPIEGO	
SL 1000	177.6714.3/10	CAVO ACCELERATORE	
SL 1001	177.6715.3		
SL 1002	255.6734.3/30		
SL 1003	445.6734.3 e 3/10		
SL 1022	173.6715.3/10		
SL 1004	215.6514.3	CAVO FRIZIONE	
SL 1019	171.6553.3/10		
SL 1020	171.6558.3		
SL 1021	172.6554.3		
SL 1024	177.6553.3/10 e 11		
SL 1026	195.6514.3	CAVO FRENO A MANO	
SL 1005	170.6670.3		
SL 1006	174.6650.3/20		
SL 1007	202.6625.3/10		
SL 1008	264.6636.3		
SL 1015	007.5629.3/01		
SL 1016	007.5644.3/20		
SL 1017	451.6636.3/10		
SL 1018	169.6625.3/01		
SL 1023	174.6650.3		
SL 1027	255.6636.3/02		
SL 1009	169.6730.3/31		CAVO ARRESTO MOTORE
SL 1010	169.6730.3/50 60		
SL 1011	257.6735.3/20		
SL 1012	467.6735.3		
SL 1013	290.6735.3/20 – 451.6735.3		
SL 1014	169.6730.3/70		
SL 1025	178.6730.3/30		
SL 1028	255.6735.3/60 e 70		
SL 1029	008.9260.3/10-451.6735.3/10		
SL 1047	473.6730.3/10		
SL 1048	007.3800.3 e 3/10		
SL 1049	009.6292.3/30		
SL 1055	009.9204.3		
SL 1056	455.6735.3/30		
SL 1061	010.1731.3/20	CAVO per comandi VARI	
SL 1066	292.6730.3/30		
SL 1030	009.1593.3/70-009.2593.3/50		
SL 1031	009.2944.3/50		
SL 1032	008.9322.3/70		
SL 1045	198.6851.3		
SL 1050	009.7963.3/20		
SL 1052	010.8366.3/10		
SL 1067	007.9431.4/10		
SL 1069	011.7409.3		

## PARTICOLARI NUOVI AGGIUNTI per trattori SAME e LAMBORGHINI

CODICE	RIF.ORIGINALE	DESCRIZIONE IMPIEGO
SL 2034	002.2735.3	TRASMISSIONI CONTAORE
SL 2036	120.7430.3	
SL 2037	136.7453.3	
SL 2038	136.7453.3/20	
SL 2041	146.7450.3/10	
SL 2042	150.7435.3	
SL 2043	154.7458.0/10,11	
SL 2044	201.7458.2	
SL 2045	400.1828.2	
SL 2046	400.2428.4	
SL 2047	400.3624.2	
SL 2048	404.0002.7/10	
SL 2049	436.7451.2	
SL 2050	004.9777.0	
SL 2051	009.9569.3	
SL 1034	007.5572.3/30	CAVO ACCELERATORE
SL 1037	195.6715.3	
SL 1039	009.7555.3/30	
SL 1040	009.7677.3/30	
SL 1043	009.8149.3/30	
SL 1046	473.6714.3/10	
SL 1053	009.6975.3/20	
SL 1054	009.6976.3/10	
SL 1057	243.6714.3/20 e 21	
SL 1058	009.6977.3/20	
SL 1060	010.0927.3/20	
SL 1062	233.6715.3/20	
SL 1063	254.6714.3/20	
SL 1065	010.0928.3/20	
SL 1070	009.8957.3/20	
SL 1033	171.6715.3/10	CAVO comando FRIZIONE
SL 1035	172.6715.3/10	
SL 1041	009.9001.3/10	
SL 1059	010.0306.4/20	CAVO comando FRENO A MANO
SL 1036	008.9044.4	
SL 1042	009.3430.4	
SL 1044	008.8429.3/10	
SL 1051	009.3242.4/20	
SL 1064	009.7124.3/40	
SL 1068	445.6636.3	





## TRASMISSIONI CONTAORE TRATTORI LANDINI e MASSEY FERGUSON

**TRASMISSIONI CONTAORE TRATTORI LANDINI e MASSEY FERGUSON**

CODICE	RIFERIMENTI ORIGINALI	LANDINI
LN 9596	27601 1420005 M91 28030 1420010 M91	R 4000 4500 C 4000
LN 9696	1825116 M91	C 4000
LN 9692	1420157 M91	R 5000
LN 9694	1422427 M91	R 5000 Special
LN 9698	1420039 M91	CI 5000
LN 9695	1422836 M91	R 6000 Special
LN 9595	39570 1420007 M91	R 7000
LN 9699	1423769 M91	R 6500 7500 8500
LN 9697	1420668 M91	CI 8000 8500
LN 9693	1422033 M91 1423262 M92	R 8000 9500
LN 9597	1425872 M91	R 10000 12500 14500

CODICE	RIFERIMENTI ORIGINALI	MASSEY FERGUSON
MF 9097	969642 M1	MF 35 133 135
MF 8695	1876289 M92	MF 50 265 275 285 290
MF 8997	1456824 M1	MF 50 B
MF 8999	969610 M1 1844145 M92	MF 155 158 200 651
MF 9095	967858 M1	MF 130
MF 8696	338580 X1	MF 155 158 ( 1 <sup>^</sup> s )
MF 8697	337514 M1	MF 155 158 ( 2 <sup>^</sup> s )
MF 9099	1850712 M1	MF 165 168 175 185 188 1080
MF 8996	969644 M1 3217999 M91	MF 200D 835
MF 8698	1699381 M91	MF 235 240 245
MF 8699	1699512 M92 1668501 M91	MF 260
MF 8998	1847737 M91	MF 400
MF 8693	1878839 M91	MF 1200
MF 8694	3039521 M91	MF 2620 2640 2680

### RICAMBI LANDINI / MF

COD.ARTICOLO	DESCRIZIONE ARTICOLO	ADATTABILITA'
FF002707829M2	DADO 18x1.5 (=392501X1) conico	
FF003300197M1	DADO TAMBURI FS	C7800 7830
FF00392501X1	DADO 18x1.5 (=2707829M2) conico	
FF00392839X1	DADO 24x1.5 basso	C5500 6500 MF 154 174
FF00393589X1	DADO TIRANTI TENDICINGOLO	
FF00973187M1	DADO 24x2 basso	C3500 C4000
FF00975752M2	DADO 24x2 (=1440244X1) alto	C4500 5000 6000
FF01440224X1	DADO 24X2 (=975752M2) alto	C4500 5000 6000
FF0002758314	RINVIO CONTAORE	MOTORI 6 E T6 - 354.4
FF0002758346	RINVIO CONTAORE	MOTORI 3 e 4 CILINDRI

**LISTINO AGRICOLO**

## MANICOTTI LANDINI e MASSEY FERGUSON

### MANICOTTI INFERIORI RADIATORE

CODICE	RIF.ORIGINALE	CODICE	RIF.ORIGINALE
22. 8606 T	1847722	22. 9412 T	1425333
22. 8611 T	885563	22. 9416 T	1424534 3301095
22. 8613 T	898748	22. 9502 T	1822674
22. 8615 T	906503	22. 9512 T	976699
22. 8619 TT	2734115	22. 9515 T	973765
22. 8712 T	3040882	22. 9601 T	520309
22. 8711 T	898745 2740069	22. 9605 T	1427275 981833
22. 8806 T	1432100	22. 9616 TT	973659
22. 8815 T	1865118	22. 9618 T	731174
22. 8818 T	3033974	22. 9701 TE	980566
22. 8912 T	186968 1860374	22. 9703 T	1824634
22. 8915 TT	826775	22. 9704 T	1824637
22. 8916 TT	828147	22. 9707 T	1424533
22. 9016 T	1438052		

### MANICOTTI SUPERIORI RADIATORE

CODICE	RIF.ORIGINALE	CODICE	RIF.ORIGINALE
22. 8607 T	1847721	22. 8913 TT	897455 1869514
22. 8608 T	1438033	22. 9015 T	1436550
22. 8612 T	899144	22. 9410 T	1425332
22. 8614 T	906502	22. 9414 T	1427274
22. 8709 T	2739833	22. 9417 T	3301097
22. 8710 T	894793	22. 9500 T	1822671
22. 8714 T	3052205	22. 9516 TE	975373
22. 8807 T	1432099	22. 9600 T	516546
22. 8816 T	2700130	22. 9606 T	982239
22. 8817 TT	362005	22. 9607 TT	976733
22. 8909 T	885564	22. 9615 TT	973116
22. 8910 T	827930	22. 9702 T	980530
22. 8911 T	890195	22. 9705 TT	1824633

### MANICOTTI POMPA ACQUA e/o TERMOSTATO

CODICE	RIF.ORIGINALE	CODICE	RIF.ORIGINALE
22. 8605 T	735604 34825122 34825133	22. 8914 TT	0200080 0202034
22. 8613 T	898748	22. 9411 TT	33853111
22. 8616 T	1438036	22. 9413 TT	33855114 33855121
22. 8618 TT	2734113	22. 9501 T	1822673
22. 8717 TT	0200040	22. 9514 TT	0202016 731256 U5MH 0006 0202017 976731
22. 8718 T	34828487	22. 9517 T	976730
22. 8724 T	898745	22. 9518 T	34828495 0201043
22. 8805 T	736704	22. 9602 T	34828462
22. 8808 T	34821422 732443	22. 9617 T	0201104
22. 8908 T	0201562	22. 9706 T	1824636

## MANICOTTI LANDINI e MASSEY FERGUSON

### MANICOTTI per FILTRI ARIA

CODICE	RIF.ORIGINALE	CODICE	RIF.ORIGINALE
22. 8620 T	906501	22. 8919 T	826963
22. 8621 T	906510	22. 9503	1822669
22. 8622 T	186871 884545	22. 9504	1822668
22. 8713 T	894546 883679	22. 9505 T	1818934
22. 8813	890477	22. 9520 T	023806
22. 8814	890258	22. 9521 T	976764
22. 8821 TT	3041053	22. 9523	1824647
22. 8823 TT	1878709	22. 9526	1434732
22. 8907 TT	827949	22. 9618 T	731174
22. 8917	827948 903480	22. 9619	976957
22. 8918	898104	22. 9621 T	973749 976028

### POMPE IDRAULICHE per LANDINI e MASSEY FERGUSON

CODICE	RIF.ORIG.	sostituito da	NOTE
71 LMF 5301	979350 M1		M F 200
71 LMF 5302	1825210 M91	3539858 M91	A 25 sinistra C4500 5500 5830
71 LMF 5303	1825212 M91	3539857 M91	C 25 destra C6500 7500 6550 8830
71 LMF 5304	3301295 M91	3549613 M91	A 54 sinistra 10000 13000 Ø20
71 LMF 5304/1	3536740 M91		A 54 sinistra TREKKER 75 85 95 Ø26

### PARTICOLARI SOLLEVATORE e ATTACCO a TRE PUNTI

CODICE	RIF.ORIG.	sostituito da	DESCRIZIONE
71 PF 133	1427342 M1		ALBERO scan 1" 3/8 flangia 4 fori
71 LMF 5305	1824899	3543737	ALBERO presa di forza
71 LMF 5306	1824119		MANICOTTO presa di forza
11 BSR 5462	184347 M93		BRACCIO soll lat registrabile
11 BSR 5667	893570 M92	897649 M95	BRACCIO soll lat registrabile
11 BSR 6378	1863053 M94	1693987 M92	BRACCIO soll lat registrabile
72 12160			CATENA Imbrigl. 2+2 Ø 12 L 575 fil M20 c/piastra
72 12150			CATENA Imbrigl. 3+2 Ø 14 L 640 fil M20 c/piastra
72 11031	1825419 M91		PERNO Ø 20-36-28 x 184 attacco bracci
71 LMF 5307	1428079/C		PERNO giunzione completo

### KITS SERVOSTERZI COMPLETI

CODICE	RIF.ORIG.	ADATTABILITA'
72 60180 ÷ 184		LANDINI 5000 N DT 5500 N DT 6000 N DT
72 60187 ÷ 194		LANDINI 6500 N DT 7500 N DT 8000 N DT

MANICOTTI e POMPE IDRAULICHE per LANDINI e MASSEY FERGUSON  
PARTICOLARI SOLLEVATORE e ATTACCO a TRE PUNTI

LISTINO AGRICOLO

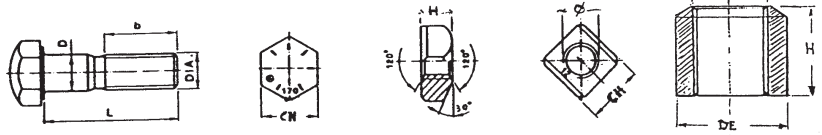

### VITI PER DADI E PATTINI

CODICE	RIFERIMENTI ORIGINALI e successive MODIFICHE			VITE T E B	CH	FIL	ROND S/ Testa Ø mm	ADATTABILITA' PRINCIPALI
				Ø X L mm.	mm	mm		
				DADO QUADRO Ø e PASSO	CH mm	H mm		
1793/51 9691/01	557155 557155A	5144980 5144981		10.5 x 33.5 10 x 1	17 17	22 12		25C 311 312 355 455C
1792/01 9691/02	571894 571946A	5117440 5117441		12 x 40 12 x 1	19 19	23 15		411 455 FL4 555 565 605 665 765
1790/02 9690/02	580019 546904A	2A 3223 6S 3419		1/2" x 48 1/2" 20 UNF	19 19	24 15		35/40 45C 55L 60C CAT D3 D4 931 933
1792/02 9691/03	112.820.1210 01803.01420/A			14 x 55 14 x 1.5	22 22	34 16		KOMATSU D30A P Q D31A P PL Q S16
1790/03 9690/03	578633 573905A	5144978 5144979	79012420 79012421	9/16" x 51 9/16" 18 UNF	22 22	28 19		50C AD5 FL6 655 805 FL7
1791/79 9690/17	76008353 76008354			9/16" x 45 9/16" 18 UNF	22 22	23 14		FL5
1790/34 9690/04	616199C1 616200C1	311346R1		9/16" x 54 9/16" 18 UNF	22 24	26 19.5		INTERNATIONAL/CASE TD14A 15B 175B
1790/07 9690/06	579381 579383A	4982171 4982173	79004489 79004490	5/8" x 54 5/8" 18 UNF	24 24	28 19		70C 80C 90C 100C 120C FL/AD8 9 10
1794/04 1792/03 9691/07	79039443 586381 4982325		79004259 79039445	18 x 55 18 x 59 18 x 1.5	24 27 27	28 28 19	30	FL10C FH200 AD12 AD14 FL10C FL12 FL14
1794/06 9691/09	71401179 76030024	79035814 79035816		20 x 60 20 x 1.5	27 30	30.5 21	32	FL e FD14/625 Catene rinf.
1792/04 9691/06	588961	4981738 4981731	79004300 79004302	20 x 68.5 20 x 1.5	30 30	34 25		AD18 AD20 180C 200C
1794/08 9691/10	79035318 79035320	76007851 76030146	76030144	22 x 70 22 x 1.5	30 33	35 24	36	FL20 FD20 FE45
1791/84 9690/14	71401101 AC 71401102 AC	76011169 76011170		7/8" x 69.8 7/8" 14 UNF	33.3 33.3	34 23	INDUR INDUR	FH400 FD30 21C
1792/28 9691/11	71498065 KO 71498066 KO	195.32.11210 195.32.11221		27 x 82 27 x 1.5	41 41	41 27		FH EX 700 KOMATSU D355A.1
1794/06 9691/06	71401179 79004302			20 x 60 20 x 1.5	27 30	30.5 25	32	FH 300

### BOCCOLE A SALDARE FILETTATE INTERNAMENTE

CODICE ARTICOLO	DESCRIZIONE ARTICOLO
BOCCOLA 001	BOCCOLA A SALDARE Ø i 12 x 1.5 x 19 h 20
BOCCOLA 002	BOCCOLA A SALDARE Ø i 14 x 1.5 x 22 h 23
BOCCOLA 003	BOCCOLA A SALDARE Ø i 16 x 1.5 x 24 h 25
BOCCOLA 004	BOCCOLA A SALDARE Ø i 18 x 1.5 x 27 h 28
BOCCOLA 005	BOCCOLA A SALDARE Ø i 20 x 1.5 x 30 h 30
BOCCOLA 006	BOCCOLA A SALDARE Ø i 22 x 1.5 x 32 h 32
BOCCOLA 007	BOCCOLA A SALDARE Ø i 24 x 2 x 36 h 35
BOCCOLA 008	BOCCOLA A SALDARE Ø i 5/8 UNC x 24 h 25
BOCCOLA 009	BOCCOLA A SALDARE Ø i 3/4 UNC x 28 h 30
BOCCOLA 010	BOCCOLA A SALDARE Ø i 7/8 UNC x 32 h 32

BOCCOLE A SALDARE FILETTATE INTERNAMENTE  
VITI PER DADI E PATTINI

LISTINO AGRICOLO

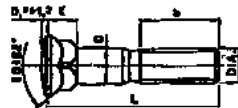

## VITI E DADI PER LAME E DENTI

RIFER.	O.E.M.	DESCRIZIONE	DIAM.	L	S	K	b
5690/01	79022642	VITE T.S.C.Q.S.T.	10 x 1,25	39	19	6,5	20
8593/14	12164727	DADO ESAG. TRATT.	10 x 1,25	8	17		
5690/02	79031906	VITE T.S.C.Q.S.T.	12 x 1,25	48	24	9	23
8593/15	16101527	DADO ESAG. TRATT.	12 x 1,25	10	19		
5590/03	8283258	VITE T.S.C.Q.S.T.	16 x 1,5	60	29	11	35
8493/16	12164111	DADO ESAGONALE	16 x 1,5	13	24		
5690/04	79055218	VITE T.S.C.Q.S.T.	18 x 1,5	66	30	14	30
8595/06	79055219	DADO CONICO ES.	18 x 1,5	18	27		
4790/14		VITE T.S.C.Q.S.T.	3/4 x 70 unc				
8630/57		DADO ESAG. TRATT.	3/4 unc				
5690/05	8280591	VITE T.S.C.Q.S.T.	20 x 1,5	52	34	14	30
5690/06	8273211	VITE T.S.C.Q.S.T.	20 x 1,5	62	34	14	30
5690/07	8282270	VITE T.S.C.Q.S.T.	20 x 1,5	67	34	14	30
5690/08	8273530	VITE T.S.C.Q.S.T.	20 x 1,5	72	34	14	30
5790/10	8289500	VITE T.S.C.Q.S.T.	20 x 1,5	82	34	14	40
5690/09	8273688	VITE T.S.C.Q.S.T.	20 x 1,5	85	34	14	30
8593/17	12164327	DADO ESAG. TRATT.	20 x 1,5	16	30		
5690/11	79043111	VITE T.S.C.Q.S.T.	20 x 1,5	78	32	15	30
8595/07	79049524	DADO CONICO ES.	20 x 1,5	20	30		
5790/12	8294448 =79048375	VITE T.S.C.Q.S.T.	24 x 2	95	42	21	42
8693/18	8287743	DADO ESAG. TRATT.	24 x 2	24	36		
8595/08	79048376	DADO CONICO ESAG.	24 x 2	24	36		
5690/14	76004795	VITE TESTA ESAG.	27 x 2	105	41	17	60
5690/13	76005145	VITE T.S.C.Q.S.T.	27 x 2	110	42	20	40
8593/19	76004796	DADO ESAG. TRATT.	27 x 2	22	41		

## COLONNETTE E DADI PER RUOTE RIMORCHI AGRICOLI

CODICE	MISURA		CODICE	MISURA	
FMQC 12	Ø	12x1,5x31	FMQD 12	Ø	12x1,5
FMQC 16	Ø	16x1,5x45	FMQD 16	Ø	16x1,5
FMQC 18C	Ø	18x1,5x49	FMQD 18	Ø	18x1,5
FMQC 18L	Ø	18x1,5x57	FMQD 20	Ø	20x1,5
FMQC 18M	Ø	18x1,5x65 10.9			
FMQC 20	Ø	20x1,5x65			
FMQC 20F	Ø	20x1,5x65 10.9			



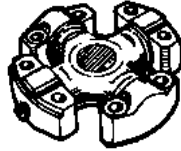
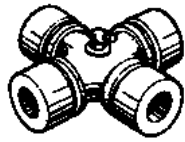

## CROCIERE CARDANICHE PER AGRICOLTURA, AUTOVETTURE E VEICOLI INDUSTRIALI

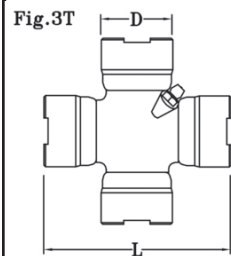
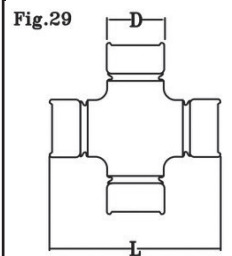
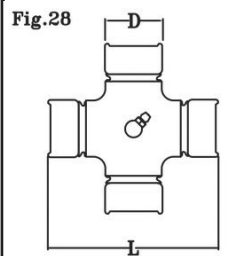
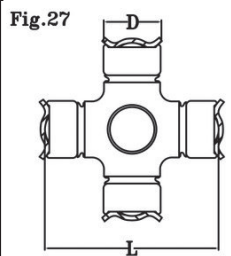
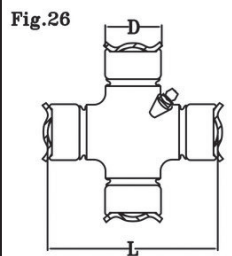
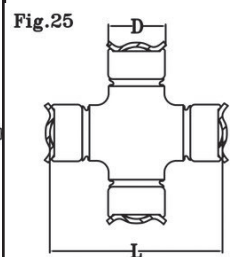
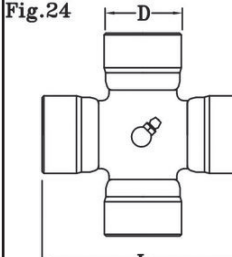
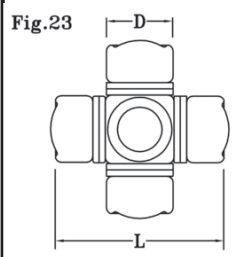
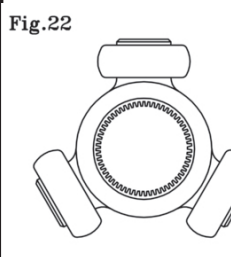
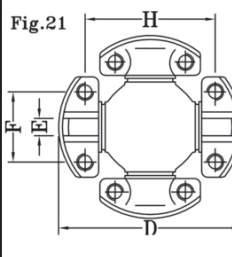
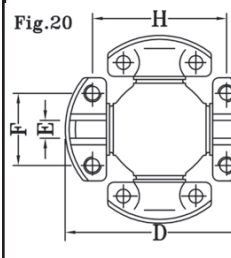
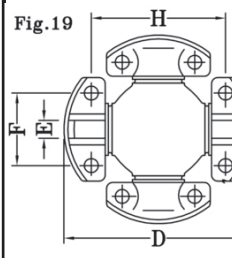
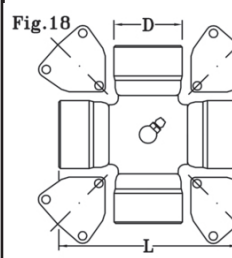
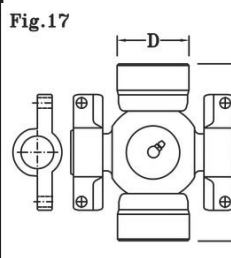
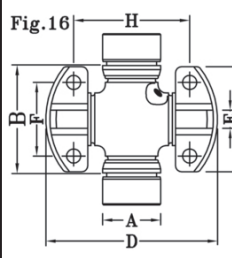
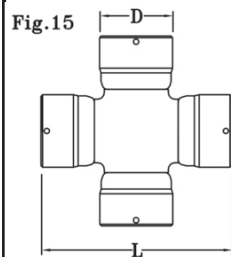
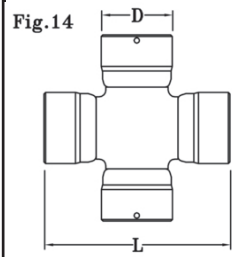
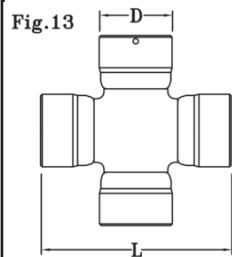
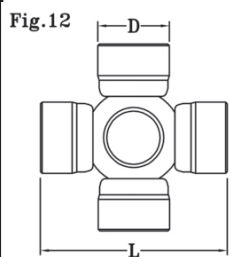
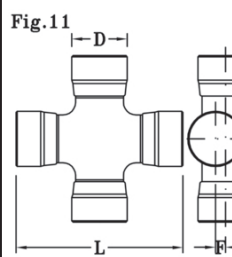
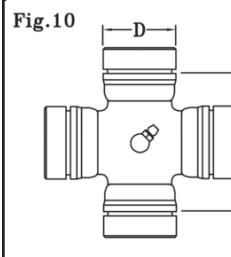
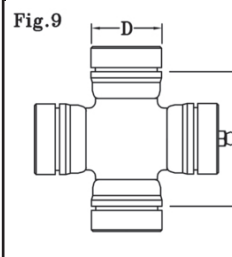
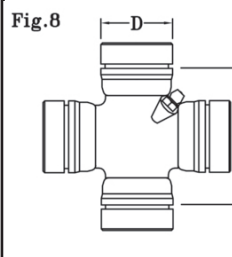
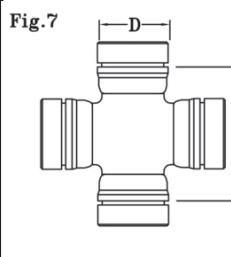
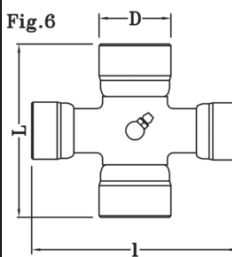
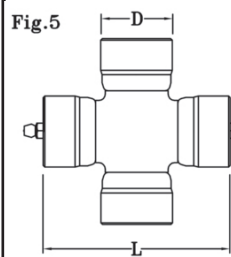
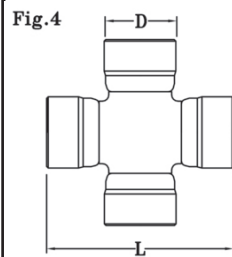
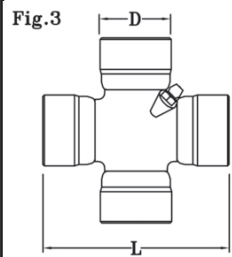
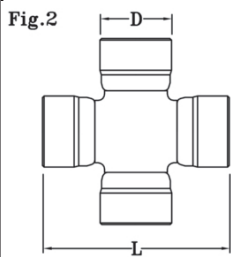
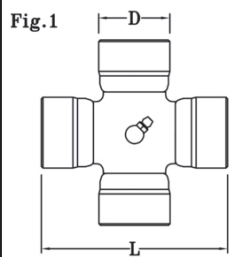

## CROCIERE AGRICOLE

CODICE	MISURA			FIG	RIF IC-UG :	BY-PY :	WALTERSCH	ALTRI IMPIEGHI
	ø	x	L mm					
CR 0168	16,05	x	38,90	3	40.961.000			
CR 0001	18	x	47	2		49.01		
CR 0014	18	x	47	1	50.560.000		19.00.00	
CR 0184	18	x	47	4		49.04		
CR 0028	20	x	44	2	50.576.000		249.75	
CR 0205	20	x	50	1		41.220		
CR 0015	22	x	50,20	1	50.565.000		02.07.31	
CR 0222	22	x	52	2	50.011.000			PASQUALI
CR 0225	22	x	52	1			509.73	
CR 0002	22	x	54	1	50.146.000	41.201		
CR 0016	22	x	54,80	1	50.142.000		10.01.00	
CR 0749	22	x	54,80	2	50.578.000		281.001.000	
CR 0227	22	x	57	1	50.212.000			
CR 0822	22 x 76	e	24 x 61	6	speciale per grandangolare		20.06.00	
CR 0003	23,80	x	61,20	1	50.143.000	41.202		
CR 0086.72	23,80	x	86	3		412040012		
CR 0017	23,84	x	61,30	1	50.567.000		20.00.00	
CR 0038	23,84	x	61,30	2	50.568.000		146.4632.4	FIATAGRI SAME
CR 0405	23,84	x	61,30	3	50.701.000	= 36.05	9961775	FIATAGRI
CR 0003/4	23,84	x	61,30	4				PANDA 4x4
CR 0087	24	x	61	1				
CR 0246	24	x	61	2	50.723.000			FIAT PASQUALI
CR 0245	24	x	66	2				FERRARI PASQUALI
CR 0832	24 x 91	e	27 x 75	6	speciale per grandangolare		21.06.00	
CR 0019	26,98	x	70	1	50.148.000		11.03.00	
CR 0018	26,98	x	74,60	1	50.144.000		21.00.00	
CR 0010	27	x	70	1	50.148.000	41.203		
CR 0004	27	x	74,60	1	50.144.000	41.204		
CR 0277	27	x	74,60	2	50.586.000		9956514	FIATAGRI LANDINI
CR 0048	27	x	74,60	3	50.585.000		7533624	FIATAGRI LANDINI
CR 0004/4	27	X	74.60	4			21.06.00	
CR 0278	27	x	80	1				
CR 0574.72	27 x 80	e	30 x 92	6	speciale per grandangolare			
CR 0392	27	x	81,70	2	50.233.000			FIATAGRI SAME
CR 0391	27	x	81,70	3	50.579.000		150.46326/20	FIATAGRI SAME
CR 0842	27 x 94	e	32 x 76	6	speciale per grandangolare		35.06.00	
CR 0005	29	x	80	1	50.907.000	30.41		
CR 0308	30	x	81,70	3	50.823.000		3.10.80	DEUTZ
CR 0309	30	x	92	2	50.530.000		282.200.000	
CR 0020	30,17	x	92	1	50.145.000		22.00.00	
CR 0097	30,17	x	92	2	50.589.000		258.4632.4	FIATAGRI SAME
CR 0098	30,17	x	92	3	50.588.000		9959679	FIATAGRI
CR 0431	30,17	x	106,30	3	50.719.000	= 36.031	212.4632.4	SAME
CR 0344	30,17	x	106,30	4				
CR 0021	30,17	x	106,50	1	50.151.000		23.00.00	

## CROCIERE AGRICOLE

CODICE	MISURA			FIG	RIF IC-UG	BY-PY	WALTERSCH	ALTRI IMPIEGHI
	∅	x	L mm.					
CR 0011	30,2	x	80	1	50.150.000	41.205		
CR 0006	30,2	x	92	1	50.145.000	41.206		
CR 0203	30,2	x	99	1		412060012		
CR 0007	30,2	x	106,50	1	50.151.000	7.41		
CR 0211	31,78	x	81,40	1				CATERPILLAR
CR 0210	31,78	x	81,40	4				CATERPILLAR
CR 0029	32	x	76	1	50.581.000	35.41	35.00.00	
CR 0326	32	x	86	1	50.014.000			
CR 0329	32	x	92	1		55.41		
CR 0852	32 x 106	e	36 x 89	6	speciale per grandangolare		30.06.000	
CR 0099	32	x	106,30	3	50.721.000			FIATAGRI LANDINI
CR 0026	34	x	90 x 51	10	50.553.000		12.00.00	
CR 0106.72	34	x	100 x 76	7			13.01.00	
CR 0060	34	x	106,50	1	50.909.000	60.41		
CR 0070	34,92	x	94	1	50.152.000	41.207		
CR 0008	34,92	x	106,5	1	50.213.000	41.208	24.00.00	
CR 0022.72	35	x	96,80	1	50.830.000	= 36.22	23.50.00	
CR 0226	35	x	96,80	2			23.50.00	
CR 0027	36	x	89	1	50.582.000		36.00.00	
CR 0255	39	x	116,40	1	40.873.000			FIAT LAV IVECO
CR 0755	39,69	x	115,90	1	50.577.000		25.00.00	
CR 0257	39,69	X	115,90	3				FIAT IVECO SCANIA
CR 0411	41	x	106	1	50.356.000			BREVIGLIERI
CR 0090	41	x	108	1	50.153.000	41.209		
CR 0009	41	x	118	1	50.916.000	41.210		
CR 0024	42	x	104	1	50.580.000		26.00.00	
CR 0263	42	x	119,4	1				42533841 IVECO
CR 0563.72	45	x	124,80	1	50.820.000		26.00.00 ut	
CR 1400.72	47,60	x	135	3	50.712.000			FIATALLIS ASTRA
CR 0013.72	49	x	135	1	50.922.000	82.40	480010049	
CR 0758	49	x	135	3	50.728.000			FIATAGRI LAVERDA
CR 0113.72	50	x	118	1			27.00.00	
CR 0013	15	x	40	2				
CR 0163	16,05	x	38,90	2	50.961.000			IVECO 4193723
CR 0036	17	x	42	1				
CR 0293	18	x	49,80	1				
CR 0040	19	x	44	2				
CR 0072.72	19	x	45	2				
CR 0147.72	19	x	47	1				
CR 0194	19	x	48	1				

## CROCIERE AGRICOLE

CODICE	MISURA			FIG.	RIF IC-UG :	NOTE e ADATTABILITA'
	∅	x	L mm			
CR 0042	19	x	48	2		
CR 0041	19	x	48	4		
CR 0195	19	x	52	1	50.910.000	
CR 0196	19	x	53,80	1		
CR 0049	20	x	48	2		
CR 0054	20	x	57	1		
CR 0053	20	x	57	4		TOYOTA
CR 0241	21	x	44	1		
CR 0228	22	x	58	1		
CR 0067	22	x	58,90	1	50.753.000	BMW
CR 0341	22	x	62	4		
CR 0741	22	x	63,50	2	50.173.000	RENAULT
CR 0742	22	x	67,10	2	50.966.000	FORD
CR 0081	22,5	x	x 35,20	9		PORTER PIAGGIO
CR 0085	23	x	58,20	1		
CR 0025	24	x	63,10	2	50.267.000	ALFA ROMEO
CR 0243	24	x	63,10	4	50.125.000	BMW MERCEDES
CR 0248	24	x	68	1		
CR 0247	24	x	74,60	2	50.124.000	
CR 0249	24,5	x	73	3		
CR 0102	25	x	63,80	4		MITSUBISHI
CR 0103	25	x	64,20	1		
CR 0108	25	x	64 x 40	9		NISSAN SUZUKI
CR 0109	25	x	73 x 52	8		ARO/NISSAN
CR 0105	25	x	76,80	3		MITSUBISHI
CR 0107	25	x	60,30	2	50.806.000	NSU
CR 0113	25	x	X40,40	10		SUZUKI
CR 0127	26	x	x42	9		TOYOTA
CR 0123	26	x	69,80	1	50.822.000	AUDI-BMW
CR 0331	27	x	62	1		
CR 0276	27	x	62	2	50.804.000	
CR 0132	27	x	62	4		
CR 0138	27	x	74,60	4		LAND ROVER
CR 0082	27	x	81,70	12	50.975.000	FIAT 9935769
CR 0083	27	x	85	3	50.224.000	ALFA ROMEO
CR 0080	27	x	85	12	50.042.000	ALFA ROMEO
CR 0292	28	x	70	1		
CR 0287	28	x	71	1		LADA NIVA
CR 0332	28	x	71,5	4		
CR 0121	28	x	71,5	5		
CR 0158	28	x	75,5 x53	8		NISSAN
CR 0155	28	x	80	1		DAIHATSU
CR 0047	28	x	90,60	12		FIAT

## CROCIERE INDUSTRIALI

CODICE	MISURA Ø			FIG.	RIF IC-UG	NOTE e ADATTABILITA'
	Ø	x	L mm			
CR 0013	15	x	40	2		
CR 0163	16,05	x	38,90	2	50.961.000	IVECO 4193723
CR 0036	17	x	42	1		
CR 0293	18	x	49,80	1		
CR 0040	19	x	44	2		
CR 0072.72	19	x	45	2		
CR 0147.72	19	x	47	1		
CR 0194	19	x	48	1		
CR 0042	19	x	48	2		
CR 0041	19	x	48	4		
CR 0195	19	x	52	1	50.910.000	
CR 0196	19	x	53,80	1		
CR 0049	20	x	48	2		
CR 0054	20	x	57	1		
CR 0053	20	x	57	4		TOYOTA
CR 0241	21	x	44	1		
CR 0228	22	x	58	1		
CR 0067	22	x	58,90	1	50.753.000	BMW
CR 0341	22	x	62	4		
CR 0741	22	x	63,50	2	50.173.000	RENAULT
CR 0742	22	x	67,10	2	50.966.000	FORD
CR 0081	22,5	x	x 35,20	9		PORTER PIAGGIO
CR 0085	23	x	58,20	1		
CR 0025	24	x	63,10	2	50.267.000	ALFA ROMEO
CR 0243	24	x	63,10	4	50.125.000	BMW MERCEDES
CR 0248	24	x	68	1		
CR 0247	24	x	74,60	2	50.124.000	
CR 0249	24,5	x	73	3		
CR 0102	25	x	63,80	4		MITSUBISHI
CR 0103	25	x	64,20	1		
CR 0108	25	x	64 x 40	9		NISSAN SUZUKI
CR 0109	25	x	73 x 52	8		ARO/NISSAN
CR 0105	25	x	76,80	3		MITSUBISHI
CR 0107	25	x	60,30	2	50.806.000	NSU
CR 0113	25	x	X40,40	10		SUZUKI
CR 0127	26	x	x42	9		TOYOTA
CR 0123	26	x	69,80	1	50.822.000	AUDI-BMW
CR 0331	27	x	62	1		
CR 0276	27	x	62	2	50.804.000	
CR 0132	27	x	62	4		
CR 0138	27	x	74,60	4		LAND ROVER
CR 0082	27	x	81,70	12	50.975.000	FIAT 9935769
CR 0083	27	x	85	3	50.224.000	ALFA ROMEO
CR 0080	27	x	85	12	50.042.000	ALFA ROMEO
CR 0292	28	x	70	1		
CR 0287	28	x	71	1		LADA NIVA
CR 0332	28	x	71,5	4		
CR 0121	28	x	71,5	5		
CR 0158	28	x	75,5 x53	8		NISSAN
CR 0155	28	x	80	1		DAIHATSU
CR 0047	28	x	90,60	12		FIAT

## CROCIERE INDUSTRIALI

CODICE	MISURA			FIG.	RIF IC-UG :	NOTE e ADATTABILITA'
	ø mm	x	L mm.			
CR 0285	28,50	x	68	1		
CR 0286	28,60	x	66,60	1		
CR 0284	28,60	x	74,60	1	50.963.000	
CR 0171	28,98	x	75,46	2	50.865.000	OPEL
CR 0049.72	29	x	80	4		
CR 0190	30	x	55,1x 85	10		MITSUBISHI L 200 DAIHATSU S 70
CR 0183	30	x	81,80	2		BMW
CR 0305	30	x	85,50	1		
CR 0294	30,20	x	82	2		
CR 0307	30,20	x	86,70	1		
CR 0302	30,20	x	90	1		
CR 0206	31	x	75.8x45,1	7		FORD TRANSIT
CR 0319	31	x	90	1		MERCEDES
CR 0328	32	x	80	1		
CR 0325	32	x	95,60	1	50.207.000	
CR 0349	34	x	96,80	1		
CR 0381	38	x	105,80	1	50.825.000	MANN MAGIRUS
CR 1870.72	38	x	148	1	50.194.000	SCANIA
CR 0260	42	x	104,50	1	50.189.000	IVECO 42480741
CR 0262	42	x	106	1	40.999.208	
CR 0264	42	x	123	1		
CR 2440.72	44	x	126,20	1	40.969.000	
CR 2140.72	44	x	149	3	50.970.000	SCANIA
CR 1420.72	45	x	120,40	1	50.930.000	MERCEDES
CR 5020.72	47	x	131	1	50.842.000	DAF RVI MAGIRUS
CR 1760.72	48	x	116,50	1	50.222.000	DAF RVI MANN IVECO 93159313
CR 2320.72	48	x	126	1	50.181.000	MERCEDES IVECO 42485180
CR 1830.72	48	x	161	1	50.195.000	SCANIA
CR 1040.72	49	x	155	3	50.729.000	IVECO 4664726/4672046
CR 1120.72	49,20	x	154,70	3	50.755.000	IVECO 4656683 7981263 9933441 61142628
CR 2480.72	50	x	152,60	1	50.967.000	VOLVO
CR 2120.72	50	x	164	3	50.972.000	SCANIA
CR 1560.72	52	x	133	1	50.931.000	MANN MERCEDES VOLVO DAF IVECO 2984515
CR 1600.72	53	x	135	1	50.796.000	MERCEDES
CR 1720.72	57	x	144	1	50.894.000	MANN DAF VOLVO IVECO 2980217 42491973
CR 1620.72	57	x	152	1	50.778.000	MANN MERCEDES
CR 2640.72	57	x	152,70	1	50.778.100	VOLVO
CR 1850.72	57	x	164	1	50.196.000	SCANIA
CR 2620.72	57	x	172	1	50.064.000	IVECO 93177114
CR 1100.72	59	x	167,40	3	50.756.000	ASTRA IVECO 4622384 4673415 9932706
CR 1060.72	60	x	170	3	50.732.000	IVECO 4021288 4641105 4674084 4683730
CR 2180.72	65	x	172	1	50.172.000	MERCEDES IVECO 4249052 8194583



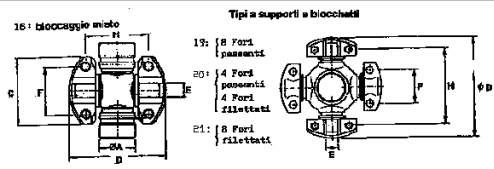

## TIPI a SUPPORTI e BLOCCETTI

CODICE	FIG	E mm.	D mm.	H mm.	F mm.	Ø pass.	fori filett.	RIF UNIV/G	ADATTABILITA' e RIFERIMENTI ORIGINALI
CR 3239.72	19	9,50	79,35	59,53	33,32	8,40		50.0.23	KOMATSU CATERPILLAR
CR 3238.72	20	9,50	79,35	59,53	33,32	8,40	5/16"NF	50.0.22	KOMATSU MF CATERPILLAR
CR 0602	21	9,50	79,35	59,53	33,32		5/16"NF		CATERPILLAR JD
CR 3703.72	19	9,50	100	77,95	36,52	8,75		50.0.35	SAME 00117174
CR 0603	19	9,50	108	87,32	36,52	8,75		50.0.39	BF BN FT 9929160 79014136 CATERPILLAR KO
CR 0604	21	9,50	108	87,32	36,52		5/16"NF		CATERPILLAR
CR 3240.72	20	9,50	108	87,32	36,52	8,75	5/16"NF	50.0.38	KOMATSU HANOMAG 1429354M1
CR 0150	16	14,26	115	88,90	42,90	14,20	A=33,3	40.597.000	IVECO 4463536 8121072 8122915 9986818 CNH 78002600 99804016
CR 3776.72	19	14,26	115	88,90	42,90	10,75		50.0.45	SM 00059814 LN 1422823 BF BN KO CNH 76002600 99804016
CR 3718.72	20	14,26	115	88,90	42,90	10,75	10x1	50.0.44	BENATI BENFRA FA CNH
CR 3248.72	21	14,26	115	88,90	42,90		10x1	50.0.42	
CR 0607	19	14,26	140,46	114,30	42,90	10,50		50.0.53	BF BN CAT JB KO M5 FA 76002601 79011402 76032506
CR 3544.72	19	15,85	130	104	49,20	10,75		50.0.48/1	SM 00082114 LN 1422787 BF BN
CR 0609	20	15,85	148,40	117,50	49,20	13,50	7/16" NF	50.0.68	FT 4908839 70692644 IV 9989742 BN CAT JD
CR 0608	19	15,85	148,40	117,50	49,20	13,50	RINF	50.0.59/1	KOMATSU BN FT 70180132 70259668 73140006 76002604 90259668 CAT CNH
CR 3964.72	19	15,85	165	123,80	71,40	13,50		50.0.69/2	FT 79027045 IV 9986127 7981264 93158188 *
CR 3246.72	19	15,85	165	123,80	71,40	13,50		50.0.69/3	FT 73107487 79111760 42541366 **
CR 3511.72	19	15,85	180	146	60	13		50.0.72/1	BENATI IVECO 8983384
CR 3265.72	19	15,85	180	146	60	13,50	RINF	50.0.74	
CR 0610	19	15,85	206,32	174,60	49,20	13,50		50.0.79	CAT JD KO
CR 3231.72	19	15,85	209,50	168,20	71,40	13,50		50.0.85	
CR 3779.72	19	22,00	180	138	72	17		50.0.71/1	MENARINI 190353
CR 3242.72	19	25,30	212,70	165,10	92,10	17		50.0.89	KOMATSU

\* Blocc. basso

\*\* Blocc. alto

BF=BENFRA  
FT=FIATALLIS-FIATAGRI  
LN=LANDINI

BN=BENATI  
IV=IVECO  
MF=MASSEY FERGUSON

CAT=CATERPILLAR  
JD=JOHN DEERE  
SM=SAME

CNH=CASE-NEW  
HOLLAND  
KO=KOMATSU

TIPI a SUPPORTI e BLOCCETTI

LISTINO AGRICOLO

### GIUNTI tipo PASQUALI

CODICE	RIF. ORIG.	DESCRIZIONE	Ø mm filetto	L. mm	CONO
802679	985.231.1	Tirante fisso		205	16.2 – 18.3 1:10
802710	986.226.0	Tirante fisso		205	18.5 – 20.3 1:12.5
802730	984.926.0	Tirante fisso		205	18.1 – 20.4 1:10
802711	(985.231.1) Modifica	Tirante registrabile (1 testa fissa+1 testa registrabile)		205	16.2 – 18.3 1:10
900027	215.107.0	Asta assiale completa (900028+900029)		202	
900028		Testa femmina	18x1.5 DS	102	19.9 – 22.3 1:10
900029		Snodo assiale	18x1.5 snodo 18x1.5 perno		
900030	453.715.1	Asta assiale completa (900031+900032)		234	
900031		Testa femmina	18x1.5	133	19.9 – 22.3 1:10
900032		Snodo assiale	20x1.5 snodo 18x1.5 perno		
900033	218.105.0	Asta assiale completa 900034+900035		150	
900034		Testa femmina	18x1.5 DS	82	19.9 – 22.3 1:10
900035		Snodo assiale	18x1.5 snodo 18x1.5 perno		
900057	118.103.0	Asta assiale completa 900058+900029		267	
900058		Testa femmina	18x1.5	167	19.9 – 22.3 1:10
900126	886.117.1	Testa sterzo	25x1.5 DS	100	19.75 – 22.75 1:8

### DISCHI FRIZIONE

CODICE	RIF. ORIG.	APPLICAZIONI	DIMENSIONI	CAVE	Ø mm	RIF. PIVI
39. DF 165	910.103.1	931 937 940 941 944 945 946T 947 986T	181X126X8	10	29X23	33664000
39. DF 218	945.215.0	910 985 986	180X126X8	10	29X23	33560000
39. DF 243	424.002.0	921 922 934 e 913 917 923 924 933	160X108X6	10	22X19	33558000
39. DF 244	424.016.0	904	160X108X7	10	29X23	33559000
39. DF 269	424.009.0	900 906 (mozzo bombato)	180X126X8	10	29X23	33665000
39. DF 293	990.123.1	950 956 957 958 970 988 990 991 993 995 996 997	190X131X8	10	29X23	33666000

### DISCHI FRENO

39. DF 700			75X38X4	10	35X29	
------------	--	--	---------	----	-------	--

### MANICOTTI con CUSCINETTO REGGISPINTA

39. CR 395	424.019.0	(ex 123.003.0) per frizioni Ø 180/190				
39. CR 439	424.003.0	per frizioni Ø 160 mod.				

### GIUNTI tipo PASQUALI

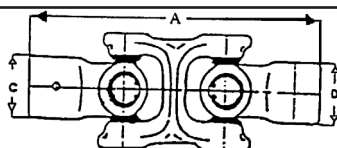

CODICE ARTICOLO	ADATTABILE ORIGINALE	DIMENSIONE CROCIERA	ATTACCO C	LUNGHEZZA A	ATTACCO D
72.49501	862.003.0	20.00x44.00	19x22 10 cave	183 mm	19x22 10 cave
72.49502	389.031.0	20.00x44.00	19x22 10 cave	183 mm	20 H6

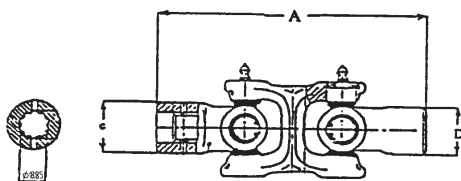

72.49503	862.104.0	22.00x52.00	18.85 10 cave	183 mm	18.85 10 cave
----------	-----------	-------------	---------------	--------	---------------

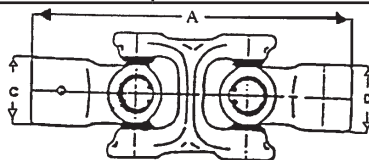

72.49506	600.103.0	23.8x61.3	27.5x24 10 cave	225 mm	27.5x24 10 cave
72.49504	600.103.1	24.00x66.20	27.5x24 10 cave	204 mm	27.5x24 10 cave

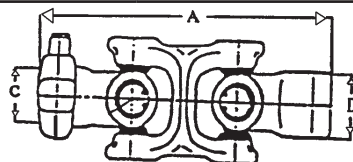

72.49505	863.103.0	24.00x66.20	27,5x24 10 cave	204 mm	21 UNI 223 z6
----------	-----------	-------------	-----------------	--------	---------------

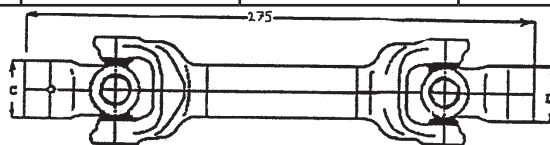

72.49507	600.104.1	22x52	21 UNI 221	275	21 UNI 221
72.49508	600.104.0	20x44	21 UNI 221	270	21 UNI 221

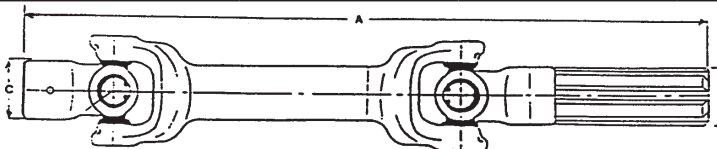

72.49509	985.226.0	22x52	21 UNI 221	380	23 UNI 221
----------	-----------	-------	------------	-----	------------

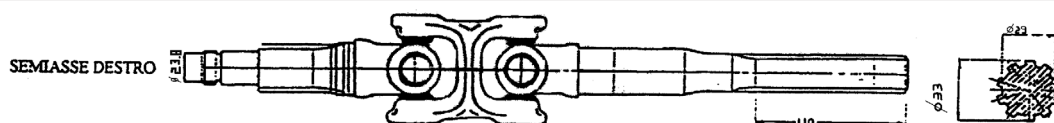

72.49510	970.106.0	24x66	23.8-(26UNI)	478	29x33
----------	-----------	-------	--------------	-----	-------

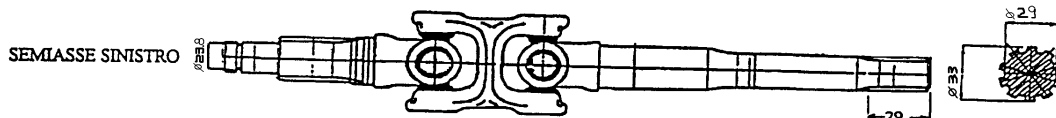

72.49511	970.121.0	24x66	23.8-(26UNI)	478	29x33
----------	-----------	-------	--------------	-----	-------

## GRUPPI FRIZIONE PER MACCHINE AGRICOLE

TIPO	NS. RIF.	RIF. PV	RIF. ORIG.	MARCA	DESCRIZIONE
A 140 P	FN081	17.104.000		ADRIATICA MACCHINE	Minimec-Supermec (14HP)
	FN081	17.104.000		PINZA	Motozappa 9000/9000R
	FN081	17.104.000		PINZA	Motocoltivatore GN 10/12
B 155	FN081.1	18.800.000	81.9032.00	BERTOLINI	Motocoltivatore 315
	FN081.1	18.800.000	81.9032.00	FERRARI	Motocoltivatore 72-MC64-MC68
	FN084.1	17.102.000		ADRIATICA MACCHINE	Supermec R (18HP)
	FN084.1	17.102.000		BARALDI	Motocoltivatore FB4 benzina-FB5
	FN084.1	17.102.000	581010078	BCS	Motocoltivatore 705
	FN084.1	17.102.000		MAB	Motocoltivatore Talpa
	FN084.1	17.102.000		MAB	Trattorino Talpa 4RM
	FN084.1	17.102.000		PGS	Motocoltivatore Attila 11(Sheraldo)
	FN084.1	17.102.000		PICCINI	Dumper
	FN084.1	17.102.000	50709	PINZA	Motocoltivatore Grillo II <sup>a</sup> serie
	FN084.1	17.102.000		RANDI	Motocoltivatore 2500-2500 Super
	FN084.1	17.102.000		RANDI	3000-3500-4000-6000 junior
	FN084.1	17.102.000	104333	VALPADANA	Motocoltivatore VMC 14
	FN084.2	18.811.000		BARBIERI	Motocoltivatore Pioneer-Leopard
	FN084.2	18.811.000		BARBIERI	Motocoltivatore FB serie 1400
	FN084.2	18.811.000	819.304.010	FERRARI	Trattorino 72T
	FN084.2	18.814.000	81.9308.10	FERRARI	Motocoltivatore 72 II <sup>a</sup> serie
	FN084.2	18.811.000		FORT	Centaurio
FN084.2	18.811.000	2.02.0018	GOLDONI	Motocoltivatore Special (tutti i tipi)	
B 156	FR084	17.106.000			
	FN084				
E 160	FR063	17.136.000	424.015.1	PASQUALI	A leve senza piattello
	FN063 MD		MODIFICA A DIAFRAMMA		
E 160 P	FR061	17.164.000		FRANCESCHI E MASINA	Motozappatrice L300 con piattello
	FN061 MD		MODIFICA A DIAFRAMMA		
	FN061.1MD	18.841.000		FIMA (ex Isotta F.)	Ringo
	FN061.1MD	18.841.000	000.080.569	ISOTTA FRASCHINI	Ringo-M10-M12
	FN061.1MD	18.841.000	000.080.569	ISOTTA FRASCHINI	Ranger-PD180-PD150
	FN061.1MD	18.841.000	000.080.569	ISOTTA FRASCHINI	Trattorino Ranger 4 R
	FN061.1MD	18.841.000		PASQUALI	(mot. a scoppio) 921-934-922
	FN061.1MD	18.841.000		PASQUALI	(diesel) 933-924-923-917
	FN061.1MD	18.841.000		PGS	Motocoltivatore F10
	FR381	17.126.00		CARRARO ANTO- NIO	Tigre-Scarabeo

## GRUPPI FRIZIONE PER MACCHINE AGRICOLE

TIPO	NS. RIF.	RIF. PV	RIF. ORIG.	MARCA	DESCRIZIONE
F 187	FN089.1	17.112.000		BARALDI	Motocoltivatore B4 nafta
	FN089.1	17.112.000		BARALDI	Ercolino FB20R-FB400/2
	FN089.1	17.112.000		BARALDI	Trattorino FB250-motoagricola
	FN089.1	17.112.000		BARBIERI	Trattorino Furia-Fb3500 (2-4 RM)
	FN089.1	17.112.000		FERRARI	Motocoltivatore MC58/60.2
	FN089.1	17.112.000		FERRARI	Trattorino MT65 I <sup>a</sup> serie
	FN089.1	17.112.000		ICOM-GECOM	Dumper DR 12
	FN089.1	17.112.000	000.083.789	ISOTTA FRASCHINI	Trattorino Ranger 4R-18HP
	FN089.1	17.112.000	7039	PGS	Trattorino Roma 38
	FN089.1	17.112.000		POLENTES	Trattorino Pierre
	FN089.1	17.112.000	102776	VALPADANA	Motocoltivatore Padano D12
	FN089.1	17.112.000	102776	VALPADANA	Superpadano D14-VMC18
	FN089.1	17.112.000	102776	VALPADANA	Trattorino 4 RM20
	FN089.2	18.872.000		BARBIERI	Trattorino Panther/Delfino
	FN089.2	18.872.000	2.02.0020	GOLDONI	Motocoltivatore Standard 518/520/521
	FN089.2	18.872.000	2.02.0020	GOLDONI	Motocoltivatore Standard 716/718/719
	FN089.2	18.872.000	2.02.0020	GOLDONI	Motocoltivatore Export
	FN089.2	18.872.000		PICCINI	Dumper 800/16-816/B4
	FN089.3	18.871.000		GOLDONI	Motocoltivatore Super
	FN089.3	18.871.000	00.730.710	BERTOLINI	Trattorino 412T
	FN089.3	18.871.000	00.730.710	BERTOLINI	Motocoltivatore BM12
	FN089.3	18.871.000		PGS	Motocoltivatore F13-14-16-L15
	FN089.3	18.871.000		PGS	Motocoltivatore Attila Super
	FN089.4	18.875.000	2.02.0021	GOLDONI	Trattorino Universal 224-230-Universal car
	FN089.4	18.875.000	2.02.0021	GOLDONI	Trattorino 518T-520T-521T-GM4
	FN089.4	18.875.000	2.02.0021	GOLDONI	Trattorino 921-926-928-930-932-933-919
FN089.4	18.875.000	2.02.0021	GOLDONI	Transporter 324	
G 200	FN104	17.114.000	623164	AGRIFULL TOSELLI	Trattore 230-230L e derivati
F 215	FN107	17.118.000		AGRIFULL TOSELLI	Trattore 68/70 e derivati
	FN107	17.118.000		AZZOLINI	Carrello elevatore RI/E15-A610
	FN107	17.118.000		BERZOINI	Carrello elevatore BWS10
	FN107	17.118.000	30438	CARRARO SPA	Carro 230/30/350/250/3500 I <sup>a</sup> e II <sup>a</sup> serie
	FN107	17.118.000		COMET OPERA	"Dumper "Coes-Lambrus" "Coes-David
	FN107	17.118.000		DIECI FRATELLI	Dumper GD1200-1600-2000
	FN107	17.118.000		DIECI FRATELLI	Autobetoniera DAB 1000
	FN107	17.118.000		FERRARI	Trattorino MT65 II <sup>a</sup> serie
	FN107	17.118.000	595731	FIAT	(25R-25RS (a pedale
	FN107	17.118.000	595731	FIAT	(215R (dal telaio n° 313567
	FN107	17.118.000	595731	FIAT	250-300
	FN107	17.118.000	558106	FIAT	(311-312-315N-331 R (monodisco
	FN107	17.118.000		ICOM GECOM	Pala caricatrice I22-betoniera Movimix
	FN107	17.118.000	976770 M91	LANDINI	R3000
	FN107	17.118.000		MERLO	DBM 1200-1500

## GRUPPI FRIZIONE PER MACCHINE AGRICOLE

TIPO	NS. RIF.	RIF. PV	RIF. ORIG.	MARCA	DESCRIZIONE
F 215	FN107.1	17.113.000		BREMACH	Motocarro
	FN107.2	18.894.000	49626	ITMA EDILTER	A302/322-30FL-A35
	FN107.2	18.894.000	184	PGS	Trattore Roma 500-R55-TR5000
	FN107.2	18.894.000	184	PGS	Carrello elevatore D1200S-1500S
	FN107.2	18.894.000	184	PGS	Transporter TP4500
	FN107.2	18.894.000	104952	VALPADANA	Trattorino 4RM350-4RM450
	FN107.3	18.895.000	311007800	LAVERDA	M84/32-AFC110
	FN107.4	18.892.000	2.02.0022	GOLDONI	Trattorino Universal 233-236-238-240
	FN107.4	18.892.000	2.02.0022	GOLDONI	Trattore 828-834-1038-1040
	FN107.4	18.892.000	2.02.0022	GOLDONI	Transcar 38-40
	FN107.4	18.892.000	2.02.0022	GOLDONI	Transporter 336-serie 1000
	FN107.5	18.889.000		BARALDI	FB500/3
	FN107.6	17.150.000		NAPOLIONE	Trattore T3500-4000
	FN107.6	17.150.000		PINZA	Trattore 40HP
G 215	FN108	17.117.000		BARBIERI	(trattorino Furia-FB3500 (4RM
	FN108	17.117.000		NIBBI BRUNO	trattorino G119S-G219S-G225L DT-230L DT
	FN108	17.117.000		NIBBI BRUNO	trattorino 335L DT-340L DT-G419
	FN108.1	18.896.000		DE NARDI	3500-3800-4500
AM 160 L	FN083	17.127.000		PINZA	motocoltivatore 131
	FN087.1	18.850.000	81.9109.20	BERTOLINI	motocoltivatore 310S-trattorino 310T-510
	FN087.1	18.850.000		EUROSYSTEM	trattorino Florida
AM 160 LR	FN088	17.232.000		CARRARO ANTONIO	motocoltivatore
AL 160 LP	FN085.1	18.849.000	81.9202.00	BERTOLINI	Motocoltivatore 310 II <sup>a</sup> serie-324 II <sup>a</sup> serie con piattello speciale
AM 170 LR	FN115	17.229.000			
AM 180 L	FN092	17.222.000	5107506	CARRARO ANTONIO	super tigre-tigrone 3400-3600
	FN092	17.222.000	5107506	CARRARO ANTONIO	620-625-635-super tigre
	FN092.1	18.854.000		ADRIATICA MACCHINE	Mastermec L2-R2-S2-L30 I <sup>a</sup> serie
	FN092.1	18.854.000		ADRIATICA MACCHINE	motoagricola Mayormec I <sup>a</sup> serie
	FN092.1	18.854.000	81.9134.00	BERTOLINI	.diesel 1cil.-424-431-432 diesel 2cil 421
	FN092.1	18.854.000	81.9134.00	BERTOLINI	428-450
	FN092.1	18.854.000		FERRARI	motocoltivatore 74-trattorino 74-75 I <sup>a</sup> serie
	FN092.2	18.858.000	81.9134.60	BERTOLINI	.diesel 3cil 450
	FN092.2	18.858.000	819.134.060	FERRARI	trattorini 76
	FN092.3	18.852.000	81.9117.00	BERTOLINI	motocoltivatore 320
AM 180 LR	FN093	17.234.000		FERRARI	trattorino 75 II <sup>a</sup> serie-94-95
	FN093.1	18.839.000	81.9301.00	BERTOLINI	trattorino 330
AM 200 L	FN234	17.226.000	5.107.505	CARRARO ANTONIO	Super Tigre-Tigrone 4000
AM 200 LR	FN234	17.226.000	5.107.505	CARRARO ANTONIO	Super Tigre II <sup>a</sup> serie 620-625-635
	FN238	17.242.000		CARRARO ANTONIO	
AM 215 L	FR109	17.213.000		ADRIATICA MACCHINE	trattorino 845



## GRUPPI FRIZIONE PER MACCHINE AGRICOLE

TIPO	NS. RIF.	RIF. PV	RIF. ORIG.	MARCA	DESCRIZIONE
AM 215 LR	FR109	17.213.000	81.9143.00	BERTOLINI	trattorino 530
	FN119/1	17.235.000	5.107.504	CARRARO ANTONIO	Super Tigre-Tigrone 4800/6000 King-serie 700
	FN119	17.254.000			
	P18MD			PASQUALI	180mm. MODIFICA A DIAFRAMMA
	P19MD			PASQUALI	190mm. MODIFICA A DIAFRAMMA
I 250	301	17.133.000	100723164	AGRIFULL TOSELLI	Trattore 288 – 233 – 340 - 350
	301	17.133.000	100723164	AGRIFULL TOSELLI	Trattore C 345 C 355 e derivati
	301	17.133.000	100723164	AGRIFULL TOSELLI	Trattore 226 – 226 S cingoli
	301	17.133.000		AZZOLINI	Carrello elevatore A 520 – A 525
	301	17.133.000		AZZOLINI	Carrello elevatore A 530 – A 615
	301	17.133.000		BERZOINI	Carrello elevatore BWS15(1^serie)
	301	17.133.000		BERZOINI	(Carrello elevatore BWS20(1^serie
	301	17.133.000	30439	.CARRARO S.P.A	Trattore 450 Mayor Export
	301	17.133.000	30439	.CARRARO S.P.A	Trattore 3000
	301	17.133.000		COMET OPERA	Dumper "Coes-Supremo"
	301	17.133.000		COMET OPERA	Dumper "Coes-Big"
	301	17.133.000		DIECI FRATELLI	Autobetoniera 1500 – 2000
	301	17.133.000		DIECI FRATELLI	Autobetoniera 3000 – 4000
	301	17.133.000		EUROCOSMEC	Autogru' 15 q.li (mot.Perkins 408)
	301	17.133.000	4960118	FIAT	(N (friz. semplice 350
	301	17.133.000	546051	FIAT	400- 411 R –415 DT – 431 R -415 (frizione semplice)
	301	17.133.000		FIORI BETONDUM-PERS	Autobetoniera Airone 1500
	301	17.133.000		FIORI BETONDUM-PERS	Autobetoniera Airone 2000/250
	301	17.133.000		ICOM-GECOM	HT 1,5
	301	17.133.000	49624	ITMA/EDILTER	A 301 – A 352 – A 453 – A 503
	301	17.133.000	246192	MERLO	DBM 1400 – DBM 1700
	301	17.133.000		NAPOLEONE	Trattore T 6000
	301	17.133.000		ORMIG	Autogru' tipo 40
	301	17.133.000		PGS	Carrello elevatore D2000 S-D3000 S
	301	17.133.000		PGS	Carrello elevatore 2500 – Overland
	301	17.133.000		TABANELLI	Trattore
	311	18.909.000	45697/14	OM-CARRELLI ELEVATORI	Carrello elevatore DIM 10- DIM 12
	311	18.909.000	45697/14	OM-CARRELLI ELEVATORI	Carrello elevatore DIM 15- DIM 20
	311	18.909.000	45697/14	OM-CARRELLI ELEVATORI	Carrello elevatore DIM 30

## GRUPPI FRIZIONE PER MACCHINE AGRICOLE

TIPO	NS. RIF.	RIF. PV	RIF. ORIG.	MARCA	DESCRIZIONE
M 280	154	17.134.000	10050115	AGRIFULL TOSELLI	Trattore CF 350 L – Euro 60
	154	17.134.000		BERZOINI	(Carrello elevatore BWS15 (2^serie
	154	17.134.000		BERZOINI	Carrello elevatore BWS20 (2^serie)
	154	17.134.000		BERZOINI	Carrello elevatore BWS 25 BWS35
	154	17.134.000		BERZOINI	Carrello elevatore BWS 40
	154	17.134.000	30444	CARRARO S.P.A.	Trattore 4500-5000(frizione semplice)
	154	17.134.000		COMET OPERA	Autobetoniera BIG 25
	154	17.134.000		COMET OPERA	Dumper Tambo
	154	17.134.000		COMET OPERA	Carrello elevatore CM 252 CM 352
	154	17.134.000		COMET OPERA	Carrello elevatore CM 254 CM 354
	154	17.134.000		EUROCOSMEC	Autogru' 20 - 25 - 30 - 35 q.li (mot.Perkins 352)
	154	17.134.000		ICOM-GECOM	Carrello elevatore I 20 D – I 25 D
	154	17.134.000	2468264	MERLO	DBM 2000
	154	17.134.000	45701/14	OM-CARRELLI ELEVATORI	Carrello elevatore DIM 30 – DIM 35
M 280.2	154/3	18.921.000	3417510	BENATI	Pala Ben Super 55/1 e super 50
	154/2	18.920.000	23748	ARBOS	Mietitrebbia Rekord Super Rekord
	154/2	18.920.000	23748	ARBOS	Mietitrebbia 1220 – 120 – 125
	154/2	18.920.000	23748	ARBOS	Mietitrebbia Pantera Lince Giaguaro
	154/2	18.920.000	23748	ARBOS	Mietitrebbia 165 Tigre
	154/2	18.920.000		SOC. ITALO SVIZZERA	Raccoglibietole
M 280.6	154/1	18.969.000	49687	ITMA/EDILTER	A 553 – A 654
N 280 P	307	17.553.000	1423.985 M91	LANDINI	C 6500
	307	17.553.000	1423.985 M91	MASSEY – FER- GUSON	MF 174 C
W 280	153/1 R	17.148.000		FORD	Major 40 HP
	153/1 R	17.148.000		CLAYSON-NEW HOLLAND	1540
AF 302 P	159 R	17.503.000		EUROCOSMEC	Autogru' 40 – 50 – 60 q.li (mot.Perkins 4236)
	159 R	17.503.000	2.924.000.900	FIORI BETON- DUMPERS	Autobetoniera Airone 3000

## COMPLESSIVI FRIZIONE

R= Complessivo frizione revisionato (senza reso)

COD.ARTICOLO	COD. ARTICOLO	COD.ARTICOLO
FN 012 MD	FRZ 089/1	FRZ 125
FN 012 R	FRZ 089/2	FRZ 126
FN 014	FRZ 089/3	FRZ 127
FN 014 R	FRZ 089/4	FRZ 129
FN 015	FRZ 090	FRZ 131
FN 017 R	FRZ 090/1	FRZ 132
FRZ 018 MD	FRZ 092	FRZ 133
FRZ 019 MD	FRZ 092/1	FRZ 134
FRZ 020 R	FRZ 092/2	FRZ 135 R
FRZ 021 R	FRZ 092/3	FRZ 136
FRZ 022 R	FRZ 093	FRZ 137
FRZ 023	FRZ 093/1	FRZ 138
FRZ 024	FRZ 094	FRZ 140 R
FRZ 025	FRZ 094/1	FRZ 141
FRZ 026	FRZ 095	FRZ 142
FRZ 027 R	FRZ 097	FRZ 143
FRZ 031	FRZ 098	FRZ 144 R
FRZ 044 R	FRZ 099	FRZ 145 R
FRZ 046 R	FRZ 100	FRZ 147 R
FRZ 047 R	FRZ 102 R	FRZ 148 R
FRZ 049 R	FRZ 103	FRZ 149 R
FRZ 050 R	FRZ 104	FRZ 150 R
FRZ 051 R	FRZ 104 R	FRZ 151 R
FRZ 061	FRZ 105	FRZ 153/1 R
FRZ 061 MD	FRZ 106	FRZ 154
FRZ 061/1 MD	FRZ 107	FRZ 154/1
FRZ 062 R	FRZ 107/1	FRZ 154/2
FRZ 063	FRZ 107/2	FRZ154/3
FRZ 063 MD	FRZ 107/3	FRZ 159 R
FRZ 064 R	FRZ 107/4	FRZ 211 R
FRZ 067	FRZ 107/5	FRZ 213 R
FRZ 068	FRZ 107/6	FRZ 214
FRZ 069	FRZ 108	FRZ 215
FRZ 070	FRZ 108/1	FRZ 216 R
FRZ 072	FRZ 109 R	FRZ 218 R
FRZ 081	FRZ 110	FRZ 219 R
FRZ 081/1	FRZ 111	FRZ 220 R
FRZ 082	FRZ 113	FRZ 221
FRZ 083	FRZ 114	FRZ 222
FRZ 084	FRZ 115	FRZ 223
FRZ 084 R	FRZ 116	FRZ 224 R
FRZ 084/1	FRZ 118	FRZ 225
FRZ 084/2	FRZ 119	FRZ 226 R
FRZ 085/1	FRZ 119/1	FRZ 231 R
FRZ 086	FRZ 120 R	FRZ 232 R
FRZ 086 R	FRZ 121	FRZ 234
FRZ 087/1	FRZ 122	FRZ 238
FRZ 088	FRZ 123	FRZ 240 R
FRZ 089	FRZ 124	

## COMPLESSIVI FRIZIONE

R= Complessivo frizione revisionato (senza reso)

COD. ARTICOLO	COD. ARTICOLO	COD. ARTICOLO
FRZ 242	FRZ 396	FRZ 1030 R
FRZ 245 R	FRZ 397	FRZ 1035 R
FRZ 272	FRZ 398	FRZ 1038 R
FRZ 273 R	FRZ 399	FRZ 1039 R
FRZ 274 R	FRZ 400	FRZ 1061 R
FRZ 276	FRZ 401 R	FRZ 1062 R
FRZ 278 R	FRZ 402	FRZ 1063 R
FRZ 279 R	FRZ 403	FRZ 1066
FRZ 301	FRZ 406	FRZ 1067
FRZ 307	FRZ 414	FRZ 1069
FRZ 311	FRZ 441 R	
FRZ 340	FRZ 442 R	
FRZ 341	FRZ 444 R	
FRZ 342	FRZ 445 R	
FRZ 343	FRZ 449 R	
FRZ 345	FRZ 450 R	
FRZ 347	FRZ 451 R	
FRZ 348	FRZ 452	
FRZ 349	FRZ 453	
FRZ 350	FRZ 453/1	
FRZ 351	FRZ 454	
FRZ 352	FRZ 454/1	
FRZ 353	FRZ 455	
FRZ 354	FRZ 455/1	
FRZ 357	FRZ 456	
FRZ 358	FRZ 457	
FRZ 361	FRZ 457/1	
FRZ 363	FRZ 458	
FRZ 365	FRZ 458/1	
FRZ 366	FRZ 460 R	
FRZ 367	FRZ 461 R	
FRZ 374	FRZ 462 R	
FRZ 378	FRZ 500	
FRZ 380	FRZ 521	
FRZ 381 R	FRZ 522	
FRZ 382	FRZ 523	
FRZ 383	FRZ 524	
FRZ 384	FRZ 621 R	
FRZ 385	FRZ 622 R	
FRZ 386	FRZ 623 R	
FRZ 388	FRZ 711	
FRZ 390	FRZ 712	
FRZ 391	FRZ 713	
FRZ 392	FRZ 714	
FRZ 393	FRZ 800 R	
FRZ 394	FRZ 901	
FRZ 395	FRZ 902	

**TUBI FLESSIBILI IN GOMMA**  
con anima in acciaio

**Tipo TFG**

SPIRALATO DI GROSSO SPESSORE  
RESISTENTE AL CALORE

ADATTO **PER GAS DI SCARICO**: IDONEO  
PER IL COLLEGAMENTO TRA CICLONE ED  
EIIETTORE ASPIRANTE

NS/RIF.	Ø int.
TFG 030	30
TFG 032	32
TFG 035	35
TFG 040	40
TFG 050	50
TFG 060	60
TFG 070	70
TFG 080	80
TFG 090	90
TFG 100	100
TFG 110	110
TFG 120	120
TFG 130	130
TFG 150	150

**Tipo TFGS- Superflex**

SPIRALATO A PARETE SOTTILE  
RESISTENTE TEMPERATURE DA **-25 A +125°C**

ULTRAFLESSIBILE

ADATTO **PER ASPIRAZIONE ARIA**

TFGS 40	40
TFGS 50	50
TFGS 60	60
TFGS 63	63
TFGS 70	70
TFGS 76	76
TFGS 80	80
TFGS 90	90
TFGS 102	102
TFGS 110	110
TFGS 120	120

## TUBO FLESSIBILE

TUBO METALLICO FLESSIBILE A DOPPIA AGGRAFFATURA, PER LA PROTEZIONE CORAZZATA, DI CAVI ELETTRICI O PER LO SCARICO DI GAS COMBUSTI, ARIA, ETC.

### ACCIAIO ZINCATO

CODICE ART.	Ø int.
TFZ010	10
TFZ015	15
TFZ018	18
TFZ020	20
TFZ022	22
TFZ025	25
TFZ028	28
TFZ030	30
TFZ032	32
TFZ035	35
TFZ038	38
TFZ040	40
TFZ042	42
TFZ045	45
TFZ048	48
TFZ050	50
TFZ055	55
TFZ060	60
TFZ065	65
TFZ070	70
TFZ075	75
TFZ080	80
TFZ085	85
TFZ090	90
TFZ095	95
TFZ100	100
TFZ105	105
TFZ110	110
TFZ115	115
TFZ120	120
TFZ125	125
TFZ130	130
TFZ135	135
TFZ140	140
TFZ145	145
TFZ150	150
TFZ155	155
TFZ160	160
TFZ170	170
TFZ180	180
TFZ200	200
TFZ225	225
TFZ240	240
TFZ250	250
TFZ300	300

### ACCIAIO INOX AISI 304

CODICE ART.	Ø int.
TFI010	10
TFI015	15
TFI018	18
TFI020	20
TFI022	22
TFI025	25
TFI028	28
TFI030	30
TFI032	32
TFI035	35
TFI038	38
TFI040	40
TFI042	42
TFI045	45
TFI048	48
TFI050	50
TFI055	55
TFI060	60
TFI065	65
TFI070	70
TFI075	75
TFI080	80
TFI085	85
TFI090	90
TFI095	95
TFI100	100
TFI105	105
TFI110	110
TFI115	115
TFI120	120
TFI125	125
TFI130	130
TFI135	135
TFI140	140
TFI145	145
TFI150	150
TFI155	155
TFI160	160
TFI170	170
TFI180	180
TFI200	200
TFI225	225
TFI240	240
TFI250	250
TFI300	300



## SILENZIATORI

Lombardini  
Intermotor

17028

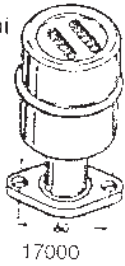

17000

Acme

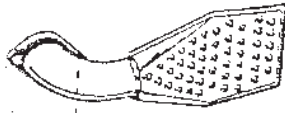

17001

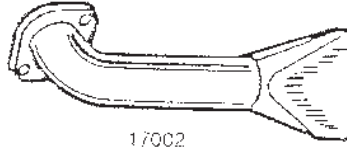

17002

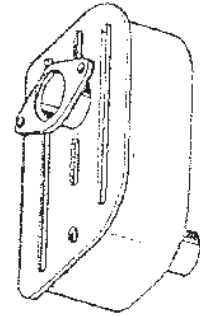

17003

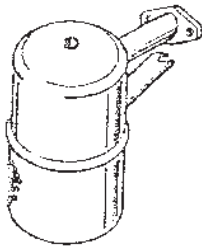

17005

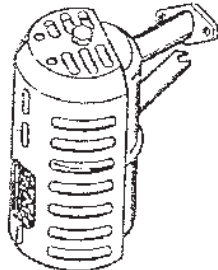

17006

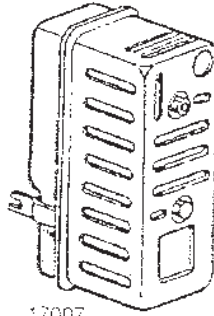

17007

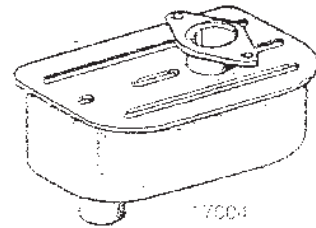

17004

Beta

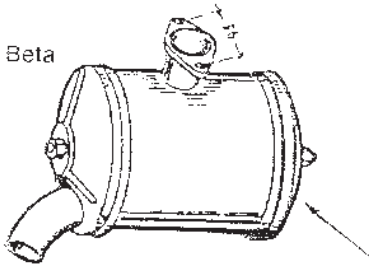

C.M.



17012

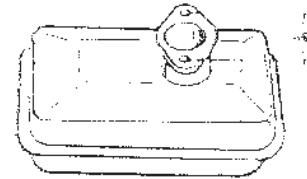

17013

Ducati

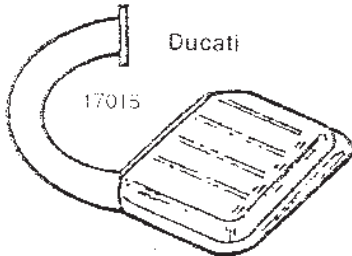

17015

JLO

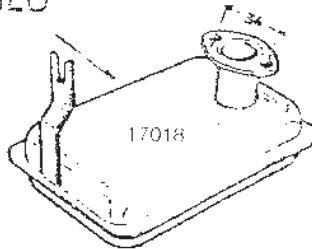

17018

Lombardini  
Intermotor

17022

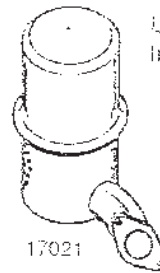

17021

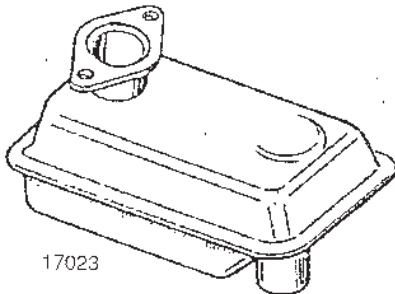
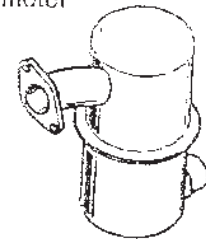

17023

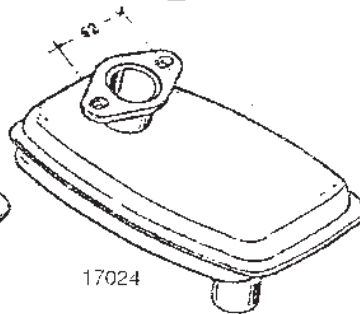

17024

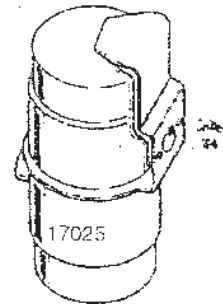

17025

17026



17027

Morini

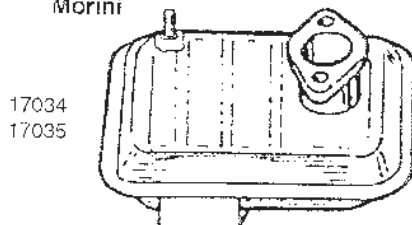

17034  
17035

MINARELLI

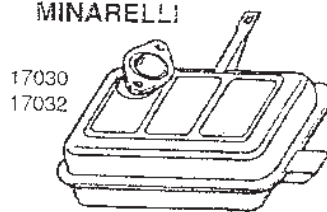

17030  
17032

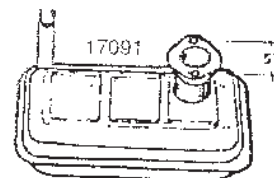

17091

## SILENZIATORE per PICCOLI MOTORI

CODICE ART.	MARCA	MODELLI	RIF.ORIGINALI
SIL 17000	ACME	AL 215 290 330	526.156
SIL 17001	ACME	VT 88 VT 94	526.104
SIL 17002	ACME	F82W AL480W AL 550W	526.102
SIL 17003	ACME	ADN 37	526.176
SIL 17004	ACME	ADN45,48,54,60	526.182
SIL 17005	ACME	AL 290 330 s/protezione	526.193
SIL 17006	ACME	AL 290 330 c/protezione	526.217
SIL 17007	ACME	A 180 120 c/protezione	526.244
SIL 17010	BETA	B 210	
	JLO	101 152 per Brumi	
SIL 17012	C.M.	CM 25 46	
SIL 17013	C.M.	CM 80 90	
SIL 17015	DUCATI	IS 9 IS 11	
SIL 17018	JLO	101 125 152 per PASBO	
SIL 17021	LOMBARDINI	LA 300 350	
	INTERMOTOR	IM250 300 350 MTC	5460.394
SIL 17022	INTERMOTOR	IM 250 300 350 STD	5460.400
SIL 17023	LOMBARDINI	3LD490 LA400 490	5460.048
SIL 17024	LOMBARDINI	3LD510 4LD705	
		LDA 80 96 97 450 510	5460.090
SIL 17025	LOMBARDINI	6LD325 360 LDA500	
		503 520 522 530	5462.089
SIL 17026	LOMBARDINI	4LD640 5LD675/2	5461.047 silenziatore)
		LDA 96 97 100	
SIL 17027		672 832 904 914	9170.028 (curva sup.)
SIL 17028	INTERMOTOR	IM 250 300 /tipo e "microfono"	
Sil 17030	MINARELLI	Benassi BL 75	
SIL 17031	MINARELLI	I 190 c/ghiera - I 125	
SIL 17032	MINARELLI	I 90 (cilindro orizzontale)	
SIL 17034	MORINI	C 27	
SIL 17035	MORINI	C 100	
SIL 17036	RUGGERINI	RF 80 140	526.66
SIL 17037	RUGGERINI	RD92/2 RW220 278	526.37
SIL 17038	RUGGERINI	RD 180 200 210	527.17
SIL 17040	SLANZI	DVA 1550 1750	5460.276
SIL 17041	SLANZI	DVA 920 1030	2486.099/5460.480
SIL 17044	VOLPI & BOTTOLI		
SIL 17045	ZANETTI	175 120	

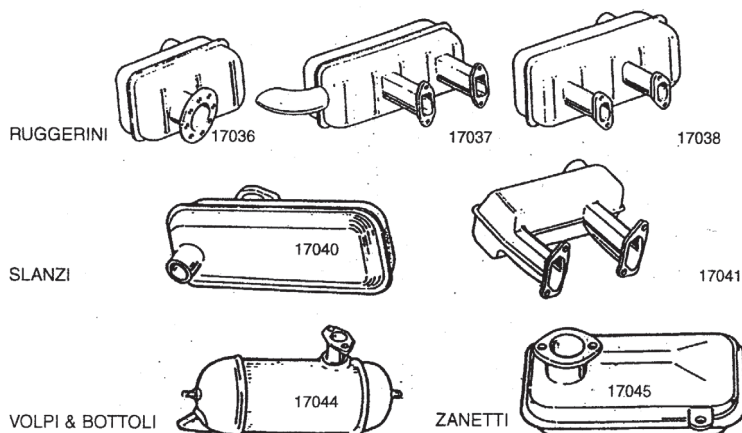

## TUBI ACQUA METALLICI per trattori FIAT-OM

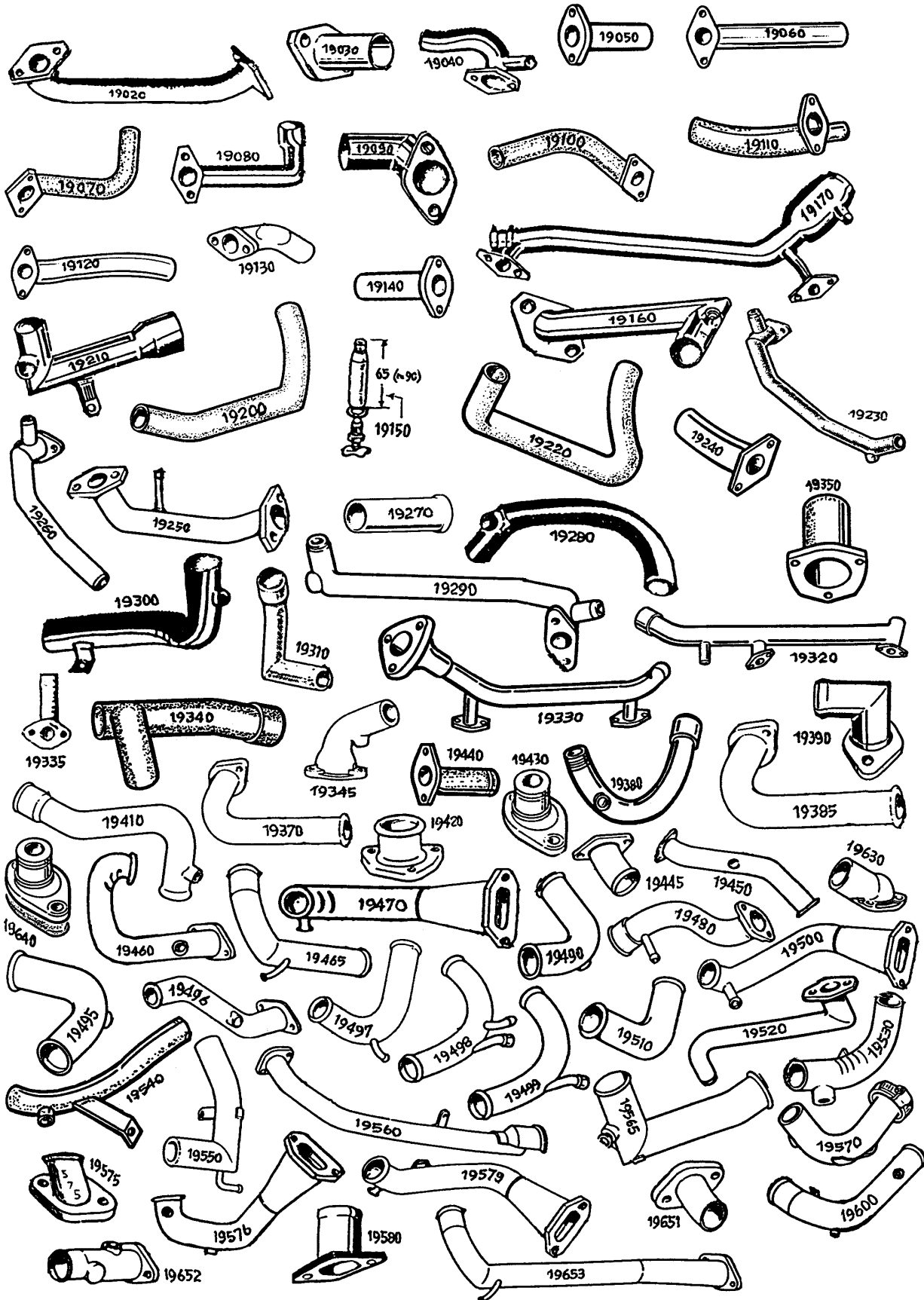

## TUBI ACQUA per TRATTORI FIATAGRI

TUBI ACQUA PER TRATTORI FIATAGRI

LISTINO AGRICOLO

RIF. ORIG.	CODICE	ADATTABILITA'
539670	<b>TBA 19020</b>	55L 60 70C
546748	<b>TBA 19030</b>	55L 60 70C
548531	<b>TBA19040</b>	35/40C
548813	<b>TBA 19050</b>	35/40C
548815	<b>TBA 19060</b>	35/40C
549418	<b>TBA 19070</b>	35/40C
550827	<b>TBA 19070</b>	vedi: 560688
552803	<b>TBA 19080</b>	25CD
552804	<b>TBA 19090</b>	25CD
553227	<b>TBA 19100</b>	55L 60 70C 80R
555801	<b>TBA 19110</b>	45 50 FL6
555831	<b>TBA 19120</b>	45 50 FL6
558394	<b>TBA 19130</b>	60 70 FL8
559732	<b>TBA 19140</b>	45 50 512R
560688	<b>TBA 19170</b>	vedi: 564785
561236	<b>TBA 19160</b>	18 220C
564785	<b>TBA 19170</b>	25CD 300R
564847	<b>TBA 19310</b>	vedi: 595800
568559	<b>TBA 19150</b>	vedi: 572958
570304	<b>TBA 19320</b>	vedi: 595851
570357	<b>TBA 19200</b>	311 351 312R
572558	<b>TBA 19210</b>	215R 220C
572958	<b>TBA 19150</b>	311 312 411 480
576026	<b>TBA 19220</b>	311 351C
576916	<b>TBA 19230</b>	513R
579938	<b>TBA 19240</b>	70C FL8
582598	<b>TBA 19250</b>	70C FL8
583390	<b>TBA 19260</b>	50C FL6
585457	<b>TBA 19270</b>	AD5 6 7 9 7D
588527	<b>TBA 19280</b>	315R
589522	<b>TBA 19330</b>	vedi: 595855
589525	<b>TBA 19350</b>	315R
590214	<b>TBA 19290</b>	615R
594444	<b>TBA 19300</b>	715R
595800	<b>TBA 19310*</b>	411 451C
595851	<b>TBA 19320</b>	311 351 312C
595855	<b>TBA 19330</b>	315R
832208	<b>TBA 19335</b>	25 311 333 312
4580705	<b>TBA 19340</b>	415R
4581630	<b>TBA 19345</b>	400 415R
4599810	<b>TBA 19420</b>	vedi: 4661543
4601625	<b>TBA 19630</b>	vedi: 4726856
4614160	<b>TBA 19440</b>	850 1000
4614162	<b>TBA 19490</b>	vedi: 4956119
4614165	<b>TBA 19490</b>	vedi: 4956119
4614647	<b>TBA 19380</b>	250 300DT
4615794	<b>TBA 19430</b>	vedi: 4673807

RIF. ORIG.	CODICE	ADATTABILITA'
4616787	TBA 19390	vedi: 4647253
4616930	<b>TBA 19385</b>	FL 14
4647253	<b>TBA 19390</b>	AD/FL14 B,C S15
4654092	<b>TBA 19410</b>	350 355
4661218	<b>TBA 19370</b>	AD/FL14 B,C S15
4661543	<b>TBA 19420</b>	350 480 605 780 1000 FL4D
4673807	<b>TBA 19430</b>	idem c. s. c/OR e guarnizione 14462882 e 4673810
4697838	TBA 19445	Id serie 65 75
4720928	<b>TBA 19450</b>	FL10 FG85
4726856	<b>TBA 19630</b>	780 880 1380
4727456	<b>TBA 19310*</b>	1355 1580 1880
4732342	<b>TBA 19460</b>	FL10C 10C FE24
4763623	<b>TBA 19460</b>	FL10C 10C FE24
4770247	<b>TBA 19640</b>	serie 90 e 75 c/OR e guarnizione 14463280 e 4770435
4775976	TBA 19465	160 180.90
4952459	<b>TBA 19470</b>	AD/FL12 BD14 FR12
4953498	<b>TBA 19500</b>	FL14 e B S15B
4954420	<b>TBA 19480</b>	FL14 e C S15
4956119	<b>TBA 19490</b>	350 605 670 1000
4989342	<b>TBA 19505</b>	
4997262	<b>TBA 19510</b>	580 980 855 955
4997335	<b>TBA 19510</b>	580 980 855 955
5104823	<b>TBA 19495</b>	465,765 466,766 570 670
5117300	<b>TBA 19495</b>	465,765 466,766 570 670
5112142	<b>TBA 19495</b>	1180 1280 1380
5115405	<b>TBA 19495</b>	1180 1280 1380
5129295	<b>TBA 19496</b>	160.90
5147809	<b>TBA 19497</b>	85.90
5151486	<b>TBA 19498</b>	F130
5162031	<b>TBA 19499</b>	F100
8508254	<b>TBA 19520</b>	45 50 AD5 FL6
8818461	<b>TBA 19530</b>	50 750 850
8820340	<b>TBA 19540</b>	650 655 FL6 750
8824007	<b>TBA 19550</b>	FL10B
8824013	<b>TBA 19560</b>	FL10B
8825941	<b>TBA 19565</b>	1300
8827728	<b>TBA 19570</b>	80 90 100 120C
61694018	<b>TBA 19575</b>	FD14 FL14D
61694081	<b>TBA 19576</b>	FD14 FL14D
79011435	<b>TBA 19579</b>	FL14 14C
79013061	<b>TBA 19580</b>	150 FL10C
79018872	<b>TBA 19580</b>	150 FL10C
79015460	<b>TBA 19600</b>	FL10 10C
98413561	<b>TBA 19651</b>	F100 F130
98425194	<b>TBA 19652</b>	160.90 180.90
98425726	<b>TBA 19653</b>	160.90



## TUBI ACQUA

CODICE ART.	DESCRIZIONE	CATEG.	DESCRIZIONE CATEGORIA
TBA 19020	TUBO ACQUA 539670	6	FIAT AGRI
TBA 19030	TUBO ACQUA 546748	6	
TBA 19040	TUBO ACQUA 548531	6	
TBA 19050	TUBO ACQUA 548813	6	
TBA 19060.21	TUBO ACQUA 548815	6	
TBA 19070	TUBO ACQUA 549418	6	
TBA 19080	TUBO ACQUA 552803	6	
TBA 19090	TUBO ACQUA 552804	6	
TBA 19100	TUBO ACQUA 553227	6	
TBA 19110	TUBO ACQUA 555801	6	
TBA 19120	TUBO ACQUA 555831	6	
TBA 19130	TUBO ACQUA 558394	6	
TBA 19140	TUBO ACQUA 559732	6	
TBA 19150	TUBO ACQUA 572958/568559	6	
TBA 19160.21	TUBO ACQUA 561236	6	
TBA 19170	TUBO ACQUA 564785	6	
TBA 19200	TUBO ACQUA 570357	6	
TBA 19210.21	TUBO ACQUA 572558	6	
TBA 19220.21	TUBO ACQUA 576026	6	
TBA 19230.21	TUBO ACQUA 576916	6	
TBA 19240	TUBO ACQUA 579938	6	
TBA 19250	TUBO ACQUA 582598	6	
TBA 19260	TUBO ACQUA 583390	6	
TBA 19270.21	TUBO ACQUA 585457	7	
TBA 19280.21	TUBO ACQUA 588527	6	
TBA 19290.21	TUBO ACQUA 590214	6	
TBA 19300.21	TUBO ACQUA 594444	6	
TBA 19310	TUBO ACQUA 595800/4727456	6	
TBA 19320	TUBO ACQUA 595851/570304	6	
TBA 19330.21	TUBO ACQUA 595855	6	
TBA 19335	TUBO ACQUA 832208	6	
TBA 19340.71	TUBO ACQUA 4580705	6	
TBA 19345	TUBO ACQUA 4581630	6	
TBA 19350	TUBO ACQUA 589525	6	
TBA 19370.21	TUBO ACQUA 4661218	7	
TBA 19380	TUBO ACQUA 4614647	6	
TBA 19385.21	TUBO ACQUA 4616930	7	
TBA 19390.21	TUBO ACQUA 4647253	7	
TBA 19410	TUBO ACQUA 4654092	6	
TBA 19420.71	TUBO ACQUA 4661543/4599810	6	
TBA 19430.22	TUBO ACQUA 4673807 c/OR e guarnizione	6	
TBA 19440.71	TUBO ACQUA 4614160	6	
TBA 19445.71	TUBO ACQUA 4697838	6	
TBA 19450.21	TUBO ACQUA 4720928	7	

TUBI ACQUA

LISTINO AGRICOLO



## TUBI ACQUA

CODICE ART.	DESCRIZIONE	CATEG.	DESCRIZIONE CATEGORIA
TBA 19460.21	TUBO ACQUA 4732342/4763623	7	
TBA 19465.21	TUBO ACQUA 4775976	6	
TBA 19470.21	TUBO ACQUA 4952459	7	
TBA 19480.21	TUBO ACQUA 4954420	7	
TBA 19490.71	TUBO ACQUA 4956119	6	
TBA 19495.71	TUBO ACQUA 5104823/5115405	6	
TBA 19496.21	TUBO ACQUA 5129295	6	
TBA 19497.21	TUBO ACQUA 5147809	6	
TBA 19498.21	TUBO ACQUA 5151486	6	
TBA 19499.21	TUBO ACQUA 5162031	6	
TBA 19500.21	TUBO ACQUA 4953498	7	
TBA 19505.21	TUBO ACQUA 4989342		
TBA 19510	TUBO ACQUA 4997335	6	
TBA 19520.21	TUBO ACQUA 8508254	6	
TBA 19530	TUBO ACQUA 8818461	6	
TBA 19540.21	TUBO ACQUA 8820340	6	
TBA 19550.21	TUBO ACQUA 8824007	7	
TBA 19560.21	TUBO ACQUA 8824013	7	
TBA 19565	TUBO ACQUA 8825941	6	
TBA 19570	TUBO ACQUA 8827728	7	
TBA 19575.21	TUBO ACQUA 61694018	7	
TBA 19576.21	TUBO ACQUA 61694081	7	
TBA 19579.21	TUBO ACQUA 79011435	7	
TBA 19580.21	TUBO ACQUA 79018872	7	
TBA 19600.21	TUBO ACQUA 79015460	7	
TBA 19630	TUBO ACQUA 4726856/4601625	6	
TBA 19640.22	TUBO ACQUA 4770247 c/OR e guarnizione	6	
TBA 19651.21	TUBO ACQUA 98413561	6	
TBA 19652.21	TUBO ACQUA 98425194	6	
TBA 19653.21	TUBO ACQUA 98425726	6	
TBA 19654.21	TUBO ACQUA 9842225	6	
TBA 19989.22	RACCORDIO BASE TERMOSTATO 4859908	6	
TBA 19990.22	RACCORDO SUP. TERMOSTATO 4859907	6	

TUBI ACQUA



## FOGLIO GOMMAOLIO (GOMMAOLIO)

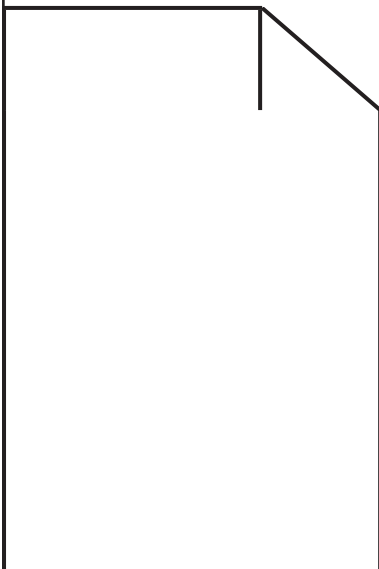

### DESCRIZIONE

Lastra a base di gomma nitrilica (NBR) e gomma stirolica (SBR)

### CARATTERISTICHE TECNICHE

Buona resistenza agli olii a temperatura ambiente.

Discrete caratteristiche meccaniche.

Durezza: 70 Sh

Temperatura di esercizio in aria: - 20°C / + 70°C

Temperatura di esercizio in olio: + 20°C Temperatura di esercizio in acqua: + 80°C

### APPLICAZIONI

Adatta alla creazione di guarnizioni in continuo contatto con olii a temperature non elevate.

### DISPONIBILITA'

Disponibile in fogli di mm 1200 x 1000

## FOGLIO DI SUGHERO - GOMMA (SUGHEROGOMMA)

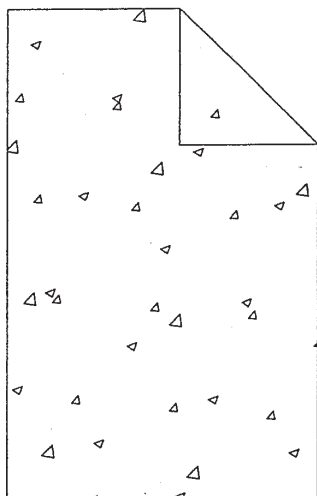

### DESCRIZIONE

Lastra in sughero / gomma ideale per guarnizioni.

### CARATTERISTICHE TECNICHE

Resistente a acqua, olii lubrificanti, benzine, gasolio, kerosene, solventi, grassi, liquidi antigelo, gas.

Temperatura di esercizio: - 20°C / + 120°C

### APPLICAZIONI

Adatto alla creazione di guarnizioni di tenuta, nessuna espansione o slittamento laterale; ottimo antivibrante, insonorizzante, antiscivolo e antistatico.

### DISPONIBILITA'

Disponibile in fogli di mm 1000 x 1000

CODICE	SPESSORE
SUGHGOMMA1	mm 1,0
SUGHGOMMA1.5	" 1,5
SUGHGOMMA2	" 2,0

CODICE	SPESSORE
SUGHGOMMA3	mm 3,0
SUGHGOMMA4	" 4,0
SUGHGOMMA5	" 5,0

## FOGLIO PER GUARNIZIONI COLLETTORI SCARICO E TESTATE (GIUNT.RI.)

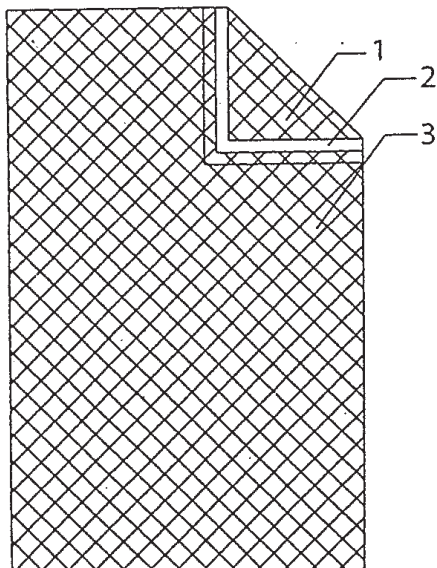

### DESCRIZIONE

Accoppiata speciale senza amianto, formata da: un interno di banda stagnata elettrolitica EU 145-78 o banda nera Uni 5961/84 (acciaio a basso tenore di carbonio laminato a freddo), e ricoperto esternamente da una miscela di fibre e cariche minerali, legate con resine sintetiche.

### CARATTERISTICHE TECNICHE

Temperatura massima di esercizio 400°C.

### APPLICAZIONI

L'alta resistenza al calore rende questo prodotto particolarmente indicato per la creazione di guarnizioni per collettori di scarico e teste cilindri.

### DISPONIBILITA'

Disponibile in fogli di mm 500 x 1000

CODICE	SPESSORE
GIUNT.RI.0.8	mm 0,8
GIUNT.RI.1	" 1,0
GIUNT.RI.1.5	" 1,5

### Legenda

- 1- Copertura in miscela di fibre e cariche minerali
- 2- Interni in banda stagnata
- 3- Copertura in miscela di fibre e cariche minerali

## TUBO RADIATORE FLESSIBILE

ATTO AD ESSERE CURVATO A PIACIMENTO SENZA DIMINUIRE DI DIAMETRO NELLE CURVE.

CODICE ARTICOLO	Ø INTERNO mm.	Ø ESTERNO mm.	GRADO ASPIRAZIONE	RAGGIO DI CURVATURA TEORICO mm.
TRF 20	20	28	8 mt.c.a.	60
TRF 22	22	30	8 mt.c.a.	75
TRF 25	25	34	8 mt.c.a.	90
TRF 28	28	37	8 mt.c.a.	110
TRF 30	30	39	8 mt.c.a.	125
TRF 32	32	41	8 mt.c.a.	130
TRF 35	35	44	8 mt.c.a.	130
TRF 38	38	48	7 mt.c.a.	150
TRF 40	40	50	6 mt.c.a.	170
TRF 42	42	52	6 mt.c.a.	185
TRF 45	45	55	6 mt.c.a.	200
TRF 50	50	60	5 mt.c.a.	320
TRF 55	55	65	5 mt.c.a.	370
TRF 60	60	71	5 mt.c.a.	410

TUBI PER LIQUIDI DI RAFFREDDAMENTO, SOTTOSTRATO NERO LISCIO IN GOMMA SINTETICA, INSERZIONI TESSILI AD ALTA RESISTENZA E SPIRALE METALLICA INCORPORATA, COPERTURA IN GOMMA SINTETICA, SUPERFICIE ESTERNA GRECATA DI COLORE NERO.

**TEMPERATURA DI LAVORO :** da -30°C a +120°C

**PRESSIONE DI ESERCIZIO :** 3 BAR

**PRESSIONE DI SCOPPIO :** 9 BAR

### TUBO PER RADIATORI A DUE TELE

spezzoni da mt.1 (fino a mt. 40)

CODICE ART.	Ø
TRAD 08	8 x 15
TRAD 10	10 x 16
TRAD 12	12 x 18
TRAD 14	14x 20
TRAD 15	15 x 21
TRAD 18	18 x 24
TRAD 20	20 x 26
TRAD 22	22 x 28
TRAD 25	25 x 32
TRAD 28	28 x 36
TRAD 30	30 x 38
TRAD 32	32 x 40
TRAD 35	35 x 43
TRAD 38	38 x 47
TRAD 40	40 x 49
TRAD 42	42 x 51
TRAD 45	45 x 54
TRAD 48	48x 58
TRAD 49	49x 58
TRAD 50	50 x 60
TRAD 55	55 x 65
TRAD 57	57 x 68
TRAD 60	60 x 70
TRAD 63.5	63.5x 74
TRAD 65	65 x 76
TRAD 70	70 x 81
TRAD 75	75 x 87
TRAD 80	80 x 92
TRAD 85	85 x 97
TRAD 90	90 x 102
TRAD 100	100 x 113
TRAD 120	120 x 132

N.B. Tutti i prezzi di questa pagina, si intendono per metro lineare

### TUBO CARBURANTE IN GOMMA TELATO

rotoli da mt. 10

CODICE ART.	Ø
72.50220	3 x 7
72.50221	4 x 8
72.50222	5 x 10
72.50223	6 x 10
72.50224	6 x 12
72.50225	7 x 13
72.50226	8 x 13
72.50227	8 x 15
72.50228	10 x 15
72.50229	10 x 17
22.BENZ13	13 x 20
22.BENZ15	15 x 23
22.BENZ16	16 x 23

### FASCETTA PER TUBI CARBURANTE

Ø minimo e massimo in mm.

CODICE ART.	Ø
K 508	7,5 - 8,5 mm.
K 509	8,5 - 9,5 mm.
k 510	9,5 - 11 mm.
K 511	10,5 - 12 mm.
K 512	11,5 - 13 mm.
K 513	12,5 - 14 mm.
K 514	13,5 - 15 mm.
K 515	14,5 - 16 mm.
K 516	15 - 17 mm.
K 517	16 - 18 mm.
K 518	17 - 19 mm.
K 519	18 - 20 mm.

### ROTOLE DI GUARNITAL (CARTA DA GUARNIZIONI)

Altezza mt.1 - rotoli minimo da mt. 10

CODICE ART.	SPESSORE
72.51428	mm 0.2
72.51429	mm 0.4
72.51431	mm 0.6
72.51432	mm 0.8
72.51433	mm 1.0
72.51434	mm 1.2
72.51435	mm 1.5
72.51436	mm 2.0
72.51437	mm 2.5
72.51438	mm 3.0

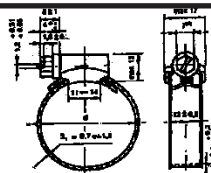
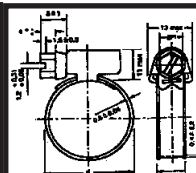

## FASCETTA STRINGITUBO « STAR » e « GEMI » CON BANDA NON PERFORATA

### STAR

CODICE ARTICOLO	CAPACITA' DI SERRAGGIO mm. Ø	LARGHEZZA NASTRO mm.	QUANTITA' MINIMA ORDINABILE
K 101	8 - 12	9	50
K 102	10 - 16	9	50
K 103	12 - 20	9	50
K 104	16 - 25	9	50
K 105	20 - 32	9	50
K 106	25 - 40	9	50
K 107	32 - 50	9	50

### GEMI

CODICE ARTICOLO	CAPACITA' DI SERRAGGIO mm. Ø	LARGHEZZA NASTRO Mm.	QUANTITA' MINIMA ORDINABILE
K 108	16 - 27	12	50
K 109	23 - 35	12	50
K 110	30 - 45	12	50
K 111	32 - 50	12	50
K 112	40 - 60	12	50
K 113	50 - 70	12	50
K 114	60 - 80	12	50
K 115	70 - 90	12	50
K 116	80 - 100	12	50
K 117	90 - 110	12	25
K 118	100 - 120	12	25
K 119	110 - 130	12	25

### FASCETTA STRINGITUBO A NORME DIN 3017

MATERIALE ACCIAIO ZINCATO - BANDA NON PERFORATA - ASSENZA DI BAVE  
BORDI ARROTONDATI - VITE A TESTA ESAGONALE CON TAGLIO PER CACCIAVITE

### FASCETTA IN NYLON NATURALE

FASCETTA IN NYLON 66-NERO AUTOESTINGUENTE-RESISTENTE A OLII, MUFFE, ETC.  
TEMPERATURA DI ESERCIZIO (da - 40° C a + 85° C)  
PUNTO DI FUSIONE 250° C

CODICE ARTICOLO	LARGHEZZA E LUNGHEZZA in mm.	QUANTITA' MINIMA ORDINABILE	PER TUBI Æ mm.
K 301	2,5 - 99	100	25 - 32
K 302	3,6 - 140	100	43 - 52
K 303	3,6 - 180	100	50 - 65
K 304	3,7 - 295	100	85 - 100
K 305	4,8 - 190	100	60 - 72
K 306	4,8 - 280	100	80 - 100
K 307	4,8 - 360	100	120 - 135
K 308	7,6 - 290	50	80 - 100
K 309	7,6 - 368	50	120 - 140

**EST srl**

**FASCETTA STRINGITUBO “ SERRATUB “  
CON BANDA FORATA IN ACCIAIO INOX AL 17%  
CON CARRELLO RIBALTABILE**

CODICE ARTICOLO	CAPACITA' DI SERRAGGIO IN mm. Ø	LARGHEZZA NASTRO IN mm.	QUANTITA' MINIMA ORDINABILE
K 203	9 - 17	9	50
K 204	14 - 24	9	50
K 205	18 - 30	9	50
K 206	24 - 36	9	50
K 207	24 - 44	9	50
K 208	32 - 52	9	50
K 209	14 - 22	12	25
K 210	20 - 30	12	25
K 211	24 - 36	12	25
K 212	24 - 44	12	25
K 213	32 - 52	12	25
K 214	40 - 60	12	25
K 215	47 - 67	12	25
K 216	62 - 82	12	25
K 217	77 - 97	12	5
K 218	92 - 112	12	5
K 219	107- 127	12	5

**COMPOSIZIONE FASCETTA STRINGITUBO “ SERRATUB “**

ELEMENTO	CARATTERISTICHE TECNICHE	MATERIALE
<b>NASTRO</b>	ASSENZA DI BAVE - BORDI RIALZATI - BANDA PERFORATA	ACCIAIO INOX 17% DI CROMO 28C17 AISI 430
<b>CARRELLO</b>	RIBALTABILE - PERMETTE DI OPERARE SU TUBI GIA' MONTATI E PUNTI DIFFICILMENTE ACCESSIBILI - MUNITO DI DUE DISPOSITIVI ANTISGANCIO	ACCIAIO AL CARBONIO POI ZINCOCROMATO PASSIVATO GIALLO
<b>VITE</b>	A TESTA ESAGONALE CON TAGLIO PER CACCIAVITE	ACCIAIO AL CARBONIO XC15 CEMENTATA E ZINCOCROMATA

**FASCETTA STRINGITUBO «SERRATUB»****69 LISTINO AGRICOLO**

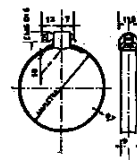

## FASCETTE STRINGITUBO

CON DOPPIA ZINCATURA E TROPICALIZZAZIONE, PUNTATURA CON CHIEDO PASSANTE, ALTA RESISTENZA ALLA CORROSIONE

CODICE	MISURA mm.	NASTRO mm.
AI 036-39	36- 39	18 x 0,8
AI 040-43	40- 43	18 x 0,8
AI 044-47	44- 47	22 x 1,2
AI 048-51	48- 51	22 x 1,2
AI 052-55	52- 55	22 x 1,2
AI 056-59	56- 59	22 x 1,2
AI 060-63	60- 63	22 x 1,2
AI 064-67	64- 67	22 x 1,2
AI 068-73	68- 73	24 x 1,5
AI 074-79	74- 79	24 x 1,5
AI 080-85	80- 85	24 x 1,5
AI 086-91	86- 91	24 x 1,5
AI 092-97	92- 97	24 x 1,5
AI 098-103	98-103	24 x 1,5
AI 104-112	104-112	24 x 1,5
AI 113-121	113-121	24 x 1,5
AI 122-130	122-130	24 x 1,5
AI 131-139	131-139	26 x 1,7
AI 140-148	140-148	26 x 1,7
AI 149-161	149-161	26 x 1,7
AI 162-174	162-174	26 x 1,7
AI 175-187	175-187	26 x 1,7
AI 188-200	188-200	26 x 1,7
AI 201-213	201-213	26 x 1,7
AI 214-226	214-226	26 x 1,7
AI 227-239	227-239	26 x 1,7

### MIGNON ZINCATE CON VITE

CODICE	Ø	N° PEZZI
AGM 7-11	7-11	300,00
AGM 10-17	10-17	100,00
AGM 13-20	13-20	100,00
AGM 16-24	16-24	100,00
AGM 19-27	19-27	100,00
AGM 22-31	22-31	100,00
AGM 25-45	25-45	100,00
AGM 27-38	27-38	100,00
AGM 32-50	32-50	50,00
AGM 34-52	34-52	50,00
AGM 42-60	42-60	50,00
AGM 48-68	48-68	50,00
AGM 68-83	68-83	50,00

### ACCIAIO INOX CON VITE

CODICE	Ø	N° PEZZI
AGI 10-17	10-17	100
AGI 13-20	13-20	100
AGI 16-24	16-24	100
AGI 19-27	19-27	100
AGI 22-31	22-31	100
AGI 27-38	27-38	100
AGI 34-52	34-52	50
AGI 42-60	42-60	50
AGI 48-68	48-68	50
AGI 68-83	68-83	50



## SERIE MANICOTTI RADIATORE C/FASCETTE

COMPLETE DI FASCETTE SERRATUBO

CODICE	ADATTABILITA'
22.80001	FIAT 18 HP
22.80003	25 RD 25 CD (II <sup>a</sup> SERIE)
22.80005	211 R
22.80006	215 R
22.80007	250 300 R/DT
22.80008	100C 120C
22.80010	311C 312R (I <sup>a</sup> SERIE)
22.80012	312R (II <sup>a</sup> SERIE) 312C
22.80013	315R
22.80014	440 480.8 500 550 640 355 455 505 555 605C e Super
22.80014A	570 670 446 466 566 666 766 55, 60 e 65.46 55, 60, 65 e 70.56 55, 60, 65, 70 e 80.66 465C 565C 665C 765C 60, 70 e 80.65C 60, 70 e 80.75C 80.55C 55, 60, 72 , 82 e 88.85C
22.80015	411R 411C 451C FL 4 (I <sup>a</sup> SERIE)
22.80016	FL 4 (II <sup>a</sup> SERIE)
22.80017	FL 4 C, D, L e M
22.80018	415 R
22.80019	350 420 355C (2 cil.)
22.80020	70 C FL 8
22.80021	80C 90C AD/BD7 7C 7D FL8C
22.80022	80 R
22.80023	FL 9 (I <sup>a</sup> SERIE)
22.80024	AD/BD8 8
22.80025	AD/BD9 9
22.80026	AD/BD10 10B FL10 FL10B
22.80027	FL 14C
22.80028	1180 1380 (I <sup>a</sup> SERIE) 115 e 130.90
22.80029	1580, TURBO e 1880
22.80030	FL 12 (I <sup>a</sup> SERIE)
22.80031	FL 12 (II <sup>a</sup> SERIE)
22.80032	AD/BD 12 (con frizione)
22.80033	AD/BD 12 (con idrovert)
22.80034	FL 10 C (I <sup>a</sup> SERIE)
22.80035	FL 14 FL 14B
22.80036	AD/BD 14 14B
22.80037	FL 10C (II <sup>a</sup> SERIE)
22.80038	AD 18
22.80039	AD 20
22.80040	1300 e SUPER
22.80041	465C/V e F 45.66 55.60C 55 e 60.65CV 55.75C 60.75CV 55, 60, 62 e 80.85C 3435, 3935 e 4135
22.80042	1000 DT e SUPER
22.80043	1355 C
22.80044	1380 (II <sup>a</sup> SERIE) 140.90
22.80045	160 e 180.90 DT e TURBO 160.55C 180.55 HYDRO
22.80046	OM 50C (II <sup>a</sup> SERIE) AD5 5
22.80047	455C/DAL e CF SUPER
22.80048	OM FL 6 (I <sup>a</sup> SERIE)
22.80049	OM FL 6 (II <sup>a</sup> SERIE)

## SERIE MANICOTTI RADIATORE C/FASCETTE

COMPLETE DI FASCETTE SERRATUBO

**SERIE MANICOTTI RADIATORE CON FASCETTE**
**LISTINO AGRICOLO**

CODICE	ADATTABILITA'
22.80050	FIAT 650 (I <sup>a</sup> SERIE)
22.80051	650 (II <sup>a</sup> SERIE) 655 C
22.80052	580 680 780 880.5 980 55, 60, 65, 70, 80.90 65,72,82 e 88.94 85, 90, 100 e 110.90 855C 955C 85, 95 e 100.55C
22.80053	
22.80054	OM 35/40C 45C 50C (I <sup>a</sup> SERIE)
22.80055	OM 512 e 513 R
22.80056	OM 615 R
22.80057	OM 715 R
22.80058	750 R e DT
22.80059	850 DT S70 S70/I S70/M S70/R S90
22.80060	880 R e DT
22.80061	805 C
22.80062	FL 5 (86 e 89)
22.80063	FL 7
22.80064	FL 9 (II <sup>a</sup> SERIE)
22.80065	10C 10C/LGP (90) FA 150
22.80066	14C 14CTA 14CLGP
22.80067	FD 14 e FD 14/LGP
22.80068	FL 14D FP 40 (I <sup>a</sup> SERIE)
22.80069	FL 14 E (86 e 90)
22.80070	.....
22.80071	FL 20 FL 20/2
22.80072	FE 12, 12R, 14, 16
22.80073	FE 18
22.80074	FE 20
22.80075	FE 24
22.80076	FE 18 R
22.80077	8 B (con pompa 8829780)
22.80078	8 B (con pompa 4698554)
22.80079	
22.80080	FR 7 e FR 9 (I <sup>a</sup> SERIE)
22.80081	FB 7 FB 7B FB 7CM
22.80082	FR 10 FR 12
22.80083	FR 10 B
22.80084	FR 11 FR 12 B
22.80085	
22.80086	FR 15 (II <sup>a</sup> SERIE - 84) FR 15 ZF
22.80087	FR 15 (III <sup>a</sup> SERIE - 85)
22.80088	FR 15 B e B/M
22.80089	FD 20 (84 e 90) FD 20/2
22.80090	FL 10 E
22.80091	FP 40 (II <sup>a</sup> SERIE)
22.80092	FE 40
22.80094	FR 20 e 20B, TURBO, ZF e COMPATTATORE
22.80096	FE 28
22.80097	FA 120 FD 9
22.80098	FR 7 e FR 9 (II <sup>a</sup> SERIE)
22.80099	FA 200

## SERIE MANICOTTI RADIATORE C/FASCETTE

COMPLETE DI FASCETTE SERRATUBO

CODICE	ADATTABILITA'
22.80101	<b>M. F.</b> FE 20
22.80102	TEF 20
22.80103	FE 35 (40 HP)
22.80104	MF 35 (44 HP)
22.80105	MF 65
22.80107	MF 135
22.80108	MF 155 e 158
22.80109	MF 165
22.80110	MF 178 (® 724936)
22.80111	MF 178 mark 3
22.80112	MF 200 240 244 LND C4000 Special C5000 C5000 Special e CI 5000
22.80113	MF 300
22.80114	MF 400
22.80115	MF 1080
22.80116	MF 3386 LND CI 8500
22.80117	MF 50B 165 Mark3 168 175 178/8
22.80118	MF 178 ut 265 275
22.80119	MF 165 Mark3 DT MF 178 (724937®) MF 188 MF 265 DT e 275 DT
22.80120	MF 200 D
22.80121	<b>LAND</b> 9500 (IIª SERIE)
22.80122	R 10000 (Iª SERIE)
22.80123	R 6550 7550 8550
22.80124	R 6500, 7500 e 8500 (IIª SERIE) C 6500 C 7800
22.80125	R 3000
22.80126	R 4000 4500 C 4500 (Iª SERIE)
22.80128	R 6000 7000
22.80129	
22.80130	R 8000 8500 Special
22.80131	R 6000 Special
22.80132	R 9500 (Iª SERIE)
22.80133	C 4000
22.80136	CI 8000
22.80138	R 5500 C 4500 (IIª SERIE) C 5500
22.80139	R 6500 R 7500 R 8500 (Iª SERIE)
22.80140	R 12500 R 14500
22.80141	<b>M. F.</b> MF 235 240 245 250
22.80142	MF 250 C e W
22.80143	MF 260 (Iª SERIE)
22.80144	MF 260 (IIª SERIE)
22.80145	MF 285 290
22.80146	MF 1200
22.80147	MF 2620
22.80148	MF 2640
22.80149	MF 2680
22.80150	<b>LAND</b> R 10000 (IIª SERIE)

SERIE MANICOTTI RADIATORE CON FASCETTE

LISTINO AGRICOLO

## SERIE MANICOTTI RADIATORE C/FASCETTE

COMPLETE DI FASCETTE SERRATUBO

CODICE	ADATTABILITA'
22.80300	<b>FIAT</b> FH 120 150 150W
22.80301	FH 200
22.80302	FH 220
22.80303	S 9 SR 9 S 11 SL 11
22.80304	S 15 S 15B
22.80305	S 90 (6 cilindri)
22.80306	<b>FIAT</b> FD 5 (86 e 90) FL 5B e 5B/UK
22.80307	FD 10 E
22.80308	FD 14 E
22.80309	FA 100
22.80310	FR 7 B e retrofitting
22.80313	FR 12 ZF
22.80314	FR 9 CPL, 9 B e 9 BPL
22.80315	FR 9 C
22.80316	FH 300 (I <sup>a</sup> SERIE)
22.80317	FH 400
22.80318	FD 7 e LGP FD 7B
22.80319	FH 300 (II <sup>a</sup> SERIE)
22.80320	FL 7 B
22.80321	FL 175
22.80322	FL 145
22.80323	FD 30A
22.80324	FD 30 e 30B (86/90) e FD 30C (1991) con radiatore 73144033
22.80325	FD 30B (86/90) e FD 30C (1991) con radiatore 76011286
22.80326	FD 40, 40B e FD 50
22.80327	
22.80400	55, 60, 70 e 80.66 LP, F, DT 60, 70 e 80.76 62, 72 e 82.86
22.80401	470 474 45 e 55.66F, V, DT 45 e 55.76 50, 55, 60 e 70.86
22.80402	55, 60, 65, 70 e 80.88 DT 60,65,72,82 e 88.93 60.94
22.80403	F 100 , 110, 120 e 130 , 115 e 140 DT
22.80404	570 V, F, DT 670 V, F, DT
22.80405	130.90 DT TURBO Power Shift
22.80406	140.90 DT TURBO Power Shift
22.80407	L 65, 75, 85, 95 48, 56, 66 e 76.35 TL 70,80,90 e 100
22.80408	M 100, 115, 135, 160 TM 115,125,135,150 e 165 8160,8260, 8360 e 8560
22.80409	G 170, 190, 210, 240
22.80410	L 60 46.35
22.80411	TN 55,65,70,75 e 90 (e versioni D,F e S)
22.80451	<b>FORD</b> 2/3 cil
22.80452	4/5
22.80453	DEXTA
22.80454	MAJOR
22.80601	<b>SAME</b> SOLARIS
22.80602	RUBIN 120 135
22.80603	TITAN SUPER
22.80604	
22.80605	SILVER 110 130
22.80606	KRIPTON

## RICAMBI IVECO

COD.ARTICOLO	DESCRIZIONE ARTICOLO	ADATTABILITA'
F0004006214	DADO	150 684 160 170 190
F0004543727	DADO	80 90 100 110 645 662
F0004545823	PERNO	80 90 100 110 645 662
F0004606384	DADO	
F0004608818	DADO PIGNONE DIFF.	693 697 300
F0004611483	DADO CAMBIO 35x1,5	130 673
F0004696970	PERNETTO	
F0007162213	DADO (=48523544)	DAILY GRINTA 30.8
F0007166475	DADO PIGNONE CONICO	65 70 80 90 110 130 662
F0048523544	DADO PIGNONE (=7162213)	DAILY GRINTA 30.8

## TUBO IN GOMMA SILICONICA BLU

Con inserto tessile in poliestere, tre tele spessore mm 4.5 – adatto per circuiti raffreddamento con temperature di lavoro comprese tra i - 40 ° C ed i + 200 ° C

Ø INT.	Ø INT.	Ø INT.
mm 10	mm 35	mm 55
mm 12	mm 38	mm 57
mm 14	mm 40	mm 60
mm 16	mm 41	mm 65
mm 18	mm 42	mm 70
mm 19	mm 43	mm 75
mm 20	mm 45	mm 76
mm 22	mm 48	mm 80
mm 25	mm 49	mm 85
mm 28	mm 50	mm 90
mm 29	mm 51	mm 95
mm 30	mm 54	mm 100
mm 32		

## PRODUZIONE

CONTAORE - TERMOMETRI "ACQUA" MECCANICI - TERMOMETRI "OLIO" MECCANICI - TERMOMETRI "ACQUA" ELETTRICI - TERMOMETRI "OLIO" ELETTRICI - MANOMETRI "OLIO" MECCANICI - MANOMETRI "OLIO" ELETTRICI - MANOMETRI "COMBUSTIBILE" MECCANICI - MANOMETRI "COMBUSTIBILE" ELETTRICI - MANOMETRI "PRESSIONE ARIA" - AMPEROMETRI

## CRONOGIROMETRI ELETTRONICI

COD.ARTICOLO	DESCRIZIONE
35 CGE/ 3500	CRONOGIROMETRO 3500 rpm 12/24 V (attacco ad alternatore)
35 CGE/ 4000	CRONOGIROMETRO 4000 rpm 12/24 V (attacco ad alternatore) Ø 85

## CONTAGIRI ELETTRONICI

COD.ARTICOLO	DESCRIZIONE
35 CE/ 3500	CONTAGIRI 3500 rpm 12/24 V (attacco ad alternatore)
35 CE/ 4000	CONTAGIRI 4000 rpm 12/24 V (attacco ad alternatore)

## CONTAGIRI ELETTRICI

COD.ARTICOLO	DESCRIZIONE
35 CE/ 8000	CONTAGIRI elettrico 8000 rpm 12 V Ø 52 regolabile a 4,6,8 cilindri

## CONTAGIRI MECCANICI

COD.ARTICOLO	DESCRIZIONE
35 CMO/ 2400 C	CONTAGIRI meccanico 2400 rpm 12 V Ø 80 movimento in senso orario
35 CMO/ 2400 A	CONTAGIRI meccanico 2400 rpm 12 V Ø 80 movimento in senso antiorario

## CONTAORE ELETTRONICI AL QUARZO

COD.ARTICOLO	DESCRIZIONE
35 CE/ 1080	CONTAORE elettronico 10/80 V
35 CE/ 1080 A	CONTAORE elettronico 10/80 V con anello

## VOLTMETRI

COD.ARTICOLO	DESCRIZIONE
35 VL/ 12 V	VOLTMETRO 12 V illuminato
35 VL/ 24 V	VOLTMETRO 24 V illuminato

## TERMOMETRI ELETTRICI interfaccia VDO

COD.ARTICOLO	DESCRIZIONE
35 TTO VD 12	TERMOMETRO OLIO 12 V - graduato
35 TTO VD 24	TERMOMETRO OLIO 24 V - graduato
35 TTA VD 12	TERMOMETRO ACQUA 12 V - graduato
35 TTA VD 24	TERMOMETRO ACQUA 24 V - graduato



### MANOMETRI ELETTRICI interfaccia VDO

COD.ARTICOLO	DESCRIZIONE
35 MOM/10 VD 12	MANOMETRO olio motore 10 bar 12/24V

### INDICATORI LIVELLI BENZINA interfaccia VDO

COD.ARTICOLO	DESCRIZIONE
35 MLC VD	INDICATORE livello carburante 12/24 V
35 GLL VD	GALLEGGIANTE benzina - regolabile

### MANOMETRI MECCANICI TURBO

COD.ARTICOLO	DESCRIZIONE
35 MM T	MANOMETRO turbo illuminato
35 MM T/B	MANOMETRO turbo illuminato - fondo bianco

### PORTASTRUMENTI

COD.ARTICOLO	DESCRIZIONE
35 PSTR	PORTASTRUMENTI adattabile a tutti gli strumenti tipo VDO

### MANOMETRI MECCANICI tipo VDO

COD.ARTICOLO	DESCRIZIONE
35 MOM/10 VDO	MANOMETRO olio motore 10 bar - graduato

### TERMOMETRI MECCANICI VDO Ø 52 fil 10x1

COD.ARTICOLO	DESCRIZIONE
35 TTA VD 1600	Tipo illuminato - capillare mm 1600
35 TTA VD 2200	- capillare mm 2200
35 TTA VD 3400	- capillare mm 3400
35 TTA VD 4100	- capillare mm 4100
35 TTA VD 4800	- capillare mm 4800

### TERMOMETRI MECCANICI VDO Ø 60 fil 10x1

COD.ARTICOLO	DESCRIZIONE
35 TTA VD 60/1600	Tipo illuminato - capillare mm 1600
35 TTA VD 60/2200	- capillare mm 2200
35 TTA VD 60/3400	- capillare mm 3400
35 TTA VD 60/4100	- capillare mm 4100
35 TTA VD 60/4800	- capillare mm 4800

### ARTICOLI VARI tipo VDO

COD.ARTICOLO	DESCRIZIONE
35 RVD 14	RACCORDO per TTA/VD 10x1 est. 14x1,5
35 RVD 16	RACCORDO per TTA/VD 10x1 est. 16x1,5
35 RVD 18	RACCORDO per TTA/VD 10x1 est. 18x1,5
35 RVD 22	RACCORDO per TTA/VD 10x1 est. 22x1,5
35 PSST VD	PRESSOSTATO per manometri MOM VD 12/24 V
35 TRMT VD	TERMISTORE per termometri TTA VD 12/24 V

## STRUMENTI ELETTRICI interfaccia VEGLIA

COD.ARTICOLO	DESCRIZIONE
35 TTA 12 V	TERMOMETRO ACQUA 12 V - colorato
35 TTA 24 V	TERMOMETRO ACQUA 24 V - graduato
35 TTO 12 V	TERMOMETRO OLIO 12 V - graduato
35 TTO 24 V	TERMOMETRO OLIO 24 V - colorato
35 ST/124	SENSORI per termometri acqua/olio 12/24 V
35 MLC 12 V	INDICATORE livello 12 V
35 MLC 24 V	INDICATORE livello 24 V
35 MOM 12V G	MANOMETRO OLIO MOTORE 12 V - graduato
35 MOM 24V G	MANOMETRO OLIO MOTORE 24 V - graduato
35 MOM 12V C	MANOMETRO OLIO MOTORE 12 V - colorato
35 MOM 24V C	MANOMETRO OLIO MOTORE 24 V - colorato
35 MOC 12V C	MANOMETRO OLIO CAMBIO 12 V - colorato
35 MOC 12V G	MANOMETRO OLIO CAMBIO 12 V - graduato
35 MOC 24V G	MANOMETRO OLIO CAMBIO 24 V - graduato
35 AMP 30	AMPEROMETRO 30 Ampere
35 AMP 60	AMPEROMETRO 60 Ampere

## MANOMETRI MECCANICI per FIAT

COD.ARTICOLO	DESCRIZIONE
35 MPO F15	MANOMETRO OLIO MOTORE 8 KG/cm <sup>2</sup> (att 1/8 g)
35 MPO F15/A	MANOMETRO OLIO MOTORE 6 KG/cm <sup>2</sup> (att 1/8 g)
35 MPO F15/B	MANOMETRO OLIO MOTORE 5 KG/cm <sup>2</sup> (att 1/8 g)
35 MPO F15/C	MANOMETRO OLIO MOTORE 8 KG/cm <sup>2</sup> (att mm 7,5)
35 MPO S/09	MANOMETRO OLIO MOTORE 7 KG/mm <sup>2</sup> (att 10x1)
35 MPO F16	MANOMETRO OLIO CAMBIO 20 KG/mm <sup>2</sup> (att 10x1)
35 MPO F16/A	MANOMETRO OLIO CAMBIO 20 KG/mm <sup>2</sup> (att 10x1)
35 MPO F17	MANOMETRO OLIO CAMBIO 30 KG/mm <sup>2</sup> (att 10x1)

## TERMOMETRI OLIO e ACQUA c/capillare e sensore

COD.ARTICOLO	DESCRIZIONE
35 TTO F10/1800	TERMOMETRO OLIO - capillare mm 1800
35 TTO F11/1280	- capillare mm 1280
35 TTO F11/1750	- capillare mm 1750
35 TTO F11/2450	- capillare mm 2450
35 TTA F10/600	TERMOMETRO ACQUA - capillare mm 600
35 TTA F10/800	- capillare mm 800
35 TTA F10/1260	- capillare mm 1260
35 TTA F10/1320	- capillare mm 1320
35 TTA F10/1500	- capillare mm 1500
35 TTA F10/1670	- capillare mm 1670
35 TTA F10/1850	- capillare mm 1850
35 TTA F10/1950	- capillare mm 1950
35 TTA F10/2070	- capillare mm 2070
35 TTA F10/3000	- capillare mm 3000
35 TTA F10/3400	- capillare mm 3400
35 TTA F10/3860	- capillare mm 3860
35 TTA F10/4100	- capillare mm 4100

### MANOMETRI MECCANICI per CATERPILLAR

COD.ARTICOLO	DESCRIZIONE
35 MPA C50	MANOMETRO pressione aria 10 KG/cmq
35 MPC C50	MANOMETRO pressione combustibile 2 KG/cmq
35 MPO C50	MANOMETRO pressione olio 20 KG/cmq
35 MPO C51	MANOMETRO pressione olio 5 KG/cmq
35 MPO C53	MANOMETRO pressione olio 4 KG/cmq

### TERMOMETRI c/capillare e sensore per CATERPILLAR

COD.ARTICOLO	DESCRIZIONE
35 TTO C50/1880	TERMOMETRO OLIO - capillare mm 1880
35 TTO C50/1900	- capillare mm 1900
35 TTO C50/2250	- capillare mm 2250
35 TTO C50/2550	- capillare mm 2550
35 TTO C50/3010	- capillare mm 3010
35 TTA C50/700	TERMOMETRO ACQUA - capillare mm 700
35 TTA C50/850	- capillare mm 850
35 TTA C51/930	- capillare mm 930
35 TTA C51/1200	- capillare mm 1200
35 TTA C51/1350	TERMOMETRO ACQUA - capillare mm 1350
35 TTA C51/1680	- capillare mm 1680
35 TTA C51/2500	- capillare mm 2500
35 TTA C51/2600	- capillare mm 2600
35 TTA C51/3180	-capillare mm 3180
35 TTA C51/4000	-capillare mm 4000
35 TTA C51/4500	-capillare mm 4500
35 TTA C51/5000	- capillare mm 5000
35 TTA C51/5800	- capillare mm 5800
35 TTA C51/7000	- capillare mm 7000
35 TTA C52/930	- capillare mm 930
35 TTA C52/2050	- capillare mm 2050
35 TTA C52/2350	- capillare mm 2350

### TERMOMETRI c/capillare e sensore per MASSEY FERGUSON/LANDINI

COD.ARTICOLO	DESCRIZIONE
35 TTO F10/1800	TERMOMETRO OLIO - capillare mm 1800
35 TTO F11/1280	- capillare mm 1280
35 TTO F11/1750	- capillare mm 1750
35 TTO F11/2450	- capillare mm 2450
35 TTA M150	TERMOMETRO ACQUA - capillare mm 1650
35 TTA M151	- capillare mm 1780
35 TTA M152	- capillare mm 3000
35 TTA M153	- capillare mm 1670

### STRUMENTI VARI per MASSEY FERGUSON/LANDINI

COD.ARTICOLO	DESCRIZIONE
35 CTG/MF 1	CRONOTACHIGIROMETRO 1850092 M93
35 CTG/MF 2	CRONOTACHIGIROMETRO 890223 M93
35 VLM/MF	VOLTMETRO 1672835 M2
35 TTA/MF	TERMOMETRO ACQUA 1877719 M92
35 AMP MF	AMPEROMETRO 36047
35 MLC/MF.1	INDICATORE livello carburante 898418 M1
35 MLC/MF.2	INDICATORE livello carburante 1872717 M92

## SEDILI E IMBOTTITURE PER TRATTORI

**SEDILI E IMBOTTITURE PER TRATTORI**
**LISTINO AGRICOLO**

CODICE	ADATTABILITA' PRINCIPALI	RIF. ORIG.
32.001.0	FIAT 311 312 352 355 411 451 455 505 555 605 655 805 AGRIFULL 60 70L	32.001.M molleggiato
32.002.0	FIAT 25CD OM 35/40 45 50 AD5	551268
32.003.0	FIAT 55L 60C	555483/4
32.003.1	FIAT 55L 60C (schienale alto x intelaiatura bassa)	
32.004.0	FIAT 70C AD7	586394/5
32.005.0	FIAT FL6 FL8 FL8C	8270325/4082
32.006.0	FIAT Allis FL 4/C	
32.007.0	FIAT FL4	569724/567070
32.008.0	FIAT AD10 12 FL10 12	4979718/90
32.009.0	FIAT 80 90 100 120C AD7C FL9 FL10B FL14B	79004015
32.010.0	LANDINI C5000 C6000 C8000 MF 200C 400C	1818928M91 976014M92
32.011.0	LANDINI C4000 C4000 Special	
32.012.0	LANDINI C4500 C5500 C6500 C7800 MF 134 144 154 164 194C	
32.013.0	SAME Taurus C Minitauro	
32.014.0	SAME Falcon C – ITMA 600L 700L LAMBORGHINI 483C 503 553 603 653C	
32.015.0	LAMBORGHINI 4 – 5 CTL	
32.016.0	LAMBORGHINI C340 C452	
32.017.0	FIAT Allis FL 4/D (* in due pezzi)	
32.018.0	FIAT 355VF 455VF (vigneto)	4953869
32.019.0	CARRARO 450CL 455C 505C 555C 655C	
32.020.0	LANDINI R3200 5000 6000 7000 8000	
32.021.0	FIAT 215 250 300 312 315 342 350 411 415 441 450 480 540 550 615 640 715 513 60 70 80R	
32.022.0	FIAT 650 750 850 1000 e Super (sedile anatomico a forma circolare)	
32.023.0	FIAT 680 780 880/DT (fiss. a viti)	
32.024.0	CATERPILLAR 955 H	
32.025.0	CATERPILLAR 955 K L	
32.026.0	CATERPILLAR 966B 988	
32.027.0	CATERPILLAR 941 951B 951C	
32.029.0	LANDINI C4500 5500 6500 7800 MF 134 144 154 164 174 con cofano rotondo	
32.030.0	LAMBORGHINI R340 350 vigneto; AGRIFULL 235 355 ITMA 340 34 360 500SNL	

CODICE	ADATTABILITA' PRINCIPALI	RIF. ORIG.
32.031.0	FIAT 580 680 780 880 980 570 640 670 1000 1300	Ex 5101985 9966622
32.032.0	FIAT 215 R (serie Diamante)	
32.034.0	CARRARO 3500 4500 5000	Large
32.034.1	6000 6500 R	Small
32.035.0	CATERPILLAR D 4/D	
32.036.0	CATERPILLAR D6 D7 D8 (molleggiati)	
32.037.0	LAMBORGHINI 754C 784C 854C SAME Leopard C	
32.039.0	Sedile mod. compact 460x430 h330	
32.041.0	Sedile mod. culla 490x430 h 370	c/guide e micro
32.044.0	LANDINI C 4000 (con sollevatore)	
32.045.0	LANDINI C 3200	
32.046.0	Copertina x FIAT 300 420 450 480 540 615 715R	32.046.M
32.046.1	Imbottitura x serie Diamante e Oro dal 1967: FIAT 300 420 450 480 540 640	
32.047.0	Copertina x LANDINI R5500 R6500 R7500 R8500 R9500 e DT	
32.048.0	FIAT Allis FL 4/L	
32.049.0	FIAT FL9 FL10: Braccioli stretti (coppia)	
32.050.0	Sedile mod. culla 530x410 h 330	in poliuretano
32.051.0	FIAT 465 565 665 765C	
32.1701.0	FIAT 465 565 665 765C 60, 70, 80.65, 80.75, 95.55, 100.55, 855 955C completo di telaio lamiera s/guide	32.1701.G
32.051.1	Idem: braccioli a squadra	5129950
32.051.2	Idem: braccioli piani	5119512
32.052.0	FIAT 55 60 65 70 80 90 100 110.90 85 95 100.55 855C 955C	9959601 9959607
32.053.0	FIAT 55 60 65 70 e 80.66 – 115 130 140 160 e 180.90 – 60 70 e 80.75C – 95.55C FORD 8830 LANDINI 7880 8880 14500MK2 turbo 16500/4 19000R SAME Antares 100DT Explorer 90 turbo DT	
32.053.1	FIAT 60 70 80.75 95.55 (per sedili molleggiati c/ammortizzatore)	
32.054.0	LANDINI R6860 7860 8860 5870 6070 6870 7870 8880 9880 MF 355 365 375 353 363 373 383 393 390 398 e DT	
32.055	LANDINI C5830F C6830F(vigneto)	c/piastre fissaggio
32.055 G	Idem: c/ guide scorrimento e piastre fissaggio	
32.061.0	SAME Centauro completo di lamiera Carrelli elevatori (universale)	
32.061.2	Idem: c/ braccioli	
32.061.3	Idem: c/ molleggio C 002	
32.064.0	CARRELLI ELEVATORI	
32.065.0	CARRELLI ELEVATORI fly (sky nero)	
32.065.1	CARRELLI ELEVATORI (super confort-in velluto)	
32.066.0	CARRELLI ELEVATORI muletto Italia	
32.066.1	CARRELLI ELEVATORI muletto italia (c/ guide)	
32.066.2	CARRELLI ELEVATORI muletto italia (c/ micro)	
32.066.3	CARRELLI ELEVATORI muletto italia (c/ guide e micro)	

CODICE	ADATTABILITA' PRINCIPALI	RIF. ORIG.
32.068.0	TRATTORI, MACCHINE EDILI, MACCHINE MOVIMENTO TERRA, CARRELLI ELEVATORI (c/ molleggio)	
32.068/OM	Idem:omologato	
32.069.0	FIAT 570 670 680 780 880 980 1000 1300 1180 1380 1580 1880 88.93 88.94 1355C e intera serie 90	5116529 5113604 5161325 5169000
32.069/OM	Idem:omologato	
32.071.0	DEUTZ FAHR B30 AGROKID 25HST SAME Solaris 25 35 45BT Golden 75V	(culla P1)
32.072.0	SAME Argon 50 Dorado 65-70 FIATAGRI 55.60S KUBOTA GOLDONI BCS PASQUALI CARRARO nuova linea Sedile di primo equipaggiamento	(culla P2)
32.072.2	Idem a culla P2, c/molleggio C 022	
32.077.0	LANDINI R6830 7830DT	
32.078.0	Copertina in Sky	
32.079.0	Guida di scorrimento verniciata nera	coppia
32.079.1	Motocoltivatori PASQUALI	
32.100.0	Microinterruttore lamellare	
32.101.0	Microinterruttore a pulsante	
32.110.0	Poggiatesta in Sky	
32.115.0	Cintura di sicurezza c/avvolgitore	coppia
32.211.0	NEW HOLLAND 62 72 82 e 88.85 Sedile di primo equipaggiamento	5140884 5171612
32.4121.0	SAME Explorer 80C LAMBORGHINI C774.80 C874.90 LANDINI 65F TRAKKER 75F 85F 95F E FIATAGRI	



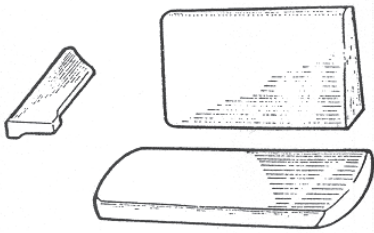

32.001.0

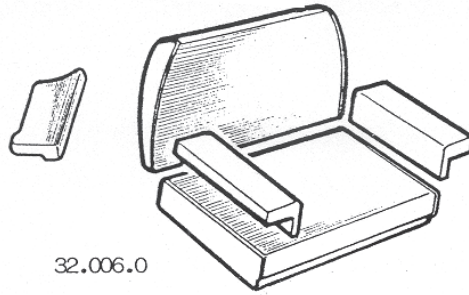

32.006.0

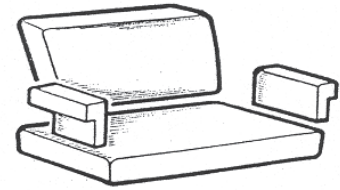

32.010.0

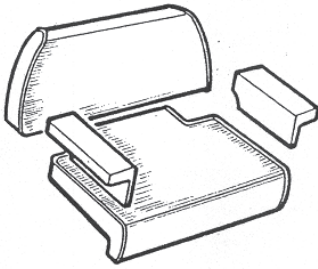

32.011.0

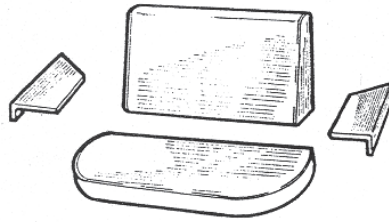

32.012.0

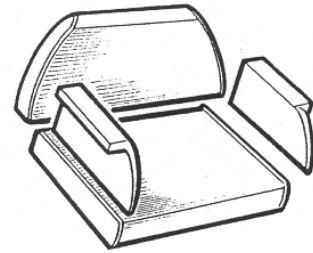

32.013.0

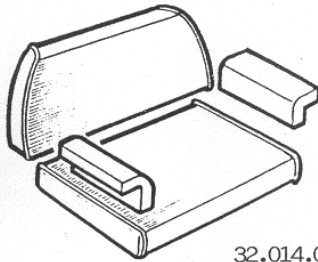

32.014.0

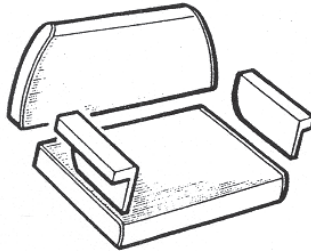

32.016.0

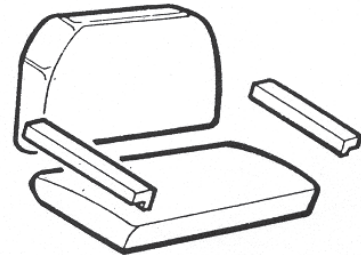

32.018.0

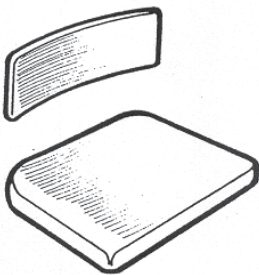

32.020.0

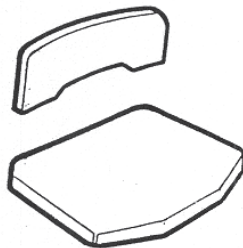

32.021.0

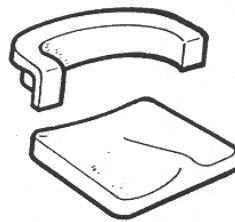

32.022.0

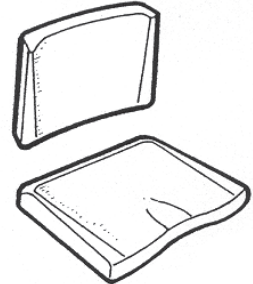

32.023.0

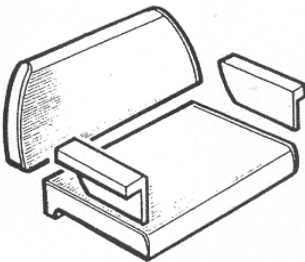

32.030.0

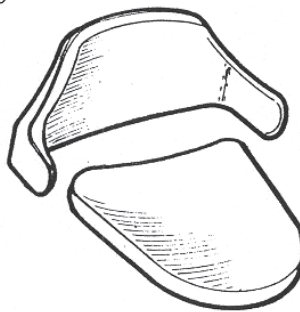

32.031.0

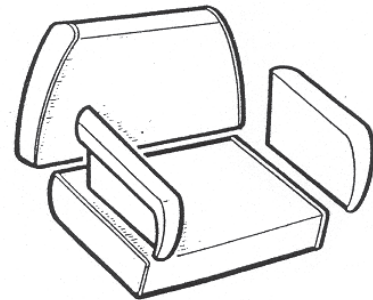

32.037.0

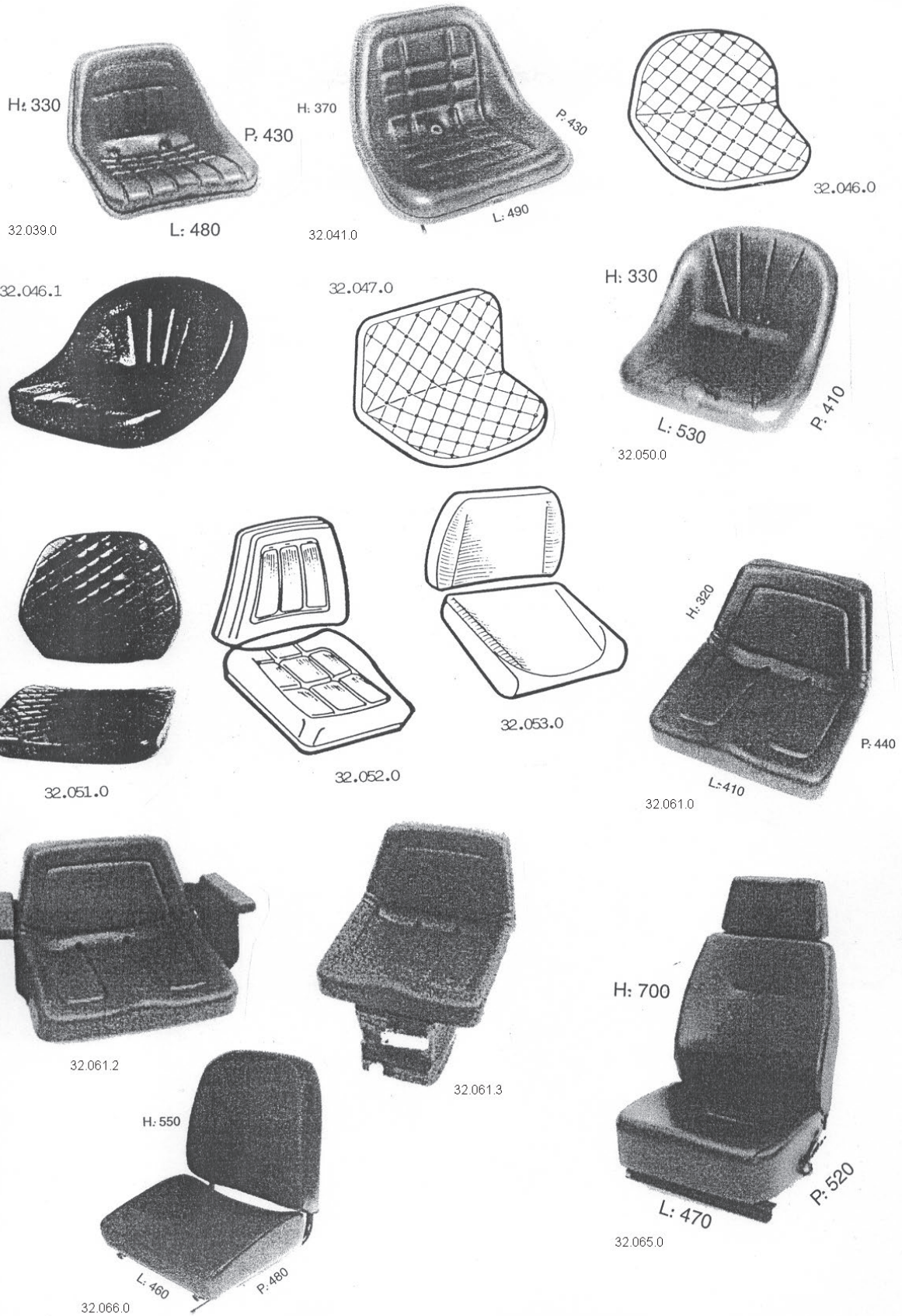



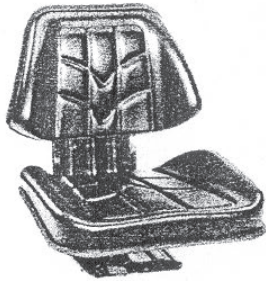

32.068/OM

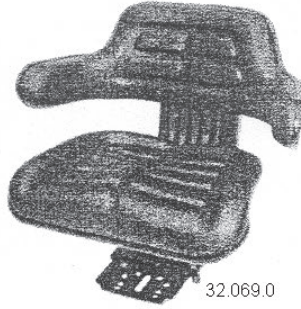

32.069.0

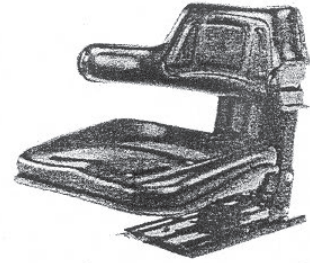

32.069/OM

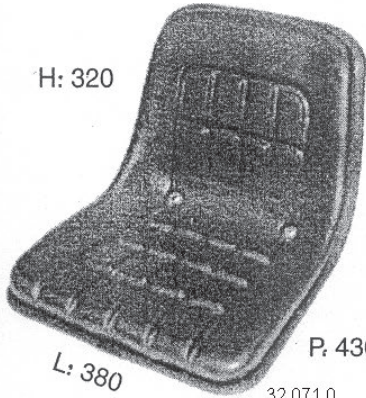

H: 320

L: 380

P: 430

32.071.0

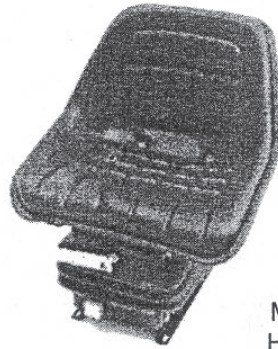

32.072.2

Moll.  
H: 20

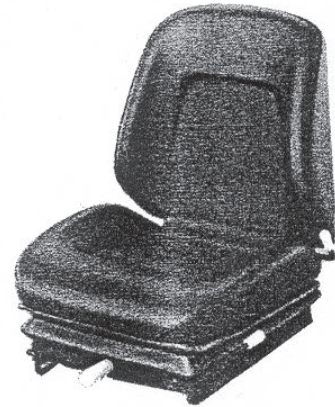

32.211.0

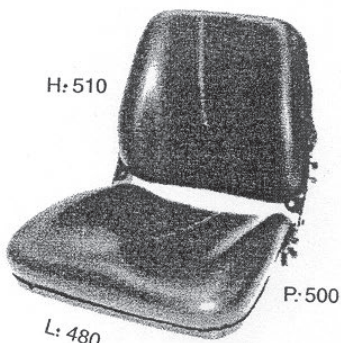

H: 510

L: 480

P: 500

32.1701.0

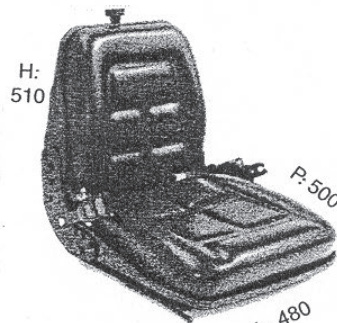

H:  
510

P: 500

L: 480

32.4121.0