

# USER'S MANUAL

## 870DBI

BLUETOOTH®-ENABLED | FULL iPod® AND iPhone® CONTROL THROUGH USB  
MP3-COMPATIBLE CD AM/FM RECEIVER

**BOSS**<sup>®</sup>  
AUDIO SYSTEMS

BOSS Audio Systems  
3451 Lunar Court • Oxnard, CA 93030

[www.bosssaudio.com](http://www.bosssaudio.com) | 800.999.1236

tech support: [www.bosssaudio.com/support](http://www.bosssaudio.com/support)



0314

iPod® / iPhone® are trademarks of Apple, Inc. registered in the U.S. and other countries.  
BOSS Audio Systems is not affiliated with Apple, Inc.

# USER'S MANUAL

## 870DBI

BLUETOOTH®-ENABLED | FULL iPod® AND iPhone® CONTROL THROUGH USB  
MP3-COMPATIBLE CD AM/FM RECEIVER



**BOSS**<sup>®</sup>  
AUDIO SYSTEMS

# 1. INSTALLATION

The following illustration shows a typical installation. If you have any questions or require information regarding installation kits, consult your customer car audio dealer or a company supplying kits. If you are not sure how to install this unit correctly, have it installed by a qualified technician.

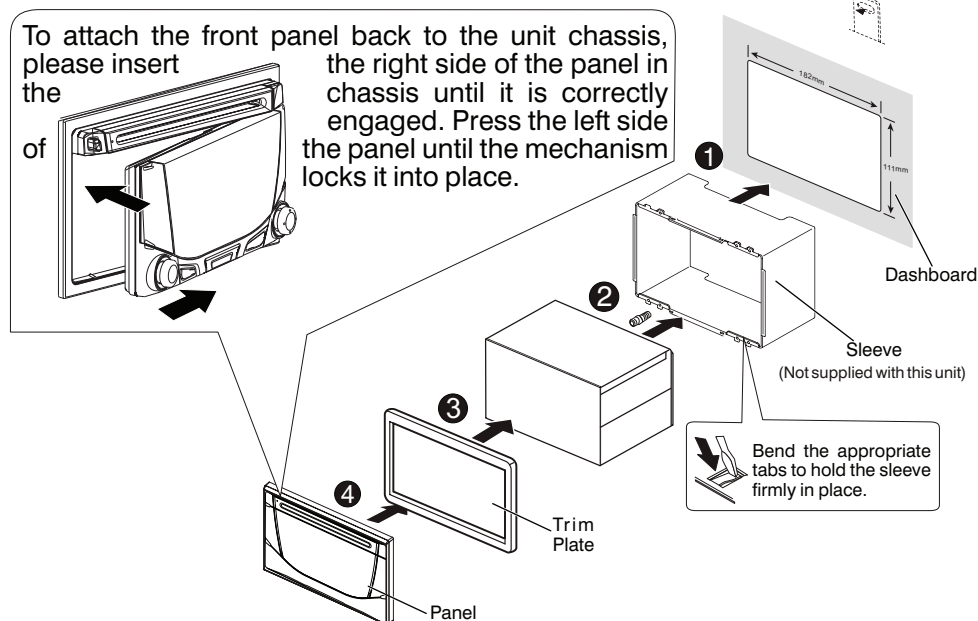

## Remove the unit

1. Press the Panel Release button.
2. Push the left side of the panel rightward
3. Pull the panel towards you to disengage it from the chassis.

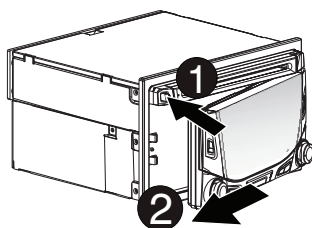

## 2. CONNECTING THE SYSTEM

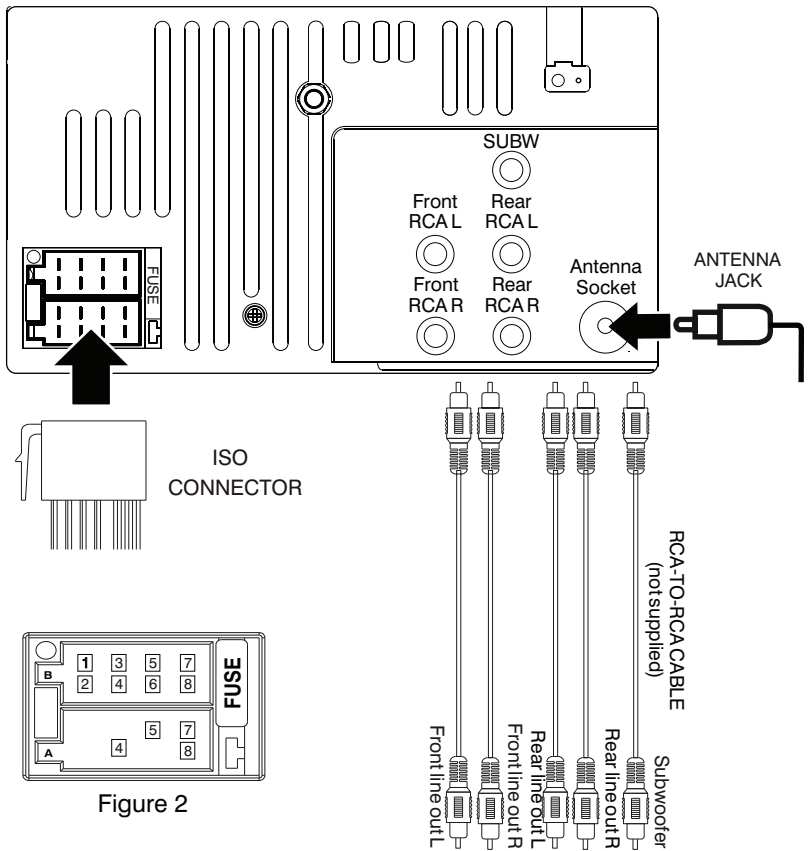
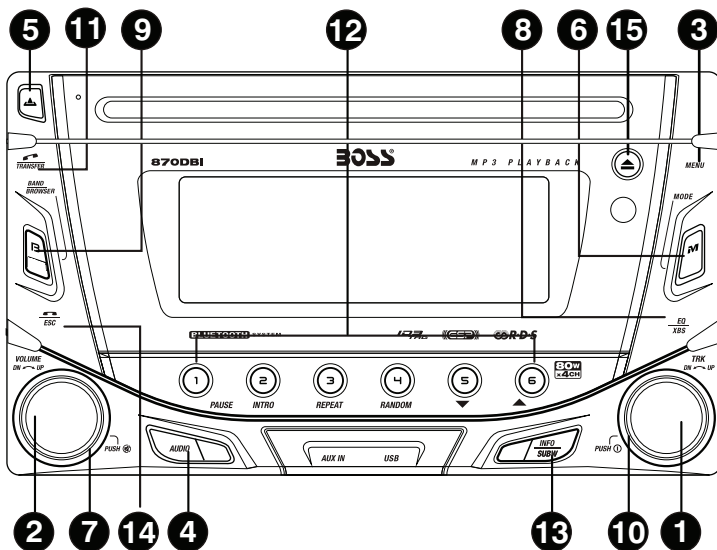

Figure 2

### ISO CONNECTOR WIRING CHART



PIN	WIRE COLOR	FUNCTION/LABEL
A4	YELLOW	BATTERY(+)
A5	BLUE	CONNECT TO SYSTEM CONTROL TERMINAL OF THE POWER AMP OR AUTO ANTENNA RELAYCONTROL TERMINAL(max 150mA 12VDC)
A7	RED	IGNITION(ACC)
A8	BLACK	GROUND
B1	VIOLET	RIGHT REAR SPEAKER (+)
B2	VIOLET/BLACK	RIGHT REAR SPEAKER (-)
B3	GREY	RIGHT FRONT SPEAKER (+)
B4	GREY/BLACK	RIGHT FRONT SPEAKER (-)
B5	WHITE	LEFT FRONT SPEAKER (+)
B6	WHITE/BLACK	LEFT FRONT SPEAKER (-)
B7	GREEN	LEFT REAR SPEAKER (+)
B8	GREEN/BLACK	LEFT REAR SPEAKER (-)

### 3. THE MAJOR FUNCTION OF THIS UNIT



No.	Item	Decriptions
1	① Power	▶ Press to turn the unit on, press and hold turn the unit off.
2	MUTE	▶ Press to Mute or restore the volume.
3	MENU	▶ Press to access into the System Menu mode.
4	AUDIO	▶ Press to access into the Audio Menu mode to adjust the below options: <b>BASS</b> (Bass Level) / <b>TRE</b> (Treble Level) / <b>BAL</b> (Balance) / <b>FAD</b> (Fader)
5	▲ Release	▶ Press to detach the front panel.
6	MODE	▶ Press to select different mode of playback.
7	VOLUME KNOB	▶ Rotate the encoder volume to increase and decrease the volume.
8	EQ	▶ Press to select the preset equalizer setting: <b>EQ OFF -&gt; POP -&gt; USER -&gt; TECHNO -&gt; CLASSIC -&gt; JAZZ -&gt; VOCAL</b>
	XBS	▶ Press and hold to turn On or Off the iX-BASS booster function.
9	BAND	▶ Under Radio mode, press to change between BAND FM1,FM2,FM3, AM1(MW1) or AM2 (MW2).
	BROWSE	▶ Under Media playback mode, press to access into the music folder / file searching mode.

### 3. THE MAJOR FUNCTION OF THIS UNIT

No.	Item	Decriptions														
	<b>TUNE UP /DOWN</b>	▶ Under Radio mode, turn these buttons to enter into the Auto Seek mode, turn and hold these buttons to enter into the Manual Seek mode.														
<b>10</b>	<b>FILE UP /DOWN</b>	▶ Under Media playback mode, turn these buttons to skip a chapter / track / scene / file.														
	<b>FAST FORWARD /BACKWARD</b>	▶ Under Media playback mode, turn and hold momentarily to fast forward /backward.														
<b>11</b>	 <b>TRANSFER</b>	▶ Under the Bluetooth Handfree mode, press to answer an incoming call. ▶ Under the talking mode, press and hold to enter into call Tansfer back to Mobile Phone.														
<b>12</b>	<b>PRESET NUMERIC BUTTONS</b>	▶ Under Radio mode, press the Numeric buttons to recall the preset stations. Press and hold the Numeric buttons to store the listening station. ▶ Under Media playback mode, short press the Numeric buttons to perform the below operation: <table border="1" data-bbox="393 662 1010 726"> <thead> <tr> <th>Number</th> <th>1</th> <th>2</th> <th>3</th> <th>4</th> <th>5</th> <th>6</th> </tr> </thead> <tbody> <tr> <td>Button</td> <td>Pause/Play</td> <td>INT</td> <td>RPT</td> <td>RDM</td> <td>Folder Down</td> <td>Folder UP</td> </tr> </tbody> </table>	Number	1	2	3	4	5	6	Button	Pause/Play	INT	RPT	RDM	Folder Down	Folder UP
Number	1	2	3	4	5	6										
Button	Pause/Play	INT	RPT	RDM	Folder Down	Folder UP										
<b>13</b>	<b>INFO</b>	▶ Under Radio mode, press to view the Clock. ▶ Under Media playback mode, press this button repeatedly to display ID3 information: Track number and play time ->folder ->file ->title ->artist ->album ->clock.														
	<b>SUBBW</b>	▶ Press and hold to turn On or Off the Subwoofer function.														
<b>14</b>	 <b>ESC</b>	▶ Under the Bluetooth Handfree mode, press to enter reject an incoming call. ▶ Press to quick return previous menu or mode.														
<b>15</b>	 <b>Eject</b>	▶ Press to eject the Disc.														

## 4. ADJUST SYSTEM MENU SETTING

Press **MENU** to access into the System Menu. Press **MENU** repeatedly to select the item to be adjusted, then rotate Encoder Volume Knob to select a value / option.

### ▶ Reconnection/Disconnection

This feature allows to Reconnect or Disconnect to the paired mobile phone or Bluetooth device manually. To Reconnect or Disconnect the Bluetooth, press the MENU button, "CONNECT >" or "DISCONN >" is displays on the LCD, then press  to start activating the selection.

### ▶ AUTO STORE

Under the Tuner mode, press the  button to access into the Auto Store mode. The six strongest stations of the selected band are saved in preset channel automatically:FM1,FM2,FM3(1-6),AM1,AM2.

### ▶ PTY (Program Type)

Once into the PTY mode, you can be press  get into program type item, and rotate Encode Volume Knob to selected category.

MUSIC GROUP	SPEECH GROUP
POP M , ROCK M	NEWS, AFFAIRS, INFO
EASY M, LIGHT M	SPORT, EDUCATE, DRAMA
CLASSICS, OTHER M	CULTURE, SCIENCE, VARIED
JAZZ M, COUNTRY	WEATHER, FINANCE, CHILDREN
NATION M, OLDIES M	SOCIAL, RELIGION, PHONE IN
FOLK M, A-TEST, ALARM	TRAVEL, LEISURE, DOCUMENT

### ▶ AF ON/OFF (Alternate Frequencies)

User can rotate Encoder Volume Knob to turn On or Off the AF (Alternate Frequencies) function. When AF in On mode, the unit will be searches for another station with stronger signal, but with the same program identification as the current station automatically.

### ▶ TA ON/OFF (Traffic Announcement)

User can rotate the Encoder Volume Knob to turn On or Off the TA(Traffic Announcement) function. Under TA On mode, there is traffic announcement, the unit switches to the tuner mode(regardless of the current mode) and begins to broadcast the announcement on traffic conditons. When the traffic announcement is over, it return to the previous mode. When TA Off, the traffic announcement does not cut in.

### ▶ RDS ON/OFF

User can rotate the Encoder Volume Knob to turn On or Off the RDS function.

### ▶ AREA (Tuner Frequency Spacing)

This option allows the selection of the frequency spacing appropriate for your area. Rotate the Encoder Volume Konb to select the USA, LATIN, EUROPE, RUSSIA, ASIA (Asia Pacific), MID-EAST(Middle East) or JAPAN options.

### ▶ LOCAL SEEK (Local/Distance Select)

This feature is used to designate the strength of the signals at which the radio will stop during automatic tuning. "Distance" is the default, allowing the radio to stop at a broader range of signals. To set the unit to select only strong local stations during automatic tuning, rotate the Encoder Volume Knob until "LOC" appears in the display.

### ▶ CLOCK SET

Program the current time by rotating the Encoder Volume Knob clockwise to adjust the minutes and hours.

### ▶ CLOCK FORMAT

User can rotating the Encoder Volume Knob to to selected the clock format 12H or 24H.

### ▶ CLOCK PRIORITY

The unit default setting displays frequency on the screen. Select DISP CLK to show the clock as the priority screen view. Turn right front knob either clockwise or counter-clockwise to select DISP CLK or DISP FREQ.

### ▶ BEEP ON/OFF (Beep Tone)

The beep tone feature allows the selection of an audible beep tone to be heard each time a button is pressed on the face of the radio. "Beep On" is the default display. Rotate Encoder Volume Konb to select the "Beep Off" option.

## 5. ABOUT RDS

The RDS (Radio Data System) function operates only in areas with FM stations broadcasting RDS signals. If you tune to an RDS station, an RDS icon and information about the presenter, station or program is displayed.

This unit support below RDS features:

### ► Select Program Type ( PTY )

Before tuning to RDS stations, you can select program type and let the unit search only for programs of the selected category.

Press the **MENU** enter into the System Menu mode, press  to confirm to search the select PTY type.

MUSIC GROUP	SPEECH GROUP
POP M , ROCK M	NEWS, AFFAIRS, INFO
EASY M, LIGHT M	SPORT, EDUCATE, DRAMA
CLASSICS, OTHER M	CULTURE, SCIENCE, VARIED
JAZZ, COUNTRY	WEATHER, FINANCE, CHILDREN
NATION M, OLDIES	SOCIAL, RELIGION, PHONE IN
FOLK M, TEST, ALARM	TRAVEL, LEISURE, DOCUMENT

### ► Select Alternate Frequencies ( AF )

If the radio signal come from the current station is poor, you can turn on the AF (Alternate Frequency) function to let the unit searches for another station with stronger signal but with the same program identification as the current station automatically.

Press the **MENU** enter into the System Menu mode, then rotate the Encoder Volume Knob to turn AF On or Off, then press  to confirm.

### ► Receive Traffic Announcement ( TA )

If you do not want to miss traffic announcement during enjoying music, you can turn on the TA (Traffic Announcement) function.

TA On	When there is traffic announcement, the unit switches to the tuner mode (regardless of the current mode) and begins to broadcast the announcement on traffic conditions. When the traffic announcement is over, it returns to the previous mode.
TA Off	Traffic announcement does not cut in.

### ► Clock Time ( CT )

The RDS signal broadcast together with the clock time to the unit automatically.

## 6. EXTERNAL CONNECTION AND MEDIA PLAYER

MP3 music files are audio compression format. This unit can play MP3 directly from files contained on a USB Memory Stick, SD Card.

### USB DEVICE OPERATION

#### ▶ Insert the USB Device

1. Open the cover marked **USB** icon on the front panel.
2. Insert the USB device into the USB socket. The unit starts playing from the USB device automatically.

#### NOTE

Ensure that the USB device contains playable music.

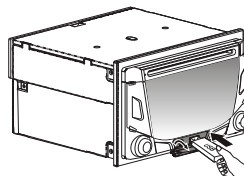

#### ▶ Remove the USB Device

Before remove the USB stick from the front panel. Always remember to switch off the unit's power then remove out the USB Stick.

### MEMORY CARD OPERATION

#### ▶ Insert the Memory Card

1. Press panel  button to release the front panel.
2. Push the left side of the panel rightward. Pull the panel towards you to disengage it from the chassis.
3. Insert the card into the card slot in the correct direction until a "CLICK" sound is heard,
4. Close the front panel, then the unit starts playing from the card automatically.

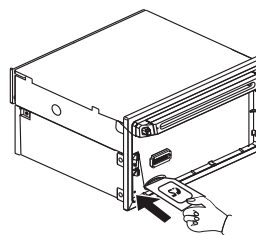

#### ▶ Remove Memory Card

Press the unit in off. Press the card until you hear a click sound, the card is now disengaged. then remove the card.

### CONNECT THE AUX-IN

Connect the external signal to AUX in jack located at the front of the panel, then press Mode button to select Aux mode. Press Mode Button again to cancel Aux Mode and return to previous mode.

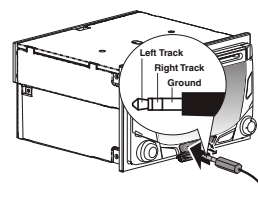

### RESET THE UNIT

You can reset the unit to its default setting.

- The RESET button is located on the main unit (as shown on the diagram). To press it vertically with a ballpoint pen or metal object will activate it.
- The reset button is to be activated for the following reasons:
  1. Initial installation of the unit when all wiring is completed.
  2. All the function buttons do not operate.
  3. Error symbol on the display.

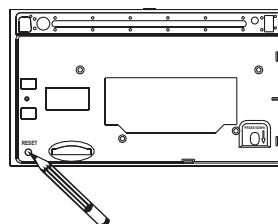



## 7. iPod / iPhone OPERATION

This unit is equipped with iPod/iPhone Ready function which allow end user to have direct control of the iPod/iPhone on the front panel control button and display iPod/iPhone song information on the unit's LCD display. Please read below for more details operation.

### ▶ Compatible iPod/iPhone

Apple iPod and iPhone models with a 30-pin dock connector:

- iPod nano (2nd generation)
- iPod nano (3rd generation, 4GB only)
- iPod nano (3rd generation, 8GB only)
- iPod nano (4th generation)
- iPod nano (5th generation)
- iPod classic (1st generation)
- iPod classic (2nd generation)
- iPod touch (1st generation)
- iPod touch (2nd generation)
- iPod touch (3rd generation)
- iPod video (30GB, 80GB only)
- iPhone
- iPhone 3G
- iPhone 3GS
- iPhone 4

### ▶ iPod/iPhone control music playback mode

Press **MENU** on front panel repeatedly the [**IPOD CONTROL**] is displayed, then press  to switch between the two control modes:

- **iPod control mode:** Use the iPod/iPhone to operates music control.
- **Panel control mode:** Use the Panel buttons on unit to operates the music control.

### NOTE

Please make sure the iPod/iPhone cable is connected correctly. And please only use original iPod / iPhone cable( iPhone, iPod & cable not supplied with this unit.).



### ▶ Audiobook

In iPod/iPhone mode, you can set the audiobook playback speed on this car audio.

Press **MENU** on front panel repeatedly the [**AUDIOBOOK SPEED**] is displayed, press  to enter into the audiobook playback speed mode, then rotate Encoder Volume Knob to select setting:

**NORMAL / FASTER / SLOWER**

### ▶ Search for a track on iPod/iPhone

1. Press **BAND/Q** to browse iPod/iPhone menu.
2. Rotate Encoder Volume knob to select the Artist search mode, and press  to confirm.
3. Rotate Encoder Volume knob to select the Album, then press  to confirm.
4. Rotate Encoder Volume knob to select desired song in the current album, press  to confirm.

### ▶ Connect iPod / iPhone

Insert the iPod/iPhone USB cable to the Front Panel USB socket, the unit starts playing iPod/iPhone automatically.



## 8. BLUETOOTH HANDS FREE & A2DP STREAMING OPERATION

You can make or receive phone calls with Bluetooth-enabled phones through the unit. You can also listen to music from an A2DP Bluetooth-enabled device.

### ► Pairing a Bluetooth Device

Before using the Bluetooth device, you need to pair the device to the unit. Pairing needs only to be done once.

- 1 Open your mobile phone and switch bluetooth on.
- 2 Search for other bluetooth device with your device.
- 3 Select "TF2310" in the pairing list.
- 4 Input the password "0000"
- 5 [CONNECTED] with mobile phone number will be displayed on the LCD display if pairing is successful, and the paired device will connect to the car audio system automatically.

### Disconnect the Bluetooth Device

- 1 Press **MENU** to enter into the system menu mode.
- 2 Once the [DISCONN>] is displayed, press  to activate the manual Disconnect mode.

### Reconnect the Bluetooth Device



- 1 The phone should reconnect automatically every time you use the system.
- 2 If not, Press **MENU** to enter into the system menu mode. Once the [CONNECT >] is displayed, press  to manually Re-connect the phone.

### ► Making a Call

You can dial number using the mobile phone.

- 1 Use the Mobile Phone to dial and make an outgoing call.
- 2 Once you have completed dialing, [CALLING] is displayed.



### To redial a number

- 1 Press  on front panel, [REDAIL >] is displayed.
- 2 Press , unit will display [CALLING], and the unit starts dialing the previous number.

#### NOTE

To make an outgoing call on this unit, the Bluetooth connection between the unit and the phone must be active.

### ► Receiving a Call

- 1 If there is an incoming call, the Caller ID is displayed. If the incoming call has no Caller ID, [PHONE IN] is displayed.
- 2 Press  to answer / accept the call.
- 3 When conversation ends, press  to terminate the call.

### ► Call Transfer

You can transfer audio from the car speakers to the phone during a call.

While talking, press and hold  voice transfers from loudspeaker to mobile phone.

### ► Bluetooth A2DP Audio Streaming

If the connected Bluetooth device supports Advanced Audio Distribution Profile (A2DP), you can listen to the music stored on the device through the unit. If the device also supports Audio Video Remote Control Profile (AVRCP) profile, you can use the control on the unit or its playback function (eg iPod Music) to play music stored on the device.

- 1 Press MODE button repeatedly to select [BT AUDIO].
- 2 Press  to start play, press it again to pause.
- 3 To track up/down, turn the track up/down on front panel.

## 9. THE FUNCTIONS OF REMOTE CONTROL

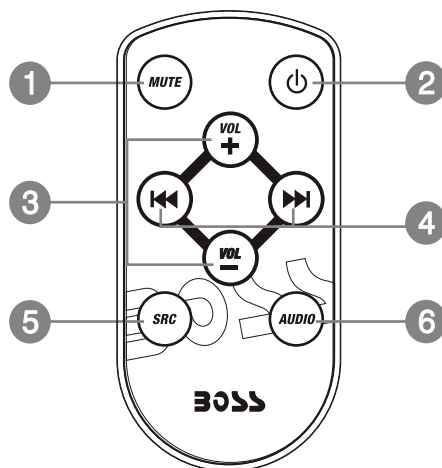

No.	Button	Item	Decriptions
1	MUTE	MUTE	▶ Press this button to turn the mute On / Off.
2	⏻	POWER ON/OFF	▶ When the unit is power on, press this button to turn Off the unit. Once the unit power off, press this button to turn On the unit.
3	VOL + VOL -	VOLUME KNOB	▶ Press this button to increase / decrease the volume.
4	⏮ ⏭	TUNE UP /DOWN	▶ Under the tuner mode, press this button to enter into the Auto seek mode, press and hold this button to enter into the Manual Seek mode.
		FAST FORWARD /BACKWARD	▶ Under USB/SD media playback mode, press and hold momentarily to fast forward / backward.
5	SRC	SOURCE	▶ Press this button to select different source playback mode: TUNER,USB, SD, BT and AUX IN.
6	AUDIO	AUDIO MENU	▶ Press this button to enter into the Audio Menu mode.

## 10. TROUBLE SHOOTING

Before going through the check list, check wiring connection. If any of the problems persist after check list has been made, consult your nearest service dealer.

### No power or no sound

- Car engine is not on. Turn the car engine on.
- Cable is not correctly connected. Check connections.
- Fuse is burnt. Replace fuse.
- Volume is in minimum. Adjust volume to a desired level.
- If the above solutions cannot help, press the RESET button.
- Ensure that the track played is of a compatible format.

### Noise in broadcasts

- Signals are too weak. Select other stations with stronger signals.
- Check the connection of the car antenna.
- Change broadcast from Stereo to mono.

### Cannot play disc

- Ensure that the disc label is inserted with the printed side facing up.
- Wipe the disc with fibre cleaning cloth from the centre to the edge in a straight line.
- This disc may be defective. Play another disc.
- Ensure that the CD is a finalised CD/CD-R/CD-RW.
- Ensure that the CD is not encoded with copyright protection technologies.

### The CD Skips tracks

- Ensure that the CD is not damaged or dirty.
- Ensure that random mode is deactivated.

### Preset stations lost

- Battery cable is not correctly connected. Connect the battery cable to the terminal that is always live.

### Display show ERR-1

- The disc, USB or SD device cannot be read in two minutes

### Display show ERR-3

- USB/SD data error.
- Disc is upside down. Ensure the printed side is facing up.

### Display show ERR-5

- Communication error or component is damaged.

## 11. PRODUCT INFORMATION

Power Supply	12 V DC (11-14 V), Negative Ground
Fuse	15A
Suitable Speaker Impedance	4 - 8Ω
Power output	80W x 4 channels
Pre-AMP output voltage	2.0 V (USB play mode; 1KHZ, 0dB, 10kΩ load)
Aux-In level	≥ 300mV

### Radio

<b>-FM</b>	
Frequency Range	87.5 - 107.9MHz(American) 87.5 - 108MHz(Europe) (100KHz per step in auto search and 50KHz per step in manual search)
Usable Sensitivity	Better than 15dB at S/N 30dB
<b>-AM(MW)</b>	
Frequency Range	530 - 1710 KHz(American) 522 - 1620KHz(Europe)
Usable Sensitivity	Better than 45dB

### USB devices:

USB flash memory	USB 1.1, & 2.0 compatible
------------------	---------------------------

### Supported formats:

MPEG1/2/2.5/	Layer 2/3
WMA Version	7/8/9
Sampling frequency	
MPEG1	32/44.1/48 Khz
MPEG2	16/22.05/24 KHz
MPEG2.5	8/11.025/12KHz
WMA	22/32/44/48KHz
Sampling But rate	
MP3/WMA	32~320Kbps & VBR
CDROM Mode	1 / 2
ISO9660 Level	1 / 2 & Joliet(unicode)
Max File/DIR. Count	999
Max DIR. Depth	255
Sorting Method	Tree sorting
Max File/DIR. Name	64Byte
ID3	V1.0/1.1/2.0/2.3(Max 32Byte)
MP3 directory shown	in this manual as "Directory"
MP3 file shown	"Track".
Maximum length of file name	31 characters.
Maximum length of directory	32 characters.
Supports Multi-Session recording.	
Supports CD, CDR and CDRW.	
Disc written by Packet Write (UDF) is not supported.	

### NOTE

Product information is subject to change without prior notice.



If at any time in the future you should need to dispose of this product please note that Waste electrical products should not be disposed of with household waste. Please recycle where facilities exist. Check with your Local Authority or retailer for recycling advice.(Waste Electrical and Electronic Equipment Directive)

## 1. INSTALACIÓN

La siguiente ilustración muestra una instalación típica. Si usted tiene alguna pregunta o necesita información acerca de los kits de instalación, consulte con su distribuidor de car audio o empresa suministradora de kits. Si no está seguro de cómo instalar correctamente la unidad, debe ser instalado por un técnico calificado.

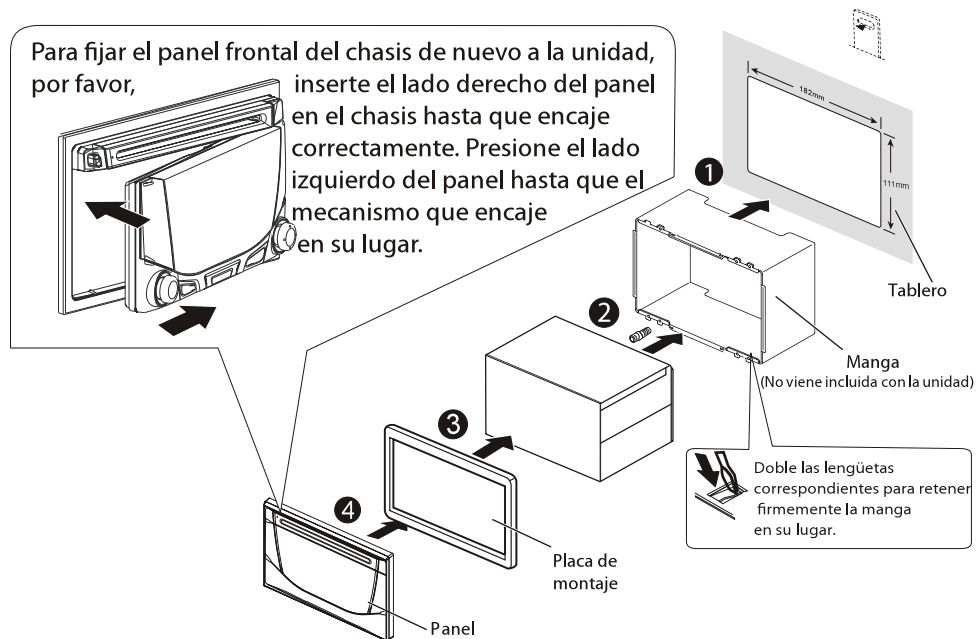

### Remover la unidad

1. Pulse el botón de liberación del panel.
2. Presione el lado izquierdo del panel hacia la derecha.
3. Extraiga el panel para desconectar del chasis.

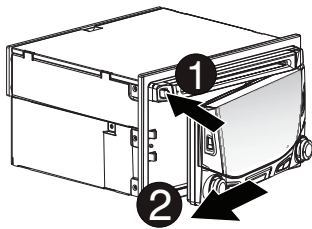

## 2. CONECTANDO EL SISTEMA



Figura 2

### CONECTOR ISO TABLA DE CABLEADO

PIN	COLOR DEL CABLE	FUNCIÓN
A4	AMARILLO	BATERÍA (+)
A5	AZUL	CONECTE AL TERMINAL DE SISTEMA DE CONTROL DEL AMPLIFICADOR DE POTENCIA O TERMINAL DE CONTROL AUTO ANTENA (MÁX. 150 MA 12 VCC)
A7	ROJO	IGNICIÓN (ACC)
A8	NEGRO	TIERRA
B1	VIOLETA	ALTAVOZ POSTERIOR DERECHO (+)
B2	VIOLETA/NEGRO	ALTAVOZ POSTERIOR DERECHO (-)
B3	GRIS	ALTAVOZ POSTERIOR FRONTAL (+)
B4	GRIS/NEGRO	ALTAVOZ POSTERIOR FRONTAL (-)
B5	BLANCO	ALTAVOZ FRONTAL IZQUIERDO (+)
B6	BLANCO/NEGRO	ALTAVOZ FRONTAL IZQUIERDO (-)
B7	VERDE	ALTAVOZ POSTERIOR IZQUIERDO T (+)
B8	VERDE/NEGRO	ALTAVOZ POSTERIOR IZQUIERDO T (-)

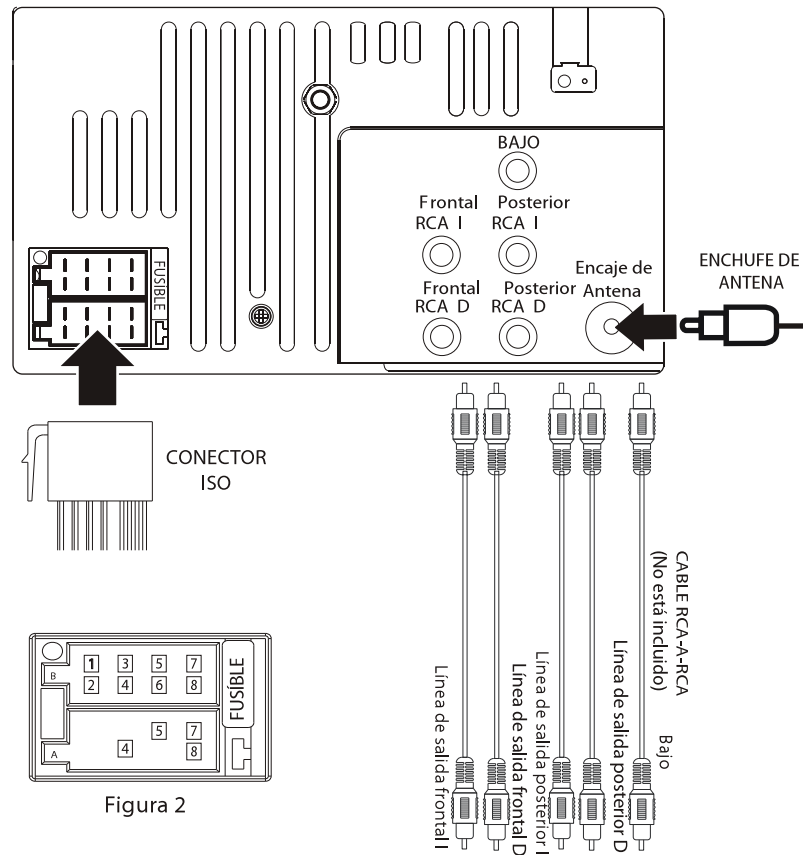
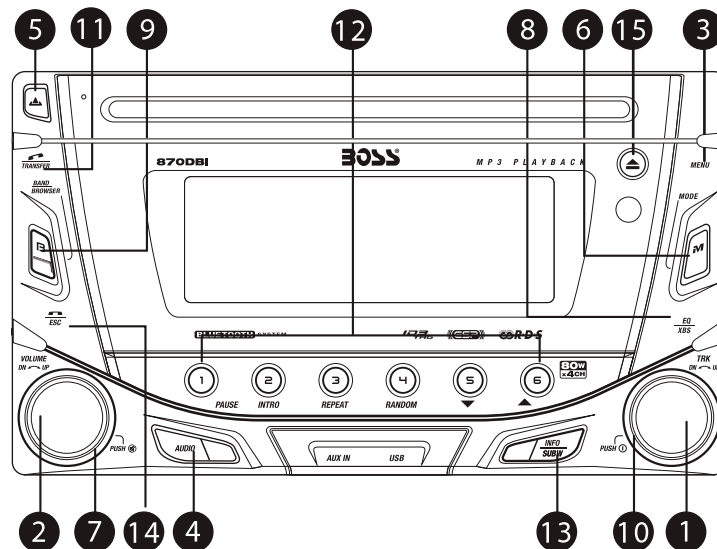

### 3. LAS PRINCIPALES FUNCIONES DE LA UNIDAD



No.	Item	Descripción
1	Ⓚ Encendido	▶ Pulse para encender la unidad, mantenga pulsada la tecla para apagar la unidad.
2	SILENCIADO	▶ Pulse para silenciar o restaurar el volumen.
3	MENÚ	▶ Pulse para acceder al modo menú del sistema.
4	AUDIO	▶ Pulse para acceder al modo de menú de audio para ajustar las siguientes opciones: BASS (nivel de bajo) / TRE (nivel de agudos) / BAL (Balance) / FAD (Desvanecer)
5	▲ Liberar	▶ Pulse para extraer el panel frontal.
6	MODO	▶ Pulse para seleccionar los diferentes modos de reproducción.
7	PERILLA DE VOL	▶ Gire el codificador de volumen para subir o bajar el volumen.
8	ECUALIZADOR	▶ Pulse para seleccionar la configuración del ecualizador predeterminado: EQ OFF -> POP -> Usuario -> TECHNO - ROCK -> CLASICO - JAZZ -> VOCAL
	XBS	▶ Mantenga presionado para activar o desactivar la función de iX-BAJO de refuerzo.
	BANDA	▶ En el modo Radio, presione para cambiar entre las bandas FM1, FM2, FM3, AM1 (MW1) o AM2 (MW2).
9	BUSCAR	▶ En el modo de reproducción de medios, pulse para acceder al modo de búsqueda de carpeta / archivo de música.



### 3. LAS PRINCIPALES FUNCIONES DE LA UNIDAD

No.	Item	Descripción														
	SINTONIZAR ARRIBA / ABAJO	▶ En el modo radio, gire estos botones para entrar en el modo de búsqueda automática, y colóquelo en estos botones para entrar en el modo de búsqueda manual.														
10	ARCHIVO ARRIBA / ABAJO	▶ En el modo de reproducción de medios gire estos botones para saltar un capítulo / pista / escena / archivo.														
	AVANCE/RETROCESO RÁPIDO	▶ En el modo de reproducción de medios gire y presione momentáneamente para avance / retroceso rápido.														
11	 TRANSFERIR	▶ En el modo manos libres con Bluetooth presione para contestar una llamada. ▶ En el modo de conversación presione y mantenga presionado para transferir la llamada al teléfono móvil.														
12	PRESINTONÍAS Y TECLADO NUMÉRICO	▶ En el modo radio, pulse los botones numéricos para recuperar las emisoras predeterminadas. Mantenga pulsado los botones numéricos para almacenar la estación que está escuchando. ▶ En el modo de reproducción de medios, pulse brevemente los botones numéricos para realizar la siguiente operación:														
		<table border="1"> <thead> <tr> <th>Número</th> <th>1</th> <th>2</th> <th>3</th> <th>4</th> <th>5</th> <th>6</th> </tr> </thead> <tbody> <tr> <td>Botón</td> <td>Pausar/Repr</td> <td>INT</td> <td>RPT</td> <td>ALEATO</td> <td>Bajar Carpeta</td> <td>Subir Carpeta</td> </tr> </tbody> </table>	Número	1	2	3	4	5	6	Botón	Pausar/Repr	INT	RPT	ALEATO	Bajar Carpeta	Subir Carpeta
Número	1	2	3	4	5	6										
Botón	Pausar/Repr	INT	RPT	ALEATO	Bajar Carpeta	Subir Carpeta										
13	INFO	▶ En el modo radio, pulse para ver el reloj. ▶ En el modo de reproducción de medios, pulse este botón repetidamente para mostrar la información ID3: número de pista y el tiempo de reproducción -> Carpeta-> Archivo-> título - artista-> Album-> Reloj														
	Bajo	▶ Mantenga presionado para activar o desactivar la función de bajo subwoofer														
14	 ESC	▶ En el modo Manos libres Bluetooth, pulse para contestar o rechazar una llamada entrante. ▶ Pulse para volver rápidamente al modo de menú anterior.														
15	 Expulsar	▶ Presione para expulsar el disco														

## 4. AJUSTAR LA CONFIGURACIÓN DEL SISTEMA

Pulse MENU para acceder al menú del sistema. Presione MENÚ repetidamente para seleccionar el elemento que desea ajustar y, a continuación gire el botón de volumen para seleccionar un valor / opción.

### ▶ Reconexión / Desconexión

Esta función permite volver a conectar o desconectar el dispositivo móvil pareado o Bluetooth de forma manual. Para volver a conectar o desconectar la conexión Bluetooth, pulse el botón MENU, "CONNECT>" o "DISCONN>" en la pantalla LCD, luego pulse  para activar la selección.

### ▶ AUTO ALMACENAMIENTO

En el modo de sintonizador, pulse el botón  para acceder al modo de almacenamiento automático. Las seis emisoras más fuertes de la banda seleccionada se guardarán en el canal predeterminado de forma automática: FM1, FM2, FM3 (1-6), AM1, AM2.

### ▶ PTY (TIPO DE PROGRAMA)

Una vez en el modo PTY, puede ser presionar  para entrar en el tipo de programa, gire el botón de volumen para seleccionar una categoría.

GRUPO DE MÚSICA	TIPO DE DISCURSO
POP M, ROCK M	NOTICIAS, AFF, INFO
EASY M, LIGHT M	SPORT, EDUCA TE, DRAMA
CLASICA, OTROS	DEPORTE, EDUCACIÓN, DRAMA
JAZZ M, COUNTRY	CLIMA, FINANZAS, NIÑOS
NATION M, OLDIES M	SOCIAL, RELIGIÓN, TELÉFONO
FOLK M, A- PRUEBA, ALARMA	VIAJE, OCIO, DOCUMENTAL

### ▶ AF ON/OFF (ENCENDIDO/APAGADO) FRECUENCIAS ALTERNATIVAS

El usuario puede girar el botón de volumen para activar o desactivar la función AF (frecuencias alternativas). Cuando el modo AF está encendido, la unidad buscará automáticamente otra estación con una señal más fuerte, pero con el mismo programa de identificación como la estación actual.

### ▶ TA ON/OFF (ENCENDIDO/APAGADO) ANUNCIO DE TRÁFICO

El usuario puede girar el botón de volumen del codificador para activar o desactivar la función TA (Anuncio de tráfico). Bajo el modo TA encendido está el anuncio de tráfico, la unidad cambia al modo de sintonizador (independientemente del modo actual) y comienza a emitir el anuncio en condición de tráfico. Cuando el anuncio finaliza, se volverá al modo anterior. Cuando el modo AT está apagado, el anuncio de tráfico no se interrumpirá.

#### ▶ RDS ENCENDIDO/APAGADO

El usuario puede girar el botón de volumen del codificador para activar o desactivar la función RDS.

#### ▶ ÁREA (Separación de frecuencia de sintonía)

Esta opción permite la selección de la separación de frecuencia correspondiente a su zona. Gire la perilla de volumen del codificador para seleccionar los EE.UU., Latinoamérica, Europa, Rusia, Asia (Asia Pacífico), Medio Oriente (Oriente Medio) o las opciones de Japón.

#### ▶ BUSQUEDA LOCAL (Local/Distancia/Seleccionar)

Esta función se utiliza para designar la potencia de las señales en las que la radio se detendrá durante la sintonización automática. "Distancia" es el valor predeterminado, lo que permite la radio para parar en una gama más amplia de señales. Para configurar la unidad para que seleccione solo las estaciones locales fuertes durante la sintonización automática, gire el botón del volumen del codificador hasta que aparezca "LOC" en la pantalla.

#### ▶ AJUSTE DE RELOJ

Program the current time by rotating the Encoder Volume Knob clockwise to adjust the minutes and hours.

#### ▶ CLOCK FORMAT

El usuario puede girar la perilla del codificador para seleccionar el formato de reloj 12H o @h.

#### ▶ PRIORIDAD AL RELOJ

La unidad muestra por defecto la frecuencia sobre la pantalla. Seleccione DISP CLK para mostrar el reloj como vista prioritaria. Gire la rueda frontal en la dirección de las agujas del reloj o la opuesta para seleccionar DISP CLK o DISP FREQ.

#### ▶ BEEP ON/OFF (PITIDO ENCENDIDO/APAGADO)

La función de pitido permite la selección de un tono audible que se escuche cada vez que se pulse un botón sobre la faz de la radio. "BEEP ON" (PITIDO ENCENDIDO) es la visualización por defecto. Gire la perilla de volumen para seleccionar "Beep Off" (PITIDO APAGADO).

## 5. ACERCA DE RDS

El RDS (Radio Data System) opera sólo en las zonas con estaciones FM señales de radiodifusión RDS. Si sintoniza una emisora RDS un icono RDS e información sobre el presentador, la estación o programa se mostrará en la pantalla.

Esta unidad respalda las siguientes características RDS:

### ▶ PTY (TIPO DE PROGRAMA)

Antes de sintonizar emisoras RDS, se puede seleccionar el tipo de programa y dejar la búsqueda de la unidad sólo para los programas de la categoría seleccionada

Pulse el botón MENU entrar en el modo de menú del sistema, pulse  para confirmar la búsqueda en la selección del tipo PTY.

GRUPO DE MÚSICA	TIPO DE DISCURSO
POP M, ROCK M	NOTICIAS, AFF, INFO
EASY M, LIGHT M	SPORT, EDUCA TE, DRAMA
CLASICA, OTROS	DEPORTE, EDUCACIÓN, DRAMA
JAZZ M, COUNTRY	CLIMA, FINANZAS, NIÑOS
NATION M, OLDIES M	SOCIAL, RELIGIÓN, TELÉFONO
FOLK M, A- PRUEBA, ALARMA	VIAJE, OCIO, DOCUMENTAL

### ▶ Selección de frecuencias alternativas (AF)

Si la señal de radio proviene de la estación actual es deficiente, puede activar la función AF (frecuencia alternativa) para que el equipo busque automáticamente otra emisora con una señal más fuerte, pero con el mismo programa de identificación de la estación actual. Pulse el botón MENU para entrar en el modo menú del sistema, a continuación, gire el botón del volumen del codificador para Activar o Desactivar AF y pulse  para confirmar.

### ▶ Recibir mensajes de tráfico (AT)

Si no quiere perderse el anuncio de tráfico mientras disfruta de la música, usted puede encender el TA (Anuncio de tráfico).

---

TA Encendido: Cuando no hay anuncio de tráfico, la unidad cambia al modo de sintonizador (independientemente del modo actual) y comienza a emitir el anuncio de las condiciones del tráfico. Cuando el anuncio finaliza, vuelve al modo anterior.

---

TA Apagado: El anuncio del tráfico no se interrumpe.

---

### ▶ HORA RELOJ (CT)

La señal RDS transmite automáticamente junto con la hora del reloj en la unidad.

## 6. CONEXIÓN EXTERNA Y REPRODUCTOR MULTIMEDIA

Los archivos de música MP3 son un formato de compresión de audio. Esta unidad puede reproducir MP3 directamente de los archivos contenidos en una tarjeta de Memoria SD o USB.

### USO DE DISPOSITIVOS USB

- ▶ Inserte el dispositivo USB
1. Abra la tapa marcada con icono USB en el panel frontal.
  2. Inserte el dispositivo USB en la toma USB. La unidad comienza la reproducción desde el dispositivo USB de forma automática.

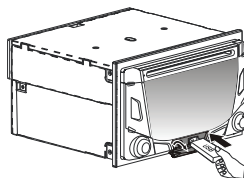

### NOTA

Asegúrese de que el dispositivo USB contenga música reproducible.

- ▶ Retirar el dispositivo USB
- Antes de retirar la memoria USB desde el panel frontal. Recuerde siempre apagar la unidad antes de retirar el dispositivo USB.

### OPERACIÓN DE LA TARJETA DE MEMORIA

- ▶ Inserte la tarjeta de memoria
1. Presione el botón del panel ▲ para extraer el anel frontal
  2. Presione el lado izquierdo del panel hacia la derecha. Extraiga el panel frontal para desconectarlo del chasis.
  3. Inserte la tarjeta en la ranura en la dirección correcta hasta que se escuche un "clic".
  4. Cierre el panel frontal, la unidad comenzará a reproducirse desde la tarjeta de forma automática.
- ▶ Retirar la tarjeta de memoria
- Presione la unidad en off (Apagado). Presione la tarjeta hasta que oiga un sonido de clic, la tarjeta estará desactivada. luego retire la tarjeta.

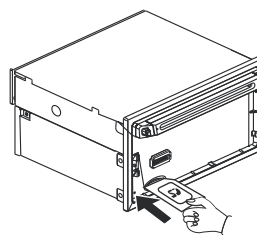

### CONECTAR ENTRADA AUX

Conecte la señal externa a la entrada AUX en el enchufe situado en la parte delantera del panel, luego presione el botón Modo para seleccionar el modo Aux. Pulse el botón de modo de nuevo para cancelar el modo Aux y volver al modo anterior.

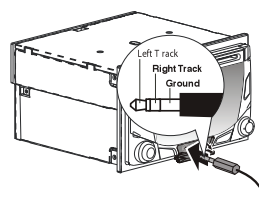

### RESETEAR LA UNIDAD

Puede restablecer la unidad a su configuración predeterminada.

- El botón RESET se encuentra en la unidad principal (como se muestra en el diagrama). Presione verticalmente con un objeto de bolígrafo o de metal para activarlo.
- El botón de reseteo es para ser activado por las siguientes razones:
  1. En la instalación inicial de la unidad, una vez finalizado el cableado
  2. Ningunos de los botones funcionan.
  3. Símbolo ERROR en la pantalla.

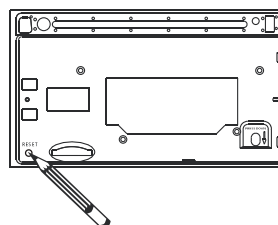

## 7. OPERACIÓN iPod/iPhone

Esta unidad está equipada con la función iPod / iPhone Ready que permite al usuario tener el control directo del iPod / iPhone en el panel de control frontal y la información de la canción se mostrará en la pantalla LCD de la unidad. Por favor, lea a continuación para obtener más detalles de las funciones.

### ► Compatibilidad iPod/iPhone

Apple iPod and iPhone models with a 30-pin dock connector:

- iPod nano (2da generación)
- iPod nano (3ra generación, 4 GB únicamente)
- iPod nano (3ra generación, 8 GB únicamente)
- iPod nano (4ta generación)
- iPod nano (5ta generación)
- iPod classic (1ra generación)
- iPod classic (2da generación)
- iPod touch (1ra generación)
- iPod touch (2da generación)
- iPod touch (3ra generación)
- iPod video (30GB, 80GB únicamente)
  
- iPhone
- iPhone 3G
- iPhone 3GS
- iPhone 4

### ► Modo de reproducción de iPod/iPhone.

Pulse el botón MENU en el panel frontal repetidamente. El [ Control iPod] se mostrará, a continuación, pulse

ⓧ para cambiar entre los dos modos de control:

- El modo de control de iPod: Utilizar el iPod / iPhone para controlar la música.
- Modo panel de control: Utilice los botones del panel de la unidad para controlar la música.

### NOTA

Por favor, asegúrese de que el cable del iPod / iPhone esté conectado correctamente. Y por favor, sólo utilice el cable original del iPod / iPhone (El cable del iPod/iPhone no está incluido).

### ► Audiobook

En el modo iPod / iPhone, puedes ajustar la velocidad de reproducción de audiolibros .

Press MENU on front panel repeatedly the [AUDIOBOOK SPEED] is displayed,press ⓧ to enter into the audiobook playback speed mode, then rotate Encoder Volume Knob to select setting:  
NORMAL /FASTER /SLOWER

### ► Búsqueda de pista en el iPod/iPhone

1. Presione 🔍 para buscar en el menú del iPod/iPhone
2. Gire la perilla de Volumen para seleccionar un artista, luego presione ⓧ para confirmar.
3. Gire la perilla de Volumen para seleccionar un , luego presione ⓧ para confirmar.
4. Gire la perilla de Volumen para seleccionar una canción del álbum actual, luego presione ⓧ para confirmar.

### ► Conectar el iPod/iPhone

Inserte el cable USB del iPod / iPhone a la toma USB del panel frontal de la unidad. El iPod/iPhone comenzará a reproducirse de forma automática.



## 8. OPERACIÓN DE MANOS LIBRES BLUETOOTH Y TRANSMISIÓN A2DP

Usted puede hacer o recibir llamadas con teléfonos Bluetooth a través de la unidad. También puede escuchar música desde un dispositivo Bluetooth A2DP.

### ► Pareando dispositivos Bluetooth

Antes de utilizar el dispositivo Bluetooth, es necesario vincular el dispositivo a la unidad. El pareamiento sólo necesita hacerse una vez.

- 1 Encienda la opción de Bluetooth su teléfono móvil.
- 2 Buesque otros dispositivos Bluetooth con su dispositivo.
- 3 Seleccione "TF2310" en la lista de pareamiento.
- 4 Introduzca la contraseña "0000".
- 5 Con el número de teléfono móvil se mostrará en la pantalla [LCD Conectado] si el pareamiento es satisfactorio. El dispositivo pareado se conectará al sistema de audio de forma automática.

### Desconectar el dispositivo Bluetooth

- 1 Presione MENÚ para entrar al menú del sistema
- 2 Una vez se visualice [DISC ON], presione  para desconectar el modo manualmente.

### Reconectar el dispositivo Bluetooth

- 1 El teléfono móvil de ser reconocido cada vez que utilice el sistema.
- 2 De no ser así, presione MENÚ para entrar en el menú del sistema. Una vez que se visualice [CONNECT>], presione  para reconectar el dispositivo manualmente.

### ► Hacer una llamada

Puede discar el número utilizando el teléfono móvil.

- 1 Utilice el teléfono móvil para discar y hacer una llamada.
- 2 Una vez que haya discado visualizará en la pantalla [CALLING].



### Volver a marcar el número

- 1 Presione  en el panel frontal y la pantalla mostrará [REDIAL].
- 2 Presione  y la pantalla mostrará [CALLING], y la unidad marcará el número anterior.

#### NOTA

Para hacer una llamada saliente en esta unidad, la conexión Bluetooth entre la unidad y el teléfono debe estar activada.

### ► Recibir llamada

- 1 Si existe una llamada entrante, la pantalla mostrará el número que está llamando. Si el número no posee identificador de llamada la pantalla mostrará [PHONE IN].
- 2 Presione  para contestar o aceptar una llamada.
- 3 Cuando haya finalizado la llamada presione  para terminar la llamada.

### ► Transferir llamada

Puede transferir el audio de la llamada desde los altavoces del auto a su teléfono móvil durante la llamada. Mientras habla, presione y mantenga presionado  para transferir la llamada a su teléfono móvil.

### ► Bluetooth y transmisión de audio A2DP

Si el dispositivo Bluetooth conectado es compatible con Perfil de Distribución de Audio Avanzado (A2DP), usted puede escuchar la música almacenada en el dispositivo a través de la unidad. Si el dispositivo también es compatible con Perfil de Control Remoto de Audio y Video (AVRCP), puede utilizar el control de la unidad o de su función de reproducción (por ejemplo, música iPod) para reproducir la música almacenada en el dispositivo.

- 1 Presione el botón MODO repetidamente para seleccionar [BT AUDIO].
- 2 Presione  para comenzar la reproducción, vuelva a presionar para pausarla.
- 3 Para seleccionar una pista previa o siguiente, gire el botón en el panel frontal.

## 9. FUNCIONES DEL CONTROL REMOTO

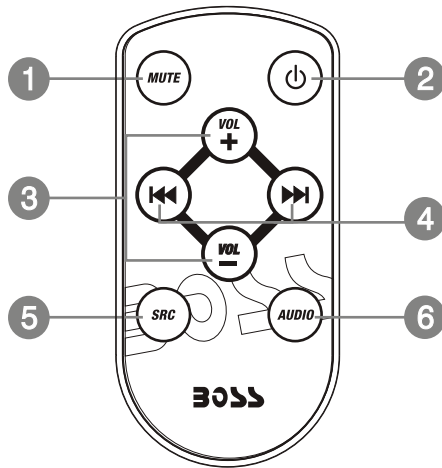

No.	Botón	Item	Descripción
1	MUTE	SILENCIADO	▶ Presione este botón para encender o apagar el modo de silenciado.
2		ENCENDIDO/ APAGADO	▶ Cuando el equipo esté encendido presione este botón para apagarlo. Una vez que el equipo esté apagado, presione el botón para encenderlo.
3		PERILLA DE VOLUMEN	▶ Presione este botón para incrementar o disminuir el volumen.
4		SINTONIZAR SIGUIENTE/ ANTERIOR	▶ En el modo de sintonización, presione estos botones para entrar en modo de búsqueda automática. Presione y mantenga presionado para entrar en modo de búsqueda manual.
		ARCHIVO SIGUIENTE/ ANTERIOR	▶ En el modo de reproducción USB/SD, presione estos botones para ir a la siguiente canción o a la canción anterior.
		ANTERIOR/ SIGUIENTE RAPIDAMENTE	▶ En el modo de reproducción USB/SD presione y mantenga presionado momentaneamente para avanzar/retroceder rapidamente.
5	SRC	FUENTE	▶ Presione este botón para seleccionar diferentes fuentes de reproducción: SINTONIZADOR < USB < SD < BT y ENTRADA AUX.
6	AUDIO	MENU AUDIO	▶ Presione este botón para entrar en el modo de Menú de Audio.



## 10. SOLUCIÓN DE PROBLEMA

Antes de pasar a la lista de verificación, compruebe la conexión del cableado. Si alguno de los problemas persisten después de que se haya verificado la lista de comprobación, consulte a su distribuidor más cercano

No hay potencia ni sonido

- El motor del vehículo está apagado. Encender el motor.
- El cable no está correctamente conectado. Verificar conexiones.
- El fusible se fundió. Reemplazar fusible.
- El volumen está en mínimo. Ajusta el volumen en el nivel deseado.
- Si las soluciones mencionadas no funcionan, presione el botón RESET
- Asegurece que el medio de reproducción sea un formato compatible.
- 

Hay ruido en la transmisión

- La señal es muy débil. Seleccione otra estación con señal más fuerte.
- Verifique la conexión de la antena del vehículo.
- Cambie la transmisión de Estereo a Mono.

No se puede reproducir el Disco

- Asegurece que la etiqueta del disco esté hacia arriba.
- Limpie el disco con un paño limpio desde el centro hacia afuera.
- El disco puede estar defectuoso. Inserte otro disco.
- Asegurece que el CD este programado CD/CD-R/CD
- Asegurece que el CD no esté cofificado con una protección de tecnología Copyright.

El CD salta las canciones

- Asegurece de que el CD no esté dañado o sucio.
- Asegurece que el modo aleatorio esté desactivado.

Se perdieron las presintonías

- El cable de la batería no está correctamente conectada. Conecte el cable de la batería al terminal de siempre.

La pantalla muestra ERR-1

- El disco o dispositivo SD no puede leerse en dos minutos.

La pantalla muestra ERR-3

- Error de data USB/SD
- El disco está alrevés. Asegurece de que el lado impreso esté hacia arriba.

La pantalla muestra ERR-5

- Hay error de comunicación o un componente dañado.

## 11. INFORMACIÓN DE PRODUCTO

Fuente de energía	12 V DC (11-14 V), Tierra Negativo
Fusible	15A
Impedancia cambiante de altavoz	4 - 8 Ω
Salida de Potencia	80W x 4 canales
Salida de voltage pre-AMP	2.0 V (reproducción USB ; 1KHZ, 0dB, 10 kΩ carga)
Nivel de entrada auxiliar	≥ 300mV

### Radio

<b>-FM</b>	
Rango de frecuencia	87.5 - 107.9MHz(Americana) 87.5 - 108MHz(Europeo) (100KHz medida en búsqueda automática 50KHz medida en búsqueda manual)
Sensibilidad utilizable	mejor 15dB en S/N 30dB
<b>-AM(MW)</b>	
Rango de frecuencia	530 - 1710 KHz(Americana) 522 -1620KHz(Europeo)
Sensibilidad utilizable	Mejor 45dB

### Dispositivos USB :

USB flash memory	Compatibilidad USB 1.1, & 2.0
------------------	-------------------------------

### Supported formats:

MPEG1/2/2.5/	Capa 2/3
Versión WMA	7/8/9
Frecuencia de muestreo	
MPEG1	32/44.1/48 KHz
MPEG2	16/22.05/24 KHz
MPEG2.5	8/11.025/12KHz
WMA	22/32/44/48KHz
Tasa de muestreo	
MP3/WMA	32~320Kbps y VBR
Modo CDRom	1 / 2
Nivel ISO9660	1 / 2 y Joliet(unicode)
Max Archi/DIR. Cont	999
Max DIR. Profundidad	255
Método de Clasificación	árbol de clasificación
Max File/DIR. Name	64Byte
ID3	V1.0/1.1/2.0/2.3(Max 32Byte)
Muestra de directorio MP3	En este manual como "Directorio"
Muestra de archivo MP3	Pista
Longitud máxima de nombre del archivo.	31 caracteres.
Longitud máxima del directorio.	32 caracteres.
Admite multi-sesión de grabación	
Admite CD , CDR y CDRW .	
Disco escrito por Packet Write (UDF) no son compatibles.	

### NOTA

Información del producto está sujeta a cambios sin previo aviso.



Si en algún momento en el futuro necesita deshacerse de este producto, tenga en cuenta que los productos de desecho eléctricos no deben desecharse con la basura doméstica. Por favor, recicle en los sitios existentes. Consulte con su autoridad local o minorista para consejos de reciclaje. (Directiva sobre residuos de aparatos eléctricos y electrónicos).