



Az Ön kapcsolattartója



BDIExpress.com

A BDI globális disztribútorként hidat képez az innovatív megoldások és az ipar szereplői között. Több, mint 200 telephellyel világszerte, nem csak terméket, hanem költségmegtakarító és hatékonyságnövelő megoldásokat is szállít.

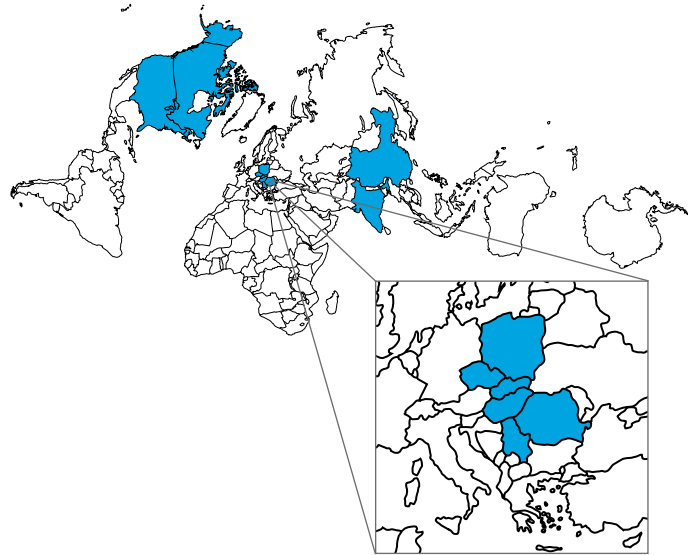

## SZOLGÁLTATÁSOK

- állapotfelügyelet
- dokumentált költségmegtakarítás
- egyedi alkatrészek gyártása
- egyedi mérnöki megoldások
- e-kereskedelem
- FSI
- igényfelmérés
- készletoptimalizálás
- konszignációs raktározás
- LEAN/5S/Kaizen
- oktatás, továbbképzés
- 24/7

## ÁGAZATI FÓKUSZ



## CSAPÁGYAK



### Csapágyegységek

- csapágyházas egységek
- csapágyházak
- peremes csapágyházak
- Y csapágyegységek



### Gördülőelemes csapágyak

- axiális csapágyak
- beálló golyóscsapágyak
- beálló görgőscsapágyak
- ferde hatásvonalú golyóscsapágyak
- hengergörgős csapágyak
- kúpgörgős csapágyak
- mélyhornyú golyóscsapágyak
- támasztógörgők
- tűgörgős csapágyak



### Speciális csapágyak

- hőálló
- műanyag, nylon, teflon, kerámia
- precíziós



### Siklócsapágyak

- bronz / szinterbronz
- gömbcsuklók
- műanyag
- önkenő

## MÁRKÁK

**TIMKEN**

**SKF**

**DODGE**

**Browning**

**McGILL**

**REXNORD**

**MOTION & CONTROL™  
NSK**

**NTN**

**INA** **FAG**

- Accurate Bushing Company
- Aetna
- American Sleeve Bearing
- AMI
- Armoloy
- AST Bearings
- Auburn
- Aurora
- Ball & Roller Bearing
- Barden
- Berliss
- Bishop-Wisecarver
- Boston Gear
- Bower
- Browning
- Bunting
- Cooper Bearings
- Craft Bearing
- Dodge
- EBC
- Fafnir
- FAG
- Federal- Mogul
- Frantz
- Frost
- FYH
- Garlock
- General Bearing
- GMN
- Heim
- Hub City
- Igus
- IKO
- INA
- IPTCI
- Isostatic
- Kaydon
- Konlon
- Koyo
- Link Belt
- LM76
- MB
- McGill
- Miether
- Miniature Precision Bearings
- Moline Bearing
- Morse
- MRC
- Nachi
- Nice
- Nilos
- NKE
- NSK
- NTN
- Oiles America
- Osborn
- Pacific Bearing
- Peer Bearing Company
- PT International
- QM Bearings
- Randall
- RBC
- Rexnord
- RHP
- Rollway
- Scheerer
- SealMaster
- SKF
- SmartLUBE
- Smith Bearing
- Solus
- Split Ball Bearing
- SST
- Standard Locknut
- THK
- Thomson
- Timken
- Torrington

# HAJTÁS- TECHNIKA



## Tengelykapcsolók

- elektromos
- hidrodinamikus
- mechanikus



## Szíjhajtások

- ék- és fogasszj tárcsák
- ékszíjak
- fogasszíjak
- hosszbordás szíjak
- nyitott profilú hajtószíjak
- variátor szíjak



## Hajtásrendszerek

- frekvenciaváltók
- kardáncsuklók
- nyomatékhatárolók
- szorító hüvelyek
- variátorok
- visszafutás gátlók



## Fogaskerék hajtások

- fogasléc
- homlokfogaskerekek
- ívelt fogazású fogaskerekek
- kúpogaskerekek



## Lánchajtások

- füles, csapos, fogas láncok
- görgők
- görgőpálya elemek
- görgős láncok
- lánckerekek



## Hajtóművek

- cyclo
- csigakeres
- homlokkerekes
- kúpkerekes

## MÁRKÁK

**FLENDER**

**TSUBAKI**

**nexen**

**STÖBER**

**RINGFEDER**

**Continental**  
CONTITECH

**Sumitomo Drive Technologies**

**Gates**

**DONGHUA**

- |                           |                         |                         |                             |                          |                      |
|---------------------------|-------------------------|-------------------------|-----------------------------|--------------------------|----------------------|
| • Acushnet                | • Cleveland Gear        | • Flexible Steel Lacing | • Lovejoy                   | • Precision Pulley (PPI) | • System Components  |
| • Akron Gear              | • Climax                | • Foote Jones           | • Magnadrive                | • PT International       | • TB Woods           |
| • Allied Locke            | • Continental Contitech | • Formsprag             | • Magnaloy                  | • QA1                    | • Textron Cone Drive |
| • Altra Industrial Motion | • Curtis Universal      | • Gates                 | • Marland                   | • QM Bearings            | • Thomas             |
| • American AutoGard       | • Dalton Gear           | • Grant Gear            | • Martin Sprocket and Gear  | • Ralphy - Pugh          | • Tschan             |
| • Ameridrives             | • Dayco                 | • Grove Gear            | • Maska                     | • Ramsey Products        | • Trantorque—Fenner  |
| • Anchor Conveyor         | • Delroyd               | • Habasit               | • Master Power Transmission | • Regal-Beloit           | • Tsubaki            |
| • Andantex                | • Diamond Chain         | • Hilliard              | • Maurey                    | • Renold Jeffrey         | • Van Gorp           |
| • Atra-Flex               | • Dodge                 | • Hi-Lo                 | • Mayr                      | • Rexnord                | • Van Zeeland        |
| • Bando                   | • Donghua               | • HKK Chain             | • Mitropak                  | • Ringfeder              | • Waldron            |
| • Bayside                 | • Dorris                | • Hub City              | • Morse                     | • SATI                   | • Webb-Stiles        |
| • Bluewater               | • Douglas               | • iwis                  | • Nexen                     | • Sew-Eurodrive          | • Webster Industries |
| • Boston Gear             | • Drives                | • Jason                 | • Nord Gear                 | • Sier-Bath              | • Winsmith           |
| • Brecoflex               | • Duff-Norton           | • Kebco                 | • Nordex                    | • Speed Selector         | • WM Berg            |
| • Brewer                  | • Eagle Belting         | • Kop-Flex              | • Nuttall Gear              | • Stafford               | • Zero-Max           |
| • Browning                | • Eaton                 | • KTR                   | • Optibelt                  | • Stelron                |                      |
| • Cambelt                 | • Electra-Gear          | • Leeson                | • PCI                       | • Sterling Electric      |                      |
| • Carlson                 | • Falk                  | • Lenze                 | • Power Drive               | • Stober                 |                      |
| • Chantland               | • Fenner Drives         | • Link Belt             |                             | • Stock Drive Products   |                      |
| • Chiaravalli             | • Flender               | • Linn Gear             |                             | • Sumitomo               |                      |

# ANYAG- MOZGATÁS



## Szállítópályák

- görgős
- gravitációs
- láncos
- szállítószalagos
- vibrációs

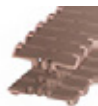

## Szállítópálya elemek

- golyós továbbítók
- tartó elemek
- távtartók, tengelyszorítók
- vezető görgők
- zsanérláncok

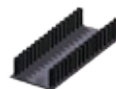

## Kiegészítő szolgáltatások

- bevonatolás
- installálás
- végtelenítés
- vulkanizálás



## Hajtástechnikai elemek

- dobtárcsák
- hajtódobok
- lánckerekek
- távtartó hüvelyek
- kihordótárcsák

## MÁRKÁK



- Ammeraal Beltech
- Anchor Conveyor
- Ashworth Brothers
- Bayside
- Belt Corp.
- Bluewater
- Browning
- Bryant
- Cambelt
- Chantland
- Chiorino
- Cignys
- Clipper
- Coffing Hoists
- Conveyors Inc.

- Dodge
- Douglas
- David Round
- Eagle Belting
- Enduraveyor
- Ermanco
- Fenner Drives
- Flexible Steel Lacing
- Flexlink
- Gates
- Goodman
- Habasit
- Hytrol
- Itoh-Denki
- iwis

- Jervis B. Webb
- KOFAB
- Link Belt
- Lumsden Wire Belting
- Martin Sprocket and Gear
- Maryland Wire Belt
- Maxi-Lift
- Mectrol
- METSO
- Minet Lacing
- MK Metals
- Morse
- Movex
- Omni Metalcraft
- Power-Pack Conveyor

- Precision Pulley (PPI)
- PCI
- Quadrant
- Ralphs-Pugh
- Regal - Beloit
- Rapistan
- Rexnord
- Roach Conveyors
- RPI
- Sequia Maxco
- Stephens - Adamson
- Stelron
- Superior
- Syntron
- System - Plast

- Tapco
- Thern
- Titan
- Tsubaki
- Tubar Eureka Industrial Group
- UNI chains
- Van Gorp
- VIBCO
- Webster Industries
- Wilke Brothers

# HIDRAULIKA ÉS PNEUMATIKA



## Tömlők

- szennyvíz
- tömlőszerelvények
- víz
- egyéb ipari tömlők



## Szűrők

- hidraulika
- HVAC
- levegő
- zsákos



## Hengerek

- hidraulikus
- pneumatikus



## Szelepek

- golyós
- hidraulikus
- pillangó
- pneumatikus
- szolenoid



## Csővek

- hidraulika
- ipari
- pneumatika



## Szivattyúk

- centrifugál
- hidraulikus
- membrán
- úszó



## Nyomásmérők



## Levegő előkészítők



## Vákuum- technika



## Aggregátorok



## Végrehajtó elemek



## Szárító- berendezések



## Csatlakozók

- hidraulikus
- ipari
- pneumatikus



## Forgó- csatlakozók



## Áramlásmérők



## Tartozékok

## MÁRKÁK



- Ace Controls
- Acumen
- Aeroquip
- AirWay
- Alemite
- All-Flow Pump
- Allied Witan
- Alpha Fittings
- Alumi-Tec
- American Air Filters
- Anchor Flange
- Apollo Valves
- Argo-Hytos
- ARO
- Arrow Dryers
- Asco Valve
- Aurora
- Aventics
- Balcrank
- Barco
- Behringer

- Bijur
- BI-TORQ
- Bosch Rexroth
- Boston Gear
- Brand Hydraulics
- Brennan
- CDC Pneumatics
- CEJN
- Chemtex
- Coilhose Pneumatics
- Continental Contitech
- Cunningham
- Daman
- Dayco
- Delta Power
- Depco Pump
- Des Case
- Deublin
- Dixon

- Donaldson
- Duff-Norton
- Dura Vent
- Dwyer Instruments
- Europower
- Exair
- Fabco Air
- Federal Hose
- Festo
- Fittings Unlimited
- Flairline
- Flexaust
- Flow Ezy
- Gates
- Geartek
- Gemini
- Gems
- Georgia Hydraulic
- Gits
- Graco
- Graymills Pumps

- Gusher
- HBD Thermoid
- Heypac
- Honor Pumps
- Hose Master
- Hose Technology
- IMI Precision Engineering
- International Fluid Power
- Janatics
- Jayco
- Keystone
- Koch Air Filters
- Kuriyama
- Lake Monitors
- Lakos
- La-Man
- Legris
- Lincoln Industrial
- Little Giant Pump

- LubeSite
- Lynch
- Mahle
- Marsh Bellofram
- Master Pneumatic
- Memolub
- Midwest Flexible Hose
- Miller
- New Age
- Norman
- Northern Servo
- Northman
- Noshok
- NRP-JONES
- Nycoil
- Ogden Hydraulics
- Paragon
- Parker
- Power Track
- Proco

- Rectus Couplings
- Reelcraft
- Rego
- Resistoflex
- Rockford Linear
- Rotherm
- Salem Republic
- Seal Fast
- Shawndra
- SMC
- Sparks Filters
- Spir Star
- Springville
- SPX Flow
- Standard Filter
- Super Swivels
- Teleflex
- Teqcom
- Thermal Transfer
- Thermoid
- Titan

- Titeflex
- Tomco
- Tompkins
- Trico
- Triple R
- Tyco
- Tygon Tubing
- Unaflex
- Vaccon
- Vescor
- Vi-Cas
- Vogel Lubrication
- Warren Alloy
- Warren Electric
- Weatherhead
- Western Fluidyne
- Wilkerson
- Yates
- Yuken
- Zebra Skimmers
- ZSI

## KARBANTARTÁSI SEGÉD- ANYAGOK

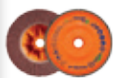

Állapotfelügyelet  
Csapáglehúzó  
Csapágyemelegítők  
Csiszolástechnika  
Elemek  
Elemző  
berendezések



Felületkezelő  
és tisztító anyagok  
Gépépítő elemek  
Ipari jelöléstechnika  
Kármentesítő  
eszközök  
Kenőanyagok  
Kerekek és görgők



Kéziszerszámok  
Kötőelemek  
Ragasztók  
Rögzítéstechnika  
Tömítéstechnika

## MÁRKÁK

**LOCTITE**

**LA-CO** *Markal*

 **RINGFEDER**

**CLIMAX**  
METAL PRODUCTS COMPANY

 **Fenner Drives**

 **BRADY**

**CRC**

**SKF**

**WD-40**

- Accushim
- Accuform
- Airmaster Fan
- Akro - Mils
- Albion
- Alemite
- Allen
- Ampco Safety Tools
- American Packing & Gasket
- Apex Tools
- Armstrong Tools
- Balcrank
- Bijur
- Bio Circle
- Bondhus
- Bosch
- Boston Gear
- Brady
- Brighton Best
- Browning
- Channellock
- Chicago Pneumatic
- Climax Metal
- Columbus McKinnon
- Cone Moulder
- Cooper Tools
- Craftsman
- CRC
- Durham Manufacturing
- Eagle Manufacturing
- Eklind
- Energizer
- Enerpac
- Equipto
- Erectastep
- Fenner Drives
- Honeywell
- Holo-Krome
- Hyde Manufacturing
- Industrial Gasket & Shim
- Ingersoll-Rand
- Irwin
- Justrite
- Kimberly-Clark
- Lincoln Industrial
- La-Co Markal
- Lista
- Loctite
- LubeSite
- Lyon LLC
- Mak-A-Key
- Martin Hand Tools
- McMaster
- MCR
- Milwaukee
- Mitutoyo
- MK Morse
- Morse Cutting Tools
- Norton
- Nu Trend
- Osborn
- PCI
- Pferd
- Porter Cable
- Posi Lock
- Ringfeder
- Rotor Clip
- Ruland
- RWM Casters
- Sait (United Abrasives)
- Sellars
- SK Hand Tool
- SKF
- Skil
- SPC
- SPX Flow
- Stafford
- Standard Locknut
- Stanley
- Trico
- Tsubaki
- United Abrasives
- Vidmar
- VIBCO
- Waldes Truarc
- Walter Surface Technologies
- Weiler Abrasives
- Whittet-Higgins
- WD40
- Wright Tool

## ELEKTROMOS



AC/DC motorok  
Biztonsági kapcsolók  
Biztosítékok  
Elektromos hajtások  
Fékek  
Frekvenciaváltók  
Hajtóműves motorok  
HMI kijelzők  
Ipari érzékelők,  
lézeres érzékelők



Ipari PC-k  
Ipari vezérlők (PLC)  
Jeladók  
Képfeldolgozó  
rendszerek  
Kulcsrakész  
rendszerek  
Lágyindítók  
Léptetőmotoros  
hajtások



Mágneskapcsolók,  
motorindítók  
Nyomatékhatórolók  
Relék, szilárdtest relék  
Szervorendszerek  
Tengelykapcsolók  
Transzformátorok

## MÁRKÁK



SIEMENS



Lenze



Automation & Controls

SEW  
EURODRIVE

OMRON



STÖBER

- ABB
- Allen Bradley
- Baldor
- Balluff
- Boston Gear
- Carlo Gavazzi
- Electroid
- Emerson
- Ericson

- Fincor
- Flender
- GE Automation & Controls
- Haewa
- ifm
- Iso Tek
- Kebco
- Leeson
- Lenze

- Lincoln
- Littlefuse
- Maple Systems
- Mayr
- Murrelektronik
- Omron
- Phoenix Contact
- Schneider Electric
- SEW/Eurodrive

- Sick
- Siemens
- Sola HD
- Stearns
- Sterling Electric
- Stöber
- Sumitomo
- TB Woods
- Textron-Cone Drive

- U.S. Electric Motors (Nidec)
- Warner Electric
- WEG
- Weidmüller
- Wieland
- Worldwide Electric

## LINEÁR-TECHNIKA



Aktuátorok  
Golyósorsó  
egységek  
Grafit  
perselyek



Pozicionáló  
rendszerek  
Profilsín  
egységek  
Szánok



Lineáris tartozékok  
Szervó hajtások  
Vezetők  
X-Y pozicionáló  
asztalok

## MÁRKÁK



SKF

MOTION & CONTROL™  
NSK

Rexroth  
Bosch Group

- Bishop-Wisecarver
- Bosch
- Diamond Case
- Duff-Norton
- Hiwin

- IKO
- INA
- Jena Tec
- Lee Controls
- LM76

- NB
- Nippon Bearing
- Nook
- NSK
- PBC Linear

- Rexroth
- Rockford Ball Screw
- Schneeberger
- SKF Motion Control
- Star Linear Systems

- Stelron
- THK
- Thomson
- Warner Linear



# MUNKA- VÉDELEM

Egyéni védőeszközök

Munkaruha

Üzem- és munkaterületvédelem



# BDI EXPRESS

Valós idejű ár- és készletinformációk

[www.bdiexpress.com](http://www.bdiexpress.com)

KERESSE MEG A TERÜLETLEGI ELTÉRÉSI ÉRTÉKESÍTÉS SZABÁLYÁT | BDI HU BUDAPEST - 1 231 1010 | BEJELENKEZÉS VAGY REGISZTRÁCIÓ

**BDI** BDIExpress

KERESÉS: TERMEKSZÁM VAGY KULCSSZÓ    LEGUTÓBBI AJÁNLATOK  0 Ft

TERMÉKEK ▼ TUDÁSBÁZIS ▼ SZOLGÁLTATÁSOK ▼ GYORS RENDELÉS ▼ SABLONOK

**GATES**  
**QUAD-POWER® 4**

Karbantartásmentes ékszíjak.  
Nincs szükség utántöltésre!

→ CSAPÁGYAK

 GÖRGŐS CSAPÁGYAK  SIKLÓCSAPÁGYAK  CSAPÁGYHÁZ EGYSÉGEK 

JELENTKEZZEN BE VAGY REGISZTRÁLJON

E-MAIL

JELSZÓ

*Érdeklődj a részletekért!*

Új látogató? Üdvözzölj a BDI webáruházban! Regisztrálj, és ismerje meg személyre szabott szolgáltatásainkat.

GYORSRENDELÉS

ÍRJA BE A CIKKSZÁMOT

Gyártó vagy vevő cikkszámot használhat.

CIKKSZÁM  MENNY.

CIKKSZÁM  MENNY.

A teljes ellátási lánc menedzsment (full service integration) egy olyan üzleti modell, amely a karbantartási anyagok beszerzési, logisztikai és raktározási folyamatainak integrációjából adódó lehetőségeken alapszik.

A BDI, átvéve az ide tartozó tevékenységek irányítását, jelentős megtakarítást képes elérni FSI partnere számára.

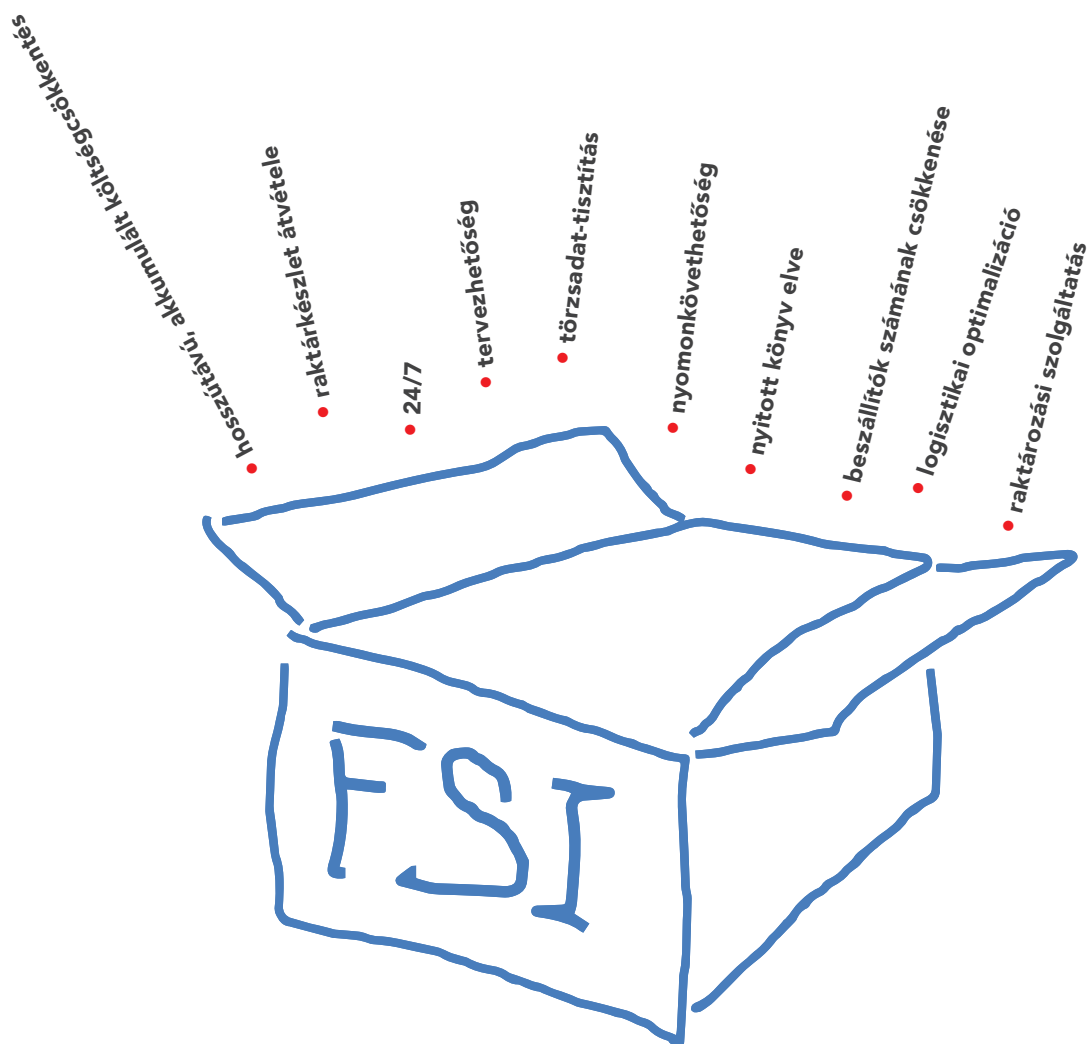

Minden FSI projekt egyedi.

Ha felkeltettük figyelmét, lépjen kapcsolatba velünk.

- minőségellenőrző berendezések, kamerás mérőrendszerek
- egyedi gépgyártás, fejlesztés, kivitelezés
- hatékonyságnövelés, költségcsökkentés
- karbantartási, javítási, telepítési feladatok
- labortechnikai berendezések
- munkabiztonsági és területvédelmi rendszerek
- szállító- és tárolóeszközök
- egyedi és sorozatgyártású alkatrészek
- szállítópályák kialakítása
- kulcsrakész megoldások
- automatizálás

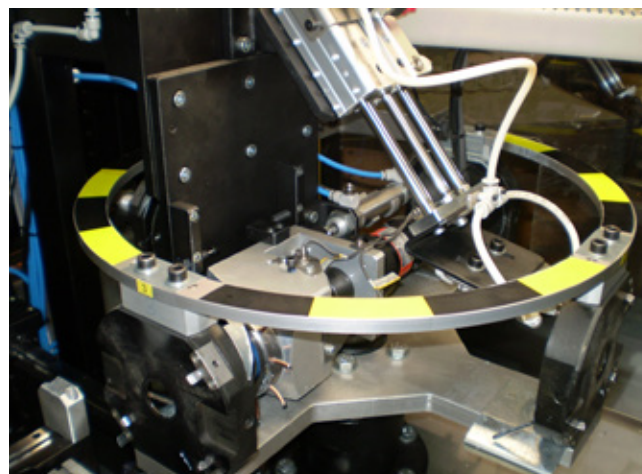
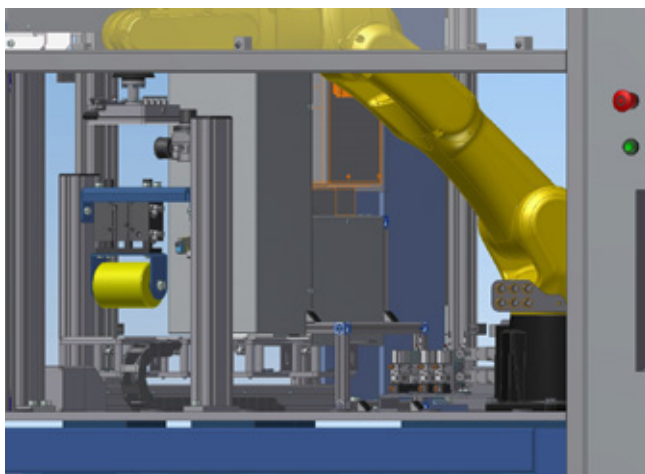
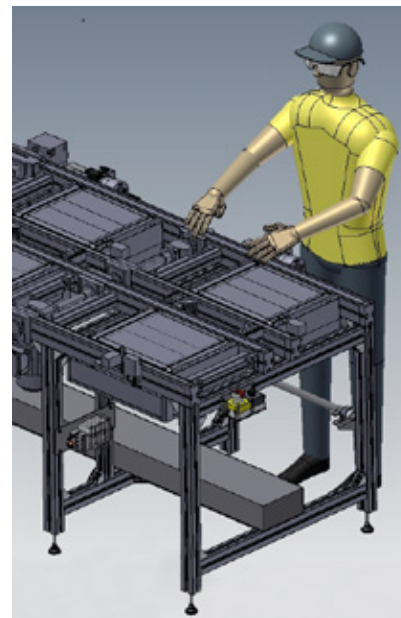



1044 Budapest, Ezred u. 2. B 2/1.

Tel.: 1/231-1010

1091 Budapest, Üllői út 55.

Tel.: 1/215-3271

1211 Budapest, Színesfém u. 11-15.

Tel.: 1/420-8656

2800 Tatabánya, Madách u. 1/d.

Tel.: 34/312-420

8200 Veszprém, Munkácsy M. u. 3/b.

Tel.: 88/421-498

9027 Győr, Puskás Tivadar u. 10.

Tel.: 96/523-397

9200 Mosonmagyaróvár, Bartók B. u. 2.

Tel.: 96/215-111

9400 Sopron, Ady E. u. 85.

Tel.: 99/316-934

9700 Szombathely, Zanati u. 4/a.

Tel.: 94/331-070

Közép- és Délkelet-Magyarország:

Kádár Csaba (20/957-6837)

Délnyugat-Magyarország:

Barnóczky András (20/439-7781)

Somogyi Gábor (20/439-7750)

Északkelet-Magyarország:

Boros Gábor (20/439-7752)

Oláh Csaba (20/439-7788)

### More Than Bearings



CONVEYOR  
SYSTEMS



LUBRICANTS



ELECTRIC  
MOTORS



SAFETY



ABRASIVES



HANDTOOLS

A kiadványban szereplő gyártók katalógusaiból nem minden terméket forgalmazunk.

Szívesen állunk rendelkezésére, kérjen ajánlatot!

BDI Hungary Kft.  
info@bdi.hu  
BDIExpress.com