

CATÁLOGO DOCCIA

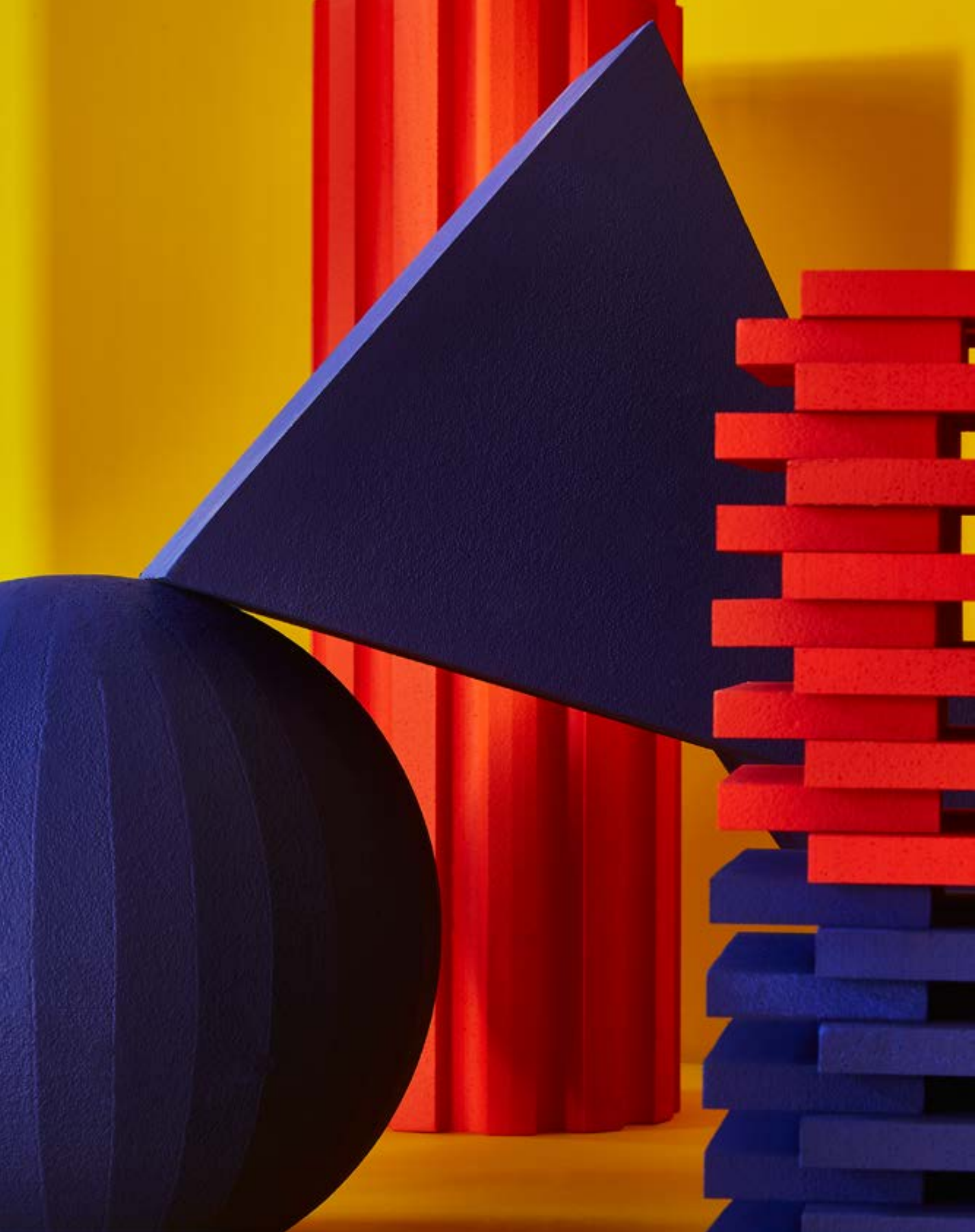

Doccia Group®



Doccia
2018 — 2019



Índice

- 6 Doccia Group
- 8 A nossa filosofia
- 10 Presença internacional
- 11 Feiras internacionais
- 12 O banho Doccia
- 14 A inovação no banho
- 16 Capacidade
- 18 Tecnologia
- 20 Inovação
- 22 Equipa humana

- 24 Um desenho para cada ideia
- 27 Um produto feito para durar
- 28 A dureza de um diamante. Gel Coat

- 30 Bases de duche**
- 32 Canto**
- 38 Canto lateral**
- 44 Piedra**
- 50 Basalto**
- 56 Ardesia**
- 62 Pizarra**
- 68 Pizarra semicircular**
- 74 Liso seda**
- 80 Liso**
- 86 Liso enmarcado**
- 92 Liso enmarcado frontal**

- 98 Painéis murais**
- 102 Liso seda**
- 104 Piedra**
- 106 Pizarra**
- 108 Liso**

- 110 Dossier técnico
- 112 Acessórios
- 114 Embalagem
- 115 Armazenagem e verificação
- 116 Conselhos de montagem
- 118 Personalização
- 119 Conselhos de reparação
- 120 Conselhos de limpeza e manutenção
- 122 Manual de instalação de painéis murais
- 124 Aptidão à limpeza
- 125 Propriedades do produto
- 126 Certificações
- 128 Condições de venda

Índice

- 6 Doccia Group
- 8 Nuestra filosofía
- 10 Presencia Internacional
- 11 Ferias internacionales
- 12 El baño Doccia
- 14 La innovación en el baño
- 16 Capacidad
- 18 Tecnología
- 20 Innovación
- 22 Equipo humano

- 24 Un diseño para cada idea
- 27 Un producto hecho para durar
- 28 La dureza de un diamante. Gel Coat

- 30 Platos de ducha**
- 32 Canto**
- 38 Canto Lateral**
- 44 Piedra**
- 50 Basalto**
- 56 Ardesia**
- 62 Pizarra**
- 68 Pizarra semicircular**
- 74 Liso seda**
- 80 Liso**
- 86 Liso enmarcado**
- 92 Liso enmarcado frontal**

- 98 Paneles murales**
- 102 Liso seda**
- 104 Piedra**
- 106 Pizarra**
- 108 Liso**

- 110 Dossier Técnico
- 112 Accesorios
- 114 Embalaje
- 115 Almacenaje y verificación
- 116 Consejos de montaje
- 118 Personalización
- 119 Consejos de reparación
- 120 Consejos de limpieza y mantenimiento
- 122 Manual de instalación de paneles murales
- 124 Aptitud de limpieza
- 125 Propiedades del producto
- 126 Certificaciones
- 128 Condiciones de venta

DOCCIA GROUP

A DOCCIA nasceu em 1997 em Sevilha numa pequena oficina de alumínio com um único objetivo: oferecer um serviço à medida das necessidades de cada um dos seus clientes.

Desde o início a DOCCIA fabrica resguardos de duche à medida, convertendo-se em líder do mercado espanhol com uma produção de 180.000 unidades por ano.

Em 2010 a DOCCIA amplia a sua linha de produtos e marcas e começa a fabricar bases de duche de resina e cargas minerais. Esta actividade representa mais de 25% do volume de negócios da empresa com um crescimento de 18% por ano.

Hoje a DOCCIA é uma grande empresa familiar que conserva os valores com os que foi fundada e conta com mais de 55.000m² de instalações, 5 espaços de fabricação, uma equipa de 400 pessoas e presença em mais de 10 países.

DOCCIA GROUP

DOCCIA nació en 1997 en Sevilla en un pequeño taller de aluminio con un único objetivo: dar un servicio a la medida de las necesidades de cada uno de sus clientes.

Desde sus inicios DOCCIA fabrica mamparas de ducha a medida convirtiéndose en líder del mercado español con una producción de 180.000 unidades al año.

En 2010 DOCCIA amplía su línea de productos y marcas y comienza a fabricar platos de ducha de resina y cargas minerales. Esta actividad representa ya más del 25% del volumen de negocio de la empresa con un crecimiento del 18% por año.

Hoy DOCCIA es una gran empresa familiar que conserva los valores con los que fue fundada y cuenta con más de 55.000m² de instalaciones, 5 plantas de fabricación, un equipo de 400 personas y presencia en más de 10 países.



A NOSSA FILOSOFIA

Nos nossos 20 anos de história as necessidades dos nossos clientes foram alterando e nós com elas. O nosso objectivo foi sempre de nos adiantarmos, oferecendo novas linhas de produtos, inovando com materiais de alta qualidade e orientando o nosso serviço para a excelência.

Tudo isto sem perder a nossa essência, a nossa paixão pelos nossos clientes e pelo trabalho que realizamos, pelas pessoas que constituem as nossas equipas e pelo detalhe e cuidado minucioso de cada peça que sai dos nossos espaços de fabricação.

O nosso modelo de trabalho combina a tecnologia com o trabalho manual e quase artesanal em cada uma das nossas peças. A primeira fase de fabricação de cada uma delas encontra-se totalmente automatizada, o que nos permite dar resposta a todos os volumes e aos prazos de entrega mais exigentes. Na segunda fase de produção é fundamental o trabalho dos nossos técnicos experientes que fazem de cada produto uma peça única e perfeita, totalmente adaptada às necessidades dos nossos clientes.

NUESTRA FILOSOFÍA

En nuestros 20 años de historia las necesidades de nuestros clientes han ido cambiando y nosotros con ellas. Nuestro objetivo ha sido siempre adelantarnos, ofreciendo nuevas líneas de productos, innovando con materiales de alta calidad y orientando nuestro servicio a la excelencia.

Todo ello sin perder nuestra esencia, nuestra pasión por nuestros clientes y por el trabajo que realizamos, por las personas que conforman nuestros equipos y por el detalle y cuidado minucioso de cada pieza que sale de nuestras plantas de fabricación.

Nuestro modelo de trabajo combina la tecnología con el trabajo manual y casi artesano en cada una de nuestras piezas. La primera fase de fabricación de cada una de ellas se encuentra totalmente automatizada, lo que nos permite dar respuesta a todos los volúmenes y a los plazos de entrega más exigentes. En la segunda fase de producción es fundamental el trabajo de nuestros expertos que hacen de cada producto una pieza única y perfecta totalmente adaptada a las necesidades de nuestros clientes.



PRESEÇA INTERNACIONAL NUM MERCADO GLOBAL

A Doccia experimentou desde o seu início uma forte transformação que lhe permitiu escalar posições a nível nacional e internacional. Graças a esta transformação o grupo alcançou uma capacidade operativa que lhe permite enfrentar novos desafios em diferentes países, mantendo a excelência no serviço. A Doccia está presente de forma activa nos seguintes mercados: Espanha, Reino Unido, Alemanha, Itália, França, Bélgica, Portugal e Marrocos.

PRESENCIA INTERNACIONAL EN UN MERCADO GLOBAL

Doccia ha experimentado desde sus principios una fuerte transformación que le ha permitido escalar posiciones a nivel nacional e internacional. Gracias a ésta transformación el grupo ha alcanzado una capacidad operativa que le permite afrontar nuevos retos en distintos países manteniendo la exelencia en el servicio. Doccia está presente de forma activa en los siguientes mercados: España, Reino Unido, Alemania, Italia, Francia, Bélgica, Portugal y Marruecos

A DOCCIA PRESENTE NAS PRINCIPAIS FEIRAS DO SECTOR DO BANHO

A Doccia participa nas melhores feiras internacionais do sector, mantendo uma presença activa com todos os nossos clientes nos diferentes mercados onde a empresa está presente durante todo o ano. Os nossos produtos estiveram presentes em Ideobain-Paris, KBB-Birmingham, Cevisama-Valência, e SIB Salon International du Bâtiment-Casablanca, entre muitos outros salões do banho.

DOCCIA PRESENTE EN LAS PRINCIPALES FERIAS DEL SECTOR DEL BAÑO

Doccia participa en la mejores ferias internacionales del sector, manteniendo una presencia activa con todos nuestros clientes en los distintos mercados donde la firma está presente durante todo el año. Nuestros productos han estado presentes en Ideobain—Paris, KBB—Birmingham, Cevisama—Valencia o SIB Salon international du Bâtiment—Casablanca, entre otros muchos salones del baño.



O BANHO DOCCIA

Para a DOCCIA o banho é um espaço de desenho que une funcionalidade e estética, um dos espaços mais inspiradores na arquitetura contemporânea.

Entendemos o banho como um meio habitável em que o conceito arquitetónico se declina em comodidade, qualidade e desenho. E para ele contamos com diferentes linhas de produtos que permitem criar um banho eficiente, à medida, com uma estética unificada e coerente.

Esta visão do banho como um espaço experimental sujeito aos princípios do desenho e à funcionalidade leva-nos a promover um trabalho de investigação e desenvolvimento permanente à adaptação das tendências arquitetónicas aos novos estilos de vida de quem habita os espaços.

EL BAÑO DOCCIA

Para Doccia el baño es un espacio de diseño que aúna funcionalidad y estética, uno de los espacios más inspiradores en la arquitectura contemporánea.

Entendemos el baño como un entorno habitable en el que el concepto arquitectónico se declina en comodidad, calidad y diseño. Y para ello contamos con diferentes líneas de productos que permiten crear un baño eficiente, a medida, con una estética unificada y coherente.

Esta visión del baño como un espacio experiencial sujeto a los principios del diseño y la funcionalidad nos empuja a desarrollar un trabajo de investigación y desarrollo permanente en la adaptación de tendencias arquitectónicas a los nuevos estilos de vida de quienes habitan los espacios.



LA INNOVACIÓN EN EL BAÑO

La innovación es parte de nuestro ADN. Nuestro I+D+i busca obtener las mejores calidades mediante el desarrollo de tecnologías que revertan en la comodidad de los usuarios finales y en la robustez de nuestros productos.

A INOVAÇÃO NO BANHO

A inovação é parte do nosso ADN. O nosso I+D+i procura obter as melhores qualidades mediante o desenvolvimento de tecnologias que se revertem à comodidade dos utilizadores finais e na robustez dos nossos produtos.



CAPACIDADE

A DOCCIA é uma grande empresa familiar que conserva os valores com os que foi fundada e conta com mais de 55.000m² de instalações, 5 espaços de fabricação, uma equipa de 400 pessoas e presença em mais de 10 países.

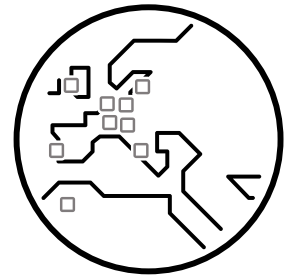

10



5

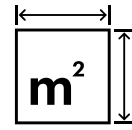

55.000m²



400

CAPACIDAD

DOCCIA es una gran empresa familiar que conserva los valores con los que fue fundada y cuenta con más de 55.000m² de instalaciones, 5 plantas de fabricación, un equipo de 400 personas y presencia en más de 10 países.

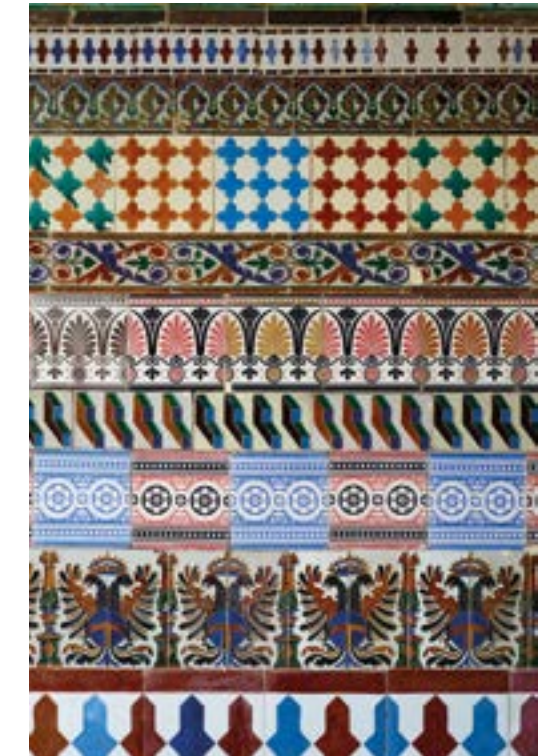

TECNOLOGIA

Incorporamos a última tecnologia em todos os nossos processos de desenho e produção para obter um produto de alta qualidade em todos os aspectos, maximizando tempos e recursos produtivos.

TECNOLOGÍA

Incorporamos la última tecnología en todos nuestros procesos de diseño y producción para obtener un producto de alta calidad en todos los aspectos maximizando tiempos y recursos productivos.



INOVAÇÃO

A inovação é parte do nosso ADN. O nosso I+D+i procura obter as melhores qualidades mediante o desenvolvimento de tecnologias que se revertem à comodidade dos utilizadores finais e na robustez dos nossos produtos.

INNOVACIÓN

La innovación es parte de nuestro ADN. Nuestro I+D+i busca obtener las mejores calidades mediante el desarrollo de tecnologías que reviertan en la comodidad de los usuarios finales y en la robustez de nuestros productos.



EQUIPA HUMANA

Na DOCCIA sentimos paixão pelos nossos clientes. Por isso as pessoas que formam a nossa equipa cuidam e mimam cada detalhe no seu trabalho, fazendo da excelência o seu objectivo e demonstrando diáriamente o nosso compromisso com o cliente.

EQUIPO HUMANO

En DOCCIA sentimos pasión por nuestros clientes. Por eso las personas que forman nuestro equipo cuidan y miman cada detalle en su trabajo, haciendo de la excelencia su objetivo y demostrando diariamente nuestro compromiso con el cliente.



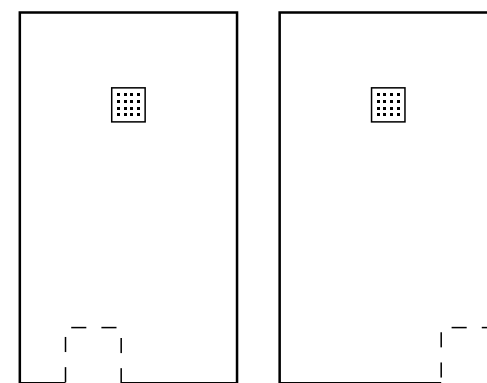
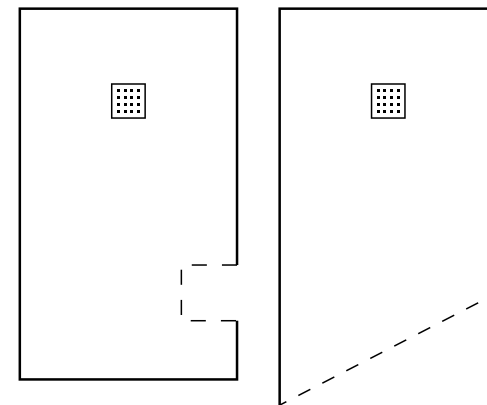
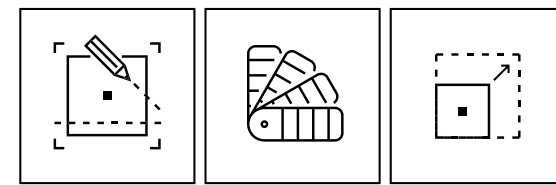
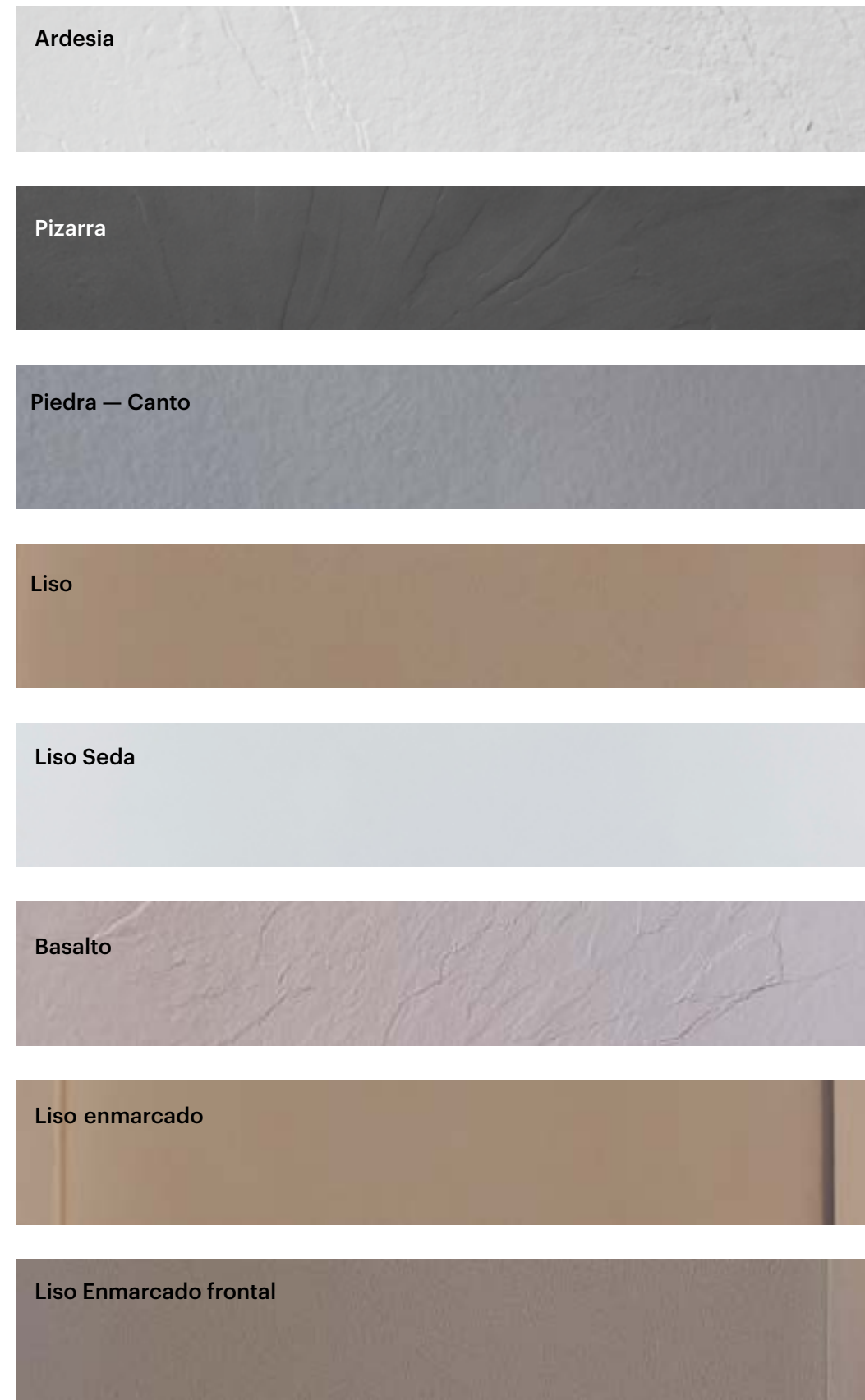

Colores standard
Cores standard



Estos colores son orientativos
Estas cores são orientativas

Posibilidades de color RAL | Possibilidades de cor RAL



Rejillas Standard | Grelhas standard

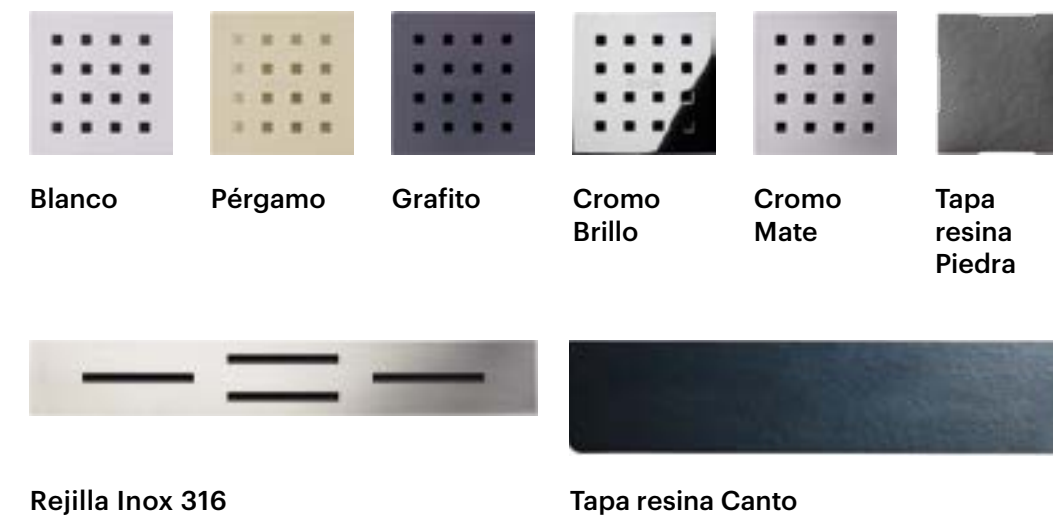

Paneles murales
Painéis murais

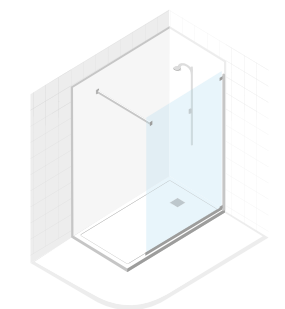
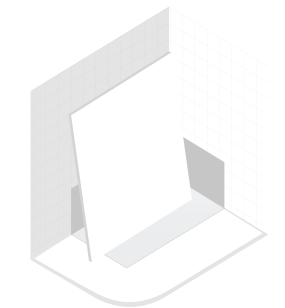
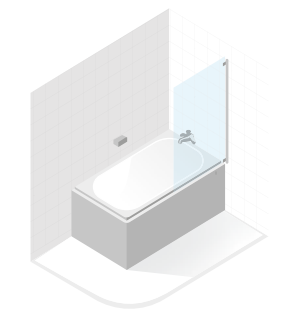

Válvulas



Valvula salida horizontal
Válvula de saída horizontal



Valvula salida vertical
Válvula de saída vertical

UM DESENHO PARA CADA IDEIA

UN DISEÑO PARA CADA IDEA

UM PRODUTO FEITO PARA DURAR PROPRIEDADES DAS BASES DE DUCHE

UN PRODUCTO HECHO PARA DURAR PROPIEDADES DE LOS PLATOS DE DUCHA

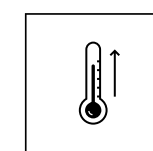
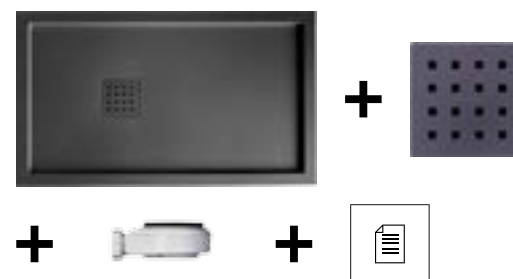

Resistência a las altas temperaturas
Estabilidad y rigidez

Resistência a altas temperaturas.
Estabilidade e rigidez.

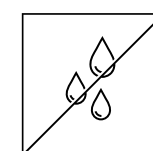

Hidrófugo (Absorción < 0,01%)
No poroso
Resistencia a la hidrólisis

Hidrófugo (Absorção < 0,01%).
Não poroso.
Resistência à hidrólise.



Antideslizante clase 3
(UNE ENV 12633)

Anti-derrapante classe C3.
(UNE ENV 12633)

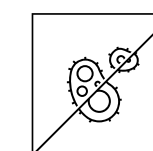

Antibacteriano
Imputrescible

Anti-bacteriano.

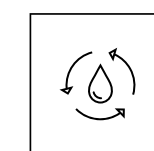

Bajo consumo en agua
fabricado con 80% de
materiales naturales

Baixo consumo em água,
fabricado com 80% de
materiais naturais.

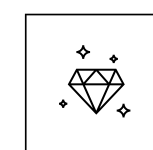

Alta resistencia a los arañazos
Resistencia aumentada a la abrasión
Excelente resistencia al impacto

Alta resistência aos golpes.
Resistência aumentada à excoriação.
Excelente resistência ao impacto.

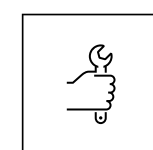

Fácil de montar. Fácil de reparar
Fácil de cortar

Fácil de montar.
Fácil de reparar.
Fácil de cortar.

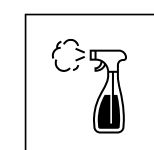

Aptitud a la limpieza (EN 14527)
Resistencia a las manchas (EN 14527)
Gran resistencia a agentes químicos

Amplitude à limpeza (EN 14527).
Resistência às manchas (EN 14527).
Grande resistência a agentes químicos.

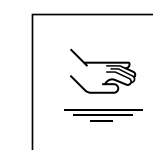

Toque agradable y mineral
Superficie conserva el calor
Material insonorizado

Toque agradável e mineral.
Superfície conserva o calor.
Material insonorizado.

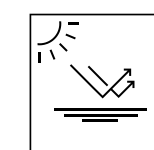

Compacto y homogéneo
Resistencia a los rayos UVA

Compacto e homogéneo.
Resistência aos raios UVA.

AS CORES DA CARTA RAL

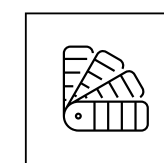

Todas as bases de duche DOCCIA podem ser fabricados numa grande eleição de cores. O Gel-Coat está disponível em muitas cores da carta RAL. A massa da base será sempre da mesma cor que o revestimento.

LOS COLORES DE LA CARTA RAL

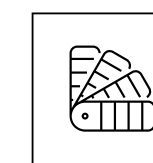

Todos los platos de ducha DOCCIA pueden ser fabricados en una gran elección de colores. El Gel-Coat está disponible en muchos colores de la carta RAL. La masa del plato siempre será del mismo color que el revestimiento.

A DUREZA DE UM DIAMANTE REVESTIMENTO GEL-COAT ISO NPG SÓLIDO E DURADOURO

O revestimento é a parte fundamental da base de duche porque constitui a melhor protecção contra factores como o envelhecimento, a dureza da água, a temperatura, a luz, os agentes químicos, golpes, etc.

É um revestimento à base de Gel-Coat, pigmentos naturais e aditivos específicos, que conferem às nossas bases de duche propriedades de resistência que vão mais além dos materiais standard encontrados no mercado.

O Gel-Coat é geralmente utilizado em aplicações onde as peças estarão confrontadas com as condições mais duras como são a indústria náutica, piscinas climatizadas ou sector sanitário.

Com as suas 600 micras de espessura, o nosso revestimento de Gel-Coat é quase 10 vezes mais grosso que uma pintura sanitária. A sua fusão com a massa faz da base de duche uma peça única, contribuindo com uma resistência aumentada a:

- Os raios UVA e à hidrólise
- Os produtos químicos
- Os impactos e golpes

É também o que dá à base o seu aspecto extrudado e a sua qualidade estética. Pode imitar na perfeição materiais naturais como a pizarra, a pedra ou a areia.

Além disso o Gel-Coat é cálido ao tacto e perfeitamente anti-derrapante. Estes são outros dos seus principais valores adicionais.

LA DUREZA DE UN DIAMANTE REVESTIMIENTO GEL-COAT ISO NPG SÓLIDO Y DURADERO

El revestimiento es la parte fundamental del plato de ducha porque constituye la mejor protección contra factores como: el envejecimiento, la dureza del agua, la temperatura, la luz, los agentes químicos, golpes, etc.

Es un revestimiento a base de Gel-Coat, pigmentos naturales y aditivos específicos confieren a nuestros platos propiedades de resistencia que van más allá de los estándares encontrados en el mercado. El Gel-Coat es generalmente usado en aplicaciones donde las piezas estarán enfrentadas a las condiciones más duras como son la náutica, piscinas climatizadas o sector sanitario.

Con sus 600 micras de grosor, nuestro revestimiento de Gel-Coat es casi 10 veces más grueso que una pintura sanitaria. Su fusión con la masa hace del plato de ducha una pieza única, aportando una resistencia aumentada a:

- Los rayos UVA y a la hidrólisis
- A los productos químicos
- Y a los impactos y arañazos

Es también el que le da su aspecto estructurado y su calidad estética. Puede imitar a la perfección materiales naturales como la pizarra, la piedra o la arena.

Además el Gel-Coat es cálido al tacto y perfectamente anti-deslizante. Estos son otros de sus principales valores añadidos.



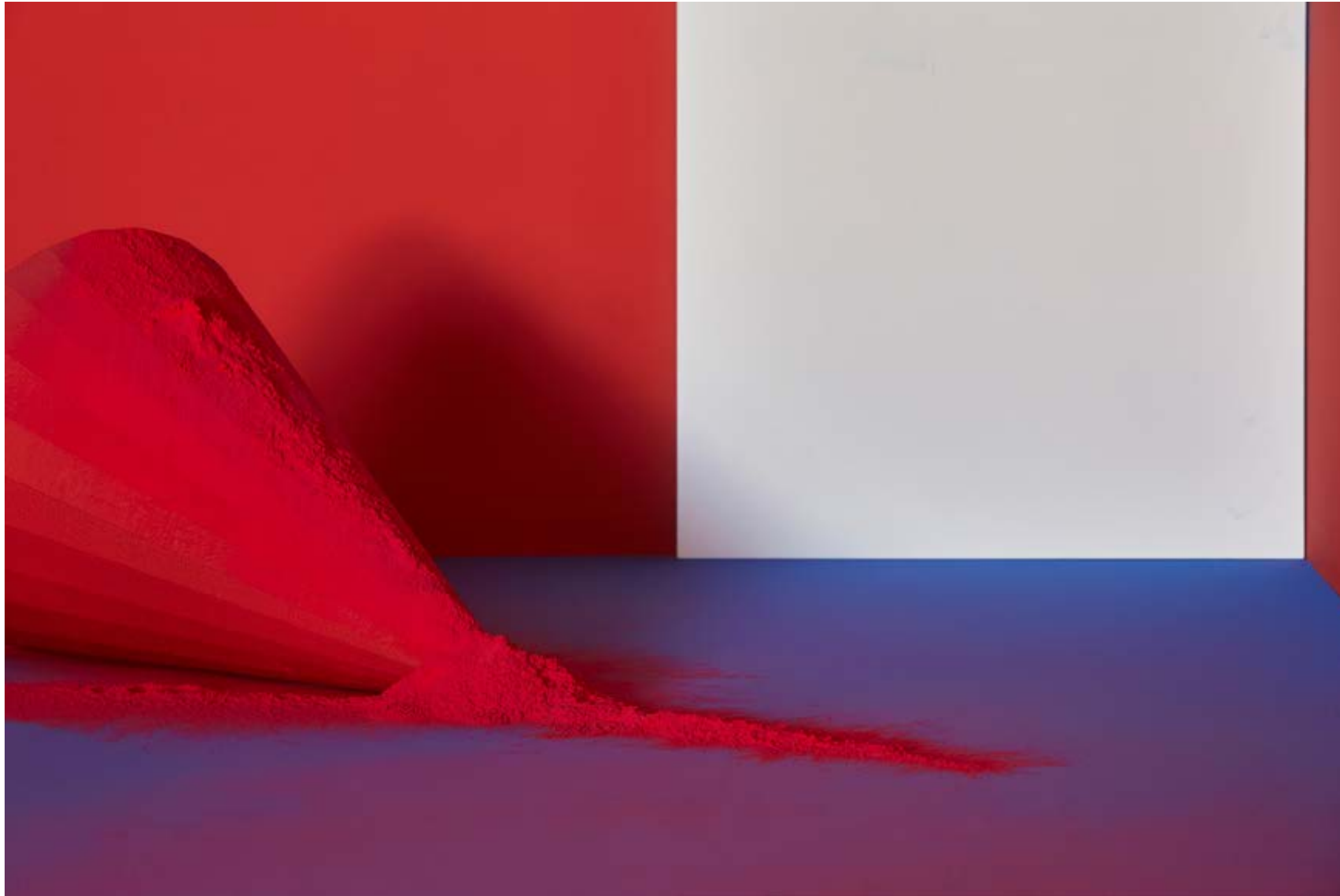

Canto



CANTO

A sua terminação é similar à pedra natural, com uma textura elegante e regular. A tampa fabricado com o mesmo material concede-lhe um desenho original. Para a mesma base de duche existe a tampa em aço inox.



CANTO

Su terminación es similar a la piedra natural con una textura elegante y regular. Su rejilla hecha con el mismo material le da un diseño original. El mismo plato existe con la rejilla acero inoxidable.



Canto

Tarifas — Tabela

D—E cm.	80	90	100
100	352 €	388 €	
120	388 €	458 €	668 €
140	442 €	526 €	736 €
160	482 €	586 €	804 €
180	522 €	664 €	872 €
200	642 €	734 €	942 €

Aumentos — Incrementos

RAL	70 €
-----	-------------

Corte solo en largo (maxi. 10 cm)
Corte só no comprimento (máx. 10cm)

Incluido

Localización de la rejilla Localização da tampa

CM	80	90	100
100	●	●	
120	●	●	●
140	●	●	●
160	●	●	●
180	●	●	●
200	●	●	●

Distancia de la rejilla Distância da tampa

A = 15 cm.
B = Centrado
C = Ancho de borde 5 cm.
H = 3,8 cm.

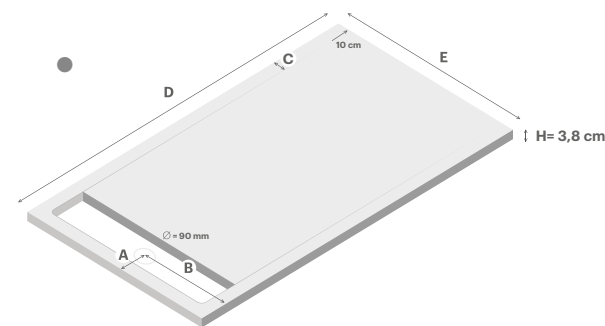
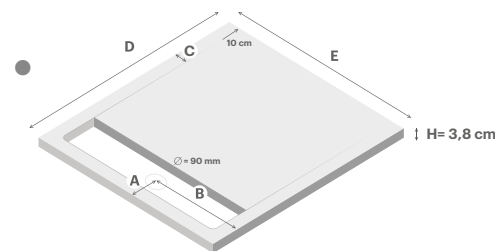

Panel mural ver pág. 104
Panel mural ver pág. 104

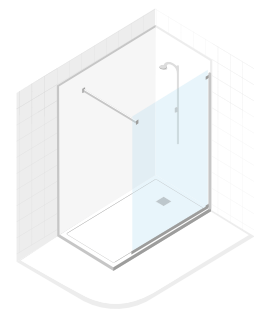

Standard



Blanco Pérgamo Arena



Musgo Cemento Grafito

Rejilla de desagüe: / Tampa

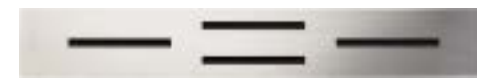

Acero inox 316 / Aço inox AISI-316

Válvula sifónica en polipropileno 90 mm Ø
Válvula sifónica em polipropileno 90mm Ø



Desagüe horizontal. 40 L/mn.
Esgoto horizontal. 40 L/mn.

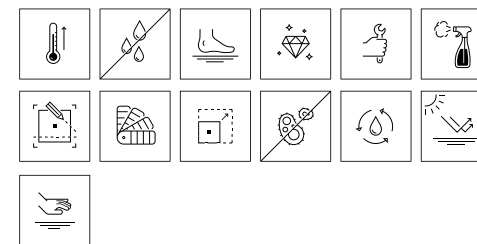

Opcional sin cargo
Opcional sem cargo

Tapa resina Canto / Tampa resina Canto



Válvula sifónica en polipropileno 90 mm Ø
Válvula sifónica em polipropileno 90mm Ø
Desagüe vertical. 40 L/mn.
Esgoto vertical . 40 L/mn.



Canto lateral

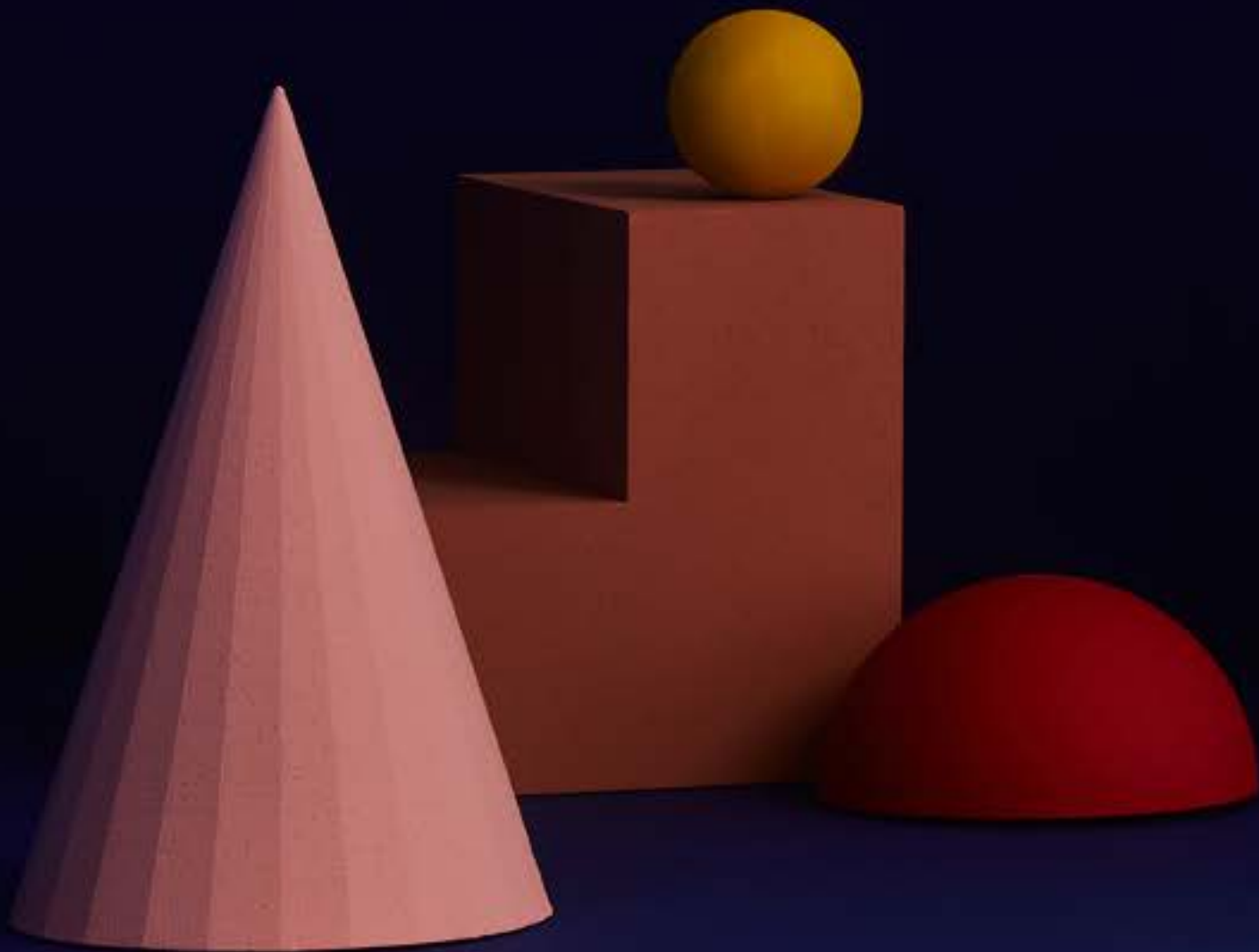

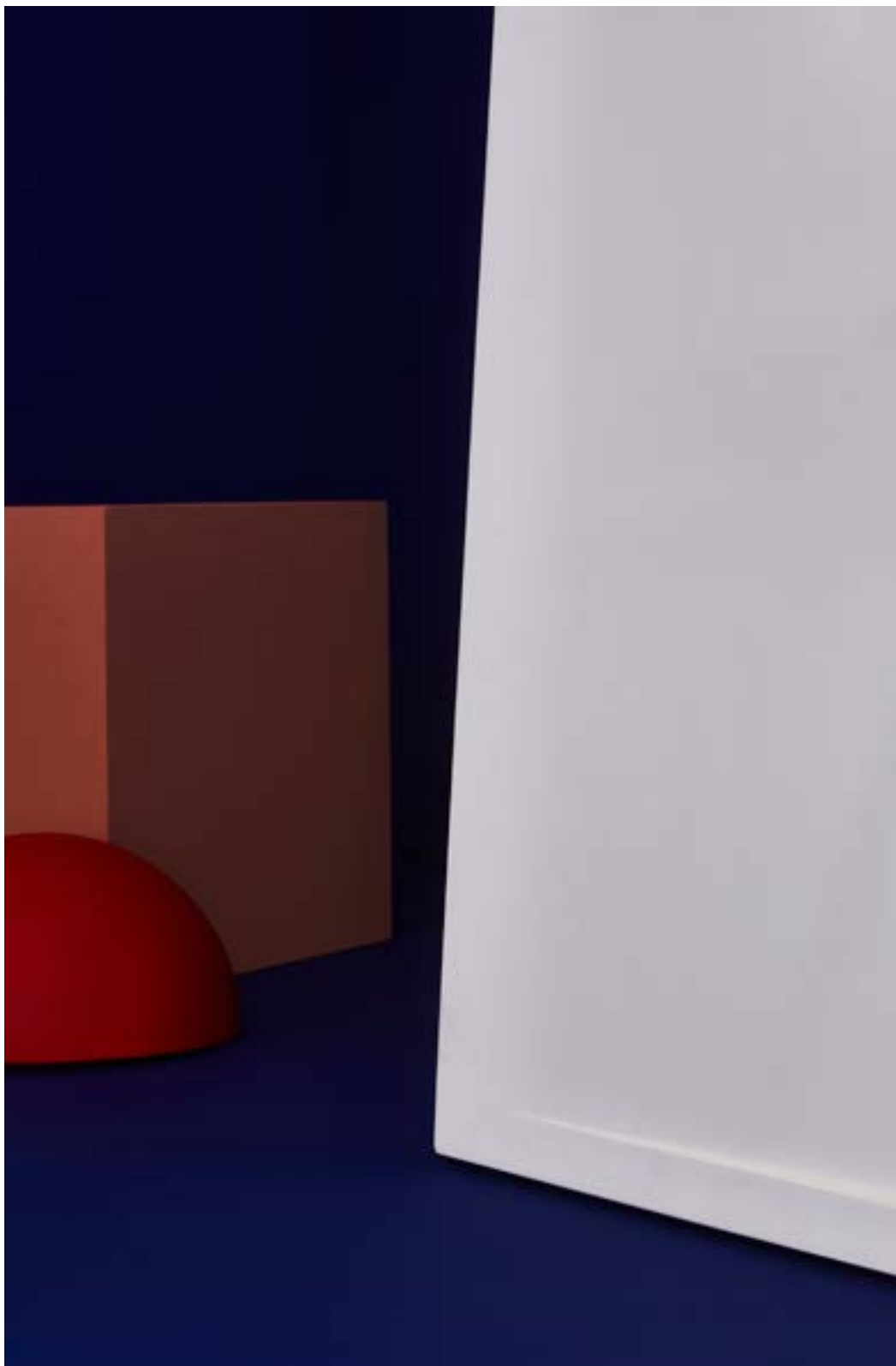

CANTO LATERAL

A sua terminação é similar à pedra natural, com uma textura elegante e regular. A tampa fabricado com o mesmo material concede-lhe um desenho original. Para a mesma base de duche existe a tampa em aço inox.



CANTO LATERAL

Su textura es similar a la de la piedra natural. Su rejilla lateral es ligera y elegante. Sólida, esta hecha en acero inoxidable de alta calidad.

Canto Lateral

Tarifas — Tabela

D—E cm.	80	90	100
120	388 €	458 €	668 €
140	442 €	526 €	736 €
160	482 €	586 €	804 €
180	522 €	664 €	872 €
200	642 €	734 €	942 €

Aumentos — Incrementos

RAL	70 €
-----	-------------

Corte solo en largo (maxi. 10 cm)
Corte só no comprimento (máx. 10cm)

Incluido

Localización de la rejilla Localização da tampa

CM	80	90	100
120	●	●	●
140	●	●	●
160	●	●	●
180	●	●	●
200	●	●	●

Distancia de la rejilla Distância da tampa

A = 10,5 cm
B = Centrado
C = Ancho de borde 5,5 cm
H = 3,8 cm

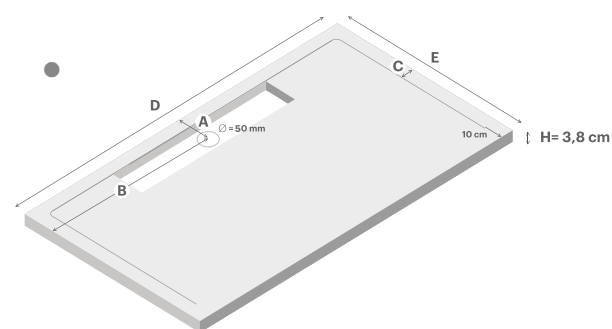
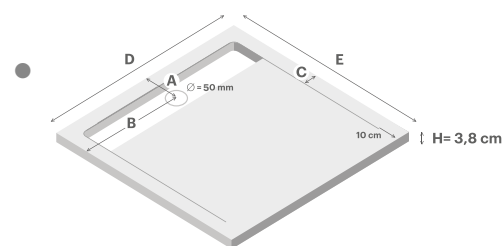

Panel mural ver pág. 104
Panel mural ver pág. 104

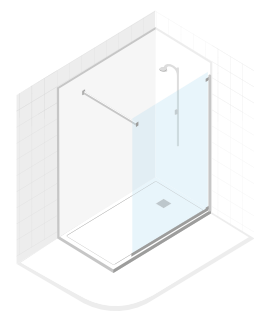

Standard

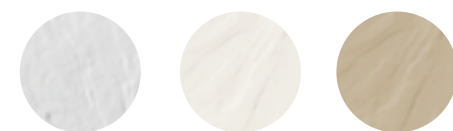

Blanco Pérgamo Arena



Musgo Cemento Grafito

Rejilla de desagüe: / Tampa



Acero inox 316 / Aço inox AISI-316

Válvula sifónica en polipropileno 90 mm Ø
Válvula sifónica em polipropileno 90mm Ø



Desagüe horizontal. 40 L/mn.
Esgoto horizontal. 40 L/mn.

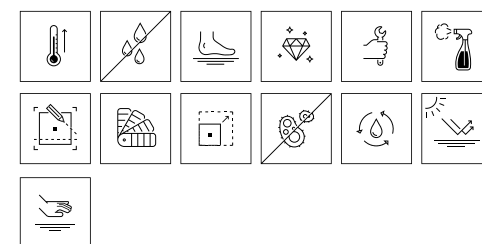

Piedra





PIEDRA

É uma base de duche com uma textura próxima à pedra natural, com um desenho regular e uniforme. A tampa da válvula é fabricada com o mesmo material da base, tornando-o um conjunto harmonioso.



PIEDRA

Es el plato con una textura cercana a la piedra natural, con un diseño regular y uniforme. La rejilla de desagüe esta realizada con el mismo material que el plato, dándole un conjunto armonioso.

Piedra

Tarifas — Tabela

D—E cm.	70	80	90	100
80		306 €		312 €
90	274 €		312 €	
100	286 €	312 €		
120	316 €	338 €	398 €	539 €
140	360 €	384 €	458 €	640 €
160	388 €	420 €	510 €	699 €
180	418 €	454 €	578 €	759 €
200				895 €

Aumentos — Incrementos

RAL	70 €
Primer corte — Primeiro corte	Incluido
Resto de cortes — Resto dos cortes	40 €

Localización de la rejilla

Localização da grelha

CM	70	80	90	100
80		●		●
90	●		●	
100	●	●		
120	■	■	■	■
140	■	■	■	■
160	■	■	■	■
180	■	■	■	■
200				■

Distancia de la rejilla

Distância da grelha

Para platos de ancho de:
Para bases de medidas de:

70: A = 42 cm aprox. B = 35 cm
80: A = 42 cm aprox. B = 40 cm
90: A = 42 cm aprox. B = 45 cm
100: A = 42 cm aprox. B = 50 cm
H: De 3 a 3,5 cm aprox.

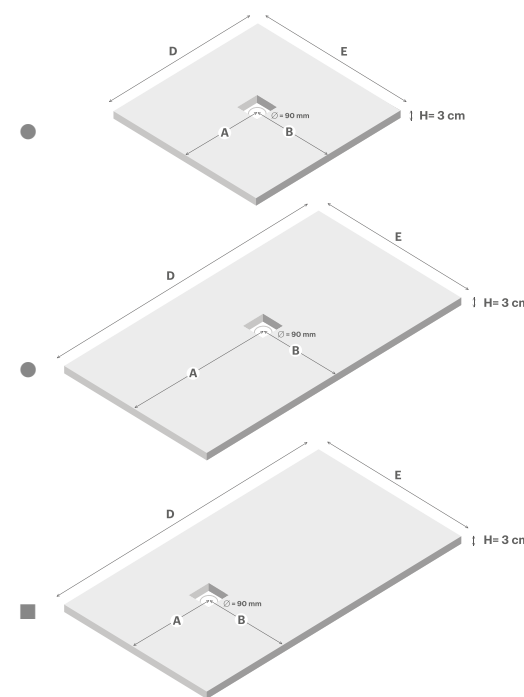

Panel mural ver pág. 104

Painel mural ver pág. 104

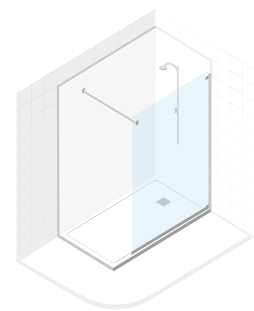

Standard

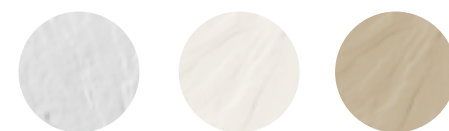

Blanco

Pérgamo

Arena



Musgo

Cemento

Grafito

Rejilla de desagüe: / Grelha



Tapa color del plato

Válvula sifónica en polipropileno 90 mm Ø
Válvula sifónica em polipropileno 90mm Ø



Desagüe horizontal. 40 L/mn.
Esgoto horizontal. 40 L/mn.



Opcional sin cargo

Opcional sem cargo

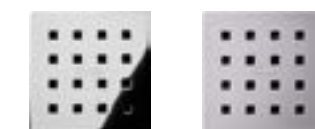

Cromo
Brillo

Cromo
Mate



Válvula sifónica en polipropileno 90 mm Ø
Válvula sifónica em polipropileno 90mm Ø
Desagüe vertical. 40 L/mn.
Esgoto vertical . 40 L/mn.



Basalto



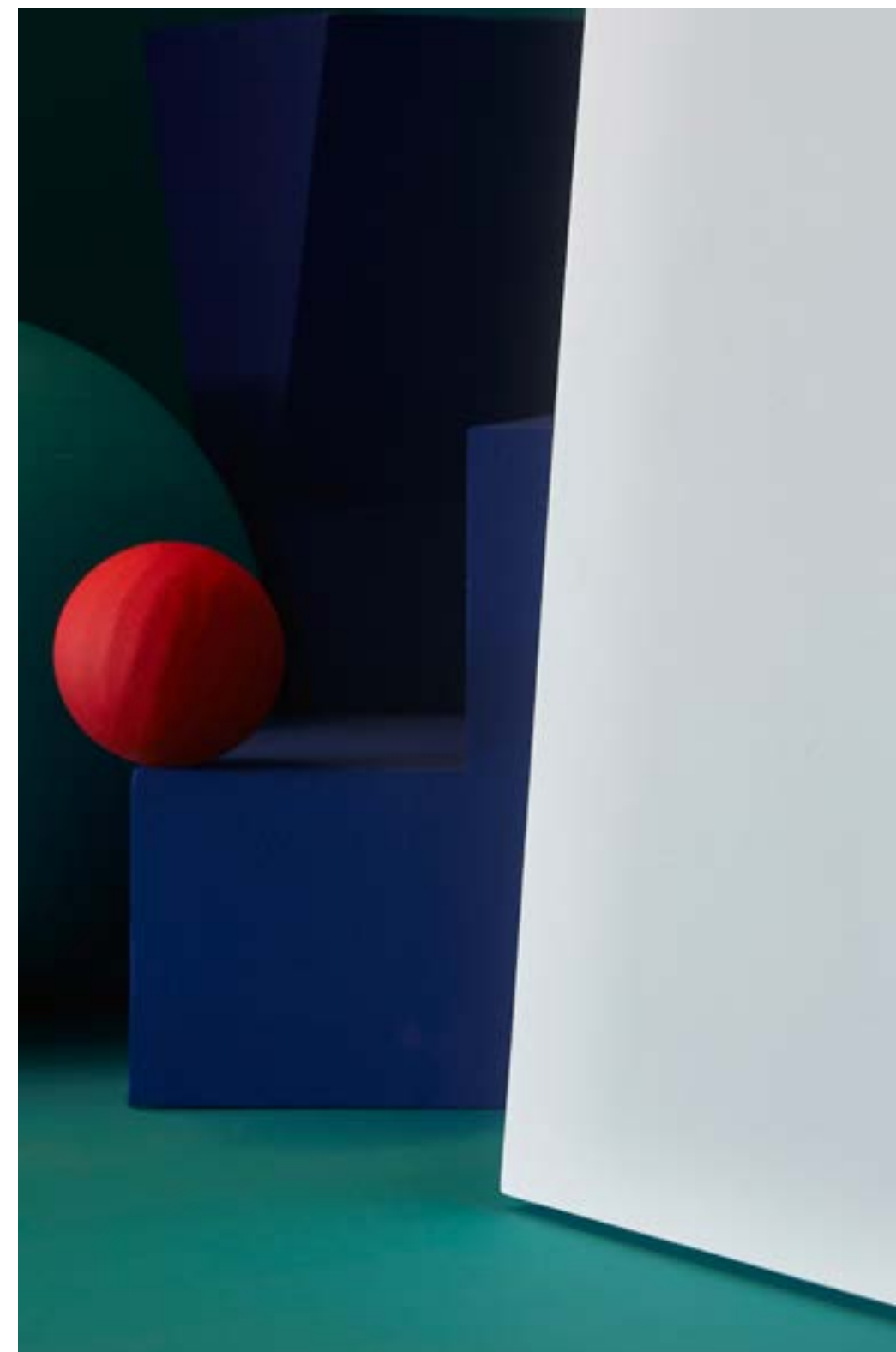

BASALTO

Esta nueva textura es una lograda mezcla del acabado piedra con la pizarra natural. Los pequeños detalles de la terminación le dan al conjunto un toque elegante.

BASALTO

É uma base de duche com uma textura próxima à pedra natural, com um desenho regular e uniforme. A tampa da válvula é fabricada com o mesmo material da base, tornando-o um conjunto harmonioso.

Basalto

Tarifas — Tabela

D—E cm.	70	80	90
100	286 €	312 €	
120	316 €	338 €	398 €
140	360 €	384 €	458 €
160	388 €	420 €	510 €
180	418 €	454 €	578 €

Aumentos — Incrementos

RAL	70 €
Primer corte — Primeiro corte	Incluido
Resto de cortes — Resto dos cortes	40 €

Localización de la rejilla Localização da grelha

CM	70	80	90
100	●	●	
120	■	■	■
140	■	■	■
160	■	■	■
180	■	■	■

Distancia de la rejilla Distância da grelha

Para platos de ancho de:
Para bases de medidas de:

70: A = Aprox. 42 cm. B = 35 cm.
80: A = Aprox. 42 cm. B = 40 cm.
90: A = Aprox. 42 cm. B = 45 cm.
H = 3 cm.

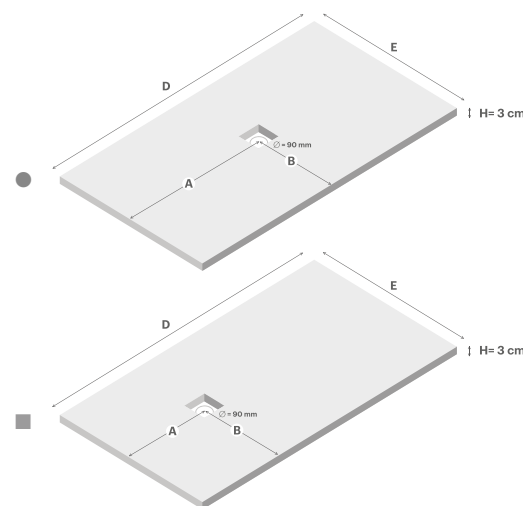

Panel mural ver pág. 104
Panel mural ver pág. 104

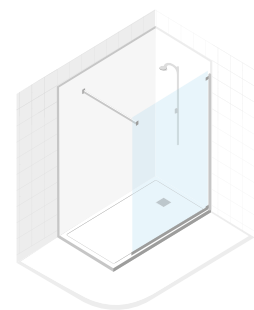

Standard

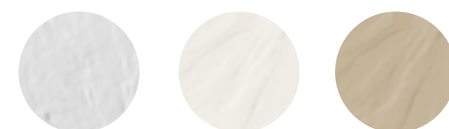

Blanco Pérgamo Arena



Musgo Cemento Grafito

Rejilla de desagüe: / Grelha

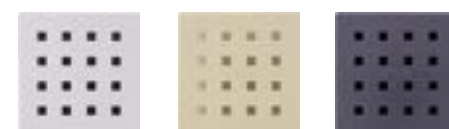

Blanco Pérgamo Grafito

Válvula sifónica en polipropileno 90 mm Ø
Válvula sifónica em polipropileno 90mm Ø



Desagüe horizontal. 40 L/mn.
Esgoto horizontal. 40 L/mn.

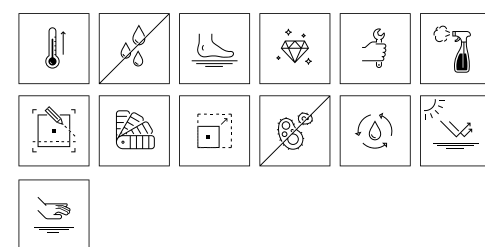

Opcional sin cargo
Opcional sem cargo

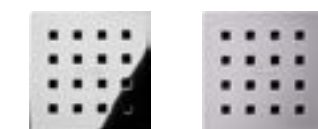

Cromo Brillo Cromo Mate



Válvula sifónica en polipropileno 90 mm Ø
Válvula sifónica em polipropileno 90mm Ø
Desagüe vertical. 40 L/mn.
Esgoto vertical. 40 L/mn.

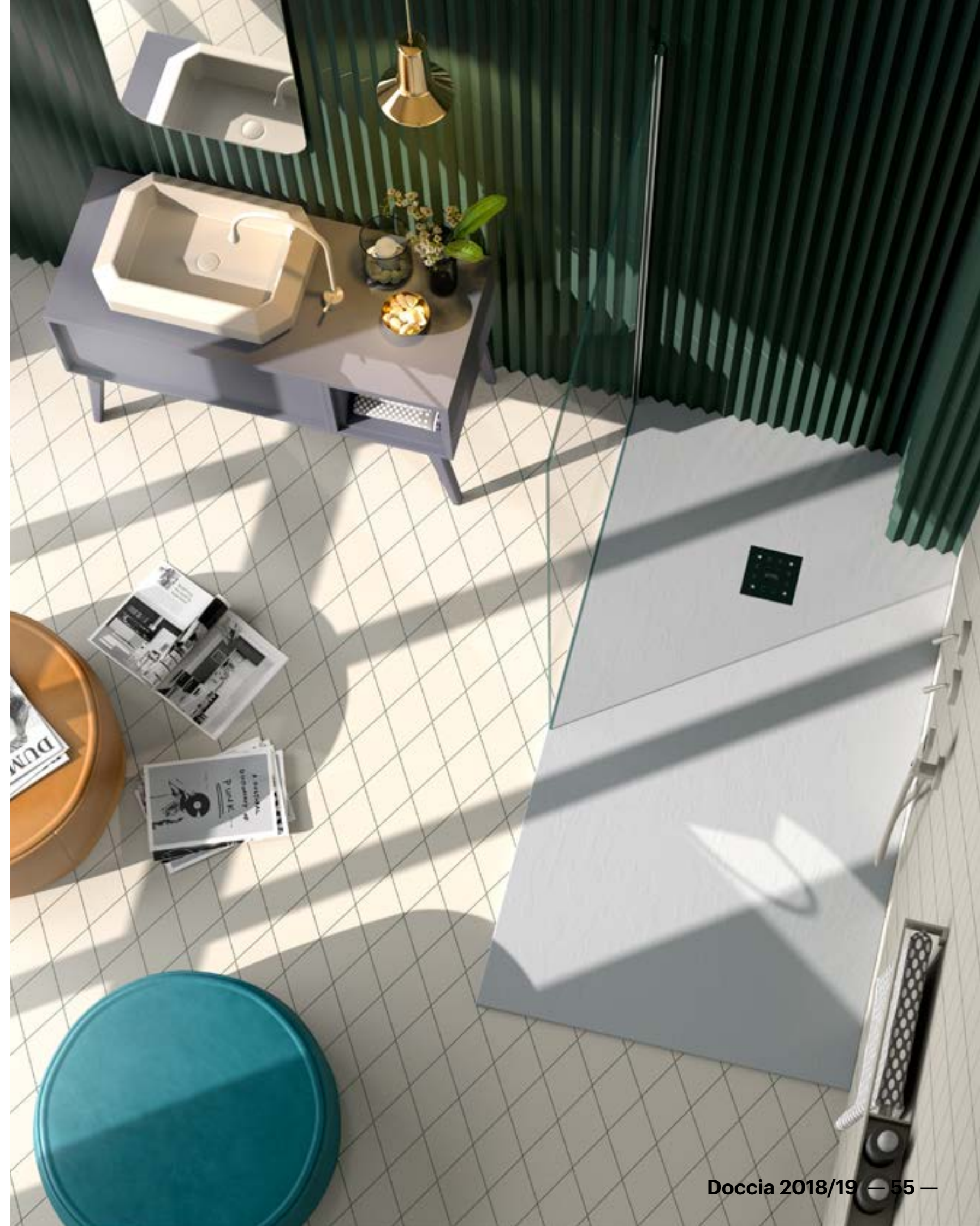

Ardesia





ARDESIA
É uma base de duche elegante com esgoto centrado para uma evacuação excelente. A sua textura é parecida pelo seu aspecto à pizarra natural.

ARDESIA
Es un plato elegante con desagüe centrado para una excelente evacuación. Su textura es análoga por su aspecto, a la pizarra natural.



Ardesia

Tarifas — Tabela

D—E cm.	70	80	90	100
100	330 €	352 €	388 €	598 €
120	364 €	388 €	458 €	668 €
140	414 €	442 €	526 €	736 €
160	446 €	482 €	586 €	804 €
180	480 €	522 €	664 €	872 €
200	526 €	642 €	734 €	942 €

Aumentos — Incrementos

RAL **70 €**

Primer corte — Primeiro corte **Incluido**

Resto de cortes — Resto dos cortes **40 €**

Localización de la rejilla Localização da grelha

CM	70	80	90	100
100	●	●	●	●
120	●	●	●	●
140	●	●	●	●
160	●	●	●	●
180	●	●	●	●
200	●	●	●	●

Distancia de la rejilla Distância da grelha

Para platos de ancho de:
Para bases de medidas de:

A y B centrado
H = 3 cm

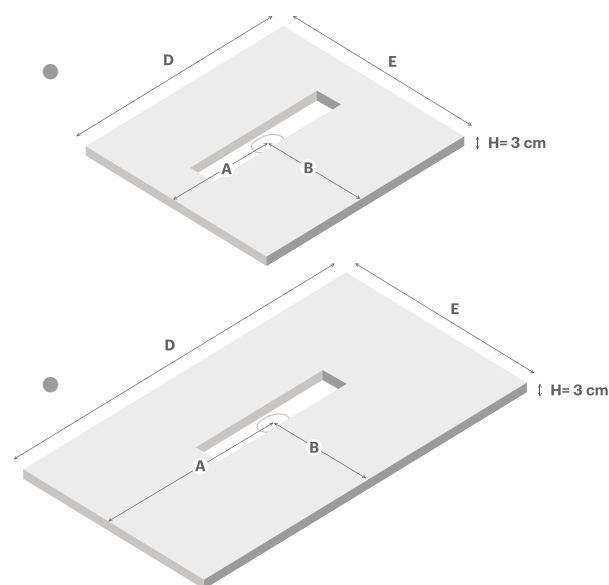

Panel mural ver pág. 106
Painel mural ver pág. 106

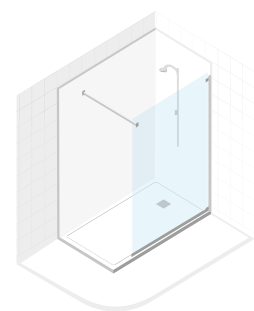

Standard

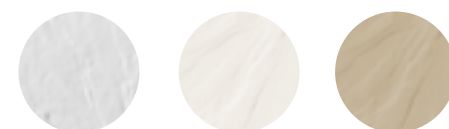

Blanco Pérgamo Arena



Musgo Cemento Grafito

Rejilla de desagüe: / Grelha



Acero inox 316 / Aço inox AISI-316

Válvula sifónica en polipropileno 90 mm Ø
Válvula sifónica em polipropileno 90mm Ø



Desagüe horizontal. 40 L/mn.
Esgoto horizontal. 40 L/mn.

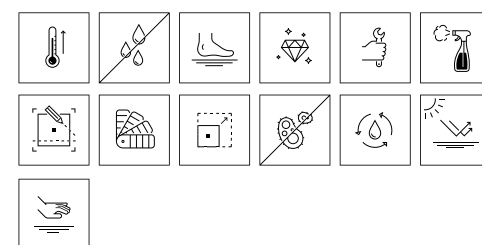

Opcional sin cargo
Opcional sem cargo



Válvula sifónica en polipropileno 90 mm Ø
Válvula sifónica em polipropileno 90mm Ø
Desagüe vertical. 40 L/mn.
Esgoto vertical. 40 L/mn.



Pizarra



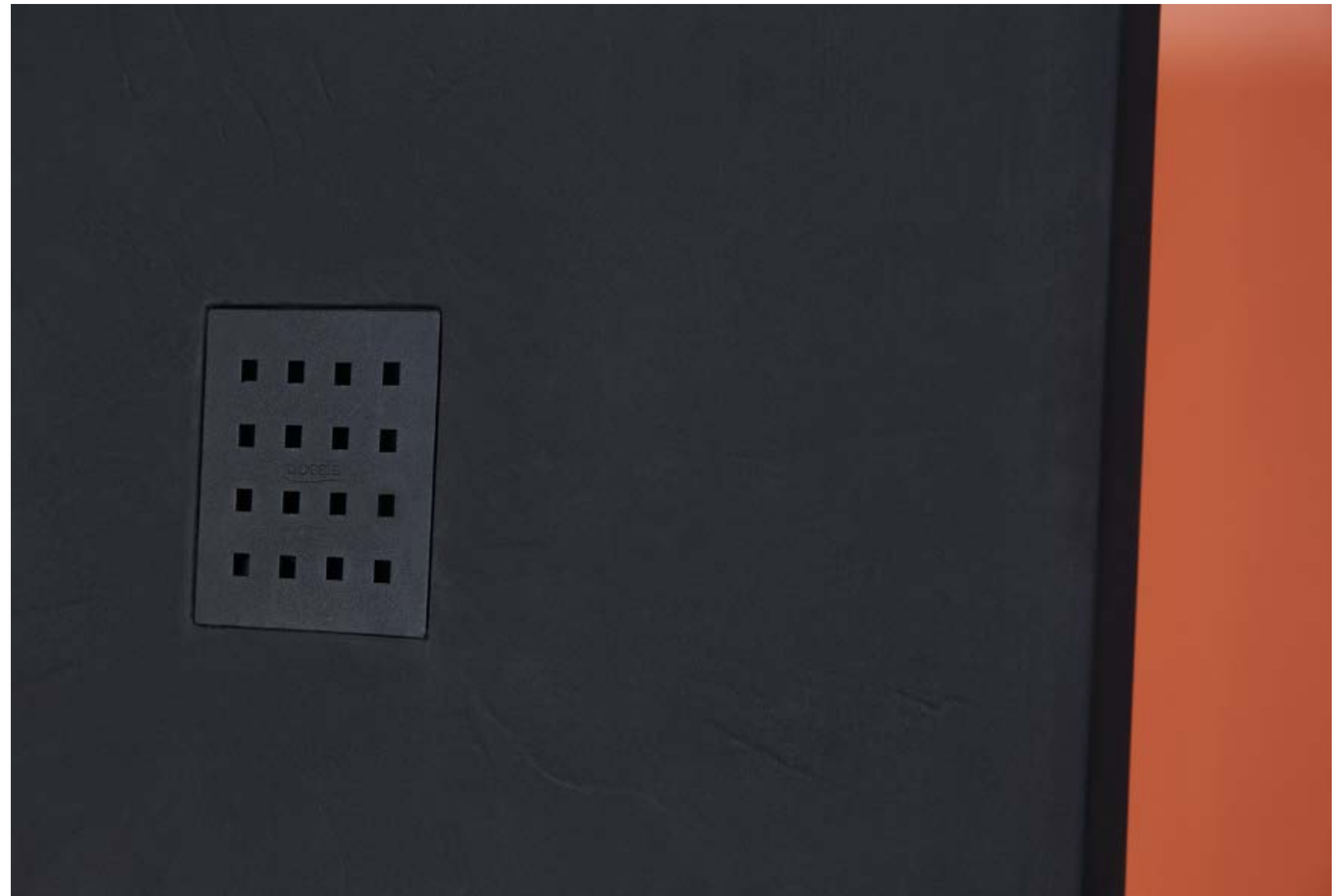

PIZARRA

É uma base de duche com uma textura que é uma perfeita imitação da folha de piçarra com um grão e um toque muito fino.

PIZARRA

Es un plato con una textura que es una perfecta imitación de la hoja de pizarra con un grano y un toque muy fino.

Pizarra

Tarifas — Tabela

D—E cm.	70	80	90	100
80		306 €		312 €
90	274 €		312 €	
100	286 €	312 €		
120	316 €	338 €	398 €	539 €
140	360 €	384 €	458 €	640 €
160	388 €	420 €	510 €	699 €
180	418 €	454 €	578 €	759 €
200		558 €	646 €	
210				895 €

Aumentos — Incrementos

RAL	70 €
Primer corte — Primeiro corte	Incluido
Resto de cortes — Resto dos cortes	40 €

* Producto en Blanco, Grafito, Pérgamo en stock. Servicio inmediato.

* Produto em Branco, Grafito e Pergamon em stock. Entrega imediata.

Localización de la rejilla

Localização da grelha

CM	70	80	90	100
80		●		●
90	●		●	
100	●	●		
120	■	■	■	●
140	■	■	■	●
160	■	■	■	●
180	■	■	■	●
200		■	■	
210				●

Distancia de la rejilla

Distância da grelha

Para platos de ancho de:
Para bases de medidas de:

70: A = Aprox. 42 cm. B = 35 cm.
80: A = Aprox. 42 cm. B = 40 cm.
90: A = Aprox. 42 cm. B = 45 cm.
100: A = 50 cm. B = 50 cm.
H = 3 cm.

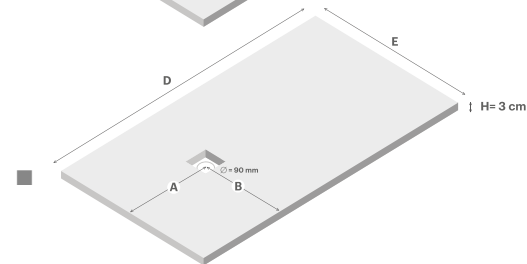
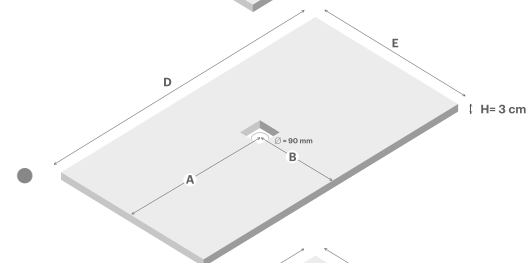
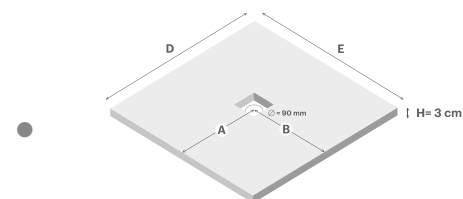

Panel mural ver pág. 106

Painel mural ver pág. 106

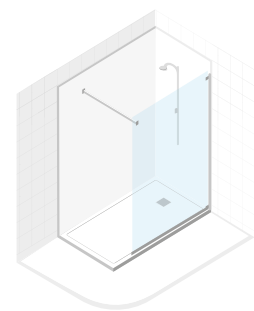

Standard



Blanco

Pérgamo

Arena



Musgo

Cemento

Grafito

Rejilla de desagüe: / Grelha



Blanco

Pérgamo

Grafito

Válvula sifónica en polipropileno 90 mm Ø
Válvula sifónica em polipropileno 90mm Ø



Desagüe horizontal. 40 L/mn.
Esgoto horizontal. 40 L/mn.

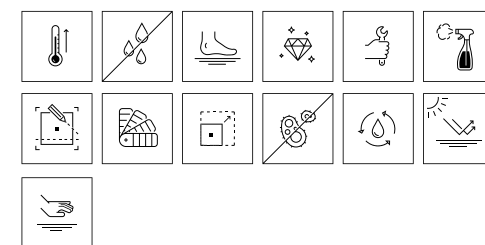

Opcional sin cargo

Opcional sem cargo

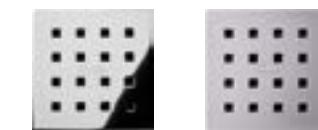

Cromo
Brillo

Cromo
Mate



Válvula sifónica en polipropileno 90 mm Ø
Válvula sifónica em polipropileno 90mm Ø
Desagüe vertical. 40 L/mn.
Esgoto vertical . 40 L/mn.



Pizarra semicircular



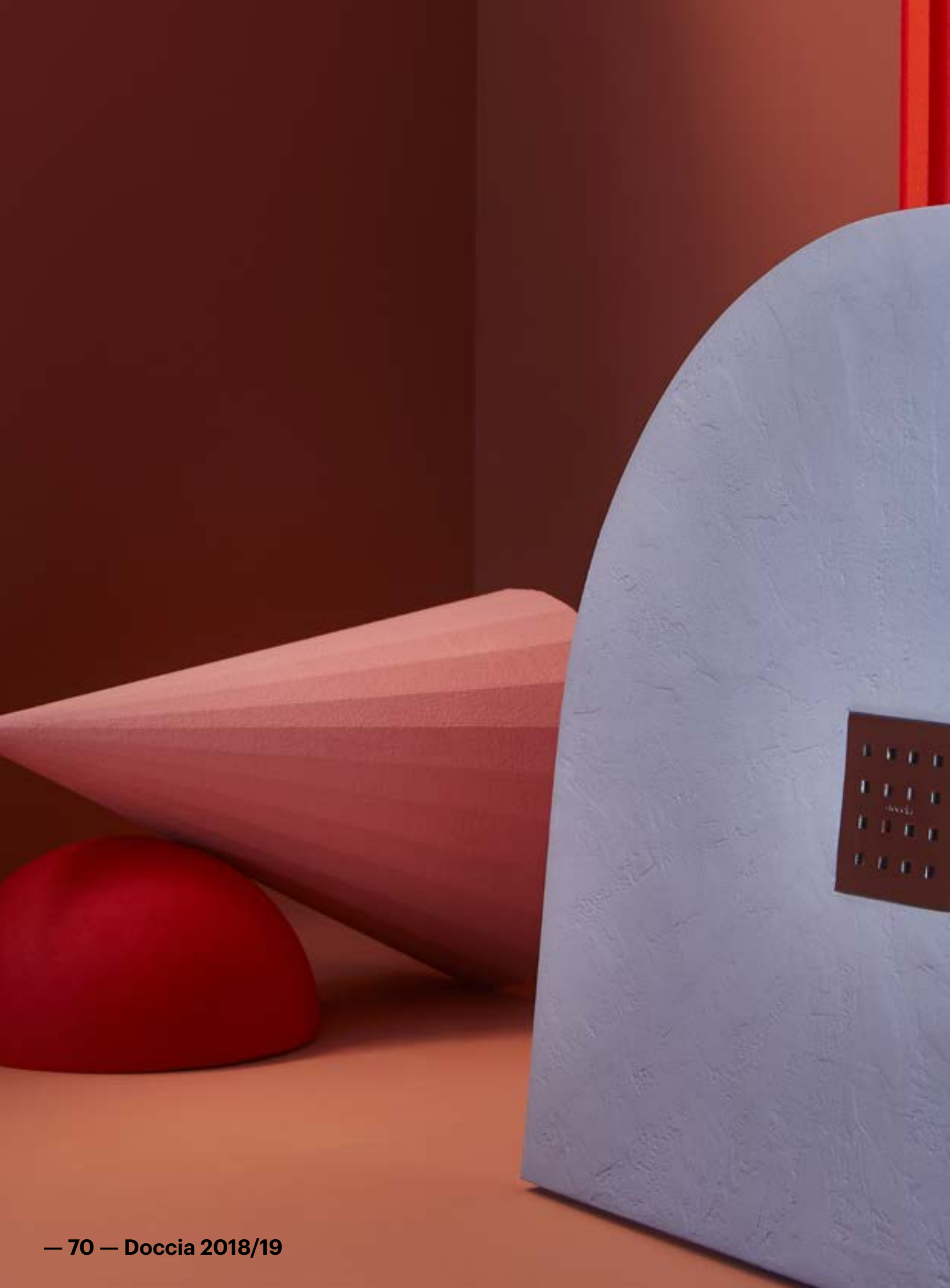

PIZARRA SEMICIRCULAR
É uma base de duche com uma
textura que é uma perfeita
imitação da folha de piçarra com
um grão e um toque muito fino.



PIZARRA SEMICIRCULAR
Es un plato con una textura que
es una perfecta imitación de la
hoja de pizarra con un grano y
un toque muy fino.

Pizarra semicircular

Tarifas — Tabela

D—E cm.	80	90
80	312 €	—
90	—	312 €

Aumentos — Incrementos

RAL	70 €
Primer corte — Primeiro corte	Incluido
Resto de cortes — Resto dos cortes	40 €

* Producto en Blanco, Grafito, Pérgamo en stock. Servicio inmediato.
* Produto em Branco, Grafito e Pergamon em stock. Entrega imediata.

Distancia de la rejilla Distância da grelha

Para platos de ancho de:
Para bases de medidas de:

80: A y B = 36 cm.
90: A y B = 42 cm.
R = 50 cm.
H = 3 cm.

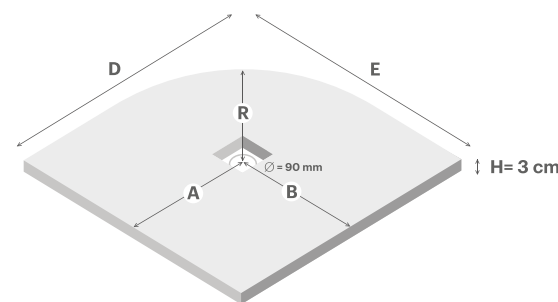

Panel mural ver pág. 106
Painel mural ver pág. 106

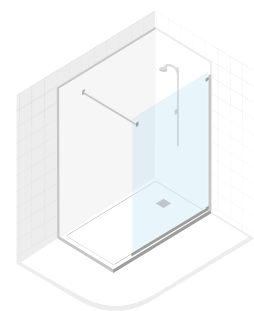

Standard

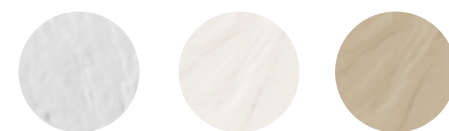

Blanco Pérgamo Arena



Musgo Cemento Grafito

Rejilla de desagüe: / Grelha

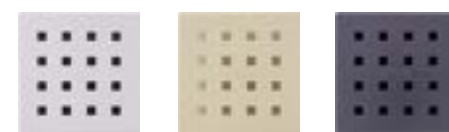

Blanco Pérgamo Grafito

Válvula sifónica en polipropileno 90 mm Ø
Válvula sifónica em polipropileno 90mm Ø



Desagüe horizontal. 40 L/mn.
Esgoto horizontal. 40 L/mn.

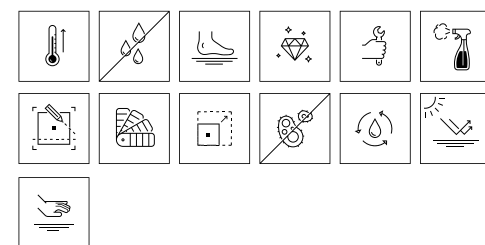

Opcional sin cargo
Opcional sem cargo

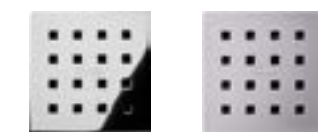

Cromo Brillo Cromo Mate



Válvula sifónica en polipropileno 90 mm Ø
Válvula sifónica em polipropileno 90mm Ø
Desagüe vertical. 40 L/mn.
Esgoto vertical . 40 L/mn.



Liso seda





LISO SEDA

Fabricado em ATH, um mineral muito fino e de grande brancura. Tem uma grande solidez, uniformidade e beleza. É limpo, resistente, duradouro e com o calor de um toque magnífico e suave. Muito fácil de limpar e manter. Trata-se de um material ecológico. A sua fabricação é estrita e a sua produção é baixa em emissões.

LISO SEDA

Fabricado en ATH, un mineral muy fino y de gran blancura. Tiene una gran solidez, uniformidad y belleza. Es limpio, resistente, duradero y con la calidez de un magnífico y suave tacto. Muy fácil de limpiar y mantener. Se trata de un material ecológico. Su fabricación es estricta y su producción es baja en emisiones.

Liso

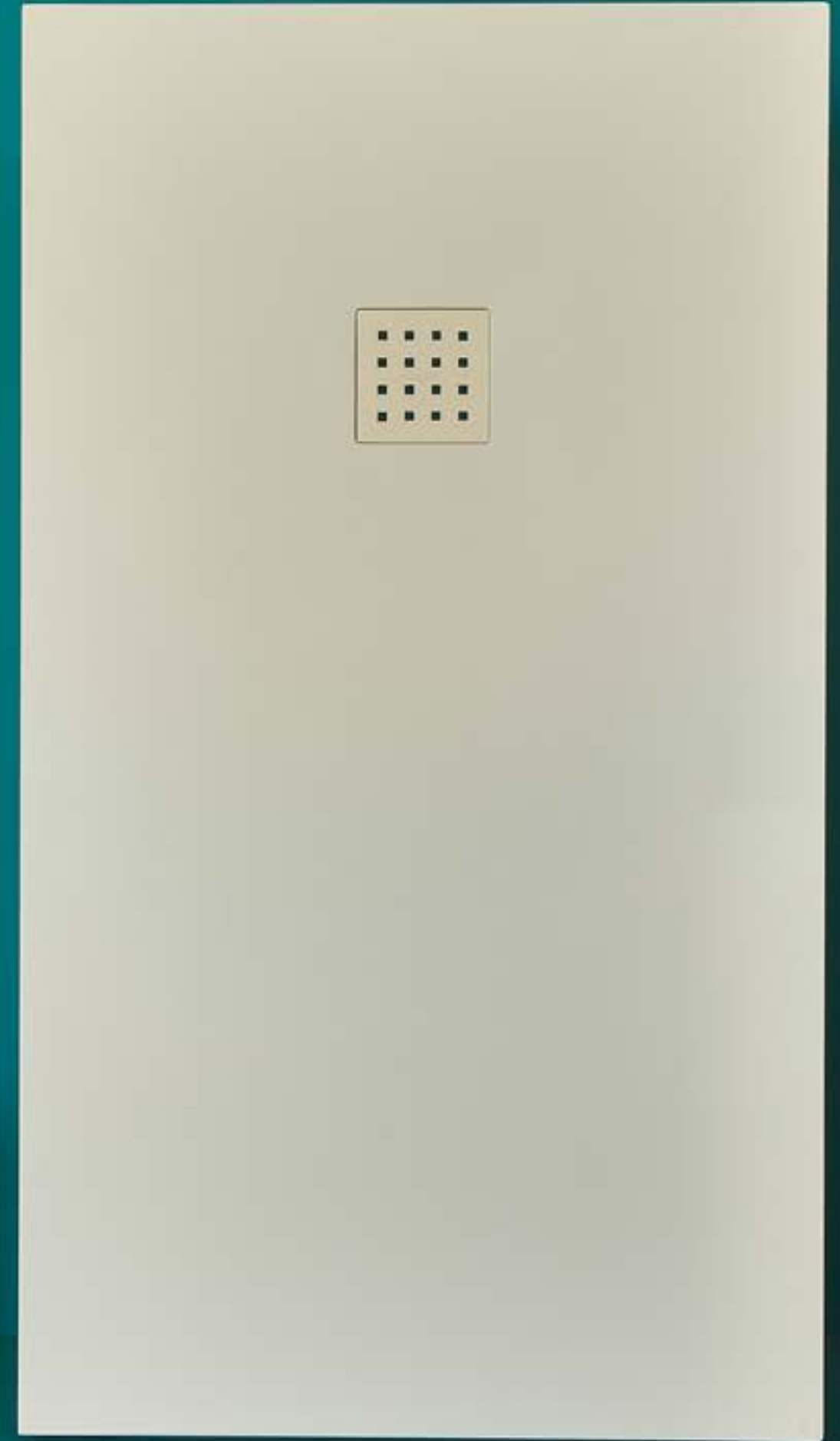

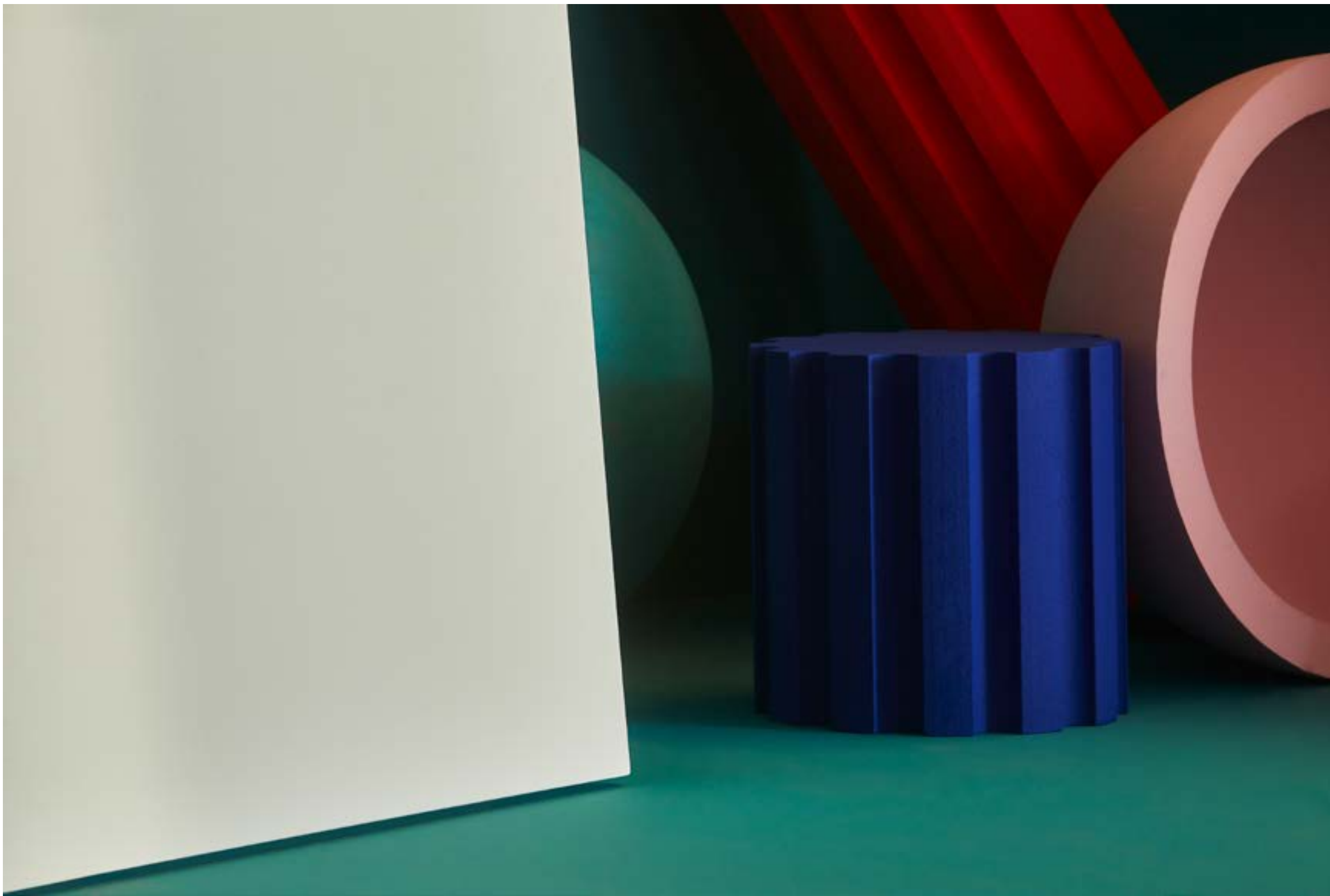

LISO

É uma base de duche com uma textura ligeiramente coberta com um grão fino parecido com a areia. É perfeitamente anti-derrapante.

LISO

Es el plato con una textura ligeramente cubierta de un fino grano parecido a la arena. Es perfectamente antideslizante.



Liso

Tarifas — Tabela

D—E cm.	70	80	90	100	130
90	274 €		312 €		
100	286 €	312 €		474 €	
120	316 €	338 €	398 €	539 €	
140	360 €	384 €	458 €	640 €	796 €
160	388 €	420 €	510 €	699 €	
180	418 €	454 €	578 €	759 €	996 €
200		558 €	658 €		
210				895 €	

Aumentos — Incrementos

RAL	70 €
Primer corte — Primeiro corte	Incluido
Resto de cortes — Resto dos cortes	40 €

* Producto en Blanco en stock. Servicio inmediato.
* Produto em Branco em stock. Entrega imediata.

Localización de la rejilla

Localização da grelha

CM	70	80	90	100	130
90	●		■		
100	●	●		●	
120	■	■	■	■	
140	■	■	■	■	■
160	■	■	■	■	
180	■	■	■	■	■
200		■	■		
210				■	

Distancia de la rejilla

Distância da grelha

Para platos de ancho de:
Para bases de medidas de:

70: A = Aprox. 42 cm. B = 35 cm.
80: A = Aprox. 42 cm. B = 40 cm.
90: A = Aprox. 42 cm. B = 45 cm.
100: A = Aprox. 42 cm. B = 50 cm.
130: A = 42 cm. B = 65 cm
H = 3 cm.

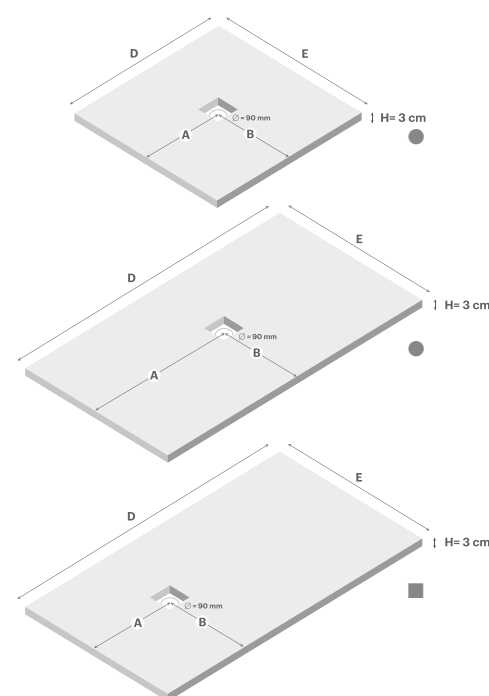

Panel mural ver pág. 108
Painel mural ver pág. 108

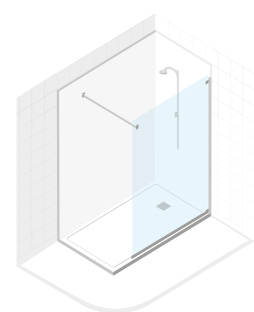

Standard

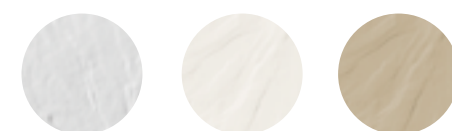

Blanco Pérgamo Arena



Musgo Cemento Grafito

Rejilla de desagüe: / Grelha

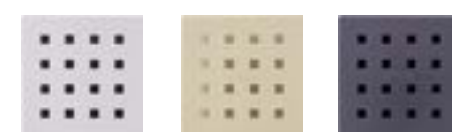

Blanco Pérgamo Grafito

Válvula sifónica en polipropileno 90 mm Ø
Válvula sifónica em polipropileno 90mm Ø



Desagüe horizontal. 40 L/mn.
Esgoto horizontal. 40 L/mn.

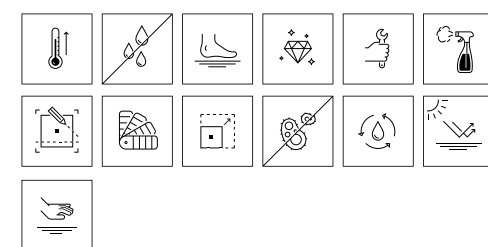

Opcional sin cargo
Opcional sem cargo

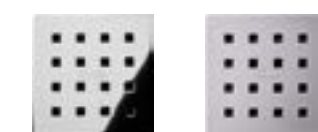

Cromo Brillo Cromo Mate



Válvula sifónica en polipropileno 90 mm Ø
Válvula sifónica em polipropileno 90mm Ø
Desagüe vertical. 40 L/mn.
Esgoto vertical. 40 L/mn.



Liso enmarcado



LISO ENMARCADO

Tem a mesma textura tipo areia que a base de duche LISO, mas com uma aba nos 4 lados.



LISO ENMARCADO

Tiene la misma textura arena que el plato de ducha LISO con un marco en los 4 costados.

Liso enmarcado

Tarifas — Tabela

D—E cm.	70	80	90	100
100	388 €	416 €		560 €
120	430 €	460 €	490 €	599 €
140	490 €	522 €	554 €	669 €
160	528 €	572 €	616 €	779 €
180	568 €	618 €	668 €	849 €
200		668 €	728 €	
210				949 €

Aumentos — Incrementos

RAL	70 €
Primer corte — Primeiro corte	Incluido
Resto de cortes — Resto dos cortes	40 €

Localización de la rejilla Localização da grelha

CM	70	80	90	100
100	●	●		●
120	■	■	■	■
140	■	■	■	■
160	■	■	■	■
180	■	■	■	■
200		■	■	
210				■

Distancia de la rejilla Distância da grelha

Para platos de ancho de:
Para bases de medidas de:

70: A = Aprox. 42 cm. B = 35 cm.
80: A = Aprox. 42 cm. B = 40 cm.
90: A = Aprox. 42 cm. B = 45 cm.
100: A = Aprox. 42 cm. B = 50 cm.
H plato = 3 cm
H con borde = 5 cm

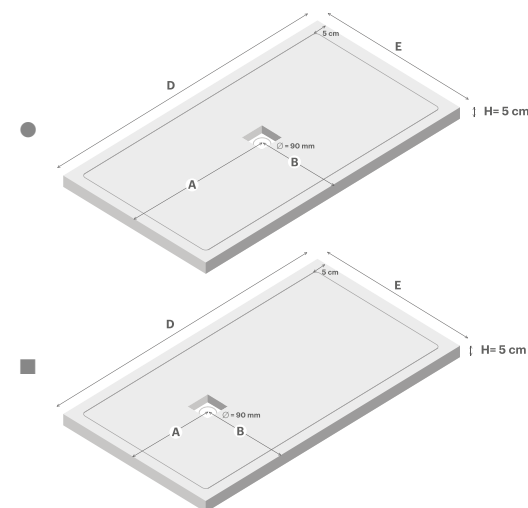

Panel mural ver pág. 108
Painel mural ver pág. 108

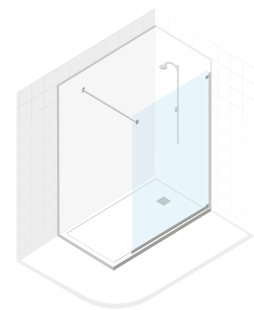

Standard

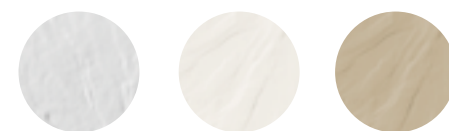

Blanco Pérgamo Arena



Musgo Cemento Grafito

Rejilla de desagüe: / Grelha



Blanco Pérgamo Grafito

Válvula sifónica en polipropileno 90 mm Ø
Válvula sifónica em polipropileno 90mm Ø



Desagüe horizontal. 40 L/mn.
Esgoto horizontal. 40 L/mn.

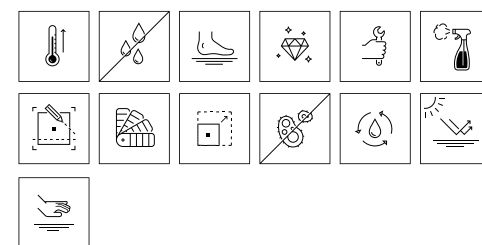

Opcional sin cargo
Opcional sem cargo

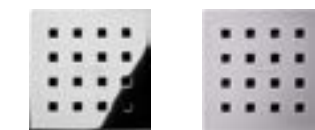

Cromo Brillo Cromo Mate



Válvula sifónica en polipropileno 90 mm Ø
Válvula sifónica em polipropileno 90mm Ø
Desagüe vertical. 40 L/mn.
Esgoto vertical . 40 L/mn.



Liso enmarcado frontal





**LISO ENMARCADO
FRONTAL**

Tiene la misma textura arena
que el plato de ducha LISO
con un marco en los 4 costados.

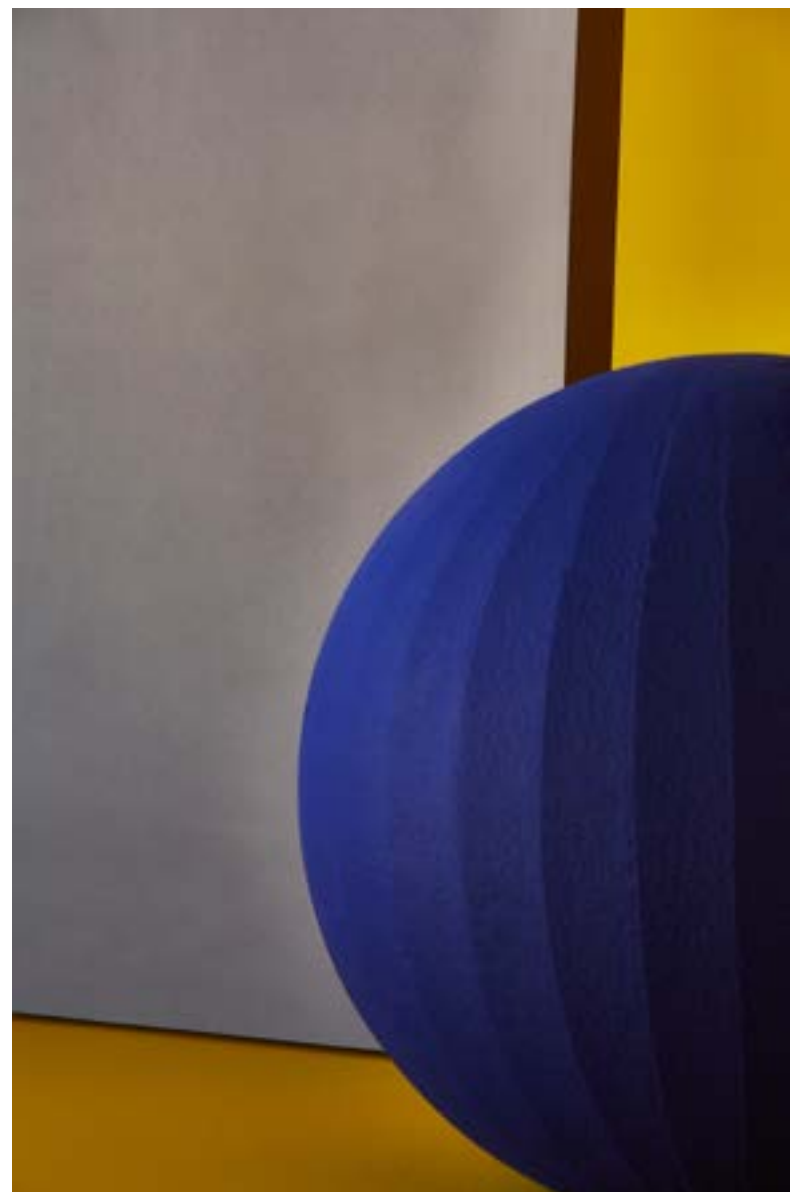

**LISO ENMARCADO
FRONTAL**

Tem a mesma textura tipo areia
que a base de duche LISO, mas
com uma aba na parte frontal.

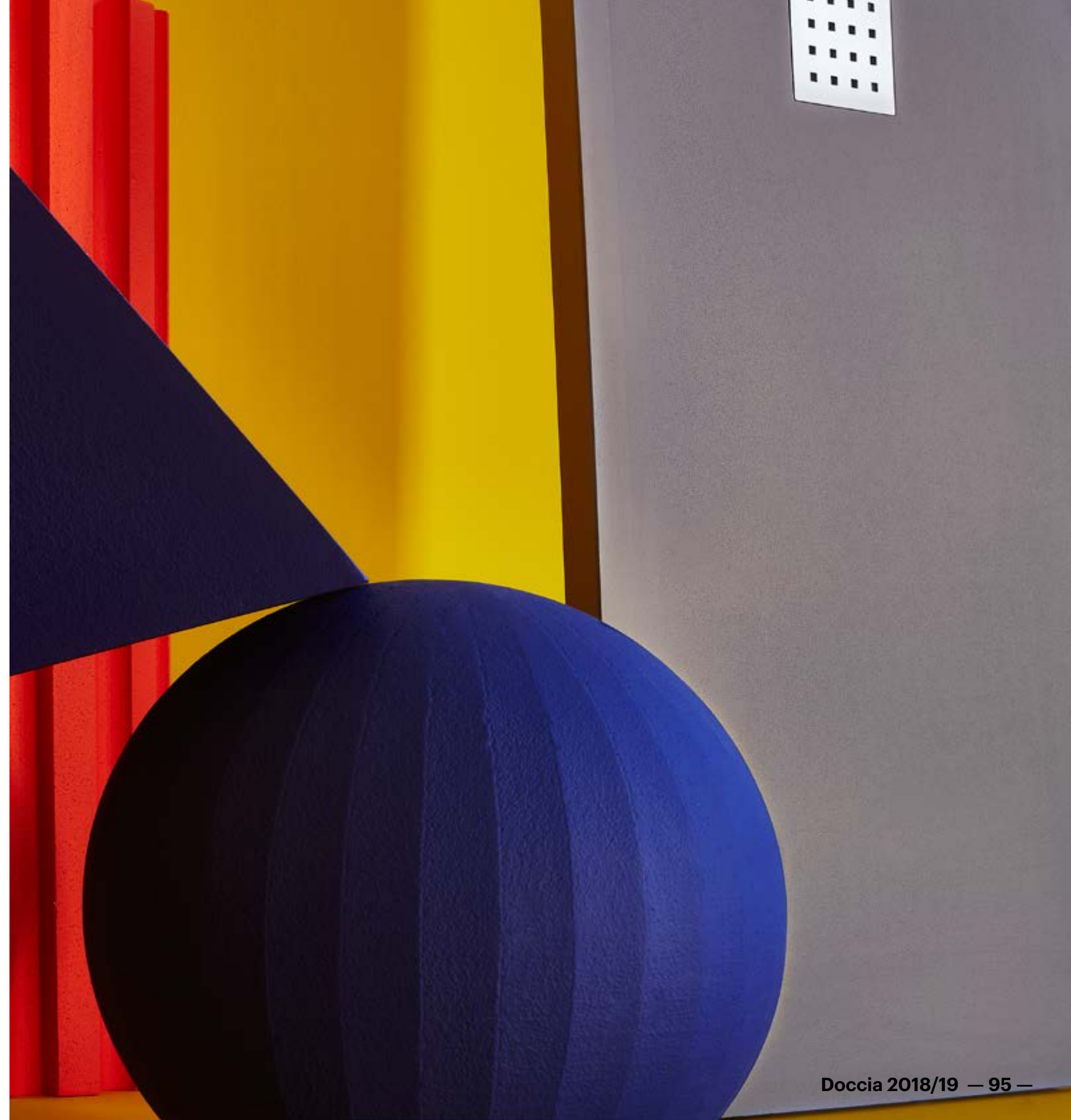

Liso enmarcado frontal

Tarifas — Tabela

A—B cm.	70	80	90	100
100	337 €	361 €		559 €
120	373 €	399 €	426 €	629 €
140	425 €	453 €	480 €	684 €
160	458 €	496 €	534 €	739 €
180	493 €	536 €	604 €	804 €
200		638 €	686 €	
210				922 €

Aumentos — Incrementos

RAL	70 €
Primer corte — Primeiro corte	Incluido
Resto de cortes — Resto dos cortes	40 €

* indicar si válvula derecha o izquierda, borde delante.

* Indicar se a válvula fica à esquerda ou à direita, olhando de frente.

Localización de la rejilla

Localização da grelha

CM	70	80	90	100
100	●	●	●	●
120	■	■	■	■
140	■	■	■	■
160	■	■	■	■
180	■	■	■	■
200		■	■	
210				■

Distancia de la rejilla

Distância da grelha

Para platos de ancho de:

Para bases de medidas de:

70: A = Aprox. 42 cm. B = 35 cm.

80: A = Aprox. 42 cm. B = 40 cm.

90: A = Aprox. 42 cm. B = 45 cm.

100: A = Aprox. 42 cm. B = 50 cm.

H plato = 3 cm

H con borde = 5 cm

Panel mural ver pág. 108

Painel mural ver pág. 108

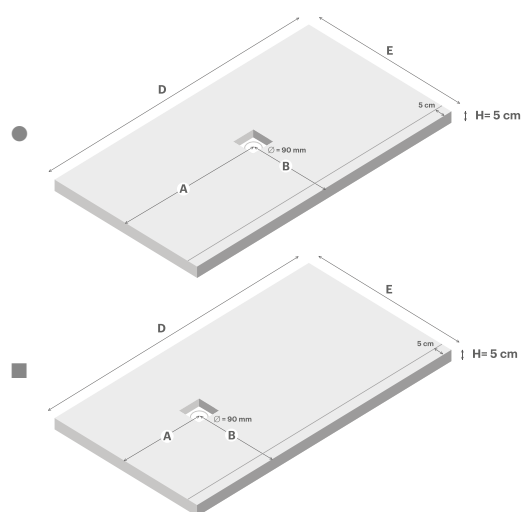
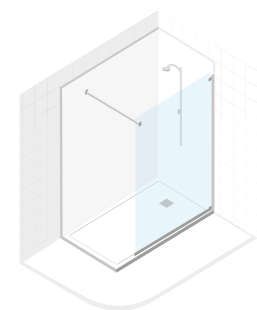

Standard



Blanco

Pérgamo

Arena

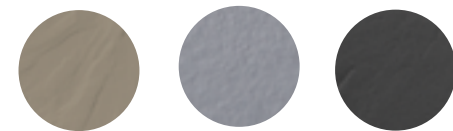

Musgo

Cemento

Grafito

Rejilla de desagüe: / Grelha

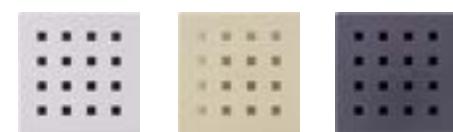

Blanco

Pérgamo

Grafito

Válvula sifónica en polipropileno 90 mm Ø
Válvula sifónica em polipropileno 90mm Ø



Desagüe horizontal. 40 L/mn.
Esgoto horizontal. 40 L/mn.



Opcional sin cargo

Opcional sem cargo

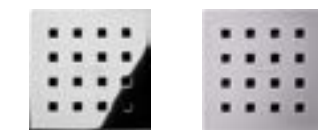

Cromo
Brillo

Cromo
Mate



Válvula sifónica en polipropileno 90 mm Ø
Válvula sifónica em polipropileno 90mm Ø

Desagüe vertical. 40 L/mn.
Esgoto vertical. 40 L/mn.



Painéis murais

Paneles murales

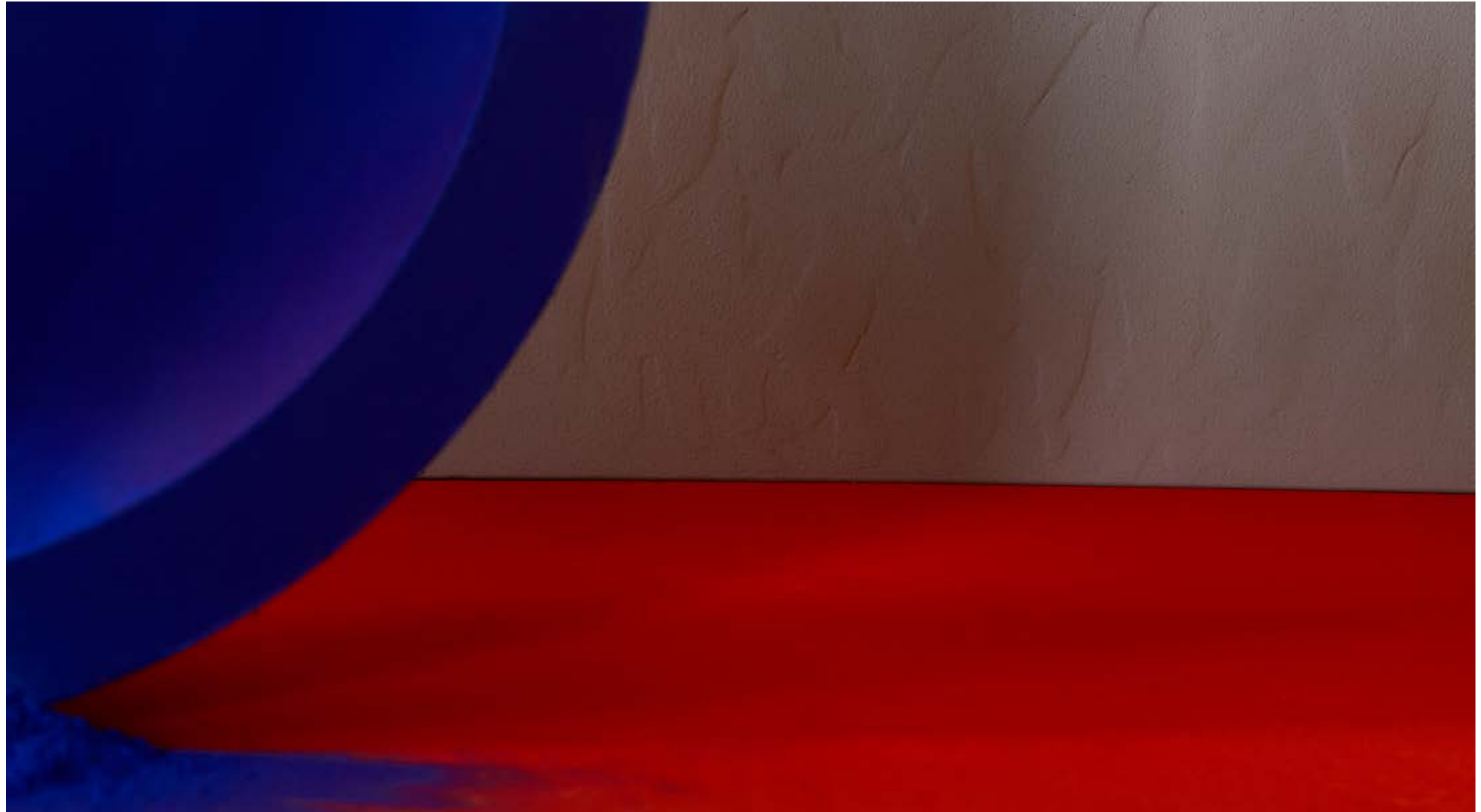



Pomos à vossa disposição placas decorativas, de várias medidas e em seis cores: branco, pergamon, grafito, cimento, musgo e areia. Para cobrir as suas necessidades pode dar liberdade à sua imaginação e combinar a cor e o tamanho para obter o acabamento desejado. Além de tudo, permite de uma forma simples a transformação de uma banheira num agradável espaço de duche.

Ponemos a su disposición placas decorativas, de varias medidas y en seis colores: Blanco, pérgamo, grafito, cemento, musgo y arena. Para cubrir sus necesidades puede dar libertad a su imaginación y combinar color y tamaño para obtener el acabado deseado. Permitiendo además, de una simple manera, la transformación de una bañera en un agradable espacio ducha.

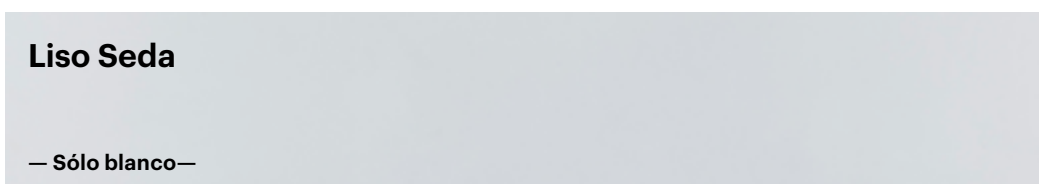
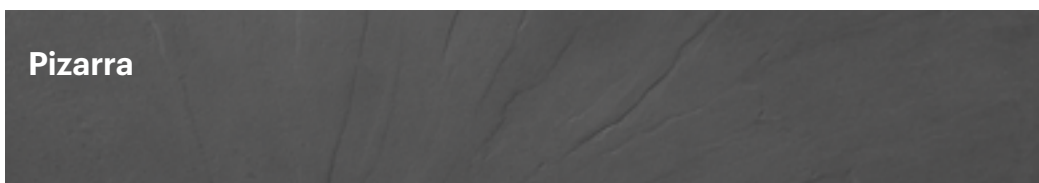

Standard



Blanco



Musgo



Pérgamo



Cemento



Arena



Grafito

Perfil con forma Z y con forma T (Blanco / Cromo)

Perfil em forma de Z e T (Branco / Cromado)

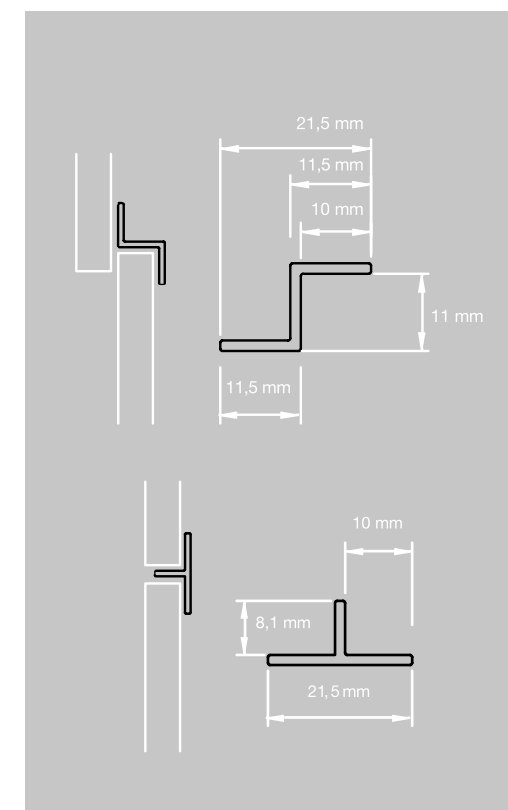

Liso seda

Tarifas — Tabela

A—B cm.	70-80 cm	81-142 cm	143-182 cm	183-210 cm
60 cm	79 €	140 €	179 €	208 €
61-80 cm	115 €	195 €	255 €	277 €
81-100 cm	139 €	245 €	347 €	379 €

Perfil de aluminio (largo máximo: 210cm) Blanco **12 € m/l**
 Perfil de aluminio (largura máxima: 210cm) Branco

Perfil de aluminio (largo máximo: 210cm) Cromo **24 € m/l**
 Perfil de aluminio (largura máxima: 210cm) Cromado

Standard



Blanco

Plato Liso Seda
 ver pág. 78
Base Liso Seda
 ver pág. 78

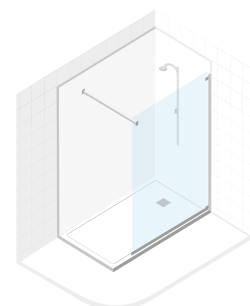

Piedra

Tarifas — Tabela

A—B cm.	70-80 cm	81-142 cm	143-182 cm	183-210 cm
60 cm	79 €	140 €	179 €	208 €
61-80 cm	115 €	195 €	255 €	277 €
81-100 cm	139 €	245 €	347 €	379 €

Incremento por cambio de color (carta RAL)

Incremento por mudança de cor (carta RAL)

32 € / ud.

Perfil de aluminio (largo máximo: 210cm) Blanco

Perfil de aluminio (largura máxima: 210cm) Branco

12 € m/l

Perfil de aluminio (largo máximo: 210cm) Cromo

Perfil de aluminio (largura máxima: 210cm) Cromado

24 € m/l

Standard



Blanco



Pérgamo



Arena



Musgo



Cemento

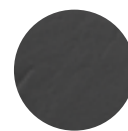

Grafito

Plato Piedra
ver pág. 36,42,48
Base Piedra
ver pág. 36,42, 48

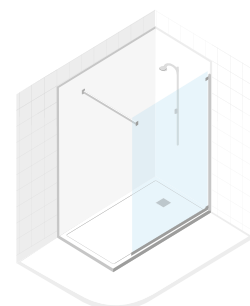

Pizarra

Tarifas — Tabela

A—B cm.	70-80 cm	81-142 cm	143-182 cm	183-210 cm
60 cm	79 €	140 €	179 €	208 €
61-80 cm	115 €	195 €	255 €	277 €
81-100 cm	139 €	245 €	347 €	379 €

Incremento por cambio de color (carta RAL)

Incremento por mudança de cor (carta RAL)

Perfil de aluminio (largo máximo: 210cm) Blanco	32 € / ud.
Perfil de aluminio (largura máxima: 210cm) Branco	

Perfil de aluminio (largo máximo: 210cm) Cromo	12 € m/l
Perfil de aluminio (largura máxima: 210cm) Cromado	

Zócalos/plinto (colores standard) 1,5 cm x 2,5 cm (máx 100 cm)	24 € m/l
Rodapé (branco) 1,5cm x 2,5cm (máximo: 100cm)	

Zócalos/plinto en todos los demás colores (RAL)	60 € m/l
Rodapé em todas as demais cores (RAL)	

Zócalos/plinto en todos los demás colores (RAL)	72 € m/l
Rodapé em todas as demais cores (RAL)	

Standard

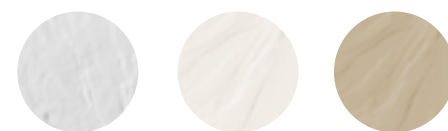

Blanco

Pérgamo

Arena



Musgo

Cemento

Grafito

Plato Pizarra
ver pág. 66,72
Base Pizarra
ver pág. 66, 72

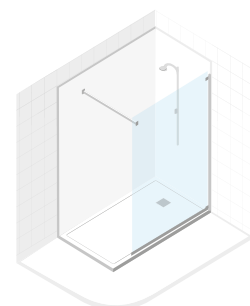

Liso

Tarifas — Tabela

A—B cm.	70-80 cm	81-142 cm	143-182 cm	183-210 cm
60 cm	79 €	140 €	179 €	208 €
61-80 cm	115 €	195 €	255 €	277 €
81-100 cm	139 €	245 €	347 €	379 €

Incremento por cambio de color (carta RAL)

Incremento por mudança de cor (carta RAL)

32 € / ud.

Perfil de aluminio (largo máximo: 210cm) Blanco

Perfil de aluminio (largura máxima: 210cm) Branco

12 € m/l

Perfil de aluminio (largo máximo: 210cm) Cromo

Perfil de aluminio (largura máxima: 210cm) Cromado

24 € m/l

Zócalos/plinto (colores standard) 1,5 cm x 2,5 cm (máx 100 cm)

Rodapé (branco) 1,5cm x 2,5cm (máximo: 100cm)

60 € m/l

Zócalos/plinto en todos los demás colores (RAL)

Rodapé em todas as demais cores (RAL)

72 € m/l

Standard



Blanco



Pérgamo



Arena



Musgo



Cemento

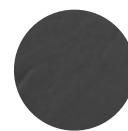

Grafito

Plato Liso
ver pág. 84, 90, 96
Base Liso
ver pág. 84, 90, 96

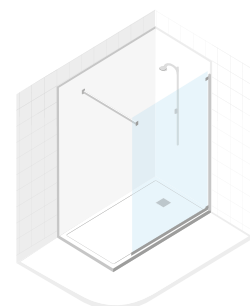



Accesorios

Acessórios

Válvula Viega VH—VV Blanca	Válvula Viega VH-VV Branca	32 €
Válvula Doccia VH—VV	Válvula Doccia VH-VV	32 €
Rejilla Alargada Inox o Resina	Grelha Alargada Inox ou Resina	56 €
Rejilla cuadrada Inox o Resina	Grelha Quadrada Inox ou Resina	28 €
Kit de Reparacion	Kit de Reparação	24 €
Kit de Renovacion	Kit de Renovação	48 €
Portes	Portes	18 €

* Los precios de los accesorios no incluyen portes

* Os preços dos acessórios não incluem portes.

Datos técnicos válvulas Datos técnicos das válvulas

Válvula Doccia VH y VV

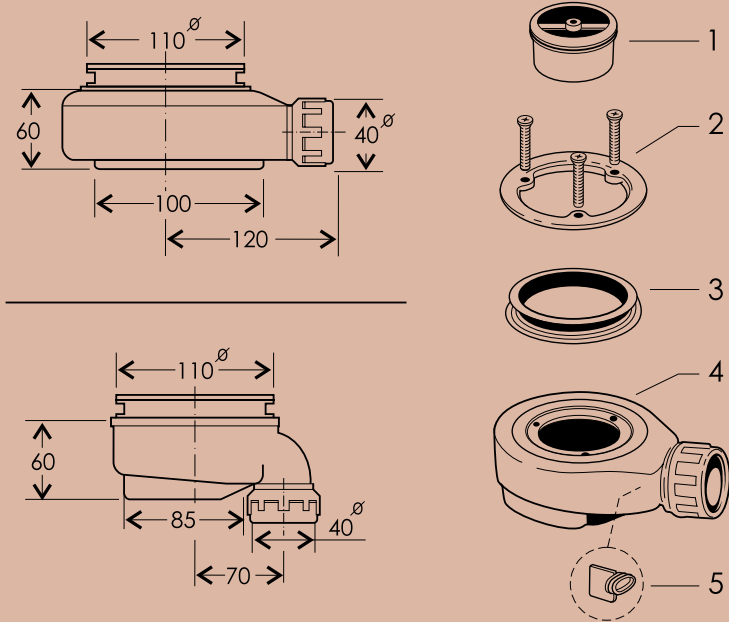

Válvula Viega Canto Lateral

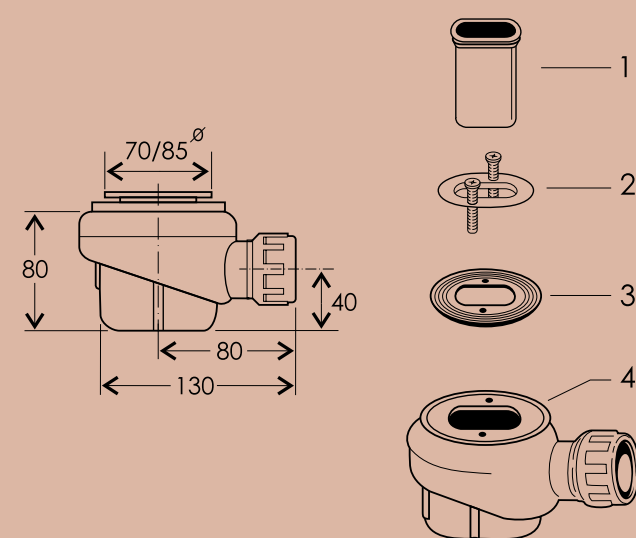

Embalaje

Nuestros platos de ducha serán entregados en una caja de madera paletizada.

Esta caja está fabricada a medida y está perfectamente ajustada a las dimensiones del plato, para una mejor protección durante el transporte.

El plato de ducha está protegido por poliestireno en todas sus caras.

Con cada plato de ducha, se entrega la válvula de desagüe, la rejilla y las instrucciones de montaje.

Embalagem



As nossas bases de duche serão entregues numa caixa de madeira paletizada.

Esta caixa está fabricada à medida e está perfeitamente ajustada às dimensões da base, para uma melhor protecção durante o transporte.

A base de duche está protegida por esferovite em todos os seus lados.

Com cada base de duche entrega-se a válvula, a grelha e as instruções de montagem.



Contiene

Contém



+

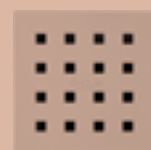

+



+

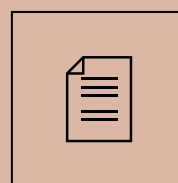

Almacenaje y verificación

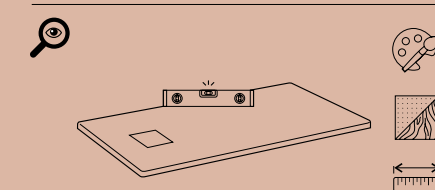
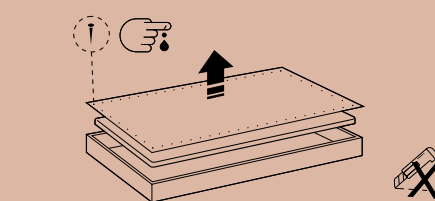
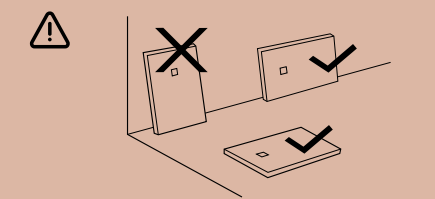

Almacenar el plato de manera correcta.

Al abrir el embalaje, se debe tener cuidado de no arañar o dañar el plato de ducha.

Antes de instalar el plato de ducha, comprobar que:

- Desagua correctamente
- No existen anomalías o daños superficiales.
- Modelo, medida, color y textura son correctos.

No se aceptan reclamaciones sobre el producto una vez instalado.

Armazenagem e verificação

Armazenar a base de duche de maneira correcta.

Ao abrir a embalagem deve-se ter cuidado para não arranhar ou danificar a base de duche.

Antes de instalar a base de duche, por favor confirmar que:

- Esgota correctamente.
- Não existem anomalias ou danos superficiais.
- Modelo, medida, cor e textura são correctos.

Não se aceitam reclamações sobre o produto depois de instalado.





Conselhos de Montagem



INSTALAÇÃO DA BASE DE DUCHE

Recomendação inicial: se a base de duche a instalar mede mais de 160cm recomenda-se elevar alguns milímetros a parte traseira para aumentar a pendente de esgoto.

1. Preparar a base de apoio para a base de duche com a abertura para a válvula de esgoto. Alisar e nivelar.
2. Montar a válvula na base de apoio ligando-a ao esgoto mediante um tubo de

PVC. Comprovar que não sobressai por cima da base de duche. A pendente do tubo deve ter no mínimo 2%.

3. Introduzir a junta de borracha no rebordo da abertura da base de duche. Colocar a base de duche sobre a base de apoio fazendo-a coincidir com o centro da válvula. Montar a anilha de sujeição apertando os parafusos uniformemente. Não utilizar aparafusadora eléctrica.

4. Confirmar que a base de duche esgota correctamente e está nivelada.

5. Desmontar a válvula de esgoto. Retirar a base de duche e limpar a base de apoio. Aplicar o produto aderente recomendado (Sikaflex ou similares) e fixar a base de duche à base de apoio confirmando que está nivelada.

6. Voltar a montar a válvula de esgoto. Não utilizar aparafusadora eléctrica.

7. Introduzir o tubo de imersão na válvula.

8. Proteger a superfície da base de duche com fita de protecção. Proceder à selagem das juntas mediante silicone, massa ou produtos similares. Esperar no mínimo 24 horas para assegurar uma secagem correcta.

9. Colocar a grelha embelezadora. A base de duche está pronta para ser utilizada.



Consejos de Montaje

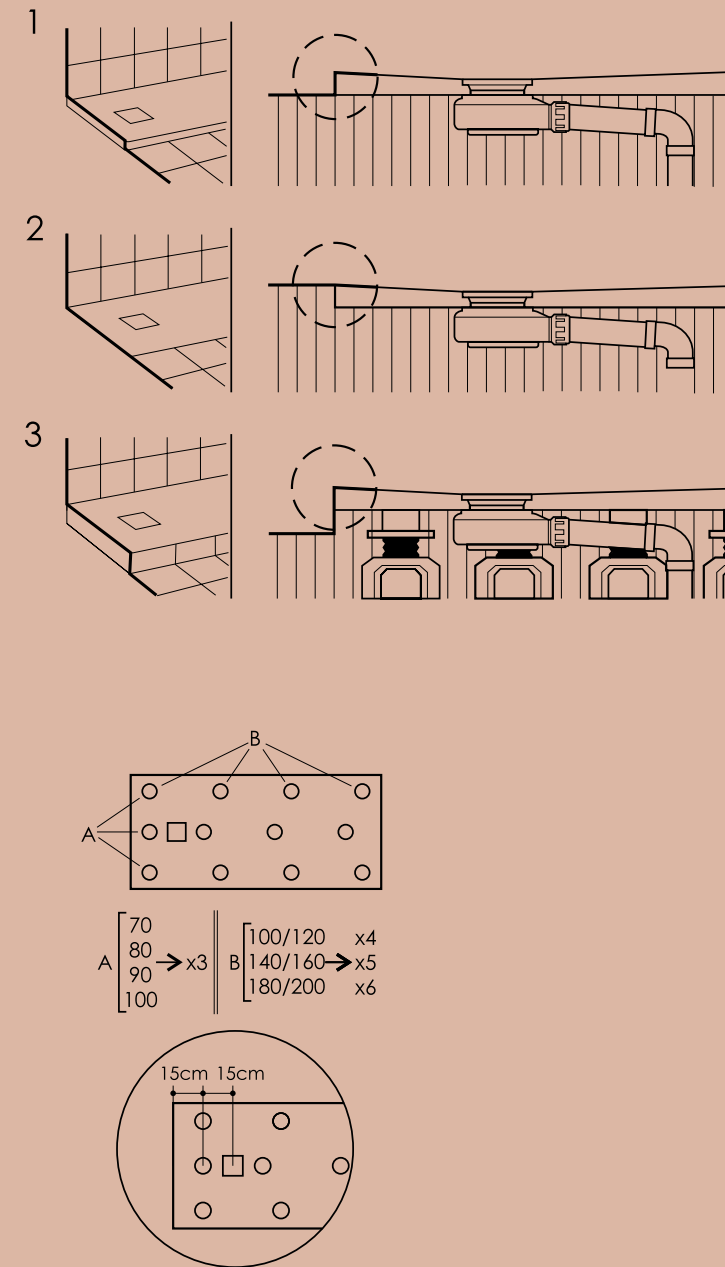

OPCIONES DE INSTALACIÓN

1. Básica
2. Encastrada
3. Elevada

Esquema de colocación de los soportes de elevación regulable. (Soporte recomendado: Antideslizamiento y con tuerca de ajuste 88-172mm)

OPÇÕES DE INSTALAÇÃO

1. Básica
2. Escastrada
3. Elevada

Esquema de colocação dos suportes de elevação regulável. (Suporte recomendado: antiderrapante e com porca de ajuste 88-172mm)

INSTALACIÓN DEL PLATO DE DUCHA:

Recomendación Inicial: Si el plato de ducha a instalar mide más de 160 cm. se recomienda elevar varios milímetros la parte trasera para aumentar la pendiente de desagüe.

1. Preparar la base de apoyo para el plato de ducha con el hueco para la válvula de desagüe. Alisar y nivelar.
2. Colocar la válvula en la base conectándola al desagüe

mediante un tubo de PVC. Comprobar que no sobresale por encima de la base. La pendiente del tubo debe ser al menos del 2%.

3. Insertar la junta de goma bordeando el interior del desagüe del plato de ducha. Colocar el plato sobre la base de apoyo haciéndolo coincidir con el centro de la válvula. Montar la anilla de sujeción apretando los tornillos uniformemente. No utilizar atornillador eléctrico.

4. Comprobar que el plato desagua correctamente y está nivelado.

5. Desmontar la válvula de desagüe. Retirar el plato de ducha y limpiar la base de apoyo. Aplicar el adhesivo recomendado (Sikaflex o similares) y fijar el plato de ducha a la base comprobando que esté nivelado.

6. Volver a montar la válvula de desagüe. No utilizar atornillador eléctrico.

7. Insertar el tubo de inmersión en la válvula.

8. Proteger la superficie del plato de ducha con cinta de enmascarar. Proceder al sellado de las juntas mediante silicona, masilla o similares. Esperar un mínimo de 24h para asegurar su correcto secado.

9. Colocar la rejilla embellecedora. El plato de ducha está listo para su uso.

Personalización: cortes y formas

Personalização: cortes e formas

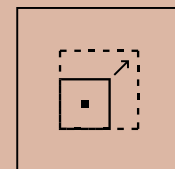
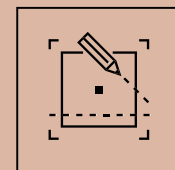
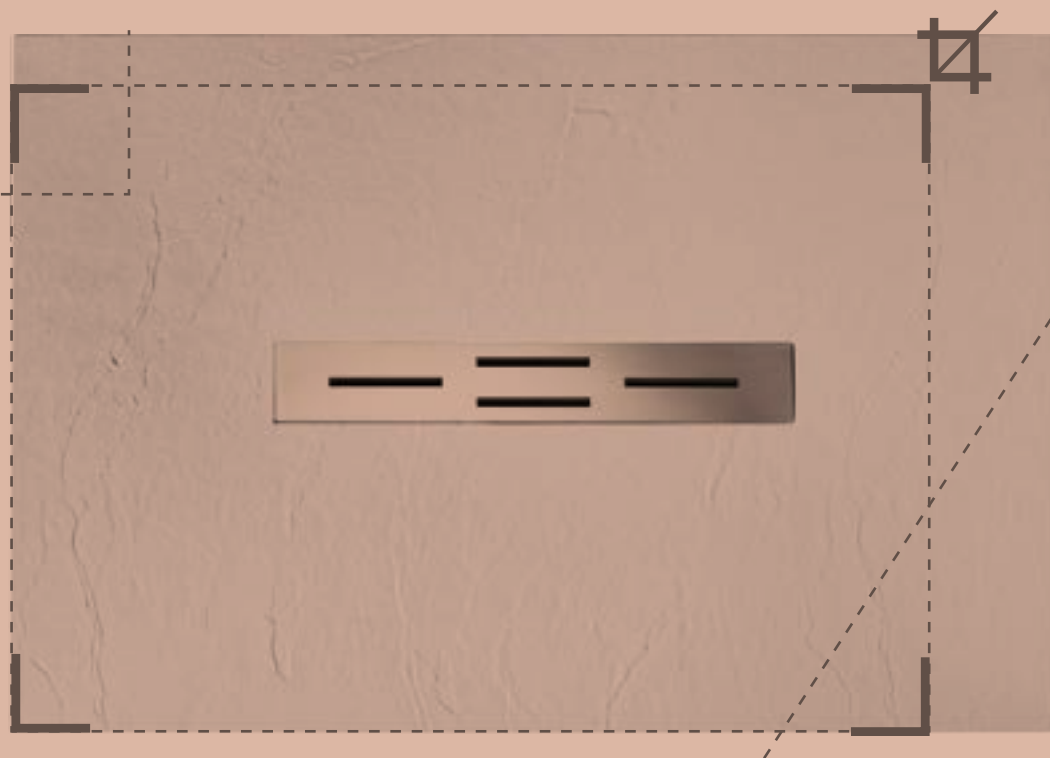

Los platos de ducha Doccia son recortables cm por cm. Se cortan con Disco diamante segmento continuo (especial cerámica)

Los cortes importantes pueden afectar la pendiente del plato, dejando un grosor irregular

El primer corte es gratuito, los siguientes, como los de formas y pilares son opcionales.

Los cortes inferiores a 4 cm se realizaran del mismo lado. Cuando sean superiores a 4 cm, podrán ser repartidas de manera a dejar la válvula centrada.

A petición del cliente, se pueden repintar los cantos brutos cortados cuando la parte visible del plato queda visible.

As bases de ducha Doccia são recortáveis cm a cm, com um disco de diamante de segmento contínuo (especial de cerâmica).

Os cortes maiores podem afectar a pendente da base, deixando uma espessura irregular.

O primeiro corte é gratuito, os seguintes bem como os de formas especiais são opcionais.

Os cortes inferiores a 4cm serão realizados do mesmo lado. Quando sejam superiores a 4cm, poderão ser repartidos de forma a deixar a válvula centrada.

A pedido do cliente, os cantos brutos cortados podem ser repintados quando os cortes fiquem visíveis.

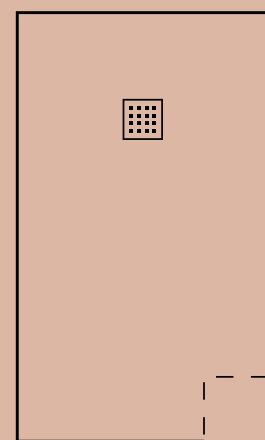
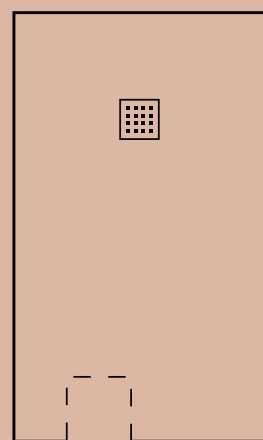
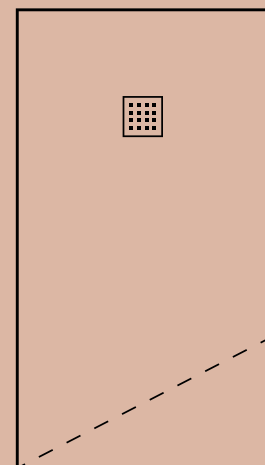
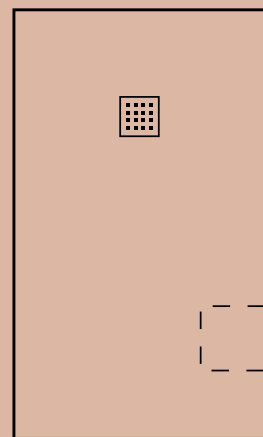

Consejos de reparación

Conselhos de reparação

Em alguns casos existe a possibilidade de recuperar o aspecto original da base de duche quando esta tenha sofrido danos reversíveis, tais como arranhões profundos ou superficiais, ou pequenas lascas desprendidas como consequência de uma pancada sobre a superfície de Gel Coat.

REPARAÇÕES SUPERFICIAIS

Qualquer arranhão superficial pode ser reparado procedendo-se da seguinte forma:

- Lixar a parte da superfície arranhada e arredores com uma lixa de vidro de grão 100.
- Afinar aplicando primeiro uma passagem com uma lixa de vidro de grão 200 e depois de grão 400.
- Para acabar, humedeça ligeiramente a superfície lixada passando finalmente uma lixa de vidro de grão 600.

Segundo o tipo de textura e o tamanho do dano a tratar, esta reparação pode deixar uma diferença de brilho, de tacto ou de tom.

REPARAÇÕES DE DANOS MAIORES E RENOVAÇÃO DA CAPA DE GEL COAT

Para os casos em que o Gel Coat tenha sofrido danos importantes como consequência por exemplo de golpes com o material de duche ou com ferramentas, ou se o revestimento tenha sofrido uma degradação no seu conjunto devido à utilização de produtos corrosivos.

É possível tentar uma renovação completa da superfície da base de duche com a ajuda de um Kit de Reparação.

Este kit é constituído pelo Gel Coat na cor pretendida e um catalizador, que permitirão, uma vez feita a mistura, reconstituir o revestimento do produto.

Uma vez que se tenha a superfície seca, o acabamento deve ser feito com a ajuda de uma lixa de vidro seguindo os passos indicados acima nas “reparações superficiais”.

En algunos casos existe la posibilidad de recuperar el aspecto original del plato de ducha cuando este ha sufrido daños reversibles, tales como arañazos profundos y superficiales, o pequeñas lascas desprendidas a consecuencia de un choque sobre la superficie de Gel Coat.

REPARACIONES SUPERFICIALES

Cualquier arañazo o rayón superficial puede ser reparado procediendo de la siguiente manera:

- Lijar la parte de la superficie dañada y alrededores con un papel lija de vidrio de grano 100.
- Afinar el lijado aplicando primero una pasada con una lija de vidrio de grano 200 y después de grano 400.
- Para acabar, humedezca ligeramente la superficie lijada pasando finalmente una lija de vidrio de grano 600.

Según el tipo de textura y el tamaño del rasguño a tratar, esta reparación puede dejar una diferencia de brillo, de tacto o de tono.

REPARACIONES DE DAÑOS IMPORTANTES Y RENOVAACION DE LA CAPA DE GEL COAT

Para casos en los que el GEL COAT haya sufrido daños importantes consecuencia por ejemplo, de golpes con la alcachofa de ducha o con herramientas. O si el revestimiento hubiese sufrido una degradación en su conjunto a causa del uso de productos corrosivos.

Es posible intentar una renovación completa de la superficie del plato de ducha con la ayuda de un Kit de Reparación.

Este kit lo constituye el Gel Coat, en el color que se precise, un catalizador, que permitirán una vez hecha la mezcla reconstituir el revestimiento del producto.

Una vez se tenga la superficie seca, el acabado de debe hacer con ayuda de un papel de lija de vidrio siguiendo los pasos indicado en el epígrafe “Reparaciones superficiales”.

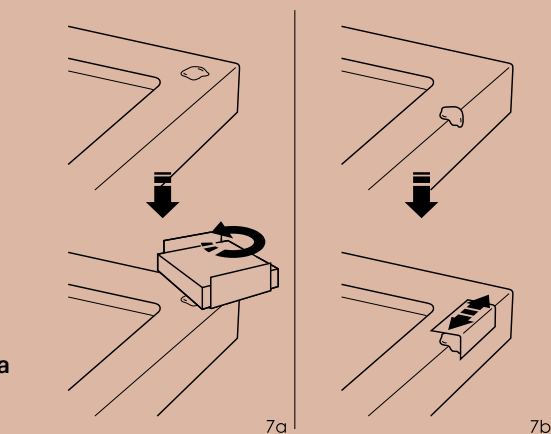
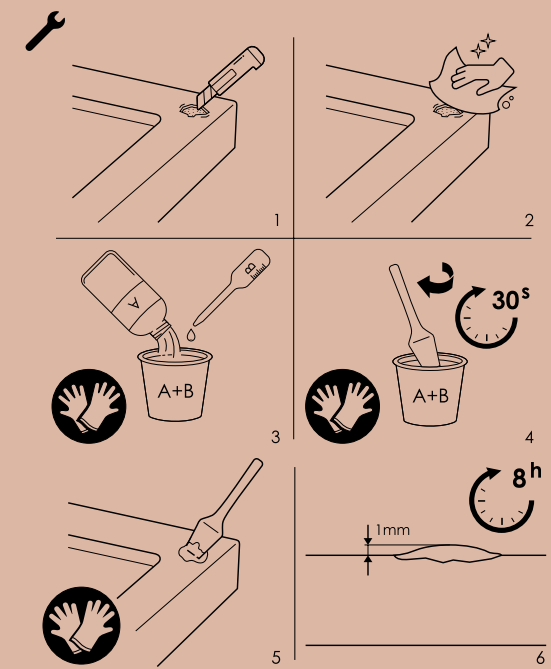

Conselhos de limpeza e de manutenção

A composição da base de duche DOCCIA confere-lhe as melhores propriedades mecânicas, higiénicas e estéticas, além das maiores facilidades de manutenção, de limpeza e de resistência aos agentes exteriores de envelhecimento.

MANUTENÇÃO DIÁRIA

Para a limpeza e manutenção quotidiana, é recomendável utilizar uma esponja não abrasiva, com água quente e sabão. É aconselhável usar detergentes neutros, não agressivos e não corrosivos.

MANUTENÇÃO E LIMPEZA DA SUJIDADE EM CONDIÇÕES NORMAIS

Para eliminar as manchas mais comuns, aconselha-se a utilização de detergentes multiusos, do tipo de limpadores que contenham lexívia, e uma escova ou uma esponja não abrasiva. Esfregar sobre toda a superfície com movimentos circulares.

MANUTENÇÃO E LIMPEZA DAS MANCHAS PERSISTENTES

Para uma limpeza em profundidade e para eliminar as manchas persistentes tal como queimaduras superficiais, tintas de cabelo, tintas várias, etc., aconselha-se a aplicação de um detergente ligeiramente abrasivo ou um produto de limpeza com lexívia sobre a superfície, esfregando com uma esponja ligeiramente abrasiva (preferencialmente usada). Passar com água antes de secar. Se as manchas forem muito persistentes, aconselhamos a utilização de um dissolvente universal para as bases de cores claras. Para as bases de cor escura, limpar com um pano com vinagre branco ou vinagre de álcool diluído a 50% com água. Deixar actuar durante várias horas e limpar com água.

PRECAUÇÕES NA UTILIZAÇÃO DE PRODUTOS DE LIMPEZA

A vida do produto depende muito das condições de manutenção. Qualquer superfície ou material pode ser danificado definitivamente pela exposição a produtos químicos ou dissolventes potentes. Alguns produtos atacam directamente a estrutura e os compostos do material. As bases de duche DOCCIA são muito resistentes ao atrito, mas é desaconselhável a utilização de objectos cortantes e pontiagudos, produtos demasiado abrasivos que podem danificar a superfície e causar arranhões. A utilização de produtos químicos não é necessária para uma manutenção regular.

Aconselhamos:

- Evitar a utilização de produtos com um PH elevado. Os produtos corrosivos como para limpeza de fornos. Com ácidos não alimentares (aguarrás, amoníaco), detergentes, produtos com prefixo "tri" ou "tetra", tintas para cabelo.
- Evitar produtos que contêm Diclorometano como decapante de pinturas e vernizes, desengordurantes industriais ou domésticos, ácido clorídrico (fórmula HCl) ou cloreto de hidrogéneo presentes em alguns produtos de limpeza de metais, tratamento de couro, renovadores de mármore, cerâmicas e cobres oxidados.
- Evitar os esfregões abrasivos ou metálicos. Os produtos de limpeza em pó. Os produtos com terebintina ou álcool.
- A aptidão à limpeza e a resistência a produtos químicos estão certificados pela norma UNE-EN 14527:2006 Apdo. 5.2.1 y 2.

As provas realizadas por um laboratório independente deram um resultado satisfatório, sem alteração da textura, nem do brilho, nem da cor das bases de duche. As provas foram realizadas com produtos químicos como: Ácido Acético 10% v/v Hidróxido sódico 5% m/m Etanol 70% v/v Hipocloreto sódico Azul de metileno 1% m/m.

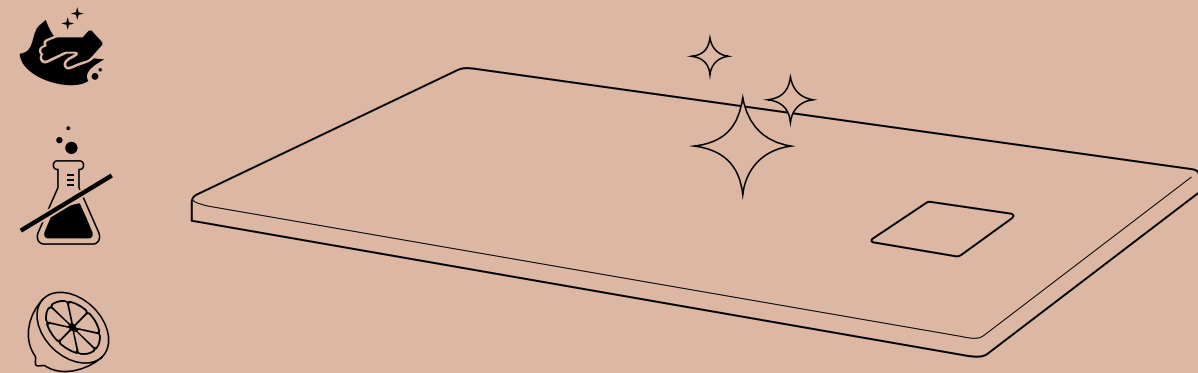

Consejos de limpieza y de mantenimiento

La composición del plato de ducha DOCCIA le confiere las mejores propiedades mecánicas, higiénicas y estéticas. Además de las más grandes facilidades de mantenimiento, de limpieza y de resistencia a los agentes exteriores de envejecimiento.

MANUTENIMIENTO DIARIO

Para la limpieza y el mantenimiento cotidiano, está recomendado utilizar una esponja, no abrasiva, con agua caliente y jabón. Es aconsejable usar detergentes neutros, no agresivos y no corrosivos.

MANUTENIMIENTO Y LIMPIEZA DE LA SUJIDAD EN CONDICIONES NORMALES

Para eliminar las manchas más comunes, se aconseja el uso de detergentes multiusos, del tipo limpiadores que contengan lejía, un cepillo o una esponja no abrasiva. Frotar sobre toda la superficie con movimientos circulares

MANUTENIMIENTO Y LIMPIEZA DE LAS MANCHAS PERSISTENTES

Para una limpieza en profundidad y para eliminar las manchas persistentes tal como quemaduras superficiales, tintes de cabello, tintas,... Se aconseja aplicar un detergente ligeramente abrasivo o un limpiador con lejía sobre la superficie, frotando con una esponja medianamente abrasiva (preferentemente usada). aclarar con agua antes de secar. Si las manchas son muy persistentes, aconsejamos usar un disolvente universal para los platos con colores claros. Y para los colores oscuros, limpiar con un trapo y vinagre blanco o vinagre de alcohol diluido al 50% con agua. Dejar actuar durante varias horas y aclarar con agua.

PRECAUCION EN EL USODE PRODUCTOS DE LIMPIEZA

La vida del producto depende mucho de las condiciones de mantenimiento. Cualquier superficie o material puede ser definitivamente dañado por la exposición a productos químicos o solventes potentes. Algunos productos atacan directamente la estructura y los compuestos del producto.

Los platos de ducha DOCCIA son muy resistentes a la abrasión, sin embargo, se desaconseja utilizar objetos cortantes y puntiagudos, productos demasiados abrasivos que puedan dañar la superficie y causar rasguños.

El uso de los productos químicos no es necesario en un mantenimiento regular.

Aconsejamos:

- Evitar el uso de productos con un PH elevado. Los productos corrosivos como limpiadores para hornos. Con ácidos no alimentarios (agua fuerte, amoníaco), detergentes, productos con prefijo "tri" o "tetra", tintes para cabello.
- Productos que contienen Diclorometano como decapante de pinturas y barnices, desengrasantes industriales o domésticos, ácidos Clorhídrico (formula HCl) o cloruro de Hidrogeno presentes en algunos productos de limpieza de metales, tratamiento del cuero, desatascadores, renovadores de mármore, cerámicas y cobres oxidados.
- Los estropajos abrasivos o metálicos. Los limpiadores en polvo. Los productos con trementina o alcohol.
- La aptitud a la limpieza y la resistencia a productos químicos están certificadas por la norma UNE-EN 14527:2006 Apdo. 5.2.1 y 2.

Las pruebas realizadas por un laboratorio independiente han dado un resultado satisfactorio, sin alteración de la textura, ni del brillo, ni del color de los platos de ducha. Las pruebas se han efectuado con productos químicos como: Ácido Acético 10% v/v Hidróxido sódico 5% m/m Etanol 70% v/v Hipoclorito sódico Azul de metileno 1% m/m.

LIMPIEZA DEL SISTEMA DE DESAGÜE LIMPEZA DO SISTEMA DE ESGOTO

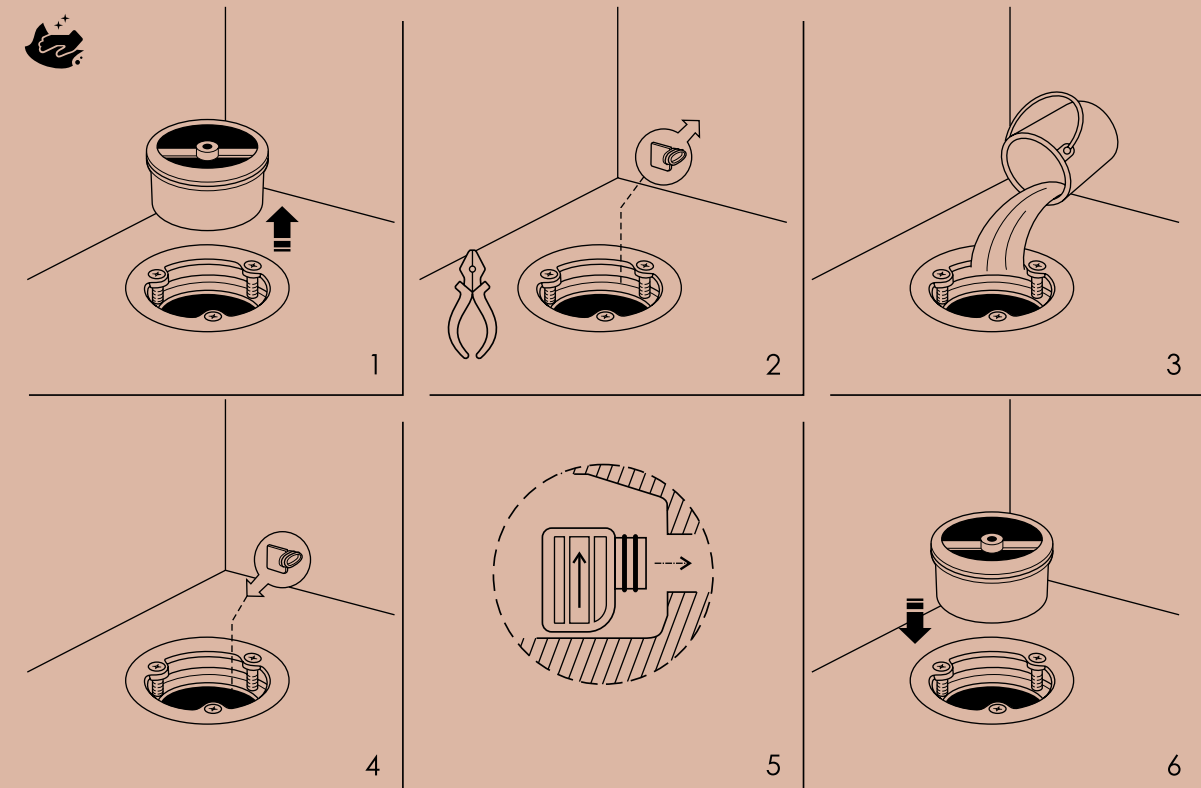

Manual de instalação placas de banho

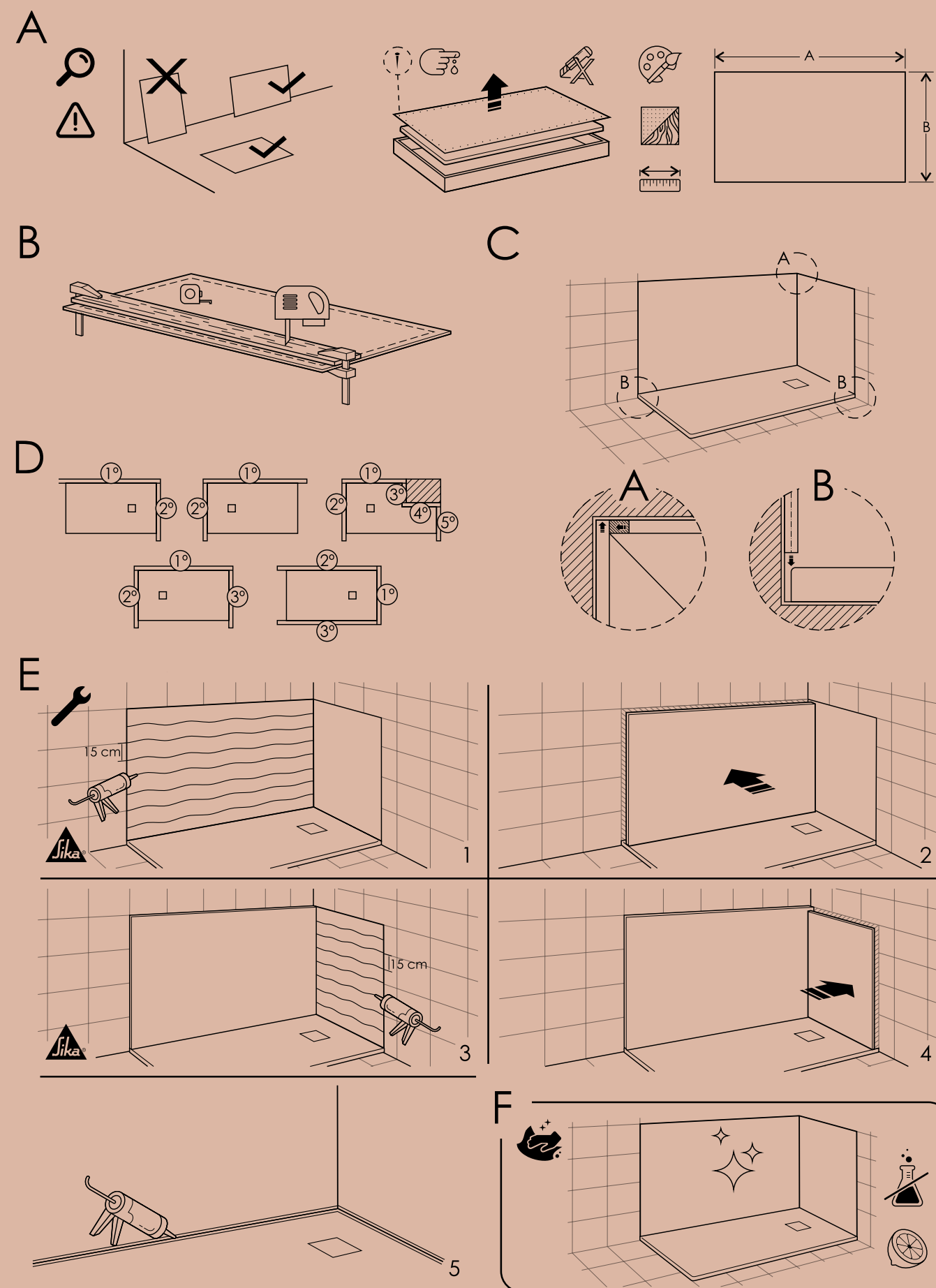

Manual de Instalación Paneles de baño

A
IMPORTANTE:
 Antes de instalar a placa de banho, por favor confirmar que:
 - Modelo, medida, cor e textura são correctos.
 - Não existem anomalias ou danos superficiais.
 Não se aceitam reclamações sobre o produto depois de instalado.

A
IMPORTANTE:
 Antes de instalar el panel de baño, por favor, comprobar:
 - Que modelo, medida, color y textura son correctos
 - Que no existen anomalías o daños superficiales
 No se aceptan reclamaciones sobre el producto una vez instalado.

B
 CORTE DA PLACA DE BANHO

B
 CORTE DEL PANEL DE BAÑO

C
VERIFICAÇÃO:
 Colocar as placas na sua posição final antes da sua instalação.
 As placas devem-se sobrepor.
 Devem ser colocadas sobre a base de duche.

C
VERIFICACIÓN:
 Presentar los paneles en su posición final antes de su instalación.
 (A) Los paneles deben superponerse.
 (B) Deben colocarse sobre el plato de ducha.

D
CONFIGURAÇÃO:
 Ordem de montagem segundo a configuração prevista.

D
CONFIGURACIÓN:
 Orden de montaje según la configuración de la estancia.

E
 INSTALAÇÃO

E
 INSTALACIÓN

F
LIMPEZA E MANUTENÇÃO
 Utilizar um pano suave ou esponja húmida não abrasiva, com sabão neutro e água tépida. Limpar e secar. Não utilizar produtos de limpeza ou desinfetantes agressivos.

F
LIMPIEZA Y MANTENIMIENTO:
 Utilizar un paño suave o esponja húmeda no abrasiva con jabón neutro y agua tibia. Aclarar y secar. No utilizar productos de limpieza o desinfectantes agresivos.

Nuestro compromiso con la calidad y la seguridad

O nosso compromisso com a qualidade e a segurança

Todos nuestros productos han sido realizados para cumplir con la mayor exigencia respecto a las normas europeas más actuales en materia de calidad y seguridad.

En las diferentes etapas de control de las materias primas y de la elaboración de nuestros productos, garantizamos el nivel más alto de calidad exigido por el mercado internacional.

Todos os nossos produtos foram realizados para cumprir com a maior exigência com respeito às normas europeias mais atuais em matéria de qualidade e segurança.

Nas diferentes etapas de controle das matérias primas e da elaboração dos nossos produtos, garantimos o nível mais alto de qualidade exigido pelo mercado internacional.

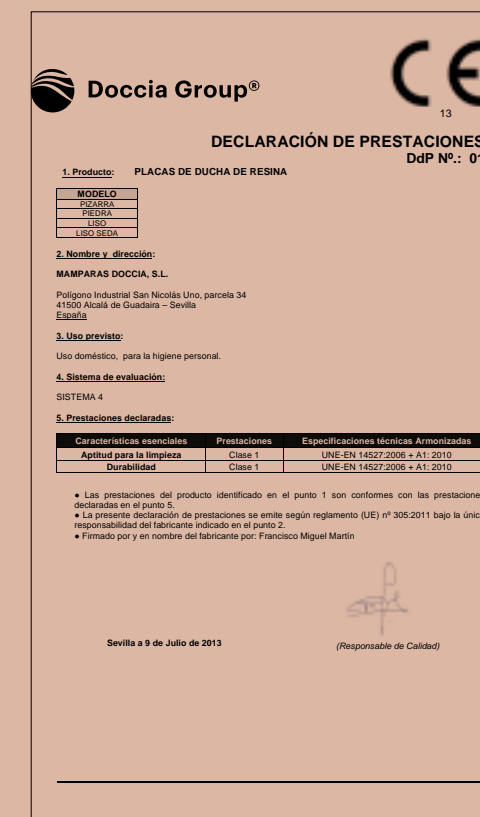
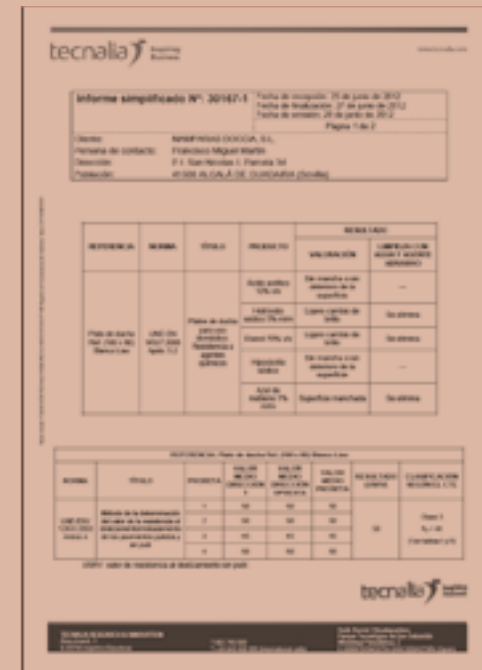
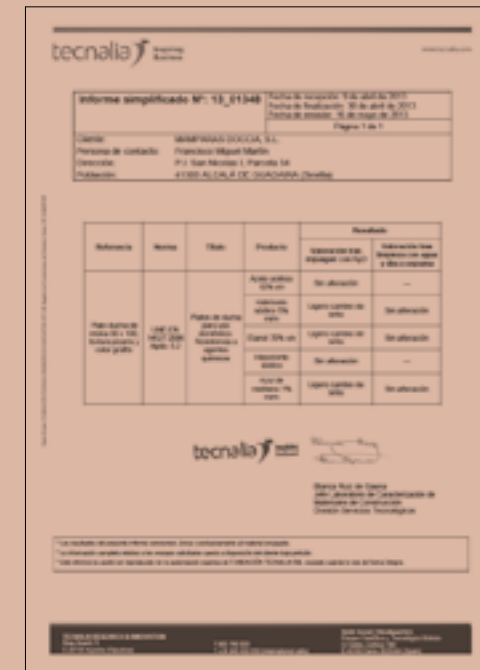

Condições gerais de venda DOCCIA

Salvo acordo em contrário por escrito, todas as vendas estão sujeitas às condições gerais que aqui se indicam. As condições gerais de compra do comprador não estão reconhecidas por Mamparas Doccia SL. As declarações que podem fazer os nossos representantes não são reconhecidas pela empresa, excepto com confirmação

ENCOMENDA	PRAZOS DE ENTREGA
As encomendas devem ser feitas sempre por escrito, por e-mail (pedidos@mamparasdoccia.es) ou por fax (902 197 196), no sentido de evitar todos os erros ou mal entendidos possíveis. O acto de enviar uma encomenda ou de receber um material, significa de forma intrínseca a aceitação irrevogável das condições gerais de venda, adquirindo um carácter contratual unicamente após a confirmação por escrito da encomenda por parte de Mamparas Doccia SL.	Mamparas Doccia SL entregará o material na morada do cliente ou na morada de entrega especificada pelo mesmo no momento da encomenda. Os prazos de entrega são meramente indicativos e não serão em caso algum motivo de modificação ou anulação da encomenda. Os prazos de entrega não serão nunca argumento para a realização de nenhuma reclamação. Se alguma condição de venda não possa ser respeitada por motivos alheios à nossa vontade, Mamparas Doccia SL reserva-se ao direito de modificar as ditas condições, comunicando-as no menor prazo de tempo possível, sem que isto em caso algum possa significar o não cumprimento do contrato ou uma indemnização, qualquer que seja a sua natureza.
ANULAÇÃO DE ENCOMENDAS DE PRODUCTOS STANDARD	
A empresa facturará os gastos da anulação de 100% do valor da encomenda anulada.	
ANULAÇÃO DE ENCOMENDAS DE PRODUCTOS À MEDIDA	
A empresa facturará os gastos da anulação de 100% do valor da encomenda anulada.	
PREÇO	
Os preços de venda serão os que estão indicados na tabela em vigor no momento da recepção da encomenda. A empresa reserva-se ao direito de modificar os preços sem aviso prévio. Os preços da tabela entendem-se como PREÇO RECOMENDADO DE VENDA AO PÚBLICO SEM IVA.	
IMPOSTOS	
Os impostos, qualquer que seja a sua natureza, não estão reflectidos na tabela de preços. Serão incluídos na factura conforme a legislação em vigor.	
ANULAÇÃO DE ENCOMENDAS DE PRODUCTOS STANDARD	DANOS PRODUZIDOS DURANTE O TRANSPORTE
	No caso do material ou embalagem sofrerem danos na sequência do transporte, o cliente deve comunicá-los de forma devidamente documentada num prazo máximo de 48 horas a contar desde o momento da recepção do material. No caso de reclamação justificada e comunicada no prazo estipulado, Mamparas Doccia SL procederá ao envio da reposição. Se o comprador não comunicar a reclamação no prazo de 48 horas, a empresa reserva-se ao direito de não responder à referida reclamação e o comprador ficará privado dos direitos que lhe pudessem assistir.
	DEVOLUÇÃO DE MATERIAL
	A empresa não aceita nenhuma devolução sem uma aceitação prévia devidamente expressa. Unicamente o departamento de atenção ao cliente está autorizado a dar uma resposta favorável à devolução de material e dar a ordem de recolha. No caso de devolução não autorizado de algum material, a empresa reserva-se ao direito de facturar ao cliente os gastos derivados desta devolução.

expressa por parte de Mamparas Doccia SL. As descrições e fotografias contidas nos catálogos devem ser consideradas unicamente a título de informação. A empresa reserva-se ao direito de modificar total ou parcialmente os produtos em qualquer momento, sem necessidade de notificação.

GARANTIA	COPYRIGHT
O material está em garantia segundo a norma europeia em vigor. A garantia não cobre os defeitos não imputáveis ao produto ou defeitos derivados de uma utilização negligente. A garantia não cobre os defeitos derivados de um mau manuseamento ou de uma utilização inapropriada. Excluído da garantia: Os defeitos provocados pelo desgaste natural das peças, os fenómenos meteorológicos, os danos causados pela dureza da água ou os danos que possam ser derivados de uma manutenção negligente ou defeituosa. Os danos na superfície do produto resultantes de impactos, choques ou golpes não estão cobertos pela garantia. A garantia deixará de ser válida para todo o produto cuja instalação, execução em obra ou manutenção não tenham sido efectuadas segundo as nossas regras de manuseamento e montagem. Os defeitos provocados pelo corte, furação ou qualquer outra transformação nas bases de duche fornecidas não estarão cobertos pela garantia. No caso de defeito reconhecido pela empresa, a nossa garantia está estritamente limitada à reposição do produto defeituoso, excluindo qualquer gasto ou indemnização seja de que natureza fôr. A referida reposição será de um produto idêntico, dentro dos limites de fabricação e da disponibilidade de stock. Nos casos contrários, o compromisso de garantia será satisfeito pela reposição de um produto equivalente. Não podemos em caso algum ser responsáveis por um dano, qualquer que seja a sua natureza, resultante do contacto do material produzido por Mamparas Doccia SL com qualquer dos produtos assinalados no item “conselhos de limpeza e de manutenção”.	Todas as imagens e ilustrações são consideradas propriedade intelectual e estão protegidas por copyright, sendo que a sua reprodução total ou parcial é totalmente proibida.
CORTES	CORES
Os cortes encargados a Mamparas Doccia SL serão realizados tendo como base a informação escrita bem como o esquema devidamente cotado. Os cortes serão no mínimo de centímetro a centímetro com uma tolerância de variação de 10%. A Doccia compromete-se a reconstituir os cantos quando isto seja necessário em função da aparência do produto ou quando pedido pelo cliente. Os lados com corte que não sejam visíveis na instalação não terão o acabamento do resto da superfície da base de duche.	O material entregue pode não corresponder necessariamente à amostra fornecida, que define de forma não contratual ao aspecto geral do produto. Podem dar-se diferenças no tom da tinta ou no aspecto entre a imagem nas fotografias e no produto entregue. Esta diferença não pode ser nunca motivo de reclamação.

DISTÂNCIA DA VÁLVULA	CORTES
A posição da válvula de esgoto varia em função das medidas de cada base de duche. A posição aproximada da válvula está indicada no esquema técnico, sendo que, devido ao carácter artesanal de fabricação, esta distância possa variar entre 1 e 3cm, segundo o molde utilizado na referida fabricação.	Os cortes encargados a Mamparas Doccia SL serão realizados tendo como base a informação escrita bem como o esquema devidamente cotado. Os cortes serão no mínimo de centímetro a centímetro com uma tolerância de variação de 10%. A Doccia compromete-se a reconstituir os cantos quando isto seja necessário em função da aparência do produto ou quando pedido pelo cliente. Os lados com corte que não sejam visíveis na instalação não terão o acabamento do resto da superfície da base de duche.
DIMENSÃO DAS BASES DE DUCHE	
A massa utilizada na fabricação das bases de duche DOCCIA é vertida em moldes rígidos, o que dá como resultado um produto de medidas regulares. Ainda assim, tratando-se de um material que contrai durante o processo de secagem, a altura e espessura poderão sofrer uma variação de alguns milímetros.	
JURISDIÇÃO	
Para todas as questões referentes às relações comerciais e jurídicas, os implicados acordam e reconhecem como única jurisdição competente a estabelecida na cidade de Sevilha, em Espanha, local onde Mamparas Doccia SL tem registada a sua morada fiscal.	

Condiciones generales de venta DOCCIA

Salvo acuerdo contrario por escrito, todas las ventas están sujetas a las condiciones generales de venta que aquí se indican. Las condiciones generales de compra del comprador no están reconocidas por Mamparas Doccia S.L. Las declaraciones que puedan hacer nuestros representantes no son reconocidas por la empresa

PEDIDO:	PLAZO DE ENTREGA:
Los pedidos deben ser hechos siempre por escrito, por email (pedidos@mamparasdoccia.es) o por fax (902 197 196), con el fin de evitar todo error o malentendido posible. El hecho de enviar un pedido o de recibir una mercancía, lleva intrínseco la aceptación irrevocable de las condiciones generales de venta, adquiriendo un carácter contractual únicamente tras la confirmación escrita del pedido por parte de Mamparas DOCCIA S.L..	Mamparas Doccia S.L. entregará la mercancía en la dirección del cliente o a la dirección de entrega especificada por el mismo en el momento del pedido. Los plazos de entrega son meramente indicativos, y no serán en ningún caso, motivo de modificación o anulación del pedido. Los plazos de entrega no serán nunca argumento para la realización de ninguna reclamación. Si alguna condición de venta no pudiese ser respetada por causas ajenas a nuestra voluntad, Mamparas Doccia S.L. se reserva el derecho de modificar dichas condiciones. Comunicándolas en el menor plazo de tiempo posible, sin que esto en ningún caso pueda significar el no cumplimiento del contrato o una indemnización, cualquiera sea su naturaleza.
ANULACION DE PEDIDOS DE PRODUCTOS ESTANDAR:	
La empresa facturará gastos del anulación del 100% del valor del pedido anulado.	
ANULACION DE PEDIDOS A MEDIDA:	
La empresa facturará gastos de anulación del 100% del valor del pedido a medida.	
PRECIO:	DAÑOS PRODUCIODOS DURANTE EL TRANSPORTE:
Los precios de venta serán aquellos indicados en la tarifa vigente en el momento de la recepción del pedido. La empresa se reserva el derecho de modificar los precios sin preaviso. Los precios de la tarifa se entienden cómo PRECIO PUBLICO RECOMENDADO SIN IVA.	En el caso de que la mercancía o el embalaje sufrieran daños a consecuencia del transporte, el cliente debe comunicar dichos daños, de forma debidamente documentada, en un plazo máximo de 48 horas a contar desde el momento de la recepción de la mercancía.
IMPUESTOS:	
Los impuestos, cualquiera sea su naturaleza, no están reflejados en la tarifa de precios. Serán incluidos en la factura conforme a la legislación en vigor.	
DEVOLUCION DE MERCANCIA:	
La empresa no acepta ninguna devolución sin previa aceptación expresa. Únicamente el departamento de atención al cliente está autorizado a dar una respuesta favorable a la devolución de mercancía y dar la orden de recogida. En caso de devolución de una mercancía no autorizada, la empresa de reserva el derecho de facturar al cliente los gastos derivados de esta devolución.	

excepto confirmación expresa por parte de Mamparas DOCCIA. Las descripciones y fotografías contenidas en el catálogo deben ser consideradas únicamente a título de información. La empresa se reserva el derecho de modificar total o parcialmente los productos, en cualquier momento y sin necesidad de notificación.

GARANTÍA:	COPYRIGHT:
La mercancía está garantizada según la norma europea en vigor.	Todas las imágenes e ilustraciones están consideradas propiedad intelectual y están protegidas por copyright, y su reproducción total o parcial queda totalmente prohibida.
La garantía no cubre los deterioros no imputables al producto o deterioros derivados de un uso negligente. La garantía no cubre deterioros derivados de una mala manipulación o de un uso inapropiado.	COLORES:
Excluido de la garantía:	La mercancia entregada no debe necesariamente corresponder a la muestra suministrada, que define de manera no contractual el aspecto general del producto. Pueden darse diferencias en el tono del tinte o en el aspecto entre la imagen en las fotografías y en producto entregado. Está diferencia no puede ser nunca motivo de reclamación.
Los defectos y deterioros provocados por el desgaste natural de piezas, los fenómenos meteorológicos, los daños causados por la dureza del agua o los daños que pudieran derivarse de un mantenimiento negligente o defectuoso.	CORTES:
Los daños en la superficie del producto resultado de impactos, choques o golpes no están cubiertos por la garantía. La garantía dejará de tener validez para todo producto cuya instalación, ejecución de obra o mantenimiento no hayan sido efectuados según nuestras reglas de manipulación y montaje.	Los cortes encargados a Mamparas Doccia S.L. serán realizados tomando como base, información escrita tal cómo un plano acotado. Los cortes serán cómo mínimo de centímetro en centímetro con una tolerancia de variación de 10%. Doccia se compromete a reconstituir los cantos cuando esto sea necesario en cuanto a la apariencia del producto, y en cuanto a la demanda del cliente. Los lados con corte que tras la instalación no sean visibles, no tendrán el acabado cubiertos por la garantía.
Los deterioros consecuencias del corte, la perforación y cualquier otra transformación del plato de ducha suministrado no estarán cubiertos por la garantía.	DISTANCIA DEL DESAGÜE:
	La posición de la válvula de desagüe varia según las dimensiones de cada plato de ducha. La posición aproximada de la válvula de desagüe está indicada en el esquema técnico, sin embargo, debido al carácter artesano de la fabricación, esta distancia puede variar ente 1 y 3 cm. según al molde utilizado en dicha fabricación.
	DIMENSION DE LOS PLATOS DE DUCHA:
	La masa utilizada en la fabricación de los platos de ducha DOCCIA se vierte en moldes rígidos, lo que da como resultado un producto de medidas regulares. Aún así, tratándose de un material que contrae durante el proceso de secado, la altura y el espesor podrían experimentar una variación de algunos milímetros.

P.I. San Nicolás Uno, Parcela 34.
41500 Alcalá de Guadaíra.
Sevilla (Spain)
T. (+34) 902 120 038
F. (+34) 902 197 196
mamparasdoccia.com

FRANCE

T. 01 76 54 52 11
F. +34 955 630 796
atcfrance@docciagroup.com

ITALIA

T./Fax (+39) 081.712.2904
T. 0034 954 038 390 (Spain)
customerservice@docciagroup.com

UK Customer Services Office

T. 01392 873330
02034 994512
sales@docciauk.co.uk (UK Office)
customerservice@docciagroup.com

DEUTSCHLAND

T. +34 954 038 390
T. +34 902 120 038
F. +34 902 197 196
germany@docciagroup.com

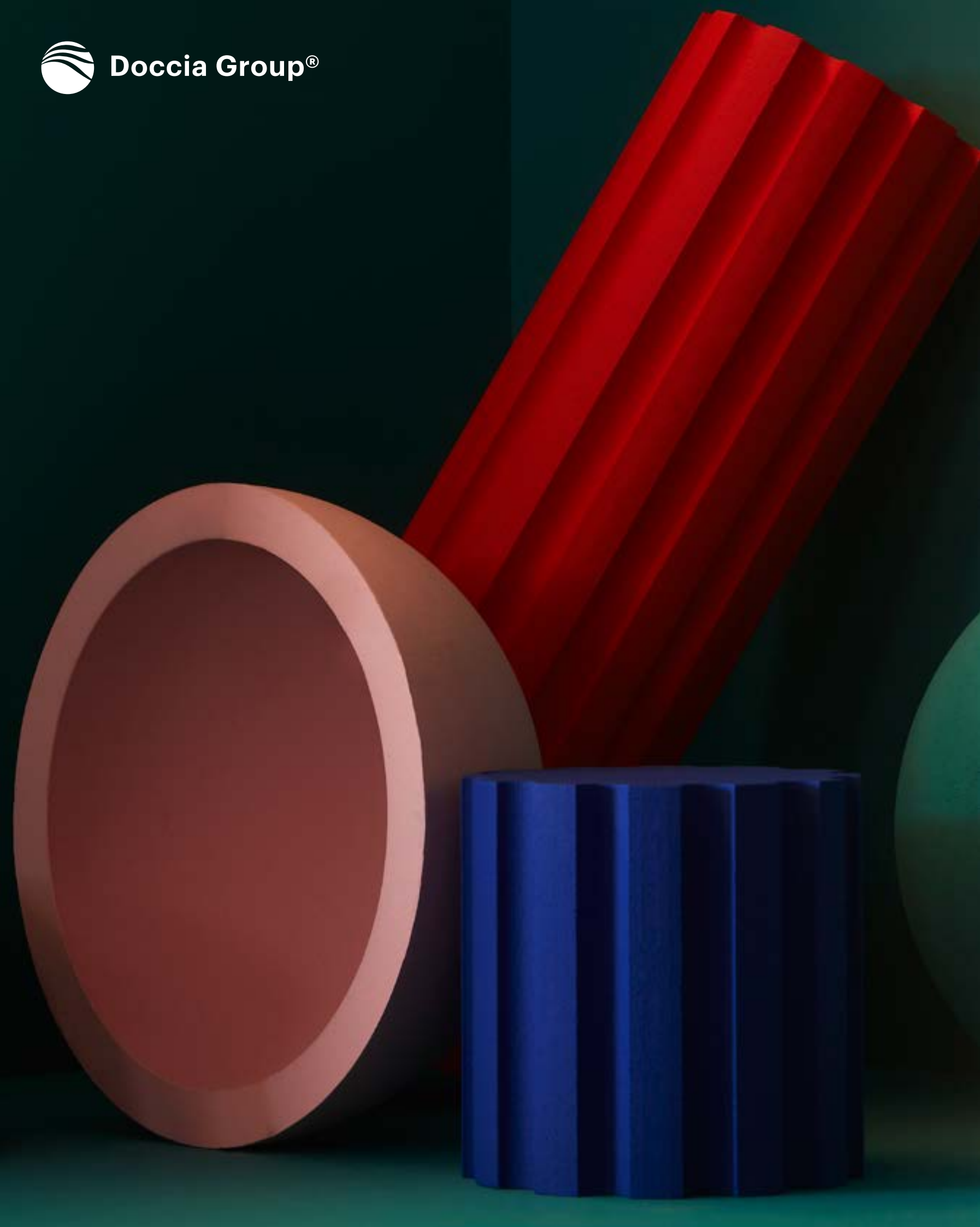

LOMO



