



**GRUNDIG**

WHERE HOME IS

# CATÁLOGO PRODUCTOS 2017



[GRUNDIG.COM](http://GRUNDIG.COM)



**GRUNDIG**

WHERE HOME IS



VALORES **6**



SECADORAS **40**



LAVAVAJILLAS **46**



FRIGORÍFICOS Y CONGELADORES **16**



TELEVISIÓN **56**



LAVADORAS **30**



AUDIO **74**

**GRUNDIG**

WHERE HOME IS

GAMA  
**BLANCA**



# NUESTROS PRODUCTOS NO SIGUEN TENDENCIAS SINO TUS NECESIDADES

Con Grundig lo que necesitas lo consigues, productos diseñados para resolver problemas. Esto es porque no hacemos lo nuevo por la simple novedad. En su lugar, intentamos empezar por lo que realmente te importa. El resultado es un funcionamiento adecuado con un fácil uso que ayuda a cuidar los objetos más queridos.

Pero un producto que hace el trabajo es solo la mitad del camino para la consecución del bagaje de Grundig. Además hemos de alcanzar nuestros estándares de calidad alemana respecto a la consistencia, solidez y uso amigable así como en innovación. Una vez el producto cumple con todos estos aspectos, estamos convencidos de haber alcanzado el nivel para hacerle su vida un poco mejor.

Es lo que los TV Grundig con su brillante calidad de imagen ofrecen para conseguir una experiencia audiovisual fascinante. Es lo mismo con la tecnología Multi Sense, que selecciona siempre los ajustes de lavado correctos para sus pantalones favoritos para que sigan igual que nuevos.

Por tanto como puede ver, los productos de Grundig están especialmente diseñados para la vida cotidiana.



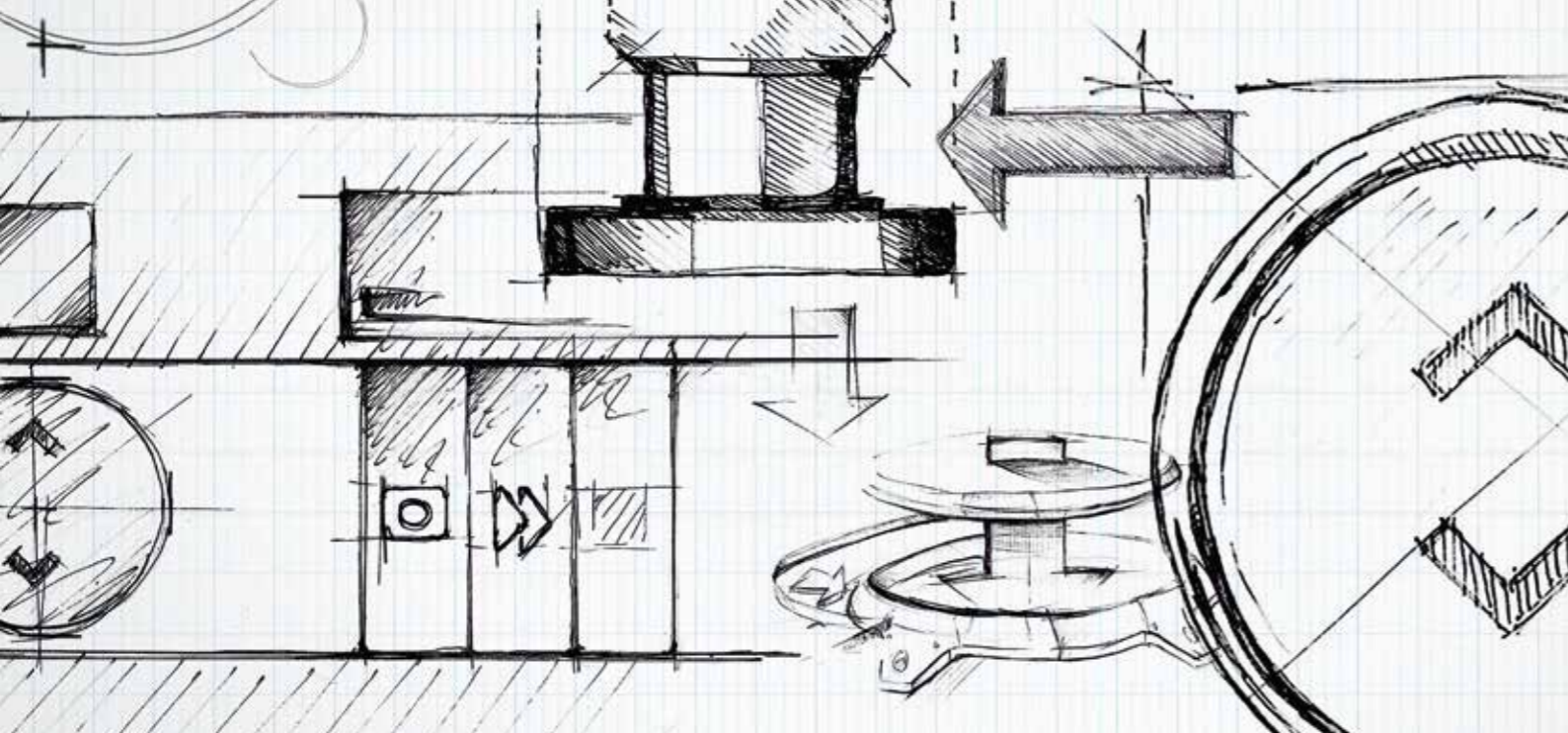

En Grundig creemos en el mejor diseño. En un diseño atemporal que resulte ideal. En un diseño con una calidad superior y con unas formas adecuadas. Pero para nosotros, tiene que ser un diseño que nos entre por los ojos.

Como todo lo que hacemos, el diseño debe dejar marca en nuestra vida cotidiana haciendo las cosas fáciles, más eficientes y para mayor disfrute.

Solo estamos satisfechos si alcanzamos estos ideales. Porque es el verdadero poder del diseño, el poder de hacer de tu hogar un lugar mejor. Y, por supuesto, uno más bonito.



**EL DISEÑO ES UNA FORMA VISIBLE DE PENSAMIENTO. NOSOTROS PENSAMOS CONTINUAMENTE.**



**GNF 41822 X:**

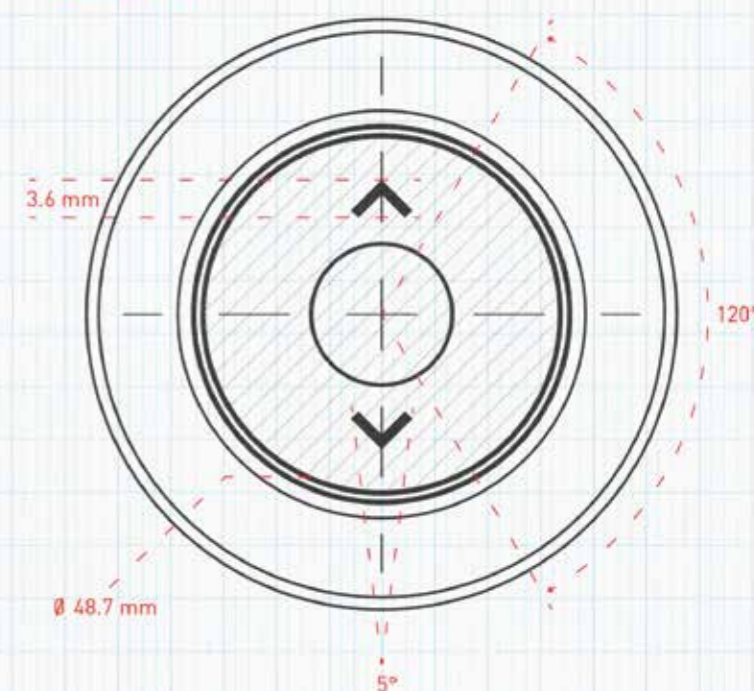

reddot award  
product design



product design award



PLUS X AWARD  
achieved for  
High Quality Design  
Ease of Use



GOOD DESIGN



A' DESIGN AWARD & COMPETITION



**NUESTRA CALIDAD  
ES UNA PROMESA.  
TU ERES LA RAZÓN  
PARA MANTENERLA.**

**CALIDAD**  
— MADE BY —  
**GRUNDIG**

En Grundig, fabricamos un amplio abanico de productos innovadores. A pesar de sus diferencias, todos nuestros productos tienen un denominador común, una calidad superior.

La calidad no es un accidente. Es el resultado de un riguroso control en toda la cadena de valor, desde la concepción hasta la producción y más allá. Placas de circuitos o tornillos, cada componente debe pasar su prueba. De hecho, estamos tan confiados de lo que hacemos con nuestros productos, que Grundig será capaz de pasar el último test todos los días en tu hogar. Le ofrecemos más que una promesa, por ejemplo, le ofrecemos 10 años de garantía para una selección de EcoMotors Inverter.



La calidad de Grundig debe estar presente en cada uno de tus sentidos. Escuchando de cerca se entenderá porque somos el primer proveedor en recibir la certificación de calidad de sonido excepcional en nuestros productos en el 2015. Esto es la razón por la que nuestros productos no son sólo silenciosos. Cada click de un botón o puerta o cada golpe de agua o ciclo de centrifugado se convierte en música para sus oídos. Por lo que no resulta sorprendente que la organización de acreditación y testeo, SLG Prüf- und Zertifizierungs GmbH, nos haya premiado con la calificación de grado A. Nos sentimos muy honrados por esto. Y estamos seguros que sus oídos también lo estarán.



Ejemplo frigorífico



En Grundig, cuidamos de la naturaleza y de usted. Eso significa que lo vemos como una responsabilidad para desarrollar productos sostenibles sin prescindir del confort. Mantenemos ese equilibrio diseñando productos que cuidan las cosas de tu vida e incorporan los más altos estándares de higiene, mientras reducen el consumo energético y de agua al mínimo.

Un ejemplo ideal es nuestra gama de lavavajillas sostenible que gracias a su innovadora tecnología obtiene un ahorro de agua superior en comparación con un lavavajillas convencional de 15 litros, con la clasificación energética A++.



# LA SOSTENIBILIDAD COMO PARTE DE NUESTRA NATURALEZA. Y DE NUESTROS PRODUCTOS



Además, creemos que nuestros productos deben aspirar más alto cuando hablamos de su salud. Esta es la razón por la que inventamos el IonFresh. Esta tecnología limpia el aire con iones naturales que eliminan bacterias y malos olores del interior del frigorífico. Nuestros lavavajillas son también ejemplos de higiene que alcanzan temperaturas extremas para eliminar las bacterias. Y hemos aplicado el mismo pensamiento al lavado con nuestro programa HygieneCare aprobado por la organización Allergy UK, que elimina el 99,9% de irritantes.

Por lo que puede ver lo mucho que hay en nuestra naturaleza más allá de la eficiencia. Y mucho más que va a venir.

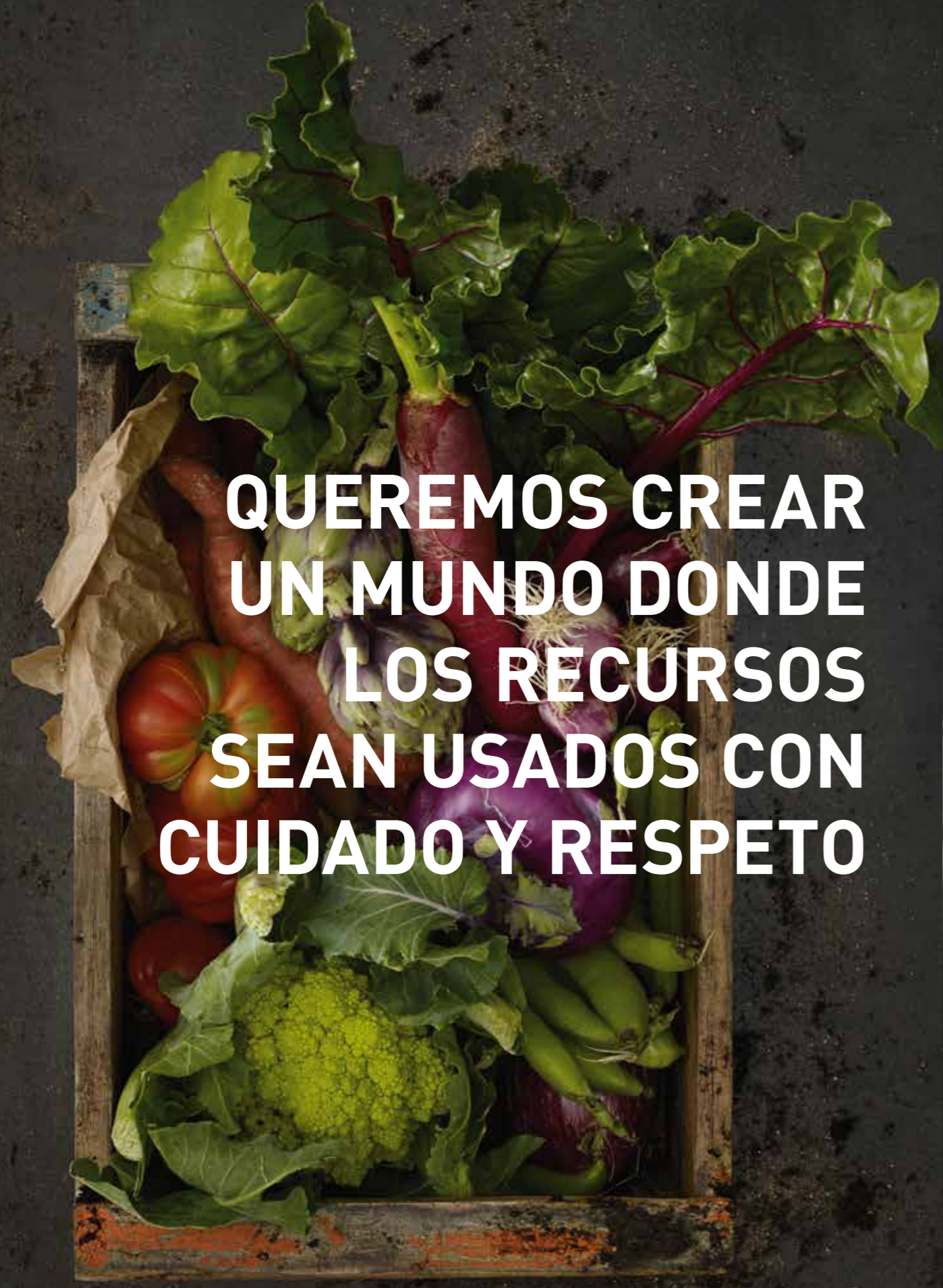

# QUEREMOS CREAR UN MUNDO DONDE LOS RECURSOS SEAN USADOS CON CUIDADO Y RESPETO

En Grundig, no sólo cuidamos la forma de cocinar comida deliciosa. Cuidamos la nutrición de la gente. Globalmente. Porque aunque el mundo produce suficiente comida para alimentar cada mes al planeta, una de cada nueve personas en el planeta va a dormir hambrienta cada día. Una de las principales razones: Desechar comida.

1.3 billones de toneladas de comida comestible se desecha cada año. Y 27 millones de toneladas corresponden solo a hogares europeos. Esta es la razón por la que la lucha contra la comida malgastada empieza en nuestras propias cocinas – con el soporte de productos y tecnologías inteligentes de Grundig.

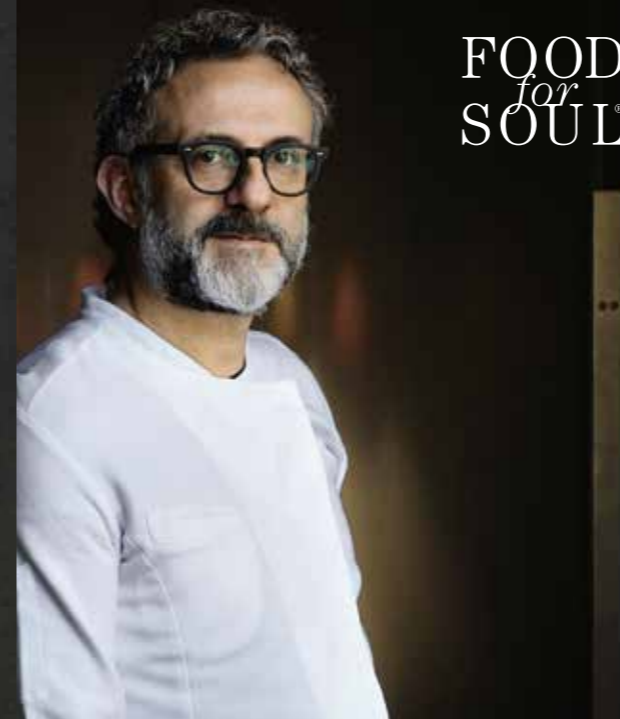
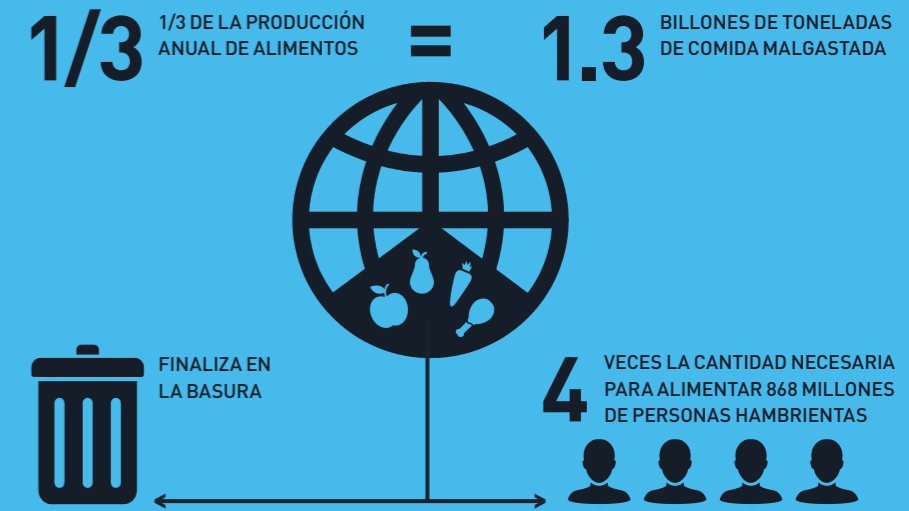

FOOD  
*for*  
SOUL®

Nuestros electrodomésticos de alta calidad ofrecen soluciones para aquellos que quieren disfrutar de las cosas buenas de la vida. Y preservar los preciosos recursos naturales por ejemplo con la tecnología Full Fresh +0 que mantiene tus alimentos frescos hasta 3 veces más tiempo. Por eso la sostenibilidad en Grundig es mayor con un menor consumo de agua y energía. Está también relacionado con reducción del desecho de alimentos. Nuestra determinación para llevarlo a cabo nos ha llevado a colaborar con Food for Soul, – organización sin ánimo de lucro – un proyecto del galardonado Chef italiano Massimo Bottura. Grundig está orgullosa de colaborar en el proyecto, el cuál promueve la visibilidad y la lucha contra el desecho de comida y el hambre, donando productos de cocina, entre otras cosas.





# CUANTO MÁS FRESCAS LAS IDEAS, MÁS DURADERA LA FRESCURA.

FRIGORÍFICOS Y CONGELADORES GRUNDIG.

## FULL FRESH +

¿NUESTRA FRUTA FAVORITA? CUALQUIERA QUE ESTÉ FRESCA.

Los frigoríficos Side by Side de Grundig con Full Fresh+ son el mejor lugar para tus alimentos favoritos: Una temperatura constante y un alto nivel de humedad se consiguen gracias al sistema de orificios y ventilación de aire fresco. Un cajón especialmente diseñado para minimizar simultáneamente la condensación y mejorar el flujo de aire. Esto garantiza las condiciones ideales para las frutas y verduras dentro del compartimento. Así, al no secarse tan rápido, se mantienen de manera más natural y con una frescura deliciosa hasta tres veces más tiempo. En resumen, tendrá menos alimentos a desechar, menos compra a realizar y mejor sentimiento de aprovechamiento. Así sabe que sus frutas y verduras favoritas están en un lugar seguro tranquilamente esperando para disfrutarlas.



Pequeños orificios de ventilación en la parte trasera del frigorífico aseguran el flujo manteniendo que el conjunto de cajones tenga las mejores condiciones de frescura y alto nivel de humedad.

Pequeñas aperturas en la parte superior de los cajones optimizan la circulación de aire y minimizan la condensación para prevenir el deterioro de frutas y verduras.

Frutas y verduras se mantendrán frescas hasta 30 días. La lechuga se mantiene en perfectas condiciones hasta 3 veces más tiempo que en el resto de frigoríficos.

## ZONA VITAMIN CARE

PROTEGE LO QUE TE PRETEGE: LAS VITAMINAS.

Almacenar los productos frescos en la Zona VitaminCare del interior de los frigoríficos Side by Side de Grundig es como devolverlos a la naturaleza.

Es así gracias a la tecnología de luz azul integrada que simula las condiciones de iluminación natural preservando especialmente la cantidad de vitamina C existente en las frutas y verduras. Además, el nivel de vitaminas en tus alimentos más saludables se incrementa, ayudando a mantenerlos frescos y con buen aspecto. Piensa en la Zona VitaminCare como una máquina del tiempo que no sólo retiene la frescura y apariencia de tu comida de manera natural sino que conserva sus nutrientes. Verás los beneficios en la reducción de alimentos a desechar y en la lista de la compra – por no mencionar en el ahorro.



La tecnología de luz azul multiplica los niveles de vitaminas en tus frutas y verduras.

## TECNOLOGÍA IONFRESH

RECIÉN COSECHADA DE NUESTRO DEPARTAMENTO DE DESARROLLO.

Para evitar olores y bacterias indeseadas, Grundig confía en pequeños aliados llamados iones. La tecnología IonFresh produce estas partículas naturales que se encuentran en altas concentraciones cerca de cascadas de agua y bosques. A menudo llamadas "las vitaminas del aire", estos iones destruyen las bacterias y moléculas antes de ser expulsadas en el ciclo de auto descongelación del frigorífico. Como resultado, puedes respirar tranquilo cada vez que abres el frigorífico, sabiendo que el aire está limpio y tus alimentos se mantienen frescos durante más tiempo.



Liberación de iones negativos al sistema de refrigeración.

Los iones capturan las bacterias y las moléculas de olor indeseadas.

Los iones enlazados son expulsados durante el proceso de descongelación y los alimentos se mantienen frescos más tiempo.

Los iones negativos capturan a los positivos. Este método logra de forma fiable limpiar el aire del frigorífico de olores y bacterias sin necesidad de usar sustancias químicas o gases nocivos.



# UN VISTAZO A LAS CARACTERÍSTICAS.

## CUIDADOS



### TECNOLOGÍA NO FROST DUO-COOLING

El sistema multidireccional de la circulación del aire previene de escarcha y asegura la descongelación automática.



### CAJÓN SUPER FRESH

Manteniendo la temperatura justo por encima del punto de congelación, la humedad se mantiene en el nivel óptimo. Carnes, pescados y productos diarios retienen sus sabor, frescura y beneficios nutricionales por un periodo de tiempo más largo.

## HIGIENE



### JUNTAS ANTI BACTERIANAS

Con el fin de garantizar la máxima higiene en el interior del frigorífico, las juntas de las puertas tienen un revestimiento antibacteriano que elimina las bacterias.



### DISPENSADOR DE AGUA Y HIELO

El dispensador del frigorífico Side by Side dispensa no sólo agua fresca, sino también hielo en cubitos y hielo picado. No requiere instalación de agua gracias a un depósito de cristal con una capacidad para 2,8 litros de agua.

## CONFORT



### ANTI RUIDO

Componentes de aislamiento especialmente diseñados junto con reguladores de flujo de ruido ayudan a que tu frigorífico sea más silencioso incluso durante el ciclo de enfriamiento.



### MODO VACACIONES

Cuando te vas de vacaciones puedes poner el frigorífico en stand-by y reducir el consumo energético. La temperatura se mantendrá sobre los 15°C o menos mientras que el congelador funciona a su temperatura normal.



### ILUMINACIÓN LED

Luces LED blancas proveen una iluminación más atractiva a tu frigorífico, más limpia y más eficiente.



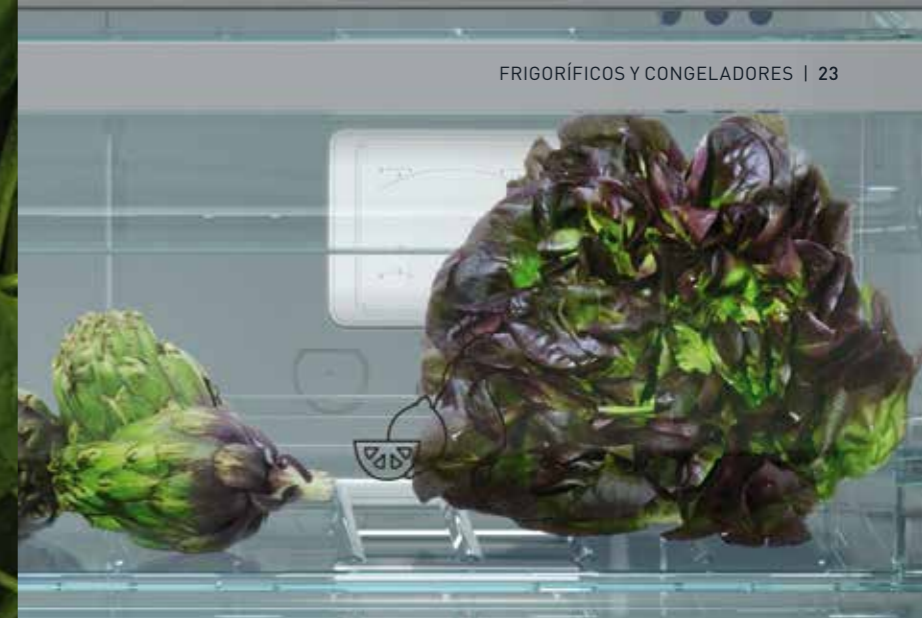

¿QUIERES QUE LA FRESCURA PERDURE?  
DALE UN HOGAR.



## GSBS 16820 FX

El frigorífico Side by Side de Grundig GSBS 16820 FX crea las condiciones perfectas para mantener los alimentos más frescos.

Disfruta de la última tecnología en frío.

-  Duo-Cooling No Frost Technology
-  SuperFresh
-  Energy Class A++
-  VitaminCare Zone
-  Water and Ice





## FRIGORÍFICOS Y CONGELADORES PRODUCTOS.



## GSBS 16820FX

FRIGORÍFICO SIDE BY SIDE INOX ANTIHUELLA



621 L Volumen Bruto Total  
Tecnología No Frost Duo-Cooling  
Display Touch Control

**COMPARTIMENTO FRIGORÍFICO**

- 368 L Volumen neto útil
- Cajón SuperFresh (15 L volume neto)
- 4 bandejas de cristal
- 4 estantes en puerta completos
- Botellero cromado
- VitaminCare
- Ventilador
- Alarma de puerta abierta
- Modo Vacaciones y función ECO
- Iluminación interior LED

**COMPARTIMENTO CONGELADOR**

- 176 L Volumen neto útil
- Dispensador de agua y hielo
- 2 cajones
- Auto defrost
- Inverter EcoCompresor

**HIGIENE**

- Tecnología IonFresh
- Filtro Anti olores
- Juntas anti bacterianas

**RENDIMIENTO**

- Clase energética: A++
- Consumo energético: 370 kWh / año
- Nivel sonoro: 43 dBA
- No se requiere toma de agua

**DIMENSIONES**

- Alto x Ancho x Profundidad: 179 x 91 x 72 cm

**COLOR**

- Inoxidable antihuella

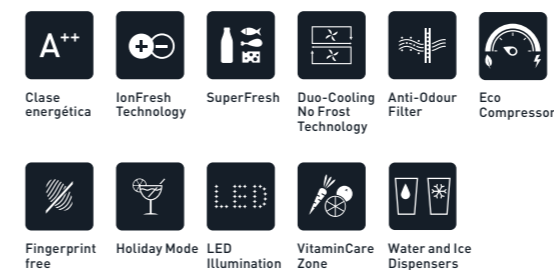

## GKN 17920X

FRIGORÍFICO COMBINADO INOX ANTIHUELLA



520 L Volumen Bruto Total  
Tecnología No Frost Duo-Cooling  
Display Touch Control

**COMPARTIMENTO FRIGORÍFICO**

- 330 L Volumen neto útil
- Cajón SuperFresh (20 L volume neto)
- 3 bandejas de cristal
- 4 estantes en puerta completos
- Botellero cromado
- Ventilador
- Alarma de puerta abierta
- Modo Vacaciones y función ECO
- Iluminación interior LED

**COMPARTIMENTO CONGELADOR**

- 124 L Volumen neto útil
- Auto defrost
- 2 cubiteras
- 3 cajones

**HIGIENE**

- Tecnología IonFresh
- Filtro Anti olores
- Juntas anti bacterianas

**RENDIMIENTO**

- Clase energética: A++
- Consumo energético: 317 kWh / año
- Nivel sonoro: 40 dBA

**DIMENSIONES**

- Alto x Ancho x Profundidad: 192 x 70 x 73,4 cm

**COLOR**

- Inoxidable antihuella



# GKN 16220 X

FRIGORÍFICO COMBINADO INOX ANTIHUELLA



400 L Volumen Bruto Total  
Tecnología No Frost Dual Cooling  
Display Touch Control

#### COMPARTIMENTO FRIGORÍFICO

- 260 L Volumen neto útil
- Cajón SuperFresh (25 L volume neto)
- 3 bandejas de cristal
- 4 estantes en puerta completos
- Botellero cromado
- Ventilador
- Alarma de puerta abierta
- Modo Vacaciones y función ECO
- Iluminación interior LED

#### COMPARTIMENTO CONGELADOR

- 95 L Volumen neto útil
- Auto defrost
- 2 cubiteras
- 3 cajones

#### HIGIENE

- Tecnología IonFresh
- Filtro Anti olores
- Juntas anti bacterianas

#### RENDIMIENTO

- Clase energética: A++
- Consumo energético: 273 kWh / año
- Nivel sonoro: 43 dBA

#### DIMENSIONES

- Alto x Ancho x Profundidad: 202 x 59.5 x 65 cm

#### COLOR

- Inoxidable antihuella



Clase energética A++  
IonFresh Technology  
SuperFresh  
Duo-Cooling No Frost Technology  
Anti-Odour Filter



Fingerprint free  
Holiday Mode  
LED illumination  
Antibacterial Seal

# GKN 16220

FRIGORÍFICO COMBINADO BLANCO



400 L Volumen Bruto Total  
Tecnología No Frost Dual Cooling  
Display Touch Control

#### COMPARTIMENTO FRIGORÍFICO

- 260 L Volumen neto útil
- Cajón SuperFresh (25 L volume neto)
- 3 bandejas de cristal
- 4 estantes en puerta completos
- Botellero cromado
- Ventilador
- Alarma de puerta abierta
- Modo Vacaciones y función ECO
- Iluminación interior LED

#### COMPARTIMENTO CONGELADOR

- 95 L Volumen neto útil
- Auto defrost
- 2 cubiteras
- 3 cajones

#### HIGIENE

- Tecnología IonFresh
- Filtro Anti olores
- Juntas anti bacterianas

#### RENDIMIENTO

- Clase energética: A++
- Consumo energético: 273 kWh / año
- Nivel sonoro: 43 dBA

#### DIMENSIONES

- Alto x Ancho x Profundidad: 202 x 59.5 x 65 cm

#### COLOR

- Blanco



Clase energética A++  
IonFresh Technology  
SuperFresh  
Duo-Cooling No Frost Technology  
Anti-Odour Filter



Fingerprint free  
Holiday Mode  
LED illumination  
Antibacterial Seal

# GKN 16825 X

FRIGORÍFICO COMBINADO INOX ANTIHUELLA



360 L Volumen Bruto Total  
No frost  
Display Touch Control

#### COMPARTIMENTO FRIGORÍFICO

- 225 L Volumen neto útil
- Cajón SuperFresh (31 L volume neto)
- 3 bandejas de cristal
- 3 estantes en puerta completos
- Botellero cromado
- Ventilador
- Alarma de puerta abierta
- Modo Vacaciones y función ECO
- Iluminación interior LED

#### COMPARTIMENTO CONGELADOR

- 92 L Volumen neto útil
- Auto defrost
- 2 cubiteras
- 3 cajones

#### HIGIENE

- Tecnología IonFresh
- Filtro Anti olores
- Juntas anti bacterianas

#### RENDIMIENTO

- Clase energética: A++
- Consumo energético: 260 kWh / año
- Nivel sonoro: 40 dBA

#### DIMENSIONES

- Alto x Ancho x Profundidad: 184.5 x 59.6 x 65.6 cm

#### COLOR

- Inoxidable antihuella



Clase energética A++  
IonFresh Technology  
SuperFresh  
Duo-Cooling No Frost Technology  
Anti-Odour Filter



Fingerprint free  
Holiday Mode  
LED illumination  
Antibacterial Seal

# GKN 16825

FRIGORÍFICO COMBINADO BLANCO



360 L Volumen Bruto Total  
No frost  
Display Touch Control

#### COMPARTIMENTO FRIGORÍFICO

- 225 L Volumen neto útil
- Cajón SuperFresh (31 L volume neto)
- 3 bandejas de cristal
- 3 estantes en puerta completos
- Botellero cromado
- Ventilador
- Alarma de puerta abierta
- Modo Vacaciones y función ECO
- Iluminación interior LED

#### COMPARTIMENTO CONGELADOR

- 92 L Volumen neto útil
- Auto defrost
- 2 cubiteras
- 3 cajones

#### HIGIENE

- Tecnología IonFresh
- Filtro Anti olores
- Juntas anti bacterianas

#### RENDIMIENTO

- Clase energética: A++
- Consumo energético: 260 kWh / año
- Nivel sonoro: 40 dBA

#### DIMENSIONES

- Alto x Ancho x Profundidad: 184.5 x 59.5 x 65.6 cm

#### COLOR

- Blanco



Clase energética A++  
IonFresh Technology  
SuperFresh  
Duo-Cooling No Frost Technology  
Anti-Odour Filter



Fingerprint free  
Holiday Mode  
LED illumination  
Antibacterial Seal

# GSN 10720 X

FRIGORÍFICO 1 PUERTA INOX ANTIHUELLA



415 L Volumen Bruto Total  
No frost  
Display Touch Control

#### COMPARTIMENTO FRIGORÍFICO

- 375 L Volumen neto útil
- Cajón SuperFresh (31 L volume neto)
- 6 bandejas de cristal
- 4 estantes en puerta completos
- Botellero cromado
- Ventilador
- Alarma de puerta abierta
- Modo Vacaciones y función ECO
- Iluminación interior LED

#### HIGIENE

- Tecnología IonFresh
- Filtro anti olores
- Juntas anti bacterianas

#### RENDIMIENTO

- Clase energética: A++
- Consumo energético: 132 kWh / año
- Nivel sonoro: 41 dBA

#### DIMENSIONES

- Alto x Ancho x Profundidad: 185 x 59.5 x 65 cm

#### COLOR

- Inoxidable antihuella

# GSN 10720

FRIGORÍFICO 1 PUERTA BLANCO



415 L Volumen Bruto Total  
No frost  
Display Touch Control

#### COMPARTIMENTO FRIGORÍFICO

- 375 L Volumen neto útil
- Cajón SuperFresh (31 L volume neto)
- 6 bandejas de cristal
- 4 estantes en puerta completos
- Botellero cromado
- Ventilador
- Alarma de puerta abierta
- Modo Vacaciones y función ECO
- Iluminación interior LED

#### HIGIENE

- Tecnología IonFresh
- Filtro anti olores
- Juntas anti bacterianas

#### RENDIMIENTO

- Clase energética: A++
- Consumo energético: 132 kWh / año
- Nivel sonoro: 41 dBA

#### DIMENSIONES

- Alto x Ancho x Profundidad: 185 x 59.5 x 65 cm

#### COLOR

- Blanco

# GFN 13820 X

CONGELADOR VERTICAL INOX



312 L Volumen Bruto Total  
No frost  
Display Touch Control

#### CONGELADOR

- 275 L Volumen neto útil
- No Frost
- 2 cubiteras
- 6 cajones, 2 tapas
- Congelación rápida
- Iluminación interior LED

#### HIGIENE

- Juntas anti bacterianas

#### RENDIMIENTO

- Clase energética: A++
- Consumo energético: 255 kWh / Año
- Nivel sonoro: 42 dBA
- Inverter Eco compressor

#### DIMENSIONES

- Alto x Ancho x Profundidad: 185 x 59.5 x 65 cm

#### COLOR

- Inoxidable antihuella

# GFN 13820

CONGELADOR VERTICAL BLANCO



312 L Volumen Bruto Total  
No frost  
Display Touch Control

#### CONGELADOR

- 275 L Volumen neto útil
- No Frost
- 2 cubiteras
- 6 cajones, 2 tapas
- Congelación rápida
- Iluminación interior LED

#### HIGIENE

- Juntas anti bacterianas

#### RENDIMIENTO

- Clase energética: A++
- Consumo energético: 255 kWh / Año
- Nivel sonoro: 42 dBA
- Inverter Eco compressor

#### DIMENSIONES

- Alto x Ancho x Profundidad: 185 x 59.5 x 65 cm

#### COLOR

- Blanco

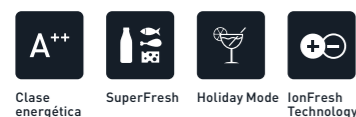

Clase energética SuperFresh Holiday Mode IonFresh Technology



Anti-Odour Filter Antibacterial Seal Fingerprint free No Frost

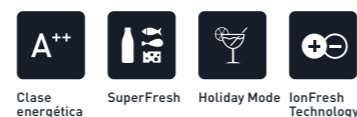

Clase energética SuperFresh Holiday Mode IonFresh Technology



Anti-Odour Filter Antibacterial Seal Fingerprint free No Frost



Clase energética No Frost LED Illumination



Antibacterial Seal Eco Compressor



Clase energética No Frost LED Illumination



Antibacterial Seal Eco Compressor

# LA MODA NUNCA ES ATEMPORAL, MENOS CUANDO SE TRATA BIEN.

LAVADORAS Y SECADORAS GRUNDIG.



Con sus innovadoras tecnologías y funciones, las lavadoras y secadoras de Grundig le dan un nuevo giro a las tareas del hogar. Eso es porque nuestros electrodomésticos no solo reducen tu trabajo en el hogar, también cuidan de tus prendas.

La Tecnología Multi Sense es solo un destacable ejemplo. Simplemente pon tu colada en la lavadora y presiona un botón. Lavar nunca ha sido tan cómodo para ti y para tu colada.





# PROGRAMA AUTOMÁTICO MULTISENSE

TIENE UN SENTIDO DE LA MODA DISTINGUIDO. COMO TÚ.

Con la intuición para el cuidado de los tejidos, las lavadoras de Grundig con el programa Multi Sense elimina el azar a la hora de hacer la colada. Sensores especiales reconocen el tipo de tejido y la carga y automáticamente selecciona el mejor programa para tus prendas. En otras palabras, el programa Multisense decide la duración óptima del ciclo de lavado, la velocidad del motor, el número de aclarados y más. Todo esto es bueno para tus prendas y para tu tranquilidad, dejándote la única preocupación de pensar qué vas a ponerte.

## SENSOR DE NIVEL DE AGUA

Reconoce el tipo de colada a través de factores de absorción de agua de cada tipo de tejido.

## SENSOR DE CARGA

Pesa la colada para ajustar el consumo.

## SENSOR DE AGUA

Determina la cantidad de agua necesaria para el ciclo de lavado.

## GENERADOR DE VAPOR

Reduce la arruga y elimina olores de los tejidos.



# UN VISTAZO A LAS CARACTERÍSTICAS.

CUIDADOS



## WOOL PROTECT

Gracias a ciclos de centrifugado a bajas velocidades y a un algoritmo especial, este programa evita la fricción entre las fibras de las prendas de lana aptas para lavado en lavadoras, protegiéndolas de su deterioro.



## ÓPTIMO DISEÑO DEL CRISTAL

Un diseño liso del cristal de la puerta mejora los rendimientos del lavado mediante la mejora de la mezcla entre la ropa y el tambor.



## GENTLE CARE

Este programa de lavado ultra delicado junto con el algoritmo de centrifugado prolonga la vida de tus prendas más queridas y delicadas, previniendo la decoloración y daños en los tejidos.

## CONFORT

**AQUA PERFECT 40° / 40'**

Pasa más tiempo con la gente a la que quieres y teniendo igualmente tu ropa perfectamente limpias lavándolas a 40°C en solo 40 minutos.

**ANTI RUIDO**

Con las paredes anti ruido con perfil en forma de S, el aislamiento del cabinet, la tecnología sin escombros del motor, algoritmos de control de equilibrio de carga electrónico y amortiguadores de nueva generación, esta máquina reduce la vibración y el ruido durante el ciclo de centrifugado.

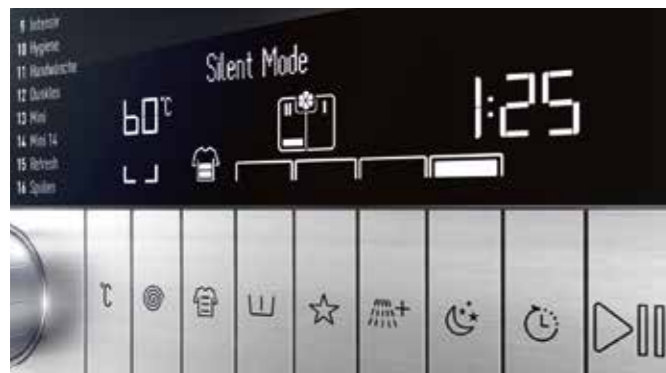
**MODO SILENCIO**

Omite el ciclo de centrifugado y cancela el programa principal de centrifugado permitiéndote activarlo manualmente a la mañana siguiente. El resultado es un ambiente silencioso y tranquilo para ir a dormir.

**DISPLAY CON BOTONES TOUCH CONTROL**

El Display electrónico con botones Touch Control aporta beneficios ergonómicos y de fácil uso a tu hogar. Automáticamente te recomienda ajustes que te aseguran el mayor ahorro de agua y energía, ajusta la temperatura, el grado de suciedad y la carga.

**STEAM REFRESH**

Elimina olores indeseados con el vapor y refresca tu ropa en tan sólo 15 minutos. Además el vapor reduce las arrugas haciendo el planchado más fácil.

**INTENSE WET**

El rendimiento de lavado aumenta y el consumo de agua se reduce. La bomba de pulverización refuerza la solución de detergente reduciendo el consumo de agua, asegurando una limpieza profunda de las manchas.

## HIGIENE

**MACHINE CARE**

Un programa especial para el auto lavado del tambor y la cuba te asegura la máxima higiene, prolongando la vida de tu lavadora.

**HIGIENE CARE**

Asegura el 99.9% de higiene gracias a un Protector Alérgico aprobado por el Instituto de la Alergia de UK. Su acción 3en1 funciona manteniendo una temperatura constante, movimientos del tambor concretos y un ciclo de aclarado extra.

# ECO MOTOR INVERTER

**CONSUMO ENERGÉTICO TAN BAJO,  
QUE NECESITA UNA REGULACIÓN DE EFICIENCIA ENERGÉTICA PROPIA.**

El EcoMotor Inverter reduce la potencia de consumo hasta el mínimo, batiendo el récord de eficiencia energética A+++ en mucho más que un 70%. Esto se consigue gracias al diseño sin escobillas y con tecnología de velocidad variable que trabaja sin fricción. Este innovador motor no solo ahorra energía, también reduce los niveles de ruido a 45dB en el ciclo de lavado estándar. No es una sorpresa que sea el orgullo de nuestros ingenieros.

El EcoMotor Inverter bate records de eficiencia energética A+++ en más del 70%



Su diseño sin escobillas permite velocidades variables y eliminar la fricción.



LAVADORAS

# PRODUCTOS.



# GWN 49430

LAVADORA ELECTRÓNICA



9 kg capacidad de carga  
Velocidad variable de centrifugado hasta 1400 rpm  
Display digital  
Botones de mando Touch Control

## 16 PROGRAMAS DE LAVADO

Algodón, Algodón ECO, Sintéticos, Mini/Mini 14", Ropa oscura/Jeans, Lana/Lavado a mano, Delicados, Centrifugado y Drenado, Aclarado, Edredones/Plumíferos, Hygiene+, Camisas, Manchas, Vapor, CoolClean, Auto Multisense

## FUNCIONES AUXILIARES

Prelavado / Fast+ / PHR / Modo Silencioso / MachineCare / Antiarrugas.

## CARACTERÍSTICAS

- Inicio diferido hasta 24 h con indicador tiempo restante
- Anulación centrifugado y aclarado en espera seleccionable
- Sistema automatico de ajuste del agua
- Intense Wet
- Compartimento para detergente líquido
- Programa Auto MultiSense
- Programa de Vapor Steam
- Programa Mini 14'
- Programa Hygiene+
- Inverter EcoMotor
- Anti Ruido
- 34 cm diametro de puerta

## SEGURIDAD

- Bloqueo para niños
- Indicador puerta cerrada

## RENDIMIENTO

- Clase energética: A+++ (-10%)
- Eficiencia de centrifugado: B

## DIMENSIONES

- Alto x Ancho x Profundidad: 84 x 60 x 61 cm

## COLOUR

- Blanco

# GWN 48430

LAVADORA ELECTRÓNICA



8 kg capacidad de carga  
Velocidad variable de centrifugado hasta 1400 rpm  
Display digital  
Botones de mando Touch Control

## 16 PROGRAMAS DE LAVADO

Algodón, Algodón ECO, Sintéticos, AquaPerfect 40°/40', WoolProtect, MachineCare, Centrifugado y vaciado, Aclarado, Ropa de cama, HygieneCare, Ropa oscura, Lavado a mano, Mini 14", GentleCare, Vapor, Auto Multisense

## FUNCIONES AUXILIARES

Prelavado / Aclarado Perfect / Modo silencioso

## CARACTERÍSTICAS

- Inicio diferido hasta 24 h con indicador tiempo restante
- Anulación centrifugado y aclarado en espera seleccionable
- Sistema automatico de ajuste del agua
- Compartimento para detergente líquido
- Programa MultiSense
- Programa AquaPer fect 40° / 40 min
- Programa WoolProtect
- Programa HygieneCare
- Inverter EcoMotor
- Anti Ruido
- 34 cm diametro de puerta

## SEGURIDAD

- Bloqueo para niños
- Indicador puerta cerrada

## RENDIMIENTO

- Clase energética: A+++ (-10%)
- Eficiencia de centrifugado: B

## DIMENSIONES

- Alto x Ancho x Profundidad: 84 x 60 x 61 cm

## COLOUR

- Blanco

# GWN 38230

LAVADORA ELECTRÓNICA



8 kg capacidad de carga  
Velocidad variable de centrifugado hasta 1200 rpm  
Display digital  
Botones de mando Touch Control

## 16 PROGRAMAS DE LAVADO

Algodón, Algodón ECO, Sintéticos, AquaPerfect 40°/40', WoolProtect, MachineCare, Centrifugado y vaciado, Aclarado, Cortinas, Delicados, Camisas, HygieneCare, Lavado a mano, Mini, Mini 14", Refresh

## FUNCIONES AUXILIARES

Prelavado / Aclarado Perfect / Fácil Planchado

## CARACTERÍSTICAS

- Inicio diferido hasta 24 h con indicador tiempo restante
- Anulación centrifugado y aclarado en espera seleccionable
- Sistema automatico de ajuste del agua
- Compartimento para detergente líquido
- Programa AquaPer fect 40° / 40 min
- Programa Mini 14'
- Programa Especial Cortinas
- Inverter EcoMotor
- Anti Ruido
- 34 cm diametro de puerta

## SEGURIDAD

- Bloqueo para niños
- Indicador puerta cerrada

## RENDIMIENTO

- Clase energética: A+++
- Eficiencia de centrifugado: B

## DIMENSIONES

- Alto x Ancho x Profundidad: 84 x 60 x 55 cm

## COLOUR

- Blanco

# GWN 37430

LAVADORA ELECTRÓNICA



7 kg capacidad de carga  
Velocidad variable de centrifugado hasta 1400 rpm  
Display digital  
Botones de mando Touch Control

## 16 PROGRAMAS DE LAVADO

Algodón, Algodón ECO, Sintéticos, AquaPerfect 40°/40', WoolProtect, MachineCare, Centrifugado y vaciado, Aclarado, Delicados, HygieneCare, Camisas, Lavado a mano, Ropa oscura, Mini, Mini 14", GentleCare

## FUNCIONES AUXILIARES

Prelavado / Aclarado Perfect / Modo silencioso

## FUNCIONES AUXILIARES

- Inicio diferido hasta 24 h con indicador tiempo restante
- Anulación centrifugado y aclarado en espera seleccionable
- Sistema automatico de ajuste del agua
- Compartimento para detergente líquido
- Programa AquaPerfect 40° / 40 min
- Programa WoolProtect
- Programa HygieneCare
- Inverter EcoMotor
- Anti Ruido
- 34 cm diametro de puerta

## SEGURIDAD

- Bloqueo para niños
- Indicador puerta cerrada

## RENDIMIENTO

- Clase energética: A+++
- Eficiencia de centrifugado: B

## DIMENSIONES

- Alto x Ancho x Profundidad: 84 x 60 x 50 cm

## COLOUR

- Blanco



Clase energética Inverter EcoMotor WoolProtect Mini 14 Hygiene+



Steam Refresh Silent Mode Anti-Ruido MachineCare IntenseWet



Clase energética Inverter EcoMotor WoolProtect AquaPerfect 40°/40' HygieneCare



GentleCare Silent Mode Anti-Ruido MachineCare



Clase energética Inverter EcoMotor WoolProtect AquaPerfect 40°/40' HygieneCare



Mini 14 Anti-Ruido MachineCare



Clase energética Inverter EcoMotor WoolProtect AquaPerfect 40°/40' HygieneCare



GentleCare Silent Mode Anti-Ruido MachineCare

EXPERT CLEAN™ TECHNOLOGY

# CUIDA DE TU CONFORT Y EL DE TUS PRENDAS.



## TECNOLOGÍA AVANZADA DE BOMBA DE CALOR

CONVIERTE EL TAMBOR EN UN OASIS DE BIENESTAR.

Por fin puedes secar tus prendas rápido y cuidadosamente. Nuestra innovadora Tecnología Touch Dry combinada con relativamente bajas temperaturas de 60°C lo hace posible. Las buenas noticias no acaban aquí. Al estar las prendas colocadas planas en el tambor durante el sacado, no se aglomeran. Gracias al diseño del tambor y sus movimientos bidireccionales, las prendas no se aglomeran y se secan mejor. Con el beneficio de tanto cuidado, tus prendas están como nuevas durante más tiempo. La colada nunca había estado tan bien cuidada.



Gracias a las bajas temperaturas de secado y movimientos del tambor delicados, la colada se seca cuidadosamente.

# UN VISTAZO A LAS CARACTERÍSTICAS.

## CUIDADOS



### WOOL PROTECT

El algoritmo especial del programa provee un secado seguro para las prendas de lana aptas para lavadora, previniendo la fricción entre las fibras.

## ACCESORIOS



### KIT DE APILAMIENTO

Para optimizar el espacio, simplemente use el kit para apilar fácilmente las secadoras encima de las lavadoras.

SECADORAS

PRODUCTOS.

## GTN 38250 HG

SECADORA ELECESTRÓNICA BOMBA DE CALOR



8 kg capacidad de carga  
 Display digital  
 Botones de mando Touch Control

### 16 PROGRAMAS DE SECADO

Algodón plancha, Algodón armario, Algodón armario PLUS, Algodón extra, Sintético plancha, Sintético armario, Secado por tiempo, Delicados, Aireado lana, Ropa de deporte, Camisas 30', Refresh, Ropa de cama, Camisas, Jeans, Diario

### CARACTERÍSTICAS

- Tecnología avanzada por bomba de calor
- Tambor de acero inoxidable
- Touch Dry, secado por sensores automáticos
- Inicio diferido hasta 24 h con indicador tiempo restante
- Puerta extra grande
- Luz interior
- Acción del tambor bidireccional
- Anti arrugas automático
- Opción desagüe directo

### SEGURIDAD

- Bloqueo para niños
- Alarma indicadora de fin de ciclo
- Indicadores: bloqueo para niños, limpieza de filtro, depósito de agua lleno, puerta abierta, tiempo restante

### RENDIMIENTO

- Clase energética: A++
- Eficiencia de condensación: A
- Consumo energético: 230 kWh / año
- Nivel sonoro: 65 dBA

### DIMENSIONES

- Alto x Ancho x Profundidad: 84.6 x 59.5 x 59.8 cm

### COLOR

- Blanco con puerta de cristal



Clase energética



Tecnología bomba de calor



Programa corto



WoolProtect



High Condensation Efficiency

# VAJILLA PERFECTAMENTE LIMPIA PARA SERVIR LA CENA.

LAVAVAJILLAS GRUNDIG.



En Grundig esperamos de un lavavajillas mucho más que lavar la vajilla. Esperamos que ahorre agua y energía manteniendo el elevado resultado higiénico. Esperamos que todos los tipos de utensilios queden perfectamente limpios y bien secados y sobretodo esperamos que cuiden nuestras copas más delicadas y nuestros cubiertos y platos para que estén como nuevos durante mucho tiempo. Nuestro lavavajillas hace esto y más, para que cada vez que te sientes a la mesa sea una ocasión especial.





## CONFORT



### DISPLAY ELECTRÓNICO TOUCH CONTROL

El sistema de control te ofrece ventajas de fácil uso para toda tu cocina. El display muestra el tiempo restante y el seguimiento de programa. También te muestra otra información útil, puerta abierta, fuga de agua o bloqueo del filtro.



### AUTO 40-65° C

El sistema de gestión de sensores detecta la cantidad de vajilla y el grado de suciedad y automáticamente aplica el programa de lavado más adecuado. Garantiza el menor consumo de agua y de energía. El uso de bajas presiones de lavado para vajillas poco sucias además reduce el nivel sonoro.



### AUTO TABLET

No importa el tipo de detergente que uses, los sensores de turbidez reconocen automáticamente el tipo de detergente y ajustan el programa para un mayor resultado de lavado.



### CESTOS DESLIZANTES SUAVES

El sistema de railes de las bandejas tiene amortiguadores y ruedas que aseguran un movimiento suave evitando que la vajilla choque entre si.



### ALL-IN-WASH

Un programa dual con dos presiones de agua diferentes, aplica baja presión en la bandeja superior para cristales y porcelanas y un 60% de mayor presión en la bandeja inferior para ollas y sartenes muy sucias. Adicionalmente, la eficiencia de secado de este programa es de clase A para todo tipo de vajilla, incluso para plásticos.



### QUICK WASH 58'

Resultados perfectos de lavado para 13 cubiertos en tan solo 58 minutos.

## CONFORT



### TURBO WASH

Las ollas grandes y las sartenes se pueden lavar fácilmente en el lavavajillas gracias a este programa de lavado con alta presión de agua.

## HIGIENE



### ACLARADO PERFECTO

Para todos los que quieren los mejores resultados higiénicos, la función de aclarado perfecto usa más agua para un aclarado adicional después del programa de lavado seleccionado. El resultado: vajilla super limpia con extra de higiene.



### EXPRESS

Función de lavado rápido que acorta los ciclos de lavado hasta un 70%.



### WATER PROTECT+

Un doble sistema de seguridad protege tu hogar de daños. Un pequeño flotador testigo detecta niveles inusuales de agua e instantáneamente corta la entrada de agua a la cuba.



### JUNTAS ANTI BACTERIANAS

Un revestimiento especial elimina las bacterias de la puerta del lavavajillas. El resultado es una mejor higiene y menores riesgos para la salud.



### HIGIENE CARE

Aumento de la temperatura del agua por encima de 65°C durante 36 minutos. Este programa especial elimina el 99,999% de todas las bacterias. Aprobado por German Laboratory, TRLP (TUEV Rheinland LGA Products GmbH).

LAVAJILLAS

## PRODUCTOS.



## GNF 41820 X

LAVAJILLAS LIBRE INSTALACIÓN, 60 CM



13 cubiertos  
Display digital  
Botones Touch Control

**8 PROGRAMAS DE LAVADO**  
Eco 50°, Auto 40-65°, Prelavado, Mini 30', GlassCare, QuickWash 58', Intensivo 70°, All-in-Wash

**FUNCIONES**  
Express / Media Carga / Tableta

**CARACTERÍSTICAS**

- Inverter EcoMotor
- Inicio diferido hasta 24 h con indicador tiempo restante
- Secado por ventilación activa
- Glass Perfect
- Indicadores de falta de abrillantador y sal

**DISEÑO INTERIOR**

- 3ª bandeja para cubiertos extraíble
- Altura cesto superior ajustable con carga
- Soportes abatibles en bandeja inferior
- Cesta para utensilios largos
- Cesto cubertero VarioSlide

**SEGURIDAD**

- WaterProtect+
- Juntas anti bacterias
- Bloqueo para niños
- Indicador: válvula cerrada

**RENDIMIENTO**

- Clase energética: A++
- Eficiencia de secado: A
- Consumos de agua: 10 L
- Nivel sonoro: 43 dBA

**DIMENSIONES**

- Alto x Ancho x Profundidad: 85 x 59.8 x 60 cm

**COLOR**

- Inox antihuella

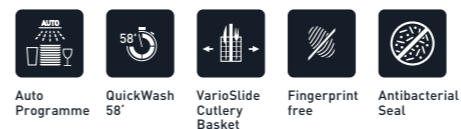
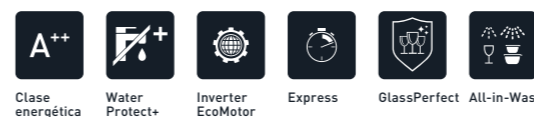

## GNF 41820

LAVAJILLAS LIBRE INSTALACIÓN, 60 CM



13 cubiertos  
Display digital  
Botones Touch Control

**8 PROGRAMAS DE LAVADO**  
Eco 50°, Auto 40-65°, Prelavado, Mini 30', GlassCare, QuickWash 58', Intensivo 70°, All-in-Wash

**FUNCIONES**  
Express / Media Carga / Tableta

**CARACTERÍSTICAS**

- Inverter EcoMotor
- Inicio diferido hasta 24 h con indicador tiempo restante
- Secado por ventilación activa
- Glass Perfect
- Indicadores de falta de abrillantador y sal

**DISEÑO INTERIOR**

- 3ª bandeja para cubiertos extraíble
- Altura cesto superior ajustable con carga
- Soportes abatibles en bandeja inferior
- Cesta para utensilios largos
- Cesto cubertero VarioSlide

**SEGURIDAD**

- WaterProtect+
- Juntas anti bacterias
- Bloqueo para niños
- Indicador: válvula cerrada

**RENDIMIENTO**

- Clase energética: A++
- Eficiencia de secado: A
- Consumos de agua: 10 L
- Nivel sonoro: 43 dBA

**DIMENSIONES**

- Alto x Ancho x Profundidad: 85 x 59.8 x 60 cm

**COLOR**

- Blanco

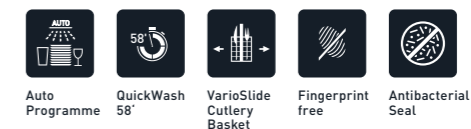
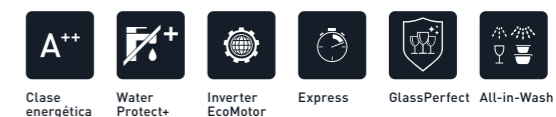

# GSF 41820 X

LAVAJILLAS LIBRE INSTALACIÓN, 45 CM



10 cubiertos  
Display digital  
Botones Touch Control

## 8 PROGRAMAS DE LAVADO

Eco 50°, Auto 40-65°, Prelavado, Mini 30', GlassCare 40, QuickWash 58', Intensivo 70°, All-in-Wash

## FUNCIONES

Express / Media Carga / Tableta

## CARACTERÍSTICAS

- Inverter EcoMotor
- Inicio diferido hasta 24 h con indicador tiempo restante
- Secado por ventilación activa
- Glass Perfect
- Indicadores de falta de abrillantador y sal

## DISEÑO INTERIOR

- Altura cesto superior ajustable con carga
- Soportes abatibles en bandeja inferior

## SEGURIDAD

- WaterProtect+
- Juntas anti bacterias
- Bloqueo para niños
- Indicador: válvula cerrada

## RENDIMIENTO

- Clase energética: A++
- Eficiencia de secado: A
- Consumos de agua: 9 L
- Nivel sonoro: 46 dBA

## DIMENSIONES

- Alto x Ancho x Profundidad: 85 x 44.8 x 60 cm

## COLOR

- Inox antihuella

# GSF 41820

LAVAJILLAS LIBRE INSTALACIÓN, 45 CM



10 cubiertos  
Display digital  
Botones Touch Control

## 8 PROGRAMAS DE LAVADO

Eco 50°, Auto 40-65°, Prelavado, Mini 30', GlassCare 40, QuickWash 58', Intensivo 70°, All-in-Wash,

## FUNCIONES

Express / Media Carga / Tableta

## CARACTERÍSTICAS

- Inverter EcoMotor
- Inicio diferido hasta 24 h con indicador tiempo restante
- Secado por ventilación activa
- Glass Perfect
- Indicadores de falta de abrillantador y sal

## DISEÑO INTERIOR

- Altura cesto superior ajustable con carga
- Soportes abatibles en bandeja inferior

## SEGURIDAD

- WaterProtect+
- Juntas anti bacterias
- Bloqueo para niños
- Indicador: válvula cerrada

## RENDIMIENTO

- Clase energética: A++
- Eficiencia de secado: A
- Consumos de agua: 9 L
- Nivel sonoro: 46 dBA

## DIMENSIONES

- Alto x Ancho x Profundidad: 85 x 44.8 x 60 cm

## COLOR

- Blanco



Clase energética A++  
QuickWash 58'  
Inverter EcoMotor  
Express  
All-in-Wash



Auto Programme  
Fingerprint free  
Antibacterial Seal  
Water Protect+

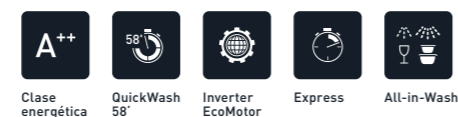

Clase energética A++  
QuickWash 58'  
Inverter EcoMotor  
Express  
All-in-Wash



Auto Programme  
Fingerprint free  
Antibacterial Seal  
Water Protect+

# GRUNDIG

WHERE HOME IS

GAMA  
**MARRÓN**

# CAMBIANDO HACIA EL FUTURO

GRUNDIG TV ENTERTAINMENT.

Los nuevos TV Grundig con procesadores Ultralogic 4k establecen nuevos estándares en ejecución gráfica y experiencia del usuario. El TV responde notoriamente más rápidamente a las solicitudes y cambio de canales y el uso de apps y servicios online también son significativamente más rápidos. Con HEVC, contenidos 4k UHD también pueden ser reproducidos vía satélite o cable y visualizarlos en calidad UHD en el TV.

Servicios Video-on-demand como Netflix también ofrecen contenidos UHD. Usando nuestros dispositivos con tecnología HD, podrá disfrutar el espectro completo y disfrutar de esta experiencia continuamente con una resolución superior a Full HD, con colores más completos, rico contraste y secuencias mucho más naturales. Con el Nuevo TV Curvo FineArts, una nueva experiencia te espera, y te hará olvidar el mundo que te rodea.

Un sinfín de funciones adicionales y apps incrementarán su experiencia de entretenimiento con los nuevos TV interactivos SMART inter@ctive TVs. La conexión de red entre varios dispositivos ha sido también mejorada. Con tecnología SAT-TO-IP, el cambio de recepción cable a satélite es muy sencillo. Sin cableado adicional, las señales IP pueden ser recibidas en todo el hogar entre todos los dispositivos de la red. El sonido es también clave, por supuesto, si se quiere hacer las cosas bien. El uso de latecnología DTS StudioSound HD perfecciona la experiencia en el hogar con un excelente sonido.



08:00  
NOTICIAS Y TV – REVISO  
LOS CANALES

11:00

ALMACENO POSTS  
DE MIS AMIGOS EN  
MI PANTALLA



16:00  
NUEVOS JUEGOS  
EN LA NUBE



23:00



QUE HA PASADO?  
VAMOS A NAVEGAR  
POR LAS REDES

19:00  
CASI OLVIDO QUE HOY  
ME TENGO QUE REUNIR  
CON ALGUIEN – RÁPIDO  
PROGRAMO LA GRABACIÓN

REC

REC

# TECNOLOGÍA ULTRA HD – IMÁGENES CON PERFILES DEFINIDOS REDEFINEN LA VISIÓN.

## TECNOLOGÍA ULTRA HD.

Imagina imágenes con cuatro veces más resolución que el Full HD, y prepárate para la televisión superlativa. Con una resolución de 8,294,400 píxeles (3,840 x 2,160 píxeles) con hasta 800 Hz de Picture Perfection Rate y un casi incontable número de colores, las imágenes reproducidas son tan detalladas y definidas como nunca antes gracias a la Ultra High Definition. Te sentirás formando parte de la acción. Incluso desde una corta distancia, la pantalla muestra imágenes increíblemente vivas y claras. Contraste brillante y definición máxima del movimiento para una experiencia visual extraordinaria. Los contenidos HD y Full HD también son escalados a 4k con los TV Grundig con tecnología Ultra HD y así tener una calidad de imagen brillante.

### CADA SEÑAL ES UNA IMAGEN – TRANSMISIÓN 60 FPS.

Con la Tecnología Ultra HD, los TV Grundig consiguen una transmisión de video de hasta 60 fps con interfaz HDMI2.0.

Eso significa que las señales de video 4k son transmitidas a 60 secuencias por segundo, que corresponde al estándar de futuro de la tecnología UHD actual. Contenidos UHD pueden ser transmitidos vía interfaz USB porque también soporta los 60 fps.

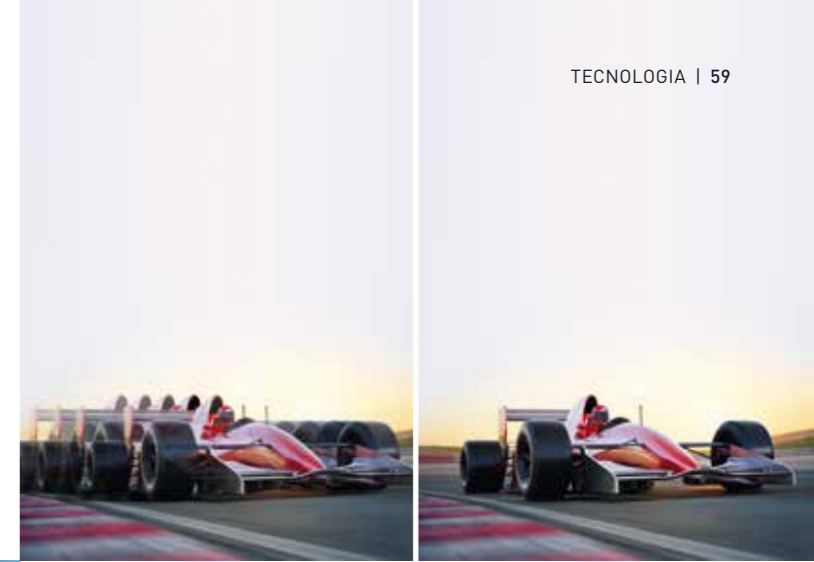

30 FPS

60 FPS

### BRILLANTE EN CADA FORMATO – ESCALANDO A 4K.

Los TV Grundig UHD escalan cada imagen recibida a la mejor calidad posible. Por lo que puede experimentar los contenidos en HD y Full HD así tan definida y detalladamente como si fueran UHD. Esto es así porque los contenidos HD y Full HD de nuestro TV son escalados automáticamente a 4k y convertidos en imágenes brillantes.

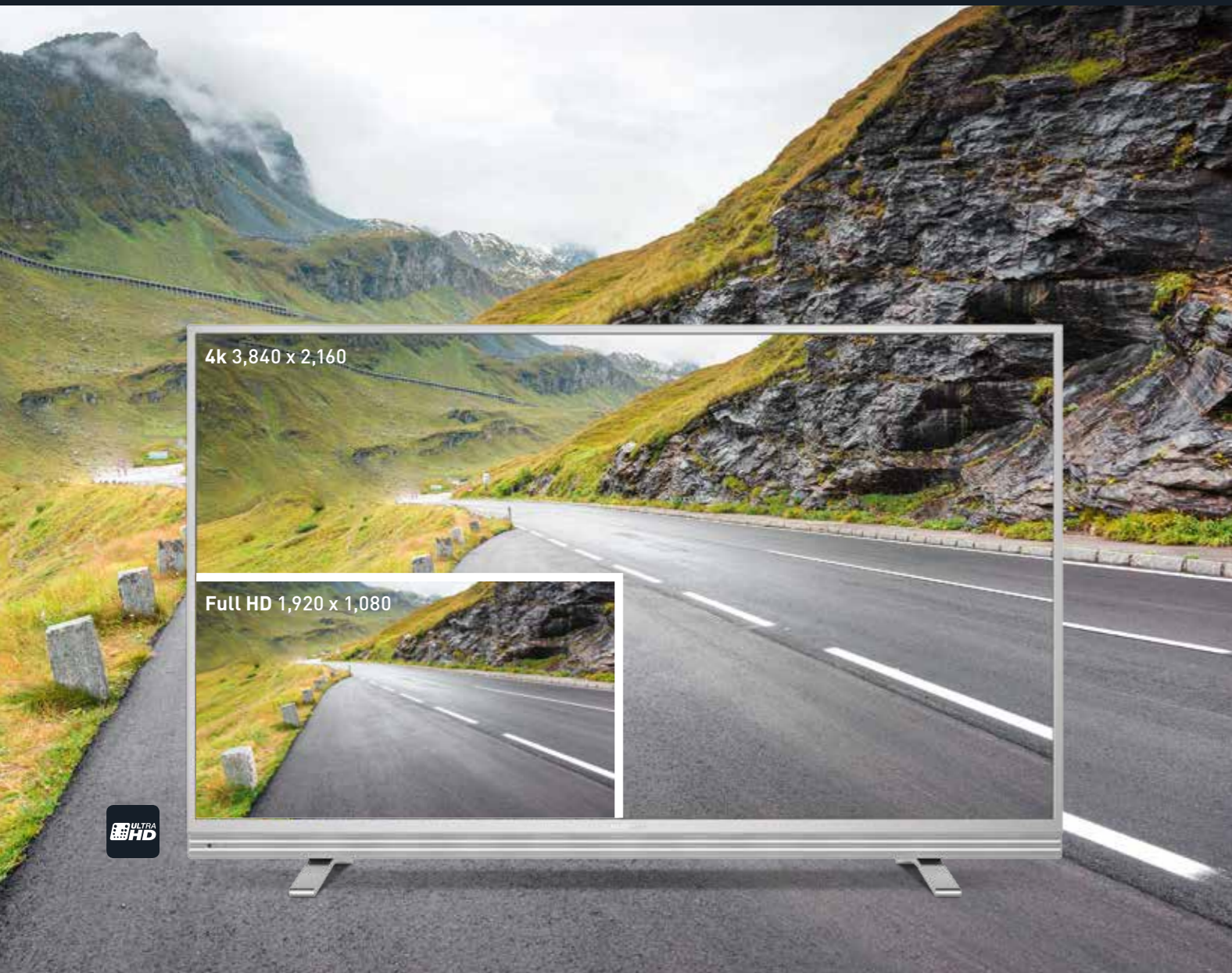
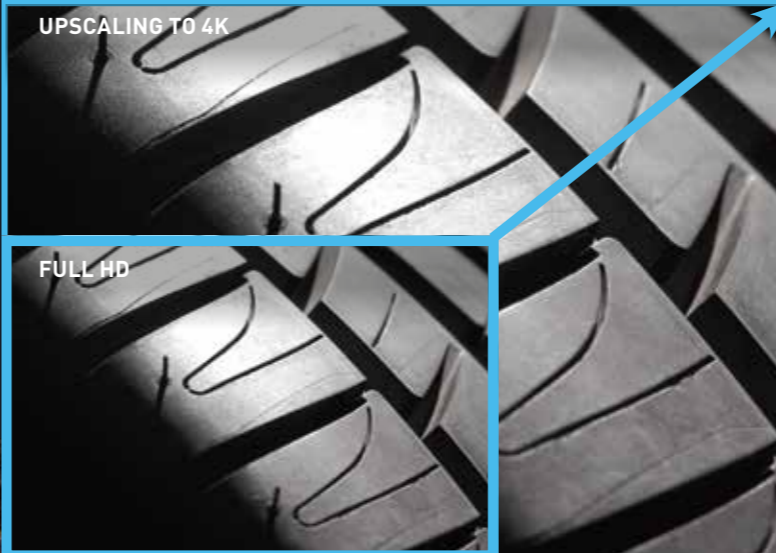

### TRANSMISIÓN DE IMAGEN CON DETALLES PERFILADOS – ULTRA HD NATIVA.

Los TV Grundig UHD trabajan con tecnología Ultra HD nativa. Eso significa que las señales UHD recibidas son convertidas directamente y transmitidas inmediatamente como imágenes con perfiles definidos para conseguir la experiencia UHD perfecta.

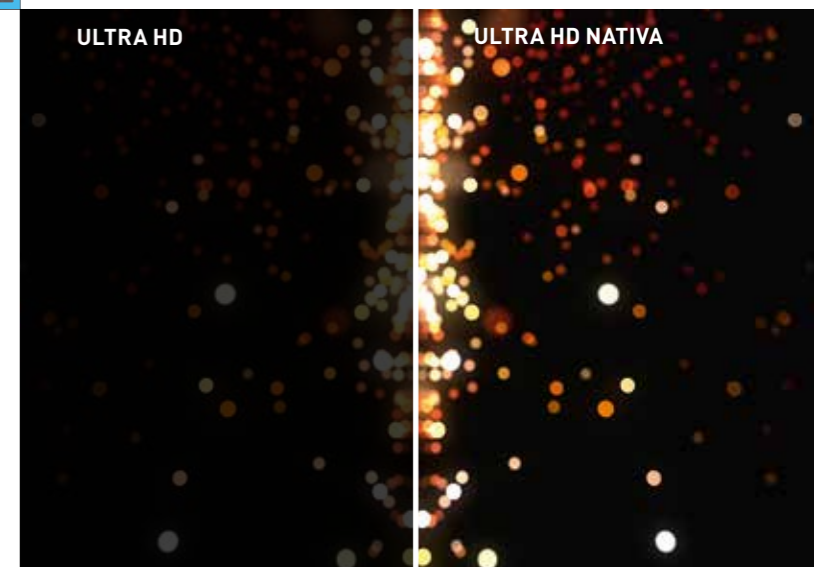

ULTRA HD

ULTRA HD NATIVA

### PREPARADO PARA EL FUTURO – STREAMING USANDO HEVC Y VP9.

Desde ahora contenidos codificados en HEVC o VP9 pueden ser recibidos vía Internet y reproducidos con excelente calidad de imagen en los TV Grundig con tecnología Ultra HD. HEVC (High Efficiency Video Coding) es el futuro estándar de compresión de video, que es actualmente usado por muchos servicios de video online como Netflix. Así, podrán recibir contenidos UHD en el futuro en el TV UHD vía satélite y cable. Gracias al HEVC y VP9, contenidos UHD pueden ser transmitidos fácilmente vía plataformas video-on-demand como Netflix.



# EL BRILLO DE LAS IMÁGENES CREA LA EXPERIENCIA.

## NUEVAS TECNOLOGÍAS PARA UN PLACER DE VISIONADO BRILLANTE.

Además de la tecnología Ultra HD, un conjunto de tecnologías y prestaciones como el sensor de optimización lumínica y el motor Grundig Micro Dimming aseguran que la calidad de imagen sea la mejor. Experimenta colores mucho más intensos, incrementar perfiles y contrastes más ricos. Una nueva era de experiencia visual ha comenzado.



### ADAPTADO AL ENTORNO – SENSOR DE OPTIMIZACIÓN DE LA LUZ.

El Sensor de Optimización Lumínica ajusta la imagen del TV a las condiciones de luz ambiente. Si el sensor está activado, el brillo del TV es automáticamente adaptado y optimizado cuando la luz de la habitación se apaga. Esto incrementa la calidad de la imagen y la visualización completa de la imagen se convierte en más placentera para el espectador. La energía consumida por el TV también se reduce.



### SOLO EL CONTRASTE PUEDE CREAR EL BRILLO – MOTOR GRUNDIG MICRO DIMMING.

La nueva generación del los TV Grundig con el Motor Grundig Micro Dimming optimiza el contraste independientemente. El procesador Quad Core junto a la base FPGA (Field Programmable Gate Array) consigue determinar en el TV que partes o áreas de la imagen son más oscuras y cuales tienen más luz. Al realizar este proceso, la pantalla completa se divide en 600 bloques. Todos los bloques son testados independientemente y se determina el nivel óptimo de negro para cada pixel. Esto crea una mejor imagen con contrastes claramente mejores, mejor brillo y definición de la imagen mayor. El brillo se mantiene sin que se pierda el detalle en las escenas oscuras



### EL TELEVISOR SE CONVIERTE EN MÁS FLEXIBLE – DOBLE SINTONIZADOR TRIPLE.

El doble sintonizador triple funcionando permite un visionado flexible y demorado. Por ejemplo, se puede grabar un canal mientras se está viendo otro. También se pueden grabar dos canales a la vez mientras simultáneamente se ve uno de ellos. También es posible ver un canal y traspasar otro a un dispositivo móvil usando la función Extended Live Share. Si no se acaba de decidir que se quiere ver a la vez, también es posible ver dos canales simultáneamente con la función PIP (picture-in-picture) o la función PAP (picture-and-picture).



### EL STANDARD DEL FUTURO – TDT2 (DVB-T2).

TDT2 (DVB-T2) es el estándar siguiente al TDT (DVB-T). Comparado al DVB-T, DVB-T2 ofrece una selección de canales más grande y los canales pueden ser recibidos en mayor resolución HD. Además la recepción ha mejorado, las señales se transmiten más estables, algo que todos los usuarios agradecerán escuchar.



### TELEVISIÓN EN LA RED DEL HOGAR – TECNOLOGÍA SAT-TO-IP.

Cambiar de cable a satélite es ahora realmente fácil. El fastidioso recableado en la casa ya no es necesario. Usando la tecnología SAT-TO-IP, las señales SAT son convertidas en IP y transmitidas a toda la red del hogar. Señales IP pueden ser recibidas por varios dispositivos como smart-phones, tabletas, ordenadores portátiles o TV en toda la red de la casa. Todo lo que se necesita para esto es un servidor/caja SAT-to-IP server/box.

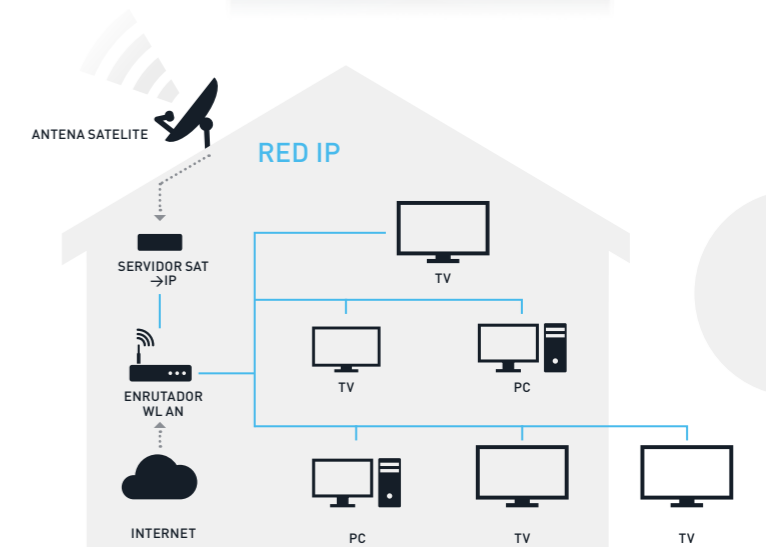

### SNAP N STORE – LA IMAGEN SE CONVIERTE EN UN MENSAJE.

Nuevo: SnapNStore permite captar extractos de programas en vivo y grabarlos en su disco duro o compartirlos con sus amigos de forma online, p.ej. en Facebook y Twitter.



### MODO COMFORT.

Haciendo más sencilla la puesta en marcha de su nuevo TV. Escogiendo el "Modo Comfort" automáticamente fija los ajustes básicos a los valores medios. Los ajustes pueden ser personalizados a cada requerimiento individual. La función de "Ayuda Interactiva" también explica las funciones individuales en palabras sencillas.

# ENTRETENIMIENTO MÁS RÁPIDO Y UN NUEVO CONJUNTO DE FORMAS DE INTERACTIVIDAD.

## SMART INTER@CTIVE TV 4.0



Ultralogic 4k suma más acción a los TV SMART inter@ctive. Con la nueva plataforma Ultralogic 4k, el TV responde mucho más rápido a todas las solicitudes. El cambio de canales y el uso de las apps y funciones online son más rápidas. La multitarea es posible en tiempo real. El mejor rendimiento gráfico del procesador Quad Core también mejora la calidad de las películas y los juegos.

### SER EL DIRECTOR DE PROGRAMA – VIDEO-ON-DEMAND.

Los TV Grundig SMART inter@ctive permiten diseñar su canal de entretenimiento de la manera que guste. Tener la opción de un gran número de oferta internacional desde librerías online de videos populares y YouTube. Las películas y series más excitantes, por ejemplo, disponibles vía Maxdome o Netflix. Netflix incluso dispone de contenidos en calidad UHD. Decide qué quieres ver.



Se precisa suscripción a Netflix streaming. Disponibilidad de Netflix Ultra HD según plan de suscripción, Servicios Internet, prestaciones del dispositivo y contenidos disponibles en [www.netflix.com/TermsOfUse](http://www.netflix.com/TermsOfUse)

DreamWorks Dragons: Race to the Edge © 2015 DreamWorks Animation LLC. All rights reserved. Better Call Saul © 2015 Sony Pictures Television Inc. All rights reserved. Bloodline © 2015 Sony Pictures Television Inc. All rights reserved. Marvel's Daredevil © 2015 MARVEL & ABC Studios. Unbreakable Kimmy Schmidt © 2014 Universal Television LLC. Todos los derechos reservados.

Ver estos títulos en Netflix.

## A SU SERVICIO - GRUNDIG APPS.



### LA APP GRUNDIG FOOTBALL – FAN CLOUD

Para entusiastas del fútbol, para amantes de las estadísticas y para cualquier fan: Grundig Fan Cloud. Seleccione sus equipos favoritos de cualquier liga importante, y con pop-ups (ventanas salientes) se proporciona en pantalla los titulares relevantes de esos equipos en tiempo real, mientras está disfrutando de un determinado programa de TV. Y cuando cambian los resultados y clasificaciones, los pop-ups se agrupan y se visualizan secuencialmente. Además, todos los resultados, partidos y cuadros pueden ser fácilmente recuperables.



### GRUNDIG APP PARA TRANSMISIÓN DE DATOS – MY TV CLOUD.

La app My TV Cloud permite acceder a sus datos guardados de manera rápida. Sólo con el registro en su televisor vía MyTV Cloud y acceda a sus ficheros multimedia en cualquier momento. Por ejemplo, se puede disfrutar de las fotos y videos de las vacaciones que han sido grabadas con excelente calidad de imagen.



### NO AÑORAR NADA - MY VIDEO SCREEN.

Una función muy útil para aquellos que son activos en las redes sociales. Tus amigos publican varios videos o temas interesantes durante el día. Desafortunadamente, se está muy ocupado para verlos todos. My Video Screen es una memoria útil en la que se puede almacenar y acceder posteriormente cuando se tiene tiempo en casa y verlo con la excelente calidad del TV.



### UN PASSWORD PARA TODO – EASY LOGIN.

Grundig Easy Login proporciona ahora un acceso más rápido a todas las redes sociales. Esto es porque se puede utilizar un solo password para acceder al portal de cliente de grundigapps.com para acceder a todas las herramientas de medios y redes sociales como Facebook y Twitter o servicios como MyTV Cloud y eBay.



CONJUNTO DE GRUNDIG APP. Más de 1.000 apps diferentes disponibles en Grundig App Store para hacer del mundo de entretenimiento SMART tan excitante y placentero como sea posible. Simplemente con la implementación de su acceso directo a todas las redes sociales y servicios de video-on-demand y también a las tiendas y revistas favoritas. Los juegos en la nube están totalmente de moda y disponibles – con esta práctica app se pueden descargar una amplia variedad de Juegos.

### MÁS INFORMACIÓN CON EL TOQUE DE UN SÓLO BOTÓN – HBBTV.

HbbTV combina la interactividad de Internet con el entretenimiento de la televisión. Pulsando el botón rojo en el mando a distancia de su TV Grundig, puede acceder a toda la información de los programas actuales, actores o tomas de las películas. Visionado diferido vía centros de almacenaje de medios también es posible. Las series de TV favoritas pueden empezar cuando se quiera.





# CONECTADOS CON LA INNOVACIÓN

NETWORKING INTELIGENTE.



**COMPARTIR EL PLACER ES UN PLACER DOBLE – LIVE SHARE EXTENDIDO: MHL + WIDI / MIRACAST.**  
Quiere mirar a las imágenes o videos grabados en su teléfono Smart o tableta con una calidad de imagen superior? Entonces hágalo. Con el Live Share extendido puede reproducir todos los contenidos entre dispositivos móviles certificados WiDi™-/Miracast™- y el TV vía Wifi. Se puede reproducir fácilmente contenidos HD en el televisor, y viceversa. El interfaz MHL también permite una alternativa adicional para una transmisión fluida del contenido en alta resolución.



**REDEFINIENDO EL TIME SHIFT DEL TELEVISION – USB RECORDING 4.0**  
Con la función de USB Grabador extendido, se pueden ver canales de TV de una o diferentes fuentes y grabar a la vez. Eso significa que se pueden ver y grabar canales sin ninguna restricción. La función de Time Shift Permanente le permite ver el canal de TV en diferido.



## GUÍA DIGITAL DE TELEVISION – NUEVA WEB EPG 2.0

Ahora hay dinamismo en la transmisión de datos. Con Life Share extendido se pueden transmitir contenidos en alta resolución desde cualquier dispositivo compatible MHL a su televisor sin ninguna demora. Simplemente conectando el puerto micro-USB del dispositivo móvil al puerto HDMI compatible MHL del TV con el cable compatible MHL-HDMI. El interfaz gráfico de su dispositivo móvil se mostrará con la más alta calidad en la pantalla del TV con una forma intuitiva de uso. Su dispositivo móvil es a la vez cargado de manera automática. Web EPG le lleva directamente a su biblioteca de medios.



## SONIDO COMPLETO SIN CABLES A LA VISTA – BLUETOOTH.

Se puede acceder a los dispositivos habilitados Bluetooth en el perímetro con el adaptador integrado de los nuevos TV FineArts UHD y los nuevos modelos Vision 8 UHD y Vision 8 Full HD. Esto permite expandir el disfrute de su TV gracias al excelente audio con el que puede compartirlo, como pueden ser auriculares, un subwoofer externo o barras de sonido inalámbricas.

# EL ESPECTACULO DEL SONIDO JUNTO A LA PERFECCIÓN DE LAS IMÁGENES



TV GRUNDIG IMMENSA VISION 9.



Los nuevos TV UHD Grundig Immensa Vision 9 son el centro de atención de todos. Tan sólo tienes que ponerlo en marcha y no hay retorno. La tecnología UHD 4K en combinación con el sistema de mejora de color (Multi Color Enrichment) proporciona unas impresionantes imágenes con brillantes colores y fantástico contraste. Y con un sonido al más alto rendimiento, proporciona una experiencia visual y sonora única. La tecnología DTS StudioSound HD con un sistema de sonido con altavoces estéreo de 3 vías, radiantes y con orientación frontal y trasera, le dan un toque de perfección a la experiencia de ver la TV. Y si esto o fuera suficiente, su diseño panorámico 360° es un triunfo incalificable. Los exquisitos acabados, su diseño de aluminio sin marco, junto a su soporte central acabado en aluminio y su textura del panel trasero, hacen de ese TV un objeto de decoración estética.



## IMMENSA VISION 9

MODELO VLX 9681

ACABADO EN ALUMINIO en 65"/164 cm, 55"/139 cm y 49"/123 cm

- Tecnología Ultralogic 4K con resolución UHD nativa y procesador Quad Core.
- High Dynamic Range (HDR) para un perfecto brillo y luminosidad.
- Multi Color Enrichment para obtener colores llamativos.
- Micro Dimming y Local Dimming Engines que aseguran el mejor contraste en imágenes oscuras.
- Sistema de sonido estéreo de 3 vías.
- Doble triple sintonizador integrado (con DVB-T2 HD)
- SMART Inter@ctive TV 4.0 Plus
- WLAN -y Bluetooth- integrado
- USB Recording 4.0



# LA IMAGEN HABLA POR SI MISMA. EL SONIDO PROMETE UN VIAJE EMOCIONANTE.

TV GRUNDIG IMMENSA VISION 8.



## IMMENSA VISION 8

MODELO VLX 8720 BP

ACABADO EN NEGRO en 55"/139 cm, 49"/123 cm y 40"/109 cm

- Tecnología Ultralógic 4K con resolución UHD nativa y procesador Dual Core.
- High Dynamic Range (HDR) para un perfecto brillo y luminosidad.
- Micro Dimming Engine que aseguran un contraste increíble.
- Sistema de sonido estéreo de 3 vías.
- SRS StudioSound HD con una potencia musical de 60 W.
- Doble triple sintonizador integrado (con DVB-T2 HD)
- SMART Inter@ctive TV 4.0 Plus
- WLAN -y Bluetooth- integrado
- USB Recording 4.0



Los nuevos TV UHD Grundig Immensa Vision 8 con tecnología Ultra HD y la plataforma Ultralógic 4K son los productos perfectos para los que tienen las mayores expectativas. Las imágenes brillantes hablan por sí mismas. El sistema de sonido con altavoces estéreo de 3 vías, radiantes y con orientación frontal y trasera y la tecnología DTS StudioSound HD completan la experiencia visual del TV.

Como modelos SMART Inter@ctive TV 4.0 Plus, el mundo completo del Entretenimiento SMART está al alcance de su mano. Los acabados estéticos no son menos impresionantes, con detalles de alta calidad, un diseño sin marco y su refinada textura del panel trasero.



## MÁS POTENCIA PARA UN SONIDO ENRIQUECIDO – BARRA DE SONIDO GSB 810

- Función de auto encendido
- Barra de sonido para TV LED con 4 altavoces de alta calidad
- Music streaming por Bluetooth desde smartphone, TV o Tablet
- Alcance Bluetooth hasta 10 m
- Potencia musical 2 x 20 W
- Efectos 3D de Sonido
- Mando a distancia
- Salida subwoofer
- Entrada Aux
- Soporte de pared incluido en dotación
- Color: Negro



# DISEÑO Y ENTRETENIMIENTO PERFECTAMENTE COMBINADO

## TV GRUNDIG IMMENSA VISION 7.

Con resolución Ultra HD 3.840 x 2.160, los TV Vision 7 en el elegante diseño 360° Immensa ofrecen un puro placer visual. Y el sistema de sonido estéreo de 3 vías suministra un impresionante contexto acústico para la experiencia visual cinematográfica. SMART Inter@ctive TV 4.0 Plus con la plataforma Ultralogic FHD y el procesador de doble cuerpo expande la funcionalidad Smart. Cambios de programas más veloces con un control rápido de todas las apps y funciones online que te apetezcan para una experiencia de entretenimiento más smart.



## EXQUISITO EN CADA TAMAÑO.

TV GRUNDIG VISION 4, 5 Y 6.



### IMMENSA VISION 7

MODELO VLX 7730 BP

ACABADO EN NEGRO EN 55"/139 CM,  
49"/123 CM Y 40"/109 CM

- Tecnología Ultralogic 4K con resolución UHD nativa y procesador Dual Core.
- High Dynamic Range (HDR) para un perfecto brillo y luminosidad.
- Micro Dimming Engine que aseguran un contraste increíble.
- DTS PremiumSound con una potencia musical de 40W.
- Triple sintonizador integrado (con DVB-T2 HD)
- SMART Inter@ctive TV 4.0 Plus
- WLAN -y Bluetooth- integrado
- USB Recording 4.0

Los TV Vision 4, 5 y 6 son una gran elección en cada momento, ya sea como primer o segundo TV de la casa. La tecnología LED asegura una gran imagen y un mejor color. Un paso más para su deleite con una excelente relación calidad-precio.

El amplio abanico de tamaños y colores disponibles permite elegir el dispositivo ideal para las habitaciones, cocinas o salas de estar. Y además los modelos Vision 6 con su tecnología Smart Interactive 4.0 y su sintonizador de última generación TDT2, te darán acceso a las mejores experiencias audiovisuales y de entretenimiento Smart.



**HD**  
ready

**FULL**  
**HD**

# TAMAÑOS PARA LOS MÁS GRANDES Y LOS MÁS PEQUEÑOS.

## TV GRUNDIG VISION 6 FULL HD EN SIETE POSIBLES TAMAÑOS DE PANTALLA.

Los TV Vision 6 con resolución Full HD 1.920 x 1.080p y procesador Dual Core son el punto de partida ideal para entrar en el mundo de entretenimiento SMART. Con los TV SMART inter@ctive acceda a los servicios online más populares y garantice su experiencia con otras funciones adicionales vía apps. Estos TV son modestos respecto a su consumo gracias a su eficiencia energética de clase A.



### 55/49/43/32 VLE 6621 BP

- Pantalla de 55"/139 cm, 49"/123 cm, 43"/109 cm y 32"/80 cm
- Eficiencia energética clase A+; A en 32"
- Resolución Full HD 1.920 x 1.080p
- TV SMART inter@ctive 4.0
- Procesador Dual Core
- Triple sintonizador integrado (DVB-T2, DVB-F2 y DVB-C)
- Tecnología DTS StudioSound HD con 40W de potencia de salida, 28W en 32"
- Soporta DTS TruSurround HD
- Compatible Red y Wi-Fi
- Conexiones: 2 x USB 2.0, 3 x HDMI
- Color carcasa: negro brillante.



### 55/49/43 VLE 5523 BN

- Pantalla de 55"/139 cm, 49"/123 cm, y de 43"/109 cm
- Eficiencia energética clase A
- Resolución Full HD 1.920 x 1.080p
- Triple sintonizador integrado (DVB-T2, DVB-F2 y DVB-C)
- Tecnología DTS TruSurround HD con 40W de potencia de salida

- Conexiones: 2 x USB 2.0, 2 x HDMI
- Color carcasa: negro brillante



### 32/28 VLE 5500 WG 22 VLE 5520 WG

- Pantalla de 32"/55 cm, 28"/70 cm
- Eficiencia energética clase A
- Resolución HD Ready en 32" y 28"; Full HD en 22"
- Sintonizador HD triple para satélite, cable y TDT(DVB-T)
- Tecnología DTS TruSurround HD con 40W de potencia de salida para el modelo de 32" y 28", y 12W para el de 22"

- Conexiones: 2 x USB 2.0, 3 x HDMI para el modelo de 32" o 28", 1 x USB 2.0, 2 x HDMI para el modelo de 22"
- Color carcasa: blanco
- El modelo de 22" es compatible con toma de alimentación a 12 V



### 32 VLE 5503 BG

- Pantalla de 32"/80 cm
- Eficiencia energética clase A
- Resolución HD-ready (1.366 x 768p)
- Sintonizador HD triple para satélite, cable y TDT(DVB-T)
- Tecnología DTS TruSurround HD con 40W de potencia de salida



### 32/28 VLE 4500 BF 22 VLE 4520 BF

- Pantallas de 32"/80 cm, 28"/70 cm y 22"/55 cm
- Eficiencia energética clase A
- Resolución HD Ready en 32" y 28"; Full HD en 22"
- Sintonizador HD para cable y TDT(DVB-T)
- Tecnología DTS TruSurround HD con 40W de potencia de salida para el modelo de 32" y 28", y 12W para el de 22"

- Conexiones: 2 x USB 2.0, 2 x HDMI
- Color carcasa: negro brillante



# DELEITA TUS SENTIDOS CON UN SONIDO PREMIUM.

SISTEMAS HI-FI Y ALTAVOCES GRUNDIG.



Desde que nuestra música esta siempre con nosotros, ya sea en un smartphone o en una tablet, deberíamos tener la oportunidad de reproducirla de una forma correcta. Siempre es tiempo de fiesta mientras tengamos nuestros altavoces portátiles Bluetooth, mientras andamos, en la piscina o en el jardín con amigos. Agudos claros y brillantes y graves ricos en matices, te proporcionarán la canción apropiada para cualquier ocasión.



## GSB 150

- Altavoz Bluetooth
- 4 Altavoces x 1,5W de potencia RMS
- 2 radiadores pasivos
- Bluetooth hasta 10m
- Manos libres con micrófono integrado
- Batería interna de litio (3,7V) con autonomía de hasta 8h de reproducción
- Entrada AUX y MicroUSB para carga
- Medidas (A x Al x F): 16,4 x 7,2 x 2,5 cm
- Disponible en 4 versiones de colores



## M 1000 BT

- Sistema Micro Compacto con Bluetooth
- Potencia Musical 2 x 15W.
- Sintonizador FM RDS con memoria para 40 emisoras
- Puerto USB (función reproducción y carga para Smartphones)
- Audio-Streaming por Bluetooth de Smartphones, Tablets o PC
- RMS, 5 pre- Ecualizaciones.
- Sistema de altavoces Bass reflex de 2 vías.



## GSB 710

- Altavoz Bluetooth
- 3W de potencia RMS
- 1 Radiador pasivo
- Bluetooth 4.0 hasta 10m
- Manos libres con micrófono integrado
- Batería interna con autonomía de hasta 8h de reproducción
- Entrada AUX y MicroUSB para carga
- Medidas (A x Al x F): 6,7 x 6,6 x 7,4 cm
- Disponible en acabado negro, turquesa y naranja



# ALARMAS PARA UN BUEN DESPERTAR.

GRUNDIG SONOCLOCKS.



## SONOCLOCK 490

- Recepción FM
- 2 alarmas ajustables
- Función Automatic sleep timer (hasta 59 min.)
- Función Snooze con intervalos de 6 minutos
- \* Pantalla gigante con control de brillo y ajuste automático

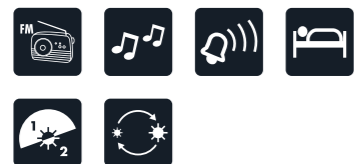

## SONOCLOCK 600

- Recepción FM
- Sintetizador de frecuencia PLL con 10 presintonías
- Temporizador de apagado automático (hasta 120 min.)
- Función de repetición de alarma cada nueve minutos
- Control de brillo de 2 niveles



# UN SONIDO COLORIDO QUE CREA LA DIFERENCIA.

RADIOS PORTATILES GRUNDIG.

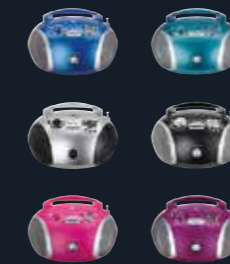

## RCD 1445 USB

- Sintonizador FM
- Sintetizador de frecuencias PLL con 10 presintonías
- Reproductor de CD y también reproduce archivos MP3 y WMA
- Puerto USB
- Ultra bass system
- Medida aproximada: 24.5 x 14.0 x 24.5 cm



## MUSIC 60

- Recepción FM RDS
- Conexión de auriculares
- Funcionamiento a red y pilas
- Medida aproximada: 25.0 x 14.0 x 7.0 cm







GRUNDIG EN FACEBOOK – HAZTE FAN AHORA  [www.facebook.com/grundig.es](http://www.facebook.com/grundig.es)