

Las informaciones y descripciones de los equipamientos, contenidos en esta Guía, están basadas en un vehículo completamente equipado con los optativos y accesorios disponibles en la fecha de publicación señalada en el lomo. Por lo tanto, podría haber discrepancias entre las informaciones contenidas en esta Guía y la configuración de su vehículo con respecto a optativos y accesorios e, inclusive, no encontrar en su vehículo alguno de los componentes mencionados en esta Guía. En caso de que hubiera tales discrepancias, le informamos que todos los Concesionarios disponen de Manual de Ventas con informaciones, ilustraciones y especificaciones vigentes en la época de producción del vehículo y que están a su disposición para consulta, teniendo por objeto aclarar cualquier duda. La factura emitida por el Concesionario identifica los componentes, optativos y accesorios que han sido instalados originariamente en su vehículo. Esta factura, junto con el Manual de Ventas mencionado en el párrafo anterior, serán los documentos a considerar en lo que respecta a la garantía ofrecida por General Motors de Argentina S.R.L.

### Centro de Contactos con Clientes GM

Argentina	0800-888-2438 <a href="http://www.chevrolet.com.ar">www.chevrolet.com.ar</a>
Brasil	0800-702-4200 <a href="http://www.chevrolet.com.br">www.chevrolet.com.br</a>
Uruguay	0800-24389 <a href="http://www.chevrolet.com.uy">www.chevrolet.com.uy</a>
Paraguay	009-800-542-0087 <a href="http://www.chevrolet.com.py">www.chevrolet.com.py</a>



Brasil	0800-702-4200
Argentina	0800-555-11-15
Uruguay	0800-555-11-153
Paraguay	0010 (cobro revertido) 0054-11-478-81-115

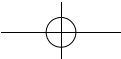
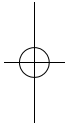
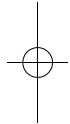
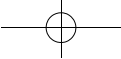

# Guía del Propietario

No se permite reproducción o traducir, totalmente o parcialmente, el contenido de esta guía sin autorización previa por escrito de la General Motors de Argentina S.R.L. Todos los informes, ilustraciones y especificaciones contenidos en esta guía corresponden a datos existentes en la época de su publicación. Nosotros nos reservamos el derecho de hacer cambios en cualquier momento, tanto en el producto como en la guía, sin previo aviso.

El equipamiento de los vehículos puede variar dependiendo de las versiones comercializadas en su país y del modelo adquirido. Asesorese en un Concesionario Oficial Chevrolet sobre el equipamiento de los vehículos.

Para localizar un Concesionario Chevrolet, contáctese con el Centro Atención al Cliente, o acceda a nuestro sitio web.

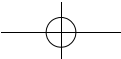
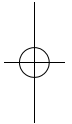
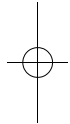
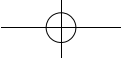

# 2015 Manual del propietario Chevrolet S10

<b>En pocas palabras</b> .....	1-1	<b>Portaobjetos</b> .....	4-1	<b>Iluminación</b> .....	6-1
Tablero de instrumentos .....	1-2	Compartimentos		Iluminación exterior.....	6-1
Información importante para su		portaobjetos.....	4-1	Iluminación interior.....	6-5
primer viaje.....	1-4	Ubicación de equipaje/carga...	4-6	Dispositivos de iluminación....	6-7
Características del		Equipamiento adicional			
vehículo.....	1-22	portaobjetos.....	4-8		
<b>Llaves, puertas y</b>		Sistema de portaequipajes del		<b>Sistema de</b>	
<b>ventanillas</b> .....	2-1	techo.....	4-10	<b>infoentrenamiento</b> .....	7-1
Llaves y cerraduras .....	2-1	Información sobre la carga del		Introducción.....	7-2
Puertas .....	2-8	vehículo.....	4-11	Radio .....	7-26
Seguridad del vehículo.....	2-10			Reproductores de audio.....	7-52
Espejos retrovisores		<b>Instrumentos y controles</b> ....	5-1	Navegación .....	7-92
exteriores.....	2-12	Vista general del tablero de		Personalización.....	7-116
Espejos retrovisores		instrumentos.....	5-3	Teléfono.....	7-121
interiores.....	2-14	Controles.....	5-9	Teléfonos/dispositivos	
Ventanillas.....	2-14	Indicadores de advertencia,		Bluetooth.....	7-136
<b>Asientos y apoyacabezas</b> ....	3-1	medidores e indicadores....	5-13	Acuerdos de marcas	
Apoyacabezas.....	3-1	Mensajes de información.....	5-24	comerciales y licencias....	7-151
Asientos delanteros.....	3-3	Mensajes del vehículo.....	5-25	<b>Climatización</b> .....	8-1
Asientos traseros.....	3-7	Computadora de a bordo.....	5-33	Sistemas de climatización....	8-1
Cinturones de seguridad.....	3-8	Personalización del		Salidas de ventilación.....	8-9
Sistema de airbags.....	3-12	vehículo.....	5-36	Mantenimiento .....	8-10
Asientos infantiles.....	3-18				

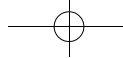

# 2015 Manual del propietario Chevrolet S10

<b>Conducción y funcionamiento</b> .....	9-1	<b>Cuidado del vehículo</b> .....	10-1	<b>Datos técnicos</b> .....	12-1
<b>funcionamiento</b> .....	9-1	Información general .....	10-2	Identificación del vehículo ....	12-1
Información de conducción ....	9-2	Comprobaciones en el		Datos del vehículo .....	12-3
Puesta en marcha y		vehículo .....	10-7		
funcionamiento .....	9-15	Sustitución de las		<b>Información del cliente</b> .....	13-1
Sistema de escape del		lámparas .....	10-26	Información del cliente .....	13-1
motor .....	9-18	Sistema eléctrico .....	10-36	Registro y privacidad de los	
Transmisión automática .....	9-18	Herramientas del		datos del vehículo .....	13-3
Transmisión manual .....	9-22	vehículo .....	10-43		
Sistemas de tracción .....	9-22	Ruedas y neumáticos .....	10-45	<b>Índice</b> .....	i-1
Frenos .....	9-27	Arranque con cables .....	10-56		
Sistemas de control de		Remolcado .....	10-58		
marcha .....	9-29	Cuidado del aspecto .....	10-65		
Control de velocidad					
cruce .....	9-33	<b>Servicio y mantenimiento</b> ...	11-1		
Sistemas de detección de		Información general .....	11-1		
objetos .....	9-35	Mantenimiento programado ...	11-2		
Combustible .....	9-38	Líquidos, lubricantes y			
Remolque .....	9-41	piezas recomendados ....	11-13		

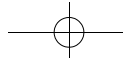

## Introducción

Su vehículo fue diseñado con una combinación de tecnología, seguridad, compatibilidad ecológica y economía innovadoras.

Este Manual del propietario le proporciona toda la información necesaria para conducir el vehículo de forma segura y eficiente.

Informe a los ocupantes sobre los posibles peligros de lesiones y accidentes derivados de un uso incorrecto del vehículo.

Siempre debe cumplir las leyes y los reglamentos del país por donde circule. Dichas leyes pueden diferir de la información contenida en el presente Manual del propietario.

Todos los concesionarios Chevrolet ofrecen un servicio de primera clase, con mecánicos que trabajan de acuerdo a instrucciones específicas.

Guarde el Manual del propietario en la guantera para tenerlo como referencia.



[www.chevrolet.com.ar](http://www.chevrolet.com.ar)

[www.chevrolet.com.py](http://www.chevrolet.com.py)

[www.chevrolet.com.uy](http://www.chevrolet.com.uy)

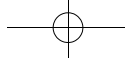

## iv Introducción

### Uso del manual

- Este manual describe todas las opciones y características disponibles para este modelo. **Ciertas descripciones, incluidas las correspondientes a las funciones de pantalla y de menú, pueden no corresponder a su vehículo debido a las variantes de modelos, las especificaciones para el país o equipos o accesorios especiales.**
- La sección "En pocas palabras" le proporciona una primera visión de conjunto.
- Las tablas de contenidos al principio del manual y de cada capítulo le ayudarán a localizar la información.

- El índice alfabético le permitirá buscar información específica.
- Este Manual del propietario es para vehículos con volante a la izquierda.
- El Manual del propietario utiliza las designaciones de fábrica, que pueden encontrarse en el capítulo "Datos técnicos".
- Las indicaciones de dirección (por ejemplo izquierda o derecha, delante o detrás) se refieren siempre al sentido de marcha.
- Las indicaciones en pantalla pueden no estar en su idioma.
- Los mensajes en pantalla y los rótulos interiores están impresos en **negrita**.

### Peligro, Advertencias y Atención

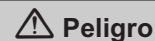

El texto marcado **Peligro** proporciona información acerca del riesgo de accidentes o lesiones, incluso fatales. Si se ignora esta información, puede existir peligro de lesiones o muerte.

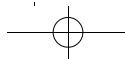
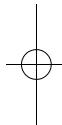

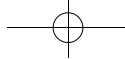

 **Atención**

La marca **Atención** acompaña a información sobre situaciones que pueden dañar el vehículo. La inobservancia de esa información puede dañar el vehículo.

**Símbolos**

Las referencias a páginas se indican mediante ⇨. ⇨ significa "véase la página".

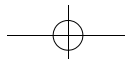
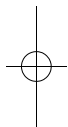
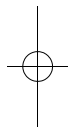

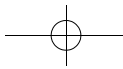
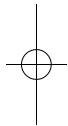
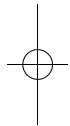
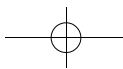

## **En pocas palabras**

### **Tablero de instrumentos**

Vista general del tablero de instrumentos ..... 1-2

### **Información importante para su primer viaje**

Información importante para su primer viaje ..... 1-4  
Cerraduras de puertas ..... 1-7  
Ventanillas ..... 1-8  
Ajuste de los asientos ..... 1-10  
Ajuste de los apoyacabezas ..... 1-12  
Cinturones de seguridad ..... 1-12  
Ajuste de los retrovisores ..... 1-12  
Ajuste del volante ..... 1-13  
Luces interiores ..... 1-13  
Iluminación exterior ..... 1-14  
Bocina ..... 1-16  
Sistemas limpia y lavaparabrisas ..... 1-16  
Climatizador ..... 1-17  
Estacionamiento ..... 1-18

Transmisión ..... 1-19  
Tracción en las cuatro ruedas ..... 1-20  
Arranque ..... 1-21

### **Características del vehículo**

Control de velocidad crucero ..... 1-22  
Centro de información del conductor (DIC) ..... 1-23  
Tomacorrientes ..... 1-24

## 1-2 En pocas palabras

### Tablero de instrumentos

#### Vista general del tablero de instrumentos



## En pocas palabras 1-3

1. *Mandos de las luces exteriores en la página 6-1*
2. *Salidas de aire laterales. Vea Salidas de aire ajustables en la página 8-9*
3. *Controles del volante en la página 5-9*
4. *Indicadores de giro y cambio de carril en la página 6-3*  
*Palanca de cambio de luz alta/baja en la página 6-2*  
*Guiño en la página 6-2*  
*Centro de información del conductor (DIC) en la página 5-24*
5. *Vista general del tablero de instrumentos en la página 5-3*
6. *Bocina en la página 5-10*  
*Airbag del conductor. Vea Luz del tensor del cinturón de seguridad y del airbag. en la página 5-17*
7. *Centro de información del conductor (DIC) en la página 5-24*
8. *Control de velocidad crucero en la página 9-33*
9. *Sistema de limpiaparabrisas y lavaparabrisas Vea Limpia/lavaparabrisas en la página 5-10*
10. *Salidas de aire centrales Vea Salidas de aire ajustables en la página 8-9*
11. *Vista general (Double DIN) en la página 7-7 o Vista general (Intouch) en la página 7-9 o Vista general (MyLink) en la página 7-12*
12. *Balizas en la página 6-3*
13. *Odómetro en la página 5-13*
14. *Vista general (Double DIN) en la página 7-7 o Vista general (Intouch) en la página 7-9 o Vista general (MyLink) en la página 7-12*
15. *Airbag del acompañante. Vea Sistema de airbag delantero en la página 3-14*
16. *Portavasos (si está equipado) en la página 4-4*
17. *Guantera (si está equipado) en la página 4-3*  
*Portaobjetos del tablero de instrumentos (si está equipado) en la página 4-1*
18. *Transmisión manual en la página 9-22*
19. *Tomas de tensión en la página 5-12*
20. *Sistema de control de tracción (TCS) en la página 9-29*  
*Control de estabilidad electrónico (ESC) en la página 9-30*
21. *Control de descenso de pendientes (HDC) en la página 9-31*
22. *Palanca de cambios en la página 9-19*

## 1-4 En pocas palabras

23. *Ajuste del volante en la página 5-9*
24. *Compartimientos de almacenamiento. Vea Portaobjetos del tablero de instrumentos (si está equipado) en la página 4-1*
25. *Pedal del embrague. Vea Control del vehículo en la página 9-3*
26. *Pedal del freno. Vea Control del vehículo en la página 9-3*
27. *Pedal del acelerador. Vea Control del vehículo en la página 9-3*
28. *Palanca de apertura del capó. Vea Capó en la página 10-8*
29. *Portaobjetos del tablero de instrumentos (si está equipado) en la página 4-1*  
*Bloque de fusibles del tablero de instrumentos en la página 10-41*
30. *Palanca de apertura de la tapa del tanque de combustible. Vea Recarga de combustible en la página 9-39*
31. *Posiciones del encendido en la página 9-15*
32. *Sistema de calefacción y ventilación en la página 8-1*

## Información importante para su primer viaje

### Capacidades del aceite del motor

**Cárter del motor (con filtro de aceite) para motores de gasolina / flex 2.5L:** 5 litros

**Cárter del motor (con filtro de aceite) para motores diésel de 2.8L:** 5.6 litros

### Especificación del aceite del motor

La especificación del aceite para el tipo de aceite del motor específico para motores de gasolina / flex 2.5L debe ser Dexos 1 o API-SN, ILSAC GF-5 o de calidad equivalente o superior y de viscosidad SAE 5W20.

Especificación del aceite para motor flex 2.5L: aceite de motor Dexos 1 o equivalente y viscosidad SAE 0W20.

Especificación del aceite para motor diesel 2.8L: aceite de motor Dexos 2 o superior y viscosidad 5W30.

Como alternativa, se puede utilizar aceite de motor API-CI4 en motores diésel. Viscosidad 15W40.

### **Aceite del motor - cambio**

Con el motor de flex / gasolina 2.5L caliente, cambie el aceite API-SN, ILSAC GF-5 o Dexos 1 y viscosidad 5W20 cada 5.000 km o 6 meses, lo que ocurra primero, si el vehículo se conduce bajo "condiciones adversas de uso".

Con el motor flex 2.5L caliente, cambie el aceite Dexos 1 y viscosidad SAE 0W20 cada 5.000 km o 6 meses, lo que ocurra primero, si el vehículo se conduce bajo "condiciones adversas de uso".

Con el motor 2.8L Diésel caliente, cambie el aceite Dexos 2 cada 10.000 km o 6 meses, lo que ocurra primero, si el vehículo se conduce bajo "condiciones adversas de uso".

Se considera uso severo en las siguientes condiciones:

- Cuando la mayoría de los viajes requieren largos períodos de ralentí o una operación continua de bajas revoluciones de forma frecuente (como por ejemplo, en tránsito urbano en que se frena y acelera constantemente).
- Cuando la mayoría de los viajes no exceden los 6 km (recorridos cortos) con el motor sin calentar completamente.
- Utilización frecuente en carreteras de tierra o en la arena.
- Utilización frecuente para remolcar trailers o casas rodantes.
- Utilizado como taxi, vehículo policial o de actividades similares.
- Cuando el vehículo a menudo permanece sin ser utilizado por más de 2 días.

### **Pedales**



Para asegurarse de que no se obstaculice el recorrido del pedal, compruebe que la alfombra esté correctamente colocada.

Los pedales del freno y del acelerador tienen diferentes alturas para ofrecer una mayor comodidad al momento de cambiar la posición del pie - desde el pedal del freno al del acelerador y viceversa. El pedal del embrague tiene un recorrido más largo para otorgar mayor sensibilidad de control.

## 1-6 En pocas palabras

### Motor

Es normal que haya un pequeño aumento en la rotación de la marcha lenta cuando el motor está frío, lo cual se estabiliza en poco tiempo.

Se puede encender el ventilador eléctrico para la refrigeración del motor que se encuentra debajo del capó incluso cuando el motor no esté marchando, por lo que puede causar lesiones. Mantenga sus manos, ropa y herramientas lejos del ventilador eléctrico debajo del capó.

### Recarga

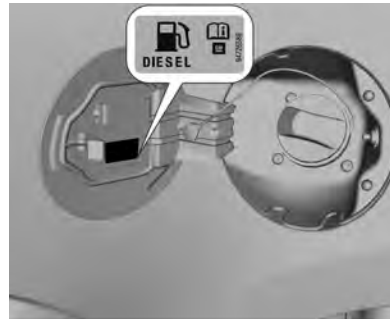

Recargue antes de que se encienda el testigo de bajo combustible en el tablero de instrumentos o antes de que el medidor de combustible llegue al límite inferior.

En los motores ECOTEC, para evitar daños en el cánister, el cual recolecta los gases que provienen del tanque de combustible y, consecuentemente, reduce la contaminación ambiental, recargue el tanque de combustible lentamente y finalice la recarga luego del tercer corte automático de la bomba de recarga.



## Cerraduras de puertas

### Control remoto de radio



Pulse el botón .

Desbloquee todas las puertas pulsando el botón .

### Bloqueo

#### Control remoto

Cierre las puertas



Pulse el botón .

Si las puertas delanteras no están cerradas correctamente, el sistema de bloqueo centralizado no funcionará y se emitirá un sonido doble como advertencia.

### Bloqueo exterior

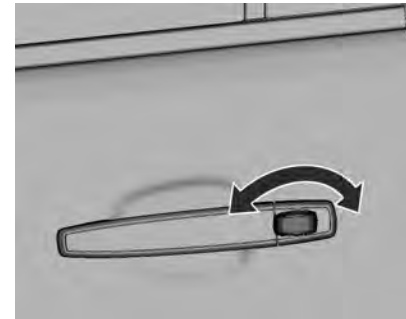

Para bloquear la puerta del conductor, gire la llave hacia la izquierda.

Para bloquear la puerta del acompañante, gire la llave hacia la derecha.

### Desbloqueo

Para desbloquear la puerta del conductor, gire la llave hacia la derecha.

## 1-8 En pocas palabras

Para desbloquear la puerta del acompañante, gire la llave hacia la izquierda.

Cuando desbloquea la puerta del conductor, solamente se desbloquea ésta.

Las otras puertas se deben desbloquear tirando hacia afuera los botones de bloqueo interiores.

### Botones del bloqueo centralizado

Bloquea o desbloquea todas las puertas.



Presione la parte delantera del interruptor  para bloquear.

Presione la parte trasera del interruptor  para desbloquear.

### Bloqueos para niños



Se encuentra disponible el bloqueo para niños en las puertas traseras de las cabinas dobles.

Para activar el bloqueo para niños, inserte la punta de la llave y gire la ranura en la dirección de la flecha. Las puertas no pueden abrirse desde el interior.

Para desactivar el bloqueo para niños, inserte la punta de la llave y gire la ranura en dirección opuesta a la de la flecha. Las puertas pueden abrirse desde el interior.

### Ventanillas

#### Levantavidrios manuales

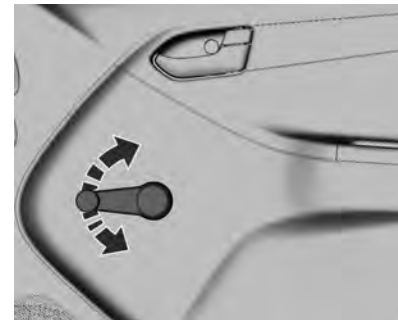

Se pueden abrir o cerrar las ventanas de las puertas utilizando las manijas.

## Levantavidrios eléctricos

### Peligro

Tenga cuidado al operar los levantavidrios eléctricos. Existen riesgos de lesiones, particularmente en niños.

Si hay niños en los asientos traseros, active el sistema de seguridad para niños de los levantavidrios eléctricos.

Tenga cuidado al cerrar las ventanas. Asegúrese de que nada quede atrapado al levantarlas.

Los levantavidrios eléctricos se pueden operar

- con el encendido en contacto.
- dentro de los 10 minutos luego de apagar el encendido.

Luego de apagar el encendido, la operación de las ventanas se deshabilita cuando se abre cualquier puerta.





Utilice el interruptor respectivo para cada ventana, apretándolo para abrir o levantándolo para cerrar.

### Peligro

Si saca partes del cuerpo fuera del vehículo, pueden ser golpeadas al pasar objetos.

## Sistema de seguridad para niños de las ventanas traseras



Presione el interruptor  para desactivar todos los levantavidrios eléctricos. Para activarlos, presione  nuevamente.

## Sobrecarga

Si se accionan repetidamente las ventanillas a intervalos breves, es posible que se desactive el accionamiento de las ventanillas durante algún tiempo.

## 1-10 En pocas palabras

### Ajuste de los asientos

#### Ajuste manual de los asientos

#### Posición de los asientos



Tire de la palanca, deslice el asiento, suelte la palanca.

Consulte *Ajuste del asiento en la página 3-4* y *Posición del asiento en la página 3-3*.

#### Respaldos del asiento

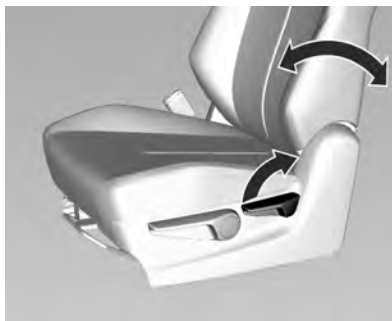

Tire de la palanca, ajuste la inclinación y suelte la palanca. Deje que el asiento bloquee audiblemente.

Consulte *Ajuste del asiento en la página 3-4* y *Posición del asiento en la página 3-3*.

#### ⚠ Atención

No se recueste en el respaldo mientras tira de la palanca. Se puede dañar el sistema de ajuste del respaldo.

#### Altura del asiento

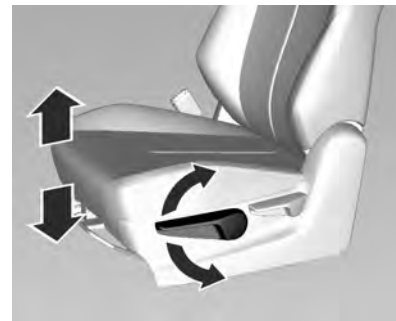

Para ajustar un asiento manual:

- Tire de la palanca hacia arriba para levantar el asiento.
- Tire de la palanca hacia abajo para bajar el asiento.

Consulte *Ajuste del asiento en la página 3-4* y *Posición del asiento en la página 3-3*.

### Ajuste de los asientos eléctricos

Opere los interruptores.

#### Posición de los asientos



Se puede ajustar la posición moviendo el interruptor hacia adelante o hacia atrás.

#### Respaldos del asiento



Se puede ajustar el respaldo moviendo el interruptor hacia adelante o hacia atrás.

#### Altura del asiento



Se puede ajustar la altura moviendo el interruptor hacia arriba o hacia abajo.

## 1-12 En pocas palabras

### Ajuste de los apoyacabezas



Para bajarlo, presione el botón y empuje el apoyacabezas hacia abajo.

Para ajustar la altura, tire del apoyacabezas hacia arriba.

Vea *Apoyacabezas* en la página 3-1.

### Cinturones de seguridad



Extraiga el cinturón de seguridad y enclávelo en el cierre. El cinturón de seguridad no debe estar retorcido y debe ser abrochado al cierre, quedando ajustado al cuerpo. El respaldo no debe estar demasiado reclinado (un máximo de 25° aproximadamente).

Para liberar el cinturón, pulse el botón rojo del cierre.

Consulte *Cinturones de seguridad* en la página 3-8, *Sistema de airbag* en la página 3-12 y *Posición del asiento* en la página 3-3.

### Ajuste de los retrovisores

#### Espejo retrovisor interior

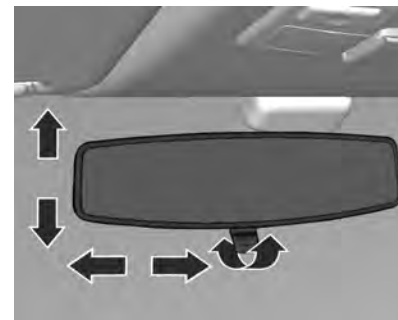

El ajuste se realiza inclinando el espejo hasta una posición adecuada.

Ajuste la palanca situada debajo del espejo para reducir el encandilamiento.

Vea *Espejo retrovisor manual en la página 2-14.*

## Espejos exteriores



El control para los espejos eléctricos se encuentra en el panel de la puerta al lado del conductor.

Seleccione el espejo exterior correspondiente y ajústelo.

Consulte *Espejos eléctricos en la página 2-12*, *Espejos convexos en la página 2-12* y *Espejos abatibles en la página 2-13*.

## Ajuste del volante

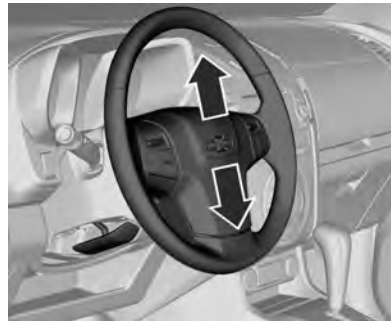

Desbloquee la palanca para ajustar la altura del volante, luego enclave la palanca y asegúrese de que esté totalmente bloqueada. El volante sólo se debe ajustar con el vehículo detenido y la dirección desbloqueada.

Consulte *Sistema de airbag en la página 3-12* y *Posiciones del encendido en la página 9-15*.

## Luces interiores

### Luz de cortesía

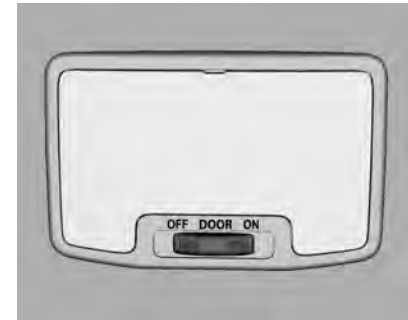

Cuando entra o sale del vehículo, las luces de cortesía se encienden automáticamente y luego de unos segundos, se vuelven a apagar. Se encienden brevemente incluso si la llave se saca de la ranura del encendido.

Accione el interruptor basculante:

**DOOR (PUERTA):** Encendido y apagado automático.

## 1-14 En pocas palabras

**ON (ENCENDIDO):** Siempre encendidas.

**DESCONECTAR:** Siempre apagadas.

### Iluminación exterior

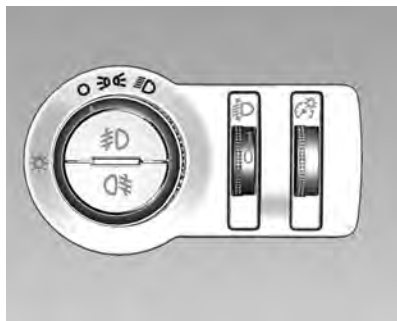

Para los vehículos que cuentan con faros antiniebla delanteros y traseros y con ajuste del alcance de los faros.

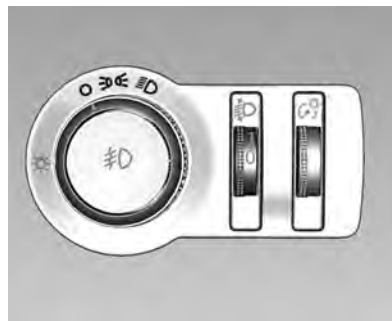

Para los vehículos que cuentan con faros antiniebla delanteros y con ajuste del alcance de los faros.

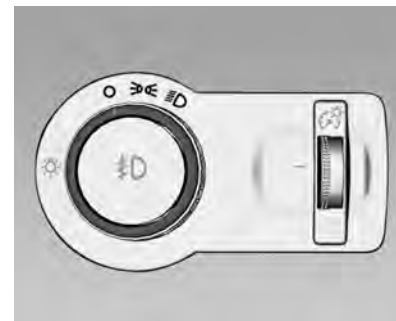

Para los vehículos con faros antiniebla.

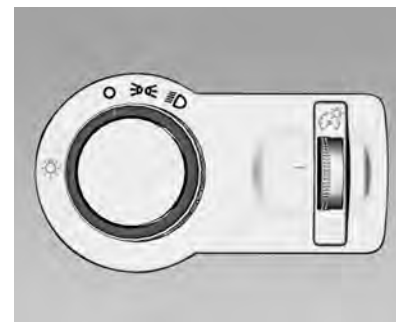



Para los modelos de vehículos base.

Gire la llave de las luces

○ : Desconectar

☹ : Luces de estacionamiento

☹ : Faros

Pulse

☹ : Faros antiniebla delanteros

☹ : Faros antiniebla traseros

Vea *Mandos de las Luces exteriores en la página 6-1.*

### Guiños, luz alta y luz baja

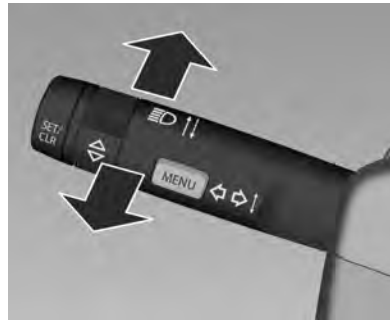

**Guiño de luces:** Tire de la palanca

**Luz alta:** Empuje la palanca

**Luz baja:** Tire o empuje de la palanca

Consulte *Palanca de cambio de luz alta/baja en la página 6-2* y *Guiño en la página 6-2.*

### Indicadores de giro y cambios de carril

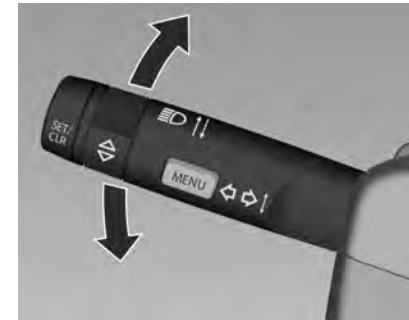

**A la derecha:** Palanca hacia arriba

**A la izquierda:** Palanca hacia abajo

Vea *Indicadores de giro y cambio de carril en la página 6-3.*

## 1-16 En pocas palabras

### Balizas



Se accionan con el botón .  
Vea *Balizas* en la página 6-3

### Bocina



Pulsar .

### Sistemas limpia y lavaparabrisas

#### Limpiaparabrisas

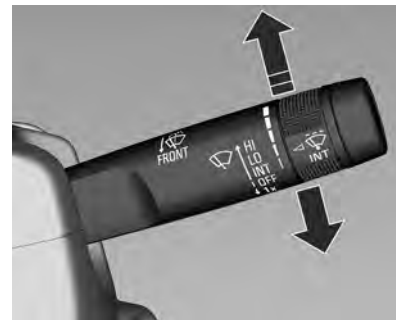

**HI:** Alta velocidad

**LO:** Baja velocidad

**INT:** Barrido a intervalos regulados

**DESCONECTAR:** Desconectar

Para efectuar un solo barrido cuando los limpiaparabrisas están apagados, presione la palanca hacia abajo.

Consulte *Limpia/lavaparabrisas en la página 5-10* y *Reemplazo de las escobillas del limpiaparabrisas en la página 10-25*.

### Sistema de lavaparabrisas

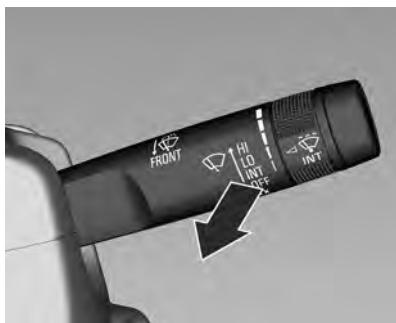

Tire de la palanca.

Consulte *Limpia/lavaparabrisas en la página 5-10* y *Líquido lavaparabrisas en la página 10-22*.

## Climatizador

### Luneta térmica trasera



#### Control electrónico

La luneta térmica se acciona pulsando el botón .

Vea *Luneta térmica trasera en la página 2-17*.



#### Control manual

La luneta térmica se acciona pulsando el botón .

Vea *Luneta térmica trasera en la página 2-17*.

## 1-18 En pocas palabras

### Desempeñado y descongelación de las ventanillas



Pulse el botón .

Se encenderá el aire acondicionado automáticamente.

Pulse el botón para activar la luneta térmica trasera .

Vea *Sistema de aire acondicionado* en la página 8-2.

### Estacionamiento

- Accione siempre el freno de estacionamiento sin pulsar el botón de desbloqueo. En pendientes, aplíquelo con toda la firmeza posible. Presione el pedal del freno antes de aplicar el freno de mano para reducir la fuerza de operación.
- Desconecte el motor y el encendido. Gire la llave del encendido a **LOCK** (BLOQUEAR) (0), quítela y gire el volante hasta que perciba que éste se ha bloqueado.

En vehículos con transmisión automática, mueva la palanca de cambios a la posición **P** y saque la llave.

- Si el vehículo está en una superficie plana o cuesta arriba, engrane la primera o mueva la palanca selectora a **P** antes de desconectar el encendido. Si el vehículo está cuesta arriba, gire las ruedas delanteras en la dirección contraria al cordón de la vereda.

Si el vehículo está cuesta abajo, engrane la marcha atrás o mueva la palanca selectora a **P** antes de desconectar el encendido. Gire las ruedas delanteras hacia el cordón de la vereda.

- Cierre las ventanas.
- Bloquee el vehículo.
- Active el sistema de alarma antirrobo, si está equipado. Vea *Sistema de alarma antirrobo* en la página 2-10.
- No estacione el vehículo sobre una superficie inflamable. La elevada temperatura del sistema de escape podría inflamar dicha superficie.

- En los vehículos con motores diésel, luego de conducir a velocidades altas del motor o con una carga del motor elevada, haga marchar el motor brevemente con poca carga o en punto muerto por 1 o 2 minutos a la velocidad de ralenti antes de apagarlo para proteger el turbocompresor.

Vea *Llaves* en la página 2-1.

## Freno de mano

Aplique siempre el freno de estacionamiento firmemente sin pulsar el botón de desbloqueo; en pendientes accíonelo con toda la firmeza posible.

Para liberar el freno de mano, tire la palanca levemente hacia arriba, presione el botón de liberación y baje completamente la palanca.

Para reducir las fuerzas de funcionamiento del freno de mano, apriete el pedal del freno al mismo tiempo.

Vea *Luz de advertencia del sistema de freno y embrague* en la página 5-18.

## Transmisión

### Transmisión manual



Marcha atrás: con el vehículo estacionario, presione el pedal del embrague.

Mantenga presionada la palanca hacia abajo mientras la mueve hacia la derecha y atrás hacia la posición **R**.

Si la marcha no entra con facilidad, ponga la palanca en punto muerto (N), suelte el pedal del embrague y presiónelo de nuevo, luego repita la selección de la marcha.

Vea *Transmisión manual* en la página 9-22.

### ⚠ Atención

No se recomienda conducir con la mano apoyada sobre la palanca de cambios.

### ⚠ Atención

Nunca cambie la marcha a reversa cuando el vehículo está en movimiento.

## 1-20 En pocas palabras

### Transmisión automática



**P:** Estacionamiento

**R:** Marcha atrás

**N:** Punto muerto

**D:** Marcha hacia adelante

La palanca de cambios sólo puede moverse de la posición **P** cuando el motor está encendido y el pedal del freno está presionado. Para engranar la marcha **P** o **R**, presione el botón de liberación.

Modo manual: mueva la palanca de cambios desde **D** hacia la izquierda.

**+**: marcha más alta

**-**: marcha más baja

Vea *Transmisión automática en la página 9-18*.

#### **Atención**

No realice el cambio entre **D** (Marcha hacia adelante) y **R** (Marcha atrás) o **P** (Estacionamiento) mientras el vehículo se esté moviendo. Si lo hace, causará daños a la transmisión y puede causar lesiones personales.

### Tracción en las cuatro ruedas

La tracción en las cuatro ruedas transfiere la potencia del motor a las cuatro ruedas para lograr una mayor tracción. El interruptor de control de cambios de la caja de transferencia se encuentra o en el área central del tablero de instrumentos o al lado de la palanca del freno de mano. Utilice este interruptor para activar o desactivar la tracción en las cuatro ruedas.

**2Δ (2 ruedas alta):** Se utiliza para conducir en la mayoría de las situaciones en calles o autopistas.

**N (Punto muerto):** Sólo se utiliza N (punto muerto) cuando se remolca el vehículo.

**4△ (4 ruedas alta):** Se utiliza cuando se necesita tracción adicional en la mayoría de las situaciones de terrenos difíciles.

**4√ (4 ruedas baja):** Esta posición se utiliza para entregar una potencia adicional a las cuatro ruedas. Se utiliza en condiciones de terrenos extremadamente difíciles.

## Arranque

### Comprobar antes de comenzar un viaje

- Que todas las ventanas, los espejos, las luces exteriores y las chapas patente estén limpias.
- Presión y condiciones de los neumáticos. Vea *Ruedas y neumáticos en la página 10-45* y *Presión de los neumáticos en la página 12-17*

- El nivel de aceite del motor y de los demás líquidos. Vea *Aceite del motor en la página 10-13*
- La correcta posición de los asientos, cinturones de seguridad y espejos, vea *Posición del asiento en la página 3-3*, *Cinturón de seguridad de tres puntos en la página 3-10* y *Espejos eléctricos en la página 2-12*.
- El funcionamiento de los frenos a baja velocidad, especialmente si los frenos están mojados.

### Arranque del motor con el interruptor de encendido

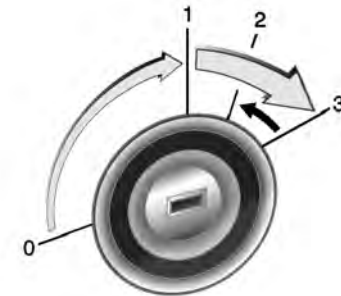

- Gire la llave a la posición **ACC (1)**.
- Mueva ligeramente el volante para desactivar el bloqueo.
- Transmisión manual: presione el embrague.
- Transmisión automática: cuando la llave de encendido está en la posición 2, presione el pedal del freno para mover la palanca de cambios a **P** o a **N**.

## 1-22 En pocas palabras

- No acelere.
- Motores diésel: gire la llave a la posición ON (ENCENDIDO) (2) para el precalentamiento. Si se enciende el testigo de control , espere hasta que se apague.
- Gire la llave a la posición START (ARRANCAR) (3) y suéltela cuando el motor esté en marcha.

Antes de repetir el arranque, o para apagar el motor, gire de nuevo la llave a ACC (1).

### Características del vehículo

#### Control de velocidad crucero

El control de crucero puede almacenar y mantener velocidades comprendidas aproximadamente entre los 40 y los 180 km/h con motores diésel y aproximadamente entre los 40 y los 160 km/h con motores 2.5L Nafta/Flex. Pueden ocurrir variaciones en la velocidad almacenada cuando se conduce cuesta arriba o cuesta abajo.

Por razones de seguridad, el control de crucero no se puede activar sino hasta haber apretado el pedal del freno una vez.



No utilice el control de crucero si no es conveniente mantener una velocidad constante.

Si cuenta con transmisión automática, sólo active el control de crucero en el modo automático.

*Vea Control de velocidad crucero en la página 9-33.*



## Centro de información del conductor (DIC)

El Centro de Información para el Conductor, que se encuentra en el grupo de instrumentos, muestra información sobre su vehículo. También muestra mensajes de advertencia en caso de detectarse un problema de sistema. Vea *Centro de información del conductor (DIC)* en la página 5-24.

### Selección de funciones

Los menús y las funciones se pueden seleccionar mediante los botones en la palanca de los las luces de giro.



Pulse el botón MENU para cambiar entre los diferentes menús.

Se pueden seleccionar los siguientes menús:

- Personalización del vehículo (Menú de información del vehículo)

- Computadora de viaje (Menú de información de viaje/ combustible)
- Menú ECO (para vehículos equipados con motor diésel)

Utilice la perilla de ajuste para desplazarse por los ítems en cada menú o para ingresar un valor numérico.

Pulse el botón SET/CLR (ESTABLECER/BORRAR) para seleccionar una función o confirmar un mensaje.

Vea *Mensajes del vehículo* en la página 5-25.

## 1-24 En pocas palabras

### Tomacorrientes

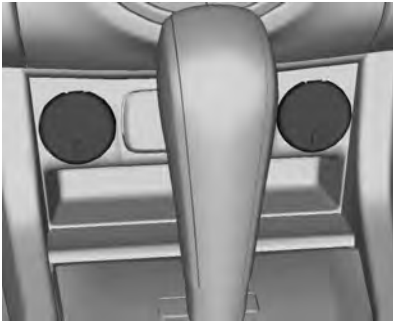

En el panel frontal se encuentran tomas de tensión de 12V.

No exceda el consumo de energía máximo de 120 vatios.

El toma de tensión se desactiva cuando el encendido está desconectado. El toma de tensión también se desactiva en caso de batería baja.

#### Atención

No conecte ningún accesorio que emita corriente, como por ejemplo dispositivos de carga eléctricos o baterías.

No dañe los tomas intentando conectar enchufes inadecuados.

## **Llaves, puertas y ventanillas**

### **Llaves y cerraduras**

Llaves .....	2-1
INFOCARD .....	2-2
Control remoto .....	2-3
Bloqueos manuales de puertas .....	2-4
Cierre centralizado .....	2-5
Protección del bloqueo .....	2-8

### **Puertas**

Puertas traseras .....	2-8
Compartimento de carga .....	2-9
Portón trasero .....	2-9

### **Seguridad del vehículo**

Sistema de alarma antirrobo .....	2-10
Inmovilizador .....	2-11

### **Espejos retrovisores exteriores**

Espejos convexos .....	2-12
Espejos retrovisores eléctricos .....	2-12
Espejos retrovisores abatibles .....	2-13

### **Espejos retrovisores interiores**

Retrovisor manual .....	2-14
-------------------------	------

### **Ventanillas**

Levantavidrios manuales ....	2-14
Levantavidrios eléctricos ....	2-15
Luneta térmica trasera .....	2-17
Parasoles .....	2-18

## **Llaves y cerraduras**

### **Llaves**

#### **Llaves de repuesto**

El número de código de la llave se debe guardar en un lugar seguro. Si pierde las llaves originales, se pueden hacer llaves de repuesto en cualquier concesionario Chevrolet usando la información del código de la llave.

Vea "Llaves" en *Cuidado exterior en la página 10-65*.

## 2-2 Llaves, puertas y ventanillas

### Llave con paletón plegable



Pulse el botón para desplegarlo. Para volver a plegar la llave, pulse primero el botón y luego gire la llave a su posición inicial.

#### Peligro

No deje la llave en el encendido ni dentro del vehículo si deja a niños desatendidos en el mismo. Esta falta de responsabilidad puede causar varias situaciones  
(Continuación)

#### Peligro (Continuación)

de riesgo de vida, tanto para los niños como para terceros. Las llaves ofrecen la posibilidad de controlar muchas funciones del vehículo, incluso ponerlo en movimiento.

### INFOCARD



#### Atención

No se debe dejar la Infocard en el vehículo, especialmente cuando concorra a un concesionario Chevrolet. En dichos casos, especialmente, debe tener la tarjeta en su poder.

## Control remoto



Permite la operación sin llave de las siguientes funciones:

- Sistema de bloqueo centralizado. Vea *Sistema de bloqueo centralizado en la página 2-5*.
- Sistema de alarma antirrobo, vea *Sistema de alarma antirrobo en la página 2-10*.

El mando a distancia tiene un alcance aproximado de 20 metros, el cual puede verse afectado por influencias externas.

Las balizas confirman que se realizó la operación de bloqueo encendiéndose una vez, y que se realizó la operación de desbloqueo encendiéndose dos veces.

Debe tratarlo con cuidado, protegerlo de la humedad y de las temperaturas altas, y evite accionarlo innecesariamente.

### Falla

Si el cierre centralizado no se activa con el mando a distancia, puede deberse a lo siguiente:

- Se ha excedido el alcance.
- La tensión de la pila es demasiado baja.
- Accionado frecuente y repetido del mando a distancia mientras estaba fuera del alcance.

- Sobrecarga del cierre centralizado debido a un accionamiento frecuente en breves intervalos; se interrumpe la alimentación de corriente durante un breve período de tiempo.
- Interferencia debida a ondas de radio de mayor potencia proveniente de otras fuentes.
- Llave insertada en el encendido.

Vea *Sistema de bloqueo centralizado en la página 2-5*.

### Sustitución de la pila del mando a distancia

Sustituya la pila en cuanto disminuya el alcance. Cuando se necesita un cambio de batería, se indica con un mensaje del vehículo en el *Centro de información para el conductor (DIC) en la página 5-24*.

## 2-4 Llaves, puertas y ventanillas



1. Abra la tapa del transmisor.
2. Quite la pila usada. Evite que la tarjeta del circuito entre en contacto con otros componentes.
3. Coloque la pila nueva. Asegúrese de que el polo negativo (-) quede mirando hacia la base.
4. Cierre la tapa del transmisor.
5. Compruebe el funcionamiento del transmisor en el vehículo.

Las pilas deben desecharse en un punto autorizado para su reciclaje.

Utilice una pila de repuesto CR2032 (o equivalente).

### Unidad de mando a distancia de repuesto

El número de unidad del mando a distancia está detallado en la Infocard.

Este número se necesita cuando se solicita una unidad de mando a distancia de repuesto, ya que es un componente del sistema inmovilizador.

Modelo: Huf Flip Key Bosch 433 MHz 2 Button



2350-11-6643



(01)07898994198413

**Nota:** Este equipo opera en carácter secundario, lo que significa que no tiene protección contra interferencias perjudiciales, incluso de estaciones del mismo tipo, y no puede causar ninguna interferencia a los sistemas que funcionan en carácter primario.

### Bloqueos manuales de puertas

#### Bloqueo desde el interior

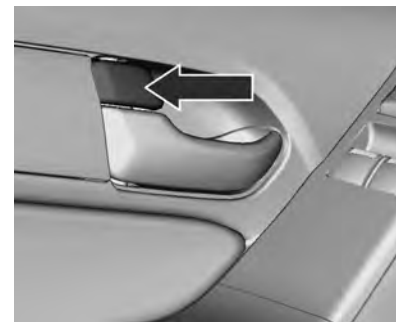

## Llaves, puertas y ventanillas 2-5

Empuje hacia adentro el botón de bloqueo de las puertas respectivas. Se bloquearán las puertas.

Las puertas delanteras solo se pueden bloquear después de cerrarlas. De esta forma se evita la posibilidad de olvidarse la llave dentro del vehículo. De todas formas, si se empujan los botones de bloqueo hacia adentro mientras las puertas delanteras están abiertas, el sistema de bloqueo los levanta, por lo que no se realiza el bloqueo.

**Nota:** Si se acciona el bloqueo constantemente, puede no funcionar correctamente.

### Bloqueo desde el exterior

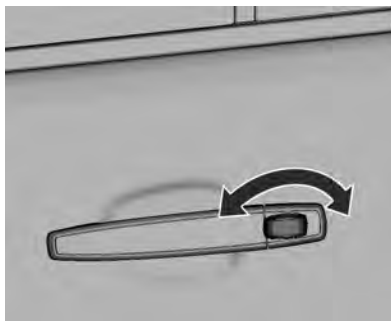

Para bloquear la puerta del conductor, gire la llave hacia la izquierda.

Para bloquear la puerta del acompañante, gire la llave hacia la derecha.

### Desbloqueo

Para desbloquear la puerta del conductor, gire la llave hacia la derecha.

Para desbloquear la puerta del acompañante, gire la llave hacia la izquierda.

Cuando se desbloquea la puerta del conductor, solamente se desbloquea esta puerta. Las otras puertas se deben desbloquear levantando los botones de bloqueo interiores hacia afuera.

**Nota:** En casos de condiciones de clima frío, puede que no sea posible bloquear o desbloquear el vehículo debido al congelamiento de las cerraduras. En estos casos, golpee ligeramente la cerradura o caliente la llave.

### Cierre centralizado

Bloquea y desbloquea las puertas.

Tirar de la manija interior de la puerta no desbloqueará la misma, salvo que el botón de bloqueo esté desbloqueado.

## 2-6 Llaves, puertas y ventanillas

### Control remoto

#### Desbloqueo



Pulse .

Desbloquee todas las puertas pulsando el botón .

#### Bloqueo

Cierre las puertas.



Pulse el botón .

Si el capó o alguna de las puertas no están correctamente cerrados, el sistema de bloqueo centralizado no funcionará y emitirá un sonido doble a modo de advertencia.

#### Botones del bloqueo centralizado

Bloquea o desbloquea todas las puertas.



Presione la parte delantera del interruptor  para bloquear.

Presione la parte trasera del interruptor  para desbloquear.



## Falla en el sistema del mando a distancia o falla en el sistema de la llave electrónica

### Desbloqueo

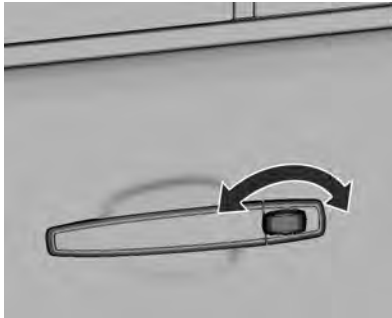

Desbloquee manualmente la puerta del conductor girando la llave hacia la izquierda. Ponga el encendido en contacto para desactivar el sistema de alarma antirrobo y pulse el botón de bloqueo centralizado  para desbloquear todas las puertas.

Desbloquee manualmente la puerta del acompañante girando la llave hacia la derecha. Ponga el

encendido en contacto para desactivar el sistema de alarma antirrobo y pulse el botón de bloqueo centralizado  para desbloquear todas las puertas.

### Bloqueo

Con todas las puertas cerradas, pulse el botón de bloqueo centralizado  para bloquear todas las puertas. Luego desbloquee manualmente la puerta del conductor y bloquéela desde afuera con la llave.

### Falla en el sistema de bloqueo centralizado

#### Desbloqueo

Desbloquee manualmente la puerta del conductor girando la llave hacia la izquierda. Las otras puertas se pueden abrir utilizando la manija interior luego de levantar los botones de bloqueo hacia afuera.

Desbloquee manualmente la puerta del acompañante girando la llave hacia la derecha. Las otras puertas

se pueden abrir utilizando la manija interior luego de levantar los botones de bloqueo hacia afuera.

### Bloqueo

Presione el botón de desbloqueo hacia adentro en cada puerta, excepto la del conductor. Luego cierre la puerta del conductor y bloquéela desde afuera con la llave.

Si las puertas delanteras se bloquean mientras están abiertas, el sistema de bloqueo invertirá los bloqueos.

### Bloqueo automático (si está equipado)

#### Bloqueo automático según la velocidad

Esta característica de seguridad bloquea automáticamente todas las puertas al momento en que el vehículo alcanza una velocidad de 15 km/h.

## 2-8 Llaves, puertas y ventanillas

Dicho bloqueo se desactivará automáticamente al quitar la llave del interruptor de encendido luego de haber conducido.

### Rebloqueo automático de puertas

Todas las puertas se volverán a bloquear automáticamente dentro de los 3 minutos si ninguna de las puertas se abre o si la llave de encendido no se gira a la posición **ACC** o **RUN** (MARCHA).

### Protección del bloqueo



Se encuentra disponible el bloqueo para niños en las puertas traseras de la cabina doble.

### Peligro

Utilice los seguros para niños siempre que viajen niños en los asientos traseros.

Para activar el bloqueo para niños, inserte la llave y gire la ranura en la dirección de la flecha. Las puertas no pueden abrirse desde el interior.

Para desactivar el bloqueo para niños, inserte la llave y gire la ranura en la dirección contraria a la flecha. Las puertas pueden abrirse desde el interior.

## Puertas

### Puertas traseras

#### Estribos



Los estribos solo están disponibles en algunos modelos de doble cabina.

Proporcionan una ayuda adicional para acceder a la puerta trasera o delantera.

## Compartimento de carga

### Bloqueo del compartimento de carga

**Para bloquear:** Gire la llave en sentido antihorario.

**Para desbloquear:** Gire la llave en sentido horario.

**Nota:** Puede quitar la llave tanto en la posición bloqueada como desbloqueada.

### Portón trasero



Existen dos variantes distintas de apertura del portón trasero:

#### 1. Manija central del portón trasero con bloqueo



Gire la llave para desbloquear el portón trasero y tire de la manija hacia arriba.

#### 2. Manijas laterales del portón trasero



Tire las manijas de ambos lados hacia afuera, primero de un lado y luego del otro.

**Nota:** Abra el portón trasero con cuidado. Las manijas laterales pueden causar lesiones en los dedos.

## 2-10 Llaves, puertas y ventanillas

### Seguridad del vehículo

#### Sistema de alarma antirrobo

El sistema de alarma antirrobo controla:

- Puertas
- El encendido
- Capó

#### Activación



- Se activa automáticamente 30 segundos después de bloquear el vehículo (inicialización del sistema), o;
- Con el mando a distancia, se activa directamente pulsando  nuevamente luego del bloqueo.

#### LED de estado



El LED de estado está integrado en el sensor situado en la parte superior del tablero de instrumentos.

Estado durante los primeros 30 segundos desde la activación del sistema de alarma antirrobo:

**LED encendido:** comprobación, retardo de activación.

**El LED parpadea rápidamente::** las puertas de los acompañantes o el capó no están completamente cerrados o hay una falla en el sistema.

Estado después de activarse el sistema:

**El LED parpadea lentamente:** el sistema está activado.

En caso de falla, recurra a la asistencia de un concesionario Chevrolet.

## Desactivación



Desbloquee el vehículo pulsando el botón .

## Alarma

Si se dispara la alarma, sonará la bocina y las balizas parpadearán durante 30 segundos.

Si se dispara la alarma por causa de cualquier puerta o fuente, sólo se puede reactivar luego de 30 segundos después de que se haya cancelado.

El sistema de alarma antirrobo sólo se puede desactivar pulsando el botón  o poniendo en contacto el encendido.

## Reactivación automática de la alarma

Si no se abre ninguna puerta o si la llave del encendido no se gira a la posición **ACC** o la posición **RUN** (MARCHA) dentro de los 3 minutos luego de desactivar la alarma con el mando a distancia, el sistema de alarma antirrobo se reactiva automáticamente.

## Inmovilizador

El sistema está integrado en la cerradura del encendido y comprueba si el vehículo puede ser arrancado con la llave utilizada.

Si el sistema reconoce el transpondedor de la llave, se puede arrancar el vehículo.

El sistema inmovilizador se activa automáticamente cuando se quita la llave del encendido.

Si el testigo de control  parpadea o se ilumina con el encendido en contacto, hay una falla en el sistema y no se puede arrancar el motor. Desconecte el encendido y luego repita el intento de arranque.

Si el testigo de control continúa encendido o parpadeando, intente arrancar el motor con la llave de repuesto y recurra a la asistencia de un concesionario Chevrolet.

**Nota:** El inmovilizador no bloquea las puertas. Debe siempre bloquear el vehículo al salir y activar el sistema de alarma antirrobo. Vea *Sistema de bloqueo centralizado en la página 2-5* y *Sistema de alarma antirrobo en la página 2-10*.

Vea *Luz del inmovilizador en la página 5-23*.

## 2-12 Llaves, puertas y ventanillas

Modelo: Huf Flip Key Bosch 433 MHz 2 Button



**Nota:** Este equipo opera en carácter secundario, lo que significa que no tiene protección contra interferencias perjudiciales, incluso de estaciones del mismo tipo, y no puede causar ninguna interferencia a los sistemas que funcionan en carácter primario.

### Espejos retrovisores exteriores

#### Espejos convexos

##### ⚠ Atención

Un espejo convexo puede hacer que las cosas, como por ejemplo otros vehículos, parezcan estar más lejos de lo que realmente están.

El retrovisor exterior convexo reduce los ángulos muertos. La forma del espejo hace que los objetos parezcan más pequeños, lo que afecta a la apreciación de las distancias.

### Espejos retrovisores eléctricos



Mueva el interruptor de selección a **L** (izquierda) o a **R** (derecha) para seleccionar el espejo del conductor o del acompañante. Mueva el espejo a la dirección deseada pulsando el interruptor de cuatro direcciones.

## Espejos retrovisores abatibles

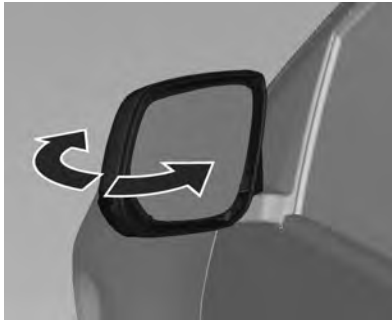

Para la seguridad de los peatones, los retrovisores exteriores basculan de su posición de montaje normal al recibir impactos de una determinada fuerza. Vuelva a colocar el retrovisor en su posición presionando ligeramente sobre la carcasa.

## Plegado eléctrico



Mueva el interruptor de selección (interruptor L / R) a la posición central ●, luego empuje el interruptor de cuatro direcciones hacia abajo. Se plegarán los dos retrovisores exteriores.

Presione de nuevo el interruptor de cuatro direcciones hacia abajo - ambos espejos exteriores volverán a su posición original.

Si uno de los espejos se ha extendido o plegado manualmente, el otro espejo se puede extender o

plegar eléctricamente presionando el interruptor de cuatro direcciones hacia abajo.

### Peligro

Mantenga siempre los espejos retrovisores ajustados correctamente, y úselos mientras conduzca para aumentar la visibilidad de objetos y otros vehículos a su alrededor. No conduzca con uno de los espejos retrovisores exteriores plegados.

## 2-14 Llaves, puertas y ventanillas

### Espejos retrovisores interiores

#### Retrovisor manual

#### Antiencandilamiento manual

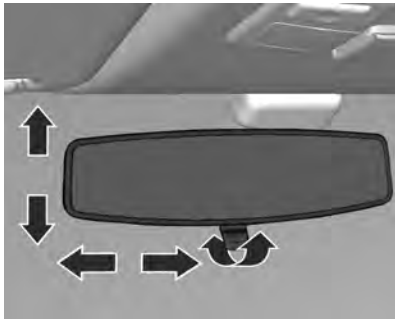

#### **Atención**

El espejo retrovisor interior se puede mover en cuatro direcciones, de modo que tenga cuidado y evite el contacto con  
(Continuación)

#### **Atención (Continuación)**

los parasoles. Ajuste todos los espejos en la posición más eficaz antes de comenzar a conducir el vehículo.

Para reducir el encandilamiento, tire de la palanca que se encuentra debajo de la carcasa del espejo.

### Ventanillas

#### Levantavidrios manuales

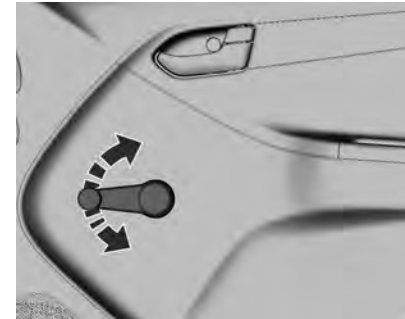

Las ventanillas pueden subirse y bajarse con las manijas correspondientes.



## Levantavidrios eléctricos

### Peligro

Tenga cuidado al accionar los levantavidrios eléctricos. Hay riesgo de lesiones, especialmente para los niños.

Si hay niños en los asientos traseros, conecte el sistema de seguridad infantil para los levantavidrios eléctricos.

Tenga cuidado al cerrar las ventanas. Asegúrese de que nada quede atrapado mientras se mueven.

Los levantavidrios eléctricos funcionan:

- Con el encendido en contacto.
- Dentro de los 10 minutos después de cambiar a la posición **1** - con el encendido desconectado.

Después de desconectar el encendido, se desactiva el accionamiento de las ventanillas cuando se abre cualquiera de las puertas.



Accione el interruptor de la ventana correspondiente pulsando para abrir o tirando para cerrar. El interruptor de la ventana del conductor tiene una luz que indica, por medio de la iluminación, si está listo para ser accionado.

## Operación de la ventana del conductor

Presione o tire ligeramente hasta el primer tope: la ventana sube o baja mientras esté accionado el interruptor.

Pulse o tire hasta el segundo tope y luego suelte: la ventana sube o baja automáticamente con función de seguridad. Para detener el movimiento, vuelva a accionar el interruptor en la otra dirección.

## Función de seguridad

Si el cristal de la ventana del conductor encuentra algún obstáculo en la mitad superior del recorrido durante el cierre automático, se detendrá inmediatamente y volverá a abrirse.

## Anular la función de seguridad

En caso de dificultades para cerrar, por escarcha o similar, mantenga el interruptor hacia arriba. La ventana sube sin la función de seguridad.

## 2-16 Llaves, puertas y ventanillas



Para detener el movimiento, suelte y vuelva a accionar el interruptor una vez más en la misma dirección.

### Peligro

Las partes del cuerpo que se encuentren fuera del vehículo pueden recibir golpes de objetos exteriores. Mantenga todas las partes del cuerpo dentro del vehículo.

### Sistema de seguridad para niños en las ventanas



Presione el interruptor  para desactivar todos los levantavidrios eléctricos de los acompañantes. Para activarlos, pulse de nuevo .

### Sobrecarga

Si se accionan repetidamente las ventanillas a intervalos breves, es posible que se desactive el accionamiento de las ventanillas durante algún tiempo.

### Inicialización de los levantavidrios eléctricos

Si la ventana del conductor no se puede cerrar automáticamente (p. ej., después de desconectar la batería del vehículo), active la electrónica de las ventanas del siguiente modo:

1. Ponga en contacto el encendido.
2. Pulse el botón por 2 segundos para bajar la ventana.
3. Pulse el botón para subir la ventana y ciérrela completamente. Siga tirando del interruptor por 2 segundos adicionales luego de que el regulador de la ventana pare en la posición superior.

## Luneta térmica trasera



**Control electrónico**



**Control manual**

Se conecta pulsando el botón .

La resistencia térmica funciona con el motor en marcha y se desconecta automáticamente después de un corto tiempo o pulsando de nuevo el botón.

El **LED** se enciende para indicar que está activada.

### **Atención**

No use instrumentos afilados ni productos de limpieza abrasivos para ventanillas en la luneta trasera del vehículo.

No rasque ni dañe los cables del descongelador cuando limpie o trabaje alrededor de la luneta trasera.

## 2-18 Llaves, puertas y ventanillas

---

### Parasoles



Los parasoles se pueden abatir o bascular hacia un lado para evitar el encandilamiento.

Si los parasoles tienen espejos integrados, deben cerrarse las cubiertas de los espejos durante la conducción.

## Asientos y apoyacabezas

### Apoyacabezas

Apoyacabezas ..... 3-1

### Asientos delanteros

Posición de asiento ..... 3-3

Ajuste del asiento ..... 3-4

Ajuste del asiento eléctrico (si está equipado) ..... 3-5

### Asientos traseros

Asientos traseros ..... 3-7

Apoyabrazos del asiento trasero (si está equipado) ... 3-8

### Cinturones de seguridad

Cinturones de seguridad ..... 3-8

Cinturón de seguridad de tres puntos ..... 3-10

Uso del cinturón de seguridad durante el embarazo ..... 3-11

Cinturón abdominal ..... 3-12

Cuidado de los cinturones de seguridad ..... 3-12

### Sistema de airbags

Sistema de airbags ..... 3-12

Sistema de airbags frontales ..... 3-14

### Asientos infantiles

Niños mayores ..... 3-18

Bebés y niños pequeños .... 3-20

Sistemas de retención infantil ..... 3-22

Sistemas de retención infantil de sujeción superior ..... 3-24

## Apoyacabezas

### Posición

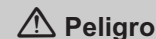

Conduzca siempre con el apoyacabezas ajustado en la posición correcta.

Si los apoyacabezas se extraen o ajustan de forma incorrecta, en caso de impacto, podrían producirse lesiones graves en la cabeza y el cuello.

Asegúrese de volver a ajustar el apoyacabezas antes de conducir.

## 3-2 Asientos y apoyacabezas



El borde superior del apoyacabezas debe estar alineado con la parte superior de la cabeza. Si esto no es posible para personas muy altas, se debe ajustar el apoyacabezas en la posición más alta; para personas de poca estatura, se debe ajustar en la posición más baja.

### Apoyacabezas de los asientos delanteros

#### Ajuste de la altura



Tire del apoyacabezas hacia arriba.

Para bajarlo, presione el botón y empuje el apoyacabezas hacia abajo.

### Apoyacabezas de los asientos traseros

#### Ajuste de la altura

Tire del apoyacabezas hacia arriba.

Para bajarlo, presione el botón y empuje el apoyacabezas hacia abajo.

## Asientos delanteros

### Posición de asiento



**Peligro**

Conduzca siempre con el asiento ajustado correctamente.



- Siéntese lo más cerca posible del respaldo. Ajuste la distancia del asiento hasta los pedales de modo que, al pisar los pedales, las piernas queden dobladas en

un ligero ángulo. Deslice el asiento del acompañante hacia atrás lo máximo posible.

- Coloque los hombros lo más cerca posible del respaldo. Ajuste la inclinación del respaldo de modo que pueda tomar el volante con los brazos ligeramente doblados. Al girar el volante, debe mantener el contacto de los hombros con el respaldo. El respaldo no debe estar demasiado inclinado hacia atrás. Le recomendamos un ángulo de inclinación máximo de unos 25°.
- Ajuste el volante. Vea *Ajuste del volante en la página 5-9*.
- Ajuste la altura del asiento lo suficientemente alto como para que el campo visual quede libre hacia todos los lados y pueda ver todo el tablero de instrumentos. Debería quedar como mínimo un palmo de holgura entre la cabeza y el revestimiento del techo. Los

muslos deben quedar apoyados ligeramente, sin presión, sobre el asiento.

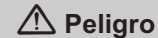

**Peligro**

Sentarse en una posición reclinada mientras el vehículo está en movimiento puede ser peligroso. Incluso si se abrocha el cinturón de seguridad, éste no lo podrá proteger correctamente si está reclinado.

(Continuación)

## 3-4 Asientos y apoyacabezas

### Peligro (Continuación)

La banda torácica no lo protegerá correctamente porque no estará sujeta a su cuerpo. Por el contrario, estará delante de suyo. En caso de un accidente, usted podría desplazarse hacia el cinturón, lo que le provocaría lesiones en el cuello u otras partes del cuerpo.

El cinturón podría desplazarse hacia arriba sobre su abdomen y causarle lesiones internas.

Para lograr una protección adecuada, mantenga el respaldo en posición vertical mientras el vehículo está en movimiento. Asimismo, siéntese bien atrás del asiento y use el cinturón de seguridad correctamente.

### Ajuste del asiento

#### Peligro

No se siente a menos de 25 cm del volante para permitir el despliegue seguro del airbag.

#### Peligro

No ajuste nunca asientos mientras conduce, ya que podrían moverse de forma descontrolada.

### Posición del asiento



Tire de la palanca, deslice el asiento, suelte la palanca.



### Respaldos de los asientos

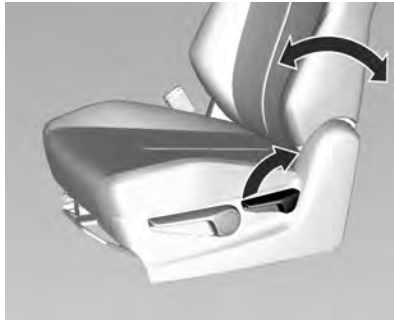

Tire de la palanca, ajuste la inclinación y suelte la palanca. El asiento debería bloquearse en su lugar.

No se apoye en el respaldo mientras lo ajusta.

### Altura del asiento (si está equipado)

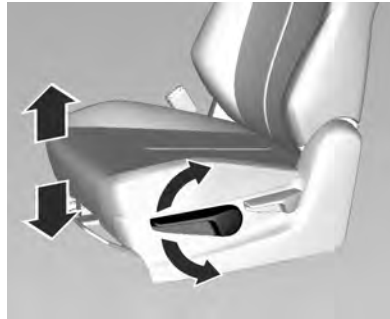

Movimiento de bombeo de la palanca:

**Hacia arriba:** Asiento más alto

**Hacia abajo:** Asiento más bajo

### Ajuste del asiento eléctrico (si está equipado)

#### Peligro

Se debe tener cuidado al operar los asientos eléctricos. Existen riesgos de lesiones, especialmente en niños. Ciertos objetos se podrían atorar. Observe con atención los asientos cuando los ajusta. Los pasajeros del vehículo deberían ser informados al respecto.

## 3-6 Asientos y apoyacabezas

### Posición del asiento



Mueva el interruptor hacia adelante o hacia atrás.

### Altura del asiento



Mueva el interruptor hacia arriba o hacia abajo.

### Respaldos de los asientos



Mueva el interruptor hacia adelante o hacia atrás.

## Asientos traseros

### Rebatimiento de los asientos

#### Cabina doble

Para rebatir el asiento trasero hacia adelante:

1. Libere la lengüeta del cinturón de seguridad central trasero del cierre pequeño insertando la punta de la llave en el orificio de liberación de la lengüeta que se encuentra en el cierre. Deje que el cinturón se retraiga.
2. Para desbloquear el asiento trasero, tire hacia arriba los cinturones ubicados a ambos lados del respaldo del asiento trasero.
3. Rebata el respaldo del asiento hacia adelante, a la posición deseada.

**Nota:** Rebatir el asiento trasero con los cinturones de seguridad abrochados puede causar daños al asiento o a los cinturones. Los cinturones de seguridad siempre se

deben desabrochar y colocar en la posición retraída antes de rebatir el asiento trasero.

### Rebatimiento de los asientos

#### Cabina doble

Para volver a colocar el respaldo del asiento en la posición vertical:

1. Levante el respaldo y empujelo hacia atrás.
2. Empuje y tire del respaldo para asegurarse de que quedó bloqueado en su posición.
3. Vuelva a abrochar las lengüetas de los cinturones de seguridad laterales al cierre pequeño. Asegúrese de que el cinturón no esté retorcido.
4. Empuje y tire de la hebilla para asegurarse de que esté bien abrochada.

El respaldo debe mantenerse bloqueado en la posición vertical cuando no está en uso.

#### Peligro

Si alguno de los respaldos no está bloqueado, se podría mover hacia adelante en caso de una frenada abrupta o de una colisión. Esto podría causar lesiones a la persona que se encuentre sentada en el mismo. Siempre empuje y tire del respaldo para asegurarse de que esté bloqueado.

#### Peligro

Un cinturón de seguridad que no esté correctamente colocado, correctamente abrochado o que esté retorcido no proporcionará la protección necesaria en caso de colisión. La persona que tenga colocado el cinturón de seguridad puede sufrir serias lesiones. Luego de levantar el respaldo del  
(Continuación)

## 3-8 Asientos y apoyacabezas

### Peligro (Continuación)

asiento trasero, siempre asegúrese de que los cinturones de seguridad estén correctamente guiados y abrochados, y que no estén retorcidos.

### Apoyabrazos del asiento trasero (si está equipado)

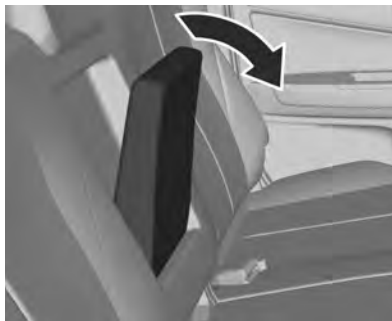

Despliegue el apoyabrazos hacia abajo tirando de la parte superior del mismo.

### Cinturones de seguridad

Recordatorio del cinturón de seguridad del asiento del conductor, vea *Recordatorios de los cinturones de seguridad en la página 5-16*.



Al acelerar o frenar bruscamente el vehículo, los cinturones se bloquean para proteger a los ocupantes.

 **Peligro**

Abróchese el cinturón de seguridad antes de emprender cualquier viaje y manténgalo abrochado. En caso de accidente, las personas que no llevan abrochados los cinturones de seguridad ponen en peligro sus vidas y las de los demás ocupantes.

Los cinturones están diseñados para que los use una sola persona al mismo tiempo. No son adecuados para personas menores de 10 años o de menos de 150 cm de estatura.

Compruebe periódicamente que todas las piezas del sistema de cinturones funcionan bien y no presentan daños. Haga sustituir cualquier componente dañado.

Luego de un accidente, haga reemplazar los cinturones de seguridad en un concesionario Chevrolet.

**Nota:** Asegúrese de que los cinturones no queden atrapados ni sufran daños causados por el calzado u objetos con bordes afilados. Evite que entre suciedad en los retractores de los cinturones.

**Limitadores de fuerza de los cinturones**

En los asientos delanteros, si están equipados con limitadores de fuerza de los cinturones, se reduce la fuerza sobre el cuerpo al liberar de forma amortiguada el cinturón durante una colisión.

**Pretensores de cinturones**

En caso de colisiones frontales y traseras, a partir de una determinada intensidad, se tensan los cinturones de seguridad delanteros.

 **Peligro**

Una manipulación incorrecta (por ejemplo, la extracción o colocación de cinturones o hebillas) puede accionar los pretensores de cinturones y podría causar lesiones.

La activación de los pretensores se indica mediante la iluminación continua del testigo de control . Vea *Testigo de airbag y pretensores del cinturón de seguridad en la página 5-17*.

Los pretensores de cinturones que han sido activados se deben sustituir en un concesionario Chevrolet. Los pretensores solo se pueden activar una vez.

**Nota:** No está permitido montar accesorios ni colocar objetos que puedan dificultar el funcionamiento de los pretensores de los

## 3-10 Asientos y apoyacabezas

cinturones. No realice ninguna modificación a los componentes de los pretensores de los cinturones.

### Uso de hebillas traseras en la cabina doble

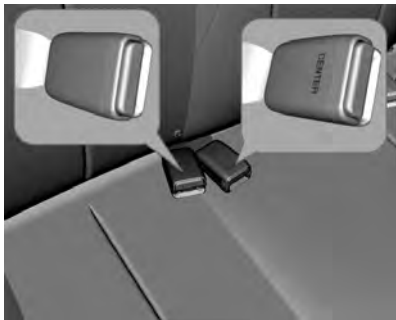

Los ocupantes traseros tienen sus propias hebillas. El ocupante del lado externo debe usar la hebilla sin la marca CENTER, mientras que el ocupante central debe usar la hebilla con la marca CENTER, como se muestra en la ilustración de arriba.

### Cinturón de seguridad de tres puntos

#### Abrocharse el cinturón



Extraiga el cinturón del retractor, guíelo por encima del cuerpo sin retorcerlo y enclave la lengüeta en el cierre. Durante el viaje, tense frecuentemente el cinturón abdominal tirando suavemente de la banda torácica.



La ropa suelta o muy gruesa impide que el cinturón se ajuste al cuerpo. No coloque ningún objeto, como un bolso o un teléfono móvil, entre el cinturón y el cuerpo.

#### Peligro

El cinturón no debe apoyarse sobre objetos duros o frágiles guardados en los bolsillos de la ropa.

### Ajuste de la altura

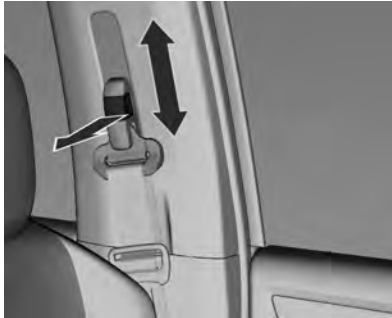

1. Extraiga un poco el cinturón.
2. Presione el botón.
3. Ajuste la altura y bloquee.

Ajuste la altura de modo que el cinturón pase por el hombro. No debe pasar por el cuello o la parte superior del brazo.

No lo ajuste mientras conduce.

### Desmontaje

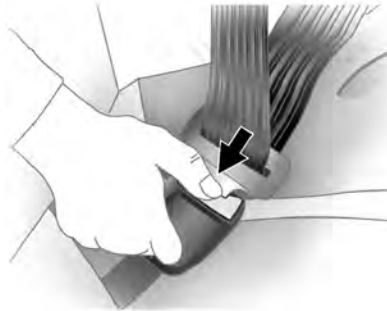

Para liberar el cinturón, pulse el botón rojo del cierre.

### Uso del cinturón de seguridad durante el embarazo



#### Peligro

El cinturón abdominal debe pasar lo más bajo posible sobre la pelvis, para evitar la presión sobre el abdomen.

## 3-12 Asientos y apoyacabezas

### Cinturón abdominal

#### Cinturón abdominal en los asientos delanteros de cabinas simples.

El cinturón de seguridad central es un cinturón abdominal. Para ajustar su longitud, presione la parte superior de la tapa de la lengüeta y apriete o afloje el cinturón.

El cinturón abdominal se debe colocar sobre las caderas.

#### Cuidado de los cinturones de seguridad

Mantenga los cinturones secos y limpios. Sólo lave los cinturones con agua y jabón. Compruebe que los cinturones no tengan signos de deterioro o que no se atasquen con objetos cortantes. No realice ningún cambio al sistema de los cinturones de seguridad. Asegúrese de que el botón de liberación permanezca en su posición más alta para que el cinturón se ajuste rápidamente.

#### Atención

- Se debe revisar y verificar regularmente por un técnico todo el sistema de los cinturones.
- Un cinturón que haya estado en uso durante un accidente se debe reemplazar por uno nuevo.

### Sistema de airbags

El sistema de airbags se compone de varios sistemas individuales.

Cuando se activan, los airbags se inflan en milisegundos. También se desinflan tan rápidamente que a menudo no se llegan a percibir durante la colisión.

#### Peligro

Este vehículo se ha diseñado para proporcionar una completa seguridad a todos sus ocupantes.

Para ello, se han instalado fiadores roscados con tratamiento químico en la línea de montaje de algunos componentes. Estos fiadores solo deben sustituirse por fiadores del fabricante original con el mismo número de pieza.

Además, es vital limpiar la superficie de contacto para garantizar el par perfecto y la

(Continuación)



### Peligro (Continuación)

reacción efectiva de los componentes de bloqueo de rosca físicos y químicos una vez que se haya instalado el fiador de repuesto.

Aun así, le recomendamos encarecidamente que las revisiones de los sistemas de seguridad del vehículo (como frenos, asientos, suspensión, cinturones de seguridad, etc.) o cualquier otra revisión que afecte a estos sistemas de forma indirecta, sean efectuadas por un concesionario o reparador autorizado Chevrolet. Si desea obtener más información, póngase en contacto con su concesionario Chevrolet.

Los vehículos equipados con sistema de airbag disponen de componentes específicos, como

(Continuación)

### Peligro (Continuación)

bolsas inflables, cinturones de seguridad, paragolpes, y artículos electrónicos que solo deben sustituirse por repuestos originales idénticos a las piezas montadas de fábrica.

**Nota:** El control electrónico de los sistemas de airbags se encuentra en el área de la consola central. No coloque objetos magnéticos en dicha zona.

No pegue nada en las tapas de los airbags ni los cubra con ningún otro material.

Cada airbag se activa una vez solamente. Haga reemplazar los airbags que se hayan desplegado en un concesionario Chevrolet.

No realice modificaciones en el sistema de airbags porque se anularía el permiso de circulación del vehículo.

Sustituya el volante, el tablero de instrumentos, todas las partes de revestimiento, las juntas de las puertas, las manijas y los asientos en un concesionario Chevrolet.

### ⚠ Peligro

Si se manipulan indebidamente, los sistemas de airbag pueden dispararse de forma explosiva.

El conductor debería sentarse lo más hacia atrás posible manteniendo siempre el control del vehículo. Si se sienta demasiado cerca del airbag, podría morir o sufrir lesiones graves cuando el airbag se inflara.

Con objeto de obtener la máxima protección en todo tipo de colisiones, todos los ocupantes, incluido el conductor, deben llevar siempre abrochados los cinturones de seguridad para

(Continuación)

## 3-14 Asientos y apoyacabezas

### Peligro (Continuación)

reducir el riesgo de lesiones graves o muerte en caso de impacto. No se siente ni se acerca demasiado al airbag de forma innecesaria con el vehículo en movimiento.

El airbag podría provocar al inflarse, lesiones faciales o corporales, lesiones provocadas por la rotura de los cristales, o quemaduras debidas a la explosión.

Cuando se despliega un airbag, se puede producir un fuerte ruido y humo. Estas condiciones son normales y no son peligrosas, pero pueden irritar la piel de los ocupantes. Si la irritación persiste, consulte a un médico.

### ⚠ Peligro

No deje nunca que niños, mujeres embarazadas, ancianos o discapacitados se sienten en los asientos delanteros con airbags. No conduzca nunca con un asiento infantil en ellos. En caso de accidente, el impacto del airbag inflado podría provocar lesiones faciales o la muerte.

### ⚠ Atención

Si el vehículo impactara en baches u objetos de carreteras o caminos no pavimentados, los airbags podrían inflarse. Conduzca lentamente en superficies no diseñadas para el tránsito de vehículos para evitar un despliegue accidental de los airbags.

Consulte *Testigo de airbag y pretensores del cinturón de seguridad* en la página 5-17.

### Sistema de airbags frontales

El sistema de airbags frontales se compone de un airbag en el volante y uno en el tablero de instrumentos, en el lado del acompañante. Se pueden identificar por el rótulo **AIRBAG**.

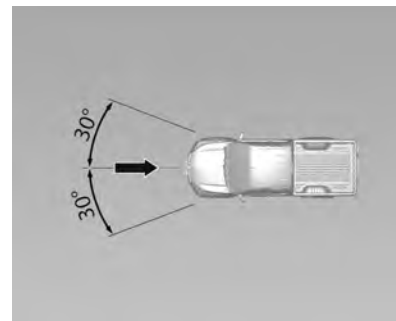

El sistema de airbags frontales se activa en caso de choque de una determinada gravedad en el sector indicado. El encendido debe estar conectado.

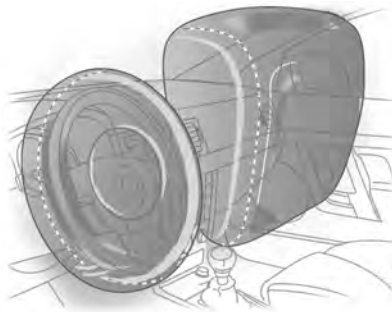

Los airbags delanteros son dispositivos de seguridad adicionales que, junto con los cinturones de seguridad delanteros, aumentan la efectividad de la protección a los ocupantes en caso de colisiones con pérdidas de velocidad muy bruscas.

Su función es la de proteger la cabeza y el pecho de los ocupantes contra golpes violentos contra el volante o el tablero de instrumentos en accidentes en los que la protección que ofrecen los cinturones de seguridad no es suficiente por sí sola, para así evitar lesiones serias y/o mortales.

El sistema de airbags no se activa con impactos frontales poco severos en los que el cinturón de seguridad es suficiente para proteger a los ocupantes, como tampoco en impactos laterales o traseros, en vuelcos, en deslizamientos o en otras situaciones en las que los ocupantes no sean proyectados hacia adelante de forma brusca.

El sistema de airbags sólo se debe activar en casos de impactos frontales, ya que la repentina desaceleración provoca que los ocupantes sean impulsados bruscamente hacia adelante de modo tal que el cinturón de seguridad no es suficiente para

sujetarlos. Esto evita que los ocupantes se golpeen contra las partes delanteras del vehículo.

Es importante saber que la velocidad del impacto no es un factor determinante para la activación de los airbags, sino que la desaceleración impuesta en los ocupantes lo es. Un módulo electrónico con un sensor de desaceleración determina la activación del sistema de airbags.

De ser necesario, activa inicialmente generadores de gas que inflan las bolsas para amortiguar el contacto del cuerpo de los ocupantes contra el volante o el tablero de instrumentos.

La explosión causada por el dispositivo generador de gas para inflar los airbags no es perjudicial para el aparato auditivo humano.

### **Recomendaciones importantes:**

- Nunca deje objetos entre el airbag y los ocupantes. En caso de que los airbags se inflen,

## 3-16 Asientos y apoyacabezas

esos objetos pueden ser lanzados contra los ocupantes, provocando lesiones.

- No instale accesorios en el volante o el tablero de instrumentos que no sean originales. Estos accesorios pueden interferir con el curso del airbag al momento de inflarse, obstaculizando el funcionamiento del sistema.
- Nunca debe modificar los componentes del airbag. La manipulación incorrecta puede hacer que se infle accidentalmente, ocasionando lesiones al conductor o a su acompañante.
- El sistema electrónico que controla los airbags está situado en la consola delantera. Para evitar fallas, no coloque ningún objeto magnético cerca de la consola.

- En caso de que el vehículo quede expuesto a una inundación, solicite asistencia a un concesionario Chevrolet.
- El desmontaje del volante y del tablero sólo debería ser realizado en un concesionario Chevrolet.
- Cada airbag está diseñado para desplegarse solo una vez. Una vez desplegado, debe ser reemplazado inmediatamente en un concesionario Chevrolet.
- No lleve ningún objeto en la boca mientras conduce. En caso de que el airbag se infle, el riesgo de accidente fatal o con lesiones aumenta de forma considerable.
- Cuando transfiera el vehículo a otro propietario, debe informarle que el vehículo está equipado con un sistema de airbags y recomendarle que lea y siga las instrucciones de este manual.

- El desmontaje de un vehículo con un airbag sin desplegar puede ser muy peligroso. Cuando vaya a deshacerse de un vehículo, solicite asistencia a un concesionario Chevrolet.

### **Instalación de un sistema de retención infantil en el asiento del acompañante de un vehículo equipado con airbag:**

Los vehículos que están equipados con un sistema de airbags se pueden identificar por la palabra "Airbag" en la etiqueta autoadhesiva que se encuentra en el lateral del tablero de instrumentos. Se puede ver cuando se abre la puerta del acompañante.

#### Peligro

El sistema de retención infantil no debe instalarse en el asiento del acompañante en los vehículos equipados con Airbag en dicho asiento.

 **Peligro**

Este vehículo se ha diseñado para proporcionar una completa seguridad a todos sus ocupantes.

Para ello, se han instalado fiadores roscados con tratamiento químico en la línea de montaje de algunos componentes. Estos fiadores solo deben sustituirse por fiadores del fabricante original con el mismo número de pieza.

Además, es vital limpiar la superficie de contacto para garantizar el par perfecto y la reacción efectiva de los componentes de bloqueo de rosca físicos y químicos una vez que se haya instalado el fiador de repuesto.

Le recomendamos encarecidamente que las revisiones de los sistemas de seguridad del vehículo (frenos, (Continuación)

**Peligro (Continuación)**

asientos, suspensión, cinturones de seguridad, etc.) o cualquier otra revisión que afecte a estos sistemas de forma indirecta, sean efectuadas por un concesionario Chevrolet.

Los vehículos equipados con sistema de airbag disponen de componentes específicos, como bolsas inflables, cinturones de seguridad, paragolpes, y artículos electrónicos que solo deben sustituirse por repuestos originales idénticos a las piezas montadas de fábrica.

 **Peligro**

No instale nunca una barra de impacto frontal (barra parachoques rígida) en un (Continuación)

**Peligro (Continuación)**

vehículo equipado con un airbag. Este accesorio podría influir en el funcionamiento del sistema de airbags.

## 3-18 Asientos y apoyacabezas

### Asientos infantiles

#### Niños mayores

Uso correcto del cinturón de seguridad para niños mayores



Para verificar si es posible que un niño use un cinturón de seguridad de tres puntos, asegúrese de que las rodillas del niño se doblen cómodamente en el borde del asiento, que el cinturón transversal pase entre el cuello y el brazo del

niño, y que el cinturón abdominal esté situado lo más bajo posible sobre la cadera del niño.

#### Peligro

- Las estadísticas de accidentes demuestran que los niños están más seguros si están ubicados con seguridad en el asiento trasero (si está equipado) y usan el cinturón de seguridad de manera adecuada.
- Los niños sin cinturón de seguridad pueden salir expulsados del vehículo en caso de accidente.
- Si el niño es muy pequeño y el cinturón diagonal pasa demasiado cerca de la cara o el cuello, coloque el niño en las posiciones laterales del asiento trasero (si está equipado), donde hay guías de comodidad que permiten

(Continuación)

#### Peligro (Continuación)

que el cinturón de seguridad sea adecuado para niños pequeños.

- Siempre que haya un niño sentado, el cinturón abdominal debe estar en posición baja cerca de las caderas, tocando los muslos del niño. En caso de accidente, aplica la fuerza del cinturón sobre los huesos pélvicos del niño.



**⚠ Peligro**

Esta ilustración muestra un niño sentado en un asiento con el cinturón de tres puntos usado incorrectamente.

Si un niño usa el cinturón de esta manera, en una colisión puede sufrir lesiones y riesgo de muerte.

### Seguridad del niño

- Cuando transporte niños de hasta diez (10) años de edad, observe el cumplimiento de las regulaciones de seguridad de acuerdo con las leyes locales.
- Asegúrese de que el sistema de seguridad esté correctamente fijado.
- Observe cuidadosamente las instrucciones de instalación y uso del dispositivo de sujeción suministradas por el fabricante.
- No coloque objetos en el dispositivo de sujeción para niños ni lo cubra con otros elementos.
- Reemplace el dispositivo de sujeción para niños si ha estado expuesto a un accidente.
- Cuando retire el niño del vehículo, sujete el asiento con el cinturón de seguridad del vehículo, para evitar que el asiento salga despedido hacia adelante en caso de frenada brusca.
- Si no es necesario dejar el asiento en el compartimento de pasajeros, retírelo y colóquelo en el compartimento de carga.
- Antes de instalar un dispositivo de sujeción para niños, lea atentamente la información suministrada por el fabricante del sistema.
- De lo contrario, el dispositivo de sujeción para niños y la instrucción suministrada por el fabricante del sistema pueden aumentar el riesgo y/o la gravedad de las lesiones en caso de accidente.
- Si el asiento para niños no está sujetado apropiadamente, el riesgo de que el niño se lesione gravemente aumenta.
- Antes de comprar un dispositivo de sujeción para niños, asegúrese de que sea

## 3-20 Asientos y apoyacabezas

compatible con el asiento y el cinturón de seguridad del vehículo.

- Nunca deje un niño solo dentro del vehículo, aunque esté sujetado por un dispositivo de sujeción para niños.

### Bebés y niños pequeños

Las investigaciones demuestran que los niños de hasta 10 años están más protegidos en el asiento trasero.

Asegúrese de que el dispositivo de sujeción para niños:

- sea de acuerdo a la edad y el peso del niño
- tenga la etiqueta de aprobación de cumplimiento de las regulaciones de seguridad de acuerdo a las leyes locales.
- sea adecuado para su vehículo

#### Peligro

Nunca use el mismo cinturón de seguridad con un adulto y un niño. Durante un impacto, es probable que el cinturón de seguridad ejerza una fuerte presión sobre el niño, causando lesiones graves o mortales.

Nunca permita que dos niños compartan el mismo cinturón de seguridad. Ambos podrían sufrir lesiones graves en una colisión.

#### Peligro

Use siempre el dispositivo de sujeción para niños correctamente instalado y con el cinturón de seguridad colocado, aunque el viaje sea corto. Verifique, principalmente, si el cinturón de seguridad está

(Continuación)

#### Peligro (Continuación)

correctamente estirado, que no esté retorcido o posicionado incorrectamente.



#### Peligro

Los infantes y los niños no deben transportarse nunca en la falda de otro ocupante.

(Continuación)



**Peligro (Continuación)**

Si bien un infante no pesa mucho, puede ser tan pesado durante una colisión que resulte imposible retenerlo, aunque el ocupante esté sujeto.

Por ejemplo, en una colisión a la velocidad de 40 km/h, un infante de 5,5 kg puede ser arrojado con una fuerza que corresponde al peso de una persona de 110 kg.

**Principales modelos de dispositivos de sujeción para niños**

**A**



**B**



**C**

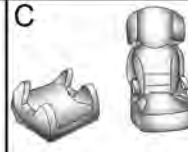

**Modelo A** - Dispositivo usado en dirección opuesta a la dirección de movimiento del vehículo

** Peligro**

Esta posición protege la cabeza y el cuello del niño. La cabeza del niño pequeño es

(Continuación)

**Peligro (Continuación)**

proporcionalmente más pesada que la del adulto y el cuello es muy frágil.

Elija un dispositivo envolvente, para una mejor protección lateral, y reemplácelo tan pronto la cabeza del niño exceda la estructura del dispositivo.

** Peligro**

No coloque el dispositivo de sujeción para niños en el asiento delantero. De lo contrario, la activación del airbag en caso de colisión puede causar graves lesiones al niño. Solo se recomienda el asiento trasero para el transporte del niño.

**Modelo B** - Dispositivo usado en la dirección de movimiento del vehículo

## 3-22 Asientos y apoyacabezas

### Peligro

A fin de proteger adecuadamente al niño, use siempre el dispositivo de sujeción con los cinturones de seguridad colocados, aunque el viaje sea corto. Si no lo hace, puede afectar negativamente a la integridad de su niño.

Verifique, principalmente si, para el niño, está correctamente estirado, que no esté retorcido o posicionado incorrectamente.

Elija un asiento envolvente, para una mejor protección lateral.

### Modelo C - Asientos elevados

**Nota:** A partir de los 15 kg o los 4 años de edad, el infante puede viajar en el asiento elevador que permite el uso del cinturón de seguridad.

La base del dispositivo debe estar equipada con guías que obliguen al cinturón a pasar por los muslos del

niño y no sobre el abdomen. Asigne preferencia al respaldo con ajuste de altura y equipado con una guía para el cinturón de seguridad a fin de pasarlo a través del centro del hombro del niño.

El cinturón de seguridad no debe estar nunca sobre el brazo. Elija un asiento envolvente, para una mejor protección lateral.

**Nota:** Para más información acerca de sistemas de sujeción para niños apropiados, es necesario consultar al proveedor preferido.

### Sistemas de retención infantil

#### Sistema de sujeción para niños

Los infantes y niños deben colocarse en el asiento trasero (si está equipado) y sujetarse correctamente.

Las caderas de un infante son demasiado pequeñas y un cinturón de seguridad normal no se

mantendrá en el lugar correcto necesario. En cambio, existe la posibilidad de que el cinturón de seguridad permanezca en el abdomen del infante. En caso de colisión, el cinturón de seguridad ejerce fuerza directamente sobre el abdomen y puede causar lesiones graves.

### Peligro

En los vehículos equipados con airbag del lado del acompañante, no instale el sistema de sujeción para niños en el asiento delantero.



**Nota:** Antes de adquirir un dispositivo de sujeción para niños, verifique si es apropiado para el cinturón de seguridad y el asiento. El dispositivo debe ser acorde al peso del niño.

**Nota:**

- Cuando transporte un niño, siga los procedimientos para el transporte de niños establecidos por las leyes locales.
- Asegúrese de que el dispositivo de sujeción para niños esté instalado correctamente.

- Observe cuidadosamente las instrucciones de instalación y uso proporcionadas por el fabricante del sistema de sujeción para niños.
- No sujete o coloque objetos u otros materiales en el sistema de sujeción para niños.

**⚠ Peligro**

- Después de retirar el niño del vehículo, mantenga el dispositivo de sujeción para niños sujeto con el cinturón de seguridad, para evitar que el dispositivo salga despedido hacia adelante en caso de frenada brusca o accidente.
- Si no es necesario mantener el dispositivo de sujeción para niños en el asiento del pasajero, retírelo del vehículo y guárdelo.

**⚠ Peligro**

Después de un accidente, es necesario reemplazar el dispositivo de sujeción para niños porque puede haber sufrido daños no visibles.

**⚠ Peligro**

Si el asiento para niños no está correctamente sujeto, aumenta el riesgo de lesiones graves en caso de colisión.

**Nota:** Después de instalar el dispositivo de sujeción para niños, trate de moverlo en todas direcciones para asegurarse de que esté instalado correctamente.

## 3-24 Asientos y apoyacabezas

### Sistemas de retención infantil de sujeción superior

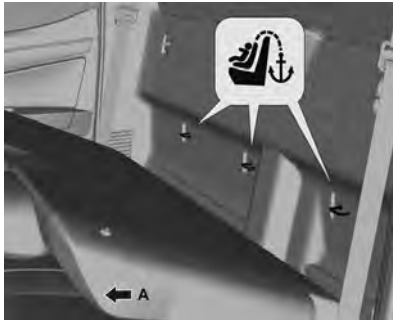

A. Parte delantera del vehículo

#### Puntos de anclaje de TOP TETHER (SUJECIÓN SUPERIOR) del vehículo

Los puntos de anclaje TOP TETHER (de SUJECIÓN SUPERIOR) para el sistema de sujeción para niños se encuentran en la parte trasera de los asientos traseros en línea con las tres

posiciones de asientos traseros, siempre alineados con los asientos traseros e identificados con el símbolo .

**Nota:** Use solo los puntos de anclaje de SUJECIÓN SUPERIOR para fijar el sistema de sujeción para niños.

#### Instrucciones para fijar el sistema de retención para niños en el anclaje de SUJECIÓN SUPERIOR:

1. Levante el sello protector (si corresponde) del anclaje de SUJECIÓN SUPERIOR de modo de poder bloquear los ganchos de SUJECIÓN SUPERIOR del sistema de sujeción para niños.
2. Bloquee el sistema de sujeción para niños de SUJECIÓN SUPERIOR en el anclaje de SUJECIÓN SUPERIOR del vehículo siguiendo las instrucciones del fabricante del sistema de sujeción para niños.
3. Compruebe si el sistema de sujeción para niños está completamente fijado al asiento del vehículo.

## Portaobjetos

### Compartimentos portaobjetos

- Portaobjetos del tablero de instrumentos (si está equipado) ..... 4-1
- Guantera (si está equipado) ..... 4-3
- Portavasos (si está equipado) ..... 4-4
- Portaobjetos debajo del asiento (si está equipado) ..... 4-5
- Portaobjetos del apoyabrazos (si está equipado) ..... 4-5

### Ubicación de equipaje/carga

- Compartimento de carga ..... 4-6

### Equipamiento adicional portaobjetos

- Triángulo de advertencia (si está equipado) ..... 4-8
- Matafuegos ..... 4-9

### Sistema de portaequipajes del techo

- Sistema de portaequipajes del techo ..... 4-10

### Información sobre la carga del vehículo

- Información sobre la carga del vehículo ..... 4-11

## Compartimentos portaobjetos

### Portaobjetos del tablero de instrumentos (si está equipado)



Para abrir el portaobjetos superior del tablero de instrumentos, presione el botón.

Para cerrarlo, empuje la tapa hacia abajo hasta que se trabe en su posición.

## 4-2 Portaobjetos

### Atención

No deje gafas, CDs, cajas de CDs o elementos inflamables, por ejemplo un encendedor, en la bandeja cuando deje el vehículo estacionado bajo la luz directa del sol o en ambientes de altas temperaturas, ya que la bandeja puede calentarse mucho.

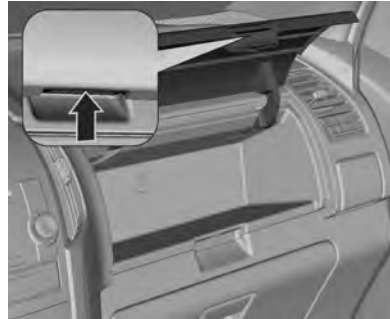

Hay un compartimiento portaobjetos sobre la guantera.

Para abrirlo, presione el botón que se encuentra en el lado delantero inferior de la tapa.

Para cerrarlo, empuje la tapa hacia abajo hasta que se trabe en su posición.



Hay un compartimiento portaobjetos debajo del interruptor de las luces.

Para abrirlo, tire de la tapa.

Para cerrarlo, empuje la tapa hacia adentro a su posición original.



Hay un compartimiento portaobjetos en cada puerta.

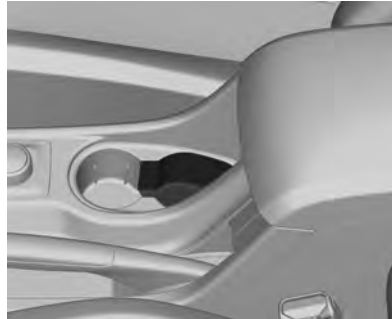

La imagen anterior muestra el modelo con consola central con portaobjetos.

### **Guantera (si está equipado)**



Para abrirla, tire de la manija.

#### **⚠ Peligro**

Mantenga siempre la puerta de la guantera cerrada mientras conduce para minimizar el peligro de lesiones en caso de accidente o frenada repentina.

## 4-4 Portaobjetos

### Portavasos (si está equipado)

#### Peligro

No coloque tazas con bebidas calientes sin tapa en el portavasos con el vehículo en movimiento. Si el líquido caliente se derrama, podría quemarse y perder el control del vehículo.

Con objeto de minimizar el peligro de lesiones personales en caso de frenada brusca o colisión, no coloque botellas, vasos, latas, etc. sin tapa o desprotegidas en el portavasos mientras el vehículo está en movimiento.

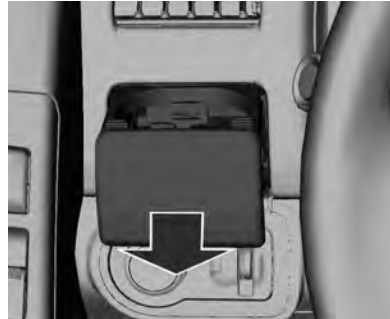

Los portavasos extensibles se encuentran debajo de cada salida de aire ajustable a ambos lados del tablero de instrumentos. Tire para abrirlos.



Un portavasos se encuentra en cada puerta.

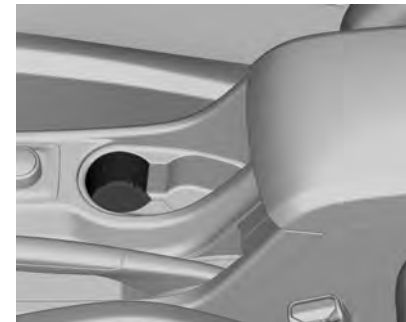



Un portavasos se encuentra en la consola central.

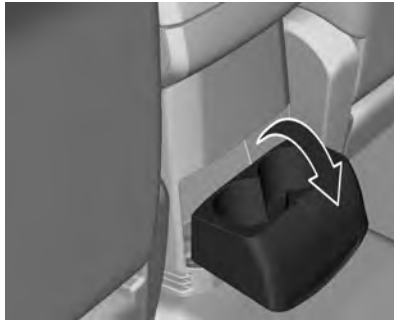

La cabina doble tiene portavasos adicionales ubicados en la parte trasera de la consola central.

Para abrirlo, tire hacia abajo.

## **Portaobjetos debajo del asiento (si está equipado)**

**Doble cabina**

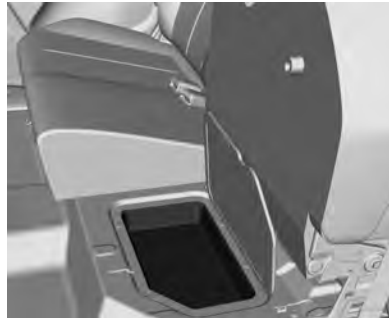

Los modelos de cabina doble tienen compartimientos portaobjetos debajo de los asientos traseros.

Para acceder a estos compartimientos, levante el cojín de la parte inferior de los asientos traseros. Las cajas portaobjetos quedarán expuestas debajo del asiento.

Para abrir la caja portaobjetos, levante la tapa de la misma.

## **Portaobjetos del apoyabrazos (si está equipado)**

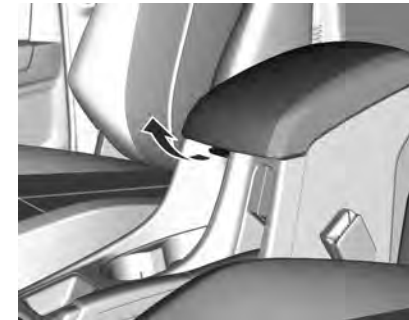

Presione el cerrojo y levante la tapa del apoyabrazos.

## 4-6 Portaobjetos

### Ubicación de equipaje/carga

### Compartimento de carga

### Capacidad de la caja de carga

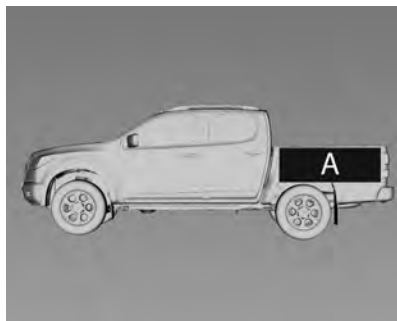

Área	Capacidad	en m <sup>3</sup>
A	Cabina simple	1,570
	Doble cabina	1,061

### Portón trasero

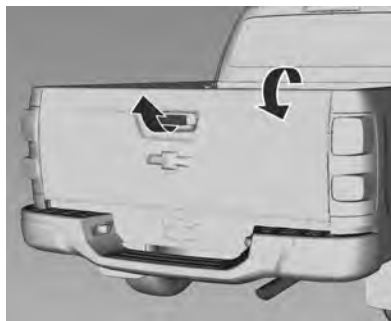

Para abrirlo, tire de la manija central y baje el portón. Para cerrarlo, levante el portón y presione los extremos superiores hasta que sienta un ruido de bloqueo.

### Puntos de carga



Hay modelos que están equipados con ganchos en la caja de carga y otros puntos de amarre, tal como se muestran en la imagen anterior.

### Límite de carga del portón trasero



#### ⚠ Atención

Se debe respetar el límite de carga del portón trasero, de lo contrario, el portón y la carrocería podrían resultar dañadas.

Límite de carga del portón trasero:

**Concentrado:** 100 kg

**Distribuido:** 150 kg

### Límite de carga en el paragolpes trasero

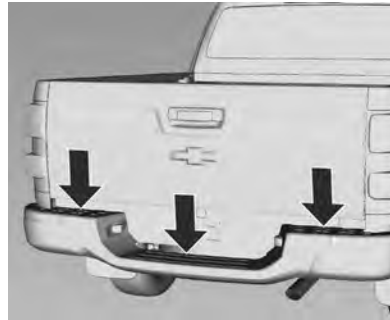

La carga máxima en el paragolpes trasero es de 100 kg.

### Al cargar el vehículo

Tenga en cuenta algunos puntos importantes al cargar el vehículo:

- La carga más pesada debería colocarse sobre el piso, por delante del eje trasero. Coloque la carga lo más adelante posible.
- Asegúrese de que la carga esté correctamente sujeta para evitar que los objetos se caigan fuera de la caja de carga.
- Intente distribuir el peso uniformemente.
- Cuando coloca un objeto dentro del vehículo, sujételo siempre de forma segura.

## 4-8 Portaobjetos

- No exceda el peso neto total y el peso máximo admisible en los ejes delanteros y traseros cuando carga el vehículo. Si lo hiciera, podría dañar los componentes del vehículo y afectar las condiciones de conducción del mismo.

### Atención

Si lo hiciera, podría dañar los componentes del vehículo y afectar las condiciones de conducción del mismo. Esto podría resultar en la pérdida de control y reducción de la vida útil del vehículo.

- Los términos de la garantía no cubren fallas en partes o componentes provocadas por una carga excesiva.

## Equipamiento adicional portaobjetos

### Triángulo de advertencia (si está equipado)

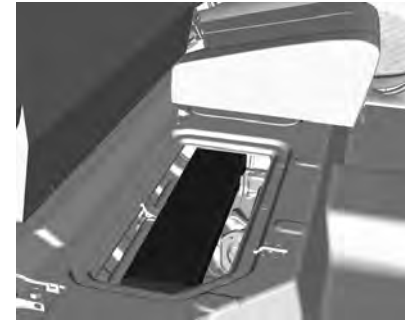

Los vehículos de doble cabina tienen el triángulo de advertencia ubicado detrás del asiento del acompañante, debajo del asiento trasero.

Los vehículos de cabina simple tienen el triángulo de advertencia ubicado debajo del asiento del acompañante.

**Nota:** Disponible según las reglamentaciones de cada país.

## Matafuegos



**Nota:** Recuerde que este vehículo no se puede vender con el matafuegos en el momento de la compra.

El matafuegos se encuentra en el espacio para los pies, debajo del asiento del acompañante.

Cuando utilice el matafuegos:

1. Detenga el vehículo y apague el motor inmediatamente.
2. Quite el matafuegos que se encuentra en el piso, debajo del asiento del acompañante.
3. Utilice el matafuegos de acuerdo con las instrucciones impresas en la etiqueta del mismo.

### Peligro

El mantenimiento del matafuegos es responsabilidad del propietario, por lo tanto, debe realizarse en los intervalos indicados por el fabricante, conforme a las instrucciones impresas en la etiqueta del equipo. El propietario debe comprobarlo periódicamente.

- Su presión interna aún señala la zona verde de funcionamiento del manómetro.
- El sello de plomo no está violado.
- La validez del matafuegos no está vencida.

En caso de observar cualquier irregularidad o luego de usarlo, debe sustituir el matafuegos por uno nuevo, fabricado conforme a la legislación vigente.

## 4-10 Portaobjetos

**Nota:** Desde el 1º de enero de 2005, el polvo ABC se encuentra disponible para su utilización en materiales sólidos, líquidos inflamables y equipamiento eléctrico energizado. Estos matafuegos normalmente tienen una vida útil de 5 años desde la fecha de fabricación.

**Nota:** Disponible según las reglamentaciones de cada país.

### Sistema de portaequipajes del techo

Por razones de seguridad y para evitar dañar el techo, se recomienda usar el sistema de portaequipajes del techo aprobado para el vehículo. La carga máxima del portaequipajes del techo es 75 kg con la carga distribuida en forma uniforme.

En los vehículos con portaequipajes en el techo, el mismo se puede utilizar para cargar objetos. Los accesorios relacionados al portaequipajes del techo se pueden comprar en los concesionarios Chevrolet.

#### Atención

Evite colgar cargas sobre la parte trasera o un costado del vehículo, para no dañarlo. Coloque la carga de modo que se apoye en forma uniforme entre los largueros, asegurándose de sujetarla en forma segura.

**⚠ Peligro**

Para prevenir daños o pérdidas de la carga durante la marcha, asegúrese de que los rieles transversales y la carga estén sujetos en forma segura. La colocación de carga en el portaequipajes de techo eleva la posición del centro de gravedad del vehículo. Evite las altas velocidades, los arranques repentinos, los giros cerrados, el frenado repentino o las maniobras abruptas, puesto que puede perder el control del vehículo.

Si conduce un largo tiempo por caminos irregulares o a altas velocidades, detenga ocasionalmente el vehículo para verificar que la carga permanece en su sitio.

**⚠ Atención**

Al conducir con una carga en el techo se incrementa la sensibilidad del vehículo a los vientos cruzados, lo que tiene un efecto negativo en la maniobrabilidad del vehículo debido a que el mismo pasa a tener un centro de gravedad más alto.

No exceda la capacidad máxima del vehículo cuando lo cargue. Consulte *Compartimiento de carga* en la página 4-6.

## Información sobre la carga del vehículo



**⚠ Atención**

La carga no debe obstruir la operación de los pedales, el freno de estacionamiento y el selector de cambios, ni dificultar la libertad de movimientos del conductor. No coloque ningún objeto suelto en el interior del vehículo.

## 4-12 Portaobjetos

---

- Si los objetos se pueden apilar, los más pesados deben colocarse en la parte inferior.
- Sujete los objetos colocados en el área de carga para evitar que se deslicen.
- No conduzca con el portón trasero abierto.
- La carga útil es la diferencia entre el peso bruto del vehículo permitido (vea *Placa de identificación en la página 12-2*) y el peso en vacío.

El peso en vacío incluye los accesorios y todos los líquidos (tanque 90% lleno).

Los equipos y accesorios opcionales incrementan el peso en vacío.

- Distribuya la carga uniformemente y sujétela correctamente con las correas de retención. Ajuste la presión de los neumáticos y la velocidad del vehículo de acuerdo a las

condiciones de carga. Revise y vuelva a tensar las correas frecuentemente.

- Bajo ninguna circunstancia deben haber humanos o animales en el área de carga cuando el vehículo está en movimiento.



## **Instrumentos y controles**

### **Vista general del tablero de instrumentos**

Vista general del tablero de instrumentos ..... 5-3

### **Controles**

Ajuste del volante ..... 5-9  
Mandos en el volante ..... 5-9  
Bocina ..... 5-10  
Limpia/lavaparabrisas ..... 5-10  
Temperatura exterior ..... 5-12  
Reloj ..... 5-12  
Tomas de tensión ..... 5-12

### **Indicadores de advertencia, medidores e indicadores**

Indicadores de advertencia, medidores e indicadores ... 5-13  
Velocímetro ..... 5-13  
Cuentakilómetros ..... 5-13  
Odómetro parcial ..... 5-13  
Tacómetro ..... 5-14  
Medidor de combustible ..... 5-14  
Indicadores de control ..... 5-15

Sensor de temperatura del refrigerante del motor ..... 5-15  
Luz de giro ..... 5-16  
Recordatorios del cinturón de seguridad ..... 5-16  
Indicador de los airbags y pretensores de cinturones de seguridad ..... 5-17  
Indicador del sistema de carga ..... 5-17  
Indicador de averías (MIL) ... 5-18  
Indicador de advertencia del sistema de frenos y embrague ..... 5-18  
Indicador de advertencia del sistema antibloqueo de frenos (ABS) ..... 5-19  
Indicador de tracción en las cuatro ruedas ..... 5-19  
Luz de control de descenso en pendientes ..... 5-20  
Luz indicadora del control electrónico de estabilidad (ESC) ..... 5-20  
Luz testigo de desactivación del Control de Estabilidad Electrónico (ESC) ..... 5-21

Luz de advertencia del Sistema de control de tracción (TCS) ..... 5-21  
Testigo de precalentamiento ..... 5-22  
Indicador de presión de aceite del motor ..... 5-22  
Indicador de advertencia de combustible bajo ..... 5-23  
Luz de inmovilizador ..... 5-23  
Indicador de luz alta encendida ..... 5-23  
Indicador de las luces antiniebla delanteras ..... 5-23  
Indicador de las luces antiniebla traseras ..... 5-24  
Recordatorio de luces encendidas ..... 5-24  
Indicador de control de velocidad crucero ..... 5-24

### **Mensajes de información**

Centro de información del conductor ..... 5-24

### **Mensajes del vehículo**

Mensajes del vehículo ..... 5-25  
Avisos acústicos ..... 5-26

## 5-2 Instrumentos y controles

---

Mensajes relacionados a la tensión y la carga de la batería .....	5-26
Mensajes relacionados al sistema de frenos .....	5-26
Mensajes relacionados al control de velocidad crucero .....	5-27
Mensajes de puerta entreabierta .....	5-27
Mensajes relacionados al sistema de refrigeración del motor .....	5-27
Mensajes relacionados al aceite del motor .....	5-28
Mensajes relacionados al sistema de combustible ....	5-28
Mensajes relacionados a la llave y el bloqueo .....	5-28
Mensajes relacionados a las luces .....	5-29
Mensajes relacionados al sistema de detección de objetos .....	5-30
Mensajes relacionados al sistema de control de la amortiguación .....	5-30
Mensajes relacionados al sistema de airbags .....	5-31

Mensajes relacionados al sistema de alarma antirrobo .....	5-31
Mensajes relacionados a la transmisión .....	5-31
Mensajes recordatorios del vehículo .....	5-33
Mensajes relacionados a la velocidad del vehículo .....	5-33

### **Computadora de a bordo**

Computadora de a bordo ....	5-33
-----------------------------	------

### **Personalización del vehículo**

Personalización del vehículo .....	5-36
------------------------------------	------

## Vista general del tablero de instrumentos



Vehículos con motor diésel 2.8L

## 5-4 Instrumentos y controles

---

- |  |  |   |
|--|--|---|
| <ol style="list-style-type: none"><li>1. <i>Luz testigo del Control de Estabilidad Electrónico (ESC) en la página 5-20</i></li><li>2. <i>Recordatorio de luces encendidas en la página 5-24</i></li><li>3. <i>Tacómetro en la página 5-14</i></li><li>4. <i>Luz del inmovilizador en la página 5-23</i></li><li>5. <i>Luz del faro antiniebla delantero en la página 5-23</i></li><li>6. <i>Luz de giro en la página 5-16</i></li><li>7. <i>Indicador de luz alta encendida en la página 5-23</i></li><li>8. <i>Luz de giro en la página 5-16</i></li><li>9. <i>Indicador de airbag y tensor del cinturón de seguridad en la página 5-17</i></li><li>10. <i>Recordatorios del cinturón de seguridad en la página 5-16</i></li><li>11. <i>Velocímetro en la página 5-13</i></li><li>12. <i>Indicador de averías en la página 5-18</i></li></ol> | <ol style="list-style-type: none"><li>13. <i>Indicador del sistema de carga en la página 5-17</i></li><li>14. <i>Indicador de tracción en las cuatro ruedas en la página 5-19</i></li><li>15. <i>Sensor de temperatura del refrigerante del motor en la página 5-15</i></li><li>16. <i>Testigo de precalentamiento en la página 5-22</i></li><li>17. <i>Indicador de advertencia del sistema del sistema antibloqueo de frenos (ABS) en la página 5-19</i></li><li>18. <i>Indicador de advertencia del sistema de frenos y embrague en la página 5-18</i></li><li>19. <i>Indicador de presión de aceite del motor en la página 5-22</i></li><li>20. <i>Centro de información del conductor en la página 5-24</i></li><li>21. <i>Luz de control de cruceo en la página 5-24</i></li></ol> | <ol style="list-style-type: none"><li>22. <i>Indicador de advertencia de nivel de combustible bajo en la página 5-23</i></li><li>23. <i>Luz antiniebla trasera en la página 5-24</i></li><li>24. <i>Medidor de combustible en la página 5-14</i></li><li>25. <i>Indicador de control de descenso en pendientes (HDC) en la página 5-20</i></li><li>26. <i>Luz testigo de desactivación del Control de Estabilidad Electrónico (ESC) en la página 5-21</i></li></ol> |
|--|--|---|

## Instrumentos y controles 5-5

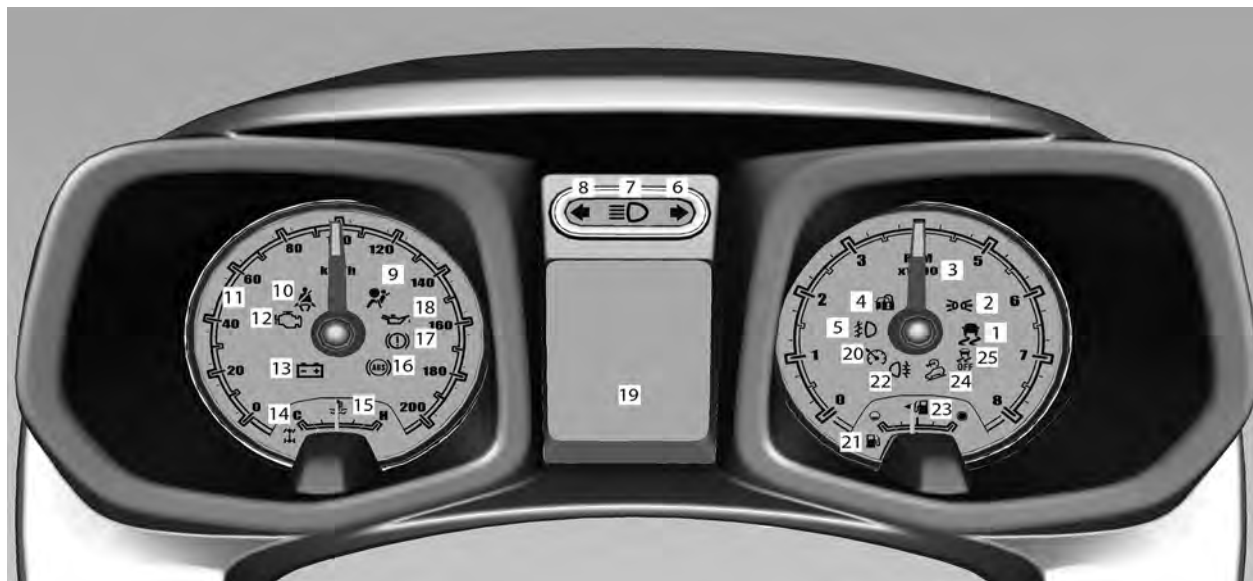

Vehículos con motores de nafta/flex — modelo A

## 5-6 Instrumentos y controles

---

- |  |   |  |
|--|---|--|
| <ol style="list-style-type: none"><li>1. <i>Luz testigo del Control de Estabilidad Electrónico (ESC) en la página 5-20</i></li><li>2. <i>Recordatorio de luces encendidas en la página 5-24</i></li><li>3. <i>Tacómetro en la página 5-14</i></li><li>4. <i>Luz del inmovilizador en la página 5-23</i></li><li>5. <i>Luz del faro antiniebla delantero en la página 5-23</i></li><li>6. <i>Luz de giro en la página 5-16</i></li><li>7. <i>Indicador de luz alta encendida en la página 5-23</i></li><li>8. <i>Luz de giro en la página 5-16</i></li><li>9. <i>Indicador de airbag y tensor del cinturón de seguridad en la página 5-17</i></li><li>10. <i>Recordatorios del cinturón de seguridad en la página 5-16</i></li><li>11. <i>Velocímetro en la página 5-13</i></li><li>12. <i>Indicador de averías en la página 5-18</i></li></ol> | <ol style="list-style-type: none"><li>13. <i>Indicador del sistema de carga en la página 5-17</i></li><li>14. <i>Indicador de tracción en las cuatro ruedas en la página 5-19</i></li><li>15. <i>Sensor de temperatura del refrigerante del motor en la página 5-15</i></li><li>16. <i>Indicador de advertencia del sistema del sistema antibloqueo de frenos (ABS) en la página 5-19</i></li><li>17. <i>Indicador de advertencia del sistema de frenos y embrague en la página 5-18</i></li><li>18. <i>Indicador de presión de aceite del motor en la página 5-22</i></li><li>19. <i>Centro de información del conductor en la página 5-24</i></li><li>20. <i>Luz de control de crucero en la página 5-24</i></li><li>21. <i>Indicador de advertencia de nivel de combustible bajo en la página 5-23</i></li></ol> | <ol style="list-style-type: none"><li>22. <i>Luz antiniebla trasera en la página 5-24</i></li><li>23. <i>Medidor de combustible en la página 5-14</i></li><li>24. <i>Indicador de control de descenso en pendientes (HDC) en la página 5-20</i></li><li>25. <i>Luz testigo de desactivación del Control de Estabilidad Electrónico (ESC) en la página 5-21</i></li></ol> |
|--|---|--|

## Instrumentos y controles 5-7



Vehículos con motores de nafta/flex — modelo B

## 5-8 Instrumentos y controles

---

- |   |   |   |
|---|---|---|
| <ol style="list-style-type: none"><li>1. <i>Luz testigo del Control de Estabilidad Electrónico (ESC) en la página 5-20</i></li><li>2. <i>Recordatorio de luces encendidas en la página 5-24</i></li><li>3. <i>Tacómetro en la página 5-14</i></li><li>4. <i>Luz del inmovilizador en la página 5-23</i></li><li>5. <i>Luz de giro en la página 5-16</i></li><li>6. <i>Indicador de luz alta encendida en la página 5-23</i></li><li>7. <i>Luz de giro en la página 5-16</i></li><li>8. <i>Indicador de airbag y tensor del cinturón de seguridad en la página 5-17</i></li><li>9. <i>Recordatorios del cinturón de seguridad en la página 5-16</i></li><li>10. <i>Velocímetro en la página 5-13</i></li><li>11. <i>Indicador de averías en la página 5-18</i></li><li>12. <i>Indicador del sistema de carga en la página 5-17</i></li></ol> | <ol style="list-style-type: none"><li>13. <i>Indicador de tracción en las cuatro ruedas en la página 5-19</i></li><li>14. <i>Sensor de temperatura del refrigerante del motor en la página 5-15</i></li><li>15. <i>Indicador de advertencia del sistema del sistema antibloqueo de frenos (ABS) en la página 5-19</i></li><li>16. <i>Indicador de advertencia del sistema de frenos y embrague en la página 5-18</i></li><li>17. <i>Indicador de presión de aceite del motor en la página 5-22</i></li><li>18. <i>Centro de información del conductor en la página 5-24</i></li><li>19. <i>Luz de control de cruce en la página 5-24</i></li><li>20. <i>Indicador de advertencia de nivel de combustible bajo en la página 5-23</i></li><li>21. <i>Medidor de combustible en la página 5-14</i></li></ol> | <ol style="list-style-type: none"><li>22. <i>Luz antiniebla trasera en la página 5-24</i></li><li>23. <i>Indicador de control de descenso en pendientes (HDC) en la página 5-20</i></li><li>24. <i>Luz testigo de desactivación del Control de Estabilidad Electrónico (ESC) en la página 5-21</i></li><li>25. <i>Luz del faro antiniebla delantero en la página 5-23</i></li></ol> |
|---|---|---|



## Controles

### Ajuste del volante



Desbloquee la palanca, ajuste el volante, luego acople la palanca y asegúrese de que esté totalmente bloqueada.

El ajuste del volante sólo se debe realizar con el vehículo inmóvil.

### Mandos en el volante



Para vehículos equipados con radio Tipo 1 / Tipo 2.



Para vehículos equipados con radio "My Link" / "In Touch".

El sistema de infoentretenimiento se puede manejar con los controles del volante.

Consulte *Controles del volante (Double DIN)* en la página 7-13 o *Controles del volante (Intouch/MyLink)* en la página 7-14.

## 5-10 Instrumentos y controles



El sistema de control de crucero se puede manejar con los controles del volante.

Consulte *Control de velocidad crucero* en la página 9-33.

### Bocina



Pulsar .

### Limpia/lavaparabrisas

#### Limpiaparabrisas

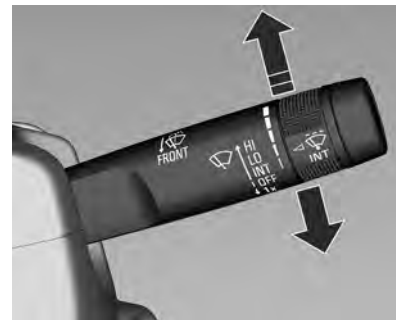

**HI:** alta velocidad

**LO:** baja velocidad

**INT:** barrido a intervalos regulados

**DESCONECTADO:** Desconectado

Para efectuar un solo barrido cuando los limpiaparabrisas están apagados, empuje la palanca hacia abajo.

### Intervalo de funcionamiento del limpiaparabrisas ajustable

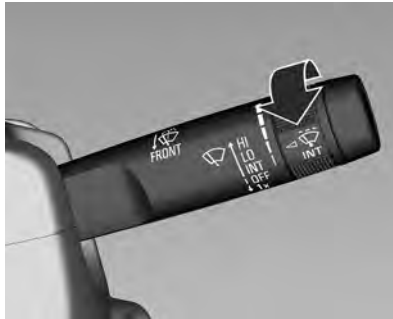

Palanca del limpiaparabrisas en posición .

Gire la rueda de ajuste para ajustar el intervalo deseado:

**Intervalo largo:** Gire la rueda de ajuste hacia abajo.

**Intervalo corto:** Gire la rueda de ajuste hacia arriba.

### Lavaparabrisas

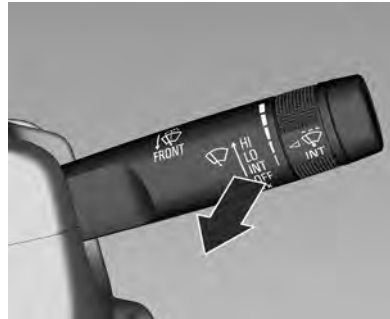

Tire de la palanca. Se pulveriza líquido de lavado sobre el parabrisas y los limpiaparabrisas realizan algunos barridos.

#### **Atención**

Una visión poco nítida para el conductor puede provocar un accidente que provoque lesiones y daños personales a su vehículo u otros objetos.

(Continuación)

#### **Atención (Continuación)**

No accione el limpiaparabrisas cuando el parabrisas está seco u obstruido con barro, nieve o hielo. Si usa el limpiaparabrisas en un parabrisas obstruido, podría dañar las escobillas, el motor del limpiaparabrisas y el cristal.

Compruebe que las escobillas no estén congeladas y pegadas al parabrisas antes de accionar el limpiaparabrisas con tiempo frío. El funcionamiento del limpiaparabrisas cuando la escobilla está congelada puede dañar al motor del limpiaparabrisas.

No accione el lavaparabrisas de forma continua durante más de unos pocos segundos o cuando el depósito del líquido de lavado está vacío. Esto puede provocar un recalentamiento del motor de lavado.

## 5-12 Instrumentos y controles

### Temperatura exterior



El descenso de la temperatura se indica inmediatamente, el aumento se indica con un ligero retraso.

### Reloj

La hora se muestra en la pantalla del Infoentretenimiento.

Consulte *Vista general (Double DIN)* en la página 7-7 o *Vista general (Intouch)* en la página 7-9 o *Vista general (Mylink)* en la página 7-12.

### Tomas de tensión

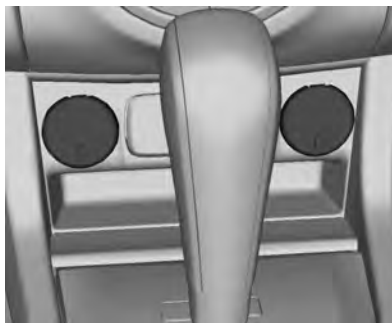

Los tomas de tensión de 12V se encuentran en el panel delantero.

#### **Atención**

No exceda el consumo de energía máximo de 120 vatios por cada toma.

Con el encendido desconectado y todas las puertas cerradas, los tomas de tensión se desactivan

(Continuación)

#### **Atención (Continuación)**

en 10 minutos. Además, las tomas de tensión se desactivan también si la tensión de la batería es baja.

No conecte ningún accesorio que emita corriente, como por ejemplo dispositivos de carga eléctricos o baterías.

No dañe las tomas usando clavijas inadecuadas.

## Indicadores de advertencia, medidores e indicadores

Los medidores y las luces de advertencia pueden señalar que hay algún problema antes de que se agrave.

Se pueden prevenir lesiones si presta atención a los medidores y a las luces de advertencia. Las luces de advertencia se encienden cuando puede haber un problema en alguna función del vehículo.

Algunas luces de advertencia se encienden brevemente cuando se arranca el motor para indicar que están funcionando. Los medidores pueden indicar que podría haber un problema con alguna función del vehículo.

Usualmente, los medidores y las luces de advertencia funcionan juntos para indicar que hay un problema con el vehículo. Cuando

una de las luces de advertencia se enciende y permanece encendida mientras conduce, o cuando uno de los medidores muestra que podría haber un problema, revise esta sección para mayor información.

Siga los consejos de este manual.

### Velocímetro



Indica la velocidad del vehículo.

### Cuentakilómetros



La línea inferior muestra el kilometraje registrado del vehículo.

### Odómetro parcial

La pantalla del odómetro parcial muestra la distancia actual recorrida desde la última vez que se reinició el odómetro.

Consulte *Computadora de a bordo* en la página 5-33.

## 5-14 Instrumentos y controles

### Tacómetro



En motores diésel



#### Para motores flex/de nafta

Indica las revoluciones por minuto del motor (rpm).

Conduzca en los regímenes más bajos del motor en cada marcha tanto como sea posible.

#### ⚠ Atención

Si la aguja se encuentra en la zona de peligro roja, se excede la velocidad del motor máxima permitida. Motor en riesgo.

### Medidor de combustible



Muestra el nivel de combustible en el depósito.

Si el nivel del tanque es bajo, el testigo de control  se enciende, suena una campanilla y el Centro de Información para el Conductor muestra un mensaje.

Recargue inmediatamente.

Si el nivel baja aún más, el testigo de control  parpadea y el Centro de Información para el Conductor muestra de forma continua el

mensaje Low Fuel Tank (tanque de combustible bajo), hasta que se realice una recarga.

Nunca debe agotar el depósito.

Debido al combustible que queda en el depósito, la cantidad requerida para llenar el depósito puede ser inferior a la capacidad especificada.

La flecha ◀ al lado del símbolo  indica que la tapa del tanque de combustible está del lado izquierdo del vehículo.

**Nota:** Antes de realizar la recarga, asegúrese de que el encendido esté desconectado.

Si acciona el interruptor de encendido mientras realiza la recarga, la aguja del medidor de combustible podría no indicar correctamente el nivel de combustible.

En pendientes o cuestas, la aguja del medidor de combustible podría no indicar correctamente el nivel de

combustible debido a los movimientos del mismo dentro del tanque.

## Indicadores de control

Los testigos de control descritos no están presentes en todos los vehículos. La descripción es válida para todas las versiones de cuadros de instrumentos. Al conectar el encendido, se iluminarán brevemente la mayoría de los testigos de control a modo de prueba funcional.

Los colores de los testigos de control significan lo siguiente:

**Rojo:** Peligro, recordatorio importante

**Amarillo:** Advertencia, información, avería

**Verde:** Confirmación de activación

**Azul:** Confirmación de activación

**Blanco:** Confirmación de activación

## Sensor de temperatura del refrigerante del motor



Muestra la temperatura del refrigerante.

**Área izquierda:** No se ha alcanzado todavía la temperatura de funcionamiento regular

**Área central:** Temperatura normal de funcionamiento

**Área derecha:** Temperatura demasiado alta

## 5-16 Instrumentos y controles

Si el motor está muy caliente, el puntero del medidor se moverá hacia la letra H, sonará una campanilla y el Centro de Información para el Conductor mostrará un mensaje. Solicite la asistencia de un concesionario Chevrolet.

Consulte *Centro de información del conductor en la página 5-24*.

### **Atención**

Para evitar daños al motor, revise el nivel de refrigerante y solicite la asistencia de un concesionario Chevrolet.

### Luz de giro



El testigo de control parpadea cuando están encendidas las luces de giro o las balizas.

Consulte *Intermitentes y señales de cambio de carril en la página 6-3*.

### Recordatorios del cinturón de seguridad



 para el asiento del conductor se enciende o parpadea en rojo.

Cuando se conecta el encendido, este indicador de control se activa y permanece activo durante algunos segundos, para recordarle al conductor de que se abroche el cinturón de seguridad.

En los vehículos sin airbags, poco después de conectar el encendido o arrancar el motor, el indicador de

control comienza a parpadear y suena también una campanilla, durante algunos segundos. Luego el indicador de control deja de parpadear y permanece encendido hasta que se abrocha el cinturón de seguridad del conductor.

En los vehículos equipados con airbags, la reacción del recordatorio del cinturón de seguridad es una de las siguientes:

- La secuencia inicial es la misma que en los vehículos sin airbags. Además, si el conductor permanece sin abrocharse el cinturón de seguridad cuando el vehículo está en movimiento, luego de alcanzar una distancia o velocidad específica, suena la campanilla y el indicador de control parpadea por varios segundos.
- Si el cinturón de seguridad del conductor ya está abrochado, el indicador de control no se enciende y el timbre no suena.



Consulte *Cinturones de seguridad en la página 3-8*.

Si el recordatorio de cinturón de seguridad está activo, la campanilla del sistema de estacionamiento asistido trasero no funciona.

## Indicador de los airbags y pretensores de cinturones de seguridad



Al poner en contacto el encendido, el testigo de control se enciende durante aproximadamente 4 segundos. Si no se enciende, no se apaga después de 4 segundos o se enciende mientras conduce, hay una falla en el sistema de airbags.

Solicite la asistencia de un concesionario Chevrolet. Los airbags y los pretensores de los cinturones de seguridad pueden no accionarse en caso de un accidente.

### Peligro

Si el testigo de control de los airbags permanece encendido luego de poner en contacto el encendido o luego de arrancar el motor, o se enciende mientras conduce, significa que el sistema de airbags puede no estar funcionando correctamente. Los airbags del vehículo podrían no inflarse en caso de una colisión, o incluso podrían inflarse sin una colisión. Para evitar lesiones, haga revisar su vehículo de inmediato. Haga reparar la causa de la falla inmediatamente en un concesionario Chevrolet.

Consulte *Cinturones de seguridad en la página 3-8* y *Sistema de airbags en la página 3-12*.

## Indicador del sistema de carga

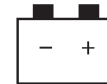

Se ilumina al conectar el encendido y se apaga poco después de arrancar el motor.

### Si se enciende con el motor en marcha

Deténgase y luego apague el motor. El testigo de la batería advierte de un problema en el sistema de carga, de una tensión alta o baja del sistema o de problemas de gestión de la carga. Solicite la asistencia de un concesionario Chevrolet.

## 5-18 Instrumentos y controles

Consulte *Centro de información del conductor* en la página 5-24.

### Indicador de averías (MIL)



Se ilumina al conectar el encendido y se apaga poco después de arrancar el motor.

#### Si se enciende con el motor en marcha

Falla en el sistema de control de emisiones. Puede excederse el límite de emisiones permitido. Solicite la asistencia de un concesionario Chevrolet de forma inmediata.

#### Si parpadea cuando el motor está en marcha

Se ha detectado un estado de error en el sistema de inyección de combustible a alta presión o en el sistema de sincronización de la distribución.

Se debe diagnosticar y reparar. Si no lo repara, puede causar un daño permanente al motor. Solicite la asistencia de un concesionario Chevrolet de forma inmediata.

Para evitar graves daños a su vehículo:

- Reduzca la velocidad.
- Evite acelerar bruscamente.
- Evite caminos cuesta arriba.
- Si está remolcando un trailer, reduzca la cantidad de carga cuanto antes.

### Indicador de advertencia del sistema de frenos y embrague



Se enciende cuando el freno de mano está accionado y si el nivel del líquido de frenos o embrague es demasiado bajo o si hay una falla en el sistema de frenos. Vea *Líquido de frenos* en la página 10-23.

#### Peligro

Si se enciende el testigo de advertencia del sistema de frenos, revise el nivel del líquido  
(Continuación)

### Peligro (Continuación)

de frenos y contacte a un concesionario autorizado inmediatamente.

Si el nivel del líquido de frenos en el depósito es bajo, no conduzca el vehículo.

Eso significa que los frenos no funcionan de forma adecuada. Si se conduce con frenos averiados, se pueden causar lesiones personales y daños al vehículo y otros objetos.

Se enciende después de conectar el encendido si el freno de mano manual está accionado. Vea *Freno de estacionamiento en la página 9-28*.

Si el freno de mano no se ha liberado completamente y el vehículo está en movimiento, luego de alcanzar una cierta velocidad, suena la campanilla y el Centro de Información para el Conductor

muestra un mensaje. Vea *Centro de información del conductor en la página 5-24*.

### Indicador de advertencia del sistema antibloqueo de frenos (ABS)



Se ilumina durante unos segundos después de conectar el encendido. El sistema está operativo cuando se apaga el testigo de control.

En caso de falla, suena una campanilla cuando se enciende el testigo de control.

Si transcurridos unos segundos el testigo no se apaga, o si se enciende mientras conduce, hay una avería en el sistema ABS.

El sistema de frenos del vehículo permanece operativo pero sin la función de ABS.

Si se encienden tanto el testigo de control del sistema de frenos como el del ABS, significa que los frenos antibloqueo del vehículo no funcionan y que hay un problema con los frenos comunes.

Solicite la asistencia de un concesionario Chevrolet.

Consulte *Sistema antibloqueo de frenos (ABS) en la página 9-27* y *Centro de información del conductor en la página 5-24*.

### Indicador de tracción en las cuatro ruedas



## 5-20 Instrumentos y controles

El indicador de tracción en las cuatro ruedas se enciende cuando un vehículo con caja de transferencia manual se coloca en tracción en las cuatro ruedas y se acopla el eje delantero.

Es normal que exista cierto retardo entre el cambio y el encendido del indicador.

Consulte Tracción en las cuatro ruedas.

### Luz de control de descenso en pendientes



 se enciende o parpadea en verde.

Parpadea para indicar que el control de descenso en pendientes (HDC) está activado, lo que reduce la

velocidad del vehículo. Esto ocurre a velocidades entre 4 km/h y 30 km/h.

Se enciende luego de pulsar el botón  para indicar que el sistema está activado si la velocidad del vehículo es inferior a los 50 km/h aproximadamente.

Consulte *Control de descenso en pendientes (HDC)* en la *página 9-31*.

### Luz indicadora del control electrónico de estabilidad (ESC)



 se enciende o parpadea en amarillo.

Se enciende por unos segundos luego de poner en contacto el encendido. Si el sistema está funcionando normalmente, el testigo de control se apaga.

Si el indicador no se apaga después de algunos segundos, hay una falla en el sistema. Es posible continuar conduciendo si el sistema de control de estabilidad electrónico (ESC) activado.

Haga reparar la causa de la falla en un concesionario Chevrolet.

Consulte *Centro de información del conductor* en la *página 5-24*.

### Guiños

Durante la activación del ESC, TCS y/o TSC, el indicador del DIC parpadea.

Consulte *Sistema de control de tracción (TCS)* en la *página 9-29*. Consulte *Control de Estabilidad Electrónico (ESC)* en la *página 9-30*. Consulte *Control de oscilación del remolque (TSC)* en la *página 9-41*

## Luz testigo de desactivación del Control de Estabilidad Electrónico (ESC)



Quando se pone en contacto el encendido, se enciende  brevemente. Si no se enciende, solicite la asistencia de un concesionario Chevrolet.

Se enciende cuando se ha desactivado manualmente el ESC presionando el botón  en la consola central.

Quando se enciende este testigo de control, el Centro de Información para el Conductor muestra un mensaje.

Consulte *Control de Estabilidad Electrónico (ESC)* en la página 9-30 y *Centro de información del conductor* en la página 5-24.

## Luz de advertencia del Sistema de control de tracción (TCS)



 se enciende o parpadea en amarillo.

### Se enciende

Se enciende por unos segundos luego de poner en contacto el encendido. Si el sistema está funcionando normalmente, el testigo de control se apaga.

Si el indicador no se apaga después de algunos segundos, hay una falla en el sistema. Es posible continuar conduciendo sin el sistema de control de tracción (TCS) activado.

Haga reparar la causa de la falla en un concesionario Chevrolet.

### Guiños

Durante la activación del ESC, TCS y/o TSC, el indicador del DIC parpadea.

Consulte *Sistema de control de tracción (TCS)* en la página 9-29. Consulte *Control de Estabilidad Electrónico (ESC)* en la página 9-30. Consulte *Control de oscilación del remolque (TSC)* en la página 9-41

## 5-22 Instrumentos y controles

### Testigo de precalentamiento



Se enciende cuando está activado el precalentamiento. Se activa sólo si la temperatura exterior es baja.

Consulte *Arranque del motor en la página 9-16*.

### Indicador de presión de aceite del motor



Se ilumina durante unos segundos después de poner en contacto el encendido. También se enciende cuando la presión del aceite del motor es baja. En este caso, el Centro de Información para el Conductor muestra un mensaje.

Consulte *Centro de información del conductor en la página 5-24*.

#### Si se enciende con el motor en marcha

##### **Atención**

Puede que se interrumpa la lubricación del motor. Esto puede provocar daños al motor y/o bloquear las ruedas de accionamiento.

1. Transmisión manual: presione el embrague y seleccione el punto muerto.

2. Transmisión automática: seleccione el punto muerto moviendo la palanca de cambios a **N**.
3. Abandone la carretera lo antes posible sin poner en peligro a otros vehículos.
4. Desconecte el encendido.

##### **Peligro**

Con el motor apagado se debe ejercer una mayor fuerza para frenar y maniobrar.

No quite la llave sino hasta que el vehículo esté completamente parado, de lo contrario, puede que el volante se bloquee inesperadamente.

Solicite la asistencia de un concesionario Chevrolet.

## Indicador de advertencia de combustible bajo



Se enciende y parpadea cuando el nivel del tanque es bajo.

Cuando se enciende este testigo de control, suena la campanilla y el Centro de Información para el Conductor muestra un mensaje.

Si el nivel baja aún más, este testigo de control comienza a parpadear y el Centro de Información para el Conductor muestra de forma continua el mensaje Low Fuel Tank (tanque de combustible bajo), hasta que se realice una recarga.

Consulte *Purgado del sistema de combustible diésel en la página 10-25* y *Centro de información del conductor en la página 5-24*.

## Luz de inmovilizador



Se ilumina durante unos segundos después de poner en contacto el encendido.

Este testigo de control se enciende si el vehículo se inmoviliza. Esto ocurre cuando una llave incorrecta o una llave que no está programada se utiliza para arrancar el vehículo. Solicite la asistencia de un concesionario Chevrolet.

## Indicador de luz alta encendida



Se enciende cuando está conectada la luz alta y cuando se realiza una guiñada con los faros. Vea *Cambiador de luz alta/luz baja de los faros en la página 6-2*.

## Indicador de las luces antiniebla delanteras



## 5-24 Instrumentos y controles

Se enciende cuando las luces antiniebla están encendidas. Vea *Faros antiniebla delanteros (si está equipado) en la página 6-4.*

### Indicador de las luces antiniebla traseras



Se enciende cuando la luz antiniebla trasera está encendida. Vea *Faros antiniebla traseros en la página 6-4.*

### Recordatorio de luces encendidas



Se enciende cuando las luces exteriores están encendidas. Vea *Mandos de las luces exteriores en la página 6-1.*

### Indicador de control de velocidad crucero



Se enciende cuando el sistema está encendido. Vea *Control de velocidad crucero en la página 9-33.*

## Mensajes de información

### Centro de información del conductor

El Centro de Información para el Conductor se encuentra en el cuadro de instrumentos. El Centro de Información para el Conductor muestra información sobre el vehículo. También muestra mensajes de advertencia si se detecta un problema de sistema.

Consulte *Mensajes del vehículo en la página 5-25.*

### Selección de funciones

Los menús y las funciones se pueden seleccionar mediante los botones en la palanca de las luces de giro.



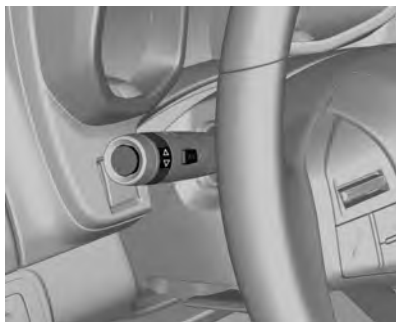

Pulse el botón **MENU** para cambiar entre los diferentes menús.

Se pueden seleccionar los siguientes menús:

- Personalización del vehículo (Menú de información del vehículo)
- Computadora de viaje (Menú de información de viaje/ combustible)
- Menú ECO  
Menú ECO disponible solo en los vehículos diésel

Gire la perilla de ajuste para desplazarse a través de los ítems en cada menú o para establecer un valor numérico.

Pulse el botón **SET/CLR** (ESTABLECER/BORRAR) para seleccionar una función o confirmar un mensaje.

Consulte *Personalización del vehículo en la página 5-36* y *Computadora de a bordo en la página 5-33*.

## Mensajes del vehículo

Se muestran los mensajes en el Centro de Información para el Conductor para notificar que el estado del vehículo ha cambiado y que es posible que se necesite tomar alguna medida para corregir el estado.

Puede que suene continuamente una campanilla junto con el mensaje hasta que se haya solucionado el problema o por sólo un corto lapso de tiempo.

Algunos mensajes pueden no necesitar una acción inmediata. Para estos casos, pulse el botón **SET/CLR** (ESTABLECER/BORRAR) para confirmar y borrar el mensaje.

El vehículo o el motor pueden sufrir graves daños si continúa conduciendo mientras hay encendido un mensaje relacionado al vehículo en el Centro de Información para el Conductor.

## 5-26 Instrumentos y controles

Póngase en contacto inmediatamente con un concesionario Chevrolet.

### Avisos acústicos

#### Al arrancar el motor o durante la marcha

- Si no se ha abrochado el cinturón de seguridad.
- Si se sobrepasa una determinada velocidad con el freno de estacionamiento accionado.
- Si aparece un mensaje de advertencia en el Centro de Información para el Conductor.
- Si el sistema de estacionamiento asistido detecta un objeto.
- Si la velocidad del vehículo supera el valor de velocidad ajustado.
- Si se activa el sistema de estacionamiento asistido trasero.

#### Quando el vehículo está estacionado y/o se abre una puerta

- Hasta que el motor arranque con la llave en la cerradura del encendido.
- Con las luces exteriores encendidas y el motor apagado.

#### Mensajes relacionados a la tensión y la carga de la batería

##### Battery Saver Active (Sistema de ahorro de la batería activo)

Este mensaje se muestra cuando el vehículo detecta que la tensión de la batería es baja. El sistema de ahorro de la batería puede deshabilitar algunas características del vehículo para ahorrar batería y se muestra un mensaje. Apague los accesorios innecesarios para permitir que la batería se recargue.

#### Low Battery (Batería baja)

Este mensaje se muestra cuando la tensión de la batería es baja.

#### Service Battery Charging System (Repare el sistema de carga de la batería)

Este mensaje se muestra cuando hay una falla en el sistema de carga de la batería. Solicite la asistencia de un concesionario Chevrolet.

#### Mensajes relacionados al sistema de frenos

##### Brake Fluid Low (Líquido de frenos bajo)

Este mensaje se muestra cuando el nivel del líquido de frenos es bajo. *Vea Líquido de frenos en la página 10-23.*

##### Release Parking Brake (Libere el freno de mano)

Este mensaje se muestra mientras el freno de mano está accionado. Libérela antes de conducir el vehículo.

### **Press Brake to Start Engine (Presione el freno para arrancar el motor)**

Este mensaje se muestra cuando se intenta arrancar un vehículo equipado con transmisión automática sin presionar el pedal del freno.

### **Mensajes relacionados al control de velocidad crucero**

#### **Cruise Set to (...) Km/h (Crucero ajustado a (...) km/h)**

Este mensaje se muestra cuando el control de crucero está establecido y muestra la velocidad en que se estableció. Vea *Control de velocidad crucero en la página 9-33*.

### **Mensajes de puerta entreabierta**

#### **Door Open (Puerta abierta)**

Este mensaje se muestra cuando una o más puertas están abiertas. Cierre las puertas completamente.

#### **Hood Open (Capó abierto)**

Este mensaje se muestra cuando el capó está abierto. Cierre el capó completamente.

### **Mensajes relacionados al sistema de refrigeración del motor**

#### **Engine Overheated - Idle Engine (Motor recalentado - Deje el motor en ralenti)**

Pare en un lugar seguro, cambie a punto muerto, permita que el motor marche por algunos segundos y luego apáguelo para evitar graves daños. Este mensaje se muestra y suena una campanilla continua si el sistema de refrigeración del motor

alcanzó temperaturas de funcionamiento riesgosas. Este mensaje se apaga cuando el motor baja a una temperatura de funcionamiento segura.

#### **Engine Overheated – Stop Engine (Motor recalentado –Pare el motor)**

Pare en un lugar seguro, deje la marcha en punto muerto por algunos segundos y apague el motor enseguida para evitar graves daños.

Este mensaje se muestra y suena una campanilla continua si el sistema de refrigeración del motor alcanzó temperaturas de funcionamiento riesgosas.

Este mensaje se apaga cuando el motor baja a una temperatura de funcionamiento segura.

## 5-28 Instrumentos y controles

### **Oil Pressure Low - Stop Engine (Baja presión de aceite - Pare el motor)**

Este mensaje se muestra si se detectan bajos niveles de presión de aceite. Pare el vehículo tan pronto como sea posible y no lo haga funcionar sino hasta que se haya corregido la causa de la baja presión de aceite. Revise el aceite tan pronto como sea posible y solicite la asistencia de un concesionario Chevrolet.

### **Engine Power is Reduced (Potencia del motor reducida)**

Este mensaje se muestra cuando se reduce la potencia del motor del vehículo debido a un problema del motor. Una reducción en la potencia del vehículo puede afectar la capacidad de aceleración del motor.

Se debe llevar el vehículo a un concesionario Chevrolet para hacerlo reparar cuanto antes.

### **Mensajes relacionados al aceite del motor**

#### **Change Engine Oil Soon (Cambie el aceite del motor pronto)**

Este mensaje se muestra cuando el aceite del motor necesita ser cambiado. Vea *Aceite del motor en la página 10-13* y *Mantenimiento programado en la página 11-2* para mayor información.

### **Mensajes relacionados al sistema de combustible**

#### **Fuel Level Low (Bajo nivel de combustible)**

Este mensaje se muestra cuando el nivel de combustible en el tanque es bajo.

### **Water in Fuel - Contact Service (Agua en el combustible - Contacte al servicio)**

Este mensaje se muestra cuando el sensor del combustible detecta que hay agua en el combustible diésel. Vea *Filtro de combustible diésel en la página 10-24* o solicite la asistencia de un concesionario Chevrolet.

### **Mensajes relacionados a la llave y el bloqueo**

#### **X of Keys Programmed (X de llaves programadas)**

Este mensaje se muestra cuando se programan nuevas llaves para el vehículo.

#### **Replace Battery in Remote Key (Reemplace la batería de la llave con mando a distancia)**

Este mensaje se muestra cuando se necesita cambiar la batería del transmisor del acceso remoto sin llave (RKE).

## **Mensajes relacionados a las luces**

### **Turn Signal ON (Luz de giro ENCENDIDA)**

Este mensaje se muestra si se ha dejado encendida la luz de giro. Apague la luz de giro.

### **Check Brake Lights (Revise las luces de freno)**

Este mensaje se muestra si es necesario cambiar la lámpara de la luz de freno.

### **Check Left Low Beam Lamp (Revise la lámpara de la luz baja izquierda)**

Este mensaje se muestra si es necesario cambiar la lámpara de la luz baja izquierda.

### **Check Right Low Beam Lamp (Revise la lámpara de la luz baja derecha)**

Este mensaje se muestra si es necesario cambiar la lámpara de la luz baja derecha.

### **Check Left Front Turn Signal Lamp (Revise la lámpara de la luz de giro delantera izquierda)**

Este mensaje se muestra si es necesario cambiar la lámpara de la luz de giro delantera izquierda.

### **Check Right Front Turn Signal Lamp (Revise la lámpara de la luz de giro delantera derecha)**

Este mensaje se muestra si es necesario cambiar la lámpara de la luz de giro delantera derecha.

### **Check Left Rear Turn Signal Lamp (Revise la lámpara de la luz de giro trasera izquierda)**

Este mensaje se muestra si es necesario cambiar la lámpara de la luz de giro trasera izquierda.

### **Check Right Rear Turn Signal Lamp (Revise la lámpara de la luz de giro trasera derecha)**

Este mensaje se muestra si es necesario cambiar la lámpara de la luz de giro trasera derecha.

### **Check Rear Fog Lamp (Revise la lámpara del faro antiniebla trasero)**

Este mensaje se muestra si es necesario cambiar la lámpara del faro antiniebla.

### **Check Left Position Lamp (Revise la lámpara de la luz de posición izquierda)**

Este mensaje se muestra si es necesario cambiar la lámpara de la luz de posición izquierda.

### **Check Right Position Lamp (Revise la lámpara de la luz de posición derecha)**

Este mensaje se muestra si es necesario cambiar la lámpara de la luz de posición derecha.

### **Check Reversing Lamp (Revise la lámpara de la luz de reversa)**

Este mensaje se muestra si es necesario cambiar la lámpara de la luz de reversa.

## 5-30 Instrumentos y controles

### Check Number Plate Lamp (Revise la lámpara de la luz de la patente)

Este mensaje se muestra si es necesario cambiar la lámpara de la luz de la patente.

### Mensajes relacionados al sistema de detección de objetos

#### PARK ASSIST OFF (ASISTENCIA PARA ESTACIONAMIENTO DESACTIVADA)

Este mensaje se muestra cuando el sistema de estacionamiento asistido se ha apagado o cuando hay alguna condición temporal que está causando que el sistema se deshabilite.

### SERVICE PARKING ASSIST (REALIZAR SERVICIO DE LA ASISTENCIA PARA ESTACIONAMIENTO)

Este mensaje se muestra si hay algún problema con el sistema de estacionamiento asistido. No use este sistema para asistencia durante el estacionamiento. Visite a su concesionario para la reparación.

### Mensajes relacionados al sistema de control de la amortiguación

#### Service ESP (Repare el ESP)

Este mensaje se muestra cuando hay un problema en el sistema de control electrónico de estabilidad y/ o en el de control de tracción. Solicite la asistencia de un concesionario Chevrolet.

### ESP OFF (ESP DESACTIVADO)

Este mensaje se muestra cuando el sistema de control electrónico de estabilidad se ha desactivado manualmente presionando el botón  en la consola central.

### Traction Control ON (Control de tracción ACTIVADO)

Este mensaje se muestra cuando el sistema de control de tracción se ha activado manualmente presionando el botón  en la consola central.

### Reduce Speed for Hill Descent Control (Reducir velocidad para control de descenso en pendientes)

Este mensaje aparece cuando el HDC está en modo de espera (stand-by) con la velocidad del vehículo superior a 30 km/h e inferior a 50 km/h.

### **Traction Control OFF (Control de tracción DESACTIVADO)**

Este mensaje se muestra cuando el sistema de control de tracción se ha desactivado manualmente presionando el botón  en la consola central.

### **Mensajes relacionados al sistema de airbags**

#### **Service Airbag (Repare el airbag)**

Este mensaje se muestra si hay algún problema con el sistema de airbags. Haga reparar la causa de la falla en un concesionario Chevrolet.

### **Mensajes relacionados al sistema de alarma antirrobo**

#### **Theft Attempted (Intento de robo)**

Este mensaje se muestra si el vehículo detecta una condición de forcejeo.

### **Service Theft Deterrent System (Repare el sistema antirrobo)**

Este mensaje se muestra si hay algún problema con el sistema de seguridad del vehículo. Solicite la asistencia de un concesionario Chevrolet.

### **Mensajes relacionados a la transmisión**

#### **Press Clutch to Start Engine (Presione el embrague para arrancar el motor)**

Este mensaje se muestra cuando se intenta arrancar un vehículo con transmisión manual sin presionar el pedal del embrague.

#### **Service Transmission (Repare la transmisión)**

Este mensaje se muestra si hay algún problema con la transmisión automática. Solicite la asistencia de un concesionario Chevrolet.

### **Shift Denied (Cambio denegado)**

En la transmisión automática, este mensaje se muestra cuando ocurre una transición del interruptor de aumento/disminución de velocidad de un solo toque y solicita una marcha que no se puede permitir en las condiciones de operación actuales.

#### **Transmission Hot - Idle Engine (Transmisión caliente - Deje el motor a ralentí)**

Este mensaje se muestra cuando el monitoreo térmico de la transmisión sugiere que es necesario que el conductor tome una acción inmediata para evitar una falla en la transmisión.

#### **Service 4WD (Repare el 4x4)**

Este mensaje se muestra cuando hay un problema en el sistema de tracción en las cuatro ruedas. Revise la caja de transferencia, el eje delantero y/o el sistema

## 5-32 Instrumentos y controles

antibloqueo de los frenos en su vehículo y hágalo reparar por su concesionario Chevrolet.

### **4WD Shift in Progress (Cambio a 4x4 en progreso)**

Este mensaje se muestra mientras el sistema de tracción en las cuatro ruedas cambia de 2WD a 4WD y viceversa.

### **For 4WD Low Shift to Neutral (Para 4x4 baja, cambie a punto muerto)**

Este mensaje está disponible sólo en los vehículos con AT.

Si se solicita un cambio de tracción en las cuatro ruedas a 4x4 baja, y la velocidad del vehículo es correcta pero la transmisión no está en N (punto muerto), se muestra este mensaje hasta que la transmisión se cambie a N (punto muerto).

### **To Exit 4WD Low Shift To Neutral (Para salir de 4x4 baja, cambie a punto muerto)**

Este mensaje está disponible sólo en los vehículos con AT.

Si se solicita un cambio de tracción en las cuatro ruedas para salir de 4x4 baja, y la velocidad del vehículo es correcta pero la transmisión no está en N (punto muerto), se muestra este mensaje hasta que la transmisión se cambie a N (punto muerto).

### **For 4WD Low Slow To (...) Km/h (Para 4WD baja disminuya la velocidad a (...) km/h)**

Si se solicita un cambio de tracción en las cuatro ruedas a 4x4 baja pero la velocidad del vehículo es muy alta, se muestra este mensaje hasta que se alcance la velocidad correcta del vehículo.

### **To Exit 4WD Low Slow To (...) Km/h (Para salir de 4WD baja disminuya la velocidad a (...) km/h)**

Si se solicita un cambio de tracción en las cuatro ruedas para salir de 4x4 baja pero la velocidad del vehículo es muy alta, se muestra este mensaje hasta que se alcance la velocidad correcta del vehículo.

### **Vehicle In 4WD Low (Vehículo en 4x4 baja)**

Este mensaje se muestra si el vehículo se conduce con tracción en las 4 ruedas baja por unos 10 minutos por sobre los 63 km/h.

### **4WD OFF (4x4 DESACTIVADO)**

Si está equipado con tracción en las cuatro ruedas, este mensaje se muestra cuando se deshabilita temporalmente el sistema de tracción en las cuatro ruedas debido a una condición de recalentamiento. El vehículo marchará con tracción en dos ruedas mientras se muestre este mensaje. Una vez que el sistema de tracción en las cuatro



ruedas se enfría, el mensaje se apaga y el sistema de 4x4 vuelve a su funcionamiento normal.

## Mensajes recordatorios del vehículo

### Ice Possible (Posible hielo) Drive with Care (Conduzca con cuidado)

Este mensaje se muestra cuando existen probabilidades de que haya hielo.

## Mensajes relacionados a la velocidad del vehículo

### Selected Speed Limit Exceeded (Velocidad máxima establecida excedida)

Este mensaje se muestra cuando la velocidad del vehículo supera la velocidad establecida.

### Speed Limited to (...) Km/h (Velocidad limitada a (...) km/h)

Este mensaje se muestra cuando la velocidad del vehículo alcanza la velocidad límite establecida.

### Mensaje de marcha atrás del vehículo

#### R

Este mensaje se muestra cuando se acopla la marcha atrás.

## Computadora de a bordo

La computadora de a bordo está situada en el centro de información del conductor.

Proporciona al conductor información de conducción, como la velocidad media, la distancia que se puede recorrer con el combustible que queda, el consumo medio y el tiempo de conducción.

Para accionar la computadora de a bordo, pulse el botón **MENU** de la palanca de las luces de giro.

## 5-34 Instrumentos y controles

Gire la perilla de ajuste para desplazarse a través de los siguientes ítems del menú:

- Digital Speedometer (Velocímetro digital)
- Trip 1 and Trip 2 (Viaje 1 y Viaje 2)
- Fuel Range (Autonomía del combustible)
- Average Economy (Ahorro promedio)
- Average Speed (Velocidad promedio)
- Fuel Used (Combustible utilizado)
- Timer (Cronómetro)
- Outside Air Temperature (Temperatura del aire exterior)

Algunos modos se pueden restablecer pulsando el botón **SET/CLR** (ESTABLECER/BORRAR).

### Digital Speedometer (Velocímetro digital)

Este modo indica la velocidad del vehículo.

### Trip 1 / Trip 2 (Viaje 1 / Viaje 2)

La pantalla del odómetro parcial muestra la distancia actual recorrida desde la última vez que se reinició el odómetro.

El odómetro parcial se puede restablecer a cero pulsando el botón **SET/CLR** (ESTABLECER/BORRAR) mientras se muestra la información del odómetro parcial. Cuando se alcanza el valor máximo (**99999.9**), el odómetro parcial vuelve a cero automáticamente.

### Fuel Range (Autonomía del combustible)

La pantalla de la autonomía de combustible muestra la distancia aproximada que el vehículo puede viajar sin recargar combustible.

El cálculo de la autonomía del combustible se basa en el promedio de consumo de combustible del vehículo en el registro de conducción reciente y la cantidad de combustible remanente en el tanque.

Cuando el cálculo de la autonomía del combustible sea menor a 30 km, o cuando el porcentaje de combustible sea menor al 7%, se mostrará el mensaje **Fuel Level Low** (Bajo nivel de combustible) en el Centro de Información para el Conductor y comenzará a parpadear el testigo de control de bajo combustible.

Consulte *Indicador de advertencia de nivel de combustible bajo* en la página 5-23 y *Centro de información del conductor* en la página 5-24.

La distancia puede diferir dependiendo de los hábitos de conducción.

**Nota:** La computadora de a bordo como dispositivo auxiliar puede no indicar exactamente la distancia real para el combustible restante dependiendo de las circunstancias.

La distancia de conducción con el combustible remanente puede ser influenciada por el conductor, la carretera y la velocidad del vehículo, puesto que se calcula de acuerdo a la eficiencia variable del combustible.

### Average Economy (Ahorro promedio)

Este modo indica el consumo medio.

Este número se calcula en función de la distancia por consumo registrada desde la última vez que se restableció este ítem del menú.

Para restablecer el ahorro de combustible promedio, mantenga presionado el botón **SET/CLR** (ESTABLECER/BORRAR).

### Average Speed (Velocidad promedio)

Este modo indica la velocidad media.

Este promedio se calcula en base a las varias velocidades del vehículo registradas desde la última vez que se restableció este valor.

Para restablecer la velocidad promedio del vehículo, mantenga presionado el botón **SET/CLR** (ESTABLECER/BORRAR).

### Fuel Used (Combustible utilizado)

La función de combustible utilizado calcula el consumo desde la última vez que se restableció este valor.

Para restablecer el consumo, mantenga presionado el botón **SET/CLR** (ESTABLECER/BORRAR).

## 5-36 Instrumentos y controles

---

### Timer (Cronómetro)

La función de cronómetro calcula el tiempo que ha pasado desde la última vez que se restableció, utilizando el tiempo transcurrido.

Para restablecer el tiempo de conducción a cero, mantenga presionado el botón **SET/CLR** (ESTABLECER/BORRAR) por más de 1 segundo.

### Outside Air Temperature (Temperatura del aire exterior)

Este modo indica la temperatura exterior en grados centígrados (°C).

### Páginas 1 y 2 combinadas

Este modo indica la distancia actual recorrida, el consumo promedio de combustible y la velocidad promedio del vehículo desde el último restablecimiento.

Para restablecer, mantenga presionado el botón **SET/CLR** (ESTABLECER/BORRAR).

### Personalización del vehículo

Los parámetros del vehículo se pueden personalizar cambiando la configuración en el Centro de Información para el Conductor.

Dependiendo del equipamiento del vehículo, es posible que algunas de las funciones descritas a continuación no estén disponibles.

Pulse el botón **MENU** en la palanca de la luz de giro hasta que se muestre el menú "Vehicle personalization" ("Personalización del vehículo").

Use la perilla de ajuste para desplazarse a través de los siguientes ítems del menú:

- Battery voltage (Tensión de la batería)
- Speed warning (Advertencia de velocidad)
- Language (Idioma)
- Transmission fluid temperature (Temperatura del líquido de transmisión)
- Hourmeter (Contador horario)
- Menú ECO

Para cambiar entre menús, pulse el botón **MENU** (MENÚ).

### **Battery Voltage (Tensión de la batería)**

Esta visualización muestra la tensión actual de la batería.

### **Speed Warning (Advertencia de velocidad)**

Este modo le permite establecer una señal de advertencia a la velocidad deseada.

Para establecer la advertencia de velocidad, pulse el botón **SET/CLR** (ESTABLECER/BORRAR) y utilice la perilla de ajuste para seleccionar la velocidad deseada.

### **Language (Idioma)**

Seleccione el menú "Language" ("Idioma") para ver las opciones disponibles.

USE la perilla de ajuste para desplazarse a través del menú y pulse **SET/CLR** (ESTABLECER/BORRAR) para seleccionar el idioma deseado.

### **Transmission Fluid Temperature (Temperatura del líquido de transmisión)**

Esta visualización muestra la temperatura actual del líquido de transmisión.

### **Contador horario u horas del motor**

El contador horario se utiliza para mostrar la cantidad de horas que el motor ha estado marchando.

### **Menú ECO**

Pulse el botón MENU en la palanca de la luz de giro hasta que se muestre el menú ECO.

Gire la perilla de ajuste para desplazarse a través de los siguientes ítems del menú:

- Índice ECO
- Tendencia de la economía

## 5-38 Instrumentos y controles

---

### Índice ECO

Esta característica proporciona realimentación al conductor con un valor relativo de la eficiencia de combustible con la que está conduciendo. Este porcentaje se determina en función del consumo de corriente actual comparado con lo que se espera de los ajustes de calibración.

Cuando se conduce en forma económica, aparece una hoja en la página de índice ECO. Para ello, el indicador debe estar en el área ECO.

### Tendencia de la economía

Esta página muestra el consumo de combustible promedio de los últimos 50 kilómetros. Cada columna presenta el consumo de combustible promedio de los últimos 5 kilómetros.

## Iluminación

### Iluminación exterior

Llave de las luces .....	6-1
Luz alta .....	6-2
Guiños .....	6-2
Ajuste del alcance de los faros .....	6-2
Balizas .....	6-3
Señalización de giros y cambios de carril .....	6-3
Faros antiniebla delanteros (si está equipado) .....	6-4
Faros antiniebla traseros .....	6-4
Luces de marcha atrás .....	6-4

### Iluminación interior

Control de la iluminación del tablero de instrumentos .....	6-5
Luces de cortesía .....	6-5
Luces de lectura .....	6-6
Luces de la guantera (si está equipado) .....	6-7

### Dispositivos de iluminación

Iluminación de entrada .....	6-7
Iluminación de salida .....	6-8
Protección contra descarga de la batería .....	6-8

## Iluminación exterior

### Llave de las luces

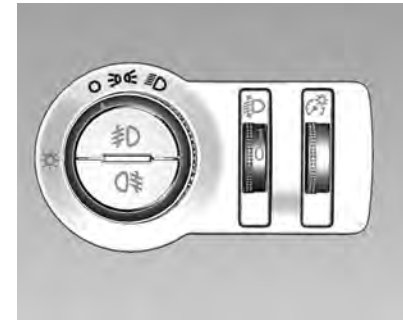

Gire la llave de las luces:

- : Luces apagadas
- Ⓚ : Luces de Posición
- ☞ : Faros

Consulte *Recordatorio Luces encendidas* en la página 5-24.

## 6-2 Iluminación

### Luz alta

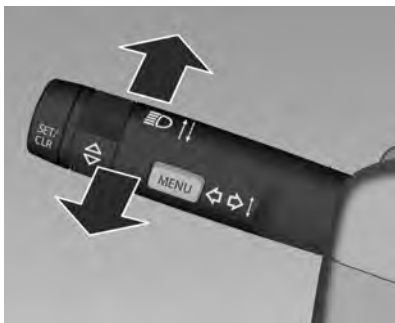

Para cambiar de luz baja a luz alta, empuje la palanca.

Para cambiar a luz baja, tire o empuje la palanca.

#### Peligro

Cambie siempre la luz alta a luz baja cuando se acerque a los vehículos que se aproximan u otros vehículos delante suyo. Las  
(Continuación)

#### Peligro (Continuación)

luces altas pueden encandilar de forma momentánea a otros conductores, lo cual puede provocar una colisión.

### Guiños

Para activar los guiños, tire de la palanca.

### Ajuste del alcance de los faros

#### Ajuste manual del alcance de los faros

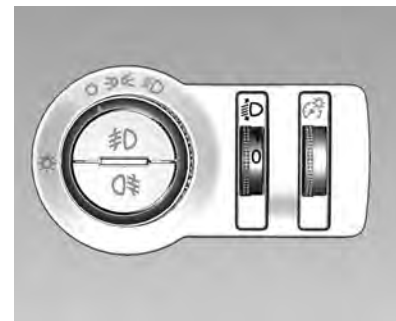

Para adaptar el alcance de los faros a la carga del vehículo y evitar el encandilamiento, gire la perilla hasta la posición requerida.

**0:** Asientos delanteros ocupados.

**0 o 1:** Todos los asientos ocupados.



**2 o 3:** Todos los asientos ocupados y compartimento de carga lleno.

## Balizas



Se accionan con el botón .

Presiónelo nuevamente para apagar las balizas.

Las balizas se encienden automáticamente si se despliegan los airbags.

## Señalización de giros y cambios de carril

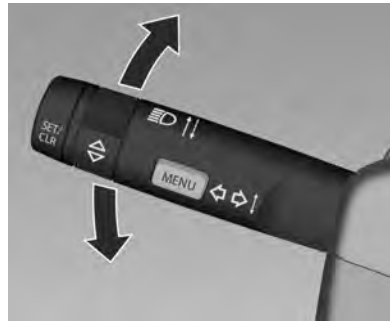

**A la derecha:** Palanca hacia arriba

**A la izquierda:** Palanca hacia abajo

Si la palanca se mueve más allá del punto de resistencia, el intermitente se conecta permanentemente. Cuando el volante vuelve a girar, se desactiva el intermitente automáticamente.

Para emitir tres intermitencias, p. ej., para un cambio de carril, presione la palanca hasta percibir cierta resistencia y suéltela.

Para una indicación más prolongada, mantenga la palanca pulsada.

Desconecte los intermitentes manualmente moviendo la palanca hasta su posición original.

## 6-4 Iluminación

### Faros antiniebla delanteros (si está equipado)

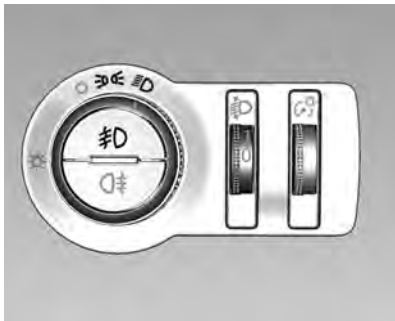

Se operan con el botón  cuando las luces de posición o los faros están encendidos.

### Faros antiniebla traseros

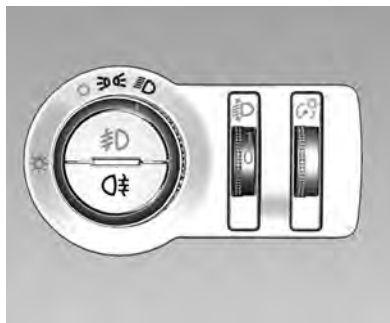

Se accionan con el botón .

Con el mando de las luces en la posición  o cuando las luces antiniebla delanteras están encendidas.

### Luces de marcha atrás

La luz de marcha atrás se enciende automáticamente cuando está conectado el encendido y se engrana la marcha atrás.

Aparece la letra **R** en el centro de información del conductor y suena la campanilla.

## Iluminación interior

### Control de la iluminación del tablero de instrumentos

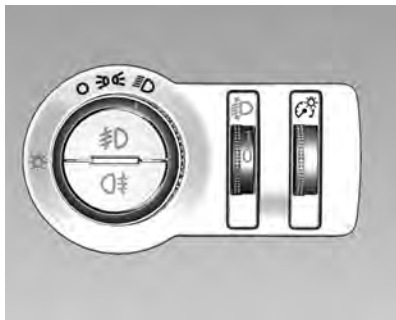

Se puede ajustar el brillo de las siguientes luces cuando las luces exteriores están encendidas:

- Iluminación del tablero de instrumentos

- Centro de información del conductor
- Interruptores lumínicos y elementos de operación

Gire la perilla  hacia arriba o hacia abajo y sosténgala hasta obtener el brillo deseado.

### Luces de cortesía

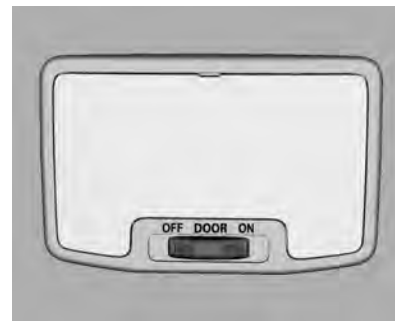

Quando entra o sale del vehículo, las luces de cortesía se encienden automáticamente y, luego de un corto tiempo, se vuelven a apagar. Se encienden brevemente aunque la llave se saque del interruptor del encendido.

## 6-6 Iluminación

Accione el interruptor basculante:

**DOOR (PUERTA):** Conexión y desconexión automática.

**CONECTAR:** Siempre encendidas.

**DESCONECTAR:** Siempre apagadas.

### Luces de lectura



Se opera con los botones izquierdo y derecho.

Las luces de lectura no se encienden debido a que hay una puerta abierta.





Hay un sujetador de ticket de estacionamiento en el medio de las luces de lectura y los interruptores. Para usarlo, tírelo hacia abajo con cuidado y coloque el ticket.



### ⚠ Atención

No fuerce el sujetador para intentar sostener una gruesa cantidad de papeles u objetos colgantes, ya que podría romperse el sujetador.

## Luces de la guantera (si está equipado)



El interruptor de las luces debe estar en la posición  o  para habilitar la luz de la guantera.

La luz de la guantera permanece encendida cuando el interruptor de la luz está en  o .

## Dispositivos de iluminación

### Iluminación de entrada

#### Iluminación de bienvenida

Las luces interiores se encienden brevemente al desbloquear el vehículo con el mando a distancia. Esta función facilita la localización del vehículo en lugares oscuros.

Las luces se apagan inmediatamente cuando la llave del encendido se gira a la posición ACC.

Consulte *Posiciones del encendido en la página 9-15*.

#### Iluminación de entrada

Se encenderán también algunos interruptores y luces interiores al abrir la puerta del conductor.

## 6-8 Iluminación

---

### Iluminación de salida

Las luces interiores se encienden cuando se quita la llave del encendido. Las luces no se encienden si el interruptor basculante de la luz de cortesía se encuentra en la posición **OFF** (APAGADO).

Los faros iluminan el área durante un periodo de tiempo ajustable luego de salir del vehículo. En la configuración predeterminada, la iluminación de salida permanece activada durante 30 segundos después de cerrar la puerta del conductor.

Para operarla:

1. Desconecte el encendido.
2. Saque la llave del encendido.
3. Abra la puerta del conductor.
4. Tire de la palanca de las luces de giro.
5. Cierre la puerta del conductor.

### Protección contra descarga de la batería

#### Desconexión de las luces eléctricas

Para evitar la descarga de la batería con el encendido desconectado, algunas luces interiores se apagan automáticamente después de un cierto tiempo.

Si desconecta el encendido con las luces exteriores encendidas, éstas se apagan inmediatamente. En cambio, si las enciende cuando el encendido está desconectado, se mantienen encendidas continuamente.

## Sistema de infoentretenimiento 7-1

# Sistema de infoentretenimiento

### Introducción

Infoentretenimiento	7-2
Función antirrobo (MyLink)	7-6
Vista general (Double DIN)	7-7
Vista general (Intouch)	7-9
Información general (MyLink)	7-12
Controles del volante (Double DIN)	7-13
Controles del volante (Intouch/MyLink)	7-14
Uso del sistema (Intouch)	7-14
Operación (Double DIN)	7-19
Operación (MyLink)	7-23

### Radio

Radio AM-FM (Double DIN)	7-26
Radio AM-FM (Intouch)	7-30
Radio AM-FM (MyLink)	7-34
Radio AM-FM	7-38

Radio por internet Pandora (Intouch)	7-42
Radio por internet Stitcher (Intouch)	7-47
Imágenes (Intouch)	7-50

### Reproductores de audio

Reproductor de CD (Double DIN)	7-52
Reproductor de CD/DVD (Intouch)	7-59
MP3 (Intouch)	7-62
Puerto USB (Intouch)	7-66
Dispositivos auxiliares (Double DIN)	7-71
Dispositivos auxiliares (Intouch)	7-76
Dispositivos auxiliares (MyLink)	7-76
Audio Bluetooth (Intouch)	7-91

### Navegación

Uso del sistema de navegación (Intouch)	7-92
Mapas (Intouch)	7-94
Símbolos de navegación (Intouch)	7-95
Destino (Intouch)	7-96
Ajustes (Intouch)	7-107

Sistema de Posicionamiento Global (GPS) (Intouch)	7-113
Posicionamiento del vehículo (Intouch)	7-114
Problemas con el guiado de ruta (Intouch)	7-114
Si el sistema necesita servicio (Intouch)	7-115
Actualizaciones de datos de mapa (Intouch)	7-115
Explicaciones sobre la cobertura de la base de datos (Intouch)	7-116

### Personalización

Personalización (MyLink)	7-116
--------------------------	-------

### Teléfono

Bluetooth	7-121
Teléfono con manos libres (Double DIN)	7-130
Teléfono con manos libres (MyLink)	7-132

## 7-2 Sistema de infoentretenimiento

### Teléfonos/dispositivos

#### Bluetooth

Bluetooth (Intouch) .....	7-136
Apareamiento de un teléfono mediante el sistema de infoentretenimiento (Intouch) .....	7-137

#### Acuerdos de marcas comerciales y licencias

Acuerdos de marcas comerciales y licencias (Intouch) .....	7-151
--	-------

## Introducción

### Infoentretenimiento

**Nota:** Las características externas y/o el funcionamiento del sistema de infoentretenimiento pueden variar dependiendo de los modelos disponibles en su país y del vehículo adquirido.

#### Double DIN

El sistema de infoentretenimiento proporciona información y entretenimiento en su vehículo usando la tecnología más avanzada.

Se puede utilizar la radio fácilmente estableciendo hasta 12 emisoras de radio FM o 6 AM.

El reproductor de CD integrado puede reproducir CD de audio y CD de MP3/WMA.

El reproductor USB puede reproducir dispositivos de almacenamiento USB conectados.

El modelo Doble DIN también proporciona conexión para teléfonos con Bluetooth®.

La función de conexión para teléfonos con Bluetooth® permite realizar llamadas por medio del sistema de manos libres inalámbrico.

También se puede conectar un reproductor de música portátil a la entrada de audio auxiliar y disfrutar del excelente sonido del sistema de infoentretenimiento.

El procesador de audio digital ofrece varios modos de ecualización predefinidos para optimizar el sonido.

El sistema se puede ajustar fácilmente con el dispositivo de ajuste y la pantalla inteligente que se han diseñado meticulosamente.

- La sección "Información general" proporciona información sencilla acerca de las funciones del



sistema de infoentretenimiento y un resumen de todos los dispositivos de control.

- La sección "Operación" explica los controles básicos del sistema de infoentretenimiento.

### Pantalla de información

Lo que se muestra en pantalla puede diferir de las ilustraciones en este manual, dependiendo de la configuración del dispositivo y de las especificaciones del vehículo.

### Intouch



Los nombres, logotipos, emblemas, eslongans, nombres de los modelos de vehículos y los diseños de carrocería de los vehículos que aparecen en este manual, incluyendo, entre otros, a GM, al logotipo de GM, a GMC, al emblema de la camioneta GMC, a BUICK, al emblema de BUICK, a CHEVROLET, al emblema de CHEVROLET, y a los nombres S10 y TRAILBLAZER, son marcas registradas y/o marcas de servicio de General Motors LLC, sus subsidiarias, filiales o licenciantes.

La información en este manual complementa al manual del propietario.

Este manual describe prestaciones que pueden no estar disponibles en su vehículo ya sea porque son opciones que usted no compró o porque se han realizado cambios posteriores a la impresión de este manual del propietario. Consulte la documentación de compra relacionada a su vehículo en particular para confirmar cada una de las prestaciones disponibles en su vehículo. En los casos de vehículos que se venden por primera vez en Canadá, sustituya el nombre "General Motors of Canada Limited" por GMC, Buick y Chevrolet Motor Divisions donde sea que aparezca en este manual.

Guarde este manual en el vehículo junto con el manual del propietario para tenerlo disponible en caso de necesitarlo. Si vende el vehículo, entregue este manual con el mismo.

## 7-4 Sistema de infoentretenimiento

### MyLink

#### Peligro

Si quita los ojos de la carretera por un tiempo prolongado, puede causar un choque y ocasionar lesiones o la muerte a usted o a terceros. No preste atención a tareas de infoentretenimiento prolongadas mientras conduce.

El sistema de infoentretenimiento proporciona infoentretenimiento en su vehículo usando la tecnología más avanzada.

Diríjase a su concesionario para actualizar y mejorar el sistema o software de MyLink.

Se puede usar la radio fácilmente memorizando hasta 35 emisoras de FM o AM con los botones de presintonía [1–5] por cada siete páginas.

El sistema puede reproducir los dispositivos de almacenamiento USB o los productos iPod/iPhone.

La función de conexión de Bluetooth permite realizar llamadas en el modo de manos libres y usar el teléfono como reproductor de música.

También se puede conectar un reproductor de música portátil a la entrada de sonido exterior y disfrutar del excelente sonido del sistema MyLink.

Evite la exposición continua a sonidos fuertes de más de 85 decibelios para no sufrir daños en el sistema auditivo.

- La sección **Información general** proporciona información sencilla acerca de las funciones del sistema y un resumen de todos los dispositivos.
- La sección **Manejo** explica los controles básicos del sistema.

### Información de seguridad

#### Peligro

Minimice el peligro de descarga eléctrica y no desmonte el sistema MyLink. En su interior no hay piezas que pueda reparar el usuario. Las reparaciones las deberá efectuar personal calificado.

## Sistema de infoentretenimiento 7-5

- Use siempre el vehículo de forma segura. No deje que el vehículo le distraiga durante la conducción y sea consciente en todo momento de las condiciones de conducción. No cambie la configuración ni ninguna de las funciones mientras conduce.  
Deténgase de forma segura y conforme a las normas de circulación antes de realizar estas operaciones.  
Algunas funciones se han deshabilitado hasta que se detenga el vehículo para fomentar la seguridad.
- Minimice el peligro de descarga eléctrica y no retire la cubierta o parte trasera del producto. En su interior no hay piezas que pueda reparar el usuario. Las reparaciones las deberá efectuar personal calificado.

- Con objeto de minimizar el peligro de incendio o descarga eléctrica, no exponga este producto a goteo ni salpicaduras, lluvia ni humedades.
- Cuando conduzca, asegúrese de mantener el volumen lo bastante bajo para poder escuchar los sonidos del exterior.
- No lo deje caer y evite en todo momento los impactos fuertes.
- El conductor no debería mirar al monitor mientras conduce. Si el conductor mirara el monitor mientras conduce, podría distraerse y provocar un accidente.

### **Atención**

- No desmonte ni realice cambios en este sistema. Si lo hace podría provocar accidentes, incendios o descargas eléctricas.
- En algunas regiones o provincias puede existir legislación que limite el uso de las pantallas de vídeo durante la conducción. Use el sistema solo si fuera legal hacerlo.
- No use el teléfono en modo privado mientras conduce. Debe detenerse en un lugar seguro para hacerlo.
- Si el vehículo está en movimiento, se deshabilitarán algunas funciones para garantizar su seguridad.

## 7-6 Sistema de infoentretenimiento

---

### **Función antirrobo (MyLink)**

El sistema MyLink dispone de un sistema de seguridad electrónico instalado para evitar robos.

Por ello, el sistema MyLink solo funcionará en el vehículo en el que se instaló por primera vez y no podrá ser usado en otro vehículo.

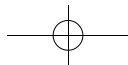
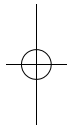
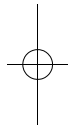

Vista general (Double DIN)



Radio Doble DIN + CD/MP3 + AUX + USB + Bluetooth®

## 7-8 Sistema de infoentretenimiento

### 1. Botón **TUNE FILE / PUSH MODE** (GIRAR ARCHIVO / PRESIONAR MODO) con control

- Gire la perilla de control para ajustar manualmente la emisora de radio.
- Pulse este botón para ajustar/seleccionar el modo de configuración del sonido, utilizando los botones programados.
- Gire la perilla de control para mover/cambiar los contenidos o valores de configuración.

### 2. Botón **EJECT** (EXPULSAR)

Pulse este botón para retirar el disco.

### 3. Ranura para discos

Esta es la ranura en donde se insertan o de donde se retiran los discos compactos.

### 4. **Indicación**

Pantalla de estado e información de reproducción/recepción/menú.

### 5. Botón **SCAN** (EXPLORAR)

Función de Exploración

### 6. **AUTO.P** función de autoprogramación para emisoras de radio.

Mantenga presionado el botón **SCAN** por un tiempo mayor para establecer las emisoras de radio disponibles.

Para cancelar la función **AUTO.P** mantenga presionado el botón **SCAN** nuevamente.

Esto ocurre por medio de la función **Auto preset** (Presintonía automática).

### 7. Botón **PWR / VOL** (ENCENDIDO / VOLUMEN) con control

- Encienda o apague el sistema presionando este botón.

- Gire la perilla de control para ajustar el volumen general.

### 8. Función **Set** (Establecer) para el botón **MENU**.

Pulse para establecer la selección optada.

### 9. Botón **MENU**

Pulse este botón para ingresar al menú de configuración del sistema y para establecer las configuraciones elegidas.

### 10. Botón **USB / AUX**

Pulse este botón para seleccionar la función de audio AUX o USB.

### 11. Puerto **AUX USB**

Abra la cubierta para acceder a los puertos mini USB y AUX.

### 12. Botón **TEXT** (TEXTO)

Pulse este botón para ver la información de los archivos cuando utiliza los modos de reproducción de CD/MP3/USB.

13. Botones **∨ SEEK TRACK ∧**  
(BUSCAR PISTA)

- Presione estos botones mientras utiliza la radio para buscar automáticamente emisoras con una buena recepción.
- Pulse estos botones mientras usa los modos de reproducción de CD/MP3/USB para reproducir de forma inmediata la pista anterior o siguiente. Puede mantener presionados estos botones para retroceder o adelantar rápidamente la canción que se está reproduciendo actualmente.

14. Botón **PHONE**  (TELÉFONO)

Pulse este botón para activar el modo de teléfono con Bluetooth®.

15. **Botones programados**

- Mantenga presionado cualquiera de estos botones programados para guardar la emisora de radio actual a ese botón.
- Pulse cualquiera de estos botones para seleccionar la emisora guardada anteriormente en ese botón.

16. **DISC (DISCO)**

Pulse este botón para seleccionar la función de audio CD / MP3.

17. **Botón FM / AM**

Cambia entre las bandas de radio FM o AM.

**Vista general (Intouch)**



El sistema de infoentretenimiento se controla utilizando los botones, la pantalla táctil, los controles del volante y por reconocimiento de voz.

Vea *Uso del sistema (Intouch)* en la página 7-14.

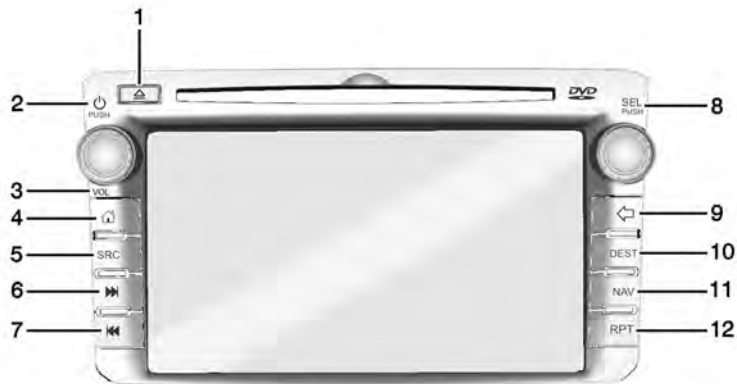
## 7-10 Sistema de infoentretenimiento



Radio CD con navegación indicada, Radio CD/DVD con navegación similar

- |   |   |
|---|---|
| 1.  (Expulsar)       | 5. SRC (Fuente)                           |
| 2. PUSH/ ⏻ (PULSAR)<br>(Encendido)  | 6. ▶▶ (Siguiente/Avanzar)                 |
| 3. VOL (Volumen)  | 7. ◀◀ (Anterior/Retroceder)               |
| 4.  (Página inicial) | 8. PUSH SEL (PULSAR SEL)<br>(Seleccionar) |

9.  (atrás)
10. DEST (Destino)
11. NAV (Navegación)
12. RPT (Repetir)

### Controles del infoentretenimiento

#### PUSH/⏻ (PULSAR) (Volumen/ Encendido):

- Púlselo para encender y apagar el sistema.
- Gire para ajustar el volumen.

 (**Expulsar**): Pulse para expulsar el disco del reproductor de CD o DVD (de estar equipado). Vea *Reproductor de CD/DVD (Intouch)* en la página 7-59.

**Puerto AUX:** Conexión de 3,5 mm (1/8") para dispositivos de audio externos.



**PUSH SEL (PULSAR SEL)  
(Seleccionar):**

- Gire para buscar de forma manual una emisora o para seleccionar una opción del menú.
- Pulse para seleccionar una opción resaltada.

**⬆️ (Página inicial):** Pulse para ir a la Página inicial. Consulte "Página inicial" en esta sección.

**SRC (Fuente):** Pulse para cambiar la fuente de audio entre AM, FM y AUX.

**FAV (Menú de favoritas):** En AM/FM, pulse para mostrar o cambiar el número de página de favoritas actual sobre los botones de preselección. Siga pulsando para desplazarse por las páginas de favoritas. Las emisoras almacenadas en cada lista se muestran en la parte inferior de la pantalla.

**Páginas de favoritas**

Pulse para seleccionar la cantidad de páginas de favoritas que se muestran en pantalla. Se pueden elegir desde 1 a 6 páginas.

La cantidad de páginas de favoritas preseleccionadas se puede cambiar pulsando el botón Settings (Configuraciones) en la Página inicial, luego pulsando Favorite Pages (Páginas de favoritas) y por último seleccionando el número de páginas de favoritas.

**DEST (Destino):**

- Púselo para ingresar un destino.
- Si ya se ha ingresado un destino, pulse para acceder al Menú de destino. Vea *Destino (Intouch)* en la página 7-96.

**NAV (Navegación):**

- Púselo para ver la posición actual del vehículo en el mapa que se muestra en pantalla.

- Continúe pulsando para cambiar entre pantallas divididas y mapa completo.

**RPT (Repetir):** Púselo para repetir el último aviso de dirección por voz.

**⏪ (Anterior/Retroceder):**

- Audio AUX, AM, FM: Pulse para buscar la emisora anterior que tenga señal fuerte. Mantenga presionado para realizar una exploración. Pulse ⏪ SEEK (BUSCAR) nuevamente para parar la exploración.
- Audio de CD, USB, Pandora, Stitcher, Bluetooth: Púselo para buscar el inicio de la pista actual o anterior.

## 7-12 Sistema de infoentretenimiento

- Audio de CD, USB, Bluetooth: Mantenga presionado para retroceder rápidamente una pista. Suelte el botón para volver a la velocidad normal de reproducción. Consulte *Reproductor de CD/DVD (Intouch) en la página 7-59*, *Puerto USB (Intouch) en la página 7-66* o *Audio Bluetooth (Intouch) en la página 7-91*.

### ▶▶ (Siguiente/Avanzar):

- Audio AUX, AM, FM: Pulse para buscar la emisora siguiente que tenga señal fuerte. Mantenga presionado para realizar una exploración. Pulse SEEK ▶▶ (BUSCAR) nuevamente para parar la exploración.
- Audio de CD, USB, Pandora, Stitcher, Bluetooth: Pulse para buscar o saltar la siguiente pista o el siguiente programa.
- Audio de CD, USB, Bluetooth: Mantenga presionado para avanzar rápidamente una pista. Suelte el botón para volver a la

velocidad normal de reproducción. Consulte *Reproductor de CD/DVD (Intouch) en la página 7-59*, *Puerto USB (Intouch) en la página 7-66* o *Audio Bluetooth (Intouch) en la página 7-91*.

↶ (atrás): Púlselo para regresar a la pantalla anterior en un menú.

### Lenguaje

Para cambiar el idioma de las pantallas de navegación consulte "Personalización del vehículo" en el manual del propietario.

### Unidades métricas o inglesas

Para cambiar las pantallas de navegación entre unidades métricas o inglesas, consulte el "Centro de información para el conductor (DIC)" en el manual del propietario.

## Información general (MyLink)

### Panel de control

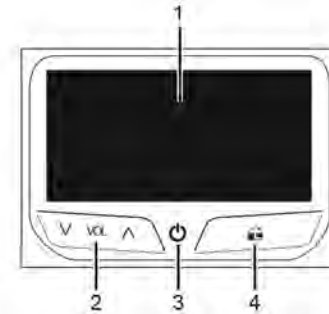

#### 1. Indicación

Pantalla de estado e información de reproducción/recepción/menú.

#### 2. Botones del VOLUMEN (∧ VOL ∨)

- Pulse [ ∧ ] para aumentar el volumen.

- Pulse [  $\nabla$  ] para disminuir el volumen.
3. Botón de **ENCENDIDO** (🔌)  
Mantenga el botón pulsado para activar y desactivar el encendido.
  4. Botón **INICIO** (🏠)  
Pulse este botón para entrar en el menú de inicio.

## Controles del volante (Double DIN)

### Controles de audio del volante

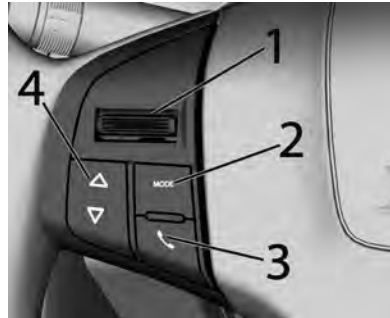

1. Botones **Volume** (Volumen)
  - Tire de la palanca hacia arriba al botón **VOL +** para aumentar el volumen.
  - Tire de la palanca hacia abajo al botón - para bajar el volumen.

2. Botón **Mode** (Modo)  
Pulse este botón para cambiar del reproductor de CD a la Radio.

Es posible encender la radio usando este botón.



3. Botón **Call** (Llamar)  
Pulse el botón para responder una llamada o para ingresar al modo de selección de marcar nuevamente.

4. Botón **Up Down** (Arriba/ Abajo)  
Pulse  $\Delta$  o  $\nabla$  para moverse hacia arriba o hacia abajo en la selección.

## 7-14 Sistema de infoentretenimiento

### Controles del volante (Intouch/MyLink)

#### Controles de audio del volante

- Botones **Volume** (Volumen)  
Tire de la palanca hacia arriba al botón **VOL +** para aumentar el volumen.  
Tire de la palanca hacia abajo al botón – para bajar el volumen.
- Botón  **Mute** (Silencio)  
Presione el botón en cualquier modo de reproducción de música para activar o desactivar la función de silencio.
- Botón  **Hang up** (Colgar)  
En el modo ocupado, puede presionar este botón para rechazar llamadas o para finalizar una llamada.



- Botón  **Voice Recognition** (Reconocimiento de voz) (si está equipado)

Pulse el botón del control del volante para activar el reconocimiento de voz.

- Botón  **Call** (Llamar)

Pulse el botón para responder una llamada o para ingresar al modo de selección de marcar nuevamente.

- Botón  **Up**  **Down** (Arriba/Abajo)

Pulse  o  para moverse hacia arriba o hacia abajo en la selección.

### Uso del sistema (Intouch)

El sistema de infoentretenimiento se controla tocando la pantalla o usando las perillas y demás botones.

En los vehículos equipados con Bluetooth por medio del sistema OnStar®, pulse para interactuar y luego diga "OnStar". Consulte la "Información general de OnStar" en el manual del propietario.

### Página inicial

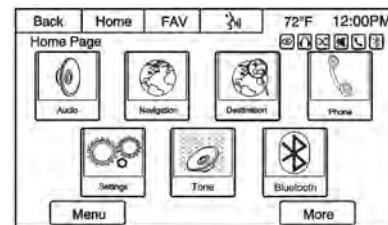

El sistema de infoentretenimiento muestra una página inicial para acceder a todas las aplicaciones. La fuente que se encuentra seleccionada se marca con un recuadro rojo.

**Atrás:** Pulse para volver a la página o al menú anterior.

**Inicio:** Desde cualquier página, pulse para regresar a la Página inicial para iniciar una aplicación diferente. La Página inicial puede tener hasta tres páginas con ocho íconos por página. Cada una de estas páginas se puede personalizar para que muestre los íconos que usted elija. También se pueden reorganizar a su gusto en cada pantalla.

**FAV (Favoritas):** Pulse para mostrar la lista de favoritas o para agregar una favorita.

**Menú:** Pulse para ingresar al menú de la Página inicial.

**Next ► (Siguiente):** Pulse para ir a la página inicial siguiente.

**◀ Previous (Anterior):** Pulse para ir a la página inicial anterior.

## Personalización de la Página inicial

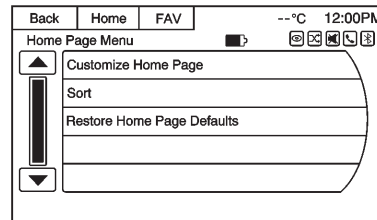

Las tres páginas iniciales se pueden personalizar de forma individual para que contengan hasta ocho íconos.

Para agregar botones táctiles:

1. Pulse Menu (Menú).
2. Pulse Customize (Personalizar).
3. Pulse un botón táctil para agregarlo o quitarlo de la primera Página inicial. La tilde indica que se mostrará. El número máximo de botones en cada Página inicial es ocho.
4. Pulse Done (Hecho).

Para mover los botones táctiles:

1. Pulse Sort (Ordenar).
2. Pulse el ícono que quiera cambiar por otro ícono en la Página inicial.
3. Pulse Done (Hecho).

Para volver a los valores predeterminados de la Página inicial:

1. Pulse Menu (Menú).
2. Pulse Restore Home Page Defaults (Restablecer los valores predeterminados de la Página inicial).

## Prestaciones en la Página inicial.

Algunas prestaciones se deshabilitan cuando el vehículo está en movimiento y puede que algunos íconos no estén activos.

Los botones de la pantalla táctil se destacan en color cuando están disponibles o se atenúan en gris cuando no están disponibles.

## 7-16 Sistema de infoentretenimiento

Cuando el vehículo está en movimiento, se deshabilitan varias funciones.



Pulse el botón táctil Now Playing (En reproducción) para mostrar la página de la fuente activa. Las fuentes disponibles son AM, FM, CD, USB/iPod, Pandora (de estar equipado), Stitcher y audio AUX.

Consulte *Radio AM-FM (Double DIN)* en la página 7-26 o *Radio AM-FM (Intouch)* en la página 7-30 o *Radio AM-FM (MyLink)* en la página 7-34 o *Radio AM-FM* en la página 7-38, *Reproductor de CD/DVD (Intouch)* en la página 7-59, *Puerto USB (Intouch)* en la página 7-66, *Radio por internet Pandora (Intouch)* en la página 7-42, *Radio por internet Stitcher (Intouch)* en la página 7-47 y *Dispositivos auxiliares (Double DIN)* en la página 7-71 o *Dispositivos auxiliares (Intouch)* en la página 7-76 o *Dispositivos auxiliares (MyLink)* en la página 7-76.



Pulse el botón de la pantalla de navegación para mostrar un mapa con la ubicación actual de su

vehículo. Consulte *Uso del sistema de navegación (Intouch)* en la página 7-92, *Mapas (Intouch)* en la página 7-94, *Símbolos de navegación (Intouch)* en la página 7-95, *Destino (Intouch)* en la página 7-96 y *Ajustes (Intouch)* en la página 7-107.



Pulse el botón táctil Destination (Destino) para mostrar la página inicial para ingresar el destino o el menú de Destino. Los botones táctiles disponibles ofrecen un acceso fácil a diferentes formas de ingresar un destino. Vea *Destino (Intouch)* en la página 7-96.



Pulse el botón táctil Phone (Teléfono) para mostrar la página inicial del teléfono. Consulte *Bluetooth (Intouch)* en la página 7-136 y *Apareamiento de un teléfono utilizando el sistema de infoentretenimiento (Intouch)* en la página 7-137.

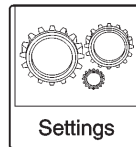

Pulse el botón táctil Settings (Configuraciones) para mostrar la página inicial de las configuraciones. En esta pantalla puede ajustar las funciones de fecha y hora, la radio, el teléfono, la

navegación, el vehículo y la visualización. Vea *Ajustes (Intouch)* en la página 7-107.

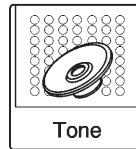

Pulse el botón táctil Tone (Tono) para mostrar la página inicial del tono. Ajuste el tono y los parlantes pulsando los botones táctiles para cambiar los niveles de agudos, medios, bajos, balance delantero/trasero y balance lateral. Vea *Radio AM-FM (Double DIN)* en la página 7-26 o *Radio AM-FM (Intouch)* en la página 7-30 o *Radio AM-FM (MyLink)* en la página 7-34 o *Radio AM-FM* en la página 7-38.

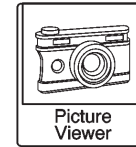

Pulse el botón táctil Picture Viewer (Visualizador de foto) para ver fotos en su unidad USB o en su tarjeta SD. Las fotos en tarjetas SD sólo se pueden ver con un adaptador USB. Vea *Imágenes (Intouch)* en la página 7-50.

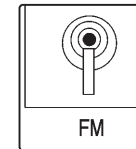

Pulse el botón táctil FM para mostrar la página principal de FM y reproducir la emisora de FM actual o la última que se haya sintonizado.

## 7-18 Sistema de infoentretenimiento

Vea *Radio AM-FM (Double DIN)* en la página 7-26 o *Radio AM-FM (Intouch)* en la página 7-30 o *Radio AM-FM (MyLink)* en la página 7-34 o *Radio AM-FM* en la página 7-38.

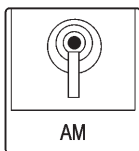

Pulse el botón táctil AM para mostrar la página principal de AM y reproducir la emisora de AM actual o la última que se haya sintonizado. Vea *Radio AM-FM (Double DIN)* en la página 7-26 o *Radio AM-FM (Intouch)* en la página 7-30 o *Radio AM-FM (MyLink)* en la página 7-34 o *Radio AM-FM* en la página 7-38.



Pulse el botón táctil de Pandora (de estar equipado) para mostrar la página inicial de Pandora y para recibir transmisiones de emisoras de radio personalizadas basadas en artistas, canciones, géneros y comediantes. Vea *Radio por internet Pandora (Intouch)* en la página 7-42.



Pulse el botón táctil Stitcher (de estar equipado) para mostrar la página inicial de Stitcher y para recibir transmisiones de noticias, deportes y espectáculos a través del sistema de audio. Vea *Radio por internet Stitcher (Intouch)* en la página 7-47.

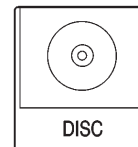

Pulse el botón táctil Disc (Disco) para mostrar la página principal de CD y reproducir la pista de CD actual o la última que se haya seleccionado. Vea *Reproductor de CD/DVD (Intouch)* en la página 7-59.



Pulse el botón táctil de Bluetooth <sup>®</sup> para mostrar la página principal de audio por Bluetooth para reproducir música por medio de un dispositivo Bluetooth. Vea *Audio Bluetooth (Intouch)* en la página 7-91.



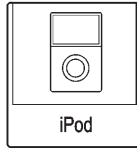

Pulse el botón táctil iPod para mostrar la página principal de iPod y reproducir la pista actual o la última que se haya seleccionado. Vea *Puerto USB (Intouch)* en la página 7-66.

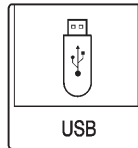

Pulse el botón táctil USB para mostrar la página principal de USB y reproducir la pista actual o la última que se haya seleccionado. Vea *Puerto USB (Intouch)* en la página 7-66.



Pulse el botón táctil de audio AUX para acceder a cualquier dispositivo auxiliar que se encuentre conectado. Vea *Dispositivos auxiliares (Double DIN)* en la página 7-71 o *Dispositivos auxiliares (Intouch)* en la página 7-76 o *Dispositivos auxiliares (MyLink)* en la página 7-76.

### Limpieza de superficies de mucho brillo, información del vehículo y pantallas de la radio

Para los vehículos con superficies de mucho brillo o para las pantallas del vehículo, utilice un paño de microfibra para limpiar las superficies. Antes de limpiar la superficie con el paño de microfibra, utilice un cepillo de cerdas suaves para quitar el polvillo que podría

rayar la superficie. Luego limpie frotando cuidadosamente con el paño de microfibra. Nunca utilice limpiavidrios o solventes. Lave periódicamente el paño de microfibra a mano de forma separada, utilizando un jabón suave. No utilice blanqueadores o suavisantes. Enjuague con abundante agua y deje secar al aire antes de volver a utilizarlo.

**Nota: No sujete ningún dispositivo a la pantalla con una ventosa. Esto podría causar daños que no serían cubiertos por la garantía.**

### Operación (Double DIN)

#### Botones y dispositivo de control

El sistema de infoentretenimiento se opera utilizando los botones de funciones, la perilla de control polifuncional y el menú indicado en la pantalla de información.

## 7-20 Sistema de infoentretenimiento

Los botones y dispositivos de control utilizados en el sistema son:

- Los botones y la perilla de control del sistema de infoentretenimiento
- Los botones de control del volante

### Encendido/apagado del sistema

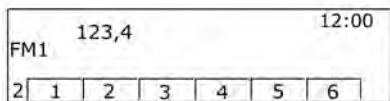

Pulse el botón **PWR / VOL** (ENCENDIDO / VOLUMEN) para encender o apagar el sistema.

Al encender el sistema se reproducirá la emisora de radio o la canción previamente elegida.

El sistema sólo se puede apagar cuando está en el modo de radio o de reproductor de CD.

### Control de volumen

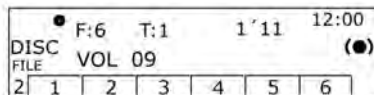

Gire la perilla de control **PWR / VOL** (ENCENDIDO / VOLUMEN) para ajustar el volumen.

- Cuando usa la perilla de control del volante, tire de la palanca **VOLUME [+/-]** hacia arriba o hacia abajo para ajustar el volumen.
- Se muestra el volumen de sonido actual.

### Ajustes del tono

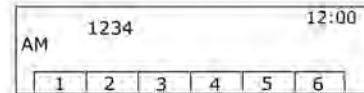
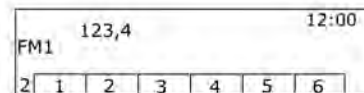

En el menú de configuración del tono se pueden establecer las características de sonido de distintos modos, conforme al audio AM/FM y las funciones de cada reproductor de audio.

Pulse el botón **FM / AM** para seleccionar la banda de radio deseada.

## Sistema de infoentretenimiento 7-21

Pulse y gire la perilla de control **TUNE FILE / PUSH MODE** (GIRAR ARCHIVO / PRESIONAR MODO) para seleccionar el valor de control del tono deseado.

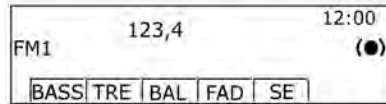
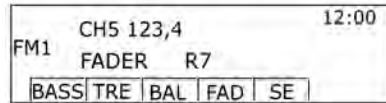
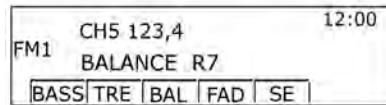
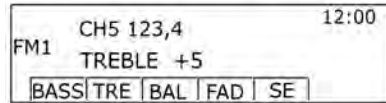
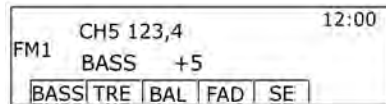

### Menú de configuración del tono

- **Graves:** Ajuste el nivel de los graves de -5 a +5.

- **Agudos:** Ajuste el nivel de los agudos de -5 a +5.
- **Balance:** Ajuste el balance de izquierda/derecha de los parlantes desde **L7** (Izquierda 7) hasta **R7** (Derecha 7).
- **Distribución del volumen delante / detrás:** Ajuste el balance delantero/trasero de los parlantes desde **F7** (Delanteros 7) hasta **R7** (Traseros 7) en el modelo del vehículo con sistema de parlantes.
- **SE (control de efectos de sonido):** Para activar o desactivar los efectos de sonido para mejorar los graves y el énfasis.

## 7-22 Sistema de infoentretenimiento

### Seleccione la función

#### Radio AM/FM

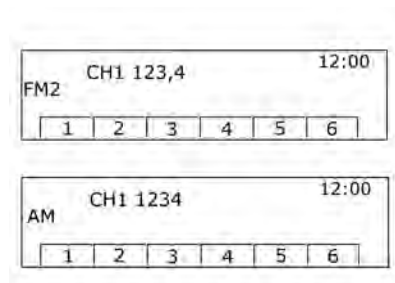

Pulse el botón FM / AM para seleccionar la radio FM o AM.

Presione los **Botones programados** para seleccionar emisoras.

#### Reproducción de audio de CD/MP3/USB o entrada de audio auxiliar (AUX)

Pulse el botón **DISC** (DISCO) para seleccionar la función **CD** o **MP3**.

Pulse el botón **USB / AUX** para seleccionar la función de reproducción de audio del dispositivo auxiliar o del **USB**, como ser un reproductor de audio USB.

Desde la perilla de control en el volante, pulse **MODE** (MODO) y  $\Delta$  up  $\nabla$  down (arriba / abajo) para seleccionar la canción o la emisora de radio deseada.

Pulse el botón **MENU** para abrir el menú con las opciones de la función correspondiente o el menú del dispositivo correspondiente.

#### Teléfono con manos libres Bluetooth®

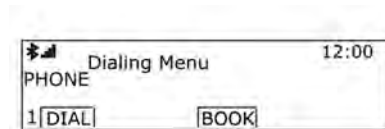

Pulse el botón **PHONE** (TELÉFONO) para seleccionar la función de teléfono con manos libres Bluetooth®.

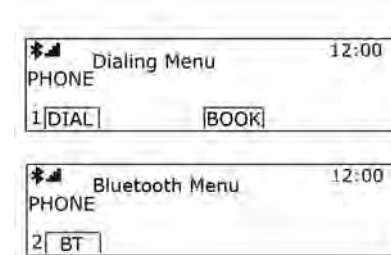



Pulse el botón **MUTE** (SILENCIO) para abrir el Bluetooth® con opciones para la función correspondiente.

Ve a *Bluetooth en la página 7-121*.

## Operación (MyLink)

### Encendido/apagado del sistema

- Mantenga pulsado [  ] en el panel de control para activar el encendido. Se reproducirá el último audio o vídeo.
- Mantenga pulsado [  ] en el panel de control para desactivar el encendido. La hora, fecha y temperatura se muestran en la pantalla si están disponibles.

**Nota:** La temperatura se muestra cuando el interruptor de encendido (llave de encendido del vehículo) se encuentra en la posición **2**.



### Encendido/apagado automático

Cuando el interruptor de encendido (llave de encendido del vehículo) se encuentra en la posición **1** o **2**, el sistema se enciende de forma automática.

Cuando el interruptor de encendido (llave de encendido del vehículo) se encuentra en la posición **0** y el usuario abre la puerta del conductor del vehículo, el sistema se apaga de forma automática.

**Nota:** Si el usuario mantiene pulsado [  ] en el panel de control con el interruptor de encendido (llave de encendido del vehículo) en la posición **0**, el sistema de infoentretenimiento se activará. En ese caso, el sistema de infoentretenimiento se apaga automáticamente transcurridos 10 minutos.



### Control de volumen

Pulse [  VOL  ] en el panel de control para ajustar el volumen. Se muestra el volumen de sonido actual.

- Si se enciende el sistema, el nivel de volumen vuelve a la selección anterior (siempre que sea inferior al volumen inicial máximo).

- Si el nivel del volumen es más alto que el nivel del volumen inicial máximo cuando el sistema se encendió, el sistema de infoentretenimiento se ajusta automáticamente al nivel del volumen inicial máximo.

### SUPRESIÓN DEL SONIDO (MUTE)

Pulse [  VOL  ] en el panel de control, y pulse a continuación [  ] para activar y desactivar la función de silencio.

### Control automático del volumen

Una vez que se activa la configuración del volumen de sonido según la velocidad, el volumen se regulará automáticamente según la velocidad del vehículo para compensar el ruido del motor y los neumáticos.

1. Pulse [INICIO ] en el panel de control.

## 7-24 Sistema de infortretenimiento

2. Pulse [settings] (configuración) > [radio settings] (configuración de la radio) > [auto volume] (volumen automático).

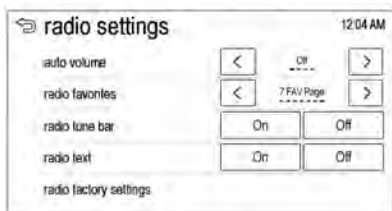

3. Pulse [ < / > ] para configurarlo en desactivado/bajo/medio/alto.

### Límite del volumen por temperatura elevada

Si la temperatura interior de la radio es muy elevada, el sistema limita el volumen máximo controlable.

De ser necesario, el volumen desciende automáticamente.

### Uso del menú INICIO

1. Pulse [INICIO (🏠)] en el panel de control.

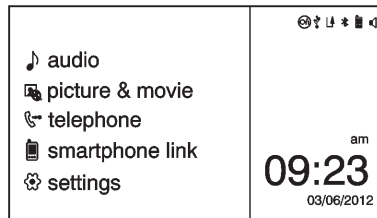

2. Pulse el menú que desee.
  - Pulse [audio] para seleccionar FM/AM, la reproducción de música del USB/iPod/Bluetooth o la entrada de sonido exterior (AUX).
  - Pulse [picture & movie] (imagen y película) para ver la imagen, vídeo o entrada exterior del vídeo (AUX).

**Nota:** La visualización de fotografías y vídeos no está disponible para las conexiones mediante Bluetooth.

- Pulse [telephone] (teléfono) para activar las funciones del teléfono (si está conectado).
- Pulse [smartphone apps] para ver el software de las aplicaciones integradas en su sistema MyLink.
- Pulse [settings] (configuración) para entrar en el menú de configuración del sistema.

### Función de selección

#### Sonido

1. Pulse [INICIO (🏠)] en el panel de control.
2. Pulse [audio] en el menú de inicio.

3. Pulse [Source ▼] (fuente) en la pantalla.

- Pulse [AM] para seleccionar la radio AM.
- Pulse [FM] para seleccionar la radio FM.
- Pulse [USB] para seleccionar el USB.
- Pulse [iPod] para seleccionar el iPod/iPhone.
- Pulse [AUX] para seleccionar la entrada de sonido exterior (AUX).
- Pulse [Bluetooth] para reproducir la música Bluetooth.

**Nota:**

- Pulse [↶] para volver al menú INICIO.
- Si la fuente de reproducción (USB/iPod/AUX/Bluetooth) no está conectada al sistema de infoentretenimiento, esta función no estará disponible.

**Imagen y película**

1. Pulse [INICIO (↶)] en el panel de control.
2. Pulse [Picture & movie] (imagen y película) en el menú de inicio.
3. Pulse [Source ▼] (fuente) en la pantalla.
  - Pulse [USB (picture)] (imagen del USB) para ver los archivos de imágenes que contiene el dispositivo de almacenamiento USB.
  - Pulse [USB (movie)] (película de USB) para ver los archivos de vídeo que contiene el dispositivo de almacenamiento USB.
  - Pulse [AUX (movie)] (película de AUX) para ver los archivos de vídeo que contiene el dispositivo de vídeo exterior (AUX).

**Nota:** La visualización de fotografías y vídeos no está disponible para las conexiones mediante Bluetooth.

**Nota:**

- Pulse [↶] para volver al menú INICIO.
- Si la fuente de reproducción (USB (picture)/USB (movie)/AUX (movie)) (USB (imagen)/USB (película)/AUX (película)) no está conectada al sistema de infoentretenimiento, esta función no estará disponible.

**Teléfono manos libres Bluetooth®**

Conecte el teléfono Bluetooth al sistema para usar la función de manos libres Bluetooth.

1. Pulse [INICIO (↶)] en el panel de control.
2. Pulse [telephone] (teléfono) en el menú de inicio.

## 7-26 Sistema de infoentretenimiento

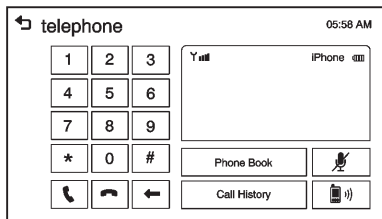

### Nota:

- Pulse [  ] para volver al menú INICIO.
- Si el teléfono Bluetooth no estuviera conectado al sistema de infoentretenimiento, la función no estará disponible. Para obtener más información, consulte "Sincronización y conexión Bluetooth" en *Bluetooth en la página 7-121*.

### Ajustes

1. Pulse [INICIO (  )] en el panel de control.
2. Pulse [settings] (configuración) en el menú de inicio.



### Radio

#### Radio AM-FM (Double DIN)

#### Antes de usar la radio AM-FM

#### Botones principales/perilla de control

(6) Función **AUTO.P** para el botón **SCAN** (EXPLORAR)

Pulse este botón por un tiempo más largo para establecer todas las emisoras de radio disponibles o por un tiempo más corto para encontrar la siguiente emisora de radio disponible.

(1) Botón **TUNE FILE / PUSH MODE** (GIRAR ARCHIVO / PRESIONAR MODO) con control

- Gire la perilla de control para ajustar manualmente la emisora de radio.



- Pulse este botón para ajustar/ seleccionar el modo de configuración del sonido, utilizando los botones programados.
- Gire la perilla de control para mover/cambiar los contenidos o valores de configuración.

(13) Botones **∇ SEEK TRACK ^**  
(BUSCAR PISTA)

- Presione estos botones mientras utiliza la radio para buscar automáticamente emisoras con una buena recepción.
- Pulse este botón para cambiar la frecuencia de radio.

(15) **Botones programados**

- Mantenga presionados cualquiera de estos botones PRESET (PRESINTONÍA) para guardar la emisora de radio actual.
- Presione este botón para seleccionar la emisora guardada al botón PRESET (PRESINTONÍA).

(17) Botón **FM / AM**

Cambia entre las bandas de radio FM o AM.

**Escuchar la radio FM/AM**

**Buscar emisoras de radio**

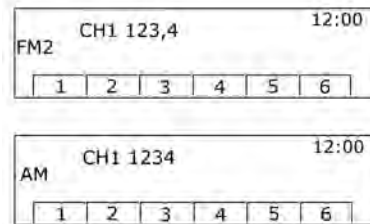

Pulse el botón **FM / AM** para cambiar entre las bandas de FM o AM.

**Búsqueda automática de emisoras**

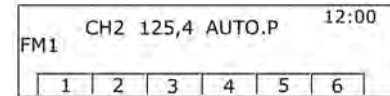

Pulse los botones **∇ SEEK**

**TRACK ^** (BUSCAR PISTA) para buscar automáticamente emisoras disponibles con buena recepción.

Pulse el botón **SCAN** (EXPLORAR) por un tiempo mayor para establecer las emisoras de radio disponibles referidas a los **Botones programados**.

Esto ocurre por medio de la función **AUTO.P**.

## 7-28 Sistema de infoentretenimiento

### Buscar

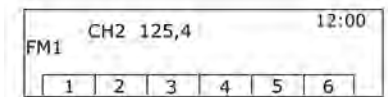
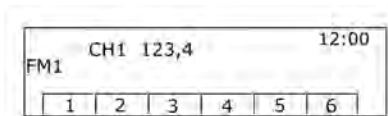

Pulse y suelte el botón **SCAN** (por menos de 1,5 segundos) y se encontrará la siguiente emisora de radio que esté disponible.

### Buscar emisoras de radio manualmente

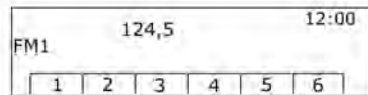
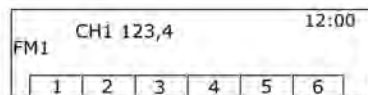

Gire la perilla de control **TUNE FILE / PUSH MODE** (GIRAR ARCHIVO / PRESIONAR MODO) para buscar manualmente la frecuencia de emisión deseada.

### Uso de los Botones programados

#### Registro de los botones programados

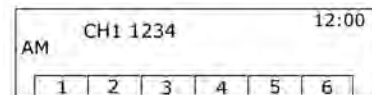
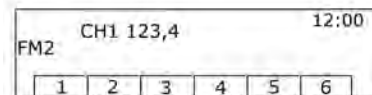

Mantenga presionados cualquiera de los **botones programados** para guardar la emisora de radio actual.

- Se pueden guardar 18 emisoras de radio en la memoria, seis en el modo AM, seis en el modo FM1 y seis en el modo FM2.

- Si mantiene presionado el botón de presintonía, la nueva emisora de radio reemplazará a la actual.

### Escuchar una emisora de un botón PRESET (PRESINTONÍA) directamente

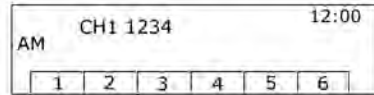
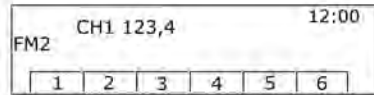

Pulse un **botón programado** para escuchar directamente la emisora de radio guardada en dicho botón.

### Selección de emisora AM/ FM1/FM2

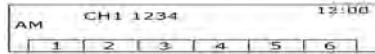
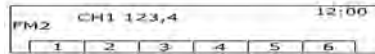
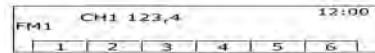

Pulse el botón **FM / AM** para cambiar entre AM, FM1 y FM2.



**Nota:** Este equipo funciona en carácter secundario, es decir, no cuenta con protección contra interferencias perjudiciales, incluso de emisoras del mismo tipo, y no puede causar ninguna interferencia a sistemas que funcionan en carácter primario.

## 7-30 Sistema de infoentretenimiento

### Antena de mástil fijo

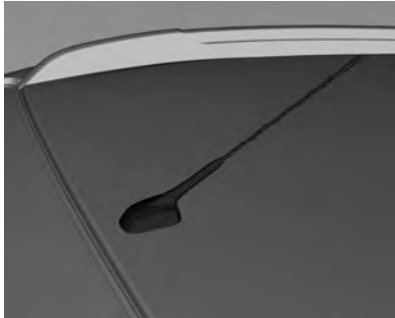

#### **Atención**

Asegúrese de retirar la antena antes de entrar en un lugar con el techo bajo, ya que podría resultar dañada.

Si entra en un túnel de lavado de coches con la antena puesta, la antena o el panel del techo podrían sufrir daños. Asegúrese  
(Continuación)

#### **Atención (Continuación)**

de retirar la antena antes de entrar en un túnel de lavado automático.

### Radio AM-FM (Intouch)

**Nota:** El funcionamiento del control de volumen de la radio tiene como objetivo proporcionar protección al sistema auditivo del usuario así como también preservar los parlantes del vehículo.

Si bien los niveles de emisión del producto están reglamentados, en caso de que use protección auditiva o un marcapasos, antes de usar este dispositivo consulte a los fabricantes y a su médico. La exposición a altos niveles de sonido durante períodos prolongados puede causar daños a la audición.

### Utilización de la radio

#### **PUSH/⏻ (PULSAR) (Encendido/Volumen):**

- Púlselo para encender o apagar la radio.
- Gire para aumentar o reducir el volumen de la fuente activa.

Los controles del volante también se pueden utilizar para ajustar el volumen. Vea *Controles del volante (Double DIN)* en la página 7-13 o *Controles del volante (Intouch/MyLink)* en la página 7-14.

#### **Fuente de audio**

Para acceder a AM/FM siga uno de estos pasos:

- Pulse el botón AM/FM de la pantalla:
- Pulse el botón SRCE (FUENTE) de la radio para desplazarse por las opciones. Se mostrará una banda con las distintas fuentes en la parte inferior de la pantalla para que pueda seleccionar la que desea.

## Configuración del sistema de infoentretenimiento

### Ajustes del tono

Para acceder a los ajustes de tonos, pulse el botón **Ajustes de tono** en la Página inicial o presione la perilla PUSH SEL (PULSAR SEL) mientras se encuentra en una fuente de audio.

Para ajustar las configuraciones:

- **Graves:** Pulse + o - para cambiar el nivel.
- **Middle (Medios):** Pulse + o - para cambiar el nivel.
- **Agudos:** Pulse + o - para cambiar el nivel.
- **EQ (ECUALIZADOR)** (si está equipado): pulse ◀ o ▶ para desplazarse por las opciones de ecualización preconfiguradas.
- **Stereo/Surround/DSP Mode** (Modo estéreo/envolvente/DSP) (si está equipado): pulse ◀ o ▶ para desplazarse por las

preconfiguraciones de Procesamiento de señal digital (DSP) o para cambiar entre los modos de sonido estéreo y envolvente (sólo para DVD 5.1).

- **Fade (Balance delantero/trasero):** Pulse los botones F (Delantero) o R (Trasero) para obtener más sonido a través de los parlantes delanteros o traseros. La posición media equilibra el sonido entre los parlantes delanteros y los traseros.
- **Balance:** Pulse los botones L (Izquierda) o R (Derecha) para obtener más sonido a través de los parlantes izquierdos o derechos. La posición media equilibra el sonido entre los parlantes izquierdos y los derechos.

### Localizar una estación

Pulse SRCE para seleccionar AM/FM.

Gire la perilla PUSH SEL (PULSAR SEL) para localizar una emisora de radio. Para seleccionar una emisora preestablecida, pulse FAV para desplazarse por la página de favoritas y luego pulse un botón preestablecido en la radio o el botón táctil.

### Buscar una estación

Pulse ◀ SEEK (BUSCAR) o SEEK ▶ (BUSCAR) para buscar una emisora, o utilice ▶ de los controles del volante (SWC).

Mantenga presionada ◀ SEEK (BUSCAR) o SEEK ▶ (BUSCAR) para explorar hacia arriba o hacia abajo en la banda, haciendo una pausa de cinco segundos en cada emisora. Toque ◀ SEEK (BUSCAR) o SEEK ▶ (BUSCAR) nuevamente para cancelar.

## 7-32 Sistema de infotretreimiento

### AM

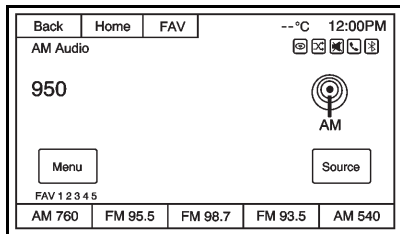

Para acceder al menú de AM, pulse el botón táctil Menu (Menú) y se mostrará lo siguiente:

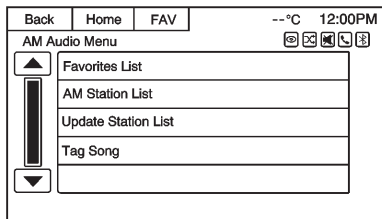

**Favorites List (Lista de favoritas):** Pulse para mostrar la lista de favoritas.

**AM Station List (Lista de emisoras AM):** Pulse para mostrar una lista de emisoras AM.

**Actualizar lista de emisoras:** Pulse para mostrar la lista de emisoras AM. Pulse refresh (actualizar) para actualizar la lista.

**Tag Song (Etiquetar canción):** Pulse para etiquetar una canción para descargarla a un iPod la próxima vez que se conecte, y para comprarla más adelante. El etiquetado de canciones sólo está disponible cuando escucha una transmisión HD (de alta definición).

**Habilitar/Deshabilitar HD:** Pulse para habilitar o deshabilitar la función de radio HD.

### FM

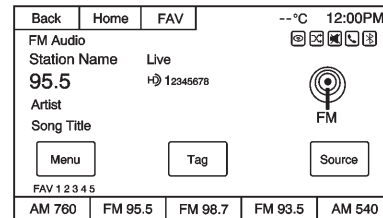

Para acceder al menú de FM, pulse el botón táctil Menu (Menú) y se mostrará lo siguiente:

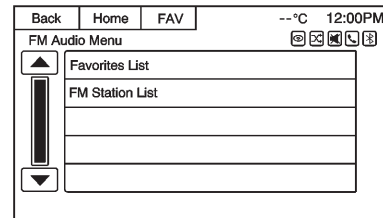

**Favorites List (Lista de favoritas):** Pulse para mostrar la lista de favoritas.

**FM Station List (Lista de emisoras FM):** Pulse para mostrar una lista de emisoras FM.

**Actualizar lista de emisoras:**

Pulse para mostrar la lista de emisoras FM. Pulse refresh (actualizar) para actualizar la lista. La actualización de la lista de emisoras FM puede demorar varios minutos. Para reducir el tiempo de procesamiento, una lista de emisoras se creará sin emisoras HD.

**Tag Song (Etiquetar canción):**

Pulse para etiquetar una canción para descargarla a un iPod la próxima vez que se conecte, y para comprarla más adelante.

El etiquetado de canciones sólo está disponible cuando escucha una transmisión HD (de alta definición).

**Habilitar/Deshabilitar HD:** Pulse para habilitar o deshabilitar la función HD.

**Almacenamiento de presintonías de estaciones de radio**

Se pueden almacenar hasta 30 emisoras presintonizadas. Se pueden combinar emisoras AM/FM en hasta seis páginas de favoritas.

1. Desde la página principal de AM/FM, mantenga presionado uno de los botones táctiles de presintonías que se encuentran en la parte inferior de la pantalla. Luego de unos segundos se escucha un pitido y se muestra la información de la nueva presintonía en ese botón táctil.
2. Repita la operación para cada presintonía.

**Presintonías con bandas combinadas**

Cada página de favoritas puede almacenar hasta cinco emisoras presintonizadas. Las presintonías dentro de una misma página pueden ser de distintas bandas de radio.

Para desplazarse por las páginas, pulse FAV o el botón táctil FAV en la barra superior. Sobre los botones de presintonía se muestra el número de página actual. En los botones de presintonía se muestran las estaciones almacenadas en cada página de favoritas.

Para cambiar la cantidad de páginas de favoritas que se muestran:

1. Pulse **Ajustes** en la Página inicial.
2. Pulse **Favorite Pages** (Páginas de favoritas).
3. Seleccione la cantidad de páginas a mostrar.

## 7-34 Sistema de infoentretenimiento

### Recuperar una estación presintonizada

Para recuperar una emisora presintonizada de la página de favoritas, realice una de las siguientes acciones:

- Pulse el botón táctil FAV en la barra superior para mostrar la pantalla emergente de presintonías. Pulse uno de los botones de pantalla de presintonía para ir a la emisora presintonizada seleccionada.
- En la página principal de AM/FM, pulse uno de los botones de pantalla de presintonías para ir a la emisora presintonizada seleccionada.

### Sólo para Singapur



### Sólo para Brasil



### Radio AM-FM (MyLink)

**Nota:** El funcionamiento del control de volumen de la radio tiene como objetivo proporcionar protección al sistema auditivo del usuario así como también preservar los parlantes del vehículo.

Si bien los niveles de emisión se regulan en el producto, si usted utiliza dispositivos de ayuda auditiva o marcapasos, consulte al proveedor y a su doctor antes de utilizar este dispositivo. La exposición a volúmenes muy altos durante largos periodos de tiempo puede dañar el sistema auditivo.

### Escuchar la radio FM/AM

1. Pulse [INICIO (🔍)] en el panel de control.
2. Pulse [audio] en el menú de inicio.
3. Pulse [Source ▼] (fuente) en la pantalla





4. Pulse [FM] o [AM] en la pantalla.

Se muestra la banda de frecuencia de la radio FM o AM de la emisora previamente sintonizada.



Pulse [  ] para volver al menú INICIO.



### Búsqueda automática de emisoras

- Pulse los botones [  **SEEK**  ] (BUSCAR ANTERIOR O SIGUIENTE) para

buscar automáticamente emisoras disponibles con una buena recepción.

- Pulse debajo de la emisora sintonizada y arrastre hacia la izquierda o derecha para buscar automáticamente las emisoras de radio disponibles con una buena recepción.



### Búsqueda manual de emisoras

- Pulse repetidamente [  **TUNE**  ] (SINTONIZAR) para buscar manualmente la emisora de radio que desee.
- Sujete y arrastre el círculo pequeño a la emisora que desee en la barra de sintonización de la radio.

La barra de sintonización de la radio puede activarse o desactivarse en la configuración de la radio.

### Búsqueda de emisoras mediante los botones de presintonía

#### Guardar botones de presintonía

1. Seleccione la banda (FM o AM) en la que desee guardar una emisora.
2. Seleccione la emisora deseada.
3. Pulse el botón [  /  ] para seleccionar la página deseada de los favoritos guardados.



## 7-36 Sistema de infoentretenimiento

4. Mantenga pulsado cualquiera de los botones de presintonía para guardar la emisora de radio actual en dicho botón de la página de favoritos seleccionada.

- Pueden guardarse hasta 7 páginas de favoritos, y cada página puede almacenar hasta cinco emisoras de radio.
- Si desea cambiar una presintonía, solo debe sintonizar la emisora de radio que desee y mantener pulsado el botón.

### Escuchar una emisora presintonizada

1. Pulse repetidamente [ < / > ] para seleccionar la página FAV (Favoritos) que desee.
2. Pulse los botones de presintonía para escuchar directamente la emisora de radio guardada en dicho botón.

### Función Autostore

Las emisoras con la recepción más óptima se guardan automáticamente como botones de presintonía en el orden correspondiente.

1. Seleccione la banda que desee (FM o AM).
2. Pulse [AS].
3. Pulse repetidamente [ < / > ] para seleccionar la página AS (Autostore) que desee.
4. Pulse los botones de presintonía para escuchar directamente la emisora de radio guardada en dicho botón.

### Nota:

- Mantenga pulsado [AS] para actualizar el almacenamiento y recuperación de FM/AM.
- Si el usuario pulsa [AS] en la pantalla de la radio FM/AM cuando no hay ninguna emisora almacenada en los botones de

presintonía, el almacenamiento y recuperación de FM/AM se actualiza.

### Visualizar información de emisoras

Pulse la emisora en la pantalla de la radio FM/AM.

La información que se muestra incluye la frecuencia.

### Uso del menú de radio FM/AM Uso general del menú de la radio

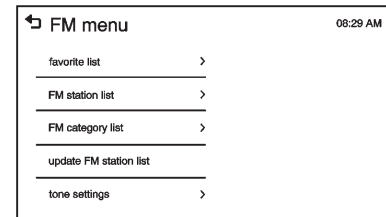

1. Seleccione la banda que desee (FM o AM).
2. Pulse [MENU] en la pantalla de la radio FM/AM.



3. Pulse el menú que desee para seleccionar la opción relevante o para mostrar el menú detallado de la opción.



4. Pulse [] para volver al menú anterior.

#### Lista de favoritos (Menú FM/AM)

1. Pulse [favorite list] (lista de favoritos) en el menú FM/AM para ver la lista de favoritos.  
Se muestra la información de la lista de favoritos.
2. Desplácese por la lista con [ / ]. Sintonice la emisora que desee seleccionándola.

#### Lista de emisoras de FM/AM (menú FM/AM)

1. Pulse [FM station list] / [AM station list] (lista de emisoras FM/lista de emisoras AM) para ver la lista de emisoras de FM/AM.  
Se muestra la información de la lista de emisoras.

2. Desplácese por la lista con [ / ]. Sintonice la emisora que desee seleccionándola.

#### Actualizar la lista de emisoras de FM/AM (Menú FM/AM)

1. Pulse [update FM station list] / [update AM station list] (actualizar la lista de emisoras FM/actualizar la lista de emisoras AM) en el menú FM/AM para ver la lista de emisoras de FM/AM a actualizar.  
Se produce la actualización de la lista de emisoras FM/AM.

2. Durante la actualización de la lista de emisoras de FM/AM, pulse [Cancel] (Cancelar) para no guardar los cambios.



#### Ajustes del tono (menú de FM/AM)

En el menú [tone settings] (ajustes del tono) se pueden configurar las características de sonido de distintos modos conforme al audio FM/AM y las funciones de cada reproductor de audio.

1. Pulse [tone settings] (ajustes del tono) en el menú de FM/AM para entrar en el modo de configuración del sonido.

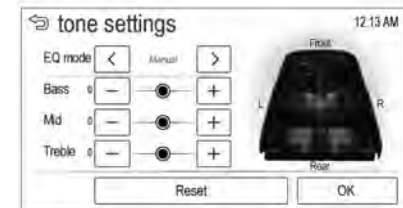
Se muestra el menú de ajustes del tono.



- Modo EQ (Ecuador): Seleccione el estilo de sonido (Manual—Pop—Rock—Country—Clásica—Tertulia) con [ / ].
- Pulse [-/+ ] para seleccionar el estilo de sonido que desee de forma manual.

## 7-38 Sistema de infoentretenimiento

- Graves: Ajuste el nivel de los graves de -12 a +12.
- Medios: Ajuste el nivel de los medios de -12 a +12.
- Agudos: Ajuste el nivel de los agudos de -12 a +12.
- Distribución del volumen delante / detrás: Ajuste el balance de los parlantes delanteros/traseros arrastrando el punto en la imagen del interior del vehículo.
- Balance: Ajuste el balance de los parlantes izquierdos/ derechos arrastrando el punto en la imagen del interior del vehículo.
- Restauración: Restaura los valores de configuración iniciales a los ajustes predeterminados.

2. Pulse [OK].

### Sólo para Brasil

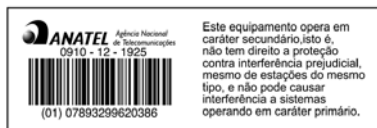

**Nota:** Este equipo funciona en carácter secundario, es decir, no cuenta con protección contra interferencias perjudiciales, incluso de emisoras del mismo tipo, y no puede causar ninguna interferencia a sistemas que funcionan en carácter primario.

### Radio AM-FM

#### Antes de usar la radio AM-FM

#### Botones principales/perilla de control

(6) Función **AUTO.P** para el botón **SCAN** (EXPLORAR)

Pulse este botón por un tiempo más largo para establecer todas las emisoras de radio disponibles o por un tiempo más corto para encontrar la siguiente emisora de radio disponible.

(1) Botón **TUNE FILE / PUSH MODE** (GIRAR ARCHIVO / PRESIONAR MODO) con control

- Gire la perilla de control para ajustar manualmente la emisora de radio.
- Pulse este botón para ajustar/ seleccionar el modo de configuración del sonido, utilizando los botones programados.

- Gire la perilla de control para mover/cambiar los contenidos o valores de configuración.

(13) Botones **∇ SEEK TRACK ^** (BUSCAR PISTA)

- Presione estos botones mientras utiliza la radio para buscar automáticamente emisoras con una buena recepción.
- Pulse este botón para cambiar la frecuencia de radio.

(15) **Botones programados**

- Mantenga presionados cualquiera de estos botones **PRESET** (PRESINTONÍA) para guardar la emisora de radio actual.
- Presione este botón para seleccionar la emisora guardada al botón **PRESET** (PRESINTONÍA).

(17) Botón **FM / AM**

Cambia entre las bandas de radio FM o AM.

### Escuchar la radio FM/AM

#### Buscar emisoras de radio

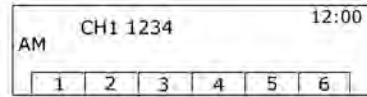
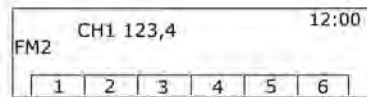

Pulse el botón **FM / AM** para cambiar entre las bandas de FM o AM.

#### Búsqueda automática de emisoras

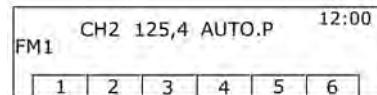

Pulse los botones **∇ SEEK**

**TRACK ^** (BUSCAR PISTA) para buscar automáticamente emisoras disponibles con buena recepción.

Pulse el botón **SCAN** (EXPLORAR) por un tiempo mayor para establecer las emisoras de radio disponibles referidas a los **Botones programados**.

Esto ocurre por medio de la función **AUTO.P**.

#### Buscar

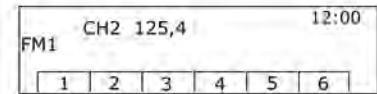
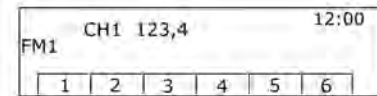

## 7-40 Sistema de infoentretenimiento

Pulse y suelte el botón **SCAN** (por menos de 1,5 segundos) y se encontrará la siguiente emisora de radio que esté disponible.

### Buscar emisoras de radio manualmente

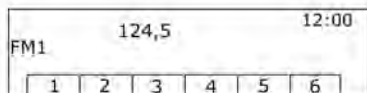
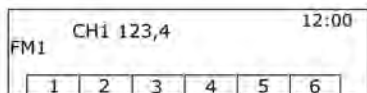

Gire la perilla de control **TUNE FILE / PUSH MODE** (GIRAR ARCHIVO / PRESIONAR MODO) para buscar manualmente la frecuencia de emisión deseada.

### Uso de los Botones programados

#### Registro de los botones programados

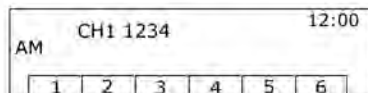
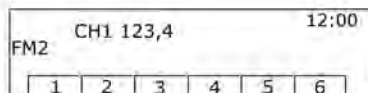

Mantenga presionados cualquiera de los **botones programados** para guardar la emisora de radio actual.

- Se pueden guardar 18 emisoras de radio en la memoria, seis en el modo AM, seis en el modo FM1 y seis en el modo FM2.

- Si mantiene presionado el botón de presintonía, la nueva emisora de radio reemplazará a la actual.

### Escuchar una emisora de un botón PRESET (PRESINTONÍA) directamente

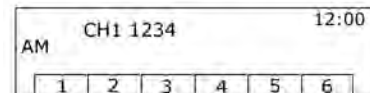
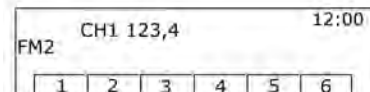

Pulse un **botón programado** para escuchar directamente la emisora de radio guardada en dicho botón.

### Selección de emisora AM/ FM1/FM2

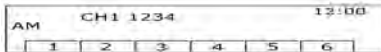
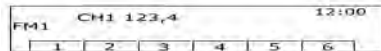

Pulse el botón **FM / AM** para cambiar entre AM, FM1 y FM2.



**Nota:** Este equipo funciona en carácter secundario, es decir, no cuenta con protección contra interferencias perjudiciales, incluso de emisoras del mismo tipo, y no puede causar ninguna interferencia a sistemas que funcionan en carácter primario.

### Antena de mástil fijo

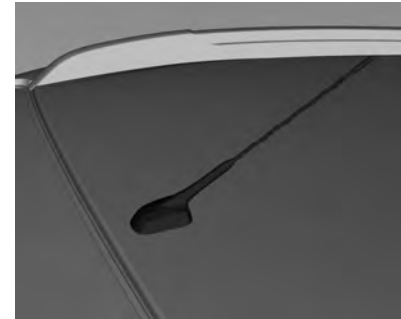

#### ⚠ Atención

Asegúrese de retirar la antena antes de entrar en un lugar con el techo bajo, ya que podría resultar dañada.

Si entra en un túnel de lavado de coches con la antena puesta, la antena o el panel del techo podrían sufrir daños. Asegúrese

(Continuación)



## 7-42 Sistema de infoentretenimiento

### Atención (Continuación)

de retirar la antena antes de entrar en un túnel de lavado automático.

## Radio por internet Pandora (Intouch)

### Pandora®

Pandora es un servicio de radio por internet gratuito que transmite emisoras de radio personalizadas por artistas, canciones, géneros y comediantes. Descargue la aplicación Pandora a un teléfono o dispositivo y cree emisoras, luego utilice  (pulgar hacia arriba) o  (pulgar hacia abajo) para personalizar las emisoras. Para crear una cuenta, o para mayor información, visite [www.pandora.com](http://www.pandora.com). Pandora puede no estar disponible en Canadá o en México.

Se requiere un teléfono o una tableta con conexión a internet para usar esta aplicación. Se usan los planes de datos personales de los teléfonos móviles. Asegúrese de tener instalada la última versión en el dispositivo y de subir el volumen.

Para instalar Pandora:

- En teléfonos Android™ o en tabletas Android, vaya a la tienda Google Play y busque Pandora. Instale en el teléfono, no en la tarjeta de memoria SD.
- En teléfonos BlackBerry®, vaya al App World™ de BlackBerry y busque Pandora.
- En iPhones, iPads o iPods touch, vaya a la tienda de iTunes® y busque Pandora.

## Iniciar Pandora

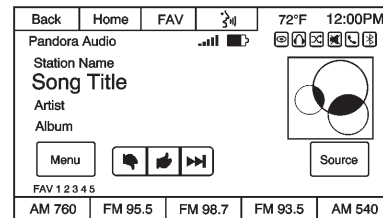

Conecte el iPhone®, iPad® o iPod touch® al puerto USB, o conecte un dispositivo Android o BlackBerry por medio del Bluetooth. Consulte *Dispositivos auxiliares (Double DIN)* en la página 7-71 o *Dispositivos auxiliares (Intouch)* en la página 7-76 o *Dispositivos auxiliares (MyLink)* en la página 7-76 o *Bluetooth (Intouch)* en la página 7-136. Cuando lo vaya a utilizar por primera vez, configure las estaciones antes de conectarlo al vehículo. El icono de Pandora estará disponible en la Página inicial.



El toma USB carga los dispositivos Apple® derivando hasta un amperio de corriente. Los iPads no se cargan porque el toma USB no suministra un amperaje suficiente.

Los medidores del nivel de potencia de la señal y de la batería indican las condiciones del teléfono conectado. Cuando los niveles de señal o de la batería son muy bajos, se pueden presentar problemas en el rendimiento de esta característica.

### Iniciar por medio de un iPhone, iPod Touch o iPad

1. Enchufe el dispositivo en el puerto USB. La pantalla del teléfono debe estar desbloqueada.
2. Para iniciar, realice una de las siguientes opciones:
  - Asegúrese de que el dispositivo esté desbloqueado para poder pulsar el botón "Permitir" en el dispositivo.

- Pulse Pandora en la Página inicial.
- Pulse el botón Source (Fuente) y seleccione una opción de la banda de fuentes.

Para volver a iniciar Pandora, pulse nuevamente la fuente Pandora desde la Página inicial o desde la banda de fuentes.

Si no ocurre nada cuando presiona el botón táctil disponible de Pandora, descargue la aplicación de Pandora más reciente al teléfono y vuelva a intentarlo. También compruebe que se encuentra en un área con buena señal.

Pandora siempre estará resaltada en la Página inicial cuando se conecta por puerto USB un iPhone, un iPad o un iPod Touch que cuente con la prestación de la aplicación. Para su utilización, inicie sesión en su cuenta.

### Inicio por medio de un teléfono Android

1. Conecte el teléfono Android usando el Bluetooth.
2. Realice una de las siguientes acciones para iniciar:
  - Pulse la aplicación en el dispositivo.
  - Pulse Pandora en la Página inicial.



Una vez que se haya iniciado Pandora, pulse el ícono de Pandora para acceder a las prestaciones del servicio.

Si no ocurre nada cuando presiona el botón táctil disponible de Pandora, descargue la aplicación de Pandora más reciente al teléfono y vuelva a intentarlo. También compruebe que se encuentra en un área con buena señal.

## 7-44 Sistema de infoentretenimiento

### Inicio por medio de un teléfono BlackBerry

El teléfono debe estar desbloqueado. Para iniciar el servicio de Pandora:

1. Conecte el teléfono BlackBerry usando el Bluetooth.
2. Realice una de las siguientes acciones para iniciar:
  - Pulse la aplicación en el dispositivo.
  - Pulse Pandora en la Página inicial.
  - Pulse  /  y diga "Pandora" o "Tune Pandora" ("Sintonizar Pandora").

Una vez que se haya iniciado Pandora, pulse el ícono de Pandora para acceder a las prestaciones del servicio.

Si no ocurre nada cuando presiona el botón táctil disponible de Pandora, descargue la aplicación de Pandora más reciente al teléfono

y vuelva a intentarlo. También compruebe que se encuentra en un área con buena señal.

Se se muestra el mensaje "Please See Device" ("Vea el dispositivo"), puede que se esté mostrando la pantalla de inicio de sesión en el dispositivo.

### Menús de Pandora

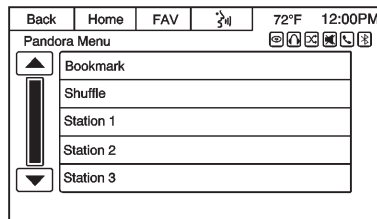

Pulse Menu (Menú) en la página principal de Pandora.

Pandora tiene un sistema de menú que presenta lo siguiente:

**Bookmark (Marcar):** Cuando se pulsa durante una canción, se muestra una opción para marcar al artista o a la canción. Esto envía la marca a la cuenta de Pandora.



**Shuffle (Mezclar):** Pulse para reproducir las emisoras en orden aleatorio.

### Prestaciones de Pandora

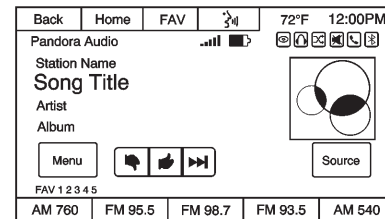
El servicio de Pandora ofrece prestaciones para calificar canciones, omitir canciones o cambiar emisoras.



 **(Pulgar hacia abajo):** Cuando se pulsa, Pandora almacena esta información, cambia a la siguiente canción y no vuelve a reproducir esta canción en esta emisora. Esto ayuda a que Pandora elija qué canciones no se deben reproducir en esta emisora. Esta característica solo está disponible en las emisoras creadas por usuarios.

 **(Pulgar hacia arriba):** Cuando se pulsa, Pandora almacena esta información y se resalta  por el resto de la canción. Esto ayuda a que Pandora elija qué canciones se deben reproducir en esta emisora.

 **(Siguiente canción):** Cuando se pulsa, Pandora cambia a la siguiente canción.

### **Límite de omisiones de Pandora cuando se utiliza la versión gratuita**

Pandora ofrece un servicio de omisión de canciones. El límite es de seis canciones por hora por emisora. Este límite también es

válido para la característica de pulgar hacia abajo. La reproducción de la canción continuará, pero Pandora almacena esta información y no volverá a reproducir esa canción.

### **Publicidad de Pandora cuando se utiliza la versión gratuita**

Pandora puede reproducir publicidades. Las publicidades que normalmente se muestran en los teléfonos no se verán cuando están conectados al vehículo. No se mostrarán el nombre del artista y de la canción, y el botón para omitir pista no estará disponible.

### **Cambiar entre Pandora y Stitcher**

Para cambiar entre Pandora y Stitcher, pulse el ícono de la aplicación deseada en la radio. En iPhones, iPods Touch o iPads, asegúrese de que el dispositivo esté desbloqueado para poder pulsar el botón "Permitir" en el dispositivo. Esto no es necesario en

dispositivos Android. Vea *Radio por internet Stitcher (Intouch)* en la página 7-47. También se puede usar el botón SRC (FUENTE) de la radio.

### **Solución de problemas de Pandora**

#### **No es posible conectar el dispositivo al vehículo**

Si el dispositivo no se puede conectar al USB o al Bluetooth:

1. Apague el vehículo.
2. Quite la llave del encendido.
3. Abra y cierre la puerta del conductor, espere aproximadamente un minuto y vuelva a intentar conectar el dispositivo.

#### **No se puede iniciar Pandora**

Si el dispositivo no puede iniciar Pandora:



- Verifique que tiene instalada la última versión de Pandora.

## 7-46 Sistema de infoentretenimiento

- Verifique que haya iniciado sesión en Pandora con una cuenta activa.
- Verifique que haya buena potencia de señal. El nivel de la potencia de señal y de la batería del teléfono se puede verificar en la pantalla de la radio.
- Tenga creada al menos una emisora.
- En los dispositivos Android y BlackBerry, verifique que el dispositivo esté conectado al vehículo y que el ícono de Bluetooth en pantalla esté resaltado.
- En los dispositivos iPhone, iPod Touch o iPad, verifique que el cable USB esté conectado al puerto USB y que la pantalla esté desbloqueada.
- Cierre Pandora en el dispositivo e iníciela nuevamente. Los dispositivos que permiten tareas múltiples pueden necesitar un paso adicional para salir de la

aplicación de Pandora. Consulte la guía del usuario del fabricante del teléfono móvil.

### Error de pulgar hacia arriba o pulgar hacia abajo

Si ocurre un error al intentar calificar una canción con los botones  o , pueden mostrarse los mensajes "Thumbs Down Error" ("Error de pulgar hacia abajo") o "Thumbs Up Error" ("Error de pulgar hacia arriba"). Pulse OK para intentar nuevamente.

### Pérdida de audio

La pérdida del audio de Pandora puede ocurrir por diferentes motivos:

- Conexión de datos débil o perdida. El nivel de la potencia de señal y de la batería del teléfono se puede verificar en la pantalla de la radio.
- Se debe cargar el dispositivo.
- Se debe reiniciar la aplicación.

- Pérdida de la conexión entre el teléfono y la radio.
- Si hay un iPhone, iPod Touch o iPad conectado al Bluetooth y al conector de base, desenchúfelo del conector de base y enchúfelo nuevamente.
- El volumen es demasiado bajo. Suba el volumen en el dispositivo.

Si se pierde la conexión entre la aplicación y el dispositivo, puede mostrarse el mensaje "Please unlock your phone or restart the phone app and try again" ("Desbloquee su teléfono o reinicie la aplicación de su teléfono e intente nuevamente"). Pulse OK para intentar nuevamente.

### Mensajes comunes de Pandora

**Paused (Pausado) o Audio Paused (Audio pausado):** La reproducción está pausada en la radio o en el dispositivo. Pulse  o play (reproducir) en la página de la radio de Pandora.

**No Stations Found (No se encontraron emisoras):** Ha iniciado sesión pero no se han creado estaciones.



**Communication Failure (Falla en la comunicación) o Application Unexpectedly Quit (La aplicación se cerró inesperadamente) o Network Connection Could Not Be Established (No se ha podido establecer la conexión a la red):** Falla en la conexión entre la radio y la aplicación del teléfono, o entre el teléfono y la conexión de datos, o el dispositivo está bloqueado.

Visite [www.pandora.com/help](http://www.pandora.com/help) para mayor información. Si no logra hacer funcionar el servicio, solicite asistencia en su concesionario.

## Radio por internet Stitcher (Intouch)

### Stitcher®

Stitcher es un servicio de radio por internet gratuito que transmite emisoras de radio personalizadas

por artistas, canciones, géneros y comediantes. Descargue la aplicación Stitcher a un teléfono o dispositivo y cree emisoras, luego presione  (pulgar hacia arriba) o  (pulgar hacia abajo) tanto en la radio como en el dispositivo para personalizar las emisoras. Para crear una cuenta, o para mayor información, visite [www.stitcher.com](http://www.stitcher.com). Stitcher puede estar disponible como un servicio por internet a nivel mundial.

Se requiere un teléfono o una tableta con conexión a internet para usar esta aplicación. Se usan los planes de datos personales de los teléfonos móviles. Asegúrese de tener instalada la última versión en el dispositivo y de subir el volumen.

Para instalar Stitcher:

- En teléfonos Android o en tabletas Android, vaya a la tienda Google Play y busque Stitcher. Instale en el teléfono, no en la tarjeta de memoria SD.

- En iPhones, iPads o iPods touch, vaya a la tienda de iTunes y busque Stitcher.

### Iniciar Stitcher

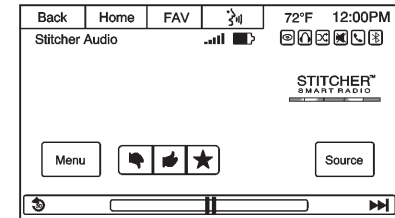

Conecte el iPhone, iPad o iPod touch al puerto USB, o conéctese a Google Play por medio del Bluetooth. Consulte *Dispositivos auxiliares (Double DIN)* en la página 7-71 o *Dispositivos auxiliares (Intouch)* en la página 7-76 o *Dispositivos auxiliares (MyLink)* en la página 7-76 o *Bluetooth (Intouch)* en la página 7-136. Cuando lo vaya a utilizar por primera vez, configure

## 7-48 Sistema de infoentretenimiento

las emisoras antes de conectarlo al vehículo. El ícono de Stitcher estará disponible en la Página inicial.

Los medidores del nivel de potencia de la señal y de la batería indican las condiciones del teléfono conectado. Cuando los niveles de señal o de la batería son muy bajos, se pueden presentar problemas en el rendimiento de esta característica.

### Iniciar por medio de un iPhone, iPod Touch o iPad

1. Enchufe el dispositivo en el puerto USB. La pantalla del teléfono debe estar desbloqueada.
2. Para iniciar, realice una de las siguientes opciones:
  - Asegúrese de que el dispositivo esté desbloqueado para poder pulsar el botón "Permitir" en el dispositivo.
  - Pulse la aplicación en el dispositivo.

- Pulse Stitcher en la Página inicial.

Para volver a iniciar Stitcher, pulse nuevamente la fuente Stitcher desde la Página inicial o desde la banda de fuentes.

Si no ocurre nada cuando presiona el botón táctil disponible de Stitcher, descargue la última aplicación de Stitcher al teléfono y vuelva a intentarlo. También compruebe que se encuentra en un área con buena señal.

Stitcher siempre estará resaltado en la Página inicial cuando se conecta por puerto USB un iPhone, un iPad o un iPod Touch. Para su utilización, inicie sesión en su cuenta.

Se se muestra el mensaje "Please See Device" ("Vea el dispositivo"), puede que se esté mostrando la pantalla de inicio de sesión en el dispositivo.

### Inicio por medio de un teléfono Android

1. Conecte el teléfono Android usando el Bluetooth.
2. Realice una de las siguientes acciones para iniciar:
  - Pulse la aplicación en el dispositivo.
  - Pulse Stitcher en la Página inicial.

Una vez que se haya iniciado Stitcher, pulse el ícono de Stitcher para acceder a las prestaciones del servicio.

Si no ocurre nada cuando presiona el botón táctil disponible de Stitcher, descargue la última aplicación de Stitcher al teléfono y vuelva a intentarlo. También compruebe que se encuentra en un área con buena señal.

Se se muestra el mensaje "Please See Device" ("Vea el dispositivo"), puede que se esté mostrando la pantalla de inicio de sesión en el dispositivo.

## Menú de Stitcher

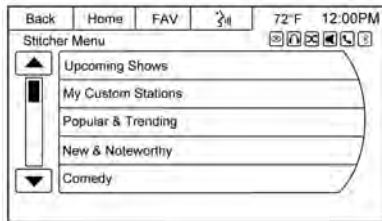

Stitcher cuenta con una página de menú que muestra ítems de listas preseleccionadas para elegir. Seleccione el ítem de la línea deseada.

## Prestaciones de Stitcher

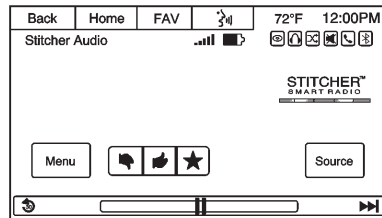

Si se encuentra disponible, Stitcher ofrece el método para calificar programas por medio del pulgar hacia arriba o hacia abajo.

★ **(Favoritos):** Pulse para marcar el programa como favorito.

## Solución de problemas de Stitcher

### No es posible conectar el dispositivo al vehículo

Si el dispositivo no se puede conectar al USB o al Bluetooth:

1. Apague el vehículo.
2. Quite la llave del encendido.
3. Abra y cierre la puerta del conductor, espere aproximadamente un minuto y vuelva a intentar conectar el dispositivo.

### No se puede iniciar Stitcher



Si el dispositivo no puede iniciar Stitcher:

- Verifique que tiene instalada la última versión de Stitcher.

- Verifique que haya iniciado sesión en Stitcher con una cuenta activa.
- Verifique que tenga una buena potencia de señal.
- Tenga creada al menos una emisora.
- En los dispositivos Android, verifique que el dispositivo esté emparejado al vehículo y que el ícono de Bluetooth en pantalla esté resaltado.
- En los dispositivos iPhone, iPod Touch o iPad, verifique que el cable USB esté conectado al puerto USB y que la pantalla esté desbloqueada.
- Cierre Stitcher en el dispositivo e iníciela nuevamente. Los dispositivos que permiten tareas múltiples puede necesitar un paso adicional para salir de la aplicación de Stitcher. Consulte la guía del usuario del fabricante del teléfono móvil.

## 7-50 Sistema de infoentretenimiento

### Error de pulgar hacia arriba o pulgar hacia abajo

Si ocurre un error al intentar calificar una canción con los botones  o , pueden mostrarse los mensajes "Thumbs Down Error" ("Error de pulgar hacia abajo") o "Thumbs Up Error" ("Error de pulgar hacia arriba"). Pulse OK para intentar nuevamente.

### Pérdida de audio

La pérdida del audio de Stitcher puede ocurrir de diferentes maneras:

- Conexión de datos débil o perdida.
- Se debe cargar el dispositivo.
- Se debe reiniciar la aplicación.
- Pérdida de la conexión entre el teléfono y la radio.
- Si hay un iPhone, iPod Touch o iPad conectado al Bluetooth y al conector de base, desenchúfelo del conector de base y enchúfelo nuevamente.

- El volumen es demasiado bajo. Suba el volumen en el dispositivo.

Si se pierde la conexión entre la aplicación y el dispositivo, puede mostrarse el mensaje "Please unlock your phone or restart the phone app and try again" ("Desbloquee su teléfono o reinicie la aplicación de su teléfono e intente nuevamente"). Pulse OK para intentar nuevamente.

### Mensajes comunes de Stitcher

**Paused (Pausado) o Audio Paused (Audio pausado)::** La reproducción está pausada en la radio o en el dispositivo. Pulse /|| o play (reproducir) en la página de la radio de Stitcher.

**No Stations Found (No se encontraron emisoras)::** Ha iniciado sesión pero no se han creado estaciones. Pulse OK para continuar.

### Communication Failure (Falla en la comunicación) o Application Unexpectedly Quit (La aplicación se cerró inesperadamente) o Network Connection Could Not Be Established (No se ha podido establecer la conexión a la red):

Falla en la conexión entre la radio y la aplicación del teléfono, o entre el teléfono y la conexión de datos, o el dispositivo está bloqueado.

Visite [www.stitcher.com/help](http://www.stitcher.com/help) para mayor información. Si no logra hacer funcionar el servicio, solicite asistencia en su concesionario.

### Imágenes (Intouch)

Las fotos solo se pueden ver utilizando dispositivos USB. Si las fotos están en una tarjeta SD, transfíralas a un dispositivo USB o use un adaptador de USB a SD. Puede que no se muestren los archivos superiores a los cuatro megapíxeles aproximadamente. Sólo se reconocen los formatos de archivo jpeg, bmp y gif.



## Sistema de infoentretenimiento 7-51

1. Pulse el botón táctil Picture Viewer (Visualizador de fotos) en la Página inicial.
2. El sistema hace una búsqueda para encontrar las carpetas con fotos. Se muestra el mensaje "Please wait" ("Espere") hasta que se haya finalizado la búsqueda.

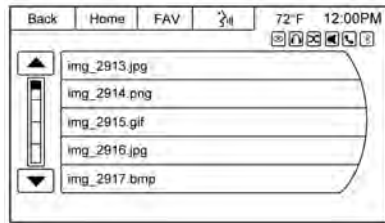

3. Se muestra una lista. Seleccione una foto a ver.

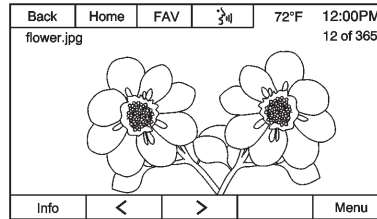

4. Una vez que se muestra una foto, se ofrecen las siguientes opciones:

**Info:** Púlsela para mostrar u ocultar el nombre de archivo.

**<:** Pulse para mostrar la foto anterior.

**>:** Pulse para mostrar la foto siguiente.

**Menú:** Pulse para abrir la pantalla de Configuraciones principales del visualizador de fotos.

Si la pantalla de la foto visualizada no se utiliza dentro de los seis segundos, las opciones en las barras superior e inferior

desaparecerán. Dé un toque a la pantalla para volver a mostrar las barras superior e inferior.

## 7-52 Sistema de infoentretenimiento

### Reproductores de audio

#### Reproductor de CD (Double DIN)

El reproductor de CD/MP3 de este sistema puede reproducir CDs de audio y discos de MP3/WMA.

**Nota:** En algunos países, está prohibida la reproducción, grabación, alquiler, préstamo o intercambio de grabaciones sonoras sin autorización del propietario de los derechos de propiedad intelectual. En esos casos, siempre que tenga un CD o MP3 no legítimo, debe contar con un permiso.

#### Antes de usar el reproductor de CD

#### Información importante sobre CDs de audio y CDs de MP3/WMA

##### Atención

Bajo ningún concepto coloque DVDs, CDs de simples con un diámetro de 8 cm o CDs deformados en el reproductor de audio.

No debe pegar etiquetas en los CDs. Estos discos se pueden atorar en la unidad de CD y arruinar el reproductor. En dicho caso, se necesitará reemplazar el dispositivo.

- Los CD de audio con la función antipiratería y sin compatibilidad con CD de audio estándar pueden no funcionar correctamente, o directamente no funcionar.

- Los discos CD-R y CD-RW pueden no funcionar correctamente, o directamente no funcionar. En estos caso, el problema no está en el dispositivo.
- Cuando cambia los discos, tenga cuidado de no dejar huellas dactilares marcadas sobre el lado grabado del disco.
- Luego de extraer el disco del reproductor de CD/MP3, asegúrese de colocar el disco inmediatamente en un sobre para discos para evitar que se dañe o se ensucie con polvillo.
- Si el disco se ensucia con polvillo o algún líquido, puede causar problemas al contaminar el lente del reproductor de CD/MP3 que se encuentra dentro del dispositivo.
- Proteja el disco del calor y de la exposición directa al sol.

### **Tipos de discos utilizables**

- Este producto puede reproducir discos de audio CD/MP3/WMA.
  - CD-DA: CD-R/CD-RW.
  - MP3/WMA: CD-R/CD-RW/CDROM
- Los archivos MP3/WMA que se detallan a continuación no se pueden reproducir.
  - Archivos codificados con normas MP3i (MP3 interactivo) o MP3 PRO.
  - Archivo MP3/WMA con codificación no estándar.
  - Archivos MP3 que no estén en el formato MPEG1 Layer3.

### **Precauciones al utilizar los discos**

- No utilice ninguno de los discos señalados a continuación. El uso excesivo de estos discos en el reproductor puede causar problemas.

- Discos con pegatinas, etiquetas o con celdas de protección.
  - Discos con etiquetas pegadas que hayan sido impresas con impresoras de chorro de tinta.
  - Discos que hayan sido grabados con la función de tamaño extra, lo que permite grabar en los discos más información que la de su capacidad estándar.
  - Los discos que estén resquebrajados, rayados o deformados no se reproducirán correctamente.
  - Discos de 8 cm o discos no circulares (cuadrangulares, pentagonales, ovalados).
- No coloque nada que no sea estrictamente discos en la ranura para discos, ya que podría causar daños.
  - Puede que el reproductor de discos no funcione correctamente si se enciende la

calefacción en climas fríos debido a la humedad que se produce en el interior del dispositivo. Si esto le preocupa, mantenga el producto apagado por aproximadamente una hora antes de utilizarlo.

- Puede que se pare la reproducción debido a las vibraciones del vehículo mientras conduce en carreteras escabrosas.
- No quite ni inserte el disco a la fuerza, ni lo bloquee con su mano cuando está siendo expulsado.
- Inserte el disco con el lado impreso hacia arriba. No se puede reproducir si se inserta al revés.
- No toque el lado grabado del disco con su mano cuando lo manipula (el lado que no tiene ninguna impresión o decoración).

## 7-54 Sistema de infoentretenimiento

- Coloque los discos que no está utilizando en cajas o fundas, y manténgalos fuera de la exposición directa al sol o a altas temperaturas.
- No coloque ninguna sustancia química sobre el disco. Elimine el polvillo de los discos con un paño suave y húmedo, limpiando desde el centro hacia afuera.

### Precauciones al utilizar discos CD-R/RW

- Solo se pueden utilizar discos CD-R/CD-RW que hayan sido "cerrados".
- Puede que los discos creados con una PC no se reproduzcan, dependiendo de las condiciones y las configuraciones del programa utilizado.
- Los discos CD-R/CD-RW, especialmente los discos de producción en masa, pueden no funcionar si son expuestos a la luz directa del sol o a altas

temperaturas, o si los mantiene dentro de su vehículo por un tiempo prolongado.

- Puede que los títulos y otra información de texto grabada en los discos CD-R/CD-RW no se muestren en este dispositivo.
- Puede que los discos CD-RW tomen más tiempo para ser cargados que los discos CD o CD-R.
- Los archivos de música dañados pueden no reproducirse o pueden entrecortarse.
- Algunos discos antipiratería pueden no reproducirse.
- Un disco MP3/WMA puede tener un máximo de 512 archivos para cada uno de los 7 niveles de carpetas, y se puede reproducir un número máximo de 999 archivos.
- Este sistema sólo puede reconocer discos MP3/WMA creados con el ISO-9660 nivel 1/

2 o con el sistema de archivos Joliet. (No soporta el sistema de archivos UDF.)

- Los archivos MP3/WMA no son compatibles con la transmisión de datos por escritura de paquetes.
- Los discos en los cuales se graban archivos MP3/WMA e información de audio (CDDA) pueden no reproducirse si son un CD-extra o un CD de modo mixto.
- Nombres de archivos o carpetas que se pueden utilizar para el almacenamiento en disco incluyendo las extensiones de archivos de cuatro caracteres (.mp3):

**ISO 9660 Nivel 1:** Un máximo de 12 caracteres.

**ISO 9660 Nivel 2:** Un máximo de 31 caracteres.

**Joliet:** Un máximo de 64 caracteres (1 byte)

**Nombre de archivo largo de Windows:** Un máximo de 28 caracteres (1 byte)

**Precaución para el uso de archivos MP3/WMA**

- Este producto puede reproducir archivos MP3/WMA con extensiones .mp3 y .wma (en minúsculas) o .MP3 y .WMA (en mayúsculas).
- A continuación se detallan los archivos MP3 que se pueden reproducir en este dispositivo:
  - Tasa de bits: 8 kbps-320 kbps
  - Frecuencia de muestreo: 48 kHz, 44,1 kHz, 32 kHz (para MPEG-1), 24 kHz, 22,05 kHz, 16 kHz (para MPEG-2).
- Aunque este dispositivo puede reproducir archivos con una tasa de bits de 8 kbps - 320 kbps, los archivos con una tasa superior a 128 kbps tendrán un sonido de mejor calidad.

- Este aparato puede mostrar información de las etiquetas ID3 (Versión 1.0, 1.1, 2.2, 2.3 o 2.4) para archivos MP3, como el nombre del álbum y el artista.
- Para mostrar la información del álbum (título del disco), pista (título de la pista) y artista (artista de la pista), el archivo debe ser compatible con los formatos V1 y V2 de etiquetas ID3.
- Este dispositivo puede reproducir archivos MP3 que utilicen VBR (tasa de bits variable). Cuando se reproduce un archivo MP3 con VBR, el tiempo restante que se muestra en pantalla puede diferir del tiempo restante real.

**Orden de reproducción de los archivos de música**

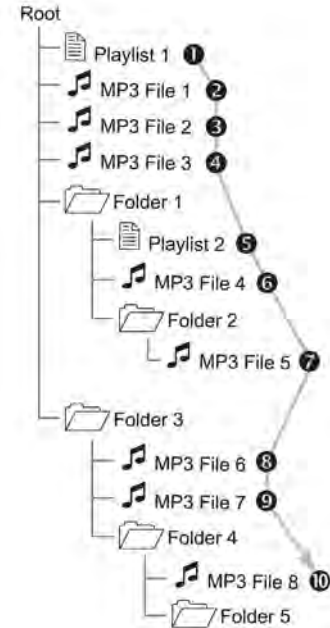

## 7-56 Sistema de infoentretenimiento

### Reproducción de CD/MP3

#### Botones principales/Control

(2) Botón **EJECT** (EXPULSAR)

Expulsa el disco.

(1) Botón **TUNE FILE / PUSH MODE** (GIRAR ARCHIVO / PRESIONAR MODO) con control

- Gire la perilla de control/botón para desplazarse a la lista de pistas, el menú o el ítem de información de pistas MP3/WMA.
- Pulse el botón **MENU** para mostrar la pantalla del menú para el ítem o el modo actual.

(12) Botón **TEXT** (TEXTO)

Muestra la información de la pista en reproducción.

(13) Botones **∨ SEEK ∧** (BUSCAR).

- Presione estos botones para reproducir la pista anterior o siguiente.

- Mantenga presionados estos botones para retroceder o adelantar la pista actual, y suéltelos para volver a la reproducción a velocidad normal.

(15) **Botones programados**

Pulse para seleccionar la función que se muestra justo arriba en la pantalla.

(16) Botón **DISC** (DISCO)

Selecciona el reproductor de CD/MP3.

### Insertar disco



Inserte en la ranura el disco a reproducir con la superficie impresa hacia arriba.

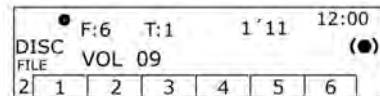

- Una vez que se completa la lectura de la información del disco, se comenzará a reproducir automáticamente a partir de la pista 1.
- Si se inserta un disco no legible, se muestra un mensaje de error de disco.

Cuando el disco a reproducir ya se encuentra insertado, pulse el botón **MODE** (MODO) para seleccionar la reproducción de CD/MP3.

### Expulsar disco



Para expulsar el disco, pulse el botón **EJECT** (EXPULSAR) para luego extraer el disco.

Cuando el disco sale, se cambia automáticamente a la función utilizada previamente o a la radio FM.

### Cambiar la pista en reproducción

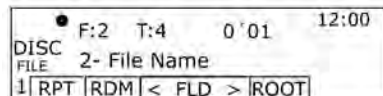
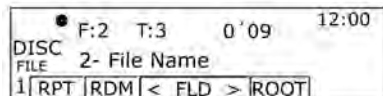

Pulse los botones **SEEK TRACK** (BUSCAR PISTA) en el modo de reproducción para reproducir la pista anterior o siguiente.

Por medio del uso de la perilla del mando a distancia del volante se pueden cambiar las pistas fácilmente pulsando los botones .

### Cambiar la posición de reproducción

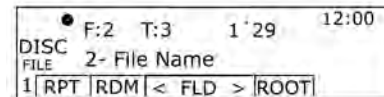
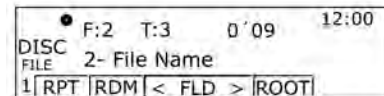

## 7-58 Sistema de infoentretenimiento

Mantenga presionados los botones **∇ SEEK TRACK ▲** (BUSCAR PISTA) en el modo de reproducción para retroceder o adelantar la pista actual. Suelte el botón para volver a reproducir la canción a la velocidad normal.

Se reduce levemente el volumen mientras retrocede o adelanta, y se muestra el tiempo de reproducción.

### Ver información de la pista en reproducción

F:2 T:3 0'09 12:00  
DISC  
FILE 2- File Name  
1|RPT|RDM|<FLD>|ROOT

F:2 T:3 1'11 12:00  
DISC  
SONG 2- Song Name  
1|RPT|RDM|<FLD>|ROOT|PAGE

F:2 T:3 1'11 12:00  
DISC  
ARTIST 2-Name of the artist  
1|RPT|RDM|<FLD>|ROOT|PAGE

F:2 T:3 1'11 12:00  
DISC  
ALBUM 2- Name of the album  
1|RPT|RDM|<FLD>|ROOT|PAGE

F:2 T:3 1'11 12:00  
DISC  
FOLDER 2- Name of the folder  
1|RPT|RDM|<FLD>|ROOT

Pulse el botón **TEXT** (TEXTO) en el modo de reproducción para mostrar la información de la pista en reproducción.

Si no hay información en el CD, la pantalla no mostrará ninguna información.

En las pistas de MP3/WMA se puede ver más información pulsando el botón **TEXT** (TEXTO) en la pantalla de información de pista.

- Si se guardó información incorrecta en la etiqueta ID3 (por ej. artista, título de la canción) en los archivos MP3/WMA antes de grabarlos a un disco, se mostrará esta información tal cual en la pantalla del sistema de infoentretenimiento.

La información incorrecta en las etiquetas ID3 no se puede modificar o corregir con el sistema de infoentretenimiento (las etiquetas ID3 solo se pueden corregir con una PC).



- Puede que la información de canciones expresadas en símbolos especiales o en idiomas no disponibles se muestre como "\_\_\_" o que directamente no se muestre.

## Reproductor de CD/DVD (Intouch)

El reproductor se puede utilizar para reproducir CD, audio MP3 y video.

**Nota:** En algunos países, está prohibida la reproducción, grabación, alquiler, préstamo o intercambio de grabaciones sonoras sin autorización del propietario de los derechos de propiedad intelectual. En esos casos, siempre que tenga un CD o MP3 no legítimo, debe contar con un permiso.

Con el vehículo encendido, inserte un disco en la ranura, con la impresión hacia arriba. El reproductor lo introduce y comienza a reproducirlo.

El sistema puede reproducir:

- La mayoría de los CD de audio
- CD-R
- CD-RW
- Formatos MP3 o WMA sin protección
- DVD de video
- DVD-R/RW
- DVD+R/RW

Cuando reproduce cualquiera de los discos grabables compatibles, la calidad del sonido se puede ver afectada debido a la calidad del disco, al método de grabación, a la calidad de la música grabada o a cómo se ha manipulado el disco.

De acuerdo a estos factores, puede resultar en mayores saltos, dificultad para grabar pistas, dificultad para encontrar pistas y/o dificultad para cargar o expulsar el disco. Si ocurren estos problemas, revise si el disco está dañado o intente con otro disco que sepa que funciona bien.

Para evitar daños al reproductor de CD/DVD:

- No utilice discos rayados o dañados.
- No pegue etiquetas en los discos. Las etiquetas podrían quedar atascadas en el reproductor.
- Sólo inserte un disco por vez.
- Mantenga la ranura de carga limpia de materiales extraños, líquidos y suciedad.
- Utilice un rotulador para escribir en la parte superior de los discos.

No se reconocen los DVD-A. Si bien podría escucharse el sonido, no está disponible su función completa.

## Cargar y expulsar discos

Para cargar un disco:

1. Encienda el vehículo.
2. Inserte un disco en la ranura, con la impresión hacia arriba. El reproductor lo sujeta y

## 7-60 Sistema de infoentretenimiento

termina de introducirlo. Si el disco está dañado o se ha cargado de forma incorrecta, surge un error y se expulsa el disco.

Una vez cargado, el disco se reproduce automáticamente.

Pulse  para expulsar el disco del reproductor de CD/DVD. Si el disco no se quita en unos segundos, se vuelve a introducir en el reproductor automáticamente.

### Reproducción de un CD de audio

1. Pulse el botón táctil Disc (Disco) en la Página inicial o seleccione el disco.
2. En la pantalla de Disc (Disco), pulse el botón táctil Menu (Menú) para mostrar las opciones de menú.
3. Pulse para seleccionar la opción deseada.

En la página principal de Disc (Disco), se muestra el número de pista al principio de cada pista. Cuando están disponibles, se muestra la información de canción, artista, tiempo transcurrido y álbum.

Utilice los siguientes mandos para reproducir el disco:

#### ◀◀ (Anterior):

- Púlselo para buscar el inicio de la pista actual o anterior. Si la pista se ha reproducido por menos de ocho segundos, retrocede a la pista anterior. Si se ha reproducido por más de ocho segundos, se vuelve a reproducir la pista actual desde el principio.

#### ▶▶ (Siguiente):

- Púlselo para buscar la siguiente pista.

Para avanzar rápido o retroceder una canción, pulse el botón ▶▶ o ◀◀ en la parte inferior de la pantalla. Pulse el botón Play/Pause (Reproducir/Pausar) que está en la

parte inferior de la pantalla para reanudar la reproducción o para pausar si no está avanzando o retrocediendo rápidamente.

#### **PUSH SEL (PULSAR SEL)**

**(Seleccionar):** Gire hacia la derecha o hacia la izquierda para seleccionar la pista siguiente o anterior.

### Reproducción de un DVD de video

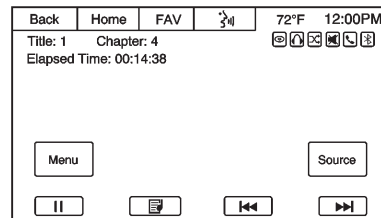

Pulse el botón táctil Disc (Disco) en la Página inicial o seleccione Disc (Disco) en la ventana emergente para mostrar la página principal de DVD.

**Play/Pause (Reproducir/Pausar):** Pulse para iniciar, parar y reanudar la reproducción.

**Disc Menu (Menú de disco):** Pulse para activar el menú del disco DVD.

**FFWD (Avance rápido):** Pulse para avanzar rápidamente el video. Si continúa pulsando el botón FFWD, se acelerará la velocidad de avance hasta 32x. Pulse Play (Reproducir) para reanudar el modo de reproducción.

**REW (Retroceso rápido):** Pulse para retroceder rápidamente el video. Si continúa pulsando el botón REW, se acelerará la velocidad de retroceso hasta 32x. Pulse Play (Reproducir) para reanudar el modo de reproducción.

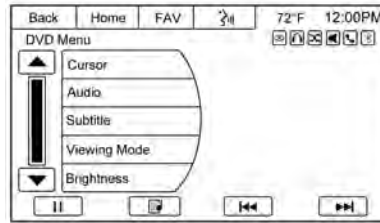

En la pantalla principal del DVD, pulse el botón táctil Menu (Menú) para mostrar las opciones de menú del DVD.

**Cursor:** Pulse para acceder al menú del Cursor. Las flechas y demás opciones del cursor permiten navegar a través de las opciones del menú del DVD. Las opciones del menú del Cursor sólo se encuentran disponibles si el DVD tiene un menú y cuando el vehículo esté en P (Estacionamiento).

**Sonido:** Pulse para cambiar las distintas opciones de audio que haya disponibles en el disco. Por ejemplo, pulse Audio para cambiar entre sonido envolvente y sonido estéreo.

**Subtitle (Subtítulos):** Pulse para cambiar entre las distintas opciones de subtítulos disponibles.

**Viewing Mode (Modo de visualización):** Pulse para cambiar el modo de visualización de la pantalla de video. Las opciones son Wide (Ancha), Full (Completa) y Zoom.

**Brightness (Brillo):** Pulse - o + para ajustar el brillo del video, si está activado.

**Buscar:** Pulse para realizar una búsqueda de un título por número o por capítulo.

**Angle (Ángulo):** Pulse para mostrar el ángulo de vista del DVD, dependiendo del DVD, mientras éste se reproduce. Continúe pulsando para cambiar entre los distintos ángulos de vista.

## 7-62 Sistema de infoentretenimiento

### Mensajes de error

Si se muestra "Disc Error" ("Error de disco") y/o si se expulsa el disco, puede ser por una de las siguientes causas:

- El disco tiene un formato inválido o desconocido.
- El disco está muy caliente. Intente reproducir el disco nuevamente una vez que la temperatura vuelva a la normalidad.
- El camino es muy irregular. Intente reproducir el disco nuevamente cuando el camino sea más liso.
- El disco está sucio, rayado, húmedo o invertido.
- El aire es muy húmedo. Intente reproducir el disco más tarde.
- Hubo un problema al grabar el disco.
- Se atascó la etiqueta en el reproductor de DVD.

Si por alguna razón un CD/DVD no se reproduce correctamente, intente con otro CD/DVD que sepa que funciona bien.

Si se siguen produciendo errores, contacte a su concesionario.

### MP3 (Intouch)

#### Reproducción de un CD de MP3

Para reproducir un CD de MP3, siga las mismas instrucciones mencionadas en "Reproducción de un CD de audio".

Es necesario cumplir con las siguientes normas al crear un disco MP3, de lo contrario, el CD podría no reproducirse:

- Frecuencia de muestreo: 16 kHz, 22,05 kHz, 24 kHz, 32 kHz, 44,1 kHz y 48 kHz.
- Tasas de bits soportadas: 8, 16, 24, 32, 40, 48, 56, 64, 80, 96, 112, 128, 144, 160, 192, 224, 256 y 320 kbps.

- Número máximo de carpetas: ocho carpetas con 255 archivos por carpeta.
- Un máximo de 1.000 archivos por disco.
- Grabado en un CD-R o CD-RW con una capacidad máxima de 700 MB.
- La información de Artista/Álbum/Nombres de canciones/Género necesita que el CD se explore completamente para que estos menús funcionen en el navegador de música.

### Audio MP3

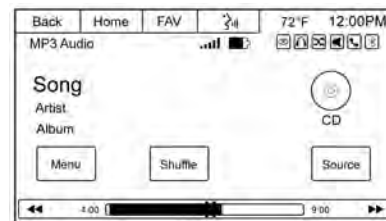

Pulse el botón táctil Menu (Menú) mientras esa fuente está activa para acceder al menú de audio del CD.

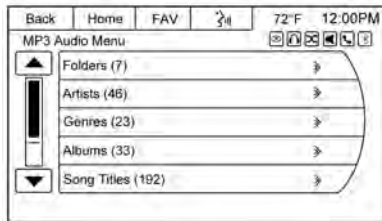

Pulse cualquiera de los siguientes botones en el menú de audio del CD:

**Folders (Carpetas):** Pulse para ver las carpetas que hay almacenadas en el disco. Seleccione una carpeta para ver la lista de todas las canciones que contiene. Puede tomar un tiempo para que se muestre la lista. Seleccione un tema de la lista para comenzar la reproducción.

**Playlists (Listas de reproducción):** Pulse para ver las listas de reproducción que hay

almacenadas en el disco. Seleccione una lista de reproducción para ver la lista de todas las canciones que contiene. Puede tomar un tiempo para que se muestre la lista. Seleccione un tema de la lista para comenzar la reproducción.

**Artists (Artistas):** Pulse para ver la lista de artistas que hay almacenados en el disco. Seleccione el nombre de un artista para ver una lista con todas las canciones de ese artista. Puede tomar un tiempo para que se muestre la lista. Seleccione un tema de la lista para comenzar la reproducción.

**Genres (Géneros):** Pulse para ver los géneros. Seleccione un género para ver una lista con todos los temas de ese género. Seleccione un tema de la lista para comenzar la reproducción.

**Albums (Álbumes):** Pulse para ver los álbumes que hay en el disco. Seleccione un álbum para ver la

lista de temas de ese álbum. Puede tomar un tiempo para que se muestre la lista. Seleccione un tema de la lista para comenzar la reproducción.

**Tracks (Pistas) (Títulos de canciones):** Pulse para mostrar una lista con todas las canciones del disco. Las canciones se muestran tal como fueron grabadas en el disco. Puede tomar un tiempo para que se muestre la lista. Para comenzar la reproducción, seleccione un tema de la lista.

### Directorio principal

El directorio principal se procesa como si fuera una carpeta. Todos los archivos que estén almacenados en el directorio principal se acceden antes que cualquier carpeta que esté en el directorio principal.

### Carpetas vacías

Si el directorio principal o una carpeta están vacíos o sólo contienen carpetas, el reproductor

## 7-64 Sistema de infoentretenimiento

avanza a la siguiente carpeta en la estructura de archivos que contenga un archivo de audio comprimido. Las carpetas vacías no se muestran ni se enumeran.

### No ha carpetas

Cuando un CD sólo contiene archivos de audio comprimido sin carpetas ni listas de reproducción, todos los archivos se encuentran en el directorio principal.

### Sistema de archivo y nombres

Los nombres de canciones, artistas, álbumes y géneros se obtienen de la etiqueta ID3 de los archivos y sólo se muestran si están presentes en la etiqueta. Si en la etiqueta ID3 no se completó el nombre de la canción, la radio muestra el nombre del archivo como nombre de pista.

### Listas de reproducción preprogramadas (sólo para modelos de CD, los modelos de DVD no reconocen las listas de reproducción)

La radio reconoce listas de reproducción preprogramadas; sin embargo, no se pueden editar. Estas listas de reproducción se toman como carpetas especiales que contienen archivos de música de audio comprimido.

### Navegador de música

#### Folders (Carpetas)

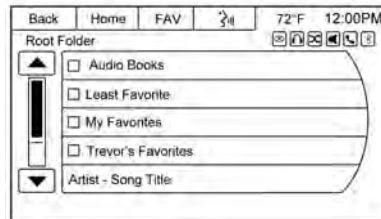

La estructura de carpetas puede reconocer hasta cinco niveles. Las carpetas y las canciones se muestran en orden alfabético.

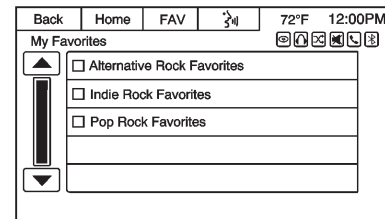

Pulse una de las opciones de la carpeta principal para mostrar otras carpetas de ese tipo. Continúe pulsando para mostrar cada pantalla hasta que se hayan alcanzado todos los niveles. A menudo el último nivel contiene la canción que se desea reproducir.

## Playlists (Listas de reproducción) (Para los modelos de CD solamente)

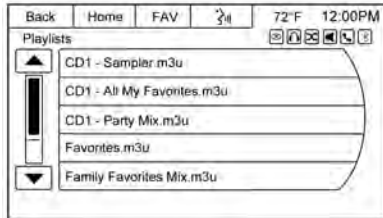

El botón táctil Playlists (Listas de reproducción) que se muestra en el menú de la carpeta principal. Se muestra el menú de Playlists (Listas de reproducción).



Seleccione una de las opciones que se muestran en el menú de Playlists (Listas de reproducción). Aparece una lista que muestra los nombres de las canciones, luego se muestran los artistas asociados con los nombres.

## Artists (Artistas)

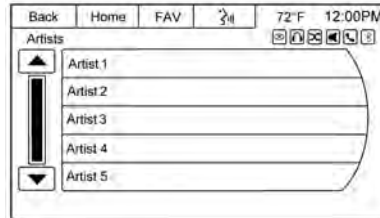

Pulse el botón táctil Artists (Artistas) que se muestra en el menú de la carpeta principal. Se muestra el menú de Artists (Artistas).

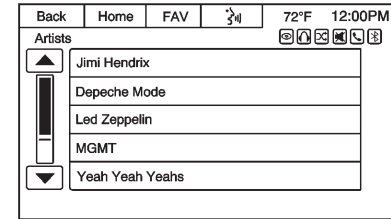

Seleccione un artista en el menú de Artists (Artistas) para mostrar una lista de álbumes.

## Albums (Álbumes)

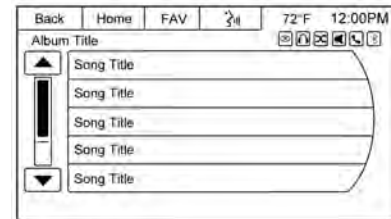

Seleccione un álbum en el menú de Albums (Álbumes) para mostrar una lista de canciones. Seleccione una canción para reproducir.

## 7-66 Sistema de infoentretenimiento

### Genres (Géneros)

Pulse el botón táctil Genres (Géneros) que se muestra en el menú de la carpeta principal. Se muestra el menú de Genres (Géneros).

Siga las mismas instrucciones dadas para Artist (Ártistas). Cada selección en el menú eventualmente lo guiará a la canción que va a reproducir.

### Tracks (Pistas)

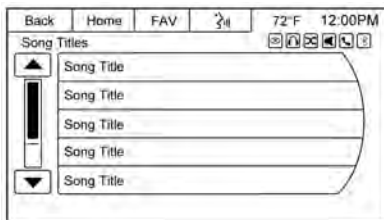

Pulse el botón táctil Song Titles (Nombres de canciones) que se muestra en el menú de la carpeta principal. Se muestra el menú de

Song Titles (Nombres de canciones). Seleccione la canción que desea reproducir.

### Composers (Compositores)

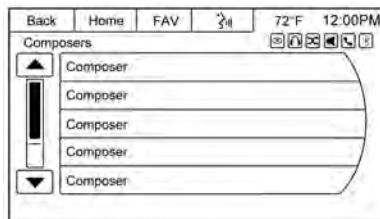

Pulse el botón táctil Composers (Compositores) que se muestra en el menú de la carpeta principal. Se muestra el menú de Composers (Compositores). Seleccione un compositor para mostrar una lista de álbumes de ese compositor.

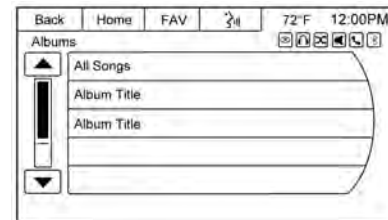

Seleccione un álbum para mostrar una lista de canciones. Seleccione la canción que desea reproducir.

### Puerto USB (Intouch)

#### Reproducción desde un USB

Se puede conectar un dispositivo de almacenamiento masivo USB al puerto USB.

El puerto USB se encuentra en el área de almacenaje superior del tablero de instrumentos. En la parte trasera de la consola central se encuentran dos puertos USB adicionales aptos sólo para carga.



## Reproductor MP3 USB y Unidades USB

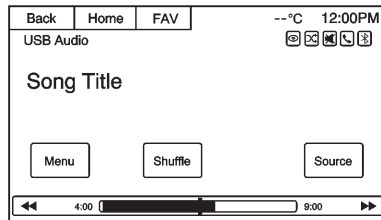

- Los reproductores MP3 USB y las unidades USB que se conecten deben cumplir con la especificación de Clase de Dispositivo de Almacenamiento Masivo USB (USB MSC) y tener los formatos soportados de FAT32, FAT16, NTFS y HFS+.
- No se soportan las unidades de disco duro.
- La radio no puede reproducir música protegida contra escritura.

- Se aplican las siguientes restricciones a la información almacenada en un reproductor MP3 USB o un dispositivo USB:
  - Nivel máximo de estructura de carpetas: ocho niveles.
  - Cantidad máxima de archivos MP3/WMA que se pueden mostrar: 10.000.
  - El tipo de entrada de las listas de reproducción debe ser de rutas de acceso relativas.
  - No se debe establecer el atributo de sistema a las carpetas y los archivos que contengan datos de audio.

Realice una de las siguientes acciones para reproducir un dispositivo USB:

- Conecte el USB y comienza a reproducir.
- Pulse el botón táctil Now Playing (En reproducción) o USB en la Página inicial.

- Pulse SRC (FUENTE) para desplazarse hasta que encuentre la pantalla de fuente USB.

Se soportan los siguientes formatos de listas de reproducción:

- M3U (Estándar y extendido)
- iTunes
- PLS (Estándar)

Mientras la fuente USB está activa, utilice los siguientes controles para operar:

**Perilla PUSH SEL (PULSAR SEL):** Gire para desplazarse a través de la lista. Gire rápidamente para desplazarse de manera rápida por orden alfabético a través de listas largas.

**◀◀ (Anterior/Retroceder):**

- Púlselo para buscar el inicio de la pista actual o anterior. Si la pista se ha reproducido por menos de ocho segundos, se reproduce la pista anterior. Si se

## 7-68 Sistema de infoentretenimiento

ha reproducido por más de ocho segundos, se reinicia la pista actual.

- Mantenga presionado para retroceder rápidamente las pistas. Suelte para reproducir la pista a la que llegó.

### ▶▶ (Siguiente/Avanzar):

- Púlselo para buscar la siguiente pista.
- Mantenga presionado para avanzar rápidamente las pistas. Suelte para reproducir la pista a la que llegó.

**Shuffle (Aleatorio):** Púlselo para reproducir las pistas de forma aleatoria. Pulse nuevamente para cancelar el modo de mezcla. Compruebe que se encienda el ícono de shuffle (aleatorio) en la pantalla de la radio.

### Menú del USB

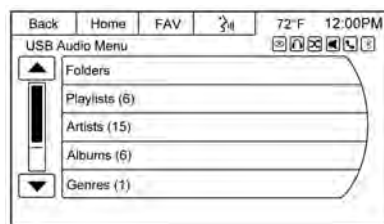

Las siguientes opciones están disponibles en el Menú de audio USB:

**Folders (Carpetas):** Pulse para abrir una lista de carpetas para acceder a los archivos dentro de la estructura de carpetas.

### Playlists (Listas de reproducción):

1. Púlselo para ver las listas de reproducción que hay en el USB.
2. Seleccione una lista de reproducción para ver la lista de todas los temas que contiene.

3. Seleccione un tema de la lista para comenzar la reproducción.

### Artists (Artistas):

1. Púlselo para ver la lista de artistas que hay en el USB.
2. Seleccione el nombre de un artista para ver una lista con todas los álbumes de ese artista.
3. Para seleccionar una canción, pulse All Songs (Todas las canciones) o pulse un álbum y luego seleccione una canción de la lista.

### Albums (Álbumes):

1. Púlselo para ver los álbumes que hay en el USB.
2. Seleccione un álbum para ver la lista de temas de ese álbum.
3. Seleccione un tema de la lista para comenzar la reproducción.

### Genres (Géneros):

1. Púlselo para ver los géneros que hay en el USB.

2. Seleccione un género para ver una lista con todos los temas de ese género.
3. Seleccione un tema de la lista para comenzar la reproducción.

#### Temas:

1. Púlselo para mostrar una lista con todos los temas del USB.
2. Las canciones se muestran tal como fueron grabadas en el dispositivo. Para comenzar la reproducción, seleccione un tema de la lista.

#### Sistema de archivo y nombres

Los nombres de temas, artistas, álbumes y géneros se obtienen de la información de tema almacenada en el archivo y sólo se muestran si dicha información está presente. La radio muestra el nombre del archivo como nombre de pista si la información del tema no está disponible.

#### Reproducción desde un iPod

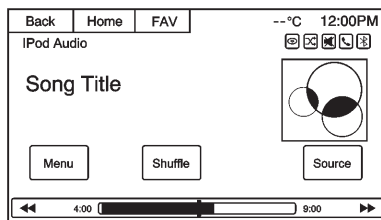

Esta función suporta los siguientes modelos de iPod:

- iPod classic® (6ta. generación)
- iPod nano® (3G, 4G, 5G y 6G)
- iPod touch® (1G, 2G, 3G y 4G)
- iPhone® (2G, 3G, 3GS, 4 y 4S)
- iPad® (1G, 2G)

Se pueden presentar problemas con la operación y la función bajo las siguientes situaciones:

- Cuando se conecta un iPod en el cual se instaló una versión más reciente del firmware de la que soporta el sistema de infoentretenimiento.
- Cuando se conecta un iPod en el cual se instaló un firmware de otros proveedores.

Para conectar un iPod:

1. Conecte un extremo del cable USB estándar de iPod al conector de la base del iPod.
2. Conecte el otro extremo al puerto USB que se encuentra en el área de almacenaje superior del tablero de instrumentos.

**Shuffle (Mezclar):** Púlselo para reproducir las pistas de forma aleatoria. El ícono de shuffle (aleatorio) se debe encender en la pantalla. Pulse nuevamente para cancelar el modo de mezcla.

## 7-70 Sistema de infoentretenimiento

La información de la música del iPod se muestra en la pantalla de la radio y comienza a reproducirse la música por medio del sistema de audio del vehículo.

La batería del iPod se recarga automáticamente cuando el vehículo está encendido. El iPod se apaga y deja de cargarse cuando se apaga el vehículo.

Si el modelo del iPod no es soportado, se puede escuchar en el vehículo conectándolo al toma de entrada auxiliar usando un cable estéreo con fichas de 3,5 mm (1/8" estándar).

### Menú del iPod

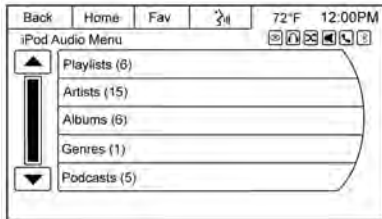

Utilice el menú de audio del iPod para seleccionar:

### Playlists (Listas de reproducción):

1. Púlselo para ver las listas de reproducción que hay en el iPod.
2. Seleccione el nombre de una lista de reproducción para ver una lista de todos los temas que contiene.
3. Seleccione un tema de la lista para comenzar la reproducción.

### Artists (Artistas):

1. Púlselo para ver los artistas que hay en el iPod.
2. Seleccione el nombre de un artista para ver una lista con todos los álbumes con temas de ese artista.
3. Seleccione un álbum.
4. Seleccione un tema de la lista para comenzar la reproducción.

### Albums (Álbumes):

1. Púlselo para ver los álbumes que hay en el iPod.
2. Seleccione el nombre de un álbum para ver una lista de todas las canciones de ese álbum o seleccione All Songs (Todas las canciones) para ver todas las canciones que hay en el iPod.
3. Seleccione un tema de la lista para comenzar la reproducción.

### Genres (Géneros):

1. Púlselo para ver los géneros que hay en el iPod.
2. Seleccione el nombre de un género para ver una lista de los artistas de ese género.
3. Seleccione un artista para ver los álbumes o All Albums (Todos los álbumes) para ver todos los álbumes de ese género.
4. Seleccione Artist (Artista) para ver los álbumes.

5. Seleccione Album (Álbum) para ver las canciones.
6. Seleccione un tema de la lista para comenzar la reproducción.

**Podcasts:**

1. Púlselo para ver los podcasts que hay en el iPod.
2. Seleccione el nombre de un podcast para comenzar la reproducción.

**Temas:**

1. Púlselo para ver una lista con todos los temas del iPod.
2. Seleccione un tema de la lista para comenzar la reproducción.

**Composers (Compositores):**

1. Púlselo para ver los compositores que hay en el iPod.
2. Seleccione el compositor para ver una lista de temas de ese compositor.
3. Seleccione un tema de la lista para comenzar la reproducción.

**Audiolibros:**

1. Púlselo para ver los audiolibros que hay en el iPod.
2. Seleccione un audiolibro de la lista para comenzar la reproducción.

**Reproducción desde un iPhone o iPad®**

Esta función soporta iPhone 3G, iPhone 3GS, iPhone 4, iPhone 4S y iPad.

Si hay música disponible en el iPhone 4S, se puede escuchar por medio de la radio.

Siga las mismas instrucciones que para el uso de un iPod.

Cuando se conectan iPhones o iPods Touch por medio de USB o Bluetooth, puede que no se escuche el audio cuando la fuente seleccionada en la radio sea iPod. Seleccione conector de base en el teléfono o desconecte el dispositivo y vuelva a conectarlo.

El toma USB carga los dispositivos Apple® derivando hasta un amperio de corriente. Los iPads no se cargan porque el toma USB no suministra un amperaje suficiente.

**Audio por Bluetooth**

Consulte *Audio Bluetooth (Intouch)* en la página 7-91

Asegúrese de que todos los dispositivos cuenten con la última actualización del software.

**Dispositivos auxiliares (Double DIN)**

**Reproductor USB**

**Cuidados al utilizar dispositivos de almacenamiento USB**

- No se puede garantizar el funcionamiento si los dispositivos de almacenamiento masivo USB HDD integrado o CF o tarjeta de memoria SD se conectan mediante un adaptador

## 7-72 Sistema de infoentretenimiento

mini-USB. Utilice un dispositivo de almacenamiento USB o con memoria flash.

- Tenga cuidado cuando conecte o desconecte el mini-USB para evitar la descarga de electricidad estática. Si la conexión y desconexión se repite varias veces en un breve espacio de tiempo, puede que experimente problemas a la hora de usar el dispositivo.
- Si el terminal de conexión del dispositivo USB no es de metal, no se garantiza su funcionamiento.
- La conexión con dispositivos de almacenamiento USB del tipo i-Stick pueden presentar errores debido a la vibración del vehículo, por lo que no se puede garantizar su funcionamiento.
- Tenga cuidado de no tocar el terminal de conexión mini-USB con un objeto o cualquier parte de su cuerpo.

- El dispositivo de almacenamiento USB sólo se puede reconocer si está formateado en el sistema de archivos FAT16/32. Solo se pueden utilizar dispositivos que tengan un tamaño de unidad de asignación de 512 bytes/sector o de 2.048 bytes/sector. No se reconoce el sistema NTFS u otros sistemas de archivos.
- Según el tipo y capacidad del dispositivo de almacenamiento USB y el tipo de archivo almacenado, puede que varíe el tiempo que se tarda en reconocer los archivos. No se trata de un problema con el aparato por lo que debe esperar a que los archivos se procesen.
- Puede que algunos archivos en ciertos dispositivos de almacenamiento USB no se reconozcan debido a problemas de compatibilidad, y el sistema no soporta conexiones con lectores de tarjetas de memoria

o concentradores USB. Verifique el funcionamiento del dispositivo en el vehículo antes de utilizarlo.

- Cuando se conectan dispositivos como reproductores de MP3, teléfonos celulares o cámaras digitales por medio de un disco móvil, puede que no funcionen de manera normal.
- No desconecte el dispositivo de almacenamiento USB mientras se reproduce. De hacerlo, podría causar daños al aparato o al funcionamiento del dispositivo USB.
- Desconecte el dispositivo de almacenamiento USB cuando el encendido del vehículo esté desconectado. Si el encendido se pone en contacto cuando el dispositivo de almacenamiento USB está conectado, puede que en algunos casos el dispositivo sufra daños o no funcione con normalidad.

 **Atención**

Los dispositivos de almacenamiento USB solo pueden conectarse a este aparato para la reproducción de archivos de música.

El terminal USB del producto no debería usarse para cargar accesorios con USB, ya que la generación de calor al usar el terminal USB podría provocar problemas de funcionamiento o causar daños al aparato.

- Cuando la unidad lógica se separa de un dispositivo de almacenamiento masivo USB, solo se pueden reproducir los archivos del nivel superior de la unidad lógica, en el caso de los archivos de música del USB. Es por ello que los archivos de música deben guardarse en la unidad de nivel superior del dispositivo. Puede que los

archivos de música en ciertos dispositivos de almacenamiento USB no se reproduzcan con normalidad si se carga una aplicación realizando una partición de unidad en el dispositivo USB.

- Los archivos de música protegidos con DRM (gestión de derechos digitales) no se pueden reproducir.

**Precaución para el uso de archivos de música en USB**

Puede que los archivos de música dañados se entrecorten durante la reproducción o que directamente no se reproduzcan.

**Acerca de los archivos de música MP3/WMA**

- Los siguientes son los archivos MP3 que se pueden reproducir:
  - Tasa de bits: 8 kbps-20 kbps

- Frecuencia de muestreo:
  - 48 kHz, 44.1 kHz, 32 kHz (para MPEG-1)
  - 24 kHz, 22.05 kHz, 16 kHz (para MPEG-2)
  - 12 kHz, 11.025 kHz, 8 kHz (para MPEG-2.5)
- Este producto muestra archivos MP3/WMA con extensiones .mp3 y .wma (en minúsculas) o .MP3 y .WMA (en mayúsculas).
- Este dispositivo puede mostrar información de etiquetas ID3 (Versión 1.0, 1.1, 2.2, 2.3, 2.4) sobre el álbum, el artista, etc. en los archivos MP3.
- Los nombres de archivos o carpetas que se pueden utilizar según el tipo de almacenamiento son los siguientes, incluyendo las extensiones de archivos de cuatro caracteres (.mp3):
  - ISO 9660 Nivel 1: un máximo de 12 caracteres

## 7-74 Sistema de infoentretenimiento

- ISO 9660 Nivel 2: un máximo de 31 caracteres
- Joilet: Un máximo de 64 caracteres (1 byte)
- Nombre de archivo largo de Windows: un máximo de 28 caracteres (1 byte)
- Este dispositivo puede reproducir archivos MP3 que utilicen VBR (tasa de bits variable). Cuando se reproduce un archivo MP3 con VBR, el tiempo restante que se muestra en pantalla puede diferir del tiempo restante real.

### Botones principales/perilla de control

Los siguientes controles y botones principales se utilizan para reproducir archivos de música por USB.

(1) Botón **TUNE FILE / PUSH MODE** (GIRAR ARCHIVO / PRESIONAR MODO) con control

Gire la perilla de control para desplazarse a la lista de pistas, el menú o la información de pistas MP3/WMA.

#### (10) Botón **USB / AUX**

Cuando se conecta un dispositivo USB, se selecciona el modo de reproducción por USB.

#### (11) Puerto mini USB auxiliar **AUX USB**

Abra la cubierta para acceder al puerto mini USB

#### (12) Botón **TEXT** (TEXTO)

Muestra la información de la pista en reproducción.

#### (13) Botones **SEEK TRACKS** (BUSCAR PISTAS)

- Presione estos botones para reproducir la pista anterior o siguiente.
- Mantenga presionados estos botones para retroceder o adelantar, y luego suéltelos para reproducir a velocidad normal.

#### (15) Botones programados

Pulse para seleccionar la función que se muestra justo arriba en la pantalla.

Muestra la información de la pista en reproducción.

### Conexión del reproductor del dispositivo de almacenamiento USB

Tire y abra la cubierta de **AUX USB** ubicado debajo del botón **TEXT** para conectar el dispositivo de almacenamiento USB con archivos de música para reproducir al terminal de conexión USB.

- Una vez que el sistema haya finalizado de leer la información del dispositivo de almacenamiento USB, comenzará la reproducción automáticamente.
- Si se conecta un dispositivo de almacenamiento USB ilegible, se muestra un mensaje de error.



Si el dispositivo de almacenamiento USB a reproducir ya se encuentra conectado, pulse el botón **USB / AUX** para seleccionar el reproductor USB.

Se reproducirá automáticamente desde el punto de reproducción previo.

Posteriormente, las funciones del reproductor USB se operan de forma similar a la reproducción del CD/ MP3.

### Finalizar la reproducción de archivos de música USB

Pulse el botón **MODE** (MODO) o **DISC** (DISCO) para seleccionar otras funciones.

### Entrada de audio auxiliar (AUX)

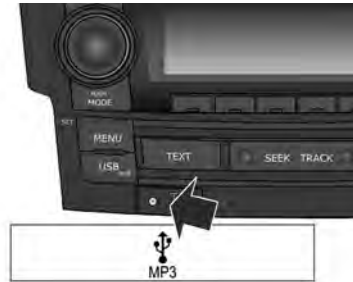

El cable de conexión de mini USB se puede comprar en cualquier concesionario Chevrolet.

Limitado a modelos que soportan la conexión de audio auxiliar.

### Botones principales/perilla de control

Los siguientes controles y botones principales se utilizan para disfrutar del excelente sonido del sistema de

infoentretenimiento adquirido desde un dispositivo de audio auxiliar que se encuentre conectado.

(7) Perilla de control **PWR / VOL** (ENCENDIDO/VOLUMEN)

Gire la perilla de control para ajustar el volumen.

(1) Botón **TUNE FILE / PUSH MODE** (GIRAR ARCHIVO / PRESIONAR MODO) con control

Pulse este botón para ajustar/ seleccionar el modo de configuración del sonido, utilizando los botones de presintonía.

Gire la perilla de control para mover/cambiar los contenidos o valores de configuración.

(10) Botón **USB / AUX**

Cuando se conecta un dispositivo de audio auxiliar, pulse el botón para seleccionar el modo de entrada de audio auxiliar (AUX).

## 7-76 Sistema de infoentretenimiento

### Dispositivos auxiliares (Intouch)

El puerto USB está ubicado dentro del compartimiento del apoyabrazos central.

El terminal para el dispositivo AUX está ubicado dentro del compartimiento del apoyabrazos central.

- Computadora portátil
- Reproductor de MP3
- Reproductor de cintas

Este toma no es para salida de audio. No enchufe auriculares al toma de entrada auxiliar. Conecte cualquier dispositivo auxiliar con el vehículo en P (Estacionamiento).

Puede que sea necesario ajustar el volumen del dispositivo para obtener un buen sonido.

Conecte un cable de 3,5 mm (1/8") del dispositivo auxiliar al toma de entrada auxiliar. Cuando se conecta un dispositivo, el sistema

automáticamente comienza a reproducir el audio del dispositivo a través de los parlantes del vehículo.

Si ya se ha conectado un dispositivo auxiliar pero se encuentra activa una fuente diferente, realice una de las siguientes acciones:

- Pulse SRC (FUENTE) para desplazarse por todas las pantallas de fuentes de audio disponibles hasta que se seleccione la pantalla de fuente AUX.

### Dispositivos auxiliares (MyLink)

#### Sistema de audio

El sistema puede reproducir los archivos de música de los dispositivos de almacenamiento USB o los productos iPod/iPhone.

### Antes de usar el sistema de audio

#### Precaución para el uso de archivos MP3/WMA/OGG/WAV

- Este producto puede reproducir archivos de música con extensiones .mp3, .wma, .ogg, .wav (en minúscula).
- Los siguientes son los archivos MP3 que se pueden reproducir en este dispositivo. - Tasa de bits: 8 kbps ~ 320 kbps - Frecuencia de muestreo: 48 kHz, 44,1 kHz, 32 kHz (para audio MPEG-1 layer-3), 24 kHz, 22,05 kHz, 16 kHz (para audio MPEG-2 layer-3).
- Aunque este aparato puede reproducir archivos con una tasa de 8 kbps a 320 kbps, los archivos con una tasa superior a 128 kbps tendrán un sonido de mejor calidad.

## Sistema de infoentretenimiento 7-77

- Este aparato puede mostrar información de las etiquetas ID3 (Versión 1.0, 1.1, 2.2, 2.3 o 2.4) para archivos MP3, como el nombre del álbum y el artista.
- Para mostrar la información del álbum (título del disco), pista (título de la pista) y artista (artista de la pista), el archivo debe ser compatible con los formatos V1 y V2 de etiquetas ID3.

### **Precauciones para el uso de dispositivos de almacenamiento USB e iPod/iPhone**

- No se puede garantizar el funcionamiento si los dispositivos de almacenamiento masivo USB HDD integrado o CF o tarjeta de memoria SD se conectan mediante un adaptador USB. Utilice un dispositivo de almacenamiento USB o con memoria flash.
- Tenga cuidado cuando conecte o desconecte el USB para evitar la descarga de electricidad

estática. Si la conexión y desconexión se repite varias veces en un breve espacio de tiempo, puede que experimente problemas a la hora de usar el dispositivo.

- Si el terminal de conexión del dispositivo USB no es de metal, no se garantiza su funcionamiento.
- La conexión con dispositivos de almacenamiento USB del tipo i-Stick pueden presentar errores debido a la vibración del vehículo, por lo que no se puede garantizar su funcionamiento.
- Tenga cuidado de no tocar el terminal de conexión USB con un objeto o cualquier parte de su cuerpo.
- El dispositivo de almacenamiento USB solo puede reconocerse si está formateado en un sistema de archivos FAT 16/32, ExFAT. No se reconocen el sistema de archivos NTFS y otros.

- Según el tipo y capacidad del dispositivo de almacenamiento USB y el tipo de archivo almacenado, puede que varíe el tiempo que se tarda en reconocer los archivos. No se trata de un problema con el aparato por lo que debe esperar a que los archivos se procesen.
- Los archivos en algunos de los dispositivos de almacenamiento de USB pueden no ser reconocidos debido a problemas de compatibilidad.
- No desconecte el dispositivo de almacenamiento USB mientras se reproduce. De hacerlo, podría causar daños al aparato o al funcionamiento del dispositivo USB.
- Desconecte el dispositivo de almacenamiento USB conectado cuando el encendido del vehículo esté desconectado. Si el encendido está conectado mientras el dispositivo de almacenamiento USB también lo

## 7-78 Sistema de infoentretenimiento

está, puede que en algunos casos el dispositivo sufra daños y no funcione con normalidad.

- Los dispositivos de almacenamiento USB solo pueden conectarse a este aparato para la reproducción de música/vídeo, visualización de archivos de fotografías o actualizaciones.
- El terminal USB del producto no debería usarse para cargar accesorios con USB, ya que la generación de calor al usar el terminal USB podría provocar problemas de funcionamiento o causar daños al aparato.
- Cuando la unidad lógica se separa de un dispositivo de almacenamiento masivo USB, solo se pueden reproducir los archivos del nivel superior de la unidad lógica, en el caso de los archivos de música del USB. Es por ello que los archivos de música deben guardarse en la unidad de nivel superior del

dispositivo. Puede que los archivos de música de algunos dispositivos de almacenamiento USB concretos no se reproduzcan con normalidad si se carga una aplicación realizando una partición en una unidad separada del dispositivo USB.

- Los archivos de música protegidos con DRM (gestión de derechos digitales) no pueden reproducirse.
- Este aparato es compatible con dispositivos de almacenamiento USB con capacidad para un máximo de 2.500 archivos de música, 2.500 archivos de fotografías, 250 archivos de vídeo, 2.500 carpetas, y 10 niveles de estructura de carpetas. No se puede garantizar un uso normal para dispositivos de almacenamiento que exceden este límite. El iPod/iPhone puede reproducir todos los archivos de música compatibles. Sin embargo, en la

lista de archivos de música se muestran hasta 2.500 archivos en pantalla en orden alfabético.

- Quizá haya algunos modelos de iPod/iPhone conectados no compatibles con el sistema.
- Conecte el iPod/iPhone solo con los cables de conexión compatibles para iPod/iPhone. No pueden usarse otros cables de conexión.
- En algunos casos, el iPod/iPhone puede resultar dañado si se apaga el encendido cuando están conectados. Cuando el iPod/iPhone no se use, manténgalos desconectados con el encendido del vehículo apagado.
- Cuando el iPod/iPhone está conectado al puerto USB mediante el cable del iPod/iPhone, la música del Bluetooth del dispositivo que está conectado no está disponible.

- Conecte el iPod/iPhone al puerto USB mediante el cable del iPod/iPhone para reproducir el archivo de música del iPod/iPhone. Cuando el iPod/iPhone esté conectado al terminal de entrada AUX, el archivo de música se reproduce y controla a través del iPod/iPhone, Si la reproducción no se inicia automáticamente, configure la fuente en entrada AUX.
- Conecte el iPod/iPhone al terminal de entrada AUX mediante un cable AUX de 4 polos para iPod/iPhone para reproducir el archivo de vídeo del iPod/iPhone. Cuando el iPod/iPhone se conecta al puerto USB, el archivo de vídeo no se reproduce.
- Las funciones de reproducción y las opciones de la pantalla de información del iPod/iPhone usadas con este sistema pueden diferir de las del iPod/

iPhone, en cuanto al orden de reproducción, método e información mostrada.

- Consulte la tabla siguiente para obtener las opciones de clasificación relacionadas con la función de búsqueda proporcionada por el iPod/iPhone.

	Step 1	Step 2	Step 3	Step 4
Playlists	Playlists	Songs		
Artists	Artists	Albums	Songs	
Albums	Albums	Songs		
Songs	Songs			
Genres	Genres	Artists	Albums	Songs
Composer	Composer	Albums	Songs	
Audiobooks	Songs			

### Reproductor USB

Se limita a los modelos con puerto de conexión USB.

### Conexión de un dispositivo de almacenamiento USB

El puerto USB está ubicado dentro del compartimiento del apoyabrazos central.

El sistema está disponible para los dispositivos de almacenamiento USB con capacidad para hasta 32GB para formateado FAT y hasta 64GB para formateado exFAT.

### Reproducción de archivos de música del dispositivo de almacenamiento USB

Conecte el dispositivo de almacenamiento USB que contenga el archivo de música al puerto USB.

- Una vez que el sistema haya finalizado de leer la información del dispositivo de almacenamiento USB, reproducirá el archivo automáticamente.
- Si se conecta un dispositivo de almacenamiento USB que no se puede leer, aparecerá un mensaje de error y el sistema cambiará automáticamente a la última función de audio.

## 7-80 Sistema de infoentretenimiento



**Nota:** Si el dispositivo de almacenamiento USB ya estuviera conectado, pulse [INICIO (🏠)] > [audio] > [Source ▼] (Fuente) > [USB] para reproducir los archivos de música USB.

### Finalizar la reproducción de archivos de música USB

1. Pulse [Source ▼] (Fuente).
2. Seleccione otra función pulsando [AM], [FM], [AUX] o [Bluetooth].

**Nota:** Si el usuario desea extraer el dispositivo de almacenamiento USB, seleccione otra función y

extraiga a continuación el dispositivo de almacenamiento USB.

### Pausa

Pulse [⏸] durante la reproducción.  
Pulse [▶] para continuar con la reproducción.

### Reproducción del archivo siguiente

Pulse [▶▶] para reproducir el archivo siguiente.

### Reproducción del archivo anterior

Pulse [◀◀] antes de que hayan transcurrido aproximadamente 5 segundos de la reproducción para reproducir el archivo anterior.

### Regresar al inicio del archivo actual

Pulse [◀◀◀] cuando hayan transcurrido aproximadamente 5 segundos de reproducción.

### Búsqueda hacia delante o hacia atrás

Mantenga pulsado [◀◀◀] / [▶▶▶] durante la reproducción para rebobinar o avanzar rápidamente. Suelte el botón para continuar con la reproducción a la velocidad normal.

### Reproducción repetida de un archivo

Pulse [🔄] durante la reproducción.  
[1]: Reproduce repetidamente el archivo actual.

[ALL] (TODOS): Reproduce repetidamente todos los archivos.

[OFF]: Se vuelve a la reproducción normal.

### Reproducción aleatoria de un archivo

Pulse [🎲] durante la reproducción.

[ON]: Reproduce aleatoriamente todos los archivos.

**[OFF]:** Se vuelve a la reproducción normal.

### Ver información sobre el archivo reproducido

Pulse en el título durante la reproducción para ver la información acerca del archivo que se está reproduciendo.

- La información mostrada incluye el título, el nombre del archivo, el nombre de la carpeta y el artista/álbum guardados con la canción.
- La información incorrecta no se puede modificar ni corregir en el sistema.
- La información de las canciones indicada mediante símbolos especiales o en idiomas no disponibles puede mostrarse como "□".

### Uso del menú de música USB

1. Pulse [MENU] durante la reproducción. Se muestran las canciones correspondientes

como todas las canciones/  
carpetas/artistas/álbumes/  
géneros.

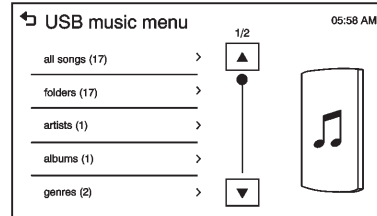

2. Pulse el modo de reproducción que desee.

### Ajustes del tono

1. Pulse [MENU] durante la reproducción.
2. Desplácese por la lista con [▲ / ▼].  
Pulse [tone settings] (ajustes del tono).

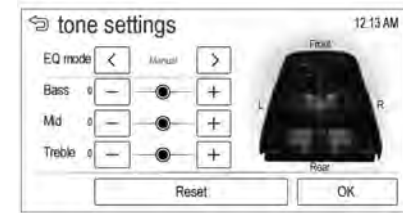

3. Para obtener más información, consulte "Ajustes del tono (menú FM/AM)" en *Radio AM-FM (Double DIN)* en la página 7-26 o *Radio AM-FM (Intouch)* en la página 7-30 o *Radio AM-FM (MyLink)* en la página 7-34 o *Radio AM-FM* en la página 7-38.

### Reproductor de iPod/iPhone

Se limita a los modelos con puerto de conexión USB.

## 7-82 Sistema de infoentretenimiento

### Conexión del reproductor de iPod/iPhone

El puerto USB está ubicado dentro del compartimiento del apoyabrazos central.

### Reproducción de archivos de música del iPod/iPhone

Conecte el iPod/iPhone que contenga el archivo de música al puerto USB.

- Una vez que el sistema haya finalizado de leer la información del iPod/iPhone, reproducirá el archivo automáticamente desde el punto de reproducción anterior.
- Si se conecta un iPod/iPhone que no se puede leer, aparecerá el mensaje de error correspondiente y el sistema cambiará automáticamente a la última función de audio.



**Nota:** Si el iPod/iPhone ya estuviera conectado, pulse [INICIO (🏠)] > [audio] > [Source ▼] (Fuente) > [USB] para reproducir los archivos del iPod/iPhone.

### Finalizar la reproducción del iPod/iPhone

1. Pulse [Source ▼] (Fuente).
2. Seleccione otra función pulsando [AM], [FM], [AUX] o [Bluetooth].

**Nota:** Si el usuario desea extraer el iPod/iPhone, seleccione otra función y extraiga a continuación el iPod/iPhone.

### Pausa

Pulse [⏸] durante la reproducción.

Pulse [▶] para continuar con la reproducción.

### Reproducción de la canción siguiente

Pulse [▶▶] para reproducir la canción siguiente.

### Reproducción de la canción anterior

Pulse [◀◀] antes de que hayan transcurrido aproximadamente 3 segundos de la reproducción para reproducir la canción anterior.

### Regresar al inicio de la canción actual

Pulse [◀◀] cuando hayan transcurrido aproximadamente 3 segundos de reproducción.



### Búsqueda hacia delante o hacia atrás

Mantenga pulsado [◀◀] / [▶▶] durante la reproducción para rebobinar o avanzar rápidamente. Suelte el botón para continuar con la reproducción a la velocidad normal.

### Reproducción repetida de un archivo

Pulse  durante la reproducción.

[1]: Reproduce repetidamente el archivo actual.

[ALL] (TODOS): Reproduce repetidamente todos los archivos.

[OFF]: Se vuelve a la reproducción normal.

### Reproducción aleatoria de un archivo

Pulse  durante la reproducción.

[ON]: Reproduce aleatoriamente todos los archivos.

[OFF]: Se vuelve a la reproducción normal.

### Ver información sobre la canción reproducida

Pulse en el título durante la reproducción para ver la información acerca de la canción que se está reproduciendo.

- La información mostrada incluye el título y el artista/álbum guardados con la canción.
- La información incorrecta no se puede modificar ni corregir en el sistema.
- La información de las canciones indicada mediante símbolos especiales o en idiomas no disponibles puede mostrarse como "□".

### Uso del menú del iPod

1. Pulse [MENU] durante la reproducción. Se muestran las canciones correspondientes por

listas de reproducción/artistas/álbumes/canciones/géneros/compositores/audiobooks.

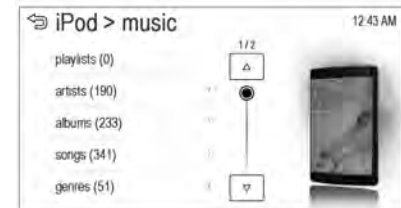

2. Pulse el modo de reproducción que desee.

### Ajustes del tono

1. Pulse [MENU] durante la reproducción.
2. Desplácese por la lista con [▲ / ▼].

Pulse [tone settings] (ajustes del tono).

## 7-84 Sistema de infoentretenimiento

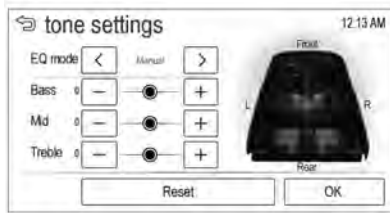

3. Para obtener más información, consulte "Ajustes del tono (menú FM/AM)" en *Radio AM-FM (Double DIN)* en la página 7-26 o *Radio AM-FM (Intouch)* en la página 7-30 o *Radio AM-FM (MyLink)* en la página 7-34 o *Radio AM-FM* en la página 7-38.

### Sistema de imágenes

El sistema puede mostrar archivos de imágenes del dispositivo de almacenamiento USB.

**Nota:** La visualización de fotografías y vídeos no está disponible para las conexiones mediante Bluetooth.

### Antes de usar el sistema de imágenes Atención para el uso de archivos de imágenes

- Tamaño del archivo:
  - JPG:
    - entre 64 y 5.000 píxeles (Ancho)
    - entre 64 y 5.000 píxeles (Altura)
  - BMP, PNG, GIF:
    - entre 64 y 1.024 píxeles (Ancho)
    - entre 64 y 1.024 píxeles (Altura)
- Extensiones de archivo: \*.jpg, \*.bmp, \*.png, \*.gif (no admite GIF animados)

- Puede que algunos archivos no se puedan usar debido a un formato de grabación diferente o al estado del archivo.

### Ver una imagen

1. Conecte el dispositivo de almacenamiento USB que contenga el archivo de imagen al puerto USB.

La imagen se visualiza.

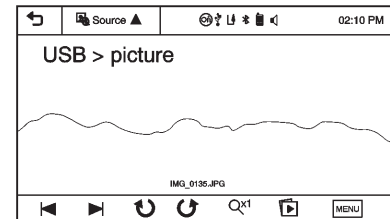

2. Pulse en la pantalla para verla en pantalla completa. Pulse de nuevo en la pantalla para volver a la pantalla anterior.

### Nota:

- Si el dispositivo de almacenamiento USB ya estuviera conectado, pulse [INICIO (🏠)] > [picture & movie] (imagen y película) > [Source ▼] (Fuente) > [USB (picture)] (USB (imagen)) para ver el archivo de imagen.
- Si el vehículo está en movimiento, se deshabilitarán algunas funciones para garantizar su seguridad.

### Ver presentación de diapositivas

Pulse [▶] en la pantalla de imágenes.

- Se inicia la presentación de diapositivas.
- Pulse en la pantalla para cancelar la presentación de diapositivas durante la reproducción de la presentación.

### Ver una imagen anterior o siguiente

Pulse [◀] o [▶] en la pantalla de imágenes para ver la imagen anterior o siguiente.

### Girar una imagen

Pulse [↶] o [↷] para girar la imagen hacia la derecha o hacia la izquierda.

### Ampliar una imagen

Pulse [Q<sup>+</sup>] en la pantalla de imágenes para ampliar la imagen.

### Uso del menú de imágenes USB

1. Pulse [MENU] en la pantalla de imágenes para que aparezca el menú de imágenes USB.

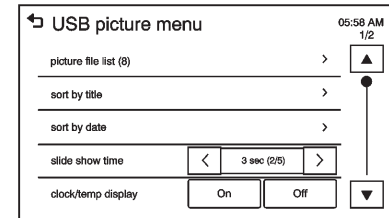

## 7-86 Sistema de infoentretenimiento

2. Pulse el menú que desee.

[picture file list] (lista de archivos de imágenes): Muestra la lista de todos los archivos de imágenes.

[sort by title] (ordenar por título): Muestra las imágenes ordenadas según el título.

[sort by date] (ordenar por fecha): Muestra las imágenes ordenadas según la fecha.

[slide show time] (duración de diapositivas): Seleccione el intervalo de presentación de las diapositivas.

[Clock/temp display] (pantalla Reloj/temperatura): Seleccione On u Off para mostrar el reloj y la temperatura en la pantalla completa.

[display setting] (configuración de pantalla): Ajuste el brillo y el contraste.

3. Cuando haya finalizado la configuración, pulse [  ].

### Sistema de películas

El sistema puede reproducir archivos de películas del dispositivo de almacenamiento USB.

**Nota:** La visualización de fotografías y vídeos no está disponible para las conexiones mediante Bluetooth.

### Antes de usar el sistema de películas Atención para el uso de archivos de películas

- Resolución disponible: entre 720 x 576 (Ancho x Alto) píxeles.
- Tasa de fotogramas: menos de 30 fotogramas por segundo.
- Archivo de vídeo reproducible: ".avi", ".mpg", ".mp4", ".divx", ".xvid", ".wmv". El archivo de vídeo reproducible podría no reproducirse dependiendo del formato códec.
- Formato códec reproducible: divx, xvid, mpeg-1, mpeg-4 (mpg4, mp42, mp43), wmv9 (wmv3)

- Formato de audio reproducible: "MP3", "AC3", "AAC", "WMA"
- Tasa de velocidad máx. del vídeo:
  - mpeg-1: 8 Mbps
  - mpeg-4 (mpg4, mp42, mp43): 4 Mbps
  - wmv9: 3 Mbps
  - divx 3: 3 Mbps
  - divx 4/5/6: 4,8 Mbps
  - xvid: 4,5 Mbps
- Tasa de velocidad máx. del audio:
  - mp3: 320 kbps
  - wma: 320 kbps
  - ac-3: 640 kbps
  - aac: 449 kbps
- Los archivos de vídeo protegidos con DRM (gestión de derechos digitales) podrían no reproducirse.

### Reproducción de un archivo de vídeo

1. Conecte el dispositivo de almacenamiento USB que contenga el archivo de vídeo al puerto USB.  
Se reproducirá el vídeo.
2. Pulse en la pantalla para verla en pantalla completa. Pulse de nuevo en la pantalla para volver a la pantalla anterior.

#### **Nota:**

- Si el dispositivo de almacenamiento USB ya estuviera conectado, pulse [INICIO (🏠)] > [picture & movie] (imagen y película) > [Source ▼] (Fuente) > [USB (movie)] (USB (película)) para reproducir el archivo de la película.
- Las fotografías y vídeos no están disponibles durante la conducción. (Conforme a la reglamentación de tráfico, la

visualización de fotografías y vídeos solo está disponible cuando el vehículo está detenido).

**Nota:** Durante la reproducción de un vídeo, si el vehículo comienza a desplazarse, el audio sigue reproduciéndose normalmente, pero la imagen deja de mostrarse, para seguridad del conductor.

**Nota:** La visualización de fotografías y vídeos no está disponible para las conexiones mediante Bluetooth.

#### **Pausa**

Pulse [⏸] durante la reproducción.

Pulse [▶] para continuar con la reproducción.

#### **Reproducción del vídeo siguiente**

Pulse [▶] para reproducir el vídeo siguiente.

#### **Reproducción del vídeo anterior**

Pulse [◀] antes de que hayan transcurrido aproximadamente 5 segundos de la reproducción para reproducir el vídeo anterior.

#### **Regresar al inicio del vídeo actual**

Pulse [◀] cuando hayan transcurrido aproximadamente 5 segundos de reproducción.

#### **Búsqueda hacia delante o hacia atrás**

Mantenga pulsado [◀] / [▶] durante la reproducción para rebobinar o avanzar rápidamente. Suelte el botón para continuar con la reproducción a la velocidad normal.

#### **Visualización en pantalla completa**

Pulse [⏏] en la pantalla del vídeo para ver la pantalla completa. Pulse [⏏] de nuevo para volver a la pantalla anterior.

## 7-88 Sistema de infoentretenimiento

### Uso del menú de vídeo USB

1. Pulse [MENU] en la pantalla de vídeo para que aparezca el menú de vídeo USB.

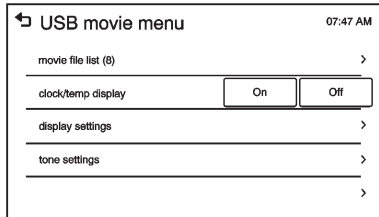

2. Pulse el menú que desee.
  - [movie file list] (lista de archivos de películas): Muestra la lista de todos los archivos de vídeo.
  - [clock/temp display] (pantalla del reloj/temperatura): Seleccione On u Off para mostrar el reloj y la temperatura en la pantalla completa.

- [display setting] (configuración de pantalla): Ajuste el brillo y el contraste.
- [tone settings] (ajustes del tono): Ajusta la configuración del sonido. Para obtener más información, consulte "Ajustes del tono (menú FM/AM)" en *Radio AM-FM (Double DIN)* en la página 7-26 o *Radio AM-FM (Intouch)* en la página 7-30 o *Radio AM-FM (MyLink)* en la página 7-34 o *Radio AM-FM* en la página 7-38.

3. Cuando haya finalizado la configuración, pulse [↩].

### Idioma de subtítulos

Si el archivo de vídeo dispone de un idioma de subtítulos, el usuario podrá ver el idioma de los subtítulos.

1. Pulse [◀] en la pantalla de vídeo.
2. Pulse [<] o [>].

3. Pulse [▶].

### Nota:

- Si hay un idioma de subtítulos, el usuario puede configurar el idioma de subtítulos en On/Off.
- El usuario puede seleccionar uno de los idiomas de subtítulos disponible en el archivo de vídeo DivX.

### Idioma de audio

Si el archivo de vídeo dispone de distintos idiomas de audio, el usuario puede seleccionar el idioma de audio que desee.

1. Pulse [◀] en la pantalla de vídeo.
2. Pulse [<] o [>].

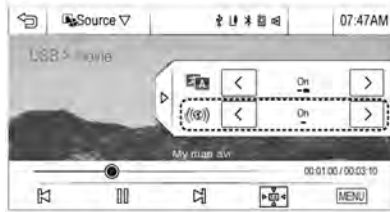

3. Pulse [▶].

**Nota:**

- Si hay solo un idioma de audio, el usuario no podrá seleccionar el idioma de audio.
- El usuario puede seleccionar uno de los idiomas de audio disponible en el archivo de vídeo DivX.

### Sistema de dispositivos auxiliares

Limitado a modelos con terminal de entrada AUX que admita conexión externa para música y/o vídeos.

El sistema puede reproducir música o vídeos externos mediante la conexión del dispositivo auxiliar.

#### Conexión de sonido exterior

El terminal para el dispositivo AUX está ubicado dentro del compartimiento del apoyabrazos central.

#### Reproducción de música del dispositivo auxiliar

Conecte el dispositivo auxiliar con la música al terminal de entrada AUX.

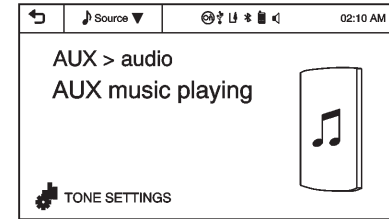

**Nota:** Si el dispositivo auxiliar ya estuviera conectado, pulse [INICIO (↑)] > [audio] > [Source ▼] (Fuente) > [AUX] para reproducir la música del dispositivo auxiliar.

#### El tipo de cable AUX.

- Cable de 3 polos: cable AUX para audio
- Cable de 4 polos: cable AUX para vídeo (cable AUX para iPod/iPhone)

Se admite el cable de 4 polos cuando se reproduce el archivo de vídeo.

## 7-90 Sistema de infoentretenimiento

### Ajustes del tono

1. Pulse [tone settings] (ajustes del tono) durante la reproducción de música aux.

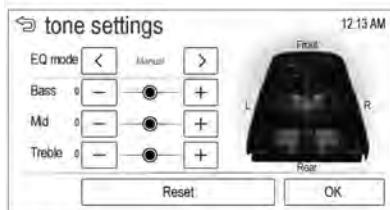

2. Para obtener más información, consulte "Ajustes del tono (menú FM/AM)" de *Radio AM-FM (Double DIN)* en la página 7-26 o *Radio AM-FM (Intouch)* en la página 7-30 o *Radio AM-FM (MyLink)* en la página 7-34 o *Radio AM-FM* en la página 7-38.

### Reproducción de vídeo del dispositivo auxiliar

Conecte el dispositivo auxiliar con el vídeo al terminal de entrada AUX.

#### Nota:

- Si el dispositivo auxiliar ya estuviera conectado, pulse [INICIO (🏠)] > [picture & movie] > (imagen y película) > [Source ▼] (Fuente) > [AUX (movie)] (AUX (película)) para reproducir la película del dispositivo auxiliar.
- En el caso del iPod/iPhone, conéctelo al terminal de entrada AUX con el cable AUX para iPod/iPhone para reproducir el archivo de la película.
- Las fotografías y vídeos no están disponibles durante la conducción. (Conforme a la reglamentación de tráfico, la visualización de fotografías y vídeos solo está disponible cuando el vehículo está detenido).

**Nota:** Durante la reproducción de un vídeo, si el vehículo comienza a desplazarse, el audio sigue reproduciéndose normalmente, pero la imagen deja de mostrarse, para seguridad del conductor.

**Nota:** La visualización de fotografías y vídeos no está disponible para las conexiones mediante Bluetooth.

### Uso del menú de vídeo AUX

1. Pulse [MENU] en la pantalla de vídeo AUX para que aparezca el menú AUX.

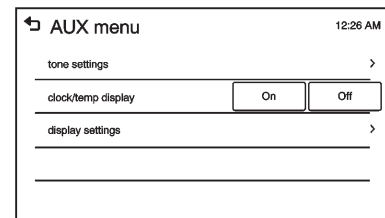

2. Pulse el menú que desee.



- [tone settings] (ajustes del tono): Ajusta la configuración del sonido. Para obtener más información, consulte "Ajustes del tono (menú FM/AM)" en *Radio AM-FM (Double DIN) en la página 7-26* o *Radio AM-FM (Intouch) en la página 7-30* o *Radio AM-FM (MyLink) en la página 7-34* o *Radio AM-FM en la página 7-38*.
- [clock/temp display] (pantalla del reloj/temperatura): Seleccione On u Off para mostrar el reloj y la temperatura en la pantalla completa.
- [display setting] (configuración de pantalla): Ajuste el brillo y el contraste.

3. Cuando haya finalizado la configuración, pulse [  ].

## Audio Bluetooth (Intouch)

Si se encuentra equipado, se puede reproducir música desde un dispositivo Bluetooth que esté conectado. Consulte "Conectar un teléfono/dispositivo" en *Bluetooth (Intouch) en la página 7-136*. Se soportan los dispositivos que usan AVCRP 1.3.

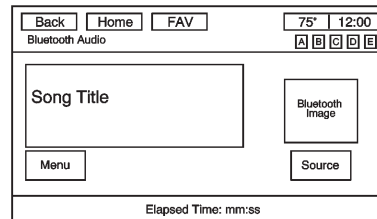

Para reproducir música por medio de un dispositivo Bluetooth:

1. Encienda el dispositivo, localícelo y conéctelo.

2. Se puede iniciar la música realizando una de las siguientes acciones:

- Pulse  en la Página inicial.
- Pulse SRC (FUENTE) hasta que se seleccione **Bluetooth Audio**.

## 7-92 Sistema de infoentretenimiento

### Navegación

#### Uso del sistema de navegación (Intouch)

Utilice el botón NAV que está en la placa frontal o el botón Navigation (Navegación) que está en la Página inicial para acceder al mapa de navegación.

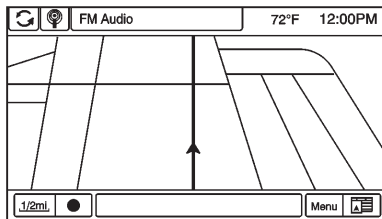

Pulse el botón NAV nuevamente para cambiar entre vistas alternativas de las vistas normales de mapa dividido y completo.

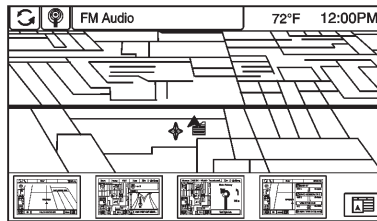

Pulse el botón del icono del mapa de la parte inferior derecha del mapa para visualizar una lista de vistas del mismo. Pulse la vista de mapa deseada.

El botón NAV de la placa frontal se puede usar también para navegar por los modos de mapa.

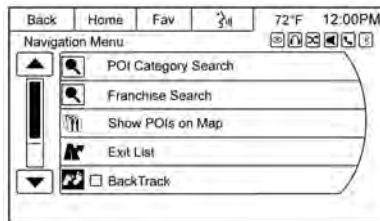

El botón de pantalla Menu del lado inferior izquierdo de la misma permite acceder al menú Navigation (Navegación).

Los botones sensibles al tacto disponibles son:

#### Búsqueda de categoría de POI

Back	Home	FAV	📶	72°F	12:00PM
Select POI Category				🔍 🗺️ 📍 🏠 🏡	
Category: All					
Location: Nearby					
Sort Method: By Distance					
				Search	

1. Púlselo para acceder a Select POI Categories (Categorías de POI) a fin de elegir un método para buscar POI (puntos de interés). El método de búsqueda se puede hacer más preciso introduciendo maneras específicas para buscar las categorías de POI.

2. Pulse el botón de pantalla Search (Buscar) para visualizar la lista de categorías de POI.

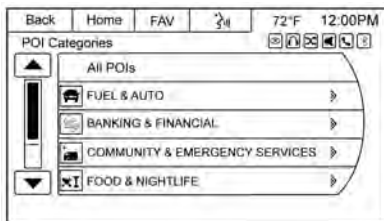

3. Seleccione el POI deseado. Una confirmación de destino muestra opciones para guardar o introducir una ruta.

No todas las categorías listadas pueden ser seleccionables mientras el vehículo está en movimiento. La categoría All POIs (Todos los POI) es siempre seleccionable.

### Franchise Search (Búsqueda de franquicia)

Púlselo para acceder a POI Franchise Search (Búsqueda de franquicias de POI) a fin de elegir

un método para buscar franquicias de POI. El método de búsqueda se puede hacer más preciso introduciendo manera específicas para buscar las franquicias de POI.

La búsqueda de franquicias de POI muestra los mismos menús que la búsqueda de categorías de POI. Siga las instrucciones indicadas anteriormente para la búsqueda de categorías de POI.

### Show POIs on Map (Mostrar POI en el mapa)

Púlselo para acceder a Show POIs (Mostrar POI) en el menú de mapa. Pulse On (Activar) u Off (Desactivar) para visualizar los iconos en el mapa. Si selecciona On, pulse los iconos que desea visualizar en el mapa.

Si pulsa NAV, se muestra el mapa junto con los iconos seleccionados.

### Exit List (Lista de salidas)

Púlselo para visualizar una lista de salidas de POI mientras está en la autopista.

### BACK TRACK

Púlselo para iniciar la función BACK TRACK.

### Información de la posición actual

1. Pulse esta opción para visualizar una pantalla dividida que muestra información detallada acerca de la posición del vehículo. Se puede acceder también a esta característica pulsando la pestaña de información del vehículo de la parte central inferior de la pantalla.
2. Cuando está en la ruta, pulse Save to Address Book (Guardar en agenda de direcciones) para guardar el destino seleccionado que se muestra en el mapa.

### Ajustes del mapa

El sistema le permite ajustar la escala de visualización del mapa. Asimismo, mientras conduce, el mapa se desplaza automáticamente en función de la dirección de marcha.

## 7-94 Sistema de infoentretenimiento

### Escalas del mapa

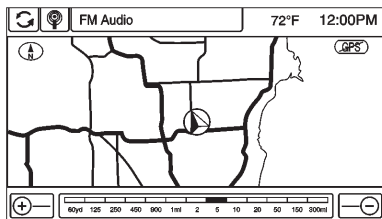

Hay dos métodos para cambiar la escala del mapa:

- Pulsar + o - junto al botón de escala del mapa de la esquina inferior izquierda del mapa para cambiar el nivel de zoom.
- Pulsar la propia barra de escala del pie del mapa hasta el incremento deseado del zoom.

La temporización de la barra de escala del mapa expira si el nivel de zoom no se cambia en unos segundos.

La escala se puede configurar para unidades métricas o inglesas. Para cambiar de unidades métricas a

inglesas, consulte "Centro de información del conductor (DIC)" en el manual del propietario.

### Características de desplazamiento

- Para desplazarse dentro del mapa, toque cualquier lugar de la pantalla del mapa para que aparezca el símbolo del desplazamiento.
- Pulse el mapa para centrarlo en la ubicación deseada.
- Pulse y mantenga pulsada la pantalla en cualquier dirección fuera del símbolo del desplazamiento para desplazar el mapa en esa dirección.
- La velocidad de desplazamiento aumenta cuando se toca más cerca del borde de la pantalla.
- Pulse NAV en la placa frontal para salir del desplazamiento del mapa y volver a la ubicación actual del vehículo en el mismo.



Pulse las flechas de ciclo de la parte superior de la pantalla de mapa para cambiar desde la barra superior normal (barra de información de audio) a Back (Volver), Home (Inicio) y FAV.

### Mapas (Intouch)

Esta sección incluye información básica acerca de la base de datos de mapa.

Los mapas están almacenados en el sistema de navegación.

### Áreas detalladas

Los atributos de la red de carreteras están contenidos en la base de datos de mapa para áreas detalladas. Los atributos incluyen información tal como nombres de calles, direcciones y restricciones

de giro. Un área detallada incluye las principales autopistas, caminos de servicio y caminos residenciales. Las áreas detalladas incluyen puntos de interés (POI) tales como restaurantes, aeropuertos, bancos, hospitales, estaciones de policía, estaciones de servicio, atracciones turísticas y monumentos históricos. La base de datos de mapa puede no incluir datos de áreas de construcción reciente o correcciones a la base de datos realizadas después de la producción del sistema. El sistema de navegación proporciona guiado de ruta completo en las áreas de mapa detalladas.

## **Símbolos de navegación (Intouch)**

Se presentan a continuación los símbolos más comunes que aparecen en una pantalla de mapa.



El símbolo del vehículo indica la posición actual y la dirección de marcha del vehículo en el mapa.

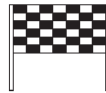

El símbolo de destino marca el destino final después de haber planeado una ruta.



El símbolo del punto de escala marca uno o más puntos de escala establecidos.

Un punto de escala es un punto de destino de parada agregado a la ruta planeada.

Se muestran el tiempo y la distancia al destino estimados.

Si se han agregado puntos de escala a la ruta actual, se muestra el tiempo y distancia estimados correspondientes a cada destino de escala.



Este símbolo indica que la vista del mapa es con el norte arriba.

El modo de norte arriba muestra el norte en la parte superior de la pantalla de mapa independientemente de la dirección en que viaja el vehículo. Seleccione

## 7-96 Sistema de infoentretenimiento

este símbolo de la pantalla para cambiar la vista a la de rumbo arriba.



Este símbolo indica que la vista del mapa es con el rumbo arriba.

La vista de rumbo arriba muestra la dirección en que viaja el vehículo en la parte superior de la pantalla de mapa. El triángulo sombreado indica el norte.

Pulse este símbolo de la pantalla para cambiar al modo 3D.

El símbolo de 3D es el mismo que el de rumbo arriba, pero el mapa está en 3D.

Púlselo nuevamente para volver al símbolo de norte arriba.



El símbolo Sin GPS aparece cuando no hay señal del sistema de posicionamiento global (GPS).



Este símbolo al pie de una pantalla de mapa activa la pantalla emergente de modo del mapa.

### Destino (Intouch)

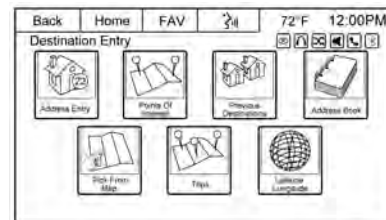

Si el guiado no está activo, pulse el botón de la pantalla Destination Entry (Entrada de destino) de la pantalla de inicio o el botón DEST de la placa frontal para acceder a la pantalla de destino. Se pueden seleccionar diversas opciones para planear una ruta introduciendo destinos. Algunos elementos de la entrada de destino, tales como Previous Destinations (Destinos anteriores) y Address Book (Agenda de direcciones) pueden aparecer grisados si no se introdujo y guardó anteriormente ningún destino.

Si el guiado de ruta está activo, pulse el botón DEST de la placa frontal para acceder a otras opciones de destino de la ruta.

### Teclado alfanumérico

Las letras del alfabeto, los símbolos, signos de puntuación y números, cuando están disponibles, aparecen en la pantalla de navegación como teclados alfanuméricos. El teclado alfanumérico aparece cuando es necesario introducir datos.

**QWERTY o ABCDEF:** Púlselo para cambiar entre las disposiciones de caracteres de teclado QWERTY o ABCDEF.

**Símbolos:** Úselo para seleccionar símbolos.

**Espacio:** Úselo para introducir un espacio entre caracteres o las palabras de un nombre.

**Delete (Eliminar):** Púlselo para eliminar un carácter incorrecto que se ha seleccionado. Púlselo y

manténgalo pulsado para borrar todo el texto introducido en la línea seleccionada.

### Entrada de dirección

Pulse el botón de pantalla Address (Dirección) para visualizar la pantalla Address Entry (Entrada de dirección). Seleccione una ruta introduciendo el nombre del estado, el nombre de la ciudad, el nombre de la calle, el número o la intersección.

Si no se introdujo anteriormente ningún estado o provincia, los campos de ciudad y estado no están disponibles. Pulse el botón de pantalla de la derecha del nombre de la ciudad para seleccionar un estado o provincia.

Si se estableció y mostró anteriormente el estado o provincia, pulse el botón de pantalla de la derecha del nombre de la ciudad para cambiar el estado o provincia seleccionado.

Para facilitar la selección de nombres, el sistema resalta únicamente los caracteres que están disponibles después del introducido anteriormente.

The screenshot shows a navigation interface titled "Address Entry". At the top, there are buttons for "Back", "Home", "FAV", and a signal strength indicator, along with the temperature "72°F" and time "12:00PM". Below the title, there are four input fields: "City:" with a "MI" button to its right, "Street:", "House #:", and "Junction:" with a placeholder "Enter Junction". At the bottom right, there is a "Done" button. Above the "City" field, there are several small icons for navigation and search.

**Estado:** Seleccione el nombre de un estado.

**City (Ciudad):** Introduzca el nombre de una ciudad.

**Street (Calle):** Introduzca el nombre de una calle.

**House # (N° de la casa):** Introduzca un número de domicilio válido.

## 7-98 Sistema de infoentretenimiento

### Junction (Intersección):

Introduzca el nombre de la calle que se cruza con la calle seleccionada.

Después de introducir la información de destino y seleccionar Done (Hecho), aparecen en la pantalla de confirmación de destino las opciones de preferencia. Elija una de ellas o inicie simplemente el guiado desde la pantalla.

El estado, la ciudad, la calle y el número de la casa se deben introducir en orden.

Introducción del nombre del estado en primer lugar:

1. Seleccione el nombre del estado, salvo que exista ya un estado seleccionado anteriormente.
2. Introduzca el nombre de la ciudad.

3. Introduzca el nombre de la calle. Use el botón de la pantalla Delete (Eliminar) para eliminar un carácter introducido incorrectamente.

Si hay cinco o menos nombres disponibles, aparece una lista. Si hay más de cinco, hay un contador de coincidencias con varias calles disponibles. Pulse el botón de pantalla List (Lista) para ver la lista y seleccionar la calle.

4. Introduzca el número de la casa.
5. Pulse el botón de pantalla Done (Hecho) en cualquier momento para que el sistema trate de resolver un destino con la información introducida y la presente luego en la pantalla de confirmación de destino.

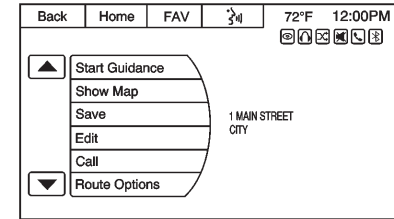

6. Pulse el botón de pantalla Start Guidance (Iniciar guiado) para que se calcule la ruta.



Introducción del nombre de la calle en primer lugar:

1. Asegúrese de que se haya introducido el estado antes de seleccionar el campo de nombre de calle. Introduzca el nombre de la calle. No introduzca información de la dirección o tipo de calle. Use el botón de la pantalla Delete para eliminar un carácter introducido incorrectamente.

Si hay seis o menos nombres disponibles, aparece una lista. Si hay más de seis, pulse el botón de pantalla List para ver la lista y seleccionar la calle.

2. Seleccione la ciudad en la lista o introduzca el nombre de la ciudad.
3. Introduzca el número de la casa.
4. Pulse el botón de pantalla Done.
5. Pulse el botón de pantalla Start Guidance (Iniciar guiado) para que se calcule la ruta.

### Puntos de interés (POI)

Pulse el botón de pantalla POI de la pantalla Destination Entry (Entrada de destino). Se pueden seleccionar diversas opciones para planear una ruta.

La lista de entradas de POI permite la selección de un destino.

Introducción por nombre de POI:

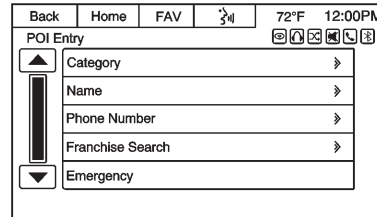

1. Seleccione el nombre.

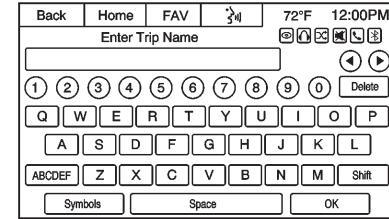

2. Introduzca el nombre del POI.
3. Seleccione unos cuantos de los caracteres o escriba el nombre completo pulsando el teclado alfabético.
4. Pulse el botón de pantalla List o, si la lista tiene cinco o menos elementos, aparece inmediatamente una lista de los POI.
5. Pulse el POI deseado.

## 7-100 Sistema de infoentretenimiento

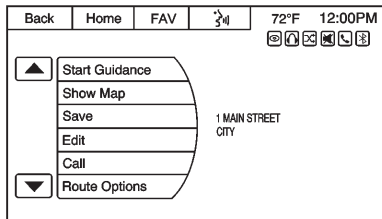

6. Pulse el botón de pantalla Start Guidance (Iniciar guiado) para que se calcule la ruta.

### Destinos anteriores

Seleccione un destino de la lista Previous Destinations (Destinos anteriores). Pueden recuperarse hasta 15 puntos que se han introducido anteriormente. Si la lista está llena, se eliminan automáticamente los destinos más antiguos una vez que se agregan los más nuevos.

### Agenda de direcciones

Si no se guardó ningún destino en la agenda de direcciones, guarde un destino.

1. Pulse el botón Destination (Destino) de la página de inicio o DEST de la placa frontal.
2. Introduzca una dirección usando uno de los métodos de destino, (Address Entry (Entrada de dirección), POI Entry (Entrada de POI), etc.).
3. En la pantalla de confirmación de destino, seleccione Save (Guardar).
4. El sistema muestra las opciones Name (Nombre), Number (Número), Icon (Icono) y Done (Hecho). Pulse Done para guardar el destino.
5. Para personalizar la entrada en la agenda de direcciones, seleccione Name (Nombre), Number (Número) o Icon (Icono).

Si un destino ya está guardado en la agenda de direcciones, pulse el botón Destination (Destino) de la página de inicio o DEST de la placa

frontal para visualizar el botón de pantalla Address Book (Agenda de direcciones).

Elija un destino seleccionando una dirección que haya sido guardada en la agenda de direcciones:

1. Pulse el botón de pantalla Address Book. Aparece una lista de las entradas de la agenda de direcciones.
2. Seleccione el destino de la lista.
3. Pulse el botón de pantalla Start Guidance (Iniciar guiado) para que se calcule la ruta.

Para editar las entradas de la agenda de direcciones:

1. Seleccione un elemento de la agenda de direcciones.
2. En la pantalla de confirmación de destino, seleccione Edit (Editar).

## Sistema de infoentretenimiento 7-101

3. El sistema muestra las opciones Name, Number, Icon y Delete (Eliminar). Pulse Delete para eliminar el destino de la agenda de direcciones.
4. Para personalizar la entrada en la agenda de direcciones, seleccione Name (Nombre), Number (Número) o Icon (Icono).

### Coordenadas de latitud/longitud

Elija un destino basado en las coordenadas de latitud y longitud.



Para introducir la ubicación como coordenadas de latitud y longitud:

1. Pulse el botón Destination de la página de inicio. Pulse el botón de pantalla Latitude/Longitude (Latitud/Longitud) para visualizar la pantalla de arriba.
2. Introduzca las coordenadas de latitud y longitud del destino, en grados, minutos y segundos.
3. Pulse el botón de pantalla Search (Buscar) si la información es correcta.
4. Pulse el botón de pantalla Start Guidance (Iniciar guiado). Se calcula la ruta.

### Viajes:

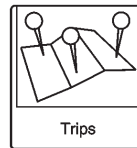

Agregado de un viaje:

1. Pulse el botón Destination de la página de inicio o DEST de la placa frontal para visualizar el botón de pantalla Trips (Viajes).
2. Pulse el botón de pantalla Trips para visualizar la lista de viajes.
3. Seleccione New Trip (Nuevo viaje) para visualizar una pantalla que instruye cómo agregar un punto de escala.
4. Pulse OK para que aparezca la pantalla Add Waypoint (Agregar punto de escala).
5. Pulse Add (Agregar) para visualizar la pantalla Waypoint Entry (Entrada de punto de escala). Seleccione el método de entrada preferido. Consulte "Puntos de escala" más adelante en esta sección.

Selección de un viaje:

1. Pulse el botón Destination de la página de inicio o DEST de la placa frontal para visualizar el botón de pantalla Trips (Viajes).

## 7-102 Sistema de infoentretenimiento

---

2. Pulse el botón de pantalla Trips para visualizar una lista de los viajes disponibles.
3. Seleccione un viaje para visualizar la pantalla de confirmación de destino.
4. Pulse el botón de pantalla Start Trip (Iniciar viaje). Se calcula la ruta.

### Eliminación de un viaje:

1. Pulse el botón Destination de la página de inicio o DEST de la placa frontal para visualizar el botón de pantalla Trips (Viajes). Pulse este botón para visualizar la lista de viajes disponibles.
2. Seleccione el viaje a eliminar.
3. Pulse Edit Trip (Editar viaje).
4. Pulse Delete Trip (Eliminar viaje).

### Cambio de nombre del viaje:

1. Pulse el botón Destination de la página de inicio o DEST de la placa frontal para visualizar el botón de pantalla Trips (Viajes).

Pulse este botón para visualizar la lista de viajes disponibles. Seleccione el viaje a editar.

2. Pulse Edit Trip (Editar viaje).
3. Seleccione Edit Name (Editar nombre).
4. Introduzca el nombre mediante el teclado.
5. Pulse OK. El nuevo nombre aparecerá en la lista de viajes.

### Selección en el mapa



1. Pulse el botón Destination de la página de inicio o DEST de la placa frontal para visualizar el botón de pantalla Pick from Map (Seleccionar en el mapa). Pulse este botón para visualizar la

pantalla de mapa con un símbolo de retículo centrado en el mapa.

2. Pulse el botón Zoom in/out (Ampliar/reducir) de la pantalla para fijar en escala el tamaño del mapa. Aparece el mapa ajustado. Pulse el mapa para seleccionar el destino a seleccionar. Pulse y mantenga un dedo en el mapa para activar el desplazamiento rápido.
3. Pulse el botón Go (Ir) del pie de la pantalla para visualizar la pantalla de confirmación de destino.
4. Pulse el botón de pantalla Start Guidance (Iniciar guiado). Se calcula la ruta.

### Confirmación de destino.

En la pantalla de confirmación de destino se dispone de varias opciones. Son las siguientes:

### Start Guidance (Iniciar guiado):

Púselo para iniciar el cálculo de una ruta al destino que se muestra.

## Sistema de infotretenimiento 7-103

**Show on Map (Mostrar en el mapa):** Púlselo para cambiar a la vista de mapa con el destino mostrado centrado en el mismo.

**Route Options (Opciones de ruta):** Púlsela para modificar las opciones de ruta. Consulte "Ajustes de navegación" en *Uso del sistema de navegación (Intouch)* en la página 7-92.

**Call (Llamada):** Púlsela para iniciar una llamada telefónica al número de teléfono mostrado (si está disponible la capacidad telefónica).

**Save (Guardar):** Púlselo para guardar el destino mostrado en la agenda de direcciones. Si el destino mostrado ya está memorizado en la agenda de direcciones, aparece Edit como elemento de menú.

**Save as Home (Guardar como destino de residencia):** Púlselo para guardar el destino mostrado como su destino de residencia.

El destino de residencia se guarda al tope de la lista de destinos en la agenda de direcciones.

**Route Preview (Vista previa de ruta):** Púlsela para ver una vista previa de la ruta seleccionada en el mapa.

### Menú de destinos con guiado de ruta activo

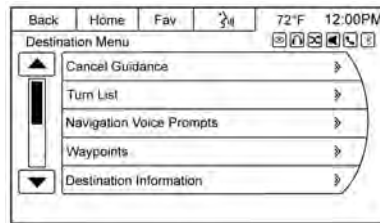

Pueden ejecutarse varias funciones después de introducir un destino. Pulse el botón de pantalla Destination de la página de inicio o el botón DEST de la placa frontal para acceder a la pantalla Destination Menu (Menú de destinos).

### Cancel Guidance (Cancelar guiado)

Pulse Cancel Guidance para cancelar la ruta actual. Una pantalla de confirmación muestra Yes (Sí) o NO. Seleccione la opción deseada.

### Turn List (Lista de giros)

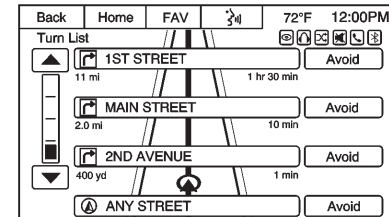

Seleccione Turn List para visualizar la lista de maniobras correspondiente a la ruta completa. Pulse el botón de pantalla Avoid (Evitar) contiguo a una de las maniobras de giro para evitar un segmento de caminos. Una pantalla de confirmación muestra Avoid o Cancel (Cancelar). Seleccione la

## 7-104 Sistema de infoentretenimiento

opción deseada. Se permite un máximo de ocho segmentos evitados.

### Navigation Voice Prompts (Indicativos de navegación de voz)

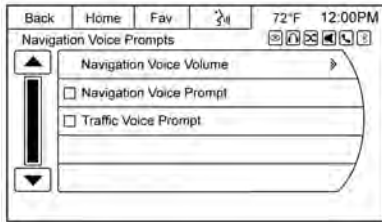

- Pulse el icono Settings (Ajustes) de la página de inicio para acceder a los ajustes de navegación
- Seleccione Navigation Settings para acceder al menú de ajustes de navegación.
- Púlselo para ver la opción de ajustar el volumen de voz de los indicativos de navegación.

- Pulse Navigation Voice Volumen para visualizar diversas opciones para aumentar o disminuir el volumen del indicativo de navegación de voz en función del volumen de audio durante los indicativos de guiado.

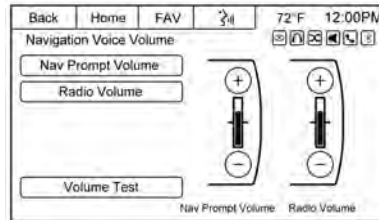

Pulse el botón de pantalla Volume Test (Prueba de volumen) para probar el ajuste de volumen.

### Puntos de escala

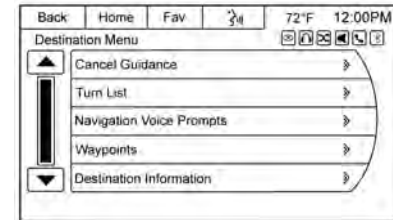

Seleccione Waypoints (Puntos de escala) a fin de ver las opciones para organizar, ajustar o eliminar puntos de escala.

Es posible agregar hasta tres puntos de escala a la ruta actual. Los puntos de escala se pueden ordenar (mover) o eliminar.

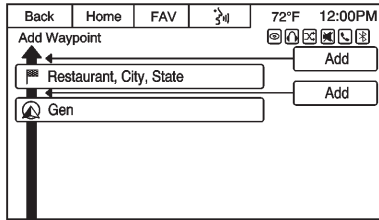

Para agregar un punto de escala:

1. En el menú Waypoints, pulse Add Waypoint (Agregar punto de escala).
2. Introduzca el punto de escala mediante cualquier método de agregado de destinos. El sistema calcula y resalta la ruta y puede iniciarse la misma.
3. Para agregar más puntos de escala, pulse Add Waypoint para agregar el punto de escala a la ruta en el orden deseado.

Para guardar un punto de escala como viaje, seleccione Save as Trip (Guardar como viaje). Introduzca un nombre de viaje para ese destino

con el teclado. Aparece una confirmación que indica que se almacenó en el viaje.

### Información del destino

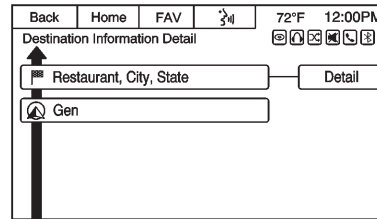

Púlsela para mostrar la pantalla Destination Information Detail (Detalle de la información del destino). Se muestran los detalles de la ruta seleccionada: el inicio, las escalas y el final de la ruta.

### Lista de segmentos a evitar

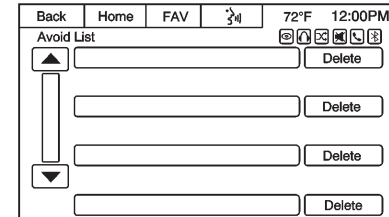

Seleccione Avoid List (Lista de segmentos a evitar) para visualizar una lista de segmentos de ruta evitados con la opción de eliminarlos de la lista.

### Desvío

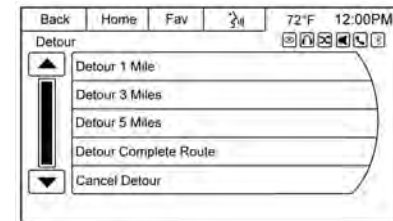

## 7-106 Sistema de infoentretenimiento

Pulse Detour (Desvío) para visualizar las opciones de desvío de la ruta. Seleccione desviarse de la ruta completa o por una distancia específica.

### Route Options (Opciones de ruta)

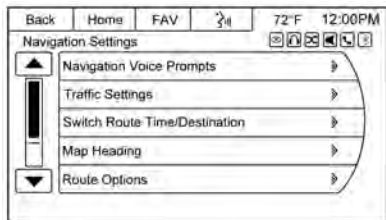

Se puede acceder a esta característica desde los menús Destination Confirmation, Navigation Settings y Destination con Route Guidance Active (Guiado de ruta activo). Consulte "Ajustes de navegación".

### Current Route Overview (Visión general de la ruta)

Pulse para visualizar el mapa con la visión general de la ruta.

### Suspend Guidance (Suspender guiado)

Púlsela para suspender el guiado en una ruta actual. Aparece una pantalla de confirmación y se suspende el guiado. Para reanudar el guiado, pulse DEST en la placa frontal y luego pulse Resume Guidance (Reanudar guiado) en la pantalla.

### Conducción en una ruta

#### Alerta de maniobra urgente

El sistema da una indicación de que la próxima maniobra está cerca.

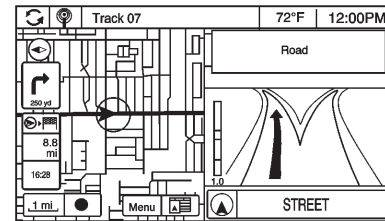

### Conducción en una autopista

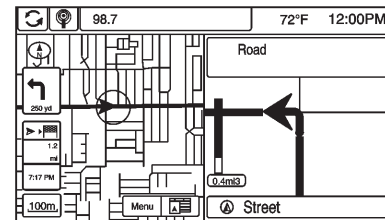

### Conducción en un camino residencial



## Sistema de infoentretenimiento 7-107

### Ajustes (Intouch)

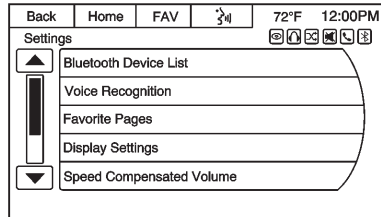

Pulse Settings (Ajustes) en la página de inicio para ajustar características y preferencias, tales como Time (Hora), Date (Fecha), Bluetooth Device List (Lista de dispositivos Bluetooth), Voice Recognition (Reconocimiento de voz), Favorite Pages (Páginas favoritas), Display Settings (Mostrar Ajustes), Navigation Settings (Ajustes de navegación), etc. Algunas de las opciones de ajuste se explican en el manual del propietario.

1. Pulse el botón táctil Settings (Configuraciones) en la Página inicial.

2. Toque la barra de desplazamiento o gire y pulse la perilla PUSH SEL hasta que aparezca la opción deseada. Seleccione los ajustes que desea cambiar.

Algunas de las opciones de ajuste cambian la manera en que el sistema de navegación se muestra o reacciona cuando se usa.

### Bluetooth Device List (Lista de dispositivos Bluetooth)

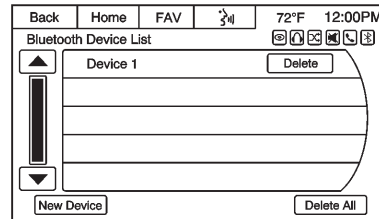

Púlsela para visualizar los dispositivos Bluetooth apareados. Pulse alguna de las opciones para completar una función, tal como

New Device (Nuevo dispositivo), Delete (Eliminar), Delete All (Eliminar todo).

Vea *Audio Bluetooth (Intouch)* en la página 7-91.

### Páginas de favoritas

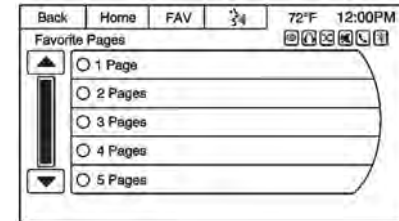

Pulse para seleccionar la cantidad de páginas de favoritas que se muestran en pantalla. Se pueden elegir desde 1 a 6 páginas.

## 7-108 Sistema de infoentretenimiento

### Display Settings (Ajustes de pantalla)

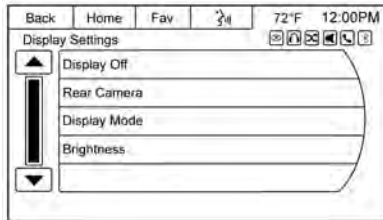

Púlsela para realizar los ajustes de pantalla.

- Pulse Display Off (Desactivar pantalla) para desactivar los ajustes de pantalla.
- Pulse Rear Camera (Cámara trasera) para visualizar dos opciones que se pueden seleccionar y activar o desactivar.
  - Símbolos
  - Guidelines (Instrucciones)
- Pulse Brightness (Brillo) para ajustar el fondo de la imagen.

### Display Mode (Modo de pantalla) (radio navegación únicamente)

- La opción Auto ajusta el fondo de pantalla automáticamente en función de las condiciones de iluminación exterior.
- La opción Day (Día) hace el fondo del mapa más brillante.
- La opción Night oscurece el fondo del mapa.

### Volumen compensado por velocidad

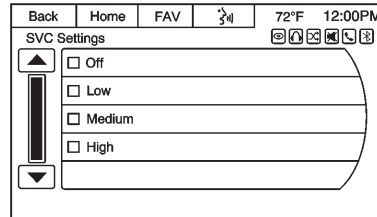

Seleccione OFF o Low, Medium o High (sensibilidad Alta, Mediana o Baja) para ajustar automáticamente el volumen a fin de minimizar los efectos indeseables del ruido de

fondo que pueden generarse al cambiar las superficies del camino y las velocidades de marcha o abrir las ventanillas. Esta característica funciona mejor con los ajustes de volumen más bajos, para los que el ruido de fondo es típicamente más intenso que el volumen del sistema de sonido.

### Audible Touch Feedback (Tono audible de los toques)

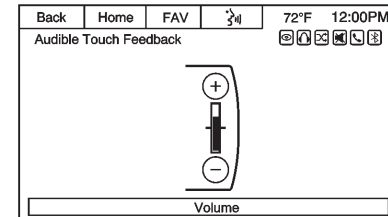

Pulse + o - para aumentar o disminuir el volumen del tono audible de los toques.

## Sistema de infoentretenimiento 7-109

### Ringtone Volume (Volumen del tono de llamada)

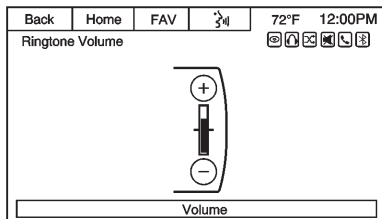

Pulse + o - para aumentar o disminuir el volumen del tono de llamada cuando se recibe una llamada entrante de un teléfono celular conectado por Bluetooth.

### Notification Prompt Volume (Volumen del indicativo de notificación)

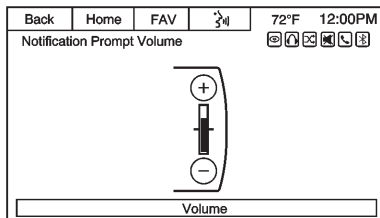

Pulse + o - para aumentar o disminuir el volumen del indicativo de notificación de reconocimiento de voz.

### Set Time (Ajustar hora)

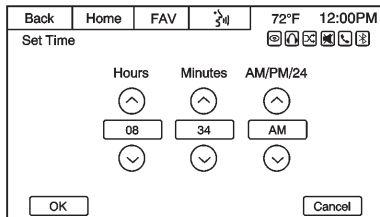

- Pulse las flechas hacia arriba o abajo para aumentar o disminuir Hours (Horas), Minutes (Minutos), AM, PM o 24 horas en el reloj.
- Pulse y retenga para aumentar o disminuir los ajustes de hora.
- Pulse OK o el botón Back de la pantalla para guardar los ajustes realizados.

### Set Date (Ajustar fecha)

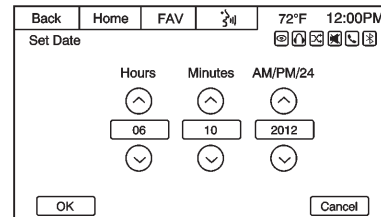

- Pulse las flechas hacia arriba o abajo para aumentar o disminuir los valores de Month (Mes), Day (Día) y Year (Año).
- Pulse y retenga para aumentar o disminuir los ajustes de fecha.

## 7-110 Sistema de infoentretenimiento

- Pulse OK o el botón Back de la pantalla para guardar los ajustes realizados.

### Clear All Private Data (Borrar todos los datos privados)

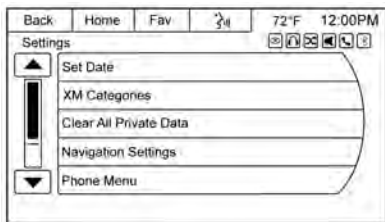

Púlsela para eliminar los datos privados memorizados, tales como destinos, contactos telefónicos y favoritos de audio guardados.

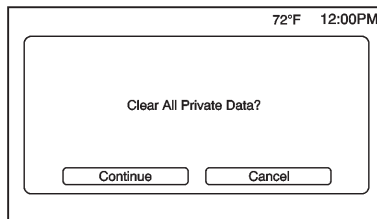

Aparece un mensaje emergente Clear All Private Data? Pulse el botón de pantalla Continue (Continuar) para eliminar los datos o el botón de pantalla Cancel para cancelar la función de eliminación.

### Navigation Settings (Ajustes de navegación)

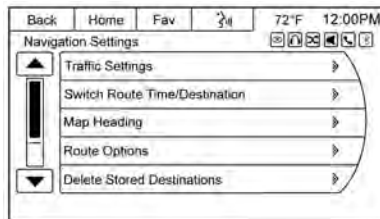

Pulse el icono Settings de la página de inicio para acceder al menú de ajustes.

- Gire la perilla PUSH SEL o toque para acceder al menú Navigation Settings.
- Seleccione esta característica para hacer cambios a Voice Prompt (Indicativo de voz), Traffic Settings (Ajustes de tráfico), Switch Route Time/Destination (Cambiar hora/destino de ruta), Map Heading (Rumbo del mapa), Route Options (Opciones de ruta), Delete Stored Destinations (Eliminar destinos memorizados), etc. Algunas de estas opciones sólo están disponibles después de planear una ruta.

## Sistema de infotretimiento 7-111

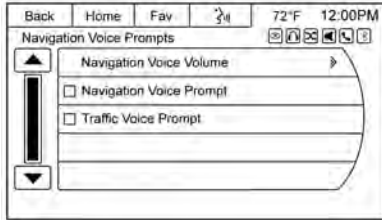

**Navigation Voice Prompts (Indicativos de navegación de voz):** El menú Voice Prompts permite cambios a las características de indicativo de voz.

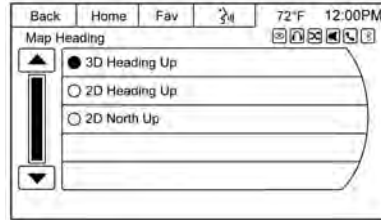

**Map Heading:** Seleccione entre las vistas North Up (Norte arriba), Heading Up (Rumbo arriba) o 3D durante la navegación.

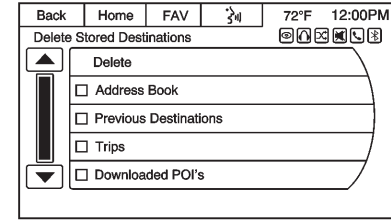

**Eliminar destinos memorizados:** Pulse el botón de pantalla Delete para eliminar destinos de la agenda de direcciones, destinos previos, viajes y POI descargados.

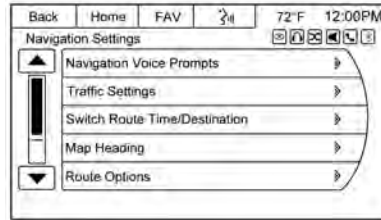
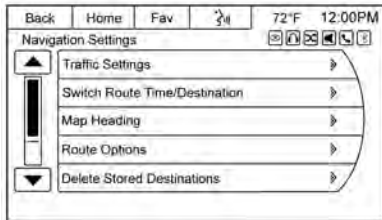

**Route Options (Opciones de ruta):** Púlsela para visualizar las diversas preferencias de opciones de ruta.

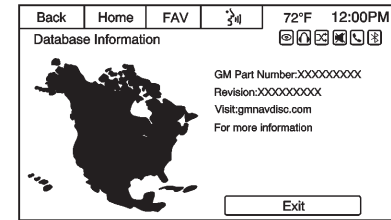

## 7-112 Sistema de infoentretenimiento

### Database Information

#### (Información de la base de datos):

Púlsela para visualizar la información acerca del sistema de infoentretenimiento instalado en el vehículo.

### Route Options (Opciones de ruta)

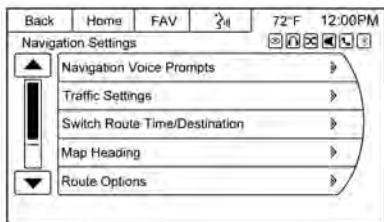

Púlsela para visualizar las diversas preferencias de opciones de ruta.

#### **Fastest (Más rápida), Shortest (Más corta) o Economical (Económica):**

Pulse una de estas opciones cuando planee una ruta.

#### **Avoid Freeways (Evitar carreteras principales):**

Púlsela para evitar las carreteras principales. Aparece una marca de selección que indica que el modo de evitar está activado.

#### **Avoid Toll Roads (Evitar carreteras con peaje):**

Púlsela para evitar las carreteras con peaje. Aparece una marca de selección que indica que el modo de evitar está activado.

#### **Avoid Ferries (Evitar ferris):**

Púlsela para evitar los ferris. Aparece una marca de selección que indica que el modo de evitar está activado.

#### **Avoid Tunnels (Evitar túneles):**

Púlsela para evitar los túneles. Aparece una marca de selección que indica que el modo de evitar está activado.

### Phone Menu (Menú telefónico)

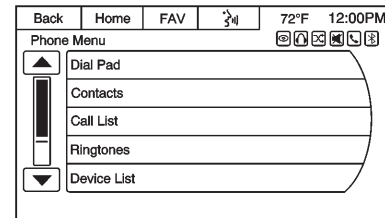

Pulse para visualizar las opciones de ajuste del teléfono. Para más información sobre los ajustes telefónicos, consulte *Bluetooth (Intouch)* en la página 7-136.

### Display Settings (Ajustes de pantalla)

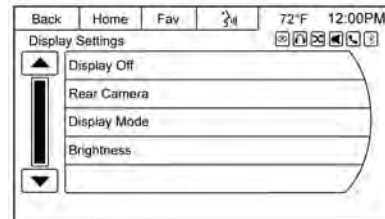

## Sistema de infoentretenimiento 7-113

### Display Mode (Modo de pantalla)

**Display Mode (Modo de pantalla):** Pulse Display Mode para cambiar el fondo de la pantalla. Este ajuste controla los colores del mapa.

### Display Off (Desactivar pantalla)

**Display Off (Desactivar pantalla):** Púlsela para desactivar la opción de pantalla.

### Rear Camera (Cámara trasera) (si está equipada)

La cámara de visión trasera puede servir de asistencia al retroceder, mostrando una vista del área que está detrás del vehículo.

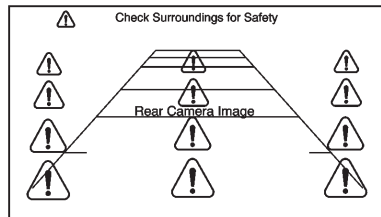

Aparece una imagen en la pantalla del sistema de modo que el conductor puede comprobar los alrededores por razones de seguridad.

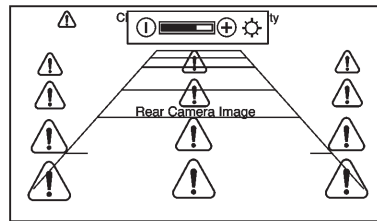

Ajuste el brillo de la pantalla pulsando el botón de pantalla - o +. Consulte "Cámara de visión trasera (RVC)" en el manual del propietario.

### Sistema de Posicionamiento Global (GPS) (Intouch)

Se determina la posición del vehículo usando señales satelitales, diversas señales del vehículo y datos de mapa.

A veces, otras interferencias como el estado del satélite, la configuración de la carretera, el estado del vehículo y/u otras circunstancias puede afectar la capacidad del sistema de navegación para determinar la posición exacta del vehículo.

El sistema GPS muestra la posición actual del vehículo usando señales enviadas por los satélites del sistema GPS. Cuando el vehículo no recibe señales de los satélites, aparece un símbolo en la pantalla de mapa. Vea *Símbolos de navegación (Intouch)* en la página 7-95.

Este sistema podría no estar disponible o pueden producirse interferencias si se cumple alguna de las siguientes condiciones:

- Las señales están obstruidas por edificios altos, árboles y camiones grandes o un túnel.
- Los satélites se están reparando o mejorando.

## 7-114 Sistema de infoentretenimiento

Para más información acerca de si el GPS no está funcionando correctamente, consulte *Problemas con el guiado de ruta (Intouch)* en la página 7-114 y *Si el sistema necesita servicio (Intouch)* en la página 7-115.

### Posicionamiento del vehículo (Intouch)

En ocasiones, la posición del vehículo en el mapa podría ser inexacta debido a una o más de las siguientes razones:

- Cambios en el sistema de carreteras.
- El vehículo marcha sobre superficies de caminos resbaladizos, como de arena, grave o nieve.
- El vehículo marcha sobre caminos sinuosos o rectos largos.
- El vehículo se aproxima a un edificio alto o a un vehículo grande.

- La calle corre paralela a una autopista.
- EL vehículo fue transferido mediante un transporte de vehículos o un ferry.
- La calibración de posición actual está ajustada incorrectamente.
- El vehículo viaja a alta velocidad.
- El vehículo cambia de dirección más de una vez, o gira sobre una plataforma giratoria en una playa de estacionamiento.
- El vehículo entra o sale de una playa de estacionamiento, garaje o lugar con techo.
- No se recibe la señal de GPS.
- El vehículo tiene instalado un portaequipaje de techo.
- Se instalaron cadenas en los neumáticos.
- Se reemplazaron los neumáticos o están desgastados.
- La presión de los neumáticos es incorrecta.

- Éste es el primer uso de la navegación después de actualizar los datos de mapa.
- La batería de 12 V estuvo desconectada durante varios días.
- El vehículo circula en tráfico pesado en los que la marcha es a bajas velocidades y el vehículo se detiene y arrancar repetidamente.

### Problemas con el guiado de ruta (Intouch)

Puede producirse un guiado de ruta incorrecto bajo una o más de las siguientes condiciones:

- El giro no se realizó en la carretera indicada.
- El guiado de ruta podría no estar disponible cuando se realizar el retrazado automático de ruta para el próximo giro a la izquierda o a la derecha.



## Sistema de infoentretenimiento 7-115

- La ruta podría no haber cambiado cuando se realiza el retrazado automático de ruta.
- No hay guiado de ruta cuando se gira en una intersección.
- Pueden anunciarse ocasionalmente nombres plurales de lugares.
- Podría tomar un tiempo largo operar el retrazado automático de ruta durante la marcha a alta velocidad.
- El retrazado automático de ruta podría mostrar una ruta que vuelve al punto de escala establecido si el vehículo se dirige a un destino sin pasar por un punto de escala.
- La ruta prohíbe la entrada de un vehículo debido a una regulación por hora o temporada o cualquier otra regulación que pueda estar en vigencia.
- Podrían no buscarse algunas rutas.

- La ruta hacia el destino podría no mostrarse si hay rutas nuevas, si las rutas se cambiaron recientemente o si ciertas rutas no están listadas en el mapa. *Vea Mapas (Intouch) en la página 7-94.*

Para recalibrar la posición del vehículo en el mapa, estacione con el vehículo en funcionamiento dos a cinco minutos, hasta que se actualice la posición del vehículo.

### Si el sistema necesita servicio (Intouch)

Si el sistema de navegación necesita servicio y se han seguido los pasos aquí indicados pero aún hay problemas, solicite la asistencia del concesionario.

### Actualizaciones de datos de mapa (Intouch)

Los datos de mapa incluidos en el vehículo son la información más actualizada cuando se produjo el

vehículo. Los datos de mapa se actualizan periódicamente, siempre que haya cambiado la información del mapa.

Para consultas acerca de la operación del sistema de navegación o el proceso de actualización, comuníquese con el GM Nav Disc Center (Centro de Discos de Navegación de GM), 1-877-NAV-DISC (1-877-628-3472) o vaya al sitio web del centro, [www.gmnavdisc.com](http://www.gmnavdisc.com). Si se necesitan actualizaciones, llame al Centro de Discos de Navegación de GM. Para pedir datos de mapa, tenga a mano el número de identificación del vehículo (VIN). Consulte "Número de identificación del vehículo (VIN)" en el manual del propietario.

Después de recibir los datos de mapa actualizados, consulte *Mapas (Intouch) en la página 7-94.*

## 7-116 Sistema de infoentretenimiento

### Explicaciones sobre la cobertura de la base de datos (Intouch)

Las áreas de cobertura varían con respecto al nivel de detalle del mapa disponible para cada área dada. Algunas áreas ofrecen mayores niveles de detalle que otras. Si esto sucede, no significa que haya un problema en el sistema. Cuando se actualizan los datos de mapa, puede haber más detalle disponible para las áreas que anteriormente tenían detalle limitado. Vea *Actualizaciones de datos de mapa (Intouch)* en la página 7-115.

### Personalización

#### Personalización (MyLink)

##### Uso general del menú de configuración

El sistema se puede personalizar para que le resulte más fácil.

1. Pulse [INICIO (🏠)] en el panel de control.
2. Pulse [settings] (configuración).



3. Seleccione la función que desee.

**Nota:** Los menús y funciones de la configuración varían dependiendo de la opción de su vehículo.

#### Configuración de hora y fecha

1. Pulse [INICIO (🏠)] en el panel de control.
2. Pulse [settings] (configuración) > [time & date settings] (configuración de hora y fecha).

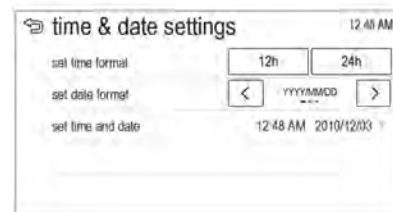

- [set time format] (configurar formato de hora):  
Seleccione entre el formato 12 horas o 24 horas.

## Sistema de infotretenimiento 7-117

- [set date format] (configurar formato de fecha):  
Seleccione el formato de fecha.
  - [AAAA/MM/DD]: 2012 enero 31
  - [DD/MM/AAAA]: 31 de enero de 2012
  - [MM/DD/AAAA]: Enero 31, 2012
- [set time & date] (configurar hora y fecha): Configure manualmente las horas, minutos y año/mes/día actual pulsando [ ^ / v ], y pulse a continuación [OK].

### Ajustes de la radio

1. Pulse [INICIO (⏏)] en el panel de control.
2. Pulse [settings] (configuración) > [radio settings] (configuración de la radio).

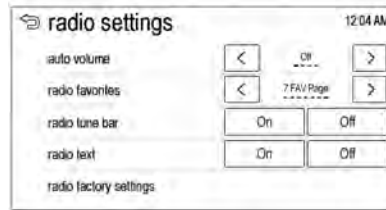

- [auto volume] (volumen automático): Controle automáticamente el volumen según la velocidad del vehículo. Configurarlos en silencio/bajo/medio/alto.
- [radio tune bar] (barra de sintonización de la radio): Para ver la barra de sintonización, seleccione On u Off.
- [radio factory settings] (configuración de fábrica de la radio): Restaura los

valores de configuración iniciales a la configuración predeterminada de fábrica.

### Configuración de la conexión

1. Pulse [INICIO (⏏)] en el panel de control.
2. Pulse [settings] (configuración) > [connection settings] (configuración de la conexión).



- [bluetooth settings] (configuración bluetooth): Lleva al menú de configuración bluetooth.

## 7-118 Sistema de infoentretenimiento

- [pair device] (sincronizar dispositivo): Seleccione el dispositivo que desee y conéctelo, desconéctelo o bórralo.
- [change PIN code] (cambiar código PIN): Cambia/establece manualmente el código PIN.
- [discoverable] (reconocible): Para ejecutar la conexión Bluetooth desde su teléfono Bluetooth, seleccione On (conectar).
- [device info] (información del dispositivo): Comprueba la información del dispositivo.

- [change ringtone] (cambiar melodía): Seleccione la melodía que desee.
- [ringtone volume] (volumen del tono): Cambie el volumen del tono.

### Configuración del vehículo

Cuando el interruptor de encendido (llave de encendido del vehículo) esté en la posición **2** y el vehículo esté detenido, el usuario puede usar el menú [vehicle settings] (configuración del vehículo). Si el vehículo se desplaza mientras se usa el menú [vehicle settings] (configuración del vehículo), el menú cambia al menú [Setting] (Configuración) y el menú [vehicle settings] (configuración del vehículo) se deshabilita.

**Nota:** El menú [vehicle settings] (configuración del vehículo) puede variar dependiendo de la opción de su vehículo.

1. Pulse [INICIO (🏠)] en el panel de control.

2. Pulse [settings] (configuración) > [Vehicle settings] (Configuración del vehículo).



3. Desplácese por la lista con [▲ / ▼].

Pulse la opción que desee.

- [comfort & convenience] (confort y comodidad):
  - [chime volume] (volumen del timbre): Seleccione Normal o High (Alto).

## Sistema de infoentretenimiento 7-119

- [Iluminación]:
  - [exit lighting] (iluminación de salida): Off/Off />/30 Sec/60 Sec/120 Sec. (Apagada/>/30 seg/60 seg/120 seg)
- [power door locks] (cierre centralizado):
  - [auto door lock] (bloqueo automático de puertas): Seleccione On u Off.
- [lock, unlock settings] (ajustes de bloqueo y desbloqueo):
  - [remote unlock light feedback] (iluminación desbloqueo remoto): Seleccione Flash Lights/Lights off (Destellos/Sin luz).
  - [relock remotely unlocked doors] (rebloquear

remotamente puertas desbloqueadas): Seleccione On u Off.

- [apertura remota de la puerta]: Seleccione Driver (Conductor) o All.

- [vehicle factory settings] (ajustes de fábrica del vehículo): Restablece los valores de configuración iniciales a la configuración predeterminada de fábrica.

### Lenguaje

1. Pulse [INICIO (🏠)] en el panel de control.
2. Pulse [settings] (configuración) > [language] (idioma).
3. Seleccione el idioma que se muestra en el sistema.

### Desplazamiento de texto

1. Pulse [INICIO (🏠)] en el panel de control.
2. Pulse [settings] (configuración)

3. Pulse [ ▼ ]
4. Seleccione [On] u [Off].

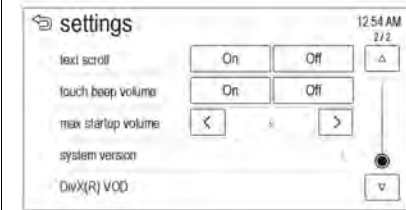

- [On]: Si se muestra un texto largo en la pantalla de [audio], se desplazará por el texto.
- [Off]: Se desplaza una vez por el texto y se muestra truncado.

### Volumen de pitidos táctil

1. Pulse [INICIO (🏠)] en el panel de control.

## 7-120 Sistema de infoentretenimiento

2. Pulse [settings] (configuración)
3. Pulse [ ▼ ]
4. Seleccione [On] u [Off].
  - [On]: Reproduce un pitido cuando el usuario toca la pantalla.
  - [Off]: Cancela la función de pitido.

### Volumen de inicio máx.

El nivel de volumen se establece por el valor de volumen que el usuario configura cuando se enciende el sistema.

1. Pulse [INICIO (🏠)] en el panel de control.
2. Pulse [settings] (configuración)
3. Pulse [ ▼ ]
4. Seleccione [9 ~ 21].

### Versión del sistema

1. Pulse [INICIO (🏠)] en el panel de control.

2. Pulse [settings] (configuración)
3. Pulse [ ▼ ]
4. Seleccione [system version] (versión del sistema).
5. Compruebe la versión del sistema.

### DivX(R) VOD

1. Pulse [INICIO (🏠)] en el panel de control.
2. Pulse [settings] (configuración)
3. Pulse [ ▼ ]
4. Seleccione [DivX(R) VOD].

**ACERCA DE VÍDEO DIVX:** DivX® es un formato de vídeo digital creado por DivX, LLC, una filial de Rovi Corporation. Este es un dispositivo DivX Certified® oficial que reproduce vídeos DivX. Visite [divx.com](http://divx.com) para obtener más información y herramientas de software para convertir sus archivos en vídeos DivX.

**ACERCA DE VÍDEO A LA CARTA DE DIVX:** Este dispositivo DivX Certified® debe registrarse para reproducir películas de vídeo a la carta (VOD) de DivX. Para obtener su código de registro, localice la sección DivX VOD en el menú de configuración de su dispositivo. Visite [vod.divx.com](http://vod.divx.com) para obtener más información sobre como completar su registro.

## Teléfono

### Bluetooth

#### Double DIN

**Nota:** Le recordamos que en algunas jurisdicciones, entre las cuales puede estar la suya, está prohibido mantener conversaciones telefónicas mientras conduce.

#### Botones principales/perilla de control

Los siguiente controles y botones principales se utilizan para las funciones de llamada a través de un dispositivo Bluetooth®.

#### (14) Botón **PHONE** (TELÉFONO)

Pulse este botón para activar el modo de teléfono con Bluetooth®.

#### (9) Botón **MENU**

- Pulse el botón para acceder a **Bluetooth Menu** (Menú Bluetooth)

- Pulse el botón desde el modo de teléfono Bluetooth® para mostrar las funciones de los **Botones programados**.

#### (15) Botones programados

- Pulse el Bluetooth® **BT** para ver las funciones disponibles.
- Pulse **PAIR** (SINCRONIZAR)

#### Conectar el Bluetooth®

#### Registrar el dispositivo Bluetooth®

Registre el dispositivo Bluetooth® que va a conectar al sistema de infoentretenimiento.

Configure el dispositivo Bluetooth® que va a conectar en el menú del teléfono Bluetooth® para habilitar a otros dispositivos a que busquen al dispositivo Bluetooth®.

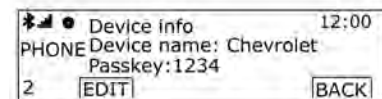

Pulse el botón **PHONE** (TELÉFONO), luego el botón **MENU** para visualizar la función **BT**.

Pulse el botón Bluetooth® **BT** para visualizar la función de sincronización, luego púselo.

- Si ya se encuentra un dispositivo Bluetooth® conectado al sistema de infoentretenimiento, no se podrá conectar otro dispositivo Bluetooth® adicional.

## 7-122 Sistema de infoentretenimiento

- Se mostrará la espera de conexión con un mensaje y un código de seguridad.

Pulse el botón **PHONE** (TELÉFONO) y luego el botón **MENU** para visualizar los **Botones programados**, que se muestran como botón **BT**.

Luego pulse el **Botón programado** que se muestra como **INFO** y luego el botón **EDIT** (EDITAR) para ajustar el código de seguridad.

Gire el botón **TUNE FILE / PUSH MODE** (GIRAR ARCHIVO / PRESIONAR MODO) para seleccionar el número deseado.

Por medio del **Botón programado < CURSOR >** mueva al número anterior o siguiente.

Se puede encontrar el sistema de infoentretenimiento buscando el dispositivo Bluetooth® a conectar.

La pantalla mostrará **Connecting...** (Conectando...)

Ingrese el código de seguridad del sistema de infoentretenimiento a través del dispositivo Bluetooth®.

Si el registro del dispositivo a conectar al sistema de infoentretenimiento es exitoso, la pantalla mostrará **Completed!** (¡Completado!).

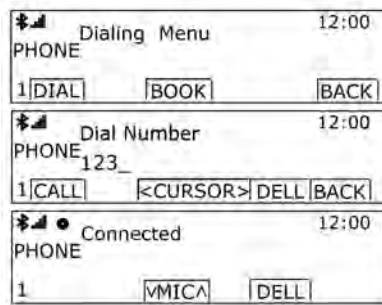

### Precauciones al registrar/conectar el Bluetooth®

- Cuando no puede conectar el Bluetooth®, intente nuevamente. Si sigue sin funcionar, reinstale la batería y vuelva a conectar.

- No es posible escuchar música a través del audio Bluetooth®. El teléfono se debe conectar por medio del conector AUX.

### MyLink

#### Información sobre la tecnología inalámbrica Bluetooth

La tecnología inalámbrica Bluetooth establece un enlace inalámbrico entre dos dispositivos que admiten Bluetooth. Tras la sincronización inicial, los dos dispositivos se pueden conectar automáticamente cada vez que usted los enciende. El Bluetooth permite la transmisión inalámbrica de información entre teléfonos Bluetooth, PDA, u otros dispositivos a escasa distancia mediante las tecnologías de telecomunicación inalámbricas de corta distancia de frecuencia de 2,45 Ghz. En este vehículo, los usuarios pueden realizar llamadas en modo de manos libres, transmitir datos, y reproducir archivos de audio conectando un teléfono móvil al sistema.



**Nota:**

- Puede haber restricciones en el uso de la tecnología Bluetooth en algunos lugares.
- Debido a la variedad de dispositivos Bluetooth y sus versiones de firmware, su dispositivo puede responder de forma diferente al usar el Bluetooth.
- Si tuviera cualquier duda con respecto a la función Bluetooth de su teléfono, consulte el manual del dispositivo.

**Sincronización y conexión Bluetooth**

Si desea usar la función Bluetooth, asegúrese de que el Bluetooth de su dispositivo esté encendido y reconocible por fuentes externas. Consulte el manual de instrucciones del dispositivo Bluetooth.

**Si no hay ningún dispositivo sincronizado con el sistema y la SSP (Sincronización simple y segura) está disponible**

1. Pulse [INICIO (🏠)] en el panel de control.
2. Pulse [telephone] (teléfono) en el menú de inicio y a continuación pulse [Yes] (Sí).
3. Pulse [Search Bluetooth Device] (Buscar Dispositivo Bluetooth) para buscar teléfonos Bluetooth.
4. Pulse el dispositivo que desee para sincronizarlo en la pantalla de la lista buscada.
5. Pulse [Yes] (Sí) en la ventana emergente de su dispositivo y el sistema Bluetooth.
6. Cuando se hayan sincronizado con éxito el dispositivo y el sistema Bluetooth, la pantalla del "teléfono" se muestra en el sistema.

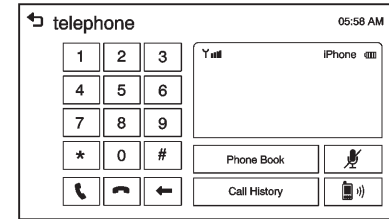

Cuando la conexión falla, se muestra un mensaje de avería en el sistema.

**Nota:**

- Cuando el Bluetooth de su teléfono móvil y MyLink se sincronizan con éxito, la agenda del teléfono se descarga automáticamente. Sin embargo, puede que la agenda del teléfono no se descargue de forma automática dependiendo del tipo de teléfono. En ese caso, use la agenda de su teléfono. Le recomendamos que acepte "Siempre" la solicitud de conexión de la agenda del

## 7-124 Sistema de infoentretenimiento

---

teléfono durante la sincronización inicial del teléfono.

- Si hubiera un dispositivo Bluetooth previamente conectado, el sistema de infoentretenimiento ejecutará la conexión automáticamente. Sin embargo, si la configuración Bluetooth de su teléfono está desactivada, en el sistema de infoentretenimiento se muestra un mensaje de avería.

### **Si no hay un dispositivo sincronizado con el sistema y la SSP (Sincronización simple y segura) está disponible.**



1. Pulse [INICIO ()] en el panel de control.
2. Pulse [settings] (configuración) en el menú de inicio.
3. Pulse [connection settings] (configuración de la conexión) > [bluetooth settings] (configuración bluetooth) > [pair device] (sincronizar dispositivo).

4. Pulse [Search Bluetooth Device] (Buscar Dispositivo Bluetooth) para buscar teléfonos Bluetooth.

5. Pulse el dispositivo que desee para sincronizarlo en la pantalla de la lista buscada.

6. Pulse [Yes] (Sí) en la ventana emergente del dispositivo y sistema Bluetooth.

7. Cuando se hayan sincronizado con éxito el dispositivo y el sistema Bluetooth, el  se muestra en la pantalla "pair device" (sincronizar dispositivo).

- El teléfono conectado se resalta con el símbolo [  ].
- El símbolo  indica que la función de manos libres y de música del teléfono están habilitadas.
- El símbolo  indica solo que la función de manos libres está habilitada.

- El símbolo  indica solo que la música Bluetooth está habilitada.

### **Nota:**

- Cuando el Bluetooth de su teléfono móvil y MyLink se sincronizan con éxito, la agenda del teléfono se descarga automáticamente. Sin embargo, puede que la agenda del teléfono no se descargue de forma automática dependiendo del tipo de teléfono. En ese caso, use la agenda de su teléfono. Le recomendamos que acepte "Siempre" la solicitud de conexión de la agenda del teléfono durante la sincronización inicial del teléfono.
- El sistema de infoentretenimiento puede registrar hasta cinco dispositivos Bluetooth.

## Sistema de infoentretenimiento 7-125

- Cuando la conexión falla, se muestra un mensaje de avería en el sistema de infoentretenimiento.

### Si no hay ningún dispositivo sincronizado con el sistema y la SSP (Sincronización simple y segura) no está disponible

1. Pulse [INICIO (🏠)] en el panel de control.
2. Pulse [telephone] (teléfono) en el menú de inicio y a continuación pulse [Yes] (Sí).
3. Pulse [Search Bluetooth Device] (Buscar Dispositivo Bluetooth) para buscar teléfonos Bluetooth.
4. Pulse el dispositivo que desee para sincronizarlo en la pantalla de la lista buscada.
5. Escriba el código PIN en el dispositivo Bluetooth, tal como se muestra en la pantalla "Info". Cuando se hayan sincronizado con éxito el dispositivo y el

sistema Bluetooth, la pantalla del "teléfono" se muestra en el sistema.

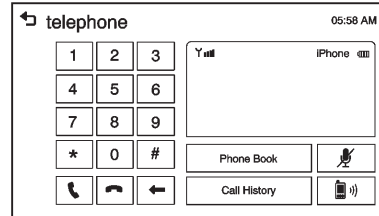

Cuando la conexión falla, se muestra un mensaje de avería en el sistema.

#### Nota:

- Cuando el Bluetooth de su teléfono móvil y MyLink se sincronizan con éxito, la agenda del teléfono se descarga automáticamente. Sin embargo, puede que la agenda del teléfono no se descargue de forma automática dependiendo del tipo de teléfono. En ese caso, use la agenda de su teléfono. Le recomendamos que



acepte "Siempre" la solicitud de conexión de la agenda del teléfono durante la sincronización inicial del teléfono.



- Si hubiera un dispositivo Bluetooth previamente conectado, el sistema de infoentretenimiento ejecutará la conexión automáticamente. Sin embargo, si la configuración Bluetooth de su teléfono está desactivada, en el sistema de infoentretenimiento se muestra un mensaje de avería.

### Si no hay un dispositivo sincronizado con el sistema y la SSP (Sincronización simple y segura) no está disponible

1. Pulse [INICIO (🏠)] en el panel de control.
2. Pulse [settings] (configuración) en el menú de inicio.

## 7-126 Sistema de infoentretenimiento

3. Pulse [connection settings] (configuración de la conexión) > [bluetooth settings] (configuración bluetooth) > [pair device] (sincronizar dispositivo).
  4. Pulse [Search Bluetooth Device] (Buscar Dispositivo Bluetooth) para buscar teléfonos Bluetooth.
  5. Pulse el dispositivo que desee para sincronizarlo en la pantalla de la lista buscada.
  6. Escriba el código PIN en el dispositivo Bluetooth, tal como se muestra en la pantalla "Info". Cuando se hayan sincronizado con éxito el dispositivo y el sistema Bluetooth, el  se muestra en la pantalla "pair device" (sincronizar dispositivo).
- El teléfono conectado se resalta con el símbolo [  ].
  - El símbolo  indica que la función de manos libres y de música del teléfono están habilitadas.



- El símbolo  indica solo que la función de manos libres está habilitada.
- El símbolo  indica solo que la música Bluetooth está habilitada.

### Nota:

- Cuando el Bluetooth de su teléfono móvil y MyLink se sincronizan con éxito, la agenda del teléfono se descarga automáticamente. Sin embargo, puede que la agenda del teléfono no se descargue de forma automática dependiendo del tipo de teléfono. En ese caso, use la agenda de su teléfono. Le recomendamos que acepte "Siempre" la solicitud de conexión de la agenda del teléfono durante la sincronización inicial del teléfono.

- El sistema de infoentretenimiento puede registrar hasta cinco dispositivos Bluetooth.
- Cuando la conexión falla, se muestra un mensaje de avería en el sistema de infoentretenimiento.

### Comprobar el dispositivo Bluetooth conectado

1. Pulse [INICIO (  )] en el panel de control.
2. Pulse [settings] (configuración) en el menú de inicio.
3. Pulse [connection settings] (configuración de la conexión) > [bluetooth settings] (configuración bluetooth) > [pair device] (sincronizar dispositivo).
4. El dispositivo sincronizado se muestra con  si está conectado.

### Desconexión del dispositivo Bluetooth

1. Pulse [INICIO (🏠)] en el panel de control.
2. Pulse [settings] (configuración) en el menú de inicio.
3. Pulse [connection settings] (configuración de la conexión) > [bluetooth settings] (configuración bluetooth) > [pair device] (sincronizar dispositivo).
4. Pulse el nombre del dispositivo que desea desconectar.
5. Pulse [OK].

### Conexión del dispositivo Bluetooth

1. Pulse [INICIO (🏠)] en el panel de control.
2. Pulse [settings] (configuración) en el menú de inicio.

3. Pulse [connection settings] (configuración de la conexión) > [bluetooth settings] (configuración bluetooth) > [pair device] (sincronizar dispositivo).
4. Pulse el dispositivo que desea sincronizar.
5. Pulse [OK].

### Eliminación del dispositivo Bluetooth

Si ya no necesita usar el dispositivo Bluetooth, puede borrarlo.

1. Pulse [INICIO (🏠)] en el panel de control.
2. Pulse [settings] (configuración) en el menú de inicio.
3. Pulse [connection settings] (configuración de la conexión) > [bluetooth settings] (configuración bluetooth) > [pair device] (sincronizar dispositivo).
4. Pulse [Exclude] (Excluir).
5. Pulse [Yes] (Sí).

### Música Bluetooth

#### Antes de reproducir música Bluetooth

- Un teléfono móvil o dispositivo Bluetooth compatible con A2DP (Advanced Audio Distribution Profile) en versiones superiores a 1.2 debe registrarse y conectarse al aparato.
- Desde el teléfono móvil o dispositivo Bluetooth, localice el tipo de dispositivo Bluetooth para configurarlo/conectarlo como unos auriculares estéreo.
- El sonido del dispositivo Bluetooth se reproduce a través del sistema.
- La música Bluetooth puede reproducirse solo cuando se ha conectado un dispositivo Bluetooth. Si desea reproducir música Bluetooth, conecte el teléfono Bluetooth al sistema.
- Si el Bluetooth se desconecta mientras se reproduce la música del teléfono, la música deja de

## 7-128 Sistema de infoentretenimiento

escucharse. La función de audio puede no estar disponible en algunos teléfonos Bluetooth. Solo se puede usar una función a la vez entre el modo de manos libres Bluetooth o la función de música del teléfono. Por ejemplo, si cambia al modo de manos libres Bluetooth mientras reproduce la música del teléfono, la música deja de escucharse. No es posible reproducir música del vehículo cuando no hay archivos de música guardados en el teléfono móvil.

- Si desea reproducir música Bluetooth, la música debe al menos reproducirse una vez desde el modo de reproductor de música del teléfono móvil o dispositivo Bluetooth tras conectarlo a MyLink. Después de reproducirse al menos una vez, el reproductor lo reproducirá automáticamente una vez introducido el modo de reproducción, y la reproducción

se detendrá automáticamente cuando el modo de reproductor de música finalice. Si el teléfono móvil o el dispositivo Bluetooth no están en el modo de pantalla de espera, puede que algunos dispositivos no inicien la reproducción automática en el modo de reproducción de audio Bluetooth.

### Reproducción de música Bluetooth

1. Pulse [INICIO (🏠)] en el panel de control.
2. Pulse [audio] en el menú de inicio.
3. Pulse [Source ▼] (fuente) en la pantalla.
4. Pulse [Bluetooth] para seleccionar el modo de reproducción de música.



**Nota:** Si el dispositivo Bluetooth no está conectado, esta función no puede seleccionarse.

**Nota:** En conexiones mediante Bluetooth, los menús de listas de reproducción/artistas/álbumes/canciones/géneros/compositores/audiobooks no se reproducen en MyLink.

### Pausa

Pulse [▶ ||] durante la reproducción. Pulse [▷ ||] de nuevo para continuar con la reproducción.

### Saltar al archivo anterior o siguiente

Pulse [◀◀] o [▶▶] para seleccionar el archivo anterior o siguiente.

### Buscar

Mantenga pulsado [◀◀] o [▶▶] para avanzar rápidamente o rebobinar.

### Reproducción repetida de un archivo

Pulse  durante la reproducción.

- [1]: Reproduce repetidamente el archivo actual.
- [ALL]: Reproduce repetidamente todos los archivos.
- [OFF]: Se vuelve a la reproducción normal.

**Nota:** Esta función podría no estar disponible dependiendo del teléfono móvil.

### Reproducción aleatoria de un archivo

Pulse  durante la reproducción.

- [ON]: Reproduce aleatoriamente todos los archivos.
- [OFF]: Se vuelve a la reproducción normal.

**Nota:** Esta función podría no estar disponible dependiendo del teléfono móvil.

### Ajustes del tono

1. Pulse  durante la reproducción.

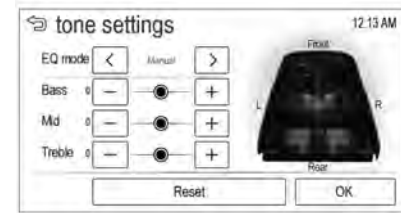

2. Para obtener más información, consulte "Ajustes del tono (menú FM/AM)" en *Radio AM-FM (Double DIN)* en la página 7-26 o *Radio AM-FM (Intouch)* en la página 7-30 o *Radio AM-FM (MyLink)* en la página 7-34 o *Radio AM-FM* en la página 7-38.

### Precauciones para la reproducción de música Bluetooth

- No cambie de pista demasiado rápido cuando reproduzca música Bluetooth.

## 7-130 Sistema de infoentretenimiento

- Se tarda un tiempo en transmitir los datos desde el teléfono móvil al sistema.
- Si el teléfono móvil o el dispositivo Bluetooth no están en el modo de pantalla de espera, puede que no se reproduzcan automáticamente, a pesar de llevarse a cabo desde el modo de reproducción de audio Bluetooth.
- El sistema transmite la orden de reproducción desde el teléfono móvil en el modo de reproducción de música Bluetooth. Si se hace en un modo distinto, entonces el dispositivo transmite la orden de detener la reproducción. Dependiendo de las opciones del teléfono móvil, esta orden para iniciar/detener la reproducción puede tardar un tiempo en activarse.

- Si la reproducción de música Bluetooth no funciona, compruebe si el teléfono móvil está en el modo de pantalla de espera.
- A veces, el sonido puede sufrir cortes durante la reproducción de música Bluetooth.
- El sistema reproduce el audio desde el teléfono móvil o dispositivo Bluetooth, tal como se transmite.

### Conexión

#### Aplicaciones del Smartphone

Visite [www.chevroletmylink.com.br](http://www.chevroletmylink.com.br) para obtener información acerca de las funciones de las Smartphone apps.

**Nota:** Si desea ver las aplicaciones disponibles que puede usar con este dispositivo, cómo usarlas correctamente y acceder a las últimas actualizaciones, visite el enlace anterior.

## Teléfono con manos libres (Double DIN)

### Contestar llamadas

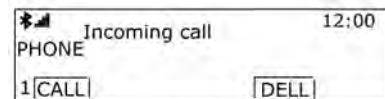

Cuando se recibe una llamada a través del teléfono móvil Bluetooth® conectado, el teléfono sonará y se mostrará la información relevante.

### ⚠ Atención

Según el teléfono móvil, se puede transferir el timbre de llamada. Ajuste el volumen del timbre de llamada del teléfono móvil si el volumen es muy bajo.



## Sistema de infoentretenimiento 7-131

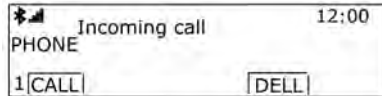

Para hablar por teléfono, pulse el botón **Call** (Llamar) en los controles del volante.

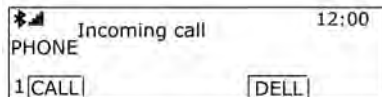

- Cuando se recibe una llamada con el sistema de infoentretenimiento y se conecta el Bluetooth®, hay algunos teléfonos móviles que no cambian al modo de llamada privada de forma automática. Esto depende de las especificaciones originales de cada teléfono móvil.

- Si el proveedor del servicio de comunicaciones ofrece llamadas en conferencia, se pueden hacer llamadas mientras se está en una llamada por medio del sistema de infoentretenimiento.

### Uso del menú del teléfono

#### Phone Menu - Call Lists (Menú del teléfono - Listas de llamadas)

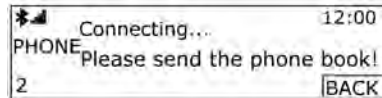
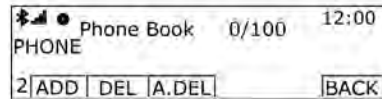

Para agregar contactos, el Bluetooth se tiene que encender y luego se debe pulsar el botón **MENU** y en secuencia el **Botón programado BT**. Luego pulse el

botón **BOOK** (AGENDA) y **ADD** (AGREGAR). Para borrar contactos, pulse el botón **DEL** (BORRAR) para borrar un contacto, o el botón **A.DEL** (BORRAR TODOS) para borrar todos los contactos. Para desplazarse en la agenda telefónica gire la perilla **TUNE FILE / PUSH MODE** (GIRAR ARCHIVO / PRESIONAR MODO).

Pulse el botón **Call** (Llamar) para llamar a ese número.

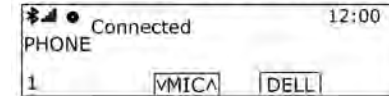
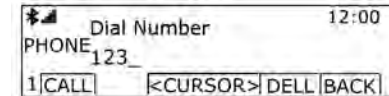
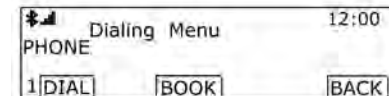

## 7-132 Sistema de infoentretenimiento

Pulse el **Botón programado MIC** para ajustar el volumen del micrófono.

- Si se sigue mostrando la pantalla de marcado por un tiempo prolongado luego de seleccionar el registro de llamadas, revise si el teléfono móvil está solicitando una verificación de la transferencia de números de llamada.
- Luego de completar los procedimientos de verificación del teléfono móvil, los contactos y el registro de llamadas se transmiten al sistema de infoentretenimiento.



### Teléfono con manos libres (MyLink)

#### Realizar una llamada introduciendo el número de teléfono

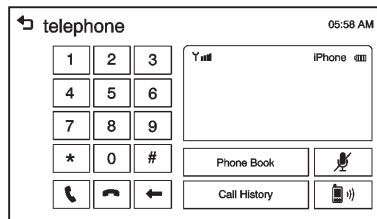
1. Introduzca el número de teléfono usando el teclado en la pantalla "teléfono".



2. Pulse [  ] en la pantalla.

**Nota:** Si pulsa el número incorrecto, pulse [  ] para borrar el número introducido dígito a dígito o mantenga pulsado [  ] para borrar todos los dígitos del número introducido.

#### Cambiar la llamada al teléfono móvil (Modo privado)

1. Si desea cambiar la llamada al teléfono móvil en vez de al modo de manos libres del vehículo, pulse [  ].

2. Si desea cambiar de nuevo la llamada al modo de manos libres, pulse de nuevo [  ]. La llamada se cambia al modo de manos libres del vehículo.

### Encender/Apagar el micrófono

Puede encender/apagar el micrófono pulsando [  ].

### Rellamada

Mantenga pulsado [  ] en la pantalla "telephone" (teléfono).

**Nota:** La rellamada no es posible si no hay un registro de llamadas.

### Contestar llamadas

1. Cuando se recibe una llamada telefónica a través del teléfono móvil Bluetooth conectado, se detendrá la reproducción de la pista, sonará el teléfono y aparecerá la información relevante en la pantalla.

## Sistema de infoentretenimiento 7-133

2. Para hablar por el teléfono, pulse [Accept] (Aceptar) en la pantalla.

Para rechazar la llamada, pulse [Reject] (Rechazar) en la pantalla.

### Uso del menú de la agenda del teléfono

1. Pulse [Phone Book] (Agenda) en la pantalla "telephone" (teléfono).
2. Use [▲ / ▼] para desplazarse por la lista.
3. Seleccione la entrada de la agenda a la que desea llamar.
4. Pulse el número que desea marcar.

### Búsqueda de entradas en la agenda

1. Pulse [Phone Book] (Agenda) en la pantalla "telephone" (teléfono).

2. Pulse [🔍] en la pantalla "phone book" (agenda).

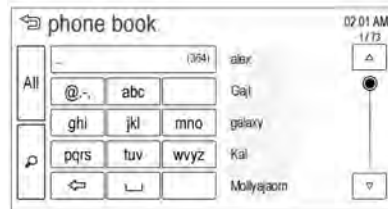

3. Use el teclado para introducir el nombre que desea buscar. Para obtener más información, consulte "Buscar nombre" en *Bluetooth en la página 7-121*.
4. Seleccione la entrada de la agenda a la que desea llamar.
5. Pulse el número que desea marcar.

**Nota:** Cuando el Bluetooth de su teléfono móvil y MyLink se sincronizan con éxito, la agenda del teléfono se descarga automáticamente. Sin embargo, puede que la agenda del teléfono no se descargue de forma automática dependiendo del tipo de teléfono. En ese caso, use la agenda de su teléfono. Le recomendamos que acepte "Siempre" la solicitud de conexión de la agenda del teléfono durante la sincronización inicial del teléfono.

### Buscar nombre

Ejemplo: cuando el usuario busca el nombre de "álex":

1. Pulse [abc] para seleccionar la primera letra.

Los nombres que contengan las letras "a", "b" o "c" se muestran en la pantalla "phone book" (agenda).

## 7-134 Sistema de infoentretenimiento

2. Pulse [jkl] para seleccionar la segunda letra.  
Los nombres que contengan las letras "j", "k" o "l" se muestran en la pantalla "phone book" (agenda).
3. Pulse [def] para seleccionar la tercera letra.  
Los nombres que contengan las letras "d", "e" o "f" se muestran en la pantalla "phone book" (agenda).
4. Pulse [wxyz] para seleccionar la tercera letra.  
Los nombres que contengan las letras "w", "x", "y" o "z" se muestran en la pantalla "phone book" (agenda).
5. Cuantas más letras del nombre se introducen, más se acorta la lista de posibles nombres.

### Realizar una llamada desde el registro de llamadas

1. Pulse [Call History] (Registro de llamadas) en la pantalla "phone" (teléfono).
2. Pulse [↩], [↩x] o [↩←].  
<Llamada realizada>  
<Llamada perdida>  
<Llamada recibida>
3. Seleccione la entrada de la agenda a la que desea llamar.

### Realizar una llamada con números de marcación rápida

Mantenga pulsado el número de marcación rápida con el teclado de la pantalla "phone" (teléfono).

Para las llamadas de marcación rápida solo se pueden usar números de marcación rápida guardados en el teléfono móvil. Hay disponibles números de marcación rápida de hasta 2 dígitos.

Para los números de marcación rápida de 2 dígitos, pulse el primer número y a continuación mantenga pulsado el segundo dígito para realizar una llamada al número de marcación rápida.

### Marcas comerciales y licencias



**DivX Certified® para reproducir vídeos DivX® video, incluido contenido premium.**

Bajo una o más de las patentes estadounidenses siguientes: 7,295,673; 7,460,668; 7,515,710; 7,519,274.

DivX<sup>®</sup>, DivX Certified<sup>®</sup> y los logotipos asociados son marcas comerciales de Rovi Corporation o sus filiales y se usan bajo licencia.



Bluetooth<sup>®</sup> es una marca comercial propiedad de Bluetooth SIG, Inc.



"Fabricado para iPod" y "Fabricado para iPhone" significan que un accesorio electrónico ha sido diseñado para conectarse específicamente a un iPod o iPhone respectivamente, y que su fabricante certifica que cumple los requisitos de rendimiento de Apple. Apple no acepta responsabilidad alguna por el funcionamiento de este

dispositivo o su conformidad con las normas legislativas y de seguridad. Tenga en cuenta que el uso de este accesorio con un iPod o iPhone puede afectar el funcionamiento inalámbrico.

## 7-136 Sistema de infoentretenimiento

### Teléfonos/ dispositivos Bluetooth

#### Bluetooth (Intouch)

En los vehículos equipados con Bluetooth, el sistema puede interactuar con muchos teléfonos celulares, pudiendo realizar las siguientes operaciones:

- Colocación y recepción de llamadas en modo manos libres.
- Uso compartido de la agenda de direcciones o la lista de contactos incluida en el vehículo. No todos los teléfonos son compatibles para la descargar de la lista de contactos.
- Control y reproducción de aplicaciones Pandora y Stitcher.
- Streaming de audio.

Para minimizar la distracción del conductor, antes de conducir y con el vehículo estacionado:

- Familiarícese con las características del teléfono celular. Organice la agenda de direcciones y la lista de contactos claramente y elimine las entradas duplicadas o de muy poco uso. Si es posible, programe la marcación rápida u otros atajos.
- Revise los controles y la operación del sistema de infoentretenimiento.
- Aparee el o los teléfonos celulares con el vehículo. El sistema puede no funcionar con todos los teléfonos celulares. Consulte "Apareamiento" en esta sección.
- Consulte "Memorización y eliminación de números telefónicos" en esta sección.

#### Peligro

Cuando use un teléfono celular, puede causar distracción mirar durante demasiado tiempo o con mucha frecuencia la pantalla del teléfono o el sistema de infoentretenimiento. Apartar su vista de la carretera durante demasiado tiempo o con mucha frecuencia podría causar un choque que ocasione lesiones o la muerte. Enfoque su atención en la conducción.

Los vehículos con sistema Bluetooth pueden usar un teléfono celular con capacidad Bluetooth y perfil manos libres para hacer y recibir llamadas telefónicas. El sistema de infoentretenimiento se usa para controlar el sistema. El sistema se puede usar cuando el encendido está en ON/RUN o ACC/ACCESSORY. El alcance del sistema Bluetooth puede ser de hasta 9,1 m (30 pies). No todos los

teléfonos soportan todas las funciones y no todos los teléfonos funcionan con el sistema Bluetooth. Para más información sobre teléfonos compatibles, consulte [www.gm.com/bluetooth](http://www.gm.com/bluetooth).

### Controles Bluetooth

Use los botones del sistema de infoentretenimiento y el volante para operar el sistema Bluetooth.

### Controles del sistema de infoentretenimiento

Para información acerca de cómo navegar el sistema de menús usando los controles de infoentretenimiento, consulte *Vista general (Double DIN)* en la página 7-7 o *Vista general (Intouch)* en la página 7-9 o *Vista general (MyLink)* en la página 7-12.

### Sistema de audio

Cuando se usa el sistema Bluetooth, el sonido sale por los altavoces delanteros del sistema de audio del vehículo y anula el

sistema de audio. Use la barra de volumen durante las llamadas para cambiar el nivel de volumen. El nivel de volumen ajustado queda en memoria para las llamadas posteriores. El sistema mantiene un nivel de volumen mínimo.

### Información adicional

La marca y los logotipos con la palabra Bluetooth<sup>®</sup> son de propiedad de Bluetooth<sup>®</sup> SIG, Inc. y todo el uso de esas marcas por General Motors es con licencia. Las demás marcas y nombres comerciales son propiedad de sus respectivos propietarios.

## Apareamiento de un teléfono mediante el sistema de infoentretenimiento (Intouch)

### Apareamiento de un nuevo dispositivo Bluetooth

1. Pulse el botón de pantalla Settings de la página de inicio para acceder al menú de ajustes. Pulse Bluetooth Devices (Dispositivos Bluetooth) en el menú Settings para visualizar la Bluetooth Device List (Lista de dispositivos Bluetooth).

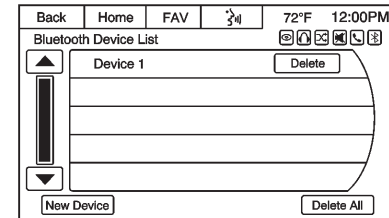

## 7-138 Sistema de infoentretenimiento

2. Pulse el botón de pantalla New Device para iniciar el proceso de agregar un nuevo dispositivo Bluetooth al sistema de radio.
3. Una vez pulsado New Device, la radio puede descubrirse durante tres minutos.

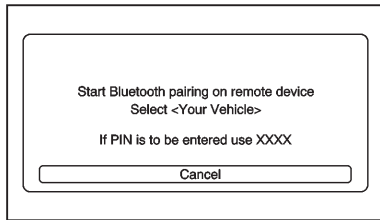

4. Cuando se descubre un dispositivo, la pantalla cambia a la pantalla de apareamiento. Si el dispositivo Bluetooth no se conecta a la radio dentro de 60 segundos, expira la temporización de la pantalla, vuelve a la lista de dispositivos Bluetooth y se cancela el proceso de descubrimiento.

5. Durante el comienzo del proceso de apareamiento, una pantalla emergente solicita seleccionar <Your Vehicle> (Su vehículo). Si debe introducir un PIN, use XXXXXX. Introduzca el PIN en el dispositivo Bluetooth.

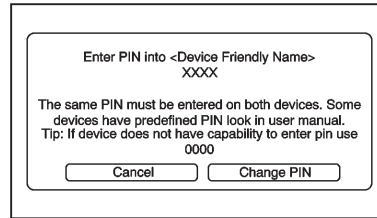

6. Una vez que se seleccionó la radio desde el dispositivo Bluetooth, se debe introducir el mismo PIN para continuar el proceso de apareamiento. Pulse el botón de pantalla Change PIN (Cambiar PIN) para introducir un PIN coincidente. Aparece la pantalla del teclado para completar esta función.

7. En los teléfonos más modernos puede aparecer un número PIN automático de 6 dígitos. Busque el mismo número para que coincida en la radio y en el dispositivo que se aparean. Seleccione YES tanto en la radio como el dispositivo para completar el proceso de apareamiento.

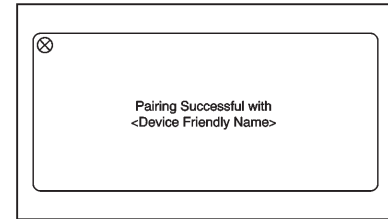

8. Aparece una pantalla emergente para confirmar que el apareamiento fue exitoso.
9. Después del apareamiento inicial, puede aparecer una pantalla emergente para aceptar y permitir la autorización de la radio para descarga la agenda



de números telefónicos/ direcciones del dispositivo telefónico para uso posterior. Pulse Always Accept (Aceptar siempre) si se ofrece en el dispositivo recomendado para uso normal Ningún otro dispositivo apareado puede ver esa información del otro dispositivo. Esta información tampoco está accesible si el dispositivo desde el cual se originó esta información no está apareado, en alcance y conectado actualmente.

10. Para dispositivos Blackberry, desactive el control Automatic Echo (Eco automático) desde el menú Device (Dispositivo) del teléfono Si se deja esta característica activada, se pueden causar problemas de ruido durante las llamadas manos libres.

Para información acerca de cómo navegar el sistema de menús usando los controles de infoentretenimiento, consulte *Vista general (Double DIN) en la página 7-7* o *Vista general (Intouch) en la página 7-9* o *Vista general (MyLink) en la página 7-12*.

### **Emparejamiento**

Para poder usarlo, un teléfono celular con capacidad Bluetooth se debe aparear al sistema Bluetooth y luego conectarse al vehículo. Consulte la guía del usuario del fabricante de su teléfono celular para conocer las funciones Bluetooth antes de aparear el teléfono celular.

### **Información de apareamiento**

- Es posible aparear al sistema Bluetooth hasta diez teléfonos celulares. Es posible memorizar hasta un total de 10.000 contactos y números telefónicos en 10 teléfonos apareados.

- El sistema intenta conectarse al último dispositivo conectado conocido si hay varios dispositivos apareados en el alcance del sistema.
- El proceso de apareamiento se desactiva cuando el vehículo está en movimiento.
- El apareamiento sólo se puede realizar una vez, a menos que la información de apareamiento existente en el teléfono celular cambie o se elimine el teléfono celular del sistema.
- Sólo puede conectarse al sistema Bluetooth un teléfono celular por vez.
- Si hay varios teléfonos celulares apareados dentro del alcance del sistema, éste se conecta al primer teléfono celular apareado disponible en el orden en que se aparearon por primera vez al sistema. Para enlazarse con un teléfono apareado diferente,

## 7-140 Sistema de infoentretenimiento

consulte "Enlace con un teléfono diferente" más adelante en esta sección.

### Apareamiento de un teléfono

No se permite el apareamiento cuando el vehículo está en movimiento.

1. Seleccione Settings en la página de inicio o diga "Pair Phone" (Aparear teléfono) después de iniciar una sesión de reconocimiento de voz.
2. Selección de dispositivos Bluetooth
3. Seleccionar nuevo dispositivo (teléfono). Aparece en la pantalla un número de identificación personal (PIN) de cuatro o seis dígitos. El PIN se usa en el paso 5 y se debe confirmar tanto en el teléfono como en la radio.
4. Inicie el proceso de apareamiento en el teléfono celular a aparearse al vehículo. Consulte la guía del usuario del

fabricante del teléfono celular para obtener información sobre este proceso.

5. Localice el dispositivo nombrado en la lista del teléfono celular. Siga las instrucciones del teléfono celular para introducir y confirmar el PIN provisto en el paso 3. Después de introducir el PIN, el sistema le solicita que indique si el apareamiento es exitoso. El nombre del dispositivo apareado depende del dispositivo y de cómo está configurado. La radio usa automáticamente el nombre del dispositivo. El sistema responde con "<Phone name> has been succesfully paired" ([Nombre del teléfono] se ha apareado satisfactoriamente) después de que termina el proceso de apareamiento.
6. Repita los pasos 1-5 para emparejar teléfonos adicionales.

### Listado de todos los teléfonos apareados y conectados

1. Seleccione Settings (Ajustes) en la página de Inicio.
2. Seleccione Bluetooth Device List (Lista de dispositivos Bluetooth)

### Eliminación de un teléfono apareado

1. Seleccione Settings (Ajustes) en la página de Inicio.
2. Seleccione Bluetooth Device List (Lista de dispositivos Bluetooth)
3. Seleccione el teléfono a eliminar y siga los indicativos de la pantalla.

Se recomienda eliminar también la radio de la lista de dispositivos Bluetooth.

### Conexión a un teléfono diferente

Para enlazarse con un teléfono diferente, el nuevo teléfono debe estar en el vehículo y disponible a ser conectado al sistema Bluetooth antes de iniciar el proceso.

## Sistema de infoentretenimiento 7-141

1. Seleccione Settings (Ajustes) en la página de Inicio.
2. Seleccione Bluetooth Device List (Lista de dispositivos Bluetooth)
3. Seleccione el nuevo teléfono a enlazar y siga los indicativos de la pantalla.

Si se selecciona eliminar, se elimina el teléfono resaltado.

### Colocación de una llamada usando los contactos de la agenda de números telefónicos y la lista de contactos.

Para los teléfonos celulares compatibles con la característica de agenda de números telefónicos, el sistema Bluetooth puede usar los contactos memorizados en su teléfono celular a fin de realizar llamadas. Consulte la guía del usuario del fabricante de su teléfono celular o contacte a su proveedor de servicios inalámbricos para averiguar si su teléfono soporta esta característica. Consulte también

"Apareamiento de un nuevo dispositivo Bluetooth" más adelante en esta sección.

Cuando un teléfono celular soporta la característica de agenda de números telefónicos, los menús Contacts (Contactos) y Call List (Lista de llamadas) están disponibles automáticamente. Puede existir un retardo para que aparezca esta información, especialmente antes de aparearse por primera vez el dispositivo, que depende de cuántas entradas de contacto están memorizadas en el teléfono.

El menú Contacts (Contactos) le permite acceder a los contactos memorizados en el teléfono celular para hacer una llamada.

El menú Call List (Lista de llamadas) le permite acceder a los números telefónicos de los menús Incoming Calls (Llamadas entrantes), Outgoing Calls

(Llamadas salientes) y Missed Calls (Llamadas perdidas) de su teléfono celular para hacer una llamada.

Para hacer una llamada usando el menú Contacts:

1. Pulse el botón de pantalla del teléfono de la página de inicio para visualizar el menú principal Phone (Teléfono).

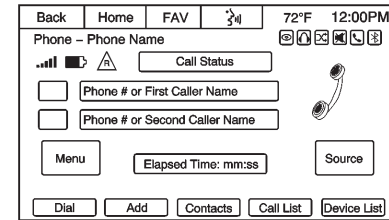

2. Seleccione el botón de pantalla Menu para mostrar el Phone Menu (Menú telefónico).

## 7-142 Sistema de infoentretenimiento

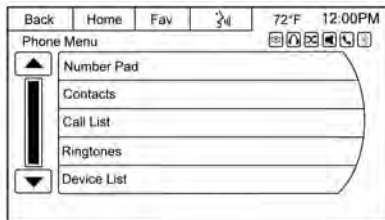

3. Selección de contactos.
4. Busque a lo largo de la lista seleccionando el grupo de letras con las que comienza el contacto. Se pueden usar tanto el botón de desplazamiento o la perilla PUSH SEL.
5. Seleccione el nombre o número al que desea llamar.
6. Según cómo se memorice el contacto en el teléfono, se determina si la radio muestra múltiples números de contacto. Seleccione el número al que desea llamar.

Para hacer una llamada usando el menú Call List:

1. Pulse el botón de pantalla del teléfono de la página de inicio para visualizar el menú principal Phone (Teléfono).

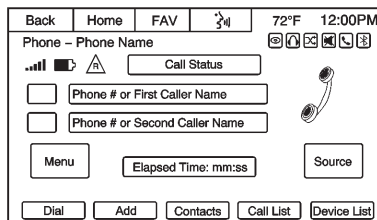

2. Pulse el botón de pantalla Menu para mostrar el Phone Menu (Menú telefónico).
3. Seleccione Call List (Lista de llamadas)

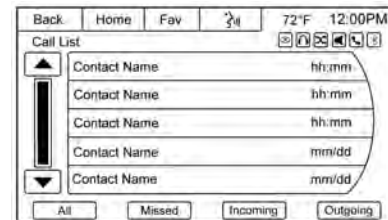

4. Seleccione la lista de Incoming Calls (Llamadas entrantes), Outgoing Calls (Llamadas salientes) o Missed Calls (Llamadas perdidas).
5. Seleccione el nombre o número al que desea llamar.

## Colocación de una llamada

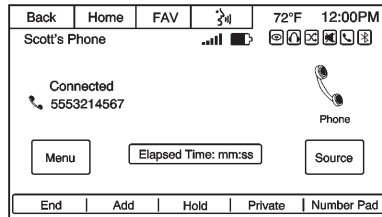

1. Pulse el botón de pantalla del teléfono de la página de inicio para visualizar la pantalla principal Phone (Teléfono).

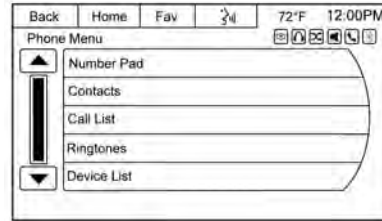

2. Pulse el botón Menu de la pantalla para acceder a Phone Menu (Menú telefónico).

### Introduzca el número

Use esta opción para introducir un número telefónico y hacer una llamada.

1. Gire la perilla PUSH SEL y luego púlsela para seleccionar Dial Pad (Subteclado de marcación). Aparece un subteclado de marcación.

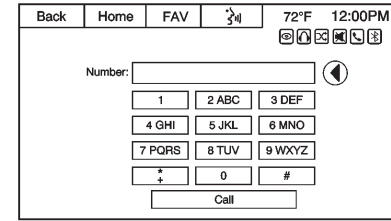

2. Introduzca el número telefónico pulsando los números del teclado.
3. Pulse el botón de pantalla Call (Llamar) para hacer la llamada.

### Phone Book (Agenda telefónica)

La característica Phone Book sólo se soporta si esa características está disponible en el teléfono Bluetooth. Consulte la guía del usuario del fabricante de su teléfono celular para obtener más información.

## 7-144 Sistema de infoentretenimiento

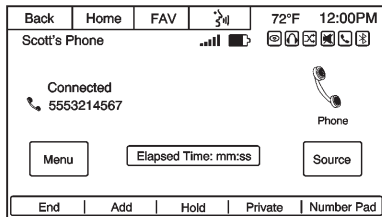

Se puede acceder a los contactos de la agenda telefónica pulsando el botón de pantalla Contacts de la pantalla del menú Phone.

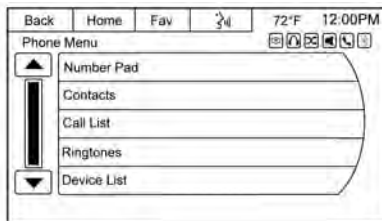

Selección de contactos desde el menú Phone.

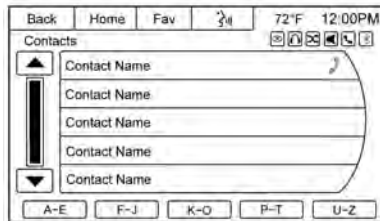

1. Gire la perilla PUSH SEL para seleccionar el grupo de letras asociado con la persona o lugar a llamar.
2. Pulse la perilla PUSH SEL para seleccionar el grupo de letras.

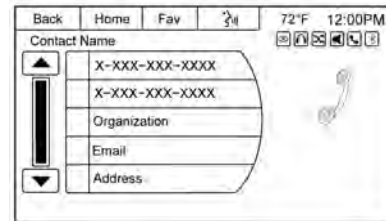

3. Seleccione la persona o lugar a llamar.
4. Pulse la perilla PUSH SEL o el número de la pantalla para hacer la llamada.

### Listas de llamadas

La selección Call List de la pantalla del menú Phone se puede usar para mostrar una lista de las llamadas entrantes, salientes y perdidas.

## Sistema de infoentretenimiento 7-145

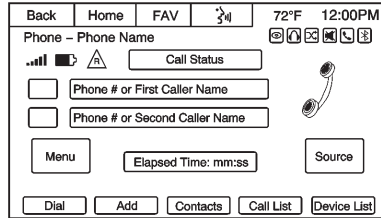

1. Pulse el botón de pantalla del teléfono de la página de inicio para visualizar la pantalla principal Phone (Teléfono).
2. Pulse el botón de pantalla Menu.

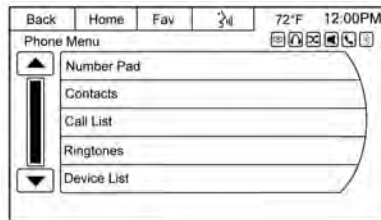

3. Seleccione el botón de pantalla Call List (Lista de Llamadas).

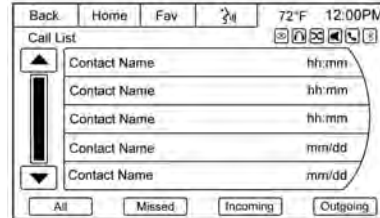

4. Gire la perilla PUSH SEL o pulse para seleccionar ya sea Incoming Calls (Llamadas entrantes), Outgoing Calls (Llamadas salientes) y Missed Calls (Llamadas perdidas)

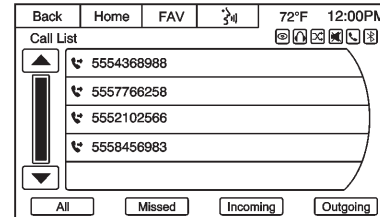

Una vez seleccionada una de estas opciones, aparece un menú. Aparece una lista de personas y lugares correspondiente a la opción seleccionada.

Gire la perilla PUSH SEL, luego púlsela o pulse el botón de pantalla apropiado para seleccionar a alguien de esa lista. Aparece un menú que muestra el número telefónico de esa persona.

## 7-146 Sistema de infoentretenimiento

### Aceptación o rechazo de una llamada entrante

Cuando se recibe una llamada entrante, se silencia el audio y suena un tono de llamada.

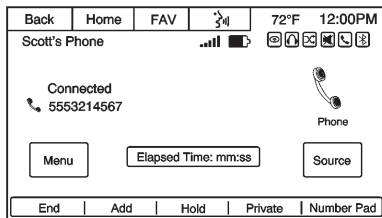

Pulse Accept (Aceptar) para contestar la llamada o Ignore (Ignorar) para desestimarla.

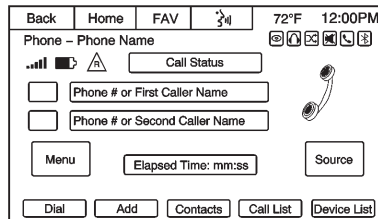

Si se acepta la llamada, aparece una pantalla de información del teléfono.

### Llamada en espera

Para que funcione, la llamada en espera debe ser soportada en el teléfono Bluetooth y estar habilitada por el operador del servicio inalámbrico.

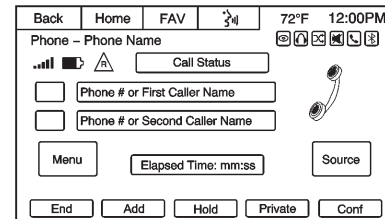

Mientras hay una llamada activa, los botones de pantalla de la parte inferior cambian para que estén disponibles funciones alternativas. Pulse el botón de pantalla Hold (Retener) para poner la llamada activa en retención.

### Cambio de llamadas

Esta característica permite cambiar entre dos llamadas activas. Esta característica está grisada durante una llamada en conferencia.



## Sistema de infoentretenimiento 7-147

### Llamada en conferencia

Para que funcione, la llamada en conferencia y conferencia tripartita debe ser soportada en el teléfono Bluetooth y estar habilitada por el operador del servicio inalámbrico.

Para iniciar una conferencia durante una llamada en curso:

1. Pulse el botón de pantalla del teléfono de la página de inicio hasta que aparezca la pantalla principal Phone (Teléfono) con la llamada activa en curso.
2. Presione el botón de pantalla Conf del pie de la pantalla principal Phone para unir otras dos llamadas.

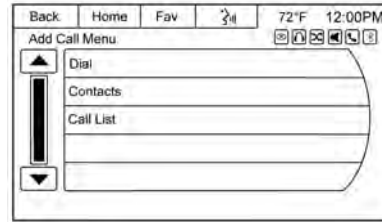

3. Seleccione cualquiera de las opciones disponibles de la pantalla del menú Add Call (Agregar llamada) para hacer una llamada.

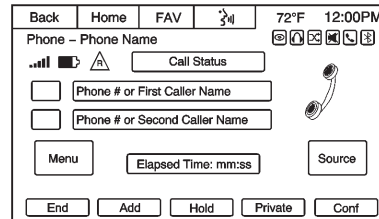

4. Haga otra llamada. La primera llamada se coloca en retención mientras se marca y conecta la segunda.

5. Para hacer una llamada en conferencia, seleccione el botón de pantalla Conf en la pantalla principal Phone, para que ambas llamadas se fusionen en una llamada en conferencia.

### Terminación de una llamada

Para terminar una llamada:

1. Pulse el botón de pantalla del teléfono de la página de inicio para visualizar la pantalla principal Phone (Teléfono).
2. Mientras hay una llamada activa, el botón de pantalla Dial (Marcar) del pie de la pantalla Phone cambia a End (Terminar).

## 7-148 Sistema de infoentretenimiento

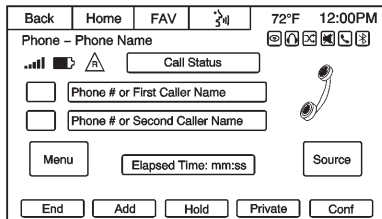

3. Para terminar la llamada, pulse el botón de pantalla End o el  en los controles del volante.

### Tonos del sistema de marcación por tonos (DTMF)

El sistema Bluetooth del vehículo puede enviar números durante una llamada. Esto se usa cuando se llama a un sistema telefónico controlado por menús.

1. Durante la llamada, pulse el botón Number Pad (Subteclado numérico) de la pantalla telefónica.

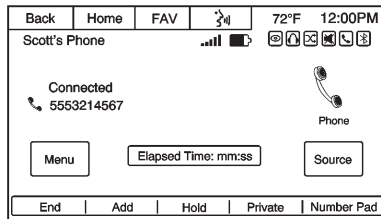

2. Pulse los dígitos correspondientes a los tonos DTMF a enviar.

Los tonos DTMF se generan en la red a medida que introduce cada número.

### Tonos de llamada

Para que funcione esta característica, el teléfono debe soportar tonos de llamada en la banda. Consulte el Manual del producto.

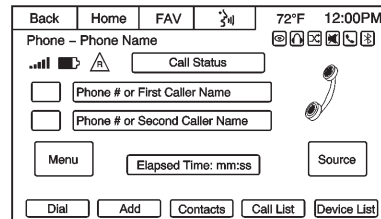

1. Pulse el botón de pantalla del teléfono de la página de inicio para visualizar la pantalla principal Phone (Teléfono).

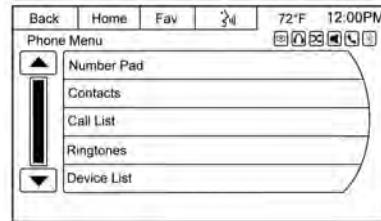

2. Pulse el botón de pantalla Menu para mostrar el Phone Menu (Menú telefónico).

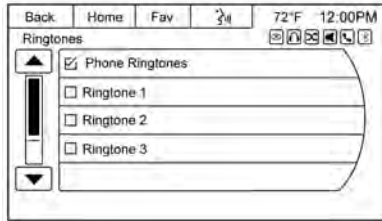

3. Pulse Ringtones (Tonos de llamada) para visualizar el menú Ringtones.

### Lista de dispositivos

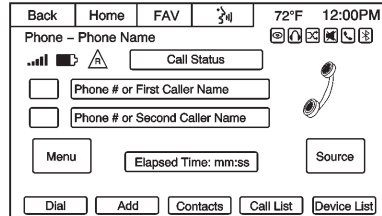

1. Pulse el botón de pantalla del teléfono de la página de inicio para visualizar la pantalla principal Phone (Teléfono).

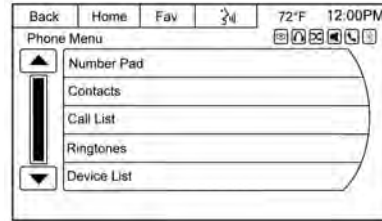

2. Pulse el botón de pantalla Menu para mostrar el Phone Menu (Menú telefónico).

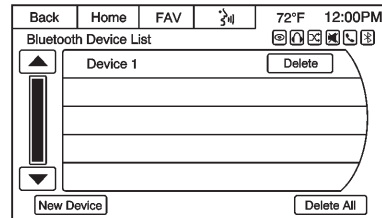

3. Pulse Device List (Lista de dispositivos) para visualizar la Bluetooth Device List (Lista de dispositivos Bluetooth). La lista consiste en los dispositivos que han sido apareados al vehículo.

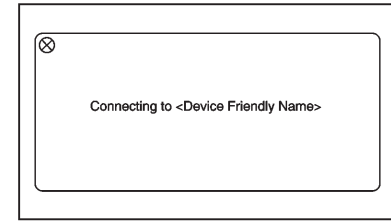

4. Pulse sobre el dispositivo al que se desea conectar. La pantalla emergente debe permanecer en la pantalla hasta que se conecta el dispositivo. Se descargan en el fondo el historial de contactos y de llamadas mientras se está conectando el dispositivo.

## 7-150 Sistema de infoentretenimiento

### Eliminación de un dispositivo Bluetooth

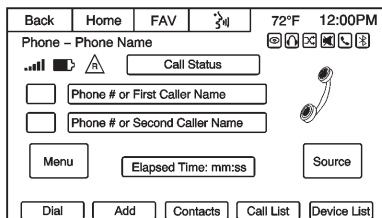

1. Pulse el botón de pantalla Menu del menú principal Phone para visualizar la pantalla Phone Menu.

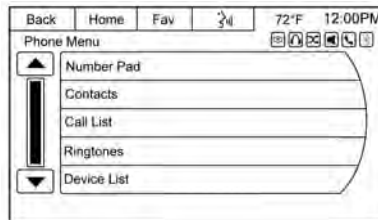

2. Pulse la opción Device List (Lista de dispositivos) para visualizar la Bluetooth Device List (Lista de dispositivos Bluetooth).

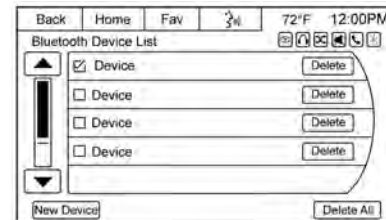

3. Seleccione el dispositivo y pulse el botón de pantalla Delete (Eliminar) asociado con el dispositivo seleccionado.
4. Para eliminar todos los dispositivos, pulse el botón de pantalla Delete All (Eliminar todos) del pie de la pantalla.

## Acuerdos de marcas comerciales y licencias

### Acuerdos de marcas comerciales y licencias (Intouch)

#### Información de la FCC

Consulte "Declaración de radiofrecuencia en el manual del propietario para obtener información acerca de la Parte 15 de las reglas de la Comisión Federal de Comunicaciones de Estados Unidos (FCC) y las Normas Industry Canada RSS-GEN/210/220/310.

Made for



iPod



iPhone

"Made for iPod" (Hecho para iPod) y "Made for iPhone" (Hecho para iPhone) significan que se ha diseñado un accesorio electrónico para conectarse específicamente a iPod o iPhone y que el desarrollador ha certificado que cumple las normas de funcionamiento de Apple.

iPod y iPhone son marcas comerciales de Apple Computer, Inc., registradas en EE.UU. y otros países.



Fabricado bajo licencia de Dolby Laboratories. Dolby y el símbolo con la doble D son marcas registradas de Dolby Laboratories.

#### Bluetooth

La marca y los logotipos con la palabra Bluetooth<sup>®</sup> son de propiedad de Bluetooth<sup>®</sup> SIG, Inc. y todo el uso de esas marcas por General Motors es con licencia. Las demás marcas y nombres comerciales son propiedad de sus respectivos propietarios.

#### Pandora (si está instalado)

Pandora es una marca registrada de Pandora Media Inc., utilizada bajo licencia.

## 7-152 Sistema de infoentretenimiento

### Acuerdo de licencia de usuario final de mapa

#### TÉRMINOS Y CONDICIONES

Lea atentamente los términos y condiciones en [www.telenav.com](http://www.telenav.com) antes de utilizar el software TeleNav. Su uso del Software TeleNav indica que usted acepta estos términos y condiciones. En resumen, usted utiliza este servicio por su elección y a su propio riesgo. TeleNav y sus proveedores no están sujetos a ninguna responsabilidad por cualquier daño o pérdida que el usuario o terceros puedan sufrir como resultado de su uso. Por favor, conduzca de manera responsable, respete todas las leyes de tránsito e introduzca los destinos, puntos de interés y otros datos sólo cuando el vehículo está aparcado.

#### Renuncia de garantía

TELENAV RENUNCIA EXPRESAMENTE Y EXCLUYE TODAS LAS GARANTÍAS

RELACIONADAS CON EL SOFTWARE TELENAV, YA SEA LEGALES, EXPRESAS O IMPLÍCITAS, INCLUYENDO TODA GARANTÍA QUE PUDIERA SURGIR DURANTE LA NEGOCIACIÓN, VENTA O COMERCIALIZACIÓN E INCLUYENDO, PERO SIN LIMITARSE A ELLO, LAS GARANTÍAS IMPLÍCITAS DE COMERCIABILIDAD, APTITUD PARA UN PROPÓSITO PARTICULAR Y NO VIOLACIÓN DE DERECHOS DE TERCEROS POR LO REFERIDO AL SOFTWARE TELENAV.

#### Renuncia de responsabilidad

BAJO NINGUNA CIRCUNSTANCIA TELENAV O SUS proveedores SERÁN RESPONSABLES ANTE USTED O CUALQUIER OTRA PERSONA POR DAÑOS INDIRECTOS, INCIDENTALES, CONSECUENCIALES, PUNITIVOS O ESPECIALES que surjan de o en conexión con el uso que usted o cualquier otra persona haga del

software TeleNav, AÚN CUANDO TELENAV HAYA SIDO ADVERTIDO DE LA POSIBILIDAD DE DICHOS DAÑOS. LA RESPONSABILIDAD DE TELENAV Y DE TODOS sus proveedores SE LIMITARÁ A LA SUMA EFECTIVAMENTE PAGADA POR EL SOFTWARE TELENAV. ALGUNOS ESTADOS Y/O JURISDICCIONES NO PERMITEN LA EXCLUSIÓN O LA LIMITACIÓN DE DAÑOS DIRECTOS O INDIRECTOS, POR LO QUE LAS LIMITACIONES ANTERIORES PUEDEN NO APLICARSE A SU CASO.

## Climatización

### Sistemas de climatización

Sistema de calefacción y ventilación .....	8-1
Sistema de aire acondicionado .....	8-2
Sistema de climatización electrónico .....	8-4

### Salidas de ventilación

Salidas de aire regulables ....	8-9
Salidas de aire fijas .....	8-9

### Mantenimiento

Entrada de aire .....	8-10
Funcionamiento regular del aire acondicionado .....	8-10

## Sistemas de climatización

### Sistema de calefacción y ventilación



Controles de:

- Temperatura
- Distribución de aire
- Velocidad del ventilador
- Desempañado y descongelación
- Luneta térmica trasera

### Temperatura

Ajuste la temperatura girando la perilla.

**Azul:** Frío

**Rojo:** Caliente

### Distribución de aire

Seleccione la salida de aire girando la perilla.

 : Hacia la zona de la cabeza mediante salidas de aire regulables

 : Hacia la zona de la cabeza y la zona apoyapiés

 : Hacia la zona apoyapiés

 : Hacia el parabrisas y la zona apoyapiés

 : Desempañamiento y descongelación

El ajuste seleccionado se indica mediante un LED del botón.

### Velocidad del ventilador

Ajuste el caudal de aire girando la perilla a la velocidad deseada.

## 8-2 Climatización

### Luneta térmica trasera

Se acciona pulsando el botón .  
Vea *Luneta térmica trasera* en la  
página 2-17



### Sistema de aire acondicionado

#### Peligro

No duerma en un vehículo con el aire acondicionado o sistema de calefacción encendidos. Podría resultar herido de gravedad o morir debido a una falta de oxígeno y/o bajada de la temperatura corporal.



Controles de:

- Temperatura
- Distribución de aire
- Velocidad del ventilador
- Desempeñamiento y descongelación
- Recirculación de aire 
- Refrigeración 
- Luneta térmica trasera 

### Temperatura

Ajuste la temperatura girando la perilla.

Gire la perilla en sentido horario para aumentar el aire acondicionado.

### Distribución de aire

Seleccione la salida de aire girando la perilla.

 : Hacia la zona de la cabeza mediante salidas de aire regulables

 : Hacia la zona de la cabeza y la zona apoyapiés

 : Hacia la zona apoyapiés

 : Hacia el parabrisas y la zona apoyapiés

 : Desempeñamiento y descongelación

El ajuste seleccionado se indica mediante un LED del botón.



### **Velocidad del ventilador**

Ajuste el caudal de aire girando la perilla a la velocidad deseada.

### **Luneta térmica trasera**

Se acciona pulsando el botón .  
Vea *Luneta térmica trasera* en la página 2-17

### **Sistema de recirculación de aire**

El modo de recirculación de aire se acciona con el botón deslizante .

### **⚠ Peligro**

Si conduce en modo de recirculación de aire durante un periodo prolongado, podría adormecerse. Cambie al modo de aire exterior de forma regular para que entre aire fresco.

En modo de recirculación de aire el intercambio de aire fresco disminuye. En funcionamiento sin aire acondicionado, la humedad del aire aumenta, por lo que las ventanillas podrían empañarse. La calidad del aire en el habitáculo se deteriora, por lo que los ocupantes del vehículo podrían sentirse somnolientos.

### **Aire acondicionado**

Pulse el botón . El aire acondicionado funciona sólo cuando el motor y el ventilador están en funcionamiento.

El sistema de aire acondicionado refrigera y deshumidifica (seca) el aire cuando la temperatura exterior está un poco por encima del punto de congelación. Por eso se puede condensar agua que sale por debajo del vehículo.

Si no es necesario refrigerar o deshumidificar el aire, desconecte el aire acondicionado para ahorrar combustible.

## 8-4 Climatización

### Aire acondicionado máximo



Abra brevemente las ventanillas para que el aire caliente salga rápidamente.

- Conecte la refrigeración ☀.
- Mueva la palanca del botón a la posición de circulación de aire ↻.

- Gire la perilla de distribución de aire a ↻.
- Ponga el control de temperatura en el nivel más frío.
- Ponga la velocidad del ventilador al máximo.
- Abra todas las salidas.

### Indicación de los ajustes

El mando giratorio tiene un indicador que se ilumina cuando la luz del tablero está encendida. La posición del indicador se refiere a la función seleccionada.

### Sistema de climatización electrónico

#### ⚠ Peligro

No duerma en un vehículo con el aire acondicionado o sistema de calefacción encendidos. Podría resultar herido de gravedad o morir debido a una falta de oxígeno y/o bajada de la temperatura corporal.



Mandos para el modo automático:

**AUTO:** Modo automático, el sistema selecciona automáticamente todos los ajustes excepto la temperatura.

**Temperatura:** Preselección de la temperatura deseada

Las funciones siguientes pueden adaptarse manualmente; no obstante, el sistema ya no funcionará en modo automático:



 Caudal seleccionable

**MODO:** Distribución de aire seleccionable

 Desempañamiento y descongelación

**Apagado:** Apagar el sistema

 : Activar o desactivar el aire acondicionado

 : Recirculación de aire

*Vea Luneta térmica trasera en la página 2-17.*

Se regula automáticamente la temperatura preseleccionada. En el modo automático, la velocidad del ventilador y la distribución de aire regulan automáticamente el caudal de aire.

El sistema se puede adaptar manualmente mediante el uso de los mandos de distribución de aire y de velocidad del ventilador.

## 8-6 Climatización



Cada cambio de valores se indica en la pantalla de información.

Las funciones activadas también se indican con el LED del botón en algunos casos.

El climatizador automático electrónico sólo funciona plenamente con el motor en marcha.

Para un correcto funcionamiento, no tape el sensor del tablero de instrumentos.

### Modo automático AUTO



Ajuste básico para el máximo confort:

- Pulse el botón **AUTO**, el aire acondicionado se activa automáticamente.
- Abra todas las salidas de aire.
- Ajuste la temperatura preseleccionada con el mando giratorio.

Todas las salidas de aire se accionan automáticamente en el modo automático. Por eso, las salidas de aire deberían estar siempre abiertas.

### Preselección de la temperatura



Ajuste la temperatura al valor deseado girando el mando.

**Sentido antihorario:** Frío

**Sentido horario:** Caliente

Si se ajusta la temperatura mínima, el climatizador automático funciona a la máxima potencia de refrigeración.

### Desempeñado y descongelación de los cristales



- Pulse el botón .
- La recirculación cambia a aire fresco.
- La distribución de aire y el aire fresco se ajustan automáticamente.

- Para volver al modo automático: pulse el botón  o **AUTO**.

Conecte la luneta térmica trasera .

Ve *Luneta térmica trasera* en la página 2-17.

### Ajustes manuales

Los ajustes del sistema de climatización se pueden cambiar activando los botones y girando los conmutadores giratorios del siguiente modo. Al cambiar un ajuste se puede desactivar el modo automático.

### Velocidad del ventilador



Pulse el botón + o el botón - para aumentar o disminuir la velocidad del ventilador. La velocidad del ventilador seleccionada se indica mediante barras en la pantalla.

Para volver al modo automático: pulse el botón **AUTO**.

## 8-8 Climatización

### MODO de distribución de aire



Pulse el botón **MODE** una o más veces para efectuar el ajuste deseado; el ajuste de la distribución de aire se indica en la pantalla de información.

 : Hacia el parabrisas y la zona apoyapiés

 : Hacia la zona apoyapiés

 : Hacia la zona de la cabeza mediante salidas de aire regulables

 : Hacia la zona de la cabeza, mediante salidas de aire regulables, y la zona apoyapiés

Para volver a la distribución automática de aire, pulse el botón **AUTO**.

### Aire acondicionado

Se activa o desactiva con el botón .

El aire acondicionado refrigera y deshumidifica (seca) el aire cuando la temperatura exterior supera un nivel determinado. Por eso se puede condensar agua que sale por debajo del vehículo.

Si no es necesario refrigerar o deshumidificar el aire, desconecte el aire acondicionado para ahorrar combustible.

### Modo manual de recirculación de aire

El modo manual de recirculación de aire se acciona con el botón . Cuando está activado, la entrada de

aire exterior se bloquea y el aire interior está en modo de recirculación.

### Peligro

En modo de recirculación de aire el intercambio de aire fresco disminuye. En funcionamiento sin aire acondicionado, la humedad del aire aumenta, por lo que las ventanillas podrían empañarse. La calidad del aire en el habitáculo se deteriora, por lo que los ocupantes del vehículo podrían sentirse somnolientos.

## Salidas de ventilación

### Salidas de aire regulables

Con la refrigeración conectada, se debe dejar abierta al menos una de las salidas de aire para evitar que se congele el evaporador debido a la falta de movimiento del aire.



Presione la aleta hacia arriba para abrir y hacia abajo para cerrar la salida de ventilación o ajustar la cantidad de aire.



Dirija el flujo de aire inclinando y basculando las aletas.



### Peligro

No coloque ningún objeto en las lengüetas de las salidas de ventilación. Existe el riesgo de que se produzcan daños y lesiones en caso de accidente.

### Salidas de aire fijas

Hay salidas de aire adicionales por debajo del parabrisas, de las ventanillas y en las zonas de los apoyapiés.

## 8-10 Climatización

### Mantenimiento

#### Entrada de aire

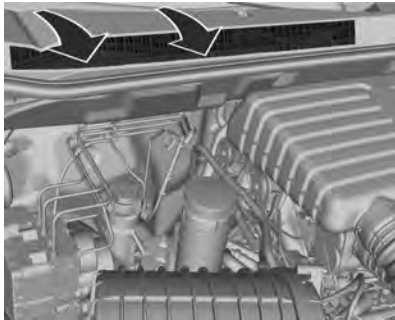

La entrada de aire existente en el compartimento del motor, delante del parabrisas, debe estar libre para permitir la entrada de aire. Retire cualquier resto de hojas, suciedad o nieve.

#### Funcionamiento regular del aire acondicionado

Para garantizar un funcionamiento continuo y eficiente, el aire acondicionado debe activarse al menos durante unos minutos una vez al mes, independientemente de la situación climatológica y de la época del año.

#### Peligro

Los sistemas de climatización deben ser revisados exclusivamente por personal calificado. Si se usan métodos de revisión inadecuados, se pueden causar lesiones personales.



## Conducción y funcionamiento 9-1

# Conducción y funcionamiento

### Información de conducción

Conducir respetando el medio ambiente .....	9-2
Conducción económica .....	9-3
Conducción defensiva .....	9-3
Control del vehículo .....	9-3
Frenos .....	9-7
Dirección .....	9-8
Conducción todoterreno .....	9-9
Conducción sobre mojado ...	9-11
Pendientes y carreteras de montaña .....	9-14
Si el vehículo está atascado .....	9-14

### Puesta en marcha y funcionamiento

Rodaje de un vehículo nuevo .....	9-15
Posiciones del encendido ...	9-15
Arranque del motor .....	9-16

Corte de retención .....	9-17
Estacionamiento .....	9-17
Estacionamiento sobre superficies inflamables .....	9-17

### Sistema de escape del motor

Sistema de escape del motor .....	9-18
Catalizador (si está equipado) .....	9-18

### Transmisión automática

Transmisión automática ...	9-18
Pantalla de la transmisión ...	9-18
Palanca selectora .....	9-19
Modo manual .....	9-20
Programas electrónicos de conducción .....	9-20
Avería .....	9-20
Interrupción de corriente ...	9-21

### Transmisión manual

Transmisión manual .....	9-22
--------------------------	------

### Sistemas de tracción

Tracción en las cuatro ruedas .....	9-22
-------------------------------------	------

### Frenos

Frenos .....	9-27
Sistema antibloqueo de frenos (ABS) .....	9-27
Freno de estacionamiento ...	9-28
Asistente de frenada .....	9-28
Asistencia para arranque en pendiente (HSA) .....	9-28

### Sistemas de control de marcha

Sistema de control de tracción (TCS) .....	9-29
Control electrónico de estabilidad (ESC) .....	9-30
Control de descenso en pendientes (HDC) .....	9-31

### Control de velocidad crucero

Control de velocidad crucero .....	9-33
------------------------------------	------

### Sistemas de detección de objetos

Asistente de estacionamiento .....	9-35
------------------------------------	------

## 9-2 **Conducción y funcionamiento**

---

### **Combustible**

Aditivos para el combustible .....	9-38
Combustible para motores diesel .....	9-38
Llenar el tanque .....	9-39

### **Remolque**

Control de oscilación del remolque (TSC) .....	9-41
--	------

## **Información de conducción**

### **Conducir respetando el medio ambiente**

General Motors se interesa permanentemente por la protección ambiental y ha utilizado en todo lo posible materiales aptos para proteger el medio ambiente y materiales reciclados en el diseño y ensamblaje de sus productos.

Los métodos de producción también cumplen los requisitos de protección medioambiental. No se utilizan materiales perjudiciales, como el amianto y el cadmio. El aire acondicionado utiliza un gas refrigerante libre de hidroclorofluorocarbonos.

### **Política medioambiental de General Motors**

"General Motors está comprometida con la preservación del medio ambiente y de los recursos

naturales mediante el establecimiento de objetivos y metas que permitan la mejora continua de su comportamiento ambiental, con el objeto de reducir los residuos, cumplir con leyes y normas, prevenir la contaminación y establecer una buena comunicación con la comunidad".

#### **Nota:**

- El uso de aceites lubricantes provoca un daño parcial que se refleja en la formación de compuestos carcinogénicos, resinas, y otros productos.
- La legislación prohíbe desechar el aceite lubricante en terrenos o cursos de agua y causar daños graves al medio ambiente.
- La combustión descontrolada del aceite lubricante genera gases residuales dañinos para el medio ambiente.
- El reciclado es el método de disposición final apropiado para este residuo.

### **Requisitos de reciclaje**

Cuando se debe cambiar el lubricante, recurra preferentemente a un concesionario Chevrolet.

### **Conducción económica**

Información importante sobre el consumo de combustible:

- Siempre que sea posible, apague el motor. Aunque sea por un período de tiempo corto, el consumo de combustible disminuirá.
- Evite acelerar excesivamente el vehículo. Los cambios bruscos de velocidad aumentarán el consumo.
- Una presión de inflado baja en los neumáticos reducirá las prestaciones, aumentará el consumo de combustible y causará un desgaste prematuro de los neumáticos.
- Un combustible de baja calidad puede ocasionar daños en el motor y aumentar el consumo.

### **Conducción defensiva**

Se recomienda conducir con una actitud defensiva.

Empiece por abrocharse siempre el cinturón de seguridad.

Una actitud defensiva a la hora de conducir significa estar preparado para situaciones imprevistas de cualquier tipo. Debe asumir que los peatones u otros conductores van a ser descuidados y van a cometer errores.

Intente predecir cuál será el comportamiento de los demás conductores y considerar cualquier posible error.

Los accidentes más comunes se producen en la parte trasera del vehículo. Mantener la distancia de seguridad es una medida adicional para evitar choques.

En zonas urbanas y rurales, el mejor método es la conducción defensiva. Una reacción imprevista

del vehículo que va delante puede provocar un giro o un frenado brusco.

### **Control del vehículo**

#### **No deje que el vehículo circule por inercia con el motor detenido**

En dicha situación, muchos sistemas no funcionan (como el servofreno o la dirección asistida). Conducir de este modo supone un peligro para usted y para los demás.

## 9-4 Conducción y funcionamiento

### Pedales



Para asegurar que no haya interferencia con la carrera del pedal del freno, compruebe la instalación correcta de los cubrealfombras.

Los pedales del freno y del acelerador tienen alturas diferentes para facilitar el movimiento de los pies toda vez que se cambia de posición el pie –del pedal del freno al acelerador y viceversa. El pedal

del freno tiene una carrera mayor para proporcionar una mejor reacción para controlarlo.

#### Peligro

Si el cubrealfombra es de un tamaño incorrecto o no está bien instalada, puede interferir con los pedales del acelerador y/o del freno. La interferencia con los pedales puede causar una aceleración accidental y/o el aumento de la distancia de frenado, lo que puede originar una colisión y lesiones. Asegúrese de que el cubrealfombra no interfiera con los pedales del acelerador o del freno.

### Pedal del acelerador

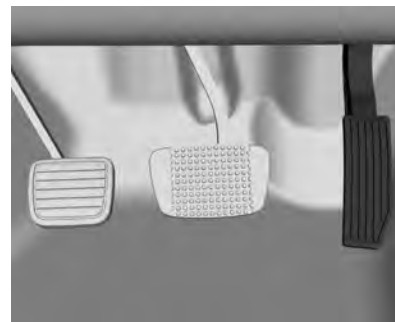

Las aceleraciones bruscas aumentan el consumo de combustible. Siempre que suban las revoluciones del motor, cambie a la marcha siguiente.

## Pedal del embrague



**Nota:** No conduzca con el pie en el pedal del embrague. Este hábito puede provocar daños en el sistema de embrague y motor, además de aumentar el consumo de combustible.

### ⚠ Atención

No cambie a una marcha baja de repente cuando conduzca en calzadas resbaladizas. Podría  
(Continuación)

### Atención (Continuación)

causar un efecto de frenada en las ruedas de tracción y provocar derrapes.

## Pedal del freno



Cuando se pisa el pedal del freno, se encienden las luces de freno traseras y la tercera luz de freno.

### ⚠ Peligro

- Aplique el pedal del freno suave y progresivamente. Evite las aplicaciones repentinas, que pueden causar un resbalamiento peligroso, además de un excesivo desgaste de los neumáticos. Vea *Luz de advertencia del sistema antibloqueo de frenos (ABS) en la página 5-19*.
- Preste atención a los indicadores de avería de los sistemas de frenos.
- No conduzca con el motor apagado, el servofreno no funcionará y será necesario ejercer más presión con el pie para que los frenos actúen.
- Si el motor deja de funcionar con el vehículo en movimiento, frene

(Continuación)

## 9-6 Conducción y funcionamiento

### Peligro (Continuación)

normalmente, presionando y reteniendo el pedal del freno sin bombearlo, puesto que de lo contrario el vacío del servo del freno se va a agotar, perdiéndose la asistencia de frenado en la aplicación del freno. Como consecuencia, se debe pisar el pedal del freno a fondo con una mayor presión y la distancia requerida para frenar será mayor.

- Si el pedal del freno no volviera a la altura inicial o se hubiera aumentado el recorrido del pedal del freno, eso indicaría que hay una falla en el sistema de frenos. Consulte inmediatamente a un concesionario Chevrolet.

(Continuación)

### Peligro (Continuación)

- Debe verificarse regularmente el nivel de líquido de freno en el depósito.
- Compruebe las luces de freno de forma regular.

### Cubrealfombra

#### Peligro

- Asegúrese siempre de que el cubrealfombra no interfiera con los pedales.
- Si el cubrealfombra es de un tamaño incorrecto o no está bien instalada, puede interferir con los pedales del acelerador y/o del freno. La interferencia con los pedales puede causar una aceleración involuntaria, un aumento de la distancia de

(Continuación)

### Peligro (Continuación)

frenado o dificultades para cambiar de marcha, lo cual puede provocar una colisión y lesiones.

- Los cubrealfombras originales se han diseñado para su vehículo. Si debieran sustituirse, elija repuestos originales de Chevrolet. Los cubrealfombras que no se diseñaron para su vehículo pueden no encajar correctamente e interferir con el funcionamiento del pedal.

Siga las instrucciones para usar los cubrealfombras correctamente.

- Asegúrese siempre de que los cubrealfombras no interfieran con los pedales.
- Utilice el cubrealfombra siempre boca arriba. No la use mirando hacia abajo.

## Conducción y funcionamiento 9-7

- No coloque nada encima del cubrealfombra del lado del conductor.
- Utilice solo un cubrealfombra en el lado del conductor. Nunca coloque una alfombrilla sobre otra.

### Frenos

#### Accionamiento de los frenos

La acción de frenar implica tiempo de percepción y tiempo de reacción. Primero, tiene que decidir que hay que pisar el pedal del freno. Éste es el tiempo de percepción. Luego tiene que hacer que su pie realice la acción. Éste es el tiempo de reacción. El tiempo medio de reacción es de unos 3/4 de segundo, pero solo se trata de un valor medio. Podría ser menos en un conductor y hasta dos segundos o más en otro. La edad, la condición física, la atención, la coordinación y la vista son factores que influyen. También influye el consumo de alcohol y drogas. Pero incluso en 3/

4 de segundo, un vehículo que circula a 100 km/h recorre 20 m. Eso puede ser una distancia enorme en un caso de emergencia, así que es muy importante dejar espacio suficiente entre su vehículo y los demás. Y, por supuesto, las distancias de frenado reales varían mucho según la superficie de la calzada (si es asfalto o grava); el estado de la calzada (mojada, seca); el dibujo del neumático y los frenos. No obstante, algunos sobrecargan el sistema de frenos al usar los frenos incorrectamente.

#### Observe lo siguiente

- No obstruya el recorrido del pedal del freno.
- Evite las frenadas innecesarias (algunas personas conducen a tirones: una fuerte aceleración seguida de un frenado, en vez de mantener el ritmo del tráfico). Esto es un error. Sus frenos se desgastarán con mayor rapidez

si frena fuerte con frecuencia. Además, existe el riesgo de peligrosos derrapes.

- Para aumentar la vida útil de los frenos, siga el ritmo del tráfico, evite frenadas innecesarias y deje distancias de seguridad seguras. Si tiene que usar los frenos para desacelerar, pise el pedal del freno de forma suave y continuada.
- No conduzca con el motor apagado. El servofreno no funcionará y será necesario un mayor esfuerzo para accionar los frenos.
- Si el motor se para mientras está conduciendo, frene normalmente pero sin bombear los frenos; en caso contrario, se agotará el vacío de la servoasistencia, el pedal del freno resultará más duro y se alargarán las distancias de frenado.

## 9-8 Conducción y funcionamiento

### Recorrido del pedal del freno

Lleve el vehículo a un concesionario Chevrolet si nota que el pedal del freno no vuelve a su posición o si se alarga el recorrido del pedal del freno. Esto puede indicar una falla del sistema de frenos.

### Frenada de emergencia

Todo el mundo ha afrontado alguna vez una situación de frenada de emergencia. Si el vehículo no está equipado con un sistema de frenos antibloqueo, la primera reacción del conductor es pisar y mantener pisado el pedal del freno. De hecho, esto es incorrecto, porque puede causar que las ruedas se bloqueen. Cuando esto sucede, el vehículo puede no seguir la dirección del volante, puede seguir la dirección de las ruedas que tenían antes de bloquearse y su vehículo puede salirse de la carretera. Frene gradualmente. Este método le ofrece el máximo control de la frenada y de la dirección. Pise el pedal del freno gradualmente y con

más fuerza. En caso de emergencia, es probablemente conveniente que accione los frenos con fuerza pero sin bloquear las ruedas. Suelte el pedal del freno si nota u oye que las ruedas patinan. Esto le ayudará a mantener el control de la dirección.

Si su vehículo está equipado con el sistema de frenos antibloqueo, consulte *Sistema antibloqueo de frenos (ABS) en la página 9-27*.

### Dirección

#### Conducción de emergencia

En algunas situaciones, el manejo del volante puede ser más eficiente que la frenada.

Por ejemplo, si en un cambio de rasante se encuentra un camión estacionado en su carril o si de repente se le cruza otro vehículo, o si sale un niño corriendo desde detrás de un vehículo estacionado y se para delante de su vehículo.

Podría evitar estos problemas accionando los frenos, siempre que fuese posible parar a tiempo. Pero a veces no es posible; simplemente no hay espacio. Es el momento de una acción defensiva, evitando el problema con el manejo del volante.

Aplique primero los frenos —no lo haga de modo que se bloqueen las ruedas. Si hay riesgo de colisión, siempre es aconsejable desacelerar primero. Luego, esquivé el problema girando el volante a la derecha o a la izquierda, dependiendo del espacio disponible. Una situación de emergencia, como las descritas anteriormente, requiere mucha atención y una decisión rápida.

Si sujeta el volante según lo recomendado, en la posición de las nueve y las tres, podría hacer un rápido giro de 180° sin liberar las manos del volante. Pero tiene que actuar con presteza, girar el volante rápidamente y volver a enderezarlo en cuanto haya superado el obstáculo. El hecho de que las



situaciones de emergencia pueden presentarse en cualquier momento es un motivo suficiente para practicar la conducción defensiva y usar los cinturones de seguridad correctamente.

## **Conducción todoterreno**

### **Antes de conducir fuera de carretera**

Antes de la conducción todoterreno, deberían tenerse en cuenta algunas cosas. Por ejemplo:

- Asegúrese de haber realizado todos los servicios de reparación y mantenimiento.
- Compruebe el nivel de combustible.
- Compruebe la presión de la rueda de repuesto, según lo especificado en el capítulo Datos técnicos.

- Compruebe los niveles de líquidos según lo especificado en el capítulo Cuidado del vehículo.

### **Después de la conducción todoterreno**

Elimine todo el material acumulado en los bajos del vehículo, en el chasis o debajo del capó del motor. Puede incendiarse. Después de conducir sobre barro o arena, limpie y compruebe las pastillas de freno.

Dichas sustancias pueden ocasionar anomalías al frenar y el vidriado de las pastillas. Compruebe el bastidor, la dirección, la suspensión, las llantas, los neumáticos, el sistema de escape, las tuberías de combustible y el sistema de refrigeración.

Durante el uso todoterreno, su vehículo requiere intervalos más breves entre los procedimientos de mantenimiento.

### **Familiarícese con la conducción todoterreno**

Antes de empezar cualquier viaje, es aconsejable practicar en una zona segura. La conducción todoterreno requiere algunas habilidades nuevas y diferentes, tales como estar alerta ante diferentes tipos de señales. Su visión, por ejemplo, debería observar constantemente el terreno por si hay obstáculos inesperados. Preste atención a posibles ruidos anómalos de los neumáticos y el motor.

El control del vehículo es el punto principal de una buena conducción todoterreno. La mejor forma de controlar el vehículo es controlar la velocidad. Hay varios aspectos que deben tenerse en cuenta. A altas velocidades:

- Se acerca a los objetos más rápidamente y tiene menos tiempo para observar los obstáculos del terreno.

## 9-10 Conducción y funcionamiento

- Tiene menos tiempo para reaccionar.
- El vehículo oscila más cuando se conduce sobre obstáculos.
- Será necesaria una mayor distancia de frenado, especialmente si conduce por carreteras sin asfaltar.

### **Atención**

En conducción todoterreno, el movimiento y maniobras repentinas pueden hacerle perder el control del volante. Esto podría provocar una colisión. Por ello, en conducción en carretera y todoterreno, usted y sus acompañantes deben llevar abrochado los cinturones de seguridad.

### Conducción con niebla



El alto nivel de humedad en el aire y la escarcha aumentan la posibilidad de niebla, que puede reducir la visibilidad.

Si circula con niebla, el conductor debería reducir la velocidad y mantener una distancia segura respecto al vehículo que va delante. No subestime los cambios en la densidad de la niebla; de este modo, reducirá el riesgo de tener un accidente. La densidad de la niebla

se estima mejor observando el haz de los faros delanteros de los vehículos.

### Consejos para conducir con niebla

- Encienda los faros antiniebla o la luz baja, incluso durante el día.
- No encienda la luz alta.
- Utilice el calefactor de la luneta trasera. Accione los limpiaparabrisas y el lavaparabrisas durante unos momentos. La humedad en el exterior de los cristales podría parecer niebla.
- Si su visibilidad es casi nula, necesita parar y no está seguro de si está en la carretera, encienda los faros, active las balizas y haga sonar la bocina periódicamente o cuando note que se acerca un vehículo.
- Cuando conduzca con niebla, no adelante a otros vehículos si no tiene una buena visibilidad

frontal y la maniobra es segura. Si intenta un adelantamiento, debe estar preparado para volver a su carril si se aproxima un vehículo de frente.

### Conducir sobre barro o arena



Si conduce sobre barro o arena, mantenga el vehículo en movimiento usando una marcha corta.

Debido a la pérdida de tracción, resulta más difícil manejar el volante, acelerar y frenar. Para una mejor tracción durante la

conducción sobre arena suelta, baje un poco la presión de los neumáticos.

**Nota:** Después de conducir en barro o arena, limpie y compruebe las pastillas de freno. Si no se hiciera, se podría provocar una frenada irregular o una capa vítrea. Compruebe la estructura de la carrocería, la dirección, la suspensión, las ruedas, los neumáticos y el sistema de escape.

### Conducción sobre mojado

#### Conducción por zonas inundadas

Debe evitarse circular por zonas inundadas en cualquier situación. Una calzada cubierta por agua impide que el conductor pueda evaluar correctamente sus condiciones.



Atraviese la zona inundada a baja velocidad y asegúrese de que el nivel del agua no supere la altura de media rueda.

## 9-12 Conducción y funcionamiento



Evite conducir cerca de vehículos grandes. Estos vehículos pueden crear olas capaces de causar daños.

### **Atención**

El agua puede entrar al motor a través del sistema de admisión de aire. Si esto sucede y el vehículo se detiene, no trate de hacer funcionar el motor nuevamente porque puede aumentar los daños al motor.

### **Conducir con lluvia**

La lluvia y las calzadas mojadas pueden significar problemas para conducir. Sobre una calzada mojada no se puede parar, acelerar o girar igual de bien porque el agarre de los neumáticos a la calzada no es tan bueno como sobre calzadas secas. Asimismo, si los neumáticos no tienen mucho dibujo remanente, tendrá incluso menos tracción. Si empieza a llover mientras está conduciendo, siempre es recomendable reducir la velocidad y ser prudente.



La superficie se puede mojar de repente cuando sus reflejos aún están acostumbrados a conducir sobre una carretera seca. Cuanto más fuerte sea la lluvia, más disminuye la visibilidad. Aunque las escobillas de sus limpiaparabrisas estén bien, una lluvia intensa puede dificultar la visión de la señalización de la carretera y de las señales de tráfico, de las marcas sobre la carretera, el borde de la carretera e incluso de los peatones. Las salpicaduras de la carretera pueden

dificultar la visión más que la propia lluvia, especialmente sobre una calzada sucia.

Es aconsejable mantener los limpiaparabrisas en buen estado y tener el depósito del lavaparabrisas lleno. Sustituya las escobillas de los limpiaparabrisas en cuanto muestren signos de desgaste o dejen de limpiar partes del parabrisas, o cuando empiecen a desprenderse tiras de goma de las escobillas.

El agua puede afectar a los frenos. Intente evitar las zonas inundadas pero, si no puede, reduzca la velocidad antes de cruzarlas. Los frenos mojados pueden ocasionar accidentes. No funcionarán bien en caso de frenado brusco y pueden causar un derrape lateral. Podría perder el control del vehículo.

Después de atravesar un charco grande o de lavar el vehículo, pise el pedal del freno suavemente hasta que los frenos funcionen normalmente.

### Algunos consejos para el tiempo lluvioso

- Encienda la luz baja, incluso durante el día.
- Active los limpiaparabrisas.
- Reduzca la velocidad y sea prudente.
- Aumente la distancia al vehículo que le precede.
- Utilice el calefactor de la luneta trasera si es necesario.

**Nota:** Cuando llueve, los neumáticos y escobillas deben trabajar más. Por ello, mantenga los neumáticos y escobillas en buen estado.

### Aquaplaning



El exceso de agua en el suelo puede hacer que el vehículo hidroplane. Cuando se produce el aquaplaning, el vehículo pierde contacto con la carretera y el conductor no puede controlarlo.

**Nota:** Es posible que el conductor no se dé cuenta cuando el vehículo hidroplanea y continúe conduciendo incluso cuando las ruedas no están en contacto con el suelo.

## 9-14 Conducción y funcionamiento

Para evitar el aquaplaning, el conductor debe reducir la velocidad del vehículo cuando pasa sobre charcos de agua o si la carretera está mojada.

### **Atención**

Si el dibujo de los neumáticos está gastado, el aquaplaning puede producirse con mayor facilidad.

### Conducir de noche



Si conduce de noche, el conductor debe:

- Mantenga una distancia adicional con el vehículo que le precede. Los reflejos son más lentos debido a la oscuridad.
- Reduzca la velocidad del vehículo y sea prudente.
- Cuando observa que un vehículo se aproxima por el carril opuesto, cambie la luz alta a luz baja.

### Pendientes y carreteras de montaña

Si el vehículo se conduce con frecuencia en zonas montañosas o de colinas, debe estar en buen estado. Los líquidos, neumáticos y pastillas de freno deben verificarse a intervalos específicos, consulte *Mantenimiento programado en la página 11-2*.

### Camino cuesta abajo

En una pendiente descendente, evite el uso innecesario de los frenos. La velocidad del vehículo puede disminuirse mediante un cambio a una marcha inferior.

El sistema de control de descenso en pendientes (HDC) se puede activar para evitar la pendiente descendente, si está disponible en su vehículo.

**Nota:** La recomendación para conducir el vehículo en una pendiente descendente es mantener el motor en marcha y con un cambio engranado. No conduzca con el motor apagado o con el cambio en punto muerto.

### Si el vehículo está atascado

#### Mecer el vehículo

El método de "mecer" el vehículo puede ayudar si éste está atascado. Para ello, el conductor debe realizar los siguientes pasos.

1. Gire el volante hacia la derecha y hacia la izquierda.
2. Cambie alternativamente a primera, segunda y marcha atrás, dejando de acelerar cuando cambie de marcha.
3. Una vez realizado el cambio de la transmisión, pise ligeramente el acelerador.
4. Si el vehículo sigue atascado después de varios intentos, será necesario remolcarlo.

**⚠ Atención**

El movimiento de las ruedas mientras el vehículo está atascado puede causar un reventón de los neumáticos o el recalentamiento de la transmisión.

## Puesta en marcha y funcionamiento

### Rodaje de un vehículo nuevo

Observe las siguientes precauciones durante los primeros cientos de kilómetros para mejorar el rendimiento y la economía de su vehículo:

- Evite acelerar al máximo en los arranques.
- No revolucione excesivamente el motor.
- Evite las paradas bruscas, salvo en casos de emergencia. Esto permitirá el correcto rodaje de los frenos.
- Evite iniciar la marcha rápidamente, las aceleraciones bruscas y la conducción prolongada a alta velocidad para evitar daños en el motor y ahorrar combustible.

- Evite acelerar al máximo en las marchas bajas.
- No remolque otro vehículo.

### Posiciones del encendido

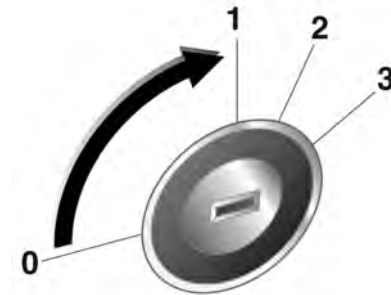

**0:** Encendido desconectado (**LOCK**)

**1:** Encendido desconectado (**ACC**), volante desbloqueado

**2:** Encendido conectado (**ON**), para motor diésel: precalentamiento

**3:** Arranque (**START**)

## 9-16 Conducción y funcionamiento

### ⚠ Atención

No deje la llave en la posición 1 ó 2 durante períodos prolongados mientras el motor no esté en marcha. Esto descargará la batería.

No gire la llave a la posición 0 mientras conduce. El conductor podría perder el control del vehículo y se cancelaría la servoasistencia del freno, causando daños al vehículo y riesgos de accidente.

### Arranque del motor

#### Arranque del motor con la llave de encendido

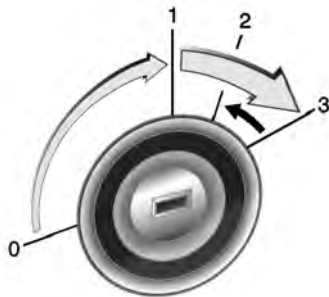

- Gire la llave a la posición 1, mueva ligeramente el volante para desactivar el bloqueo.
- Transmisión manual: pise el pedal del embrague.

Transmisión automática: cuando la llave de encendido esté en posición 2, pise el pedal del freno para mover la palanca selectora a **P** o **N**. No acelere.

- Motores diésel: gire la llave a la posición ON (2) para el precalentamiento. Hasta que se apaga el indicador .
- Gire la llave a la posición 3 y suéltela cuando el motor esté en marcha.

Para volver a arrancar el motor, no es necesario girar la llave a la posición 0. El motor se puede apagar girando a la posición 1.

#### Alimentación de accesorios retenida (RAP)

Estos accesorios del vehículo se pueden usar durante hasta 10 minutos después de apagar el motor.

- Toma de corriente
- Levantavidrios eléctricos

Estas características funcionan cuando la llave está en ON/RUN o en ACC/ACCESSORY. Una vez girada la llave desde ON/RUN a LOCK/OFF, la alimentación de esos



accesorios continúa aplicada durante hasta 10 minutos o hasta que se abre una puerta.

## Corte de retención

La alimentación de combustible se corta automáticamente durante el régimen de retención, es decir, cuando se conduce el vehículo con una marcha engranada pero sin pisar el acelerador.

## Estacionamiento

- No estacione el vehículo sobre una superficie fácilmente inflamable. La elevada temperatura del sistema de escape podría inflamar dicha superficie.
- Accione siempre el freno de estacionamiento sin pulsar el botón de desbloqueo. En pendientes, aplíquelo con toda la firmeza posible. Para reducir el esfuerzo, pise el pedal del freno al mismo tiempo.

- Desconecte el motor y el encendido. Gire el volante hasta que se enclave el bloqueo del mismo.
- Si el vehículo está en una superficie plana o cuesta arriba, engrane la primera o mueva la palanca selectora a **P** antes de desconectar el encendido. Si el vehículo está cuesta arriba, gire las ruedas delanteras en la dirección contraria al cordón de la vereda.

Si el vehículo está cuesta abajo, engrane la marcha atrás o mueva la palanca selectora a **P** antes de desconectar el encendido. Gire las ruedas delanteras hacia el cordón de la vereda.

- Bloquee el vehículo y active el sistema de alarma antirrobo.

## Estacionamiento sobre superficies inflamables



Antes de estacionar el vehículo, asegúrese de que no haya ningún material inflamable en el suelo, como hierba, arbustos, restos de combustible, etc. El escape del motor está caliente y puede provocar un incendio.

## 9-18 Conducción y funcionamiento

### Sistema de escape del motor

#### ⚠ Peligro

Los gases de escape del motor contienen monóxido de carbono venenoso, que es incoloro e inodoro y puede resultar fatal si se inhala. Si los gases de escape entran en el vehículo, abra las ventanas. Haga subsanar la causa de la avería en un concesionario Chevrolet. Evite conducir con el compartimento de carga abierto, ya que podrían entrar gases de escape en el vehículo.

### Catalizador (si está equipado)

El catalizador reduce el contenido de sustancias nocivas en los gases de escape.

#### ⚠ Atención

Los grados de combustible distintos a los enumerados pueden dañar el catalizador o los componentes electrónicos. La nafta sin quemar recalienta y daña el catalizador. Por lo tanto, evite el uso excesivo del motor de arranque, que el tanque de combustible se vacíe y arrancar el motor empujando o remolcando el vehículo.

Si se producen fallas de encendido, funcionamiento irregular del motor, disminución perceptible de la potencia del motor o cualquier otra anomalía, haga subsanar la causa de la avería en un concesionario Chevrolet lo antes posible. En caso de emergencia, se puede continuar circulando durante un breve periodo, manteniendo la velocidad del vehículo y el régimen del motor bajos.

### Transmisión automática

La transmisión automática permite el cambio de marchas manual (modo manual) o automático (modo automático).

### Pantalla de la transmisión



El modo o la marcha seleccionados se muestran en la pantalla central del tablero de instrumentos.

## Palanca selectora



**P:** Posición de estacionamiento, las ruedas están bloqueadas; sólo se debe seleccionar con el vehículo parado y el freno de estacionamiento accionado

**R:** Marcha atrás; sólo se debe seleccionar con el vehículo parado

**N:** Punto muerto

**D:** Modo automático

La palanca de cambios está bloqueada en **P**. Para moverla, conecte el encendido, aplique el pedal del freno y presione el botón de liberación.

Para engranar desde **P** a **R**, pise el pedal del freno y presione el botón de liberación.

Para arrancar el motor, pise el pedal del freno con la palanca en la posición **P** o **N**.

No acelere mientras cambia de marcha. Nunca pise los pedales del acelerador y del freno al mismo tiempo.

Con un cambio colocado, el vehículo comienza a moverse lentamente cuando se suelta el freno.

### Efecto de freno del motor

A fin de utilizar el efecto de freno del motor, seleccione una marcha más baja al circular cuesta abajo.

## Desatascar el vehículo "meciéndolo"

Sólo se debe "mecer" el vehículo cuando queda atascado en arena, barro o nieve. Mueva la palanca selectora repetidamente entre **D** y **R**. No revolucione excesivamente el motor.

## Estacionamiento

Accione el freno de estacionamiento, engrane **P** y saque la llave de encendido.

## 9-20 Conducción y funcionamiento

### Modo manual



Mueva la palanca de cambios desde la posición **D** hacia la izquierda y luego hacia delante o hacia atrás.

**+**: Cambio ascendente

**-**: Cambio descendente

Si se selecciona una marcha más alta circulando a una velocidad demasiado baja, o bien una marcha más baja a una velocidad demasiado alta, no se produce el cambio de marcha.

Si el régimen del motor es demasiado bajo, la transmisión cambia automáticamente a una marcha más baja.

Con regímenes altos del motor no se produce el cambio automático a una marcha más alta.

En caso de que el cambio de marcha sea áspero, haga cambios ascendentes y descendentes varias veces para inducir el aprendizaje del cambio del TCM y suavizar los cambios de marcha

### Programas electrónicos de conducción

- Mediante el aumento del régimen del motor, el programa de temperatura de funcionamiento pone el catalizador rápidamente a la temperatura necesaria.
- La función de selección automática de punto muerto cambia automáticamente a

ralentí cuando se detiene el vehículo con una marcha de avance engranada.

### Función "kickdown"

Si se pisa a fondo el pedal del acelerador en modo automático, dependiendo del régimen del motor, la transmisión cambia a una marcha inferior.

### Avería

En caso de avería, se enciende el indicador de averías . La transmisión deja de realizar cambios automática y manualmente porque está bloqueada en alguna marcha.

Haga subsanar la causa de la avería en un concesionario Chevrolet.

## Interrupción de corriente

En caso de interrupción de corriente, la palanca selectora no se puede mover de la posición **P**. La llave no se puede sacar de la cerradura del encendido.

Si la batería está descargada, ponga en marcha el vehículo con cables auxiliares de arranque, consulte *Arranque con cables auxiliares en la página 10-56*.

Si la batería no es la causa de la avería, suelte la palanca de cambios y saque la llave de la cerradura del encendido.

### Libere la palanca selectora

1. Aplique el freno de estacionamiento.



2. Abra la tapa a la derecha de la palanca de cambios.



3. Inserte un destornillador en el orificio hasta que se desbloquee la palanca, saque la palanca selectora de la posición **P** y muévela a la posición **N**.
4. Cierre la tapa.

## 9-22 Conducción y funcionamiento

### Transmisión manual

Para colocar la marcha atrás, con el vehículo estacionario presione el pedal del embrague.

Mantenga presionada la palanca hacia abajo mientras la mueve a la derecha y atrás hacia la posición **R**.

No hay ningún botón en la palanca selectora del vehículo diésel.

Si la marcha no entra con facilidad, ponga la palanca en punto muerto, suelte el pedal del embrague y píselo de nuevo; luego repita la selección de la marcha.



No desgaste el embrague innecesariamente.

Pise siempre a fondo el pedal del embrague. No use el pedal como apoyo para el pie.

#### **Atención**

No es aconsejable conducir con la mano apoyada en la palanca de cambios.

### Sistemas de tracción

#### Tracción en las cuatro ruedas

Si el vehículo tiene tracción en las cuatro ruedas, puede enviar la potencia motriz del motor a las cuatro ruedas para lograr tracción extra.

Para obtener el máximo rendimiento de la tracción en las cuatro ruedas, debe familiarizarse con su funcionamiento. Debe usar la tracción en dos ruedas en la mayoría de las condiciones de conducción normales.

**Nota:** Cuando se marcha sobre un pavimento limpio y seco, la tracción en las cuatro ruedas durante un período prolongado puede causar el desgaste prematuro del tren de transmisión del vehículo.

**Nota:** Si el vehículo tiene tracción en las cuatro ruedas y se instala un neumático de auxilio de un tamaño diferente, no conduzca con tracción

en las cuatro ruedas hasta que se repare o reemplace el neumático. Puede dañarse el vehículo y la reparación no será cubierta por la garantía. Nunca use tracción en las cuatro ruedas cuando se instala un neumático de auxilio de tamaño diferente en el vehículo.

El interruptor de control del cambio de la caja de transferencia está ubicado ya sea en el área central del tablero de instrumentos o en el costado del mango del freno de estacionamiento en la consola entre los asientos delanteros.



Gire el interruptor de control del cambio para acoplar y desacoplar la tracción en las cuatro ruedas. Puede elegir entre lo siguiente:

**2↑ (Dos ruedas, alta):** Este ajuste es para conducir en la mayoría de las situaciones de calles o autopistas. El eje delantero no se acopla con tracción en dos ruedas.

**N (punto muerto):** Haga el cambio de la caja de transferencia a N (punto muerto) solo cuando remolca el vehículo.

 Peligro
<p>El cambio de la caja de transferencia a N (punto muerto) puede causar que el vehículo ruede incluso si la transmisión está en P (estacionamiento). Usted u otras personas pueden resultar gravemente lesionadas. Asegúrese de aplicar el freno de estacionamiento antes de colocar la caja de transferencia en N (punto muerto). Consulte <i>Estacionamiento en la página 9-17</i></p>

**4↑ (Cuatro ruedas, alta):** Con este ajuste, se acopla el eje delantero para impulsar el vehículo. Use la tracción en las cuatro ruedas, alta, cuando necesita tracción extra, tal como en caminos nevados o con hielo, o en la mayoría de las situaciones fuera de la carretera.

## 9-24 Conducción y funcionamiento

**4↓ (Cuatro ruedas, baja):** Este ajuste acopla también el eje delantero para darle tracción extra. Envía máxima potencia a las cuatro ruedas.

Puede elegir tracción en las cuatro ruedas, baja, si está conduciendo fuera de la carretera en arena, barro o nieve profunda, o cuando trepa o desciende cuestas pronunciadas. El cambio a tracción en las cuatro ruedas, baja, desactiva el control de tracción. Consulte *Sistema de control de tracción (TCS) en la página 9-29*.

Las luces indicadoras del interruptor de control del cambio indican en qué ajuste está. Las luces indicadoras se encienden brevemente cuando usted conecta el encendido y el ajuste seleccionado permanece activado. Si las luces no se encienden, debe llevar el vehículo al servicio. Durante el cambio, parpadea una luz indicadora. Permanece encendida mientras se completa el

cambio. Si la caja de transferencia no realiza el cambio, vuelve a la última posición elegida.

Cuando la llave de encendido está en la posición **2**, el módulo de control del cambio de la caja de transferencia monitorea el interruptor de control del cambio de la caja de transferencia para determinar si el conductor desea una nueva posición. Cuando se gira el interruptor de control del cambio de la caja de transferencia, la luz de la nueva posición deseada comienza a parpadear para informar al conductor que el módulo de control del cambio de la caja de transferencia ha recibido la solicitud de una nueva posición. La luz continúa parpadeando hasta que se hayan cumplido todos los criterios del cambio y se alcanzó o se engranó la nueva posición. Una vez que la nueva posición está totalmente activa, la luz indicadora del cambio de la nueva posición permanece encendida constantemente.

### **El cambio de Dos Ruedas, alta, a Cuatro Ruedas, alta (2↑ a 4↑)**

Gire el interruptor de control del cambio desde dos ruedas, alta **2** ↑ a la posición de cuatro ruedas, alta **4** ↑. Esto puede hacerse a cualquier velocidad 120 km/h y el eje delantero se bloqueará automáticamente.

### **Cambio de cuatro ruedas, alta, a dos ruedas, alta (4↑ a 2↑)**

Gire el interruptor de control del cambio a la posición de dos ruedas, alta **2** ↑. Esto puede hacerse a cualquier velocidad y el eje delantero se desbloqueará automáticamente. Es normal oír y sentir la salida de la caja de transferencia de la posición de cuatro ruedas, alta **4** ↑.



### **Cambio de dos ruedas, alta o cuatro ruedas, alta a cuatro ruedas, baja (2↑ o 4↑ a 4↓)**

Para cambiar de dos ruedas, alta 2 ↑ o cuatro ruedas, alta 4 ↑ a cuatro ruedas, baja 4 ↓, el vehículo debe estar detenido o moviéndose a menos de 5 km/h con la caja de cambios en N (punto muerto) para una transmisión automática o el pedal del embrague pisado para una transmisión manual. El método preferido para cambiar a cuatro ruedas, baja 4 ↓ es hacer que su vehículo se mueva a 1,6 a 3,2 km/h. Gire el interruptor de control del cambio a la posición de cuatro ruedas, baja 4 ↓. Debe esperar que la luz indicadora de cuatro ruedas, baja 4 ↓ deje de parpadear y permanezca encendida antes de colocar la transmisión en un cambio o soltar el pedal de embrague. Si se selecciona la posición de cuatro ruedas, baja cuando el vehículo está con un cambio engranado y/o

moviéndose a más de 5 km/hora, la luz indicadora de cuatro ruedas, baja parpadea durante 30 segundos pero no se completa el cambio y la luz vuelve a la posición inicial.

### **Cambio de cuatro ruedas, baja a dos ruedas, alta o cuatro ruedas, alta (4↓ a 2↑ o 4↑)**

Para cambiar de cuatro ruedas, baja 4 ↓ a dos ruedas, alta 2 ↑ o cuatro ruedas, alta 4 ↑, el vehículo debe estar detenido o moviéndose a menos de 5 km/h con la caja de cambios en N (punto muerto) para una transmisión automática o el pedal del embrague pisado para una transmisión manual. El método preferido para salir de cuatro ruedas, baja 4 ↓ es hacer que su vehículo se mueva a 1,6 a 3,2 km/h. Gire el interruptor de control del cambio a la posición de dos ruedas, alta 2 ↑ o cuatro ruedas, alta 4 ↑. Debe esperar que la luz indicadora de cuatro ruedas, baja deje de parpadear y permanezca encendida

antes de colocar la transmisión en un cambio o soltar el pedal de embrague. Si se selecciona la posición de dos ruedas, alta o cuatro ruedas, alta cuando el vehículo está con un cambio engranado y/o moviéndose a más de 5 km/hora, la luz indicadora de dos ruedas, alta o cuatro ruedas, alta parpadea durante 30 segundos pero no se completa el cambio y la luz vuelve a la posición inicial.

### **Cambio a punto muerto (2↑, 4↑ o 4↓)**

Use la posición N (punto muerto) cuando planea remolcar el vehículo. Consulte las instrucciones de remolque en *Remolque del vehículo en la página 10-58*. El vehículo debe estar detenido. Para cambiar la caja de transferencia a N (punto muerto) con la llave en la posición **ON**, haga lo siguiente:

1. Aplique el freno de estacionamiento.
2. Arranque el vehículo.

## 9-26 Conducción y funcionamiento

3. Pise el pedal del freno regular y cambie la caja de cambios a **N** (punto muerto) o pise el embrague en los vehículos con transmisión manual.
4. Cambie la caja de transferencia a dos ruedas, alta **2** ↑.
5. Gire el interruptor de control del cambio en sentido horario pasando la posición de cuatro ruedas, baja **4** ↓ a **N** (punto muerto). Retenga el interruptor en la posición **N** (punto muerto) durante al menos 20 segundos o espere hasta que la luz indicadora roja de punto muerto deje de parpadear y quede encendida permanentemente. La luz indicadora roja de **N** (punto muerto) se enciende cuando se completa el cambio de la caja de transferencia a **N** (punto muerto).

**Nota:** Al soltar el interruptor de control del cambio desde la posición de PUNTO MUERTO (**N**), el interruptor gira a la posición de

cuatro ruedas, baja (**4** ↓). La caja de transferencia queda en PUNTO MUERTO con la luz indicadora ROJA DE PUNTO MUERTO (**N**) encendida hasta que se seleccione una nueva posición.

6. Mantenga pisado el pedal del freno regular y cambie la transmisión a **R** (marcha atrás) durante 1 segundo y luego cambie la transmisión a **D** (marcha) durante 1 segundo o a **1** (primera) en los vehículos con transmisiones manuales y libere el embrague para asegurarse que la caja de transferencia está en **N** (punto muerto). Si la caja de transferencia no está en **N** (punto muerto), repita este procedimiento comenzando en el paso 3.
7. Apague el motor girando la llave a ACC/ACCESSORY.

8. Coloque la palanca de cambios de la transmisión en **P** (estacionamiento) o **1** (primera) en los vehículos con transmisión manual.
9. Coloque el encendido en LOCK/OFF.

Esta posición **N** (punto muerto) es para un punto muerto de la caja de cambios para tracción en las cuatro ruedas, lo que significa que se desacoplan las salidas delantera y trasera de la caja de transferencia. Con un eje trasero desacoplado, no hay flujo de fuerza a las ruedas traseras, permitiendo así el remolque con las ruedas delanteras levantadas del suelo o plano sin acoplamiento del tren de transmisión.

## Salida de punto muerto

Después de remolcar el vehículo, debe salir de **N** (punto muerto) a fin de conducir el vehículo. Para salir de **N** (punto muerto), haga lo siguiente:

1. Aplique el freno de estacionamiento.
2. Arranque el vehículo o mantenga el motor apagado y coloque la llave en la posición **ON** (2).
3. Aplique el pedal del freno y cambie la transmisión a la posición **N** (punto muerto) o, en vehículos con transmisión manual, pise el pedal del embrague.
4. Gire el interruptor de control del cambio de la caja de transferencia desde la posición de cuatro ruedas, baja **4** ↓ a la posición deseada.

## Frenos

El sistema de frenos tiene dos circuitos de freno independientes.

Si falla uno de los circuitos de frenos, aún es posible detener el vehículo con el otro circuito. Sin embargo, solo se logra frenar cuando se pisa el pedal firmemente. Se requiere más fuerza para ello. La distancia de frenado es mayor. Antes de continuar su viaje, recurra inmediatamente a la asistencia de un concesionario Chevrolet.

Cuando el motor no está en marcha, la asistencia del servofreno deja de funcionar después de pisar el pedal del freno una o dos veces. Esto no significa que el frenado sea menor, pero habrá que pisar el pedal con mucha más fuerza. Esto debe tenerse en cuenta, especialmente al remolcar el vehículo.

*Vea Indicador de advertencia del sistema de frenos y embrague en la página 5-18.*

## Sistema antibloqueo de frenos (ABS)

El sistema antibloqueo de frenos (ABS) evita que se bloqueen las ruedas.

El ABS comienza a regular la presión de los frenos en cuanto una rueda muestra tendencia a bloquearse. El vehículo mantiene la maniobrabilidad, incluso durante una frenada a fondo.

La regulación del sistema ABS se manifiesta mediante las pulsaciones del pedal del freno y un ruido de reglaje.

Para una eficacia óptima del frenado, mantenga el pedal del freno pisado durante todo el proceso de frenado, aunque el pedal tiemble. No disminuya la presión ejercida sobre el pedal.

Después del arranque, el sistema realiza una autocomprobación que puede ser audible.

## 9-28 Conducción y funcionamiento

*Vea Luz de advertencia del sistema antibloqueo de frenos (ABS) en la página 5-19.*

### Avería



Si se ha producido una avería en el ABS, las ruedas pueden bloquearse debido a una frenada más fuerte de lo normal. Las ventajas del ABS no están disponibles. Durante una frenada brusca, el vehículo no puede controlarse y puede virar.

Haga subsanar la causa de la avería en un concesionario Chevrolet.

### Freno de estacionamiento

Aplice siempre el freno de estacionamiento firmemente, sin pulsar el botón de desbloqueo; en pendientes, acciónelo con toda la firmeza posible.

Para liberar el freno de estacionamiento, levante un poco la palanca, pulse el botón de desbloqueo y baje completamente la palanca.

Para reducir el esfuerzo al accionar el freno de estacionamiento, pise el pedal del freno al mismo tiempo.

*Vea Indicador de advertencia del sistema de frenos y embrague en la página 5-18.*

### Asistente de frenada

Al pisar fuerte y rápido el pedal del freno, se frena automáticamente con la máxima potencia del freno (frenada a fondo).

Mantenga pisado el pedal del freno mientras sea necesario frenar a fondo. La máxima fuerza de frenada se reduce automáticamente al liberar el pedal del freno.

La asistencia del freno es parte del servofreno, disponible en modelos con sistema de frenos antibloqueo y sistema electrónico de control de estabilidad.

### Asistencia para arranque en pendiente (HSA)

En los vehículos equipados con el sistema de control electrónico de estabilidad (ESC), está disponible la característica de asistencia para arranque en pendiente (HSA). La HSA puede ser útil cuando el vehículo está detenido en una pendiente. Esta característica está diseñada para evitar que el vehículo ruede por la fuerza de gravedad, ya sea hacia adelante o atrás, al iniciar la marcha. Después de detener completamente y retener el vehículo completamente inmóvil en una pendiente, el sistema HSA se activa automáticamente. Durante el período de transición entre el momento de soltar el pedal del freno y comenzar a acelerar para iniciar la marcha en una pendiente,

el HSA retiene la presión de frenado por un máximo de 2 segundos para asegurar que el vehículo no rueda por la fuerza de gravedad. Los frenos se liberan automáticamente cuando se aplica el acelerador dentro de la ventana de 2 (dos) segundos. El sistema HSA no se activa si el vehículo está en cambio y mirando hacia abajo o si está mirando hacia arriba en marcha atrás. Pueden existir situaciones en pendientes menores (menos de 5% de inclinación) con un vehículo cargado o mientras se tira de un remolque, en el que el HSA no se activa. Si suelta el pedal del freno y luego vuelve a aplicarlo mientras el HSA está activado, el pedal de freno habitualmente se siente más firme con menos recorrido del pedal.

## Sistemas de control de marcha

### Sistema de control de tracción (TCS)

El sistema de control de tracción (TCS) mejora la estabilidad de marcha en caso necesario, con independencia del tipo de calzada y del agarre de los neumáticos, evitando que patinen las ruedas motrices.

En cuanto las ruedas motrices comienzan a patinar, se reduce la potencia del motor y se frena individualmente la rueda que más patina. Esto mejora considerablemente la estabilidad de marcha del vehículo sobre calzadas resbaladizas.

Cuando se activa la tracción en las cuatro ruedas, el sistema de control de tracción solo controla las ruedas traseras.

El TCS está operativo en cuanto se apaga el indicador de control .

Cuando el TCS está activo, parpadea el testigo .

#### Advertencia

No deje que esta característica de seguridad especial le tiente a asumir riesgos cuando conduce. Adapte la velocidad al estado de la carretera.

*Vea Indicadores de control en la página 5-15.*

## 9-30 Conducción y funcionamiento

### Desactivación



El control de tracción se puede desactivar cuando se requiere que patine la rueda de tracción: pulse el botón  durante aproximadamente 2 segundos y aparecerá un mensaje en el centro de información del conductor.

El TC se reactiva pulsando de nuevo el botón .

El control de tracción también se reactiva la próxima vez que conecte el encendido.

### Control electrónico de estabilidad (ESC)

El control electrónico de estabilidad (ESC) mejora la estabilidad de marcha en caso necesario, con independencia del tipo de calzada y del agarre de los neumáticos. También evita que patinen las ruedas motrices.

En cuanto el vehículo comienza a derrapar (subvirajes/sobrevirajes), se reduce la potencia del motor y se frenan las ruedas individualmente. Esto mejora considerablemente la estabilidad de marcha del vehículo sobre calzadas resbaladizas.

El ESC está operativo en cuanto se apaga el testigo de control .

Cuando interviene el ESC, parpadea el testigo .

### Peligro

No deje que esta característica de seguridad especial le tiente a asumir riesgos cuando conduce. Adapte la velocidad al estado de la carretera.

*Vea Indicadores de control en la página 5-15.*

### Desactivación



Para una conducción de alto desempeño, se puede desactivar el ESC: mantenga pulsado el botón  durante aproximadamente 7 segundos.

Se enciende el testigo de control .

El ESC se reactiva pulsando de nuevo el botón . Si previamente se desactivó el TC, tanto el TC como el ESC estarán desactivados.

El ESC también se reactiva la próxima vez que conecte el encendido.

Si el sistema ESC interviene activamente para mejorar la estabilidad del vehículo, reduzca la velocidad y preste especial atención a las condiciones de la calzada.

El sistema ESC sólo es un dispositivo complementario para el vehículo. Si el vehículo sobrepasa sus límites físicos, ya no se podrá controlar. Por lo tanto, no confíe exclusivamente en este sistema. Conduzca con seguridad.

## Control de descenso en pendientes (HDC)

El sistema de control de descenso en pendientes (HDC) permite que el vehículo circule en una pendiente pronunciada a una baja velocidad sin pisar el pedal del freno. Si está equipado, el HDC se puede usar cuando se conduce cuesta abajo. Establece y mantiene la velocidad del vehículo mientras se desciende una pendiente muy pronunciada en marcha adelante o marcha atrás. Puede notarse cierto ruido o vibración proveniente del sistema de frenos cuando el sistema está en funcionamiento.



### Atención

Use la función únicamente cuando desciende pendientes pronunciadas fuera de la carretera. No la use cuando conduce sobre superficies de carretera normales. El uso innecesario de la función HDC, como cuando se conduce sobre carreteras normales, puede dañar el sistema de frenos y la función ESC.

## 9-32 Conducción y funcionamiento

### Activación



A velocidades inferiores a 30 km/h, pulse el botón . Se enciende el indicador de control verde  del tablero de instrumentos.

El indicador de control verde  parpadea en el tablero de instrumentos cuando el HDC está en funcionamiento. El sistema HDC no se activa ni funciona a velocidades superiores a 30 km/h, aunque se pulse el botón.

El HDC puede mantener velocidades del vehículo entre la velocidad mínima (vea la tabla 1) y 30 km/h en una pendiente superior o igual al 10%. Una luz de HDC parpadeante indica que el sistema está aplicando activamente los frenos para mantener la velocidad del vehículo. Cuando se establece el HDC, esa es la velocidad fijada inicial. Puede aumentarse o reducirse aplicando el pedal del acelerador o del freno. Esta velocidad ajustada pasa a ser la nueva velocidad fijada. Cuando se habilita, si el vehículo marcha a una velocidad superior a 30 km/h e inferior a 50 km/h, aparece en el DIC el mensaje "Reduce Speed for Hill Descent Control" (Reducir velocidad para control de descenso en pendientes).

Cuando el HDC está activo y la velocidad del vehículo excede los 30 km/h, el indicador de control verde se apaga mientras la función HDC permanece en modo de espera.

Una vez que la velocidad del vehículo disminuye por debajo de 30 km/h, el indicador de control verde se ilumina, para indicar que el sistema se activa nuevamente.

Tabla 1

	Mínima velocidad de HDC (km/h)	
Modo de selección de la caja de transferencia	2H/4H	4L
Transmisión manual	7	4
Transmisión automática	4	4

Cuando el HDC está en modo de espera y la velocidad del vehículo excede los 50 km/h, el HDC se desactiva. A continuación de esto, el sistema deberá reactivarse mediante el interruptor de HDC una vez que la velocidad del vehículo disminuye por debajo de 30 km/h.



## Desactivación

Mientras el HDC está activo y la velocidad del vehículo es inferior a 30 km/h, pulse el botón  para desactivar el sistema. El indicador de control verde se apaga para indicar que el sistema ya no está activo. El sistema se desactiva automáticamente una vez que la velocidad del vehículo excede los 50 km/h.

## Protección del sistema

La operación continua durante períodos prolongados puede aumentar las temperaturas internas del sistema de frenos. Si esto ocurre, el sistema se pone automáticamente en retención, desactivando temporalmente el HDC.

En este modo, todas las funciones de frenado continúan funcionando normalmente. Cuando esto ocurre, el sistema libera gradualmente los frenos y el indicador de control verde se apaga. Puede aparecer

momentáneamente el mensaje **Traction Control Off** en el centro de información del conductor.

Una vez que el sistema vuelve a las temperaturas de funcionamiento normales, puede reactivarse usando el interruptor de HDC a velocidades inferiores a 30 km/h de la manera habitual.

Consulte *Luz de control de descenso en pendientes en la página 5-20*

## Control de velocidad crucero

El control de crucero puede memorizar y mantener velocidades de aproximadamente 40 a 180 km/h para el motor diésel y de aproximadamente 40 a 160 km/h para el motor 2.5L Nafta/Flex. Pueden producirse desviaciones con respecto a las velocidades memorizadas cuando se conduce cuesta arriba o cuesta abajo.

Por motivos de seguridad, el regulador de velocidad sólo se puede activar tras haber pisado una vez el pedal del freno.

## 9-34 Conducción y funcionamiento



No active el regulador de velocidad si no es aconsejable mantener una velocidad constante.

Con transmisión automática, sólo debe activar el regulador de velocidad en el modo automático.

Vea *Indicador de control de velocidad crucero* en la página 5-24.

### Conexión

Pulse el pulsador con bloqueo **ON OFF**. El indicador de control  se enciende en blanco.

### Activación

Acelere hasta alcanzar la velocidad deseada y gire la rueda de ajuste a **SET/-**, se memoriza y mantiene la velocidad actual. El indicador de control  cambia de blanco a verde para indicar que el control de velocidad crucero está activo. Se puede liberar el pedal del acelerador.

La velocidad del vehículo puede aumentarse pisando el pedal del acelerador. Cuando se suelta el pedal del acelerador, se recupera la velocidad memorizada previamente.

### Aumentar la velocidad

Con el control de velocidad crucero activo, mantenga la palanca presionada hasta **RES/+** o presiónela brevemente a **RES/+** en forma repetida. La velocidad aumenta continuamente o en incrementos pequeños.

Como alternativa, acelere hasta la velocidad deseada y memorice el valor pasando a **SET/-**.

### Reducir la velocidad

Con el control de crucero activo, mantenga la palanca presionada hacia abajo hasta **RES/-** o gírela brevemente a **RES/-** en forma repetida. La velocidad disminuye continuamente o en incrementos pequeños.

## Desactivación

Pulse el botón **CANCEL**.

El indicador de control  se enciende en blanco. El regulador de velocidad está desactivado. Se memoriza la velocidad almacenada.

Desactivación automática:

- La velocidad del vehículo es inferior a aproximadamente 40 km/h.
- Se pisa el pedal del freno.
- El pedal del embrague se pisa durante más de unos pocos segundos (dependiendo de la configuración del vehículo).
- Palanca de cambios en **N**.
- El sistema de control de tracción o el control electrónico de estabilidad está funcionando.

## Restablecer la velocidad memorizada

Mueva la palanca hasta **RES/+** a una velocidad superior a 40 km/h.

Se obtiene la velocidad memorizada. El indicador de control  cambia de blanco a verde para indicar que el control de velocidad crucero está activo. Si la diferencia entre la velocidad actual y memorizada es superior a 40 km/h, el vehículo no puede restablecer la velocidad memorizada.

## Desconexión

Pulse el botón **ON OFF**.

El indicador  se apaga. Se borra la velocidad memorizada. La velocidad memorizada se borra también al desconectar el encendido.

## Sistemas de detección de objetos

### Asistente de estacionamiento

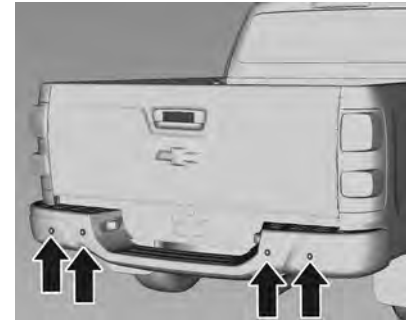

El asistente de estacionamiento facilita el estacionamiento midiendo la distancia entre el vehículo y los posibles obstáculos traseros y emitiendo señales acústicas. Sin embargo, esto no exime al conductor de su responsabilidad en la maniobra de estacionamiento.

## 9-36 Conducción y funcionamiento

El sistema se compone de cuatro sensores de estacionamiento por ultrasonidos montados en el parachoques trasero.

**Nota:** Las piezas pegadas en el área de detección causan el mal funcionamiento del sistema.

### Activación

El sistema se activa automáticamente al engranar la marcha atrás.

La presencia de un obstáculo se indica mediante avisos acústicos. El intervalo entre avisos se acorta conforme el vehículo se acerca al obstáculo. Cuando la distancia es inferior a 30 cm, el aviso acústico suena continuamente.

**Nota:** El sonido de la advertencia acústica deja de funcionar si el vehículo se detiene durante 3 segundos o más (excepto en sonido continuo).

### Desactivación

El sistema se desactiva automáticamente cuando:

- El vehículo supera los 10 km/h.
- La marcha atrás está desengranada.
- Hay una avería en el sistema.

### Avería

Para probar una posible falla:

1. Estacione el vehículo en un área sin obstáculos en un intervalo de 2 metros del parachoques trasero.
2. Aplique firmemente el freno de estacionamiento.
3. Gire la llave de encendido a **ON**.
4. Engrane la marcha atrás.

5. Cuando la marcha atrás esté engranada:

- Si no hay señal acústica: Compruebe la fuente de alimentación del módulo del kit, verificando que las luces de marcha atrás funcionan.
- Si sólo se da una señal acústica seguida poco después por una señal acústica casi continua, indica una señal de falla: Solicite la asistencia de un concesionario Chevrolet.
- Si se da una señal acústica seguida por señales acústicas separadas como cuando el vehículo se acerca a un objeto: Solicite la asistencia de un concesionario Chevrolet.

- Si se dan dos señales acústicas:  
Solicite la asistencia de un concesionario Chevrolet.

### Información importante sobre el uso del sistema de asistencia de estacionamiento

#### Peligro

Bajo determinadas circunstancias, algunas superficies reflectantes de objetos y ropa así como fuentes de sonido externas pueden provocar que el sistema no detecte obstáculos.

#### Atención

La sensibilidad del sensor podría reducirse debido a influencias externas, como capas en la superficie del sensor (hielo, nieve, barro, suciedad, barnizado/pintura múltiple, etc.).

El sensor podría detectar un objeto inexistente (perturbación de eco) causado por perturbaciones acústicas, tales como otro sistema piloto de estacionamiento, o perturbaciones mecánicas externas, tales como el lavado de un auto, la lluvia, vientos fuertes, granizo, etc.

Las prestaciones del sistema del asistente de estacionamiento podrían ser menores debido a los cambios en la posición del sensor por cambios externos del vehículo, p.ej. descenso del

(Continuación)

#### Atención (Continuación)

amortiguador durante su vida útil debido a cambios de temperatura, cambio de neumáticos, carga del vehículo, bajada/puesta a punto del vehículo, etc.

Existen condiciones especiales para vehículos altos (como vehículos todoterreno, furgonetas y camiones). No se puede garantizar la identificación de objetos en la parte superior del vehículo.

## 9-38 Conducción y funcionamiento

### Combustible

#### Aditivos para el combustible

#### Vehículos con sistema ECOTEC – Etanol y nafta

Le recomendamos que añada un frasco de aditivo ACDelco Flex cada 4 llenados completos (o 200 l) del tanque de combustible en los siguientes casos:

- En vehículos que no se han utilizado durante más de dos semanas o si solo se utilizan en distancias cortas y no diariamente.
- Vehículos en los cuales no se utiliza habitualmente aditivos del combustible.

#### Atención

Nunca use aditivos específicos para la nafta en el etanol en los vehículos con sistema ECOTEC.

### Combustible para motores diesel

Use únicamente combustible diésel de alta calidad y bajo contenido de azufre (máximo 10 ppm) y que cumpla la norma DIN EN 590. Pueden usarse combustibles normalizados equivalentes con un contenido de bio diésel (= FAME según EN14214) máximo de 10% por volumen (como norma DIN 51628 o equivalentes).

#### Peligro

No utilice combustible diesel previsto para aplicaciones marinas, calefacción o con combustibles diesel basados el 100% o parcialmente en plantas, como el aceite de semillas de colza o Aquazole y emulsiones diesel-agua similares.

No diluya los combustibles diésel en combustibles de nafta.

La fluidez y la capacidad de filtrado del combustible diésel dependen de la temperatura. En ambientes de baja temperatura (en invierno), cargue combustible que tenga propiedades y garantías apropiadas para regiones frías.

## Llenar el tanque

### ⚠ Atención

Si usa combustible de grado inadecuado o introduce aditivos de combustible incorrectos en el depósito de combustible, el motor y el catalizador podrían sufrir graves daños.

Asegúrese de usar el combustible adecuado para el vehículo a la hora de recargar. Si carga nafta en un vehículo diésel, por ejemplo, se puede dañar gravemente el vehículo. Si el vehículo tiene motor diésel, es posible confirmar el combustible correcto observando la información de la tapa del tanque de combustible.

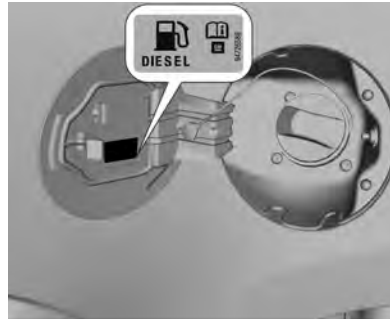

### ⚠ Peligro

Antes de la recarga, apague el motor y los calefactores externos con cámaras de combustión. Apague los teléfonos móviles.

Siga las instrucciones de funcionamiento y seguridad de la estación de servicio al recargar.

## 9-40 Conducción y funcionamiento

### Peligro

El combustible es inflamable y explosivo. No fumar. No permitir llamas o chispas abiertas. Si huele combustible en su vehículo, haga solucionar inmediatamente la causa de este efecto en un concesionario Chevrolet.

### Atención

En caso de recarga incorrecta, no conecte el encendido.

La tapa del tanque de combustible está situada en el lado trasero izquierdo del vehículo.



La tapa del tanque de combustible se puede abrir sólo si se tira del botón de liberación.

### Atención

Limpie inmediatamente el combustible que se derrame.

### Tapón del depósito

Solo el tapón del depósito original le proporciona un correcto funcionamiento.

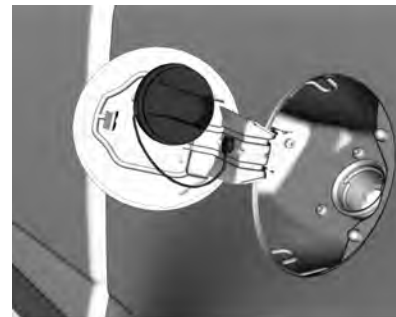

El tapón del tanque de combustible puede ponerse en la tapa del mismo durante la carga.



 **Atención**

La tapa del tanque de combustible puede estar abierta y dañarse en el lavadero de autos.

Asegúrese de bloquear la tapa del tanque de combustible.

## Remolque

### Control de oscilación del remolque (TSC)

En vehículos equipados con control electrónico de estabilidad (ESC), la característica de control de oscilación del remolque (TSC) está disponible. TSC controla el movimiento lateral involuntario de un remolque al ser remolcado. Si el vehículo está remolcando un remolque y el TSC detecta que aumenta la oscilación, se aplican selectivamente los frenos del vehículo en cada rueda y se reduce el par del motor, a fin de ayudar a reducir la oscilación excesiva del remolque. Si el TSC está habilitado, la luz de advertencia de ESC/TCS parpadea en el cuadro de instrumentos. Debe reducirse la velocidad del vehículo.

Vea *Sistema de control de tracción (TCS)* en la página 9-29. Vea *Control electrónico de estabilidad (ESC)* en la página 9-30.

 **Peligro**

Aunque el vehículo esté equipado con TSC, la oscilación del remolque puede producir la pérdida de control y el vehículo puede chocar. Si se detecta una oscilación excesiva del remolque, desacelere hasta una velocidad segura. Compruebe el remolque y el vehículo para ayudar a corregir las posibles causas. Éstas podrían incluir un remolque cargado incorrectamente o sobrecargado, carga sin sujeción, configuración incorrecta del enganche de remolque, velocidad excesiva del vehículo remolcador o neumáticos del vehículo o del remolque inflados incorrectamente.

(Continuación)

## 9-42 Conducción y funcionamiento

---

### **Peligro (Continuación)**

Consulte *Remolque de otro vehículo en la página 10-64* para conocer las especificaciones y recomendaciones del remolque y de instalación del gancho de remolque.

El agregado de accesorios no provistos por el concesionario puede afectar al funcionamiento del vehículo. Vea *Accesorios y modificaciones en la página 10-2*.

## Cuidado del vehículo 10-1

# Cuidado del vehículo

### Información general

Accesorios y modificaciones del vehículo .....	10-2
Interruptor de desconexión de la batería .....	10-5
Inmovilización del vehículo .....	10-5
Información sobre emisiones .....	10-6

### Comprobaciones en el vehículo

Operaciones de mantenimiento realizadas por el propio usuario .....	10-7
Capó .....	10-8
Vista del compartimento del motor .....	10-10
Aceite del motor .....	10-13
Líquido de la transmisión automática .....	10-17
Filtro/depurador de aire del motor .....	10-17
Refrigerante del motor .....	10-18

Recalentamiento del motor .....	10-18
Ventilador del motor .....	10-20
Líquido de la dirección asistida .....	10-21
Líquido de lavado .....	10-22
Frenos .....	10-22
Líquido de frenos .....	10-23
Batería .....	10-23
Filtro de combustible diesel .....	10-24
Purga del sistema de combustible diesel .....	10-25
Sustitución de las escobillas de los limpiaparabrisas ...	10-25

### Sustitución de las lámparas

Sustitución de las lámparas .....	10-26
Faros .....	10-27
Faros antiniebla .....	10-30
Intermitentes delanteros ...	10-31
Luces traseras .....	10-32
Intermitentes laterales delanteros .....	10-34
Tercera luz de freno .....	10-34

Luz de la patente .....	10-35
Luces interiores .....	10-35
Iluminación del tablero de instrumentos .....	10-35

### Sistema eléctrico

Fusibles .....	10-36
Caja de fusibles del compartimento del motor .....	10-37
Caja de fusibles del tablero de instrumentos .....	10-41

### Herramientas del vehículo

Herramientas (si está equipado) .....	10-43
---------------------------------------	-------

### Ruedas y neumáticos

Ruedas y neumáticos .....	10-45
Designaciones de los neumáticos .....	10-46
Presión de los neumáticos .....	10-46
Profundidad del dibujo .....	10-47
Rotación de neumáticos ...	10-48
Cuando llega el momento de cambiar por neumáticos nuevos .....	10-49

## 10-2 Cuidado del vehículo

Tipos de neumáticos y llantas .....	10-49
Taza de rueda .....	10-50
Sustitución de ruedas .....	10-50

### Arranque con cables

Arranque con cables .....	10-56
---------------------------	-------

### Remolcado

Remolcado del vehículo ....	10-58
Remolque de otro vehículo .....	10-64

### Cuidado del aspecto

Cuidado exterior .....	10-65
Cuidado interior .....	10-67

## Información general

### Accesorios y modificaciones del vehículo



A fin de satisfacer sus requisitos de confort y de personalización del vehículo, General Motors desarrolla y ofrece opciones originales de fábrica y accesorios homologados para su montaje a través del concesionario o taller autorizado Chevrolet.

Este manual se imprimió en la fecha especificada en la cubierta y contiene información basada en un vehículo completamente equipado con opciones y accesorios disponibles en dicha fecha. Es por ello que puede que haya discrepancias entre el contenido del manual y la configuración del vehículo, o puede que su vehículo no incluya algunos de los elementos que se mencionan en el presente manual.

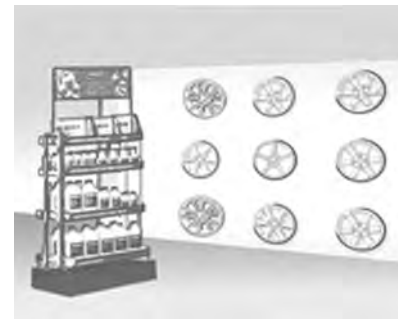

Le aconsejamos que se acerque a su concesionario o taller autorizado Chevrolet para que le informe acerca de las opciones y accesorios disponibles.

General Motors se reserva el derecho a implementar cualquier cambio en sus productos para satisfacer los requisitos y expectativas del cliente en cualquier momento.

Le recomendamos el uso de repuestos y accesorios originales y piezas homologadas por el fabricante específicamente para su tipo de vehículo. No podemos evaluar ni garantizar la fiabilidad de otros productos, aunque cuenten con una autorización oficial o de otra índole.

En caso de que haya discrepancias entre los componentes identificados y el contenido de esta guía, tenga en cuenta que la guía de ventas que contiene información, ilustraciones y especificaciones actualizados en la fecha de la

fabricación del vehículo está disponible en todos los concesionarios y debe estar disponible para su consulta, si desea aclarar cualquier duda.

La factura emitida por el concesionario identifica cualquier componente, opción y accesorio originalmente instalado en su vehículo. Esta factura, al igual que la guía de ventas anteriormente mencionada, representa la documentación básica de la garantía que General Motors otorga también a todos los productos fabricados.

No se deben efectuar modificaciones en el sistema eléctrico; por ejemplo, cambios en las unidades electrónicas de control (chip-tuning).

### Atención

Nunca modifique su vehículo. Puede afectar al funcionamiento, la durabilidad y la seguridad del vehículo, y la garantía puede no cubrir los problemas causados por la modificación.

**Nota:** Debido a la tecnología aplicada al sistema electrónico, no conecte ningún tipo de equipo eléctrico que no sea original al cableado del vehículo, como alarmas, levantavidrios eléctricos, cierres eléctricos, inhibidores del encendido y/o combustible, sistemas de audio (por ejemplo, módulo de radio y encendido), sistemas de aire acondicionado o iluminación auxiliar, entre otros. Si lo hace, el vehículo podría resultar dañado, como consecuencia de un cortocircuito eléctrico, un fallo de comunicación entre los componentes electrónicos, su inmovilización e incluso un

## 10-4 Cuidado del vehículo

incendio debido a la sobrecarga del sistema. ESTAS SITUACIONES NO ESTÁN CUBIERTAS POR LA GARANTÍA.

Los concesionarios o talleres autorizados Chevrolet están autorizados y disponen de los conocimientos necesarios para la instalación de accesorios originales compatibles con el sistema electrónico disponible en su vehículo.

**Nota:** Puede que este equipo no esté disponible en su país.

### Concesionarios o taller autorizado Chevrolet



Es importante que sepa que si su vehículo presenta alguna anomalía, usted puede llevarlo a cualquier concesionario o taller autorizado Chevrolet para repararlo, dentro o fuera del periodo de garantía, donde será atendido por profesionales altamente cualificados. Si necesitara más explicaciones, consulte con el director de servicio.

### ⚠ Atención

Este vehículo se ha diseñado teniendo en cuenta, entre otros aspectos, la seguridad de sus ocupantes. Por ello, su montaje en la línea de producción usa tornillos con adhesivo para bloqueo de roscas. Si los tornillos se retiraran por cualquier motivo, deberán ser sustituidos por tornillos nuevos originales con el código correcto. Además, es esencial limpiar adecuadamente la pieza sujeta al tornillo con adhesivo para bloqueo de roscas, con objeto de garantizar un par de apriete perfecto y una reacción físico-química eficaz de los componentes químicos de bloqueo cuando se usa un tornillo nuevo. Por ello, recomendamos encarecidamente que la revisión de los sistemas de seguridad del vehículo (freno, asientos,

(Continuación)

### Atención (Continuación)

suspensión, cinturones de seguridad, etc.), así como el mantenimiento que afecte indirectamente a dichos sistemas, sea siempre a cargo de la red de concesionarios o talleres de reparación autorizados de Chevrolet. Para obtener más información, póngase en contacto con el concesionario o reparador autorizado Chevrolet de su elección.

### Interruptor de desconexión de la batería

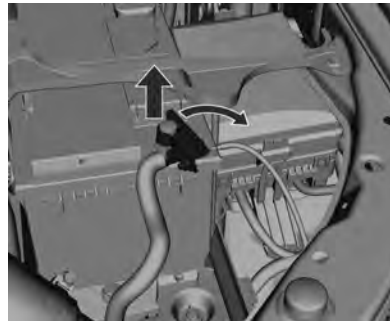

#### Desconectar

1. Abra el capó del motor.
2. Desmonte el protector de la batería (si está equipado).
3. Desbloquee la palanca del terminal de la batería.
4. Desmonte el terminal del borne de la batería.

#### Conectar

1. Instale el extremo del terminal en el terminal de la batería.
2. Bloquee la palanca del terminal de la batería.
3. Monte el protector de la batería (si está equipado).
4. Cierre el capó del motor.

### Inmovilización del vehículo

#### Inmovilización durante un periodo de tiempo prolongado

Si el vehículo va a estar inmovilizado durante varios meses, debe:

- Lavar y encerar el vehículo.
- Limpiar y conservar las juntas de goma.
- Cambiar el aceite del motor.
- Vaciar el depósito del líquido de lavado.

## 10-6 Cuidado del vehículo

- Comprobar la protección anticongelante y anticorrosiva del refrigerante.
- Ajustar la presión de los neumáticos al valor especificado para carga completa.
- Estacionar el vehículo en un lugar seco y bien ventilado. Engranar la primera velocidad o la marcha atrás o colocar la palanca de cambios en **P**, para evitar que ruede el vehículo.
- No accionar el freno de estacionamiento.
- Cerrar todas las puertas y bloquear el vehículo.
- Desconectar el cable del negativo de la batería. Tenga en cuenta los sistemas que no funcionarán, como el sistema de alarma antirrobo.

### Puesta en servicio de nuevo

Para volver a poner en servicio el vehículo debe:

- Conecte la batería según el procedimiento explicado en *Interruptor de desconexión de la batería en la página 10-5*.
- Comprobar la presión de los neumáticos.
- Rellenar el depósito del líquido de lavado.
- Comprobar el nivel de aceite del motor.
- Comprobar el nivel del refrigerante.

### Información sobre emisiones

- La descarga de emisiones del cárter de aceite a la atmósfera debería ser cero en cualquier estado del vehículo.

- Los vehículos equipados con sistema ECOTEC tienen un sistema anticontaminación de gases de evaporación (cánister) del tanque de combustible.
- El vehículo cumple con los límites de emisiones establecidos por la legislación en vigor a la fecha de su fabricación para controlar la contaminación del aire del motor del vehículo.
- El régimen de ralentí no es regulable. El módulo de control electrónico (ECM) calcula electrónicamente el porcentaje de CO y los ajustes del régimen de ralentí.
- En los vehículos con sistema ECOTEC - de etanol y gasolina - se puede usar cualquier mezcla de etanol y gasolina. El sistema de inyección electrónica de combustible, usa señales recibidas de diversos sensores para ajustar el funcionamiento del motor al combustible utilizado. Asegúrese de que el



combustible usado cumpla las especificaciones requeridas. El combustible que no cumple las especificaciones requeridas causará daños irreversibles al motor.

- Use preferentemente el combustible GRADO III que se encuentra en las estaciones de servicio.

**Nota:** El uso de un combustible distinto al especificado podría afectar a las prestaciones del vehículo, causar daños al sistema de inyección de combustible, o posibles daños al motor. Este tipo de daños no están cubiertos por la garantía del vehículo.

## Comprobaciones en el vehículo

### Operaciones de mantenimiento realizadas por el propio usuario

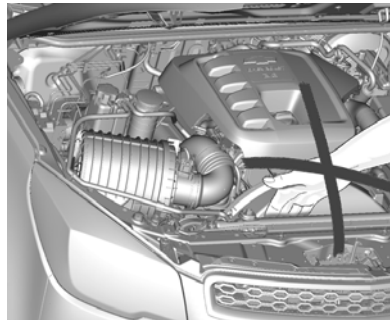

#### Peligro

Examine el compartimento del motor exclusivamente cuando el encendido esté desconectado.

(Continuación)

#### **Peligro (Continuación)**

El ventilador de aire acondicionado puede empezar a funcionar aunque el encendido esté desconectado.

#### Peligro

El sistema de encendido usa una tensión extremadamente elevada. Procure no tocar.

## 10-8 Cuidado del vehículo

### Capó

#### Apertura

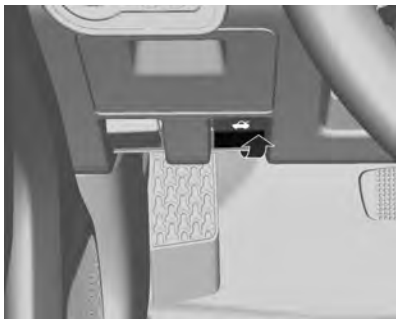

Tire de la palanca de liberación.



Empuje el gancho de seguridad hacia la izquierda y abra el capó.

#### Peligro

Cuando el motor esté caliente, asegúrese de tocar solo el acolchado de gomaespuma de la varilla de soporte del capó para evitar quemaduras.

Consulte *Admisión de aire en la página 8-10*

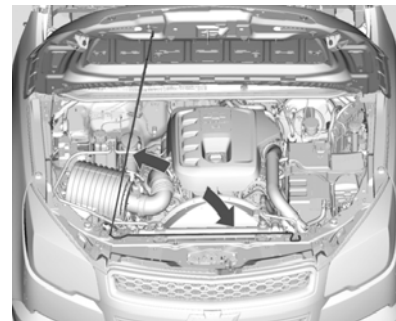

Fije la varilla de apoyo del capó.

#### Cierre

Antes de cerrar el capó, inserte la varilla de apoyo en su alojamiento.

Baje el capó y déjelo caer sobre el cierre. Compruebe si el capó quedo enganchado.

 **Peligro**

Tome siempre las siguientes precauciones:

- Tire hacia arriba del borde delantero del capó para asegurarse de que esté cerrado de forma segura antes de conducir el vehículo.
- No tire de la manija de apertura del capó mientras el vehículo se desplaza.
- No desplace el vehículo con el capó abierto. Un capó abierto obstruye la visión del conductor.
- Si usa el vehículo con el capó abierto, puede provocar una colisión que podría causar daños al vehículo, otros objetos, lesiones personales e incluso la muerte.
- No cierre el capó con la varilla enganchada al mismo.

## 10-10 Cuidado del vehículo

### Vista del compartimento del motor

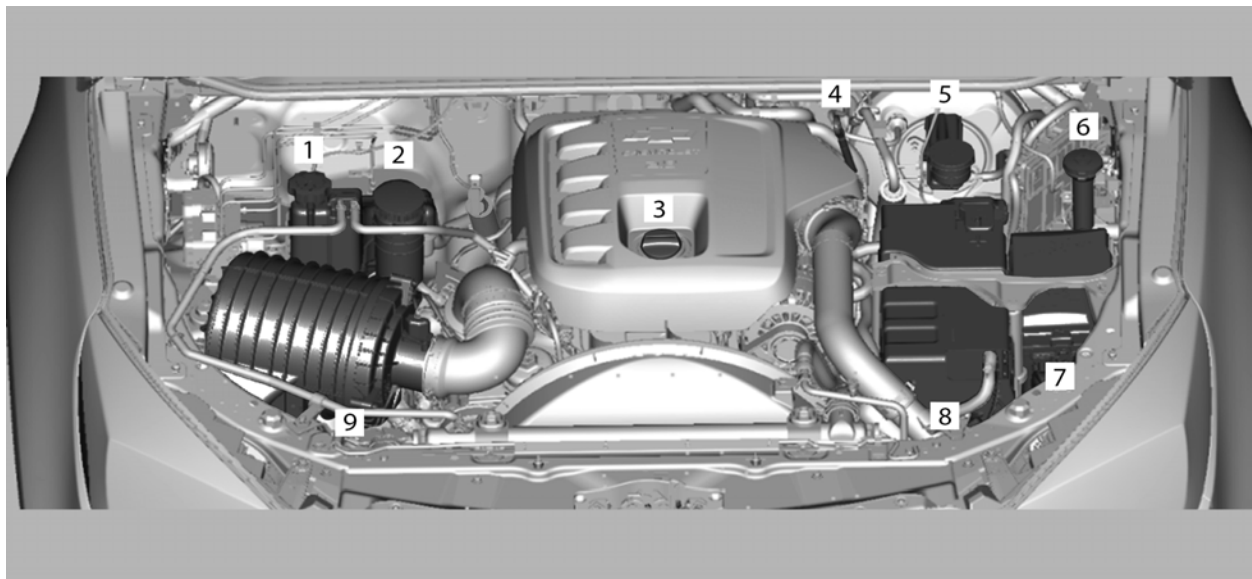

Motor diésel, 2.8L CTDI

## Cuidado del vehículo 10-11

---

1. *Refrigerante del motor en la página 10-18*
2. *Líquido de la dirección asistida en la página 10-21*
3. *Aceite del motor en la página 10-13*
4. *Varilla de medición de aceite del motor. Consulte *Aceite del motor* en la página 10-13*
5. *Líquido de frenos en la página 10-23*
6. *Líquido de lavado en la página 10-22*
7. *Caja de fusibles del compartimento del motor en la página 10-37*
8. *Batería en la página 10-23*
9. *Depurador/filtro de aire del motor en la página 10-17*

## 10-12 Cuidado del vehículo

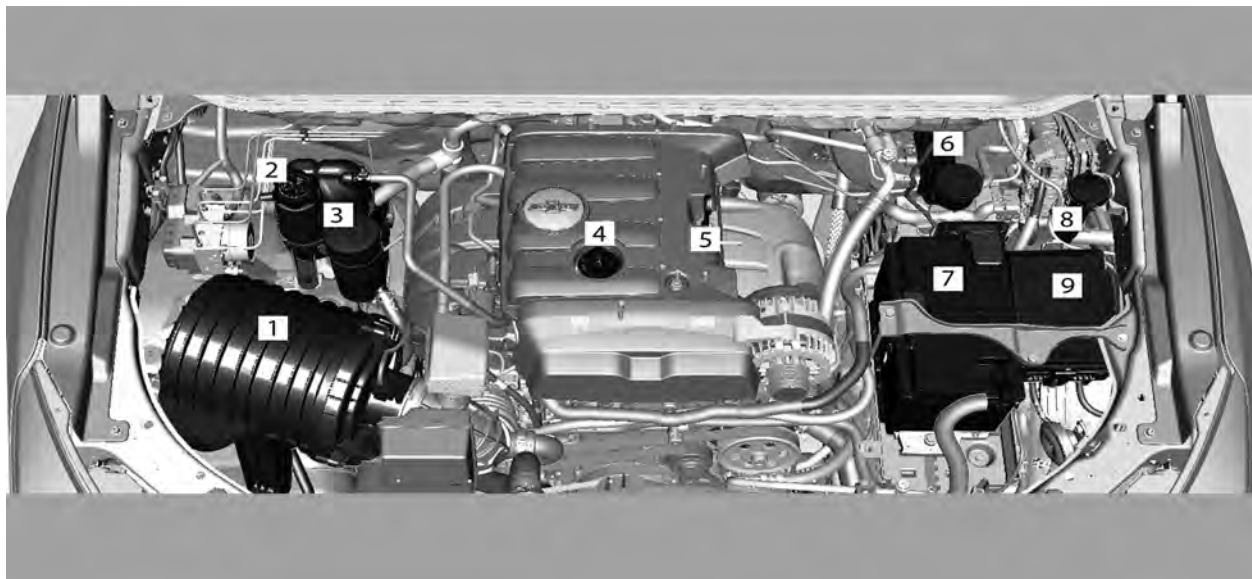

Motor de nafta / flex, 2.5L ECOTEC

1. *Depurador/filtro de aire del motor en la página 10-17*
2. *Refrigerante del motor en la página 10-18*
3. *Líquido de la dirección asistida en la página 10-21*
4. *Aceite del motor en la página 10-13*
5. *Varilla de medición de aceite del motor. Consulte **Aceite del motor** en la página 10-13*
6. *Líquido de frenos en la página 10-23*
7. *Batería en la página 10-23*
8. *Líquido de lavado en la página 10-22*
9. *Caja de fusibles del compartimento del motor en la página 10-37*

## **Aceite del motor**

Con el motor de gasolina/flex 2.5L caliente, cambie el aceite Dexos 1 cada 5.000 km o 6 meses, lo que ocurra antes, si el vehículo se utiliza según lo indicado en "Condiciones de uso difíciles".

Si el vehículo no se utiliza en condiciones de uso difíciles, cambie el aceite Dexos 1 cada 10.000 km o 12 meses, lo que ocurra antes. Cámbielo siempre con el motor caliente.

Con el motor 2.8L Diésel caliente, cambie el aceite Dexos 2 cada 5.000 km o 6 meses, lo que ocurra antes, si el vehículo se utiliza según lo indicado en "Condiciones de uso difíciles".

Si el vehículo no se utiliza en condiciones de uso difíciles, cambie el aceite Dexos 2 cada 10.000 km o 12 meses, lo que ocurra antes. Cámbielo siempre con el motor caliente.

Con el motor diesel 2.8L caliente, cambie el aceite API-CI4 cada 5.000 km o 6 meses, lo que ocurra antes, si el vehículo se utiliza según lo indicado en "Condiciones de uso difíciles".

Si el vehículo no se utiliza en condiciones de uso difíciles, cambie el aceite API-CI4 cada 10.000 km o 12 meses, lo que ocurra antes. Cámbielo siempre con el motor caliente.

El vehículo con motor diésel utiliza el aceite Dexos 2 de fábrica. Cuando complete el nivel verifique si el aceite es el mismo que se cargó en el vehículo.

El vehículo con motor flex usa el aceite Dexos 1 y viscosidad SAE 5W20 de fábrica. Cuando complete el nivel verifique si el aceite es el mismo que se cargó en el vehículo.

Nunca mezcle tipos diferentes de aceite. El filtro de aceite debe cambiarse en cada cambio de aceite.

## 10-14 Cuidado del vehículo

**Nota:** Cambie el aceite conforme a los intervalos de tiempo o kilómetros recorridos, ya que los aceites pierden sus propiedades de lubricación no solo debido al funcionamiento del motor, sino también a su envejecimiento. Se recomienda cambiar el aceite en un concesionario Chevrolet para garantizar el uso del aceite especificado y mantener la integridad de los componentes del motor. Los daños causados por aceite no especificado no están cubiertos por la garantía.

**ACDelco**

**PEÇAS GENUÍNAS GM**

Se considera consumo normal de aceite hasta 0,75 L para el motor flex y 0,5 L para el motor de nafta cada 1.000 km de marcha.

El nivel de aceite debe comprobarse con el vehículo nivelado y con el motor apagado (el motor debe estar a la temperatura normal de funcionamiento).

Espere al menos 2 minutos antes de comprobar el nivel para permitir que la acumulación normal de aceite en el motor pase al cárter. Si el aceite está frío, podría tardar más tiempo en volver al cárter de aceite.

### Comprobación del nivel de aceite del motor

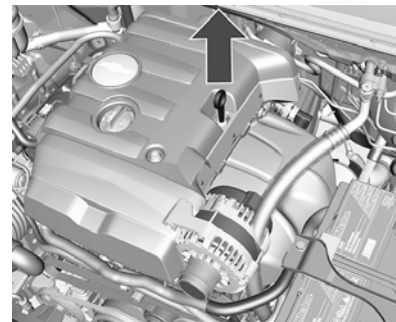

Para el motor de nafta / flex 2.5L



## Cuidado del vehículo 10-15

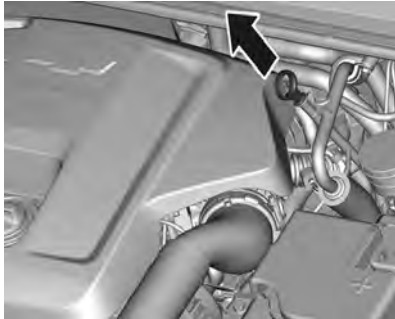

### Para motor 2.8L Diésel

Para comprobar el nivel de aceite, extraiga la varilla de medición.

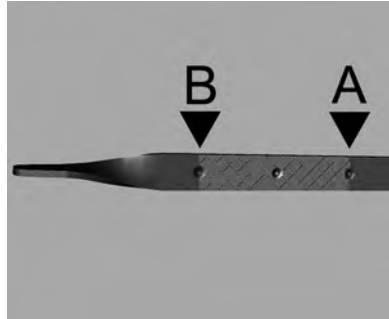

### Para el motor de nafta / flex 2.5L

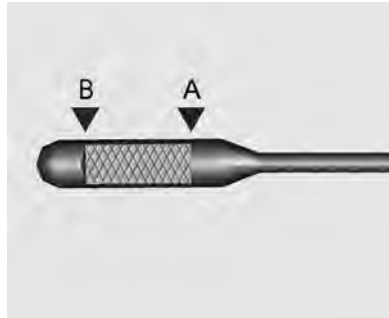

### Para motor 2.8L Diésel

- Antes de comprobar el nivel de aceite, el vehículo debe estar en una superficie horizontal y el motor debe estar frío.
- Extraiga la varilla de medición de aceite y limpie la punta con un paño.
- Inserte nuevamente la varilla de medición en la posición original y asegúrese de que esté totalmente introducida en el tubo.
- Extraiga la varilla de medición para leer el nivel de aceite.
- El nivel se lee en el lado de la grilla de la punta.

Es importante saber que las comprobaciones del nivel de aceite realizadas pocos minutos después de apagar el motor (como en la estación de servicio después de cargar combustible) pueden conducir a lecturas falsas de nivel bajo del aceite. No complete el nivel en este caso y siga el procedimiento correcto.

## 10-16 Cuidado del vehículo

Complete el nivel de aceite del motor sólo si el nivel está por debajo de la marca (B).

El nivel de aceite no debería estar por encima de la posición superior (A) de la varilla de medición. Si ocurriera así, habrá por ejemplo un aumento de consumo de aceite y una formación excesiva de residuos de carbono.



**Para el motor de nafta / flex 2.5L**



**Para motor 2.8L Diésel**

Consulte *Capacidades y especificaciones en la página 12-15.*

Coloque el tapón correctamente y apriételo.

La estabilización de consumo de combustible ocurrirá una vez que el vehículo se haya conducido varios miles de kilómetros. Sólo entonces se puede determinar el consumo real de aceite.

### Peligro

El aceite del motor provoca irritaciones y, en caso de ingerirlo, podría caer enfermo o morir.

Manténgalo alejado del alcance de los niños.

Evite un contacto repetido o prolongado con la piel.

Lave las zonas expuestas con agua y jabón o jabón para manos.

¡Tenga cuidado al extraer el aceite del motor ya que puede estar lo bastante caliente como para causarle quemaduras!

### **Cambio de filtro de aceite**

Motores ECOTEC: Cambie el filtro de aceite cada 10.000 km y obligatoriamente en el primer cambio de aceite.

Motores CTDI: Cambie el filtro de aceite en cada cambio de aceite.

Haga que el reemplazo de aceite lo realice preferiblemente un concesionario Chevrolet.

## Líquido de la transmisión automática

### Cómo verificar el líquido de la transmisión automática

No es necesario comprobar el nivel de líquido de la transmisión. Una fuga de líquido de la transmisión es la única razón de la pérdida de líquido. Si se produce una pérdida, lleve el vehículo al departamento de servicio de su concesionario y haga que lo reparen lo antes posible.

Hay un proceso especial para verificar y cambiar el líquido de la transmisión. Puesto que este procedimiento es difícil, debe realizarse en el concesionario.

Cambie el líquido y el filtro a los intervalos indicados en el folleto Líquidos y lubricantes

recomendados y asegúrese de usar el líquido indicado en *Líquidos y lubricantes recomendados en la página 11-13*.

## Filtro/depurador de aire del motor

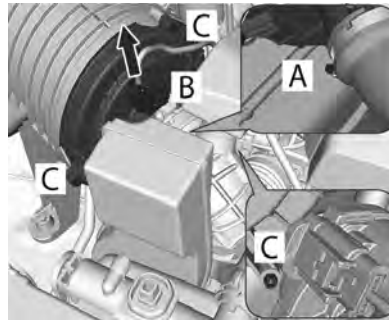

Para el motor de nafta / flex 2.5L

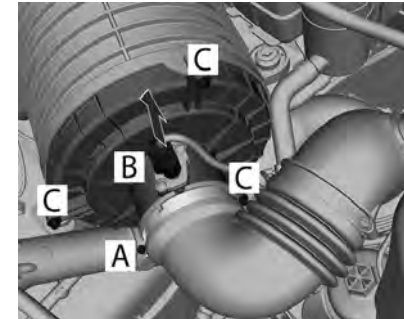

Para motor 2.8L Diésel

Para cambiar el filtro de aire del motor, suelte la abrazadera (A) y retire la manguera. Desconecte el sensor de aire (B), desatornille los 3 tornillos (C) y retire la carcasa del filtro.

**Nota:** Para colocar correctamente el filtro de aire, verifique la posición correcta con la flecha grabada en el filtro.

## 10-18 Cuidado del vehículo

### Refrigerante del motor

#### Cambio de refrigerante

El sistema de refrigeración del motor se llena con un aditivo de larga duración (glicol de etileno) cuyas propiedades ofrecen una protección adecuada contra la congelación, ebullición y corrosión.

#### Nivel del refrigerante



**Atención**

Un nivel bajo del refrigerante puede causar daños al motor.



Para el motor de nafta / flex 2.5L

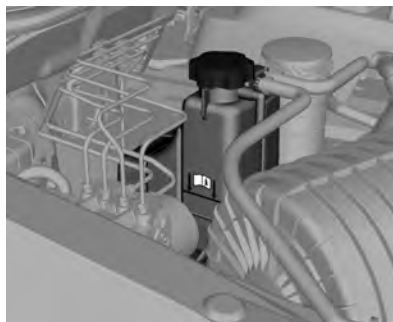

Para motor 2.8L Diésel

Con el sistema de refrigeración frío, el nivel del refrigerante debe estar por encima de la marca de la línea de llenado. Rellene si el nivel es más bajo.

Con el motor frío, retire el tapón, agregue al depósito de refrigerante del motor una mezcla de agua potable y aditivo para radiadores (de color naranja) de larga duración en una proporción de 50% de aditivo y 50% de agua potable. Coloque el tapón y apriételo firmemente. Haga comprobar la concentración de anticongelante y reparar la causa de la pérdida de refrigerante en un concesionario Chevrolet.

#### Recalentamiento del motor

El mensaje del indicador de temperatura del refrigerante se muestra en el tablero de instrumentos. Este mensaje indica el aumento de la temperatura del motor.

**Nota:** Si el motor funciona sin refrigerante, el vehículo podría sufrir graves daños. En ese caso, las reparaciones no estarán cubiertas por la garantía.

### **Sobrecalentamiento del motor sin vapor**

Si aparece una advertencia de recalentamiento y no hay vapor visible, el problema puede no ser tan grave. Algunas veces, el motor se recalienta en las siguientes circunstancias:

- El vehículo sube una fuerte pendiente a elevadas temperaturas ambiente.
- El vehículo se detiene después de conducir a velocidades elevadas.
- Se debe conducir el vehículo con el motor funcionando al régimen de ralentí durante un tiempo prolongado.

Si la advertencia de recalentamiento permanece activada y aún no hay vapor visible, observe el siguiente procedimiento durante aproximadamente 1 minuto:

1. Desconecte el sistema de aire acondicionado (si está equipado).
2. Intente mantener el motor en funcionamiento (utilice una marcha en la que el motor gire lentamente).

Si la advertencia de recalentamiento desaparece, puede continuar conduciendo. Por motivos de seguridad, conduzca despacio durante 10 minutos aproximadamente.

Si el indicador de temperatura cae a la posición normal, continúe la marcha.

Si la temperatura del refrigerante no baja, apague el motor y estacione el vehículo inmediatamente.

Si no hay vapor visible, ponga el motor a régimen de ralentí durante unos 2 ó 3 minutos, con el vehículo detenido, y observe si la advertencia de recalentamiento se apaga.

Si la advertencia de recalentamiento sigue apareciendo, apague el motor, pida a los ocupantes que salgan del vehículo y espere a que se enfríe. Solicite asistencia técnica inmediatamente.

#### **Atención**

Si el refrigerante del interior de la cámara de compensación está hirviendo, espere hasta que se enfríe.

## 10-20 Cuidado del vehículo

El refrigerante debe estar en el nivel especificado. Si el nivel baja, significa que puede haber fugas en los tubos flexibles del radiador, los tubos flexibles del calefactor, el radiador o la bomba de agua.

### Atención

- Puede que los tubos flexibles del calefactor y el radiador estén calientes, así como otras partes del motor. No los toque o podría quemarse.
- Si hubiera alguna fuga, no encienda el motor o podría perder todo el refrigerante y sufrir quemaduras. Antes de conducir el vehículo, repare las fugas.

### Sobrecalentamiento con vapor

#### Atención

- El vapor generado por el sobrecalentamiento del motor puede causar quemaduras graves, incluso si abre el compartimento del motor solo un poco. Manténgase alejado del motor mientras observe emisiones de vapor. Apague el motor, pida a los ocupantes que salgan del vehículo y espere a que se enfríe. Antes de abrir el compartimento del motor, espere hasta que se apaguen las señales de vapor del refrigerante.
- Si el vehículo continúa desplazándose con el motor recalentado, los líquidos podrían salir debido a la alta presión. Usted y otros podrían sufrir quemaduras graves.

(Continuación)

### Atención (Continuación)

Apague el motor recalentado, salga del vehículo y espere a que se enfríe.

### Ventilador del motor

Si no hay fugas visibles, compruebe el funcionamiento del ventilador del motor. Su vehículo está equipado con un ventilador eléctrico. Si hay un sobrecalentamiento del motor, el ventilador debe accionarse. Si el ventilador no actúa, será necesaria su reparación. Apague el motor. Si el problema no está identificado pero el nivel del refrigerante no está al máximo, añada al depósito de expansión una mezcla de agua potable y aditivo para el radiador ACDelco (de larga duración - color naranja), en una proporción del 50% de aditivo. Ponga en marcha el motor cuando el nivel de refrigerante esté al máximo. Si la

advertencia de recalentamiento está activada, consulte a un concesionario Chevrolet.

**⚠ Atención**

Los ventiladores y otras partes móviles del motor podrían causar heridas graves. Mantenga las manos y ropa alejados de las partes móviles mientras el motor esté funcionando.

**⚠ Atención**

- Los líquidos hirvientes y vapores que pasan por el sistema de refrigeración pueden explotar y causar quemaduras graves. Están bajo presión, y si el tapón del depósito de compensación se abre aunque sea parcialmente, los vapores podrían salir expulsados a
- (Continuación)

**Atención (Continuación)**

gran velocidad. No retire nunca el tapón del depósito de compensación mientras el motor y el sistema de refrigeración están calientes. Si es necesario, gire el tapón del depósito de compensación y espere que se enfríe el motor.

- El aditivo de larga duración para el sistema de refrigeración es venenoso y debe manipularse con cuidado.

**Nota:** Con objeto de evitar daños al vehículo y hacer que el arranque sea más fácil cuando el motor está caliente (debido a la evaporación de combustible), el sistema de emisiones podría actuar incluso después de que vehículo esté inmóvil durante un periodo determinado, que depende de la temperatura ambiente y del motor.

**Líquido de la dirección asistida**

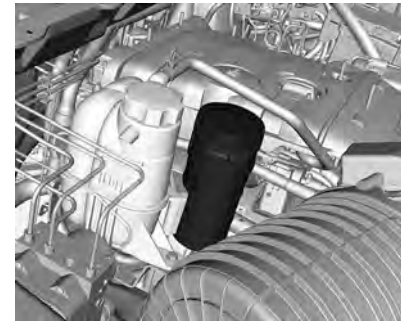

**Para el motor de nafta / flex 2.5L**

## 10-22 Cuidado del vehículo

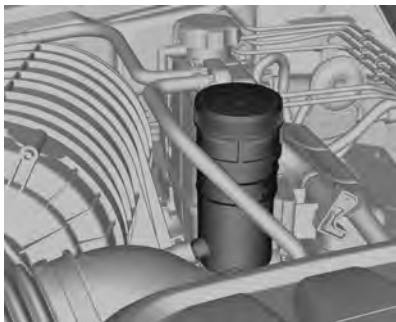

### Para motor 2.8L Diésel

El nivel del líquido de la dirección asistida debe estar entre las marcas **MIN** y **MAX**.

Si el nivel de líquido es demasiado bajo o demasiado alto, solicite la asistencia de un concesionario Chevrolet.

### ⚠ Atención

Una contaminación muy pequeña puede causar daños al sistema de la dirección e impedir que funcione adecuadamente.

No permita que las impurezas entren en contacto con el lado del líquido en la varilla/tapón del depósito, ni que entren en el depósito.

### Líquido de lavado

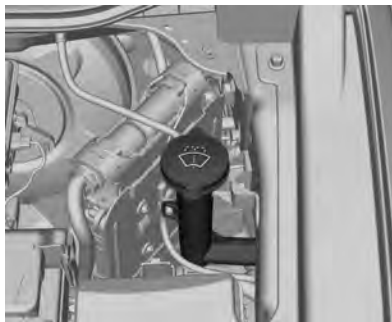

Llene el depósito con agua limpia mezclada con una cantidad adecuada de limpiacristales.

Para rellenar el depósito del líquido lavaparabrisas:

- Utilice solo líquido de lavado listo para usar, disponible en comercios.
- No utilice agua del grifo. Los minerales presentes en el agua del grifo pueden taponar las conducciones del lavaparabrisas.
- Si es probable que la temperatura del aire descienda por debajo del punto de congelación, utilice líquido para el lavaparabrisas con suficientes propiedades anticongelantes.

### Frenos

En caso de que el espesor de los forros de freno sea mínimo, se produce un chillido durante el frenado.



Se puede continuar conduciendo, pero haga sustituir las pastillas de frenos lo antes posible.

Una vez montadas las pastillas de freno nuevas, no frene a fondo innecesariamente durante los primeros viajes.

## Líquido de frenos



**Peligro**

El líquido de frenos es tóxico y corrosivo. Evite el contacto con los ojos, la piel, tejidos y superficies pintadas.



**Para el motor de nafta / flex 2.5L**

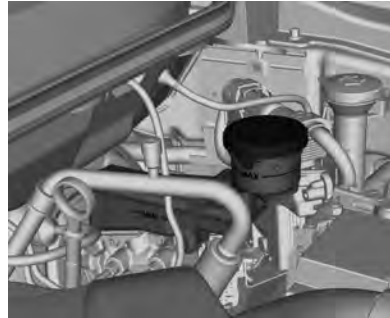

**Para motor 2.8L Diésel**

El nivel del líquido de frenos debe estar entre las marcas **MIN** y **MAX**.

Al rellenar debe asegurarse la máxima limpieza, ya que la contaminación del líquido de frenos puede ocasionar fallas en el sistema de frenos. Haga subsanar la causa de la pérdida de líquido de frenos en un concesionario Chevrolet.

Utilice únicamente líquido de freno de alto rendimiento aprobado para este vehículo. Consulte *Líquidos y lubricantes recomendados en la página 11-13*.

## Batería

La batería de este vehículo no requiere mantenimiento, siempre que el perfil de conducción permita que la batería se cargue en forma suficiente. La conducción a cortas distancias y los arranques frecuentes del motor pueden descargar la batería. Evite el uso de consumidores eléctricos innecesarios.

## 10-24 Cuidado del vehículo



Las baterías deben desecharse en un punto de recogida autorizado para su reciclaje.

La inmovilización del vehículo durante más de 4 semanas puede ocasionar la descarga de la batería. Desconecte la batería de acuerdo al procedimiento descrito en *Interruptor de desconexión de la batería en la página 10-5* para evitar así su descarga.

### Peligro

Mantenga los materiales encendidos lejos de la batería para evitar explosiones. La explosión de la batería puede producir daños al vehículo y lesiones graves o la muerte.

(Continuación)

### Peligro (Continuación)

Evite el contacto con los ojos, la piel, tejidos y superficies pintadas. El líquido contiene ácido sulfúrico que puede provocar lesiones y daños en caso de contacto directo. En caso de contacto con la piel, limpie el área con agua y solicite asistencia médica inmediatamente.

Manténgalo alejado del alcance de los niños.

No incline una batería abierta.

Consulte *Protección de la energía de la batería en la página 6-8*.

## Filtro de combustible diesel

Drene el agua residual del filtro de combustible diésel cuando aparezca el mensaje "Water in Fuel – Contact Service" en el centro de información del conductor o en cada cambio de aceite, como se explica a continuación:

- Apague el motor.
- Coloque un recipiente debajo de la carcasa del filtro.
- Retire el tapón de drenaje ubicado en la parte inferior de la carcasa del filtro girándolo en sentido antihorario para drenar el agua. El filtro se drena tan pronto emerge combustible por la lumbrera.
- Vuelva a colocar al tapón girándolo en sentido horario y asegurándose de que no haya fugas.

- Gire la llave de encendido a ON, espere 5 segundos y luego gire la llave a LOCK u OFF.

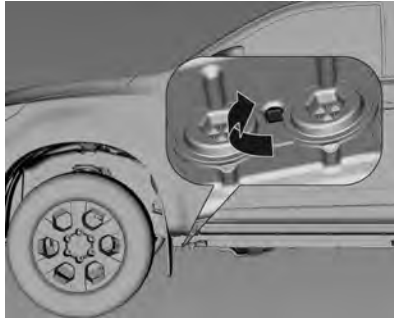

### **Purga del sistema de combustible diesel**

Si el depósito ha quedado en seco, se debe purgar el sistema de combustible diésel sobre un terreno nivelado después de cargar como mínimo 15 litros. Conecte el encendido tres veces durante 30 segundos por vez. Luego arranque el motor durante un máximo de 30 segundos. Repita este proceso

después de no menos de 5 segundos. Si el motor no arranca, solicite la asistencia de un concesionario Chevrolet.

### **Sustitución de las escobillas de los limpiaparabrisas**

El funcionamiento correcto de los limpiaparabrisas es esencial para una visibilidad clara y una conducción segura. Compruebe regularmente el estado de las escobillas de los limpiaparabrisas. Sustituya las escobillas que estén duras, resquebrajadas o agrietadas, o aquellas que ensucien el parabrisas.

La presencia de material extraño en el parabrisas o en las escobillas puede reducir la eficacia de los limpiaparabrisas. Si las escobillas no limpian correctamente, limpie el parabrisas y las escobillas con un buen producto de limpieza o detergente suave. Enjuáguelos bien con agua.

Repita el proceso si fuera necesario. Los restos de silicona no pueden eliminarse del cristal. Por tanto, no aplique nunca abrillantador con silicona al parabrisas del vehículo, ya que se formarían rayas que obstaculizarían la visión del conductor.

No utilice disolventes, nafta, queroseno o diluyente de pintura para limpiar los limpiaparabrisas. Estos productos son muy fuertes y podrían dañar las escobillas y las superficies pintadas.

## 10-26 Cuidado del vehículo

### Escobilla del limpiaparabrisas

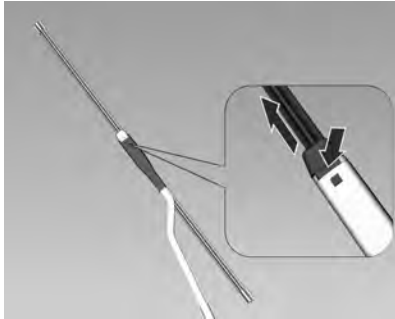

1. Sostenga la varilla del brazo del limpiaparabrisas y levante dicho brazo.
2. Presione el botón superior mostrado en la imagen y empuje la escobilla del limpiaparabrisas.

### Sustitución de las lámparas

Desconecte el encendido y el interruptor correspondiente.

Una lámpara nueva sólo se debe sujetar por la base. No toque el cristal de la lámpara con las manos desnudas.

Utilice sólo el mismo tipo de lámpara para la sustitución.

Sustituya las lámparas de los faros desde el compartimiento del motor.

Aplicación	Potencia (W)
Habitáculo	10
Lectura (parte delantera)	5
Luz alta	55
Luz baja	55
Faro antiniebla	55
Luz de freno/luz (trasera) – de freno	21

Aplicación	Potencia (W)
Luz de freno/luz (trasera) – de estacionamiento	5
Luz de freno	5 (4 uds.)
Faro	5
Faro antiniebla trasero	21
Patente	5
Luz de marcha atrás	21
Intermitente	21

**Nota:** Después de circular en lluvia intensa o lavar el vehículo, las lentes de los faros y las lentes traseras pueden parecer escarchados.

Esto sucede debido a la diferencia de temperatura entre el interior y el exterior de la lámpara.

Es algo similar a la condensación de las ventanillas en el interior del vehículo si llueve y no indica que haya un problema con el vehículo.

Si hay fugas de agua dentro del circuito de la lámpara, haga revisar el vehículo por un concesionario Chevrolet

## Faros

### Luz baja y luz alta



#### 1. Modelo A

Gire la cubierta protectora izquierda en sentido antihorario para abrir.

La cubierta protectora derecha se puede abrir tirando del clip inferior hacia afuera.

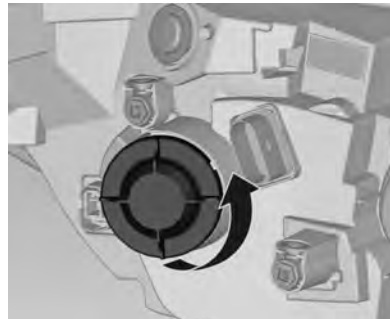

#### Modelo B

La luz alta se fija con un mecanismo diferente.

Gire la cubierta protectora derecha en sentido antihorario para abrir.



## 10-28 Cuidado del vehículo

### 2. Modelo A

El clip izquierdo se puede abrir empujando las dos pestañas exteriores hacia afuera y luego también los clips.

La lámpara derecha se puede retirar tirando simplemente de su base.

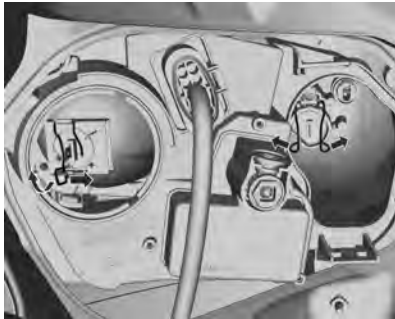

### Modelo B

Presione el clip elástico, desengánchelo y bascúelo hacia afuera.



### 3. Modelo A

Desmonte la lámpara del alojamiento del reflector y sustitúyala.

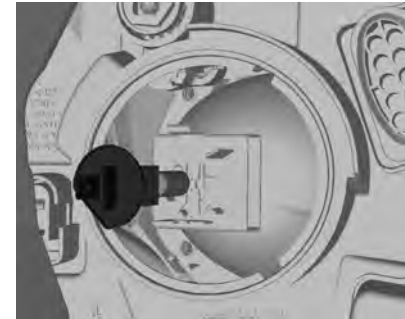

### Modelo B

Desmonte la lámpara del alojamiento del reflector y sustitúyala.

4. Cuando monte la nueva lámpara, inserte las lengüetas en los rebajes del reflector.
5. Bloquee el clip elástico.

6. Coloque la tapa protectora del faro en su posición y ciérrela.

### Luces de estacionamiento



1. Desmonte la tapa protectora.

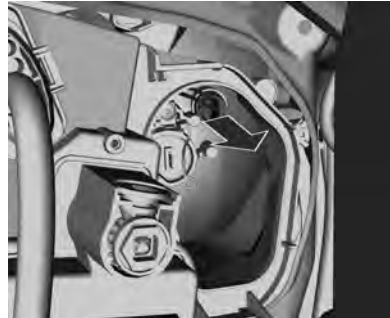

2. Desmonte el portalámparas de la luz lateral del reflector.
3. Desenchufe el conector de la lámpara.

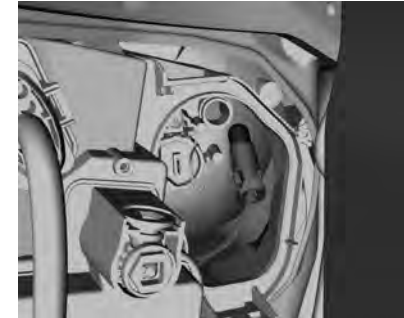

4. Desmonte la lámpara del casquillo.
5. Inserte la lámpara nueva.
6. Enchufe el conector en la lámpara.
7. Inserte el portalámparas en el reflector.
8. Coloque la tapa protectora del faro en su posición y ciérrela.

## 10-30 Cuidado del vehículo

### Intermitentes delanteros

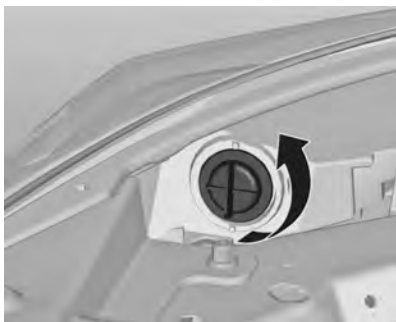

1. Gire el portalámpara en sentido antihorario para desengancharlo.

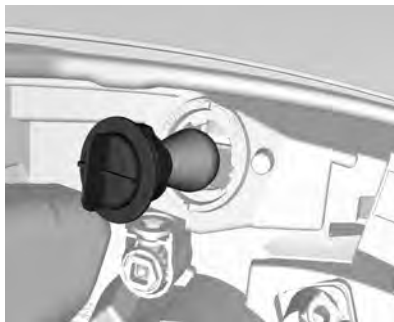

2. Presione levemente sobre la lámpara en el casquillo, gírela en sentido antihorario y extraiga la lámpara.
3. Inserte el nuevo portalámpara en el reflector y gírela en sentido horario para engancharlo.

### Intermitentes de los espejos retrovisores exteriores

Haga que un concesionario Chevrolet sustituya los intermitentes laterales.

### Faros antiniebla

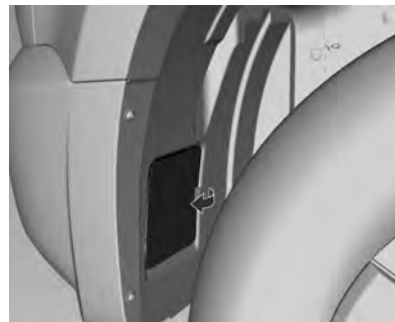

1. Retire la tapa.



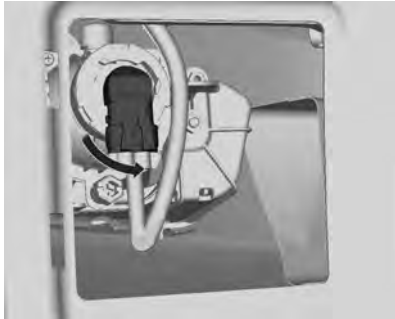

2. Gire el portalámpara en sentido antihorario para desengancharlo.

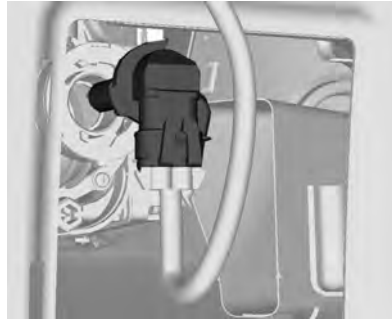

3. Extraiga y sustituya la lámpara.
4. Inserte el portalámpara en el reflector y gírelo en sentido antihorario para engancharlo.

## Intermitentes delanteros

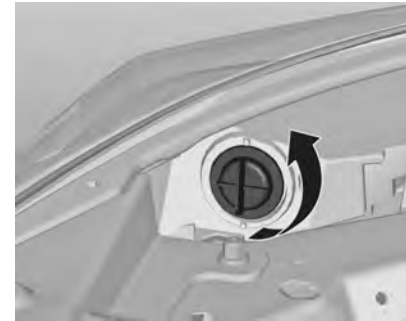

1. Gire el portalámpara en sentido antihorario para desengancharlo.

## 10-32 Cuidado del vehículo

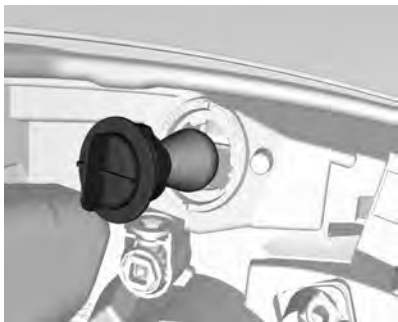

2. Presione levemente sobre la lámpara en el casquillo, gírela en sentido antihorario y extraiga la lámpara.
3. Inserte el nuevo portalámpara en el reflector y gírelo en sentido horario para engancharlo.

### Intermitentes de los espejos retrovisores exteriores

Haga que un concesionario Chevrolet sustituya los intermitentes laterales.

### Luces traseras



1. Desenrosque los dos fiadores.



2. Retire el conjunto de la luz trasera tirando en forma recta para extraerlo de la carrocería. Asegúrese de que el conducto de cables permanezca en su posición.

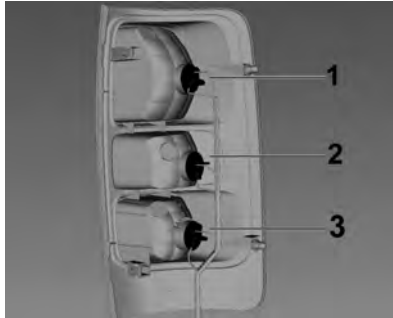

3. Luz trasera / luz de freno (1)  
Luz de giro (2)  
Luz de marcha atrás o faro antiniebla trasero (3)

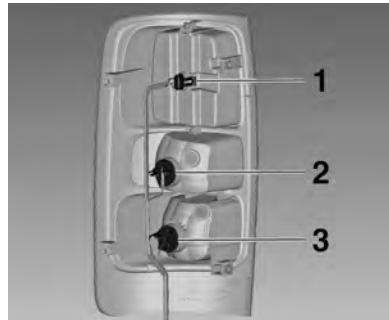

Para la versión de LED,  
sustituya simplemente las luces  
2 y 3. La luz de freno debe ser  
sustituida por un concesionario  
Chevrolet.



4. Gire el portalámpara  
correspondiente en sentido  
antihorario.

## 10-34 Cuidado del vehículo



5. Desmonte el portalámparas. Presione levemente sobre la lámpara en el casquillo, gírela en sentido antihorario y extraiga la lámpara.
6. Inserte el portalámpara en el grupo óptico trasero y fíjelo en su posición. Instale el grupo óptico trasero en la carrocería y apriete los sujetadores. Cierre las cubiertas y engánchelas.
7. Conecte el encendido, encienda y compruebe todas las luces.

### Intermitentes laterales delanteros

Haga que el reemplazo de las lámparas los realice un concesionario Chevrolet.

### Tercera luz de freno

Para sustituir la lámpara de la tercera luz de freno



1. Retire del vehículo los dos tornillos y el conjunto de la lámpara.

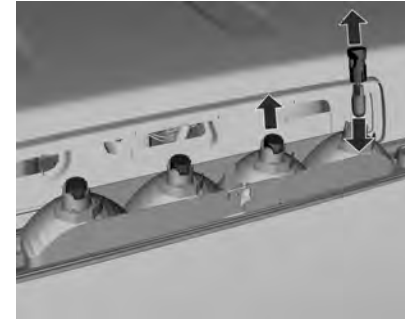

2. Tire del casquillo para extraerlo del conjunto de la lámpara.
3. Sosteniendo el casquillo, tire de la lámpara para extraerla del mismo.
4. Coloque la nueva lámpara a presión en el casquillo hasta que haga un clic.
5. Inserte el casquillo en el conjunto de la lámpara y presiónelo para fijarlo.
6. Vuelva a instalar el conjunto de la lámpara y apriete los tornillos.

## Luz de la patente

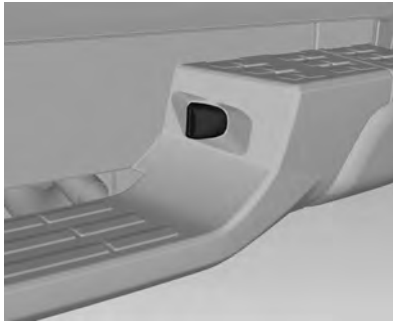

1. La luz de la patente se encuentra en el paragolpes trasero.

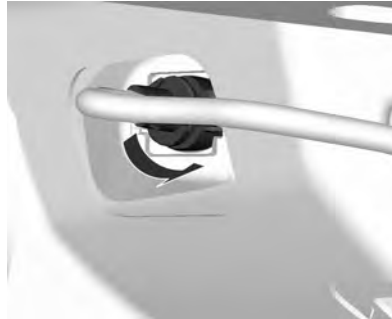

2. Del lado trasero del paragolpes, gire el portalámpara en sentido antihorario para desengancharlo.
3. Extraiga la lámpara del portalámpara y sustitúyala.
4. Inserte el portalámpara en el alojamiento de la lámpara y gírelo en sentido horario.

## Luces interiores

### Luz de cortesía, luces de lectura

Haga que el reemplazo de las lámparas los realice un concesionario Chevrolet.

### Iluminación del tablero de instrumentos

Haga que el reemplazo de los realice un concesionario Chevrolet.

## 10-36 Cuidado del vehículo

### Sistema eléctrico

#### Fusibles

Reemplace un fusible quemado por uno nuevo de igual tamaño y valor nominal.

Hay dos cajas de fusibles en el vehículo:

- En la parte delantera izquierda del compartimento del motor.
- En el interior, debajo del interruptor de luz que está detrás del portaobjetos.

Hay un portafusibles primario conectado al borne positivo de la batería. Si fuera necesario, hágalos cambiar por un concesionario Chevrolet.

Antes de sustituir un fusible, desconecte el interruptor y el encendido.

Un fusible defectuoso puede reconocerse por su filamento fundido. No sustituya el fusible hasta que se subsane la causa de la avería.

Algunas funciones pueden estar protegidas por varios fusibles.

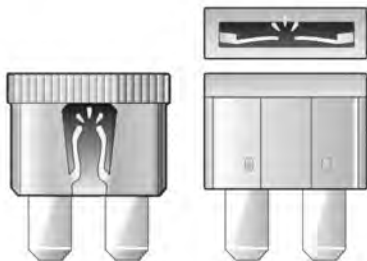

#### Extractor de fusibles

Puede haber un extractor de fusibles en la caja de fusibles del compartimento del motor.

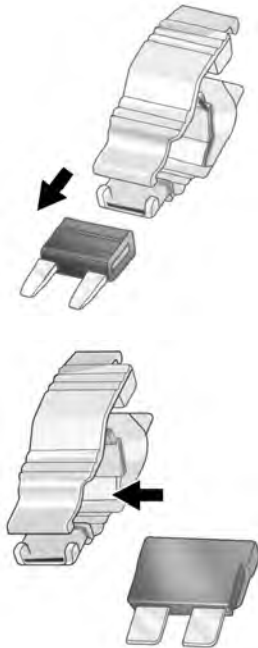

Coloque el extractor de fusibles sobre los diversos tipos de fusible, desde la parte superior o lateral, y extraiga el fusible.

## Caja de fusibles del compartimento del motor

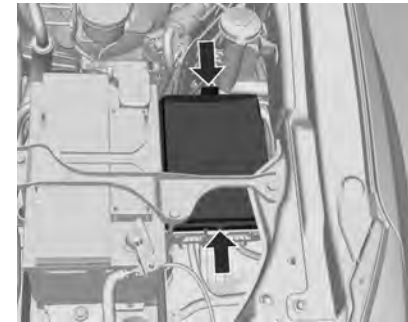

La caja de fusibles está en la parte delantera izquierda del compartimento del motor.

Desenclave la tapa, levántela y retírela.

## 10-38 Cuidado del vehículo

Es posible que todas las descripciones de las cajas de fusibles en el manual no sean aplicables a su vehículo. Se corresponden fielmente a la fecha de impresión. Cuando compruebe la caja de fusibles, consulte la etiqueta de la misma.

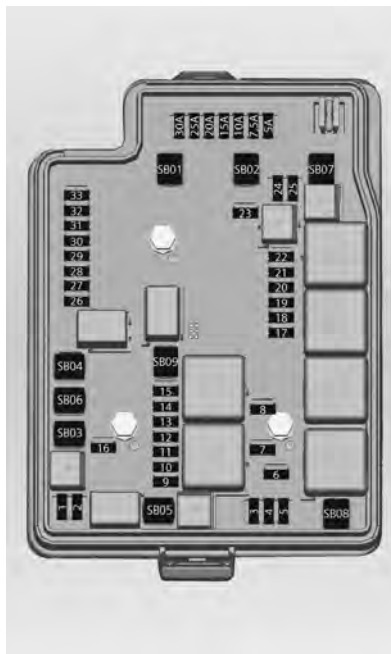

Minifusibles	Utilización
1	10 A – Embrague del compresor de aire acondicionado
2	–
3	15 A – Repuesto
4	–
5	15 A – Bocina
6	15 A – Faros antiniebla delanteros
7	10 A – Faro izquierdo
8	10 A – Faro derecho
9	10 A - Ventilador de refrigeración (nafta 3.6L)
	10 A - Módulo de control del motor - (diesel)



## Cuidado del vehículo 10-39

Minifusi- bles	Utilización
10	15 A – Relé del tren de transmisión (3) – diesel
	20 A – Relé del tren de transmisión (3) (nafta/flex)
11	20 A - Módulo de control del motor (1) - (diésel)
	25 A – Módulo de control del motor (1) (nafta/flex)
12	10 A – Relé del tren de transmisión (1)
13	10 A – Relé del tren de transmisión (2)
14	15 A – Relé del tren de transmisión (4)
15	15 A – Señal del relé de marcha/arranque
16	15 A – Módulo de control de tracción

Minifusi- bles	Utilización
17	10 A – Módulo de la caja de transferencia y nivelación de faros
18	10 A – Fuente de alimentación - Cuadro de instrumentos - Aire acondicionado - Módulo de airbag
19	20 A – Bomba de combustible (nafta/diesel)
20	5 A – Repuesto
21	30 A – Desempañador de la luneta trasera
22	15 A – Desempañador del espejo retrovisor exterior
23	15 A – Calentador de la cabina (diesel)
24	–

Minifusi- bles	Utilización
25	10 A - Bomba del lavaparabrisas delantero
26	10 A – Asistencia al estacionamiento trasera
27	5 A – Módulo de control de la carrocería
28	7,5 A – Repuesto
29	30 A – Módulo de ABS
30	10 A – Bocina
31	15 A – Módulo de control de la carrocería
32	10 A – Módulo de control del motor (batería)
33	10 A – Cable de comunicación entre módulos

## 10-40 Cuidado del vehículo

Fusibles JCase	Utilización
SB01	50 A – Bomba del módulo de ABS
SB02	30 A – Módulo de control de la caja de transferencia (4x4)
SB03	60 A – Módulo de la bujía incandescente de precalentamiento (diésel)
	20 A – Módulo de la bomba de combustible (nafta/flex)
SB04	–
SB05	30 A – Solenoide del motor de arranque
SB06	30 A – Limpiaparabrisas
SB07	30 A – Calentador de combustible (diesel)
	40 A - Ventilador de refrigeración 1 (nafta 3.6L)

Fusibles JCase	Utilización
	30 A – Ventilador de refrigeración 1 (nafta/flex)
SB08	40 A – Ventilador de refrigeración 2 (nafta/flex)
	50 A - Ventilador de refrigeración 2 (nafta 3.6L)
SB09	30 A – Bomba de vacío (nafta 3.6L)

Relés	Utilización
RLY1	Motor de arranque
RLY2	Bocina (relé interno)
RLY3	Luz alta
RLY4	Faro antiniebla (relé interno)
RLY5	Calentador de la cabina (relé PCB interno)

Relés	Utilización
RLY6	Arranque en frío (relé interno)
RLY7	Auxiliar
RLY8	Control del limpiaparabrisas delantero
RLY9	Velocidad del limpiaparabrisas delantero
RLY10	Desempañador trasero
RLY11	Tren motriz
RLY12	Embrague del aire acondicionado
RLY13	Ventilador de refrigeración 1 / calentador de combustible
RLY14	Ventilador de refrigeración 2
RLY15	Auxiliar
RLY16	Auxiliar
RLY17	–

Relés	Utilización
RLY18	Funcionamiento/ arranque
RLY19	Bomba de combustible
RLY20	Bomba del lavaparabrisas delantero (relé interno)
RLY21	Lavaparabrisas trasero (relé interno)

### Caja de fusibles del tablero de instrumentos

La caja de fusibles está detrás del compartimiento portaobjetos en el tablero de instrumentos.

1. Abra el portaobjetos.

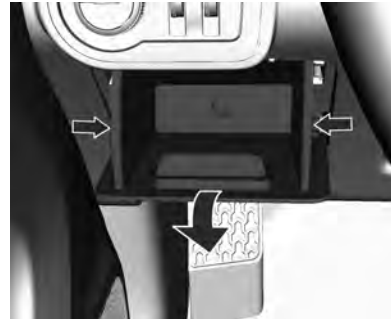

2. Presione los lados del portaobjetos.



3. Levante el portaobjetos hasta que se desenganche audiblemente y retírelo en la dirección de la flecha.

Vuelva a montar el compartimiento en orden inverso.

## 10-42 Cuidado del vehículo

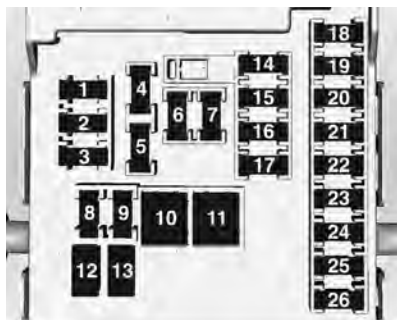

Minifusibles	Utilización
1	15 A - HVAC automático / calefacción de asientos
2	15 A – Módulo de control de la carrocería (6)
3	15 A – Repuesto
4	20 A – Encendedor de cigarrillos y tomacorriente

Minifusibles	Utilización
5	2 A – Muelle de reloj
6	30 A - Levantavidrios eléctrico / accesorio de radio
7	20 A – Tomacorriente
8	15 A – Módulo de control de la carrocería (2)
9	15 A – Módulo de control de la carrocería (4)
12	–
13	–
14	7,5 A – Conector de enlace de datos (DLC)
15	10 A – Módulo de airbag (SDM)
16	10 A – Cuadro de instrumentos (IPC)
17	20 A – Radio

Minifusibles	Utilización
18	30 A – Soplador de HVAC
19	5 A – Espejos retrovisores exteriores
20	10 A – Reservado
21	10 A – Cabezal de control de HVAC
22	2 A – Interruptor de encendido
23	15 A – Módulo de control de la carrocería (1)
24	15 A – Módulo de control de la carrocería (3)
25	20 A – Interruptor del levantavidrios eléctrico
26	25 A – Asiento eléctrico

<b>Fusibles JCase</b>	<b>Utilización</b>
10	30 A – Módulo de control de la carrocería (8)
11	40 A – 12 V para RAP y accesorios

## Herramientas del vehículo

### Herramientas (si está equipado)

#### Vehículos con rueda de auxilio

El gato y las herramientas se encuentran detrás del asiento del pasajero delantero en la cabina regular y debajo del asiento trasero en la cabina doble.



Ubicación de herramientas y gato en la cabina doble.

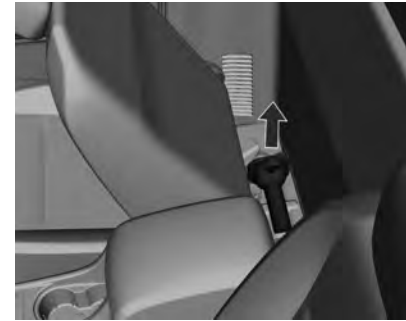

Ubicación de herramientas y gato en la cabina regular.

Desenganche la banda del asiento y fíjela en la varilla del apoyacabezas. Para liberar el gato, retraiga la varilla girando la conexión en sentido antihorario.

## 10-44 Cuidado del vehículo



El juego de herramientas consta de los siguientes artículos:

- Cuatro extensiones de la manivela del gato
  - Gato
  - Llave de ruedas
  - Destornillador
  - 1 Llave
  - Triángulo de advertencia
1. Use el destornillador para ensamblar la llave de ruedas, las extensiones de la manivela del gato y la manivela del gato.



2. Retire la cubierta para insertar el extremo biselado de la manivela del gato con un ligero ángulo a través del orificio central en el paragolpes trasero y hacia adentro de la guía con forma de embudo.



3. Gire la llave de ruedas en sentido antihorario para bajar el neumático de auxilio hasta el suelo. Continúe girando la llave de ruedas hasta que el neumático de auxilio se pueda extraer desde abajo del vehículo.

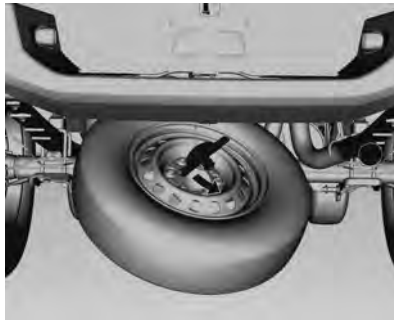
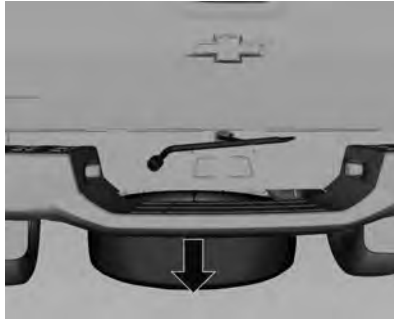

4. Incline el retenedor cuando se bajó el neumático y deslícelo hasta el cable de modo que se pueda extraer hacia arriba a través de la abertura de la rueda.
5. Coloque el neumático de auxilio cerca del neumático pinchado.

## Ruedas y neumáticos

### Estado de los neumáticos y estado de las llantas

Rodar sobre superficies con bordes agudos puede dañar los neumáticos y las llantas. Al estacionar, no aprisione los neumáticos contra el cordón de la vereda.

Compruebe periódicamente si las llantas están dañadas. En caso de daños o desgaste excesivo, recurra a la ayuda de un concesionario Chevrolet.

## 10-46 Cuidado del vehículo

### Designaciones de los neumáticos

Ej. **245/70 R16 111 S**

**245:** Anchura del neumático, en mm

**70:** Relación de sección (altura del neumático respecto a la anchura) en porcentaje

**R:** Tipo de cubierta: Radial

**RF:** Tipo: RunFlat

**16:** Diámetro de la llanta, en pulgadas

**111:** Índice de carga

**S:** Letra del código de velocidad

Letra del código de velocidad:

**Q:** hasta 160 km/h

**S:** hasta 180 km/h

**T:** hasta 190 km/h

**H:** hasta 210 km/h

**V:** hasta 240 km/h

**W:** hasta 270 km/h

### Presión de los neumáticos

Compruebe la presión de los neumáticos en frío, al menos cada 14 días y antes de cualquier viaje largo. Revise también la rueda de auxilio.



Consulte *Presión de los neumáticos* en la página 12-17 y la etiqueta colocada en el marco de la puerta delantera derecha.

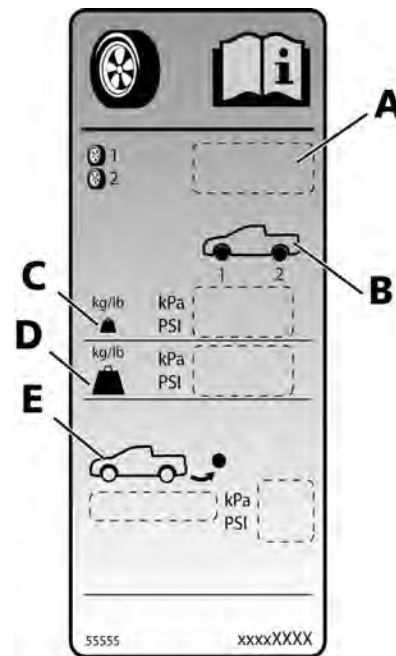



- A. Especificaciones de los neumáticos
- B. Posiciones de los neumáticos
- C. Condiciones de carga normal (hasta 3 personas)
- D. Condiciones de carga completa (5 personas + carga)
- E. Información del neumático de auxilio

Los datos sobre presiones son válidos para neumáticos fríos.

El neumático de auxilio se debe inflar siempre con la presión especificada para carga completa.

Una presión de los neumáticos incorrecta afectará negativamente a la seguridad, a la maniobrabilidad del vehículo, al confort y al consumo de combustible, además de aumentar el desgaste de los neumáticos.

### Peligro

Si la presión es demasiado baja, los neumáticos pueden resultar dañados internamente y calentarse considerablemente, haciendo que la banda de rodadura se separe e incluso que los neumáticos estallen a velocidades elevadas.

### Profundidad del dibujo

Compruebe regularmente la profundidad del dibujo.

Los neumáticos deberían sustituirse al alcanzar el dibujo una profundidad de 2 a 3 mm.



La profundidad mínima autorizada legalmente (1,6 mm) se ha alcanzado cuando el dibujo se desgastó hasta uno de los indicadores de desgaste (TWI). Su posición se indica mediante marcas en el costado del neumático.

Si el desgaste delante fuese mayor que detrás, cambie periódicamente las ruedas delanteras por las traseras. Asegúrese de que la dirección de giro de las ruedas sea la misma de antes.

## 10-48 Cuidado del vehículo

Los neumáticos envejecen, aunque no se usen. Le recomendamos sustituir los neumáticos cada 6 años.

### Rotación de neumáticos

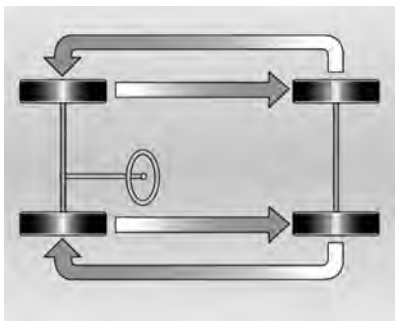

Las diferentes fuerzas aplicadas en los neumáticos delanteros y traseros hace que se desgasten en forma diferente. Este desgaste puede causar la pérdida de estabilidad del vehículo.

Para evitarlo, el propietario debe realizar una rotación de neumáticos cada 10.000 km. La rotación de neumáticos debe realizarse como se muestra en la ilustración.

El estado de los neumáticos es un elemento que se verifica en la inspección periódica de los concesionarios Chevrolet, que son capaces de diagnosticar señales de desgaste irregular o fallas que podrían comprometer al producto.

#### ⚠ Atención

- La goma de los neumáticos se deteriora con el correr del tiempo. Esto sucede también con el neumático de auxilio, aunque no se use.
- El envejecimiento de los neumáticos está afectado por muchas condiciones, como la temperatura, la carga y la presión.

(Continuación)

#### Atención (Continuación)

- Debe llevarse regularmente el vehículo al departamento de asistencia técnica del fabricante para obtener un informe completo sobre los neumáticos.
- Si el neumático de auxilio no se ha usado durante 6 años, debe usarlo solo en caso de extrema emergencia. Cuando lo haga, conduzca a baja velocidad.

## Quando llega el momento de cambiar por neumáticos nuevos

El neumático debe sustituirse cuando presente cortes, bultos en los flancos o cualquier otra deformación.



También deben sustituirse los neumáticos cuando la profundidad del dibujo se haya desgastado a un valor cercano a los 3 mm. La imagen muestra dónde se puede ver la profundidad del dibujo.

### ⚠ Atención

- La profundidad del dibujo debe ser superior a 1,6 mm. Esta información se puede encontrar en el "hombro" de los neumáticos, tras la abreviatura TWI (indicadores de desgaste del dibujo).
- El peligro de hidropneumático y pérdida de control aumenta cuando los neumáticos están desgastados.

**Nota:** Cuando los sustituya, use siempre neumáticos de la misma marca y dimensiones. Es preferible sustituir todos los neumáticos del mismo eje al mismo tiempo.

## Tipos de neumáticos y llantas

Si se utilizan neumáticos con un tamaño diferente a los montados de fábrica, puede ser necesario reprogramar el velocímetro, así como la presión nominal de los neumáticos, y realizar otras modificaciones en el vehículo.

Al cambiar a neumáticos de otro tamaño, haga sustituir la etiqueta con la presión de los neumáticos.

### ⚠ Peligro

El uso de neumáticos o llantas inapropiados puede ocasionar accidentes y no está cubierto por la garantía del vehículo.

## 10-50 Cuidado del vehículo

### Peligro

No use neumáticos y llantas de ningún tamaño o tipo distintos a los instalados originalmente en el vehículo. Podría afectar a la seguridad y prestaciones del vehículo. Podría provocar un fallo en la conducción o un vuelco o lesiones graves. Cuando sustituya los neumáticos, asegúrese de instalar los cuatro neumáticos y llantas del mismo tamaño, tipo, dibujo, marca y capacidad de carga. El uso de cualquier otro tipo o tamaño de neumáticos podría afectar gravemente a la conducción, uso, altura con respecto al suelo, distancia de frenada, altura de la carrocería y confiabilidad del velocímetro.

### Taza de rueda

Se deben utilizar tazas de rueda y neumáticos homologados por el fabricante para el vehículo correspondiente, que cumplen todos los requisitos de la combinación de llanta y neumático.

Si se utilizan tazas de rueda y neumáticos no homologados por el fabricante, los neumáticos no deben disponer de nervadura de protección radial.

Las tazas de rueda no deben menoscabar el aire acondicionado de los frenos.

### Peligro

El uso de tazas de rueda o neumáticos inapropiados puede provocar una pérdida repentina de presión y causar accidentes.

### Sustitución de ruedas

Se deben efectuar los preparativos y observar las indicaciones siguientes:

Estacione el vehículo sobre una superficie nivelada, firme y antideslizante, en lugar seguro.

Pulse el botón .

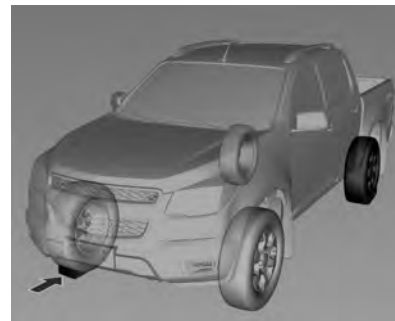

## Cuidado del vehículo 10-51

Desinflado	Colocación de cuñas	Ubicación del vehículo
Delante	Lado izquierdo	Detrás del neumático trasero derecho
	Lado derecho	Detrás del neumático trasero izquierdo
Atrás	Lado izquierdo	Frente al neumático delantero derecho
	Lado derecho	Frente al neumático delantero izquierdo

- Accione el freno de estacionamiento y engrane la primera marcha, la marcha atrás o **P** (ESTACIONAMIENTO).
  - Extraiga la rueda de auxilio, consulte "Rueda de auxilio" en esta sección.
  - Nunca cambie más de una rueda simultáneamente.
  - Utilice el gato únicamente para cambiar las ruedas en caso de pinchazo, no para el cambio estacional de neumáticos de invierno o de verano.
  - Si el terreno donde está el vehículo es blando, debe colocarse debajo del gato una base estable (con un grosor máximo de 1 cm).
  - No debe haber personas ni animales dentro del vehículo cuando se utilice el gato.
  - No se meta nunca debajo de un vehículo que esté alzado con un gato.
  - No arranque el vehículo mientras esté levantado con el gato.
  - Limpie las tuercas de rueda y la banda de rodamiento antes de montar la rueda.
1. Retire la tapa central colocando el extremo biselado de la llave de ruedas en una de las ranuras de la rueda y haciendo palanca suavemente para extraer la tapa.  
  
Llantas de aleación:  
Desenganche la tapa central colocando el extremo biselado de la llave de ruedas en una de las ranuras de la rueda y haciendo palanca suavemente para extraer la tapa. Para proteger la llanta, coloque un paño suave entre la llave de ruedas y la llanta de aleación.

## 10-52 Cuidado del vehículo

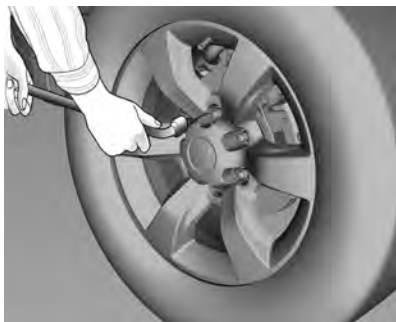

2. Gire la llave de ruedas en sentido antihorario para aflojar todas las tuercas de la rueda. No retire todavía las tuercas de la rueda.

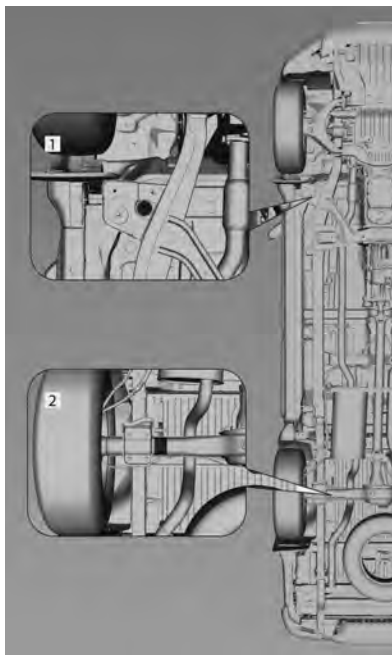

Coloque el gato en los extremos delanteros de la placa 1.

Coloque el gato en el extremo trasero debajo del alojamiento del eje trasero 2.

### Peligro

Es peligroso estar debajo de un vehículo cuando está sostenido por un gato. Si el vehículo se desliza fuera del gato, podría sufrir la muerte o lesiones graves. Nunca se ponga debajo de un vehículo cuando está sostenido sólo por un gato.

3. Asegúrese de que el gato esté correctamente colocado en los puntos de elevación del vehículo.

**⚠ Peligro**

Si el vehículo se eleva con el gato mal posicionado, el vehículo se puede dañar e incluso caer. Para contribuir a evitar lesiones y daños al vehículo, asegúrese de colocar el cabezal de elevación del gato en la ubicación correcta antes de levantar el vehículo.

**Posición delantera**



Si el neumático desinflado está en la parte delantera del vehículo, coloque el gato atrás del neumático delantero en el bolsillo del borde del bastidor.

**Posición trasera**

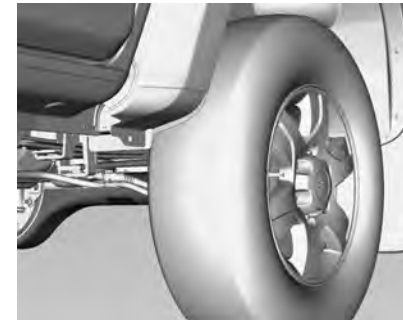

## 10-54 Cuidado del vehículo



Si el neumático desinflado está en la parte trasera, coloque el gato debajo del eje trasero y lo más cerca posible del amortiguador.



4. Cuando coloque el gato debajo del alojamiento del eje trasero, asegúrese de que la ranura del lado superior del gato encaje en la carcasa.

Acople la manivela del gato y, con el gato correctamente alineado, gire la manivela hasta que la rueda se despegue ligeramente del suelo.

5. Desenrosque las tuercas de rueda.
6. Saque la rueda desinflada.

7. Elimine todo signo de corrosión o suciedad de las tuercas y espárragos de rueda, las superficies de montaje y la rueda de auxilio.
8. Coloque la rueda de auxilio.

### Peligro

Nunca use aceite o grasa en los pernos o las tuercas, porque se podrían aflojar las tuercas. La rueda del vehículo podría salirse, causando una colisión con riesgo de muerte.

9. Vuelva a colocar las tuercas de rueda con la mano hasta que la rueda se sostenga contra el cubo.
10. Baje completamente el vehículo girando la palanca del gato en sentido antihorario.



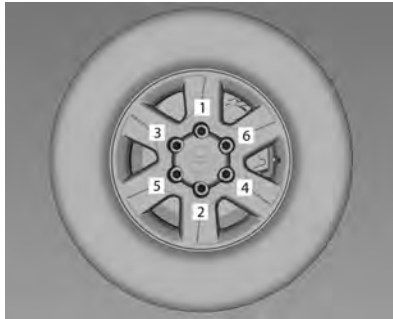

11. Apriete las tuercas en una secuencia en cruz (1, 2, 3, 4, 5 y 6).

El par de apriete es de 128 N•m

12. Alinee el orificio para la válvula de la taza de rueda con la válvula del neumático antes de la colocación.

Vuelva a colocar la tapa central cuando se reinstala la rueda regular. Coloque la tapa en la rueda y golpéela ligeramente en su sitio hasta que quede a ras de la rueda. La tapa sólo

va de una manera. Asegúrese de alinear la pestaña de la tapa central con el receso de la rueda.

13. Guarde la rueda sustituida y las herramientas del vehículo. Consulte *Herramientas (si está equipado)* en la página 10-43.
14. Compruebe la presión del neumático montado y el par de apriete de las tuercas de rueda lo antes posible.

Haga renovar o reparar el neumático defectuoso

### Rueda de auxilio

La rueda de auxilio puede clasificarse como una rueda de emergencia dependiendo del tamaño respecto a las otras ruedas montadas y de la legislación nacional.

La rueda de repuesto tiene una llanta de acero.

El uso de una rueda de auxilio de menor tamaño que las demás ruedas, o junto con neumáticos de invierno, puede afectar al comportamiento de marcha. Haga sustituir el neumático averiado lo antes posible.

La rueda de auxilio se guarda debajo de la parte trasera del vehículo.

1. Inserte el extremo biselado de la manivela del gato con un ligero ángulo a través del orificio central en el paragolpes trasero y hacia adentro de la guía con forma de embudo.
2. Gire la llave de ruedas en sentido antihorario para bajar el neumático de auxilio hasta el suelo. Continúe girando la llave de ruedas hasta que el neumático de auxilio se pueda extraer desde abajo del vehículo.

## 10-56 Cuidado del vehículo

- Incline el retenedor cuando se bajó el neumático y deslícelo hasta el cable de modo que se pueda extraer hacia arriba a través de la abertura de la rueda.

### Neumáticos con dirección de rodadura

Los neumáticos con dirección de rodadura deben montarse para que rueden en el sentido de marcha. La dirección de rodadura se indica mediante un símbolo (por ejemplo, una flecha) en el flanco.

Si los neumáticos se montan en sentido contrario a la dirección de rodadura:

- Puede verse afectado el comportamiento de marcha. Reemplace o repare el neumático defectuoso lo antes posible.
- Se debe conducir con precaución en caso de lluvia y nieve.

### Cómo guardar una rueda dañada

Una rueda dañada debe guardarse en el compartimiento de la rueda de auxilio.

## Arranque con cables

Un vehículo con la batería descargada puede ponerse en marcha con cables auxiliares de arranque y la batería de otro vehículo.

### Peligro

Tenga mucho cuidado al arrancar con los cables de arranque. Cualquier desviación de las instrucciones siguientes puede causar lesiones o daños debidos a la explosión de la batería o daños a los sistemas eléctricos de ambos vehículos.

 **Peligro**

Evite el contacto con los ojos, la piel, tejidos y superficies pintadas. El líquido contiene ácido sulfúrico que puede provocar lesiones y daños en caso de contacto directo.

- No exponga la batería a llamas abiertas o chispas.
  - Una batería descargada puede congelarse a la temperatura de 0°C. Descongele la batería antes de conectar los cables auxiliares de arranque.
  - Lleve gafas y ropa de protección cuando manipule una batería.
  - Utilice una batería de refuerzo de la misma tensión (11,0 a 15,5 V). Su capacidad (Ah) no debe ser muy inferior a la de la batería descargada.
- Use cables auxiliares de arranque con terminales aislados y una sección transversal de al menos 16 mm<sup>2</sup> (25 mm<sup>2</sup> para motores diésel).
  - No desconecte la batería descargada del vehículo.
  - Desconecte todos los consumidores eléctricos innecesarios.
  - No se apoye sobre la batería durante el arranque con los cables auxiliares.
  - No deje que los terminales de un cable toquen los del otro cable.
  - No utilice cargadores de carga rápida para este procedimiento.
  - Los vehículos no deben entrar en contacto durante el proceso de arranque con cables.
  - Accione el freno de estacionamiento; cambio manual en punto muerto, cambio automático en **P (ESTACIONAMIENTO)**.

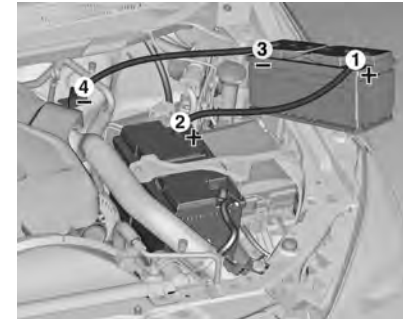

Orden de los cables de conexión:

1. Conecte el cable rojo al borne positivo de la batería auxiliar.
2. Conecte el otro extremo del cable rojo al borne positivo de la batería descargada.
3. Conecte el cable negro al borne negativo de la batería auxiliar.
4. Conecte el otro extremo del cable negro a un punto de puesta a masa del vehículo. Conéctelo lo más lejos posible de la batería descargada.

## 10-58 Cuidado del vehículo

Coloque los cables de forma que no puedan engancharse en piezas giratorias del compartimiento del motor.

Para arrancar el motor:

1. Apague los consumidores eléctricos (p. ej., las luces o la luneta térmica trasera) en el vehículo que recibe corriente.
2. Arranque el motor del vehículo que suministra la corriente.
3. Arranque el otro motor unos 5 minutos después. Los intentos de arranque se deben realizar en intervalos de 1 minuto y no deben durar más de 15 segundos.
4. Invierta exactamente el orden anterior para desconectar los cables.

## Remolcado

### Remolcado del vehículo

**Nota:** Para evitar daños, el vehículo averiado debe ser remolcado con las cuatro ruedas levantadas del suelo. Se debe tener cuidado con los vehículos que tienen poca separación con respecto al suelo y/o equipos especiales. Haga que su vehículo sea remolcado siempre por un vehículo de transporte con plataforma plana.

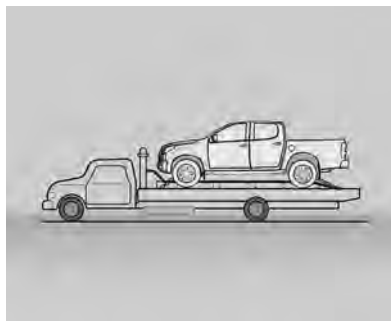

Consulte a su concesionario o servicio de remolque profesional si se debe remolcar el vehículo averiado.

Observe los siguientes procedimientos cuando remolque un vehículo:

- No debe permanecer ningún pasajero en el vehículo remolcado.
- Suelte el freno de estacionamiento del vehículo remolcado y ponga la transmisión en punto muerto.
- Encienda las balizas.
- Los vehículos con tracción en dos ruedas no deben ser remolcados con las ruedas traseras apoyadas en el suelo. Las transmisiones con tracción en dos ruedas no tienen mecanismos de lubricación interna durante el remolque.

Para remolcar el vehículo detrás de otro con fines recreativos, tales como detrás de una casa rodante

(motor home), consulte "Remolque de vehículos recreativos" en esta sección.

### Remolque de vehículos recreativos

El remolque de vehículos recreativos significa remolcar el vehículo detrás de otro -como detrás de una casa rodante (motor home) Los dos tipos más comunes de remolque de vehículos recreativos son el remolque tipo "dinghy" (bote) y el remolque tipo carrito. El remolque tipo bote consiste en remolcar el vehículo con las cuatro ruedas apoyadas en el suelo. El remolque tipo carrito consiste en remolcar el vehículo con dos ruedas apoyadas en el suelo y dos levantadas sobre un dispositivo llamado carrito.

He aquí algunas cosas importantes a considerar antes de remolcar un vehículo recreativo:

- ¿Cuál es la capacidad de remolque del vehículo remolcador? Asegúrese de leer

las recomendaciones del fabricante del vehículo remolcador.

- ¿Cuál es la distancia que se recorrerá? Algunos vehículos tiene restricciones acerca de la distancia y el tiempo que pueden remolcar.
- ¿Se va a usar el equipo de remolque apropiado? Consulte a su concesionario o profesional de remolque para obtener asesoramiento adicional y recomendaciones acerca de los equipos.
- ¿El vehículo está preparado para ser remolcado? Así como cuando prepara el vehículo para un viaje largo, asegúrese de que esté preparado para ser remolcado.

### Remolque tipo bote

#### Vehículos con tracción en dos ruedas

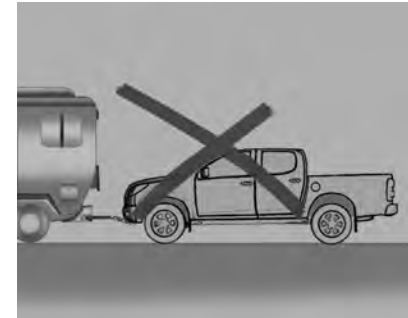

**Nota:** Si el vehículo se remolca con las cuatro ruedas sobre el piso, se pueden dañar los componentes del tren de transmisión. La garantía del vehículo no cubre las reparaciones. No haga remolcar el vehículo con las cuatro ruedas apoyadas en el suelo.

## 10-60 Cuidado del vehículo

### Vehículos cuatro por cuatro

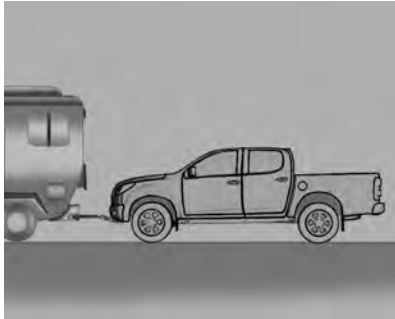

Use el siguiente procedimiento para remolcar un vehículo con tracción en las cuatro ruedas con todas las ruedas apoyadas en el suelo:

1. Coloque el vehículo a ser remolcado detrás del vehículo remolcador.
2. Coloque la transmisión automática en **P** o la transmisión manual en 1 (Primera).
3. Apague el motor y aplique firmemente el freno de estacionamiento.

4. Sujete en forma segura el vehículo a remolcar al vehículo remolcador.
5. Pase la caja de transferencia a **N** (punto muerto).
6. Coloque el encendido en **LOCK/OFF** y retire la llave —las ruedas delanteras aún pueden girar. Para retirar la llave y liberar la palanca, consulte "Liberación de la palanca de cambios" en *Interrupción de la alimentación eléctrica en la página 9-21*.
7. Libere el freno de estacionamiento sólo después de que el vehículo a remolcar esté firmemente sujeto al vehículo remolcador.

Si el vehículo a remolcar no se pondrá en marcha ni conducirá durante seis semanas o más, retire el cable del terminal (borne) negativo de la batería para evitar que ésta se descargue.

### Remolque tipo carrito

**Remolque por la parte delantera (ruedas delanteras levantadas del suelo) – Vehículos con tracción en dos ruedas**

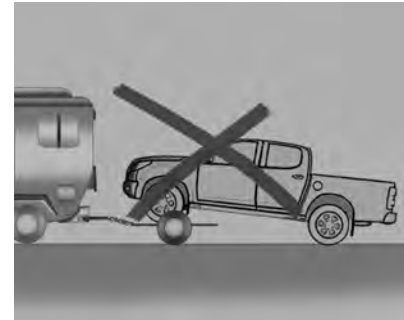

**Nota:** Si se remolca un vehículo con tracción en dos ruedas con las ruedas traseras apoyadas en el suelo, se podría dañar la transmisión. La garantía del vehículo no cubre las reparaciones. Nunca haga remolcar el vehículo con las ruedas traseras apoyadas en el suelo.

Los vehículos con tracción en dos ruedas no deben ser remolcados con las cuatro ruedas apoyadas en el suelo. Las transmisiones con tracción en dos ruedas no tienen mecanismos de lubricación interna durante el remolque.

Para remolcar con "carrito" un vehículo con tracción en dos ruedas, el vehículo se debe remolcar con las ruedas traseras sobre el carrito. Para más información, consulte "Remolque por la parte trasera (Ruedas traseras levantadas del suelo)" más adelante en esta sección.

### **Remolque por la parte delantera (ruedas delanteras levantadas del suelo) – Vehículos con tracción en las cuatro ruedas**

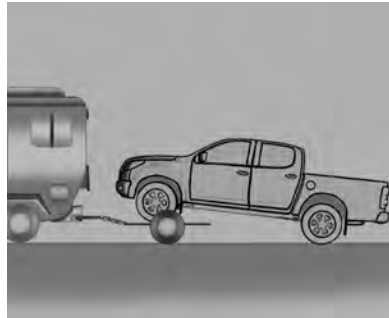

Use el siguiente procedimiento para el remolque con carrito de un vehículo con tracción en las cuatro ruedas desde la parte delantera:

1. Fije al carrito al vehículo remolcador siguiendo las instrucciones del fabricante del carrito.
2. Coloque las ruedas delanteras en el carrito.

3. Coloque la transmisión automática en **P** o la transmisión manual en 1 (Primera).
4. Apague el motor y aplique firmemente el freno de estacionamiento.
5. Fije el vehículo al carrito siguiendo las instrucciones del fabricante.
6. Pase la caja de transferencia a **N** (punto muerto).
7. Libere el freno de estacionamiento sólo después de que el vehículo a remolcar esté firmemente sujeto al vehículo remolcador.
8. Coloque el encendido en **LOCK/OFF** después del remolque.

Si el vehículo a remolcar no se pondrá en marcha ni conducirá durante seis semanas o más, retire el cable del terminal (borne) negativo de la batería para evitar que ésta se descargue.

## 10-62 Cuidado del vehículo

### Remolque por la parte trasera (ruedas traseras levantadas del suelo) – Vehículos cuatro por cuatro

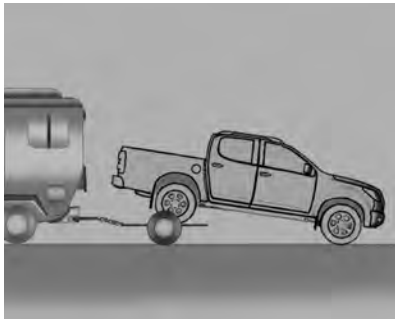

Use el siguiente procedimiento para el remolque con carrito de un vehículo con tracción en dos ruedas desde la parte trasera:

1. Fije al carrito al vehículo remolcador siguiendo las instrucciones del fabricante del carrito.
2. Coloque las ruedas traseras en el carrito.

3. Aplique firmemente el freno de estacionamiento.
4. Coloque la transmisión automática en **P** o la transmisión manual en 1 (Primera).
5. Fije el vehículo al carrito siguiendo las instrucciones del fabricante.
6. Use un dispositivo de sujeción adecuado diseñado para remolcar, a fin de asegurar que las ruedas delanteras queden bloqueadas en la posición recta.
7. Coloque el encendido en LOCK/OFF.

Si el vehículo a remolcar no se pondrá en marcha ni conducirá durante seis semanas o más, retire el cable del terminal (borne) negativo de la batería para evitar que ésta se descargue.

### Remolque por la parte trasera (ruedas traseras levantadas del suelo) – Vehículos con tracción en las cuatro ruedas

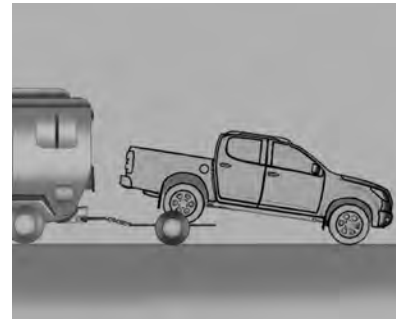

Use el siguiente procedimiento para el remolque con carrito de un vehículo con tracción en las cuatro ruedas desde la parte trasera:

1. Fije al carrito al vehículo remolcador siguiendo las instrucciones del fabricante del carrito.
2. Coloque las ruedas traseras en el carrito.



3. Aplique firmemente el freno de estacionamiento.
4. Coloque la transmisión automática en **P** o la transmisión manual en 1 (Primera).
5. Fije el vehículo al carrito siguiendo las instrucciones del fabricante.
6. Use un dispositivo de sujeción adecuado diseñado para remolcar, a fin de asegurar que las ruedas delanteras queden bloqueadas en la posición recta.
7. Pase la caja de transferencia a **N** (punto muerto).
8. Coloque el encendido en LOCK/OFF después del remolque.

Si el vehículo a remolcar no se pondrá en marcha ni conducirá durante seis semanas o más, retire el cable del terminal (borne) negativo de la batería para evitar que ésta se descargue.

### Remolque de emergencia

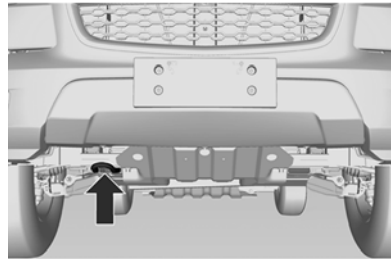

**Nota:** Esta operación debe realizarse únicamente en casos de emergencia.

La argolla de remolque se encuentra en la parte delantera del vehículo debajo del paragolpes.

El conductor debe estar dentro del vehículo para manejar la dirección y aplicar los frenos.

Conecte el encendido para liberar el bloqueo de la columna de dirección y permitir el funcionamiento de las luces de freno, la bocina y los limpiaparabrisas.

Transmisión en punto muerto.

#### **Atención**

Conduzca lentamente y con suavidad. Los arranques y paradas rápidos pueden causar daños al vehículo.

Si el motor no está en marcha, se requiere mucha más fuerza para frenar y dirigir el vehículo.

Para evitar la entrada de humos del escape provenientes del vehículo remolcador, encienda la recirculación de aire y cierre las ventanillas.

## 10-64 Cuidado del vehículo

### Remolque de otro vehículo

#### Dimensiones de instalación del gancho de remolque

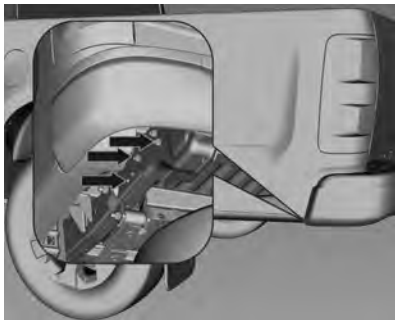

#### Información del acoplamiento de remolque trasero

Los puntos de fijación del acoplamiento de remolque trasero se encuentran en el área indicada, como se muestra en la ilustración de abajo.

#### ⚠ Atención

- La conexión defectuosa de un componente eléctrico (cableado, zócalos, conectores, etc.) puede causar daños al vehículo y al acoplamiento de remolque trasero.
- Nunca deje el acoplamiento de remolque enganchado al vehículo cuando el motor está apagado. Puede causar la descarga de la batería.
- No exceda el límite de carga del acoplamiento de remolque.

#### Nota:

- Siga siempre las instrucciones de instalación del fabricante del acoplamiento de remolque trasero.
- Si el vehículo está equipado con sensores de estacionamiento, el propietario debe reiniciar el sistema (consulte el manual del fabricante del sensor de estacionamiento) antes de instalar el acoplamiento de remolque trasero.

## Cuidado del aspecto

### Cuidado exterior

#### Cerraduras

Las cerraduras se lubrican en fábrica con una grasa de alta calidad para cilindros de cerradura. Utilice un producto descongelante sólo en un caso absolutamente necesario, pues su efecto desengrasante perjudica el funcionamiento de las cerraduras. Después de usar un producto descongelante, haga engrasar las cerraduras por un concesionario Chevrolet.

#### Lavado

La pintura del vehículo está expuesta a las influencias ambientales. Lave y encere el vehículo con regularidad. Si utiliza túneles de lavado automático, seleccione un programa que incluya la aplicación de cera.

Las deposiciones de los pájaros, los insectos muertos, la resina, el polen, etc. pueden causar daños a la pintura y se deben limpiar inmediatamente.

Si utiliza un túnel de lavado, cumpla las instrucciones del fabricante.

Nunca use un lavadero automático que requiera que algo entre en contacto con la pintura (excepto agua).

Deben desactivarse los limpiaparabrisas. Retire la antena y los accesorios externos.

Nunca use un lavadero automático cuando el vehículo está desbloqueado. Puede abrirse la tapa del depósito de combustible y ser dañada por el lavadero automático.

Asegúrese de bloquear la tapa del tanque de combustible con el botón del cierre centralizado.

Si se lava el vehículo a mano, deben enjuagarse bien las zonas interiores de los pasarruedas.

Haga engrasar las bisagras de todas las puertas por un concesionario Chevrolet.

#### **Atención**

No limpie el compartimento del motor con chorro de vapor o aparatos de alta presión.

Enjuague bien el vehículo y frotelo con una gamuza. Enjuague frecuentemente la gamuza. Utilice gamuzas distintas para las superficies pintadas y para los cristales; los restos de cera en los cristales dificultan la visibilidad.

No utilice objetos duros para eliminar manchas de alquitrán. Utilice spray para eliminar alquitrán de las superficies pintadas.

## 10-66 Cuidado del vehículo

### Atención

Tenga cuidado cuando mueva el vehículo después del lavado, en caso de que el agua haya afectado a los frenos. Aplicando los frenos levemente puede apreciarse si han sido afectados. Para secarlos rápidamente, aplique levemente los frenos mientras mantiene una baja velocidad hacia adelante con un área despejada adelante, hasta que el funcionamiento de los frenos vuelva a la normalidad.

Los lavados a alta presión pueden causar que entre agua al vehículo. Evite usar lavados a alta presión a menos de 30 cm de la superficie del vehículo. El uso de lavadores de potencia que excedan los 8.000 kPa pueden producir daños o la remoción de la pintura y las calcomanías.

### Luces exteriores

Las tapas de los faros y de otras luces son de plástico. No utilice productos abrasivos o cáusticos; no utilice un rascador de hielo ni los limpie en seco.

### Entradas de aire

Limpie los desechos de las entradas de aire entre el capó y el parabrisas y debajo del paragolpes delantero.

### Lustrado y encerado

Encere el vehículo con regularidad (a más tardar, cuando el agua no resbale formando perlas).

En caso contrario, la pintura se reseca.

Sólo es necesario abrillantar la pintura si ésta tiene adheridas sustancias sólidas o si se ha puesto mate y tiene mal aspecto.

El abrillantado con silicona forma una película protectora, con lo que no es necesario encerar.

Las partes de plástico de la carrocería no se deben tratar con cera ni abrillantadores.

### Cristales de ventanillas y escobillas de los limpiaparabrisas

Utilice un paño libre de pelusa o una gamuza junto con el limpiador de cristales.

Al limpiar la luneta trasera, procure no dañar la resistencia térmica del interior de la luneta.

Para retirar el hielo manualmente, se debe utilizar un rascador de hielo de filo agudo. Presione el rascador firmemente contra el cristal para que no quede suciedad debajo del mismo que pueda rayar el cristal.

Si las escobillas dejan rastros, pueden limpiarse con un paño suave y limpiacristales.

## **Ruedas y neumáticos**

No use equipos de limpieza a alta presión.

Limpie las llantas con un limpiador de llantas de pH neutro.

Las llantas están pintadas y pueden tratarse con los mismos productos que la carrocería.

## **Daños en la pintura**

Repare los pequeños desperfectos en la pintura con rotulador de retoque antes de que se forme óxido.

Haga que un concesionario Chevrolet realice la reparación si hay daños mayores en la pintura o zonas oxidadas.

## **Bajos del vehículo**

Algunas áreas de los bajos de la carrocería del vehículo tienen un recubrimiento de PVC mientras que otras áreas críticas cuentan con una capa de cera protectora durable.

Después de lavar los bajos de la carrocería, revíselos y hágalos engrasar si es necesario.

Los productos a base de betún y caucho pueden dañar la capa de PVC. Haga realizar los trabajos relacionados con los bajos de la carrocería en un concesionario Chevrolet.

Antes y después del invierno, lave los bajos de la carrocería y haga revisar la capa de cera protectora.

## **Cuidado interior**

### **Interior y tapizado**

El interior del vehículo, incluida la superficie del tablero de instrumentos y los revestimientos, sólo debe limpiarse con un paño seco o con producto para limpieza de interiores.

Limpie el tapizado de cuero con agua corriente y un paño suave. En caso de manchas grandes, utilice un producto para el cuidado del cuero.

El tablero de instrumentos sólo debe limpiarse con un paño suave húmedo.

Limpie la tapicería con una aspiradora y un cepillo. Elimine las manchas con un limpiador para tapicerías.

Limpie los cinturones de seguridad con agua templada o limpiador para interiores.

### **Atención**

Cierre los cierres Velcro de la ropa, puesto que si quedan abiertos, pueden dañar la tela de los asientos.

Utilice una aspiradora para limpiar el polvo del tapizado de rejilla en el tablero de instrumentos y la puerta. Elimine las manchas con un limpiador para interiores..

## 10-68 Cuidado del vehículo

---

### **Piezas de plástico y de goma**

Las piezas de plástico y goma pueden limpiarse con los mismos productos que la carrocería. En caso necesario, utilice un limpiador para interiores. No use ningún otro producto. Evite especialmente el uso de disolventes y nafta. No use equipos de limpieza a alta presión.

## **Servicio y mantenimiento**

### **Información general**

Información de servicio ..... 11-1

### **Mantenimiento programado**

Mantenimiento programado ..... 11-2

Servicios adicionales requeridos ..... 11-12

### **Líquidos, lubricantes y piezas recomendados**

Líquidos y lubricantes recomendados ..... 11-13

## **Información general**

### **Información de servicio**

#### **Información especial**

Para garantizar la seguridad y la economía de funcionamiento del vehículo, así como para mantener su valor, es de vital importancia realizar todos los trabajos de mantenimiento en los intervalos correctos, según lo especificado.

#### **Confirmaciones**

Registro de servicio llenado en el Manual del propietario. La fecha y kilometraje se llenan con el sello y la firma del concesionario Chevrolet que realiza el servicio.

Asegúrese de llenar correctamente el Manual del propietario como comprobante continuo del servicio. Es esencial si es necesario realizar algún reclamo de garantía.

Asegúrese de llenar correctamente el Folleto de servicio y garantía como comprobante continuo del servicio. Es esencial si es necesario realizar algún reclamo de garantía.

## 11-2 Servicio y mantenimiento

### Mantenimiento programado

Elemento	Lubricante / Líquido	Inspección de nivel	Cambio
Motor 2.8L Diesel	Dexos 2 – 5W30	Cada 5000 km	Cada 20.000 km o 12 meses En condiciones de uso difíciles, cada 10.000 km o 6 meses. Lo que ocurra primero.
	API CI-4 15W40	Cada 5000 km	Cada 10.000 km o 12 meses En condiciones de uso difíciles, cada 5.000 km o 6 meses. Lo que ocurra primero.
Motor de nafta / flex 2.5L	Aceite Dexos 1 API-SN, ILSAC GF-5 o superior y viscosidad SAE 5W20	Semanal	Cada 10.000 km o 12 meses En condiciones de uso difíciles, cada 5.000 km o 6 meses. Lo que ocurra primero.
	Aceite Dexos 1 o equivalente y viscosidad SAE 0W20.	Semanal	Cada 10.000 km o 12 meses En condiciones de uso difíciles, cada 5.000 km o 6 meses. Lo que ocurra primero.



**Servicio y mantenimiento 11-3**

Elemento	Lubricante / Líquido	Inspección de nivel	Cambio
Transmisión manual (6 velocidades)	DEXRON VI	Transmisión: comprobar el nivel de aceite y rellenar si fuera necesario.	Uso en carretera: <ul style="list-style-type: none"> <li>- Cada 160.000 km.</li> <li>- Compruebe que no haya fugas. Si existen, compruebe el nivel de aceite y llene hasta el nivel si fuera necesario.</li> </ul> Condiciones de uso difíciles <ul style="list-style-type: none"> <li>- Cada 80.000 km.</li> <li>- Compruebe que no haya fugas. Si existen, compruebe el nivel de aceite y llene hasta el nivel si fuera necesario.</li> </ul>
Transmisión automática	DEXRON VI	Consulte el programa de mantenimiento preventivo.	No requiere cambio.
Embrague hidráulico	Compartido con el sistema de frenos.		
Caja de transferencia (4x4)	DEXRON VI	Comprobar si hay fugas.	Cuando se usa la (4x4) con frecuencia, cambiar el aceite cada 80.000 km o cada tres años, según lo que ocurra primero.
Anillo de retención (del eje propulsor)	Grasa n° 2 con complejo de litio	Consulte el mantenimiento preventivo.	Cada 60.000 km (sólo grasa).

## 11-4 Servicio y mantenimiento

Elemento	Lubricante / Líquido	Inspección de nivel	Cambio
Eje delantero (4x4)	Lubricante ACDelco SAE 75W90	Todas las inspecciones	Cada 120.000 km.
STD eje trasero	Lubricante ACDelco SAE 75W90	Todas las inspecciones	Cada 120.000 km.
Frenos	Líquido de frenos ACDelco DOT 4	Mensualmente y en cada inspección.	Obligatorio cada 2 años
Cojinetes delanteros	Grasa mineral n° 2 EP con complejo de litio	Consulte el mantenimiento preventivo.	Reemplace la grasa y los sellos cada 40.000 km o toda vez que se realiza el servicio de la esquina delantera. Sustituir los retenes
Cubo de la rueda delantera	Sellante de silicona	Consulte el mantenimiento preventivo.	La reaplicación del sellante de silicona es mandatoria en las superficies entre el cubo y la brida y entre la brida y la tapa toda vez que se realiza el servicio de la esquina.
Cojinetes de agujas delanteros (sólo versión 4x4)	Grasa mineral n° 2 EP con complejo de litio	Consulte el mantenimiento preventivo.	Reaplicación cada 40.000 km o toda vez que se realiza el mantenimiento de los semiejes o la esquina. Sustituir los retenes

## Servicio y mantenimiento 11-5

Elemento	Lubricante / Líquido	Inspección de nivel	Cambio
Caja de engranajes de la dirección asistida	Aceite ACDelco Dexron VI	Todas las inspecciones	No requiere cambio
Sistema de refrigeración	Aditivo para radiadores (color naranja) para largo plazo en proporción de 50% de aditivo y 50% de agua.	Semanal	Cada 150.000 km o cada 5 años.
Sistema de aire acondicionado	Especificación 9985752 – Aceite PAG GAS R134a	Eficiencia del aire acondicionado comprobada en las inspecciones.	No requiere cambio

Operaciones de servicio	al año o 10.000 km	1	2	3	4	5	6	7	8	9	10
<b>Motor de nafta/flex 2.5L DOHC SIDI</b>											
Motor y transmisión: inspeccionar que no haya fugas y comprobar niveles de líquidos.		X	X	X	X	X	X	X	X	X	X
Bujías: sustituir.		Cada 150.000 km									



## Servicio y mantenimiento 11-7

Operaciones de servicio	al año o 10.000 km	1	2	3	4	5	6	7	8	9	10
Comprobar y reemplazar la manguera y el filtro de aire si fuera necesario.			X		X		X		X		X
Filtro de aire: cambiar el cartucho.			X		X		X		X		X
Filtro de combustible (tanque externo) – Diésel: cambiar el elemento de filtro.	Cada 24 meses o 30.000 km, según lo que ocurra primero.										
Montajes del motor: Comprobar eventuales daños y hundimiento.				X			X			X	
Montajes del sistema de escape: Comprobar eventuales daños y hundimiento.	X	X	X	X	X	X	X	X	X	X	X
Manguera de aceite: verificar.		X		X		X		X		X	
Manguera de combustible: verificar.	X	X	X	X	X	X	X	X	X	X	X
Correa de accesorios: verificar tensión y corregir si fuera necesario.	X	X	X	X	X	X	X	X	X	X	X
Corra de accesorios: reemplazo.	Cada 100.000 km.										
Sustituir la correa de distribución.	Cada 100.000 km.										
Cambio de aceite del motor.	Comprobar el período recomendado en esta sección.										
Cambio de filtro de aceite del motor.		X		X		X		X		X	
Anillo O del tapón		X		X		X		X		X	









## Servicio y mantenimiento 11-11

<b>Operaciones de servicio</b>	<b>al año o 10.000 km</b>	<b>1</b>	<b>2</b>	<b>3</b>	<b>4</b>	<b>5</b>	<b>6</b>	<b>7</b>	<b>8</b>	<b>9</b>	<b>10</b>
Mangueras y dirección: comprobar posibles fugas y ajuste de las conexiones.				X			X			X	
<b>Ruedas y neumáticos</b>											
Neumáticos: comprobar presión de inflado, desgaste y posibles daños. Realizar la rotación si fuera necesario. Comprobar el par de apriete de los pernos de rueda.		X	X	X	X	X	X	X	X	X	X
<b>Carrocería</b>											
Carrocería y piso inferior: comprobar posibles daños en la pintura o corrosión.		X			X			X			X
Cinturones de seguridad: revisar el estado, el funcionamiento y el par de apriete de las cintas, hebillas y sujetadores.		X	X	X	X	X	X	X	X	X	X
<b>Sistema eléctrico</b>											
Sistema eléctrico: comprobar la existencia de códigos de falla con la herramienta de exploración.		X	X	X	X	X	X	X	X	X	X
Iluminación y señalización: comprobar.		X	X	X	X	X	X	X	X	X	X
Limpia y lavaparabrisas: comprobar el estado de las escobillas y lavarlas si fuera necesario.		X	X	X	X	X	X	X	X	X	X
Alineación de los faros: comprobar el ajuste.			X				X				X

## 11-12 Servicio y mantenimiento

Operaciones de servicio	al año o 10.000 km	1	2	3	4	5	6	7	8	9	10
<b>Chasis</b>											
Árbol de cojinetes central longitudinal (cardán): comprobar lubricación del tablero deslizante y completar con grasa si fuera necesario - sólo versión 4x2.		X	X	X	X	X	X	X	X	X	X
Respiradero del tanque de combustible: comprobar posibles obstrucciones.				X			X			X	

### Servicios adicionales requeridos

#### Condiciones de uso difíciles

Las condiciones de uso extremas tienen lugar cuando ocurre con frecuencia al menos uno de los siguientes eventos:

- Arranques en frío
- Paradas y arranques
- Uso del remolque
- Pendientes abruptas y/o grandes altitudes

- Superficies de caminos deficientes
- Arena y polvo
- Operación con variaciones extremas de temperatura

Los vehículos policiales, taxis y de escuelas de conductores se clasifican también como de uso en condiciones extremas.

Bajo ciertas condiciones de operación, puede ser necesario realizar ciertos trabajos de servicio programados con mayor frecuencia que los intervalos previstos.

Solicite asesoramiento técnico acerca de los requerimientos de servicio en función de las condiciones de uso específicas.

## Líquidos, lubricantes y piezas recomendados

### Líquidos y lubricantes recomendados

Utilice sólo productos que hayan sido comprobados y homologados. Los daños resultantes del uso de materiales no homologados no serán cubiertos por la garantía.

#### Peligro

Los líquidos y lubricantes pueden ser peligrosos y también tóxicos. Manipúelos con cuidado y preste atención a la información proporcionada en los envases.

### Aceite del motor

El aceite del motor se identifica por su calidad y viscosidad. Cuando se selecciona el aceite del motor a usar, la calidad es más importante

que la viscosidad. La calidad del aceite asegura la limpieza del motor, la protección contra desgaste y el control de envejecimiento del aceite, mientras que el grado de viscosidad da información acerca del espesor del aceite en un rango de temperaturas.

#### Calidad del aceite del motor

Dexos 2 5W30, API CI4 15W40  
— Diesel 2.8L

Especificación de aceite para el motor flex 2.5L: aceite de motor Dexos 1 o de calidad equivalente API-SN, ILSAC GF5 o superior y viscosidad SAE 5W20.

Especificación de aceite para el motor flex 2.5L: aceite de motor Dexos 1 o de calidad equivalente y viscosidad SAE 0W20.

#### Rellenado del aceite de motor

Los aceites de distintos fabricantes y marcas se pueden mezclar siempre que cumplan la especificación del aceite del motor requerido (calidad y viscosidad).

#### Aditivos del aceite del motor

El uso de aditivos del aceite del motor puede causar años e invalidar la garantía.

#### Refrigerante y anticongelante

Use sólo anticongelante del refrigerante de larga vida libre de silicatos (LLC).

El sistema se llena en fábrica con refrigerante diseñado para una excelente protección contra la corrosión y protección contra el congelamiento de hasta aproximadamente  $-40^{\circ}\text{C}$ . Esta concentración debe mantenerse durante todo el año. El uso de aditivos adicionales del refrigerante con el objetivo de obtener protección adicional contra la protección o sellado contra fugas

## 11-14 Servicio y mantenimiento

---

menores puede causar problemas de funcionamiento. Se rechaza toda responsabilidad legal por las consecuencias del uso de aditivos adicionales del refrigerante.

### Líquido de frenos y embrague

Use sólo líquido de frenos DOT4.

A lo largo del tiempo, el líquido de frenos absorbe humedad, que puede reducir la eficacia del frenado. Por lo tanto, el líquido de frenos debe cambiarse al cumplirse el intervalo especificado.

El líquido de frenos se debe almacenar en un recipiente sellado para evitar la absorción de agua.

Asegúrese de que el líquido de frenos no se contamine.

## Datos técnicos

### Identificación del vehículo

- Número de identificación del vehículo (VIN) ..... 12-1
- Placa de identificación ..... 12-2

### Datos del vehículo

- Datos del motor ..... 12-3
- Pesos del vehículo ..... 12-7
- Dimensiones del vehículo .... 12-8
- Capacidades y especificaciones ..... 12-15
- Presión de los neumáticos ..... 12-17

## Identificación del vehículo

### Número de identificación del vehículo (VIN)

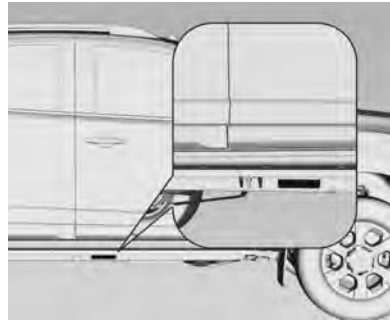

El número de identificación del vehículo (VIN) está estampado en la placa de identificación y en el larguero.



El número de identificación del vehículo está grabado en el tablero de instrumentos, visible a través del parabrisas.

## 12-2 Datos técnicos

### Placa de identificación



La placa de identificación está visible en el bastidor cuando se abre la puerta del pasajero, como se muestra en la ilustración de abajo.

Información de la etiqueta de características:

- 1:** Fabricante
- 2:** Número de identificación del vehículo

## Datos del vehículo

### Datos del motor

Designación de ventas	2.5L gasolina	2.5L Flex	2.8L Diésel
Código de identificación del motor	-	Ecotec	CTDI
Tipo	Longitudinal, adelante del eje delantero		
Número de cilindros	4 (en línea)		
Cilindrada	2457 cm <sup>3</sup>	2457 cm <sup>3</sup>	2776 cm <sup>3</sup>
Relación de compresión	11:2	11,2:1	16,5: 1
Orden de encendido	1-3-4-2	1-3-4-2	1-3-4-2
CV de potencia del motor	197 (145 kW)	197 (145 kW) (Nafta) 206 (152 kW) (Etanol)	200 (147 kW)
a rpm	6300	6300 (Nafta) 6000 (Etanol)	3600
Par	258 N•m	258 N•m (Nafta) 268 N•m (Etanol)	MT 440 N•m AT 500 N•m
a rpm	4400	4400	2000

## 12-4 Datos técnicos

Designación de ventas	2.5L gasolina	2.5L Flex	2.8L Diésel
Régimen de ralentí (MT/AT) con aire acondicionado/sin aire acondicionado	750 rpm +/- 50 (A/A desconectado) 800 rpm +/- 50 (A/A conectado)	750 rpm +/- 50 (A/A desconectado) 800 rpm +/- 50 (A/A conectado)	750 ± 20 rpm
Tipo de combustible	Nafta	Nafta y etanol	Diesel

Sistema eléctrico	2.5L gasolina	2.5L Flex	2.8L Diésel
Batería	12 V 70 Ah	12 V 70 Ah	12 V 70 Ah 12 V 90 Ah
Alternador	130 A	130 A	140 A
Bujía	BKR6EKC-D	BR7ES-D	-

Motor	2.5L gasolina	2.5L Flex	2.8L Diésel	
Transmisión	MT	MT	MT	AT
1ª marcha	4,473	4,473	4,02	4,06:1
2ª marcha	2,458	2,458	2,21	2,37:1
3ª marcha	1,472	1,472	1,46	1,55:1



## Datos técnicos 12-5

<b>Motor</b>	<b>2.5L gasolina</b>	<b>2.5L Flex</b>	<b>2.8L Diésel</b>	
<b>Transmisión</b>	<b>MT</b>	<b>MT</b>	<b>MT</b>	<b>AT</b>
4ª marcha	1,000	1,000	1,00	1,16:1
5ª marcha	0,848	0,848	0,76	0,85:1
6ta. marcha	0,725	0,725	0,59	0,67:1
Marcha atrás	4,032	4,032	3,63	3,20:1
Relación del eje	4,56	4,56	3,73	3,42:1

<b>Velocidades recomendadas para cambios de marcha</b>	<b>2.5L gasolina</b>	<b>2.5L Flex</b>	<b>2.8L Diésel</b>
1ª-2ª	15 km/h	16 km/h	25 km/h
2ª-3ª	35 km/h	33 km/h	35 km/h
3ª-4ª	50 km/h	48 km/h	50 km/h
4ª-5ª	70 km/h	55 km/h	70 km/h
5ª-6ª	100 km/h	65 km/h	95 km/h

## 12-6 Datos técnicos

<b>Frenos</b>	
Tipo de sistema	Sistema de frenos hidráulicos con circuito doble en paralelo
Delante	Freno de disco con calibrador flotante – disco ventilado
Detrás	Sistema de freno de tambor
Líquido	Líquido para servicio pesado DOT 4
Freno de estacionamiento	Operativo en el freno de servicio trasero

<b>Geometría de la dirección</b>	<b>2.5 Nafta / 2.5L Flex / 2.8L Diésel</b>
Caída	0°00' +/- 0°30'
Avance	2°35' a 4°05"
Respuesta de convergencia:	0°00' +/- 0°15'
Diámetro de giro	12,70 m
Diámetro del círculo de separación – Pared a pared	13,50 m

## Pesos del vehículo

### Cabina regular y doble cabina

Pesos del vehículo		Cabina regular						Doble cabina												
		2.5L gasolina		2.5L Flex		2.8L Diésel		2.5L gasolina			2.5L Flex		2.8L Diésel							
Modelo		LS	LT	LS	LT	LS	LS	LS	LT	LTZ	LT	LTZ	LS	LT	LTZ	LS	LT	LTZ		
Transmisión		4x2		4x2		4x2	4x4	4x2			4x2		4x2			4x4				
Carga bruta sobre el eje (kg)	MT	Delante	1.350	1.350	1.350	1.350	1.350	1.350	1.350	1.350	1.350	1.350	1.350	1.350	1.350	1.350	1.350	1.350	1.350	
		Detrás	1.850	1.850	1.850	1.850	1.850	1.850	1.850	1.850	1.850	1.850	1.850	1.850	1.850	1.850	1.850	1.850	1.850	
	AT	Delante	-	-	-	-	-	-	-	-	-	-	-	-	-	-	-	-	-	1.350
		Detrás	-	-	-	-	-	-	-	-	-	-	-	-	-	-	-	-	-	-
Masa en orden de marcha (kg)	MT	1.715	1.710	1.723	1.721	1.847	1.878 (1)	1.809	1.821	1.869	1.821	1.869	1.948	1.949	2.000	2.038	2.039	2.102		
	AT	-	-	-	-	-	-	-	-	-	-	-	-	-	-	-	-	-	2.087	
Peso bruto general combinado (remolque con frenos) (kg)	MT	4.800	4.800	4.800	4.800	6.000	6.000	4.800	4.800	4.800	4.800	4.800	6.000	6.000	6.000	6.000	6.000	6.000		
	AT	-	-	-	-	-	-	-	-	-	-	-	-	-	-	-	-	-	6.000	
Masa máxima de remolque (kg)	MT	2.250	2.250	2.250	2.250	3.500	3.500	2.250	2.250	2.250	2.250	2.250	3.500	3.500	3.500	3.500	3.500	3.500		
	AT	-	-	-	-	-	-	-	-	-	-	-	-	-	-	-	-	-	3.500	
Carga útil (kg)	MT	1.035	1.040	1.027	1.029	1.253	1.222 (1) 1.163	941	929	881	929	881	1.152	1.151	1.100	1.062	1.061	998		
	AT	-	-	-	-	-	-	-	-	-	-	-	-	-	-	-	-	-	1.013	

(1) Sólo para Paraguay.

## 12-8 Datos técnicos

### Dimensiones del vehículo

Cabina regular

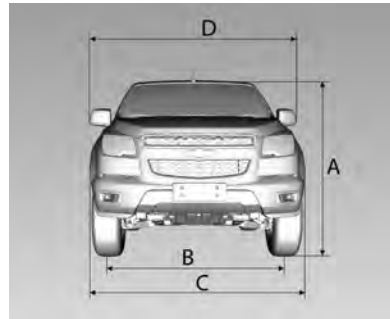

Leyenda	Motor			
	2.5L gasolina (4X2)	2.5L Flex (4X2)	2.8L Diésel (4X2)	2.8L Diésel (4X4)
A	1787 mm	1787 mm	1770 mm	1778 mm
B	1570 mm	1570 mm	1570 mm	1570 mm
C	1882 mm	1882 mm	1882 mm	1882 mm
D	2132 mm	2132 mm	2132 mm	2132 mm

**Datos técnicos 12-9**

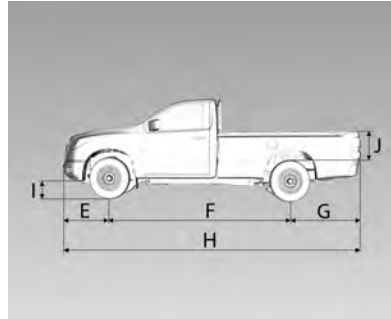

Leyenda	Motor			
	2.5L gasolina (4X2)	2.5L Flex (4X2)	2.8L Diésel (4X2)	2.8L Diésel (4X4)
E	943 mm	943 mm	943 mm	943 mm
F	3096 mm	3096 mm	3096 mm	3096 mm
G	1328 mm	1328 mm	1328 mm	1328 mm
H	5367 mm	5367 mm	5367 mm	5367 mm
I	241 mm	241 mm	201 mm	209 mm
J	441 mm	441 mm	441 mm	441 mm

## 12-10 Datos técnicos

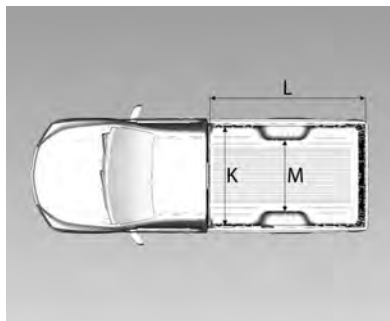

Leyenda	Motor			
	2.5L gasolina (4X2)	2.5L Flex (4X2)	2.8L Diésel (4X2)	2.8L Diésel (4X4)
K	1534 mm	1534 mm	1534 mm	1534 mm
L	2322 mm	2322 mm	2322 mm	2322 mm
M	1122 mm	1122 mm	1122 mm	1122 mm

**Doble cabina**

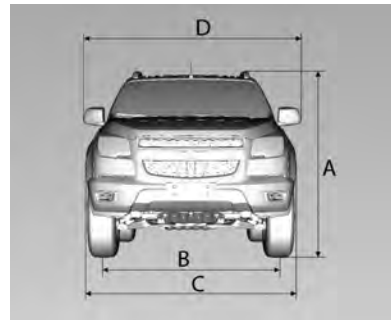

Leyenda	Motor			
	2.5L gasolina (4X2)	2.5L Flex (4X2)	2.8L Diésel (4X2)	2.8L Diésel (4X4)
A Sin portaequipaje de techo	1789 mm (245/ 70 R16) 1789 mm (255/ 65 R17)	1789 mm (245/ 70 R16) 1789 mm (255/ 65 R17)	1777 mm (245/ 70 R16) 1777 mm (255/ 65 R17)	1785 mm (245/ 70 R16) 1784 mm (255/ 65 R17)

## 12-12 Datos técnicos

Leyenda	Motor			
	2.5L gasolina (4X2)	2.5L Flex (4X2)	2.8L Diésel (4X2)	2.8L Diésel (4X4)
A Con portaequipaje de techo	1822 mm (245/70 R16) 1822 mm (255/65 R17)	1822 mm (245/70 R16) 1822 mm (255/65 R17)	1810 mm (245/70 R16) 1810 mm (255/65 R17)	1818 mm (245/70 R16) 1817 mm (255/65 R17)
B	1570 mm	1570 mm	1570 mm	1570 mm
C	1882 mm	1882 mm	1882 mm	1882 mm
D	2132 mm	2132 mm	2132 mm	2132 mm

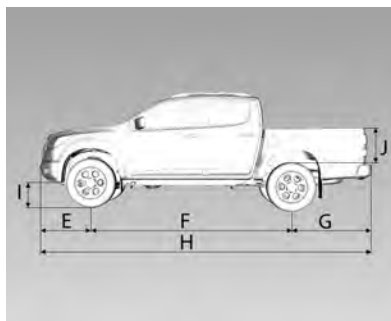



## Datos técnicos 12-13

Leyenda	Motor			
	2.5L gasolina (4X2)	2.5L Flex (4X2)	2.8L Diésel (4X2)	2.8L Diésel (4X4)
E	943 mm	943 mm	943 mm	943 mm
F	3096 mm	3096 mm	3096 mm	3096 mm
G	1308 mm	1308 mm	1308 mm	1308 mm
H	5347 mm	5347 mm	5347 mm	5347 mm
I	243 mm (245/ 70 R16) 228 mm (255/ 65 R17)	243 mm (245/ 70 R16) 228 mm (255/ 65 R17)	201 mm (245/ 70 R16) 201 mm (255/ 65 R17)	209 mm (245/ 70 R16) 204 mm (255/ 65 R17)
J	466 mm	466 mm	466 mm	466 mm

## 12-14 Datos técnicos

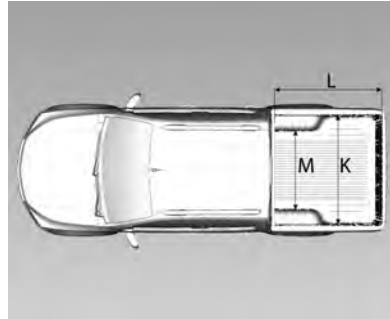

Leyenda	Motor			
	2.5L gasolina (4X2)	2.5L Flex (4X2)	2.8L Diésel (4X2)	2.8L Diésel (4X4)
K	1534 mm	1534 mm	1534 mm	1534 mm
L	1484 mm	1484 mm	1484 mm	1484 mm
M	1122 mm	1122 mm	1122 mm	1122 mm

## Capacidades y especificaciones

	<b>Motor – 2.5L Nafta (4X2)</b>	<b>Motor – 2.5L Flex (4X2)</b>	<b>Motor – 2.8L Diésel (4X2)</b>	<b>Motor – 2.8L Diésel (4X4)</b>
<b>Aceite del motor</b>				
Rellenado				
Con cambio de filtro	5.0 L	5.0 L	5.4 L	5.4 L
Sin cambio de filtro	-	-	-	-
<b>Tanque de combustible</b>				
Diésel, capacidad nominal	-	-	76 L	76 L
Nafta / Flex, capacidad nominal	80 L	80 L	-	-
<b>Caja de transferencia 4x4</b>				
Dexron VI	-	-	-	1.5 L

## Capacidades de llenado

<b>Motor</b>	<b>2.5L Nafta (4X2)</b>	<b>2.5L Flex (4X2)</b>	<b>2.8L Diésel (4X2)</b>	<b>2.8L Diésel (4X4)</b>
Sistema de refrigeración con calefactor	8,0 L	8,0 L	9,0 L	9,0 L

## 12-16 Datos técnicos

### Capacidades de llenado (cont.)

Motor	2.5L Nafta (4X2)	2.5L Flex (4X2)	2.8L Diésel (4X2)	2.8L Diésel (4X4)
Sistema de dirección asistida	1,50 L	1,50 L	1,50 L	1,50 L
Sistema de frenos	0,80 +/- 0,05 L	0,80 +/- 0,05 L	0,80 +/- 0,05 L	0,80 +/- 0,05 L
Cambio manual	3,5 L	3,5 L	3,5 L	3,5 L
<b>Transmisión final</b>				
Delante	-	-	-	0,90 L
Detrás	2,30 L	2,30 L	2,30 L	2,30 L
Transmisión automática	-	-	-	-
Rellenado de la transmisión automática para transmisión desmantelada hasta la marca MIN de la varilla de medición	-	-	10,60 L	10,60 L
Gas refrigerante del sistema de aire acondicionado	500 g	500 g	500 g	500 g
Depósito de líquido lavador para el limpiaparabrisas	4,50 L	4,50 L	4,50 L	4,50 L

**Presión de los neumáticos**

**Cabina regular**

Motor	Neumático	Rueda		Presión de los neumáticos en condiciones de carga Psi (KPa)			
				Hasta 3 personas		Carga completa	
		Acero	Aleación	Delante	Detrás	Delante	Detrás
2.5L Flex / 2.5L Nafta – LS	245/70 R16	6.5J x 16 pulg. (LS)	6.5J x 16 pulg. (LT)	35 (240)	35 (240)	38 (260)	44 (300)
2.8L Diésel – LS	245/70 R16	6.5J x 16 pulg.	-	35 (240)	35 (240)	38 (260)	44 (300)

**Doble cabina**

Motor	Neumático	Rueda		Presión de los neumáticos en condiciones de carga Psi (KPa)			
				Hasta 3 personas		Carga completa	
		Acero	Aleación	Delante	Detrás	Delante	Detrás
2.5L Nafta – LS	245/70 R16	6.5J x 16 pulg.	6.5J x 16 pulg.	35 (240)	35 (240)	38 (260)	44 (300)

## 12-18 Datos técnicos

### Doble cabina (cont.)

Motor	Neumático	Rueda		Presión de los neumáticos en condiciones de carga Psi (KPa)			
				Hasta 3 personas		Carga completa	
		Acero	Aleación	Delante	Detrás	Delante	Detrás
2.5L Flex / 2.5L Nafta – LTZ	255/65 R17	-	7.0J x 17 pulg.	35 (240)	35 (240)	38 (260)	44 (300)
2.8L Diésel – LS	245/70 R16	6.5J x 16 pulg.	6.5J x 16 pulg.	35 (240)	35 (240)	38 (260)	44 (300)
2.8L Diésel – LTZ	255/65 R17	-	7.0J x 17 pulg.	35 (240)	35 (240)	38 (260)	44 (300)

### Neumático y rueda de auxilio

Motor	Neumático	Rueda
2.5L Flex / 2.5L Nafta / 2.8L Diésel	245/70 R16 44 psi (300)	6.5J x 16 pulg. (acero)

## Información del cliente

### Información del cliente

Oficinas de asistencia al cliente .....	13-1
Servicio de Asistencia en Carretera .....	13-2

### Registro y privacidad de los datos del vehículo

Registro y privacidad de los datos del vehículo .....	13-3
---	------

## Información del cliente

### Oficinas de asistencia al cliente

#### CRC – Central de Relaciones de Chevrolet



Puede contactar directamente con General Motors de forma gratuita desde cualquier lugar del país llamando al teléfono 0800-702-4200. Para agilizar la asistencia del CRC, tenga a mano la siguiente información:

- Número de identificación del vehículo (VIN) (número de chasis).
- Número de CPF/CNPJ del cliente.

## 13-2 Información del cliente

### Servicio de Asistencia en Carretera

#### Servicio de Asistencia en Carretera Chevrolet



El Servicio de Asistencia en Carretera Chevrolet es un servicio de asistencia por teléfono, exclusivo para clientes de Chevrolet, que atiende las 24 horas del día, 7 días a la semana, todo el año (incluidos sábados, domingos y feriados), en caso de sufrir el vehículo una **falla\***

o un **accidente\*** durante el periodo de garantía de 12 meses, en las siguientes situaciones.

- A. 12 meses con kilometraje ilimitado para el comprador, ya sea una persona física o jurídica, que utilice el vehículo como destinatario final, excepto para quienes utilicen el vehículo con fines de transporte comercial de personas o bienes; y
- B. durante 12 meses o 50.000 km, lo que ocurra antes, para el comprador, si es persona jurídica, que utilice el vehículo para su actividad comercial o industrial, o para el comprador, si es persona física, que utilice el vehículo con fines de transporte comercial de personas o bienes.

El Servicio de Asistencia en Carretera Chevrolet es válido en todo el territorio nacional y los países del Mercosur, donde ofrece los siguientes servicios:

En casos de **falla**: Reparación in situ, servicio de remolque, vehículo de repuesto, transporte alternativo, alojamiento, retirada del vehículo reparado, sustitución de neumáticos, apertura de la puerta del vehículo y envío de mensajes.

Pueden considerarse como **falla** todos los tipos de fallas de fabricación (de origen mecánico o eléctrico) que:

- A. No permitan el movimiento del vehículo por sus propios medios o el uso del cinturón de seguridad;
- B. Cause rajaduras y/o roturas en las ventanillas del vehículo, que impiden el cierre de las ventanillas y afecte a los mecanismos de conducción.



- C. No permita el desplazamiento por falta de combustible en casos no atribuibles a la negligencia del propietario.

En casos de **accidente**: servicio de remolque, transporte alternativo.

Se puede considerar como **accidente** un impacto, colisión o vuelco en el que esté involucrado el vehículo directa e indirectamente y no se pueda mover por sí mismo.

Cuando el cliente viaja al Mercosur, están disponibles los mismos servicios ofrecidos por el programa en su país, con la ventaja de estar cubierto por la garantía de mano de obra y repuestos, lo que permite mayor tranquilidad y ventajas para los que viajan por trabajo o turismo.

Contacte al Centro de Servicio de Asistencia de Chevrolet en el país donde le ocurra la falla y pregunte por el servicio en su propio idioma, llamando a los teléfonos:

**Brasil 0800-702-4200**

**Argentina 0800-555-1115**

### **Uruguay 0800-1115**

#### **Paraguay 0010 (llamada a cobro revertido) 0054-11-478-81-115**

La INFOCARD es una tarjeta de palabras clave que se entrega al propietario en el momento de la entrega del vehículo. Incluye los códigos esenciales del mismo (número de identificación del vehículo [VIN], inmovilizador y llave).

Para obtener más detalles, vea el manual de las condiciones generales del programa, que viene incluido en el sobre de Información general que se entrega al propietario de un Chevrolet.

## **Registro y privacidad de los datos del vehículo**

### **Grabadoras de datos de eventos**

El vehículo posee una serie de avanzados sistemas que supervisan y controlan diferentes datos del vehículo. Algunos datos se guardan durante el funcionamiento normal del vehículo para facilitar posibles reparaciones de fallas detectados; otros datos son almacenados sólo en caso de accidente o incidente por el registrador de datos (una especie de "caja negra").

## 13-4 Información del cliente

---

Los sistemas pueden registrar datos sobre el estado del vehículo y su manejo (p. ej., régimen del motor, accionamiento de los frenos, utilización de los cinturones de seguridad). Para la lectura de estos datos, son necesarios equipos especiales y acceso al vehículo. Esto ocurrirá durante el mantenimiento del vehículo en un concesionario Chevrolet. Algunos datos se transmiten electrónicamente a los sistemas de diagnóstico globales de GM. El fabricante no accederá a los datos sobre un accidente, ni los facilitará a terceros, excepto:

- Con autorización del propietario del vehículo o, en vehículos de leasing, con la autorización del arrendatario.
- Por requerimiento policial o de organismos estatales equivalentes.
- Como parte de la defensa en caso de proceso judicial contra el fabricante.

- Por prescripción legal.
- Además, el fabricante podrá utilizar los datos recopilados y recibidos:
- Para fines de investigación del fabricante.
  - Para facilitarlos con fines de investigación, siempre que se garantice la confidencialidad y se demuestre la necesidad.
  - Para compartir con otras organizaciones resúmenes de datos, no vinculados a un vehículo específico, con fines de investigación.

<b>A</b>	
Accesorios y modificaciones del vehículo .....	10-2
Aceite	
Indicador de presión .....	5-22
Mensajes .....	5-28
Motor .....	10-13
Acoplado	
oscilación del remolque (TSC) .....	9-41
Actualizaciones	
Datos de mapa .....	7-115
Actualizaciones de datos de mapa .....	7-115
Acuerdos de marcas comerciales y licencias .....	7-151
Acústicos, Avisos .....	5-26
Advertencias .....	v
Atención y Peligro .....	v
Airbags	
Comprobación del sistema ...	3-12
Delanteros .....	3-14
Indicador de los pretensores de cinturones de seguridad .....	5-17
Aire acondicionado .....	8-2
Ajuste del alcance de los faros .....	6-2
Ajustes .....	7-107
Asiento, Conducción inicial ....	3-3
Antirrobo	
Mensajes relacionados al sistema de alarma .....	5-31
Sistema de alarma .....	2-10
Apareamiento de un teléfono mediante el sistema de infoentretenimiento .....	7-137
Apoyabrazos	
Asiento trasero .....	3-8
Apoyabrazos del asiento trasero .....	3-8
Apoyacabezas .....	3-1
Áreas portaobjetos	
Apoyabrazos .....	4-5
Debajo del asiento .....	4-5
Guantera .....	4-3
Información sobre la carga del vehículo .....	4-11
Panel de mandos .....	4-1
Sistema de portaequipajes del techo .....	4-10
Arranque con cables .....	10-56
Arranque del motor .....	9-16
Asientos	
Ajuste eléctrico, delantero ....	3-5
Ajuste, Delantero .....	3-4
Apoyacabezas .....	3-1
Portaobjetos debajo del asiento .....	4-5
Posición, Delantero .....	3-3
Trasero .....	3-7
Asientos delanteros	
Ajuste .....	3-3, 3-4
Asientos infantiles	
Bebés y niños pequeños ....	3-20
Niños mayores .....	3-18
Sistemas .....	3-22
Asientos traseros .....	3-7
Asistencia al cliente	
Oficinas .....	13-1
Asistencia para arranque en pendiente (HSA) .....	9-28
Asistencia para arranque, pendiente .....	9-28
Asistente de estacionamiento .....	9-35

## i-2 ÍNDICE

Atención, Peligro y Advertencias .....	v
Audio por Bluetooth .....	7-91
Automática	
Líquido de la transmisión ...	10-17
Transmisión .....	9-18
Auxiliares	
Dispositivos .....	7-71, 7-76
Avería, transmisión automática .....	9-20
Avisos acústicos .....	5-26

### B

Balizas .....	6-3
Batería .....	10-23
Arranque con cables .....	10-56
Interruptor de desconexión ...	10-5
Mensajes relacionados a la tensión y la carga .....	5-26
Protección contra descarga ...	6-8
Bebés y niños pequeños, Asientos .....	3-20
Bluetooth .....	7-136
Descripción general .....	7-121
Bocina .....	1-16, 5-10

### C

Caja de transferencia .....	9-22
Calefacción .....	8-1
Calefaccionados	
Ventanilla trasera .....	2-17
Capacidades y especificaciones .....	12-15
Capó .....	10-8
Carga del vehículo .....	4-11
Carreteras	
Conducción, mojado .....	9-11
Catalizador .....	9-18
Centro de información del conductor .....	5-24
Cerraduras	
Cierre centralizado .....	2-5
Protección del bloqueo .....	2-8
Puertas .....	2-4
Cierre centralizado .....	2-5
Cinturón abdominal .....	3-12
Cinturón de seguridad de tres puntos .....	3-10

Cinturones de seguridad .....	3-8
Cinturón abdominal .....	3-12
Cuidado .....	3-12
Recordatorios .....	5-16
Tres puntos .....	3-10
Uso durante el embarazo .....	3-11
Combustible	
Aditivos .....	9-38
Conducción económica .....	9-3
Indicador de advertencia de combustible bajo .....	5-23
Llenar el tanque .....	9-39
Medidor .....	5-14
Mensajes relacionados al sistema .....	5-28
Motores diesel .....	9-38
Combustible para motores diesel .....	9-38
Compartimento .....	4-6
Carga .....	4-6
Compartimento de carga .....	4-6
Compartimentodecarga .....	2-9
Computadora de a bordo .....	5-33
Computadora, Viaje .....	5-33

Conducción		Destino, navegación ..... 7-96
Carreteras mojadas ..... 9-11		Dimensiones
Defensiva ..... 9-3		Vehículo ..... 12-8
Medio ambiente ..... 9-2		Dimensiones del vehículo ..... 12-8
Pendientes y carreteras de		Dirección ..... 9-8
montaña ..... 9-14		Ajuste del volante ..... 5-9
Programas electrónicos ..... 9-20		Controles del volante ..... 5-9
Reducción del consumo ..... 9-3		Líquido, dirección
Salida de la carretera ..... 9-9		asistida ..... 10-21
Si el vehículo está		Dispositivos
atascado ..... 9-14		Auxiliares ..... 7-71, 7-76
Conducción defensiva ..... 9-3		
Control ..... 9-31		
Indicador del motor ..... 5-18		<b>E</b>
Control de descenso en		El sistema necesita
pendientes (HDC) ..... 9-31		servicio, si ..... 7-115
Control de velocidad		Eléctrico
cruceo ..... 9-33		Ajuste del asiento ..... 3-5
Indicador ..... 5-24		Embarazo, uso de los
Mensajes ..... 5-27		cinturones de seguridad ..... 3-11
Control del vehículo ..... 9-3		Emergencia
Control electrónico de		Balizas ..... 6-3
estabilidad ..... 9-30		
Control remoto ..... 2-3		
Radio ..... 2-3		
Corte de retención ..... 9-17		
	Cuadro de datos	
	Vehículo ..... iii	
	Cuando llega el momento	
	de cambiar por	
	neumáticos nuevos ..... 10-49	
	Cubiertas	
	Taza de rueda ..... 10-50	
	Cuentakilómetros ..... 5-13	
	Parcial ..... 5-13	
	Cuidado del aspecto	
	Exterior ..... 10-65	
	Interior ..... 10-67	
	Cuidado del vehículo	
	Presión de los	
	neumáticos ..... 10-46	
	<b>D</b>	
	Datos del motor ..... 12-3	
	Datos específicos del vehículo ... iii	
	Datos técnicos	
	Presión de los	
	neumáticos ..... 12-17	
	Descripción	
	general, Sistema	
	de infoentre-	
	nimiento ..... 7-7, 7-9, 7-12	

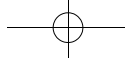

## i-4 ÍNDICE

Encendido			
Espejos retrovisores .....	2-12		
Líquido de la dirección .....	10-21		
Protección, batería .....	6-8		
Tomas .....	5-12		
Ventanillas .....	2-15		
Entrada de aire .....	8-10		
Especificaciones y			
capacidades .....	12-15		
Espejos convexos .....	2-12		
Espejos retrovisores .....	2-14		
Abatibles .....	2-13		
Convexos .....	2-12		
Encendido .....	2-12		
Retrovisor manual .....	2-14		
Espejos retrovisores			
abatibles .....	2-13		
Estacionamiento .....	9-17		
Freno .....	9-28		
Sobre superficies			
inflamables .....	9-17		
Explicaciones sobre la			
cobertura de la base de			
datos .....	7-116		
		<b>F</b>	
Faro antiniebla delantero			
Indicador .....	5-23		
Faros .....	10-27		
Ajuste del alcance .....	6-2		
Guiños .....	6-2		
Indicador de luz alta			
encendida .....	5-23		
Luz alta .....	6-2		
Recordatorio de luces			
encendidas .....	5-24		
Sustitución de las			
lámparas .....	10-26		
Faros antiniebla			
Sustitución de las			
lámparas .....	10-30		
Faros antiniebla traseros .....	6-4		
Filtro			
Combustible diesel .....	10-24		
Filtro de combustible			
diesel .....	10-24		
Filtro,			
Depurador de aire del			
motor .....	10-17		
Filtro/depurador de aire,			
Motor .....	10-17		
Fotos .....	7-50		
Frenos .....	9-7, 9-27, 10-22		
Antibloqueo .....	9-27		
Asistente .....	9-28		
Estacionamiento .....	9-28		
Indicador de advertencia			
del sistema de frenos y			
embrague .....	5-18		
Líquido .....	10-23		
Mensajes relacionados al			
sistema .....	5-26		
Funcionamiento regular del			
aire acondicionado .....	8-10		
Funcionamiento,			
Sistema de			
infoentretenimiento .....	7-19, 7-23		
Fusibles .....	10-36		
Caja de fusibles del			
compartimento del			
motor .....	10-37		
Caja de fusibles del			
tablero de instrumentos ...	10-41		

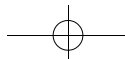

<b>G</b>	
Guantera .....	4-3
Luces .....	6-7
Guiños .....	6-2

<b>H</b>	
Herramientas .....	10-43
Hora .....	5-12

<b>I</b>	
Identificación del vehículo	
Placa .....	12-2
Iluminación	
Control de la iluminación .....	6-5
Entrada .....	6-7
Salida .....	6-8
Iluminación de entrada .....	6-7
Iluminación de salida .....	6-8
Iluminación del tablero de instrumentos .....	10-35

Indicador	
Control de descenso en pendientes .....	5-20
Control de Estabilidad Electrónico (ESC), desactivado .....	5-21
Precalentamiento .....	5-22
Indicador de advertencia de combustible bajo .....	5-23
Indicador de averías (MIL) .....	5-18
Indicador de las luces antiniebla traseras .....	5-24
Indicador de luz alta encendida .....	5-23
Indicador de tracción en las cuatro ruedas .....	5-19
Indicador del sistema de carga .....	5-17
Indicadores	
Control .....	5-15
Indicadores de advertencia, medidores e indicadores .....	5-13
Indicadores de control .....	5-15
INFOCARD .....	2-2
Infoentrenamiento .....	7-2

Información	
Servicio .....	11-1
Información de servicio .....	11-1
Información sobre emisiones .....	10-6
Información sobre la carga del vehículo .....	4-11
Inmovilización del vehículo .....	10-5
Inmovilizador .....	2-11
Indicador .....	5-23
Intermitentes delanteros .....	10-31
Intermitentes laterales delanteros .....	10-34
Interrupción de corriente .....	9-21
Interrupción de la batería .....	10-5
Introducción .....	iii

<b>L</b>	
Levantavidrios manuales .....	2-14
Limpieza	
Cuidado exterior .....	10-65
Cuidado interior .....	10-67

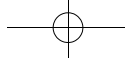

## i-6 ÍNDICE

Líquido		
Caja de transferencia de tracción en las cuatro ruedas .....	9-22	
Cambio automático .....	10-17	
Dirección asistida .....	10-21	
Frenos .....	10-23	
Líquido de lavado .....	10-22	
Líquido de lavado .....	10-22	
Líquidos y lubricantes recomendados .....	11-13	
Llave de las luces .....	6-1	
Llaves .....	2-1	
Luces		
Advertencia de combustible bajo .....	5-23	
Advertencia del sistema antibloqueo de frenos (ABS) .....	5-19	
Advertencia del Sistema de control de tracción (TCS) .....	5-21	
Airbags y pretensores de cinturones de seguridad .....	5-17	
Antiniebla delanteras .....	6-4	
Antiniebla trasero .....	6-4	
Luces (cont.)		
Control de velocidad crucero .....	5-24	
Cortesía .....	6-5	
Faro antiniebla delantero .....	5-23	
Guantera .....	6-7	
Guiños .....	6-2	
Indicador de averías .....	5-18	
Inmovilizador .....	5-23	
Interior .....	10-35	
Intermitente lateral delantero .....	10-34	
Lectura .....	6-6	
Llave de las luces .....	6-1	
Luces traseras .....	10-32	
Luz alta .....	6-2	
Luz alta encendida .....	5-23	
Luz antiniebla trasera .....	5-24	
Luz de giro delantera .....	10-31	
Marcha atrás .....	6-4	
Mensajes .....	5-29	
Patente .....	10-35	
Presión de aceite del motor .....	5-22	
Recordatorio de encendido .....	5-24	
Recordatorios del cinturón de seguridad .....	5-16	
Luces (cont.)		
Sistema de carga .....	5-17	
Sistema de frenos y embrague .....	5-18	
Tracción en las cuatro ruedas .....	5-19	
Luces antiniebla		
Delanteras .....	6-4	
Detrás .....	6-4	
Luces de cortesía .....	6-5	
Luces de lectura .....	6-6	
Luces de marcha atrás .....	6-4	
Luces traseras .....	10-32	
Luz antiniebla trasera .....	5-24	
Luz de control		
Descenso en pendientes .....	5-20	
Luz de control de descenso en pendientes .....	5-20	
Luz de giro .....	5-16	
Luz indicadora del control electrónico de estabilidad .....	5-20	
Luz testigo de desactivación del Control de Estabilidad Electrónico (ESC) .....	5-21	

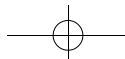



**M**

Mandos		Medidores (cont.)		Mensajes relacionados a la	
Volante ..... 7-13, 7-14		Tacómetro ..... 5-14		llave y el bloqueo ..... 5-28	
Mandos en el volante .... 7-13, 7-14		Temperatura del		Mensajes relacionados al	
Mantenimiento		refrigerante del motor ..... 5-15		sistema de detección de	
Funcionamiento regular		Velocímetro ..... 5-13		objetos ..... 5-30	
del aire acondicionado ..... 8-10		Mensajes		Modo manual ..... 9-20	
Programación, servicios		Aceite del motor ..... 5-28		Monóxido de carbono	
adicionales requeridos ..... 11-12		Llave y bloqueo ..... 5-28		Portón trasero ..... 2-9	
Mantenimiento programado .... 11-2		Luz ..... 5-29		Sistema de escape del	
Líquidos y lubricantes		Puerta entreabierta ..... 5-27		motor ..... 9-18	
recomendados ..... 11-13		Recordatorios del vehículo .. 5-33		Motor	
Mantenimiento		Sistema de airbags ..... 5-31		Arranque ..... 9-16	
programado ..... 11-2		Sistema de alarma		Escape ..... 9-18	
Servicios adicionales		antirrobo ..... 5-31		Esquema del	
requeridos ..... 11-12		Sistema de combustible ..... 5-28		compartimento ..... 10-10	
Mapas ..... 7-94		Sistema de control de la		Filtro/depurador de aire .... 10-17	
Matafuegos ..... 4-9		amortiguación ..... 5-30		Indicador de control y	
Medidores		Sistema de detección de		servicio del motor ..... 5-18	
Combustible ..... 5-14		objetos ..... 5-30		Indicador de presión ..... 5-22	
Cuentakilómetros ..... 5-13		Sistema de frenos ..... 5-26		Mensajes relacionados al	
Luces de advertencia e		Sistema de refrigeración		aceite ..... 5-28	
indicadores ..... 5-13		del motor ..... 5-27		Mensajes relacionados al	
Luz de giro ..... 5-16		Tensión y carga de la		sistema de refrigeración .... 5-27	
Odómetro parcial ..... 5-13		batería ..... 5-26		Recalentamiento ..... 10-18	
		Transmisión ..... 5-31			
		Vehículo ..... 5-25			
		Velocidad del vehículo ..... 5-33			

## i-8 ÍNDICE

Motor (cont.)	
Refrigerante .....	10-18
Sensor de temperatura del refrigerante .....	5-15
Ventilador .....	10-20
Motores	
Combustible diesel .....	9-38
MP3 .....	7-62

### N

Navegación	
Destino .....	7-96
Símbolos .....	7-95
Uso del sistema .....	7-92
Neumáticos	
Cuando llega el momento de cambiar por neumáticos nuevos .....	10-49
Designaciones .....	10-46
Rotación .....	10-48
Sustitución de ruedas .....	10-50
Neumáticos y llantas	
Tipos .....	10-49
Neumáticos y ruedas .....	10-45
Niños mayores, Asientos .....	3-18

### O

Odómetro parcial .....	5-13
Otros elementos que precisan revisión	
Sistema de aire acondicionado .....	8-2

### P

Palanca selectora .....	9-19
Panel de mandos	
Área portaobjetos .....	4-1
Pantalla de la transmisión .....	9-18
Pantallas	
Transmisión automática .....	9-18
Parabrisas	
Limpia/lavaparabrisas .....	5-10
Parasoles .....	2-18
Peligro, Advertencias y Atención .....	v
Pendientes y carreteras de montaña .....	9-14
Personalización	
Vehículo .....	5-36
Pesos	
Vehículo .....	12-7
Pesos del vehículo .....	12-7

Placa de identificación .....	12-2
Portaobjetos	
Compartimento de carga .....	2-9, 4-6
Matafuegos .....	4-9
Vehículo .....	10-5
Portaobjetos debajo del asiento .....	4-5
Portaobjetos en el apoyabrazos .....	4-5
Portavasos .....	4-4
Portón trasero .....	2-9
Posiciones del encendido .....	9-15
Presión	
Neumático .....	12-17
Presión de los neumáticos .....	12-17
Privacidad	
Registro de los datos del vehículo .....	13-3
Problemas con el guiado de ruta .....	7-114
Profundidad del dibujo de la banda de rodamiento .....	10-47
Programa de mantenimiento	
Caja de transferencia .....	9-22

Programas electrónicos de conducción .....	9-20
Puerta	
Bloqueos manuales de puertas .....	2-4
Cierre centralizado .....	2-5
Mensajes de entreabierta .....	5-27
Puertas traseras .....	2-8
Puertas traseras .....	2-8
Puerto	
USB .....	7-66
Puerto USB .....	7-66
Puesta en marcha y funcionamiento	
Corte de retención .....	9-17
Purga	
Sistema de combustible diesel .....	10-25
Purga del sistema de combustible diesel .....	10-25

## R

Radio	
Personalización .....	7-116
Radio AM-FM .....	7-26, 7-30, 7-34, 7-38

Radio por internet	
Pandora .....	7-42
Stitcher .....	7-47
Radio por internet Pandora .....	7-42
Radio por internet Stitcher .....	7-47
Radios	
Radio AM-FM .....	7-26, 7-30, 7-34, 7-38
Reproductor de CD/DVD .....	7-59
Recalentamiento, Motor .....	10-18
Refrigerante	
Motor .....	10-18
Sensor de temperatura del motor .....	5-15
Registro y privacidad de los datos del vehículo .....	13-3
Reloj .....	5-12
Remolcado	
Otro vehículo .....	10-64
Vehículo .....	10-58
Remolque	
Control de oscilación del remolque (TSC) .....	9-41
Reproductor de CD .....	7-52
Reproductor de CD/DVD .....	7-59
Reproductor de DVD/CD .....	7-59

Reproductores de audio .....	7-52
CD .....	7-52
CD/DVD .....	7-59
MP3 .....	7-62
Rodaje de un vehículo	
nuevo .....	9-15
Rodaje, vehículo nuevo .....	9-15
Rotación, neumáticos .....	10-48
Ruedas	
Sustitución .....	10-50
Ruedas y neumáticos .....	10-45

## S

Salida de la carretera .....	9-9
Conducción .....	9-9
Salidas de aire fijas .....	8-9
Salidas de aire regulables .....	8-9
Señalización de giros y cambios de carril .....	6-3
Señalización, giros y cambio de carril .....	6-3

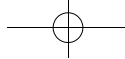

## i-10 ÍNDICE

Servicio		Sistema de airbags		Sistema eléctrico	
Accesorios y		frontales ..... 3-14		Caja de fusibles del	
modificaciones del		Sistema de alarma		compartimento del	
vehículo ..... 10-2		Antirrobo ..... 2-10		motor ..... 10-37	
Indicador de servicio del		Sistema de audio		Caja de fusibles del	
motor ..... 5-18		Función antirrobo ..... 7-6		tablero de instrumentos ... 10-41	
Operaciones realizadas		Sistema de calefacción y		Fusibles ..... 10-36	
por el propio usuario ..... 10-7		ventilación ..... 8-1		Sistemas antirrobo	
Servicio de Asistencia en		Sistema de climatización		Inmovilizador ..... 2-11	
Carretera ..... 13-2		Electrónico ..... 8-4		Sistemas de climatización	
Servicio y mantenimiento		Sistema de climatización		Calefacción y ventilación ..... 8-1	
Información de servicio ..... 11-1		electrónico ..... 8-4		Sistemas de control de la	
Servicios adicionales		Sistema de infoentretenimiento		amortiguación	
requeridos,		Apareamiento de un		Mensajes ..... 5-30	
mantenimiento		teléfono ..... 7-137		Sistemas de control de	
programado ..... 11-12		Sistema de portaequipajes		marcha ..... 9-30	
Símbolos ..... vi		del techo ..... 4-10		Control electrónico de	
Símbolos, navegación ..... 7-95		Sistema de		estabilidad (ESC) ..... 9-30	
Sistema		Posicionamiento		Sistemas de retención infantil	
de control de		Global (GPS) ..... 7-113		Sujeción superior ..... 3-24	
tracción (TCS) ..... 9-29		Sistema de refrigeración		Sistemas de retención	
Infoentretenimiento ..... 7-2		Mensajes relacionados al		infantil de sujeción	
Portaequipajes del techo ..... 4-10		motor ..... 5-27		superior ..... 3-24	
Sistema antibloqueo de				Sonido	
frenos (ABS) ..... 9-27				Bluetooth ..... 7-91	
Indicador de advertencia ..... 5-19					

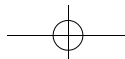

Sustitución de las escobillas de los limpiaparabrisas .....	10-25
Sustitución de las escobillas, Limpiaparabrisas .....	10-25
Sustitución de las lámparas Faros .....	10-26, 10-27
Iluminación del tablero de instrumentos .....	10-35
Intermitentes delanteros ....	10-31
Intermitentes laterales delanteros .....	10-34
Luces de la patente .....	10-35
Luces interiores .....	10-35
Luces traseras .....	10-32
Tercera luz de freno .....	10-34

**T**

Tacómetro .....	5-14
Taza de rueda .....	10-50
Teléfono Bluetooth .....	7-121, 7-136
Manos libres .....	7-130, 7-132
Teléfono con manos libres .....	7-130, 7-132

Temperatura Exterior .....	5-12
Temperatura exterior .....	5-12
Tercera luz de freno .....	10-34
Termómetro Temperatura exterior .....	5-12
Testigo de precalentamiento ...	5-22
Tomas Encendido .....	5-12
Tracción Luz de advertencia del sistema de control .....	5-21
Tracción en las cuatro ruedas .....	9-22
Transmisión Automática .....	9-18
Líquido, automática .....	10-17
Mensajes .....	5-31
Transmisión automática Avería .....	9-20
Interrupción de corriente ....	9-21
Modo manual .....	9-20
Palanca selectora .....	9-19
Pantalla de la transmisión ....	9-18
Programas electrónicos de conducción .....	9-20

Transmisión manual .....	9-22
Triángulo de advertencia .....	4-8
Triángulo, Advertencia .....	4-8

**U**

Uso del presente manual .....	v
Uso del sistema .....	7-14

**V**

Vehículo Control .....	9-3
Mensajes .....	5-25
Mensajes recordatorios .....	5-33
Mensajes relacionados a la velocidad .....	5-33
Número de identificación (VIN) .....	12-1
Personalización .....	5-36
Posicionamiento .....	7-114
Remolcado .....	10-58
Remolque de otro vehículo .....	10-64
Vehículo atascado .....	9-14
Velocímetro .....	5-13

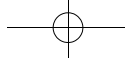

## i-12 ÍNDICE

---

Ventanillas	
Calefactadas, traseras .....	2-17
Encendido .....	2-15
Manual .....	2-14
Ventanillas traseras	
Calefaccionados .....	2-17
Ventilación	
Aire ajustable .....	8-9
Salidas de aire fijas .....	8-9
Ventilador	
Motor .....	10-20
Vista general	
Tablero de instrumentos .....	5-3
Vista general del tablero de instrumentos .....	1-2, 5-3
Visualizar	
Fotos .....	7-50

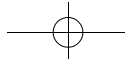
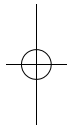
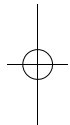

## Cuadro de Control de las Inspecciones

<p><b>Instrucciones para uso</b></p> <p>La concesionaria que va a efectuar el servicio debe sellar y firmar el cuadro correspondiente a la inspección efectuada, indicando el kilometraje, el nº de la Orden de Servicio y la fecha en que el servicio fue efectuado.</p>	<p style="text-align: center;"><b>Inspección de Entrega</b></p> <p>Fecha: ..... / ..... / .....</p> <div style="border: 1px solid black; width: 80%; margin: 10px auto; text-align: center; padding: 5px;">Sello Concesionario</div> <p>Orden de Servicio: ..... km: .....</p>	<p style="text-align: center;"><b>1ª Inspección Especial a los 10.000 km</b></p> <p>Fecha: ..... / ..... / .....</p> <div style="border: 1px solid black; width: 80%; margin: 10px auto; text-align: center; padding: 5px;">Sello Concesionario</div> <p>Orden de Servicio: ..... km: .....</p>
<p style="text-align: center;"><b>2ª Inspección a los 20.000 km</b></p> <p>Fecha: ..... / ..... / .....</p> <div style="border: 1px solid black; width: 80%; margin: 10px auto; text-align: center; padding: 5px;">Sello Concesionario</div> <p>Orden de Servicio: ..... km: .....</p>	<p style="text-align: center;"><b>3ª Inspección a los 30.000 km</b></p> <p>Fecha: ..... / ..... / .....</p> <div style="border: 1px solid black; width: 80%; margin: 10px auto; text-align: center; padding: 5px;">Sello Concesionario</div> <p>Orden de Servicio: ..... km: .....</p>	<p style="text-align: center;"><b>4ª Inspección a los 40.000 km</b></p> <p>Fecha: ..... / ..... / .....</p> <div style="border: 1px solid black; width: 80%; margin: 10px auto; text-align: center; padding: 5px;">Sello Concesionario</div> <p>Orden de Servicio: ..... km: .....</p>
<p style="text-align: center;"><b>5ª Inspección a los 50.000 km</b></p> <p>Fecha: ..... / ..... / .....</p> <div style="border: 1px solid black; width: 80%; margin: 10px auto; text-align: center; padding: 5px;">Sello Concesionario</div> <p>Orden de Servicio: ..... km: .....</p>	<p style="text-align: center;"><b>6ª Inspección a los 60.000 km</b></p> <p>Fecha: ..... / ..... / .....</p> <div style="border: 1px solid black; width: 80%; margin: 10px auto; text-align: center; padding: 5px;">Sello Concesionario</div> <p>Orden de Servicio: ..... km: .....</p>	<p style="text-align: center;"><b>7ª Inspección a los 70.000 km</b></p> <p>Fecha: ..... / ..... / .....</p> <div style="border: 1px solid black; width: 80%; margin: 10px auto; text-align: center; padding: 5px;">Sello Concesionario</div> <p>Orden de Servicio: ..... km: .....</p>

**Cuadro de Control de las Inspecciones****8ª Inspección a los 80.000 km**

Fecha: ..... / ..... / .....

Sello Concesionario

Orden de Servicio: ..... km: .....

**9ª Inspección a los 90.000 km**

Fecha: ..... / ..... / .....

Sello Concesionario

Orden de Servicio: ..... km: .....

**10ª Inspección a los 100.000 km**

Fecha: ..... / ..... / .....

Sello Concesionario

Orden de Servicio: ..... km: .....

**11ª Inspección a los 110.000 km**

Fecha: ..... / ..... / .....

Sello Concesionario

Orden de Servicio: ..... km: .....

**12ª Inspección a los 120.000 km**

Fecha: ..... / ..... / .....

Sello Concesionario

Orden de Servicio: ..... km: .....

**13ª Inspección a los 130.000 km**

Fecha: ..... / ..... / .....

Sello Concesionario

Orden de Servicio: ..... km: .....

**14ª Inspección a los 140.000 km**

Fecha: ..... / ..... / .....

Sello Concesionario

Orden de Servicio: ..... km: .....

**15ª Inspección a los 150.000 km**

Fecha: ..... / ..... / .....

Sello Concesionario

Orden de Servicio: ..... km: .....

**16ª Inspección a los 160.000 km**

Fecha: ..... / ..... / .....

Sello Concesionario

Orden de Servicio: ..... km: .....



