



ÉCLAIRAGE
PIÈCES D'ORIGINE 2014-15



CATALOGUE HELLA PAPIER ET EN LIGNE DÉCOUVREZ HELLA EN DIRECT SUR INTERNET



Un accès rapide à l'identification produit :
Avec nos catalogues papier et en ligne

PIÈCES SPÉCIFIQUES AUX VÉHICULES

Vous trouverez les pièces spécifiques aux véhicules dans nos catalogues version papier et sur le catalogue HELLA en ligne

Vous y trouverez un aperçu complet des produits correspondant à votre véhicule dans les domaines de l'éclairage, l'électricité / l'électronique, du Thermo Management et du freinage.

Quelle que soit la position d'où vous lancez votre demande de produit : le système de recherche vous amène à la bonne réponse le plus rapidement possible. Actualisé et flexible. Vous pouvez trouver la pièce appropriée selon différents modes de sélection : via le véhicule ou via une sélection de différents critères, comme par exemple le code article, la référence d'origine ou d'autres références. En plus d'informations de base détaillées, le catalogue en ligne vous propose également d'autres données utiles ainsi que des liens vers d'autres documents.

www.hella.com/catalogue



PIÈCES UNIVERSELLES

Vous trouverez les pièces universelles HELLA dans nos catalogues version papier et sur le catalogue HELLA en ligne.

Le catalogue en ligne des pièces universelles vous permet de trouver rapidement un aperçu actualisé des produits dans les domaines de l'éclairage, l'électricité / l'électronique et du Thermo Management pour de nombreux véhicules comme les VP, les poids lourds, les remorques, les machines agricoles et engins de chantier ainsi que pour les bus et caravanes.

www.hella.com/upc



Découvrez HELLA en direct

Vous trouverez d'autres informations concernant la gamme importante des produits HELLA sur ONLINE SERVICES

Découvrez rapidement une sélection d'informations détaillées et interactives, exposées clairement et de façon synthétique : des outils et des configurateurs et des catalogues en ligne, microsites et des applications ainsi que l'accès à l'ensemble des brochures et des flyers.

Avec notre gamme d'applis supplémentaire, nos produits interactifs et notre service pratique vous suivent dans tous vos déplacements.

Bienvenue dans l'univers mobile de HELLA !

www.hella.com/onlineservices



www.hella.com/apps



Projecteurs et feux pour V.L.	1.01-1.290	1
Projecteurs et feux pour V.U.L.	2.01-2.28	2
Projecteurs et feux pour P.L. et bus	3.01-3.118	3
Lampes	4.01-4.22	4
Aperçus	5.02-5.40	5

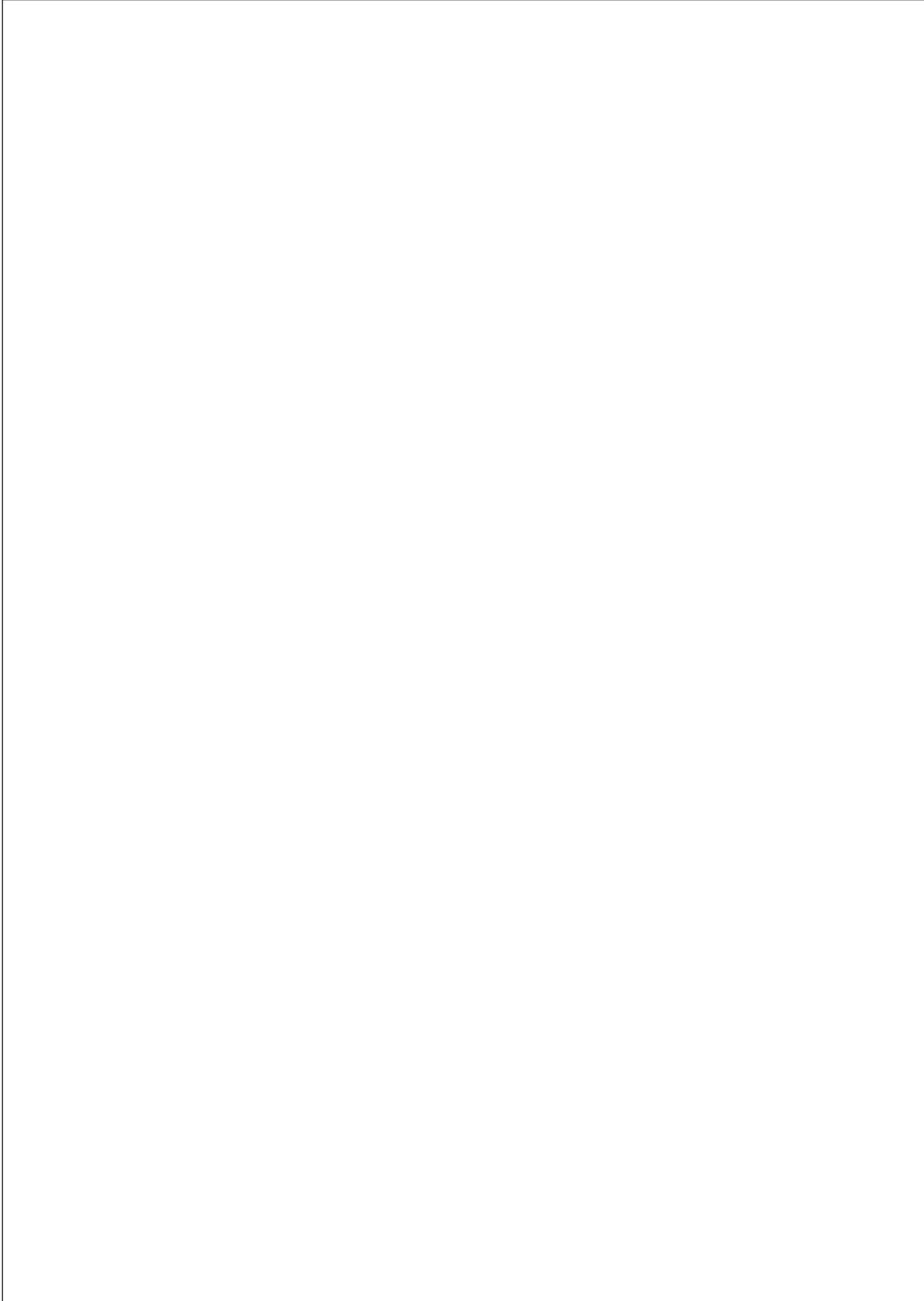



Sommaire constructeurs/modèles

1.01 - 1.05

Listes d'affectation - Projecteurs et feux pour V.L.

1.06 - 1.290



Liste des constructeurs/pages



Constructeur	Année	Page	Constructeur	Année	Page
Alfa Romeo			BMW		
145, 146 (930)	07/94->01/01	1.06	Z4 (E89)	05/09->03/13	1.41
Audi			1 (E81, E87)	09/04->09/12	1.41 - 1.42
A1 (8X1, 8XA)	05/10->	1.06	1 (E82, E88) Coupé, Cabriolet	03/11->	1.42 - 1.43
A2 (8Z0)	02/00->08/05	1.07	1 (F20, F21)	11/10->	1.43
A3 (8L1)	09/96->05/03	1.07 - 1.08	2 (F22) Coupé	10/13->	1.44
A3 (8P1, 8PA, 8P7)	05/03->06/08	1.08 - 1.09	3 (E30)	09/82->06/94	1.44 - 1.45
A3 (8V1, 8VA)	04/12->09	1.10	3 (E36)	09/90->08/00	1.45 - 1.47
A4 (8D2, 8D5, B5)	01/95->09/01	1.11 - 1.12	3 (E46) 4 portes, Touring	02/98->02/05	1.47 - 1.48
A4 (8E2, 8E5, B6)	11/00->12/04	1.12	3 (E46) Cabriolet, Coupé	04/00->	1.49
A4 (8EC, 8ED, B7)	11/04->06/08	1.12 - 1.13	3 (E46) Compact	06/01->02/05	1.49
A4 Cabriolet (8H7/B6, 8HE, B7)	05/06->03/09	1.13	3 (E90/E91) 4 portes, Touring	01/05->09/08	1.49 - 1.52
A4 (8K2, 8K5, 8KH, B8)	11/07->10/11	1.13 - 1.14	3 (E92/E93) Coupé, Cabriolet	06/06->	1.52
A6 (4A, C4)	06/94->12/97	1.15 - 1.16	3 (F30/F31) 4 portes, Touring	10/11->	1.52 - 1.53
A6 (4B, C5)	01/97->01/05	1.16 - 1.18	3 Gran Turismo (F34)	03/13->	1.53
A6 Allroad (4BH, C5)	05/00->08/05	1.18 - 1.19	4 (F32/F33) Cabriolet, Coupé	07/13->	1.54
A6 (4F2, 4F5, C6)	05/04->10/08	1.19 - 1.22	5 (E28)	06/81->12/87	1.54
A6 Allroad (4FH, C6)	05/06->10/08	1.22 - 1.25	5 (E34)	01/88->01/97	1.54 - 1.56
A6 (4G2, 4G5, 4GH (C7))	06/11->	1.25 - 1.26	5 (E39)	11/95->06/04	1.56 - 1.63
A8 (4D2, 4D8)	99->	1.26 - 1.27	5 (E60, E61)	07/03->09/07	1.63 - 1.68
A8 (4E_)	10/02->05/05	1.27 - 1.28	5 (F10, F11)	03/10->	1.68 - 1.70
A8 (4H_)	02/14->	1.29	5 Gran Turismo (F07GT)	10/09->	1.70
Cabriolet (B4)	05/91->08/00	1.29 - 1.30	6 (E24)	04/76->09/90	1.71
Coupé (89, 8B)	10/88->12/96	1.30 - 1.31	6 (E63/E64)	01/04->07/07	1.71
Q5 (8R)	11/08->	1.31	7 (E23)	05/77->08/86	1.71 - 1.72
Q7 (4L)	03/06->04/09	1.31 - 1.32	7 (E32)	09/86->09/94	1.72 - 1.73
TT (8N3, 8N9)	10/98->06/06	1.32	7 (E38)	10/94->11/01	1.73
80 (81, 85, B2)	08/84->08/86	1.32	7 (E65, E66)	11/01->03/05	1.73 - 1.75
80 (89, 89Q, 8A, B3)	06/86->10/91	1.32 - 1.33	7 (F01, F02, F03, F04)	06/08->06/12	1.75 - 1.76
80 (8C, B4)	09/91->01/96	1.33 - 1.34	Chrysler		
90 (89, 89Q, 8A, B3)	04/87->09/91	1.35	PT Cruiser	06/00->	1.76
100 (44, 44Q, C3)	08/82->11/90	1.35 - 1.36	Citroën		
100 (4A, C4)	12/90->07/94	1.36 - 1.38	Berlingo (MF, M_)	11/02->12/09	1.76
200 (44, 44Q)	06/83->12/91	1.38	C2 (JM_)	09/03->12/09	1.76 - 1.77
BMW			C3 II	11/09->	1.77
X3 (E83)	01/04->	1.39	C3 Picasso	02/09->	1.77
X5 (E53)	10/02->01/07	1.39 - 1.40	C4 (LC_)	11/04->	1.77 - 1.78
X6 (E71, E72)	05/08->09/09	1.40	C4 Coupé (LA_)	11/04->08/08	1.78
Z3 (E36)	10/95->01/03	1.40	C4 Picasso (UD_, JA_)	09/10->	1.78 - 1.80
Z4 (E85, E86)	02/03->	1.41	C4 (B7)	11/09->	1.80



Constructeur	Année	Page	Constructeur	Année	Page
Citroën			Land Rover		
DS3 (A55)	04/10->	1.80 - 1.81	Freelander II (FA_)	10/10->09/12	1.106 - 1.107
Fiat			Range Rover III (LM)	05/05->04/09	1.107
Multipla (186)	04/99->09/04	1.81	Range Rover Evoque	06/11->	1.107
Punto (176)	09/93->09/99	1.81 - 1.82	Range Rover Sport (LS)	02/05->07/09	1.107 - 1.108
Punto (188)	09/03->12/07	1.82	Mazda		
Ford			121 III (JASM, JBSM)	03/96->02/00	1.108
C-Max	02/07->12/10	1.82	Mercedes-Benz		
Courier	02/96->	1.82 - 1.83	Classe A (W 168)	07/97->03/01	1.108
Escort V, VI	07/90->01/95	1.83	Classe A (W 176)	06/12->	1.109
Escort VII	01/95->02/99	1.83 - 1.84	Classe C (W/S 202)	03/93->03/01	1.110 - 1.112
Fiesta III (GFJ)	01/89->12/95	1.84	Classe C (W/S 203)	05/00->08/05	1.112 - 1.114
Fiesta IV (JA_, JB_)	08/95->09/02	1.84 - 1.85	Classe C Sportcoupé (CL 203)	03/01->09/04	1.114 - 1.116
Fiesta fourgonnette (J5_, J3_, JV_)	02/96->	1.85	Classe C (W/S 204)	02/08->	1.116
Fiesta V (JH_, JD_)	11/01->10/05	1.85 - 1.86	CLK (C 208)	06/97->06/02	1.116 - 1.117
Fiesta VI	10/08->12/12	1.86	CLK (C 209)	06/02->06/07	1.118 - 1.119
Focus	10/98->11/04	1.86 - 1.89	CLS (C 219)	10/04->12/10	1.119 - 1.120
Focus II	11/04->02/08	1.89 - 1.93	Classe E (W/S 124)	06/93->03/98	1.120 - 1.121
Focus III	04/11->	1.93 - 1.95	Classe E (W/S 210)	06/95->03/03	1.121 - 1.123
Focus C-MAX	10/03->03/07	1.95 - 1.96	Classe E (W/S 211)	03/02->07/09	1.124 - 1.128
Fusion (JU_)	08/02->11/05	1.96	Classe E (W/S 212)	03/13->	1.128 - 1.130
Galaxy (VX, VY)	03/95->05/06	1.97	Classe E Coupé/Cabrio (C 207)	06/13->	1.130 - 1.131
Galaxy	05/06->	1.98	Classe G (W 460)	03/79->07/93	1.131 - 1.132
Kuga I	03/08->	1.98 - 1.99	Classe G (W 461)	02/90->	1.132 - 1.133
Maverick (UDS, UNS)	02/93->04/98	1.99	Classe G (W 463)	09/89->	1.133 - 1.134
Mondeo II	09/96->11/00	1.99 - 1.100	Classe GL (X 164)	09/06->07/09	1.134 - 1.135
Mondeo III	11/00->03/07	1.100 - 1.101	Classe M (W 163)	02/98->06/05	1.136
Mondeo IV	11/10->	1.101 - 1.104	Classe M (W 164)	07/05->07/08	1.137 - 1.139
S-MAX	05/06->	1.104	Classe R (W 251, V 251)	01/06->06/07	1.139 - 1.141
Honda			Classe S Coupé (C 215)	03/99->06/05	1.141
Accord V (CC7, CD)	03/93->12/97	1.104	Classe S Coupé (C 216)	05/06->06/07	1.142
Hyundai			SL (R 230)	10/01->03/08	1.142
Accent (LC)	09/99->07/02	1.105	SLK (R 170)	06/96->04/04	1.142
i30, i30cw (FD, FDH)	04/09->12/11	1.105	SLK (R 171)	03/04->04/08	1.143 - 1.144
KIA			Vaneo (414)	02/02->07/05	1.144
Ceed (ED)	12/06->09/09	1.105	Viano (W 639)	09/10->	1.144 - 1.145
Lancia			190 (W 201)	10/82->08/93	1.146
Ypsilon (843)	10/03->08/06	1.106	200 - 300 (W 123)	02/76->12/85	1.147 - 1.148
			200 - 500 (W 124)	12/84->06/93	1.149 - 1.151



Liste des constructeurs/pages







Constructeur	Année	Page	Constructeur	Année	Page
Nissan			Renault		
Navara (D40)	04/10->	1.151	Avantime (DE0)	09/01->05/03	1.182
Pathfinder (R51)	01/05->	1.151	Clio II (B/C/B0/1_)	09/98->05/09	1.182 - 1.184
Primera (P12, WP12)	01/02->	1.151	Clio III (C/BR1J, C/BR1Q)	06/05->12/07	1.184
Qashqai (J10, JJ10)	01/10->	1.152 - 1.153	Espace III (JE_)	11/96->10/02	1.185
Terrano II (R20)	10/92->03/05	1.153 - 1.154	Espace IV (JK0_)	11/02->04/06	1.185 - 1.186
Tiida (C11X, SC11X)	08/06->	1.154	Grand Scénic II	04/04->07/06	1.186 - 1.188
Opel			Kangoo (KC0/1_)	08/97->01/08	1.188
Astra F	09/91->03/01	1.155	Laguna (B56_, 556_, K56_)	11/93->03/01	1.189
Astra G	02/98->10/05	1.155 - 1.158	Laguna II (BG0/1_, KG0/1_)	03/01->11/04	1.189
Astra H	03/04->02/07	1.158 - 1.161	Mastermaxi (FH/HH/UH)	04/98->11/04	1.190
Astra J	10/10->	1.161 - 1.163	Mégane I	01/96->08/03	1.190 - 1.191
Calibra	06/90->07/97	1.164	Mégane II	08/03->12/05	1.191
Combo II	10/01->	1.164	Safrane I (B54_)	04/92->07/96	1.192
Corsa C	10/00->	1.165	Safrane II (B54_)	07/96->12/00	1.192
Corsa D	07/06->	1.165 - 1.166	Scénic I (JA0/1_)	09/99->08/03	1.192
Insignia	07/08->07/13	1.166 - 1.167	Scénic II (JM0/1_)	06/03->07/06	1.192 - 1.195
Kadett E	09/84->08/91	1.168	Twingo (C06_/S06_)	03/93->	1.195
Meriva A	05/03->05/10	1.168	Twingo (CN0_)	03/07->12/11	1.195 - 1.196
Meriva B	06/10->	1.168	Vel Satis (BJ0)	06/02->11/04	1.196
Omega A	09/86->05/94	1.169	19 II	04/92->12/95	1.196
Omega B	03/94->07/03	1.169 - 1.171	Seat		
Signum	05/03->08/05	1.171 - 1.173	Alhambra (7V8, 7V9)	04/96->06/00	1.196 - 1.197
Vectra A	04/88->11/95	1.173	Alhambra (710)	06/10->	1.197
Vectra C		1.173 - 1.175	Altea (5P1)	03/04->03/09	1.198
Zafira A (F75_)	04/99->06/05	1.175 - 1.176	Altea XL (5P5)	10/06->03/09	1.198
Zafira B (A05)	07/05->	1.176	Arosa (6H)	05/97->06/04	1.198 - 1.199
Peugeot			Cordoba I (6K2/C2)	02/93->06/99	1.199
207	02/06->08/09	1.176 - 1.177	Cordoba II (6K2)	06/99->10/02	1.200
407 Coupé (6C_)	10/05->	1.177 - 1.178	Cordoba II Vario (6K5)	06/99->12/02	1.200
Partner (5)	11/02->	1.178	Cordoba III (6L2)	09/02->11/09	1.200 - 1.201
Porsche			Ibiza II (6K1)	03/93->08/99	1.201 - 1.202
Cayenne (955)	09/02->01/07	1.178	Ibiza III (6K1)	08/99->02/02	1.202
911	65->86	1.178	Ibiza IV (6L1)	02/02->11/09	1.203
944	85->07/91	1.179	Ibiza V (6J5)	03/08->	1.203
Puch			Ibiza V Sportcoupé (6J1)	07/08->	1.204
Classe G (W 460)	03/79->07/93	1.179 - 1.180	Ibiza V ST (6J8)	03/10->	1.204
Classe G (W 461)	02/90->	1.180 - 1.181	Inca (6K9)	11/95->06/03	1.204
Classe G (W 463)	09/89->	1.181 - 1.182	Leon (1M1)	11/99->06/06	1.204
			Leon (1P1)	05/05->	1.205
			Mii (KF1_)	10/11->	1.206







Constructeur	Année	Page	Constructeur	Année	Page
Seat			Volkswagen		
Toledo I (1L)	05/91->03/99	1.206	Passat (3B3, 3B6)	11/00->08/05	1.258 - 1.259
Toledo II (1M2)	04/99->05/06	1.207	Passat (3C2, 3C5)	03/05->11/10	1.259 - 1.260
Toledo III (5P2)	04/04->05/09	1.207	Passat (362, 365)	08/10->	1.260 - 1.261
Skoda			Polo II (86C, 80)	10/81->09/94	1.261 - 1.262
Citigo	12/11->	1.208	Polo III (6N1)	10/94->10/99	1.262 - 1.264
Fabia (6Y)	08/99->	1.208 - 1.210	Polo III (6N2)	10/99->10/01	1.265 - 1.266
Fabia II	03/10->	1.210 - 1.212	Polo IV (9N_)	10/01->11/09	1.266 - 1.269
Felicia I	10/94->03/98	1.212 - 1.213	Polo V (6R_)	06/09->	1.270
Felicia II (6U1/6U5)	01/98->06/01	1.213	Scirocco (137)	09/08->	1.270
Octavia (1U2/1U5)	09/96->08/00	1.214 - 1.215	Sharan (7M8, 7M9, 7M6)	09/95->05/08	1.270 - 1.272
Octavia (1Z3/1Z5)	02/04->12/08	1.215 - 1.217	Tiguan (5N_)	06/11->	1.272 - 1.275
Roomster (5J)	03/10->03	1.218 - 1.220	Touareg (7LA, 7L6, 7L7)	10/02->11/06	1.275 - 1.276
Superb (3U4)	12/01->03/08	1.220 - 1.222	Touareg (7P5)	01/10->	1.276 - 1.277
Superb (3T4, 3T5)	06/13->	1.222 - 1.223	Touran (1T1, 1T2)	02/03->10/06	1.277 - 1.278
Yeti (5L)	05/09->10/13	1.223	Touran (1T3)	05/10->	1.278 - 1.279
Volkswagen			Up	12/11->	1.279
Amarok	09/10->	1.223	Vento (1H2)	11/91->09/98	1.280 - 1.281
Bora (1J2, 1J6)	10/98->09/05	1.223 - 1.224	1200 - 1500 (Coccinelle)	->8/67	1.281 - 1.282
Caddy I (14)	08/82->07/92	1.225	Transporter (T2)	08/71->07/79	1.282
Caddy II (9KA9, 9K9B, 9U7)	11/95->12/00	1.225	Transporter (T3)	05/79->07/92	1.283
Caddy III (2K_, 2C_)	09/10->12/04	1.226 - 1.228	Transporter (T4)	09/90->04/03	1.283 - 1.284
Eos (1F7, 1F8)	11/10->	1.228 - 1.230	Multivan (T5)	04/03->10/09	1.285 - 1.286
Fox (5Z1, 5Z3)	04/05->	1.230	Volvo		
Golf I (17, 155)	07/74->08/93	1.230 - 1.231	C70	03/97->09/02	1.286
Golf II (19E, 1G1)	08/83->12/92	1.231 - 1.232	S40 I (VS)	07/95->12/03	1.287
Golf III (1H1, 1H5, 1E7)	08/91->06/02	1.232 - 1.237	S70 (P80_)	11/96->11/00	1.288
Golf IV (1J1, 1J5)	08/97->06/06	1.238 - 1.240	S80 (TS, XY)	05/98->12/00	1.288
Golf V (1K1)	10/03->02/09	1.241 - 1.244	V40 (VW)	07/95->06/04	1.288 - 1.289
Golf V break (1K5)	06/07->	1.244 - 1.245	V70 I (P80_)	11/96->05/00	1.289 - 1.290
Golf VI (5K1)	11/10->05/13	1.245 - 1.248	850 (LS, LW)	08/93->10/97	1.290
Golf VI break (AJ5)	11/10->	1.248 - 1.249	960 (964)	08/90->07/94	1.290
Golf VI Cabriolet (517)	03/11->	1.249 - 1.251			
Golf Plus (5M1, 521)	01/05->02/09	1.251 - 1.252			
Jetta II (19E, 1G2)	01/84->07/92	1.252 - 1.253			
Jetta III (1K2)	08/05->10/10	1.253 - 1.254			
Jetta IV (162)	04/10->	1.254			
Lupo (6X1, 6E1)	09/98->07/05	1.255			
Passat (3A2, 3A5, 35I)	02/88->05/97	1.255 - 1.257			
Passat (3B2, 3B5)	08/96->11/00	1.257 - 1.258			



Marques Modèles	Années de construction	Références	Cd.	Désignations
Alfa Romeo				
145, 146 (930)		1AL 006 970-091	1	Projecteur principal DE-H1, gauche, avec lampes
145 (930)	10/94->12/98	1AL 006 970-101	1	Projecteur principal DE-H1, droit, avec lampes
146 (930)	05/95->12/98			Pièces de rechange:
		8GH 002 089-133	1	2x12V55W (H1)
		8GP 003 594-121	1	UV-Cut 1x12V5W (W5W)
				
145, 146 (930)	01/99->01/01	1EL 006 970-191	1	Projecteur principal DE-H1, gauche, avec correcteur élect. de portée lumineuse, avec lampes
		1EL 006 970-201	1	Projecteur principal DE-H1, droit, avec correcteur élect. de portée lumineuse, avec lampes
		8GH 002 089-133	1	Pièces de rechange:
		8GP 003 594-121	1	2x12V55W (H1) UV-Cut 1x12V5W (W5W)
				
145 (930)	07/94->01/01	2BA 007 042-031	1	Feu clignotant (blanc), gauche
146 (930)	12/94->01/01	2BA 007 042-041	1	Feu clignotant (blanc), droit
		8GA 006 841-121	1	Accessoires: 1x12V21W (PY21W)
				
Audi				
A1 (8X1, 8XA)		2SK 010 436-091	1	Feu arrière, gauche, avec feu AR de brouillard et feu de recul, avec lampes
A1 (8X1)	05/10->	2SK 010 436-101	1	Feu arrière, droit, avec feu AR de brouillard et feu de recul, avec lampes
A1 Sportback (8XA)	11/11->			Pièces de rechange:
(-) LED		8GA 002 073-121	1	3x12V21W (P21W)
		8GA 008 246-001	1	2x12V16W (W16W)
				
A1 (8X1)	05/10->	2SK 010 437-091	1	Feu arrière LED, gauche, avec feu AR de brouillard et feu de recul, avec lampes
A1 Sportback (8XA)	11/11->	2SK 010 437-101	1	Feu arrière LED, droit, avec feu AR de brouillard et feu de recul, avec lampes
(+) LED		8GA 008 246-001	1	Pièces de rechange: 2x12V16W (W16W)
				



Marques Modèles	Années de construction	Références	Cd.	Désignations
Audi				
A2 (8Z0) A2 (8Z0)	02/00->12/03	6NM 007 878-041	1	Correcteur de portée lumineuse
				
A2 (8Z0)	02/00->08/05	9EL 270 107-011	1	Boîtier lumineux pour répétiteur de clignotant (blanc)
		8GP 003 594-121	1	Accessoires: 1x12V5W (W5W)
A3 (8L1) A3 (8L1) (-) S3	09/96->08/00	1AF 963 030-291 1AF 963 030-301	1 1	Projecteur principal FF-H7/H1, gauche, sans feu AB Projecteur principal FF-H7/H1, droit, sans feu AB
		6NM 007 878-531 8GH 007 157-121 8GH 002 089-133 8GP 003 594-121	1 1 1 1	Accessoires: Correcteur de portée lumineuse 1x12V55W (H7) 1x12V55W (H1) 1x12V5W (W5W)
		1EF 963 030-271 1EF 963 030-281	1 1	Projecteur principal FF-H7/H4, gauche, avec feu AB H4 Projecteur principal FF-H7/H4, droit, avec feu AB H4
		6NM 007 878-531 8GH 007 157-121 8GJ 002 525-131 8GP 003 594-121	1 1 1 1	Accessoires: Correcteur de portée lumineuse 1x12V55W (H7) 1x12V60/55W (H4) 1x12V5W (W5W)
A3 (8L1) (-) S3	09/96->08/00	6NM 007 878-531	1	Correcteur de portée lumineuse
				
A3 (8L1) (-) S3	09/96->08/00	9EL 963 111-011 9EL 963 112-011	1 1	Boîtier lumineux pour feu clignotant (transparent), gauche Boîtier lumineux pour feu clignotant (transparent), droit
		8GA 006 841-121	1	Accessoires: 1x12V21W (PY21W)

**Audi**

Marques Modèles	Années de construction	Références	Cd.	Désignations
Audi				
A3 (8L1) A3 (8L1)	09/00->05/03	1EL 008 306-031 1EL 008 306-041 6NM 007 878-541 8GH 002 089-133 8GH 007 157-121 8GP 003 594-121 8GA 006 841-121	1 1 1 1 1 1 1 1	Projecteur principal DE-H1/H7, gauche, avec feu clignotant, sans correcteur de portée lumineuse, avec lampes Projecteur principal DE-H1/H7, droit, avec feu clignotant, sans correcteur de portée lumineuse, avec lampes Accessoires: Correcteur de portée lumineuse Pièces de rechange: 1x12V55W (H1) 1x12V55W (H7) 1x12V5W (W5W) 1x12V21W (PY21W)
A3 (8L1) (+) éclairage au xénon	09/00->05/03	1EL 008 307-011 1EL 008 307-021 5DD 008 319-501 8GS 007 949-261 8GH 007 157-121 8GP 003 594-121 8GA 006 841-121	1 1 1 1 1 1 1	Projecteur principal xénon/H7, gauche, avec feu clignotant, avec correcteur élect. de portée lumineuse, avec ballast au xénon, avec lampe à décharge de gaz, avec lampes Projecteur principal xénon/H7, droit, avec feu clignotant, avec correcteur élect. de portée lumineuse, avec ballast au xénon, avec lampe à décharge de gaz, avec lampes Pièces de rechange: Module d'amorçage pour lampe à décharge de gaz 1x35W (D2S) 1x12V55W (H7) 1x12V5W (W5W) 1x12V21W (PY21W)
A3 (8L1)	09/96->08/00	6NM 007 878-531	1	Correcteur de portée lumineuse
A3 (8L1)	09/00->05/03	6NM 007 878-541	1	Correcteur de portée lumineuse
A3 (8L1)	01/99->05/03	9EL 270 107-011 8GP 003 594-121	1 1	Boîtier lumineux pour répétiteur de clignotant (blanc) Accessoires: 1x12V5W (W5W)
A3 (8P1, 8PA, (8P7) A3 (8P1) A3 Sportback (8PA) A3 Cabriolet (8P7)	07/08->08/12 07/08-> 04/08->	1EJ 009 648-011 1EJ 009 648-021 6NM 008 830-601 8GH 007 157-121 8GP 003 594-121	1 1 1 1 1	Projecteur principal FF-H7, gauche, avec feu clignotant, avec éclairage diurne, avec correcteur élect. de portée lumineuse, avec lampes Projecteur principal FF-H7, droit, avec feu clignotant, avec éclairage diurne, avec correcteur élect. de portée lumineuse, avec lampes Pièces de rechange: Correcteur de portée lumineuse 2x12V55W (H7) 1x12V19W (P24W) 1x12V24W (PY24W) 1x12V5W (W5W)



Marques Modèles	Années de construction	Références	Cd.	Désignations
Audi				
A3 (8P1, 8PA, (8P7) A3 (8P1) A3 Sportback (8PA) A3 Cabriolet (8P7) (+) éclairage au Bi-xénon (-) éclairage de virage	07/08->08/12 07/08-> 04/08->	1EL 009 648-391 1EL 009 648-401 5DV 009 935-031 8GS 009 028-311 8GP 003 594-541	1 1 1 1 1	Projecteur principal Bi-xénon, gauche, avec feu clignotant, avec éclairage diurne LED, sans feu de virage, avec correcteur électr. de portée lumineuse, sans ballast au xénon, sans lampe à décharge de gaz, avec lampes Projecteur principal Bi-xénon, droit, avec feu clignotant, avec éclairage diurne LED, sans feu de virage, avec correcteur électr. de portée lumineuse, sans ballast au xénon, sans lampe à décharge de gaz, avec lampes Accessoires: Ballast au xénon 1x35W (D3S) Pièces de rechange: 1x12V24W (PSY24W) 1x12V5W (WY5W)
A3 (8P1) A3 Sportback (8PA) A3 Cabriolet (8P7)	07/08->08/12 07/08-> 04/08->	6NM 008 830-601	1	Correcteur de portée lumineuse (pour projecteur halogène)
A3 (8P1) A3 Sportback (8PA) A3 Cabriolet (8P7)	07/08->08/12 07/08-> 04/08->	5DV 009 935-031	1	Ballast au xénon
A3 (8P1) A3 Sportback (8PA) pour réf. PR 2JB, 2JW (Pare-chocs standard, non peint)	05/03->06/08 09/04->06/08	1N0 247 003-011 1N0 247 003-021 8GH 007 157-121	1 1 1	Projecteur AB FF-H7, gauche, avec lampe Projecteur AB FF-H7, droit, avec lampe Pièces de rechange: 1x12V55W (H7)



**Audi**

Marques Modèles	Années de construction	Références	Cd.	Désignations
Audi				
A3 (8V1, 8VA) A3 (8V1) A3 Sportback (8VA) A3 4 portes (8VS)	04/12-> 09/12-> 05/13->	1EJ 010 740-071 1EJ 010 740-081 8GH 007 157-201 8GJ 168 119-001	1 1 1 1	Projecteur principal FF-H7/H15, gauche, avec feu clignotant, avec éclairage diurne, avec correcteur électr. de portée lumineuse, avec lampes Projecteur principal FF-H7/H15, droit, avec feu clignotant, avec éclairage diurne, avec correcteur électr. de portée lumineuse, avec lampes Pièces de rechange: 1x12V55W (H7) Long Life 1x12V55/15W (H15) 1x12V5W (W5W) Long Life
				
A3 (8V1) A3 Sportback (8VA) A3 4 portes (8VA)	04/12-> 09/12-> 05/13->	1EL 010 740-571 1EL 010 740-581	1 1	Projecteur principal Bi-xénon, gauche, avec feu clignotant, avec éclairage diurne LED, sans feu de virage, sans systèmes de commande LED, avec correcteur électr. de portée lumineuse, sans ballast au xénon, sans lampe à décharge de gaz, avec lampes Projecteur principal Bi-xénon, droit, avec feu clignotant, avec éclairage diurne LED, sans feu de virage, sans systèmes de commande LED, avec correcteur électr. de portée lumineuse, sans ballast au xénon, sans lampe à décharge de gaz, avec lampes Accessoires: 1x35W (D3S) Pièces de rechange: 1x12V24W (PSY24W)
(+) éclairage au Bi-xénon (-) éclairage de virage 				
A3 (8V1) A3 Sportback (8VA) A3 4 portes (8VS)	04/12-> 09/12-> 05/13->	1ZS 010 740-651 1ZS 010 740-661	1 1	Projecteur principal Bi-xénon/H8, gauche, avec feu clignotant, avec éclairage diurne LED, avec feu de virage, sans systèmes de commande LED, avec correcteur électr. de portée lumineuse, sans ballast au xénon, sans lampe à décharge de gaz, avec lampes Projecteur principal Bi-xénon/H8, droit, avec feu clignotant, avec éclairage diurne LED, avec feu de virage, sans systèmes de commande LED, avec correcteur électr. de portée lumineuse, sans ballast au xénon, sans lampe à décharge de gaz, avec lampes Accessoires: 1x35W (D3S) Pièces de rechange: 1x12V35W (H8) 1x12V24W (PSY24W)
(+) éclairage au Bi-xénon (+) éclairage de virage 				
A3 (8V1) A3 Sportback (8VA) A3 4 portes (8VS)	04/12-> 09/12-> 05/13->	1EX 010 740-871 1EX 010 740-881	1 1	Projecteur principal LED, gauche, avec feu clignotant, avec éclairage diurne, avec feu de virage, sans appareil de commande LED, sans système de commande AFS Projecteur principal LED, droit, avec feu clignotant, avec éclairage diurne, avec feu de virage, sans appareil de commande LED, sans système de commande AFS
(+) LED (+) éclairage de virage				



Marques Modèles	Années de construction	Références	Cd.	Désignations
Audi				
A4 (8D2, 8D5, B5) A4 (8D2, 8D5, B5) jusqu'à n° de châssis 8D-X 199 999	01/95->12/98	1AE 008 564-011 1AE 008 564-021 8GJ 002 525-131 8GP 003 594-121	1 1 1 1	Projecteur principal H4, gauche, pour véhicules avec ou sans correcteur de portée lumineuse Projecteur principal H4, droit, pour véhicules avec ou sans correcteur de portée lumineuse Accessoires: 1x12V60/55W (H4) 1x12V5W (W5W)
A4 (8D2, 8D5, B5) jusqu'à n° de châssis 8D-X 199 999	01/95->12/98	1EE 008 685-011 1EE 008 685-021 8GH 007 157-121 8GH 002 089-133 8GP 003 594-121	1 1 1 1	Projecteur principal H7, gauche, avec projecteur AB H1 Projecteur principal H7, droit, avec projecteur AB H1 Accessoires: 2x12V55W (H7) 1x12V55W (H1) 1x12V5W (W5W)
A4 (8D2, 8D5, B5) à partir du n° de châssis 8D-X-200 001	01/99->09/01			Correcteur de portée lumineuse (pour projecteur halogène)
A4 (8D2, 8D5, B5) n° de châssis 8D-X-200 001 -> 8D-1-200 000	01/99->09/01			Correcteur de portée lumineuse (pour projecteur xénon)
A4 (8D2, 8D5, B5) jusqu'à n° de châssis 8D-X 199 999	01/95->12/98	9EL 158 254-011 9EL 158 254-021 8GA 006 841-121	1 1 1	Boîtier lumineux pour feu clignotant (blanc), gauche Boîtier lumineux pour feu clignotant (blanc), droit Accessoires: 1x12V21W (PY21W)





**Audi**

Marques Modèles	Années de construction	Références	Cd.	Désignations
Audi				
A4 (8D2, 8D5, B5) A4 (8D2, 8D5, B5) n° de châssis 8D-X 200 001 -> 8D-1-200 000 (-) S4, RS4	01/99->09/01	1N0 010 845-011 1N0 010 845-021 8GH 007 157-121	1 1 1	Projecteur AB FF-H7, gauche, avec lampe Projecteur AB FF-H7, droit, avec lampe Pièces de rechange: 1x12V55W (H7)
				
A4 (8D2, 8D5, B5)	05/99->09/01	9EL 270 107-011 8GP 003 594-121	1 1	Boîtier lumineux pour répétiteur de clignotant (blanc) Accessoires: 1x12V5W (W5W)
				
A4 (8E2, 8E5, B6) A4 (8E2, 8E5, B6) jusqu'à n° de châssis 8E-5-400 000	11/00->12/04	6NM 007 878-041	1	Correcteur de portée lumineuse (pour projecteur halogène)
				
A4 (8E2, 8E5, B6) (-) S4	11/00->12/04	1N0 009 594-011 1N0 009 594-021 8GH 008 358-121	1 1 1	Projecteur AB FF-H11, gauche, avec lampe Projecteur AB FF-H11, droit, avec lampe Pièces de rechange: 1x12V55W (H11)
				
A4 (8E2, 8E5, B6) (-) Avant, S4	11/00->12/04	9EL 153 923-021 9EL 153 924-021 8GA 002 071-121 8GA 002 073-121 8GA 006 841-121 8GD 002 078-121	1 1 1 1 1 1	Boîtier lumineux pour feu arrière, gauche, avec feu de recul et feu AR de brouillard Boîtier lumineux pour feu arrière, droit, avec feu de recul et feu AR de brouillard Accessoires: 1x12V5W (R5W) 1x12V21W (P21W) 1x12V21W (PY21W) 1x12V21/5W (P21/5W)
				
A4 (8EC, 8ED, B7) A4 RS4 (8EC, 8ED, B7)	09/05->06/08	1N0 009 594-011 1N0 009 594-021 8GH 008 358-121	1 1 1	Projecteur AB FF-H11, gauche, avec lampe Projecteur AB FF-H11, droit, avec lampe Pièces de rechange: 1x12V55W (H11)
				



Marques Modèles	Années de construction	Références	Cd.	Désignations
Audi				
A4 (8EC, 8ED, B7) A4 (8EC, 8ED, B7) (-) Avant pour réf. PR A8S, K8B	11/04->11/07	2VP 965 037-051 2VP 965 037-061 8GA 002 073-121	1 1 1	Feu arrière partie extérieure, gauche, avec feu de recul, avec lampes Feu arrière partie extérieure, droit, avec feu de recul, avec lampes Pièces de rechange: 4x12V21W (P21W)
				
A4 (8EC, 8ED, B7) (-) Avant pour réf. PR A8S, K8B	11/04->11/07	2SA 965 038-031 2SA 965 038-041 8GA 002 073-121	1 1 1	Feu arrière partie intérieure, gauche, avec feu AR et feu AR de brouillard, avec lampe Feu arrière partie intérieure, droit, avec feu AR et feu AR de brouillard, avec lampe Pièces de rechange: 1x12V21W (P21W)
				
A4 Cabriolet (8H7/B6, 8HE, B7) A4 Cabriolet RS4 (8H7, B6, 8HE, B7)	05/06->03/09	1N0 009 594-011 1N0 009 594-021 8GH 008 358-121	1 1 1	Projecteur AB FF-H11, gauche, avec lampe Projecteur AB FF-H11, droit, avec lampe Pièces de rechange: 1x12V55W (H11)
				
A4 (8K2, 8K5, 8KH, B8) A4 (8K2, B8) (-) Avant, Allroad	11/07->10/11	1N0 271 648-011 1N0 271 648-021 8GH 008 358-121	1 1 1	Projecteur AB H11, gauche Projecteur AB H11, droit Accessoires: 1x12V55W (H11)





**Audi**

Marques Modèles	Années de construction	Références	Cd.	Désignations
Audi				
A4 (8K2, 8K5, 8KH, B8) A4 (8K2, B8) (-) Avant, Allroad pour réf. PR A8S, K8B, 8SA (-) LED	11/07->10/11	2VA 009 686-091 2VA 009 686-101 8GA 002 073-121	1 1 1	Feu arrière partie extérieure, gauche, avec lampes Feu arrière partie extérieure, droit, avec lampes Pièces de rechange: 2x12V21W (P21W)
				
A4 (8K2, B8) (-) Avant, Allroad pour réf. PR A8S, K8B, 8SA (-) LED	11/07->10/11	2TZ 009 687-091 2TZ 009 687-101 8GA 008 246-001 8GA 002 073-121	1 1 1 1	Feu arrière partie intérieure, gauche, avec feu AR, feu AR de brouillard et feu de recul, avec lampes Feu arrière partie intérieure, droit, avec feu AR, feu AR de brouillard et feu de recul, avec lampes Pièces de rechange: 1x12V16W (W16W) 2x12V21W (P21W)
				
A4 (8K2, B8) (-) Avant, Allroad pour réf. PR A8S, K8B, 8SK (+) LED	11/07->10/11	2VA 010 085-091 2VA 010 085-101 8GA 002 073-121	1 1 1	Feu arrière LED partie extérieure, gauche Feu arrière LED partie extérieure, droit Accessoires: 1x12V21W (P21W)
				
A4 (8K2, B8) (-) Avant, Allroad pour réf. PR A8S, K8B, 8SK (+) LED	11/07->10/11	2TP 010 086-091 2TP 010 086-101 8GA 008 246-001 8GH 008 417-001	1 1 1 1	Feu arrière LED partie intérieure, gauche, avec feu AR, feu AR de brouillard et feu de recul Feu arrière LED partie intérieure, droit, avec feu AR, feu AR de brouillard et feu de recul Accessoires: 1x12V16W (W16W) 1x12V21W (H21W)
				



Marques Modèles	Années de construction	Références	Cd.	Désignations
Audi				
A6 (4A, C4) A6 (4A, C4)	06/94->12/97	 1AL 007 270-171 1AL 007 270-181 1EL 007 270-151 1EL 007 270-161 6NM 007 282-211 9ES 145 599-001 9ES 145 600-001 8GH 002 089-133 8GH 002 090-133 8GP 003 594-121	1 1 1 1 1 1 1 1 1 1	Projecteur principal DE-H1, gauche, sans projecteur AB DE-H3, avec dispositif pour correcteur de portée lumineuse, avec lampes Projecteur principal DE-H1, droit, sans projecteur AB DE-H3, avec dispositif pour correcteur de portée lumineuse, avec lampes Projecteur principal DE-H1, gauche, avec projecteur AB DE-H3, avec dispositif pour correcteur de portée lumineuse, avec lampes Projecteur principal DE-H1, droit, avec projecteur AB DE-H3, avec dispositif pour correcteur de portée lumineuse, avec lampes Accessoires: Correcteur de portée lumineuse Pièces de rechange: Glace, gauche Glace, droite 2x12V55W (H1) UV-Cut 1x12V55W (H3) 1x12V5W (W5W)
A6 (4A, C4)	06/94->12/97	 6NM 007 282-211	1	Correcteur de portée lumineuse
A6 (4A, C4)	06/94->12/97	 9EL 145 833-021 9EL 145 834-021 8GA 006 841-121	1 1 1	Boîtier lumineux pour feu clignotant (blanc), gauche Boîtier lumineux pour feu clignotant (blanc), droit Accessoires: 1x12V21W (PY21W)
A6 (4A, C4)	06/94->12/97	 2BM 003 647-021 8GP 003 594-121	1 1	Répétiteur de clignotant (orange) Accessoires: 1x12V5W (W5W)
A6 (4A, C4) (-) Avant	06/94->10/97	 9EL 138 567-061 9EL 138 568-061 8GD 002 078-121 8GA 002 073-121	1 1 1 1	Boîtier lumineux pour feu arrière, gauche, partie extérieure Boîtier lumineux pour feu arrière, droit, partie extérieure Accessoires: 1x12V21/5W (P21/5W) 1x12V21W (P21W)





**Audi**

Marques Modèles	Années de construction	Références	Cd.	Désignations
Audi				
A6 (4A, C4) A6 (4A, C4) Avant	06/94->12/97	9EL 140 063-021 9EL 140 064-021 8GD 002 078-121 8GA 002 073-121	1 1 1 1	Boîtier lumineux pour feu arrière, gauche, partie extérieure Boîtier lumineux pour feu arrière, droit, partie extérieure Accessoires: 1x12V21/5W (P21/5W) 1x12V21W (P21W)
				
A6 (4A, C4) (-) S6 A6 (4A, C4) Avant (-) S6	06/94->10/97 06/94->12/97	9EL 145 997-021 9EL 145 998-021 8GA 002 073-121	1 1 1	Boîtier lumineux pour feu arrière, gauche, partie intérieure, avec feu de recul et feu AR de brouillard Boîtier lumineux pour feu arrière, droit, partie intérieure, avec feu de recul et feu AR de brouillard Accessoires: 2x12V21W (P21W)
				
A6 (4B, C5) A6 (4B, C5) (-) 8 cyl.	01/97->08/99	1EL 007 821-091 1EL 007 821-101 6NM 007 878-531 8GH 002 089-133 8GH 007 157-121 8GP 003 594-121 8GA 006 841-121	1 1 1 1 1 1 1	Projecteur principal DE-H1/FF-H7, gauche, avec feu clignotant, avec lampes Projecteur principal DE-H1/FF-H7, droit, avec feu clignotant, avec lampes Accessoires: Correcteur de portée lumineuse Pièces de rechange: 1x12V55W (H1) 1x12V55W (H7) 1x12V5W (W5W) 1x12V21W (PY21W)
				
A6 (4B, C5) (-) 8 cyl. (+) éclairage au xénon	01/97->08/99	1EL 007 823-051 1EL 007 823-061 8GS 007 949-261 8GH 007 157-121 8GP 003 594-121 8GA 006 841-121	1 1 1 1 1 1	Projecteur principal xénon/H7, gauche, avec feu clignotant, sans ballast au xénon, sans lampe à décharge de gaz, sans lampes Projecteur principal xénon/H7, droit, avec feu clignotant, sans ballast au xénon, sans lampe à décharge de gaz, sans lampes Accessoires: 1x35W (D2S) 1x12V55W (H7) 1x12V5W (W5W) 1x12V21W (PY21W)
				
A6 (4B, C5) (-) 8 cyl.	09/99->05/01	1EL 008 309-071 1EL 008 309-081 6NM 007 878-531 8GH 002 089-133 8GH 007 157-121 8GP 003 594-121 8GA 006 841-121	1 1 1 1 1 1	Projecteur principal DE-H1/FF-H7, gauche, avec feu clignotant Projecteur principal DE-H1/FF-H7, droit, avec feu clignotant Accessoires: Correcteur de portée lumineuse 1x12V55W (H1) 1x12V55W (H7) 1x12V5W (W5W) 1x12V21W (PY21W)
				



Marques Modèles	Années de construction	Références	Cd.	Désignations
Audi				
A6 (4B, C5) A6 (4B, C5) (-) 8 cyl. (+) éclairage au xénon	09/99->05/01	1EL 008 310-071 1EL 008 310-081 5DD 008 319-501 8GS 007 949-261 8GH 007 157-121 8GP 003 594-121 8GA 006 841-121	1 1 1 1 1 1 1	Projecteur principal xénon/H7, gauche, avec feu clignotant, sans ballast au xénon, sans lampe à décharge de gaz, sans lampes Projecteur principal xénon/H7, droit, avec feu clignotant, sans ballast au xénon, sans lampe à décharge de gaz, sans lampes Pièces de rechange: Module d'amorçage pour lampe à décharge de gaz Accessoires: 1x35W (D2S) 1x12V55W (H7) 1x12V5W (W5W) 1x12V21W (PY21W)
A6 (4B, C5) (-) 8 cyl.	06/01->01/05	1EL 008 472-011 1EL 008 472-021 6NM 007 878-521 8GH 007 157-121 8GP 003 594-121 8GA 006 841-121	1 1 1 1 1 1	Projecteur principal DE-H7/FF-H7, gauche, avec feu clignotant, avec correcteur électr. de portée lumineuse, avec lampes Projecteur principal DE-H7/FF-H7, droit, avec feu clignotant, avec correcteur électr. de portée lumineuse, avec lampes Pièces de rechange: Correcteur de portée lumineuse 2x12V55W (H7) 1x12V5W (W5W) 1x12V21W (PY21W)
A6 (4B, C5) (-) 8 cyl. (+) éclairage au Bi-xénon	06/01->01/05	1EL 008 473-071 1EL 008 473-081 5DD 008 319-501 8GS 007 949-261 8GH 007 157-121 8GP 003 594-121 8GA 006 841-121	1 1 1 1 1 1 1	Projecteur principal Bi-xénon/FF-H7, gauche, avec feu clignotant, avec correcteur de portée lumineuse, sans ballast au xénon, sans lampe à décharge de gaz, sans lampes Projecteur principal Bi-xénon/FF-H7, droit, avec feu clignotant, avec correcteur de portée lumineuse, sans ballast au xénon, sans lampe à décharge de gaz, sans lampes Pièces de rechange: Module d'amorçage pour lampe à décharge de gaz 1x35W (D2S) 1x12V55W (H7) 1x12V5W (W5W) 1x12V21W (PY21W)
A6 (4B, C5) (-) 8 cyl. (-) Allroad	01/97->05/01	6NM 007 878-531	1	Correcteur de portée lumineuse
A6 (4B, C5) (-) Allroad	05/01->05/03	6NM 007 878-521	1	Correcteur de portée lumineuse (pour projecteur halogène)

**Audi**

Marques Modèles	Années de construction	Références	Cd.	Désignations
Audi				
A6 (4B, C5)		1NL 007 906-031	1	Projecteur AB DE-H3, gauche
A6 (4B, C5)	01/97->08/99	1NL 007 906-041	1	Projecteur AB DE-H3, droit
(-) 8 cyl.		8GH 002 090-133	1	Accessoires: 1x12V55W (H3)
A6 8-cyl.	11/98->01/05			
				
A6 (4B, C5)	06/01->01/05	1N0 246 039-011	1	Projecteur AB FF-H7, gauche, avec lampe
(-) 8 cyl.		1N0 246 039-021	1	Projecteur AB FF-H7, droit, avec lampe
		8GH 007 157-121	1	Pièces de rechange: 1x12V55W (H7)
A6 (4B, C5)	01/99->01/05	9EL 270 107-011	1	Boîtier lumineux pour répétiteur de clignotant (blanc)
		8GP 003 594-121	1	Accessoires: 1x12V5W (W5W)
A6 (4B, C5)	01/97->05/01	9EL 148 141-021	1	Boîtier lumineux pour feu arrière, gauche (gris/rouge), avec feu de recul
(-) Avant		9EL 148 142-021	1	Boîtier lumineux pour feu arrière, droit (gris/rouge), avec feu de recul
		8GD 002 078-121 8GA 002 073-121	1 1	Accessoires: 1x12V21/5W (P21/5W) 2x12V21W (P21W)
A6 (4B, C5)	06/01->01/05	2VP 008 468-051	1	Feu arrière, gauche, avec feu de recul, avec lampes
(-) Avant		2VP 008 468-061	1	Feu arrière, droit, avec feu de recul, avec lampes
		8GD 002 078-121 8GA 002 073-121	1 1	Pièces de rechange: 1x12V21/5W (P21/5W) 2x12V21W (P21W)
A6 Allroad (4BH, C5)		1EL 008 313-131	1	Projecteur principal H7/H9, gauche, avec feu clignotant, avec correcteur électr. de portée lumineuse, avec lampes
A6 Allroad (4BH, C5)	05/00->08/05	1EL 008 313-141	1	Projecteur principal H7/H9, droit, avec feu clignotant, avec correcteur électr. de portée lumineuse, avec lampes
		8GH 002 089-133 8GH 008 357-001 8GP 003 594-121 8GA 006 841-121	1 1 1 1	Pièces de rechange: 1x12V55W (H1) 1x12V65W (H9) 1x12V5W (W5W) 1x12V21W (PY21W)



Marques Modèles	Années de construction	Références	Cd.	Désignations
Audi				
A6 Allroad (4BH, C5) A6 Allroad (4BH, C5) (+) éclairage au xénon 	05/00->08/05	1EL 008 314-071 1EL 008 314-081 8GS 007 949-261 8GH 008 357-001 8GP 003 594-121 8GA 006 841-121	1 1 1 1 1	Projecteur principal xénon/H9, gauche, avec feu clignotant, avec correcteur électr. de portée lumineuse, avec ballast au xénon, avec lampe à décharge de gaz, avec lampes Projecteur principal xénon/H9, droit, avec feu clignotant, avec correcteur électr. de portée lumineuse, avec ballast au xénon, avec lampe à décharge de gaz, avec lampes Pièces de rechange: 1x35W (D2S) 1x12V65W (H9) 1x12V5W (W5W) 1x12V21W (PY21W)
A6 Allroad (4BH, C5) 	05/00->08/05	9EL 270 107-011 8GP 003 594-121	1 1	Boîtier lumineux pour répétiteur de clignotant (blanc) Accessoires: 1x12V5W (W5W)
A6 (4F2, 4F5, C6) A6 (4F2, 4F5, C6) (-) S6, RS6 	05/04->10/08	1EE 008 880-011 1EE 008 880-021 8GH 007 157-121 8GH 002 089-133 8GA 006 841-121 8GP 003 594-121	1 1 1 1 1	Projecteur principal FF-H7/H1, gauche, avec feu clignotant, avec correcteur électr. de portée lumineuse, avec lampes Projecteur principal FF-H7/H1, droit, avec feu clignotant, avec correcteur électr. de portée lumineuse, avec lampes Pièces de rechange: 1x12V55W (H7) 1x12V55W (H1) 1x12V21W (PY21W) 1x12V5W (W5W)
A6 (4F2, 4F5, C6) (-) S6, RS6 (+) éclairage au Bi-xénon (-) éclairage de virage 	05/04->10/08	1EL 008 881-411 1EL 008 881-421 5DV 008 290-004 8GS 007 949-261 8GA 002 073-121 8GA 006 841-121 8GP 003 594-121	1 1 1 1 1 1 1	Projecteur principal Bi-xénon, gauche, avec feu clignotant, avec éclairage diurne, avec correcteur de portée lumineuse, sans ballast au xénon, sans lampe à décharge de gaz, avec lampes Projecteur principal Bi-xénon, droit, avec feu clignotant, avec éclairage diurne, avec correcteur de portée lumineuse, sans ballast au xénon, sans lampe à décharge de gaz, avec lampes Accessoires: Ballast au xénon 1x35W (D2S) Pièces de rechange: 1x12V21W (P21W) 1x12V21W (PY21W) 1x12V5W (W5W)





**Audi**

Marques Modèles	Années de construction	Références	Cd.	Désignations
Audi				
A6 (4F2, 4F5, C6) A6 (4F2, 4F5, C6) (-) S6, RS6 (+) éclairage au Bi-xénon (+) éclairage de virage	05/04->10/08	1ZS 009 701-111 1ZS 009 701-121 5DV 008 290-004 8GS 007 949-261 8GA 002 073-121 8GA 006 841-121 8GP 003 594-121	1 1 1 1 1 1 1	Projecteur principal Bi-xénon, gauche, avec feu clignotant, avec éclairage diurne, avec feu de virage dynam., sans système de commande AFS, avec correcteur dynam. de portée lumineuse, sans ballast au xénon, sans lampe à décharge de gaz, avec lampes Projecteur principal Bi-xénon, droit, avec feu clignotant, avec éclairage diurne, avec feu de virage dynam., sans système de commande AFS, avec correcteur dynam. de portée lumineuse, sans ballast au xénon, sans lampe à décharge de gaz, avec lampes Accessoires: 1 Ballast au xénon 1 1x35W (D2S) Pièces de rechange: 1 1x12V21W (P21W) 1 1x12V21W (PY21W) 1 1x12V5W (W5W)
A6 (4F2, 4F5, C6) (-) S6, RS6 pour réf. PR 8BD, AV1	10/08->08/11	1EJ 009 925-011 1EJ 009 925-021 6NM 008 830-601 8GH 007 157-201 8GJ 168 119-001 8GA 006 841-121 8GP 003 594-121	1 1 1 1 1 1 1	Projecteur principal FF-H7/H15, gauche, avec feu clignotant, avec éclairage diurne, avec correcteur élect. de portée lumineuse, avec lampes Projecteur principal FF-H7/H15, droit, avec feu clignotant, avec éclairage diurne, avec correcteur élect. de portée lumineuse, avec lampes Pièces de rechange: 1 Correcteur de portée lumineuse 1 1x12V55W (H7) Long Life 1 1x12V55/15W (H15) 1 1x12V21W (PY21W) 1 1x12V5W (W5W)
A6 (4F2, 4F5, C6) (-) S6, RS6 (+) éclairage au Bi-xénon (-) éclairage de virage pour réf. PR 8BP, 8Q3, AV1	10/08->08/11	1EL 009 925-511 1EL 009 925-521 8GS 009 028-311 8GH 007 157-121	1 1 1 1	Projecteur principal Bi-xénon/H7, gauche, avec feu clignotant, avec éclairage diurne LED, sans feu de virage, avec correcteur élect. de portée lumineuse, sans ballast au xénon, sans lampe à décharge de gaz, avec lampes Projecteur principal Bi-xénon/H7, droit, avec feu clignotant, avec éclairage diurne LED, sans feu de virage, avec correcteur élect. de portée lumineuse, sans ballast au xénon, sans lampe à décharge de gaz, avec lampes Accessoires: 1 1x35W (D3S) Pièces de rechange: 1 1x12V55W (H7) 1 1x12V21W (PY21W) Silver Vision



Marques Modèles	Années de construction	Références	Cd.	Désignations
Audi				
A6 (4F2, 4F5, C6) A6 (4F2, 4F5, C6) (-) S6, RS6 (+) éclairage au Bi-xénon (+) éclairage de virage pour réf. PR 8BP, 8Q6, AV1, FM0	10/08->08/11	1ZS 009 925-411 1ZS 009 925-421 8GS 009 028-311 8GH 008 356-121	1 1 1 1	Projecteur principal Bi-xénon/H8, gauche, avec feu clignotant, avec éclairage diurne LED, avec feu de virage dynam., sans système de commande AFS, avec correcteur électr. de portée lumineuse, sans ballast au xénon, sans lampe à décharge de gaz, avec lampes Projecteur principal Bi-xénon/H8, droit, avec feu clignotant, avec éclairage diurne LED, avec feu de virage dynam., sans système de commande AFS, avec correcteur électr. de portée lumineuse, sans ballast au xénon, sans lampe à décharge de gaz, avec lampes Accessoires: 1x35W (D3S) Pièces de rechange: 1x12V35W (H8) 1x12V21W (PY21W) Silver Vision
A6 (4F2, 4F5, C6)	05/04->08/11	6NM 008 830-601	1	Correcteur de portée lumineuse (pour projecteur halogène)
A6 (4F2, 4F5, C6)	05/04->10/08	5DV 008 290-004	1	Ballast au xénon
A6 (4F2, 4F5, C6)	05/04->10/08	5DD 008 319-501	1	Module d'amorçage pour lampe à décharge de gaz
A6 (4F2, 4F5, C6)	05/04->10/08	1N0 354 013-011 1N0 354 013-021 8GH 007 157-121	1 1 1	Projecteur AB H7, gauche Projecteur AB H7, droit Accessoires: 1x12V55W (H7)
A6 (4F2, 4F5, C6) pour réf. PR FM0, 2K7, 2K8	10/08->08/11	1N0 271 648-011 1N0 271 648-021 8GH 008 358-121	1 1 1	Projecteur AB H11, gauche Projecteur AB H11, droit Accessoires: 1x12V55W (H11)

**Audi**

Marques Modèles	Années de construction	Références	Cd.	Désignations
Audi				
A6 (4F2, 4F5, C6) A6 (4F5, C6) Avant pour réf. PR 8TF, K8D, 8SK (+) LED	03/05->10/08	2VA 354 542-011 2VA 354 542-021 8GA 006 841-121	1 1 1	Feu arrière LED partie extérieure, gauche, avec lampes Feu arrière LED partie extérieure, droit, avec lampes Pièces de rechange: 2x12V21W (PY21W)
				
A6 (4F5, C6) Avant pour réf. PR 8TF, K8D, 8SK (+) LED	03/05->10/08	2NE 354 542-031 2NE 354 542-041 8GA 008 246-001	1 1 1	Feu arrière LED partie intérieure, gauche, avec feu AR de brouillard et feu de recul, avec lampes Feu arrière LED partie intérieure, droit, avec feu AR de brouillard et feu de recul, avec lampes Pièces de rechange: 2x12V16W (W16W) 1x12V21W (H21W) Long Life
				
A6 Allroad (4FH, C6) A6 Allroad (4FH, C6)	05/06->10/08	1EE 008 880-011 1EE 008 880-021 8GH 007 157-121 8GH 002 089-133 8GA 006 841-121 8GP 003 594-121	1 1 1 1 1 1	Projecteur principal H1/H7, gauche, avec feu clignotant, avec correcteur électr. de portée lumineuse, avec lampes Projecteur principal H1/H7, droit, avec feu clignotant, avec correcteur électr. de portée lumineuse, avec lampes Pièces de rechange: 1x12V55W (H7) 1x12V55W (H1) 1x12V21W (PY21W) 1x12V5W (W5W)
				
A6 Allroad (4FH, C6) (+) éclairage au Bi-xénon (-) éclairage de virage	05/06->10/08	1EL 008 881-411 1EL 008 881-421 5DV 008 290-004 8GS 007 949-261 8GA 002 073-121 8GA 006 841-121 8GP 003 594-121	1 1 1 1 1 1	Projecteur principal Bi-xénon, gauche, avec feu clignotant, avec éclairage diurne, avec correcteur de portée lumineuse, sans ballast au xénon, sans lampe à décharge de gaz, avec lampes Projecteur principal Bi-xénon, droit, avec feu clignotant, avec éclairage diurne, avec correcteur de portée lumineuse, sans ballast au xénon, sans lampe à décharge de gaz, avec lampes Accessoires: Ballast au xénon 1x35W (D2S) Pièces de rechange: 1x12V21W (P21W) 1x12V21W (PY21W) 1x12V5W (W5W)
				



Marques Modèles	Années de construction	Références	Cd.	Désignations
Audi				
A6 Allroad (4FH, C6) A6 Allroad (4FH, C6) (+) éclairage au Bi-xénon (+) éclairage de virage	05/06->10/08	1ZS 009 701-111 1ZS 009 701-121 5DV 008 290-004 8GS 007 949-261 8GA 002 073-121 8GA 006 841-121 8GP 003 594-121	1 1 1 1 1 1 1	Projecteur principal Bi-xénon, gauche, avec feu clignotant, avec éclairage diurne, avec feu de virage dynam., sans système de commande AFS, avec correcteur dynam. de portée lumineuse, sans ballast au xénon, sans lampe à décharge de gaz, avec lampes Projecteur principal Bi-xénon, droit, avec feu clignotant, avec éclairage diurne, avec feu de virage dynam., sans système de commande AFS, avec correcteur dynam. de portée lumineuse, sans ballast au xénon, sans lampe à décharge de gaz, avec lampes Accessoires: 1 Ballast au xénon 1 1x35W (D2S) Pièces de rechange: 1 1x12V21W (P21W) 1 1x12V21W (PY21W) 1 1x12V5W (W5W)
A6 Allroad (4FH, C6) pour réf. PR 8BD, AV1	10/08->08/11	1EJ 009 925-011 1EJ 009 925-021 6NM 008 830-601 8GH 007 157-201 8GJ 168 119-001 8GA 006 841-121 8GP 003 594-121	1 1 1 1 1 1 1	Projecteur principal FF-H7/H15, gauche, avec feu clignotant, avec éclairage diurne, avec correcteur élect. de portée lumineuse, avec lampes Projecteur principal FF-H7/H15, droit, avec feu clignotant, avec éclairage diurne, avec correcteur élect. de portée lumineuse, avec lampes Pièces de rechange: 1 Correcteur de portée lumineuse 1 1x12V55W (H7) Long Life 1 1x12V55/15W (H15) 1 1x12V21W (PY21W) 1 1x12V5W (W5W)
A6 Allroad (4FH, C6) (+) éclairage au Bi-xénon (-) éclairage de virage pour réf. PR 8BP, 8Q3, AV1	10/08->08/11	1EL 009 925-511 1EL 009 925-521 8GS 009 028-311 8GH 007 157-121	1 1 1 1	Projecteur principal Bi-xénon/H7, gauche, avec feu clignotant, avec éclairage diurne LED, sans feu de virage, avec correcteur élect. de portée lumineuse, sans ballast au xénon, sans lampe à décharge de gaz, avec lampes Projecteur principal Bi-xénon/H7, droit, avec feu clignotant, avec éclairage diurne LED, sans feu de virage, avec correcteur élect. de portée lumineuse, sans ballast au xénon, sans lampe à décharge de gaz, avec lampes Accessoires: 1 1x35W (D3S) Pièces de rechange: 1 1x12V55W (H7) 1 1x12V21W (PY21W) Silver Vision

**Audi**

Marques Modèles	Années de construction	Références	Cd.	Désignations
Audi				
A6 Allroad (4FH, C6) A6 Allroad (4FH, C6) (+) éclairage au Bi-xénon (+) éclairage de virage pour réf. PR 8BP, 8Q6, AV1, FM0	10/08->08/11	1ZS 009 925-411 1ZS 009 925-421 8GS 009 028-311 8GH 008 356-121	1 1 1 1	Projecteur principal Bi-xénon/H8, gauche, avec feu clignotant, avec éclairage diurne LED, avec feu de virage dynam., sans système de commande AFS, avec correcteur électr. de portée lumineuse, sans ballast au xénon, sans lampe à décharge de gaz, avec lampes Projecteur principal Bi-xénon/H8, droit, avec feu clignotant, avec éclairage diurne LED, avec feu de virage dynam., sans système de commande AFS, avec correcteur électr. de portée lumineuse, sans ballast au xénon, sans lampe à décharge de gaz, avec lampes Accessoires: 1x35W (D3S) Pièces de rechange: 1x12V35W (H8) 1x12V21W (PY21W) Silver Vision
A6 Allroad (4FH, C6)	05/06->08/11	6NM 008 830-601	1	Correcteur de portée lumineuse (pour projecteur halogène)
A6 Allroad (4FH, C6)	05/06->10/08	5DV 008 290-004	1	Ballast au xénon
A6 Allroad (4FH, C6)	05/06->10/08	5DD 008 319-501	1	Module d'amorçage pour lampe à décharge de gaz
A6 Allroad (4FH, C6)	05/06->10/08	1N0 354 013-011 1N0 354 013-021 8GH 007 157-121	1 1 1	Projecteur AB H7, gauche Projecteur AB H7, droit Accessoires: 1x12V55W (H7)
A6 Allroad (4FH, C6) pour réf. PR 8TF, K8D, 8SK (+) LED	05/06->10/08	2VA 354 542-011 2VA 354 542-021 8GA 006 841-121	1 1 1	Feu arrière LED partie extérieure, gauche, avec lampes Feu arrière LED partie extérieure, droit, avec lampes Pièces de rechange: 2x12V21W (PY21W)







Marques Modèles	Années de construction	Références	Cd.	Désignations
Audi				
A6 Allroad (4FH, C6) A6 Allroad (4FH, C6) pour réf. PR 8TF, K8D, 8SK (+) LED	05/06->10/08	2NE 354 542-031 2NE 354 542-041 8GA 008 246-001	1 1 1	Feu arrière LED partie intérieure, gauche, avec feu AR de brouillard et feu de recul, avec lampes Feu arrière LED partie intérieure, droit, avec feu AR de brouillard et feu de recul, avec lampes Pièces de rechange: 2x12V16W (W16W) 1x12V21W (H21W) Long Life
				
A6 (4G2, 4G5, 4GH (C7)) A6 (4G2, 4G5, C7) A6 Allroad (4GH)	06/11-> 01/12->	1EJ 011 149-011 1EJ 011 149-021 8GH 007 157-121 8GJ 168 119-001 8GA 006 841-121 8GP 003 594-121	1 1 1 1 1 1	Projecteur principal FF-H7/H15, gauche, avec feu clignotant, avec éclairage diurne, avec correcteur élect. de portée lumineuse, avec lampes Projecteur principal FF-H7/H15, droit, avec feu clignotant, avec éclairage diurne, avec correcteur élect. de portée lumineuse, avec lampes Pièces de rechange: 1x12V55W (H7) 1x12V55/15W (H15) 1x12V21W (PY21W) 1x12V5W (W5W)
				
A6 (4G2, 4G5, C7) A6 Allroad (4GH) (+) éclairage au Bi-xénon (+) éclairage de virage	06/11-> 01/12->	1EL 011 150-351 1EL 011 150-361 5DV 009 935-031 8GS 009 028-311 8GH 007 157-121	1 1 1 1 1	Projecteur principal Bi-xénon/H7, gauche, avec feu clignotant, sans module LED pour éclairage diurne, avec feu de virage, sans système de commande AFS, avec correcteur dynam. de portée lumineuse, sans ballast au xénon, sans lampe à décharge de gaz, avec lampes Projecteur principal Bi-xénon/H7, droit, avec feu clignotant, sans module LED pour éclairage diurne, avec feu de virage, sans système de commande AFS, avec correcteur dynam. de portée lumineuse, sans ballast au xénon, sans lampe à décharge de gaz, avec lampes Accessoires: Ballast au xénon 1x35W (D3S) Pièces de rechange: 1x12V55W (H7) 1x12V24W (PSY24W)
				

**Audi**





Marques Modèles	Années de construction	Références	Cd.	Désignations
Audi				
A6 (4G2, 4G5, 4GH (C7)) A6 (4G2, 4G5, C7) A6 Allroad (4GH) (+) éclairage au Bi-xénon (+) éclairage de virage	06/11-> 01/12->	1ZT 011 150-311 1ZT 011 150-321 5DV 009 935-031 8GS 009 028-311 8GH 007 157-121	1 1 1 1 1	Projecteur principal Bi-Xénon/VarioX/H7, gauche, avec régulation dynamique des feux de route, avec feu clignotant, sans module LED pour éclairage diurne, avec feu de virage, sans système de commande AFS, avec correcteur dynamique de portée lumineuse, sans ballast au xénon, sans lampe à décharge de gaz, avec lampes Projecteur principal Bi-Xénon/VarioX/H7, droit, avec régulation dynamique des feux de route, avec feu clignotant, sans module LED pour éclairage diurne, avec feu de virage, sans système de commande AFS, avec correcteur dynamique de portée lumineuse, sans ballast au xénon, sans lampe à décharge de gaz, avec lampes Accessoires: Ballast au xénon 1x35W (D3S) Pièces de rechange: 1x12V55W (H7) 1x12V24W (PSY24W)
A6 (4G2, 4G5, C7) A6 Allroad (4GH) (+) LED (+) éclairage de virage	06/11-> 01/12->	1EX 011 151-411 1EX 011 151-421	1 1	Projecteur principal LED, gauche, avec feu clignotant, avec éclairage diurne, avec feu de virage, sans appareil de commande LED, sans ventilateur Projecteur principal LED, droit, avec feu clignotant, avec éclairage diurne, avec feu de virage, sans appareil de commande LED, sans ventilateur
A6 (4G2, 4G5, C7) A6 Allroad (4GH)	06/11-> 01/12->	5DV 009 935-031	1	Ballast au xénon
A8 (4D2, 4D8) A8 (4D2, 4D8) à partir du n° de châssis 4D-X-005 001	99->12/02	6NM 007 878-531	1	Correcteur de portée lumineuse (pour projecteur xénon)





Marques Modèles	Années de construction	Références	Cd.	Désignations
Audi				
A8 (4D2, 4D8) A8 (4D2, 4D8) à partir du n° de châssis 4D-1-000 001	01/99->12/02	1N0 010 845-011 1N0 010 845-021 8GH 007 157-121	1 1 1	Projecteur AB FF-H7, gauche, avec lampe Projecteur AB FF-H7, droit, avec lampe Pièces de rechange: 1x12V55W (H7)
				
A8 (4D2, 4D8)	01/99->	9EL 270 107-011 8GP 003 594-121	1 1	Boîtier lumineux pour répétiteur de clignotant (blanc) Accessoires: 1x12V5W (W5W)
				
A8 (4E_) A8 (4E_) (-) W12 jusqu'à n° de châssis 4E-5-030 000 (+) éclairage au Bi-xénon (-) éclairage de virage	10/02->05/05	1EL 008 540-551 1EL 008 540-561 5DV 008 290-004 8GS 007 949-261 8GH 007 157-121 8GP 003 594-121	1 1 1 1 1 1	Projecteur principal Bi-xénon/H7, gauche, avec feu clignotant, sans feu de virage, avec correcteur dynam. de portée lumineuse, sans ballast au xénon, sans lampe à décharge de gaz, avec lampes Projecteur principal Bi-xénon/H7, droit, avec feu clignotant, sans feu de virage, avec correcteur dynam. de portée lumineuse, sans ballast au xénon, sans lampe à décharge de gaz, avec lampes Accessoires: Ballast au xénon 1x35W (D2S) Pièces de rechange: 1x12V55W (H7) 1x12V5W (W5W)
				
A8 (4E_) (-) W12 jusqu'à n° de châssis 4E-5-030 000 (+) éclairage au Bi-xénon (+) éclairage de virage	10/02->05/05	1ZS 008 540-651 1ZS 008 540-661 5DV 008 290-004 8GS 007 949-261 8GH 007 157-121 8GH 008 356-121 8GP 003 594-121	1 1 1 1 1 1 1	Projecteur principal Bi-xénon/H7, gauche, avec feu clignotant, avec feu de virage, avec correcteur de portée lumineuse, sans ballast au xénon, sans lampe à décharge de gaz, avec lampes Projecteur principal Bi-xénon/H7, droit, avec feu clignotant, avec feu de virage, avec correcteur de portée lumineuse, sans ballast au xénon, sans lampe à décharge de gaz, avec lampes Accessoires: Ballast au xénon 1x35W (D2S) Pièces de rechange: 1x12V55W (H7) 1x12V35W (H8) 1x12V5W (W5W)
				

**Audi**

Marques Modèles	Années de construction	Références	Cd.	Désignations
Audi				
A8 (4E_) A8 (4E_) (-) W12 à partir du n° de châssis 4E-6-000 001 pour réf. PR 8ED, E0A (+) éclairage au Bi-xénon (-) éclairage de virage	06/05->07/10	1EL 009 236-611 1EL 009 236-621 5DV 008 290-004 8GS 007 949-261 8GA 002 073-121 8GP 003 594-121	1 1 1 1 1 1	Projecteur principal Bi-xénon, gauche, avec feu clignotant, avec éclairage diurne, avec correcteur de portée lumineuse, sans ballast au xénon, sans lampe à décharge de gaz, avec lampes Projecteur principal Bi-xénon, droit, avec feu clignotant, avec éclairage diurne, avec correcteur de portée lumineuse, sans ballast au xénon, sans lampe à décharge de gaz, avec lampes Accessoires: Ballast au xénon 1x35W (D2S) Pièces de rechange: 1x12V21W (P21W) 1x12V5W (W5W)
				
A8 (4E_) (-) W12 à partir du n° de châssis 4E-6-000 001 pour réf. PR 8ED, 8Q6 (+) éclairage au Bi-xénon (+) éclairage de virage	06/05->07/10	1ZS 009 236-531 1ZS 009 236-541 5DV 008 290-004 8GS 007 949-261 8GH 008 356-121 8GA 002 073-121 8GP 003 594-121	1 1 1 1 1 1 1	Projecteur principal Bi-xénon/H8, gauche, avec feu clignotant, avec éclairage diurne, avec feu de virage, avec correcteur électr. de portée lumineuse, sans ballast au xénon, sans lampe à décharge de gaz, avec lampes Projecteur principal Bi-xénon/H8, droit, avec feu clignotant, avec éclairage diurne, avec feu de virage, avec correcteur électr. de portée lumineuse, sans ballast au xénon, sans lampe à décharge de gaz, avec lampes Accessoires: Ballast au xénon 1x35W (D2S) Pièces de rechange: 1x12V35W (H8) 2x12V24W (HPV24W) Silver Vision 1x12V21W (P21W) 1x12V5W (W5W)
				
A8 (4E_)	10/02->07/10	5DV 008 290-004	1	Ballast au xénon
				
A8 (4E_)	10/02->07/10	5DD 008 319-501	1	Module d'amorçage pour lampe à décharge de gaz
				
S8	06/06->07/10	1N0 354 013-011 1N0 354 013-021 8GH 007 157-121	1 1 1	Projecteur AB H7, gauche Projecteur AB H7, droit Accessoires: 1x12V55W (H7)
				



Marques Modèles	Années de construction	Références	Cd.	Désignations
Audi				
A8 (4H_) A8 (4H_) 6-cyl. (+) éclairage au Bi-xénon	02/14->	1ZS 011 495-411 1ZS 011 495-421 8GS 009 028-311 8GH 007 157-201	1 1 1 1	Projecteur principal Bi-xénon, gauche, avec feu clignotant, avec éclairage diurne LED, avec feu AB H7, sans systèmes de commande LED, avec correcteur dynam. de portée lumineuse, sans ballast au xénon, sans lampe à décharge de gaz, avec lampes Projecteur principal Bi-xénon, droit, avec feu clignotant, avec éclairage diurne LED, avec feu AB H7, sans systèmes de commande LED, avec correcteur dynam. de portée lumineuse, sans ballast au xénon, sans lampe à décharge de gaz, avec lampes Accessoires: 1x35W (D3S) Pièces de rechange: 1x12V55W (H7) Long Life 1x12V24W (PSY24W) SV
A8 (4H_) (+) LED (+) éclairage de virage	02/14->	1EX 011 496-511 1EX 011 496-521	1 1	Projecteur principal LED, gauche, avec feu clignotant LED, avec éclairage diurne LED, avec éclairage de virage statique LED, sans appareil de commande LED, sans ventilateur Projecteur principal LED, droit, avec feu clignotant LED, avec éclairage diurne LED, avec éclairage de virage statique LED, sans appareil de commande LED, sans ventilateur
A8 (4H_) (+) Matrix-LED (+) éclairage de virage	02/14->	1EX 011 496-411 1EX 011 496-421	1 1	Projecteur principal Matrix LED, gauche, avec feu clignotant LED, avec éclairage diurne LED, avec éclairage de virage statique LED, avec feu de virage LED dynam., sans appareil de commande LED, sans ventilateur Projecteur principal Matrix LED, droit, avec feu clignotant LED, avec éclairage diurne LED, avec éclairage de virage statique LED, avec feu de virage LED dynam., sans appareil de commande LED, sans ventilateur
Cabriolet (B4) Cabriolet (B4)	05/91->08/00	1DJ 006 442-211 1DJ 006 442-221 6NM 007 282-211 8GJ 002 525-131 8GH 002 089-133 8GP 003 594-121	1 1 1 1 1 1	Projecteur principal H4/H1, gauche, pour véhicules avec ou sans correcteur de portée lumineuse Projecteur principal H4/H1, droit, pour véhicules avec ou sans correcteur de portée lumineuse Accessoires: Correcteur de portée lumineuse 1x12V60/55W (H4) 1x12V55W (H1) 1x12V5W (W5W)









**Audi**

Marques Modèles	Années de construction	Références	Cd.	Désignations
Audi				
Cabriolet (B4) Cabriolet (B4) (Pour conversion)	05/91->08/00	1AL 007 140-071 1AL 007 140-081 6NM 007 282-211 9ES 138 835-031 9ES 138 836-031 8GH 002 089-133 8GP 003 594-121	1 1 1 2 2 1 1	Projecteur principal DE-H1, gauche, pour véhicules avec ou sans correcteur de portée lumineuse, avec lampes Projecteur principal DE-H1, droit, pour véhicules avec ou sans correcteur de portée lumineuse, avec lampes Accessoires: Correcteur de portée lumineuse Pièces de rechange: Glace, gauche Glace, droite 2x12V55W (H1) 1x12V5W (W5W)
Cabriolet (B4)	05/91->08/00	6NM 007 282-211	1	Correcteur de portée lumineuse
Cabriolet (B4)	05/91->01/98	1NL 005 150-111 1NL 005 150-121 8GH 002 090-133	1 1 1	Projecteur AB DE-H3, gauche Projecteur AB DE-H3, droit Accessoires: 1x12V55W (H3)
Cabriolet (B4) tous les modèles avec répéteurs de clignotants de série	05/91->08/00	2BM 003 647-021 8GP 003 594-121	1 1	Répéteur de clignotant (orange) Accessoires: 1x12V5W (W5W)
Coupé (89, 8B) Coupé (89, 8B) (-) S2	10/88->08/91	1DJ 005 995-071 1DJ 005 995-081 9ES 136 143-001 9ES 136 144-001 8GJ 002 525-131 8GH 002 089-133 8GP 002 067-121	1 1 1 1 1 1 1	Projecteur principal H4/H1, gauche, pour véhicules avec ou sans correcteur de portée lumineuse Projecteur principal H4/H1, droit, pour véhicules avec ou sans correcteur de portée lumineuse Pièces de rechange: Glace, gauche Glace, droite Accessoires: 1x12V60/55W (H4) 1x12V55W (H1) 1x12V4W (T4W)
Coupé (89, 8B)	10/88->08/91	1NL 005 150-051 1NL 005 150-061 8GH 002 090-133	1 1 1	Projecteur AB DE-H3, gauche Projecteur AB DE-H3, droit Accessoires: 1x12V55W (H3)







Marques Modèles	Années de construction	Références	Cd.	Désignations
Audi				
Coupé (89, 8B)		1DJ 006 442-211	1	Projecteur principal H4/H1, gauche,
Coupé (89, 8B)	09/91->12/96			pour véhicules avec ou sans correcteur
Coupé (89, 8B) S2	10/88->12/96	1DJ 006 442-221	1	de portée lumineuse
				Projecteur principal H4/H1, droit,
				pour véhicules avec ou sans correcteur
				de portée lumineuse
				Accessoires:
		6NM 007 282-211	1	Correcteur de portée lumineuse
		8GJ 002 525-131	1	1x12V60/55W (H4)
		8GH 002 089-133	1	1x12V55W (H1)
		8GP 003 594-121	1	1x12V5W (W5W)
Coupé (89, 8B)	09/91->12/96	1AL 007 140-071	1	Projecteur principal DE-H1, gauche,
(Les modèles Coupé 09/91->12/95 peuvent être convertis)		1AL 007 140-081	1	pour véhicules avec ou sans correcteur
				de portée lumineuse, avec lampes
				Projecteur principal DE-H1, droit,
				pour véhicules avec ou sans correcteur
				de portée lumineuse, avec lampes
				Accessoires:
		6NM 007 282-211	1	Correcteur de portée lumineuse
				Pièces de rechange:
		9ES 138 835-031	2	Glace, gauche
		9ES 138 836-031	2	Glace, droite
		8GH 002 089-133	1	2x12V55W (H1)
		8GP 003 594-121	1	1x12V5W (W5W)
Coupé (89, 8B)	09/91->12/96	6NM 007 282-211	1	Correcteur de portée lumineuse
Coupé (89, 8B) S2	10/88->12/96			
Coupé (89, 8B)	09/91->12/96	1NL 005 150-111	1	Projecteur AB DE-H3, gauche
		1NL 005 150-121	1	Projecteur AB DE-H3, droit
				Accessoires:
		8GH 002 090-133	1	1x12V55W (H3)
Q5 (8R)		1N0 271 648-011	1	Projecteur AB H11, gauche
Q5 (8R)	11/08->	1N0 271 648-021	1	Projecteur AB H11, droit
				Accessoires:
		8GH 008 358-121	1	1x12V55W (H11)
Q7 (4L)		6NM 007 878-041	1	Correcteur de portée lumineuse
Q7 (4L)	03/06->04/09			(pour projecteur halogène)

**Audi**

Marques Modèles	Années de construction	Références	Cd.	Désignations
Audi				
Q7 (4L) Q7 (4L) (-) 12-cyl.	03/06->04/09	1N0 247 003-011 1N0 247 003-021 8GH 007 157-121	1 1 1	Projecteur AB FF-H7, gauche, avec lampe Projecteur AB FF-H7, droit, avec lampe Pièces de rechange: 1x12V55W (H7)
				
TT (8N3, 8N9) TT (8N3) TT Roadster (8N9)	10/98->06/06 10/99->06/06	9EL 270 107-011 8GP 003 594-121	1 1	Boîtier lumineux pour répétiteur de clignotant (blanc) Accessoires: 1x12V5W (W5W)
				
80 (81, 85, B2) 80 (81, 85, B2)	08/84->08/86	9EL 129 161-011 8GA 002 073-121	1 1	Boîtier lumineux pour feu clignotant, gauche Accessoires: 1x12V21W (P21W)
				
80 (81, 85, B2) tous les modèles avec répétiteurs de clignotants de série	08/84->08/86	2BM 003 647-021 8GP 003 594-121	1 1	Répétiteur de clignotant (orange) Accessoires: 1x12V5W (W5W)
				
80 (89, 89Q, 8A, B3) 80 (89, 89Q, 8A, B3)	06/86->10/91	1AH 005 295-131 1AH 005 295-141 9ES 132 891-001 9ES 132 892-001 8GJ 002 525-131 8GP 002 067-121	1 1 6 6 1 1	Projecteur principal H4, gauche, pour véhicules avec ou sans correcteur de portée lumineuse Projecteur principal H4, droit, pour véhicules avec ou sans correcteur de portée lumineuse Pièces de rechange: Glace, gauche Glace, droite Accessoires: 1x12V60/55W (H4) 1x12V4W (T4W)
				
80 (89, 89Q, 8A, B3)	06/86->10/91	9EL 135 007-001 9EL 135 008-001 8GA 002 073-121	1 1 1	Boîtier lumineux pour feu clignotant (orange), gauche Boîtier lumineux pour feu clignotant (orange), droit Accessoires: 1x12V21W (P21W)
				



Marques Modèles	Années de construction	Références	Cd.	Désignations
Audi				
80 (89, 89Q, 8A, B3) 80 (89, 89Q, 8A, B3)	06/86->10/91	2BA 005 296-031 2BA 005 296-041 8GA 006 841-121	1 1 1	Feu clignotant (blanc), gauche, avec lampe Feu clignotant (blanc), droit, avec lampe Pièces de rechange: 1x12V21W (PY21W)
				
80 (89, 89Q, 8A, B3) tous les modèles avec répétiteurs de clignotants de série	06/86->10/91	2BM 003 647-021 8GP 003 594-121	1 1	Répétiteur de clignotant (orange) Accessoires: 1x12V5W (W5W)
				
80 (89, 89Q, 8A, B3)	06/86->10/91	9EL 131 652-031 8GA 002 071-131 8GA 002 073-121 8GD 002 078-121	1 1 1 1	Boîtier lumineux pour feu arrière, droit, partie extérieure Accessoires: 1x12V10W (R10W) 1x12V21W (P21W) 1x12V21/5W (P21/5W)
				
80 (8C, B4) 80 (8C, B4) 4/5 cyl. (-) S2	09/91->01/96	1AE 006 659-111 1AE 006 659-121 9ES 141 180-001 6NM 007 282-211 8GJ 002 525-131 8GP 002 067-121	1 1 4 1 1 1	Projecteur principal H4, gauche, pour véhicules avec ou sans correcteur de portée lumineuse Projecteur principal H4, droit, pour véhicules avec ou sans correcteur de portée lumineuse Pièces de rechange: Glace, droite Accessoires: Correcteur de portée lumineuse 1x12V60/55W (H4) 1x12V4W (T4W)
				
80 (8C, B4) 6 cyl.	09/91->01/96	1DJ 006 442-211 1DJ 006 442-221 6NM 007 282-211 8GJ 002 525-131 8GH 002 089-133 8GP 003 594-121	1 1 1 1 1 1	Projecteur principal H4/H1, gauche, pour véhicules avec ou sans correcteur de portée lumineuse Projecteur principal H4/H1, droit, pour véhicules avec ou sans correcteur de portée lumineuse Accessoires: Correcteur de portée lumineuse 1x12V60/55W (H4) 1x12V55W (H1) 1x12V5W (W5W)
				





**Audi**

Marques Modèles	Années de construction	Références	Cd.	Désignations
Audi				
80 (8C, B4) 80 (8C, B4) S2 (Les modèles 80 à 6 cyl. 09/91-> peuvent être convertis)	07/93->01/96	1AL 007 140-071 1AL 007 140-081 6NM 007 282-211 9ES 138 835-031 9ES 138 836-031 8GH 002 089-133 8GP 003 594-121	1 1 1 2 2 1 1	Projecteur principal DE-H1, gauche, pour véhicules avec ou sans correcteur de portée lumineuse, avec lampes Projecteur principal DE-H1, droit, pour véhicules avec ou sans correcteur de portée lumineuse, avec lampes Accessoires: Correcteur de portée lumineuse Pièces de rechange: Glace, gauche Glace, droite 2x12V55W (H1) 1x12V5W (W5W)
80 (8C, B4)	09/91->01/96	6NM 007 282-211	1	Correcteur de portée lumineuse
80 (8C, B4)	09/91->01/96	1NL 005 150-111 1NL 005 150-121 8GH 002 090-133	1 1 1	Projecteur AB DE-H3, gauche Projecteur AB DE-H3, droit Accessoires: 1x12V55W (H3)
80 (8C, B4) 4/5 cyl.	09/91->01/96	9EL 141 605-011 9EL 141 606-011 8GA 006 841-121	1 1 1	Boîtier lumineux pour feu clignotant (blanc), gauche Boîtier lumineux pour feu clignotant (blanc), droit Accessoires: 1x12V21W (PY21W)
80 (8C, B4) tous les modèles avec répétiteurs de clignotants de série	09/91->01/96	2BM 003 647-021 8GP 003 594-121	1 1	Répétiteur de clignotant (orange) Accessoires: 1x12V5W (W5W)
80 (8C, B4) (-) Avant	09/91->12/94	9EL 140 347-021 9EL 140 348-021 8GD 002 078-121 8GA 002 073-121	1 1 1 1	Boîtier lumineux pour feu arrière, gauche, partie extérieure Boîtier lumineux pour feu arrière, droit, partie extérieure Accessoires: 1x12V21/5W (P21/5W) 1x12V21W (P21W)







Marques Modèles	Années de construction	Références	Cd.	Désignations
Audi				
90 (89, 89Q, 8A, B3) 90 (89, 89Q, 8A, B3)	04/87->09/91	 1DJ 005 995-071 1DJ 005 995-081 9ES 136 143-001 9ES 136 144-001 8GJ 002 525-131 8GH 002 089-133 8GP 002 067-121	1 1 1 1 1 1 1	Projecteur principal H4/H1, gauche, pour véhicules avec ou sans correcteur de portée lumineuse Projecteur principal H4/H1, droit, pour véhicules avec ou sans correcteur de portée lumineuse Pièces de rechange: Glace, gauche Glace, droite Accessoires: 1x12V60/55W (H4) 1x12V55W (H1) 1x12V4W (T4W)
90 (89, 89Q, 8A, B3)	04/87->09/91	 1NL 005 150-051 1NL 005 150-061 8GH 002 090-133	1 1 1	Projecteur AB DE-H3, gauche Projecteur AB DE-H3, droit Accessoires: 1x12V55W (H3)
90 (89, 89Q, 8A, B3) tous les modèles avec répéteurs de clignotants de série	04/87->09/91	 2BM 003 647-021 8GP 003 594-121	1 1	Répéteur de clignotant (orange) Accessoires: 1x12V5W (W5W)
90 (89, 89Q, 8A, B3)	04/87->09/91	 9EL 131 652-031 8GA 002 071-131 8GA 002 073-121 8GD 002 078-121	1 1 1 1	Boîtier lumineux pour feu arrière, droit, partie extérieure Accessoires: 1x12V10W (R10W) 1x12V21W (P21W) 1x12V21/5W (P21/5W)
90 (89, 89Q, 8A, B3)	04/87->09/91	 2NR 005 190-071 8GA 002 073-121 8GA 002 073-121	1 1 1	Boîtier lumineux pour prolongateur AR, avec feu de recul et feu AR de brouillard, gauche et droit Accessoires: 3x12V21W (P21W) Pièces de rechange: 1x12V21W (P21W)
100 (44, 44Q, C3) 100 (44, 44Q, C3) tous les modèles avec répéteurs de clignotants de série	08/82->11/90	 2BM 003 647-021 8GP 003 594-121	1 1	Répéteur de clignotant (orange) Accessoires: 1x12V5W (W5W)





**Audi**

Marques Modèles	Années de construction	Références	Cd.	Désignations
Audi				
100 (44, 44Q, C3) 100 (44, 44Q, C3) (-) Avant	08/82->11/90	9EL 126 339-021 8GA 002 071-131 8GA 002 073-121 8GD 002 078-121	1 1 1 1	Boîtier lumineux pour feu arrière, gauche, partie extérieure Accessoires: 1x12V10W (R10W) 1x12V21W (P21W) 1x12V21/5W (P21/5W)
				
100 (4A, C4) 100 (4A, C4) (-) S4, TDI	12/90->07/94	1AF 006 120-191 1AF 006 120-201 9ES 137 169-001 9ES 137 170-001 6NM 007 282-211 8GJ 002 525-131 8GP 002 067-121	1 1 1 1 1	Projecteur principal H4, gauche, pour véhicules avec ou sans correcteur de portée lumineuse Projecteur principal H4, droit, pour véhicules avec ou sans correcteur de portée lumineuse Pièces de rechange: 1 Glace, gauche 1 Glace, droite Accessoires: 1 Correcteur de portée lumineuse 1 1x12V60/55W (H4) 1 1x12V4W (T4W)
				
100 (4A, C4) S4, TDI	08/91->06/94	1EL 006 640-151 1EL 006 640-161 6NM 007 282-211 9ES 137 169-031 9ES 137 170-031 8GH 002 089-133 8GH 002 090-133 8GP 003 594-121	1 1 1 1 1 1 1	Projecteur principal DE-H1, gauche, avec projecteur AB DE-H3, pour véhicules avec ou sans correcteur de portée lumineuse, avec lampes Projecteur principal DE-H1, droit, avec projecteur AB DE-H3, pour véhicules avec ou sans correcteur de portée lumineuse, avec lampes Accessoires: 1 Correcteur de portée lumineuse Pièces de rechange: 1 Glace, gauche 1 Glace, droite 1 2x12V55W (H1) Anti-UV 1 1x12V55W (H3) 1 1x12V5W (W5W)
				
100 (4A, C4)	12/90->06/94	6NM 007 282-211	1	Correcteur de portée lumineuse
				
100 (4A, C4) (-) S4, TDI	12/90->06/94	1NL 006 150-071 8GH 002 090-133	1 1	Projecteur AB DE-H3, gauche, avec lampe Pièces de rechange: 1x12V55W (H3)
				



Marques Modèles	Années de construction	Références	Cd.	Désignations
Audi				
100 (4A, C4) 100 (4A, C4) (-) S4, TDI	12/90->06/94	9EL 139 383-031 9EL 139 384-031 8GA 002 073-121	1 1 1	Boîtier lumineux pour feu clignotant (orange), gauche Boîtier lumineux pour feu clignotant (orange), droit Accessoires: 1x12V21W (P21W)
				
100 (4A, C4) (-) S4, TDI	12/90->06/94	2BA 006 386-071 2BA 006 386-081 8GA 006 841-121	1 1 1	Feu clignotant (blanc), gauche, avec lampe, pour conversion Feu clignotant (blanc), droit, avec lampe, pour conversion Pièces de rechange: 1x12V21W (PY21W)
				
100 (4A, C4) S4, TDI	09/91->06/94	2BA 006 386-071 2BA 006 386-081 8GA 006 841-121	1 1 1	Feu clignotant (blanc), gauche, avec lampe Feu clignotant (blanc), droit, avec lampe Pièces de rechange: 1x12V21W (PY21W)
				
100 (4A, C4) tous les modèles avec répéteurs de clignotants de série	12/90->06/94	2BM 003 647-021 8GP 003 594-121	1 1	Répéteur de clignotant (orange) Accessoires: 1x12V5W (W5W)
				
100 (4A, C4) (-) Avant, S4	12/90->06/94	9EL 138 567-031 9EL 138 568-031 8GD 002 078-121 8GA 002 073-121	1 1 1 1	Boîtier lumineux pour feu arrière, gauche, partie extérieure Boîtier lumineux pour feu arrière, droit, partie extérieure Accessoires: 1x12V21/5W (P21/5W) 1x12V21W (P21W)
				





**Audi**

Marques Modèles	Années de construction	Références	Cd.	Désignations
Audi				
100 (4A, C4) 100 (4A, C4) (-) Avant, S4	12/90->06/94	9EL 138 567-061 9EL 138 568-061 8GD 002 078-121 8GA 002 073-121	1 1 1 1	Boîtier lumineux pour feu arrière, gauche, partie extérieure (rouge), pour conversion Boîtier lumineux pour feu arrière, droit, partie extérieure (rouge), pour conversion Accessoires: 1x12V21/5W (P21/5W) 1x12V21W (P21W)
		Design		
100 (4A, C4) S4 (-) Avant	09/91->06/94	9EL 138 567-061 9EL 138 568-061 8GD 002 078-121 8GA 002 073-121	1 1 1 1	Boîtier lumineux pour feu arrière, gauche, partie extérieure (rouge) Boîtier lumineux pour feu arrière, droit, partie extérieure (rouge) Accessoires: 1x12V21/5W (P21/5W) 1x12V21W (P21W)
				
100 (4A, C4) Avant	09/91->06/94	9EL 140 063-021 9EL 140 064-021 8GD 002 078-121 8GA 002 073-121	1 1 1 1	Boîtier lumineux pour feu arrière, gauche, partie extérieure Boîtier lumineux pour feu arrière, droit, partie extérieure Accessoires: 1x12V21/5W (P21/5W) 1x12V21W (P21W)
				
200 (44, 44Q) 200 (44, 44Q) tous les modèles avec répéteurs de clignotants de série	06/83->12/91	2BM 003 647-021 8GP 003 594-121	1 1	Répéteur de clignotant (orange) Accessoires: 1x12V5W (W5W)
				
200 (44, 44Q)	06/83->12/91	9EL 126 339-021 8GA 002 071-131 8GA 002 073-121 8GD 002 078-121	1 1 1 1	Boîtier lumineux pour feu arrière, gauche, partie extérieure Accessoires: 1x12V10W (R10W) 1x12V21W (P21W) 1x12V21/5W (P21/5W)
				







Marques Modèles	Années de construction	Références	Cd.	Désignations
BMW				
X3 (E83) X3 (E83) (+) paquet aérodynamique (+) M paquet aérodynamique	01/04->	1N0 354 991-011 1N0 354 991-021 8GH 005 636-121	1 1 1	Projecteur AB HB4, gauche Projecteur AB HB4, droit Accessoires: 1x12V51W (HB4)
X5 (E53) X5 (E53)	12/03->01/07	1EL 224 486-211 1EL 224 486-221 8GH 007 157-121 8GH 002 089-133 8GA 006 841-121 8GH 002 473-191	1 1 1 1 1 1	Projecteur principal DE-H7/FF-H1, gauche, avec feu clignotant (disperseur blanc), avec correcteur électr. de portée lumineuse, avec lampes Projecteur principal DE-H7/FF-H1, droit, avec feu clignotant (disperseur blanc), avec correcteur électr. de portée lumineuse, avec lampes Pièces de rechange: 1x12V55W (H7) 1x12V55W (H1) 1x12V21W (PY21W) 1x12V10W (H10W)
X5 (E53) (+) éclairage au Bi-xénon (-) éclairage de virage	12/03->01/07	1EL 224 485-411 1EL 224 485-421 9DX 159 419-001 5DV 008 290-004 8GS 007 949-261 8GH 002 089-133 8GA 006 841-121 8GH 002 473-191	1 1 1 1 1 1 1 1	Projecteur principal Bi-xénon/H1, gauche, avec feu clignotant (disperseur blanc), avec correcteur dynam. de portée lumineuse, sans ballast au xénon, sans lampe à décharge de gaz, sans lampes Projecteur principal Bi-xénon/H1, droit, avec feu clignotant (disperseur blanc), avec correcteur dynam. de portée lumineuse, sans ballast au xénon, sans lampe à décharge de gaz, sans lampes Pièces de rechange: Groupe réflecteur (CELIS) Accessoires: Ballast au xénon 1x35W (D2S) 1x12V55W (H1) 1x12V21W (PY21W) 1x12V10W (H10W)
X5 (E53)	12/03->01/07	5DV 008 290-004	1	Ballast au xénon
X5 (E53)	12/03->01/07	5DD 008 319-501	1	Module d'amorçage pour lampe à décharge de gaz





**BMW**

Marques Modèles	Années de construction	Références	Cd.	Désignations
BMW				
X5 (E53) X5 (E53)	10/02->01/07	1N0 010 843-011 1N0 010 843-021 8GH 008 358-121	1 1 1	Projecteur AB FF-H11, gauche, avec lampe Projecteur AB FF-H11, droit, avec lampe Pièces de rechange: 1x12V55W (H11)
				
X6 (E71, E72) X6 (E71, E72) (+) éclairage au Bi-xénon (+) éclairage de virage	05/08->06/12	1ZS 009 645-511 1ZS 009 645-521 5DV 009 000-001 5DV 009 610-001 8GS 009 028-111 8GH 008 356-121	1 1 1 1 1	Projecteur principal Bi-xénon/H8, gauche, avec feu clignotant, avec éclairage diurne LED, avec feu de virage, avec correcteur électr. de portée lumineuse, sans ballast au xénon, sans lampe à décharge de gaz, avec lampes Projecteur principal Bi-xénon/H8, droit, avec feu clignotant, avec éclairage diurne LED, avec feu de virage, avec correcteur électr. de portée lumineuse, sans ballast au xénon, sans lampe à décharge de gaz, avec lampes Accessoires: 1 Ballast au xénon (pour remplacer le ballast au xénon existant des projecteurs principaux plus anciens ->09/09) 1 Ballast au xénon (utilisable uniquement avec les projecteurs principaux 1ZS 009 645-511/-521, le ballast au xénon 5DV 009 000-001 éventuellement présent doit être remplacé) 1 1x35W (D1S) Pièces de rechange: 1 1x12V35W (H8) 1 1x12V24W (PSY24W)
				
X6 (E71, E72)	05/08->09/09	5DV 009 000-001	1	Ballast au xénon (pour remplacer le ballast au xénon existant des projecteurs principaux plus anciens ->09/09)
				
X6 (E71, E72)	05/08->06/12	5DV 009 610-001	1	Ballast au xénon (utilisable uniquement avec les projecteurs principaux 1ZS 009 645-511/-521, le ballast au xénon 5DV 009 000-001 éventuellement présent doit être remplacé)
				
Z3 (E36) Z3 (E36) Z3 Coupé (E36)	10/95->01/03 04/97->06/03	1NA 009 026-011 1NA 009 026-021 8GH 007 157-121	1 1 1	Projecteur AB FF-H7, gauche, avec lampe Projecteur AB FF-H7, droit, avec lampe Pièces de rechange: 1x12V55W (H7)
				



Marques Modèles	Années de construction	Références	Cd.	Désignations
BMW				
Z4 (E85, E86) Z4 (E85) Z4 Coupé (E86)	02/03-> 03/06->	5DV 008 290-004	1	Ballast au xénon
				
Z4 (E85) Z4 Coupé (E86)	02/03-> 03/06->	5DD 008 319-501	1	Module d'amorçage pour lampe à décharge de gaz
				
Z4 (E89) Z4 (E89) (-) éclairage de virage	05/09->03/13	1EL 009 933-411 1EL 009 933-421	1 1	Projecteur principal Bi-xénon/H8, gauche, avec feu clignotant, avec éclairage diurne, avec correcteur électr. de portée lumineuse, sans ballast au xénon, sans lampe à décharge de gaz, avec lampes Projecteur principal Bi-xénon/H8, droit, avec feu clignotant, avec éclairage diurne, avec correcteur électr. de portée lumineuse, sans ballast au xénon, sans lampe à décharge de gaz, avec lampes
				
		8GS 009 028-311	1	Accessoires: 1x35W (D3S)
		8GH 008 356-121	1	Pièces de rechange: 1x12V35W (H8) 1x12V24W (PY24W)
1 (E81, E87) 1 (E81) 116d, 116i, 118d, 118i, 120d, 120i, 123d, 130i 1 (E87) 116d, 116i, 118d, 118i, 120d, 120i, 123d, 130i (+) éclairage au Bi-xénon (-) éclairage de virage	09/06->09/12 03/07->09/12	1EL 354 538-031 1EL 354 538-041	1 1	Projecteur principal Bi-xénon/H8, gauche, avec feu clignotant, avec éclairage diurne, sans feu de virage, avec correcteur électr. de portée lumineuse, sans ballast au xénon, sans lampe à décharge de gaz, avec lampes Projecteur principal Bi-xénon/H8, droit, avec feu clignotant, avec éclairage diurne, sans feu de virage, avec correcteur électr. de portée lumineuse, sans ballast au xénon, sans lampe à décharge de gaz, avec lampes
				
		8GS 009 028-111	1	Accessoires: 1x35W (D1S)
		8GH 008 356-121	1	Pièces de rechange: 1x12V35W (H8) 1x12V24W (PY24W) Long Life





**BMW**

Marques Modèles	Années de construction	Références	Cd.	Désignations
BMW				
1 (E81, E87) 1 (E87) (+) éclairage au Bi-xénon	09/04->09/12	9DX 153 746-011 8GH 002 473-191	1 1	Douille pour feu de position, avec lampe Pièces de rechange: 1x12V10W (H10W)
				
1 (E82, E88) Coupé, Cabriolet 1 (E82, E88) Coupé, Cabriolet 118d, 118i, 120d, 120i, 123d, 125i, 135i	03/09->03/11	1EG 354 538-011 1EG 354 538-021 8GH 007 157-121 8GP 003 594-121	1 1 1 1	Projecteur principal H7, gauche, avec feu clignotant, avec correcteur électr. de portée lumineuse, avec lampes Projecteur principal H7, droit, avec feu clignotant, avec correcteur électr. de portée lumineuse, avec lampes Pièces de rechange: 2x12V55W (H7) 1x12V24W (PY24W) 1x12V5W (W5W)
				
1 (E82, E88) Coupé, Cabriolet 118d, 118i, 120d, 120i, 123d, 125i, 135i (+) éclairage au Bi-xénon (-) éclairage de virage	10/07->03/11	1EL 354 538-031 1EL 354 538-041 8GS 009 028-111 8GH 008 356-121	1 1 1 1	Projecteur principal Bi-xénon/H8, gauche, avec feu clignotant, avec éclairage diurne, sans feu de virage, avec correcteur électr. de portée lumineuse, sans ballast au xénon, sans lampe à décharge de gaz, avec lampes Projecteur principal Bi-xénon/H8, droit, avec feu clignotant, avec éclairage diurne, sans feu de virage, avec correcteur électr. de portée lumineuse, sans ballast au xénon, sans lampe à décharge de gaz, avec lampes Accessoires: 1x35W (D1S) Pièces de rechange: 1x12V35W (H8) 1x12V24W (PY24W) Long Life
				
1 (E82, E88) Coupé, Cabriolet (-) pack sport M	03/11->	1N0 354 990-011 1N0 354 990-021 8GH 008 356-121	1 1 1	Projecteur AB FF-H8, gauche Projecteur AB FF-H8, droit Accessoires: 1x12V35W (H8)
				







Marques Modèles	Années de construction	Références	Cd.	Désignations
BMW				
1 (E82, E88) Coupé, Cabriolet 1 (E82, E88) Coupé, Cabriolet 118d, 118i, 120d, 120i, 123d, 125i, 135i	10/07->03/11	2VP 009 615-091 2VP 009 615-101 8GA 002 073-271 8GA 006 841-121 8GA 008 246-001 8GH 008 417-001	1 1 1 1 1 1	Feu arrière LED, gauche, avec feu AR de brouillard et feu de recul, avec lampes Feu arrière LED, droit, avec feu AR de brouillard et feu de recul, avec lampes Pièces de rechange: 2x12V21W (P21W) Long Life 1x12V21W (PY21W) 1x12V16W (W16W) 1x12V21W (H21W)
1 (F20, F21) 1 (F20, F21) 114d, 114i, 116d, 116i, 118d, 118d xDrive, 118i, 120d, 120d xDrive, 125d, 125i, M 135i, M 135i xDrive	11/10->	1EG 010 741-071 1EG 010 741-081 8GH 007 157-121 8GA 008 892-002 8GA 006 841-121 8GH 007 643-121	1 1 1 1 1	Projecteur principal FF-H7, gauche, avec feu clignotant, avec éclairage diurne, avec correcteur électr. de portée lumineuse, avec lampes Projecteur principal FF-H7, droit, avec feu clignotant, avec éclairage diurne, avec correcteur électr. de portée lumineuse, avec lampes Pièces de rechange: 2x12V55W (H7) 1x12V21W (W21W) 1x12V21W (PY21W) 1x12V6W (H6W)
1 (F20, F21) 114d, 114i, 116d, 116i, 118d, 118d xDrive, 118i, 120d, 120d xDrive, 125d, 125i, M 135i, M 135i xDrive (+) éclairage au Bi-xénon (-) éclairage de virage	11/10->	1EL 010 741-551 1EL 010 741-561 9DW 181 697-001 9GD 182 823-001 8GS 009 028-111 8GA 006 841-121	1 1 1 1 1 1	Projecteur principal Bi-xénon, gauche, avec feu clignotant, avec éclairage diurne LED, sans feu de virage, sans système de commande LED, avec correcteur dynam. de portée lumineuse, sans ballast au xénon, sans lampe à décharge de gaz, avec lampes Projecteur principal Bi-xénon, droit, avec feu clignotant, avec éclairage diurne LED, sans feu de virage, sans système de commande LED, avec correcteur dynam. de portée lumineuse, sans ballast au xénon, sans lampe à décharge de gaz, avec lampes Pièces de rechange: Module LED pour éclairage diurne Jeu de joints pour éclairage diurne LED Accessoires: 1x35W (D1S) Pièces de rechange: 1x12V21W (PY21W)
1 (F20, F21)	11/10->	1N0 354 990-031 1N0 354 990-041 8GH 008 356-121	1 1 1	Projecteur AB FF-H8, gauche Projecteur AB FF-H8, droit Accessoires: 1x12V35W (H8)



**BMW**

Marques Modèles	Années de construction	Références	Cd.	Désignations
BMW				
2 (F22) Coupé 2 (F22) Coupé	10/13->	1N0 354 990-031 1N0 354 990-041 8GH 008 356-121	1 1 1	Projecteur AB FF-H8, gauche Projecteur AB FF-H8, droit Accessoires: 1x12V35W (H8)
3 (E30) 3 (E30) 316, 318i, 320i, 323i, 324d, 325e, 325i 325i Cabriolet	09/82->08/87 09/82->08/87 04/86->08/87	1B3 126 677-051 1B3 126 677-041 1K3 126 046-001 1K3 126 680-001 8GH 002 089-133 8GP 002 067-121	1 1 1 1 1 1	Projecteur principal H1 (blanc), sans dispositif pour correcteur de portée lumineuse, pour véhicules sans lave-projecteurs, fourniture de pièces de rechange uniquement Pièces de rechange: Optique code, gauche Optique code, droite Optique route, gauche Optique route, droit 2x12V55W (H1) 1x12V4W (T4W)
				
3 (E30) M3, 316i, 318i, 320i, 324d, 324td, 325i 4 portes, Cabriolet Touring	09/87->08/88 09/87->08/88 04/88->08/88	1K3 134 855-011 1K3 134 856-011 8GH 002 089-133 8GP 003 594-121	1 1 1 1	Projecteur principal DE-H1, sans dispositif pour correcteur de portée lumineuse, fourniture de pièces de rechange uniquement Pièces de rechange: Optique route, gauche Optique route, droit Accessoires: 2x12V55W (H1) 1x12V5W (W5W)
				
3 (E30) M3, 316i, 318i, 320i, 324d, 324td, 325i, 325iX 4 portes Cabriolet Touring	09/88->06/94 09/88->01/92 09/88->10/93 09/88->06/94	1DL 005 930-371 1DL 005 930-381 9BG 135 941-011 9BG 135 942-011 1K3 134 855-011 1K3 134 856-011 8GH 002 089-133 8GP 003 594-121	1 1 1 1 1 1 1	Projecteur principal Super DE-H1 (blanc), gauche, pour véhicules avec ou sans correcteur de portée lumineuse Projecteur principal Super DE-H1 (blanc), droit, pour véhicules avec ou sans correcteur de portée lumineuse Pièces de rechange: Boîtier avec glace pour optique code, gauche Boîtier avec glace pour optique code, droit Optique route, gauche Optique route, droit 2x12V55W (H1) 1x12V5W (W5W)
				
3 (E30)	10/85->08/87	1NB 123 581-001 1NB 123 582-001 8GH 002 090-133	1 1 1	Optique de projecteur AB H3 (blanc), gauche Optique de projecteur AB H3 (blanc), droit Accessoires: 1x12V55W (H3)
				







Marques Modèles	Années de construction	Références	Cd.	Désignations
BMW				
3 (E30) 3 (E30) (-) M3	09/87->06/94	2BA 007 275-021 8GA 002 073-121	1 1	Feu clignotant (jaune), droit Accessoires: 1x12V21W (P21W)
				
3 (E30)	09/82->06/94	2KA 004 331-031 8GM 002 092-121	4 1	Feu éclairer de plaque Accessoires: 1x12V5W (C5W)
				
3 (E36) 3 (E36) M3, 316i, 318i, 318tds, 320i, 325i, 325td, 325tds 4 portes Coupé Cabriolet	09/90->09/94 09/90->09/94 01/92->09/94 05/93->09/94	1AL 007 045-011 1AL 007 045-021 9ES 143 409-001 9ES 143 410-001 9GD 143 248-001 6NM 004 375-311 8GH 002 089-133 8GP 003 594-121	1 1 1 1 10 1 1 1	Projecteur principal DE-H1, gauche, glace avec boucles acoustiques Projecteur principal DE-H1, droit, glace avec boucles acoustiques Les pièces de rechange peuvent être utilisées pour des projecteurs principaux Hella et ZKW. Pièces de rechange: Glace extérieure, gauche Glace extérieure, droite Joint Accessoires: Correcteur de portée lumineuse 2x12V55W (H1) 1x12V5W (W5W)
				
3 (E36) M3, 316i, 318i, 318tds, 320i, 325i, 325td, 325tds 4 portes Coupé Cabriolet Touring	10/94->10/99 10/94->02/98 10/94->04/99 10/94->04/99 05/95->10/99	1AH 007 045-031 1AH 007 045-041 6NM 004 375-311 8GH 007 157-121 8GP 003 594-121	1 1 1 1 1	Projecteur principal FF-H7, gauche, glace avec boucles acoustiques Projecteur principal FF-H7, droit, glace avec boucles acoustiques Accessoires: Correcteur de portée lumineuse 2x12V55W (H7) 1x12V5W (W5W)
				
3 (E36) Compact 316i, 318ti, 318tds, 323ti Compact	03/94->08/00	1AJ 007 143-091 1AJ 007 143-101 6NM 004 375-311 9ES 145 251-005 9ES 145 252-005 8GH 005 636-121 8GH 005 635-121 8GP 003 594-121	1 1 1 5 5 1 1 1	Projecteur principal FF-HB3/HB4, gauche, avec dispositif pour correcteur de portée lumineuse, avec lampes Projecteur principal FF-HB3/HB4, droit, avec dispositif pour correcteur de portée lumineuse, avec lampes Accessoires: Correcteur de portée lumineuse Pièces de rechange: Glace extérieure, gauche (sans glaces d'optiques) Glace extérieure, droite (sans glaces d'optiques) 1x12V51W (HB4) 1x12V60W (HB3) 1x12V5W (W5W)
				

**BMW**

Marques Modèles	Années de construction	Références	Cd.	Désignations
BMW				
3 (E36)		1AL 008 875-801	1	Kit de projecteurs principaux DE-H7/FF-H7 (Upgrade) métallisés ultra brillant, avec feux de position CELIS, avec lampes
3 (E36)	09/90->08/00			
M3, 316i, 318i, 318is, 318tds, 320i, 323i 2.5, 325i, 325td, 325tds, 328i 4 portes	09/90->02/98	1AL 008 875-011 1AL 008 875-021 8GH 007 157-121	1 1 1	Pièces de rechange: Projecteur principal DE-H7/FF-H7, gauche Projecteur principal DE-H7/FF-H7, droit 4x12V55W (H7)
Coupé	03/92->04/99			
Cabriolet	03/93->04/99			
Compact	03/94->08/00			
Touring	01/95->10/99			
				
3 (E36)		1AL 008 875-851	1	Kit de projecteurs principaux DE-H7/FF-H7 (Upgrade), noir, avec feux de position CELIS, avec lampes
3 (E36)	09/90->08/00			
M3, 316i, 318i, 318is, 318tds, 320i, 323i 2.5, 325i, 325td, 325tds, 328i 4 portes	09/90->02/98	8GH 007 157-121	1	Pièces de rechange: 4x12V55W (H7)
Coupé	03/92->04/99			
Cabriolet	03/93->04/99			
Compact	03/94->08/00			
Touring	01/95->10/99			
				
3 (E36)		6NM 004 375-311	1	Correcteur de portée lumineuse
3 (E36)	09/90->08/00			
4 portes	09/90->02/98			
Coupé	03/92->04/99			
Cabriolet	03/93->04/99			
Compact	03/94->08/00			
Touring	01/95->10/99			
				







Marques Modèles	Années de construction	Références	Cd.	Désignations
BMW				
3 (E36)		1NB 006 270-051	1	Projecteur AB FF-H1, gauche
3 (E36)	09/90->08/00	1NB 006 270-061	1	Projecteur AB FF-H1, droit
4 portes	09/90->02/98	8GH 002 089-133	1	Accessoires: 1x12V55W (H1)
Coupé	03/92->04/99			
Cabriolet	03/93->04/99			
Compact	03/94->08/00			
Touring	01/95->10/99			
				
3 (E46) 4 portes, Touring		1AL 008 403-011	1	Projecteur principal H7, gauche, avec correcteur élect. de portée lumineuse, avec lampes
3 (E46)	02/98->09/01	1AL 008 403-021	1	Projecteur principal H7, droit, avec correcteur élect. de portée lumineuse, avec lampes
316i, 318i, 320d, 320i, 323i				Constructeur : Bosch
4 portes				Pièces de rechange: 1 2x12V55W (H7) 1 1x12V5W (R5W)
Touring	10/99->09/01			
				
3 (E46)	09/01->02/05	1AG 009 059-011	1	Projecteur principal H7, gauche, avec masque noir, avec correcteur élect. de portée lumineuse, avec lampes
316i, 318d, 318i, 320d, 320i, 325i, 325xi, 330d, 330i, 330xd, 330xi		1AG 009 059-021	1	Projecteur principal H7, droit, avec masque noir, avec correcteur élect. de portée lumineuse, avec lampes
4 portes, Touring				Pièces de rechange: 1 2x12V55W (H7) 1 1x12V5W (W5W)
				
3 (E46)	09/01->02/05	1AL 354 684-011	1	Projecteur principal xénon/H7, gauche, avec masque noir, avec correcteur élect. de portée lumineuse, avec ballast au xénon, avec lampe à décharge de gaz, avec lampes
316i, 318d, 318i, 320d, 320i, 325i, 325iX, 330d, 330dX, 330i, 330iX		1AL 354 684-021	1	Projecteur principal xénon/H7, droit, avec masque noir, avec correcteur élect. de portée lumineuse, avec ballast au xénon, avec lampe à décharge de gaz, avec lampes
4 portes, Touring				Fabricant : ZKW
(+) éclairage au xénon				Pièces de rechange: 1 1x35W (D2S) 1 1x12V55W (H7) 1 1x12V5W (W5W)
				
3 (E46)	02/98->09/01	1ND 007 646-011	1	Projecteur AB FF-HB4, gauche, avec lampe
4 portes		1ND 007 646-021	1	Projecteur AB FF-HB4, droit, avec lampe
Touring	10/99->09/01			Pièces de rechange: 1 1x12V51W (HB4)
(-) M3		8GH 005 636-121	1	
				



**BMW**

Marques Modèles	Années de construction	Références	Cd.	Désignations
BMW				
3 (E46) 4 portes, Touring 3 (E46) 4 portes, Touring	09/01->	1NA 354 695-001 8GH 008 358-121	1 1	Projecteur AB H11, gauche et droit, avec lampe Pièces de rechange: 1x12V55W (H11)
				
3 (E46) 4 portes Touring Touring (+) pack M	02/98->09/00 10/99->09/00 03/03->	1N0 354 682-011 1N0 354 682-021 8GH 005 636-121	1 1 1	Projecteur AB HB4, gauche, avec lampe, avec glace de diffuseur striée Projecteur AB HB4, droit, avec lampe, avec glace de diffuseur striée Pièces de rechange: 1x12V51W (HB4)
				
3 (E46) 4 portes, Touring (+) pack M	09/00->	1N0 354 683-011 1N0 354 683-021 8GH 005 636-121	1 1 1	Projecteur AB HB4, gauche, avec lampe, avec glace transparente Projecteur AB HB4, droit, avec lampe, avec glace transparente Pièces de rechange: 1x12V51W (HB4)
				
3 (E46) 4 portes Touring	02/98->09/01 10/99->09/01	2BA 008 404-011 2BA 008 404-021 8GA 002 073-121	1 1 1	Feu clignotant (orange), gauche, avec lampe Feu clignotant (orange), droit, avec lampe Pièces de rechange: 1x12V21W (P21W)
				
3 (E46) 4 portes Touring	02/98->09/01 10/99->09/01	2BA 008 404-031 2BA 008 404-041 8GA 006 841-121	1 1 1	Feu clignotant (blanc), gauche, avec lampe, pour conversion Feu clignotant (blanc), droit, avec lampe, pour conversion Pièces de rechange: 1x12V21W (PY21W)
 Design				







Marques Modèles	Années de construction	Références	Cd.	Désignations
BMW				
3 (E46) Cabriolet, Coupé 3 (E46) M3 Cabriolet, Coupé (+) pack M	09/00->	1N0 354 683-011 1N0 354 683-021 8GH 005 636-121	1 1 1	Projecteur AB HB4, gauche, avec lampe, avec glace transparente Projecteur AB HB4, droit, avec lampe, avec glace transparente Pièces de rechange: 1x12V51W (HB4)
				
3 (E46) Cabriolet Cabriolet Coupé Coupé (+) pack M	04/00->09/00 03/03-> 04/99->09/00 03/03->	1N0 354 685-011 1N0 354 685-021 8GH 005 636-121	1 1 1	Projecteur AB HB4, gauche, avec lampe, avec glace de diffuseur striée Projecteur AB HB4, droit, avec lampe, avec glace de diffuseur striée Pièces de rechange: 1x12V51W (HB4)
				
3 (E46) M3 Cabriolet, Coupé 3 (E46) M3 Cabriolet, Coupé (+) pack M	06/00->09/00 03/03->	1N0 354 682-011 1N0 354 682-021 8GH 005 636-121	1 1 1	Projecteur AB HB4, gauche, avec lampe, avec glace de diffuseur striée Projecteur AB HB4, droit, avec lampe, avec glace de diffuseur striée Pièces de rechange: 1x12V51W (HB4)
				
3 (E46) Compact 3 (E46) Compact	06/01->02/05	1NB 354 694-011 1NB 354 694-021 8GH 008 356-121	1 1 1	Projecteur AB H8, gauche, avec lampe Projecteur AB H8, droit, avec lampe Pièces de rechange: 1x12V35W (H8)
				
3 (E90/E91) 4 portes, Touring 3 (E90) 4 portes 3 (E91) Touring 318d, 318i, 320d, 320i, 320si, 325d, 325i, 325xi, 328i, 330d, 330i, 330xd, 330xi, 335d, 335i, 335xi	01/05->09/08 09/05->09/08	1E3 354 697-011 1E3 354 697-021 8GH 007 157-201 8GA 006 841-121	1 1 1 1	Projecteur principal H7, gauche, avec feu clignotant, avec correcteur électr. de portée lumineuse, avec lampes Projecteur principal H7, droit, avec feu clignotant, avec correcteur électr. de portée lumineuse, avec lampes Fabricant : ZKW Pièces de rechange: 2x12V55W (H7) Long Life 1x12V5W (W5W) Long Life 1x12V21W (PY21W)
				

**BMW**

Marques Modèles	Années de construction	Références	Cd.	Désignations
BMW				
3 (E90/E91) 4 portes, Touring		1EL 354 687-011	1	Projecteur principal Bi-xénon/H7, gauche, avec feu clignotant, sans feu de virage, avec correcteur dynam. de portée lumineuse, sans ballast au xénon,
3 (E90) 4 portes	01/05->09/08			sans lampe à décharge de gaz, sans lampes
3 (E91) Touring	09/05->09/08	1EL 354 687-021	1	Projecteur principal Bi-xénon/H7, droit, avec feu clignotant, sans feu de virage, avec correcteur dynam. de portée lumineuse, sans ballast au xénon,
318d, 318i, 320d, 320i, 320si, 325d, 325i, 325xi, 328i, 330d, 330i, 330xd, 330xi, 335d, 335i, 335xi				sans lampe à décharge de gaz, sans lampes
(+) éclairage au Bi-xénon (-) éclairage de virage		8GS 009 028-111 8GH 007 157-201 8GA 006 841-121	1 1 1	Accessoires: 1x35W (D1S) 1x12V55W (H7) Long Life 1x12V21W (PY21W) 1x12V10W (HML10W) Long Life
				
3 (E90) 4 portes	01/05->09/08	1ZS 354 688-011	1	Projecteur principal Bi-xénon/H7, gauche, avec feu clignotant, avec feu de virage, sans système de commande AFS, avec correcteur dynam. de portée lumineuse, sans ballast au xénon,
3 (E91) Touring	09/05->09/08			sans lampe à décharge de gaz, sans lampes
318d, 318i, 320d, 320i, 320si, 325d, 325i, 325xi, 328i, 330d, 330i, 330xd, 330xi, 335d, 335i, 335xi		1ZS 354 688-021	1	Projecteur principal Bi-xénon/H7, droit, avec feu clignotant, avec feu de virage, sans système de commande AFS, avec correcteur dynam. de portée lumineuse, sans ballast au xénon,
(+) éclairage au Bi-xénon (+) éclairage de virage		8GS 009 028-111 8GH 007 157-201 8GA 006 841-121	1 1 1	sans lampe à décharge de gaz, sans lampes
				Accessoires: 1x35W (D1S) 1x12V55W (H7) Long Life 1x12V21W (PY21W) 1x12V10W (HML10W) Long Life
3 (E90) 4 portes	09/08->12/11	1E1 354 699-011	1	Projecteur principal H7, gauche, avec feu clignotant, avec correcteur électr. de portée lumineuse, avec lampes
3 (E91) Touring	09/08->	1E1 354 699-021	1	Projecteur principal H7, droit, avec feu clignotant, avec correcteur électr. de portée lumineuse, avec lampes
316d, 316i, 318d, 318i, 320d, 320xd, 320i, 320si, 325d, 325i, 325xi, 328i, 330d, 330i, 330xd, 330xi, 335d, 335i, 335xi		8GH 007 157-201	1	Fabricant : ZKW
				Pièces de rechange: 2x12V55W (H7) Long Life 1x12V24W (PY24W) 1x12V10W (HML10W) Long Life





Marques Modèles	Années de construction	Références	Cd.	Désignations
BMW				
3 (E90/E91) 4 portes, Touring		1EL 354 691-011	1	Projecteur principal Bi-xénon/H8, gauche, sans module LED pour feu clignotant, avec éclairage diurne, sans feu de virage, avec correcteur dynam. de portée lumineuse, sans ballast au xénon, sans lampe à décharge de gaz, sans lampes
3 (E90) 4 portes	09/08->12/11			
3 (E91) Touring	09/08->			
316d, 316i, 318d, 318i, 320d, 320xd, 320i, 320si, 325d, 325i, 325xi, 328i, 330d, 330i, 330xd, 330xi, 335d, 335i, 335xi, M3		1EL 354 691-021	1	Projecteur principal Bi-xénon/H8, droit, sans module LED pour feu clignotant, avec éclairage diurne, sans feu de virage, avec correcteur dynam. de portée lumineuse, sans ballast au xénon, sans lampe à décharge de gaz, sans lampes
(+) éclairage au Bi-xénon (-) éclairage de virage		8GS 009 028-111	1	Accessoires: 1x35W (D1S)
		8GH 008 356-121	1	1x12V35W (H8)
3 (E90) 4 portes	09/08->12/11	1ZS 354 692-011	1	Projecteur principal Bi-xénon/H3/H8, gauche, sans module LED pour feu clignotant, avec éclairage diurne, avec éclairage de virage statique, avec feu de virage, avec correcteur dynam. de portée lumineuse, sans système de commande AFS, sans ballast au xénon, sans lampe à décharge de gaz, sans lampes
3 (E91) Touring	09/08->			
316d, 316i, 318d, 318i, 320d, 320xd, 320i, 320si, 325d, 325i, 325xi, 328i, 330d, 330i, 330xd, 330xi, 335d, 335i, 335xi, M3		1ZS 354 692-021	1	Projecteur principal Bi-xénon/H3/H8, droit, sans module LED pour feu clignotant, avec éclairage diurne, avec éclairage de virage statique, avec feu de virage, avec correcteur dynam. de portée lumineuse, sans système de commande AFS, sans ballast au xénon, sans lampe à décharge de gaz, sans lampes
(+) éclairage au Bi-xénon (+) éclairage de virage		8GS 009 028-111	1	Accessoires: 1x35W (D1S)
		8GH 002 090-133	1	1x12V55W (H3)
		8GH 008 356-121	1	1x12V35W (H8)
3 (E90) 4 portes	01/05->09/08	1NA 354 992-011	1	Projecteur AB FF-H11, gauche
3 (E91) Touring	09/05->09/08	1NA 354 992-021	1	Projecteur AB FF-H11, droit
(-) pack sport M (-) M3		8GH 008 358-121	1	Accessoires: 1x12V55W (H11)
				
3 (E90) 4 portes	01/05->12/11	1N0 354 991-011	1	Projecteur AB FF-HB4, gauche
3 (E91) Touring	09/05->	1N0 354 991-021	1	Projecteur AB FF-HB4, droit
(+) pack sport M		8GH 005 636-121	1	Accessoires: 1x12V51W (HB4)
				





**BMW**

Marques Modèles	Années de construction	Références	Cd.	Désignations
BMW				
3 (E90/E91) 4 portes, Touring 3 (E90) 4 portes 318d, 318i, 320d, 320i, 320si, 325d, 325i, 325xi, 328i, 330d, 330i, 330xd, 330xi, 335d, 335i, 335xi	01/05->09/08	2SK 010 083-801 8GA 002 073-121 8GA 006 841-121 8GH 008 417-001	1 1 1 1	Kit de feux arrière Upgrade (rouge/blanc) Accessoires: 10x12V21W (P21W) 2x12V21W (PY21W) 2x12V21W (H21W)
				
3 (E92/E93) Coupé, Cabriolet 3 (E92) Coupé 3 (E93) Cabriolet (-) Sportpaket	06/06-> 03/07->	1NA 354 698-011 1NA 354 698-021 8GH 008 356-121	1 1 1	Projecteur AB H8, gauche, avec lampe Projecteur AB H8, droit, avec lampe Pièces de rechange: 1x12V35W (H8)
				
3 (F30/F31) 4 portes, Touring 3 (F30) 4 portes 3 (F31) Touring 316d, 316i, 318d, 318d xDrive, 320d, 320d xDrive, 320i, 320i xDrive, 325d, 328i, 328i xDrive, 330d, 330d xDrive, 335i, 335d xDrive, ActiveHybrid	10/11-> 06/12->	1EJ 354 983-011 1EJ 354 983-021 8GH 007 157-121 8GH 007 157-201 8GA 006 841-121 8GH 007 643-121	1 1 1 1 1 1	Projecteur principal H7, gauche, avec feu clignotant, avec éclairage diurne, avec lampes, sans lettrage Projecteur principal H7, droit, avec feu clignotant, avec éclairage diurne, avec lampes, sans lettrage Pièces de rechange: 1x12V55W (H7) 1x12V55W (H7) Long Life 1x12V21W (PY21W) 1x12V24W (PW24W) 1x12V6W (H6W)
				





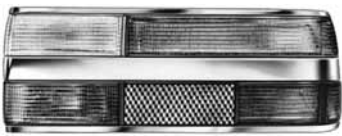

Marques Modèles	Années de construction	Références	Cd.	Désignations
BMW				
3 (F30/F31) 4 portes, Touring		1EL 354 983-111	1	Projecteur principal Bi-xénon, gauche, avec feu clignotant, sans module LED pour éclairage diurne, sans feu de virage, sans ballast au xénon, sans lampe à décharge de gaz, sans lampes sans lettrage Projecteur principal Bi-xénon, droit, avec feu clignotant, sans module LED pour éclairage diurne, sans feu de virage, sans ballast au xénon, sans lampe à décharge de gaz, sans lampes sans lettrage Accessoires: 1x35W (D1S) 1x12V21W (PY21W)
3 (F30) 4 portes	10/11->			
3 (F31) Touring	06/12->			
316d, 316i, 318d, 318d xDrive, 320d, 320d xDrive, 320i, 320i xDrive, 325d, 328i, 328i xDrive, 330d, 330d xDrive, 335i, 335d xDrive, ActiveHybrid (+) éclairage au Bi-xénon (-) éclairage de virage		1EL 354 983-121 8GS 009 028-111 8GA 006 841-121	1 1	
				
3 (F30) 4 portes	10/11->	1ZS 354 983-211	1	Projecteur principal Bi-xénon, gauche, avec feu clignotant, sans module LED pour éclairage diurne, avec feu de virage, sans ballast au xénon, sans lampe à décharge de gaz, sans lampes sans lettrage Projecteur principal Bi-xénon, droit, avec feu clignotant, sans module LED pour éclairage diurne, avec feu de virage, sans ballast au xénon, sans lampe à décharge de gaz, sans lampes sans lettrage Accessoires: 1x35W (D1S) 1x12V21W (PY21W)
3 (F31) Touring	06/12->			
316d, 316i, 318d, 318d xDrive, 320d, 320d xDrive, 320i, 320i xDrive, 325d, 328i, 328i xDrive, 330d, 330d xDrive, 335i, 335d xDrive, ActiveHybrid (+) éclairage au Bi-xénon (+) éclairage de virage		1ZS 354 983-221 8GS 009 028-111 8GA 006 841-121	1 1	
				
3 (F30) 4 portes	10/11->	1N0 354 990-031	1	Projecteur AB FF-H8, gauche Projecteur AB FF-H8, droit Accessoires: 1x12V35W (H8)
3 (F31) Touring	06/12->	1N0 354 990-041	1	
		8GH 008 356-121	1	
3 Gran Turismo (F34)		1N0 354 990-031	1	Projecteur AB FF-H8, gauche Projecteur AB FF-H8, droit Accessoires: 1x12V35W (H8)
3 Gran Turismo (F34)	03/13->	1N0 354 990-041	1	
		8GH 008 356-121	1	



**BMW**

Marques Modèles	Années de construction	Références	Cd.	Désignations
BMW				
4 (F32/F33) Cabriolet, Coupé		1N0 354 990-031 1N0 354 990-041	1 1	Projecteur AB FF-H8, gauche Projecteur AB FF-H8, droit
4 (F32) Coupé	07/13->			Accessoires: 1x12V35W (H8)
4 (F33) Cabriolet	10/13->	8GH 008 356-121	1	
5 (E28)				Projecteur principal H4/H1 (blanc), sans dispositif pour correcteur de portée lumineuse, fourniture de pièces de rechange uniquement
5 (E28) 518, 518i, 520i, 524d, 524td, 525e, 525i, 528i	06/81->12/87			Projecteur principal H4/H1 (jaune), sans dispositif pour correcteur de portée lumineuse, fourniture de pièces de rechange uniquement
		1A6 125 801-011 1A6 125 792-011 1K3 126 046-001	1 1 1	Pièces de rechange: Optique code, gauche Optique code, droite Optique route
		8GJ 002 525-131 8GH 002 089-133 8GP 002 067-121	1 1 1	Accessoires: 1x12V60/55W (H4) 1x12V55W (H1) 1x12V4W (T4W)
5 (E28)	06/81->12/87	1NB 123 581-001 1NB 123 582-001	1 1	Optique de projecteur AB H3, gauche Optique de projecteur AB H3, droit
		8GH 002 090-133	1	Accessoires: 1x12V55W (H3)
5 (E28) 518, 518i, 520i, 524d, 524td, 525e, 525i, 528i	06/81->12/87	2VP 003 685-071 2VP 003 685-081	1 1	Feu arrière, gauche, avec feu de recul et feu AR de brouillard Feu arrière, droit, avec feu de recul et feu AR de brouillard
		8GA 002 071-121 8GA 002 073-121	1 1	Accessoires: 1x12V5W (R5W) 4x12V21W (P21W)
5 (E28)	06/81->12/87	2KA 004 331-031	4	Feu éclairer de plaque
		8GM 002 092-121	1	Accessoires: 1x12V5W (C5W)
5 (E34)				Projecteur principal DE-H1 (blanc), fourniture de pièces de rechange uniquement
5 (E34) 520i, 524td, 525i, 530i, 535i	01/88->08/88			Pièces de rechange: Optique route, gauche Optique route, droit Cadre de fixation, gauche
		1K3 132 253-011 1K3 132 266-011 9AH 131 741-011	1 1 2	
		8GH 002 089-133 8GP 003 594-121	1 1	Accessoires: 2x12V55W (H1) 1x12V5W (W5W)



Marques Modèles	Années de construction	Références	Cd.	Désignations
BMW				
5 (E34)		1DL 006 020-391	1	Projecteur principal Super DE-H1 (blanc), gauche, pour véhicules avec ou sans correcteur de portée lumineuse
5 (E34)	09/88->01/97	1DL 006 020-401	1	Projecteur principal Super DE-H1 (blanc), droit, pour véhicules avec ou sans correcteur de portée lumineuse
M5, 518i, 520i, 524td, 525td, 525tds, 525i, 525iX, 530i, 535i, 540i 4 portes	09/88->11/95	9BG 135 927-011 9BG 135 928-011 1K3 132 253-011 1K3 132 266-011	1 1 1 1	Boîtier avec glace pour optique code, gauche Boîtier avec glace pour optique code, droit Optique route, gauche Optique route, droit
Touring	01/92->01/97	1DL 006 020-467	1	Projecteur principal Super DE-H1 (jaune), droit, sans dispositif pour correcteur de portée lumineuse Disponible en France seulement. Non disponible en Belgique.
		6NM 004 375-311 8GH 002 089-133 8GP 003 594-121	1 1 1	Correcteur de portée lumineuse 2x12V55W (H1) 1x12V5W (W5W)
5 (E34)	01/88->01/97	1DL 006 020-801	1	Kit de projecteurs principal Super DE-H1, noir, pour véhicules avec ou sans correcteur de portée lumineuse
M5, 518i, 520i, 524td, 525td, 525tds, 525i, 525iX, 530i, 535i, 540i 4 portes	09/88->11/95	9DR 136 958-021	1	Réflecteur avec lentille (module) pour feu code
Touring	01/92->01/97	9AH 131 741-011	2	Cadre de fixation, gauche
		8GH 002 089-133 8GP 003 594-121	1 1	2x12V55W (H1) 1x12V5W (W5W)
5 (E34)	09/88->01/97	6NM 004 375-311	1	Correcteur de portée lumineuse
				
5 (E34)	01/89->01/97	1NL 005 680-111 1NL 005 680-121	1 1	Projecteur AB Super DE-H1, gauche Projecteur AB Super DE-H1, droit
		8GH 002 089-133	1	Accessoires: 1x12V55W (H1)
5 (E34) 4 portes M5, 518i, 520i, 524td, 525td, 525tds, 525i, 525iX, 530i, 535i, 540i	01/88->11/95	2VA 005 553-111 2VA 005 553-121	1 1	Feu arrière partie extérieure, gauche (jaune/rouge) Feu arrière partie extérieure, droit (jaune/rouge)
		8GA 002 071-131 8GA 002 073-121	1 1	Accessoires: 1x12V10W (R10W) 2x12V21W (P21W)



**BMW**

Marques Modèles	Années de construction	Références	Cd.	Désignations
BMW				
5 (E34) 5 (E34) 4 portes M5, 518i, 520i, 524td, 525td, 525tds, 525i, 525iX, 530i, 535i, 540i	01/88->11/95	2NR 005 554-111 2NR 005 554-121 8GM 002 091-131 8GA 002 073-121	1 1 1 1	Feu arrière partie intérieure, gauche, avec feu de recul et feu AR de brouillard Feu arrière partie intérieure, droit, avec feu de recul et feu AR de brouillard Accessoires: 1x12V10W (K) 1x12V21W (P21W)
				
5 (E39) 5 (E39) 520d, 520i, 523i, 525d, 525td, 525tds, 528i, 530d, 535i, 540i 4 portes Touring (-) M5	11/95->08/00 03/97->08/00	1EJ 007 400-051 1EJ 007 400-061 9ES 148 749-001 9ES 148 750-001 8GH 007 157-121 8GH 005 635-121 8GP 003 594-121 8GA 002 073-121	1 1 1 1 1 1 1 1	Projecteur principal FF-H7/HB3, gauche, avec boîtier lumineux pour feu clignotant, avec correcteur électr. de portée lumineuse Projecteur principal FF-H7/HB3, droit, avec boîtier lumineux pour feu clignotant, avec correcteur électr. de portée lumineuse Pièces de rechange: Glace extérieure, gauche (sans glaces d'optiques) Glace extérieure, droite (sans glaces d'optiques) Accessoires: 1x12V55W (H7) 1x12V60W (HB3) 1x12V5W (W5W) 1x12V21W (P21W)
				
5 (E39) 520d, 520i, 523i, 525d, 525td, 525tds, 528i, 530d, 535i, 540i 4 portes Touring (-) M5 (+) éclairage au xénon	11/95->08/00 03/97->08/00	1EL 007 410-111 1EL 007 410-121 5DV 007 760-651 9ES 148 749-001 9ES 148 750-001 8GS 007 949-261 8GH 005 635-121 8GH 007 643-121 8GA 002 073-121	1 1 1 1 1 1 1 1	Projecteur principal xénon/HB3, gauche, avec disperseur pour feu clignotant, avec correcteur de portée lumineuse, avec ballast au xénon, avec lampe à décharge de gaz, sans lampes Projecteur principal xénon/HB3, droit, avec disperseur pour feu clignotant, avec correcteur de portée lumineuse, avec ballast au xénon, avec lampe à décharge de gaz, sans lampes Pièces de rechange: Ballast au xénon (2X) Glace extérieure, gauche (sans glaces d'optiques) Glace extérieure, droite (sans glaces d'optiques) Pour les véhicules ->09/98 il faut en plus commander les pièces supplémentaires suivantes : Support gauche (BMW n° 63 12 8 386 555) Support droit (BMW n° 63 12 8 386 556) Couvercle pour optique code gauche/droite (BMW n° 63 12 8 387 527) Pièces de rechange: 1x35W (D2S) Accessoires: 1x12V60W (HB3) 1x12V6W (H6W) 1x12V21W (P21W)
				



Marques Modèles	Années de construction	Références	Cd.	Désignations
BMW				
5 (E39)				
5 (E39) 520d, 520i, 523i, 525d, 525td, 525tds, 528i, 530d, 535i, 540i 4 portes	11/95->08/00			Kit de conversion pour véhicules ->08/2000 équipés d'optiques code halogènes de série
Touring	03/97->08/00	1EL 008 053-511	1	Projecteur principal DE-H7/FF-H7, gauche, avec feu clignotant (disperseur jaune), avec correcteur de portée lumineuse, avec lampes
		1EL 008 053-521	1	Projecteur principal DE-H7/FF-H7, droit, avec feu clignotant (disperseur jaune), avec correcteur de portée lumineuse, avec lampes
		8KB 157 198-801	1	Faisceau de câble
		9DX 153 746-011	1	Pièces de rechange: Groupe réflecteur (CELIS)
		8GH 007 157-121	1	2x12V55W (H7)
		8GH 008 417-001	1	1x12V21W (H21W)
		8GH 002 473-191	1	1x12V10W (H10W)
				Projecteur principal DE-H7/FF-H7 avec disperseurs de feux clignotants transparents, les pièces suivantes sont à commander :
		1EL 008 053-571	1	Projecteur principal DE-H7/FF-H7, gauche, avec feu clignotant (disperseur transparent), avec correcteur de portée lumineuse, avec lampes
		1EL 008 053-581	1	Projecteur principal DE-H7/FF-H7, droit, avec feu clignotant (disperseur transparent), avec correcteur de portée lumineuse, avec lampes
		8KB 157 198-801	1	Faisceau de câble
		9DX 153 746-011	1	Pièces de rechange: Groupe réflecteur (CELIS)
		8GH 007 157-121	1	2x12V55W (H7)
		8GA 006 841-121	1	1x12V21W (PY21W)
		8GH 002 473-191	1	1x12V10W (H10W)

**BMW**

Marques Modèles	Années de construction	Références	Cd.	Désignations
BMW				
5 (E39)				
5 (E39) M5, 520d, 520i, 523i, 525d, 525td, 525tds, 528i, 530d, 535i, 540i 4 portes	11/95->08/00			Kit de conversion pour véhicules ->08/2000 équipés d'optiques code xénon de série
Touring	03/97->08/00	1EL 008 052-511	1	Projecteur principal xénon/FF-H7, gauche, avec feu clignotant (disperseur jaune), avec correcteur de portée lumineuse, sans ballast au xénon, avec lampe à décharge de gaz, avec lampes
(+) éclairage au xénon		1EL 008 052-521	1	Projecteur principal xénon/FF-H7, droit, avec feu clignotant (disperseur jaune), avec correcteur de portée lumineuse, sans ballast au xénon, avec lampe à décharge de gaz, avec lampes
		1EL 008 052-571	1	Projecteur principal xénon/FF-H7, gauche, avec feu clignotant (disperseur transparent), avec correcteur de portée lumineuse, sans ballast au xénon, avec lampe à décharge de gaz, avec lampes
		1EL 008 052-581	1	Projecteur principal xénon/FF-H7, droit, avec feu clignotant (disperseur transparent), avec correcteur de portée lumineuse, sans ballast au xénon, avec lampe à décharge de gaz, avec lampes
		5DV 007 760-651	1	Ballast au xénon (2x pour véhicules ->09/98)
		8KB 157 198-801	1	Faisceau de câble
				Support gauche pour véhicules ->09/98 (BMW n° 63 12 8 386 555)
				Support droit pour véhicules ->09/98 (BMW n° 63 12 8 386 556)
				Couvercle pour optique code gauche/droite pour véhicules ->09/98 (BMW n° 63 12 8 387 527)
		9DX 153 746-011	1	Pièces de rechange: Groupe réflecteur (CELIS)
		8GS 007 949-261	1	1x35W (D2S)
		8GH 007 157-121	1	1x12V55W (H7)
		8GA 006 841-121	1	1x12V21W (PY21W)
		8GH 008 417-001	1	1x12V21W (H21W)
		8GH 002 473-191	1	1x12V10W (H10W)
5 (E39)	09/00->06/04	1EL 008 053-511	1	Projecteur principal DE-H7/FF-H7, gauche, avec feu clignotant (disperseur jaune), avec correcteur de portée lumineuse, avec lampes
520i, 525d, 525i, 525td, 525tds, 530d, 535i, 540i 4 portes	09/00->07/03	1EL 008 053-521	1	Projecteur principal DE-H7/FF-H7, droit, avec feu clignotant (disperseur jaune), avec correcteur de portée lumineuse, avec lampes
(-) M5				
Touring	09/00->06/04	9DX 153 746-011	1	Pièces de rechange: Groupe réflecteur (CELIS)
		8GH 007 157-121	1	2x12V55W (H7)
		8GH 008 417-001	1	1x12V21W (H21W)
		8GH 002 473-191	1	1x12V10W (H10W)



Marques Modèles	Années de construction	Références	Cd.	Désignations
BMW				
5 (E39) 5 (E39) M5, 520i, 525d, 525i, 525td, 525tds, 530d, 535i, 540i 4 portes Touring	09/00->06/04 09/00->07/03 09/00->06/04	1EL 008 053-571 1EL 008 053-581 9DX 153 746-011 8GH 007 157-121 8GA 006 841-121 8GH 002 473-191	1 1 1 1 1 1	Projecteur principal DE-H7/FF-H7, gauche, avec feu clignotant (disperseur transparent), avec correcteur de portée lumineuse, avec lampes Projecteur principal DE-H7/FF-H7, droit, avec feu clignotant (disperseur transparent), avec correcteur de portée lumineuse, avec lampes Pièces de rechange: Groupe réflecteur (CELIS) 2x12V55W (H7) 1x12V21W (PY21W) 1x12V10W (H10W)
5 (E39) 520i, 525d, 525i, 525td, 525tds, 530d, 535i, 540i 4 portes (-) M5 Touring (+) éclairage au xénon	09/00->06/04 09/00->07/03 09/00->06/04	1EL 008 052-511 1EL 008 052-521 5DV 007 760-651 9DX 153 746-011 8GS 007 949-261 8GH 007 157-121 8GH 008 417-001 8GH 002 473-191	1 1 1 1 1 1 1	Projecteur principal xénon/FF-H7, gauche, avec feu clignotant (disperseur jaune), avec correcteur de portée lumineuse, sans ballast au xénon, avec lampe à décharge de gaz, avec lampes Projecteur principal xénon/FF-H7, droit, avec feu clignotant (disperseur jaune), avec correcteur de portée lumineuse, sans ballast au xénon, avec lampe à décharge de gaz, avec lampes Accessoires: Ballast au xénon Pièces de rechange: Groupe réflecteur (CELIS) 1x35W (D2S) 1x12V55W (H7) 1x12V21W (H21W) 1x12V10W (H10W)
M5 (E39) (+) éclairage au xénon	09/00->07/03	1EL 008 052-571 1EL 008 052-581 5DV 007 760-651 9DX 153 746-011 8GS 007 949-261 8GH 007 157-121 8GA 006 841-121 8GH 002 473-191	1 1 1 1 1 1 1	Projecteur principal xénon/FF-H7, gauche, avec feu clignotant (disperseur transparent), avec correcteur de portée lumineuse, sans ballast au xénon, avec lampe à décharge de gaz, avec lampes Projecteur principal xénon/FF-H7, droit, avec feu clignotant (disperseur transparent), avec correcteur de portée lumineuse, sans ballast au xénon, avec lampe à décharge de gaz, avec lampes Accessoires: Ballast au xénon Pièces de rechange: Groupe réflecteur (CELIS) 1x35W (D2S) 1x12V55W (H7) 1x12V21W (PY21W) 1x12V10W (H10W)
5 (E39)	11/95->06/04	5DV 007 760-651	1	Ballast au xénon Pour les véhicules ->09/98 il faut en plus commander les pièces supplémentaires suivantes : Support gauche (BMW n° 63 12 8 386 555) Support droit (BMW n° 63 12 8 386 556) Couvercle pour optique code gauche/droite (BMW n° 63 12 8 387 527)



**BMW**

Marques Modèles	Années de construction	Références	Cd.	Désignations
BMW				
5 (E39) 5 (E39)	11/95->08/00	9ES 152 179-801 9ES 152 179-001 9ES 152 180-001	1 1 1	Kit de glaces extérieures pour projecteur principal (sans glaces d'optiques), avec disperseur pour feu clignotant (transparent) et lampes 12V21W (PY21W)-Long Life, pour conversion Pièces de rechange: Glace extérieure (sans glaces d'optiques), avec disperseur pour feu clignotant (transparent) et lampes 12V21W (PY21W)-Long Life, gauche Glace extérieure (sans glaces d'optiques), avec disperseur pour feu clignotant (transparent) et lampes 12V21W (PY21W)-Long Life, droite 2x12V21W (PY21W) Long Life
 Design				
5 (E39) (-) pack M	09/97->08/00	1NA 009 026-011 1NA 009 026-021 8GH 007 157-121	1 1 1	Projecteur AB FF-H7, gauche, avec lampe Projecteur AB FF-H7, droit, avec lampe Pièces de rechange: 1x12V55W (H7)
				
5 (E39) 4 portes (+) pack M	09/97->08/00	1N0 354 682-011 1N0 354 682-021 8GH 005 636-121	1 1 1	Projecteur AB HB4, gauche, avec lampe, avec glace de diffuseur striée Projecteur AB HB4, droit, avec lampe, avec glace de diffuseur striée Pièces de rechange: 1x12V51W (HB4)
				
5 (E39) (+) pack M	09/00->	1N0 354 683-011 1N0 354 683-021 8GH 005 636-121	1 1 1	Projecteur AB HB4, gauche, avec lampe, avec glace transparente Projecteur AB HB4, droit, avec lampe, avec glace transparente Pièces de rechange: 1x12V51W (HB4)
				
5 (E39) (-) M5	09/00->06/04	1NA 354 693-011 1NA 354 693-021 8GH 008 356-121	1 1 1	Projecteur AB FF-H8, gauche, avec lampe Projecteur AB FF-H8, droit, avec lampe Pièces de rechange: 1x12V35W (H8)
				



Marques Modèles	Années de construction	Références	Cd.	Désignations
BMW				
5 (E39) 5 (E39) 520d, 520i, 523i, 525d, 525td, 525tds, 528i, 530d, 535i, 540i 4 portes (-) M5	11/95->08/00	9EL 146 293-031 9EL 146 294-031 8GA 002 071-121 8GA 002 073-121	1 1 1 1	Boîtier lumineux pour feu arrière (jaune/rouge), gauche, avec feu de recul et feu AR de brouillard Boîtier lumineux pour feu arrière (jaune/rouge), droit, avec feu de recul et feu AR de brouillard Accessoires: 2x12V5W (R5W) 4x12V21W (P21W)
	5 (E39) 520d, 520i, 523i, 525d, 525td, 525tds, 528i, 530d, 535i, 540i 4 portes (-) M5	267 007 240-091	1	Feu arrière (rouge/blanc), gauche, avec feu AR de brouillard et feu de recul, avec lampe 12V21W (PY21W), pour conversion
	5 (E39) 520d, 520i, 523i, 525d, 525td, 525tds, 528i, 530d, 535i, 540i 4 portes (-) M5	2VP 007 240-101 8GA 002 071-121 8GA 002 073-121 8GA 006 841-121	1 1 1 1	Feu arrière (rouge/blanc), droit, avec feu AR de brouillard et feu de recul, avec lampe 12V21W (PY21W), pour conversion Accessoires: 2x12V5W (R5W) 3x12V21W (P21W) Pièces de rechange: 1x12V21W (PY21W)
	5 (E39) M5 4 portes	2VP 007 240-091	1	Feu arrière (rouge/blanc), gauche, avec feu AR de brouillard et feu de recul, avec lampe 12V21W (PY21W)
	5 (E39) 520d, 520i, 523i, 525d, 525td, 525tds, 528i, 530d, 535i, 540i 4 portes	2VP 007 240-101 8GA 002 071-121 8GA 002 073-121 8GA 006 841-121	1 1 1 1	Feu arrière (rouge/blanc), droit, avec feu AR de brouillard et feu de recul, avec lampe 12V21W (PY21W) Accessoires: 2x12V5W (R5W) 3x12V21W (P21W) Pièces de rechange: 1x12V21W (PY21W)
	5 (E39) 520d, 520i, 523i, 525d, 525td, 525tds, 528i, 530d, 535i, 540i 4 portes	2VP 008 272-821	1	Kit de feux arrière CELIS-LED (noir/rouge), avec feu AR LED Accessoires: 4x12V21W (P21W) 2x12V21W (PY21W) 2x12V16W (W16W)
		8GA 002 073-121 8GA 006 841-121 8GA 008 246-001	1 1 1	

**BMW**

Marques Modèles	Années de construction	Références	Cd.	Désignations
BMW				
5 (E39) 5 (E39) 520d, 520i, 523i, 525d, 525td, 525tds, 528i, 530d, 535i, 540i 4 portes	11/95->08/00	2VP 008 272-861 8GA 002 073-121 8GA 006 841-121	1 1 1	Kit de feux arrière CELIS-LED (blanc/rouge), avec feu AR LED Accessoires: 6x12V21W (P21W) 2x12V21W (PY21W)
				
5 (E39) 520d, 520i, 523i, 525d, 525td, 525tds, 528i, 530d, 535i, 540i 4 portes	11/95->08/00	2SK 008 272-831 8GA 002 073-121 8GA 006 841-121	1 1 1	Kit de feux arrière CELIS-LED (brillant argent), avec feu AR LED Accessoires: 6x12V21W (P21W) 2x12V21W (PY21W)
				
5 (E39) 520i, 525d, 525i, 525td, 525tds, 530d, 535i, 540i 4 portes (-) M5	09/00->07/03	2VP 008 272-231 2VP 008 272-241 8GA 002 073-121	1 1 1	Feu arrière, gauche, avec feu AR de brouillard et feu de recul, avec feu AR LED, avec lampes, disperseur de feu clignotant jaune Feu arrière, droit, avec feu AR de brouillard et feu de recul, avec feu AR LED, avec lampes, disperseur de feu clignotant jaune Pièces de rechange: 4x12V21W (P21W)
				
5 (E39) 520i, 525d, 525i, 525td, 525tds, 530d, 535i, 540i 4 portes (-) M5	09/00->07/03	2VP 008 272-211 2VP 008 272-221 8GA 002 073-121 8GA 006 841-121	1 1 1 1	Feu arrière, gauche, avec feu AR de brouillard et feu de recul, avec feu AR LED, avec lampes, disperseur de feu clignotant transparent, pour conversion Feu arrière, droit, avec feu AR de brouillard et feu de recul, avec feu AR LED, avec lampes, disperseur de feu clignotant transparent, pour conversion Pièces de rechange: 3x12V21W (P21W) 1x12V21W (PY21W)
				



Marques Modèles	Années de construction	Références	Cd.	Désignations
BMW				
5 (E39) 5 (E39) M5 4 portes	09/00->07/03	2VP 008 272-211 2VP 008 272-221 8GA 002 073-121 8GA 006 841-121	1 1 1 1	Feu arrière, gauche, avec feu AR de brouillard et feu de recul, avec feu AR LED, avec lampes, disperseur de feu clignotant transparent Feu arrière, droit, avec feu AR de brouillard et feu de recul, avec feu AR LED, avec lampes, disperseur de feu clignotant transparent Pièces de rechange: 3x12V21W (P21W) 1x12V21W (PY21W)
5 (E60, E61) 5 (E60, E61) 520d, 520i, 523i, 525d, 525i, 525xi, 530d, 525xd, 530i, 530xd, 530xi, 535d, 540i, 545i, 550i 4 portes Touring	07/03->03/07 06/04->03/07	1EF 008 673-071 1EF 008 673-081 8GH 007 157-121 8GA 006 841-121 8GP 003 594-121	1 1 1 1 1	Projecteur principal FF-H7, gauche, avec feu clignotant (disperseur blanc), avec feu de position latéral LED, blanc, avec correcteur dynam. de portée lumineuse, avec lampes Projecteur principal FF-H7, droit, avec feu clignotant (disperseur blanc), avec feu de position latéral LED, blanc, avec correcteur dynam. de portée lumineuse, avec lampes Pièces de rechange: 2x12V55W (H7) 1x12V21W (PY21W) 2x12V5W (W5W)
5 (E60, E61) M5, 520i, 525d, 525i, 530d, 530i, 530xd, 535d, 545i 4 portes Touring (+) éclairage au Bi-xénon (-) éclairage de virage	07/03->12/04 06/04->12/04	1EL 160 295-001 1EL 160 296-001 9DX 159 419-001 5DV 008 290-004 8GS 007 949-261 8GH 007 157-121 8GA 006 841-121 8GH 002 473-191	1 1 1 1 1 1 1	Projecteur principal Bi-xénon/FF-H7, gauche, avec feu clignotant (disperseur blanc), avec feu de position latéral LED, blanc, avec correcteur dynam. de portée lumineuse, sans ballast au xénon, sans lampe à décharge de gaz, avec lampes Projecteur principal Bi-xénon/FF-H7, droit, avec feu clignotant (disperseur blanc), avec feu de position latéral LED, blanc, avec correcteur dynam. de portée lumineuse, sans ballast au xénon, sans lampe à décharge de gaz, avec lampes Pièces de rechange: Groupe réflecteur (CELIS) Accessoires: Ballast au xénon 1x35W (D2S) Pièces de rechange: 1x12V55W (H7) 1x12V21W (PY21W) 1x12V10W (H10W)



**BMW**

Marques Modèles	Années de construction	Références	Cd.	Désignations
BMW				
5 (E60, E61) 5 (E60, E61) M5, 520i, 525d, 525i, 530d, 530i, 530xd, 535d, 545i 4 portes Touring (+) éclairage au Bi-xénon (+) éclairage de virage	07/03->12/04 06/04->12/04	1EL 160 287-011 1EL 160 288-011 5DD 008 319-501 9DX 159 419-001 5DV 008 290-004 8GS 007 949-261 8GH 007 157-121 8GA 006 841-121 8GH 002 473-191	1 1 1 1 1 1 1 1 1 1 1	Projecteur principal Bi-xénon/FF-H7, gauche, avec feu clignotant (disperseur blanc), avec feu de virage, avec feu de position latéral LED, blanc, avec correcteur dynam. de portée lumineuse, sans ballast au xénon, sans lampe à décharge de gaz, avec lampes Projecteur principal Bi-xénon/FF-H7, droit, avec feu clignotant (disperseur blanc), avec feu de virage, avec feu de position latéral LED, blanc, avec correcteur dynam. de portée lumineuse, sans ballast au xénon, sans lampe à décharge de gaz, avec lampes Pièces de rechange: Module d'amorçage pour lampe à décharge de gaz Groupe réflecteur (CELIS) Accessoires: Ballast au xénon 1x35W (D2S) Pièces de rechange: 1x12V55W (H7) 1x12V21W (PY21W) 1x12V10W (H10W)
5 (E60, E61) 520d, 520i, 523i, 525d, 525i, 525xi, 530d, 525xd, 530i, 530xd, 530xi, 535d, 540i, 545i, 550i 4 portes, Touring (+) éclairage au Bi-xénon (-) éclairage de virage	01/05->03/07	1EL 163 079-001 1EL 163 080-001 9DX 159 419-001 5DV 009 000-001 8GS 007 949-261 8GH 007 157-121 8GH 002 473-191	1 1 1 1 1 1	Projecteur principal Bi-xénon/FF-H7, gauche, avec feu clignotant (disperseur blanc), avec feu de position latéral LED, blanc, avec correcteur dynam. de portée lumineuse, sans ballast au xénon, sans lampe à décharge de gaz, avec lampes Projecteur principal Bi-xénon/FF-H7, droit, avec feu clignotant (disperseur blanc), avec feu de position latéral LED, blanc, avec correcteur dynam. de portée lumineuse, sans ballast au xénon, sans lampe à décharge de gaz, avec lampes Pièces de rechange: Groupe réflecteur (CELIS) Accessoires: Ballast au xénon 1x35W (D1S) Pièces de rechange: 1x12V55W (H7) 1x12V21W (PY21W) Silver Vision 1x12V10W (H10W)





Marques Modèles	Années de construction	Références	Cd.	Désignations
BMW				
5 (E60, E61) 5 (E60, E61) 520d, 520i, 523i, 525d, 525i, 525xi, 530d, 525xd, 530i, 530xd, 530xi, 535d, 540i, 545i, 550i 4 portes, Touring (+) éclairage au Bi-xénon (+) éclairage de virage	01/05->03/07	1EL 163 073-011 1EL 163 074-011 9DX 159 419-001 5DV 009 000-001 8GS 009 028-111 8GH 007 157-121 8GA 002 071-131	1 1 1 1 1 1 1	Projecteur principal Bi-xénon/FF-H7, gauche, avec feu clignotant (disperseur blanc), avec feu de virage dynam., avec feu de position latéral LED, blanc, avec correcteur électr. de portée lumineuse, sans ballast au xénon, sans lampe à décharge de gaz, avec lampes Projecteur principal Bi-xénon/FF-H7, droit, avec feu clignotant (disperseur blanc), avec feu de virage dynam., avec feu de position latéral LED, blanc, avec correcteur électr. de portée lumineuse, sans ballast au xénon, sans lampe à décharge de gaz, avec lampes Pièces de rechange: Groupe réflecteur (CELIS) Accessoires: Ballast au xénon 1x35W (D1S) Pièces de rechange: 1x12V55W (H7) 1x12V21W (PY21W) Silver Vision 1x12V10W (R10W)
5 (E60, E61) 520d, 520i, 523i, 525d, 525i, 525xi, 525xd, 530d, 530xd, 530xi, 535d, 540i, 545i, 550i 4 portes Touring	04/07->03/10 04/07->	1EL 009 449-011 1EL 009 449-021 9DR 166 634-001 8GH 007 157-121 8GA 006 841-121 8GH 002 473-191	1 1 1 1 1	Projecteur principal DE-H7, gauche, avec feu clignotant (disperseur blanc), avec feu de position latéral LED, blanc, avec lampes Projecteur principal DE-H7, droit, avec feu clignotant (disperseur blanc), avec feu de position latéral LED, blanc, avec lampes Pièces de rechange: Groupe réflecteur (CELIS) 2x12V55W (H7) 1x12V21W (PY21W) 1x12V10W (H10W)
5 (E60, E61) M5, 520d, 520i, 523i, 525d, 525i, 525xi, 525xd, 530d, 530xd, 530xi, 535d, 540i, 545i, 550i 4 portes Touring (+) éclairage au Bi-xénon (-) éclairage de virage	04/07->03/10 04/07->	1EL 164 907-001 1EL 164 908-001 5DV 009 000-001 8GS 009 028-111 8GH 008 356-121 8GA 006 841-121	1 1 1 1	Projecteur principal Bi-xénon, gauche, avec feu clignotant (disperseur blanc), avec éclairage diurne H8, avec feu de position latéral LED, blanc, avec correcteur dynam. de portée lumineuse, sans ballast au xénon, sans lampe à décharge de gaz, avec lampes Projecteur principal Bi-xénon, droit, avec feu clignotant (disperseur blanc), avec éclairage diurne H8, avec feu de position latéral LED, blanc, avec correcteur dynam. de portée lumineuse, sans ballast au xénon, sans lampe à décharge de gaz, avec lampes Accessoires: Ballast au xénon 1x35W (D1S) Pièces de rechange: 1x12V35W (H8) 1x12V21W (PY21W)



**BMW**

Marques Modèles	Années de construction	Références	Cd.	Désignations
BMW				
5 (E60, E61) 5 (E60, E61) M5, 520d, 520i, 523i, 525d, 525i, 525xi, 525xd, 530d, 530xd, 530xi, 535d, 540i, 545i, 550i 4 portes Touring (+) éclairage au Bi-xénon (+) éclairage de virage	04/07->03/10 04/07->	1ZS 169 009-111 1ZS 169 009-121 5DV 009 000-001 8GS 009 028-111 8GH 002 090-133 8GH 008 356-121 8GA 006 841-121	1 1 1 1 1 1 1 1	Projecteur principal Bi-xénon/H3, gauche, avec feu clignotant (disperseur blanc), avec éclairage de virage statique, avec éclairage diurne H8, avec feu de position latéral LED, blanc, avec correcteur dynam. de portée lumineuse, sans ballast au xénon, sans lampe à décharge de gaz, avec lampes Projecteur principal Bi-xénon/H3, droit, avec feu clignotant (disperseur blanc), avec éclairage de virage statique, avec éclairage diurne H8, avec feu de position latéral LED, blanc, avec correcteur dynam. de portée lumineuse, sans ballast au xénon, sans lampe à décharge de gaz, avec lampes Accessoires: 1 Ballast au xénon 1 1x35W (D1S) Pièces de rechange: 1 1x12V55W (H3) 1 1x12V35W (H8) 1 1x12V21W (PY21W)
5 (E60, E61) 4 portes, Touring	07/03->12/04	5DV 008 290-004	1	Ballast au xénon
				
5 (E60, E61) 4 portes, Touring	07/03->12/04	5DD 008 319-501	1	Module d'amorçage pour lampe à décharge de gaz
				
5 (E60, E61) 4 portes Touring	01/05->03/10 01/05->	5DV 009 000-001	1	Ballast au xénon
				
5 (E60, E61) 4 portes, Touring (-) pack M	07/03->09/07	1N0 354 991-011 1N0 354 991-021 8GH 005 636-121	1 1 1	Projecteur AB FF-HB4, gauche Projecteur AB FF-HB4, droit Accessoires: 1x12V51W (HB4)
				







Marques Modèles	Années de construction	Références	Cd.	Désignations
BMW				
5 (E60, E61) 5 (E60, E61) 4 portes Touring (+) pack M (-) M5	07/03->03/10 06/04->	1N0 354 696-011 1N0 354 696-021 8GH 005 636-121	1 1 1	Projecteur AB HB4, gauche, avec lampe Projecteur AB HB4, droit, avec lampe Pièces de rechange: 1x12V51W (HB4)
				
5 (E60, E61) M5, 520d, 520i, 523i, 525i, 525xi, 530d, 525xd, 530i, 530xd, 530xi, 535d, 540i, 545i, 550i 4 portes	07/03->03/07	2VP 008 679-111 2VP 008 679-121 8GA 008 246-001	1 1 1	Feu arrière (transparent/rouge), gauche, avec feu AR de brouillard et feu de recul, avec lampes Feu arrière (transparent/rouge), droit, avec feu AR de brouillard et feu de recul, avec lampes Pièces de rechange: 1x12V16W (W16W)
				
5 (E60) M5, 520d, 520i, 523i, 525d, 525i, 525xi, 525xd, 530d, 530xd, 530xi, 535d, 540i, 545i, 550i 4 portes	04/07->03/10	2VP 009 425-111 2VP 009 425-121 8GA 002 073-271 8GA 008 246-001	1 1 1 1	Feu arrière, gauche, avec feu AR de brouillard et feu de recul, avec feu clignotant LED et feu AR LED, avec lampes Feu arrière, droit, avec feu AR de brouillard et feu de recul, avec feu clignotant LED et feu AR LED, avec lampes Pièces de rechange: 3x12V21W (P21W) Long Life 1x12V16W (W16W)
				
5 (E61) M5, 520d, 520i, 523i, 525d, 525i, 525xi, 525xd, 530d, 530xd, 530xi, 535d, 540i, 545i, 550i Touring	04/07->	2VA 009 426-111 2VA 009 426-121 8GA 002 073-271	1 1 1	Feu arrière partie extérieure, gauche, avec feu clignotant LED et feu AR LED, avec lampes Feu arrière partie extérieure, droit, avec feu clignotant LED et feu AR LED, avec lampes Pièces de rechange: 2x12V21W (P21W) Long Life
				







**BMW**

Marques Modèles	Années de construction	Références	Cd.	Désignations
BMW				
5 (E60, E61) 5 (E61) M5, 520d, 520i, 523i, 525d, 525i, 525xi, 525xd, 530d, 530xd, 530xi, 535d, 540i, 545i, 550i Touring	04/07->	2TZ 009 427-111 2TZ 009 427-121 8GA 008 246-001	1 1 1	Feu arrière partie intérieure, gauche, avec feu AR de brouillard et feu de recul, avec lampes Feu arrière partie intérieure, droit, avec feu AR de brouillard et feu de recul, avec lampes Pièces de rechange: 2x12V16W (W16W)
				
5 (F10, F11) 5 (F10, F11) 518d, 520d, 520i, 523i, 525d, 525d xDrive, 528i, 528i xDrive, 530d, 530d xDrive, 530i, 535d, 535d xDrive, 535i, 535i xDrive, 550i, 550i xDrive, ActiveHybrid, M5, M 550d xDrive 4 portes Touring	03/10->07/13 03/10->07/13 09/10->07/13	1EL 010 131-011 1EL 010 131-021 8GH 007 157-201	1 1 1	Projecteur principal DE-H7/FF-H7, gauche, avec feu clignotant, avec correcteur électr. de portée lumineuse, avec lampes Projecteur principal DE-H7/FF-H7, droit, avec feu clignotant, avec correcteur électr. de portée lumineuse, avec lampes Accessoires: 2x12V55W (H7) Long Life 1x12V24W (PY24W)
				
5 (F10, F11) 518d, 520d, 520i, 523i, 525d, 525d xDrive, 528i, 528i xDrive, 530d, 530d xDrive, 530i, 535d, 535d xDrive, 535i, 535i xDrive, 550i, 550i xDrive, ActiveHybrid, M5, M 550d xDrive 4 portes Touring (+) éclairage au Bi-xénon (-) éclairage de virage	03/10->07/13 03/10->07/13 09/10->07/13	1EL 010 131-511 1EL 010 131-521 9DW 171 689-011 9DW 171 689-021 9DW 177 229-001 8GS 009 028-111	1 1 1 1	Projecteur principal Bi-xénon, gauche, sans module LED pour feu clignotant, sans module LED pour éclairage diurne, sans feu de virage, avec correcteur dynam. de portée lumineuse, sans ballast au xénon, sans lampe à décharge de gaz Projecteur principal Bi-xénon, droit, sans module LED pour feu clignotant, sans module LED pour éclairage diurne, sans feu de virage, avec correcteur dynam. de portée lumineuse, sans ballast au xénon, sans lampe à décharge de gaz Accessoires: Module LED pour feu clignotant, gauche Module LED pour feu clignotant, droit Kit de réparation pour les feux diurnes LED 1x35W (D1S)
				







**BMW**

Marques Modèles	Années de construction	Références	Cd.	Désignations
BMW				
5 (F10, F11) 5 (F10, F11) 4 portes Touring (-) PMA (assistance parctronic)	03/10->07/13 09/10->07/13	2BM 010 387-051 2BM 010 387-061	1 1	Répétiteur de clignotant LED, gauche Répétiteur de clignotant LED, droit
				
5 (F10) 518d, 520d, 520i, 523i, 525d, 525d xDrive, 528i, 528i xDrive, 530d, 530d xDrive, 530i, 535d, 535d xDrive, 535i, 550i, 550i xDrive, ActiveHybrid, M5, M 550d xDrive 4 portes	03/10->07/13	2SD 010 234-091 2SD 010 234-101	1 1	Feu arrière LED partie extérieure, gauche Feu arrière LED partie extérieure, droit
				
5 (F10) 518d, 520d, 520i, 523i, 525d, 525d xDrive, 528i, 528i xDrive, 530d, 530d xDrive, 530i, 535d, 535d xDrive, 535i, 550i, 550i xDrive, ActiveHybrid, M5, M 550d xDrive 4 portes	03/10->07/13	9EL 173 524-051 9EL 173 524-061 8GH 008 417-001 8GA 008 246-001	1 1 1 1	Boîtier lumineux pour feu arrière LED, gauche, partie intérieure, avec feu AR LED, avec feu AR de brouillard et feu de recul Boîtier lumineux pour feu arrière LED, droit, partie intérieure, avec feu AR LED, avec feu AR de brouillard et feu de recul Pièces de rechange: 1x12V21W (H21W) 1x12V16W (W16W)
				
5 Gran Turismo (F07GT) 5 Gran Turismo (F07GT) 520d, 528i, 530d, 530d xDrive, 535d, 535d xDrive, 535i, 535i xDrive, 550i, 550i xDrive (+) éclairage au Bi-xénon (+) éclairage de virage	10/09->	1ZS 010 130-611 1ZS 010 130-621 9DW 177 231-011 9DW 177 231-021 9DW 177 229-001 8GS 009 028-111 8GH 007 157-121	1 1 1 1 1 1 1	Projecteur principal Bi-xénon/H7, gauche, sans module LED pour feu clignotant, sans module LED pour éclairage diurne, avec feu de virage, sans système de commande AFS, avec correcteur dynam. de portée lumineuse, sans ballast au xénon, sans lampe à décharge de gaz, sans lampes Projecteur principal Bi-xénon/H7, droit, sans module LED pour feu clignotant, sans module LED pour éclairage diurne, avec feu de virage, sans système de commande AFS, avec correcteur dynam. de portée lumineuse, sans ballast au xénon, sans lampe à décharge de gaz, sans lampes Accessoires: 1 Module LED pour feu clignotant, gauche 1 Module LED pour feu clignotant, droit 1 Kit de réparation pour les feux diurnes LED 1 1x35W (D1S) 1 1x12V55W (H7) 1 1x12V24W (PY24W)
				







Marques Modèles	Années de construction	Références	Cd.	Désignations
BMW				
6 (E24) 6 (E24) 628 CSi, 635 CSi	06/82->05/87	1K3 126 680-001 8GH 002 089-133	1 1	Optique route H1 (blanc), droite Accessoires: 1x12V55W (H1)
				
6 (E24)	06/82->05/87	1NB 123 581-001 1NB 123 582-001 8GH 002 090-133	1 1 1	Optique de projecteur AB H3, gauche Optique de projecteur AB H3, droit Accessoires: 1x12V55W (H3)
				
6 (E24)	04/76->09/90	2KA 004 331-031 8GM 002 092-121	4 1	Feu éclairer de plaque Accessoires: 1x12V5W (C5W)
				
6 (E63/E64) 6 (E63) Coupé 6 (E64) Cabriolet	01/04-> 04/04->	9DX 153 746-011 8GH 002 473-191	1 1	Douille pour feu de position, avec lampe Pièces de rechange: 1x12V10W (H10W)
				
6 (E63) Coupé 6 (E64) Cabriolet	01/04->07/07 04/04->07/07	1N0 354 991-011 1N0 354 991-021 8GH 005 636-121	1 1 1	Projecteur AB FF-HB4, gauche Projecteur AB FF-HB4, droit Accessoires: 1x12V51W (HB4)
				
7 (E23) 7 (E23) 728i, 732i, 735i, 745i	07/82->08/86	1A6 125 801-011 1A6 125 792-011 8GJ 002 525-131 8GP 002 067-121	1 1 1 1	Optique code H4, gauche Optique code H4, droit Pièces de rechange: 1x12V60/55W (H4) 1x12V4W (T4W)
				
7 (E23)	07/82->08/86	1NB 123 581-001 1NB 123 582-001 8GH 002 090-133	1 1 1	Optique de projecteur AB H3, gauche Optique de projecteur AB H3, droit Accessoires: 1x12V55W (H3)
				



**BMW**

Marques Modèles	Années de construction	Références	Cd.	Désignations
BMW				
7 (E23) 7 (E23)	05/77->08/86	2KA 004 331-031 8GM 002 092-121	4 1	Feu éclairer de plaque Accessoires: 1x12V5W (C5W)
				
7 (E32) 7 (E32) 730i, 735i, 750i	09/86->08/88	1K3 132 253-011 1K3 132 266-011 9AH 131 741-011 8GH 002 089-133 8GP 003 594-121	1 1 2 1 1	Projecteur principal DE-H1 (blanc), fourniture de pièces de rechange uniquement Pièces de rechange: 1 Optique route, gauche 1 Optique route, droit 2 Cadre de fixation, gauche Accessoires: 1 2x12V55W (H1) 1 1x12V5W (W5W)
				
7 (E32) 730i, 735i, 740i, 750i	09/88->09/94	1DL 005 900-461 9BG 135 927-011 9BG 135 928-011 1K3 132 253-011 1K3 132 266-011 6NM 004 375-311 8GH 002 089-133 8GP 003 594-121	1 1 1 1 1 1 1 1	Projecteur principal Super DE-H1 (blanc), gauche, pour véhicules avec ou sans correcteur de portée lumineuse, fourniture de pièces de rechange uniquement Projecteur principal Super DE-H1 (blanc), droit, pour véhicules avec ou sans correcteur de portée lumineuse Pièces de rechange: 1 Boîtier avec glace pour optique code, gauche 1 Boîtier avec glace pour optique code, droit 1 Optique route, gauche 1 Optique route, droit Accessoires: 1 Correcteur de portée lumineuse 1 2x12V55W (H1) 1 1x12V5W (W5W)
				
7 (E32) 730i 735i 740i 750i	10/86->05/94 10/86->05/94 10/86->04/92 05/92->05/94 08/87->05/94	1DL 006 020-801 9DR 136 958-021 9AH 131 741-011 8GH 002 089-133 8GP 003 594-121	1 1 2 1 1	Kit de projecteurs principal Super DE-H1, noir, pour véhicules avec ou sans correcteur de portée lumineuse Pièces de rechange: 1 Réflecteur avec lentille (module) pour feu code 2 Cadre de fixation, gauche Accessoires: 1 2x12V55W (H1) 1 1x12V5W (W5W)
	 			
7 (E32)	09/88->09/94	6NM 004 375-311	1	Correcteur de portée lumineuse
				
7 (E32)	01/89->09/94	1NL 005 230-111 1NL 005 230-121 8GH 002 089-133	1 1 1	Projecteur AB DE-H1, gauche Projecteur AB DE-H1, droit Accessoires: 1x12V55W (H1)
				



Marques Modèles	Années de construction	Références	Cd.	Désignations
BMW				
7 (E32) 7 (E32)	09/86->09/94	2KA 004 331-031 8GM 002 092-121	4 1	Feu éclairer de plaque Accessoires: 1x12V5W (C5W)
				
7 (E38) 7 (E38) (-) Diesel	10/94->11/01	1NA 007 039-011 1NA 007 039-021 8GH 002 090-133	1 1 1	Projecteur AB FF-H3, gauche, avec lampe Projecteur AB FF-H3, droit, avec lampe Pièces de rechange: 1x12V55W (H3)
				
7 (E65, E66) 7 (E65, E66) 730d, 730i, 735i, 740d, 745d, 745i, 760i	11/01->03/05	1EL 008 420-321 8GH 007 157-121 8GA 002 073-121 8GP 003 594-121	1 1 1 1	Projecteur principal DE-H7/FF-H7, droit, avec feu clignotant (disperseur jaune), avec correcteur de portée lumineuse, avec lampes Pièces de rechange: 2x12V55W (H7) 1x12V21W (P21W) 1x12V5W (W5W)
				
7 (E65, E66) 730d, 730i, 735i, 740d, 745d, 745i, 760i (+) éclairage au Bi-xénon	11/01->03/05	1EL 158 075-011 1EL 158 076-011 9DX 159 419-001 5DV 008 290-004 8GS 007 949-261 8GH 007 157-121 8GA 002 073-121 8GH 002 473-191	1 1 1 1 1 1 1 1	Projecteur principal Bi-xénon/H7, gauche, avec feu clignotant (disperseur jaune), avec correcteur élect. de portée lumineuse, sans ballast au xénon, sans lampe à décharge de gaz, avec lampes Projecteur principal Bi-xénon/H7, droit, avec feu clignotant (disperseur jaune), avec correcteur élect. de portée lumineuse, sans ballast au xénon, sans lampe à décharge de gaz, avec lampes Pièces de rechange: Groupe réflecteur (CELIS) Accessoires: Ballast au xénon 1x35W (D2S) Pièces de rechange: 1x12V55W (H7) 1x12V21W (P21W) 1x12V10W (H10W)
				





**BMW**

Marques Modèles	Années de construction	Références	Cd.	Désignations
BMW				
7 (E65, E66) 7 (E65, E66) 730d, 730i, 735i, 740d, 745d, 745i, 760i (+) éclairage au Bi-xénon 	11/01->03/05	1EL 158 083-011 1EL 158 084-011 9DX 159 419-001 5DV 008 290-004 8GS 007 949-261 8GH 007 157-121 8GA 006 841-121 8GH 002 473-191	1 1 1 1 1 1 1 1 1	Projecteur principal Bi-xénon/H7, gauche, avec feu clignotant (disperseur transparent), avec correcteur élect. de portée lumineuse, sans ballast au xénon, sans lampe à décharge de gaz, avec lampes Projecteur principal Bi-xénon/H7, droit, avec feu clignotant (disperseur transparent), avec correcteur élect. de portée lumineuse, sans ballast au xénon, sans lampe à décharge de gaz, avec lampes Pièces de rechange: Groupe réflecteur (CELIS) Accessoires: Ballast au xénon 1x35W (D2S) Pièces de rechange: 1x12V55W (H7) 1x12V21W (PY21W) 1x12V10W (H10W)
7 (E65, E66) 730d, 730i, 735i, 740d, 740i, 745d, 745i, 750i, 760i (+) éclairage au Bi-xénon (-) éclairage de virage 	03/05->	1EL 009 043-411 1EL 009 043-421 9DX 159 419-001 5DV 009 000-001 8GS 009 028-111 8GH 007 157-121 8GA 006 841-121 8GH 002 473-191	1 1 1 1 1 1 1 1	Projecteur principal Bi-xénon/H7, gauche, avec feu clignotant (disperseur transparent), avec correcteur élect. de portée lumineuse, sans ballast au xénon, sans lampe à décharge de gaz, avec lampes Projecteur principal Bi-xénon/H7, droit, avec feu clignotant (disperseur transparent), avec correcteur élect. de portée lumineuse, sans ballast au xénon, sans lampe à décharge de gaz, avec lampes Pièces de rechange: Groupe réflecteur (CELIS) Accessoires: Ballast au xénon 1x35W (D1S) Pièces de rechange: 1x12V55W (H7) 1x12V21W (PY21W) 1x12V10W (H10W)
7 (E65, E66) 730d, 730i, 735i, 740d, 740i, 745d, 745i, 750i, 760i (+) éclairage au Bi-xénon (+) éclairage de virage 	03/05->	1ZS 009 044-511 1ZS 009 044-521 9DX 159 419-001 5DV 009 000-001 8GS 009 028-111 8GH 007 157-121 8GA 006 841-121 8GH 002 473-191	1 1 1 1 1 1 1 1	Projecteur principal Bi-xénon/H7, gauche, avec feu clignotant (disperseur transparent), avec feu de virage dynam., avec correcteur élect. de portée lumineuse, sans ballast au xénon, sans lampe à décharge de gaz, avec lampes Projecteur principal Bi-xénon/H7, droit, avec feu clignotant (disperseur transparent), avec feu de virage dynam., avec correcteur élect. de portée lumineuse, sans ballast au xénon, sans lampe à décharge de gaz, avec lampes Pièces de rechange: Groupe réflecteur (CELIS) Accessoires: Ballast au xénon 1x35W (D1S) Pièces de rechange: 1x12V55W (H7) 1x12V21W (PY21W) 1x12V10W (H10W)



Marques Modèles	Années de construction	Références	Cd.	Désignations
BMW				
7 (E65, E66) 7 (E65, E66)	11/01->03/05	5DV 008 290-004	1	Ballast au xénon
				
7 (E65, E66)	11/01->03/05	5DD 008 319-501	1	Module d'amorçage pour lampe à décharge de gaz
				
7 (E65, E66)	03/05->	5DV 009 000-001	1	Ballast au xénon
				
7 (E65, E66)	03/05->	1N0 354 686-011 1N0 354 686-021 8GH 005 636-121	1 1 1	Projecteur AB HB4, gauche, avec lampe Projecteur AB HB4, droit, avec lampe Pièces de rechange: 1x12V51W (HB4)
				
7 (F01, F02, F03, F04) 7 (F01, F02, F03, F04) 730d, 730i, 740d, 740i, 750i (-) éclairage de virage	06/08->06/12	1EL 354 689-011 1EL 354 689-021 8GS 009 028-111 8GH 008 356-121	1 1 1 1	Projecteur principal Bi-xénon/H8, gauche, sans module LED pour feu clignotant, avec éclairage diurne, sans feu de virage, avec feu de virage dynam., sans ballast au xénon, sans lampe à décharge de gaz, sans lampes Projecteur principal Bi-xénon/H8, droit, sans module LED pour feu clignotant, avec éclairage diurne, sans feu de virage, avec feu de virage dynam., sans ballast au xénon, sans lampe à décharge de gaz, sans lampes Accessoires: 1x35W (D1S) 1x12V35W (H8)
				



Marques Modèles	Années de construction	Références	Cd.	Désignations
BMW				
7 (F01, F02, F03, F04) 7 (F01, F02, F03, F04) 730d, 730i, 740d, 740i, 750i (+) éclairage de virage	06/08->06/12	1ZS 354 690-011 1ZS 354 690-021 8GS 009 028-111 8GH 002 090-133 8GH 008 356-121	1 1 1 1 1	Projecteur principal Bi-xénon/H3/H8, gauche, sans module LED pour feu clignotant, avec éclairage diurne, avec éclairage de virage statique, avec feu de virage, avec correcteur dynam. de portée lumineuse, sans système de commande AFS, sans ballast au xénon, sans lampe à décharge de gaz, sans lampes Projecteur principal Bi-xénon/H3/H8, droit, sans module LED pour feu clignotant, avec éclairage diurne, avec éclairage de virage statique, avec feu de virage, avec correcteur dynam. de portée lumineuse, sans système de commande AFS, sans ballast au xénon, sans lampe à décharge de gaz, sans lampes Accessoires: 1x35W (D1S) 1x12V55W (H3) 1x12V35W (H8)
				
Chrysler				
PT Cruiser PT Cruiser	06/00->	6NM 007 878-351	1	Correcteur de portée lumineuse
				
Citroën				
Berlingo (MF, M_) Berlingo	11/02->12/09	1EG 010 196-011 1EG 010 196-021 8GJ 002 525-131 8GA 006 841-121 8GP 003 594-121	1 1 1 1 1	Projecteur principal H4, gauche, avec feu clignotant, avec correcteur électr. de portée lumineuse Projecteur principal H4, droit, avec feu clignotant, avec correcteur électr. de portée lumineuse Accessoires: 1x12V60/55W (H4) 1x12V21W (PY21W) 1x12V5W (W5W)
				
C2 (JM_) C2 (JM_)	09/03->07/05	2VP 354 030-011 2VP 354 030-021 8GD 002 078-121 8GA 002 073-121 8GA 006 841-121	1 1 1 1 1	Feu arrière, gauche, avec feu de recul et feu AR de brouillard Feu arrière, droit, avec feu de recul et feu AR de brouillard Accessoires: 1x12V21/5W (P21/5W) 2x12V21W (P21W) 1x12V21W (PY21W)
				



Marques Modèles	Années de construction	Références	Cd.	Désignations
Citroën				
C2 (JM_) C2 (JM_)	08/05->12/09	2VP 354 030-031 2VP 354 030-041 8GD 002 078-121 8GA 002 073-121 8GA 006 841-121	1 1 1 1 1	Feu arrière, gauche, avec feu de recul et feu AR de brouillard Feu arrière, droit, avec feu de recul et feu AR de brouillard Accessoires: 1x12V21/5W (P21/5W) 2x12V21W (P21W) 1x12V21W (PY21W)
C3 II C3 II	11/09->	1EJ 354 674-011 1EJ 354 674-021 8GH 007 157-121 8GH 002 089-133 8GA 006 841-121 8GP 003 594-121	1 1 1 1 1 1	Projecteur principal H1/H7, gauche, avec feu clignotant, avec correcteur électr. de portée lumineuse Projecteur principal H1/H7, droit, avec feu clignotant, avec correcteur électr. de portée lumineuse Accessoires: 1x12V55W (H7) 1x12V55W (H1) 1x12V21W (PY21W) 1x12V5W (W5W)
C3 Picasso C3 Picasso	02/09->	1EG 009 767-011 1EG 009 767-021 8GH 007 157-121 8GH 002 089-133 8GH 008 417-001 8GP 003 594-121	1 1 1 1 1 1	Projecteur principal FF-H7/H1, gauche, avec feu clignotant, avec correcteur électr. de portée lumineuse, avec lampes Projecteur principal FF-H7/H1, droit, avec feu clignotant, avec correcteur électr. de portée lumineuse, avec lampes Pièces de rechange: 1x12V55W (H7) 1x12V55W (H1) 1x12V21W (H21W) 1x12V5W (W5W)
C4 (LC_) C4 (LC_) 5 portes	11/04->	9EL 354 050-011 9EL 354 050-021 8GD 002 078-121 8GA 006 841-121 8GP 003 594-121	1 1 1 1 1	Boîtier lumineux pour feu arrière, gauche Boîtier lumineux pour feu arrière, droit Accessoires: 1x12V21/5W (P21/5W) 1x12V21W (PY21W) 1x12V5W (W5W)
C4 (LC_) 5 portes	11/04->	2NE 354 051-011 8GA 002 073-121	1 1	Boîtier lumineux pour feu AR de brouillard, gauche Accessoires: 1x12V21W (P21W)







Citroën



Marques Modèles	Années de construction	Références	Cd.	Désignations
Citroën				
C4 (LC_) C4 (LC_) 5 portes	11/04->	2ZR 354 052-021 8GA 002 073-121	1 1	Boîtier lumineux pour feu de recul, droit Accessoires: 1x12V21W (P21W)
				
C4 (LC_) 5 portes	11/04->	2XX 354 033-011 2XX 354 033-021	1 1	Catadioptré (rouge), gauche Catadioptré (rouge), droit
				
C4 Coupé (LA_) C4 Coupé (LA_) 3 portes jusque n° d'organisation 11577	11/04->08/08	2SK 354 032-011 2SK 354 032-021 8GD 002 078-121 8GA 002 073-121 8GA 006 841-121	1 1 1 1 1	Feu arrière, gauche Feu arrière, droit Accessoires: 1x12V21/5W (P21/5W) 1x12V21W (P21W) 1x12V21W (PY21W)
				
C4 Coupé (LA_) 3 portes	11/04->	2NE 354 053-011 2NE 354 053-021 8GA 002 073-121	1 1 1	Boîtier lumineux pour feu AR de brouillard, gauche Boîtier lumineux pour feu AR de brouillard, droit Accessoires: 1x12V21W (P21W)
				
C4 Picasso (UD_,UA_) C4 Picasso (UD_) C4 Grand Picasso (UA_) jusque n° d'organisation 12382	02/07->08/10 10/06->08/10	1EF 009 237-011 1EF 009 237-021 8GH 007 157-121 8GH 002 089-133 8GH 007 643-121 8GH 008 417-001	1 1 1 1 1 1	Projecteur principal FF-H7/FF-H1, gauche, avec feu clignotant, avec correcteur électr. de portée lumineuse, avec lampes Projecteur principal FF-H7/FF-H1, droit, avec feu clignotant, avec correcteur électr. de portée lumineuse, avec lampes Pièces de rechange: 1x12V55W (H7) 1x12V55W (H1) 1x12V6W (H6W) 1x12V21W (H21W)
				









Marques Modèles	Années de construction	Références	Cd.	Désignations
Citroën				
C4 Picasso (UD_,UA_)		1ZS 009 237-051	1	Projecteur principal Bi-xénon/FF-H7, gauche, avec feu clignotant, avec éclairage diurne, avec feu de virage, avec correcteur électr. de portée lumineuse, avec ballast au xénon, avec lampe à décharge de gaz, avec lampes
C4 Picasso (UD_)	02/07->08/10			
C4 Grand Picasso (UA_)	10/06->08/10			
jusque n° d'organisation 12382		1ZS 009 237-061	1	Projecteur principal Bi-xénon/FF-H7, droit, avec feu clignotant, avec éclairage diurne, avec feu de virage, avec correcteur électr. de portée lumineuse, avec ballast au xénon, avec lampe à décharge de gaz, avec lampes
(+) éclairage au Bi-xénon (+) éclairage de virage				
		5DV 009 000-001 8GS 009 028-111 8GH 007 157-121 8GH 007 643-121 8GH 008 417-001	1 1 1 1 1	Pièces de rechange: Ballast au xénon 1x35W (D1S) 1x12V55W (H7) 1x12V6W (H6W) 1x12V21W (H21W)
C4 Picasso (UD_), C4 Grand Picasso (UA_)	09/10->	1EF 009 237-171	1	Projecteur principal FF-H7/FF-H1, gauche, avec feu clignotant, avec correcteur électr. de portée lumineuse, avec lampes
à partir de n° d'organisation 12278		1EF 009 237-181	1	Projecteur principal FF-H7/FF-H1, droit, avec feu clignotant, avec correcteur électr. de portée lumineuse, avec lampes
		8GH 007 157-121 8GH 002 089-133 8GH 007 643-121	1 1 1	Pièces de rechange: 1x12V55W (H7) 1x12V55W (H1) 1x12V6W (H6W) 1x12V21W (HY21W)
C4 Picasso (UD_), C4 Grand Picasso (UA_)	09/10->	1ZS 009 237-211	1	Projecteur principal Bi-xénon/FF-H7, gauche, avec feu clignotant, avec éclairage diurne, avec feu de virage, avec correcteur électr. de portée lumineuse, avec ballast au xénon, avec lampe à décharge de gaz, avec lampes
à partir de n° d'organisation 12278		1ZS 009 237-221	1	Projecteur principal Bi-xénon/FF-H7, droit, avec feu clignotant, avec éclairage diurne, avec feu de virage, avec correcteur électr. de portée lumineuse, avec ballast au xénon, avec lampe à décharge de gaz, avec lampes
(+) éclairage au Bi-xénon (+) éclairage de virage				
		5DV 009 000-001 8GS 009 028-111 8GH 007 157-121 8GH 007 643-121	1 1 1 1	Pièces de rechange: Ballast au xénon 1x35W (D1S) 1x12V55W (H7) 1x12V6W (H6W) 1x12V21W (HY21W)
C4 Picasso (UD_)	02/07->	5DV 009 000-001	1	Ballast au xénon
C4 Grand Picasso (UA_)	10/06->			
				



Citroën







Marques Modèles	Années de construction	Références	Cd.	Désignations
Citroën				
C4 Picasso (UD_,UA_) C4 Picasso (UD_) 5 sièges	02/07->	2NR 982 008-111 2NR 982 008-121 8GA 002 073-121	1 1 1	Feu AR de brouillard, gauche, avec lampe Feu AR de brouillard, droit, avec lampe Pièces de rechange: 1x12V21W (P21W)
				
C4 Grand Picasso (UA_) 7 sièges	10/06->	2SK 009 466-131 2SK 009 466-141 8GA 002 073-121 8GA 006 841-121	1 1 1 1	Feu arrière, gauche, avec feu AR LED et feu de recul Feu arrière, droit, avec feu AR LED et feu de recul Accessoires: 2x12V21W (P21W) 1x12V21W (PY21W)
				
C4 Grand Picasso (UA_) 7 sièges	10/06->	2NR 982 008-111 2NR 982 008-121 8GA 002 073-121	1 1 1	Feu AR de brouillard, gauche, avec lampe Feu AR de brouillard, droit, avec lampe Pièces de rechange: 1x12V21W (P21W)
				
C4 (B7) C4 (B7)	11/09->	2VP 354 988-011 2VP 354 988-021 8GD 002 078-121 8GA 002 073-121 8GA 006 841-121	1 1 1 1 1	Feu arrière partie extérieure, gauche, avec feu AR de brouillard et feu de recul, avec lampes Feu arrière partie extérieure, droit, avec feu AR de brouillard et feu de recul, avec lampes Pièces de rechange: 1x12V21/5W (P21/5W) 1x12V21W (P21W) 1x12V21W (PY21W)
				
C4 (B7)	11/09->	9EL 354 989-011 9EL 354 989-021	1 1	Boîtier lumineux pour feu arrière, gauche, partie intérieure Boîtier lumineux pour feu arrière, droit, partie intérieure
				
DS3 (A55) DS3 (A55)	04/10->	1EJ 354 674-051 1EJ 354 674-061 8GH 007 157-121 8GH 002 089-133 8GA 006 841-121 8GP 003 594-121	1 1 1 1 1 1	Projecteur principal H1/H7, gauche, avec feu clignotant, avec correcteur électr. de portée lumineuse Projecteur principal H1/H7, droit, avec feu clignotant, avec correcteur électr. de portée lumineuse Accessoires: 2x12V55W (H7) 1x12V55W (H1) 1x12V21W (PY21W) 1x12V5W (W5W)
				



Marques Modèles	Années de construction	Références	Cd.	Désignations
Citroën				
DS3 (A55) DS3 (A55)	04/10->	2VA 354 675-011 2VA 354 675-021 8GD 002 078-221	1 1 1	Feu arrière, gauche, avec feu AR de brouillard Feu arrière, droit, avec feu de recul Accessoires: 2x12V21/5W (P21/5W) Long Life 1x12V21W (P21W) Red 1x12V21W (PY21W) Silver Vision
				
Fiat				
Multipla (186) Multipla (186)	04/99->09/04	1BA 963 667-051 1BA 963 667-061 8GH 007 157-121 8GP 003 594-121	1 1 1 1	Projecteur code FF-H7, gauche, avec lampes Projecteur code FF-H7, droit, avec lampes Pièces de rechange: 1x12V55W (H7) 1x12V5W (W5W)
				
Multipla (186)	04/99->09/04	2BA 270 016-031 2BA 270 016-041 8GH 008 417-001	1 1 1	Feu clignotant (orange), gauche, avec lampe Feu clignotant (orange), droit, avec lampe Pièces de rechange: 1x12V21W (H21W)
				
Punto (176) Punto (176)	09/93->09/99	6NM 007 282-661	1	Correcteur de portée lumineuse
				
Punto (176) EL, S, SX (-) Sporting	09/93->09/99	2BA 006 749-071 2BA 006 749-081 8GA 002 073-121	1 1 1	Feu clignotant (jaune), gauche Feu clignotant (jaune), droit Accessoires: 1x12V21W (P21W)
				
Punto (176) EL, S, SX (-) Sporting	09/93->09/99	2BA 006 749-051 2BA 006 749-061 8GA 002 073-121	1 1 1	Feu clignotant (blanc), gauche, pour conversion Feu clignotant (blanc), droit, pour conversion Accessoires: 1x12V21W (P21W)
				







Marques Modèles	Années de construction	Références	Cd.	Désignations
Fiat				
Punto (176) Punto (176) AP, Elegant, Elegant XL, ELX, GT (-) Sporting	09/93->09/99	2BA 006 749-051 2BA 006 749-061 8GA 002 073-121	1 1 1	Feu clignotant (blanc), gauche Feu clignotant (blanc), droit Accessoires: 1x12V21W (P21W)
				
Punto (188) Punto (188)	09/03->12/07	1EG 010 570-011 1EG 010 570-021 8GH 007 157-121 8GH 002 089-133 8GA 006 841-121 8GP 003 594-121	1 1 1 1 1 1	Projecteur principal H7/H1, gauche, avec feu clignotant, avec lampes Projecteur principal H7/H1, droit, avec feu clignotant, avec lampes Pièces de rechange: 1x12V55W (H7) 1x12V55W (H1) 1x12V21W (PY21W) 1x12V5W (W5W)
				
Ford				
C-Max C-Max	02/07->12/10	1EJ 009 587-611 1EJ 009 587-621 8GH 007 157-121 8GH 002 089-133 8GA 006 841-121 8GP 003 594-121	1 1 1 1 1 1	Projecteur principal FF-H7/FF-H1, gauche, avec feu clignotant, avec correcteur électr. de portée lumineuse, avec lampes Projecteur principal FF-H7/FF-H1, droit, avec feu clignotant, avec correcteur électr. de portée lumineuse, avec lampes Pièces de rechange: 1x12V55W (H7) 1x12V55W (H1) 1x12V21W (PY21W) 1x12V5W (W5W)
				
C-Max	02/07->12/10	5DV 009 000-001	1	Ballast au xénon
				
Courier Courier	02/96->09/99	1EJ 008 041-011 1EJ 008 041-021 9ES 150 869-001 9ES 150 870-001 8GH 007 157-121 8GH 002 089-133 8GA 006 841-121 8GP 003 594-121	1 1 1 1 1 1 1 1	Projecteur principal H1/H7, gauche, avec feu clignotant Projecteur principal H1/H7, droit, avec feu clignotant Pièces de rechange: Glace, gauche Glace, droite Accessoires: 1x12V55W (H7) 1x12V55W (H1) 1x12V21W (PY21W) 1x12V5W (W5W)
				







Marques Modèles	Années de construction	Références	Cd.	Désignations
Ford				
Courier Courier	09/99->		1EE 009 058-011 1 1EE 009 058-021 1 1EE 009 058-051 1 1EE 009 058-061 1 8GJ 002 525-131 1 8GA 002 073-121 1 8GP 003 594-121 1	Projecteur principal H4, gauche, avec feu clignotant, sans correcteur de portée lumineuse Projecteur principal H4, droit, avec feu clignotant, sans correcteur de portée lumineuse Projecteur principal H4, gauche, avec feu clignotant, avec correcteur électr. de portée lumineuse Projecteur principal H4, droit, avec feu clignotant, avec correcteur électr. de portée lumineuse Accessoires: 1x12V60/55W (H4) 1x12V21W (P21W) 1x12V5W (W5W)
Courier	02/96->		2VP 354 034-011 1 2VP 354 034-021 1 8GD 002 078-121 1 8GA 002 073-121 1	Feu arrière, gauche, avec feu de recul et feu AR de brouillard Feu arrière, droit, avec feu de recul et feu AR de brouillard Pièces de rechange: 1x12V21/5W (P21/5W) 3x12V21W (P21W)
Escort V, VI Escort V, VI break	07/90->01/95		9EM 137 819-021 1 9EL 137 820-031 1 8GA 002 071-121 1 8GA 002 073-121 1	Boîtier lumineux pour feu arrière, gauche, avec feu de recul et feu AR de brouillard Boîtier lumineux pour feu arrière, droit, avec feu de recul Pièces de rechange: 1x12V5W (R5W) 3x12V21W (P21W)
Escort VII Escort VII	01/95->02/99		1EE 008 388-011 1 8GJ 002 525-131 1 8GA 006 841-121 1 8GP 003 594-121 1	Projecteur principal H4, gauche, avec feu clignotant Accessoires: 1x12V60/55W (H4) 1x12V21W (PY21W) 1x12V5W (W5W)
Escort VII	01/95->10/98		1NE 007 517-051 1 1NE 007 517-061 1 8GH 002 090-133 1	Projecteur AB FF-H3, gauche Projecteur AB FF-H3, droit Accessoires: 1x12V55W (H3)





**Ford**

Marques Modèles	Années de construction	Références	Cd.	Désignations
Ford				
Escort VII Escort VII break	01/95->02/99	9EM 137 819-021 9EL 137 820-031 8GA 002 071-121 8GA 002 073-121	1 1 1 1	Boîtier lumineux pour feu arrière, gauche, avec feu de recul et feu AR de brouillard Boîtier lumineux pour feu arrière, droit, avec feu de recul Accessoires: 1x12V5W (R5W) 3x12V21W (P21W)
				
Fiesta III (GFJ) Fiesta III (GFJ)	01/89->12/95	1AG 007 752-011 1AG 007 752-021 8GJ 002 525-131 8GP 003 594-121	1 1 1 1	Projecteur principal H4, gauche, pour véhicules avec correcteur électr. ou manuel de portée lumineuse Projecteur principal H4, droit, pour véhicules avec correcteur électr. ou manuel de portée lumineuse Accessoires: 1x12V60/55W (H4) 1x12V5W (W5W)
				
Fiesta III (GFJ)	01/89->12/93	2BA 919 370-051 2BA 919 370-061 8GA 006 841-121	1 1 1	Feu clignotant (blanc), gauche, avec lampe, pour conversion Feu clignotant (blanc), droit, avec lampe, pour conversion Pièces de rechange: 1x12V21W (PY21W)
				
Fiesta III (GFJ)	01/94->12/95	2BA 919 370-051 2BA 919 370-061 8GA 006 841-121	1 1 1	Feu clignotant (blanc), gauche, avec lampe Feu clignotant (blanc), droit, avec lampe Pièces de rechange: 1x12V21W (PY21W)
				
Fiesta IV (JA_, JB_) Fiesta IV (JA_, JB_)	08/95->09/99	1EJ 008 041-011 1EJ 008 041-021 9ES 150 869-001 9ES 150 870-001 8GH 007 157-121 8GH 002 089-133 8GA 006 841-121 8GP 003 594-121	1 1 1 1 1 1 1 1	Projecteur principal H1/H7, gauche, avec feu clignotant Projecteur principal H1/H7, droit, avec feu clignotant Pièces de rechange: Glace, gauche Glace, droite Accessoires: 1x12V55W (H7) 1x12V55W (H1) 1x12V21W (PY21W) 1x12V5W (W5W)
				







Marques Modèles	Années de construction	Références	Cd.	Désignations
Ford				
Fiesta IV (JA_, JB_) Fiesta IV (JA_, JB_)	09/99->09/02	1EE 009 058-011 1EE 009 058-021 1EE 009 058-051 1EE 009 058-061	1 1 1 1	Projecteur principal H4, gauche, avec feu clignotant, sans correcteur de portée lumineuse Projecteur principal H4, droit, avec feu clignotant, sans correcteur de portée lumineuse Projecteur principal H4, gauche, avec feu clignotant, avec correcteur électr. de portée lumineuse Projecteur principal H4, droit, avec feu clignotant, avec correcteur électr. de portée lumineuse
		8GJ 002 525-131 8GA 002 073-121 8GP 003 594-121	1 1 1	Accessoires: 1x12V60/55W (H4) 1x12V21W (P21W) 1x12V5W (W5W)
Fiesta fourgonnette (J5_, J3_, JV_) Fiesta fourgonnette (J5_, J3_) Fiesta fourgonnette (JV_)	02/96-> 05/98->	2VP 354 034-011 2VP 354 034-021	1 1	Feu arrière, gauche, avec feu de recul et feu AR de brouillard Feu arrière, droit, avec feu de recul et feu AR de brouillard
		8GD 002 078-121 8GA 002 073-121	1 1	Accessoires: 1x12V21/5W (P21/5W) 3x12V21W (P21W)
Fiesta V (JH_, JD_) Fiesta V (JH_, JD_)	11/01->10/05	1EF 010 197-011 1EF 010 197-021	1 1	Projecteur principal H4, gauche, avec feu clignotant, avec correcteur électr. de portée lumineuse Projecteur principal H4, droit, avec feu clignotant, avec correcteur électr. de portée lumineuse
		8GJ 002 525-131 8GA 006 841-121 8GP 003 594-121	1 1 1	Accessoires: 1x12V60/55W (H4) 1x12V21W (PY21W) 1x12V5W (W5W)
Fiesta V (JH_, JD_) 3 portes	10/05->	9EL 354 055-011 9EL 354 055-021	1 1	Boîtier lumineux pour feu arrière, gauche, avec feu de recul et feu AR de brouillard Boîtier lumineux pour feu arrière, droit, avec feu de recul et feu AR de brouillard
		8GA 006 841-121 8GA 002 073-121 8GP 003 594-121 8GA 008 246-001	1 1 1 1	Accessoires: 1x12V21W (PY21W) 1x12V21W (P21W) 1x12V5W (W5W) 1x12V16W (W16W)







**Ford**

Marques Modèles	Années de construction	Références	Cd.	Désignations
Ford				
Fiesta V (JH_, JD_) Fiesta V (JH_, JD_) 5 portes	10/05->	9EL 354 054-011 9EL 354 054-021 8GA 006 841-121 8GA 002 073-121 8GP 003 594-121 8GA 008 246-001	1 1 1 1 1 1	Boîtier lumineux pour feu arrière, gauche, avec feu de recul et feu AR de brouillard Boîtier lumineux pour feu arrière, droit, avec feu de recul et feu AR de brouillard Accessoires: 1x12V21W (PY21W) 1x12V21W (P21W) 1x12V5W (W5W) 1x12V16W (W16W)
				
Fiesta VI Fiesta VI (-) Ghia, Sport	10/08->12/12	1EJ 247 045-311 1EJ 247 045-321 8GH 007 157-121 8GH 002 089-133 8GA 006 841-121 8GP 003 594-121	1 1 1 1 1 1	Projecteur principal H7/H1, gauche, avec feu clignotant, avec correcteur de portée lumineuse, avec lampes Projecteur principal H7/H1, droit, avec feu clignotant, avec correcteur de portée lumineuse, avec lampes Pièces de rechange: 1x12V55W (H7) 1x12V55W (H1) 1x12V21W (PY21W) 1x12V5W (W5W)
				
Fiesta VI Ghia, Sport	10/08->12/12	1EL 247 045-351 1EL 247 045-361 8GH 007 157-121 8GH 002 089-133 8GA 006 841-121 8GP 003 594-121	1 1 1 1 1 1	Projecteur principal H7/H1, gauche, avec feu clignotant, avec correcteur de portée lumineuse, avec lampes Projecteur principal H7/H1, droit, avec feu clignotant, avec correcteur de portée lumineuse, avec lampes Pièces de rechange: 1x12V55W (H7) 1x12V55W (H1) 1x12V21W (PY21W) 1x12V5W (W5W)
				
Fiesta VI	10/08->12/12	9EL 354 667-011 9EL 354 667-021 8GD 002 078-221 8GA 006 841-121 8GA 008 246-001	1 1 1 1 1	Boîtier lumineux pour feu arrière, gauche, avec feu de recul Boîtier lumineux pour feu arrière, droit, avec feu de recul Accessoires: 1x12V21/5W (P21/5W) Long Life 1x12V21W (PY21W) 1x12V16W (W16W)
				
Focus Focus	10/98->09/01	1AE 010 199-011 1AE 010 199-021 8GJ 002 525-131 8GD 002 078-121	1 1 1 1	Projecteur principal H4, gauche Projecteur principal H4, droit Accessoires: 1x12V60/55W (H4) 1x12V21/5W (P21/5W)
				







Marques Modèles	Années de construction	Références	Cd.	Désignations
Ford				
Focus Focus (-) ST170/RS	10/01->11/04	 1EE 010 198-031 1EE 010 198-041 1EE 010 198-011 1EE 010 198-021 8GH 007 157-121 8GH 002 089-133 8GA 006 841-121 8GP 003 594-121	1 1 1 1 1 1 1 1	Projecteur principal H1/H7, gauche, avec feu clignotant, pour véhicules sans correcteur de portée lumineuse Projecteur principal H1/H7, droit, avec feu clignotant, pour véhicules sans correcteur de portée lumineuse Projecteur principal H1/H7, gauche, avec feu clignotant, pour véhicules avec correcteur de portée lumineuse Projecteur principal H1/H7, droit, avec feu clignotant, pour véhicules avec correcteur de portée lumineuse Accessoires: 1x12V55W (H7) 1x12V55W (H1) 1x12V21W (PY21W) 1x12V5W (W5W)
Focus (+) éclairage au Bi-xénon	03/02->11/04	 1EL 246 045-111 1EL 246 045-121 5DV 008 290-004 8GS 007 949-261 8GH 007 157-121 8GP 003 594-121	1 1 1 1 1 1	Projecteur principal Bi-xénon/H7, gauche, avec feu clignotant, sans correcteur de portée lumineuse, sans ballast au xénon, sans lampe à décharge de gaz, avec lampes H7 Projecteur principal Bi-xénon/H7, droit, avec feu clignotant, sans correcteur de portée lumineuse, sans ballast au xénon, sans lampe à décharge de gaz, avec lampes H7 Accessoires: Ballast au xénon 1x35W (D2S) Pièces de rechange: 1x12V55W (H7) Accessoires: 1x12V5W (W5W) 1x12V21W (PY21W) Silver Vision
Focus	03/02->11/04		1	Ballast au xénon
Focus	03/02->11/04		1	Module d'amorçage pour lampe à décharge de gaz
Focus	10/98->09/01	 1NA 354 015-011 1NA 354 015-021 8GH 002 089-133	1 1 1	Projecteur AB H1, gauche Projecteur AB H1, droit Accessoires: 1x12V55W (H1)

**Ford**

Marques Modèles	Années de construction	Références	Cd.	Désignations
Ford				
Focus		1NA 010 205-011	1	Projecteur AB H11, gauche
Focus	10/01->11/04	1NA 010 205-021	1	Projecteur AB H11, droit
(-) ST170/RS		8GH 008 358-121	1	Accessoires: 1x12V55W (H11)
Focus	10/98->09/01	9EL 354 059-011	1	Boîtier lumineux pour feu clignotant (orange), gauche
(-) RS		9EL 354 059-021	1	Boîtier lumineux pour feu clignotant (orange), droit
		8GA 002 073-121	1	Accessoires: 1x12V21W (P21W)
Focus	10/01->11/04	9EL 354 060-011	1	Boîtier lumineux pour feu clignotant (transparent), gauche
(-) RS		9EL 354 060-021	1	Boîtier lumineux pour feu clignotant (transparent), droit
		8GA 006 841-121	1	Accessoires: 1x12V21W (PY21W)
Focus	10/98->09/01	9EL 354 056-001	1	Boîtier lumineux pour répétiteur de clignotant (jaune)
		8GP 003 594-121	1	Accessoires: 1x12V5W (W5W)
Focus	10/01->11/04	9EL 354 058-001	1	Boîtier lumineux pour répétiteur de clignotant (transparent)
		8GP 003 594-541	1	Accessoires: 1x12V5W (WY5W)
Focus 3-5 portes	10/98->11/04	9EL 354 061-011	1	Boîtier lumineux pour feu arrière, gauche
		9EL 354 061-021	1	Boîtier lumineux pour feu arrière, droit
		8GA 002 073-121	1	Accessoires: 2x12V21W (P21W)
		8GP 003 594-121	1	Accessoires: 1x12V5W (W5W)
Focus 3-5 portes	10/98->11/04	2NE 354 062-011	1	Feu AR de brouillard, gauche
		8GA 002 073-121	1	Accessoires: 1x12V21W (P21W)







Marques Modèles	Années de construction	Références	Cd.	Désignations
Ford				
Focus Focus 3-5 portes	10/98->11/04	2ZR 354 063-021 8GA 002 073-121	1 1	Feu de recul, droit Accessoires: 1x12V21W (P21W)
				
Focus 2-4 portes	02/99->11/04	9EL 354 057-011 9EL 354 057-021 8GA 002 073-121 8GP 003 594-121	1 1 1 1	Boîtier lumineux pour feu arrière, gauche, avec feu de recul et feu AR de brouillard Boîtier lumineux pour feu arrière, droit, avec feu de recul et feu AR de brouillard Accessoires: 3x12V21W (P21W) 1x12V5W (W5W)
				
Focus break	02/99->11/04	9EL 171 556-011 9EL 171 556-021 8GA 002 073-121 8GP 003 594-121	1 1 1 1	Boîtier lumineux pour feu arrière, gauche, avec feu AR de brouillard Boîtier lumineux pour feu arrière, droit, avec feu de recul Accessoires: 2x12V21W (P21W) 1x12V5W (W5W)
				
Focus II Focus II	11/04->02/08	1EL 010 201-011 1EL 010 201-021 8GH 007 157-121 8GH 002 089-133 8GP 003 594-121 8GA 006 841-121	1 1 1 1 1 1	Projecteur principal H1/H7, gauche, avec feu clignotant, avec masque chromé, avec correcteur électr. de portée lumineuse Projecteur principal H1/H7, droit, avec feu clignotant, avec masque chromé, avec correcteur électr. de portée lumineuse Accessoires: 1x12V55W (H7) 1x12V55W (H1) 1x12V5W (W5W) 2x12V21W (PY21W)
				
Focus II	11/04->02/08	1EL 010 201-051 1EL 010 201-061 8GH 007 157-121 8GH 002 089-133 8GP 003 594-121 8GA 006 841-121	1 1 1 1 1 1	Projecteur principal H1/H7, gauche, avec feu clignotant, avec masque noir, avec correcteur électr. de portée lumineuse Projecteur principal H1/H7, droit, avec feu clignotant, avec masque noir, avec correcteur électr. de portée lumineuse Accessoires: 1x12V55W (H7) 1x12V55W (H1) 1x12V5W (W5W) 2x12V21W (PY21W)
				





**Ford**

Marques Modèles	Années de construction	Références	Cd.	Désignations
Ford				
Focus II Focus II	11/04->02/08	1EL 010 201-171 1EL 010 201-181 8GH 007 157-121 8GH 002 089-133 8GP 003 594-121 8GA 006 841-121	1 1 1 1 1 1	Projecteur principal H1/H7, gauche, avec feu clignotant, avec éclairage de virage statique (AFS), avec masque chromé, avec correcteur élect. de portée lumineuse Projecteur principal H1/H7, droit, avec feu clignotant, avec éclairage de virage statique (AFS), avec masque chromé, avec correcteur élect. de portée lumineuse Accessoires: 1x12V55W (H7) 1x12V55W (H1) 1x12V5W (W5W) 2x12V21W (PY21W)
Focus II	11/04->02/08	1EL 010 201-211 1EL 010 201-221 8GH 007 157-121 8GH 002 089-133 8GP 003 594-121 8GA 006 841-121	1 1 1 1 1 1	Projecteur principal H1/H7, gauche, avec feu clignotant, avec éclairage de virage statique (AFS), avec masque noir, avec correcteur élect. de portée lumineuse Projecteur principal H1/H7, droit, avec feu clignotant, avec éclairage de virage statique (AFS), avec masque noir, avec correcteur élect. de portée lumineuse Accessoires: 1x12V55W (H7) 1x12V55W (H1) 1x12V5W (W5W) 2x12V21W (PY21W)
Focus II (+) éclairage au xénon	11/04->02/08	1EL 010 201-091 1EL 010 201-101 8GS 009 028-111 8GH 002 089-133 8GA 006 841-121 8GP 003 594-121	1 1 1 1 1 1	Projecteur principal xénon/H1, gauche, avec feu clignotant, avec masque chromé, avec correcteur élect. de portée lumineuse, sans ballast au xénon, sans lampe à décharge de gaz, sans lampes Projecteur principal xénon/H1, droit, avec feu clignotant, avec masque chromé, avec correcteur élect. de portée lumineuse, sans ballast au xénon, sans lampe à décharge de gaz, sans lampes Accessoires: 1x35W (D1S) 1x12V55W (H1) 1x12V21W (PY21W) 1x12V5W (W5W)
Focus II (+) éclairage au xénon	11/04->02/08	1EL 010 201-131 1EL 010 201-141 8GS 009 028-111 8GH 002 089-133 8GA 006 841-121 8GP 003 594-121	1 1 1 1 1 1	Projecteur principal xénon/H1, gauche, avec feu clignotant, avec masque noir, avec correcteur élect. de portée lumineuse, sans ballast au xénon, sans lampe à décharge de gaz, sans lampes Projecteur principal xénon/H1, droit, avec feu clignotant, avec masque noir, avec correcteur élect. de portée lumineuse, sans ballast au xénon, sans lampe à décharge de gaz, sans lampes Accessoires: 1x35W (D1S) 1x12V55W (H1) 1x12V21W (PY21W) 1x12V5W (W5W)







Marques Modèles	Années de construction	Références	Cd.	Désignations
Ford				
Focus II Focus II (-) Titanium	03/08->	1EE 354 257-011 1EE 354 257-021 8GH 007 157-121 8GH 002 089-133 8GP 003 594-121 8GA 006 841-121	1 1	Projecteur principal H1/H7, gauche, avec feu clignotant, avec masque chromé, avec correcteur élect. de portée lumineuse Projecteur principal H1/H7, droit, avec feu clignotant, avec masque chromé, avec correcteur élect. de portée lumineuse Accessoires: 1x12V55W (H7) 1x12V55W (H1) 1x12V5W (W5W) 2x12V21W (PY21W)
				
Focus II Titanium	03/08->	1EE 354 257-031 1EE 354 257-041 8GH 007 157-121 8GH 002 089-133 8GP 003 594-121 8GA 006 841-121	1 1	Projecteur principal H1/H7, gauche, avec feu clignotant, avec masque noir, avec correcteur élect. de portée lumineuse Projecteur principal H1/H7, droit, avec feu clignotant, avec masque noir, avec correcteur élect. de portée lumineuse Accessoires: 1x12V55W (H7) 1x12V55W (H1) 1x12V5W (W5W) 2x12V21W (PY21W)
				
Focus II (-) ST, Cabriolet	11/04->02/08	1N0 354 016-011 1N0 354 016-021 8GH 008 356-121	1 1 1	Projecteur AB H8, gauche Projecteur AB H8, droit Accessoires: 1x12V35W (H8)
				
Focus II (-) ST	11/04->02/08	2PT 010 177-811	1	Kit de feux diurnes LED, 2 feux diurnes LED avec jeu de câbles électriques et caches
				
Focus II (-) ST	03/08->	9HB 183 460-101 8KA 165 959-001 2PT 010 458-801 2PT 010 458-811 8KB 178 139-002	1 1 1 25	Kit de caches pour le kit de feux diurnes LED LEDayFlex avec caches, accessoires de montage et jeu de câbles électriques (le kit de feux diurnes LED n'est pas fourni) Pièces de rechange: Faisceau de câble Accessoires: Kit de feux diurnes halogènes sans feux de position Kit de feux diurnes halogènes avec feux de position Cordon prolongateur
				

**Ford**

Marques Modèles	Années de construction	Références	Cd.	Désignations
Ford				
Focus II Focus II 3-5 portes	11/04->02/08	 9EL 354 067-011 9EL 354 067-021 8GA 002 073-121 8GP 003 594-121	1 1 1 1	Boîtier lumineux pour feu arrière, gauche Boîtier lumineux pour feu arrière, droit Accessoires: 4x12V21W (P21W) 1x12V5W (W5W)
Focus II 3-5 portes	11/04->02/08	 2NE 354 068-011 8GA 002 073-121	1 1	Feu AR de brouillard, gauche Accessoires: 1x12V21W (P21W)
Focus II 3-5 portes	11/04->02/08	 2ZR 354 069-021 8GA 002 073-121	1 1	Feu de recul, droit Accessoires: 1x12V21W (P21W)
Focus II 3-5 portes	03/08->	 9EL 354 679-011 9EL 354 679-021 8GA 006 841-121	1 1 1	Boîtier lumineux pour feu arrière, gauche, avec feu de recul et feu AR de brouillard Boîtier lumineux pour feu arrière, droit, avec feu de recul et feu AR de brouillard Accessoires: 1x12V21W (PR21W) RED 1x12V21W (PR21W) 1x12V21W (PY21W)
Focus II 4 portes	11/04->02/08	 9EL 354 066-011 9EL 354 066-021 8GD 004 772-121 8GA 002 073-121 8GA 006 841-121	1 1 1 1 1	Boîtier lumineux pour feu arrière, gauche, avec feu de recul et feu AR de brouillard Boîtier lumineux pour feu arrière, droit, avec feu de recul et feu AR de brouillard Accessoires: 1x12V21/4W (P21/4W) 2x12V21W (P21W) 1x12V21W (PY21W)









Marques Modèles	Années de construction	Références	Cd.	Désignations
Ford				
Focus II Focus II break	11/04->02/08	 9EL 354 064-011 9EL 354 064-021 8GA 006 841-121 8GA 002 073-121 8GP 003 594-121	1 1 1 1 1	Boîtier lumineux pour feu arrière, gauche, avec feu AR de brouillard Boîtier lumineux pour feu arrière, droit, avec feu de recul Accessoires: 1x12V21W (PY21W) 1x12V21W (P21W) 1x12V5W (W5W)
Focus II break	03/08->	 9EL 354 678-011 9EL 354 678-021 8GA 006 841-121	1 1 1	Boîtier lumineux pour feu arrière, gauche, avec feu AR de brouillard Boîtier lumineux pour feu arrière, droit, avec feu de recul Accessoires: 1x12V21W (PR21W) RED 1x12V21W (PR21W) 1x12V21W (PY21W)
Focus II break	03/08->	 9EL 354 678-051 9EL 354 678-061 8GA 006 841-121 8GA 002 073-121	1 1 1 1	Boîtier lumineux pour feu arrière LED, gauche, avec feu AR LED et feu AR de brouillard Boîtier lumineux pour feu arrière LED, droit, avec feu AR LED et feu de recul Accessoires: 1x12V21W (PR21W) RED 1x12V21W (PY21W) 1x12V21W (P21W)
Focus III Focus III	04/11->	 1EA 354 994-011 1EA 354 994-021 8GH 007 157-121 8GH 002 089-133 8GP 003 594-121 8GA 006 841-121	1 1 1 1 1 1	Projecteur principal H1/H7, gauche, avec feu clignotant, avec masque chromé, avec correcteur électr. de portée lumineuse Projecteur principal H1/H7, droit, avec feu clignotant, avec masque chromé, avec correcteur électr. de portée lumineuse Accessoires: 1x12V55W (H7) 1x12V55W (H1) 1x12V5W (W5W) 2x12V21W (PY21W)





**Ford**

Marques Modèles	Années de construction	Références	Cd.	Désignations
Ford				
Focus III Focus III	04/11->	1EA 354 994-031 1EA 354 994-041 8GH 007 157-121 8GH 002 089-133 8GP 003 594-121 8GA 006 841-121	1 1 1 1 1	Projecteur principal H1/H7, gauche, avec feu clignotant, avec masque noir, avec correcteur électr. de portée lumineuse Projecteur principal H1/H7, droit, avec feu clignotant, avec masque noir, avec correcteur électr. de portée lumineuse Accessoires: 1x12V55W (H7) 1x12V55W (H1) 1x12V5W (W5W) 2x12V21W (PY21W)
Focus III 5 portes	04/11->	2VP 354 995-051 2VP 354 995-061 8GD 004 772-121 8GA 006 841-121 8GA 002 073-121 8GA 008 246-001	1 1 1 1 1	Feu arrière, gauche, avec feu de recul et feu AR de brouillard Feu arrière, droit, avec feu de recul et feu AR de brouillard Accessoires: 1x12V21/4W (P21/4W) 1x12V21W (PY21W) 1x12V21W (P21W) 1x12V16W (W16W)
Focus III 5 portes	04/11->	2VP 354 995-071 2VP 354 995-081 8GD 004 772-121 8GA 006 841-121 8GA 002 073-121 8GA 008 246-001	1 1 1 1 1	Feu arrière LED, gauche, avec feu AR de brouillard et feu de recul Feu arrière LED, droit, avec feu AR de brouillard et feu de recul Accessoires: 1x12V21/4W (P21/4W) 1x12V21W (PY21W) 1x12V21W (P21W) 1x12V16W (W16W)
Focus III 4 portes	04/11->	2VA 354 995-031 2VA 354 995-041 8GD 002 078-121 8GA 002 073-121	1 1 1 1	Feu arrière partie extérieure, gauche Feu arrière partie extérieure, droit Accessoires: 1x12V21W (P21/5W) 1x12V21W (P21W)
Focus III 4 portes	04/11->	2NR 354 995-011 2NR 354 995-021 8GA 002 073-121 8GA 008 246-001	1 1 1 1	Feu arrière partie intérieure, gauche, avec feu de recul et feu AR de brouillard Feu arrière partie intérieure, droit, avec feu de recul et feu AR de brouillard Accessoires: 1x12V21W (P21W) 1x12V16W (W16W)
Focus III break	05/11->	2VA 354 995-111 2VA 354 995-121 8GD 002 078-121 8GA 006 841-121	1 1 1 1	Feu arrière partie extérieure, gauche Feu arrière partie extérieure, droit Accessoires: 1x12V21W (P21/5W) 1x12V21W (PY21W)









Marques Modèles	Années de construction	Références	Cd.	Désignations
Ford				
Focus III Focus III break	05/11->	2TP 354 995-091 2TP 354 995-101 8GA 002 073-121 8GA 008 246-001 8GP 003 594-121	1 1 1 1 1	Feu arrière partie intérieure, gauche, avec feu AR, feu AR de brouillard et feu de recul Feu arrière partie intérieure, droit, avec feu AR, feu AR de brouillard et feu de recul Accessoires: 1x12V21W (P21W) 1x12V16W (W16W) 1x12V5W (W5W)
				
Focus III break	05/11->	2VA 354 995-151 2VA 354 995-161 8GD 002 078-121 8GA 006 841-121	1 1 1 1	Feu arrière LED partie extérieure, gauche Feu arrière LED partie extérieure, droit Accessoires: 1x12V21W (P21/5W) 1x12V21W (PY21W)
				
Focus III break	05/11->	2TP 354 995-131 2TP 354 995-141 8GA 002 073-121 8GA 008 246-001 8GP 003 594-121	1 1 1 1 1	Feu arrière LED partie intérieure, gauche, avec feu AR, feu AR de brouillard et feu de recul Feu arrière LED partie intérieure, droit, avec feu AR, feu AR de brouillard et feu de recul Accessoires: 1x12V21W (P21W) 1x12V16W (W16W) 1x12V5W (W5W)
				
Focus C-MAX Focus C-MAX	10/03->03/07	1EE 270 600-171 1EE 270 600-181 8GH 007 157-121 8GH 002 089-133 8GP 003 594-121 8GA 006 841-121	1 1 1 1 1 1	Projecteur principal FF-H7/FF-H1, gauche, avec feu clignotant, sans correcteur de portée lumineuse Projecteur principal FF-H7/FF-H1, droit, avec feu clignotant, sans correcteur de portée lumineuse Accessoires: 1x12V55W (H7) 1x12V55W (H1) 1x12V5W (W5W) 2x12V21W (PY21W)
				
Focus C-MAX (+) éclairage au Bi-xénon	10/03->03/07	1EL 270 600-371 1EL 270 600-381 5DV 008 290-004 8GS 007 949-261 8GH 002 089-133 8GP 003 594-121 8GA 006 841-121	1 1 1 1 1 1 1	Projecteur principal Bi-xénon/FF-H1, gauche, avec feu clignotant, sans correcteur de portée lumineuse, sans ballast au xénon, sans lampe à décharge de gaz, sans lampes Projecteur principal Bi-xénon/FF-H1, droit, avec feu clignotant, sans correcteur de portée lumineuse, sans ballast au xénon, sans lampe à décharge de gaz, sans lampes Accessoires: Ballast au xénon 1x35W (D2S) 1x12V55W (H1) 1x12V5W (W5W) 2x12V21W (PY21W)
				
Focus C-MAX	10/03->03/07	5DV 008 290-004	1	Ballast au xénon
				

**Ford**

Marques Modèles	Années de construction	Références	Cd.	Désignations
Ford				
Focus C-MAX Focus C-MAX	10/03->03/07	5DD 008 319-501	1	Module d'amorçage pour lampe à décharge de gaz
				
Focus C-MAX	10/03->03/07	1N0 354 016-011 1N0 354 016-021	1 1	Projecteur AB H8, gauche Projecteur AB H8, droit
		8GH 008 356-121	1	Accessoires: 1x12V35W (H8)
Fusion (JU_) Fusion (JU_)	08/02->11/05	1ED 246 044-211 1ED 246 044-221	1 1	Projecteur principal H4, gauche, avec feu clignotant, avec correcteur électr. de portée lumineuse Projecteur principal H4, droit, avec feu clignotant, avec correcteur électr. de portée lumineuse
		8GJ 002 525-131 8GA 006 841-121 8GP 003 594-121	1 1 1	Accessoires: 1x12V60/55W (H4) 1x12V21W (PY21W) 1x12V5W (W5W)
Fusion (JU_)	11/05->	1ED 247 026-251 1ED 247 026-261	1 1	Projecteur principal H4, gauche, avec feu clignotant, avec correcteur électr. de portée lumineuse Projecteur principal H4, droit, avec feu clignotant, avec correcteur électr. de portée lumineuse
		8GJ 002 525-131 8GA 006 841-121 8GP 003 594-121	1 1 1	Accessoires: 1x12V60/55W (H4) 1x12V21W (PY21W) 1x12V5W (W5W)
Fusion (JU_)	11/05->	9EL 354 070-011 9EL 354 070-021	1 1	Boîtier lumineux pour feu arrière, gauche, avec feu de recul et feu AR de brouillard Boîtier lumineux pour feu arrière, droit, avec feu de recul et feu AR de brouillard
		8GA 002 073-121 8GA 006 841-121 8GP 003 594-121 8GA 008 246-001	1 1 1 1	Accessoires: 1x12V21W (P21W) 1x12V21W (PY21W) 1x12V5W (W5W) 1x12V16W (W16W)



Marques Modèles	Années de construction	Références	Cd.	Désignations
Ford				
Galaxy (VX, VY) Galaxy (VX, VY)	03/95->04/00	1AF 008 560-021 8GJ 002 525-131 8GP 003 594-121	1 1 1	Projecteur principal H4, droit, pour véhicules avec correcteur de portée lumineuse Accessoires: 1x12V60/55W (H4) 1x12V5W (W5W)
				
Galaxy (VX, VY)	03/95->05/06	9EL 147 073-001 8GP 003 594-121	2 1	Boîtier lumineux pour répétiteur de clignotant (jaune) Accessoires: 1x12V5W (W5W)
				
Galaxy (VX, VY)	03/95->05/06	9EL 147 073-801 8GP 003 594-121	1 1	Kit de boîtiers lumineux pour répétiteurs de clignotant (gris) Accessoires: 2x12V5W (W5W)
				
Galaxy (VX, VY)	03/95->04/00	9EL 962 585-051 9EL 962 586-051 8GA 002 071-121 8GA 002 073-121 8GD 002 078-121	1 1 1 1 1	Boîtier lumineux pour feu arrière, gauche, partie extérieure (gris/rouge) Boîtier lumineux pour feu arrière, droit, partie extérieure (gris/rouge) Accessoires: 1x12V5W (R5W) 1x12V21W (P21W) 1x12V21/5W (P21/5W)
				
Galaxy (VX, VY)	03/95->04/00	9EL 962 584-131 8GA 002 073-121	1 1	Boîtier lumineux pour prolongateur AR, partie intérieure (gris/rouge), avec feu de recul gauche et droit et feu AR de brouillard, gauche Accessoires: 3x12V21W (P21W)
				
Galaxy (VX, VY)	04/00->11/03	9EL 964 483-011 9EL 964 484-011 8GA 002 071-121 8GA 002 073-121	1 1 1 1	Boîtier lumineux pour feu arrière, gauche, partie extérieure (rouge/blanc) Boîtier lumineux pour feu arrière, droit, partie extérieure (rouge/blanc) Accessoires: 1x12V5W (R5W) 2x12V21W (P21W)
				
Galaxy (VX, VY)	04/00->11/03	9EL 964 479-011 9EL 964 480-011 8GA 002 073-121	1 1 1	Boîtier lumineux pour feu arrière, gauche, partie intérieure (blanc/rouge), avec feu de recul et feu AR de brouillard Boîtier lumineux pour feu arrière, droit, partie intérieure (blanc/rouge), avec feu de recul et feu AR de brouillard Accessoires: 4x12V21W (P21W)
				





**Ford**

Marques Modèles	Années de construction	Références	Cd.	Désignations
Ford				
Galaxy Galaxy	05/06->	1EJ 009 250-731 1EJ 009 250-741 8GH 007 157-121 8GH 002 089-133 8GA 006 841-121	1 1 1 1 1	Projecteur principal FF-H7/FF-H1, gauche, avec feu clignotant, avec correcteur élect. de portée lumineuse, avec lampes Projecteur principal FF-H7/FF-H1, droit, avec feu clignotant, avec correcteur élect. de portée lumineuse, avec lampes Pièces de rechange: 1x12V55W (H7) 1x12V55W (H1) 2x12V21W (PY21W)
Galaxy (+) éclairage au Bi-xénon (+) éclairage de virage	05/06->	1ZS 009 250-791 1ZS 009 250-801 5DV 009 000-001 8GS 009 028-111 8GH 002 089-133 8GA 006 841-121	1 1 1 1 1 1	Projecteur principal Bi-xénon/FF-H1, gauche, avec feu clignotant, avec feu de virage stat., avec correcteur élect. de portée lumineuse, sans ballast au xénon, sans lampe à décharge de gaz, avec lampes Projecteur principal Bi-xénon/FF-H1, droit, avec feu clignotant, avec feu de virage stat., avec correcteur élect. de portée lumineuse, sans ballast au xénon, sans lampe à décharge de gaz, avec lampes Accessoires: Ballast au xénon 1x35W (D1S) Pièces de rechange: 2x12V55W (H1) 1x12V21W (PY21W)
Galaxy	05/06->	5DV 009 000-001	1	Ballast au xénon
Kuga I Kuga I	03/08->	1EJ 009 696-711 1EJ 009 696-721 8GH 007 157-121 8GH 002 089-133 8GH 008 417-001 8GP 003 594-121	1 1 1 1 1 1	Projecteur principal FF-H7/FF-H1, gauche, avec feu clignotant, avec correcteur élect. de portée lumineuse, avec lampes Projecteur principal FF-H7/FF-H1, droit, avec feu clignotant, avec correcteur élect. de portée lumineuse, avec lampes Pièces de rechange: 1x12V55W (H7) 1x12V55W (H1) 1x12V21W (H21W) 1x12V5W (W5W)



Marques Modèles	Années de construction	Références	Cd.	Désignations
Ford				
Kuga I Kuga I (+) éclairage au Bi-xénon	03/08->	1EL 009 696-751 1EL 009 696-761 5DV 009 000-001 8GS 009 028-111 8GH 007 157-121 8GH 008 417-001 8GP 003 594-121	1 1 1 1 1 1 1	Projecteur principal Bi-xénon/H7, gauche, avec feu clignotant, avec feu de virage, avec correcteur élect. de portée lumineuse, sans ballast au xénon, sans lampe à décharge de gaz, avec lampes Projecteur principal Bi-xénon/H7, droit, avec feu clignotant, avec feu de virage, avec correcteur élect. de portée lumineuse, sans ballast au xénon, sans lampe à décharge de gaz, avec lampes Accessoires: Ballast au xénon 1x35W (D1S) Pièces de rechange: 1x12V55W (H7) 1x12V21W (H21W) 1x12V5W (W5W)
Kuga I	03/08->	5DV 009 000-001	1	Ballast au xénon
Maverick (UDS, UNS) Maverick (UDS, UNS)	02/93->06/96	1ED 962 060-111 1ED 962 060-121 8GJ 002 525-131 8GP 003 594-121	1 1 1 1	Projecteur principal H4, gauche, pour véhicules avec ou sans correcteur de portée lumineuse Projecteur principal H4, droit, pour véhicules avec ou sans correcteur de portée lumineuse Accessoires: 1x12V60/55W (H4) 1x12V5W (W5W)
Maverick (UDS, UNS)	07/96->04/98	1D7 963 100-011 1D7 963 100-021 8GJ 002 525-131 8GH 005 636-121 8GP 003 594-121	1 1 1 1 1	Projecteur principal H4, gauche, avec projecteur AB HB4, avec correcteur élect. de portée lumineuse, avec lampes Projecteur principal H4, droit, avec projecteur AB HB4, avec correcteur élect. de portée lumineuse, avec lampes Pièces de rechange: 1x12V60/55W (H4) 1x12V51W (HB4) 1x12V5W (W5W)
Mondeo II Mondeo II	09/96->12/97	1EJ 008 401-031 1EJ 008 401-041 8GH 007 157-121 8GH 002 089-133 8GA 002 073-121 8GP 003 594-121	1 1 1 1 1 1	Projecteur principal H7/H1, gauche, avec feu clignotant, pour véhicules avec correcteur élect. de portée lumineuse Projecteur principal H7/H1, droit, avec feu clignotant, pour véhicules avec correcteur élect. de portée lumineuse Accessoires: 1x12V55W (H7) 1x12V55W (H1) 1x12V21W (P21W) 1x12V5W (W5W)

**Ford**

Marques Modèles	Années de construction	Références	Cd.	Désignations
Ford				
Mondeo II Mondeo II 	01/98->11/00	1EJ 008 401-071 1EJ 008 401-081 8GH 007 157-121 8GH 002 089-133 8GA 002 073-121 8GP 003 594-121	1 1 1 1 1	Projecteur principal H7/H1, gauche, avec feu clignotant, pour véhicules avec correcteur élect. de portée lumineuse Projecteur principal H7/H1, droit, avec feu clignotant, pour véhicules avec correcteur élect. de portée lumineuse Accessoires: 1x12V55W (H7) 1x12V55W (H1) 1x12V21W (P21W) 1x12V5W (W5W)
Mondeo II (-) ST24, ST200 	01/98->11/00	1NL 007 594-031 1NL 007 594-041 8GH 002 090-133	1 1 1	Projecteur AB DE-H3, gauche Projecteur AB DE-H3, droit Accessoires: 1x12V55W (H3)
Mondeo III Mondeo III 	11/00->03/07	1EF 009 057-011 1EF 009 057-021 8GH 007 157-121 8GH 002 089-133 8GA 006 841-121 8GP 003 594-121	1 1 1 1 1	Projecteur principal H7/H1, gauche, avec feu clignotant, avec correcteur élect. de portée lumineuse Projecteur principal H7/H1, droit, avec feu clignotant, avec correcteur élect. de portée lumineuse Accessoires: 1x12V55W (H7) 1x12V55W (H1) 1x12V21W (PY21W) 1x12V5W (W5W)
Mondeo III (-) break 	11/00->06/03	9EL 171 558-011 9EL 171 558-021 8GH 008 417-001 8GD 004 772-121 8GA 002 073-121 8GP 003 594-121	1 1 1 1 1	Boîtier lumineux pour feu arrière, gauche, avec feu de recul et feu AR de brouillard Boîtier lumineux pour feu arrière, droit, avec feu de recul et feu AR de brouillard Accessoires: 1x12V21W (H21W) 1x12V21/4W (P21/4W) 2x12V21W (P21W) 2x12V5W (W5W)
Mondeo III (-) break 	06/03->05/05	9EL 171 558-051 9EL 171 558-061 8GH 008 417-001 8GD 004 772-121 8GA 002 073-121 8GP 003 594-121	1 1 1 1 1	Boîtier lumineux pour feu arrière, gauche, avec feu de recul et feu AR de brouillard Boîtier lumineux pour feu arrière, droit, avec feu de recul et feu AR de brouillard Accessoires: 1x12V21W (H21W) 1x12V21/4W (P21/4W) 2x12V21W (P21W) 2x12V5W (W5W)



Marques Modèles	Années de construction	Références	Cd.	Désignations
Ford				
Mondeo III		9EL 171 558-031	1	Boîtier lumineux pour feu arrière, gauche, avec feu de recul et feu AR de brouillard
Mondeo III (-) break	05/05->03/07	9EL 171 558-041	1	Boîtier lumineux pour feu arrière, droit, avec feu de recul et feu AR de brouillard
		8GH 008 417-001 8GD 004 772-121 8GA 002 073-121 8GP 003 594-121	1 1 1 1	Accessoires: 1x12V21W (H21W) 1x12V21/4W (P21/4W) 2x12V21W (P21W) 2x12V5W (W5W)
Mondeo III break	11/00->03/07	9EL 354 071-011	1	Boîtier lumineux pour feu arrière, gauche, avec feu de recul et feu AR de brouillard
		9EL 354 071-021 8GD 004 772-121 8GA 002 073-121	1 1 1 1	Accessoires: 1x12V21/4W (P21/4W) 3x12V21W (P21W)
Mondeo IV		1EF 010 541-011	1	Projecteur principal H1/H7, gauche, avec feu clignotant, avec correcteur électr. de portée lumineuse
Mondeo IV (-) éclairage de virage	03/07->10/10	1EF 010 541-021	1	Projecteur principal H1/H7, droit, avec feu clignotant, avec correcteur électr. de portée lumineuse
		8GH 007 157-121 8GH 002 089-133 8GA 006 841-121 8GP 003 594-121	1 1 1 1	Accessoires: 1x12V55W (H7) 1x12V55W (H1) 1x12V21W (PY21W) 1x12V5W (W5W)
Mondeo IV (+) éclairage de virage	03/07->10/10	1ZL 010 541-051	1	Projecteur principal H1/H7, gauche, avec feu clignotant, avec feu de virage, avec correcteur électr. de portée lumineuse
		1ZL 010 541-061 8GH 007 157-121 8GH 002 089-133 8GA 006 841-121 8GP 003 594-121	1 1 1 1 1 1	Accessoires: 1x12V55W (H7) 2x12V55W (H1) 1x12V21W (PY21W) 1x12V5W (W5W)

**Ford**

Marques Modèles	Années de construction	Références	Cd.	Désignations
Ford				
Mondeo IV Mondeo IV (+) éclairage au Bi-xénon (+) éclairage de virage	03/07->10/10	1EL 010 541-091 1EL 010 541-101 8GS 009 028-111 8GH 002 089-133 8GA 006 841-121 8GP 003 594-121	1 1 1 1 1 1	Projecteur principal Bi-xénon/H1, gauche, avec feu clignotant, avec éclairage de virage statique, avec correcteur électr. de portée lumineuse, sans ballast au xénon, sans lampe à décharge de gaz, sans lampes Projecteur principal Bi-xénon/H1, droit, avec feu clignotant, avec éclairage de virage statique, avec correcteur électr. de portée lumineuse, sans ballast au xénon, sans lampe à décharge de gaz, sans lampes Accessoires: 1x35W (D1S) 1x12V55W (H1) 1x12V21W (PY21W) 1x12V5W (W5W)
Mondeo IV (-) éclairage de virage	11/10->	1EB 354 996-011 1EB 354 996-021 8GH 007 157-121 8GH 002 089-133 8GA 006 841-121	1 1 1 1 1	Projecteur principal H1/H7, gauche, avec feu clignotant, avec correcteur électr. de portée lumineuse Projecteur principal H1/H7, droit, avec feu clignotant, avec correcteur électr. de portée lumineuse Accessoires: 1x12V55W (H7) 1x12V55W (H1) 1x12V21W (PY21W)
Mondeo IV 4 portes	03/07->10/10	9EL 176 574-011 9EL 176 574-021 8GD 002 078-121 8GA 006 841-121	1 1 1 1	Boîtier lumineux pour feu arrière, gauche, partie extérieure Boîtier lumineux pour feu arrière, droit, partie extérieure Accessoires: 1x12V21/5W (P21/5W) 1x12V21W (PY21W)
Mondeo IV 3-5 portes	03/07->10/10	9EL 176 575-011 9EL 176 575-021 8GD 002 078-121 8GA 006 841-121	1 1 1 1	Boîtier lumineux pour feu arrière, gauche, partie extérieure Boîtier lumineux pour feu arrière, droit, partie extérieure Accessoires: 1x12V21/5W (P21/5W) 1x12V21W (PY21W)
Mondeo IV 3-5 portes Mondeo IV 4 portes	03/07->10/10 03/07->10/10	9EL 176 576-011 9EL 176 576-021 8GD 004 772-121 8GD 002 078-121 8GA 006 841-121	1 1 1 1 1	Boîtier lumineux pour feu arrière, gauche, partie intérieure, avec feu de recul et feu AR de brouillard, avec lampes Boîtier lumineux pour feu arrière, droit, partie intérieure, avec feu de recul et feu AR de brouillard, avec lampes Pièces de rechange: 1x12V21/4W (P21/4W) 1x12V21/5W (P21/5W) 1x12V21W (PY21W)







Marques Modèles	Années de construction	Références	Cd.	Désignations
Ford				
Mondeo IV Mondeo IV break	03/07->10/10	9EL 176 577-011 9EL 176 577-021 8GD 002 078-121 8GA 006 841-121	1 1 1 1	Boîtier lumineux pour feu arrière, gauche, partie extérieure Boîtier lumineux pour feu arrière, droit, partie extérieure Accessoires: 1x12V21/5W (P21/5W) 1x12V21W (PY21W)
Mondeo IV break	03/07->10/10	9EL 176 578-011 9EL 176 578-021 8GD 004 772-121 8GA 002 073-121	1 1 1 1	Boîtier lumineux pour feu arrière, gauche, partie intérieure, avec feu de recul et feu AR de brouillard, avec lampes Boîtier lumineux pour feu arrière, droit, partie intérieure, avec feu de recul et feu AR de brouillard, avec lampes Pièces de rechange: 2x12V21/4W (P21/4W) 1x12V21W (P21W)
Mondeo IV 4 portes	11/10->	9EL 354 997-031 9EL 354 997-041 8GA 006 841-121	1 1 1	Boîtier lumineux pour feu arrière LED, gauche, partie extérieure, avec feu clignotant Boîtier lumineux pour feu arrière LED, droit, partie extérieure, avec feu clignotant Accessoires: 1x12V21W (PY21W)
Mondeo IV 3-5 portes	11/10->	9EL 354 997-051 9EL 354 997-061 8GA 006 841-121	1 1 1	Boîtier lumineux pour feu arrière LED, gauche, partie extérieure, avec feu clignotant Boîtier lumineux pour feu arrière LED, droit, partie extérieure, avec feu clignotant Accessoires: 1x12V21W (PY21W)
Mondeo IV 3-5 portes Mondeo IV 4 portes	11/10-> 11/10->	9EL 354 997-011 9EL 354 997-021 8GA 002 073-121 8GH 008 417-001	1 1 1 1	Boîtier lumineux pour feu arrière LED, gauche, partie intérieure, avec feu AR, feu stop, feu clignotant, feu AR de brouillard et feu de recul Boîtier lumineux pour feu arrière LED, droit, partie intérieure, avec feu AR, feu stop, feu clignotant, feu AR de brouillard et feu de recul Accessoires: 1x12V21W (P21W) 2x12V21W (H21W)
Mondeo IV break	11/10->	9EL 354 997-091 9EL 354 997-101 8GA 006 841-121	1 1 1	Boîtier lumineux pour feu arrière LED, gauche, partie extérieure, avec feu clignotant Boîtier lumineux pour feu arrière LED, droit, partie extérieure, avec feu clignotant Accessoires: 1x12V21W (PY21W)



Marques Modèles	Années de construction	Références	Cd.	Désignations
Ford				
Mondeo IV Mondeo IV break	11/10->	9EL 354 997-071 9EL 354 997-081 8GA 002 073-121 8GH 008 417-001	1 1 1 1	Boîtier lumineux pour feu arrière LED, gauche, partie intérieure, avec feu AR, feu stop, feu AR de brouillard et feu de recul Boîtier lumineux pour feu arrière LED, droit, partie intérieure, avec feu AR, feu stop, feu AR de brouillard et feu de recul Accessoires: 1x12V21W (P21W) 2x12V21W (H21W)
S-MAX S-MAX	05/06->	1EJ 009 250-731 1EJ 009 250-741 8GH 007 157-121 8GH 002 089-133 8GA 006 841-121	1 1 1 1 1	Projecteur principal FF-H7/FF-H1, gauche, avec feu clignotant, avec correcteur élect. de portée lumineuse, avec lampes Projecteur principal FF-H7/FF-H1, droit, avec feu clignotant, avec correcteur élect. de portée lumineuse, avec lampes Pièces de rechange: 1x12V55W (H7) 1x12V55W (H1) 2x12V21W (PY21W)
S-MAX (+) éclairage au Bi-xénon (+) éclairage de virage	05/06->	1ZS 009 250-791 1ZS 009 250-801 5DV 009 000-001 8GS 009 028-111 8GH 002 089-133 8GA 006 841-121	1 1 1 1 1 1	Projecteur principal Bi-xénon/FF-H1, gauche, avec feu clignotant, avec feu de virage stat., avec correcteur élect. de portée lumineuse, sans ballast au xénon, sans lampe à décharge de gaz, avec lampes Projecteur principal Bi-xénon/FF-H1, droit, avec feu clignotant, avec feu de virage stat., avec correcteur élect. de portée lumineuse, sans ballast au xénon, sans lampe à décharge de gaz, avec lampes Accessoires: Ballast au xénon 1x35W (D1S) Pièces de rechange: 2x12V55W (H1) 1x12V21W (PY21W)
S-MAX	05/06->	5DV 009 000-001	1	Ballast au xénon
Honda				
Accord V (CC7, CD) Accord V (CC7, CD)	03/93->12/97	1AG 236 004-091 1AG 236 004-101 8GH 002 089-133 8GP 003 594-121	1 1 1 1	Projecteur principal H1, gauche, pour véhicules avec ou sans correcteur de portée lumineuse Projecteur principal H1, droit, pour véhicules avec ou sans correcteur de portée lumineuse Accessoires: 2x12V55W (H1) 1x12V5W (W5W)



Marques Modèles	Années de construction	Références	Cd.	Désignations
Hyundai				
Accent (LC) Accent (LC)	09/99->07/02	1EJ 010 045-011 8GJ 002 525-131 8GA 006 841-121 8GP 003 594-121	1 1 1 1	Projecteur principal FF-H4, gauche, avec feu clignotant Accessoires: 1x12V60/55W (H4) 1x12V21W (PY21W) 1x12V5W (W5W)
				
i30, i30cw (FD, FDH) i30 (FD, FDH) i30cw (FD, FDH)	04/09->12/11 04/09->06/12	1EL 010 146-011 1EL 010 146-021 8GH 007 157-201 8GH 002 089-133 8GA 006 841-121 8GP 003 594-121	1 1 1 1 1 1	Projecteur principal FF-H7/H1, gauche, avec feu clignotant, avec correcteur électr. de portée lumineuse et lampes Projecteur principal FF-H7/H1, droit, avec feu clignotant, avec correcteur électr. de portée lumineuse et lampes Pièces de rechange: 1x12V55W (H7) Long Life 1x12V55W (H1) 1x12V21W (PY21W) 1x12V5W (W5W)
				
KIA				
Ceed (ED) Ceed 5 portes Ceed break Pro Ceed 3 portes	12/06->09/09 09/07->09/09 02/08->09/09	1EJ 009 547-211 1EJ 009 547-221 8GH 007 157-201 8GH 002 089-133 8GH 008 417-001 8GP 003 594-121	1 1 1 1 1 1	Projecteur principal FF-H7/H1, gauche, avec feu clignotant, avec masque chromé, avec correcteur électr. de portée lumineuse, avec lampes Projecteur principal FF-H7/H1, droit, avec feu clignotant, avec masque chromé, avec correcteur électr. de portée lumineuse, avec lampes Pièces de rechange: 1x12V55W (H7) Long Life 1x12V55W (H1) 1x12V21W (H21W) 1x12V5W (W5W)
				
Ceed 5 portes Ceed break Pro Ceed 3 portes	12/06->09/09 09/07->09/09 02/08->09/09	1EJ 009 547-111 1EJ 009 547-121 8GH 007 157-201 8GH 002 089-133 8GH 008 417-001 8GP 003 594-121	1 1 1 1 1 1	Projecteur principal FF-H7/H1, gauche, avec feu clignotant, avec masque noir, avec correcteur électr. de portée lumineuse, avec lampes Projecteur principal FF-H7/H1, droit, avec feu clignotant, avec masque noir, avec correcteur électr. de portée lumineuse, avec lampes Pièces de rechange: 1x12V55W (H7) Long Life 1x12V55W (H1) 1x12V21W (H21W) 1x12V5W (W5W)
				



Marques Modèles	Années de construction	Références	Cd.	Désignations
Lancia				
Ypsilon (843) Ypsilon (843)	10/03->08/06	1EB 270 521-231 1EB 270 521-241 8GH 007 157-121 8GH 002 090-133 8GA 006 841-121 8GP 003 594-121	1 1 1 1 1 1	Projecteur principal H7/FF-H3, gauche, avec feu clignotant, avec correcteur électr. de portée lumineuse Projecteur principal H7/FF-H3, droit, avec feu clignotant, avec correcteur électr. de portée lumineuse Accessoires: 1x12V55W (H7) 1x12V55W (H3) 1x12V21W (PY21W) 1x12V5W (W5W)
Ypsilon (843)	09/06->12/11	1EB 270 521-431 1EB 270 521-441 8GH 007 157-121 8GH 002 090-133 8GA 006 841-121 8GP 003 594-121	1 1 1 1 1 1	Projecteur principal H7/FF-H3, gauche, avec feu clignotant, avec correcteur électr. de portée lumineuse Projecteur principal H7/FF-H3, droit, avec feu clignotant, avec correcteur électr. de portée lumineuse Accessoires: 1x12V55W (H7) 1x12V55W (H3) 1x12V21W (PY21W) 1x12V5W (W5W)
Land Rover				
Freelander II (FA_) Freelander II (FA_)	10/06->09/10	1EF 354 025-091 1EF 354 025-101 8GH 007 157-121 8GA 006 841-121 8GP 003 594-121	1 1 1 1 1	Projecteur principal H7, gauche, avec feu clignotant, avec correcteur électr. de portée lumineuse Projecteur principal H7, droit, avec feu clignotant, avec correcteur électr. de portée lumineuse Accessoires: 2x12V55W (H7) 1x12V21W (PY21W) 1x12V5W (W5W)
Freelander II (FA_) (+) éclairage au Bi-xénon (-) éclairage de virage	10/06->09/10	1EL 354 025-051 1EL 354 025-061 8GS 009 028-111 8GH 007 157-121 8GA 006 841-121 8GP 003 594-121	1 1 1 1 1 1	Projecteur principal Bi-xénon/H7, gauche, avec feu clignotant, avec correcteur dynam. de portée lumineuse, avec ballast au xénon, avec lampe à décharge de gaz, avec lampes Projecteur principal Bi-xénon/H7, droit, avec feu clignotant, avec correcteur dynam. de portée lumineuse, avec ballast au xénon, avec lampe à décharge de gaz, avec lampes Pièces de rechange: 1x35W (D1S) 1x12V55W (H7) 1x12V21W (PY21W) 1x12V5W (W5W)
Freelander II (FA_)	10/06->09/10	2SK 354 035-011 2SK 354 035-021 8GD 002 078-121 8GA 002 073-121 8GA 006 841-121	1 1 1 1 1	Feu arrière, gauche, avec feu de recul et feu AR de brouillard Feu arrière, droit, avec feu de recul et feu AR de brouillard Accessoires: 1x12V21W/5W (P21/5W) 2x12V21W (P21W) 1x12V21W (PY21W)



Marques Modèles	Années de construction	Références	Cd.	Désignations
Land Rover				
Freelander II (FA_) Freelander II (FA_)	10/10->09/12	 2VA 354 666-011 2VA 354 666-021 8GA 002 073-271	1 1 1	Feu arrière, gauche, avec feu AR de brouillard et feu de recul, avec lampes Feu arrière, droit, avec feu AR de brouillard et feu de recul, avec lampes Pièces de rechange: 1x12V21/5W (PR21/5) Long Life 2x12V21W (P21W) Long Life 1x12V21W (PY21W) Silver Vision
Range Rover III (LM) Range Rover III (LM) (+) éclairage au Bi-xénon (+) éclairage de virage	05/05->04/09	 1EL 238 036-431 1EL 238 036-441 5DV 009 000-001 8GS 009 028-111 8GH 007 157-121 8GH 008 356-121 8GA 006 841-121 8GP 003 594-121	1 1 1 1 1 1 1	Projecteur principal Bi-xénon/H7, gauche, avec feu clignotant, avec feu de virage H8, avec correcteur dynam. de portée lumineuse, avec ballast au xénon, avec lampe à décharge de gaz, avec lampes Projecteur principal Bi-xénon/H7, droit, avec feu clignotant, avec feu de virage H8, avec correcteur dynam. de portée lumineuse, avec ballast au xénon, avec lampe à décharge de gaz, avec lampes Pièces de rechange: Ballast au xénon 1x35W (D1S) 1x12V55W (H7) 1x12V35W (H8) 1x12V21W (PY21W) 1x12V5W (W5W)
Range Rover III (LM)	05/05->04/09	 5DV 009 000-001	1	Ballast au xénon
Range Rover Evoque Range Rover Evoque	06/11->	 2SK 010 563-211 2SK 010 563-221 8GA 008 246-001	1 1 1	Feu arrière LED, gauche, avec feu de recul, avec lampes Feu arrière LED, droit, avec feu de recul, avec lampes Pièces de rechange: 1x12V24W (PSY24W) 1x12V16W (W16W)
Range Rover Sport (LS) Range Rover Sport (LS) (+) éclairage au Bi-xénon (-) éclairage de virage	02/05->07/09	 1EL 238 022-811 1EL 238 022-821 5DV 009 000-001 8GS 009 028-111 8GH 007 157-121 8GA 006 841-121 8GP 003 594-121	1 1 1 1 1 1	Projecteur principal Bi-xénon/H7, gauche, avec feu clignotant, avec correcteur dynam. de portée lumineuse, avec ballast au xénon, avec lampe à décharge de gaz, avec lampes Projecteur principal Bi-xénon/H7, droit, avec feu clignotant, avec correcteur dynam. de portée lumineuse, avec ballast au xénon, avec lampe à décharge de gaz, avec lampes Pièces de rechange: Ballast au xénon 1x35W (D1S) 1x12V55W (H7) 1x12V21W (PY21W) 1x12V5W (W5W)





Marques Modèles	Années de construction	Références	Cd.	Désignations
Land Rover				
Range Rover Sport (LS) Range Rover Sport (LS) (+) éclairage au Bi-xénon (+) éclairage de virage	02/05->07/09	1EL 238 022-871 1EL 238 022-881 5DV 009 000-001 8GS 009 028-111 8GH 007 157-121 8GH 008 356-121 8GA 006 841-121 8GP 003 594-121	1 1	Projecteur principal Bi-xénon/H7, gauche, avec feu clignotant, avec feu de virage H8, avec correcteur dynam. de portée lumineuse, avec ballast au xénon, avec lampe à décharge de gaz, avec lampes Projecteur principal Bi-xénon/H7, droit, avec feu clignotant, avec feu de virage H8, avec correcteur dynam. de portée lumineuse, avec ballast au xénon, avec lampe à décharge de gaz, avec lampes Pièces de rechange: Ballast au xénon 1x35W (D1S) 1x12V55W (H7) 1x12V35W (H8) 1x12V21W (PY21W) 1x12V5W (W5W)
Range Rover Sport (LS)	02/05->07/09	5DV 009 000-001	1	Ballast au xénon
Mazda				
121 III (JASM, JBMS) 121 III (JASM, JBMS)	03/96->02/00	1EJ 008 041-011 1EJ 008 041-021 9ES 150 869-001 9ES 150 870-001 8GH 007 157-121 8GH 002 089-133 8GA 006 841-121 8GP 003 594-121	1 1	Projecteur principal H1/H7, gauche, avec feu clignotant Projecteur principal H1/H7, droit, avec feu clignotant Pièces de rechange: Glace, gauche Glace, droite Accessoires: 1x12V55W (H7) 1x12V55W (H1) 1x12V21W (PY21W) 1x12V5W (W5W)
Mercedes-Benz				
Classe A (W 168) A 140 - A 190 (Classe A, W 168) A 140, A 160, A 160 CDI, A 170 CDI, A 190 jusqu'à n° de châssis J 568589 (-) Sporting	07/97->03/01	1EJ 008 402-011 1EJ 008 402-021 8GH 007 157-121 8GH 002 089-133 8GP 003 594-121 8GA 006 841-121	1 1	Projecteur principal FF-H7, gauche, avec projecteur AB H1, avec feu clignotant, avec lampes Projecteur principal FF-H7, droit, avec projecteur AB H1, avec feu clignotant, avec lampes Pièces de rechange: 2x12V55W (H7) 1x12V55W (H1) 1x12V5W (W5W) 1x12V21W (PY21W)



Marques Modèles	Années de construction	Références	Cd.	Désignations
Mercedes-Benz				
Classe A (W 176) A 160 CDI - A 250 (Classe A, W 176) A 160 CDI, A 180, A 180 CDI, A 200, A 200 CDI, A 220 CDI, A 250, A 45 AMG	06/12->	1EG 010 818-111	1	Projecteur principal FF-H7/H15, gauche, avec feu clignotant, avec éclairage diurne, avec correcteur électr. de portée lumineuse, avec lampes
		1EG 010 818-121	1	Projecteur principal FF-H7/H15, droit, avec feu clignotant, avec éclairage diurne, avec correcteur électr. de portée lumineuse, avec lampes
		8GH 007 157-121	1	Pièces de rechange: 1x12V55W (H7)
		8GJ 168 119-001	1	1x12V55/15W (H15)
		8GA 006 841-121	1	1x12V21W (PY21W)
A 160 CDI - A 250 (Classe A, W 176) A 160 CDI, A 180, A 180 CDI, A 200, A 200 CDI, A 220 CDI, A 250, A 45 AMG (+) éclairage au Bi-xénon (-) éclairage de virage (-) ILS (Intelligent Light System)	06/12->	1EX 010 818-351	1	Projecteur principal Bi-xénon/H7, gauche, avec feu clignotant LED, avec éclairage diurne LED, avec feu de virage statique H7, sans système de commande LED, avec correcteur dynam. de portée lumineuse, sans ballast au xénon, avec lampe à décharge de gaz, sans lampe
		1EX 010 818-361	1	Projecteur principal Bi-xénon/H7, droit, avec feu clignotant LED, avec éclairage diurne LED, avec feu de virage statique H7, sans système de commande LED, avec correcteur dynam. de portée lumineuse, sans ballast au xénon, avec lampe à décharge de gaz, sans lampe
		8GS 009 028-311	1	Pièces de rechange: 1x35W (D3S)
		8GH 007 157-121	1	Accessoires: 1x12V55W (H7)
A 160 CDI - A 250 (Classe A, W 176) A 160 CDI, A 180, A 180 CDI, A 200, A 200 CDI, A 220 CDI, A 250, A 45 AMG (+) éclairage au Bi-xénon (+) éclairage de virage (+) ILS (Intelligent Light System)	06/12->	1ZT 010 818-471	1	Projecteur principal Bi-xénon/H7, gauche, avec feu clignotant LED, avec éclairage diurne LED, avec feu de virage statique H7, avec feu de virage, sans système de commande LED, avec correcteur dynam. de portée lumineuse, sans ballast au xénon, avec lampe à décharge de gaz, sans lampe
		1ZT 010 818-481	1	Projecteur principal Bi-xénon/H7, droit, avec feu clignotant LED, avec éclairage diurne LED, avec feu de virage statique H7, avec feu de virage, sans système de commande LED, avec correcteur dynam. de portée lumineuse, sans ballast au xénon, avec lampe à décharge de gaz, sans lampe
		8GS 009 028-311	1	Pièces de rechange: 1x35W (D3S)
		8GH 007 157-121	1	Accessoires: 1x12V55W (H7)





Marques Modèles	Années de construction	Références	Cd.	Désignations
Mercedes-Benz				
Classe C (W/S 202)		1EJ 008 040-011	1	Projecteur principal H1, gauche, avec projecteur AB H3, avec boîtier lumineux pour feu clignotant (jaune), avec correcteur de portée lumineuse, avec lampes
C 180 - C 280 (Classe C, W/S 202)	03/93->08/96			
C 180, C 200, C 200 D, C 220, C 220 D, C 230 Kompressor, C 250 D, C 250 turbo diesel, C 280		1EJ 008 040-021	1	Projecteur principal H1, droit, avec projecteur AB H3, avec boîtier lumineux pour feu clignotant (jaune), avec correcteur de portée lumineuse, avec lampes
4 portes	03/93->08/96	9AH 150 865-001	1	Cadre-support avec glace, gauche
break	06/96->08/96	9AH 150 866-001	1	Cadre-support avec glace, droit
		9EL 150 987-001	1	Boîtier lumineux pour feu clignotant (orange), gauche
		9EL 150 988-001	1	Boîtier lumineux pour feu clignotant (orange), droit
		8GH 002 089-133	1	2x12V55W (H1)
		8GH 002 090-133	1	1x12V55W (H3)
		8GA 002 073-121	1	1x12V21W (P21W)
		8GP 003 594-121	1	1x12V5W (W5W)
				Pièces de rechange:
				Cadre-support avec glace, gauche
				Cadre-support avec glace, droit
				Boîtier lumineux pour feu clignotant (orange), gauche
				Boîtier lumineux pour feu clignotant (orange), droit
				2x12V55W (H1)
				1x12V55W (H3)
				1x12V21W (P21W)
				1x12V5W (W5W)
C 180 - C 280 (Classe C, W/S 202)	03/93->08/96	1EJ 008 040-031	1	Projecteur principal H1, gauche, avec projecteur AB H3, avec boîtier lumineux pour feu clignotant (blanc), avec correcteur de portée lumineuse, avec lampes
C 180, C 200, C 200 D, C 220, C 220 D, C 230 Kompressor, C 250 D, C 250 turbo diesel, C 280		1EJ 008 040-041	1	Projecteur principal H1, droit, avec projecteur AB H3, avec boîtier lumineux pour feu clignotant (blanc), avec correcteur de portée lumineuse, avec lampes
4 portes	03/93->08/96	9AH 150 865-001	1	Cadre-support avec glace, gauche
break	06/96->08/96	9AH 150 866-001	1	Cadre-support avec glace, droit
		9EL 150 867-001	1	Boîtier lumineux pour feu clignotant (blanc), gauche
		9EL 150 868-001	1	Boîtier lumineux pour feu clignotant (blanc), droit
		8GH 002 089-133	1	2x12V55W (H1)
		8GH 002 090-133	1	1x12V55W (H3)
		8GA 006 841-121	1	1x12V21W (PY21W)
		8GP 003 594-121	1	1x12V5W (W5W)
				Pièces de rechange:
				Cadre-support avec glace, gauche
				Cadre-support avec glace, droit
				Boîtier lumineux pour feu clignotant (blanc), gauche
				Boîtier lumineux pour feu clignotant (blanc), droit
				2x12V55W (H1)
				1x12V55W (H3)
				1x12V21W (PY21W)
				1x12V5W (W5W)
C 180 - C 280 (Classe C, W/S 202)	09/96->03/01	1EJ 008 040-051	1	Projecteur principal H1/H7, gauche, avec projecteur AB H1, avec boîtier lumineux pour feu clignotant (blanc), avec correcteur de portée lumineuse
C 180, C 200, C 200 CDI, C 220 D, C 220 CDI, C 230, C 230 Kompressor, C 240, C 250 D, C 250 turbo diesel C 280		1EJ 008 040-061	1	Projecteur principal H1/H7, droit, avec projecteur AB H1, avec boîtier lumineux pour feu clignotant (blanc), avec correcteur de portée lumineuse
4 portes	09/96->05/00	9AH 150 865-011	1	Glace, gauche (sans enjoliveur)
break	09/96->03/01	9AH 150 866-011	1	Glace, droite (sans enjoliveur)
		9EL 150 867-001	1	Boîtier lumineux pour feu clignotant (blanc), gauche
		9EL 150 868-001	1	Boîtier lumineux pour feu clignotant (blanc), droit
		8GH 007 157-201	1	Accessoires: 1x12V55W (H7) Long Life
		8GH 002 089-133	1	2x12V55W (H1)
		8GA 006 841-121	1	1x12V21W (PY21W)
		8GP 003 594-121	1	1x12V5W (W5W)



Marques Modèles	Années de construction	Références	Cd.	Désignations
Mercedes-Benz				
Classe C (W/S 202) C 180 - C 280 (Classe C, W/S 202) (+) paquet optiques AMG	03/93->03/01	1NB 007 555-031 1NB 007 555-041 8GH 002 089-133	1 1 1	Projecteur AB H1, gauche, avec lampe Projecteur AB H1, droit, avec lampe Pièces de rechange: 1x12V55W (H1)
C 180 - C 280 (Classe C, W/S 202)	03/93->08/96	9EL 150 987-001 9EL 150 988-001 8GA 002 073-121	1 1 1	Boîtier lumineux pour feu clignotant (orange), gauche Boîtier lumineux pour feu clignotant (orange), droit Accessoires: 1x12V21W (P21W)
C 180 - C 280 (Classe C, W/S 202)	03/93->03/01	9EL 150 867-001 9EL 150 868-001 8GA 006 841-121	1 1 1	Boîtier lumineux pour feu clignotant (blanc), gauche Boîtier lumineux pour feu clignotant (blanc), droit Accessoires: 1x12V21W (PY21W)
C 180 T - C 250 T Turbo diesel (Classe C, S 202) break C 180 T, C 200 T, C 200 T Diesel, C 220 T Diesel, C 230 T, C 250 T Turbodiesel jusqu'à n° de châssis F 619720	06/96->05/97	9EL 146 525-021 9EL 146 526-021 8GD 004 772-121 8GA 002 073-121 8GA 006 841-121	1 1 1 1 1	Boîtier lumineux pour feu arrière (rouge/blanc), gauche, avec feu de recul et feu AR de brouillard Boîtier lumineux pour feu arrière (rouge/blanc), droit, avec feu AR de brouillard Accessoires: 1x12V21/4W (P21/4W) 2x12V21W (P21W) 1x12V21W (PY21W)







Marques Modèles	Années de construction	Références	Cd.	Désignations
Mercedes-Benz				
Classe C (W/S 202) C 180 T - C 280 T (Classe C, S 202) break C 180 T, C 200 T, C 200 T Diesel, C 220 T Diesel, C 220 T CDI, C 230 T, C 230 T Kompressor, C 240 T, C 250 T Turbodiesel, C 280 T à partir du n° de châssis F 613547	06/97->03/01	9EL 146 525-041 9EL 146 526-041 8GD 004 772-121 8GA 002 073-121 8GA 006 841-121	1 1 1 1 1	Boîtier lumineux pour feu arrière (rouge/blanc), gauche, avec feu de recul et feu AR de brouillard Boîtier lumineux pour feu arrière (rouge/blanc), droit, avec feu AR de brouillard Accessoires: 1x12V21/4W (P21/4W) 1x2x12V21W (P21W) 1x12V21W (PY21W)
				
C 180 - C 280 (Classe C, W 202) jusqu'à n° de châssis A 406838, F 419816	03/93->05/00	2KA 004 983-011 8GM 002 092-121	4 1	Feu éclairer de plaque Accessoires: 1x12V5W (C5W)
				
Classe C (W/S 203) C 180 - C 320 4-matic (Classe C, W 203, S 203) C 180, C 180 Kompressor, C 200 CDI, C 200 Kompressor, C 220 CDI, C 240, C 240 4-matic, C 270 CDI, C 320, C 320 4-matic, C 30 CDI, C 32 AMG 4 portes, break	05/00->02/04	1EE 009 055-011 1EE 009 055-021 8GH 007 157-121 8GP 003 594-121 8GA 006 841-121	1 1 1 1 1	Projecteur principal H7, gauche, avec feu clignotant, avec correcteur pneum. de portée lumineuse, avec lampes Projecteur principal H7, droit, avec feu clignotant, avec correcteur pneum. de portée lumineuse, avec lampes Pièces de rechange: 2x12V55W (H7) 1x12V5W (W5W) 1x12V21W (PY21W)
				



Marques Modèles	Années de construction	Références	Cd.	Désignations
Mercedes-Benz				
Classe C (W/S 203)				
C 180 Kompressor - C 350 4-matic (Classe C, W/S 203) 4 portes, break	05/00->06/05	1NA 007 976-071 1NA 007 976-081 8GH 005 636-121	1 1 1	Projecteur AB HB4, gauche, avec lampe Projecteur AB HB4, droit, avec lampe Pièces de rechange: 1x12V51W (HB4)
jusqu'à n° de châssis A 666024 F 593966 E 019386 R 156265	->04/04 ->05/04 ->06/05 ->06/04			
(-) éclairage au Bi-xénon				
				
C 180 Kompressor - C 350 4-matic (Classe C, W/S 203) 4 portes, break	05/00->06/05	1NA 007 976-111 1NA 007 976-121 8GH 005 636-121	1 1 1	Feu antibrouillard avant de seconde monte pour classe C (W/S 203) sans feu Bi-Xenon Projecteur AB HB4, gauche, avec lampe Projecteur AB HB4, droit, avec lampe Pièces de rechange: 1x12V51W (HB4)
jusqu'à n° de châssis A 666024 F 593966 E 019386 R 156265	->04/04 ->05/04 ->06/05 ->06/04			
(-) éclairage au Bi-xénon				
				
C 180 Kompressor - C 350 4-matic (Classe C, W/S 203) 4 portes, break	05/00->06/05	1NA 007 976-111 1NA 007 976-121 8GH 005 636-121	1 1 1	Projecteur AB HB4, gauche, avec lampe Projecteur AB HB4, droit, avec lampe Pièces de rechange: 1x12V51W (HB4)
jusqu'à n° de châssis A 666024 F 593966 E 019386 R 156265	->04/04 ->05/04 ->06/05 ->06/04			
(+) éclairage au Bi-xénon				
				



Marques Modèles	Années de construction	Références	Cd.	Désignations
Mercedes-Benz				
Classe C (W/S 203)		1NA 007 976-231	1	Projecteur AB HB4, gauche, avec lampe
C 180 Kompressor - C 350 4-matic (Classe C, W/S 203) 4 portes, break	07/03->08/05	1NA 007 976-241	1	Projecteur AB HB4, droit, avec lampe
n° de châssis		8GH 005 636-121	1	Pièces de rechange: 1x12V51W (HB4)
A 555897 -> A 841367	07/03->07/05			
E 016938 -> E 019386	07/03->06/05			
F 457375 -> F 751409	10/03->08/05			
R 131145 -> R 208366	12/03->08/05			
				
C 180 T - C 320 T 4-matic (Classe C, S 203) break	03/01->02/04	2VP 008 048-051	1	Feu arrière, gauche, avec feu AR de brouillard et feu de recul, avec feu latéral à catadioptré, avec lampes
C 180 T, C 180 Kompressor, C 200 CDI T, C 200 CGI T, C 200 Kompressor T, C 220 CDI T, C 240 T, C 240 4-matic T, C 270 CDI T, C 320 T, C 320 4-matic T, C 32 AMG T	03/01->02/04	2VP 008 048-061	1	Feu arrière, droit, avec feu AR de brouillard et feu de recul, avec feu latéral à catadioptré, avec lampes
break		8GD 004 772-121	1	Pièces de rechange: 1x12V21/4W (P21/4W)
		8GA 002 073-121	1	2x12V21W (P21W)
		8GA 006 841-121	1	1x12V21W (PY21W)
				
Classe C Sportcoupé (CL 203)		1DR 007 984-091	1	Projecteur principal H7, gauche, avec feu clignotant, avec correcteur pneum. de portée lumineuse, avec lampes
C 160 - C 320 (Classe C, CL 203) Sportcoupé	03/01->02/04	1DR 007 984-101	1	Projecteur principal H7, droit, avec feu clignotant, avec correcteur pneum. de portée lumineuse, avec lampes
C 160 Kompressor, C 180, C 180 Kompressor, C 200 CDI, C 200 Kompressor, C 200 CGI Kompressor, C 220, C 220 CDI, C 230 Kompressor, C 30 CDI AMG, C 32 AMG, C 320	03/01->02/04	8GH 007 157-121	1	Pièces de rechange: 2x12V55W (H7)
		8GP 003 594-121	1	1x12V5W (W5W)
		8GA 006 841-121	1	1x12V21W (PY21W)
				



Marques Modèles	Années de construction	Références	Cd.	Désignations
Mercedes-Benz				
Classe C Sportcoupé (CL 203)				
C 160 - C 320 Kompressor (Classe C, CL 203) Coupé Sport	03/01->04/04	1NA 007 976-071 1NA 007 976-081 8GH 005 636-121	1 1 1	Projecteur AB HB4, gauche, avec lampe Projecteur AB HB4, droit, avec lampe Pièces de rechange: 1x12V51W (HB4)
jusqu'à n° de châssis A 666024 (-) éclairage au Bi-xénon				
C 160 - C 320 Kompressor (Classe C, CL 203) Coupé Sport	03/01->04/04	1NA 007 976-111 1NA 007 976-121 8GH 005 636-121	1 1 1	Feu antibrouillard avant de seconde monte pour classe C Coupé Sport (CL 203) sans feu Bi-Xenon Projecteur AB HB4, gauche, avec lampe Projecteur AB HB4, droit, avec lampe Pièces de rechange: 1x12V51W (HB4)
jusqu'à n° de châssis A 666024 (-) éclairage au Bi-xénon				
C 160 - C 320 Kompressor (Classe C, CL 203) Coupé Sport	03/01->04/04	1NA 007 976-111 1NA 007 976-121 8GH 005 636-121	1 1 1	Projecteur AB HB4, gauche, avec lampe Projecteur AB HB4, droit, avec lampe Pièces de rechange: 1x12V51W (HB4)
jusqu'à n° de châssis A 666024 (+) éclairage au Bi-xénon				
C 160 - C 320 Kompressor (Classe C, CL 203) Coupé Sport	07/03->09/04	1NA 007 976-231 1NA 007 976-241 8GH 005 636-121	1 1 1	Projecteur AB HB4, gauche, avec lampe Projecteur AB HB4, droit, avec lampe Pièces de rechange: 1x12V51W (HB4)
n° de châssis A 555897 -> A 703929				







Marques Modèles	Années de construction	Références	Cd.	Désignations
Mercedes-Benz				
Classe C Sportcoupé (CL 203)				
C 160 - C 320 (Classe C, CL 203) Sportcoupé	03/01->02/04	2VP 008 031-051	1	Feu arrière, gauche, avec feu AR de brouillard et feu de recul, avec lampes
		2VP 008 031-061	1	Feu arrière, droit, avec feu AR de brouillard et feu de recul, avec lampes
C 160 Kompressor, C 180, C 180 Kompressor, C 200 CDI, C 200 Kompressor, C 200 CGI Kompressor, C 220, C 220 CDI, C 230 Kompressor, C 30 CDI AMG, C 32 AMG, C 320	03/01->02/04	8GD 004 772-121	1	Pièces de rechange: 1x12V21/4W (P21/4W)
		8GA 002 073-121	1	3x12V21W (P21W)
Classe C (W/S 204)				
C 63 AMG (Classe C, W/S 204) 4 portes, break	02/08->	1N0 009 295-031	1	Projecteur AB H7/éclairage de virage, gauche, avec lampe
		1N0 009 295-041	1	Projecteur AB H7/éclairage de virage, droit, avec lampe
(+) paquet optiques AMG		5DF 009 244-007	24	Accessoires: Système de commande des feux de virage
		8GH 007 157-121	1	Pièces de rechange: 1x12V55W (H7)
CLK (C 208)				
CLK 200 - CLK 430 (CLK, C 208)	06/97->06/02	1D9 007 450-131	1	Projecteur principal H7, gauche, avec feu clignotant, avec correcteur pneum. de portée lumineuse, avec lampes
		1D9 007 450-141	1	Projecteur principal H7, droit, avec feu clignotant, avec correcteur pneum. de portée lumineuse, avec lampes
CLK 200, CLK 230 Kompressor, CLK 320, CLK 430	06/97->06/02	8GH 007 157-201	1	Pièces de rechange: 2x12V55W (H7) Long Life
		8GH 007 643-171	1	1x12V6W (H6W) Long Life
		8GA 006 841-121	1	1x12V21W (PY21W)





Marques Modèles	Années de construction	Références	Cd.	Désignations
Mercedes-Benz				
CLK (C 208) CLK 200 - CLK 430 (CLK, C 208) CLK 200, CLK 230 Kompressor, CLK 320, CLK 430 (+) éclairage au xénon	06/97->06/02	1D9 007 450-151 1D9 007 450-161 5DV 007 760-651 8GS 007 001-151 8GH 007 157-201 8GH 007 643-171	1 1 1 1 1	Projecteur principal xénon/H7, gauche, avec feu clignotant, avec correcteur électr. de portée lumineuse, avec ballast au xénon, avec lampe à décharge de gaz, avec lampes Projecteur principal xénon/H7, droit, avec feu clignotant, avec correcteur électr. de portée lumineuse, avec ballast au xénon, avec lampe à décharge de gaz, avec lampes Pièces de rechange: Ballast au xénon 1x35W (D2R) 1x12V55W (H7) Long Life 1x12V6W (H6W) Long Life
CLK 200 - CLK 430 (CLK, C 208)	06/97->06/02	5DV 007 760-651	1	Ballast au xénon
CLK 200 - CLK 430 (CLK, C 208) (+) paquet optiques AMG	06/97->06/02	1NB 007 555-031 1NB 007 555-041 8GH 002 089-133	1 1 1	Projecteur AB H1, gauche, avec lampe Projecteur AB H1, droit, avec lampe Pièces de rechange: 1x12V55W (H1)
CLK 200 - CLK 430 (CLK, C 208) CLK 200, CLK 230 Kompressor, CLK 320, CLK 430	06/97->06/02	9EL 147 845-021 9EL 147 846-021 8GA 002 071-121 8GA 002 073-121 8GA 006 841-121	1 1 1 1 1	Boîtier lumineux pour feu arrière, gauche, partie extérieure Boîtier lumineux pour feu arrière, droit, partie extérieure Accessoires: 1x12V5W (R5W) 1x12V21W (P21W) 1x12V21W (PY21W)
CLK 200 - CLK 430 (CLK, C 208) CLK 200, CLK 230 Kompressor, CLK 320, CLK 430	06/97->06/02	9EL 147 605-021 9EL 147 606-021 8GA 002 073-121	1 1 1	Boîtier lumineux pour feu arrière, gauche, partie intérieure, avec feu de recul et feu AR de brouillard Boîtier lumineux pour feu arrière, droit, partie intérieure, avec feu de recul Accessoires: 2x12V21W (P21W)







Marques Modèles	Années de construction	Références	Cd.	Désignations
Mercedes-Benz				
CLK (C 209) CLK 200 - CLK 500 (CLK, C 209) CLK 200 CGI, CLK 220 CGI, CLK 240, CLK 270 CDI, CLK 320, CLK 320 CDI, CLK 500, CLK 32 AMG	06/02->05/05	1DB 007 988-191 1DB 007 988-201 8GH 007 157-121 8GP 003 594-121 8GA 006 841-121	1 1 1 1 1	Projecteur principal H7, gauche, avec feu clignotant, avec correcteur pneum. de portée lumineuse, avec lampes Projecteur principal H7, droit, avec feu clignotant, avec correcteur pneum. de portée lumineuse, avec lampes Pièces de rechange: 2x12V55W (H7) 1x12V5W (W5W) 1x12V21W (PY21W)
				
CLK 200 - CLK 500 (CLK, C 209) CLK 200 CGI, CLK 220 CGI, CLK 240, CLK 270 CDI, CLK 320, CLK 320 CDI, CLK 500, CLK 32 AMG (+) éclairage au Bi-xénon	06/02->05/05	1DL 007 988-211 1DL 007 988-221 8GS 007 949-261 8GH 007 157-121 8GP 003 594-121 8GA 006 841-121	1 1 1 1 1	Projecteur principal Bi-xénon/H7, gauche, avec feu clignotant, avec correcteur autom. de portée lumineuse, avec ballast au xénon, avec lampe à décharge de gaz, avec lampes Projecteur principal Bi-xénon/H7, droit, avec feu clignotant, avec correcteur autom. de portée lumineuse, avec ballast au xénon, avec lampe à décharge de gaz, avec lampes Pièces de rechange: 1x35W (D2S) 1x12V55W (H7) 1x12V5W (W5W) 1x12V21W (PY21W)
				
CLK 200 - CLK 500 (CLK, C 209) jusqu'à n° de châssis F 167 229, T 056554 (-) paquet optiques AMG	06/02->05/05	1NA 007 976-111 1NA 007 976-121 8GH 005 636-121	1 1 1	Projecteur AB HB4, gauche, avec lampe Projecteur AB HB4, droit, avec lampe Pièces de rechange: 1x12V51W (HB4)
				
CLK 200 - CLK 500 (CLK, C 209) n° de châssis F 132632 -> F 249999, T 048983 -> T 088808 (+) paquet optiques AMG	01/05->06/07	1N0 009 295-031 1N0 009 295-041 5DF 009 244-007 8GH 007 157-121	1 1 24 1	Projecteur AB H7/éclairage de virage, gauche, avec lampe Projecteur AB H7/éclairage de virage, droit, avec lampe Accessoires: Système de commande des feux de virage Pièces de rechange: 1x12V55W (H7)
				





Marques Modèles	Années de construction	Références	Cd.	Désignations
Mercedes-Benz				
CLK (C 209) CLK 200 - CLK 500 (CLK, C 209) CLK 200 CGI, CLK 220 CGI, CLK 240, CLK 270 CDI, CLK 320, CLK 320 CDI, CLK 500, CLK 32 AMG	06/02->05/05	2VP 008 326-051 2VP 008 326-061 8GA 002 071-121 8GA 002 073-121 8GD 004 772-121	1 1 1 1 1	Feu arrière, gauche, avec feu AR de brouillard et feu de recul, avec feu latéral à catadioptré, avec lampes Feu arrière, droit, avec feu AR de brouillard et feu de recul, avec feu latéral à catadioptré, avec lampes Pièces de rechange: 1x12V5W (R5W) 3x12V21W (P21W) 1x12V21/4W (P21/4W)
				
CLS (C 219) CLS 300 - CLS 550 (CLS, C 219) CLS 300, CLS 350, CLS 320 CDI, CLS 350 CDI, CLS 350 CGI, CLS 500, CLS 550, CLS 55 AMG, CLS 63 AMG	10/04->12/10	1EL 008 821-011 1EL 008 821-021 8GH 007 157-121 8GP 003 594-121 8GA 006 841-121	1 1 1 1 1	Projecteur principal H7, gauche, avec feu clignotant, avec correcteur électr. de portée lumineuse, avec lampes Projecteur principal H7, droit, avec feu clignotant, avec correcteur électr. de portée lumineuse, avec lampes Pièces de rechange: 2x12V55W (H7) 1x12V5W (W5W) 1x12V21W (PY21W)
				
CLS 300 - CLS 550 (CLS, C 219) CLS 300, CLS 350, CLS 320 CDI, CLS 350 CDI, CLS 350 CGI, CLS 500, CLS 55 AMG, CLS 63 AMG (+) éclairage au Bi-xénon (+) éclairage de virage	10/04->12/10	1ES 008 821-311 1ES 008 821-321 5DV 008 290-004 5DD 008 319-501 8GS 007 949-261 8GH 007 157-201 8GP 003 594-121	1 1 1 1 1 1	Projecteur principal Bi-xénon/H7, gauche, avec feu clignotant, avec feu de virage, avec correcteur électr. de portée lumineuse, avec ballast au xénon, avec lampe à décharge de gaz, avec lampes Projecteur principal Bi-xénon/H7, droit, avec feu clignotant, avec feu de virage, avec correcteur électr. de portée lumineuse, avec ballast au xénon, avec lampe à décharge de gaz, avec lampes Pièces de rechange: Ballast au xénon Module d'amorçage pour lampe à décharge de gaz 1x35W (D2S) 1x12V55W (H7) 1x12V5W (W5W) 1x12V21W (PY21W) Osram Diadem
				





Marques Modèles	Années de construction	Références	Cd.	Désignations
Mercedes-Benz				
CLS (C 219) CLS 300 - CLS 550 (CLS, C 219)	10/04->12/10	5DV 008 290-004	1	Ballast au xénon
				
CLS 300 - CLS 550 (CLS, C 219)	10/04->12/10	5DD 008 319-501	1	Module d'amorçage pour lampe à décharge de gaz
				
Classe E (W/S 124) E 200 - E 320 (Classe E, W/S 124) E 200, E 200 D, E 220, E 250 D, E 250 TD, E 280, E 300, E 300 D, E 300 TD, E 320 4 portes break Cabriolet Coupé	06/93->03/98 06/93->06/95 06/93->06/96 06/93->03/98 06/93->06/97	1EJ 007 219-051 1EJ 007 219-061 2BA 004 693-031 2BA 004 693-041 9EL 129 615-021 9EL 129 614-021 9AH 144 815-021 9AH 144 816-021 9DE 129 975-021 9DE 129 974-021 8GJ 002 525-131 8GH 002 090-133 8GA 006 841-121 8GP 002 067-121	1 1 1 1 1 1 1 1 1 1 1 1 1 1	Projecteur principal H4, gauche, avec projecteur AB H3, avec feu clignotant blanc, avec correcteur de portée lumineuse Projecteur principal H4, droit, avec projecteur AB H3, avec feu clignotant blanc, avec correcteur de portée lumineuse Pièces de rechange: Feu clignotant (blanc), gauche, avec lampe Feu clignotant (blanc), droit, avec lampe Disperseur pour feu clignotant (blanc), gauche Disperseur pour feu clignotant (blanc), droit Cadre-support avec glace, gauche Cadre-support avec glace, droit Réflecteur pour éclairage principal H4, gauche Réflecteur pour éclairage principal H4, droit Accessoires: 1x12V60/55W (H4) 1x12V55W (H3) 1x12V21W (PY21W) 1x12V4W (T4W)
				
E 200 - E 500 (Classe E, W/S 124) 4 portes break Cabriolet Coupé	06/93->03/98 06/93->06/95 06/93->06/96 06/93->03/98 06/93->06/97	2BA 004 693-031 2BA 004 693-041 9EL 129 615-021 9EL 129 614-021 8GA 006 841-121	1 1 1 1 1	Feu clignotant (blanc), gauche, avec lampe Feu clignotant (blanc), droit, avec lampe Pièces de rechange: Disperseur, gauche Disperseur, droit 1x12V21W (PY21W)
				





Marques Modèles	Années de construction	Références	Cd.	Désignations
Mercedes-Benz				
Classe E (W/S 124)		2VP 004 686-151	1	Feu arrière (gris/rouge), gauche, avec feu de recul et feu AR de brouillard
E 200 - E 500 (Classe E, W/S 124)	06/93->03/98	2VP 004 686-181	1	Feu arrière (gris/rouge), droit, avec feu de recul et feu AR de brouillard
E 200, E 200 D, E 220, E 250 D, E 250 TD, E 280, E 300, E 300 D, E 300 TD, E 320, E 420, E 500		9EL 129 763-021 9EL 129 762-031	1 1	Pièces de rechange: Disperseur, gauche Disperseur, droit
4 portes	06/93->06/95	8GA 002 071-131 8GA 002 073-121 8GA 006 841-121	1 1 1	Accessoires: 1x12V10W (R10W) 3x12V21W (P21W) 1x12V21W (PY21W)
Cabriolet	06/93->03/98			
Coupé	06/93->06/97			
				
E 200 - E 500 (Classe E, W/S 124) 4 portes, Coupé, Cabriolet	06/93->03/98	2KA 004 983-011 8GM 002 092-121	4 1	Feu éclairer de plaque Accessoires: 1x12V5W (C5W)
				
Classe E (W/S 210)		1D9 007 095-091	1	Projecteur principal H7, gauche, avec feu clignotant, avec correcteur de portée lumineuse, avec lampes
E 200 - E 430 (Classe E, W/S 210)	06/95->06/99	1D9 007 095-101	1	Projecteur principal H7, droit, avec feu clignotant, avec correcteur de portée lumineuse, avec lampes
E 200, E 200 D, E 200 CDI, E 220 D, E 220 CDI, E 230, E 240, E 250 D, E 280, E 290 Turbo-D, E 300 D, E 300 Turbo-D, E 320, E 420, E 430		9AH 144 231-031 9AH 144 232-031 8GH 007 157-201 8GH 007 643-171 8GA 006 841-121	1 1 1 1 1	Pièces de rechange: Cadre-support, gauche, avec double glace Cadre-support, droit, avec double glace 2x12V55W (H7) Long Life 1x12V6W (H6W) Long Life 1x12V21W (PY21W)
4 portes	06/95->06/99			
break	05/96->06/99			
				





Marques Modèles	Années de construction	Références	Cd.	Désignations
Mercedes-Benz				
Classe E (W/S 210)		1D9 007 380-051	1	Projecteur principal xénon/H7, gauche, avec feu clignotant, avec correcteur électr. de portée lumineuse, avec ballast au xénon, avec lampe à décharge de gaz, avec lampes
E 200 - E 430 (Classe E, W/S 210)	06/95->06/99	1D9 007 380-061	1	Projecteur principal xénon/H7, droit, avec feu clignotant, avec correcteur électr. de portée lumineuse, avec ballast au xénon, avec lampe à décharge de gaz, avec lampes
E36, E 50, E 55, E 200, E 200 D, E 200 CDI, E 220 D, E 220 CDI, E 230, E 240, E 250 D, E 280, E 290 Turbo-D, E 300 D, E 300 Turbo-D, E 320, E 420, E 430		9AH 146 735-041	1	Pièces de rechange: Cadre-support, gauche, avec double glace
		9AH 146 736-041	1	Cadre-support, droit, avec double glace
4 portes	06/95->06/99	5DD 008 319-501	1	Module d'amorçage pour lampe à décharge de gaz
break	05/96->06/99	8GS 007 001-151	1	1x35W (D2R)
		8GH 007 157-201	1	1x12V55W (H7) Long Life
(+) éclairage au xénon		8GH 007 643-171	1	1x12V6W (H6W) Long Life
		8GA 006 841-121	1	1x12V21W (PY21W)
				
E 200 - E 430 (Classe E, W/S 210)		1D9 007 970-031	1	Projecteur principal H7, gauche, avec feu clignotant, avec correcteur pneum. de portée lumineuse, avec lampes
E 200, E 200 CDI, E 220 CDI, E 240, E 270 CDI, E 280, E 320, E 320 CDI, E 430	07/99->03/03	1D9 007 970-041	1	Projecteur principal H7, droit, avec feu clignotant, avec correcteur pneum. de portée lumineuse, avec lampes
		8GH 007 157-201	1	Pièces de rechange: 2x12V55W (H7) Long Life
4 portes	07/99->03/02	8GH 007 643-171	1	1x12V6W (H6W) Long Life
break	07/99->03/03	8GA 006 841-121	1	1x12V21W (PY21W)
				



Marques Modèles	Années de construction	Références	Cd.	Désignations
Mercedes-Benz				
Classe E (W/S 210)		1D9 007 970-071	1	Projecteur principal xénon/H7, gauche, avec feu clignotant, avec correcteur électr. de portée lumineuse, avec ballast au xénon, avec lampe à décharge de gaz, avec lampes
E 200 - E 430 (Classe E, W/S 210)	07/99->03/03	1D9 007 970-081	1	Projecteur principal xénon/H7, droit, avec feu clignotant, avec correcteur électr. de portée lumineuse, avec ballast au xénon, avec lampe à décharge de gaz, avec lampes
E 55, E 200, E 200 CDI, E 220 CDI, E 240, E 270 CDI, E 280, E 320, E 320 CDI, E 430				Pièces de rechange:
4 portes	07/99->03/02	5DD 008 319-501	1	Module d'amorçage pour lampe à décharge de gaz
break	07/99->03/03	8GS 007 001-151	1	1x35W (D2R)
		8GH 007 157-201	1	1x12V55W (H7) Long Life
		8GH 007 643-171	1	1x12V6W (H6W) Long Life
(+) éclairage au xénon		8GA 006 841-121	1	1x12V21W (PY21W)
				
E 200 - E 430 (Classe E, W/S 210)	06/95->03/03	5DD 008 319-501	1	Module d'amorçage pour lampe à décharge de gaz
4 portes	06/95->03/02			
break	05/96->03/03			
				
E 200 - E 430 (Classe E, W/S 210)	07/99->03/03	1NB 007 555-031	1	Projecteur AB H1, gauche, avec lampe
4 portes	07/99->03/02	1NB 007 555-041	1	Projecteur AB H1, droit, avec lampe
break	07/99->03/03			Pièces de rechange:
(-) paquet optiques AMG		8GH 002 089-133	1	1x12V55W (H1)
				





Marques Modèles	Années de construction	Références	Cd.	Désignations
Mercedes-Benz				
Classe E (W/S 211)		1EL 008 369-071	1	Projecteur principal H7, gauche, avec feu clignotant, avec correcteur électr. de portée lumineuse, avec lampes
E 200 CDI - E 500 (Classe E, W/S 211)	03/02->05/06	1EL 008 369-081	1	
E 200 CDI, E 200 CGI, E 200 Kompressor, E 200 NGT, E 220 CDI, E 240, E 240 4-matic, E 270 CDI, E 280, E 280 CDI, E 320, E 320 4-matic, E 320 CDI, E 350, E 400 CDI, E 420 CDI, E 500, E 500 4-matic, E 55 AMG		8GH 007 157-201	1	Pièces de rechange: 2x12V55W (H7) Long Life 1x12V21W (PY21W) 1x12V5W (W5W)
4 portes	03/02->05/06	8GA 006 841-121	1	
break	03/03->05/06	8GP 003 594-121	1	
				
E 200 CDI - E 500 (Classe E, W/S 211)	03/02->05/06	1EL 008 369-091	1	Projecteur principal Bi-xénon/H7, gauche, avec feu clignotant, avec correcteur électr. de portée lumineuse, avec ballast au xénon, avec lampe à décharge de gaz, avec lampes
E 200 CDI, E 200 CGI, E 200 Kompressor, E 200 NGT, E 220 CDI, E 240, E 240 4-matic, E 270 CDI, E 280, E 280 CDI, E 320, E 320 4-matic, E 320 CDI, E 350, E 400 CDI, E 420 CDI, E 500, E 500 4-matic, E 55 AMG		1EL 008 369-101	1	
4 portes	03/02->05/06	5DV 008 290-004	1	Pièces de rechange: Ballast au xénon Module d'amorçage pour lampe à décharge de gaz 1x35W (D2S) 1x12V55W (H7) 1x12V5W (W5W) 1x12V21W (PY21W)
break	03/03->05/06	5DD 008 319-501	1	
		8GS 007 949-261	1	
		8GH 007 157-121	1	
		8GP 003 594-121	1	
		8GA 006 841-121	1	
(+) éclairage au Bi-xénon (-) éclairage de virage				
				







Marques Modèles	Années de construction	Références	Cd.	Désignations
Mercedes-Benz				
Classe E (W/S 211)		1ES 008 369-471	1	Projecteur principal Bi-xénon/H7, gauche, avec feu clignotant, avec feu de virage, avec correcteur élect. de portée lumineuse, avec ballast au xénon, avec lampe à décharge de gaz, avec lampes
E 200 CDI - E 500 (Classe E, W/S 211)	03/02->05/06			
E 200 CDI, E 200 CGI, E 200 Kompressor, E 200 NGT, E 220 CDI, E 240, E 240 4-matic, E 270 CDI, E 280, E 280 CDI, E 320, E 320 4-matic, E 320 CDI, E 350, E 400 CDI, E 420 CDI, E 500, E 500 4-matic, E 55 AMG		1ES 008 369-481	1	Projecteur principal Bi-xénon/H7, droit, avec feu clignotant, avec feu de virage, avec correcteur élect. de portée lumineuse, avec ballast au xénon, avec lampe à décharge de gaz, avec lampes
4 portes	03/02->05/06	5DV 008 290-004 5DD 008 319-501	1 1	Pièces de rechange: Ballast au xénon Module d'amorçage pour lampe à décharge de gaz
break	03/03->05/06	8GS 007 949-261 8GH 007 157-121 8GP 003 594-121 8GA 006 841-121	1 1 1 1	1x35W (D2S) 1x12V55W (H7) 1x12V5W (W5W) 1x12V21W (PY21W)
(+) éclairage au Bi-xénon (+) éclairage de virage				
E 200 K - E 500 (Classe E, W/S 211)		1EL 009 260-071	1	Projecteur principal H7, gauche, avec feu clignotant, avec correcteur élect. de portée lumineuse, avec lampes
E 200 CDI, E 200 K, E 220 CDI, E 230, E 270 CDI, E 280, E 280 4M, E 280 CDI, E 280 CDI 4M, E 320 CDI, E 320 4M, E 350, E 350 4M, E 500, E 500 4M, E 63 AMG	06/06->07/09			
4 portes	06/06->12/08	1EL 009 260-081	1	Projecteur principal H7, droit, avec feu clignotant, avec correcteur élect. de portée lumineuse, avec lampes
break	06/06->07/09	8GH 007 157-121 8GP 003 594-121 8GA 006 841-121	1 1 1	Pièces de rechange: 2x12V55W (H7) 1x12V5W (W5W) 1x12V21W (PY21W)



Marques Modèles	Années de construction	Références	Cd.	Désignations
Mercedes-Benz				
Classe E (W/S 211)		1EL 009 260-551	1	Projecteur principal Bi-xénon/H7, gauche, avec feu clignotant, sans feu de virage, avec correcteur élect. de portée lumineuse, sans ballast au xénon, avec lampe à décharge de gaz, avec lampes
E 200 K - E 500 (Classe E, W/S 211)	06/06->07/09			
E 220 CDI, E 200 K, E 220 CDI, E 230, E 270 CDI, E 280, E 280 4M, E 280 CDI, E 280 CDI 4M, E 320 CDI, E 320 4M, E 350, E 350 4M, E 500, E 500 4M, E 63 AMG		1EL 009 260-561	1	Projecteur principal Bi-xénon/H7, droit, avec feu clignotant, sans feu de virage, avec correcteur élect. de portée lumineuse, sans ballast au xénon, avec lampe à décharge de gaz, avec lampes
4 portes	06/06->12/08	5DC 009 060-011	1	Accessoires: Ballast au xénon
break	06/06->07/09	8GS 009 028-111 8GH 007 157-121 8GA 006 841-121	1 1 1	Pièces de rechange: 1x35W (D1S) 2x12V55W (H7) 1x12V21W (PY21W)
(+) éclairage au Bi-xénon (-) éclairage de virage				
				
E 200 K - E 500 (Classe E, W/S 211)		1ZT 009 260-671	1	Projecteur principal Bi-xénon/H7, gauche, avec feu clignotant, avec feu de virage, avec correcteur élect. de portée lumineuse, sans ballast au xénon, avec lampe à décharge de gaz, avec lampes
E 220 CDI, E 200 K, E 220 CDI, E 230, E 270 CDI, E 280, E 280 4M, E 280 CDI, E 280 CDI 4M, E 320 CDI, E 320 4M, E 350, E 350 4M, E 500, E 500 4M, E 63 AMG	06/06->07/09			
4 portes	06/06->12/08	5DC 009 060-011	1	Accessoires: Ballast au xénon
break	06/06->07/09	8GS 009 028-111 8GH 007 157-121 8GA 006 841-121	1 1 1	Pièces de rechange: 1x35W (D1S) 2x12V55W (H7) 1x12V21W (PY21W)
(+) éclairage au Bi-xénon (+) éclairage de virage				
				





Marques Modèles	Années de construction	Références	Cd.	Désignations
Mercedes-Benz				
Classe E (W/S 211)		5DV 008 290-004	1	Ballast au xénon
E 200 CDI - E 500 (Classe E, W/S 211)	03/02->06/06			
4 portes	03/02->06/06			
break	03/03->06/06			
				
E 200 CDI - E 500 (Classe E, W/S 211)	03/02->06/06	5DD 008 319-501	1	Module d'amorçage pour lampe à décharge de gaz
4 portes	03/02->06/06			
break	03/03->06/06			
				
E 200 K - E 500 (Classe E, W/S 211)	06/06->07/09	5DC 009 060-011	1	Ballast au xénon
4 portes	06/06->12/08			
break	06/06->07/09			
				
E 200 CDI - E 500 (Classe E, W/S 211)	03/02->05/04	1NB 008 275-031	1	Projecteur AB H11, gauche, avec lampe
4 portes	03/02->05/04	1NB 008 275-041	1	Projecteur AB H11, droit, avec lampe
break	03/03->05/04			
jusqu'à n° de châssis F 659081, X171383		8GH 008 358-121	1	Pièces de rechange: 1x12V55W (H11)
(-) paquet optiques AMG				
				



Marques Modèles	Années de construction	Références	Cd.	Désignations
Mercedes-Benz				
Classe E (W/S 211) E 200 CDI - E 500 (Classe E, W/S 211) 4 portes break (-) paquet optiques AMG	06/04->06/06 06/04->06/06 06/04->06/06	1NB 008 275-071 1NB 008 275-081 8GH 008 358-121	1 1 1	Projecteur AB H11, gauche, avec lampe Projecteur AB H11, droit, avec lampe Pièces de rechange: 1x12V55W (H11)
E 63 AMG (Classe E, W/S 211) 4 portes, break à partir du n° de châssis A 010600, A 874312 (+) paquet optiques AMG	07/05->07/09	1N0 009 295-031 1N0 009 295-041 5DF 009 244-007 8GH 007 157-121	1 1 24 1	Projecteur AB H7/éclairage de virage, gauche, avec lampe Projecteur AB H7/éclairage de virage, droit, avec lampe Accessoires: Système de commande des feux de virage Pièces de rechange: 1x12V55W (H7)
Classe E (W/S 212) E 200 CDI - E 500 (Classe E, W/S 212) E 200 CDI, E 200 CGI, E 200 NGT, E 220 CDI, E 250 CDI, E 250 CGI, E 300, E 300 BlueEfficiency, E 300 CDI, E 300 Hybrid, E 350, E 350 BlueTec, E 350 4-matic, E 350 CDI, E 350 CDI 4-matic, E 350 CGI, E 500, E 500 4-matic, E 63 AMG 4 portes break	01/09->02/13 01/09->02/13 08/09->02/13	1EL 010 800-011 1EL 010 800-021 8GH 007 157-121 8GA 006 841-121	1 1 1 1	Projecteur principal DE-H7, gauche, avec feu clignotant, avec correcteur électr. de portée lumineuse, avec lampes Projecteur principal DE-H7, droit, avec feu clignotant, avec correcteur électr. de portée lumineuse, avec lampes Pièces de rechange: 2x12V55W (H7) 1x12V5W (W5W) Long Life 1x12V21W (PY21W)



Marques Modèles	Années de construction	Références	Cd.	Désignations
Mercedes-Benz				
Classe E (W/S 212)		1ZT 011 705-111	1	Projecteur principal Bi-xénon/H7-AFS, gauche, avec feu clignotant, avec éclairage de virage statique, avec correcteur élect. de portée lumineuse, sans ballast au xénon, avec lampe à décharge de gaz, avec lampes
E 200 CDI - E 500 Classe E (W/S 212)	01/09->02/13			
E 200 CDI, E 200 CGI, E 200 NGT, E 220 CDI, E 250 CDI, E 250 CGI, E 300, E 300 BlueEfficiency, E 300 CDI, E 300 Hybrid, E 350, E 350 BlueTec, E 350 4-matic, E 350 CDI, E 350 CDI 4-matic, E 350 CGI, E 500, E 500 4-matic, E 63 AMG		1ZT 011 705-121	1	Projecteur principal Bi-xénon/H7-AFS, droit, avec feu clignotant, avec éclairage de virage statique, avec correcteur élect. de portée lumineuse, sans ballast au xénon, avec lampe à décharge de gaz, avec lampes
		8GS 009 028-111	1	Accessoires: Ballast au xénon
		8GH 007 157-121	1	Pièces de rechange: 1x35W (D1S) 1x12V55W (H7)
4 portes	01/09->02/13			
break	08/09->02/13			
(+) éclairage au Bi-xénon (+) éclairage de virage				
				
E 200 CDI - E 500 Classe E (W/S 212) 4 portes	01/09->02/13	5DC 009 060-211	1	Ballast au xénon
break	08/09->02/13			
				



Marques Modèles	Années de construction	Références	Cd.	Désignations
Mercedes-Benz				
Classe E (W/S 212) E 200 CDI - E 500 Classe E (W/S 212) E 200, E 200 CDI, E 200 CGI, E 220 CDI, E 250, E 250 CDI, E 250 CDI 4-matic, E 250 CGI, E 300, E 300 4-matic, E 300 CDI, E 300 Hybrid, E 350, E 350 4-matic, E 350 BlueTEC, E 350 BlueTEC 4-matic, E 350 CDI, E 350 CDI 4-matic, E 400, E 400 4-matic, E 500, E 500 4-matic 4 portes, break (-) LED-Intelligent Light System	03/13-> 03/13->	1EX 011 066-611 1EX 011 066-621 8GH 007 157-121	1 1 1	Projecteur principal LED-H7, gauche, avec feu clignotant, avec éclairage diurne LED, sans systèmes de commande LED, avec lampes Projecteur principal LED-H7, droit, avec feu clignotant, avec éclairage diurne LED, sans systèmes de commande LED, avec lampes Pièces de rechange: 1x12V55W (H7) 1x12V24W (PSY24W)
Classe E Coupé/Cabrio (C 207) E 200 CGI - E 550 CGI Classe E Coupé (C 207), Classe E Cabriolet (A 207) E 200 CGI, E 220 CDI, E 250 CDI, E 250 CGI, E 300, E 350, E 350 4-matic, E 350 CDI, E 350 CGI, E 350 BlueTEC, E 350 CDI, E 500, E 550 CGI (+) éclairage au Bi-xénon (+) éclairage de virage	01/09->05/13	1ZT 011 733-051 1ZT 011 733-061 5DC 009 060-211 8GS 009 028-111 8GH 007 157-121	1 1 1 1	Projecteur principal Bi-xénon/H7, gauche, avec feu clignotant LED, avec éclairage de virage statique, avec correcteur électr. de portée lumineuse, sans ballast au xénon, avec lampe à décharge de gaz, avec lampes Projecteur principal Bi-xénon/H7, droit, avec feu clignotant LED, avec éclairage de virage statique, avec correcteur électr. de portée lumineuse, sans ballast au xénon, avec lampe à décharge de gaz, avec lampes Accessoires: Ballast au xénon Pièces de rechange: 1x35W (D1S) 1x12V55W (H7)
E 200 CGI - E 550 CGI Classe E Coupé (C 207), Classe E Cabriolet (A 207)	01/09->05/13	5DC 009 060-211	1	Ballast au xénon





Marques Modèles	Années de construction	Références	Cd.	Désignations
Mercedes-Benz				
Classe E Coupé/Cabrio (C 207) E 200 - E 550 CGI Classe E Coupé (C 207), Classe E Cabriolet (A 207) E 200, E 200 CGI, E 220 CDI, E 250, E 250 CDI, E 250 CGI, E 350, E 350 BlueTEC, E 350 CDI, E 400, E 500, E 550 CGI (-) éclairage de virage	06/13->	1EX 011 091-711 1EX 011 091-721 8GH 007 157-121 8GA 006 841-121	1 1 1 1	Projecteur principal LED-H7, gauche, avec feu clignotant, avec éclairage diurne LED, avec feu de virage dynam., sans système de commande LED, avec lampes, sans lettrage Projecteur principal LED-H7, droit, avec feu clignotant, avec éclairage diurne LED, avec feu de virage dynam., sans système de commande LED, avec lampes, sans lettrage Pièces de rechange: 1x12V55W (H7) 1x12V21W (PY21W)
Classe G (W 460) 230 G - 300 GD (Classe G, W 460) 230 G, 230 GE, 240 GD, 250 GD, 280 GE, 300 GD jusqu'à n° de châssis 026460, 900523	03/79->07/93	1A8 003 060-541 1A8 121 149-001 9GH 116 966-011 9FF 126 444-001 8GD 002 088-141 8GP 002 067-121	1 1 10 10 1 1	Projecteur principal, sans dispositif pour correcteur de portée lumineuse Pièces de rechange: 1 Optique 10 Capuchon 10 Douille pour feu de position Accessoires: 1x12V45/40W (R2) 1x12V4W (T4W)
230 G - 300 GD (Classe G, W 460) 230 G, 230 GE, 240 GD, 250 GD, 280 GE, 300 GD jusqu'à n° de châssis 066928, 905172	03/79->07/93	1A8 003 060-761 9GH 116 966-011 9FF 126 444-001 8GJ 002 525-131 8GP 002 067-121	1 10 10 1 1	Projecteur principal H4, sans dispositif pour correcteur de portée lumineuse Pièces de rechange: 10 Capuchon 10 Douille pour feu de position Accessoires: 1x12V60/55W (H4) 1x12V4W (T4W)





Marques Modèles	Années de construction	Références	Cd.	Désignations
Mercedes-Benz				
Classe G (W 460) 230 G - 300 GD (Classe G, W 460) 230 G, 230 GE, 240 GD, 250 GD, 280 GE, 300 GD à partir du n° de châssis 066929, 905173	03/79->07/93	1A8 004 148-001 9GH 116 966-011 9FF 126 444-001 8GJ 002 525-131 8GP 002 067-121	1 10 10 1 1	Projecteur principal H4, avec dispositif pour correcteur de portée lumineuse Pièces de rechange: Capuchon Douille pour feu de position Accessoires: 1x12V60/55W (H4) 1x12V4W (T4W)
230 G - 300 GD (Classe G, W 460)	03/79->07/93	2NE 002 589-047 9EL 112 763-001 8GA 002 073-121	10 5 1	Feu AR de brouillard Pièces de rechange: Disperseur avec vis Accessoires: 1x12V21W (P21W)
Classe G (W 461) 230 GE - G 300 CDI (Classe G, W 461) 230 GE, 250 GD, G 270 CDI, 290 GD, G 280 CDI, G 290 D, G 300 CDI jusqu'à n° de châssis 026939	02/90->	1A8 003 060-541 1A8 121 149-001 9GH 116 966-011 9FF 126 444-001 8GD 002 088-141 8GP 002 067-121	1 1 10 10 1 1	Projecteur principal, sans dispositif pour correcteur de portée lumineuse Pièces de rechange: Optique Capuchon Douille pour feu de position Accessoires: 1x12V45/40W (R2) 1x12V4W (T4W)
230 GE - G 300 CDI (Classe G, W 461) 230 GE, 250 GD, G 270 CDI, 290 GD, G 280 CDI, G 290 D, G 300 CDI à partir du n° de châssis 026940	02/90->	1A8 003 060-761 9GH 116 966-011 9FF 126 444-001 8GJ 002 525-131 8GP 002 067-121	1 10 10 1 1	Projecteur principal H4, sans dispositif pour correcteur de portée lumineuse Pièces de rechange: Capuchon Douille pour feu de position Accessoires: 1x12V60/55W (H4) 1x12V4W (T4W)



Marques Modèles	Années de construction	Références	Cd.	Désignations
Mercedes-Benz				
Classe G (W 461) 230 GE - G 300 CDI (Classe G, W 461) 230 GE, 250 GD, G 270 CDI, 290 GD, G 280 CDI, G 290 D, G 300 CDI	02/90->	1A8 004 148-001 9GH 116 966-011 9FF 126 444-001 8GJ 002 525-131 8GP 002 067-121	1 10 10 1 1	Projecteur principal H4, avec dispositif pour correcteur de portée lumineuse Pièces de rechange: Capuchon Douille pour feu de position Accessoires: 1x12V60/55W (H4) 1x12V4W (T4W)
G 270 CDI - G 300 CDI (Classe G, W 461)	02/90->	2NE 002 589-047 9EL 112 763-001 8GA 002 073-121	10 5 1	Feu AR de brouillard Pièces de rechange: Disperseur avec vis Accessoires: 1x12V21W (P21W)
Classe G (W 463) 200 GE - G 65 AMG (Classe G, W 463) 200 GE, 230 GE, 250 GD, G 270 CDI, 300 GD, 300 GE, G 300 TD, G 320, G 320 CDI, 350 G Turbo D, G 36 AMG, G 350 CDI, G 400 CDI, G 500, G 500 E, G 55 AMG jusqu'à n° de châssis 122472	09/89->	1A8 004 148-001 9GH 116 966-011 9FF 126 444-001 8GJ 002 525-131 8GP 002 067-121	1 10 10 1 1	Projecteur principal H4, avec dispositif pour correcteur de portée lumineuse Pièces de rechange: Capuchon Douille pour feu de position Accessoires: 1x12V60/55W (H4) 1x12V4W (T4W)





Marques Modèles	Années de construction	Références	Cd.	Désignations
Mercedes-Benz				
Classe G (W 463) 200 GE - G 65 AMG (Classe G, W 463) G 270 CDI, G 320, G 320 CDI, G 350 CDI, G 400 CDI, G 500, G 55 AMG, G 63 AMG, G 65 AMG à partir du n° de châssis X 166926 (+) éclairage au Bi-xénon	07/06->	1ZS 271 531-111 5DV 009 000-001 8GS 009 028-111 8GP 003 594-121	1 1 1 1	Projecteur principal Bi-xénon, gauche et droit, avec feu de virage dynam., avec ballast au xénon, avec lampe à décharge de gaz, avec lampes Pièces de rechange: Ballast au xénon 1x35W (D1S) 1x12V5W (W5W)
				
200 GE - G 65 AMG (Classe G, W 463)	07/06->	5DV 009 000-001	1	Ballast au xénon
				
200 GE - G 65 AMG (Classe G, W 463)	09/89->	2NE 002 589-047 9EL 112 763-001 8GA 002 073-121	10 5 1	Feu AR de brouillard Pièces de rechange: Disperseur avec vis Accessoires: 1x12V21W (P21W)
				
Classe GL (X 164) GL 320 CDI - GL 500 (Classe GL, X 164) GL 320 CDI, GL 350 CDI, GL 350 CDI BlueTEC, GL 420 CDI, GL 450, GL 500	09/06->	1EL 263 400-011 1EL 263 400-021 8GH 007 157-121 8GA 006 841-121 8GP 003 594-121 8GP 003 594-541	1 1 1 1 1	Projecteur principal DE-H7/FF-H7, gauche, avec feu clignotant, avec correcteur électr. de portée lumineuse, avec lampes Projecteur principal DE-H7/FF-H7, droit, avec feu clignotant, avec correcteur électr. de portée lumineuse, avec lampes Pièces de rechange: 2x12V55W (H7) 1x12V21W (PY21W) 1x12V5W (W5W) 1x12V5W (WY5W)
				



Marques Modèles	Années de construction	Références	Cd.	Désignations
Mercedes-Benz				
Classe GL (X 164) GL 320 CDI - GL 500 (Classe GL, X 164) GL 320 CDI, GL 350 CDI, GL 350 CDI BlueTEC, GL 420 CDI, GL 450, GL 500 jusqu'à n° de châssis A 296452 (+) éclairage au Bi-xénon (+) éclairage de virage	09/06->09/07	1ZS 263 400-311 1ZS 263 400-321 5DV 008 290-004 5DD 008 319-501 8GS 007 949-261 8GH 007 157-201 8GA 006 841-121 8GP 003 594-121 8GP 003 594-541	1 1 1 1 1 1 1 1	Projecteur principal Bi-xénon/H7, gauche, avec feu clignotant, avec feu de virage, avec correcteur élect. de portée lumineuse, avec ballast au xénon, avec lampe à décharge de gaz, avec lampes Projecteur principal Bi-xénon/H7, droit, avec feu clignotant, avec feu de virage, avec correcteur élect. de portée lumineuse, avec ballast au xénon, avec lampe à décharge de gaz, avec lampes Pièces de rechange: Ballast au xénon Module d'amorçage pour lampe à décharge de gaz 1x35W (D2S) 1x12V55W (H7) 1x12V21W (PY21W) 1x12V5W (W5W) 1x12V5W (WY5W)
GL 320 CDI - GL 500 (Classe GL, X 164) GL 320 CDI, GL 350 CDI, GL 350 CDI BlueTEC, GL 420 CDI, GL 450, GL 500 (+) éclairage au Bi-xénon (+) éclairage de virage	10/07->07/09	1ZS 263 400-411 1ZS 263 400-421 8GS 009 028-111 8GH 007 157-201 8GA 006 841-121 8GP 003 594-121 8GP 003 594-541	1 1 1 1 1 1 1	Projecteur principal Bi-xénon/FF-H7, gauche, avec feu clignotant, avec feu de virage, avec correcteur élect. de portée lumineuse, sans ballast au xénon, avec lampe à décharge de gaz, avec lampes Projecteur principal Bi-xénon/FF-H7, droit, avec feu clignotant, avec feu de virage, avec correcteur élect. de portée lumineuse, sans ballast au xénon, avec lampe à décharge de gaz, avec lampes Pièces de rechange: 1x35W (D1S) 1x12V55W (H7) 1x12V21W (PY21W) 1x12V5W (W5W) 1x12V5W (WY5W)
GL 320 CDI - GL 500 (Classe GL, X 164) jusqu'à n° de châssis A 296452	09/06->09/07	5DV 008 290-004	1	Ballast au xénon
GL 320 CDI - GL 500 (Classe GL, X 164)	09/06->09/07	5DD 008 319-501	1	Module d'amorçage pour lampe à décharge de gaz





Marques Modèles	Années de construction	Références	Cd.	Désignations
Mercedes-Benz				
Classe M (W 163) ML 230 - ML 430 (Classe M, W 163) ML 230, ML 270 CDI, ML 320, ML 430	02/98->09/01	1EA 963 130-451 1EA 963 130-461 8GH 007 157-121 8GH 002 090-133 8GH 002 089-133 8GP 003 594-121 8GA 006 841-121	1 1	Projecteur principal H7/H1, gauche, avec feu clignotant, avec feu AB H3, avec correcteur élect. de portée lumineuse, avec lampes Projecteur principal H7/H1, droit, avec feu clignotant, avec feu AB H3, avec correcteur élect. de portée lumineuse, avec lampes Pièces de rechange: 1x12V55W (H7) 1x12V55W (H3) 1x12V55W (H1) 1x12V5W (W5W) 1x12V21W (PY21W)
ML 230 - ML 500 (Classe M, W 163) ML 230, ML 270 CDI, ML 320, ML 350, ML 400 CDI, ML 430, ML 500	09/01->06/05	1EL 223 151-171 1EL 223 151-181 8GH 007 157-121 8GP 003 594-121 8GA 006 841-121	1 1	Projecteur principal DE-H7/FF-H7, gauche, avec feu clignotant, avec correcteur élect. de portée lumineuse, avec lampes Projecteur principal DE-H7/FF-H7, droit, avec feu clignotant, avec correcteur élect. de portée lumineuse, avec lampes Pièces de rechange: 2x12V55W (H7) 1x12V5W (W5W) 1x12V21W (PY21W)
ML 230 - ML 500 (Classe M, W 163) ML 230, ML 270 CDI, ML 320, ML 350, ML 400 CDI, ML 430, ML 500 (+) éclairage au Bi-xénon	09/01->06/05	1EL 223 151-191 1EL 223 151-201 5DV 008 290-004 5DD 008 319-501 8GS 007 949-261 8GH 007 157-121 8GP 003 594-121 8GA 006 841-121	1 1	Projecteur principal Bi-xénon/H7, gauche, avec feu clignotant, avec correcteur élect. de portée lumineuse, avec ballast au xénon, avec lampe à décharge de gaz, avec lampes Projecteur principal Bi-xénon/H7, droit, avec feu clignotant, avec correcteur élect. de portée lumineuse, avec ballast au xénon, avec lampe à décharge de gaz, avec lampes Pièces de rechange: Ballast au xénon Module d'amorçage pour lampe à décharge de gaz 1x35W (D2S) 1x12V55W (H7) 1x12V5W (W5W) 1x12V21W (PY21W)
ML 230 - ML 500 (Classe M, W 163)	09/01->06/05	5DV 008 290-004	1	Ballast au xénon
ML 230 - ML 500 (Classe M, W 163)	09/01->06/05	5DD 008 319-501	1	Module d'amorçage pour lampe à décharge de gaz





Marques Modèles	Années de construction	Références	Cd.	Désignations
Mercedes-Benz				
Classe M (W 164) ML 280 - ML 500 (Classe M, W 164) ML 280 CDI, ML 300 CDI, ML 320 CDI, ML 350, ML 420 CDI, ML 500, ML 63 AMG jusqu'à n° de chassis A 448514	07/05->07/08	1EL 263 036-011 1EL 263 036-021 8GH 007 157-121 8GA 006 841-121 8GP 003 594-121 8GP 003 594-541	1 1 1 1 1	Projecteur principal DE-H7/FF-H7, gauche, avec feu clignotant, avec correcteur élect. de portée lumineuse Projecteur principal DE-H7/FF-H7, droit, avec feu clignotant, avec correcteur élect. de portée lumineuse Accessoires: 2x12V55W (H7) 1x12V21W (PY21W) 1x12V5W (W5W) 1x12V5W (WY5W)
ML 280 - ML 500 (Classe M, W 164) ML 280 CDI, ML 300 CDI, ML 320 CDI, ML 350, ML 420 CDI, ML 500, ML 63 AMG jusqu'à n° de chassis A 296452 (+) éclairage au Bi-xénon (+) éclairage de virage	07/05->09/07	1ZS 263 036-311 1ZS 263 036-321 5DV 008 290-004 5DD 008 319-501 8GS 007 949-261 8GH 007 157-201 8GA 006 841-121 8GP 003 594-121 8GP 003 594-541	1 1 1 1 1 1 1 1	Projecteur principal Bi-xénon/FF-H7, gauche, avec feu clignotant, avec feu de virage, avec correcteur élect. de portée lumineuse, avec ballast au xénon, avec lampe à décharge de gaz, avec lampes Projecteur principal Bi-xénon/FF-H7, droit, avec feu clignotant, avec feu de virage, avec correcteur élect. de portée lumineuse, avec ballast au xénon, avec lampe à décharge de gaz, avec lampes Pièces de rechange: Ballast au xénon Module d'amorçage pour lampe à décharge de gaz 1x35W (D2S) 1x12V55W (H7) 1x12V21W (PY21W) 1x12V5W (W5W) 1x12V5W (WY5W)
ML 280 - ML 500 (Classe M, W 164) ML 280 CDI, ML 300 CDI, ML 320 CDI, ML 350, ML 350 CDI, ML 420 CDI, ML 450 CDI, ML 500, ML 63 AMG (+) éclairage au Bi-xénon (+) éclairage de virage	10/07->	1ZS 263 036-411 1ZS 263 036-421 8GS 009 028-111 8GH 007 157-201 8GA 006 841-121 8GP 003 594-121 8GP 003 594-541	1 1 1 1 1	Projecteur principal Bi-xénon/FF-H7, gauche, avec feu clignotant, avec feu de virage, avec correcteur élect. de portée lumineuse, sans ballast au xénon, avec lampe à décharge de gaz, avec lampes Projecteur principal Bi-xénon/FF-H7, droit, avec feu clignotant, avec feu de virage, avec correcteur élect. de portée lumineuse, sans ballast au xénon, avec lampe à décharge de gaz, avec lampes Pièces de rechange: 1x35W (D1S) 1x12V55W (H7) 1x12V21W (PY21W) 1x12V5W (W5W) 1x12V5W (WY5W)



Marques Modèles	Années de construction	Références	Cd.	Désignations
Mercedes-Benz				
Classe M (W 164) ML 280 - ML 500 (Classe M, W 164) ML 280 CDI, ML 300 CDI, ML 320 CDI, ML 350, ML 350 BlueTEC, ML 420 CDI, ML 450 CDI, ML 450 Hybrid, ML 500, ML 63 AMG à partir du n° de châssis A 480007	10/08->	1EL 263 064-011 1EL 263 064-021 8GH 007 157-121 8GA 006 841-121 8GP 003 594-121 8GP 003 594-541	1 1 1 1 1	Projecteur principal DE-H7/FF-H7, gauche, avec feu clignotant, avec correcteur élect. de portée lumineuse Projecteur principal DE-H7/FF-H7, droit, avec feu clignotant, avec correcteur élect. de portée lumineuse Accessoires: 2x12V55W (H7) 1x12V21W (PY21W) 1x12V5W (W5W) 1x12V5W (WY5W)
ML 280 - ML 500 (Classe M, W 164) ML 280 CDI, ML 300 CDI, ML 320 CDI, ML 350, ML 350 BlueTEC, ML 420 CDI, ML 450 CDI, ML 450 Hybrid, ML 500, ML 63 AMG à partir du n° de châssis A 480007 (+) éclairage au Bi-xénon (+) éclairage de virage	10/08->	1ZS 263 064-511 1ZS 263 064-521 8GS 009 028-111 8GH 007 157-201 8GP 003 594-121 8GP 003 594-541	1 1 1 1	Projecteur principal Bi-xénon/FF-H7, gauche, avec feu clignotant, avec feu de virage, avec correcteur élect. de portée lumineuse, sans ballast au xénon, avec lampe à décharge de gaz, avec lampes Projecteur principal Bi-xénon/FF-H7, droit, avec feu clignotant, avec feu de virage, avec correcteur élect. de portée lumineuse, sans ballast au xénon, avec lampe à décharge de gaz, avec lampes Pièces de rechange: 1x35W (D1S) 1x12V55W (H7) 1x12V5W (W5W) 1x12V5W (WY5W)
ML 280 - ML 500 (Classe M, W 164) jusqu'à n° de châssis A 296452	07/05->09/07	5DV 008 290-004	1	Ballast au xénon
ML 280 - ML 500 (Classe M, W 164)	07/05->09/07	5DD 008 319-501	1	Module d'amorçage pour lampe à décharge de gaz





Marques Modèles	Années de construction	Références	Cd.	Désignations
Mercedes-Benz				
Classe M (W 164) ML 280 - ML 500 (Classe M, W 164) jusqu'à n° de châssis A 296452 (+ éclairage au Bi-xénon (+ paquet optiques AMG)	07/05->06/07	1N0 009 295-031 1N0 009 295-041 5DF 009 244-007 8GH 007 157-121	1 1 24 1	Projecteur AB H7/éclairage de virage, gauche, avec lampe Projecteur AB H7/éclairage de virage, droit, avec lampe Accessoires: Système de commande des feux de virage Pièces de rechange: 1x12V55W (H7)
				
Classe R (W 251, V 251) R 280 - R 63 AMG (Classe R, W 251, V 251) R 280, R 280 CDI, R 280 CDI 4-matic, R 300, R 300 4-matic, R 300 CDI, R 300 CDI 4-matic, R 320 CDI 4-matic, R 350, R 350 4-matic, R 350 BlueTEC, R 350 CDI 4-matic, R 500 4-matic, R 63 AMG	01/06->07/10	1EL 263 037-011 1EL 263 037-021 6NM 008 830-601 8GH 007 157-121 8GA 006 841-121	1 1 1 1 1	Projecteur principal DE-H7/FF-H7, gauche, avec feu clignotant, avec correcteur électr. de portée lumineuse, avec lampes Projecteur principal DE-H7/FF-H7, droit, avec feu clignotant, avec correcteur électr. de portée lumineuse, avec lampes Pièces de rechange: Correcteur de portée lumineuse 2x12V55W (H7) 1x12V21W (PY21W)
				



Marques Modèles	Années de construction	Références	Cd.	Désignations
Mercedes-Benz				
Classe R (W 251, V 251)		1ZL 263 037-311	1	Projecteur principal Bi-xénon/H7, gauche, avec feu clignotant, avec feu de virage, avec correcteur élect. de portée lumineuse, avec ballast au xénon,
R 280 - R 63 AMG (Classe R, W 251, V 251)	01/06->07/10			
R 280, R 280 CDI, R 280 CDI 4-matic, R 300, R 300 4-matic, R 300 CDI, R 300 CDI 4-matic, R 320 CDI 4-matic, R 350, R 350 4-matic, R 350 BlueTEC, R 350 CDI 4-matic, R 500 4-matic, R 63 AMG		1ZL 263 037-321	1	Projecteur principal Bi-xénon/H7, droit, avec feu clignotant, avec feu de virage, avec correcteur élect. de portée lumineuse, avec ballast au xénon, avec lampe à décharge de gaz, avec lampes
(+) éclairage au Bi-xénon (+) éclairage de virage		5DV 008 290-004 5DD 008 319-501	1 1	Pièces de rechange: Ballast au xénon Module d'amorçage pour lampe à décharge de gaz
		8GS 007 949-261 8GH 007 157-121 8GA 006 841-121	1 1 1	1x35W (D2S) 1x12V55W (H7) 1x12V21W (PY21W)
R 280 - R 63 AMG (Classe R, W 251, V 251)	01/06->07/10	6NM 008 830-601	1	Correcteur de portée lumineuse (pour projecteur halogène)
				
R 280 - R 63 AMG (Classe R, W 251, V 251)	01/06->07/10	5DV 008 290-004	1	Ballast au xénon
				
R 280 - R 63 AMG (Classe R, W 251, V 251)	01/06->07/10	5DD 008 319-501	1	Module d'amorçage pour lampe à décharge de gaz
				



Marques Modèles	Années de construction	Références	Cd.	Désignations
Mercedes-Benz				
Classe R (W 251, V 251) R 280 - R 63 AMG (Classe R, W 251) jusqu'à n° de châssis A 062071 (+) éclairage au Bi-xénon (+) paquet optiques AMG (-) Grand Edition	01/06->06/07	1N0 009 295-031 1N0 009 295-041 5DF 009 244-007 8GH 007 157-121	1 1 24 1	Projecteur AB H7/éclairage de virage, gauche, avec lampe Projecteur AB H7/éclairage de virage, droit, avec lampe Accessoires: Système de commande des feux de virage Pièces de rechange: 1x12V55W (H7)
				
Classe S Coupé (C 215) CL 55 - CL 600 (Classe S Coupé, C 215) jusqu'à n° de châssis A 032099	03/99->09/02	1NA 007 976-071 1NA 007 976-081 8GH 005 636-121	1 1 1	Projecteur AB HB4, gauche, avec lampe Projecteur AB HB4, droit, avec lampe Pièces de rechange: 1x12V51W (HB4)
				
CL 55 - CL 600 (Classe S Coupé, C 215) jusqu'à n° de châssis A 032099	03/99->09/02	1NA 007 976-111 1NA 007 976-121 8GH 005 636-121	1 1 1	Feu antibrouillard avant de seconde monte pour classe S Coupé (C 215) Projecteur AB HB4, gauche, avec lampe Projecteur AB HB4, droit, avec lampe Pièces de rechange: 1x12V51W (HB4)
				
CL 55 - CL 600 (Classe S Coupé, C 215) n° de châssis A 024279 -> A 046913	10/02->06/05	1NA 007 976-111 1NA 007 976-121 8GH 005 636-121	1 1 1	Projecteur AB HB4, gauche, avec lampe Projecteur AB HB4, droit, avec lampe Pièces de rechange: 1x12V51W (HB4)
				



Marques Modèles	Années de construction	Références	Cd.	Désignations
Mercedes-Benz				
Classe S Coupé (C 216) CL 500 - CL 65 AMG (Classe S Coupé, C 216) jusqu'à n° de châssis A 010600 (+) paquet optiques AMG (-) éclairage diurne	05/06->06/07	1N0 009 295-031 1N0 009 295-041 5DF 009 244-007 8GH 007 157-121	1 1 24 1	Projecteur AB H7/éclairage de virage, gauche, avec lampe Projecteur AB H7/éclairage de virage, droit, avec lampe Accessoires: Système de commande des feux de virage Pièces de rechange: 1x12V55W (H7)
				
SL (R 230) SL 350 - SL 600 (R 230) jusqu'à n° de châssis F 122820	10/01->03/06	1NA 007 976-111 1NA 007 976-121 8GH 005 636-121	1 1 1	Projecteur AB HB4, gauche, avec lampe Projecteur AB HB4, droit, avec lampe Pièces de rechange: 1x12V51W (HB4)
				
SL 280 - SL 600 (R 230) n° de châssis F 109966 -> F 145965 (+) paquet optiques AMG (+) AMG Black Series	07/05->03/08	1N0 009 295-031 1N0 009 295-041 5DF 009 244-007 8GH 007 157-121	1 1 24 1	Projecteur AB H7/éclairage de virage, gauche, avec lampe Projecteur AB H7/éclairage de virage, droit, avec lampe Accessoires: Système de commande des feux de virage Pièces de rechange: 1x12V55W (H7)
				
SLK (R 170) SLK 200 - SLK 230 (R 170) (-) paquet optiques AMG	06/96->04/04	1NA 007 976-071 1NA 007 976-081 8GH 005 636-121	1 1 1	Projecteur AB HB4, gauche, avec lampe Projecteur AB HB4, droit, avec lampe Pièces de rechange: 1x12V51W (HB4)
				
SLK 200 - SLK 230 (R 170) (+) paquet optiques AMG	06/96->04/04	1NB 007 555-031 1NB 007 555-041 8GH 002 089-133	1 1 1	Projecteur AB H1, gauche, avec lampe Projecteur AB H1, droit, avec lampe Pièces de rechange: 1x12V55W (H1)
				



Marques Modèles	Années de construction	Références	Cd.	Désignations
Mercedes-Benz				
SLK (R 171) SLK 200 Kompressor - SLK 55 AMG (R 171) SLK 200 Kompressor, SLK 280, SLK 300, SLK 350, SLK 55 AMG	03/04->02/11	1EL 008 361-611 1EL 008 361-621 8GH 007 157-121 8GP 003 594-121 8GA 006 841-121	1 1 1 1 1	Projecteur principal H7, gauche, avec feu clignotant, avec correcteur électr. de portée lumineuse, avec lampes Projecteur principal H7, droit, avec feu clignotant, avec correcteur électr. de portée lumineuse, avec lampes Pièces de rechange: 2x12V55W (H7) 1x12V5W (W5W) 1x12V21W (PY21W)
SLK 200 Kompressor - SLK 55 AMG (R 171) SLK 200 Kompressor, SLK 280, SLK 300, SLK 350, SLK 55 AMG (+) éclairage au Bi-xénon	03/04->02/11	1EL 008 361-711 1EL 008 361-721 5DV 008 290-004 5DD 008 319-501 8GS 007 949-261 8GH 007 157-121 8GP 003 594-121	1 1 1 1 1 1	Projecteur principal Bi-xénon/H7, gauche, avec feu clignotant, avec correcteur électr. de portée lumineuse, avec ballast au xénon, avec lampe à décharge de gaz, avec lampes Projecteur principal Bi-xénon/H7, droit, avec feu clignotant, avec correcteur électr. de portée lumineuse, avec ballast au xénon, avec lampe à décharge de gaz, avec lampes Pièces de rechange: Ballast au xénon Module d'amorçage pour lampe à décharge de gaz 1x35W (D2S) 1x12V55W (H7) 1x12V5W (W5W) 1x12V21W (PY21W) Osram Diadem
SLK 200 - SLK 55 (R 171)	03/04->02/11	5DV 008 290-004	1	Ballast au xénon
SLK 200 - SLK 55 (R 171)	03/04->02/11	5DD 008 319-501	1	Module d'amorçage pour lampe à décharge de gaz
SLK 200 - SLK 55 (R 171) jusqu'à n° de chassis F 096173 (-) paquet optiques AMG	03/04->08/05	1NA 007 976-111 1NA 007 976-121 8GH 005 636-121	1 1 1	Projecteur AB HB4, gauche, avec lampe Projecteur AB HB4, droit, avec lampe Pièces de rechange: 1x12V51W (HB4)







Marques Modèles	Années de construction	Références	Cd.	Désignations
Mercedes-Benz				
SLK (R 171) SLK 200 Kompressor - SLK 55 AMG (R 171) SLK 200 Kompressor SLK 280, SLK 350, SLK 55 AMG	03/04->04/08	2VP 008 427-091 2VP 008 427-101 8GA 002 073-121 8GA 006 841-121	1 1 1 1	Feu arrière, gauche, avec feu AR de brouillard et feu de recul, avec lampes Feu arrière, droit, avec feu AR de brouillard et feu de recul, avec lampes Pièces de rechange: 2x12V21W (P21W) 1x12V21W (PY21W)
Vaneo (414) Vaneo (414)	02/02->07/05	2VP 008 406-031 2VP 008 406-041 8GA 002 071-121 8GA 002 073-121 8GA 006 841-121 8GD 004 772-121	1 1 1 1 1	Feu arrière, gauche, avec feu AR de brouillard et feu de recul, avec lampes Feu arrière, droit, avec feu AR de brouillard et feu de recul, avec lampes Pièces de rechange: 1x12V5W (R5W) 2x12V21W (P21W) 1x12V21W (PY21W) 1x12V21/4W (P21/4W)
Viano (W 639) Viano (W 639)	09/03->08/10	1EG 246 041-011 1EG 246 041-021 8GH 007 157-121 8GP 003 594-121 8GA 002 073-121	1 1 1 1 1	Projecteur principal H7, gauche, avec feu clignotant, avec projecteur AB H7, avec correcteur électr. de portée lumineuse, avec lampes Projecteur principal H7, droit, avec feu clignotant, avec projecteur AB H7, avec correcteur électr. de portée lumineuse, avec lampes Pièces de rechange: 3x12V55W (H7) 1x12V5W (W5W) 1x12V21W (P21W)
Viano (W 639)	09/10->	1EG 009 627-011 1EG 009 627-021 8GH 007 157-121 8GA 006 841-121 8GP 003 594-121	1 1 1 1 1	Projecteur principal FF-H7, gauche, avec feu clignotant, avec éclairage diurne, avec projecteur AB H7, avec correcteur électr. de portée lumineuse, avec lampes Projecteur principal FF-H7, droit, avec feu clignotant, avec éclairage diurne, avec projecteur AB H7, avec correcteur électr. de portée lumineuse, avec lampes Pièces de rechange: 3x12V55W (H7) 1x12V21W (PY21W) 1x12V5W (W5W)





Marques Modèles	Années de construction	Références	Cd.	Désignations
Mercedes-Benz				
Viano (W 639) Viano (W 639) (+) éclairage au Bi-xénon (+) éclairage de virage	09/10->	1ZS 009 627-311 1ZS 009 627-321 5DV 009 610-001 8GS 009 028-111 8GH 007 157-121 8GA 006 841-121 8GP 003 594-121	1 1 1 1 1 1	Projecteur principal Bi-xénon/H7, gauche, avec feu clignotant, avec éclairage diurne LED, avec feu de virage stat., avec projecteur AB H7, avec correcteur dynam. de portée lumineuse, avec ballast au xénon, avec lampe à décharge de gaz, avec lampes Projecteur principal Bi-xénon/H7, droit, avec feu clignotant, avec éclairage diurne LED, avec feu de virage stat., avec projecteur AB H7, avec correcteur dynam. de portée lumineuse, avec ballast au xénon, avec lampe à décharge de gaz, avec lampes Pièces de rechange: 1 Ballast au xénon 1 1x35W (D1S) 1 1x12V55W (H7) 1 1x12V21W (PY21W) 1 1x12V5W (W5W)
Viano (W 639)	09/10->	5DV 009 610-001	1	Ballast au xénon
Viano (W 639)	09/03->08/10	2SK 964 596-011 2SK 964 596-021 8GD 002 078-121 8GA 002 073-121 8GA 006 841-121	1 1 1 1	Feu arrière, gauche, avec feu AR de brouillard et feu de recul, avec lampes Feu arrière, droit, avec feu AR de brouillard et feu de recul, avec lampes Pièces de rechange: 1 1x12V21/5W (P21/5W) 1 2x12V21W (P21W) 1 1x12V21W (PY21W)







Marques Modèles	Années de construction	Références	Cd.	Désignations
Mercedes-Benz				
190 (W 201) 190 (W 201) 190, D, E	10/82->08/93		1EJ 004 070-071 1EJ 004 070-081 1EJ 004 070-091 1EJ 004 070-101 2BA 004 257-011 2BA 004 257-021 9AH 127 703-051 9AH 127 704-051 8GJ 002 525-131 8GH 002 090-133 8GA 002 073-121 8GP 002 067-121	1 Projecteur principal H4, gauche, avec projecteur AB H3 (blanc), avec feu clignotant, avec correcteur de portée lumineuse 1 Projecteur principal H4, droit, avec projecteur AB H3 (blanc), avec feu clignotant, avec correcteur de portée lumineuse 1 Projecteur principal H4, gauche, avec projecteur AB H3 (jaune), avec feu clignotant, avec correcteur de portée lumineuse 1 Projecteur principal H4, droit, avec projecteur AB H3 (jaune), avec feu clignotant, avec correcteur de portée lumineuse Disponible en France seulement. Non disponible en Belgique. Pièces de rechange: 1 Feu clignotant, gauche 1 Feu clignotant, droit 1 Cadre-support avec glace, gauche 1 Cadre-support avec glace, droit Accessoires: 1 1x12V60/55W (H4) 1 1x12V55W (H3) 1 1x12V21W (P21W) 1 1x12V4W (T4W)
190 (W 201)	10/82->08/93		2BA 004 257-011 2BA 004 257-021 8GA 002 073-121	1 Feu clignotant (jaune), gauche 1 Feu clignotant (jaune), droit Accessoires: 1 1x12V21W (P21W)
190 (W 201)	09/85->08/93		2KA 004 983-011 8GM 002 092-121	4 Feu éclairer de plaque Accessoires: 1 1x12V5W (C5W)
190 (W 201) Pack spécial	10/82->03/87		2JA 004 252-031 8GM 002 091-131	1 Plafonnier pour montage appliqué à l'avant, avec temporisateur d'extinction de l'éclairage Accessoires: 1 1x12V10W (K)



Marques Modèles	Années de construction	Références	Cd.	Désignations
Mercedes-Benz				
200 - 300 (W 123)				Projecteur principal H4, avec projecteur AB H3 (jaune), avec correcteur de portée lumineuse, fourniture de pièces de rechange uniquement Disponible en France seulement. Non disponible en Belgique.
200 - 300 (W 123)	09/79->08/82			
200, 200 D	09/79->08/82			
200 T	06/80->08/82			
230	09/79->06/80	9ES 117 097-001	1	Pièces de rechange: Glace, gauche
230 E	07/80->08/82	9ES 117 096-001	1	Glace, droite
230 T	09/79->05/80	9FF 085 642-001	10	Douille pour feu de position
230 TE	06/80->08/82	8GJ 002 525-131	1	Accessoires: 1x12V60/55W (H4)
240 D, 240 TD, 250, 250 T, 300 D, 300 TD	09/79->08/82	8GH 002 090-133	1	1x12V55W (H3)
300 TD turbo diesel	09/80->08/82	8GP 002 067-121	1	1x12V4W (T4W)
				
200 - 300 (W 123)				Projecteur principal H4, avec projecteur AB H3 (blanc), avec correcteur de portée lumineuse, fourniture de pièces de rechange uniquement Projecteur principal H4, avec projecteur AB H3 (jaune), avec correcteur de portée lumineuse, fourniture de pièces de rechange uniquement Disponible en France seulement. Non disponible en Belgique.
200, 200 D	09/82->12/85			
200 T	09/82->12/85			
230 C	09/79->06/80			
230 CE	07/80->12/85			
230 E	09/82->12/85			
230 TE	09/82->12/85	9ES 127 153-001	1	Pièces de rechange: Glace, gauche
240 D	09/82->12/85	9ES 127 154-001	1	Glace, droite
240 TD	09/82->12/85	8GJ 002 525-131	1	Accessoires: 1x12V60/55W (H4)
250	09/82->12/85	8GH 002 090-133	1	1x12V55W (H3)
280, 280 C	09/79->08/82	8GP 002 067-121	1	1x12V4W (T4W)
280 CE, 280 E	09/79->12/85			
280 TE	09/79->12/85			
300 D	09/82->12/85			
300 TD turbo diesel	09/82->12/85			
				

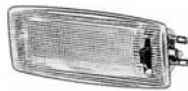



Marques Modèles	Années de construction	Références	Cd.	Désignations
Mercedes-Benz				
200 - 300 (W 123)				Projecteur principal H4, gauche, avec projecteur AB H3, avec feu clignotant, avec correcteur de portée lumineuse, fourniture de pièces de rechange uniquement Disponible en Belgique seulement. Non disponible en France.
200 - 300 (W 123)	09/79->12/85			
200, 200 D	09/82->12/85			
200 T	09/82->12/85			
230 C	09/79->06/80	2BA 003 110-021 9ES 127 153-001 9ES 127 154-001	1 1 1	Pièces de rechange: Feu clignotant, droit Glace, gauche Glace, droite
230 CE	07/80->12/85			
230 E	09/82->12/85			Accessoires:
230 TE	09/82->12/85	8GJ 002 525-131 8GH 002 090-133 8GA 002 073-121 8GP 002 067-121	1 1 1 1	1x12V60/55W (H4) 1x12V55W (H3) 1x12V21W (P21W) 1x12V4W (T4W)
240 D	09/82->12/85			
240 TD	09/82->12/85			
250	09/82->12/85			
280, 280 C	09/79->08/82			
280 CE, 280 E	09/79->12/85			
280 TE	09/79->12/85			
300 D	09/82->12/85			
300 TD turbo diesel	09/82->12/85			
				
200 - 300 (W 123)	02/76->12/85	2BA 003 110-021 8GA 002 073-121	1 1	Feu clignotant, droit Accessoires: 1x12V21W (P21W)
				
200 - 300 (W 123)	02/76->08/82	2JA 003 115-001 8GM 002 091-131	2 1	Plafonnier Accessoires: 1x12V10W (K)
				
200 - 300 (W 123)	09/82->12/85	2JA 004 252-031 8GM 002 091-131	1 1	Plafonnier, avec temporisateur d'extinction de l'éclairage Accessoires: 1x12V10W (K)
				



Marques Modèles	Années de construction	Références	Cd.	Désignations
Mercedes-Benz				
200 - 500 (W 124)		1EJ 004 440-591	1	Projecteur principal H4, gauche, avec projecteur AB H3 (blanc), avec correcteur de portée lumineuse (Masque gris derrière la glace)
200 - 300 (W 124)	12/84->08/89			
200, 200 D, 200 E, 200 T, 200 TD, 200 TE, 230 CE, 230 E, 230 E, 230 TE, 250 D, 250 D Turbo, 250 TD, 260 E, 300 CE, 300 D, 300 D Turbo, 300 E, 300 TD, 300 TD Turbo, 300 TE		1EJ 004 440-601	1	Projecteur principal H4, droit, avec projecteur AB H3 (blanc), avec correcteur de portée lumineuse (Masque gris derrière la glace)
		1EJ 004 440-631	1	Projecteur principal H4, gauche, avec projecteur AB H3 (jaune), avec correcteur de portée lumineuse (Masque gris derrière la glace) Projecteur principal H4, droit, avec projecteur AB H3 (jaune), avec correcteur de portée lumineuse (Masque gris derrière la glace) Fourniture de pièces de rechange uniquement Disponible en France seulement. Non disponible en Belgique.
		9AH 130 137-021	1	Cadre-support avec glace, gauche
		9AH 130 138-021	1	Cadre-support avec glace, droit
		9DE 129 975-021	1	Réflecteur pour éclairage principal H4, gauche
		9DE 129 974-021	1	Réflecteur pour éclairage principal H4, droit
		8GJ 002 525-131	1	1x12V60/55W (H4)
		8GH 002 090-133	1	1x12V55W (H3)
		8GP 002 067-121	1	1x12V4W (T4W)
200 - 320 (W 124)	09/89->06/93	1EJ 004 440-251	1	Projecteur principal H4, gauche, avec projecteur AB H3 (blanc), avec feu clignotant, avec correcteur de portée lumineuse (Masque argenté derrière la glace)
200 D, 200 E, 200 TE	09/89->06/93			
220 CE, 220 E, 220 TE	10/92->06/93	1EJ 004 440-261	1	Projecteur principal H4, droit, avec projecteur AB H3 (blanc), avec feu clignotant, avec correcteur de portée lumineuse (Masque argenté derrière la glace)
230 CE, 230 E, 230 TE	09/89->09/92			
250 D, 250 D Turbo, 250 TD	09/89->06/93			
260 E	09/89->09/92	1EJ 004 440-271	1	Projecteur principal H4, gauche, avec projecteur AB H3 (jaune), avec feu clignotant, avec correcteur de portée lumineuse (Masque argenté derrière la glace) Projecteur principal H4, droit, avec projecteur AB H3 (jaune), avec feu clignotant, avec correcteur de portée lumineuse (Masque argenté derrière la glace) Fourniture de pièces de rechange uniquement Disponible en France seulement. Non disponible en Belgique.
280 E, 280 TE	10/92->06/93			
300 CE, 300 CE-24, 300 D, 300 D Turbo, 300 E, 300 E-24, 300 TD, 300 TD Turbo, 300 TE, 300 TE-24	09/89->06/93			
320 CE, 320 E, 320 TE	10/92->06/93			
		9EL 129 615-011	1	Boîtier lumineux pour feu clignotant, gauche
		9EL 129 614-011	1	Boîtier lumineux pour feu clignotant, droit
		9AH 138 299-021	1	Cadre-support avec glace, gauche
		9AH 138 300-021	1	Cadre-support avec glace, droit
		9DE 129 975-021	1	Réflecteur pour éclairage principal H4, gauche
		9DE 129 974-021	1	Réflecteur pour éclairage principal H4, droit
		8GJ 002 525-131	1	1x12V60/55W (H4)
		8GH 002 090-133	1	1x12V55W (H3)
		8GA 002 073-121	1	1x12V21W (P21W)
		8GP 002 067-121	1	1x12V4W (T4W)



Marques Modèles	Années de construction	Références	Cd.	Désignations
Mercedes-Benz				
200 - 500 (W 124)	12/84->06/93	9EL 129 615-011	1	Boîtier lumineux pour feu clignotant (orange), gauche
200 - 500 (W 124)		9EL 129 614-011	1	Boîtier lumineux pour feu clignotant (orange), droit
		8GA 002 073-121	1	Accessoires: 1x12V21W (P21W)
				
200 - 500 (W 124)	12/84->06/93	2BA 004 693-031	1	Feu clignotant (blanc), gauche, avec lampe
		2BA 004 693-041	1	Feu clignotant (blanc), droit, avec lampe
		9EL 129 615-021 9EL 129 614-021 8GA 006 841-121	1 1 1	Pièces de rechange: Boîtier lumineux (blanc), gauche Boîtier lumineux (blanc), droit 1x12V21W (PY21W)
	 Design			
200 - 500 (W 124)	12/84->06/93	2VP 004 686-111	1	Feu arrière, gauche, avec feu de recul et feu AR de brouillard
200, 200 D, 200 E, 220 CE, 220 E, 230 CE, 230 E, 250 D, 250 D Turbo, 260 E, 280 E, 300 CE, 300 CE-24, 300 D, 300 D Turbo, 300 E, 300 E-24, 300 TD Turbo, 320 CE, 320 E, 400 E, 500 E 4 portes, Cabriolet, Coupé		2VP 004 686-141	1	Feu arrière, droit, avec feu de recul et feu AR de brouillard
		2VP 004 686-121	1	Feu arrière, droit, avec feu de recul
		9EL 129 763-001 9EL 129 762-001	1 1	Pièces de rechange: Disperseur, gauche Disperseur, droit
		8GA 002 071-131 8GA 002 073-121	1 1	Accessoires: 1x12V10W (R10W) 4x12V21W (P21W)
200 - 500 (W 124)	12/84->06/93	2VP 004 686-151	1	Feu arrière (gris/rouge), gauche, avec feu de recul et feu AR de brouillard
200, 200 D, 200 E, 220 CE, 220 E, 230 CE, 230 E, 250 D, 250 D Turbo, 260 E, 280 E, 300 CE, 300 CE-24, 300 D, 300 D Turbo, 300 E, 300 E-24, 300 TD Turbo, 320 CE, 320 E, 400 E, 500 E 4 portes, Cabriolet, Coupé		2VP 004 686-181	1	Feu arrière (gris/rouge), droit, avec feu de recul et feu AR de brouillard
		9EL 129 763-021 9EL 129 762-031	1 1	Pièces de rechange: Disperseur, gauche Disperseur, droit
	 Design	8GA 002 071-131 8GA 002 073-121 8GA 006 841-121	1 1 1	Accessoires: 1x12V10W (R10W) 3x12V21W (P21W) 1x12V21W (PY21W)



Marques Modèles	Années de construction	Références	Cd.	Désignations
Mercedes-Benz				
200 - 500 (W 124)	12/84->06/93	2KA 004 983-011	4	Feu éclairer de plaque
200 - 500 (W 124) 4 portes, Cabriolet, Coupé		8GM 002 092-121	1	Accessoires: 1x12V5W (C5W)
Nissan				
Navara (D40)	04/10->	1EE 238 055-011	1	Projecteur principal H4, gauche, avec feu clignotant, avec correcteur électr. de portée lumineuse, avec lampes
Navara (D40)		1EE 238 055-021	1	Projecteur principal H4, droit, avec feu clignotant, avec correcteur électr. de portée lumineuse, avec lampes
		6NM 007 878-501	1	Pièces de rechange: Correcteur de portée lumineuse
		8GJ 002 525-131	1	1x12V55W (H4)
		8GA 006 841-121	1	1x12V21W (PY21W)
		8GP 003 594-121	1	1x12V5W (W5W)
Navara (D40)	01/05->	6NM 007 878-501	1	Correcteur de portée lumineuse
Pathfinder (R51)	01/05->	1EE 238 055-011	1	Projecteur principal H4, gauche, avec feu clignotant, avec correcteur électr. de portée lumineuse, avec lampes
Pathfinder (R51)		1EE 238 055-021	1	Projecteur principal H4, droit, avec feu clignotant, avec correcteur électr. de portée lumineuse, avec lampes
		6NM 007 878-501	1	Pièces de rechange: Correcteur de portée lumineuse
		8GJ 002 525-131	1	1x12V55W (H4)
		8GA 006 841-121	1	1x12V21W (PY21W)
		8GP 003 594-121	1	1x12V5W (W5W)
Pathfinder (R51)	01/05->	6NM 007 878-501	1	Correcteur de portée lumineuse
Primera (P12, WP12)	01/02->	6NM 007 878-501	1	Correcteur de portée lumineuse
Primera (P12, WP12)				



Nissan







Marques Modèles	Années de construction	Références	Cd.	Désignations
Nissan				
Qashqai (J10, JJ10) Qashqai (J10, JJ10)	02/07->01/10	1EF 238 042-011 1EF 238 042-021 6NM 007 878-501 8GH 007 157-121 8GA 006 841-121 8GP 003 594-121	1 1 1 1 1 1	Projecteur principal DE-H7/FF-H7, gauche, avec feu clignotant, avec correcteur électr. de portée lumineuse, avec lampes Projecteur principal DE-H7/FF-H7, droit, avec feu clignotant, avec correcteur électr. de portée lumineuse, avec lampes Pièces de rechange: Correcteur de portée lumineuse 2x12V55W (H7) 1x12V21W (PY21W) 1x12V5W (W5W)
Qashqai (J10, JJ10) (+) éclairage au xénon	02/07->01/10	1EF 238 042-111 1EF 238 042-121 5DV 008 290-004 5DD 008 319-501 6NM 007 878-501 8GS 007 001-151 8GH 007 157-121 8GP 003 594-121 8GA 006 841-121	1 1 1 1 1 1 1 1 1	Projecteur principal xénon/H7, gauche, avec feu clignotant, avec correcteur électr. de portée lumineuse, avec ballast au xénon, avec lampe à décharge de gaz, avec lampes Projecteur principal xénon/H7, droit, avec feu clignotant, avec correcteur électr. de portée lumineuse, avec ballast au xénon, avec lampe à décharge de gaz, avec lampes Pièces de rechange: Ballast au xénon Module d'amorçage pour lampe à décharge de gaz Correcteur de portée lumineuse 1x35W (D2R) 1x12V55W (H7) 1x12V5W (W5W) 1x12V21W (PY21W)
Qashqai (J10, JJ10)	02/07->01/10	5DV 008 290-004	1	Ballast au xénon
Qashqai (J10, JJ10)	02/07->01/10	5DD 008 319-501	1	Module d'amorçage pour lampe à décharge de gaz
Qashqai (J10, JJ10)	02/07->01/10	6NM 007 878-501	1	Correcteur de portée lumineuse
Qashqai (J10, JJ10)	01/10->	1EL 010 335-051 1EL 010 335-061 6NM 007 878-501 8GH 007 157-121 8GH 007 157-201 8GA 006 841-121 8GP 003 594-121	1 1 1 1 1 1 1	Projecteur principal DE-H7/FF-H7, gauche, avec feu clignotant, avec correcteur électr. de portée lumineuse, avec lampes Projecteur principal DE-H7/FF-H7, droit, avec feu clignotant, avec correcteur électr. de portée lumineuse, avec lampes Pièces de rechange: Correcteur de portée lumineuse 1x12V55W (H7) 1x12V55W (H7) Long Life 1x12V21W (PY21W) 1x12V5W (W5W)



Marques Modèles	Années de construction	Références	Cd.	Désignations
Nissan				
Qashqai (J10, JJ10) Qashqai (J10, JJ10) (+) éclairage au xénon	01/10->	1EL 010 335-251 1EL 010 335-261 5DV 009 610-001 6NM 007 878-501 8GS 009 028-111 8GH 007 157-121 8GA 006 841-121 8GP 003 594-121	1 1 1 1 1 1 1	Projecteur principal Bi-xénon/H7, gauche, avec feu clignotant, avec correcteur élect. de portée lumineuse, avec ballast au xénon, avec lampe à décharge de gaz, avec lampes Projecteur principal Bi-xénon/H7, droit, avec feu clignotant, avec correcteur élect. de portée lumineuse, avec ballast au xénon, avec lampe à décharge de gaz, avec lampes Pièces de rechange: Ballast au xénon Correcteur de portée lumineuse 1x35W (D1S) 1x12V55W (H7) 1x12V21W (PY21W) 1x12V5W (W5W)
Qashqai (J10, JJ10)	01/10->	6NM 007 878-501	1	Correcteur de portée lumineuse
Qashqai (J10, JJ10)	01/10->	5DV 009 610-001	1	Ballast au xénon
Terrano II (R20) Terrano II (R20)	10/92->06/96	1ED 962 060-111 1ED 962 060-121 8GJ 002 525-131 8GP 003 594-121	1 1 1 1	Projecteur principal H4, gauche, pour véhicules avec ou sans correcteur de portée lumineuse Projecteur principal H4, droit, pour véhicules avec ou sans correcteur de portée lumineuse Accessoires: 1x12V60/55W (H4) 1x12V5W (W5W)
Terrano II (R20)	07/96->08/99	1D7 963 100-011 1D7 963 100-021 8GJ 002 525-131 8GH 005 636-121 8GP 003 594-121	1 1 1 1	Projecteur principal H4, gauche, avec projecteur AB HB4, avec correcteur élect. de portée lumineuse, avec lampes Projecteur principal H4, droit, avec projecteur AB HB4, avec correcteur élect. de portée lumineuse, avec lampes Pièces de rechange: 1x12V60/55W (H4) 1x12V51W (HB4) 1x12V5W (W5W)

**Nissan**

Marques Modèles	Années de construction	Références	Cd.	Désignations
Nissan				
Terrano II (R20) Terrano II (R20)	09/99->03/05		1ED 964 210-011 1ED 964 210-021 1ED 964 210-211 1ED 964 210-221 8GJ 002 525-131 8GH 005 636-121 8GP 003 594-121	1 Projecteur principal H4, gauche, avec projecteur AB HB4, avec correcteur électr. de portée lumineuse, avec lampes (masque intérieur noir) 1 Projecteur principal H4, droit, avec projecteur AB HB4, avec correcteur électr. de portée lumineuse, avec lampes (masque intérieur noir) 1 Projecteur principal H4, gauche, avec projecteur AB HB4, avec correcteur électr. de portée lumineuse, avec lampes (masque intérieur chromé) 1 Projecteur principal H4, droit, avec projecteur AB HB4, avec correcteur électr. de portée lumineuse, avec lampes (masque intérieur chromé) Pièces de rechange: 1 1x12V60/55W (H4) 1 1x12V51W (HB4) 1 1x12V5W (W5W)
Terrano II (R20)	09/99->03/05		2BA 964 255-011 2BA 964 255-021 8GA 006 841-121	1 Feu clignotant (noir), gauche, avec lampe 1 Feu clignotant (noir), droit, avec lampe Pièces de rechange: 1 1x12V21W (PY21W)
Terrano II (R20)	09/99->03/05		2BA 964 255-031 2BA 964 255-041 8GA 006 841-121	1 Feu clignotant (chromé), gauche, avec lampe 1 Feu clignotant (chromé), droit, avec lampe Pièces de rechange: 1 1x12V21W (PY21W)
Tiida (C11X, SC11X) Tiida (C11X, SC11X)	08/06->		6NM 007 878-501	1 Correcteur de portée lumineuse



Marques Modèles	Années de construction	Références	Cd.	Désignations
Opel				
Astra F Astra F n° de châssis NA100001 -> R3999999, NE100001 -> R8999999, N2500001 -> R2999999, N4000001 -> R4999999, N5000001 -> R5999999, N6000001 -> S6000699, NB000001 -> RB999999	09/91->08/94	1AG 007 573-051 1AG 007 573-061 1AG 007 573-011 1AG 007 573-021 1AG 007 573-101	1 1 1 1 1	Projecteur principal H4, gauche, avec correcteur manuel de portée lumineuse Projecteur principal H4, droit, avec correcteur manuel de portée lumineuse (Peut remplacer les projecteurs Bosch, Carello ou Valeo) Projecteur principal H4, gauche, avec dispositif pour correcteur électr. de portée lumineuse Projecteur principal H4, droit, avec dispositif pour correcteur électr. de portée lumineuse (Les projecteurs principaux ne peuvent remplacer que des projecteurs Carello) Projecteur principal H4, droit, avec correcteur électr. de portée lumineuse (Peut remplacer les projecteurs Bosch, Carello ou Valeo) Accessoires: 1x12V60/55W (H4) 1x12V5W (W5W)
Astra F à partir du n° de châssis S2500001, S5000001, S6000700, S8000001, SP000001, SB000001 Astra F Classic	09/94->03/01 01/98->01/05	1AG 007 573-111 1AG 007 573-121	1 1	Projecteur principal H4, gauche, avec dispositif pour correcteur électr. de portée lumineuse Projecteur principal H4, droit, avec dispositif pour correcteur électr. de portée lumineuse Accessoires: 1x12V60/55W (H4) 1x12V5W (W5W)
Astra F GSi	09/91->01/98	1NL 006 580-051 8GH 002 090-133	1 1	Projecteur AB DE-H3, gauche Accessoires: 1x12V55W (H3)
Astra F	09/91->08/94	2BM 003 563-111 8GP 003 594-121	1 1	Répétiteur de clignotant (orange) Accessoires: 1x12V5W (W5W)
Astra G Astra G (-) Cabrio, Coupé	02/98->04/05	1EG 007 640-311 1EG 007 640-321 6NM 007 878-351 8GH 005 635-121 8GH 007 157-121 8GA 006 841-121 8GP 003 594-121	1 1 1 1 1	Projecteur principal FF-H7/HB3, gauche, avec boîtier lumineux pour feu clignotant Projecteur principal FF-H7/HB3, droit, avec boîtier lumineux pour feu clignotant Accessoires: Correcteur de portée lumineuse 1x12V60W (HB3) 1x12V55W (H7) 1x12V21W (PY21W) 1x12V5W (W5W)



Opel



Marques Modèles	Années de construction	Références	Cd.	Désignations
Opel				
Astra G Astra G (-) Cabrio, Coupé	02/98->04/05	1EG 007 640-391 1EG 007 640-401 6NM 007 878-351 8GH 005 635-121 8GH 007 157-121 8GA 006 841-121 8GP 003 594-121	1 1 1 1 1 1	Projecteur principal FF-H7/HB3, gauche, avec boîtier lumineux pour feu clignotant et masque noir derrière la glace Projecteur principal FF-H7/HB3, droit, avec boîtier lumineux pour feu clignotant et masque noir derrière la glace Accessoires: Correcteur de portée lumineuse 1x12V60W (HB3) 1x12V55W (H7) 1x12V21W (PY21W) 1x12V5W (W5W)
Astra G, CC, Caravan, Camionette Lettres d'identification LT à partir du n° de châssis 32000001, 35000001, 38000001, 4G000001 Astra G Coupé à partir du n° de châssis 1B016531 Astra G Cabrio à partir du n° de châssis 1B001424	02/98->04/05 03/00->05/05 03/01->10/05	1EG 007 640-391 1EG 007 640-401 6NM 007 878-351 8GH 005 635-121 8GH 007 157-121 8GA 006 841-121 8GP 003 594-121	1 1 1 1 1 1	Projecteur principal FF-H7/HB3, gauche, avec boîtier lumineux pour feu clignotant et masque noir derrière la glace Projecteur principal FF-H7/HB3, droit, avec boîtier lumineux pour feu clignotant et masque noir derrière la glace Accessoires: Correcteur de portée lumineuse 1x12V60W (HB3) 1x12V55W (H7) 1x12V21W (PY21W) 1x12V5W (W5W)
Astra G	02/98->10/05	1EG 007 640-351 1EG 007 640-361 6NM 007 878-351 8GH 005 635-121 8GH 007 157-121 8GA 006 841-121 8GP 003 594-121	1 1 1 1 1 1	Projecteur principal FF-H7/HB3, (noir), gauche, avec boîtier lumineux pour feu clignotant Projecteur principal FF-H7/HB3, (noir), droit, avec boîtier lumineux pour feu clignotant Accessoires: Correcteur de portée lumineuse 1x12V60W (HB3) 1x12V55W (H7) 1x12V21W (PY21W) 1x12V5W (W5W)



Marques Modèles	Années de construction	Références	Cd.	Désignations
Opel				
Astra G Astra G (-) Cabrio, Coupé (+) éclairage au xénon	02/98->04/05	1EL 008 329-251 1EL 008 329-261 5DV 008 290-004 8GS 007 949-261 8GH 007 157-121 8GP 003 594-121	1 1 1 1 1	Projecteur principal xénon/FF-H7, gauche, avec feu clignotant intégré, sans ballast au xénon, sans lampe à décharge de gaz, sans lampes Projecteur principal xénon/FF-H7, droit, avec feu clignotant intégré, sans ballast au xénon, sans lampe à décharge de gaz, sans lampes Accessoires: Ballast au xénon 1x35W (D2S) 1x12V55W (H7) 1x12V5W (W5W)
Astra G	02/98->10/05	6NM 007 878-351	1	Correcteur de portée lumineuse
Astra G	02/98->10/05	5DV 008 290-004	1	Ballast au xénon
Astra G à partir du n° de châssis 42000001, 45000001, 46000001, 48000001, 4B000001, 4H000001, 4G000001	02/98->10/05	5DD 008 319-501	1	Module d'amorçage pour lampe à décharge de gaz
Astra G (-) Cabrio, Coupé, OPC	02/98->04/05	1NA 354 658-011 1NA 354 658-021 8GH 002 090-133	1 1 1	Projecteur AB FF-H3, gauche Projecteur AB FF-H3, droit Accessoires: 1x12V55W (H3)

**Opel**

Marques Modèles	Années de construction	Références	Cd.	Désignations
Opel				
Astra G Astra G 3-5 portes	03/98->01/05	2VP 008 863-801 2SA 008 405-021 2XA 008 221-021 2BA 008 221-041 2ZR 008 221-051 2NE 008 221-031 8RA 008 405-001 8GA 002 073-121 8GA 006 841-121	1 1 1 1 1 1 1 1 1 1	Kit de feux arrière Design avec feu AR LED, avec 8 modules, 2 catadioptrés circulaires, 2 supports, câbles et accessoires Pièces de rechange: Feu AR LED Feu stop Feu clignotant (gris) Feu de recul (gris) Feu AR de brouillard Catadioptré (rouge) Accessoires: 6x12V21W (P21W) 2x12V21W (PY21W)
				
Astra H Astra H Lettres d'identification GW	03/04->	1EG 270 370-311 1EG 270 370-321 6NM 008 830-601 8GH 007 157-121 8GH 002 089-133 8GH 008 417-001 8GP 003 594-121	1 1 1 1 1 1 1	Projecteur principal FF-H7/H1, gauche, avec feu clignotant intégré, avec correcteur électr. de portée lumineuse Projecteur principal FF-H7/H1, droit, avec feu clignotant intégré, avec correcteur électr. de portée lumineuse Pièces de rechange: Correcteur de portée lumineuse Accessoires: 1x12V55W (H7) 1x12V55W (H1) 1x12V21W (H21W) 1x12V5W (W5W)
				
Astra H Lettres d'identification NB	02/07->	1EG 270 370-611 1EG 270 370-621 6NM 008 830-601 8GH 007 157-121 8GH 002 089-133 8GH 008 417-001 8GP 003 594-121	1 1 1 1 1 1 1	Projecteur principal FF-H7/H1, gauche, avec feu clignotant intégré, avec correcteur électr. de portée lumineuse Projecteur principal FF-H7/H1, droit, avec feu clignotant intégré, avec correcteur électr. de portée lumineuse Pièces de rechange: Correcteur de portée lumineuse Accessoires: 1x12V55W (H7) 1x12V55W (H1) 1x12V21W (H21W) 1x12V5W (W5W)
				
Astra H Lettres d'identification GY (+) éclairage au Bi-xénon (-) éclairage de virage	03/04->	1EL 008 700-311 1EL 008 700-321 5DV 008 290-004 8GS 007 949-261 8GH 007 157-121 8GA 006 841-121 8GP 003 594-121	1 1 1 1 1 1 1	Projecteur principal Bi-xénon/FF-H7, gauche, avec feu clignotant intégré, sans ballast au xénon, sans lampe à décharge de gaz, sans lampes Projecteur principal Bi-xénon/FF-H7, droit, avec feu clignotant intégré, sans ballast au xénon, sans lampe à décharge de gaz, sans lampes Accessoires: Ballast au xénon 1x35W (D2S) 1x12V55W (H7) 1x12V21W (PY21W) 1x12V5W (W5W)
				







Marques Modèles	Années de construction	Références	Cd.	Désignations
Opel				
Astra H Astra H Lettres d'identification LX, NK (+) éclairage au Bi-xénon (+) éclairage de virage	03/04->	1ZS 008 710-311 1ZS 008 710-321 5DV 008 290-004 8GS 007 949-261 8GH 007 157-121 8GA 006 841-121 8GP 003 594-121	1 1 1 1 1 1	Projecteur principal Bi-xénon/FF-H7, gauche, avec feu clignotant intégré, avec feu de virage dynam., sans système de commande AFS, avec correcteur dynam. de portée lumineuse, sans ballast au xénon, sans lampe à décharge de gaz, sans lampes Projecteur principal Bi-xénon/FF-H7, droit, avec feu clignotant intégré, avec feu de virage dynam., sans système de commande AFS, avec correcteur dynam. de portée lumineuse, sans ballast au xénon, sans lampe à décharge de gaz, sans lampes Accessoires: 1 Ballast au xénon 1 1x35W (D2S) 1 1x12V55W (H7) 1 1x12V21W (PY21W) 1 1x12V5W (W5W)
Astra H	03/04->	6NM 008 830-601	1	Correcteur de portée lumineuse (pour projecteur halogène)
Astra H	03/04->	5DV 008 290-004	1	Ballast au xénon
Astra H	03/04->	5DD 008 319-501	1	Module d'amorçage pour lampe à décharge de gaz
Astra H jusqu'à n° de châssis 72094718, 75086479, 78048187 (-) OPC	03/04->	1NA 010 503-011 1NA 010 503-021 8GH 002 090-133	1 1 1	Projecteur AB FF-H3, gauche, avec lampe Projecteur AB FF-H3, droit, avec lampe Pièces de rechange: 1x12V55W (H3)





Opel





Marques Modèles	Années de construction	Références	Cd.	Désignations
Opel				
Astra H Astra H jusqu'à n° de châssis 72094718, 75086479, 78048187 (-) OPC	03/04->	1NA 354 993-011 1NA 354 993-021 8GH 002 090-133	1 1 1	Projecteur AB FF-H3, gauche Projecteur AB FF-H3, droit Accessoires: 1x12V55W (H3)
				
Astra H 5 portes Astra H break (-) OPC	03/04->01/07 08/04->01/07	2PT 009 305-821 2PT 008 935-001	1 1	Kit de feux diurnes halogène, avec lampes, faisceau de câble et caches Pièces de rechange: Projecteur diurne
				
Astra H 5 portes jusqu'à n° de châssis 72094718, 75086479, 78048187	03/04->02/07	9EL 160 467-011 9EL 160 468-011 8GA 006 841-121 8GA 002 073-121	1 1 1 1	Boîtier lumineux pour feu arrière, gauche, avec feu de recul et feu AR de brouillard Boîtier lumineux pour feu arrière, droit, avec feu de recul et feu AR de brouillard Accessoires: 1x12V21W (PY21W) 4x12V21W (P21W)
				
Astra H 5 portes à partir du n° de châssis 72094719, 75086480, 78048188, 8B000001	03/07->	9EL 354 073-011 9EL 354 073-021 8GA 006 841-121 8GA 002 073-121	1 1 1 1	Boîtier lumineux pour feu arrière, gauche, avec feu de recul et feu AR de brouillard Boîtier lumineux pour feu arrière, droit, avec feu de recul et feu AR de brouillard Accessoires: 1x12V21W (PY21W) 4x12V21W (P21W)
				







Marques Modèles	Années de construction	Références	Cd.	Désignations
Opel				
Astra H Astra H GTC 3 portes	03/05->	9EL 161 421-011 9EL 161 422-011 8GA 006 841-121 8GA 002 073-121	1 1 1 1	Boîtier lumineux pour feu arrière, gauche, avec feu de recul et feu AR de brouillard Boîtier lumineux pour feu arrière, droit, avec feu de recul et feu AR de brouillard Accessoires: 1x12V21W (PY21W) 2x12V21W (P21W)
				
Astra H GTC 3 portes	03/05->	2SK 008 748-801 8GA 002 073-121 8GA 006 841-121	1 1 1	Kit de feux arrière Upgrade (Icegrey) Accessoires: 2x12V21W (P21W) 1x12V21W (PY21W)
				
Astra J Astra J 3-5 portes 5 portes Astra J Sports Tourer	12/09->07/12 10/10->07/12	1EG 010 011-311 1EG 010 011-321 8GH 007 157-201 8GD 008 893-002	1 1 1 1	Projecteur principal FF-H7, gauche, avec éclairage diurne, avec masque chromé, avec correcteur élect. de portée lumineuse, avec lampes Projecteur principal FF-H7, droit, avec éclairage diurne, avec masque chromé, avec correcteur élect. de portée lumineuse, avec lampes Pièces de rechange: 2x12V55W (H7) Long Life 1x12V21/5W (W21/5W)
jusqu'à n° de châssis C0999999, C1999999, C3999999, C8999999 CG999999 Lettres d'identification AC1 (-) Sport, SXI, SRI				
				
Astra J 3-5 portes 5 portes, 4 portes, Sports Tourer	08/12->	1EG 010 011-611 1EG 010 011-621 8GH 007 157-201 8GD 008 893-002	1 1 1 1	Projecteur principal FF-H7, gauche, avec éclairage diurne, avec masque chromé, avec correcteur élect. de portée lumineuse, avec lampes Projecteur principal FF-H7, droit, avec éclairage diurne, avec masque chromé, avec correcteur élect. de portée lumineuse, avec lampes Pièces de rechange: 2x12V55W (H7) Long Life 1x12V21/5W (W21/5W)
à partir du n° de châssis D0000001, D1000001, D3000001, D8000001, DG000001 Lettres d'identification AR2 (-) Cosmo, SE, Elite (-) Sport, SXI, SRI				
				





**Opel**

Marques Modèles	Années de construction	Références	Cd.	Désignations
Opel				
Astra J Astra J 3-5 portes 5 portes Astra J Sports Tourer Sport, SXI, SRI jusqu'à n° de châssis C0999999, C1999999, C3999999, C8999999, CG999999 Lettres d'identification AB5	12/09->07/12 10/10->07/12	1EG 010 011-371 1EG 010 011-381 8GH 007 157-201 8GD 008 893-002	1 1 1 1	Projecteur principal FF-H7, gauche, avec éclairage diurne, avec masque noir, avec correcteur élect. de portée lumineuse, avec lampes Projecteur principal FF-H7, droit, avec éclairage diurne, avec masque noir, avec correcteur élect. de portée lumineuse, avec lampes Pièces de rechange: 2x12V55W (H7) Long Life 1x12V21/5W (W21/5W)
				
Astra J 3-5 portes 5 portes, 4 portes, Sports Tourer à partir du n° de châssis D0000001, D1000001, D3000001, D8000001, DG0000001 Lettres d'identification AR6 Cosmo, SE, Elite, Sport, SXI, SRI	08/12->	1EG 010 011-671 1EG 010 011-681 8GH 007 157-201 8GD 008 893-002	1 1 1 1	Projecteur principal FF-H7, gauche, avec éclairage diurne, avec masque noir, avec correcteur élect. de portée lumineuse, avec lampes Projecteur principal FF-H7, droit, avec éclairage diurne, avec masque noir, avec correcteur élect. de portée lumineuse, avec lampes Pièces de rechange: 2x12V55W (H7) Long Life 1x12V21/5W (W21/5W)
				
Astra J 3-5 portes 5 portes, J 4 portes, Sports Tourer à partir du n° de châssis C1000001, C3000001, C8000001, CG000001 Lettres d'identification ARY	12->	1EG 010 011-351 1EG 010 011-361 8GH 007 157-201	1 1 1	Projecteur principal FF-H7, gauche, avec éclairage diurne LED, avec masque chromé, avec système de commande LED, avec correcteur élect. de portée lumineuse, avec lampes Projecteur principal FF-H7, droit, avec éclairage diurne LED, avec masque chromé, avec système de commande LED, avec correcteur élect. de portée lumineuse, avec lampes Pièces de rechange: 2x12V55W (H7) Long Life
				



Marques Modèles	Années de construction	Références	Cd.	Désignations
Opel				
Astra J Astra J 3-5 portes 5 portes Astra J Sports Tourer (+) éclairage au Bi-xénon (+) éclairage de virage	12/09-> 10/10->	1ZT 010 012-411 1ZT 010 012-421 5DV 009 720-001 8GS 009 028-111 8GH 008 358-121	1 1 1 1 1	Projecteur principal Bi-xénon/FF-H11, gauche, avec éclairage diurne, avec feu de virage dynam., avec correcteur dynam. de portée lumineuse, sans ballast au xénon, sans lampe à décharge de gaz, sans lampes Projecteur principal Bi-xénon/FF-H11, droit, avec éclairage diurne, avec feu de virage dynam., avec correcteur dynam. de portée lumineuse, sans ballast au xénon, sans lampe à décharge de gaz, sans lampes Accessoires: 1 Ballast au xénon 1 1x35W (D1S) 1 1x12V55W (H11)
				
Astra J	12/09->	5DV 009 720-001	1	Ballast au xénon
				
Astra J Sports Tourer	10/10->	9EL 354 998-031 9EL 354 998-041 8GA 002 073-121 8GA 006 841-121 8GP 003 594-121	1 1 1 1 1	Boîtier lumineux pour feu arrière, gauche, partie extérieure Boîtier lumineux pour feu arrière, droit, partie extérieure Accessoires: 1 1x12V21W (P21W) 1 1x12V21W (PY21W) 1 1x12V5W (W5W)
				
Astra J Sports Tourer	10/10->	9EL 354 998-011 9EL 354 998-021 8GP 003 594-121 8GH 008 417-001	1 1 1 1	Boîtier lumineux pour feu arrière, gauche, partie intérieure, avec feu AR et feu AR de brouillard Boîtier lumineux pour feu arrière, droit, partie intérieure, avec feu AR et feu de recul Accessoires: 1 1x12V5W (W5W) 1 1x12V21W (H21W)
				





**Opel**

Marques Modèles	Années de construction	Références	Cd.	Désignations
Opel				
Calibra Calibra	06/90->07/97		1EL 006 110-371 1EL 006 110-381 1EL 006 110-391 1EL 006 110-401 8GH 002 089-133 8GH 002 090-133 8GA 002 073-121 8GP 003 594-121	1 Projecteur principal DE-H1, gauche, avec feu clignotant, avec dispositif pour correcteur de portée lumineuse 1 Projecteur principal DE-H1, droit, avec feu clignotant, avec dispositif pour correcteur de portée lumineuse 1 Projecteur principal DE-H1, gauche, avec feu clignotant, avec projecteur AB DE-H3, avec dispositif pour correcteur de portée lumineuse 1 Projecteur principal DE-H1, droit, avec feu clignotant, avec projecteur AB DE-H3, avec dispositif pour correcteur de portée lumineuse Accessoires: 1 2x12V55W (H1) 1 1x12V55W (H3) 1 1x12V21W (P21W) 1 1x12V5W (W5W)
Calibra	06/90->07/97		2BM 003 563-111 8GP 003 594-121	1 Répéteur de clignotant (orange) Accessoires: 1 1x12V5W (W5W)
Combo II Combo II jusqu'à n° de châssis 23999999, 24999999, 26999999 Lettres d'identification LC	10/01->02/03		1EH 008 684-011 1EH 008 684-021 8GH 007 157-121 8GA 006 841-121 8GP 003 594-121	1 Projecteur principal H7, gauche, avec feu clignotant, avec correcteur électr. de portée lumineuse 1 Projecteur principal H7, droit, avec feu clignotant, avec correcteur électr. de portée lumineuse Constructeur : Bosch Accessoires: 1 2x12V55W (H7) 1 1x12V21W (PY21W) 1 1x12V5W (W5W)
Combo II à partir du n° de châssis 73000001, 74000001			1NA 354 660-011 1NA 354 660-021 8GH 002 090-133	1 Projecteur AB FF-H3, gauche 1 Projecteur AB FF-H3, droit Accessoires: 1 1x12V55W (H3)







Marques Modèles	Années de construction	Références	Cd.	Désignations
Opel				
Corsa C Corsa C jusqu'à n° de châssis 23999999, 24999999, 26999999 Lettres d'identification LC	10/00->02/03	1EH 008 684-011 1EH 008 684-021 8GH 007 157-121 8GA 006 841-121 8GP 003 594-121	1 1 1 1 1	Projecteur principal H7, gauche, avec feu clignotant, avec correcteur électr. de portée lumineuse Projecteur principal H7, droit, avec feu clignotant, avec correcteur électr. de portée lumineuse Constructeur : Bosch Accessoires: 1 2x12V55W (H7) 1 1x12V21W (PY21W) 1 1x12V5W (W5W)
Corsa C à partir du n° de châssis 73000001, 74000001		1NA 354 660-011 1NA 354 660-021 8GH 002 090-133	1 1 1	Projecteur AB FF-H3, gauche Projecteur AB FF-H3, droit Accessoires: 1x12V55W (H3)
Corsa D Corsa D (-) OPC jusqu'à n° de châssis B4157375 Lettres d'identification EF	07/06->01/11	1EG 354 534-011 1EG 354 534-021 8GH 007 157-121 8GH 002 089-133 8GA 006 841-121 8GP 003 594-121	1 1 1 1 1 1	Projecteur principal H7/H1, gauche, avec feu clignotant, avec masque chromé, avec correcteur électr. de portée lumineuse, avec lampes Projecteur principal H7/H1, droit, avec feu clignotant, avec masque chromé, avec correcteur électr. de portée lumineuse, avec lampes Pièces de rechange: 1 1x12V55W (H7) 1 1x12V55W (H1) 1 1x12V21W (PY21W) 1 1x12V5W (W5W)
Corsa D jusqu'à n° de châssis 74999999, 76999999	07/06->	1NA 354 680-011 1NA 354 680-021	1 1	Projecteur AB FF-H10, gauche Projecteur AB FF-H10, droit Accessoires: 1x12V42W (H10)





**Opel**

Marques Modèles	Années de construction	Références	Cd.	Désignations
Opel				
Corsa D Corsa D à partir du n° de châssis 84000001, 86000001 (-) OPC, VXR		1N0 354 681-011 1N0 354 681-021	1 1	Projecteur AB FF-H10, gauche Projecteur AB FF-H10, droit Accessoires: 1x12V42W (H10)
				
Insignia Insignia Lettres d'identification NS jusqu'à n° de châssis D1999999	07/08->07/13	1EJ 009 630-311 1EJ 009 630-321 6NM 008 830-601 8GH 007 157-121 8GH 002 089-133 8GA 006 841-121 8GD 008 893-002	1 1 1 1 1 1	Projecteur principal FF-H7/H1, gauche, avec feu clignotant, avec éclairage diurne, avec correcteur élect. de portée lumineuse, avec lampes Projecteur principal FF-H7/H1, droit, avec feu clignotant, avec éclairage diurne, avec correcteur élect. de portée lumineuse, avec lampes Pièces de rechange: Correcteur de portée lumineuse 1x12V55W (H7) 1x12V55W (H1) 1x12V21W (PY21W) 1x12V21/5W (W21/5W)
				
Insignia jusqu'à n° de châssis D1999999 (+) éclairage au Bi-xénon (+) éclairage de virage	07/08->07/13	1ZT 009 631-311 1ZT 009 631-321 5DV 009 720-001 8GS 009 028-111 8GH 008 358-121 8GA 006 841-121	1 1 1 1 1 1	Projecteur principal Bi-xénon/H11, gauche, avec feu clignotant, avec éclairage diurne, avec feu de virage dynam., avec correcteur élect. de portée lumineuse, sans ballast au xénon, sans lampe à décharge de gaz, avec lampes Projecteur principal Bi-xénon/H11, droit, avec feu clignotant, avec éclairage diurne, avec feu de virage dynam., avec correcteur élect. de portée lumineuse, sans ballast au xénon, sans lampe à décharge de gaz, avec lampes Accessoires: Ballast au xénon 1x35W (D1S) Pièces de rechange: 1x12V55W (H11) 1x12V21W (PY21W)
				
Insignia jusqu'à n° de châssis D1999999	07/08->07/13	6NM 008 830-601	1	Correcteur de portée lumineuse (pour projecteur halogène)
				







Marques Modèles	Années de construction	Références	Cd.	Désignations
Opel				
Insignia Insignia jusqu'à n° de chassis D1999999	07/08->07/13	5DV 009 720-001	1	Ballast au xénon
				
Insignia jusqu'à n° de chassis D1999999	07/08->07/13	1NA 354 665-011 1NA 354 665-021	1 1	Projecteur AB FF-H10, gauche Projecteur AB FF-H10, droit Pièces de rechange: 1x12V42W (H10)
				
Insignia 5 portes Lettres d'identification AX jusqu'à n° de chassis D1999999	07/08->07/13	9EL 176 380-091 9EL 176 380-101 9FT 168 372-011 9FT 168 372-021 8GA 002 071-131 8GA 002 073-271 8GA 006 841-121	1 1 1 1 1 1 1	Boîtier lumineux pour feu arrière, gauche, avec feu AR de brouillard Boîtier lumineux pour feu arrière, droit, avec feu de recul Accessoires: 1 Porte-lampes, gauche 1 Porte-lampes, droit 1 1x12V10W (R10W) 1 2x12V21W (P21W) Long Life 1 1x12V21W (PY21W)
				
Insignia 4 portes Lettres d'identification AU jusqu'à n° de chassis D1999999	07/08->07/13	9EL 176 380-051 9EL 176 380-061 9FT 168 372-011 9FT 168 372-021 8GA 002 071-131 8GA 002 073-271 8GA 006 841-121	1 1 1 1 1 1 1	Boîtier lumineux pour feu arrière, gauche, avec feu AR de brouillard Boîtier lumineux pour feu arrière, droit, avec feu de recul Accessoires: 1 Porte-lampes, gauche 1 Porte-lampes, droit 1 1x12V10W (R10W) 1 2x12V21W (P21W) Long Life 1 1x12V21W (PY21W)
				
Insignia Sports Tourer jusqu'à n° de chassis D1999999	07/08->07/13	9EL 354 668-011 9EL 354 668-021 8GP 003 594-121 8GA 002 073-271 8GA 006 841-121 8GH 008 417-001	1 1 1 1 1 1	Boîtier lumineux pour feu arrière, gauche, avec feu AR de brouillard Boîtier lumineux pour feu arrière, droit, avec feu de recul Accessoires: 1 1x12V5W (W5W) 1 1x12V21W (P21W) 1 1x12V21W (PY21W) 1 2x12V21W (H21W)
				

**Opel**

Marques Modèles	Années de construction	Références	Cd.	Désignations
Opel				
Kadett E Kadett E	10/85->08/91	2BM 003 563-111 8GP 003 594-121	1 1	Répétiteur de clignotant (orange) Accessoires: 1x12V5W (W5W)
				
Kadett E break, Combo	09/84->08/91	2KA 004 434-031 8GP 002 067-121	1 1	Feu éclairer de plaque Accessoires: 1x12V4W (T4W)
				
Meriva A Meriva A	05/03->05/10	1EE 354 535-011 1EE 354 535-021 8GH 007 157-121 8GH 002 089-133 8GA 006 841-121 8GD 008 893-002	1 1 1 1 1 1	Projecteur principal H7/H1, gauche, avec feu clignotant, sans correcteur électr. de portée lumineuse Projecteur principal H7/H1, droit, avec feu clignotant, sans correcteur électr. de portée lumineuse Accessoires: 1x12V55W (H7) 1x12V55W (H1) 1x12V21W (PY21W) 1x12V21/5W (W21/5W)
				
Meriva A à partir du n° de châssis 74086068	01/06->05/10	1NA 354 663-011 1NA 354 663-021 8GH 002 090-133	1 1 1	Projecteur AB FF-H3, gauche Projecteur AB FF-H3, droit Accessoires: 1x12V55W (H3)
				
Meriva B Meriva B (-) éclairage de virage	06/10->	1EJ 354 676-011 1EJ 354 676-021 8GH 007 157-121 8GH 002 089-133 8GA 006 841-121 8GD 008 893-002	1 1 1 1 1 1	Projecteur principal FF-H7/H1, gauche, avec feu clignotant, avec éclairage diurne, avec correcteur électr. de portée lumineuse Projecteur principal FF-H7/H1, droit, avec feu clignotant, avec éclairage diurne, avec correcteur électr. de portée lumineuse Accessoires: 1x12V55W (H7) 2x12V55W (H1) 1x12V21W (PY21W) 1x12V21/5W (W21/5W)
				



Marques Modèles	Années de construction	Références	Cd.	Désignations
Opel				
Omega A Omega A à partir du n° de châssis M1000001	10/90->05/94	2BA 007 249-011 2BA 007 249-021 8GA 002 073-121	1 1 1	Feu clignotant, gauche Feu clignotant, droit Accessoires: 1x12V21W (P21W)
				
Omega A	09/86->05/94	2BM 003 563-111 8GP 003 594-121	1 1	Répétiteur de clignotant (orange) Accessoires: 1x12V5W (W5W)
				
Omega B Omega B Lettres d'identification YW jusqu'à n° de châssis V1991158	03/94->08/97	1AG 006 920-211 1AG 006 920-221 6NM 007 282-641 8GH 002 089-133 8GA 006 841-121 8GP 003 594-121	1 1 1 1 1 1	Projecteur principal H1, gauche, avec feu clignotant, avec dispositif pour correcteur électr. de portée lumineuse Projecteur principal H1, droit, avec feu clignotant, avec dispositif pour correcteur électr. de portée lumineuse Accessoires: 1 Correcteur de portée lumineuse 1 2x12V55W (H1) UV-Cut 1 1x12V21W (PY21W) 1 1x12V5W (W5W)
				
Omega B Lettres d'identification FC n° de châssis V1991159 -> X1999999 (Egalement pour la conversion des modèles 03/94->08/97)	09/97->09/99	1EL 008 020-251 1EL 008 020-261 6NM 007 282-641 8GH 002 089-133 8GH 007 157-121 8GA 006 841-121 8GP 003 594-121	1 1 1 1 1 1	Projecteur principal DE-H1/H7, gauche, avec boîtier lumineux pour feu clignotant Projecteur principal DE-H1/H7, droit, avec boîtier lumineux pour feu clignotant Accessoires: 1 Correcteur de portée lumineuse 1 1x12V55W (H1) 1 1x12V55W (H7) 1 1x12V21W (PY21W) 1 1x12V5W (W5W)
				





Opel



Marques Modèles	Années de construction	Références	Cd.	Désignations
Opel				
Omega B Omega B Lettres d'identification FA n° de châssis W1000001 -> X1999999 (+) éclairage au xénon	09/97->09/99	1EL 007 950-271 1EL 007 950-281 5DV 007 760-651 8GS 007 949-261 8GH 007 157-121 8GA 006 841-121 8GP 003 594-121	1 1	Projecteur principal xénon/H7, gauche, avec disperseur pour feu clignotant, sans correcteur de portée lumineuse, sans ballast au xénon, sans lampe à décharge de gaz, sans lampes Projecteur principal xénon/H7, droit, avec disperseur pour feu clignotant, sans correcteur de portée lumineuse, sans ballast au xénon, sans lampe à décharge de gaz, sans lampes Accessoires: 1 Ballast au xénon 1 1x35W (D2S) 1 1x12V55W (H7) 1 1x12V21W (PY21W) 1 1x12V5W (W5W)
Omega B Lettres d'identification FM à partir du n° de châssis Y1000001	10/99->07/03	1EL 009 020-211 1EL 009 020-221 6NM 007 282-641 8GH 002 089-133 8GH 007 157-121 8GA 006 841-121 8GP 003 594-121	1 1	Projecteur principal DE-H1/H7, gauche, avec boîtier lumineux pour feu clignotant Projecteur principal DE-H1/H7, droit, avec boîtier lumineux pour feu clignotant Accessoires: 1 Correcteur de portée lumineuse 1 1x12V55W (H1) 1 1x12V55W (H7) 1 1x12V21W (PY21W) 1 1x12V5W (W5W)
Omega B à partir du n° de châssis Y1000001 (+) éclairage au xénon	10/99->07/03	1EL 009 050-211 1EL 009 050-221 5DV 007 760-651 8GS 007 949-261 8GH 007 157-121 8GA 006 841-121 8GP 003 594-121	1 1	Projecteur principal xénon/H7, gauche, avec disperseur pour feu clignotant, sans correcteur de portée lumineuse, sans ballast au xénon, sans lampe à décharge de gaz, sans lampes Projecteur principal xénon/H7, droit, avec disperseur pour feu clignotant, sans correcteur de portée lumineuse, sans ballast au xénon, sans lampe à décharge de gaz, sans lampes Accessoires: 1 Ballast au xénon 1 1x35W (D2S) 1 1x12V55W (H7) 1 1x12V21W (PY21W) 1 1x12V5W (W5W)
Omega B	03/94->07/03	6NM 007 282-641	1	Correcteur de portée lumineuse (pour projecteur halogène)
Omega B	09/97->07/03	5DV 007 760-651	1	Ballast au xénon



Marques Modèles	Années de construction	Références	Cd.	Désignations
Opel				
Omega B Omega B break jusqu'à n° de châssis X1999999	03/94->09/99	9EL 143 579-021 9EL 143 580-021 8GD 004 772-121 8GA 002 073-121 8GA 006 841-121	1 1 1 1 1	Boîtier lumineux pour feu arrière, gauche, avec feu de recul et feu AR de brouillard Boîtier lumineux pour feu arrière, droit, avec feu de recul et feu AR de brouillard Accessoires: 1x12V21/4W (P21/4W) 2x12V21W (P21W) 1x12V21W (PY21W)
				
Omega B break à partir du n° de châssis Y1000001	10/99->07/03	9EL 152 051-011 9EL 152 052-011 8GD 004 772-121 8GA 002 073-121 8GA 006 841-121	1 1 1 1 1	Boîtier lumineux pour feu arrière, gauche, (rouge/blanc), avec feu de recul et feu AR de brouillard Boîtier lumineux pour feu arrière, droit, (rouge/blanc), avec feu de recul et feu AR de brouillard Accessoires: 1x12V21/4W (P21/4W) 2x12V21W (P21W) 1x12V21W (PY21W)
				
Signum Signum Lettres d'identification GA, BH jusqu'à n° de châssis 51999999	05/03->08/05	1EL 008 320-071 1EL 008 320-081 6NM 008 830-601 8GH 007 157-121 8GP 003 594-121 8GA 006 841-121	1 1 1 1 1 1	Projecteur principal DE-H7/FF-H7, gauche, avec feu clignotant, sans correcteur de portée lumineuse Projecteur principal DE-H7/FF-H7, droit, avec feu clignotant, sans correcteur de portée lumineuse Accessoires: Correcteur de portée lumineuse 2x12V55W (H7) 1x12V5W (W5W) 1x12V21W (PY21W)
				







Opel



Marques Modèles	Années de construction	Références	Cd.	Désignations
Opel				
Signum Signum Lettres d'identification GG, BK jusqu'à n° de châssis 51999999	05/03->08/05	1EL 008 320-131 1EL 008 320-141 6NM 008 830-601 8GH 007 157-121 8GP 003 594-121 8GA 006 841-121	1 1 1 1 1	Projecteur principal DE-H7/FF-H7 (noir), gauche, avec feu clignotant, sans correcteur de portée lumineuse Projecteur principal DE-H7/FF-H7 (noir), droit, avec feu clignotant, sans correcteur de portée lumineuse Accessoires: Correcteur de portée lumineuse 2x12V55W (H7) 1x12V5W (W5W) 1x12V21W (PY21W)
Signum Lettres d'identification GD, BM jusqu'à n° de châssis 51999999 (+) éclairage au xénon (-) éclairage de virage	05/03->08/05	1EL 008 321-071 1EL 008 321-081 5DV 008 290-004 8GS 007 949-261 8GH 007 157-121 8GP 003 594-121 8GA 006 841-121	1 1 1 1 1	Projecteur principal xénon/FF-H7, gauche, avec feu clignotant, sans ballast au xénon, sans lampe à décharge de gaz, sans lampes Projecteur principal xénon/FF-H7, droit, avec feu clignotant, sans ballast au xénon, sans lampe à décharge de gaz, sans lampes Accessoires: Ballast au xénon 1x35W (D2S) 1x12V55W (H7) 1x12V5W (W5W) 1x12V21W (PY21W)
Signum	05/03->	6NM 008 830-601	1	Correcteur de portée lumineuse (pour projecteur halogène)
Signum jusqu'à n° de châssis 51999999	05/03->08/05	5DV 008 290-004	1	Ballast au xénon



Marques Modèles	Années de construction	Références	Cd.	Désignations
Opel				
Signum Signum jusqu'à n° de châssis 51999999	05/03->08/05	5DD 008 319-501	1	Module d'amorçage pour lampe à décharge de gaz
				
Vectra A Vectra A Lettres d'identification AG, AL, AN à partir du n° de châssis P1000001, P5000001, P7000001	10/92->11/95	1AJ 007 677-031 1AJ 007 677-041 8GJ 002 525-131 8GP 003 594-121	1 1 1 1	Projecteur principal H4, gauche, pour véhicules avec ou sans correcteur de portée lumineuse Projecteur principal H4, droit, pour véhicules avec ou sans correcteur de portée lumineuse Accessoires: 1x12V60/55W (H4) 1x12V5W (W5W)
				
Vectra A	04/88->11/95	2BM 003 563-111 8GP 003 594-121	1 1	Répétiteur de clignotant (orange) Accessoires: 1x12V5W (W5W)
				
Vectra C Vectra C Lettres d'identification GA, BH jusqu'à n° de châssis 51999999, 58999999	04/02->08/05	1EL 008 320-071 1EL 008 320-081 6NM 008 830-601 8GH 007 157-121 8GP 003 594-121 8GA 006 841-121	1 1 1 1 1 1	Projecteur principal DE-H7/FF-H7, gauche, avec feu clignotant, sans correcteur de portée lumineuse Projecteur principal DE-H7/FF-H7, droit, avec feu clignotant, sans correcteur de portée lumineuse Accessoires: Correcteur de portée lumineuse 2x12V55W (H7) 1x12V5W (W5W) 1x12V21W (PY21W)
				







Opel







Marques Modèles	Années de construction	Références	Cd.	Désignations
Opel				
Vectra C Vectra C Lettres d'identification GD, BM jusqu'à n° de châssis 51999999, 58999999 (+) éclairage au xénon (-) éclairage de virage	04/02->08/05	1EL 008 321-071 1EL 008 321-081 5DV 008 290-004 8GS 007 949-261 8GH 007 157-121 8GP 003 594-121 8GA 006 841-121	1 1 1 1 1 1	Projecteur principal xénon/FF-H7, gauche, avec feu clignotant, sans ballast au xénon, sans lampe à décharge de gaz, sans lampes Projecteur principal xénon/FF-H7, droit, avec feu clignotant, sans ballast au xénon, sans lampe à décharge de gaz, sans lampes Accessoires: 1 Ballast au xénon 1 1x35W (D2S) 1 1x12V55W (H7) 1 1x12V5W (W5W) 1 1x12V21W (PY21W)
Vectra C jusqu'à n° de châssis 51999999, 58999999	04/02->08/05	1EL 008 320-131 1EL 008 320-141 6NM 008 830-601 8GH 007 157-121 8GP 003 594-121 8GA 006 841-121	1 1 1 1 1	Projecteur principal DE-H7/FF-H7 (noir), gauche, avec feu clignotant, sans correcteur de portée lumineuse, pour conversion Projecteur principal DE-H7/FF-H7 (noir), droit, avec feu clignotant, sans correcteur de portée lumineuse, pour conversion Accessoires: 1 Correcteur de portée lumineuse 1 2x12V55W (H7) 1 1x12V5W (W5W) 1 1x12V21W (PY21W)
Vectra C jusqu'à n° de châssis 51999999, 58999999	04/02->08/05	1EL 008 320-131 1EL 008 320-141 6NM 008 830-601 8GH 007 157-121 8GP 003 594-121 8GA 006 841-121	1 1 1 1 1	Projecteur principal DE-H7/FF-H7 (noir), gauche, avec feu clignotant, sans correcteur de portée lumineuse Projecteur principal DE-H7/FF-H7 (noir), droit, avec feu clignotant, sans correcteur de portée lumineuse Accessoires: 1 Correcteur de portée lumineuse 1 2x12V55W (H7) 1 1x12V5W (W5W) 1 1x12V21W (PY21W)
Vectra C	04/02->	6NM 008 830-601	1	Correcteur de portée lumineuse (pour projecteur halogène)





Marques Modèles	Années de construction	Références	Cd.	Désignations
Opel				
Vectra C Vectra C jusqu'à n° de châssis 51999999, 58999999	04/02->08/05	5DV 008 290-004	1	Ballast au xénon
				
Vectra C jusqu'à n° de châssis 51999999, 58999999	04/02->08/05	5DD 008 319-501	1	Module d'amorçage pour lampe à décharge de gaz
				
Vectra C n° de châssis 41000001 -> 51999999, 48000001 -> 58999999		1NA 354 661-011 1NA 354 661-021	1 1	Projecteur AB FF-H3, gauche Projecteur AB FF-H3, droit
				
		8GH 002 090-133	1	Accessoires: 1x12V55W (H3)
Vectra C à partir du n° de châssis 71000001		1NA 354 662-011 1NA 354 662-021	1 1	Projecteur AB FF-H3, gauche Projecteur AB FF-H3, droit
				
		8GH 002 090-133	1	Accessoires: 1x12V55W (H3)
Zafira A (F75_) Zafira A (F75_)	04/99->06/05	1EG 354 539-011 1EG 354 539-021	1 1	Projecteur principal H7/HB3, gauche, avec feu clignotant, sans correcteur électr. de portée lumineuse Projecteur principal H7/HB3, droit, avec feu clignotant, sans correcteur électr. de portée lumineuse
				
		8GH 007 157-121	1	Accessoires: 1x12V55W (H7)
		8GH 005 635-121	1	1x12V60W (HB3)
		8GA 006 841-121	1	1x12V21W (PY21W)
		8GD 008 893-002	1	1x12V21/5W (W21/5W)



Marques Modèles	Années de construction	Références	Cd.	Désignations
Opel				
Zafira A (F75_) Zafira A (F75_) (-) GSi, OPC	04/99->06/05	1NA 354 659-011 1NA 354 659-021 8GH 002 090-133	1 1 1	Projecteur AB FF-H3, gauche Projecteur AB FF-H3, droit Accessoires: 1x12V55W (H3)
				
Zafira B (A05) Zafira B (A05) jusqu'à n° de châssis 72095156, 7G066981 (-) OPC	07/05->	1NA 010 503-011 1NA 010 503-021 8GH 002 090-133	1 1 1	Projecteur AB FF-H3, gauche, avec lampe Projecteur AB FF-H3, droit, avec lampe Pièces de rechange: 1x12V55W (H3)
				
Zafira B (A05) jusqu'à n° de châssis 72095156, 7G066981 (-) OPC	07/05->	1NA 354 993-011 1NA 354 993-021 8GH 002 090-133	1 1 1	Projecteur AB FF-H3, gauche Projecteur AB FF-H3, droit Accessoires: 1x12V55W (H3)
				
Peugeot				
207 207 (WA_, WC_) 207 CC (WD_) 207 SW (WK_) (-) éclairage de virage	02/06->08/09 02/07->08/09 06/07->08/09	1EF 354 533-011 1EF 354 533-021 8GH 007 157-121 8GH 002 089-133 8GA 006 841-121 8GP 003 594-121	1 1 1 1 1 1	Projecteur principal H7/H1, gauche, avec feu clignotant, avec correcteur électr. de portée lumineuse, avec lampes Projecteur principal H7/H1, droit, avec feu clignotant, avec correcteur électr. de portée lumineuse, avec lampes Pièces de rechange: 1x12V55W (H7) 1x12V55W (H1) 1x12V21W (PY21W) 1x12V5W (W5W)
				







Marques Modèles	Années de construction	Références	Cd.	Désignations
Peugeot				
207 207 (WA_, WC_) (-) CC	02/06->08/09	2VP 354 038-011 2VP 354 038-021 8GA 006 841-121 8GA 002 073-121 8GP 003 594-121	1 1 1 1 1	Feu arrière, gauche, avec feu de recul et feu AR de brouillard Feu arrière, droit, avec feu de recul et feu AR de brouillard Accessoires: 1x12V21W (PY21W) 3x12V21W (P21W) 1x12V5W (W5W)
207 (WA_, WC_) (-) CC	08/09->	2VA 354 673-011 2VA 354 673-021 8GA 006 841-121 8GA 002 073-271 8GA 002 071-131	1 1 1 1 1	Feu arrière, gauche, avec feu AR LED, avec feu de recul et feu AR de brouillard Feu arrière, droit, avec feu AR LED, avec feu de recul et feu AR de brouillard Accessoires: 1x12V21W (PY21W) 2x12V21W (P21W) Long Life 1x12V10W (R10W)
207 CC (WD_)	02/07->08/09	2VP 354 039-011 2VP 354 039-021 8GA 006 841-121 8GA 002 073-121 8GP 003 594-121	1 1 1 1 1	Feu arrière, gauche, avec feu de recul et feu AR de brouillard Feu arrière, droit, avec feu de recul et feu AR de brouillard Accessoires: 1x12V21W (PY21W) 3x12V21W (P21W) 1x12V5W (W5W)
207 SW (WK_)	06/07->	2VP 354 677-011 2VP 354 677-021 8GA 006 841-121 8GA 002 073-121 8GP 003 594-121	1 1 1 1 1	Feu arrière, gauche, avec feu AR de brouillard et feu de recul, avec lampes Feu arrière, droit, avec feu AR de brouillard et feu de recul, avec lampes Pièces de rechange: 1x12V21W (PY21W) 3x12V21W (P21W) 1x12V5W (W5W)
407 Coupé (6C_) 407 Coupé (6C_) (+) éclairage au Bi-xénon (-) éclairage de virage	10/05->	1EL 008 950-051 1EL 008 950-061 5DV 009 000-001 8GS 009 028-111 8GP 003 594-121	1 1 1 1 1	Projecteur principal Bi-xénon, gauche, avec feu clignotant, avec correcteur électr. de portée lumineuse, sans ballast au xénon, sans lampe à décharge de gaz, avec lampes Projecteur principal Bi-xénon, droit, avec feu clignotant, avec correcteur électr. de portée lumineuse, sans ballast au xénon, sans lampe à décharge de gaz, avec lampes Accessoires: Ballast au xénon 1x35W (D1S) Pièces de rechange: 1x12V5W (W5W) 1x12V21W (PY21W) Osram Diadem



Marques Modèles	Années de construction	Références	Cd.	Désignations
Peugeot				
407 Coupé (6C_) 407 Coupé (6C_) (+) éclairage au Bi-xénon (+) éclairage de virage	10/05->	1ZS 008 950-251 1ZS 008 950-261 5DV 009 000-001 8GS 009 028-111 8GP 003 594-121	1 1 1 1 1	Projecteur principal Bi-xénon, gauche, avec feu clignotant, avec feu de virage, sans système de commande AFS, avec correcteur élect. de portée lumineuse, sans ballast au xénon, sans lampe à décharge de gaz, sans module de feux de virage, avec lampes Projecteur principal Bi-xénon, droit, avec feu clignotant, avec feu de virage, sans système de commande AFS, avec correcteur élect. de portée lumineuse, sans ballast au xénon, sans lampe à décharge de gaz, sans module de feux de virage, avec lampes Accessoires: Ballast au xénon 1x35W (D1S) Pièces de rechange: 1x12V5W (W5W) 1x12V21W (PY21W) Osram Diadem
407 Coupé (6C_)	10/05->	5DV 009 000-001	1	Ballast au xénon
Partner (5) Partner (5)	11/02->	1EG 010 196-011 1EG 010 196-021 8GJ 002 525-131 8GA 006 841-121 8GP 003 594-121	1 1 1 1 1	Projecteur principal H4, gauche, avec feu clignotant, avec correcteur élect. de portée lumineuse Projecteur principal H4, droit, avec feu clignotant, avec correcteur élect. de portée lumineuse Accessoires: 1x12V60/55W (H4) 1x12V21W (PY21W) 1x12V5W (W5W)
Porsche				
Cayenne (955) Cayenne (955)	09/02->01/07	6NM 008 830-601	1	Correcteur de portée lumineuse (pour projecteur halogène)
911 911	65->86	2NE 003 030-167 8GA 002 073-121	12 1	Feu AR de brouillard, avec lampe Pièces de rechange: 1x12V21W (P21W)







Marques Modèles	Années de construction	Références	Cd.	Désignations
Porsche				
944		6NM 004 375-687	20	Correcteur de portée lumineuse
944	85->07/91			
				
Puch				
Classe G (W 460)		1A8 003 060-541	1	Projecteur principal, sans dispositif pour correcteur de portée lumineuse
230 G - 300 GD (Classe G, W 460)	03/79->07/93			
230 G, 230 GE, 240 GD, 250 GD, 280 GE, 300 GD		1A8 121 149-001	1	Pièces de rechange: Optique
		9GH 116 966-011	10	Capuchon
		9FF 126 444-001	10	Douille pour feu de position
jusqu'à n° de châssis 026460, 900523		8GD 002 088-141	1	Accessoires: 1x12V45/40W (R2)
		8GP 002 067-121	1	1x12V4W (T4W)
230 G - 300 GD (Classe G, W 460)	03/79->07/93	1A8 003 060-761	1	Projecteur principal H4, sans dispositif pour correcteur de portée lumineuse
230 G, 230 GE, 240 GD, 250 GD, 280 GE, 300 GD				
jusqu'à n° de châssis 066928, 905172		9GH 116 966-011	10	Pièces de rechange: Capuchon
		9FF 126 444-001	10	Douille pour feu de position
		8GJ 002 525-131	1	Accessoires: 1x12V60/55W (H4)
		8GP 002 067-121	1	1x12V4W (T4W)
230 G - 300 GD (Classe G, W 460)	03/79->07/93	1A8 004 148-001	1	Projecteur principal H4, avec dispositif pour correcteur de portée lumineuse
230 G, 230 GE, 240 GD, 250 GD, 280 GE, 300 GD				
à partir du n° de châssis 066929, 905173		9GH 116 966-011	10	Pièces de rechange: Capuchon
		9FF 126 444-001	10	Douille pour feu de position
		8GJ 002 525-131	1	Accessoires: 1x12V60/55W (H4)
		8GP 002 067-121	1	1x12V4W (T4W)







Puch







Marques Modèles	Années de construction	Références	Cd.	Désignations
Puch				
Classe G (W 460) 230 G - 300 GD (Classe G, W 460)	05/79->03/90	2NE 002 589-047 9EL 112 763-001 8GA 002 073-121	10 5 1	Feu AR de brouillard Pièces de rechange: Disperseur avec vis Accessoires: 1x12V21W (P21W)
				
Classe G (W 461) 230 GE - G 300 CDI (Classe G, W 461) 230 GE, 250 GD, 290 GD, G 280 CDI, G 290 D, G 300 CDI jusqu'à n° de châssis 026939	02/90->	1A8 003 060-541 1A8 121 149-001 9GH 116 966-011 9FF 126 444-001 8GD 002 088-141 8GP 002 067-121	1 1 10 10 1 1	Projecteur principal, sans dispositif pour correcteur de portée lumineuse Pièces de rechange: Optique Capuchon Douille pour feu de position Accessoires: 1x12V45/40W (R2) 1x12V4W (T4W)
				
230 GE - G 300 CDI (Classe G, W 461) 230 GE, 250 GD, 290 GD, G 280 CDI, G 290 D, G 300 CDI à partir du n° de châssis 026940	02/90->	1A8 003 060-761 9GH 116 966-011 9FF 126 444-001 8GJ 002 525-131 8GP 002 067-121	1 10 10 1 1	Projecteur principal H4, sans dispositif pour correcteur de portée lumineuse Pièces de rechange: Capuchon Douille pour feu de position Accessoires: 1x12V60/55W (H4) 1x12V4W (T4W)
				
230 GE - G 300 CDI (Classe G, W 461) 230 GE, 250 GD, 290 GD, G 280 CDI, G 290 D, G 300 CDI	02/90->	1A8 004 148-001 9GH 116 966-011 9FF 126 444-001 8GJ 002 525-131 8GP 002 067-121	1 10 10 1 1	Projecteur principal H4, avec dispositif pour correcteur de portée lumineuse Pièces de rechange: Capuchon Douille pour feu de position Accessoires: 1x12V60/55W (H4) 1x12V4W (T4W)
				



Marques Modèles	Années de construction	Références	Cd.	Désignations
Puch				
Classe G (W 461) G 270 CDI - G 300 CDI (Classe G, W 461)	02/90->	2NE 002 589-047 9EL 112 763-001 8GA 002 073-121	10 5 1	Feu AR de brouillard Pièces de rechange: Disperseur avec vis Accessoires: 1x12V21W (P21W)
				
Classe G (W 463) 200 GE - G 63 AMG (Classe G, W 463) 200 GE, 230 GE, 250 GD, G 270 CDI, 300 GD, 300 GE, G 300 TD, G 320, G 320 CDI, 350 G Turbo D, G 36 AMG, G 350 CDI, G 400 CDI, G 500, G 500 E, G 55 AMG jusqu'à n° de châssis 122472	09/89->	1A8 004 148-001 9GH 116 966-011 9FF 126 444-001 8GJ 002 525-131 8GP 002 067-121	1 10 10 1 1	Projecteur principal H4, avec dispositif pour correcteur de portée lumineuse Pièces de rechange: Capuchon Douille pour feu de position Accessoires: 1x12V60/55W (H4) 1x12V4W (T4W)
				
200 GE - G 63 AMG (Classe G, W 463) G 270 CDI, G 320, G 320 CDI, G 350 CDI, G 400 CDI, G 500, G 55 AMG, G 63 AMG à partir du n° de châssis X 166926 (+) éclairage au Bi-xénon	07/06->	1ZS 271 531-111 5DV 009 000-001 8GS 009 028-111 8GP 003 594-121	1 1 1 1	Projecteur principal Bi-xénon, gauche et droit, avec feu de virage dynam., avec ballast au xénon, avec lampe à décharge de gaz, avec lampes Pièces de rechange: Ballast au xénon 1x35W (D1S) 1x12V5W (W5W)
				
200 GE - G 63 AMG (Classe G, W 463)	07/06->	5DV 009 000-001	1	Ballast au xénon
				



Marques Modèles	Années de construction	Références	Cd.	Désignations
Puch				
Classe G (W 463) 200 GE - G 63 AMG (Classe G, W 463)	09/89-> 	2NE 002 589-047	10	Feu AR de brouillard
		9EL 112 763-001	5	Pièces de rechange: Disperseur avec vis
		8GA 002 073-121	1	Accessoires: 1x12V21W (P21W)
Renault				
Avantime (DE0) Avantime (DE0)	09/01->05/03 	6NM 007 878-501	1	Correcteur de portée lumineuse (pour projecteur halogène)
Clio II (B/C/B0/1_) Clio II (B/C/B0/1_) RN, RT, RXE, SI	09/98->05/01 	1EE 007 350-091 1EE 007 350-101 6NM 007 878-501 8KA 152 601-001 8GJ 002 525-131 8GP 003 594-121 8GA 006 841-121	1 1 1 1 1 1	Projecteur principal H4, gauche, avec feu clignotant, sans correcteur de portée lumineuse, sans lampes Projecteur principal H4, droit, avec feu clignotant, sans correcteur de portée lumineuse, sans lampes Accessoires: 1 Correcteur de portée lumineuse 1 Câble pour la modification du projecteur principal H4 sur le projecteur principal DE-HB3/H7 1 1x12V60/55W (H4) 1 1x12V5W (W5W) 1 1x12V21W (PY21W)
Clio II (B/C/B0/1_) Initiale, 16V	09/98->05/01 	1EL 007 510-091 1EL 007 510-101 6NM 007 878-501 8KA 152 601-001 8GH 005 635-121 8GH 007 157-121 8GP 003 594-121 8GA 006 841-121	1 1 1 1 1 1	Projecteur principal DE-HB3/H7, gauche, avec feu clignotant, sans correcteur de portée lumineuse, sans lampes Projecteur principal DE-HB3/H7, droit, avec feu clignotant, sans correcteur de portée lumineuse, sans lampes Accessoires: 1 Correcteur de portée lumineuse 1 Câble pour la modification du projecteur principal H4 sur le projecteur principal DE-HB3/H7 1 1x12V60W (HB3) 1 1x12V55W (H7) 1 1x12V5W (W5W) 1 1x12V21W (PY21W)



Marques Modèles	Années de construction	Références	Cd.	Désignations
Renault				
Clio II (B/C/B0/1_) Clio II (B/C/B0/1_)	06/01->12/03	1DB 008 461-191 1DB 008 461-201 6NM 007 878-501 8GH 007 157-121 8GH 002 089-133 8GP 003 594-121 8GA 006 841-121	1 1 1 1 1 1 1	Projecteur principal H1/H7, gauche, avec feu clignotant, avec masque noir, sans correcteur électr. de portée lumineuse, sans lampes Projecteur principal H1/H7, droit, avec feu clignotant, avec masque noir, sans correcteur électr. de portée lumineuse, sans lampes Accessoires: Correcteur de portée lumineuse 1x12V55W (H7) 1x12V55W (H1) 1x12V5W (W5W) 1x12V21W (PY21W)
Clio II (B/C/B0/1_)	01/04->05/09	1DB 008 461-731 1DB 008 461-741 6NM 007 878-501 8GH 007 157-121 8GH 002 089-133 8GP 003 594-121 8GA 006 841-121	1 1 1 1 1 1 1	Projecteur principal H1/H7, gauche, avec feu clignotant, avec masque gris, sans correcteur électr. de portée lumineuse, avec lampes Projecteur principal H7/H1, droit, avec feu clignotant, avec masque gris, sans correcteur électr. de portée lumineuse, avec lampes Accessoires: Correcteur de portée lumineuse Pièces de rechange: 1x12V55W (H7) 1x12V55W (H1) 1x12V5W (W5W) 1x12V21W (PY21W)
Clio II (B/C/B0/1_) (+) éclairage au xénon	06/01->12/03	1DL 008 461-791 1DL 008 461-801 5DV 008 290-004 8GS 007 949-261 8GH 007 157-121 8GA 006 841-121 8GP 003 594-121	1 1 1 1 1 1 1	Projecteur principal xénon/H7, gauche, avec feu clignotant, avec masque gris anthracite, sans correcteur électr. de portée lumineuse, sans ballast au xénon, sans lampe à décharge de gaz, sans lampes Projecteur principal xénon/H7, droit, avec feu clignotant, avec masque gris anthracite, sans correcteur électr. de portée lumineuse, sans ballast au xénon, sans lampe à décharge de gaz, sans lampes Accessoires: Ballast au xénon 1x35W (D2S) 1x12V55W (H7) 1x12V21W (PY21W) 1x12V5W (W5W)
Clio II (B/C/B0/1_) (+) éclairage au xénon	01/04->05/09	1DL 008 461-771 1DL 008 461-781 5DV 008 290-004 8GS 007 949-261 8GH 007 157-121 8GA 006 841-121 8GP 003 594-121	1 1 1 1 1 1 1	Projecteur principal xénon/H7, gauche, avec feu clignotant, avec masque gris clair, sans correcteur électr. de portée lumineuse, sans ballast au xénon, sans lampe à décharge de gaz, avec lampes Projecteur principal xénon/H7, droit, avec feu clignotant, avec masque gris clair, sans correcteur électr. de portée lumineuse, sans ballast au xénon, sans lampe à décharge de gaz, avec lampes Accessoires: Ballast au xénon 1x35W (D2S) Pièces de rechange: 1x12V55W (H7) 1x12V21W (PY21W) 1x12V5W (W5W)









Renault



Marques Modèles	Années de construction	Références	Cd.	Désignations
Renault				
Clio II (B/C/B0/1_) Clio II (B/C/B0/1_)	06/09->		1DB 008 461-851 1DB 008 461-861 6NM 007 878-501 8GH 007 157-121 8GH 002 089-133 8GP 003 594-121 8GA 006 841-121	1 Projecteur principal H1/H7, gauche, avec feu clignotant, avec masque chromé, sans correcteur électr. de portée lumineuse, avec lampes 1 Projecteur principal H7/H1, droit, avec feu clignotant, avec masque chromé, sans correcteur électr. de portée lumineuse, avec lampes Accessoires: 1 Correcteur de portée lumineuse Pièces de rechange: 1 1x12V55W (H7) 1 1x12V55W (H1) 1 1x12V5W (W5W) 1 1x12V21W (PY21W)
Clio II (B/C/B0/1_)	09/98->11/04		6NM 007 878-501	1 Correcteur de portée lumineuse
Clio II (B/C/B0/1_)	11/04->		6NM 007 878-561	1 Correcteur de portée lumineuse
Clio II (B/C/B0/1_)	06/01->		5DV 008 290-004	1 Ballast au xénon
Clio II (B/C/B0/1_)	06/01->		5DD 008 319-501	1 Module d'amorçage pour lampe à décharge de gaz
Clio III (C/BR1J, C/BR1Q) Clio III (C/BR1J, C/BR1Q) (-) éclairage de virage	06/05->12/07		1EE 354 536-011 1EE 354 536-021 8GH 007 157-121 8GA 006 841-121 8GD 008 893-002	1 Projecteur principal H7, gauche, avec feu clignotant, sans correcteur électr. de portée lumineuse 1 Projecteur principal H7, droit, avec feu clignotant, sans correcteur électr. de portée lumineuse Accessoires: 1 2x12V55W (H7) 1 1x12V21W (PY21W) 1 1x12V21/5W (W21/5W)







Marques Modèles	Années de construction	Références	Cd.	Désignations
Renault				
Espace III (JE_) Espace III (JE_)	11/96->10/02	6NM 007 878-501	1	Correcteur de portée lumineuse (pour projecteur halogène)
				
Espace IV (JK0_) Espace IV (JK0_)	11/02->04/06	1EB 008 453-091 1EB 008 453-101 6NM 007 878-501 8GH 007 157-121 8GH 002 090-133 8GP 003 594-121 8GA 006 841-121	1 1 1 1 1 1 1 1	Projecteur principal FF-H7/H3, gauche, avec feu clignotant, avec correcteur électr. de portée lumineuse Projecteur principal FF-H7/H3, droit, avec feu clignotant, avec correcteur électr. de portée lumineuse Pièces de rechange: Correcteur de portée lumineuse Accessoires: 1x12V55W (H7) 1x12V55W (H3) 1x12V5W (W5W) 1x12V21W (PY21W)
				
Espace IV (JK0_) (+) éclairage au Bi-xénon	11/02->04/06	1EL 008 454-091 1EL 008 454-101 9GH 156 191-001 5DV 008 290-004 8GS 007 949-261 8GH 002 089-133 8GP 003 594-121 8GA 006 841-121	1 1 1 1 1 1 1 1	Projecteur principal Bi-xénon/FF-H1, gauche, avec feu clignotant, sans correcteur de portée lumineuse, sans ballast au xénon, sans lampe à décharge de gaz, sans lampes Projecteur principal Bi-xénon/FF-H1, droit, avec feu clignotant, sans correcteur de portée lumineuse, sans ballast au xénon, sans lampe à décharge de gaz, sans lampes Pièces de rechange: Capuchon Accessoires: Ballast au xénon 1x35W (D2S) 1x12V55W (H1) 1x12V5W (W5W) 1x12V21W (PY21W)
				
Espace IV (JK0_)	11/02->11/04	6NM 007 878-501	1	Correcteur de portée lumineuse (pour projecteur halogène)
				
Espace IV (JK0_)	11/04->04/06	6NM 007 878-561	1	Correcteur de portée lumineuse (pour projecteur halogène)
				
Espace IV (JK0_)	11/02->04/06	5DV 008 290-004	1	Ballast au xénon
				









Renault



Marques Modèles	Années de construction	Références	Cd.	Désignations
Renault				
Espace IV (JK0_) Espace IV (JK0_)	11/02->04/06	5DD 008 319-501	1	Module d'amorçage pour lampe à décharge de gaz
				
Grand Scénic II Grand Scénic II	04/04->07/06	1EG 008 862-171 1EG 008 862-181 6NM 007 878-501 6NM 007 878-561 8GH 007 157-121 8GH 002 089-133 8GA 006 841-121 8GP 003 594-121	1 1 1 1 1 1 1 1	Projecteur principal FF-H7/H1, gauche, avec feu clignotant, sans correcteur électr. de portée lumineuse, avec lampes Projecteur principal FF-H7/H1, droit, avec feu clignotant, sans correcteur électr. de portée lumineuse, avec lampes Accessoires: Correcteur de portée lumineuse ->11/04 Correcteur de portée lumineuse 11/04-> Pièces de rechange: 2x12V55W (H7) 1x12V55W (H1) 1x12V21W (PY21W) 1x12V5W (W5W)
				
Grand Scénic II (+) éclairage au Bi-xénon	04/04->07/06	1EL 008 862-191 1EL 008 862-201 5DD 008 319-501 5DV 008 290-004 8GS 007 949-261 8GH 002 089-133 8GP 003 594-121 8GA 006 841-121	1 1 1 1 1 1 1 1	Projecteur principal Bi-xénon/FF-H1, gauche, avec feu clignotant, avec correcteur dynam. de portée lumineuse, sans ballast au xénon, sans lampe à décharge de gaz, sans lampes Projecteur principal Bi-xénon/FF-H1, droit, avec feu clignotant, avec correcteur dynam. de portée lumineuse, sans ballast au xénon, sans lampe à décharge de gaz, sans lampes Pièces de rechange: Module d'amorçage pour lampe à décharge de gaz Accessoires: Ballast au xénon 1x35W (D2S) 1x12V55W (H1) 1x12V5W (W5W) 1x12V21W (PY21W)
				
Grand Scénic II	08/06->	1EL 009 447-091 1EL 009 447-101 8GH 007 157-121 8GH 002 089-133 8GA 006 841-121 8GP 003 594-121	1 1 1 1 1 1	Projecteur principal DE-H7/H1, gauche, avec feu clignotant, sans correcteur électr. de portée lumineuse, sans lampes Projecteur principal DE-H7/H1, droit, avec feu clignotant, sans correcteur électr. de portée lumineuse, sans lampes Accessoires: 1x12V55W (H7) 1x12V55W (H1) 1x12V21W (PY21W) 1x12V5W (W5W)
				







Marques Modèles	Années de construction	Références	Cd.	Désignations
Renault				
Grand Scénic II Grand Scénic II	08/06->		<p>1EL 009 447-391</p> <p>1EL 009 447-401</p> <p>8GH 007 157-201</p> <p>8GH 002 089-133</p> <p>8GA 006 841-121</p> <p>8GH 007 643-171</p>	<p>1 Projecteur principal DE-H7/H1, gauche, avec feu clignotant, avec masque noir, sans correcteur électr. de portée lumineuse, sans lampes</p> <p>1 Projecteur principal DE-H7/H1, droit, avec feu clignotant, avec masque noir, sans correcteur électr. de portée lumineuse, sans lampes</p> <p>Accessoires:</p> <p>1 1x12V55W (H7) Long Life</p> <p>1 1x12V55W (H1)</p> <p>1 1x12V21W (PY21W)</p> <p>1 1x12V6W (H6W) Long Life</p>
Grand Scénic II (+) éclairage au Bi-xénon	08/06->		<p>1EL 009 447-131</p> <p>1EL 009 447-141</p> <p>5DV 009 000-001</p> <p>8GS 009 028-111</p> <p>8GH 002 089-133</p> <p>8GA 006 841-121</p> <p>8GP 003 594-121</p>	<p>1 Projecteur principal Bi-xénon/H1, gauche, avec feu clignotant, sans correcteur de portée lumineuse, sans ballast au xénon, sans lampe à décharge de gaz, sans lampes</p> <p>1 Projecteur principal Bi-xénon/H1, droit, avec feu clignotant, sans correcteur de portée lumineuse, sans ballast au xénon, sans lampe à décharge de gaz, sans lampes</p> <p>Accessoires:</p> <p>1 Ballast au xénon</p> <p>1 1x35W (D1S)</p> <p>1 1x12V55W (H1)</p> <p>1 1x12V21W (PY21W)</p> <p>1 1x12V5W (W5W)</p>
Grand Scénic II	04/04->11/04		6NM 007 878-501	1 Correcteur de portée lumineuse (pour projecteur halogène)
Grand Scénic II	11/04->07/06		6NM 007 878-561	1 Correcteur de portée lumineuse (pour projecteur halogène)
Grand Scénic II	04/04->07/06		5DV 008 290-004	1 Ballast au xénon
Grand Scénic II	04/04->07/06		5DD 008 319-501	1 Module d'amorçage pour lampe à décharge de gaz



Renault



Marques Modèles	Années de construction	Références	Cd.	Désignations
Renault				
Grand Scénic II Grand Scénic II	08/06->	5DV 009 000-001	1	Ballast au xénon
				
Grand Scénic II	04/04->01/05	2SK 008 659-091 2SK 008 659-101 8GD 002 078-121 8GA 002 073-121 8GA 006 841-121	1 1 1 1 1	Feu arrière (rouge/rose/rouge), gauche, avec feu AR de brouillard et feu de recul, avec lampes Feu arrière (rouge/rose/rouge), droit, avec feu AR de brouillard et feu de recul, avec lampes Pièces de rechange: 1x12V21/5W (P21/5W) 2x12V21W (P21W) 1x12V21W (PY21W)
				
Grand Scénic II	01/05->07/06	2SK 008 659-111 2SK 008 659-121 8GD 002 078-121 8GA 002 073-121 8GA 006 841-121	1 1 1 1 1	Feu arrière (rouge/transparent/rouge), gauche, avec feu AR de brouillard et feu de recul, avec lampes Feu arrière (rouge/transparent/rouge), droit, avec feu AR de brouillard et feu de recul, avec lampes Pièces de rechange: 1x12V21/5W (P21/5W) 2x12V21W (P21W) 1x12V21W (PY21W)
				
Grand Scénic II	08/06->	2SK 009 467-111 2SK 009 467-121 8GA 002 073-121 8GA 006 841-121	1 1 1 1	Feu arrière, gauche, avec feu AR de brouillard et feu de recul, avec feu AR LED, avec lampes Feu arrière, droit, avec feu AR de brouillard et feu de recul, avec feu AR LED, avec lampes Pièces de rechange: 2x12V21W (P21W) 1x12V21W (PY21W)
				
Kangoo (KC0/1_) Kangoo (KC0/1_)	08/97->11/04	6NM 007 878-501	1	Correcteur de portée lumineuse
				
Kangoo (KC0/1_)	11/04->01/08	6NM 007 878-561	1	Correcteur de portée lumineuse
				







Marques Modèles	Années de construction	Références	Cd.	Désignations
Renault				
Laguna (B56_, 556_, K56_) Laguna (B56_, 556_, K56_)	11/93->05/98	1AG 006 560-251 1AG 006 560-261 1AG 006 560-231 1AG 006 560-241 8GH 002 089-133 8GP 003 594-121	1 1 1 1 1 1	Projecteur principal FF-H1, gauche, avec correcteur manuel de portée lumineuse Projecteur principal FF-H1, droit, avec correcteur manuel de portée lumineuse Projecteur principal FF-H1, gauche, sans correcteur de portée lumineuse, pour véhicules avec correcteur électr. de portée lumineuse Projecteur principal FF-H1, droit, sans correcteur de portée lumineuse, pour véhicules avec correcteur électr. de portée lumineuse Accessoires: 2x12V55W (H1) Anti-UV 1x12V5W (W5W)
Laguna (B56_, 556_, K56_)	05/98->03/01	1EJ 007 833-091 1EJ 007 833-101 6NM 007 878-501 8GH 007 157-121 8GA 006 841-121 8GP 003 594-121	1 1 1 1 1 1	Projecteur principal H7, gauche, avec boîtier lumineux pour feu clignotant Projecteur principal H7, droit, avec boîtier lumineux pour feu clignotant Accessoires: Correcteur de portée lumineuse 2x12V55W (H7) 1x12V21W (PY21W) 1x12V5W (W5W)
Laguna (B56_, 556_, K56_)	05/98->03/01	6NM 007 878-501	1	Correcteur de portée lumineuse
Laguna (B56_, 556_, K56_)	04/94->05/98	9BG 142 247-021 9BG 142 248-021 8GA 002 073-121	1 1 1	Boîtier lumineux pour feu clignotant, gauche Boîtier lumineux pour feu clignotant, droit Accessoires: 1x12V21W (P21W)
Laguna II (BG0/1_, KG0/1_) Laguna II (BG0/1_, KG0/1_)	03/01->11/04	6NM 007 878-501	1	Correcteur de portée lumineuse (pour projecteur halogène)
Laguna II (BG0/1_, KG0/1_)	11/04->	6NM 007 878-561	1	Correcteur de portée lumineuse (pour projecteur halogène)







Renault



Marques Modèles	Années de construction	Références	Cd.	Désignations
Renault				
Mastermaxi (FH/HH/UH) Mastermaxi (FH/HH/UH)	04/98->11/04	6NM 007 878-501	1	Correcteur de portée lumineuse
				
Mastermaxi (FH/HH/UH)	11/04->	6NM 007 878-561	1	Correcteur de portée lumineuse
				
Mégane I Mégane 5 portes (BA0/1_) Mégane Classic (LA0/1_) Mégane Scenic (JA0/1_)	01/96->03/99 09/96->03/99 01/97->09/99	1ED 008 387-011 6NM 007 878-501 8GJ 002 525-131 8GP 003 594-121	1 1 1 1	Projecteur principal H4, gauche (Non disponible en France) Accessoires: Correcteur de portée lumineuse Pièces de rechange: 1x12V60/55W (H4) 1x12V5W (W5W)
				
Mégane 5 portes (BA0/1_) Mégane Classic (LA0/1_)	01/96->02/99 09/96->02/99	1ED 008 387-011 8GJ 002 525-131 8GP 003 594-121	1 1 1	Projecteur principal H4, gauche Disponible en Belgique seulement. Non disponible en France. Pièces de rechange: 1x12V60/55W (H4) 1x12V5W (W5W)
				
Mégane 5 portes (BA0/1_) Mégane Cabriolet (EA0/1_) Mégane Coach (DA0/1_) Mégane Classic (LA0/1_) Mégane Scenic (JA0/1_)	01/96->08/03 10/96->08/03 03/96->08/03 09/96->08/03 01/97->09/99	6NM 007 878-501	1	Correcteur de portée lumineuse
				







Marques Modèles	Années de construction	Références	Cd.	Désignations
Renault				
Mégane I Mégane 5 portes (BA0/1_)	03/99->08/03	2VP 008 101-031 2VP 008 101-041 8GA 002 071-121 8GA 002 073-121 8GA 006 841-121 8GD 002 078-121	1 1 1 1 1	Feu arrière, gauche, avec feu de recul et feu AR de brouillard Feu arrière, droit, avec feu de recul et feu AR de brouillard Accessoires: 1x12V5W (R5W) 2x12V21W (P21W) 1x12V21W (PY21W) 1x12V21/5W (P21/5W)
				
Mégane II Mégane II CC (EM0/1_)	09/03->	2VP 008 736-111 2VP 008 736-121 8GD 002 078-121 8GA 002 073-121 8GA 006 841-121	1 1 1 1 1	Feu arrière, gauche, avec feu AR de brouillard et feu de recul, avec lampes Feu arrière, droit, avec feu AR de brouillard et feu de recul, avec lampes Pièces de rechange: 1x12V21/5W (P21/5W) 2x12V21W (P21W) 1x12V21W (PY21W)
				
Mégane II break (KM0/1_)	08/03->12/05	2VP 964 892-011 2VP 964 892-021 8GD 002 078-121 8GA 002 073-121 8GA 006 841-121	1 1 1 1 1	Feu arrière, gauche, avec feu AR de brouillard et feu de recul, avec lampes Feu arrière, droit, avec feu de recul, avec lampes Pièces de rechange: 1x12V21/5W (P21/5W) 2x12V21W (P21W) 1x12V21W (PY21W)
				
Mégane II break (KM0/1_)	01/06->	2VP 982 006-011 2VP 982 006-021 8GD 002 078-121 8GA 002 073-121 8GA 006 841-121	1 1 1 1 1	Feu arrière, gauche, avec feu AR de brouillard et feu de recul, avec lampes Feu arrière, droit, avec feu AR de brouillard et feu de recul, avec lampes Pièces de rechange: 1x12V21/5W (P21/5W) 2x12V21W (P21W) 1x12V21W (PY21W)
				



Renault



Marques Modèles	Années de construction	Références	Cd.	Désignations
Renault				
Safrane I (B54_) Safrane I (B54_)	04/92->07/96	6NM 007 878-501	1	Correcteur de portée lumineuse (pour projecteur halogène)
				
Safrane I (B54_)	04/92->07/96	1NA 006 340-09F 1NA 006 340-10F	1 1	Projecteur AB H1 (blanc), gauche Projecteur AB H1 (blanc), droit Disponible en France seulement. Non disponible en Belgique.
		8GH 002 089-133	1	Pièces de rechange: 1x12V55W (H1)
Safrane II (B54_) Safrane II (B54_)	07/96->12/00	6NM 007 878-501	1	Correcteur de portée lumineuse (pour projecteur halogène)
				
Scénic I (JA0/1_) Scénic I (JA0/1_)	09/99->08/03	6NM 007 878-501	1	Correcteur de portée lumineuse
				
Scénic II (JM0/1_) Scénic II (JM0/1_)	06/03->07/06	1EG 008 862-171 1EG 008 862-181	1 1	Projecteur principal FF-H7/H1, gauche, avec feu clignotant, sans correcteur électr. de portée lumineuse, avec lampes Projecteur principal FF-H7/H1, droit, avec feu clignotant, sans correcteur électr. de portée lumineuse, avec lampes
		6NM 007 878-501 6NM 007 878-561	1 1	Accessoires: Correcteur de portée lumineuse ->11/04 Correcteur de portée lumineuse 11/04->
		8GH 007 157-121 8GH 002 089-133 8GA 006 841-121 8GP 003 594-121	1 1 1 1	Pièces de rechange: 2x12V55W (H7) 1x12V55W (H1) 1x12V21W (PY21W) 1x12V5W (W5W)



Marques Modèles	Années de construction	Références	Cd.	Désignations
Renault				
Scénic II (JM0/1_) Scénic II (JM0/1_) (+) éclairage au Bi-xénon	06/03->07/06	1EL 008 862-191 1EL 008 862-201 5DD 008 319-501 5DV 008 290-004 8GS 007 949-261 8GH 002 089-133 8GP 003 594-121 8GA 006 841-121	1 1 1 1 1 1 1 1	Projecteur principal Bi-xénon/FF-H1, gauche, avec feu clignotant, avec correcteur dynam. de portée lumineuse, sans ballast au xénon, sans lampe à décharge de gaz, sans lampes Projecteur principal Bi-xénon/FF-H1, droit, avec feu clignotant, avec correcteur dynam. de portée lumineuse, sans ballast au xénon, sans lampe à décharge de gaz, sans lampes Pièces de rechange: Module d'amorçage pour lampe à décharge de gaz Accessoires: Ballast au xénon 1x35W (D2S) 1x12V55W (H1) 1x12V5W (W5W) 1x12V21W (PY21W)
Scénic II (JM0/1_)	08/06->	1EL 009 447-091 1EL 009 447-101 8GH 007 157-121 8GH 002 089-133 8GA 006 841-121 8GP 003 594-121	1 1 1 1 1 1	Projecteur principal DE-H7/H1, gauche, avec feu clignotant, sans correcteur électr. de portée lumineuse, sans lampes Projecteur principal DE-H7/H1, droit, avec feu clignotant, sans correcteur électr. de portée lumineuse, sans lampes Accessoires: 1x12V55W (H7) 1x12V55W (H1) 1x12V21W (PY21W) 1x12V5W (W5W)
Scénic II (JM0/1_)	08/06->	1EL 009 447-391 1EL 009 447-401 8GH 007 157-201 8GH 002 089-133 8GA 006 841-121 8GH 007 643-171	1 1 1 1 1 1	Projecteur principal DE-H7/H1, gauche, avec feu clignotant, avec masque noir, sans correcteur électr. de portée lumineuse, sans lampes Projecteur principal DE-H7/H1, droit, avec feu clignotant, avec masque noir, sans correcteur électr. de portée lumineuse, sans lampes Accessoires: 1x12V55W (H7) Long Life 1x12V55W (H1) 1x12V21W (PY21W) 1x12V6W (H6W) Long Life
Scénic II (JM0/1_) (+) éclairage au Bi-xénon	08/06->	1EL 009 447-131 1EL 009 447-141 5DV 009 000-001 8GS 009 028-111 8GH 002 089-133 8GA 006 841-121 8GP 003 594-121	1 1 1 1 1 1 1	Projecteur principal Bi-xénon/H1, gauche, avec feu clignotant, sans correcteur de portée lumineuse, sans ballast au xénon, sans lampe à décharge de gaz, sans lampes Projecteur principal Bi-xénon/H1, droit, avec feu clignotant, sans correcteur de portée lumineuse, sans ballast au xénon, sans lampe à décharge de gaz, sans lampes Accessoires: Ballast au xénon 1x35W (D1S) 1x12V55W (H1) 1x12V21W (PY21W) 1x12V5W (W5W)



Renault









Marques Modèles	Années de construction	Références	Cd.	Désignations
Renault				
Scénic II (JM0/1_) Scénic II (JM0/1_)	06/03->11/04	6NM 007 878-501	1	Correcteur de portée lumineuse (pour projecteur halogène)
				
Scénic II (JM0/1_)	11/04->07/06	6NM 007 878-561	1	Correcteur de portée lumineuse (pour projecteur halogène)
				
Scénic II (JM0/1_)	06/03->07/06	5DV 008 290-004	1	Ballast au xénon
				
Scénic II (JM0/1_)	06/03->07/06	5DD 008 319-501	1	Module d'amorçage pour lampe à décharge de gaz
				
Scénic II (JM0/1_)	08/06->	5DV 009 000-001	1	Ballast au xénon
				
Scénic II (JM0/1_)	06/03->01/05	2SK 008 659-091	1	Feu arrière (rouge/rose/rouge), gauche, avec feu AR de brouillard et feu de recul, avec lampes
		2SK 008 659-101	1	Feu arrière (rouge/rose/rouge), droit, avec feu AR de brouillard et feu de recul, avec lampes
		8GD 002 078-121	1	1x12V21/5W (P21/5W)
		8GA 002 073-121	1	2x12V21W (P21W)
		8GA 006 841-121	1	1x12V21W (PY21W)









Marques Modèles	Années de construction	Références	Cd.	Désignations
Renault				
Scénic II (JM0/1_) Scénic II (JM0/1_)	01/05->07/06	2SK 008 659-111 2SK 008 659-121 8GD 002 078-121 8GA 002 073-121 8GA 006 841-121	1 1 1 1 1	Feu arrière (rouge/transparent/rouge), gauche, avec feu AR de brouillard et feu de recul, avec lampes Feu arrière (rouge/transparent/rouge), droit, avec feu AR de brouillard et feu de recul, avec lampes Pièces de rechange: 1x12V21/5W (P21/5W) 1x2x12V21W (P21W) 1x12V21W (PY21W)
Scénic II (JM0/1_)	08/06->	2SK 009 467-111 2SK 009 467-121 8GA 002 073-121 8GA 006 841-121	1 1 1 1	Feu arrière, gauche, avec feu AR de brouillard et feu de recul, avec feu AR LED, avec lampes Feu arrière, droit, avec feu AR de brouillard et feu de recul, avec feu AR LED, avec lampes Pièces de rechange: 1x2x12V21W (P21W) 1x12V21W (PY21W)
Twingo (C06_/S06_) Twingo (C06_/S06_)	03/93->11/04	6NM 007 878-501	1	Correcteur de portée lumineuse
Twingo (C06_/S06_)	11/04->	6NM 007 878-561	1	Correcteur de portée lumineuse
Twingo (C06_/S06_) divers modèles		1NL 007 186-021 9HD 149 253-007 8JD 156 150-807 8GH 002 090-133	1 160 1 1	Projecteur AB DE-H3 avec lampe Accessoires: Capuchon en matière plastique Kit d'adaptateurs Pièces de rechange: 1x12V55W (H3)
Twingo (CN0_) Twingo (CN0_)	03/07->12/11	1E7 271 510-311 1E7 271 510-321 8GJ 002 525-131 8GP 003 594-121 8GA 006 841-121	1 1 1 1 1	Projecteur principal FF-H4, gauche, avec feu clignotant, avec masque chromé, sans correcteur électr. de portée lumineuse Projecteur principal FF-H4, droit, avec feu clignotant, avec masque chromé, sans correcteur électr. de portée lumineuse Accessoires: 1x12V60/55W (H4) 1x12V5W (W5W) 1x12V21W (PY21W)







Marques Modèles	Années de construction	Références	Cd.	Désignations
Renault				
Twingo (CN0_) Twingo (CN0_)	03/07->12/11	1E7 271 510-351 1E7 271 510-361 8GJ 002 525-131 8GP 003 594-121 8GA 006 841-121	1 1 1 1 1	Projecteur principal FF-H4, gauche, avec feu clignotant, avec masque noir, sans correcteur électr. de portée lumineuse Projecteur principal FF-H4, droit, avec feu clignotant, avec masque noir, sans correcteur électr. de portée lumineuse Accessoires: 1x12V60/55W (H4) 1x12V5W (W5W) 1x12V21W (PY21W)
				
Twingo (CN0_)	03/07->12/11	2VA 965 454-111 2VP 965 454-121 8GD 002 078-121 8GA 002 073-121 8GA 006 841-121	1 1 1 1 1	Feu arrière, gauche, avec feu AR de brouillard, avec lampes Feu arrière, droit, avec feu de recul, avec lampes Pièces de rechange: 1x12V21/5W (P21/5W) 1x12V21W (P21W) 1x12V21W (PY21W)
				
Vel Satis (BJ0) Vel Satis (BJ0)	06/02->11/04	6NM 007 878-501	1	Correcteur de portée lumineuse (pour projecteur halogène)
				
Vel Satis (BJ0)	11/04->	6NM 007 878-561	1	Correcteur de portée lumineuse (pour projecteur halogène)
				
19 II 19 II 3-5 portes (B/C53_) 19 II Chamade (L53_) 19 II Cabriolet (D53_, 853_)	04/92->12/95 04/92->12/95 04/92->06/96	6NM 007 878-501	1	Correcteur de portée lumineuse
				
Seat				
Alhambra (7V8, 7V9) Alhambra (7V8, 7V9)	04/96->06/00	9EL 147 073-001 8GP 003 594-121	2 1	Boîtier lumineux pour répétiteur de clignotant (jaune) Accessoires: 1x12V5W (W5W)
				











Marques Modèles	Années de construction	Références	Cd.	Désignations
Seat				
Alhambra (7V8, 7V9) Alhambra (7V8, 7V9)	04/96->06/00	9EL 147 073-801 8GP 003 594-121	1 1	Kit de boîtiers lumineux pour répéteurs de clignotant (gris) Accessoires: 2x12V5W (W5W)
				
Alhambra (7V8, 7V9)	06/00->03/10	9EL 156 099-801 8GP 003 594-541	1 1	Kit de boîtiers lumineux pour répéteurs de clignotant (transparent), avec 2 lampes orange Pièces de rechange: 2x12V5W (WY5W)
				
Alhambra (7V8, 7V9)	04/96->06/00	9EL 907 325-001 9EL 907 326-001 8GA 002 071-121 8GA 002 073-121 8GD 002 078-121	1 1 1 1 1	Boîtier lumineux pour feu arrière, gauche, partie extérieure (rouge) Boîtier lumineux pour feu arrière, droit, partie extérieure (rouge) Accessoires: 1x12V5W (R5W) 1x12V21W (P21W) 1x12V21/5W (P21/5W)
				
Alhambra (7V8, 7V9)	04/96->06/00	9EL 907 324-001 8GA 002 073-121	1 1	Boîtier lumineux pour prolongateur AR, partie intérieure (rouge), avec feu de recul gauche et droit et feu AR de brouillard, gauche Accessoires: 3x12V21W (P21W)
				
Alhambra (7V8, 7V9)	06/00->03/10	9EL 964 501-011 9EL 964 502-011 8GA 002 071-121 8GA 002 073-121	1 1 1 1	Boîtier lumineux pour feu arrière, gauche, partie extérieure (rouge/rose) Boîtier lumineux pour feu arrière, droit, partie extérieure (rouge/rose) Accessoires: 1x12V5W (R5W) 2x12V21W (P21W)
				
Alhambra (710) Alhambra (710)	06/10->	1N0 009 954-011 1N0 009 954-021 8GH 005 636-121	1 1 1	Projecteur AB FF-HB4, gauche, avec éclairage de virage statique Projecteur AB FF-HB4, droit, avec éclairage de virage statique Accessoires: 1x12V51W (HB4)
				







**Seat**

Marques Modèles	Années de construction	Références	Cd.	Désignations
Seat				
Altea (5P1) Altea (5P1) jusqu'à n° de châssis 5P-9-053 200*	03/04->03/09	1N0 271 022-051 1N0 271 022-061 8GH 002 090-133	1 1 1	Projecteur AB H3, gauche, avec lampe Projecteur AB H3, droit, avec lampe Pièces de rechange: 1x12V55W (H3)
				
Altea XL (5P5) Altea XL (5P5) jusqu'à n° de châssis 5P-9-053 200*	10/06->03/09	1N0 271 022-051 1N0 271 022-061 8GH 002 090-133	1 1 1	Projecteur AB H3, gauche, avec lampe Projecteur AB H3, droit, avec lampe Pièces de rechange: 1x12V55W (H3)
				
Altea XL (5P5) (-) Sport	10/06->	9EL 354 080-011 9EL 354 080-021 8GA 002 073-121 8GA 006 841-121	1 1 1 1	Boîtier lumineux pour feu arrière, gauche, partie extérieure Boîtier lumineux pour feu arrière, droit, partie extérieure Accessoires: 1x12V21W (P21W) 1x12V21W (PY21W)
				
Altea XL (5P5) (-) Sport	10/06->	9EL 354 082-011 9EL 354 081-021 8GA 002 073-121 8GP 003 594-121	1 1 1 1	Boîtier lumineux pour feu arrière, gauche, partie intérieure, avec feu AR de brouillard Boîtier lumineux pour feu arrière, droit, partie intérieure, avec feu de recul Accessoires: 1x12V21W (P21W) 1x12V5W (W5W)
				
Arosa (6H) Arosa (6H)	05/97->06/04	6NM 007 878-041	1	Correcteur de portée lumineuse (pour projecteur halogène)
				



Marques Modèles	Années de construction	Références	Cd.	Désignations
Seat				
Arosa (6H) Arosa (6H)	05/97->06/04	1N0 270 204-051 1N0 270 204-061 8GH 002 090-133	1 1 1	Projecteur AB FF-H3, gauche Projecteur AB FF-H3, droit Pièces de rechange: 1x12V55W (H3)
				
Arosa (6H)	05/97->06/04	9EL 156 099-801 8GP 003 594-541	1 1	Kit de boîtiers lumineux pour répéteurs de clignotant (transparent), avec 2 lampes orange Pièces de rechange: 2x12V5W (WY5W)
	 			
Cordoba I (6K2/C2) Cordoba I (6K2/C2)	02/93->03/97	1AE 008 561-011 1AE 008 561-021 8GJ 002 525-131 8GP 003 594-121	1 1 1 1	Projecteur principal H4, gauche Projecteur principal H4, droit Accessoires: 1x12V60/55W (H4) 1x12V5W (W5W)
				
Cordoba I (6K2/C2)	02/93->03/97	1NA 961 557-751 1NA 961 557-761 8GH 002 090-133	1 1 1	Projecteur AB H3, gauche Projecteur AB H3, droit Accessoires: 2x12V55W (H3)
				
Cordoba I (6K2/C2) 2/4 portes, Cordoba Vario (-) Cupra	04/97->06/99	1NA 907 312-111 1NA 907 312-121 8GH 002 090-133	1 1 1	Projecteur AB H3, gauche Projecteur AB H3, droit Accessoires: 1x12V55W (H3)
				
Cordoba I (6K2/C2)	02/93->06/99	9EL 147 073-001 8GP 003 594-121	2 1	Boîtier lumineux pour répéteur de clignotant (jaune) Accessoires: 1x12V5W (W5W)
				
Cordoba I (6K2/C2)	02/93->06/99	9EL 147 073-801 8GP 003 594-121	1 1	Kit de boîtiers lumineux pour répéteurs de clignotant (gris) Accessoires: 2x12V5W (W5W)
	 			

**Seat**

Marques Modèles	Années de construction	Références	Cd.	Désignations
Seat				
Cordoba II (6K2) Cordoba II (6K2) à partir du n° de châssis 6K-X-400 000	06/99->10/02	6NM 007 878-041	1	Correcteur de portée lumineuse
				
Cordoba II (6K2) (-) Cupra	06/99->10/02	1NA 963 965-051 1NA 963 965-061 8GH 007 157-121	1 1 1	Projecteur AB FF-H7, gauche, avec lampe Projecteur AB FF-H7, droit, avec lampe Pièces de rechange: 1x12V55W (H7)
				
Cordoba II Vario (6K5) Cordoba II Vario (6K5) à partir du n° de châssis 6K-X-400 000	06/99->12/02	6NM 007 878-041	1	Correcteur de portée lumineuse
				
Cordoba III (6L2) Cordoba III (6L2) à partir du n° de châssis 6L-7-195 001	05/07->11/09	1EF 354 540-011 1EF 354 540-021 8GH 007 157-121 8GH 002 090-133 8GP 003 594-121 8GA 006 841-121	1 1 1 1 1 1	Projecteur principal H7/H3, gauche, avec feu clignotant, sans correcteur électr. de portée lumineuse Projecteur principal H7/H3, droit, avec feu clignotant, sans correcteur électr. de portée lumineuse Accessoires: 1x12V55W (H7) 1x12V55W (H3) 1x12V5W (W5W) 1x12V21W (PY21W)
				
Cordoba III (6L2)	09/02->11/09	6NM 007 878-041	1	Correcteur de portée lumineuse (pour projecteur halogène)
				
Cordoba III (6L2)	09/02->11/09	1N0 009 617-011 8GH 002 090-133	1 1	Projecteur AB FF-H3, gauche et droit, avec lampe Pièces de rechange: 1x12V55W (H3)
				



Marques Modèles	Années de construction	Références	Cd.	Désignations
Seat				
Cordoba III (6L2) Cordoba III (6L2)	09/02->11/09	9EL 964 949-001 9EL 964 950-001 8GD 002 078-121 8GA 008 246-001	1 1 1 1	Boîtier lumineux pour feu arrière, gauche, partie extérieure Boîtier lumineux pour feu arrière, droit, partie extérieure Accessoires: 1x12V21/5W (P21/5W) 1x12V16W (W16W)
				
Cordoba III (6L2)	09/02->11/09	9EL 964 951-001 9EL 964 952-001 8GA 002 073-121 8GP 003 594-121	1 1 1 1	Boîtier lumineux pour feu arrière, gauche, partie intérieure, avec feu AR et feu AR de brouillard Boîtier lumineux pour feu arrière, droit, partie intérieure, avec feu AR et feu de recul Accessoires: 1x12V21W (P21W) 1x12V5W (W5W)
				
Ibiza II (6K1) Ibiza II (6K1)	03/93->03/97	1AE 008 561-011 1AE 008 561-021 8GJ 002 525-131 8GP 003 594-121	1 1 1 1	Projecteur principal H4, gauche Projecteur principal H4, droit Accessoires: 1x12V60/55W (H4) 1x12V5W (W5W)
				
Ibiza II (6K1) 5 portes	03/93->03/97	1NA 961 557-751 1NA 961 557-761 8GH 002 090-133	1 1 1	Projecteur AB H3, gauche Projecteur AB H3, droit Accessoires: 2x12V55W (H3)
				
Ibiza II (6K1) 3/5 portes (-) Cupra	04/97->08/99	1NA 907 312-111 1NA 907 312-121 8GH 002 090-133	1 1 1	Projecteur AB H3, gauche Projecteur AB H3, droit Accessoires: 1x12V55W (H3)
				
Ibiza II (6K1)	03/93->08/99	9EL 147 073-001 8GP 003 594-121	2 1	Boîtier lumineux pour répétiteur de clignotant (jaune) Accessoires: 1x12V5W (W5W)
				
Ibiza II (6K1)	03/93->08/99	9EL 147 073-801 8GP 003 594-121	1 1	Kit de boîtiers lumineux pour répétiteurs de clignotant (gris) Accessoires: 2x12V5W (W5W)
 				

**Seat**

Marques Modèles	Années de construction	Références	Cd.	Désignations
Seat				
Ibiza II (6K1) Ibiza II (6K1) CL, CLX	03/93->03/97	2VP 962 165-171 2VP 962 165-201 8GA 002 071-121 8GA 002 073-121 8GD 002 078-121	1 1 1 1 1	Feu arrière (gris/rouge), gauche, avec feu AR de brouillard et feu de recul, sans porte-lampes, pour conversion Feu arrière (gris/rouge), droit, avec feu de recul, sans porte-lampes, pour conversion Accessoires: 1x12V5W (R5W) 3x12V21W (P21W) 1x12V21/5W (P21/5W)
				
Ibiza II (6K1) GLX, GT, GTI Ibiza II (6K1)	06/95->03/97 04/97->08/99	2VP 962 165-171 2VP 962 165-201 8GA 002 071-121 8GA 002 073-121 8GD 002 078-121	1 1 1 1 1	Feu arrière (gris/rouge), gauche, avec feu AR de brouillard et feu de recul, sans porte-lampes Feu arrière (gris/rouge), droit, avec feu de recul, sans porte-lampes Accessoires: 1x12V5W (R5W) 3x12V21W (P21W) 1x12V21/5W (P21/5W)
				
Ibiza III (6K1) Ibiza III (6K1) à partir du n° de châssis 6K-X-400 000	08/99->02/02	6NM 007 878-041	1	Correcteur de portée lumineuse
				
Ibiza III (6K1) (-) Cupra	08/99->02/02	1NA 963 965-051 1NA 963 965-061 8GH 007 157-121	1 1 1	Projecteur AB FF-H7, gauche, avec lampe Projecteur AB FF-H7, droit, avec lampe Pièces de rechange: 1x12V55W (H7)
				
Ibiza III (6K1)	08/99->02/02	9EL 964 023-011 9EL 964 024-011 8GD 002 078-121 8GA 002 073-121	1 1 1 1	Boîtier lumineux pour feu arrière, gauche, partie extérieure, avec feu de recul Boîtier lumineux pour feu arrière, droit, partie extérieure, avec feu de recul Accessoires: 1x12V21/5W (P21/5W) 2x12V21W (P21W)
				
Ibiza III (6K1)	08/99->02/02	9EL 964 055-011 9EL 964 056-011 8GA 002 073-121	1 1 1	Boîtier lumineux pour feu arrière, gauche, partie intérieure, avec feu AR de brouillard Boîtier lumineux pour feu arrière, droit, partie intérieure, avec feu AR de brouillard Accessoires: 1x12V21W (P21W)
				



Marques Modèles	Années de construction	Références	Cd.	Désignations
Seat				
Ibiza IV (6L1) Ibiza IV (6L1) à partir du n° de châssis 6L-7-195 001	05/07->11/09	1EF 354 540-011 1EF 354 540-021 8GH 007 157-121 8GH 002 090-133 8GP 003 594-121 8GA 006 841-121	1 1 1 1 1	Projecteur principal H7/H3, gauche, avec feu clignotant, sans correcteur électr. de portée lumineuse Projecteur principal H7/H3, droit, avec feu clignotant, sans correcteur électr. de portée lumineuse Accessoires: 1x12V55W (H7) 1x12V55W (H3) 1x12V5W (W5W) 1x12V21W (PY21W)
Ibiza IV (6L1)	02/02->11/09	6NM 007 878-041	1	Correcteur de portée lumineuse (pour projecteur halogène)
Ibiza IV (6L1) Ibiza IV (6L1) pour réf. PR 2JG, 2JQ (Pare-chocs de sport, pare-chocs dans la couleur de la voiture)	02/02->04/06 05/06->05/08	1N0 009 617-011 8GH 002 090-133	1 1	Projecteur AB FF-H3, gauche et droit, avec lampe Pièces de rechange: 1x12V55W (H3)
Ibiza IV (6L1) pour réf. PR 2JD, 2JV (Pare-chocs de sport, pare-chocs dans la couleur de la voiture)	05/06->05/08	1N0 271 022-051 1N0 271 022-061 8GH 002 090-133	1 1 1	Projecteur AB H3, gauche, avec lampe Projecteur AB H3, droit, avec lampe Pièces de rechange: 1x12V55W (H3)
Ibiza V (6J5) Ibiza V (6J5) à partir du n° de châssis 6J-9-000 001	03/08->	1N0 009 955-031 1N0 009 955-041 8GH 005 636-121	1 1 1	Projecteur AB FF-HB4, gauche, avec éclairage de virage statique Projecteur AB FF-HB4, droit, avec éclairage de virage statique Accessoires: 1x12V51W (HB4)



Seat









Marques Modèles	Années de construction	Références	Cd.	Désignations
Seat				
Ibiza V Sportcoupé (6J1) Ibiza V Sportcoupé (6J1) à partir du n° de châssis 6J-9-000 001	07/08->	1N0 009 955-031 1N0 009 955-041 8GH 005 636-121	1 1 1	Projecteur AB FF-HB4, gauche, avec éclairage de virage statique Projecteur AB FF-HB4, droit, avec éclairage de virage statique Accessoires: 1x12V51W (HB4)
				
Ibiza V ST (6J8) Ibiza V ST (6J8)	03/10->	1N0 009 955-031 1N0 009 955-041 8GH 005 636-121	1 1 1	Projecteur AB FF-HB4, gauche, avec éclairage de virage statique Projecteur AB FF-HB4, droit, avec éclairage de virage statique Accessoires: 1x12V51W (HB4)
				
Inca (6K9) Inca (6K9)	11/95->06/03	1NA 961 557-751 1NA 961 557-761 8GH 002 090-133	1 1 1	Projecteur AB H3, gauche Projecteur AB H3, droit Pièces de rechange: 2x12V55W (H3)
				
Inca (6K9)	11/95->06/03	9EL 147 073-001 8GP 003 594-121	2 1	Boîtier lumineux pour répétiteur de clignotant (jaune) Pièces de rechange: 1x12V5W (W5W)
				
Leon (1M1) Leon (1M1)	11/99->06/06	6NM 007 878-041	1	Correcteur de portée lumineuse
				
Leon (1M1) 1.8 T Cupra R, Limited Edition pour réf. PR E5K, E7S	02/02->06/06	1NL 007 906-031 1NL 007 906-041 8GH 002 090-133	1 1 1	Projecteur AB DE-H3, gauche Projecteur AB DE-H3, droit Accessoires: 1x12V55W (H3)
				



Marques Modèles	Années de construction	Références	Cd.	Désignations
Seat				
Leon (1P1) Leon (1P1) jusqu'à n° de châssis 1P-9-060 000*	05/05->	1N0 271 022-051 1N0 271 022-061 8GH 002 090-133	1 1 1	Projecteur AB H3, gauche, avec lampe Projecteur AB H3, droit, avec lampe Pièces de rechange: 1x12V55W (H3)
				
Leon (1P1) jusqu'à n° de châssis 1P-9-057 500	05/05->	9EL 982 000-051 9EL 982 000-061 8GD 002 078-121	1 1 1	Boîtier lumineux pour feu arrière, gauche, partie extérieure Boîtier lumineux pour feu arrière, droit, partie extérieure Accessoires: 2x12V21/5W (P21/5W)
				
Leon (1P1) jusqu'à n° de châssis 1P-9-057 500	05/05->	9EL 982 001-091 9EL 982 001-101 8GA 002 073-121 8GP 003 594-121	1 1 1 1	Boîtier lumineux pour feu arrière, gauche, partie intérieure, avec feu AR et feu AR de brouillard Boîtier lumineux pour feu arrière, droit, partie intérieure, avec feu AR et feu de recul Accessoires: 1x12V21W (P21W) 1x12V5W (W5W)
				
Leon (1P1) jusqu'à n° de châssis 1P-9-057 500	05/05->	2SK 982 000-821 8GA 002 073-121 8GP 003 594-121	1 1 1	Kit de feux arrière Upgrade (argent strato) Accessoires: 6x12V21W (P21W) 2x12V5W (W5W)
				
Leon (1P1) jusqu'à n° de châssis 1P-9-057 500	05/05->	2SK 982 001-821 8GA 002 073-121 8GP 003 594-121	1 1 1	Kit de feux arrière Upgrade (Icegrey) Accessoires: 6x12V21W (P21W) 2x12V5W (W5W)
				

**Seat**

Marques Modèles	Années de construction	Références	Cd.	Désignations
Seat				
Mii (KF1_) Mii (KF1_)	10/11->	 1EJ 010 671-011 1EJ 010 671-021 8GJ 002 525-131 8GA 006 841-121 8GD 008 893-002	1 1 1 1 1	Projecteur principal FF-H4, gauche, avec feu clignotant, avec éclairage diurne, avec correcteur élect. de portée lumineuse Projecteur principal FF-H4, droit, avec feu clignotant, avec éclairage diurne, avec correcteur élect. de portée lumineuse Accessoires: 1x12V60/55W (H4) 1x12V21W (PY21W) 1x12V21/5W (W21/5W)
Mii (KF1_)	10/11->	 1N0 271 295-031 1N0 271 295-041 8GH 005 636-121	1 1 1	Projecteur AB FF-HB4, gauche, avec lampe Projecteur AB FF-HB4, droit, avec lampe Pièces de rechange: 1x12V51W (HB4)
Toledo I (1L) Toledo I (1L)	05/91->08/95	 1AH 961 560-171 1AH 961 560-181 8GH 002 089-133 8GP 002 067-121	1 1 1 1	Projecteur principal H1, gauche, pour véhicules avec ou sans correcteur de portée lumineuse Projecteur principal H1, droit, pour véhicules avec ou sans correcteur de portée lumineuse Accessoires: 2x12V55W (H1) 1x12V4W (T4W)
Toledo I (1L)	09/95->03/99	 1AH 963 025-091 1AH 963 025-101 8GH 002 089-133 8GP 003 594-121	1 1 1 1	Projecteur principal H1, gauche, pour véhicules avec ou sans correcteur de portée lumineuse Projecteur principal H1, droit, pour véhicules avec ou sans correcteur de portée lumineuse Accessoires: 2x12V55W (H1) 1x12V5W (W5W)
Toledo I (1L)	09/95->03/99	 9EL 147 073-001 8GP 003 594-121	2 1	Boîtier lumineux pour répétiteur de clignotant (jaune) Accessoires: 1x12V5W (W5W)
Toledo I (1L)	09/95->03/99	 9EL 147 073-801 8GP 003 594-121	1 1	Kit de boîtiers lumineux pour répétiteurs de clignotant (gris) Accessoires: 2x12V5W (W5W)
Toledo I (1L)	09/95->03/99	 9EL 962 025-031 9EL 962 026-031 8GD 002 078-121 8GA 002 073-121	1 1 1 1	Boîtier lumineux pour feu arrière, gauche, partie extérieure (gris/rouge) Boîtier lumineux pour feu arrière, droit, partie extérieure (gris/rouge) Accessoires: 1x12V21/5W (P21/5W) 1x12V21W (P21W)



Marques Modèles	Années de construction	Références	Cd.	Désignations
Seat				
Toledo II (1M2) Toledo II (1M2)	04/99->05/06	6NM 007 878-041	1	Correcteur de portée lumineuse
				
Toledo II (1M2) Cupra R	02/02->05/06	1NL 007 906-031 1NL 007 906-041	1 1	Projecteur AB DE-H3, gauche Projecteur AB DE-H3, droit
		8GH 002 090-133	1	Accessoires: 1x12V55W (H3)
Toledo II (1M2)	04/99->05/06	9EL 156 099-801	1	Kit de boîtiers lumineux pour répétiteurs de clignotant (transparent), avec 2 lampes orange
		8GP 003 594-541	1	Accessoires: 2x12V5W (WY5W)
Toledo II (1M2) (-) Sport	04/99->05/06	9EL 963 701-011 9EL 963 702-011	1 1	Boîtier lumineux pour feu arrière, gauche, partie extérieure (rouge/blanc) Boîtier lumineux pour feu arrière, droit, partie extérieure (rouge/blanc)
		8GD 002 078-121 8GA 006 841-121	1 1	Accessoires: 1x12V21/5W (P21/5W) 1x12V21W (PY21W)
Toledo II (1M2) (-) Sport	04/99->05/06	9EL 964 599-001	1	Boîtier lumineux à prolongateur AR de feu arrière, partie intérieure (rouge/blanc), avec feu de recul gauche et droit, feu AR de brouillard gauche et droit, feu éclairer de plaque et 3ème feu stop
		8GA 002 071-121 8GA 002 073-121	1 1	Accessoires: 2x12V5W (R5W) 4x12V21W (P21W)
Toledo III (5P2) Toledo III (5P2)	04/04->05/09	1N0 271 022-051 1N0 271 022-061	1 1	Projecteur AB H3, gauche, avec lampe Projecteur AB H3, droit, avec lampe
		8GH 002 090-133	1	Pièces de rechange: 1x12V55W (H3)



Skoda



Marques Modèles	Années de construction	Références	Cd.	Désignations
Skoda				
Citigo Citigo	12/11->		1EJ 010 672-011 1EJ 010 672-021 8GJ 002 525-131 8GA 006 841-121 8GD 008 893-002	1 Projecteur principal FF-H4, gauche, avec feu clignotant, avec éclairage diurne, avec correcteur élect. de portée lumineuse 1 Projecteur principal FF-H4, droit, avec feu clignotant, avec éclairage diurne, avec correcteur élect. de portée lumineuse Accessoires: 1 1x12V60/55W (H4) 1 1x12V21W (PY21W) 1 1x12V21/5W (W21/5W)
Citigo	12/11->		1N0 271 295-031 1N0 271 295-041 8GH 005 636-121	1 Projecteur AB FF-HB4, gauche, avec lampe 1 Projecteur AB FF-HB4, droit, avec lampe Pièces de rechange: 1 1x12V51W (HB4)
Fabia (6Y) Fabia (6Y)	12/99->03/08		1EB 246 018-091 1EB 246 018-101 6NM 007 878-521 8GH 007 157-121 8GH 002 090-133 8GP 003 594-121 8GA 006 841-121	1 Projecteur principal H7/H3, gauche, avec feu clignotant, pour véhicules avec correcteur élect. de portée lumineuse 1 Projecteur principal H7/H3, droit, avec feu clignotant, pour véhicules avec correcteur élect. de portée lumineuse Accessoires: 1 Correcteur de portée lumineuse 1 1x12V55W (H7) 1 1x12V55W (H3) 1 1x12V5W (W5W) 1 1x12V21W (PY21W)
Fabia (6Y)	12/99->03/08		6NM 007 878-521	1 Correcteur de portée lumineuse
Fabia (6Y) (-) RS n° de châssis -> 6Y-54421 759	08/04->		1N0 270 481-051 1N0 270 481-061 8GH 005 636-121	1 Projecteur AB FF-HB4, gauche, avec lampe 1 Projecteur AB FF-HB4, droit, avec lampe Pièces de rechange: 1 1x12V51W (HB4)







Marques Modèles	Années de construction	Références	Cd.	Désignations
Skoda				
Fabia (6Y) Fabia (6Y) (-) RS n° de châssis 6Y-54421 760 -> 6Y-7B452 577		1N0 271 247-051	1	Projecteur AB FF-HB4, gauche, avec lampe
		1N0 271 247-061	1	Projecteur AB FF-HB4, droit, avec lampe
		8GH 005 636-121	1	Pièces de rechange: 1x12V51W (HB4)
Fabia RS (6Y)	06/03->03/08	1N0 270 204-051 1N0 270 204-061	1 1	Projecteur AB FF-H3, gauche Projecteur AB FF-H3, droit
		8GH 002 090-133	1	Pièces de rechange: 1x12V55W (H3)
Fabia 3-5 portes (6Y2)	08/99->08/04	9EL 171 976-011 9EL 171 976-021	1 1	Boîtier lumineux pour feu arrière, gauche, avec feu de recul et feu AR de brouillard Boîtier lumineux pour feu arrière, droit, avec feu de recul et feu AR de brouillard
		8GD 004 772-121	1	Accessoires:
		8GA 002 073-121	1	1x12V21/4W (P21/4W)
		8GA 006 841-121	1	2x12V21W (P21W)
			1	1x12V21W (PY21W)
Fabia 4 portes (6Y3) Fabia break (6Y5) Fabia Praktik	10/99->08/04 04/00->08/04 04/02->08/04	9EL 171 977-011 9EL 171 977-021	1 1	Boîtier lumineux pour feu arrière, gauche, avec feu de recul et feu AR de brouillard Boîtier lumineux pour feu arrière, droit, avec feu de recul et feu AR de brouillard
		8GD 004 772-121	1	Pièces de rechange:
		8GA 002 073-121	1	1x12V21/4W (P21/4W)
		8GA 006 841-121	1	2x12V21W (P21W)
			1	1x12V21W (PY21W)
Fabia 3-5 portes (6Y2)	08/04->03/08	9EL 171 974-011 9EL 171 974-021	1 1	Boîtier lumineux pour feu arrière, gauche, avec feu de recul et feu AR de brouillard Boîtier lumineux pour feu arrière, droit, avec feu de recul et feu AR de brouillard
		8GD 004 772-121	1	Accessoires:
		8GA 002 073-121	1	1x12V21/4W (P21/4W)
		8GA 006 841-121	1	2x12V21W (P21W)
			1	1x12V21W (PY21W)



Skoda



Marques Modèles	Années de construction	Références	Cd.	Désignations
Skoda				
Fabia (6Y)		9EL 171 975-011	1	Boîtier lumineux pour feu arrière, gauche, avec feu de recul et feu AR de brouillard Boîtier lumineux pour feu arrière, droit, avec feu de recul et feu AR de brouillard Pièces de rechange: 1x12V21/4W (P21/4W) 2x12V21W (P21W) 1x12V21W (PY21W)
Fabia 4 portes (6Y3)	08/04->12/07	9EL 171 975-021	1	
Fabia break (6Y5)	08/04->12/07			
Fabia Praktik	08/04->	8GD 004 772-121 8GA 002 073-121 8GA 006 841-121	1 1 1	
				
Fabia II		1ED 247 025-211	1	Projecteur principal FF-H4, gauche, avec feu clignotant, avec correcteur électr. de portée lumineuse Projecteur principal FF-H4, droit, avec feu clignotant, avec correcteur électr. de portée lumineuse Pièces de rechange: Correcteur de portée lumineuse Accessoires: 1x12V60/55W (H4) 1x12V5W (W5W) 1x12V21W (PY21W)
Fabia II	12/06->03/10	1ED 247 025-221	1	
jusqu'à n° de châssis 5J-A...		6NM 008 830-601	1	
		8GJ 002 525-131 8GP 003 594-121 8GA 006 841-121	1 1 1	
				
Fabia II		1EL 247 025-251	1	Projecteur principal FF-H7, gauche, avec feu clignotant, avec correcteur électr. de portée lumineuse Projecteur principal FF-H7, droit, avec feu clignotant, avec correcteur électr. de portée lumineuse Pièces de rechange: Correcteur de portée lumineuse Accessoires: 2x12V55W (H7) 1x12V5W (W5W) 1x12V21W (PY21W)
Fabia II	12/06->03/10	1EL 247 025-261	1	
jusqu'à n° de châssis 5J-A...		6NM 008 830-601	1	
		8GH 007 157-121 8GP 003 594-121 8GA 006 841-121	1 1 1	
				
Fabia II		1ED 010 417-331	1	Projecteur principal FF-H4, gauche, avec feu clignotant, avec correcteur électr. de portée lumineuse Projecteur principal FF-H4, droit, avec feu clignotant, avec correcteur électr. de portée lumineuse Accessoires: 1x12V60/55W (H4) 1x12V5W (W5W) 1x12V21W (PY21W)
Fabia II	03/10->	1ED 010 417-341	1	
pour réf. PR 8BB		8GJ 002 525-131 8GP 003 594-121 8GA 006 841-121	1 1 1	
à partir du n° de châssis 5J-BB500000, 5J-BK500000, 5J-B3008700				
				







Marques Modèles	Années de construction	Références	Cd.	Désignations
Skoda				
Fabia II Fabia II pour réf. PR 8JH à partir du n° de châssis 5J-BB500000, 5J-BK500000, 5J-B3008700 (-) éclairage de virage	03/10->	1EL 010 417-371 1EL 010 417-381 8GH 007 157-121 8GP 003 594-121 8GA 006 841-121	1 1 1 1 1	Projecteur principal FF-H7, gauche, avec feu clignotant, sans feu de virage, avec correcteur élect. de portée lumineuse Projecteur principal FF-H7, droit, avec feu clignotant, sans feu de virage, avec correcteur élect. de portée lumineuse Accessoires: 2x12V55W (H7) 1x12V5W (W5W) 1x12V21W (PY21W)
Fabia II pour réf. PR 8JH à partir du n° de châssis 5J-BB500000, 5J-BK500000, 5J-B3008700 (+) éclairage de virage	03/10->	1ZL 010 417-411 1ZL 010 417-421 8GH 007 157-121 8GP 003 594-121 8GA 006 841-121	1 1 1 1 1	Projecteur principal FF-H7, gauche, avec feu clignotant, avec feu de virage, avec correcteur élect. de portée lumineuse Projecteur principal FF-H7, droit, avec feu clignotant, avec feu de virage, avec correcteur élect. de portée lumineuse Accessoires: 2x12V55W (H7) 1x12V5W (W5W) 1x12V21W (PY21W)
Fabia II Monte Carlo	03/10->	1EL 010 417-491 1EL 010 417-501 8GH 007 157-121 8GP 003 594-121 8GA 006 841-121	1 1 1 1 1	Projecteur principal FF-H7, gauche, avec feu clignotant, avec masque noir, avec correcteur élect. de portée lumineuse Projecteur principal FF-H7, droit, avec feu clignotant, avec masque noir, avec correcteur élect. de portée lumineuse Accessoires: 2x12V55W (H7) 1x12V5W (W5W) 1x12V21W (PY21W)
Fabia II jusqu'à n° de châssis 5J-A...	12/06->03/10	6NM 008 830-601	1	Correcteur de portée lumineuse









Skoda







Marques Modèles	Années de construction	Références	Cd.	Désignations
Skoda				
Fabia II		1N0 271 247-051	1	Projecteur AB FF-HB4, gauche, avec lampe
Fabia II	12/06->03/10	1N0 271 247-061	1	Projecteur AB FF-HB4, droit, avec lampe
jusqu'à n° de châssis 5J-A...		8GH 005 636-121	1	Pièces de rechange: 1x12V51W (HB4)
Fabia II	12/06->03/10	1N0 354 018-011	1	Projecteur AB FF-H8, gauche, avec éclairage de virage statique
jusqu'à n° de châssis 5J-A...		1N0 354 018-021	1	Projecteur AB FF-H8, droit, avec éclairage de virage statique
(+) éclairage de virage		8GH 008 356-121	1	Accessoires: 1x12V35W (H8)
Fabia II	03/10->	1NE 010 299-011	1	Projecteur AB FF-H8, gauche, avec éclairage de virage statique, avec éclairage diurne
à partir du n° de châssis 5J-B3008700, 5J-BB500000, 5J-BK500000		1NE 010 299-021	1	Projecteur AB FF-H8, droit, avec éclairage de virage statique, avec éclairage diurne
(+) éclairage de virage		8GH 008 356-121 8GA 002 073-121	1 1	Pièces de rechange: 1x12V35W (H8) 1x12V21W (P21W)
Fabia II	12/06->	9EL 354 258-031	1	Boîtier lumineux pour feu arrière, gauche, avec feu AR de brouillard
		9EL 354 258-041	1	Boîtier lumineux pour feu arrière, droit, avec feu de recul
		8GA 006 841-121 8GA 002 073-121 8GP 003 594-121	1 1 1	Accessoires: 1x12V21W (PY21W) 2x12V21W (P21W) 2x12V5W (W5W)
Felicia I		1AF 246 000-091	1	Projecteur principal H4, gauche, avec dispositif pour correcteur de portée lumineuse
Felicia I	10/94->03/98	1AF 246 000-101	1	Projecteur principal H4, droit, avec dispositif pour correcteur de portée lumineuse
		9ES 246 051-001 9ES 246 052-001	1 1	Pièces de rechange: Glace, gauche Glace, droite
		8GJ 002 525-131 8GP 003 594-121	1 1	Accessoires: 1x12V60/55W (H4) 1x12V5W (W5W)



Marques Modèles	Années de construction	Références	Cd.	Désignations
Skoda				
Felicia I		9EL 246 151-021	1	Boîtier lumineux pour feu clignotant (blanc), gauche
Felicia I	10/94->03/98	9EL 246 152-021	1	Boîtier lumineux pour feu clignotant (blanc), droit
		8GA 006 841-121	1	Accessoires: 1x12V21W (PY21W)
Felicia I	10/94->03/98	9EL 246 201-011	1	Boîtier lumineux pour feu arrière (gris/rouge), gauche, avec feu de recul et feu AR de brouillard
(-) Pickup		9EL 246 202-011	1	Boîtier lumineux pour feu arrière (gris/rouge), droit, avec feu de recul et feu AR de brouillard
		8GA 002 071-121	1	Accessoires: 1x12V5W (R5W)
		8GA 002 073-121	1	2x12V21W (P21W)
		8GA 006 841-121	1	1x12V21W (PY21W)
		8GD 002 078-121	1	1x12V21/5W (P21/5W)
Felicia II (6U1/6U5)		1AF 246 014-091	1	Projecteur principal H4, gauche, avec dispositif pour correcteur de portée lumineuse, avec lampes
Felicia II (6U1/6U5)	01/98->06/01	1AF 246 014-101	1	Projecteur principal H4, droit, avec dispositif pour correcteur de portée lumineuse, avec lampes
		9ES 246 148-001	1	Pièces de rechange: Glace, droite
		8GJ 002 525-131	1	1x12V60/55W (H4)
		8GP 003 594-121	1	1x12V5W (W5W)
Felicia II (6U1/6U5)	01/98->06/01	1N0 270 204-051	1	Projecteur AB FF-H3, gauche
		1N0 270 204-061	1	Projecteur AB FF-H3, droit
		8GH 002 090-133	1	Pièces de rechange: 1x12V55W (H3)
Felicia II (6U1/6U5)	01/98->06/01	9EL 246 151-021	1	Boîtier lumineux pour feu clignotant (blanc), gauche
		9EL 246 152-021	1	Boîtier lumineux pour feu clignotant (blanc), droit
		8GA 006 841-121	1	Accessoires: 1x12V21W (PY21W)
Felicia II (6U1/6U5)	01/98->06/01	9EL 246 201-011	1	Boîtier lumineux pour feu arrière (gris/rouge), gauche, avec feu de recul et feu AR de brouillard
(-) Pickup		9EL 246 202-011	1	Boîtier lumineux pour feu arrière (gris/rouge), droit, avec feu de recul et feu AR de brouillard
		8GA 002 071-121	1	Accessoires: 1x12V5W (R5W)
		8GA 002 073-121	1	2x12V21W (P21W)
		8GA 006 841-121	1	1x12V21W (PY21W)
		8GD 002 078-121	1	1x12V21/5W (P21/5W)

**Skoda**

Marques Modèles	Années de construction	Références	Cd.	Désignations
Skoda				
Octavia (1U2/1U5) Octavia (1U2/1U5) LX	09/96->08/00	 1AJ 246 003-191 1AJ 246 003-201 6NM 007 878-531 8GJ 002 525-131 8GP 003 594-121	1 1 1 1 1	Projecteur principal H4, gauche, sans feu AB, avec correcteur électr. de portée lumineuse, sans lampes Projecteur principal H4, droit, sans feu AB, avec correcteur électr. de portée lumineuse, sans lampes Pièces de rechange: Correcteur de portée lumineuse Accessoires: 1x12V60/55W (H4) 1x12V5W (W5W)
Octavia (1U2/1U5) LX	08/00->12/10	 1AJ 010 202-031 1AJ 010 202-041 8GJ 002 525-131 8GP 003 594-121	1 1 1 1	Projecteur principal H4, gauche, sans feu AB, avec correcteur électr. de portée lumineuse Projecteur principal H4, droit, sans feu AB, avec correcteur électr. de portée lumineuse Accessoires: 1x12V60/55W (H4) 1x12V5W (W5W)
Octavia (1U2/1U5) GLX, SLX	09/96->08/00	 1EL 246 003-171 1EL 246 003-181 6NM 007 878-531 8GJ 002 525-131 8GH 002 090-133 8GP 003 594-121	1 1 1 1 1 1	Projecteur principal H4, gauche, avec feu AB DE-H3, avec correcteur électr. de portée lumineuse, sans lampes Projecteur principal H4, droit, avec feu AB DE-H3, avec correcteur électr. de portée lumineuse, sans lampes Pièces de rechange: Correcteur de portée lumineuse Accessoires: 1x12V60/55W (H4) 1x12V55W (H3) 1x12V5W (W5W)
Octavia (1U2/1U5) GLX, SLX	08/00->12/10	 1EL 010 202-011 1EL 010 202-021 8GJ 002 525-131 8GH 002 090-133 8GP 003 594-121	1 1 1 1 1	Projecteur principal H4, gauche, avec feu AB DE-H3, avec correcteur électr. de portée lumineuse Projecteur principal H4, droit, avec feu AB DE-H3, avec correcteur électr. de portée lumineuse Accessoires: 1x12V60/55W (H4) 1x12V55W (H3) 1x12V5W (W5W)
Octavia (1U2/1U5) (+) éclairage au xénon	08/00->12/10	 1EL 010 202-091 1EL 010 202-101 8GS 007 949-261 8GH 002 089-133 8GH 002 090-133 8GP 003 594-121	1 1 1 1 1 1 1	Projecteur principal xénon/H1, gauche, avec projecteur AB DE-H3, avec correcteur électr. de portée lumineuse, avec ballast au xénon, sans lampe à décharge de gaz, avec lampes Projecteur principal xénon/H1, droit, avec projecteur AB DE-H3, avec correcteur électr. de portée lumineuse, avec ballast au xénon, sans lampe à décharge de gaz, avec lampes Accessoires: 1x35W (D2S) Pièces de rechange: 1x12V55W (H1) 1x12V55W (H3) 1x12V5W (W5W)







Marques Modèles	Années de construction	Références	Cd.	Désignations
Skoda				
Octavia (1U2/1U5) Octavia (1U2/1U5)	09/96->08/00	6NM 007 878-531	1	Correcteur de portée lumineuse
				
Octavia (1U2/1U5)	09/96->08/00	9EL 246 175-011 9EL 246 176-011	1 1	Boîtier lumineux pour feu clignotant (transparent), gauche Boîtier lumineux pour feu clignotant (transparent), droit
		8GA 006 841-121	1	Accessoires: 1x12V21W (PY21W)
Octavia (1U2/1U5)	08/00->12/10	9EL 354 075-011 9EL 354 075-021	1 1	Boîtier lumineux pour feu clignotant (transparent), gauche Boîtier lumineux pour feu clignotant (transparent), droit
		8GA 006 841-121	1	Accessoires: 1x12V21W (PY21W)
Octavia (1U2) (-) break	08/00->12/10	9EL 354 074-011 9EL 354 074-021	1 1	Boîtier lumineux pour feu arrière, gauche, avec feu de recul et feu AR de brouillard Boîtier lumineux pour feu arrière, droit, avec feu de recul et feu AR de brouillard
		8GD 004 772-121 8GA 002 073-121 8GA 006 841-121	1 1 1	Accessoires: 1x12V21/4W (P21/4W) 2x12V21W (P21W) 1x12V21W (PY21W)
Octavia (1Z3/1Z5) Octavia (1Z3/1Z5) pour réf. PR 8JM	02/04->12/08	1EL 354 027-011 1EL 354 027-021	1 1	Projecteur principal H1/H7, gauche, avec feu clignotant, avec correcteur élect. de portée lumineuse Projecteur principal H1/H7, droit, avec feu clignotant, avec correcteur élect. de portée lumineuse
		8GH 007 157-121 8GH 002 089-133 8GA 006 841-121 8GP 003 594-121	1 1 1 1	Accessoires: 1x12V55W (H7) 1x12V55W (H1) 1x12V21W (PY21W) 1x12V5W (W5W)
Octavia (1Z3/1Z5) pour réf. PR 8BN jusqu'au n° de châssis 1Z-7A153 285* 1Z-72324 808* 1Z-78022 190* (-) éclairage au xénon	02/04->12/08	1EL 354 027-031 1EL 354 027-041	1 1	Projecteur principal H1/H7, gauche, avec feu clignotant, avec correcteur élect. de portée lumineuse Projecteur principal H1/H7, droit, avec feu clignotant, avec correcteur élect. de portée lumineuse
		8GH 007 157-121 8GH 002 089-133 8GA 006 841-121 8GP 003 594-121	1 1 1 1	Accessoires: 1x12V55W (H7) 1x12V55W (H1) 1x12V21W (PY21W) 1x12V5W (W5W)







Skoda



Marques Modèles	Années de construction	Références	Cd.	Désignations
Skoda				
Octavia (1Z3/1Z5) Octavia (1Z3/1Z5) (+) éclairage au xénon	02/04->12/08	 1EL 354 027-071 1EL 354 027-081 8GS 009 028-111 8GH 002 089-133 8GA 006 841-121 8GP 003 594-121	1 1 1 1 1 1 1	Projecteur principal xénon/H1, gauche, avec feu clignotant, avec correcteur élect. de portée lumineuse, avec ballast au xénon, sans lampe à décharge de gaz, avec lampes Projecteur principal xénon/H1, droit, avec feu clignotant, avec correcteur élect. de portée lumineuse, avec ballast au xénon, sans lampe à décharge de gaz, avec lampes Accessoires: 1x35W (D1S) Pièces de rechange: 1x12V55W (H1) 1x12V21W (PY21W) 1x12V5W (W5W)
Octavia (1Z3/1Z5) à partir du n° de châssis 1Z-9-000 001	01/09->	 1EL 247 052-251 1EL 247 052-261 8GH 007 157-121 8GH 002 089-133 8GA 006 841-121 8GP 003 594-121	1 1 1 1 1	Projecteur principal DE-H7/FF-H1, gauche, avec feu clignotant, avec correcteur élect. de portée lumineuse sans lettrage Projecteur principal DE-H7/FF-H1, droit, avec feu clignotant, avec correcteur élect. de portée lumineuse sans lettrage Accessoires: 1x12V55W (H7) 1x12V55W (H1) 1x12V21W (PY21W) 1x12V5W (W5W)
Octavia (1Z3/1Z5) à partir du n° de châssis 1Z-9-000 001 (+) éclairage au Bi-xénon (+) éclairage de virage	01/09->	 1ZL 247 052-311 1ZL 247 052-321 5DV 009 610-001 8GS 009 028-111 8GH 002 089-133 8GA 006 841-121	1 1 1 1 1 1 1	Projecteur principal Bi-xénon/H1, gauche, avec feu clignotant, avec feu de virage, avec correcteur élect. de portée lumineuse, avec ballast au xénon, sans lampe à décharge de gaz, sans lampes sans lettrage Projecteur principal Bi-xénon/H1, droit, avec feu clignotant, avec feu de virage, avec correcteur élect. de portée lumineuse, avec ballast au xénon, sans lampe à décharge de gaz, sans lampes sans lettrage Pièces de rechange: Ballast au xénon Accessoires: 1x35W (D1S) 1x12V55W (H1) 1x12V21W (PY21W) 1x12V5W (W5W) Long Life
Octavia (1Z3/1Z5)	01/09->	 5DV 009 610-001	1	Ballast au xénon







Marques Modèles	Années de construction	Références	Cd.	Désignations
Skoda				
Octavia (1Z3/1Z5)		1N0 354 017-011	1	Projecteur AB FF-H8, gauche
Octavia (1Z3/1Z5)	02/04->12/08	1N0 354 017-021	1	Projecteur AB FF-H8, droit
jusqu'à n° de châssis 1Z-7A152 170* 1Z-7B153 948* 1Z-72163 388* 1Z-78036 658*		8GH 008 356-121	1	Accessoires: 1x12V35W (H8)
				
Octavia (1Z3/1Z5)	02/04->12/08	1N0 354 017-031	1	Projecteur AB FF-H8, gauche
à partir du n° de châssis 1Z-7A152 180* 1Z-7B153 958* 1Z-82006 001* 1Z-88006 001*		1N0 354 017-041	1	Projecteur AB FF-H8, droit
		8GH 008 356-121	1	Accessoires: 1x12V35W (H8)
				
Octavia (1Z3/1Z5)	01/09->	1NH 354 671-011	1	Projecteur AB H8, gauche,
à partir du n° de châssis 1Z-9-000 001		1NH 354 671-021	1	avec éclairage diurne
		Projecteur AB H8, droit,		avec éclairage diurne
		8GH 008 356-121	1	Accessoires: 1x12V35W (H8)
		8GA 002 073-271	1	1x12V21W (P21W) Long Life
				
Octavia (1Z3)	02/04->12/08	9EL 354 076-011	1	Boîtier lumineux pour feu arrière, gauche,
(-) break, RS		9EL 354 076-021	1	avec feu de recul et feu AR de brouillard
		Boîtier lumineux pour feu arrière, droit,		avec feu de recul et feu AR de brouillard
		8GD 004 772-121	1	Accessoires: 1x12V21/4W (P21/4W)
		8GA 002 073-121	1	1x12V21W (P21W)
		8GA 006 841-121	1	1x12V21W (PY21W)
		8GP 003 594-141	1	1x12V3W (W3W)
				
Octavia (1Z3)	01/09->	9EL 354 670-011	1	Boîtier lumineux pour feu arrière, gauche,
à partir du n° de châssis 1Z-9-000 001		9EL 354 670-021	1	avec feu de recul et feu AR de brouillard
(-) break, RS		Boîtier lumineux pour feu arrière, droit,		avec feu de recul et feu AR de brouillard
		8GD 004 772-121	1	Accessoires: 2x12V21/4W (P21/4W)
		8GA 002 073-121	1	1x12V21W (P21W)
		8GA 006 841-121	1	1x12V21W (PY21W)
		8GP 003 594-141	1	2x12V3W (W3W)
				



Skoda



Marques Modèles	Années de construction	Références	Cd.	Désignations
Skoda				
Roomster (5J)		1ED 247 025-211	1	Projecteur principal FF-H4, gauche, avec feu clignotant, avec correcteur élect. de portée lumineuse
Roomster (5J)	05/06->03/10	1ED 247 025-221	1	Projecteur principal FF-H4, droit, avec feu clignotant, avec correcteur élect. de portée lumineuse
Roomster Praktik (5J)	03/07->03/10			
jusqu'à n° de châssis 5J-A...		6NM 008 830-601	1	Pièces de rechange: Correcteur de portée lumineuse
		8GJ 002 525-131	1	Accessoires: 1x12V60/55W (H4)
		8GP 003 594-121	1	1x12V5W (W5W)
		8GA 006 841-121	1	1x12V21W (PY21W)
Roomster (5J)	05/06->03/10	1EL 247 025-251	1	Projecteur principal FF-H7, gauche, avec feu clignotant, avec correcteur élect. de portée lumineuse
Roomster Praktik (5J)	03/07->03/10	1EL 247 025-261	1	Projecteur principal FF-H7, droit, avec feu clignotant, avec correcteur élect. de portée lumineuse
jusqu'à n° de châssis 5J-A...		6NM 008 830-601	1	Pièces de rechange: Correcteur de portée lumineuse
		8GH 007 157-121	1	Accessoires: 2x12V55W (H7)
		8GP 003 594-121	1	1x12V5W (W5W)
		8GA 006 841-121	1	1x12V21W (PY21W)
Roomster (5J), Roomster Praktik (5J)	03/10->	1ED 010 417-331	1	Projecteur principal FF-H4, gauche, avec feu clignotant, avec correcteur élect. de portée lumineuse
pour réf. PR 8BB		1ED 010 417-341	1	Projecteur principal FF-H4, droit, avec feu clignotant, avec correcteur élect. de portée lumineuse
à partir du n° de châssis 5J-BB600000, 5J-BK600000, 5J-B5006000		8GJ 002 525-131	1	Accessoires: 1x12V60/55W (H4)
		8GP 003 594-121	1	1x12V5W (W5W)
		8GA 006 841-121	1	1x12V21W (PY21W)
Roomster (5J), Roomster Praktik (5J)	03/10->	1EL 010 417-371	1	Projecteur principal FF-H7, gauche, avec feu clignotant, sans feu de virage, avec correcteur élect. de portée lumineuse
pour réf. PR 8JH		1EL 010 417-381	1	Projecteur principal FF-H7, droit, avec feu clignotant, sans feu de virage, avec correcteur élect. de portée lumineuse
à partir du n° de châssis 5J-BB600000, 5J-BK600000, 5J-B5006000		8GH 007 157-121	1	Accessoires: 2x12V55W (H7)
(-) éclairage de virage		8GP 003 594-121	1	1x12V5W (W5W)
		8GA 006 841-121	1	1x12V21W (PY21W)



Marques Modèles	Années de construction	Références	Cd.	Désignations
Skoda				
Roomster (5J) Roomster (5J), Roomster Praktik (5J) pour réf. PR 8JH à partir du n° de châssis 5J-BB600000, 5J-BK600000, 5J-B5006000 (+) éclairage de virage	03/10->	1ZL 010 417-411 1ZL 010 417-421 8GH 007 157-121 8GP 003 594-121 8GA 006 841-121	1 1 1 1 1	Projecteur principal FF-H7, gauche, avec feu clignotant, avec feu de virage, avec correcteur électr. de portée lumineuse Projecteur principal FF-H7, droit, avec feu clignotant, avec feu de virage, avec correcteur électr. de portée lumineuse Accessoires: 2x12V55W (H7) 1x12V5W (W5W) 1x12V21W (PY21W)
Roomster (5J), Roomster Praktik (5J)	03/10->	1EL 010 417-491 1EL 010 417-501 8GH 007 157-121 8GP 003 594-121 8GA 006 841-121	1 1 1 1	Projecteur principal FF-H7, gauche, avec feu clignotant, avec masque noir, avec correcteur électr. de portée lumineuse Projecteur principal FF-H7, droit, avec feu clignotant, avec masque noir, avec correcteur électr. de portée lumineuse Accessoires: 2x12V55W (H7) 1x12V5W (W5W) 1x12V21W (PY21W)
Roomster (5J) Roomster Praktik (5J) jusqu'à n° de châssis 5J-A...	05/06->03/10 03/07->03/10	6NM 008 830-601	1	Correcteur de portée lumineuse
Roomster (5J) Roomster Praktik (5J) jusqu'à n° de châssis 5J-A...	05/06->03/10 03/07->03/10	1N0 271 247-051 1N0 271 247-061 8GH 005 636-121	1 1 1	Projecteur AB FF-HB4, gauche, avec lampe Projecteur AB FF-HB4, droit, avec lampe Pièces de rechange: 1x12V51W (HB4)







Skoda



Marques Modèles	Années de construction	Références	Cd.	Désignations
Skoda				
Roomster (5J)		1N0 354 018-011	1	Projecteur AB FF-H8, gauche, avec éclairage de virage statique
Roomster (5J)	05/06->03/10	1N0 354 018-021	1	Projecteur AB FF-H8, droit, avec éclairage de virage statique
Roomster Praktik (5J)	03/07->03/10			Accessoires: 1x12V35W (H8)
jusqu'à n° de châssis 5J-A...		8GH 008 356-121	1	
(+) éclairage de virage				
				
Roomster (5J), Roomster Praktik (5J)	03/10->	1NE 010 299-011	1	Projecteur AB FF-H8, gauche, avec éclairage de virage statique, avec éclairage diurne, avec lampes
(+) éclairage de virage		1NE 010 299-021	1	Projecteur AB FF-H8, droit, avec éclairage de virage statique, avec éclairage diurne, avec lampes
		8GH 008 356-121	1	Pièces de rechange: 1x12V35W (H8)
		8GA 002 073-121	1	1x12V21W (P21W)
				
Roomster (5J)	05/06->	9EL 354 077-011	1	Boîtier lumineux pour feu arrière, gauche, avec feu de recul et feu AR de brouillard
Roomster Praktik (5J)	03/07->	9EL 354 077-021	1	Boîtier lumineux pour feu arrière, droit, avec feu de recul et feu AR de brouillard
		8GA 006 841-121	1	Accessoires: 1x12V21W (PY21W)
		8GA 002 073-121	1	3x12V21W (P21W)
		8GP 003 594-121	1	2x12V5W (W5W)
				
Superb (3U4)		1EL 246 042-091	1	Projecteur principal DE-H7/FF-H3, gauche, avec projecteur AB H3, avec feu clignotant, avec correcteur élect. de portée lumineuse
Superb (3U4)	12/01->03/08	1EL 246 042-101	1	Projecteur principal DE-H7/FF-H3, droit, avec projecteur AB H3, avec feu clignotant, avec correcteur élect. de portée lumineuse
		6NM 007 878-041	1	Pièces de rechange: Correcteur de portée lumineuse
		8GH 007 157-121	1	Accessoires: 1x12V55W (H7)
		8GH 002 090-133	1	2x12V55W (H3)
		8GA 006 841-121	1	1x12V21W (PY21W)
		8GP 003 594-121	1	1x12V5W (W5W)
				



Marques Modèles	Années de construction	Références	Cd.	Désignations
Skoda				
Superb (3U4) Superb (3U4) (+) éclairage au Bi-xénon	12/01->03/08	 1EL 246 042-431 1EL 246 042-441 5DV 008 290-004 8GS 007 949-261 8GH 002 090-133 8GA 006 841-121 8GP 003 594-121	1 1 1 1 1 1 1	Projecteur principal Bi-xénon/FF-H3, gauche, avec projecteur AB H3, avec feu clignotant, avec correcteur élect. de portée lumineuse, avec lave-projecteurs, avec ballast au xénon, sans lampe à décharge de gaz, sans lampes Projecteur principal Bi-xénon/FF-H3, droit, avec projecteur AB H3, avec feu clignotant, avec correcteur élect. de portée lumineuse, avec lave-projecteurs, avec ballast au xénon, sans lampe à décharge de gaz, sans lampes Pièces de rechange: Ballast au xénon Accessoires: 1x35W (D2S) 1 2x12V55W (H3) 1 1x12V21W (PY21W) 1 1x12V5W (W5W)
Superb (3U4)	12/01->03/08	 6NM 007 878-041	1	Correcteur de portée lumineuse (pour projecteur halogène)
Superb (3U4)	12/01->03/08	 5DV 008 290-004	1	Ballast au xénon
Superb (3U4)	12/01->03/08	 5DD 008 319-501	1	Module d'amorçage pour lampe à décharge de gaz
Superb (3U4)	12/01->08/06	 9EL 354 078-011 9EL 354 078-021 8GD 004 772-121 8GA 002 073-121 8GA 006 841-121	1 1 1 1 1	Boîtier lumineux pour feu arrière, gauche, avec feu de recul et feu AR de brouillard Boîtier lumineux pour feu arrière, droit, avec feu de recul et feu AR de brouillard Accessoires: 1x12V21/4W (P21/4W) 1 2x12V21W (P21W) 1 1x12V21W (PY21W)







Skoda



Marques Modèles	Années de construction	Références	Cd.	Désignations
Skoda				
Superb (3U4) Superb (3U4)	09/06->03/08	9EL 354 079-011 9EL 354 079-021 8GD 004 772-121 8GA 002 073-121 8GA 006 841-121	1 1 1 1 1	Boîtier lumineux pour feu arrière, gauche, avec feu de recul et feu AR de brouillard Boîtier lumineux pour feu arrière, droit, avec feu de recul et feu AR de brouillard Accessoires: 1x12V21/4W (P21/4W) 2x12V21W (P21W) 1x12V21W (PY21W)
				
Superb (3T4, 3T5) Superb (3T4, 3T5) pour réf. PR 8BN, 8Q1, 8X1 (+) véhicule avec lave-projecteurs	03/08->05/13	1EL 247 047-251 1EL 247 047-261 6NM 008 830-601 8GH 007 157-121 8GH 002 090-133 8GP 003 594-121 8GA 008 246-001	1 1 1 1 1 1 1	Projecteur principal DE-H7/FF-H3, gauche, avec feu clignotant, avec correcteur électr. de portée lumineuse sans lettrage Projecteur principal DE-H7/FF-H3, droit, avec feu clignotant, avec correcteur électr. de portée lumineuse sans lettrage Pièces de rechange: Correcteur de portée lumineuse Accessoires: 1x12V55W (H7) 1x12V55W (H3) 1x12V5W (W5W) 2x12V16W (W16W)
				
Superb (3T4, 3T5) pour réf. PR 8ED, 8Q6 (+) éclairage au Bi-xénon (+) éclairage de virage	03/08->05/13	1ZS 247 047-331 1ZS 247 047-341 5DV 009 000-001 8GS 009 028-311 8GH 002 090-133 8GA 008 246-001	1 1 1 1 1 1	Projecteur principal Bi-xénon/FF-H3, gauche, avec feu clignotant, avec feu de virage, avec correcteur électr. de portée lumineuse, avec ballast au xénon, sans lampe à décharge de gaz, sans lampes sans lettrage Projecteur principal Bi-xénon/FF-H3, droit, avec feu clignotant, avec feu de virage, avec correcteur électr. de portée lumineuse, avec ballast au xénon, sans lampe à décharge de gaz, sans lampes sans lettrage Pièces de rechange: Ballast au xénon Accessoires: 1x35W (D3S) 1x12V55W (H3) 1x12V5W (W5W) Long Life 2x12V16W (W16W)
				
Superb (3T4, 3T5)	03/08->05/13	6NM 008 830-601	1	Correcteur de portée lumineuse (pour projecteur halogène)
				
Superb (3T4, 3T5)	03/08->05/13	5DV 009 000-001	1	Ballast au xénon
				



Marques Modèles	Années de construction	Références	Cd.	Désignations
Skoda				
Superb (3T4, 3T5) Superb (3T4, 3T5)	06/13->	5DV 009 935-031	1	Ballast au xénon
				
Yeti (5L) Yeti (5L)	05/09->10/13	9EL 354 672-011 9EL 354 672-021 8GA 002 073-121 8GA 006 841-121	1 1 1 1	Boîtier lumineux pour feu arrière, gauche, avec feu de recul et feu AR de brouillard Boîtier lumineux pour feu arrière, droit, avec feu de recul et feu AR de brouillard Accessoires: 3x12V21W (P21W) 1x12V21W (PY21W) 1x12V5W (W5W) Long Life
				
Volkswagen				
Amarok Amarok	09/10->	1N0 271 295-031 1N0 271 295-041 8GH 005 636-121	1 1 1	Projecteur AB FF-HB4, gauche, avec lampe Projecteur AB FF-HB4, droit, avec lampe Pièces de rechange: 1x12V51W (HB4)
				
Bora (1J2, 1J6) Bora (1J2, 1J6) Pack standard, Trendline, Comfortline en série	10/98->09/05	1EH 963 560-631 1EH 963 560-641 6NM 007 878-041 8GJ 002 525-131 8GA 006 841-121 8GP 003 594-121	1 1 1 1 1 1	Projecteur principal FF-H4, gauche, avec feu clignotant, sans feu AB Projecteur principal FF-H4, droit, avec feu clignotant, sans feu AB Accessoires: Correcteur de portée lumineuse 1x12V60/55W (H4) 1x12V21W (PY21W) 1x12V5W (W5W)
				



Marques Modèles	Années de construction	Références	Cd.	Désignations
Volkswagen				
Bora (1J2, 1J6) Bora (1J2, 1J6) Pack standard, Trendline, Comfortline Pack spécial Highline en série	10/98->09/05	1EH 963 560-591 1EH 963 560-601 6NM 007 878-041 8GJ 002 525-131 8GH 002 090-133 8GA 006 841-121 8GP 003 594-121	1 1 1 1 1	Projecteur principal FF-H4, gauche, avec feu clignotant, avec feu AB DE-H3 Projecteur principal FF-H4, droit, avec feu clignotant, avec feu AB DE-H3 Accessoires: Correcteur de portée lumineuse 1x12V60/55W (H4) 1x12V55W (H3) 1x12V21W (PY21W) 1x12V5W (W5W)
				
Bora (1J2, 1J6)	10/98->09/05	6NM 007 878-041	1	Correcteur de portée lumineuse
				
Bora (1J2, 1J6)	10/98->09/05	9EL 156 099-801	1	Kit de boîtiers lumineux pour répéteurs de clignotant (transparent), avec 2 lampes orange
	 Design	8GP 003 594-541	1	Pièces de rechange: 2x12V5W (WY5W)
Bora (1J2) (-) break Pack standard, Trendline, Comfortline	10/98->09/05	9EL 963 669-081 9EL 963 670-081	1 1	Boîtier lumineux pour feu arrière (rouge/transparent), gauche, avec feu de recul et feu AR de brouillard Boîtier lumineux pour feu arrière (rouge/transparent), droit, avec feu de recul et feu AR de brouillard Accessoires: 1x12V5W (R5W) 4x12V21W (P21W)
		8GA 002 071-121 8GA 002 073-121	1 1	
Bora (1J2) (-) break	10/98->09/05	9EL 963 561-811	1	Kit de feux arrière Design (brillant argent) sans porte-lampes
	 Design	8RA 004 412-041 8GA 002 071-121 8GA 002 073-121	10 1 1	Pièces de rechange: Catadioptre (rouge) Accessoires: 2x12V5W (R5W) 8x12V21W (P21W)



Marques Modèles	Années de construction	Références	Cd.	Désignations
Volkswagen				
Caddy I (14) Caddy I (14)	08/82->07/92		1A8 003 060-541 1A8 121 149-001 9GH 116 966-011 9FF 126 444-001 8GD 002 088-141 8GP 002 067-121 1A8 003 060-551 1A8 121 150-001 9GH 116 966-011 9FF 126 444-001 8GJ 002 525-131 8GP 002 067-121	1 Projecteur principal 1 Pièces de rechange: 1 Optique 10 Capuchon 10 Douille pour feu de position 1 Accessoires: 1 1x12V45/40W (R2) 1 1x12V4W (T4W) 1 Projecteur principal H4 1 Pièces de rechange: 1 Optique de projecteur principal H4 10 Capuchon 1 Accessoires: 10 Douille pour feu de position ->05/89 1 1x12V60/55W (H4) 1 1x12V4W (T4W)
Caddy I (14)	08/82->07/92		2JA 002 532-011 8GM 002 091-131	5 Plafonnier 1 Accessoires: 1 1x12V10W (K)
Caddy I (14)	08/82->07/92		2BA 002 939-171 9EL 116 771-031 8GA 002 073-121	1 Feu clignotant (orange) 2 Pièces de rechange: 2 Disperseur 1 Accessoires: 1 1x12V21W (P21W)
Caddy II (9KA9, 9K9B, 9U7) Caddy II Pick-up (9U7)	06/96->12/00		1AF 246 000-091 1AF 246 000-101 9ES 246 051-001 9ES 246 052-001 8GJ 002 525-131 8GP 003 594-121	1 Projecteur principal H4, gauche, avec dispositif pour correcteur de portée lumineuse 1 Projecteur principal H4, droit, avec dispositif pour correcteur de portée lumineuse 1 Pièces de rechange: 1 Glace, gauche 1 Glace, droite 1 Accessoires: 1 1x12V60/55W (H4) 1 1x12V5W (W5W)
Caddy II Pick-up (9U7)	06/96->12/00		9EL 246 151-021 9EL 246 152-021 8GA 006 841-121	1 Boîtier lumineux pour feu clignotant (blanc), gauche 1 Boîtier lumineux pour feu clignotant (blanc), droit 1 Accessoires: 1 1x12V21W (PY21W)
Caddy II (9KA9, 9K9B, 9U7)	11/95->		9EL 147 073-001 8GP 003 594-121	2 Boîtier lumineux pour répétiteur de clignotant (jaune) 1 Accessoires: 1 1x12V5W (W5W)







Volkswagen



Marques Modèles	Années de construction	Références	Cd.	Désignations
Volkswagen				
Caddy III (2K_, 2C_) Caddy III (2K_, 2C_) jusqu'à n° de châssis 2K-B-005 000	03/04->08/10	1EE 010 203-011 1EE 010 203-021 8GH 007 157-201 8GH 002 089-351 8GA 006 841-121 8GP 003 594-121	1 1 1 1 1 1	Projecteur principal H1/H7, gauche, avec feu clignotant, avec correcteur électr. de portée lumineuse Projecteur principal H1/H7, droit, avec feu clignotant, avec correcteur électr. de portée lumineuse Fabricant : Visteon Accessoires: 1x12V55W (H7) Long Life 1x12V55W (H1) Long Life 1x12V21W (PY21W) 1x12V5W (W5W)
Caddy III (2K_, 2C_) à partir du n° de châssis 2K-B-200 001	09/10->05/13	1EL 010 551-011 1EL 010 551-021 8GJ 002 525-131 8GA 006 841-121 8GA 002 073-121	1 1 1 1 1	Projecteur principal FF-H4, gauche, avec feu clignotant, avec éclairage diurne, avec correcteur électr. de portée lumineuse, avec lampes Projecteur principal FF-H4, droit, avec feu clignotant, avec éclairage diurne, avec correcteur électr. de portée lumineuse, avec lampes Pièces de rechange: 1x12V60/55W (H4) 1x12V21W (PY21W) 1x12V21W (P21W)
Caddy III (2K_, 2C_)	06/13->	1EL 010 551-111 1EL 010 551-121 8GJ 002 525-131 8GA 006 841-121 8GA 002 073-121	1 1 1 1 1	Projecteur principal FF-H4, gauche, avec feu clignotant, avec éclairage diurne, avec correcteur électr. de portée lumineuse, avec lampes Projecteur principal FF-H4, droit, avec feu clignotant, avec éclairage diurne, avec correcteur électr. de portée lumineuse, avec lampes Pièces de rechange: 1x12V60/55W (H4) 1x12V21W (PY21W) 1x12V21W (P21W)
Caddy III (2K_, 2C_) jusqu'au n° de châssis 2K-5-060 000	03/04->12/04	1N0 270 596-051 1N0 270 596-061 8GH 008 358-121	1 1 1	Projecteur AB DE-H11, gauche, avec lampe Projecteur AB DE-H11, droit, avec lampe Pièces de rechange: 1x12V55W (H11)
Caddy III (2K_, 2C_) n° de châssis 2K-5-060 001 -> 2K-B-005 000	12/04->08/10	1N0 271 289-031 1N0 271 289-041 8GH 005 636-121	1 1 1	Projecteur AB FF-HB4, gauche, avec lampe Projecteur AB FF-HB4, droit, avec lampe Pièces de rechange: 1x12V51W (HB4)



Marques Modèles	Années de construction	Références	Cd.	Désignations
Volkswagen				
Caddy III (2K_, 2C_) Caddy III (2K_, 2C_) à partir du n° de châssis 2K-B-200 001	09/10->	1N0 009 954-011 1N0 009 954-021 8GH 005 636-121	1 1 1	Projecteur AB FF-HB4, gauche, avec éclairage de virage statique Projecteur AB FF-HB4, droit, avec éclairage de virage statique Accessoires: 1x12V51W (HB4)
				
Caddy III (2K_, 2C_) Véhicules avec hayon jusqu'à n° de châssis 2K-B-005 000	03/04->08/10	2VP 354 043-011 2VP 354 043-021 8GD 004 772-121 8GA 002 073-121 8GA 006 841-121	1 1 1 1 1	Feu arrière, gauche, avec feu de recul et feu AR de brouillard Feu arrière, droit, avec feu de recul et feu AR de brouillard Accessoires: 1x12V21/4W (P21/4W) 2x12V21W (P21W) 1x12V21W (PY21W)
				
Caddy III Fourgonnette (2K_, 2C_) Véh. avec portes arrières jusqu'à n° de châssis 2K-B-005 000	03/04->08/10	2VP 354 042-011 2VP 354 042-021 8GD 004 772-121 8GA 002 073-121 8GA 006 841-121	1 1 1 1 1	Feu arrière, gauche, avec feu de recul et feu AR de brouillard Feu arrière, droit, avec feu de recul et feu AR de brouillard Pièces de rechange: 1x12V21/4W (P21/4W) 2x12V21W (P21W) 1x12V21W (PY21W)
				
Caddy III (2K_, 2C_) Véhicules avec hayon à partir du n° de châssis 2K-B-200 001	09/10->	2VP 354 999-031 2VP 354 999-041 8GD 004 772-121 8GA 002 073-121 8GA 006 841-121	1 1 1 1 1	Feu arrière, gauche, avec feu de recul et feu AR de brouillard Feu arrière, droit, avec feu de recul et feu AR de brouillard Accessoires: 1x12V21/4W (P21/4W) 2x12V21W (P21W) 1x12V21W (PY21W)
				



Marques Modèles	Années de construction	Références	Cd.	Désignations
Volkswagen				
Caddy III (2K_, 2C_) Caddy III Fourgonnette (2K_, 2C_) Véh. avec portes arrières à partir du n° de châssis 2K-B-200 001	09/10->	2VP 354 999-011 2VP 354 999-021 8GD 004 772-121 8GA 002 073-121 8GA 006 841-121	1 1 1 1 1	Feu arrière, gauche, avec feu de recul et feu AR de brouillard Feu arrière, droit, avec feu de recul et feu AR de brouillard Pièces de rechange: 1x12V21/4W (P21/4W) 2x12V21W (P21W) 1x12V21W (PY21W)
				
Eos (1F7, 1F8) Eos (1F7, 1F8) à partir du n° de châssis 1F-B-006 377	11/10->	1EJ 010 750-311 1EJ 010 750-321 8GH 007 157-201 8GH 007 157-121	1 1 1 1	Projecteur principal FF-H7, gauche, avec feu clignotant, avec éclairage diurne, avec correcteur électr. de portée lumineuse, avec lampes Projecteur principal FF-H7, droit, avec feu clignotant, avec éclairage diurne, avec correcteur électr. de portée lumineuse, avec lampes Pièces de rechange: 1x12V55W (H7) Long Life 1x12V55W (H7) 1x12V24W (PSY24W) 1x12V21W (W21W) Long Life 1x12V5W (W5W) Long Life
				
Eos (1F7, 1F8)	05/06->10/10	1N0 271 289-031 1N0 271 289-041 8GH 005 636-121	1 1 1	Projecteur AB FF-HB4, gauche, avec lampe Projecteur AB FF-HB4, droit, avec lampe Pièces de rechange: 1x12V51W (HB4)
				
Eos (1F7, 1F8) à partir du n° de châssis 1F-B-006 377	11/10->	1N0 009 954-011 1N0 009 954-021 8GH 005 636-121	1 1 1	Projecteur AB FF-HB4, gauche, avec éclairage de virage statique Projecteur AB FF-HB4, droit, avec éclairage de virage statique Accessoires: 1x12V51W (HB4)
				
Eos (1F7, 1F8)	05/06->10/10	2VA 009 246-091 2VA 009 246-101	1 1	Feu arrière LED partie extérieure, gauche (rouge/transparent) Feu arrière LED partie extérieure, droit (rouge/transparent)
				







Marques Modèles	Années de construction	Références	Cd.	Désignations
Volkswagen				
Eos (1F7, 1F8) Eos (1F7, 1F8)	05/06->10/10	2NR 009 247-091 2ZR 009 247-101 8GA 002 073-121	1 1 1	Feu arrière partie intérieure, gauche (rouge/transparent), avec feu AR de brouillard, avec lampe Feu arrière partie intérieure, droit (rouge/transparent), avec feu de recul, avec lampe Pièces de rechange: 1x12V21W (P21W)
Eos (1F7, 1F8)	05/06->10/10	2VA 009 246-131 2VA 009 246-141	1 1	Feu arrière LED partie extérieure, gauche (rouge cerise/transparent) Feu arrière LED partie extérieure, droit (rouge cerise/transparent)
Eos (1F7, 1F8)	05/06->10/10	2NR 009 247-131 2ZR 009 247-141 8GA 002 073-121	1 1 1	Feu arrière partie intérieure, gauche (rouge cerise/transparent), avec feu AR de brouillard, avec lampe Feu arrière partie intérieure, droit (rouge cerise/transparent), avec feu de recul, avec lampe Pièces de rechange: 1x12V21W (P21W)
Eos (1F7, 1F8) à partir du n° de châssis 1F-B-006 377	11/10->	2SD 010 697-091 2SD 010 697-101	1 1	Feu arrière LED partie extérieure, gauche (rouge/transparent) Feu arrière LED partie extérieure, droit (rouge/transparent)
Eos (1F7, 1F8) à partir du n° de châssis 1F-B-006 377	11/10->	2SA 010 698-091 2TZ 010 698-101 8GA 008 246-001	1 1 1	Feu arrière LED partie intérieure, gauche (rouge/transparent), avec feu AR et feu AR de brouillard Feu arrière LED partie intérieure, droit (rouge/transparent), avec feu AR et feu de recul, avec lampe Pièces de rechange: 1x12V16W (W16W)
Eos (1F7, 1F8) à partir du n° de châssis 1F-B-006 377	11/10->	2SD 010 697-111 2SD 010 697-121	1 1	Feu arrière LED partie extérieure, gauche (rouge cerise/transparent) Feu arrière LED partie extérieure, droit (rouge cerise/transparent)



Volkswagen



Marques Modèles	Années de construction	Références	Cd.	Désignations
Volkswagen				
Eos (1F7, 1F8) Eos (1F7, 1F8) à partir du n° de châssis 1F-B-006 377	11/10->	 2SA 010 698-131 2TZ 010 698-141 8GA 008 246-001	1 1 1	Feu arrière LED partie intérieure, gauche (rouge cerise/transparent), avec feu AR et feu AR de brouillard Feu arrière LED partie intérieure, droit (rouge cerise/transparent), avec feu AR et feu de recul, avec lampe Pièces de rechange: 1x12V16W (W16W)
Fox (5Z1, 5Z3) Fox (5Z1, 5Z3)	04/05->	 1N0 270 255-051 1N0 270 255-061 8GH 002 090-133	1 1 1	Projecteur AB FF-H3, gauche, avec lampe Projecteur AB FF-H3, droit, avec lampe Pièces de rechange: 1x12V55W (H3)
Golf I (17, 155) Golf I (17) Golf I Cabriolet (155)	07/74->07/83 05/79->07/87	 1A8 003 060-541 1A8 121 149-001 9GH 116 966-011 9FF 126 444-001 8GD 002 088-141 8GP 002 067-121 1A8 003 060-551 1A8 121 150-001 9GH 116 966-011 9FF 126 444-001 8GJ 002 525-131 8GP 002 067-121	1 1 10 10 1 1 1 1 10 10 1 1	Projecteur principal Pièces de rechange: Optique Capuchon Douille pour feu de position Accessoires: 1x12V45/40W (R2) 1x12V4W (T4W) Projecteur principal H4 Pièces de rechange: Optique de projecteur principal H4 Accessoires: Capuchon Douille pour feu de position 1x12V60/55W (H4) 1x12V4W (T4W)
Golf I (17) Golf I Cabriolet (155)	07/74->07/83 05/79->07/87	 2BA 002 939-171 9EL 116 771-031 8GA 002 073-121	1 2 1	Feu clignotant (orange) Pièces de rechange: Disperseur Accessoires: 1x12V21W (P21W)
Golf I Cabriolet (155)	09/91->08/93	 2BM 003 647-021 8GP 003 594-121	1 1	Répétiteur de clignotant (orange) Pièces de rechange: 1x12V5W (W5W)



Marques Modèles	Années de construction	Références	Cd.	Désignations
Volkswagen				
Golf I (17, 155) Golf I Cabriolet (155)	09/91->08/93	2BM 006 759-001 8GP 003 594-121	5 1	Répétiteur de clignotant (gris), avec lampe Pièces de rechange: 1x12V5W (W5W)
				
Golf I (17) Golf I Cabriolet (155)	10/78->07/83 05/79->08/93	2KA 002 445-111 8GP 002 067-121	1 1	Feu éclairer de plaque Accessoires: 1x12V4W (T4W)
				
Golf I (17) (-) Cabrio, GTI	07/74->07/83	2JA 002 532-011 8GM 002 091-131	5 1	Plafonnier Accessoires: 1x12V10W (K)
				
Golf II (19E, 1G1) Golf II (19E, 1G1) (-) Golf Rallye	08/83->12/92	1A8 004 190-101 1A8 127 147-021 9GH 116 966-011 9FF 126 444-001 8GJ 002 525-131 8GP 002 067-121	1 1 10 10 1 1	Projecteur principal H4, pour véhicules avec ou sans correcteur de portée lumineuse Pièces de rechange: Optique Capuchon Accessoires: Douille pour feu de position ->05/89 1x12V60/55W (H4) 1x12V4W (T4W)
				
Golf II (19E, 1G1) GL, GT, GTI	09/89->12/92	1NL 006 315-051 8GH 002 090-133	1 1	Projecteur AB DE-H3, gauche, avec lampe Pièces de rechange: 1x12V55W (H3)
				
Golf II (19E, 1G1) C, CL Golf II (19E, 1G1) GL, GT, GTI	08/83->12/92 08/83->08/89	2BA 002 939-171 9EL 116 771-031 8GA 002 073-121	1 2 1	Feu clignotant (orange) Pièces de rechange: Disperseur Accessoires: 1x12V21W (P21W)
				
Golf II GL, GT, GTI	09/89->12/92	9EL 141 702-001 8GA 002 073-121	2 1	Boîtier lumineux pour feu clignotant (orange), droit Accessoires: 1x12V21W (P21W)
				







Volkswagen



Marques Modèles	Années de construction	Références	Cd.	Désignations
Volkswagen				
Golf II (19E, 1G1) Golf II (19E, 1G1)	08/83->12/92	2BM 003 647-021 8GP 003 594-121	1 1	Répétiteur de clignotant Pièces de rechange: 1x12V5W (W5W)
				
Golf II	08/83->12/92	2BM 006 759-001 8GP 003 594-121	5 1	Répétiteur de clignotant (gris), avec lampe Pièces de rechange: 1x12V5W (W5W)
				
Golf III (1H1, 1H5, 1E7) Golf III (-) GT, GTI, VR6	08/91->12/92	1AJ 007 235-271 1AJ 007 235-281 8KA 146 152-001 6NM 007 282-211 8GJ 002 525-131 8GP 003 594-121	1 1 2 1 1 1	Projecteur principal H4, gauche, pour véhicules avec ou sans correcteur de portée lumineuse Projecteur principal H4, droit, pour véhicules avec ou sans correcteur de portée lumineuse Pièces de rechange: Câble avec adaptateur Accessoires: Correcteur de portée lumineuse 1x12V60/55W (H4) Pièces de rechange: 1x12V5W (W5W)
				
Golf III Golf III break (-) GT, GTI, VR6	01/93->07/98 07/93->04/99	1AJ 007 235-231 1AJ 007 235-241 6NM 007 282-211 8GJ 002 525-131 8GP 003 594-121	1 1 1 1 1	Projecteur principal H4, gauche, pour véhicules avec ou sans correcteur de portée lumineuse Projecteur principal H4, droit, pour véhicules avec ou sans correcteur de portée lumineuse Accessoires: Correcteur de portée lumineuse 1x12V60/55W (H4) Pièces de rechange: 1x12V5W (W5W)
				
Golf III GT, GTI, VR6 Golf III Cabriolet Golf III break GT, GTI, VR6	08/91->07/98 07/93->05/98 07/93->04/99	1DJ 006 360-651 1DJ 006 360-661 6NM 007 282-211 8KA 146 152-001 8GH 002 089-133 8GP 003 594-121	1 1 1 2 1 1	Projecteur principal H1, gauche, pour véhicules avec ou sans correcteur de portée lumineuse Projecteur principal H1, droit, pour véhicules avec ou sans correcteur de portée lumineuse Accessoires: Correcteur de portée lumineuse Câble avec adaptateur pour véhicules ->12/92 2x12V55W (H1) Pièces de rechange: 1x12V5W (W5W)
				



Marques Modèles	Années de construction	Références	Cd.	Désignations
Volkswagen				
Golf III (1H1, 1H5, 1E7)		6NM 007 282-211	1	Correcteur de portée lumineuse
Golf III	08/91->07/98			
Golf III Cabriolet	07/93->05/98			
Golf III break	07/93->04/99			
				
Golf III Cabriolet	06/98->06/02	6NM 007 878-041	1	Correcteur de portée lumineuse
				
Golf III	08/91->07/98	1DJ 008 187-801	1	Kit de projecteurs principaux (chromé), avec glaces lisses et transparentes, avec lampes Ref. 17,5
Golf III Cabriolet	07/93->05/98			
Golf III break	07/93->04/99			
		 Design		
		8KA 146 152-001	2	Accessoires: Câble avec adaptateur pour véhicules ->12/92
		1DJ 008 187-011	1	Pièces de rechange: Projecteur principal H7, gauche, avec glace transparente, avec lampes
		1DJ 008 187-021	1	Projecteur principal H7, droit, avec glace transparente, avec lampes
		8GH 007 157-121	1	4x12V55W (H7)
		8GP 003 594-141	1	2x12V3W (W3W)
Golf III	08/91->07/98	1DJ 008 187-811	1	Kit de projecteurs principaux (noir), avec glaces lisses et transparentes, avec lampes
Golf III Cabriolet	07/93->05/98			
Golf III break	07/93->04/99			
		 Design		
		8KA 146 152-001	2	Accessoires: Câble avec adaptateur pour véhicules ->12/92
		1DJ 008 187-031	1	Pièces de rechange: Projecteur principal H7, gauche, avec glace transparente, avec lampes
		1DJ 008 187-041	1	Projecteur principal H7, droit, avec glace transparente, avec lampes
		8GH 007 157-121	1	4x12V55W (H7)
		8GP 003 594-141	1	2x12V3W (W3W)
Golf III	08/91->07/98	1AL 009 213-011	1	Projecteur principal DE-H7/FF-H7, gauche, (Upgrade), en design à glace lisse et transparente avec feux de position CELIS et lampes
Golf III Cabriolet	07/93->05/98			
Golf III break	07/93->04/99			
		 Design		
		1AL 009 213-021	1	Projecteur principal DE-H7/FF-H7, droit, (Upgrade), en design à glace lisse et transparente avec feux de position CELIS et lampes
		8GH 007 157-121	1	Pièces de rechange: 2x12V55W (H7)



Marques Modèles	Années de construction	Références	Cd.	Désignations
Volkswagen				
Golf III (1H1, 1H5, 1E7) Golf III Cabriolet	06/98->06/02	1EJ 007 700-071 1EJ 007 700-081 1EL 007 700-051 1EL 007 700-061 8GH 007 157-121 8GH 002 089-133 8GH 002 090-133 8GA 006 841-121 8GP 003 594-121	1 1 1 1 1 1 1 1 1 1	Projecteur principal FF-H7/H1, gauche, avec feu clignotant, sans feu AB Projecteur principal FF-H7/H1, droit, avec feu clignotant, sans feu AB Projecteur principal FF-H7/H1, gauche, avec feu clignotant, avec feu AB DE-H3 Projecteur principal FF-H7/H1, droit, avec feu clignotant, avec feu AB DE-H3 Accessoires: 1x12V55W (H7) 1x12V55W (H1) Pièces de rechange: 1x12V55W (H3) Accessoires: 1x12V21W (PY21W) 1x12V5W (W5W)
Golf III Cabriolet	06/98->06/02	1EL 007 700-151 1EL 007 700-161 8GH 007 157-121 8GH 002 089-133 8GH 002 090-133 8GA 006 841-121 8GP 003 594-121	1 1 1 1 1 1 1 1	Projecteur principal FF-H7/H1 (noir), gauche, avec feu clignotant, avec feu AB DE-H3 Projecteur principal FF-H7/H1 (noir), droit, avec feu clignotant, avec feu AB DE-H3 Accessoires: 1x12V55W (H7) 1x12V55W (H1) 1x12V55W (H3) 1x12V21W (PY21W) 1x12V5W (W5W)
Golf III Cabriolet	06/98->06/02	1EJ 009 292-801 1EJ 009 292-011 8GH 007 157-121 8GH 008 417-001 8GP 003 594-121	1 1 1 1 1	Kit de projecteurs principaux Upgrade, glace lisse et transparente, avec masques chromé, avec lampes Pièces de rechange: Projecteur principal Upgrade, gauche, avec masque chromé 4x12V55W (H7) 2x12V21W (H21W) 2x12V5W (W5W)
Golf III Cabriolet	06/98->06/02	1EL 009 300-031 1EL 009 300-041 8GH 007 157-121 8GH 008 356-121	1 1 1 1	Projecteur principal Upgrade, gauche, avec projecteurs AB et lampes Projecteur principal Upgrade, droit, avec projecteurs AB et lampes Pièces de rechange: 4x12V55W (H7) 2x12V35W (H8) 2x12V21W (PY21W) + 50%
Golf III Golf III Cabriolet Golf III break	08/91->07/98 07/93->05/98 07/93->04/99	1NL 007 220-031 1NL 007 220-041 8GH 002 090-133	1 1 1	Projecteur AB DE-H3, gauche Projecteur AB DE-H3, droit Accessoires: 2x12V55W (H3)







Marques Modèles	Années de construction	Références	Cd.	Désignations
Volkswagen				
Golf III (1H1, 1H5, 1E7)		9EL 144 425-001	1	Boîtier lumineux pour feu clignotant (orange), gauche
Golf III CL, GL	08/91->07/98	9EL 144 426-001	1	Boîtier lumineux pour feu clignotant (orange), droit
Golf III break CL, GL	07/93->04/99			Accessoires: 1x12V21W (P21W)
		8GA 002 073-121	1	
Golf III GT, GTI, VR6	08/91->07/98	9EL 144 425-011	1	Boîtier lumineux pour feu clignotant (blanc), gauche
Golf III Cabriolet	07/93->05/98	9EL 144 426-011	1	Boîtier lumineux pour feu clignotant (blanc), droit
Golf III break GT, GTI, VR6	07/93->04/99			Accessoires: 1x12V21W (P21W)
		8GA 002 073-121	1	
Golf III	08/91->07/98	2BA 007 177-801	1	Kit de feux clignotants (noir), avec lampes, avec deux masques
Golf III Cabriolet	07/93->05/98			Pièces de rechange:
Golf III break	07/93->04/99	2BA 007 177-011	1	Feu clignotant (noir), gauche
		8XU 144 428-011	1	Masque (noir), droit
		8GA 006 841-121	1	2x12V21W (PY21W)
Golf III	08/91->07/98	8XU 144 427-001	2	Grand masque (argenté), gauche
Golf III Cabriolet	07/93->05/98	8XU 144 428-001	2	Grand masque (argenté), droit (à côté du feu clignotant)
Golf III break	07/93->04/99			
				
Golf III	08/91->07/98	8XU 144 429-001	1	Petit masque (argenté), gauche
Golf III Cabriolet	07/93->05/98	8XU 144 430-001	1	Petit masque (argenté), droit (entre feu clignotant et projecteur AB)
Golf III break	07/93->04/99			
				
Golf III	08/91->08/95	9EL 144 431-001	2	Boîtier lumineux pour répétiteur de clignotant (jaune)
		8GP 003 594-121	1	Accessoires: 1x12V5W (W5W)
Golf III	08/91->08/95	9EL 144 431-801	1	Kit de boîtiers lumineux pour répétiteurs de clignotant (noir)
		8GP 003 594-121	1	Accessoires: 2x12V5W (W5W)
				



Marques Modèles	Années de construction	Références	Cd.	Désignations
Volkswagen				
Golf III (1H1, 1H5, 1E7)		9EL 147 073-001	2	Boîtier lumineux pour répétiteur de clignotant (jaune)
Golf III	09/95->04/99			
		8GP 003 594-121	1	Accessoires: 1x12V5W (W5W)
Golf III	09/95->04/99	9EL 147 073-801	1	Kit de boîtiers lumineux pour répétiteurs de clignotant (gris)
		8GP 003 594-121	1	Accessoires: 2x12V5W (W5W)
Golf III CL, GL	08/91->07/98	9EL 139 137-061	1	Boîtier lumineux pour feu arrière (jaune/rouge), gauche, avec feu de recul et feu AR de brouillard
		9EL 139 138-061	1	Boîtier lumineux pour feu arrière (jaune/rouge), droit, avec feu de recul et feu AR de brouillard
		9EL 139 137-051	1	Boîtier lumineux pour feu arrière (jaune/rouge), gauche, avec feu de recul
		9EL 139 138-051	1	Boîtier lumineux pour feu arrière (jaune/rouge), droit, avec feu de recul
		8GA 002 071-121	1	Accessoires: 1x12V5W (R5W)
		8GA 002 073-121	1	4x12V21W (P21W)
Golf III CL, GL	08/91->07/98	9EL 139 137-081	1	Boîtier lumineux pour feu arrière (gris/rouge), gauche, avec feu de recul et feu AR de brouillard
		9EL 139 138-081	1	Boîtier lumineux pour feu arrière (gris/rouge), droit, avec feu de recul et feu AR de brouillard
		9EL 139 137-071	1	Boîtier lumineux pour feu arrière, gauche (gris/rouge), avec feu de recul
		9EL 139 138-071	1	Boîtier lumineux pour feu arrière, droit (gris/rouge), avec feu de recul
		8GA 002 071-121	1	Accessoires: 1x12V5W (R5W)
		8GA 002 073-121	1	4x12V21W (P21W)
Golf III GT, GTI, VR6	08/91->07/98	9EL 139 137-081	1	Boîtier lumineux pour feu arrière (gris/rouge), gauche, avec feu de recul et feu AR de brouillard
Golf III Cabriolet	07/93->06/02	9EL 139 138-081	1	Boîtier lumineux pour feu arrière (gris/rouge), droit, avec feu de recul et feu AR de brouillard
		9EL 139 137-071	1	Boîtier lumineux pour feu arrière, gauche (gris/rouge), avec feu de recul
		9EL 139 138-071	1	Boîtier lumineux pour feu arrière, droit (gris/rouge), avec feu de recul
		8GA 002 071-121	1	Accessoires: 1x12V5W (R5W)
		8GA 002 073-121	1	4x12V21W (P21W)







Marques Modèles	Années de construction	Références	Cd.	Désignations
Volkswagen				
Golf III (1H1, 1H5, 1E7)		9EL 006 220-851	1	Kit de feux arrière Design (noir) sans porte-lampes
Golf III	08/91->07/98			
Golf III Cabriolet	07/93->06/02	8RA 004 412-041	10	Pièces de rechange: Catadioptré (rouge)
		8GA 002 071-121	1	Accessoires: 2x12V5W (R5W)
		8GA 002 073-121	1	8x12V21W (P21W)
				Design
Golf III	08/91->07/98	9EL 006 220-921	1	Kit de feux arrière Design (rouge/blanc) sans porte-lampes
Golf III Cabriolet	07/93->06/02	8RA 004 412-041	10	Pièces de rechange: Catadioptré (rouge)
		8GA 002 071-121	1	Accessoires: 2x12V5W (R5W)
		8GA 002 073-121	1	8x12V21W (P21W)
				Design
Golf III break C, CL	07/93->04/99	9EL 142 825-021	1	Boîtier lumineux pour feu arrière (jaune/rouge), gauche, avec feu de recul et feu AR de brouillard
		9EL 142 826-021	1	Boîtier lumineux pour feu arrière (jaune/rouge), droit, avec feu de recul et feu AR de brouillard
		8GD 004 772-121	1	Accessoires: 1x12V21/4W (P21/4W)
		8GA 002 073-121	1	3x12V21W (P21W)
				
Golf III break C, CL	07/93->04/99	9EL 142 825-031	1	Boîtier lumineux pour feu arrière (gris/rouge), gauche, avec feu AR de brouillard et feu de recul, pour conversion
		9EL 142 826-031	1	Boîtier lumineux pour feu arrière (gris/rouge), droit, avec feu AR de brouillard et feu de recul, pour conversion
		8GD 004 772-121	1	Accessoires: 1x12V21/4W (P21/4W)
		8GA 002 073-121	1	3x12V21W (P21W)
				Design
Golf III break GT, 'Movie'	07/93->04/99	9EL 142 825-031	1	Boîtier lumineux pour feu arrière (gris/rouge), gauche, avec feu de recul et feu AR de brouillard
		9EL 142 826-031	1	Boîtier lumineux pour feu arrière (gris/rouge), droit, avec feu de recul et feu AR de brouillard
		8GD 004 772-121	1	Accessoires: 1x12V21/4W (P21/4W)
		8GA 002 073-121	1	3x12V21W (P21W)
				









Volkswagen



Marques Modèles	Années de construction	Références	Cd.	Désignations
Volkswagen				
Golf IV (1J1, 1J5)		1EJ 007 700-071	1	Projecteur principal FF-H7/H1, gauche, avec feu clignotant, sans feu AB
Golf IV	08/97->06/05	1EJ 007 700-081	1	Projecteur principal FF-H7/H1, droit, avec feu clignotant, sans feu AB
Golf IV Variant	05/99->06/06			Accessoires:
Pack standard, Trendline, Comfortline en série		6NM 007 878-041	1	Correcteur de portée lumineuse
		8GH 007 157-121	1	1x12V55W (H7)
		8GH 002 089-133	1	1x12V55W (H1)
		8GA 006 841-121	1	1x12V21W (PY21W)
		8GP 003 594-121	1	1x12V5W (W5W)
				
Golf IV	08/97->06/05	1EL 007 700-051	1	Projecteur principal FF-H7/H1, gauche, avec feu clignotant, avec feu AB DE-H3
Golf IV Variant	05/99->06/06	1EL 007 700-061	1	Projecteur principal FF-H7/H1, droit, avec feu clignotant, avec feu AB DE-H3
Pack standard, Trendline, Comfortline Pack spécial		6NM 007 878-041	1	Accessoires: Correcteur de portée lumineuse
Highline, GTI, V6 en série		8GH 007 157-121	1	1x12V55W (H7)
		8GH 002 089-133	1	1x12V55W (H1)
		8GH 002 090-133	1	Pièces de rechange: 1x12V55W (H3)
		8GA 006 841-121	1	Accessoires: 1x12V21W (PY21W)
		8GP 003 594-121	1	1x12V5W (W5W)
				
Golf IV	08/97->06/06	1EL 007 700-151	1	Projecteur principal FF-H7/H1 (noir), gauche, avec feu clignotant, avec feu AB DE-H3
		1EL 007 700-161	1	Projecteur principal FF-H7/H1 (noir), droit, avec feu clignotant, avec feu AB DE-H3
		6NM 007 878-041	1	Accessoires: Correcteur de portée lumineuse
		8GH 007 157-121	1	1x12V55W (H7)
		8GH 002 089-133	1	1x12V55W (H1)
		8GH 002 090-133	1	1x12V55W (H3)
		8GA 006 841-121	1	1x12V21W (PY21W)
		8GP 003 594-121	1	1x12V5W (W5W)
 Design				
Golf IV	08/97->06/06	1EJ 009 292-801	1	Kit de projecteurs principaux Upgrade, glace lisse et transparente, avec masques chromé, avec lampes
		6NM 007 878-041	1	Accessoires: Correcteur de portée lumineuse
		1EJ 009 292-011	1	Pièces de rechange: Projecteur principal Upgrade, gauche, avec masque chromé
		8GH 007 157-121	1	4x12V55W (H7)
		8GH 008 417-001	1	2x12V21W (H21W)
		8GP 003 594-121	1	2x12V5W (W5W)
 Design				



Marques Modèles	Années de construction	Références	Cd.	Désignations
Volkswagen				
Golf IV (1J1, 1J5) Golf IV	08/97->06/06	1EL 009 300-031 1EL 009 300-041 6NM 007 878-041 8GH 007 157-121 8GH 008 356-121	1 1 1 1 1	Projecteur principal Upgrade, gauche, avec projecteurs AB et lampes Projecteur principal Upgrade, droit, avec projecteurs AB et lampes Accessoires: Correcteur de portée lumineuse Pièces de rechange: 4x12V55W (H7) 2x12V35W (H8) 2x12V21W (PY21W) + 50%
		Design		
Golf IV	08/97->06/06	6NM 007 878-041	1	Correcteur de portée lumineuse (pour projecteur principal H7/H1)
				
Golf IV	08/97->06/06	2PT 009 305-811 2PT 008 935-011	1 1	Kit de feux diurnes halogènes avec faisceau de câble et éléments de support Pièces de rechange: Projecteur diurne
		Design		
Golf IV	08/97->06/06	9EL 156 099-801 8GP 003 594-541	1 1	Kit de boîtiers lumineux pour répéteurs de clignotant (transparent), avec 2 lampes orange Pièces de rechange: 2x12V5W (WY5W)
		Design		
Golf IV (-) break Pack standard	08/97->06/05	9EL 151 875-021 9EL 151 876-021 8GA 002 071-131 8GA 002 073-121	1 1 1 1	Boîtier lumineux pour feu arrière (jaune/rouge), gauche, avec feu de recul et feu AR de brouillard Boîtier lumineux pour feu arrière (jaune/rouge), droit, avec feu de recul et feu AR de brouillard Accessoires: 1x12V10W (R10W) 4x12V21W (P21W)
				
Golf IV (-) break Pack standard	08/97->06/05	9EL 148 179-031 9EL 148 180-031 8GA 002 071-131 8GA 002 073-121	1 1 1 1	Boîtier lumineux pour feu arrière (gris/rouge), gauche, avec feu AR de brouillard et feu de recul, pour conversion Boîtier lumineux pour feu arrière (gris/rouge), droit, avec feu AR de brouillard et feu de recul, pour conversion Accessoires: 1x12V10W (R10W) 4x12V21W (P21W)
		Design		



Marques Modèles	Années de construction	Références	Cd.	Désignations
Volkswagen				
Golf IV (1J1, 1J5) Golf IV (-) break Trendline, Comfortline, Highline, GTI, V6	08/97->06/05	9EL 148 179-031 9EL 148 180-031 8GA 002 071-131 8GA 002 073-121	1 1 1 1	Boîtier lumineux pour feu arrière (gris/rouge), gauche, avec feu de recul et feu AR de brouillard Boîtier lumineux pour feu arrière (gris/rouge), droit, avec feu de recul et feu AR de brouillard Accessoires: 1x12V10W (R10W) 4x12V21W (P21W)
Golf IV (-) break	08/97->06/05	9EL 148 179-021 9EL 148 180-021 8GA 002 071-131 8GA 002 073-121	1 1 1 1	Boîtier lumineux pour feu arrière (noir/rouge), gauche, avec feu de recul et feu AR de brouillard Boîtier lumineux pour feu arrière (noir/rouge), droit, avec feu de recul et feu AR de brouillard Accessoires: 1x12V10W (R10W) 4x12V21W (P21W)
Golf IV (-) break	08/97->06/05	9EL 007 720-821 9EL 007 720-831 9EL 007 720-851 9EL 148 180-101 8RA 004 412-041 8GA 002 071-131 8GA 002 073-121	1 1 1 1 10 1 1	Kit de feux arrière Design (brillant noir) sans porte-lampes Kit de feux arrière Design (bleu/blanc brillant) sans porte-lampes Kit de feux arrière Design (rouge/blanc brillant) sans porte-lampes Pièces de rechange: Boîtier lumineux (brillant noir), droit Catadioptre (rouge) Accessoires: 2x12V10W (R10W) 8x12V21W (P21W)
Golf IV (-) break	08/97->06/05	9EL 007 720-871 8GA 002 071-131 8GA 002 073-121	1 1 1	Kit de feux arrière Design (argent) sans porte-lampes Accessoires: 2x12V10W (R10W) 8x12V21W (P21W)



Marques Modèles	Années de construction	Références	Cd.	Désignations
Volkswagen				
Golf V (1K1) Golf V (1K1)	10/03->05/04		<p>1EG 247 007-411 1</p> <p>1EG 247 007-421 1</p> <p>6NM 008 830-601 1</p> <p>8GH 007 157-121 1</p> <p>8GA 006 841-121 1</p> <p>8GP 003 594-121 1</p>	<p>Projecteur principal FF-H7, gauche, avec feu clignotant, avec masque gris, avec correcteur élect. de portée lumineuse, sans lampes</p> <p>Projecteur principal FF-H7, droit, avec feu clignotant, avec masque gris, avec correcteur élect. de portée lumineuse, sans lampes</p> <p>Pièces de rechange: Correcteur de portée lumineuse</p> <p>Accessoires: 2x12V55W (H7) 1x12V21W (PY21W) 1x12V5W (W5W)</p>
Golf V (1K1) (-) GTI	05/04->02/09		<p>1EG 247 007-571 1</p> <p>1EG 247 007-581 1</p> <p>6NM 008 830-601 1</p> <p>8GH 007 157-121 1</p> <p>8GA 006 841-121 1</p> <p>8GP 003 594-121 1</p>	<p>Projecteur principal FF-H7, gauche, avec feu clignotant, avec masque chromé, avec correcteur élect. de portée lumineuse, sans lampes</p> <p>Projecteur principal FF-H7, droit, avec feu clignotant, avec masque chromé, avec correcteur élect. de portée lumineuse, sans lampes</p> <p>Pièces de rechange: Correcteur de portée lumineuse</p> <p>Accessoires: 2x12V55W (H7) 1x12V21W (PY21W) 1x12V5W (W5W)</p>
Golf V (1K1) (-) GTI	05/04->02/09		<p>1EG 247 007-871 1</p> <p>1EG 247 007-611 1</p> <p>1EG 247 007-621 1</p> <p>6NM 008 830-601 1</p> <p>8GH 007 157-121 1</p> <p>8GA 006 841-121 1</p> <p>8GP 003 594-121 1</p>	<p>Kit de projecteurs principaux Upgrade design noir, avec feux clignotants, avec correcteur élect. de portée lumineuse, avec lampes</p> <p>Pièces de rechange: Projecteur principal FF-H7 (noir), gauche, sans lampes Projecteur principal FF-H7 (noir), droit, sans lampes Correcteur de portée lumineuse 4x12V55W (H7) 2x12V21W (PY21W) 2x12V5W (W5W)</p>
Golf V GTI (1K1)	10/04->02/09		<p>1EG 247 007-611 1</p> <p>1EG 247 007-621 1</p> <p>6NM 008 830-601 1</p> <p>8GH 007 157-121 1</p> <p>8GA 006 841-121 1</p> <p>8GP 003 594-121 1</p>	<p>Projecteur principal FF-H7 (noir), gauche, avec feu clignotant, avec correcteur élect. de portée lumineuse, sans lampes</p> <p>Projecteur principal FF-H7 (noir), droit, avec feu clignotant, avec correcteur élect. de portée lumineuse, sans lampes</p> <p>Pièces de rechange: Correcteur de portée lumineuse</p> <p>Accessoires: 2x12V55W (H7) 1x12V21W (PY21W) 1x12V5W (W5W)</p>





Marques Modèles	Années de construction	Références	Cd.	Désignations
Volkswagen				
Golf V (1K1) Golf V (1K1)	05/04->02/09	1EL 009 476-011 1EL 009 476-021	1 1	Projecteur principal Upgrade, gauche, avec optique lenticulaire, avec lampes Projecteur principal Upgrade, droit, avec optique lenticulaire, avec lampes Nota : Pour des raisons de respect du design, ce projecteur ne peut être utilisé que pour remplacer les projecteurs lenticulaires de la Golf V. Pièces de rechange: 2x12V55W (H7) 1x12V21W (PY21W) 1x12V5W (W5W)
		8GH 007 157-121 8GA 006 841-121 8GP 003 594-121	1 1 1	
Golf V (1K1)	10/03->02/09	6NM 008 830-601	1	Correcteur de portée lumineuse (pour projecteur halogène)
				
Golf V (1K1) jusqu'à n° de châssis 1K-5B068 301 1K-5P042 726 1K-5U009 229 1K-5W127 429 (-) GT, GTI	10/03->11/04	1N0 270 595-011 1N0 270 595-021	1 1	Projecteur AB DE-H11, gauche, avec lampe Projecteur AB DE-H11, droit, avec lampe Pièces de rechange: 1x12V55W (H11)
		8GH 008 358-121	1	
Golf V (1K1) à partir du n° de châssis 1K-5B068 302 1K-5P042 727 1K-5U009 230 1K-5W127 430 (-) GT, GTI	11/04->02/09	1N0 271 284-031 1N0 271 284-041	1 1	Projecteur AB FF-HB4, gauche, avec lampe Projecteur AB FF-HB4, droit, avec lampe Pièces de rechange: 1x12V51W (HB4)
		8GH 005 636-121	1	
Golf V GT, GTI (1K1)	05/05->02/09	1N0 271 295-031 1N0 271 295-041	1 1	Projecteur AB FF-HB4, gauche, avec lampe Projecteur AB FF-HB4, droit, avec lampe Pièces de rechange: 1x12V51W (HB4)
		8GH 005 636-121	1	



Marques Modèles	Années de construction	Références	Cd.	Désignations
Volkswagen				
Golf V (1K1) Golf V (1K1) (-) GT, GTI, R32	10/03->02/09	1N0 009 436-801 1N0 009 295-011 1N0 009 295-021 5DF 009 244-007 8GH 007 157-121	1 1 1 24 1	Kit d'éclairage de virage statique DynaView Evo2, avec fonction antibrouillard, avec masques, avec unité de commande, avec faisceau de câbles et lampes Pièces de rechange: Projecteur AB, gauche, avec support standard et lampe Projecteur AB, droit, avec support standard et lampe Electronique de commande IntelliBeam 2x12V55W (H7)
Golf V (1K1) (-) GT, GTI, R32	10/03->02/09	2PT 010 177-801	1	Kit de feux diurnes LED, 2 feux diurnes LED avec jeu de câbles électriques et caches
Golf V (1K1) (-) GT, GTI, R32	10/03->02/09	2PT 009 305-801 2PT 008 935-001	1 1	Kit de feux diurnes halogène, avec lampes, faisceau de câble et caches Pièces de rechange: Projecteur diurne
Golf V (1K1) (-) GT, GTI, R32	10/03->02/09	9HB 183 460-001 8KA 165 959-001 2PT 010 458-801 2PT 010 458-811 8KB 178 139-002	1 1 1 1 25	Kit de caches pour le kit de feux diurnes LED LEDayFlex avec caches, accessoires de montage et jeu de câbles électriques (le kit de feux diurnes LED n'est pas fourni) Pièces de rechange: Faisceau de câble Accessoires: Kit de feux diurnes halogènes sans feux de position Kit de feux diurnes halogènes avec feux de position Cordon prolongateur
Golf V (1K1) (-) R32	10/03->02/09	2NE 354 041-011 2ZR 354 041-021 8GA 002 073-121	1 1 1	Feu arrière partie intérieure, gauche, avec feu AR de brouillard Feu arrière partie intérieure, droit, avec feu de recul Accessoires: 1x12V21W (P21W)



Marques Modèles	Années de construction	Références	Cd.	Désignations
Volkswagen				
Golf V (1K1) Golf V (1K1)	10/03->02/09	2VP 009 500-831 8GA 002 073-121	1 1	Kit de feux arrière Upgrade LED (noir/argent) Accessoires: 2x12V21W (P21W)
				
Golf V (1K1) (-) R32	10/03->02/09	2SD 009 597-801 8GH 007 643-171 8GA 002 073-121	1 1 1	Kit de feux arrière Upgrade (rouge foncé) Accessoires: 2x12V6W (H6W) Long Life 6x12V21W (P21W)
				
Golf V (1K1) (-) GTI, R32	10/03->02/09	2DA 010 415-001	1	3ème feu stop noir
				
Golf V break (1K5) Golf V break (1K5)	06/07->	1EG 247 007-571 1EG 247 007-581 6NM 008 830-601 8GH 007 157-121 8GA 006 841-121 8GP 003 594-121	1 1 1 1 1 1	Projecteur principal FF-H7, gauche, avec feu clignotant, avec masque chromé, avec correcteur électr. de portée lumineuse, sans lampes Projecteur principal FF-H7, droit, avec feu clignotant, avec masque chromé, avec correcteur électr. de portée lumineuse, sans lampes Pièces de rechange: Correcteur de portée lumineuse Accessoires: 2x12V55W (H7) 1x12V21W (PY21W) 1x12V5W (W5W)
				
Golf V break (1K5)	06/07->	1EG 247 007-871 1EG 247 007-611 1EG 247 007-621 6NM 008 830-601 8GH 007 157-121 8GA 006 841-121 8GP 003 594-121	1 1 1 1 1 1 1	Kit de projecteurs principaux Upgrade design noir, avec feux clignotants, avec correcteur électr. de portée lumineuse, avec lampes Pièces de rechange: Projecteur principal FF-H7 (noir), gauche, sans lampes Projecteur principal FF-H7 (noir), droit, sans lampes Correcteur de portée lumineuse Accessoires: 4x12V55W (H7) 2x12V21W (PY21W) 2x12V5W (W5W)
				





Marques Modèles	Années de construction	Références	Cd.	Désignations
Volkswagen				
Golf V break (1K5) Golf V break (1K5)	06/07->	1EL 009 476-011 1EL 009 476-021 8GH 007 157-121 8GA 006 841-121 8GP 003 594-121	1 1 1 1 1	Projecteur principal Upgrade, gauche, avec optique lenticulaire, avec lampes Projecteur principal Upgrade, droit, avec optique lenticulaire, avec lampes Nota : Pour des raisons de respect du design, ce projecteur ne peut être utilisé que pour remplacer les projecteurs lenticulaires de la Golf V. Pièces de rechange: 2x12V55W (H7) 1x12V21W (PY21W) 1x12V5W (W5W)
Golf V break (1K5)	06/07->	6NM 008 830-601	1	Correcteur de portée lumineuse (pour projecteur halogène)
Golf V break	06/07->	1N0 271 295-031 1N0 271 295-041 8GH 005 636-121	1 1 1	Projecteur AB FF-HB4, gauche, avec lampe Projecteur AB FF-HB4, droit, avec lampe Pièces de rechange: 1x12V51W (HB4)
Golf V break	06/07->	2DA 010 415-001	1	3ème feu stop noir
Golf VI (5K1) Golf VI (5K1) (-) GTD, GTI, Golf R	10/08->05/13	1EG 009 901-211 1EG 009 901-221 6NM 008 830-601 8GH 007 157-201 8GJ 168 119-001	1 1 1 1 1	Projecteur principal FF-H7/H15, gauche, avec feu clignotant, avec éclairage diurne, avec correcteur électr. de portée lumineuse, avec lampes Projecteur principal FF-H7/H15, droit, avec feu clignotant, avec éclairage diurne, avec correcteur électr. de portée lumineuse, avec lampes Pièces de rechange: Correcteur de portée lumineuse 1x12V55W (H7) Long Life 1x12V55/15W (H15) 1x12V24W (PSY24W) 1x12V5W (W5W) Long Life







Volkswagen



Marques Modèles	Années de construction	Références	Cd.	Désignations
Volkswagen				
Golf VI (5K1) Golf VI (5K1) pour réf. PR 8JW (+) éclairage au Bi-xénon (+) éclairage de virage	10/08->05/13	1ZS 009 902-511 1ZS 009 902-521 5DV 009 000-001 8GS 009 028-111 8GP 003 594-121	1 1 1 1 1	Projecteur principal Bi-xénon, gauche, avec feu clignotant, avec éclairage diurne, avec feu de virage dynam., sans système de commande AFS, avec correcteur électr. de portée lumineuse, sans ballast au xénon, sans lampe à décharge de gaz, avec lampes Projecteur principal Bi-xénon, droit, avec feu clignotant, avec éclairage diurne, avec feu de virage dynam., sans système de commande AFS, avec correcteur électr. de portée lumineuse, sans ballast au xénon, sans lampe à décharge de gaz, avec lampes Accessoires: Ballast au xénon 1x35W (D1S) Pièces de rechange: 1x12V21W (PY21W) Silver Vision 1x12V5W (W5W)
Golf VI (5K1) pour réf. PR 8BI (+) éclairage au Bi-xénon (+) éclairage de virage (+) éclairage diurne à LED	11/10->05/13	1ZS 009 902-771 1ZS 009 902-781 5DV 009 000-001 8GS 009 028-111 8GP 003 594-121	1 1 1 1 1	Projecteur principal Bi-xénon, gauche, avec feu clignotant, avec éclairage diurne LED, avec feu de virage, sans système de commande AFS, avec correcteur électr. de portée lumineuse, sans ballast au xénon, sans lampe à décharge de gaz, avec lampes Projecteur principal Bi-xénon, droit, avec feu clignotant, avec éclairage diurne LED, avec feu de virage, sans système de commande AFS, avec correcteur électr. de portée lumineuse, sans ballast au xénon, sans lampe à décharge de gaz, avec lampes Accessoires: Ballast au xénon 1x35W (D1S) Pièces de rechange: 1x12V21W (PY21W) Silver Vision 1x12V5W (W5W)
Golf VI (5K1)	10/08->05/13	 6NM 008 830-601	1	Correcteur de portée lumineuse (pour projecteur halogène)
Golf VI (5K1)	10/08->05/13	 5DV 009 000-001	1	Ballast au xénon
Golf VI (5K1) (-) GTD, GTI	10/08->05/13	1N0 009 954-011 1N0 009 954-021 8GH 005 636-121	1 1 1	Projecteur AB FF-HB4, gauche, avec éclairage de virage statique Projecteur AB FF-HB4, droit, avec éclairage de virage statique Accessoires: 1x12V51W (HB4)



Marques Modèles	Années de construction	Références	Cd.	Désignations
Volkswagen				
Golf VI (5K1) Golf VI (5K1) Pack standard, Highline (-) GTD, GTI, Golf R pour réf. PR A8B, A8C, 8TC, 8TD	10/08->05/13	2SD 009 922-091 2SD 009 922-101 8GA 008 246-001 8GP 009 021-002	1 1 1 1	Feu arrière partie extérieure (rouge/blanc), gauche, avec lampes Feu arrière partie extérieure (rouge/blanc), droit, avec lampes Pièces de rechange: 2x12V16W (W16W) 1x12V21W (WY21W)
				
Golf VI (5K1) Pack standard, Highline (-) GTD, GTI, Golf R pour réf. PR A8B, A8C, 8TC	10/08->05/13	2SA 009 923-091 2TZ 009 923-101 8GA 008 246-001 8GA 008 892-002	1 1 1 1	Feu arrière partie intérieure (rouge/blanc), gauche, avec feu AR et feu AR de brouillard, avec lampes Feu arrière partie intérieure (rouge/blanc), droit, avec feu AR et feu de recul, avec lampes Pièces de rechange: 1x12V16W (W16W) 1x12V21W (W21W)
				
Golf VI (5K1) Pack standard, Highline (-) GTD, GTI, Golf R pour réf. PR A8F, A8G, A8H, 8TC, 8TD	10/08->05/13	2SD 009 922-131 2SD 009 922-141 8GA 008 246-001 8GP 009 021-002	1 1 1 1	Feu arrière partie extérieure (rouge cerise), gauche, avec lampes Feu arrière partie extérieure (rouge cerise), droit, avec lampes Pièces de rechange: 2x12V16W (W16W) 1x12V21W (WY21W)
				
Golf VI (5K1) Pack standard, Highline (-) GTD, GTI, Golf R pour réf. PR A8F, A8G, A8H, 8TC	10/08->05/13	2SA 009 923-131 2TZ 009 923-141 8GA 008 246-001 8GA 008 892-002	1 1 1 1	Feu arrière partie intérieure (rouge cerise), gauche, avec feu AR et feu AR de brouillard, avec lampes Feu arrière partie intérieure (rouge cerise), droit, avec feu AR et feu de recul, avec lampes Pièces de rechange: 1x12V16W (W16W) 1x12V21W (W21W)
				



Marques Modèles	Années de construction	Références	Cd.	Désignations
Volkswagen				
Golf VI (5K1) Golf VI (5K1) GTD, GTI (-) Golf R, GTI Edition	11/09->05/13	2SD 010 408-071 2SD 010 408-081 8GP 009 021-002	1 1 1	Feu arrière LED partie extérieure, gauche (rouge foncé), avec lampe Feu arrière LED partie extérieure, droit (rouge foncé), avec lampe Définit selon le BCM (Body Control Modul) conçu pour la mise en conformité de la version à ampoules à incandescence. Pièces de rechange: 1x12V21W (WY21W)
Golf VI (5K1) GTD, GTI (-) Golf R, GTI Edition	11/09->05/13	2SA 010 409-131 2TZ 010 409-141 8GA 008 246-001	1 1 1	Feu arrière LED partie intérieure, gauche (rouge foncé), avec feu AR et feu AR de brouillard, avec lampe Feu arrière LED partie intérieure, droit (rouge foncé), avec feu AR et feu de recul, avec lampe Définit selon le BCM (Body Control Modul) conçu pour la mise en conformité de la version à ampoules à incandescence. Pièces de rechange: 1x12V16W (W16W)
Golf VI break (AJ5) Golf VI break (AJ5)	07/09->	 6NM 008 830-601 8GH 007 157-201 8GJ 168 119-001	1 1 1 1 1	Projecteur principal FF-H7/H15, gauche, avec feu clignotant, avec éclairage diurne, avec correcteur électr. de portée lumineuse, avec lampes Projecteur principal FF-H7/H15, droit, avec feu clignotant, avec éclairage diurne, avec correcteur électr. de portée lumineuse, avec lampes Pièces de rechange: Correcteur de portée lumineuse 1x12V55W (H7) Long Life 1x12V55/15W (H15) 1x12V24W (PSY24W) 1x12V5W (W5W) Long Life
Golf VI break (AJ5) pour réf. PR 8JW (+) éclairage au Bi-xénon (+) éclairage de virage	07/09->	1ZS 009 902-511 5DV 009 000-001 8GS 009 028-111 8GP 003 594-121	1 1 1	Projecteur principal Bi-xénon, gauche, avec feu clignotant, avec éclairage diurne, avec feu de virage dynam., sans système de commande AFS, avec correcteur électr. de portée lumineuse, sans ballast au xénon, sans lampe à décharge de gaz, avec lampes Projecteur principal Bi-xénon, droit, avec feu clignotant, avec éclairage diurne, avec feu de virage dynam., sans système de commande AFS, avec correcteur électr. de portée lumineuse, sans ballast au xénon, sans lampe à décharge de gaz, avec lampes Accessoires: Ballast au xénon 1x35W (D1S) Pièces de rechange: 1x12V21W (PY21W) Silver Vision 1x12V5W (W5W)



Marques Modèles	Années de construction	Références	Cd.	Désignations
Volkswagen				
Golf VI break (AJ5) Golf VI break (AJ5) pour réf. PR 8BI (+) éclairage au Bi-xénon (+) éclairage de virage (+) éclairage diurne à LED	11/10->	1ZS 009 902-771 1ZS 009 902-781 5DV 009 000-001 8GS 009 028-111 8GP 003 594-121	1 1 1 1 1	Projecteur principal Bi-xénon, gauche, avec feu clignotant, avec éclairage diurne LED, avec feu de virage, sans système de commande AFS, avec correcteur électr. de portée lumineuse, sans ballast au xénon, sans lampe à décharge de gaz, avec lampes Projecteur principal Bi-xénon, droit, avec feu clignotant, avec éclairage diurne LED, avec feu de virage, sans système de commande AFS, avec correcteur électr. de portée lumineuse, sans ballast au xénon, sans lampe à décharge de gaz, avec lampes Accessoires: 1 Ballast au xénon 1 1x35W (D1S) Pièces de rechange: 1x12V21W (PY21W) Silver Vision 1x12V5W (W5W)
Golf VI break (AJ5)	07/09->	6NM 008 830-601	1	Correcteur de portée lumineuse (pour projecteur halogène)
Golf VI break (AJ5)	07/09->	5DV 009 000-001	1	Ballast au xénon
Golf VI break (AJ5)	07/09->	1N0 009 954-011 1N0 009 954-021 8GH 005 636-121	1 1 1	Projecteur AB FF-HB4, gauche, avec éclairage de virage statique Projecteur AB FF-HB4, droit, avec éclairage de virage statique Accessoires: 1x12V51W (HB4)
Golf VI Cabriolet (517) Golf VI Cabriolet (517)	03/11->	1EG 009 901-211 1EG 009 901-221 6NM 008 830-601 8GH 007 157-201 8GJ 168 119-001	1 1 1 1 1	Projecteur principal FF-H7/H15, gauche, avec feu clignotant, avec éclairage diurne, avec correcteur électr. de portée lumineuse, avec lampes Projecteur principal FF-H7/H15, droit, avec feu clignotant, avec éclairage diurne, avec correcteur électr. de portée lumineuse, avec lampes Pièces de rechange: 1 Correcteur de portée lumineuse 1 1x12V55W (H7) Long Life 1x12V55/15W (H15) 1x12V24W (PSY24W) 1x12V5W (W5W) Long Life



Volkswagen



Marques Modèles	Années de construction	Références	Cd.	Désignations
Volkswagen				
Golf VI Cabriolet (517)		1ZS 009 902-511	1	Projecteur principal Bi-xénon, gauche, avec feu clignotant, avec éclairage diurne, avec feu de virage dynam., sans système de commande AFS, avec correcteur électr. de portée lumineuse, sans ballast au xénon, sans lampe à décharge de gaz, avec lampes
Golf VI Cabriolet (517)	03/11->	1ZS 009 902-521	1	Projecteur principal Bi-xénon, droit, avec feu clignotant, avec éclairage diurne, avec feu de virage dynam., sans système de commande AFS, avec correcteur électr. de portée lumineuse, sans ballast au xénon, sans lampe à décharge de gaz, avec lampes
pour réf. PR 8JW		5DV 009 000-001	1	Accessoires: Ballast au xénon
(+) éclairage au Bi-xénon		8GS 009 028-111	1	1x35W (D1S)
(+) éclairage de virage		8GP 003 594-121	1	Pièces de rechange: 1x12V21W (PY21W) Silver Vision 1x12V5W (W5W)
Golf VI Cabriolet (517)	03/11->	1ZS 009 902-771	1	Projecteur principal Bi-xénon, gauche, avec feu clignotant, avec éclairage diurne LED, avec feu de virage dynam., avec correcteur électr. de portée lumineuse, sans ballast au xénon, sans lampe à décharge de gaz, avec lampes
pour réf. PR 8BI		1ZS 009 902-781	1	Projecteur principal Bi-xénon, droit, avec feu clignotant, avec éclairage diurne LED, avec feu de virage dynam., avec correcteur électr. de portée lumineuse, sans ballast au xénon, sans lampe à décharge de gaz, avec lampes
(+) éclairage au Bi-xénon		5DV 009 000-001	1	Accessoires: Ballast au xénon
(+) éclairage de virage		8GS 009 028-111	1	1x35W (D1S)
(+) éclairage diurne à LED				Pièces de rechange: 1x12V21W (PY21W) Silver Vision
Golf VI Cabriolet (517)	03/11->	6NM 008 830-601	1	Correcteur de portée lumineuse (pour projecteur halogène)
Golf VI Cabriolet (517)	03/11->	5DV 009 000-001	1	Ballast au xénon
Golf VI Cabriolet (517)	03/11->	1N0 009 954-011	1	Projecteur AB FF-HB4, gauche, avec éclairage de virage statique
		1N0 009 954-021	1	Projecteur AB FF-HB4, droit, avec éclairage de virage statique
		8GH 005 636-121	1	Accessoires: 1x12V51W (HB4)



Marques Modèles	Années de construction	Références	Cd.	Désignations
Volkswagen				
Golf VI Cabriolet (517) Golf VI Cabriolet (517)	03/11->	2SD 010 970-031 2SD 010 970-041 8GP 009 021-002	1 1 1	Feu arrière LED partie extérieure, gauche, avec lampe Feu arrière LED partie extérieure, droit, avec lampe Pièces de rechange: 1x12V21W (WY21W)
Golf VI Cabriolet (517)	03/11->	2SA 010 971-051 2TZ 010 971-061 8GA 008 246-001	1 1 1	Feu arrière LED partie intérieure, gauche, avec feu AR et feu AR de brouillard Feu arrière LED partie intérieure, droit, avec feu AR et feu de recul, avec lampe Pièces de rechange: 1x12V16W (W16W)
Golf Plus (5M1, 521) Golf Plus (5M1, 521) jusqu'à n° de châssis 1K-9-899 999	01/05->02/09	1EE 247 013-051 1EE 247 013-061 6NM 008 830-601 8GH 007 157-201 8GH 007 157-121 8GA 002 073-121 8GP 003 594-121	1 1 1 1 1 1	Projecteur principal FF-H7, gauche, avec feu clignotant, avec correcteur électr. de portée lumineuse, avec lampes Projecteur principal FF-H7, droit, avec feu clignotant, avec correcteur électr. de portée lumineuse, avec lampes Pièces de rechange: Correcteur de portée lumineuse 1x12V55W (H7) Long Life 1x12V55W (H7) 1x12V21W (P21W) 1x12V5W (W5W)
Golf Plus (5M1, 521) jusqu'à n° de châssis 1K-9-899 999	01/05->02/09	1EE 247 013-841 6NM 008 830-601 8GH 007 157-201 8GH 007 157-121 8GP 003 594-121	1 1 1 1 1	Kit de projecteurs principaux Upgrade design noir, avec lampes Pièces de rechange: Correcteur de portée lumineuse 2x12V55W (H7) Long Life 2x12V55W (H7) 2x12V21W (PY21W) Silver Vision 2x12V5W (W5W)
Golf Plus (5M1, 521) à partir du n° de châssis 1K-9-900 001	03/09->	1EE 009 948-051 1EE 009 948-061 8GH 007 157-121 8GJ 168 119-001 8GA 006 841-121 8GP 003 594-121	1 1 1 1 1 1	Projecteur principal FF-H7/H15, gauche, avec feu clignotant, avec éclairage diurne, avec correcteur électr. de portée lumineuse, avec lampes Projecteur principal FF-H7/H15, droit, avec feu clignotant, avec éclairage diurne, avec correcteur électr. de portée lumineuse, avec lampes Pièces de rechange: 1x12V55W (H7) 1x12V55/15W (H15) 1x12V21W (PY21W) 1x12V5W (W5W)



Marques Modèles	Années de construction	Références	Cd.	Désignations
Volkswagen				
Golf Plus (5M1, 521) Golf Plus (5M1, 521) jusqu'à n° de châssis 1K-9-899 999	01/05->02/09	6NM 008 830-601	1	Correcteur de portée lumineuse (pour projecteur halogène)
				
Golf Plus (5M1, 521)	01/05->	5DV 009 000-001	1	Ballast au xénon
				
Golf Plus (5M1, 521) jusqu'à n° de châssis 1K-9-899 999	01/05->02/09	1N0 271 289-031 1N0 271 289-041 8GH 005 636-121	1 1 1	Projecteur AB FF-HB4, gauche, avec lampe Projecteur AB FF-HB4, droit, avec lampe Pièces de rechange: 1x12V51W (HB4)
				
Golf Plus (5M1, 521) à partir du n° de châssis 1K-9-900 001	03/09->	1N0 009 954-011 1N0 009 954-021 8GH 005 636-121	1 1 1	Projecteur AB FF-HB4, gauche, avec éclairage de virage statique Projecteur AB FF-HB4, droit, avec éclairage de virage statique Accessoires: 1x12V51W (HB4)
				
Golf Plus (5M1, 521)	01/05->	2DA 010 415-001	1	3ème feu stop noir
				
Jetta II (19E, 1G2) Jetta II	01/84->07/92	1AH 004 565-171 1AH 004 565-181 8GJ 002 525-131 8GP 002 067-121	1 1 1 1	Projecteur principal H4, gauche, sans dispositif pour correcteur de portée lumineuse Projecteur principal H4, droit, sans dispositif pour correcteur de portée lumineuse Accessoires: 1x12V60/55W (H4) 1x12V4W (T4W)
				



Marques Modèles	Années de construction	Références	Cd.	Désignations
Volkswagen				
Jetta II (19E, 1G2) Jetta II	09/89->07/92	1NL 006 315-051 8GH 002 090-133	1 1	Projecteur AB DE-H3, gauche, avec lampe Pièces de rechange: 1x12V55W (H3)
Jetta II	01/84->08/89	2BA 002 939-171 9EL 116 771-031 8GA 002 073-121	1 2 1	Feu clignotant (orange) Pièces de rechange: Disperseur Accessoires: 1x12V21W (P21W)
Jetta II	09/89->07/92	9EL 141 702-001 8GA 002 073-121	2 1	Boîtier lumineux pour feu clignotant (orange), droit Accessoires: 1x12V21W (P21W)
Jetta II	01/84->07/92	2BM 003 647-021 8GP 003 594-121	1 1	Répétiteur de clignotant Pièces de rechange: 1x12V5W (W5W)
Jetta II	01/84->07/92	2BM 006 759-001 8GP 003 594-121	5 1	Répétiteur de clignotant (gris), avec lampe Pièces de rechange: 1x12V5W (W5W)
	 Design			
Jetta III (1K2) Jetta III (1K2)	08/05->10/10	1EG 247 007-571 1EG 247 007-581 6NM 008 830-601 8GH 007 157-121 8GA 006 841-121 8GP 003 594-121	1 1 1 1 1 1	Projecteur principal FF-H7, gauche, avec feu clignotant, avec correcteur électr. de portée lumineuse, sans lampes Projecteur principal FF-H7, droit, avec feu clignotant, avec correcteur électr. de portée lumineuse, sans lampes Pièces de rechange: Correcteur de portée lumineuse Accessoires: 2x12V55W (H7) 1x12V21W (PY21W) 1x12V5W (W5W)
Jetta III (1K2)	08/05->10/10	1EG 247 007-871 1EG 247 007-611 1EG 247 007-621 6NM 008 830-601 8GH 007 157-121 8GA 006 841-121 8GP 003 594-121	1 1 1 1 1 1 1	Kit de projecteurs principaux Upgrade design noir, avec feux clignotants, avec correcteur électr. de portée lumineuse, avec lampes Pièces de rechange: Projecteur principal FF-H7 (noir), gauche, sans lampes Projecteur principal FF-H7 (noir), droit, sans lampes Correcteur de portée lumineuse Accessoires: 4x12V55W (H7) 2x12V21W (PY21W) 2x12V5W (W5W)
	 Design			



Marques Modèles	Années de construction	Références	Cd.	Désignations
Volkswagen				
Jetta III (1K2) Jetta III (1K2)	08/05->10/10	1EL 009 476-011 1EL 009 476-021 8GH 007 157-121 8GA 006 841-121 8GP 003 594-121	1 1 1 1 1	Projecteur principal Upgrade, gauche, avec optique lenticulaire, avec lampes Projecteur principal Upgrade, droit, avec optique lenticulaire, avec lampes Nota : Pour des raisons de respect du design, ce projecteur ne peut être utilisé que pour remplacer les projecteurs lenticulaires de la Jetta III. Pièces de rechange: 2x12V55W (H7) 1x12V21W (PY21W) 1x12V5W (W5W)
				
Jetta III (1K2)	08/05->10/10	6NM 008 830-601	1	Correcteur de portée lumineuse (pour projecteur halogène)
				
Jetta III (1K2)	08/05->10/10	1N0 271 295-031 1N0 271 295-041 8GH 005 636-121	1 1 1	Projecteur AB FF-HB4, gauche, avec lampe Projecteur AB FF-HB4, droit, avec lampe Pièces de rechange: 1x12V51W (HB4)
				
Jetta IV (162) Jetta IV (162)	04/10->	1EL 010 395-011 1EL 010 395-021 8GH 007 157-201 8GH 007 157-121 8GA 002 073-121 8GA 006 841-121	1 1 1 1 1 1	Projecteur principal H7, gauche, avec feu clignotant, avec éclairage diurne, avec correcteur électr. de portée lumineuse, avec lampes Projecteur principal H7, droit, avec feu clignotant, avec éclairage diurne, avec correcteur électr. de portée lumineuse, avec lampes Pièces de rechange: 1x12V55W (H7) Long Life 1x12V55W (H7) 1x12V21W (P21W) 1x12V21W (PY21W)
				
Jetta IV (162)	04/10->	5DV 009 935-031	1	Ballast au xénon
				
Jetta IV (162) (-) GLI	04/10->	1N0 009 954-011 1N0 009 954-021 8GH 005 636-121	1 1 1	Projecteur AB FF-HB4, gauche, avec éclairage de virage statique Projecteur AB FF-HB4, droit, avec éclairage de virage statique Accessoires: 1x12V51W (HB4)
				







Marques Modèles	Années de construction	Références	Cd.	Désignations
Volkswagen				
Lupo (6X1, 6E1) Lupo (6X1, 6E1)	09/98->12/03	6NM 007 878-041	1	Correcteur de portée lumineuse (pour projecteur xénon)
				
Lupo (6X1, 6E1) (-) 1.2 TDI 3L	09/98->07/05	1N0 270 204-051 1N0 270 204-061	1 1	Projecteur AB FF-H3, gauche Projecteur AB FF-H3, droit
		8GH 002 090-133	1	Pièces de rechange: 1x12V55W (H3)
Lupo (6X1, 6E1)	09/98->07/05	9EL 156 099-801	1	Kit de boîtiers lumineux pour répétiteurs de clignotant (transparent), avec 2 lampes orange
		8GP 003 594-541	1	Pièces de rechange: 2x12V5W (WY5W)
Passat (3A2, 3A5, 35I) Passat (3A2, 3A5, 35I)	02/88->08/93	1AH 005 454-291 1AH 005 454-301	1 1	Projecteur principal H4, gauche, pour véhicules avec ou sans correcteur de portée lumineuse Projecteur principal H4, droit, pour véhicules avec ou sans correcteur de portée lumineuse
		9ES 133 467-001 9ES 133 466-001	1 1	Pièces de rechange: Glace, gauche Glace, droite
		6NM 007 282-211 8GJ 002 525-131 8GP 002 067-121	1 1 1	Accessoires: Correcteur de portée lumineuse 1x12V60/55W (H4) 1x12V4W (T4W)
Passat (3A2, 3A5, 35I)	08/91->08/93	6NM 007 282-211	1	Correcteur de portée lumineuse
				
Passat (3A2, 3A5, 35I) GL, GT	02/88->08/93	9EL 133 719-011 9EL 133 720-011	1 1	Boîtier lumineux pour feu clignotant (blanc), gauche Boîtier lumineux pour feu clignotant (blanc), droit
		8GA 002 073-121	1	Accessoires: 1x12V21W (P21W)



Marques Modèles	Années de construction	Références	Cd.	Désignations
Volkswagen				
Passat (3A2, 3A5, 35I) Passat (3A2, 3A5, 35I)	09/93->05/97	 1AH 006 840-211 1AH 006 840-221 6NM 007 282-211 8GH 002 089-133 8GP 003 594-121	1 1 1 1 1	Projecteur principal FF-H1, gauche, pour véhicules avec ou sans correcteur de portée lumineuse Projecteur principal FF-H1, droit, pour véhicules avec ou sans correcteur de portée lumineuse Accessoires: Correcteur de portée lumineuse 2x12V55W (H1) 1x12V5W (W5W)
Passat (3A2, 3A5, 35I)	09/93->05/97	 6NM 007 282-211	1	Correcteur de portée lumineuse
Passat (3A2, 3A5, 35I)	09/93->05/97	 9HB 006 948-031 9HB 006 948-041	1 1	Factice, gauche Factice, droit (à côté du projecteur principal)
Passat (3A2, 3A5, 35I)	09/93->05/97	 1NA 006 790-811 1NA 006 790-071 8XU 006 945-031 8XU 006 945-041 6EH 004 406-032 8GH 002 089-133	1 1 1 1 1	Kit de projecteurs AB FF-H1 avec lampes Pièces de rechange: Projecteur AB FF-H1, gauche Masque, gauche Masque, droit Commutateur marche/arrêt avec lampe 2x12V55W (H1)
Passat (3A2, 3A5, 35I)	09/93->05/97	 9EL 142 459-011 9EL 142 460-011 8GA 006 841-121	1 1 1	Boîtier lumineux pour feu clignotant (blanc), gauche Boîtier lumineux pour feu clignotant (blanc), droit Accessoires: 1x12V21W (PY21W)
Passat (3A2, 3A5, 35I)	09/93->05/97	 8XU 006 946-031 8XU 006 946-041	1 1	Grand masque (argenté), gauche Grand masque (argenté), droit (à côté du feu clignotant)
Passat (3A2, 3A5, 35I)	09/93->05/97	 8XU 006 945-031 8XU 006 945-041	1 1	Petit masque (argenté), gauche Petit masque (argenté), droit (entre feu clignotant et projecteur AB)
Passat (3A2, 3A5, 35I)	09/93->05/97	 9EL 147 073-001 8GP 003 594-121	2 1	Boîtier lumineux pour répétiteur de clignotant (jaune) Accessoires: 1x12V5W (W5W)









Marques Modèles	Années de construction	Références	Cd.	Désignations
Volkswagen				
Passat (3A2, 3A5, 35I) Passat (3A2, 3A5, 35I)	09/93->05/97	9EL 147 073-801 8GP 003 594-121	1 1	Kit de boîtiers lumineux pour répéteurs de clignotant (gris) Accessoires: 2x12V5W (W5W)
				
Passat (3B2, 3B5) Passat (3B2, 3B5) en série	08/96->11/00	1AF 007 620-051 1AF 007 620-061 6NM 007 282-211 8GH 007 157-121 8GH 002 089-133 8GP 003 594-121	1 1 1 1 1 1	Projecteur principal FF-H7/H1, gauche, sans feu AB, avec lampe 5W pour feu de position Projecteur principal FF-H7/H1, droit, sans feu AB, avec lampe 5W pour feu de position Accessoires: Correcteur de portée lumineuse 1x12V55W (H7) 1x12V55W (H1) Pièces de rechange: 1x12V5W (W5W)
				
Passat (3B2, 3B5) Pack spécial	08/96->11/00	1EF 007 520-051 1EF 007 520-061 6NM 007 282-211 8GH 007 157-121 8GJ 002 525-131 8GP 003 594-121	1 1 1 1 1 1	Projecteur principal FF-H7/H4, gauche, avec feu AB H4 et lampe 5W pour feu de position Projecteur principal FF-H7/H4, droit, avec feu AB H4 et lampe 5W pour feu de position Accessoires: Correcteur de portée lumineuse 1x12V55W (H7) 1x12V60/55W (H4) Pièces de rechange: 1x12V5W (W5W)
				
Passat (3B2, 3B5) (+) éclairage au xénon	08/96->11/00	1AF 007 850-051 1AF 007 850-061 5DV 007 760-651 6NM 007 282-631 8GS 007 949-261 8GH 007 157-121 8GP 003 594-121	1 1 1 1 1 1 1	Projecteur principal xénon/H7, gauche, sans correcteur de portée lumineuse, sans ballast au xénon, sans lampe à décharge de gaz, sans lampes Projecteur principal xénon/H7, droit, sans correcteur de portée lumineuse, sans ballast au xénon, sans lampe à décharge de gaz, sans lampes Accessoires: Ballast au xénon Correcteur de portée lumineuse 1x35W (D2S) 1x12V55W (H7) 1x12V5W (W5W)
				
Passat (3B2, 3B5)	08/96->11/00	6NM 007 282-211	1	Correcteur de portée lumineuse (pour projecteur halogène)
				



Marques Modèles	Années de construction	Références	Cd.	Désignations
Volkswagen				
Passat (3B2, 3B5) Passat (3B2, 3B5) n° de châssis 3B-V-000 001 -> 3B-Y-500 000	08/96->11/00	6NM 007 282-631	1	Correcteur de portée lumineuse (pour projecteur xénon)
				
Passat (3B2, 3B5)	08/96->11/00	5DV 007 760-651	1	Ballast au xénon
				
Passat (3B2, 3B5) (-) éclairage au xénon	08/96->11/00	9EL 151 829-011 9EL 151 830-011 8GA 006 841-121	1 1 1	Boîtier lumineux pour feu clignotant (blanc), gauche Boîtier lumineux pour feu clignotant (blanc), droit Accessoires: 1x12V21W (PY21W)
				
Passat (3B2, 3B5)	08/96->11/00	9EL 156 099-801 8GP 003 594-541	1 1	Kit de boîtiers lumineux pour répétiteurs de clignotant (transparent), avec 2 lampes orange Pièces de rechange: 2x12V5W (WY5W)
				
Passat (3B3, 3B6) Passat (3B3, 3B6)	11/00->08/05	1EL 008 350-011 1EL 008 350-021 6NM 007 878-041 8GH 007 157-201 8GA 006 841-121 8GP 003 594-121	1 1 1 1 1 1	Projecteur principal FF-H7, gauche, avec feu clignotant, avec correcteur de portée lumineuse, avec lampes Projecteur principal FF-H7, droit, avec feu clignotant, avec correcteur de portée lumineuse, avec lampes Pièces de rechange: Correcteur de portée lumineuse 2x12V55W (H7) Long Life 1x12V21W (PY21W) 1x12V5W (W5W)
				
Passat (3B3, 3B6) (+) éclairage au Bi-xénon	11/00->08/05	1EL 008 340-071 1EL 008 340-081 8GS 007 949-261 8GH 007 157-121 8GP 003 594-121 8GA 006 841-121	1 1 1 1 1 1	Projecteur principal Bi-xénon/FF-H7, gauche, avec feu clignotant, avec correcteur de portée lumineuse, sans ballast au xénon, sans lampe à décharge de gaz, sans lampes Projecteur principal Bi-xénon/FF-H7, droit, avec feu clignotant, avec correcteur de portée lumineuse, sans ballast au xénon, sans lampe à décharge de gaz, sans lampes Accessoires: 1x35W (D2S) 2x12V55W (H7) 1x12V5W (W5W) 1x12V21W (PY21W)
				



Marques Modèles	Années de construction	Références	Cd.	Désignations
Volkswagen				
Passat (3B3, 3B6) Passat (3B3, 3B6)	11/00->08/05	6NM 007 878-041	1	Correcteur de portée lumineuse
				
Passat (3B3, 3B6)	11/00->08/05	1NL 009 034-011 1NL 009 034-021 8GH 002 090-133	1 1 1	Projecteur AB DE-H3, gauche, avec lampe Projecteur AB DE-H3, droit, avec lampe Pièces de rechange: 1x12V55W (H3)
				
Passat (3C2, 3C5) Passat (3C2, 3C5)	03/05->11/10	1EL 247 014-011 1EL 247 014-021 8GH 007 157-201 8GP 003 594-121	1 1 1 1	Projecteur principal DE-H7/FF-H7, gauche, avec correcteur électr. de portée lumineuse, avec lampes Projecteur principal DE-H7/FF-H7, droit, avec correcteur électr. de portée lumineuse, avec lampes Pièces de rechange: 2x12V55W (H7) Long Life 1x12V5W (W5W)
				
Passat (3C2, 3C5)	03/05->11/10	1EL 247 014-831 8GH 007 157-201 8GP 003 594-121	1 1 1	Kit de projecteurs principaux Upgrade design noir, avec lampes Pièces de rechange: 4x12V55W (H7) Long Life 2x12V5W (W5W)
	 Design			
Passat (3C2, 3C5)	03/05->11/10	1N0 271 296-031 1N0 271 296-041 8GH 005 636-121	1 1 1	Projecteur AB FF-HB4, gauche, avec lampe Projecteur AB FF-HB4, droit, avec lampe Pièces de rechange: 1x12V51W (HB4)
				
Passat (3C2, 3C5) Trendline, Blue Motion, Individual Chrom	03/05->11/10	2BA 010 118-011 2BA 010 118-021 8GH 008 417-001	1 1 1	Feu clignotant (orange), gauche, avec lampe Feu clignotant (orange), droit, avec lampe Pièces de rechange: 1x12V21W (H21W)
				



Marques Modèles	Années de construction	Références	Cd.	Désignations
Volkswagen				
Passat (3C2, 3C5) Passat (3C2, 3C5) Trendline, Blue Motion, Individual Chrom Pack spécial Comfortline, Sportline, Highline en série	03/05->11/10	2BA 010 118-031 2BA 010 118-041 8GH 008 417-001	1 1 1	Feu clignotant (blanc), gauche, avec lampe Feu clignotant (blanc), droit, avec lampe Pièces de rechange: 1x12V21W (H21W)
Passat (3C2) (-) break	03/05->07/10	2SD 009 598-801 8GA 002 073-121	1 1	Kit de feux arrière Upgrade LED (noir/rouge) Accessoires: 2x12V21W (P21W)
Passat break (3C5)	06/05->11/10	2SD 009 939-801 8GA 002 073-121	1 1	Kit de feux arrière Upgrade LED (noir/rouge) Accessoires: 2x12V21W (P21W)
Passat break (3C5) (-) R-Line, R36 4-motion	06/05->11/10	2DA 010 415-001	1	3ème feu stop noir
Passat (362, 365) Passat (362) (-) break, Alltrack	08/10->	2SK 010 744-031 2SK 010 744-041 8GA 006 841-121 8GA 008 246-001	1 1 1 1	Feu arrière LED partie extérieure, gauche (rouge/blanc), avec feu de recul, avec lampes Feu arrière LED partie extérieure, droit (rouge/blanc), avec feu de recul, avec lampes Pièces de rechange: 1x12V21W (PY21W) 1x12V16W (W16W)



Marques Modèles	Années de construction	Références	Cd.	Désignations
Volkswagen				
Passat (362, 365) Passat (362) (-) break, Alltrack	11/10->	2SB 010 745-051 2SB 010 745-061	1 1	Feu arrière LED partie intérieure, gauche (rouge/blanc), avec feu AR, feu stop et feu AR de brouillard Feu arrière LED partie intérieure, droit (rouge/blanc), avec feu AR et feu stop
				
Passat break, Alltrack (365)	08/10->	2SK 010 746-031 2SK 010 746-041 8GA 006 841-121 8GA 008 246-001	1 1 1 1	Feu arrière LED partie extérieure, gauche (rouge/blanc), avec feu de recul, avec lampes Feu arrière LED partie extérieure, droit (rouge/blanc), avec feu de recul, avec lampes Pièces de rechange: 1x12V21W (PY21W) 1x12V16W (W16W)
				
Passat break, Alltrack (365)	08/10->	2SB 010 747-051 2SB 010 747-061	1 1	Feu arrière LED partie intérieure, gauche (rouge/blanc), avec feu AR, feu stop et feu AR de brouillard Feu arrière LED partie intérieure, droit (rouge/blanc), avec feu AR et feu stop
				
Polo II (86C, 80) Polo II (86C, 80)	10/81->09/90	1A6 004 855-021 9GH 116 966-011 9FF 126 444-001 8GJ 002 525-131 8GP 002 067-121	1 10 10 1 1	Projecteur principal H4 Pièces de rechange: Capuchon Douille pour feu de position Accessoires: 1x12V60/55W (H4) 1x12V4W (T4W)
				
Polo II (86C, 80)	10/90->09/94	1AE 006 319-171 1AE 006 319-181 8GJ 002 525-131 8GP 002 067-121	1 1 1 1	Projecteur principal H4, gauche, pour véhicules avec ou sans correcteur de portée lumineuse Projecteur principal H4, droit, pour véhicules avec ou sans correcteur de portée lumineuse Accessoires: 1x12V60/55W (H4) 1x12V4W (T4W)
				
Polo II (86C, 80)	10/90->09/94	1NL 006 280-061 8GH 002 090-133	1 1	Projecteur AB DE-H3, droit, avec lampe Pièces de rechange: 1x12V55W (H3)
				



Volkswagen







Marques Modèles	Années de construction	Références	Cd.	Désignations
Volkswagen				
Polo II (86C, 80) Polo II (86C, 80)	10/81->09/90	 2BA 002 939-171 9EL 116 771-031 8GA 002 073-121	1 2 1	Feu clignotant (orange) Pièces de rechange: Disperseur Accessoires: 1x12V21W (P21W)
Polo II (86C, 80) tous les modèles avec répétiteurs de clignotants de série	10/81->09/94	 2BM 003 647-021 8GP 003 594-121	1 1	Répétiteur de clignotant (orange) Accessoires: 1x12V5W (W5W)
Polo II (86C, 80)	09/91->09/94	 2BM 006 759-001 8GP 003 594-121	5 1	Répétiteur de clignotant (gris), avec lampe Pièces de rechange: 1x12V5W (W5W)
Polo II (86C, 80) break, coupé	10/81->09/90	 2KA 002 445-171 8GP 002 067-121	1 1	Feu éclairer de plaque Accessoires: 1x12V4W (T4W)
Polo II (86C, 80)	10/81->07/85	 2JA 002 931-031 8GA 002 071-131	5 1	Plafonnier Accessoires: 1x12V10W (R10W)
Polo III (6N1) Polo III (6N1) (-) Classic, break	10/94->10/99	 1AF 962 489-131 1AF 962 489-141 1AF 962 489-111 1AF 962 489-121 8GJ 002 525-131 8GP 003 594-121	1 1 1 1 1 1	Projecteur principal H4, gauche, sans correcteur électr. de portée lumineuse, avec lampe 5W pour feu de position Projecteur principal H4, droit, sans correcteur électr. de portée lumineuse, avec lampe 5W pour feu de position Projecteur principal H4, gauche, avec correcteur électr. de portée lumineuse, avec lampe 5W pour feu de position Projecteur principal H4, droit, avec correcteur électr. de portée lumineuse, avec lampe 5W pour feu de position Accessoires: 1x12V60/55W (H4) Pièces de rechange: 1x12V5W (W5W)



Marques Modèles	Années de construction	Références	Cd.	Désignations
Volkswagen				
Polo III (6N1) Polo III (6N1) tous modèles à petit bouclier, sauf Classic et break	10/94->10/99	1NA 962 530-011 1NA 962 530-021 8GH 002 090-133	1 1 1	Projecteur AB FF-H3, gauche, avec lampe Projecteur AB FF-H3, droit, avec lampe Pièces de rechange: 1x12V55W (H3)
				
Polo III (6N1) tous modèles à grand bouclier, sauf Classic et break	10/94->10/99	1NA 962 490-011 1NA 962 490-021 8GH 002 090-133	1 1 1	Projecteur AB FF-H3, gauche, avec lampe Projecteur AB FF-H3, droit, avec lampe Pièces de rechange: 1x12V55W (H3)
				
Polo III (6N1) standard (-) Classic, break	10/94->10/99	9EL 962 839-031 9EL 962 840-031 8GA 002 073-121	1 1 1	Boîtier lumineux pour feu clignotant (orange), gauche Boîtier lumineux pour feu clignotant (orange), droit Accessoires: 1x12V21W (P21W)
				
Polo III (6N1) standard avec pack spécial Styling sauf Classic et break	10/94->10/99	9EL 962 839-021 9EL 962 840-021 8GA 006 841-121	1 1 1	Boîtier lumineux pour feu clignotant (blanc), gauche Boîtier lumineux pour feu clignotant (blanc), droit Accessoires: 1x12V21W (PY21W)
				
Polo III (6N1)	10/94->10/99	9EL 147 073-001 8GP 003 594-121	2 1	Boîtier lumineux pour répétiteur de clignotant (jaune) Accessoires: 1x12V5W (W5W)
				
Polo III (6N1)	10/94->10/99	9EL 147 073-801 8GP 003 594-121	1 1	Kit de boîtiers lumineux pour répétiteurs de clignotant (gris) Accessoires: 2x12V5W (W5W)
				



Marques Modèles	Années de construction	Références	Cd.	Désignations
Volkswagen				
Polo III (6N1) Polo III (6N1) standard (-) Classic, break	10/94->10/99	9EL 962 541-051 9EL 962 542-041 8GA 002 071-121 8GA 002 073-121	1 1 1 1	Boîtier lumineux pour feu arrière (jaune/rouge), gauche, avec feu AR de brouillard Boîtier lumineux pour feu arrière (jaune/rouge/blanc), droit, avec feu de recul Accessoires: 1x12V5W (R5W) 3x12V21W (P21W)
				
Polo III (6N1) standard (-) Classic, break	10/94->10/99	9EL 962 541-071 9EL 962 542-061 8GA 002 071-121 8GA 002 073-121	1 1 1 1	Boîtier lumineux pour feu arrière (gris/rouge avec lisérés noirs), gauche, avec feu AR de brouillard, pour conversion Boîtier lumineux pour feu arrière (gris/rouge avec lisérés noirs), droit, avec feu de recul, pour conversion Accessoires: 1x12V5W (R5W) 3x12V21W (P21W)
				
Polo III (6N1) standard avec pack spécial Styling (-) Classic, break	10/94->10/99	9EL 962 541-071 9EL 962 542-061 8GA 002 071-121 8GA 002 073-121	1 1 1 1	Boîtier lumineux pour feu arrière (gris/rouge avec lisérés noirs), gauche, avec feu AR de brouillard Boîtier lumineux pour feu arrière (gris/rouge avec lisérés noirs), droit, avec feu de recul Accessoires: 1x12V5W (R5W) 3x12V21W (P21W)
				
Polo III (6N1) (-) Classic, break	10/94->10/99	2VP 964 087-891 8RA 004 412-041 8GA 002 073-121	1 10 1	Kit de feux arrière Design (brillant argent) avec feu AR LED Pièces de rechange: Catadioptré (rouge) Accessoires: 6x12V21W (P21W)
				







Marques Modèles	Années de construction	Références	Cd.	Désignations
Volkswagen				
Polo III (6N2) Polo III (6N2) (-) GTI, Classic, break	10/99->10/01	1DF 963 709-051 1DF 963 709-061 6NM 007 878-041 8GH 007 157-121 8GH 002 089-133 8GP 003 594-121	1 1 1 1 1	Projecteur principal H1/H7, gauche, pour véhicules avec ou sans correcteur de portée lumineuse Projecteur principal H1/H7, droit, pour véhicules avec ou sans correcteur de portée lumineuse Accessoires: Correcteur de portée lumineuse 1x12V55W (H7) 1x12V55W (H1) 1x12V5W (W5W)
Polo III (6N2) GTI (+) éclairage au xénon	10/99->10/01	1DL 963 843-091 1DL 963 843-101 6NM 007 878-041 5DV 007 760-651 8GS 007 949-261 8GH 002 089-133 8GP 003 594-121	1 1 1 1 1 1	Projecteur principal xénon/H1, gauche, avec correcteur électr. de portée lumineuse, sans ballast au xénon, sans lampe à décharge de gaz, sans lampes Projecteur principal xénon/H1, droit, avec correcteur électr. de portée lumineuse, sans ballast au xénon, sans lampe à décharge de gaz, sans lampes Pièces de rechange: Correcteur de portée lumineuse Accessoires: Ballast au xénon 1x35W (D2S) 1x12V55W (H1) Pièces de rechange: 1x12V5W (W5W)
Polo III (6N2) n° de châssis 6N-Y-500 001 -> 6N-2-010 000	10/99->10/01	6NM 007 878-041	1	Correcteur de portée lumineuse
Polo III (6N2) GTI	10/99->10/01	5DV 007 760-651	1	Ballast au xénon
Polo III (6N2) (-) GTI, Classic, break	10/99->10/01	1NA 963 981-031 1NA 963 981-041 8GH 007 157-121	1 1 1	Projecteur AB FF-H7, gauche, avec lampe Projecteur AB FF-H7, droit, avec lampe Pièces de rechange: 1x12V55W (H7)







Marques Modèles	Années de construction	Références	Cd.	Désignations
Volkswagen				
Polo III (6N2) Polo III (6N2) (-) Classic, break	10/99->10/01	9EL 964 005-021 9EL 964 006-021 8GA 006 841-121	1 1 1	Boîtier lumineux pour feu clignotant (blanc), gauche Boîtier lumineux pour feu clignotant (blanc), droit Accessoires: 1x12V21W (PY21W)
				
Polo III (6N2)	10/99->10/01	9EL 156 099-801 8GP 003 594-541	1 1	Kit de boîtiers lumineux pour répétiteurs de clignotant (transparent), avec 2 lampes orange Pièces de rechange: 2x12V5W (WY5W)
	 Design			
Polo III (6N2) (-) Classic, break	10/99->10/01	9EL 964 115-111 9EL 964 116-111 8GA 002 071-121 8GA 002 073-121	1 1 1 1	Boîtier lumineux pour feu arrière (rouge), gauche, avec feu AR de brouillard Boîtier lumineux pour feu arrière (rouge), droit, avec feu de recul Accessoires: 1x12V5W (R5W) 3x12V21W (P21W)
				
Polo III (6N2) (-) Classic, break	10/99->10/01	9EL 964 087-811 8GA 002 073-121	1 1	Kit de feux arrière Design (brillant argent), avec feu AR LED, sans porte-lampes Accessoires: 6x12V21W (P21W)
	 Design			
Polo IV (9N_) Polo IV (9N_)	10/01->04/05	1EE 009 056-011 1EE 009 056-021 8GH 007 157-121 8GH 002 089-133 8GA 006 841-121 8GP 003 594-121	1 1 1 1 1 1	Projecteur principal H1/H7, gauche, avec feu clignotant, avec correcteur électr. de portée lumineuse, avec lampes Projecteur principal H1/H7, droit, avec feu clignotant, avec correcteur électr. de portée lumineuse, avec lampes (Les projecteurs principaux ne peuvent remplacer que des projecteurs AL) Pièces de rechange: 1x12V55W (H7) 1x12V55W (H1) 1x12V21W (PY21W) 1x12V5W (W5W)
				







Marques Modèles	Années de construction	Références	Cd.	Désignations
Volkswagen				
Polo IV (9N_) Polo IV (9N_) n° de châssis 9N-2-000 001 -> 9N-5-150 000 Polo trois volumes	10/01->04/05 04->07	1N0 270 255-051 1N0 270 255-061 8GH 002 090-133	1 1 1	Projecteur AB FF-H3, gauche, avec lampe Projecteur AB FF-H3, droit, avec lampe Pièces de rechange: 1x12V55W (H3)
				
Polo IV (9N_)	10/01->04/05	9EL 156 099-801 8GP 003 594-541	1 1	Kit de boîtiers lumineux pour répétiteurs de clignotant (transparent), avec 2 lampes orange Pièces de rechange: 2x12V5W (WY5W)
				
Polo IV (9N_) (-) Sedan	10/01->04/05	2VA 965 303-801 8GA 002 071-121 8GA 002 073-121 8GA 006 841-121 8GD 002 078-121	1 1 1 1	Kit de feux arrière Upgrade (rouge) Pièces de rechange: 1x12V5W (R5W) 1x12V21W (P21W) 1x12V21W (PY21W) 1x12V21/5W (P21/5W)
				
Polo IV (9N_) (-) Sedan	10/01->04/05	2VA 965 303-811 8GA 002 071-121 8GA 002 073-121 8GA 006 841-121 8GD 002 078-121	1 1 1 1	Kit de feux arrière Upgrade (noir) Pièces de rechange: 1x12V5W (R5W) 1x12V21W (P21W) 1x12V21W (PY21W) 1x12V21/5W (P21/5W)
				



Marques Modèles	Années de construction	Références	Cd.	Désignations
Volkswagen				
Polo IV (9N_) Polo IV (9N_) (-) Sedan	10/01->04/05	2VA 965 303-821 8GA 002 071-121 8GA 002 073-121 8GA 006 841-121 8GD 002 078-121	1 1 1 1 1	Kit de feu arrière Upgrade (brillant) Pièces de rechange: 1x12V5W (R5W) 1x12V21W (P21W) 1x12V21W (PY21W) 1x12V21/5W (P21/5W)
				
Polo IV (9N_) (-) GTI	05/05->11/09	1EE 247 019-171 1EE 247 019-181 6NM 008 830-601 8GH 007 157-121 8GH 002 089-133 8GA 006 841-121 8GP 003 594-121	1 1 1 1 1 1 1	Projecteur principal FF-H7/H1, gauche, avec feu clignotant, avec correcteur électr. de portée lumineuse Projecteur principal FF-H7/H1, droit, avec feu clignotant, avec correcteur électr. de portée lumineuse Pièces de rechange: Correcteur de portée lumineuse Accessoires: 1x12V55W (H7) 1x12V55W (H1) 1x12V21W (PY21W) 1x12V5W (W5W)
				
Polo IV (9N_) (-) GTI	05/05->11/09	1EE 247 019-211 1EE 247 019-221 6NM 008 830-601 8GH 007 157-121 8GH 002 089-133 8GA 006 841-121 8GP 003 594-121	1 1 1 1 1 1 1	Projecteur principal FF-H7/H1 (noir), gauche, avec feu clignotant, avec correcteur électr. de portée lumineuse, avec lampes Projecteur principal FF-H7/H1 (noir), droit, avec feu clignotant, avec correcteur électr. de portée lumineuse, avec lampes Pièces de rechange: Correcteur de portée lumineuse 1x12V55W (H7) 1x12V55W (H1) 1x12V21W (PY21W) 1x12V5W (W5W)
				
Polo IV (9N_) GTI	11/05->11/09	1EE 247 019-211 1EE 247 019-221 6NM 008 830-601 8GH 007 157-121 8GH 002 089-133 8GA 006 841-121 8GP 003 594-121	1 1 1 1 1 1 1	Projecteur principal FF-H7/H1 (noir), gauche, avec feu clignotant, avec correcteur électr. de portée lumineuse, avec lampes Projecteur principal FF-H7/H1 (noir), droit, avec feu clignotant, avec correcteur électr. de portée lumineuse, avec lampes Pièces de rechange: Correcteur de portée lumineuse 1x12V55W (H7) 1x12V55W (H1) 1x12V21W (PY21W) 1x12V5W (W5W)
				
Polo IV (9N_)	11/05->11/09	6NM 008 830-601	1	Correcteur de portée lumineuse
				



Marques Modèles	Années de construction	Références	Cd.	Désignations
Volkswagen				
Polo IV (9N_) Polo IV (9N_)	05/05->11/09	1N0 271 247-051 1N0 271 247-061 8GH 005 636-121	1 1 1	Projecteur AB FF-HB4, gauche, avec lampe Projecteur AB FF-HB4, droit, avec lampe Pièces de rechange: 1x12V51W (HB4)
				
Polo IV (9N_) (-) Sedan	05/05->11/09	2VA 965 303-071 2VP 965 303-081 8GA 002 071-121 8GA 002 073-121 8GA 006 841-121 8GD 004 772-121	1 1 1 1 1 1	Feu arrière, gauche, avec feu AR de brouillard, avec lampes Feu arrière, droit, avec feu de recul, avec lampes Pièces de rechange: 1x12V5W (R5W) 1x12V21W (P21W) 1x12V21W (PY21W) 1x12V21/4W (P21/4W)
				
Polo IV (9N_) (-) Sedan	05/05->11/09	2VA 965 303-811 8GA 002 071-121 8GA 002 073-121 8GA 006 841-121 8GD 002 078-121	1 1 1 1 1	Kit de feux arrière Upgrade (noir) Accessoires: 1x12V5W (R5W) 1x12V21W (P21W) 1x12V21W (PY21W) 1x12V21/5W (P21/5W)
 Design				
Polo IV (9N_) (-) Sedan	05/05->11/09	2VA 965 303-821 8GA 002 071-121 8GA 002 073-121 8GA 006 841-121 8GD 002 078-121	1 1 1 1 1	Kit de feu arrière Upgrade (brillant) Accessoires: 1x12V5W (R5W) 1x12V21W (P21W) 1x12V21W (PY21W) 1x12V21/5W (P21/5W)
 Design				



Volkswagen



Marques Modèles	Années de construction	Références	Cd.	Désignations
Volkswagen				
Polo V (6R_) Polo V (6R_) à partir du n° de châssis 6R-A-000 001 pour réf. PR 8BG (-) Trendline, GTI	06/09->	1EE 247 051-011 1EE 247 051-021 8GH 007 157-121 8GH 007 157-201 8GA 006 841-121 8GP 003 594-121	1 1 1 1 1 1	Projecteur principal H7, gauche, avec feu clignotant, avec correcteur électr. de portée lumineuse, avec lampes Projecteur principal H7, droit, avec feu clignotant, avec correcteur électr. de portée lumineuse, avec lampes Pièces de rechange: 1x12V55W (H7) 1x12V55W (H7) Long Life 1x12V21W (PY21W) 1x12V5W (W5W)
				
Polo V (6R_) à partir du n° de châssis 6R-A-000 001	06/09->	2VA 354 669-011 2VA 354 669-021 8GP 003 594-121 8GA 006 841-121 8GA 002 073-121 8GH 008 417-001	1 1 1 1 1 1	Feu arrière, gauche, avec feu AR de brouillard, avec lampes Feu arrière, droit, avec feu de recul, avec lampes Pièces de rechange: 1x12V5W (W5W) 1x12V21W (PY21W) 2x12V21W (P21W) 1x12V21W (H21W)
				
Scirocco (137) Scirocco (137)	09/08->	1N0 271 295-031 1N0 271 295-041 8GH 005 636-121	1 1 1	Projecteur AB FF-HB4, gauche, avec lampe Projecteur AB FF-HB4, droit, avec lampe Pièces de rechange: 1x12V51W (HB4)
				
Sharan (7M8, 7M9, 7M6) Sharan (7M8, 7M9, 7M6)	09/95->04/00	9EL 147 073-001 8GP 003 594-121	2 1	Boîtier lumineux pour répéteur de clignotant (jaune) Accessoires: 1x12V5W (W5W)
				
Sharan (7M8, 7M9, 7M6) Sharan (7M8, 7M9, 7M6)	09/95->04/00	9EL 147 073-801 8GP 003 594-121	1 1	Kit de boîtiers lumineux pour répéteurs de clignotant (gris) Accessoires: 2x12V5W (W5W)
 				
Sharan (7M8, 7M9, 7M6) Sharan (7M8, 7M9, 7M6)	04/00->03/10	9EL 156 099-801 8GP 003 594-541	1 1	Kit de boîtiers lumineux pour répéteurs de clignotant (transparent), avec 2 lampes orange Pièces de rechange: 2x12V5W (WY5W)
 				



Marques Modèles	Années de construction	Références	Cd.	Désignations
Volkswagen				
Sharan (7M8, 7M9, 7M6) Sharan (7M8, 7M9, 7M6) (-) Trendline	09/95->04/00	9EL 962 585-041 9EL 962 586-041 8GA 002 071-121 8GA 002 073-121 8GD 002 078-121	1 1 1 1 1	Boîtier lumineux pour feu arrière, gauche, partie extérieure (jaune/rouge) Boîtier lumineux pour feu arrière, droit, partie extérieure (jaune/rouge) Accessoires: 1x12V5W (R5W) 1x12V21W (P21W) 1x12V21/5W (P21/5W)
Sharan (7M8, 7M9, 7M6) (-) Trendline	09/95->04/00	9EL 962 584-101 8GA 002 073-121	1 1	Boîtier lumineux pour prolongateur AR, partie intérieure (noir/rouge/jaune), avec feu de recul gauche et droit et feu AR de brouillard, gauche Accessoires: 3x12V21W (P21W)
Sharan (7M8, 7M9, 7M6) (-) Trendline	04/00->10/03	9EL 964 501-011 9EL 964 502-011 8GA 002 071-121 8GA 002 073-121	1 1 1 1	Boîtier lumineux pour feu arrière, gauche, partie extérieure (rouge/rose) Boîtier lumineux pour feu arrière, droit, partie extérieure (rouge/rose) Accessoires: 1x12V5W (R5W) 2x12V21W (P21W)
Sharan (7M8, 7M9, 7M6) (-) Trendline	04/00->10/03	9EL 964 541-021 9EL 964 542-021 8GA 002 073-121	1 1 1	Boîtier lumineux pour feu arrière, gauche, partie intérieure (gris/rouge), avec feu de recul et feu AR de brouillard Boîtier lumineux pour feu arrière, droit, partie intérieure (gris/rouge), avec feu de recul et feu AR de brouillard Accessoires: 4x12V21W (P21W)
Sharan (7M8, 7M9, 7M6) n° de châssis 7M-4-021 501 -> 7M-8-025 000	11/03->05/08	2VA 964 957-011 2VA 964 957-021 8GD 002 078-121 8GA 002 073-121	1 1 1 1	Feu arrière partie extérieure, gauche (rouge/blanc), avec lampes Feu arrière partie extérieure, droit (rouge/blanc), avec lampes Pièces de rechange: 1x12V21/5W (P21/5W) 1x12V21W (P21W)







Volkswagen



Marques Modèles	Années de construction	Références	Cd.	Désignations
Volkswagen				
Sharan (7M8, 7M9, 7M6) Sharan (7M8, 7M9, 7M6)	11/03->	2NE 964 958-011 2ZR 964 958-021 8GA 002 073-121	1 1 1	Feu arrière partie intérieure, gauche (rouge/blanc), avec feu AR de brouillard, avec lampe Feu arrière partie intérieure, droit (rouge/blanc), avec feu de recul, avec lampe Pièces de rechange: 1x12V21W (P21W)
Sharan (7M8, 7M9, 7M6)	11/03->03/10	8XU 964 981-001	1	Masque (apprêté) pour logement de la plaque d'immatriculation
Tiguan (5N_) Tiguan (5N_) jusqu'à n° de châssis 5N-B-600000	09/07->05/11	1ED 247 038-211 1ED 247 038-221 6NM 008 830-601 8GH 007 157-121 8GH 007 157-201 8GA 006 841-121 8GP 003 594-121	1 1 1 1 1 1	Projecteur principal FF-H7, gauche, avec feu clignotant, avec correcteur électr. de portée lumineuse, avec lampes Projecteur principal FF-H7, droit, avec feu clignotant, avec correcteur électr. de portée lumineuse, avec lampes Pièces de rechange: Correcteur de portée lumineuse 1x12V55W (H7) 1x12V55W (H7) Long Life 1x12V21W (PY21W) 1x12V5W (W5W)
Tiguan (5N_) jusqu'à n° de châssis 5N-B-600000 (+) éclairage au Bi-xénon (+) éclairage de virage	09/07->05/11	1ZS 009 549-211 1ZS 009 549-221 5DV 009 000-001 8GS 009 028-111 8GH 007 157-121 8GA 006 841-121	1 1 1 1 1	Projecteur principal Bi-xénon/FF-H7, gauche, avec feu clignotant, avec feu de virage, avec correcteur électr. de portée lumineuse, sans ballast au xénon, sans lampe à décharge de gaz, sans lampes Projecteur principal Bi-xénon/FF-H7, droit, avec feu clignotant, avec feu de virage, avec correcteur électr. de portée lumineuse, sans ballast au xénon, sans lampe à décharge de gaz, sans lampes Accessoires: Ballast au xénon 1x35W (D1S) 1x12V55W (H7) 1x12V21W (PY21W) 1x12V5W (W5W) Long Life
Tiguan (5N_) jusqu'à n° de châssis 5N-B-600000	09/07->05/11	1ED 247 038-831 6NM 008 830-601 8GH 007 157-121 8GP 003 594-121	1 1 1 1	Kit de projecteurs principaux Upgrade design noir, avec lampes Pièces de rechange: Correcteur de portée lumineuse 4x12V55W (H7) 2x12V21W (PY21W) + 50% 2x12V5W (W5W)









Marques Modèles	Années de construction	Références	Cd.	Désignations
Volkswagen				
Tiguan (5N_) Tiguan (5N_) jusqu'à n° de châssis 5N-B-600000	09/07->05/11	6NM 008 830-601	1	Correcteur de portée lumineuse (pour projecteur halogène)
				
Tiguan (5N_) jusqu'à n° de châssis 5N-B-600000	09/07->05/11	5DV 009 000-001	1	Ballast au xénon
				
Tiguan (5N_)	06/11->	1EL 010 749-211 1EL 010 749-221 8GH 007 157-201 8GJ 168 119-001 8GA 006 841-121 8GP 003 594-121	1 1 1 1 1 1	Projecteur principal FF-H7/H15, gauche, avec feu clignotant, avec éclairage diurne, avec correcteur électr. de portée lumineuse, avec lampes Projecteur principal FF-H7/H15, droit, avec feu clignotant, avec éclairage diurne, avec correcteur électr. de portée lumineuse, avec lampes Pièces de rechange: 1x12V55W (H7) Long Life 1x12V55/15W (H15) 1x12V21W (PY21W) 1x12V5W (W5W)
				
Tiguan (5N_) (+ éclairage au Bi-xénon) (+ éclairage de virage)	06/11->	1ZS 010 748-311 1ZS 010 748-321 5DV 009 935-031 8GS 009 028-311 8GH 007 157-121	1 1 1 1 1	Projecteur principal Bi-xénon/H7, gauche, avec feu clignotant, avec éclairage diurne LED, avec feu de virage, sans système de commande AFS, avec correcteur dynam. de portée lumineuse, sans ballast au xénon, sans lampe à décharge de gaz, avec lampes Projecteur principal Bi-xénon/H7, droit, avec feu clignotant, avec éclairage diurne LED, avec feu de virage, sans système de commande AFS, avec correcteur dynam. de portée lumineuse, sans ballast au xénon, sans lampe à décharge de gaz, avec lampes Accessoires: Ballast au xénon 1x35W (D3S) Pièces de rechange: 1x12V55W (H7) 1x12V24W (PSY24W)
				
Tiguan (5N_)	06/11->	5DV 009 935-031	1	Ballast au xénon
				



Marques Modèles	Années de construction	Références	Cd.	Désignations
Volkswagen				
Tiguan (5N_) jusqu'à n° de châssis 5N-B-600000	09/07->05/11	1N0 271 289-031 1N0 271 289-041 8GH 005 636-121	1 1 1	Projecteur AB FF-HB4, gauche, avec lampe Projecteur AB FF-HB4, droit, avec lampe Pièces de rechange: 1x12V51W (HB4)
				
Tiguan (5N_)	06/11->	1N0 009 954-011 1N0 009 954-021 8GH 005 636-121	1 1 1	Projecteur AB FF-HB4, gauche, avec éclairage de virage statique Projecteur AB FF-HB4, droit, avec éclairage de virage statique Accessoires: 1x12V51W (HB4)
				
Tiguan (5N_) jusqu'à n° de châssis 5N-B-600000	09/07->05/11	2SD 009 691-091 2SD 009 691-101 8GA 002 073-271 8GP 009 021-002	1 1 1 1	Feu arrière partie extérieure, gauche, avec lampes Feu arrière partie extérieure, droit, avec lampes Pièces de rechange: 2x12V21W (P21W) Long Life 1x12V21W (WY21W)
				
Tiguan (5N_) jusqu'à n° de châssis 5N-B-600000	09/07->05/11	2SA 009 692-091 2SA 009 692-101 8GH 008 417-001 8GP 003 594-121	1 1 1 1	Feu arrière partie intérieure, gauche, avec feu AR et feu AR de brouillard, avec lampes Feu arrière partie intérieure, droit, avec feu AR, avec lampe Pièces de rechange: 1x12V21W (H21W) 1x12V5W (W5W)
				
Tiguan (5N_) jusqu'à n° de châssis 5N-B-600000	09/07->05/11	2SD 009 691-821 8GA 002 073-121 8GP 009 021-002 8GH 008 417-001 8GP 003 594-121	1 1 1 1 1	Kit de feux arrière Upgrade (noir/argent) Accessoires: 4x12V21W (P21W) Long Life 2x12V21W (WY21W) 2x12V21W (H21W) 2x12V5W (W5W)
				







Marques Modèles	Années de construction	Références	Cd.	Désignations
Volkswagen				
Tiguan (5N_) Tiguan (5N_)	06/11->	2SD 010 738-091 2SD 010 738-101 8GA 002 073-271	1 1 1	Feu arrière partie extérieure, gauche, avec lampes Feu arrière partie extérieure, droit, avec lampes Pièces de rechange: 2x12V21W (P21W) Long Life
				
Tiguan (5N_)	06/11->	2SA 010 739-091 2SA 010 739-101 8GH 008 417-001 8GA 008 246-001	1 1 1 1	Feu arrière partie intérieure, gauche, avec feu AR et feu AR de brouillard, avec lampes Feu arrière partie intérieure, droit, avec feu AR et feu AR de brouillard, avec lampes Pièces de rechange: 1x12V21W (H21W) 1x12V16W (W16W)
				
Tiguan (5N_)	09/07->	2DA 010 415-001	1	3ème feu stop noir
 Design				
Touareg (7LA, 7L6, 7L7) Touareg (7LA, 7L6, 7L7) à partir du n° de châssis 7L6 pour réf. PR 8BC (+) éclairage au Bi-xénon (+) éclairage de virage	12/06->05/10	1ZS 009 452-131 1ZS 009 452-141 5DV 009 000-001 8GS 009 028-111 8GH 007 157-121 8GA 002 073-121 8GP 003 594-121	1 1 1 1 1 1 1	Projecteur principal Bi-xénon/H7, gauche, avec feu clignotant, avec feu de virage, sans système de commande AFS, avec correcteur élect. de portée lumineuse, sans ballast au xénon, sans lampe à décharge de gaz, avec lampes Projecteur principal Bi-xénon/H7, droit, avec feu clignotant, avec feu de virage, sans système de commande AFS, avec correcteur élect. de portée lumineuse, sans ballast au xénon, sans lampe à décharge de gaz, avec lampes Accessoires: Ballast au xénon 1x35W (D1S) Pièces de rechange: 1x12V55W (H7) 1x12V21W (P21W) 1x12V5W (W5W)
				
Touareg (7LA, 7L6, 7L7) n° de châssis 7L6***	12/06->05/10	6NM 008 830-601	1	Correcteur de portée lumineuse (pour projecteur halogène)
				
Touareg (7LA, 7L6, 7L7)	12/06->05/10	5DV 009 000-001	1	Ballast au xénon
				



Volkswagen



Marques Modèles	Années de construction	Références	Cd.	Désignations
Volkswagen				
Touareg (7LA, 7L6, 7L7) Touareg (7LA, 7L6, 7L7) n° de châssis 7LA*** (-) Individual	10/02->11/06	1N0 010 844-011 1N0 010 844-021 8GH 008 358-121	1 1 1	Projecteur AB FF-H11, gauche, avec lampe Projecteur AB FF-H11, droit, avec lampe Pièces de rechange: 1x12V55W (H11)
				
Touareg (7LA, 7L6, 7L7) Individual	10/02->05/10	1N0 271 247-051 1N0 271 247-061 8GH 005 636-121	1 1 1	Projecteur AB FF-HB4, gauche, avec lampe Projecteur AB FF-HB4, droit, avec lampe Pièces de rechange: 1x12V51W (HB4)
				
Touareg (7P5) Touareg (7P5) pour réf. PR 8ID	01/10->	1EJ 010 328-211 1EJ 010 328-221 8GH 007 157-201 8GH 007 157-121 8GJ 168 119-001 8GP 009 021-002 8GP 003 594-121	1 1 1 1 1 1 1	Projecteur principal FF-H7/H15, gauche, avec feu clignotant, avec éclairage diurne, avec correcteur électr. de portée lumineuse, avec lampes Projecteur principal FF-H7/H15, droit, avec feu clignotant, avec éclairage diurne, avec correcteur électr. de portée lumineuse, avec lampes Pièces de rechange: 1x12V55W (H7) Long Life 1x12V55W (H7) 1x12V55/15W (H15) 1x12V21W (WY21W) 1x12V5W (W5W)
				
Touareg (7P5) pour réf. PR 8IM (+) éclairage au Bi-xénon (+) éclairage de virage	01/10->	1ZS 010 328-051 1ZS 010 328-061 8GS 009 028-311 8GP 009 021-002	1 1 1 1	Projecteur principal Bi-xénon, gauche, avec feu clignotant, avec éclairage diurne LED, avec feu de virage, avec système de commande AFS, avec correcteur dynamique de portée lumineuse, avec lampe à décharge de gaz, avec lampe Projecteur principal Bi-xénon, droit, avec feu clignotant, avec éclairage diurne LED, avec feu de virage, avec système de commande AFS, avec correcteur dynamique de portée lumineuse, avec lampe à décharge de gaz, avec lampe Pièces de rechange: 1x35W (D3S) 1x12V24W (WY21W)
				



Marques Modèles	Années de construction	Références	Cd.	Désignations
Volkswagen				
Touareg (7P5) Touareg (7P5) pour réf. PR 8IP (+) éclairage au Bi-xénon (+) éclairage de virage	01/10->	1ZT 010 328-011 1ZT 010 328-021 8GS 009 028-311 8GP 009 021-002	1 1 1 1	Projecteur principal Bi-Xénon/VarioX, gauche, avec régulation dynamique des feux de route, avec feu clignotant, avec éclairage diurne LED, avec feu de virage, avec système de commande AFS, avec correcteur dynamique de portée lumineuse, avec ballast au xénon, avec lampe à décharge de gaz, avec lampe Projecteur principal Bi-Xénon/VarioX, droit, avec régulation dynamique des feux de route, avec feu clignotant, avec éclairage diurne LED, avec feu de virage, avec système de commande AFS, avec correcteur dynamique de portée lumineuse, avec ballast au xénon, avec lampe à décharge de gaz, avec lampe Pièces de rechange: 1x35W (D3S) 1x12V24W (WY21W)
Touareg (7P5)	01/10->	1N0 009 954-111 1N0 009 954-121 8GH 005 636-121	1 1 1	Projecteur AB FF-HB4, gauche, avec éclairage de virage statique Projecteur AB FF-HB4, droit, avec éclairage de virage statique Accessoires: 1x12V51W (HB4)
Touran (1T1, 1T2) Touran (1T1, 1T2) à partir du n° de châssis 1T-5-000 001	02/03->10/06	1EE 010 203-011 1EE 010 203-021 8GH 007 157-201 8GH 002 089-351 8GA 006 841-121 8GP 003 594-121	1 1 1 1 1	Projecteur principal H1/H7, gauche, avec feu clignotant, avec correcteur électr. de portée lumineuse Projecteur principal H1/H7, droit, avec feu clignotant, avec correcteur électr. de portée lumineuse Fabricant : Visteon Accessoires: 1x12V55W (H7) Long Life 1x12V55W (H1) Long Life 1x12V21W (PY21W) 1x12V5W (W5W)
Touran (1T1, 1T2) jusqu'au n° de châssis 1T-5-083 127	02/03->10/04	1N0 270 596-051 1N0 270 596-061 8GH 008 358-121	1 1 1	Projecteur AB DE-H11, gauche, avec lampe Projecteur AB DE-H11, droit, avec lampe Pièces de rechange: 1x12V55W (H11)
Touran (1T1, 1T2) n° de châssis 1T-5-083 128 -> 1T-A-150000	11/04->05/10	1N0 271 289-031 1N0 271 289-041 8GH 005 636-121	1 1 1	Projecteur AB FF-HB4, gauche, avec lampe Projecteur AB FF-HB4, droit, avec lampe Pièces de rechange: 1x12V51W (HB4)







Volkswagen



Marques Modèles	Années de construction	Références	Cd.	Désignations
Volkswagen				
Touran (1T1, 1T2) Touran (1T1, 1T2) jusqu'à n° de châssis 1T-A-150000	02/03->05/10	9HB 183 460-201 8KA 165 959-001 2PT 010 458-801 2PT 010 458-811 8KB 178 139-002	1 1 1 1 25	Kit de caches pour le kit de feux diurnes LED LEDayFlex avec caches, accessoires de montage et jeu de câbles électriques (le kit de feux diurnes LED n'est pas fourni) Pièces de rechange: Faisceau de câble Accessoires: Kit de feux diurnes halogènes sans feux de position Kit de feux diurnes halogènes avec feux de position Cordon prolongateur
Touran (1T1, 1T2)	02/03->10/06	 2VP 008 759-051 2VP 008 759-061 8GA 002 071-121 8GA 002 073-121 8GA 006 841-121	1 1 1 1 1	Feu arrière, gauche, avec feu AR de brouillard et feu de recul, avec lampes Feu arrière, droit, avec feu AR de brouillard et feu de recul, avec lampes Pièces de rechange: 1x12V5W (R5W) 3x12V21W (P21W) 1x12V21W (PY21W)
Touran (1T1, 1T2) jusqu'à n° de châssis 1T-A-150000 (-) CrossTouran, Freestyle	11/06->05/10	 2SK 009 477-051 2SK 009 477-061 8GA 002 071-121 8GA 002 073-121 8GA 006 841-121	1 1 1 1 1	Feu arrière, gauche, avec feu AR de brouillard et feu de recul, avec lampes Feu arrière, droit, avec feu AR de brouillard et feu de recul, avec lampes Pièces de rechange: 1x12V5W (R5W) 3x12V21W (P21W) 1x12V21W (PY21W)
Touran (1T3) Touran (1T3) à partir du n° de châssis 1T-B-000001	05/10->	 1N0 009 954-011 1N0 009 954-021 8GH 005 636-121	1 1 1	Projecteur AB FF-HB4, gauche, avec éclairage de virage statique Projecteur AB FF-HB4, droit, avec éclairage de virage statique Accessoires: 1x12V51W (HB4)



Marques Modèles	Années de construction	Références	Cd.	Désignations
Volkswagen				
Touran (1T3) Touran (1T3) à partir du n° de châssis 1T-B-000001	05/10->	 2SD 010 468-091 2SD 010 468-101 8GA 002 073-271 8GA 006 841-121	1 1 1 1	Feu arrière partie extérieure, gauche, avec lampes Feu arrière partie extérieure, droit, avec lampes Pièces de rechange: 1x12V21W (P21W) Long Life 1x12V21W (PY21W)
Touran (1T3) à partir du n° de châssis 1T-B-000001	05/10->	 2TZ 010 469-091 2TZ 010 469-101 8GH 008 417-001 8GA 002 073-271 8GA 008 246-001	1 1 1 1 1	Feu arrière partie intérieure, gauche, avec feu AR, feu AR de brouillard et feu de recul, avec lampes Feu arrière partie intérieure, droit, avec feu AR, feu AR de brouillard et feu de recul, avec lampes Pièces de rechange: 1x12V21W (H21W) 1x12V21W (P21W) Long Life 1x12V16W (W16W)
Up Up	12/11->	 1EJ 010 670-051 1EJ 010 670-061 8GJ 002 525-131 8GA 006 841-121 8GD 008 893-002	1 1 1 1 1	Projecteur principal FF-H4, gauche, avec feu clignotant, avec éclairage diurne, avec masque chromé, avec correcteur électr. de portée lumineuse Projecteur principal FF-H4, droit, avec feu clignotant, avec éclairage diurne, avec masque chromé, avec correcteur électr. de portée lumineuse Accessoires: 1x12V60/55W (H4) 1x12V21W (PY21W) 1x12V21/5W (W21/5W)
Up	12/11->	 1EJ 010 670-011 1EJ 010 670-021 8GJ 002 525-131 8GA 006 841-121 8GD 008 893-002	1 1 1 1 1	Projecteur principal FF-H4, gauche, avec feu clignotant, avec éclairage diurne, avec masque noir, avec correcteur électr. de portée lumineuse Projecteur principal FF-H4, droit, avec feu clignotant, avec éclairage diurne, avec masque noir, avec correcteur électr. de portée lumineuse Accessoires: 1x12V60/55W (H4) 1x12V21W (PY21W) 1x12V21/5W (W21/5W)
Up	12/11->	 1N0 271 295-031 1N0 271 295-041 8GH 005 636-121	1 1 1	Projecteur AB FF-HB4, gauche, avec lampe Projecteur AB FF-HB4, droit, avec lampe Pièces de rechange: 1x12V51W (HB4)









Volkswagen







Marques Modèles	Années de construction	Références	Cd.	Désignations
Volkswagen				
Vento (1H2) Vento (1H2)	11/91->09/98	1AH 006 546-471 1AH 006 546-481 6NM 007 282-211 8KA 146 152-001 8GJ 002 525-131 8GP 003 594-121	1 1 1 2 1 1	Projecteur principal H4, gauche, pour véhicules avec ou sans correcteur de portée lumineuse Projecteur principal H4, droit, pour véhicules avec ou sans correcteur de portée lumineuse Pour véhicules 01/92->12/92 prière de commander séparément un adaptateur 8KA 146 152-001 par projecteur. Accessoires: 1 Correcteur de portée lumineuse 2 Câble avec adaptateur pour véhicules 01/92->12/92 1x12V60/55W (H4) Pièces de rechange: 1x12V5W (W5W)
Vento (1H2)	11/91->09/98	 6NM 007 282-211	1	Correcteur de portée lumineuse
Vento (1H2)	11/91->09/98	 1NL 007 220-031 1NL 007 220-041 8GH 002 090-133	1 1 1	Projecteur AB DE-H3, gauche Projecteur AB DE-H3, droit Accessoires: 1x12V55W (H3)
Vento (1H2) CL, GL	11/91->09/98	 9EL 144 425-001 9EL 144 426-001 8GA 002 073-121	1 1 1	Boîtier lumineux pour feu clignotant (orange), gauche Boîtier lumineux pour feu clignotant (orange), droit Accessoires: 1x12V21W (P21W)
Vento (1H2) GT, VR6	11/91->09/98	 9EL 144 425-011 9EL 144 426-011 8GA 002 073-121	1 1 1	Boîtier lumineux pour feu clignotant (blanc), gauche Boîtier lumineux pour feu clignotant (blanc), droit Accessoires: 1x12V21W (P21W)
Vento (1H2)	11/91->09/98	 2BA 007 177-801 2BA 007 177-011 8XU 144 428-011 8GA 006 841-121	1 1 1 1 1	Kit de feux clignotants (noir), avec lampes, avec deux masques Pièces de rechange: 1 Feu clignotant (noir), gauche 1 Masque (noir), droit 1 2x12V21W (PY21W)
Vento (1H2)	11/91->09/98	 8XU 144 427-001 8XU 144 428-001	2 2	Grand masque (argenté), gauche Grand masque (argenté), droit (à côté du feu clignotant)
Vento (1H2)	11/91->09/98	 8XU 144 429-001 8XU 144 430-001	1 1	Petit masque (argenté), gauche Petit masque (argenté), droit (entre feu clignotant et projecteur AB)







Marques Modèles	Années de construction	Références	Cd.	Désignations
Volkswagen				
Vento (1H2)		9EL 144 431-001	2	Boîtier lumineux pour répéteur de clignotant (jaune)
Vento (1H2)	11/91->08/95	8GP 003 594-121	1	Accessoires: 1x12V5W (W5W)
				
Vento (1H2)	11/91->08/95	9EL 144 431-801	1	Kit de boîtiers lumineux pour répéteurs de clignotant (noir)
		8GP 003 594-121	1	Accessoires: 2x12V5W (W5W)
				
Vento (1H2)	09/95->09/98	9EL 147 073-001	2	Boîtier lumineux pour répéteur de clignotant (jaune)
		8GP 003 594-121	1	Accessoires: 1x12V5W (W5W)
				
Vento (1H2)	09/95->09/98	9EL 147 073-801	1	Kit de boîtiers lumineux pour répéteurs de clignotant (gris)
		8GP 003 594-121	1	Accessoires: 2x12V5W (W5W)
				
Vento (1H2) CL, GL	11/91->08/98	9EL 140 413-031	1	Boîtier lumineux pour feu arrière, gauche, partie extérieure (jaune/rouge)
		9EL 140 414-031	1	Boîtier lumineux pour feu arrière, droit, partie extérieure (jaune/rouge)
		8GD 002 078-121	1	Accessoires: 1x12V21/5W (P21/5W)
		8GA 002 073-121	1	1x12V21W (P21W)
				
1200 - 1500 (Coccinelle)		1A8 001 156-011	1	Projecteur principal
1200 - 1500 (Coccinelle)		9DR 082 351-021	1	Pièces de rechange: Réflecteur
1200	08/67->07/73	9FH 093 887-001	10	Support de lampe
1300	08/67->07/73			Accessoires: 1x6V45/40W (R2)
1302	08/70->07/72	8GD 002 088-071	1	1x12V45/40W (R2)
1303	08/72->07/73	8GP 002 067-061	1	1x6V4W (T4W)
1500	08/67->07/73	8GP 002 067-121	1	1x12V4W (T4W)
		1A8 001 156-281	1	Projecteur principal H4
		8GJ 002 525-131	1	Accessoires: 1x12V60/55W (H4)
		8GP 002 067-121	1	1x12V4W (T4W)
				



Marques Modèles	Années de construction	Références	Cd.	Désignations
Volkswagen				
1200 - 1500 (Coccinelle)		1A8 003 060-541	1	Projecteur principal
1200 - 1500 (Coccinelle)				Pièces de rechange:
1200	08/73->12/85	1A8 121 149-001	1	Optique
		9GH 116 966-011	10	Capuchon
		9FF 126 444-001	10	Douille pour feu de position
1303	08/73->07/79			Accessoires:
		8GD 002 088-141	1	1x12V45/40W (R2)
		8GP 002 067-121	1	1x12V4W (T4W)
		1A8 003 060-551	1	Projecteur principal H4
				Pièces de rechange:
		1A8 121 150-001	1	Optique
		9GH 116 966-011	10	Capuchon
				Accessoires:
		9FF 126 444-001	10	Douille pour feu de position
		8GJ 002 525-131	1	1x12V60/55W (H4)
		8GP 002 067-121	1	1x12V4W (T4W)
				
1200 - 1500 (Coccinelle)		2JA 002 532-011	5	Plafonnier
1200	08/73->12/85			Accessoires:
1303	08/72->07/79	8GM 002 091-131	1	1x12V10W (K)
				
Transporter (T2)		1A8 003 060-541	1	Projecteur principal
Transporter (T2)	08/73->07/79			Pièces de rechange:
Bus		1A8 121 149-001	1	Optique
		9GH 116 966-011	10	Capuchon
		9FF 126 444-001	10	Douille pour feu de position
				Accessoires:
		8GD 002 088-141	1	1x12V45/40W (R2)
		8GP 002 067-121	1	1x12V4W (T4W)
		1A8 003 060-551	1	Projecteur principal H4
				Pièces de rechange:
		1A8 121 150-001	1	Optique
		9GH 116 966-011	10	Capuchon
				Accessoires:
		9FF 126 444-001	10	Douille pour feu de position
		8GJ 002 525-131	1	1x12V60/55W (H4)
		8GP 002 067-121	1	1x12V4W (T4W)
				
Transporter (T2)	08/71->07/79			Feu arrière avec feu de recul, fourniture de pièces de rechange uniquement
Bus				Pièces de rechange:
		9EL 113 065-001	1	Disperseur
				Accessoires:
		8GD 002 078-121	1	1x12V21/5W (P21/5W)
		8GA 002 073-121	1	2x12V21W (P21W)
				



Marques Modèles	Années de construction	Références	Cd.	Désignations
Volkswagen				
Transporter (T3) Transporter (T3) Bus, Caravelle sauf Caravelle Carat	05/79->07/92	1A8 003 564-391 1A8 003 564-401 9DS 122 409-011 9GH 116 966-011 9FF 126 444-001 8GJ 002 525-131 8GP 002 067-121	1 1 1 10 10 1 1	Projecteur principal H4, gauche Projecteur principal H4, droit Pièces de rechange: Réflecteur avec glace Capuchon Douille pour feu de position Accessoires: 1x12V60/55W (H4) 1x12V4W (T4W)
				
Transporter (T3) Bus, Caravelle	05/79->07/92	9EL 122 149-011 9EL 122 150-011 8GA 002 071-131 8GA 002 073-121	1 1 1 1	Feu arrière, avec feu AR de brouillard et feu de recul, fourniture de pièces de rechange uniquement Pièces de rechange: Boîtier lumineux, gauche Boîtier lumineux, droit Accessoires: 1x12V10W (R10W) 4x12V21W (P21W)
				
Transporter (T3) Bus, Caravelle	05/79->07/92	2JA 002 931-031 8GM 002 091-131	5 1	Plafonnier Accessoires: 1x12V10W (K)
				
Transporter (T4) Transporter (T4) California, Caravelle, Multivan Réf. PR ACO, porte-à-faux avant court	09/90->04/03	1AJ 006 051-211 1AJ 006 051-221 1AJ 136 501-021 1AJ 136 502-021 6NM 007 282-211 8GJ 002 525-131 8GP 002 067-121	1 1 1 1 1 1 1	Projecteur principal H4, gauche, pour véhicules avec correcteur de portée lumineuse Projecteur principal H4, droit, pour véhicules avec correcteur de portée lumineuse Pièces de rechange: Optique, gauche Optique, droite Accessoires: Correcteur de portée lumineuse ->2001 1x12V60/55W (H4) 1x12V4W (T4W)
				
Transporter (T4) California, Caravelle, Multivan n° de châssis 70-T-200 001 -> 70-1-048 000	01/96->01	6NM 007 282-211	1	Correcteur de portée lumineuse
				







Marques Modèles	Années de construction	Références	Cd.	Désignations
Volkswagen				
Transporter (T4) Transporter (T4) California, Caravelle, Multivan jusqu'à 1.65t (empattement court)	09/90->12/95	1NL 006 250-051 1NL 006 250-061 8GH 002 090-133	1 1 1	Projecteur AB DE-H3, gauche Projecteur AB DE-H3, droit Accessoires: 1x12V55W (H3)
				
Transporter (T4) California, Caravelle, Multivan	01/96->04/03	1NB 008 122-011 1NB 008 122-021 8GH 002 090-133	1 1 1	Projecteur AB FF-H3, gauche Projecteur AB FF-H3, droit Accessoires: 1x12V55W (H3)
				
Transporter (T4) California, Caravelle, Multivan Réf. PR AC0, porte-à-faux avant court	09/90->04/03	9EL 136 401-011 9EL 136 402-011 8GA 002 073-121	1 1 1	Boîtier lumineux pour feu clignotant (orange), gauche Boîtier lumineux pour feu clignotant (orange), droit Accessoires: 1x12V21W (P21W)
				
Transporter (T4) California, Caravelle, Multivan	09/90->04/03	9EL 146 371-001 9EL 146 372-001 8GD 002 078-121 8GA 002 073-121	1 1 1 1	Boîtier lumineux pour feu arrière (jaune/rouge), gauche Boîtier lumineux pour feu arrière (jaune/rouge), droit Accessoires: 1x12V21/5W (P21/5W) 2x12V21W (P21W)
				
Transporter (T4) California, Caravelle, Multivan	09/90->04/03	9EL 146 373-001 8GA 002 073-121	1 1	Boîtier lumineux pour feu AR de brouillard Accessoires: 1x12V21W (P21W)
				



Marques Modèles	Années de construction	Références	Cd.	Désignations
Volkswagen				
Multivan (T5) Multivan (T5) jusqu'à n° de châssis 7H-5-020 000, 7J-5-015 000	04/03->	1N0 270 481-051 1N0 270 481-061 8GH 005 636-121	1 1 1	Projecteur AB FF-HB4, gauche, avec lampe Projecteur AB FF-HB4, droit, avec lampe Pièces de rechange: 1x12V51W (HB4)
Multivan (T5) n° de châssis 7H-5-020 001 -> 7H-A-050 000, 7J-5-015 001 -> 7J-A-010 000	04/03->10/09	1N0 271 247-051 1N0 271 247-061 8GH 005 636-121	1 1 1	Projecteur AB FF-HB4, gauche, avec lampe Projecteur AB FF-HB4, droit, avec lampe Pièces de rechange: 1x12V51W (HB4)
Multivan (T5) Véhicules avec hayon	04/03->10/09	2SK 008 579-091 2SK 008 579-101 8GA 002 073-121 8GD 004 772-121	1 1 1 1	Feu arrière (jaune/rouge), gauche, avec feu AR de brouillard et feu de recul, avec lampes Feu arrière (jaune/rouge), droit, avec feu AR de brouillard et feu de recul, avec lampes Pièces de rechange: 3x12V21W (P21W) 1x12V21/4W (P21/4W)
Multivan (T5) Véhicules avec hayon	04/03->	2SK 008 579-131 2SK 008 579-141 8GA 002 073-121 8GD 004 772-121	1 1 1 1	Feu arrière (rouge/blanc), gauche, avec feu AR de brouillard et feu de recul, avec lampes Feu arrière (rouge/blanc), droit, avec feu AR de brouillard et feu de recul, avec lampes Pièces de rechange: 3x12V21W (P21W) 1x12V21/4W (P21/4W)









Marques Modèles	Années de construction	Références	Cd.	Désignations
Volkswagen				
Multivan (T5) Multivan (T5) Véhicules avec hayon	04/03->	 2SK 008 579-151 2SK 008 579-161 8GD 002 078-121 8GA 002 073-121	1 1 1 1	Feu arrière (gris fumée/rouge), gauche, avec feu AR de brouillard et feu de recul, avec lampes Feu arrière (gris fumée/rouge), droit, avec feu AR de brouillard et feu de recul, avec lampes Pièces de rechange: 1x12V21/5W (P21/5W) 2x12V21W (P21W) 1x12V21W (P21W) Silver Vision
Multivan (T5) Véhicules avec portes battantes	04/03->10/09	 2SK 008 579-111 2SK 008 579-121 8GA 002 073-121 8GD 004 772-121	1 1 1 1	Feu arrière (jaune/rouge), gauche, avec feu AR de brouillard et feu de recul, avec lampes Feu arrière (jaune/rouge), droit, avec feu AR de brouillard et feu de recul, avec lampes Pièces de rechange: 3x12V21W (P21W) 1x12V21/4W (P21/4W)
Volvo				
C70 C70 Coupé C70 Cabriolet	03/97->09/02 03/98->10/05	 1AH 007 600-151 1AH 007 600-161 8GH 007 157-121 8GP 003 594-121	1 1 1 1	Projecteur principal FF-H7, gauche, pour véhicules avec ou sans correcteur de portée lumineuse Projecteur principal FF-H7, droit, pour véhicules avec ou sans correcteur de portée lumineuse Accessoires: 2x12V55W (H7) 1x12V5W (W5W)
C70 Coupé C70 Cabriolet	03/97->09/02 03/98->10/05	 9EL 147 723-071 9EL 147 724-071 8GA 006 841-121	1 1 1	Boîtier lumineux pour feu clignotant (blanc), gauche Boîtier lumineux pour feu clignotant (blanc), droit Accessoires: 1x12V21W (PY21W)



Marques Modèles	Années de construction	Références	Cd.	Désignations
Volvo				
S40 I (VS) S40 I (VS)	07/95->07/00	1AG 007 302-171 1AG 007 302-181 6NM 007 282-651 8GJ 002 525-131 8GP 002 067-121	1 1 1 1 1	Projecteur principal H4, gauche, avec dispositif pour correcteur de portée lumineuse Projecteur principal H4, droit, avec dispositif pour correcteur de portée lumineuse Accessoires: Correcteur de portée lumineuse 1x12V60/55W (H4) 1x12V4W (T4W)
S40 I (VS)	08/00->12/03	1AG 007 861-411 1AG 007 861-421 6NM 007 878-551 8GH 007 157-121 8GP 002 067-121	1 1 1 1 1	Projecteur principal FF-H7, gauche, avec masque chromé, avec correcteur électr. de portée lumineuse Projecteur principal FF-H7, droit, avec masque chromé, avec correcteur électr. de portée lumineuse Pièces de rechange: Correcteur de portée lumineuse Accessoires: 2x12V55W (H7) 1x12V4W (T4W)
S40 I (VS)	08/00->12/03	1AG 007 861-431 1AG 007 861-441 6NM 007 878-551 8GH 007 157-121 8GP 002 067-121	1 1 1 1 1	Projecteur principal FF-H7, gauche, avec masque noir, avec correcteur électr. de portée lumineuse Projecteur principal FF-H7, droit, avec masque noir, avec correcteur électr. de portée lumineuse Pièces de rechange: Correcteur de portée lumineuse Accessoires: 2x12V55W (H7) 1x12V4W (T4W)
S40 I (VS)	07/95->12/03	6NM 007 282-651	1	Correcteur de portée lumineuse (pour projecteur principal H4)
S40 I (VS)	07/95->12/03	6NM 007 878-551	1	Correcteur de portée lumineuse (pour projecteur principal H7 et xénon)
S40 I (VS)	07/95->07/00	2BA 007 924-071 2BA 007 924-081 8GA 006 841-121	1 1 1	Feu clignotant (blanc), gauche, avec lampe Feu clignotant (blanc), droit, avec lampe Pièces de rechange: 1x12V21W (PY21W)

**Volvo**

Marques Modèles	Années de construction	Références	Cd.	Désignations
Volvo				
S70 (P80_) S70 (P80_)	11/96->11/00	1AH 007 600-151 1AH 007 600-161 8GH 007 157-121 8GP 003 594-121	1 1 1 1	Projecteur principal FF-H7, gauche, pour véhicules avec ou sans correcteur de portée lumineuse Projecteur principal FF-H7, droit, pour véhicules avec ou sans correcteur de portée lumineuse Accessoires: 2x12V55W (H7) 1x12V5W (W5W)
				
S70 (P80_)	11/96->11/00	9EL 147 723-071 9EL 147 724-071 8GA 006 841-121	1 1 1	Boîtier lumineux pour feu clignotant (blanc), gauche Boîtier lumineux pour feu clignotant (blanc), droit Accessoires: 1x12V21W (PY21W)
				
S70 (P80_)	11/96->11/00	9EL 341 325-311 9EL 341 325-321 8GA 002 071-121 8GA 002 073-121	1 1 1 1	Boîtier lumineux pour feu arrière, gauche, partie extérieure Boîtier lumineux pour feu arrière, droit, partie extérieure Accessoires: 1x12V5W (R5W) 2x12V21W (P21W)
				
S70 (P80_)	11/96->11/00	9EL 341 326-311 9EL 341 326-321 8GA 002 071-121 8GA 002 073-121	1 1 1 1	Boîtier lumineux pour feu arrière, gauche, partie intérieure, avec feu de recul et feu AR de brouillard Boîtier lumineux pour feu arrière, droit, partie intérieure, avec feu de recul et feu AR de brouillard Accessoires: 1x12V5W (R5W) 2x12V21W (P21W)
				
S80 (TS, XY) S80 (TS, XY)	05/98->12/00	9EL 149 957-121 9EL 149 958-121 8GA 002 071-121 8GA 002 073-121 8GA 006 841-121 8GD 004 772-121	1 1 1 1 1 1	Boîtier lumineux pour feu arrière, gauche, avec feu de recul et feu AR de brouillard Boîtier lumineux pour feu arrière, droit, avec feu de recul et feu AR de brouillard Accessoires: 1x12V5W (R5W) 1x12V21W (P21W) 1x12V21W (PY21W) 1x12V21/4W (P21/4W)
				
V40 (VW) V40 (VW)	07/95->07/00	1AG 007 302-171 1AG 007 302-181 6NM 007 282-651 8GJ 002 525-131 8GP 002 067-121	1 1 1 1 1	Projecteur principal H4, gauche, avec dispositif pour correcteur de portée lumineuse Projecteur principal H4, droit, avec dispositif pour correcteur de portée lumineuse Accessoires: Correcteur de portée lumineuse 1x12V60/55W (H4) 1x12V4W (T4W)
				



Marques Modèles	Années de construction	Références	Cd.	Désignations
Volvo				
V40 (VW) V40 (VW)	08/00->06/04	1AG 007 861-411 1AG 007 861-421 6NM 007 878-551 8GH 007 157-121 8GP 002 067-121	1 1 1 1 1	Projecteur principal FF-H7, gauche, avec masque chromé, avec correcteur électr. de portée lumineuse Projecteur principal FF-H7, droit, avec masque chromé, avec correcteur électr. de portée lumineuse Pièces de rechange: Correcteur de portée lumineuse Accessoires: 2x12V55W (H7) 1x12V4W (T4W)
V40 (VW)	08/00->06/04	1AG 007 861-431 1AG 007 861-441 6NM 007 878-551 8GH 007 157-121 8GP 002 067-121	1 1 1 1 1	Projecteur principal FF-H7, gauche, avec masque noir, avec correcteur électr. de portée lumineuse Projecteur principal FF-H7, droit, avec masque noir, avec correcteur électr. de portée lumineuse Pièces de rechange: Correcteur de portée lumineuse Accessoires: 2x12V55W (H7) 1x12V4W (T4W)
V40 (VW)	07/95->	6NM 007 282-651	1	Correcteur de portée lumineuse (pour projecteur principal H4)
V40 (VW)	07/95->	6NM 007 878-551	1	Correcteur de portée lumineuse (pour projecteur principal H7 et xénon)
V40 (VW)	07/95->07/00	2BA 007 924-071 2BA 007 924-081 8GA 006 841-121	1 1 1	Feu clignotant (blanc), gauche, avec lampe Feu clignotant (blanc), droit, avec lampe Pièces de rechange: 1x12V21W (PY21W)
V70 I (P80_) V70 I (P80.)	11/96->05/00	1AH 007 600-151 1AH 007 600-161 8GH 007 157-121 8GP 003 594-121	1 1 1 1	Projecteur principal FF-H7, gauche, pour véhicules avec ou sans correcteur de portée lumineuse Projecteur principal FF-H7, droit, pour véhicules avec ou sans correcteur de portée lumineuse Accessoires: 2x12V55W (H7) 1x12V5W (W5W)



Volvo



Marques Modèles	Années de construction	Références	Cd.	Désignations
Volvo				
V70 I (P80_) V70 I (P80_)	11/96->05/00	9EL 147 723-071 9EL 147 724-071 8GA 006 841-121	1 1 1	Boîtier lumineux pour feu clignotant (blanc), gauche Boîtier lumineux pour feu clignotant (blanc), droit Accessoires: 1x12V21W (PY21W)
				
850 (LS, LW) 850 (LS), 850 break (LW)	08/93->10/97	1AH 006 850-111 1AH 006 850-121 8GH 002 089-133 8GA 002 071-121	1 1 1 1	Projecteur principal FF-H1, gauche, pour véhicules avec ou sans correcteur de portée lumineuse Projecteur principal FF-H1, droit, pour véhicules avec ou sans correcteur de portée lumineuse Accessoires: 2x12V55W (H1) 1x12V5W (R5W)
				
850 (LS), 850 break (LW)	08/93->10/97	9EL 142 723-011 9EL 142 724-011 8GA 002 073-121	1 1 1	Boîtier lumineux pour feu clignotant (blanc), gauche Boîtier lumineux pour feu clignotant (blanc), droit Accessoires: 1x12V21W (P21W)
				
960 (964) 960 (964)	08/90->07/94	9EL 138 601-041 9EL 138 602-041 8GA 002 073-121	1 1 1	Boîtier lumineux pour feu arrière, gauche, partie extérieure Boîtier lumineux pour feu arrière, droit, partie extérieure Accessoires: 2x12V21W (P21W)
				



Liste des constructeurs/pages

2.02

Tableau d'affectations - Projecteurs et feux pour V.U.L

2.03 - 2.28





Liste des constructeurs/pages







Marque Modèle	Année	Page	Marque Modèle	Année	Page
Citroën			Volkswagen		
Berlingo (MF, M_)	11/02->	2.03	LT II	05/96->07/06	2.24 - 2.25
Jumper	04/06->09/10	2.03	Transporter (T2)	08/71->07/79	2.25
Fiat			Transporter (T3)	05/79->07/92	2.25 - 2.26
Ducato (250)	07/06->09/10	2.03	Transporter (T4)	09/90->04/03	2.26 - 2.27
Ford			Transporter (T5)	04/03->10/09	2.27 - 2.28
Transit (T_)	09/85->09/92	2.03			
Transit (E_)	01/91->07/00	2.03 - 2.04			
Transit (F_)	01/00->07/06	2.05			
Transit	04/06->	2.06			
Transit Tourneo	07/06->	2.06			
Iveco					
Daily III	05/99->04/06	2.06			
Mercedes-Benz					
L 405 D - L 911 (T2/L)	01/68->12/88	2.07 - 2.09			
Sprinter 901/902/903/904	02/95->05/06	2.09 - 2.11			
Sprinter (906)	09/13->01/07	2.11 - 2.12			
Vario 512 D - 816 DA	09/96->	2.12 - 2.13			
Vito/Mixto (W 639)	09/10->	2.14 - 2.15			
207 D - 310 (T1, 601, 602)	05/77->02/96	2.15 - 2.17			
407 D - 410 D (T1, TN)	07/81->06/95	2.17 - 2.19			
507 D - 814 D (T2/LN1)	04/86->12/94	2.19 - 2.20			
Nissan					
Primastar (X83)	03/01->07/06	2.20			
Opel					
Movano B	05/10->	2.21			
Vivaro (J7/E7/F7)	08/01->07/06	2.21			
Peugeot					
Boxer	04/06->09/10	2.21			
Renault					
Master II	07/98->10/03	2.21			
Master III	02/10->	2.22			
Trafic II (JL/EL/FL)	03/01->07/06	2.22			
Volkswagen					
Crafter (2E_/2F_)	06/13->	2.22 - 2.23			
LT I	04/75->04/96	2.23 - 2.24			







Marques Modèles	Années de construction	Références	Cd.	Désignations
Citroën				
Berlingo (MF, M_) Berlingo (MF, M_)	11/02->		1EG 010 196-011 1EG 010 196-021 8GJ 002 525-131 8GA 006 841-121 8GP 003 594-121	1 Projecteur principal H4, gauche, avec feu clignotant, avec correcteur électr. de portée lumineuse 1 Projecteur principal H4, droit, avec feu clignotant, avec correcteur électr. de portée lumineuse Accessoires: 1 1x12V60/55W (H4) 1 1x12V21W (PY21W) 1 1x12V5W (W5W)
Jumper Jumper	04/06->09/10		2PT 010 043-811	1 Ensemble de feux de circulation diurnes LEDayLine
Fiat				
Ducato (250) Ducato (250)	07/06->09/10		2PT 010 043-811	1 Ensemble de feux de circulation diurnes LEDayLine
Ford				
Transit (T_) Transit (T_) Bus, Fourgonnette	09/85->09/92		2VP 354 034-011 2VP 354 034-021 8GD 002 078-121 8GA 002 073-121	1 Feu arrière, gauche, avec feu de recul et feu AR de brouillard 1 Feu arrière, droit, avec feu de recul et feu AR de brouillard Accessoires: 1 1x12V21/5W (P21/5W) 1 3x12V21W (P21W)
Transit (E_) Transit (E.)	01/91->07/00		1AG 008 563-011 8GJ 002 525-131 8GP 003 594-121	1 Projecteur principal H4, gauche, pour véhicules avec ou sans correcteur de portée lumineuse (boîtier gris, glace en verre) Accessoires: 1 1x12V60/55W (H4) 1 1x12V5W (W5W)



**Ford**

Marques Modèles	Années de construction	Références	Cd.	Désignations
Ford				
Transit (E_) Transit (E_)	08/94->07/00	1AG 354 023-011 1AG 354 023-021 8GJ 002 525-131 8GP 003 594-121	1 1 1 1	Projecteur principal H4, gauche, pour véhicules avec correcteur de portée lumineuse (boîtier noir, glace en plastique) Projecteur principal H4, droit, pour véhicules avec correcteur de portée lumineuse (boîtier noir, glace en plastique) Accessoires: 1x12V60/55W (H4) 1x12V5W (W5W)
				
Transit (E_)	08/94->07/00	1AG 354 023-051 1AG 354 023-061 8GJ 002 525-131 8GP 003 594-121	1 1 1 1	Projecteur principal H4, gauche, pour véhicules sans correcteur de portée lumineuse (boîtier noir, glace en plastique) Projecteur principal H4, droit, pour véhicules sans correcteur de portée lumineuse (boîtier noir, glace en plastique) Accessoires: 1x12V60/55W (H4) 1x12V5W (W5W)
				
Transit (E_)	06/94->07/00	1NE 007 517-051 1NE 007 517-061 8GH 002 090-133	1 1 1	Projecteur AB FF-H3, gauche Projecteur AB FF-H3, droit Accessoires: 1x12V55W (H3)
				
Transit (E_)	01/91->07/00	9EL 354 072-011 9EL 354 072-021 8GA 002 073-121	1 1 1	Boîtier lumineux pour feu clignotant (orange), gauche Boîtier lumineux pour feu clignotant (orange), droit Accessoires: 1x12V21W (P21W)
				
Transit (E_) Transit Bus, fourgonnette	01/91->07/00	2VP 354 034-011 2VP 354 034-021 8GD 002 078-121 8GA 002 073-121	1 1 1 1	Feu arrière, gauche, avec feu de recul et feu AR de brouillard Feu arrière, droit, avec feu de recul et feu AR de brouillard Accessoires: 1x12V21/5W (P21/5W) 3x12V21W (P21W)
				



Marques Modèles	Années de construction	Références	Cd.	Désignations
Ford				
Transit (F_) Transit (F_)	12/01->07/06	 1EG 354 024-011 1EG 354 024-021 1EG 354 024-031 1EG 354 024-041 8GJ 002 525-131 8GD 002 078-121 8GP 003 594-121	1 1 1 1 1 1 1 1	Projecteur principal H4, gauche, avec feu clignotant, avec masque noir, pour véhicules sans correcteur de portée lumineuse Projecteur principal H4, droit, avec feu clignotant, avec masque noir, pour véhicules sans correcteur de portée lumineuse Projecteur principal H4, gauche, avec feu clignotant, avec masque noir, avec correcteur électr. de portée lumineuse, pour véhicules avec correcteur de portée lumineuse Projecteur principal H4, droit, avec feu clignotant, avec masque noir, avec correcteur électr. de portée lumineuse, pour véhicules avec correcteur de portée lumineuse Accessoires: 1x12V60/55W (H4) 1x12V21/5W (P21/5W) 1x12V5W (W5W)
Transit (F_)	01/00->07/06	 1EG 354 024-111 1EG 354 024-121 8GJ 002 525-131 8GD 002 078-121 8GP 003 594-121	1 1 1 1 1	Projecteur principal H4, gauche, avec feu clignotant, avec masque chromé, avec correcteur électr. de portée lumineuse, pour véhicules avec correcteur de portée lumineuse Projecteur principal H4, droit, avec feu clignotant, avec masque chromé, avec correcteur électr. de portée lumineuse, pour véhicules avec correcteur de portée lumineuse Accessoires: 1x12V60/55W (H4) 1x12V21/5W (P21/5W) 1x12V5W (W5W)
Transit (F_) Camion à plateau, Tracteur, 2 portes	09/02->07/06	 2BA 010 232-011 2BA 010 232-021 8GP 003 594-121	1 1 1	Répétiteur de clignotant (orange), gauche Répétiteur de clignotant (orange), droit Accessoires: 1x12V5W (W5W)
Transit (F_) Bus, Fourgonnette	01/00->07/06	 2VP 354 037-011 2VP 354 037-021 9EL 354 763-011 9EL 354 763-021 8GD 002 078-121 8GA 002 073-121	1 1 1 1 1 1	Feu arrière, gauche, avec feu de recul et feu AR de brouillard Feu arrière, droit, avec feu de recul et feu AR de brouillard Pièces de rechange: Boîtier lumineux, gauche Boîtier lumineux, droit Accessoires: 1x12V21/5W (P21/5W) 3x12V21W (P21W)







Marques Modèles	Années de construction	Références	Cd.	Désignations
Ford				
Transit		9EL 171 968-011	1	Boîtier lumineux pour feu arrière, gauche, avec feu de recul et feu AR de brouillard
Transit Bus, fourgonnette	04/06->	9EL 171 968-021	1	Boîtier lumineux pour feu arrière, droit, avec feu de recul et feu AR de brouillard
		8GA 002 073-121 8GA 006 841-121 8GP 003 594-121	1 1 1	Accessoires: 2x12V21W (P21W) 1x12V21W (PY21W) 1x12V5W (W5W)
Transit Tourneo		9EL 171 968-011	1	Boîtier lumineux pour feu arrière, gauche, avec feu de recul et feu AR de brouillard
Transit Tourneo	07/06->	9EL 171 968-021	1	Boîtier lumineux pour feu arrière, droit, avec feu de recul et feu AR de brouillard
		8GA 002 073-121 8GA 006 841-121 8GP 003 594-121	1 1 1	Accessoires: 2x12V21W (P21W) 1x12V21W (PY21W) 1x12V5W (W5W)
Iveco				
Daily III		2SK 008 208-051	1	Feu arrière, gauche, avec feu AR de brouillard et feu de recul, avec lampes
Daily III 29 L, 35 C, 35 S, 40 C, 50 C, 65 C Fourgonnette	05/99->04/06	2SK 008 208-061	1	Feu arrière, droit, avec feu AR de brouillard et feu de recul, avec lampes
		8GA 002 071-121 8GA 002 073-121 8GA 006 841-121	1 1 1	Pièces de rechange: 1x12V5W (R5W) 3x12V21W (P21W) 1x12V21W (PY21W)



Marques Modèles	Années de construction	Références	Cd.	Désignations
Mercedes-Benz				
L 405 D - L 911 (T2/L) L 405 D - L 911 (T2/L) L 405 D, L 406 D, L 407 D, L 408, L 409, L 410, L 508 D, L 608 D, L 613 D, L 911	->07/81	1AE 001 103-031 1AE 001 103-041 9ES 116 061-005 9ES 116 062-005 9GD 094 601-001 9DE 116 065-001 9DE 116 066-001 8GJ 002 525-131 8GP 002 067-121	1 1 5 5 10 1 1 1 1	Projecteur principal H4, gauche Projecteur principal H4, droit Pièces de rechange: Glace, gauche Glace, droite Joint Réflecteur, gauche Réflecteur, droit Accessoires: 1x12V60/55W (H4) 1x12V4W (T4W)
L 405 D - L 911 (T2/L) L 407 D, L 409, L 410, L 508 D, L 608 D, L 613 D, L 911	08/81->12/88	1AE 003 440-611 1AE 003 440-621 9ES 120 719-005 9FH 113 447-011 9HD 121 297-001 8GD 002 088-141 8GD 002 088-271 8GP 002 067-121 8GP 002 067-241 1AE 003 440-631 1AE 003 440-641 9ES 120 721-001 9ES 120 722-001 9DE 122 228-011 9DE 122 228-021 9FH 113 447-011 9HD 121 297-001 8GJ 002 525-131 8GJ 002 525-251 8GP 002 067-121 8GP 002 067-241	1 1 7 5 5 1 1 1 1 1 1 2 2 1 1 5 5 1 1 1 1	Projecteur principal, gauche Projecteur principal, droit Pièces de rechange: Glace, gauche Support de lampe Capuchon Accessoires: 1x12V45/40W (R2) 1x24V55/50W (R2) 1x12V4W (T4W) 1x24V4W (T4W) Projecteur principal H4, gauche Projecteur principal H4, droit Pièces de rechange: Glace, gauche Glace, droite Réflecteur, gauche Réflecteur, droit Support de lampe Capuchon Accessoires: 1x12V60/55W (H4) 1x24V75/70W (H4) 1x12V4W (T4W) 1x24V4W (T4W)
L 405 D - L 911 (T2/L)	->03/83	2BA 001 275-011 2BA 001 275-021 9EL 101 899-001 9EL 101 900-001 8GA 002 073-121 8GA 002 073-241	2 2 5 5 1 1	Feu clignotant, gauche Feu clignotant, droit Pièces de rechange: Disperseur, gauche Disperseur, droit Accessoires: 1x12V21W (P21W) 1x24V21W (P21W)





Marques Modèles	Années de construction	Références	Cd.	Désignations
Mercedes-Benz				
L 405 D - L 911 (T2/L)		2SD 001 680-271 2SD 001 680-281	1 1	Feu arrière, gauche Feu arrière, droit
L 405 D - L 911 (T2/L)	->06/77			Pièces de rechange: Disperseur avec joint et vis, gauche Disperseur avec joint et vis, droit
L 405 D, L 406 D, L 407 D, L 408, L 409, L 410, L 508 D, L 608 D, L 613 D, L 911		9EL 107 368-001 9EL 111 647-001	2 2	Accessoires: 1x12V10W (R10W) 2x12V21W (P21W)
Fourgonnette		8GA 002 071-131 8GA 002 073-121	1 1	
				
L 405 D - L 911 (T2/L)	07/77->12/88			Feu arrière, fourniture de pièces de rechange uniquement
L 405 D, L 406 D, L 407 D, L 408, L 409, L 410, L 508 D, L 608 D, L 613 D, L 911		9EL 119 874-001	2	Pièces de rechange: Disperseur avec vis
Fourgonnette		8GA 002 071-131 8GA 002 071-251 8GA 002 073-121 8GA 002 073-241	1 1 1 1	Accessoires: 1x12V10W (R10W) 1x24V10W (R10W) 2x12V21W (P21W) 2x24V21W (P21W)
				
L 405 D - L 911 (T2/L)	01/68->12/88	2SE 001 680-291 2SD 001 680-281	1 1	Feu arrière avec feu éclairer de plaque, gauche Feu arrière sans feu éclairer de plaque, droit
L 405 D, L 406 D, L 407 D, L 408, L 409, L 410, L 508 D, L 608 D, L 613 D L 911		9EL 107 368-001 9EL 111 647-001	2 2	Pièces de rechange: Disperseur avec joint et vis, gauche Disperseur avec joint et vis, droit
Camion à plateau		8GA 002 071-131 8GA 002 073-121	1 1	Accessoires: 1x12V10W (R10W) 2x12V21W (P21W)
				
L 405 D - L 911 (T2/L)	07/77->12/88	2NE 002 589-001	1	Feu AR de brouillard
Camion à plateau		9EL 112 763-001	5	Pièces de rechange: Disperseur avec vis
		8GA 002 073-121 8GA 002 073-241	1 1	Accessoires: 1x12V21W (P21W) 1x24V21W (P21W)
				





Marques Modèles	Années de construction	Références	Cd.	Désignations
Mercedes-Benz				
L 405 D - L 911 (T2/L) L 405 D - L 911 (T2/L) Camion à plateau	07/77->12/88	2ZR 002 589-011 9EL 112 858-011 8GA 002 073-121 8GA 002 073-241	1 2 1 1	Feu de recul Pièces de rechange: Disperseur avec vis Accessoires: 1x12V21W (P21W) 1x24V21W (P21W)
				
L 405 D - L 911 (T2/L) Fourgonnette	01/68->12/88	2KA 001 378-041 8GM 002 092-121 8GM 002 092-241	4 1 1	Feu éclairer de plaque Accessoires: 1x12V5W (C5W) 1x24V5W (C5W)
				
L 405 D - L 911 (T2/L) Fourgonnette	01/68->12/88	2KA 003 389-061 9BG 121 587-031 8GA 002 071-131 8GA 002 071-251	2 2 1 1	Feu éclairer de plaque Pièces de rechange: Boîtier lumineux avec vis Accessoires: 1x12V10W (R10W) 1x24V10W (R10W)
				
L 405 D - L 911 (T2/L) Fourgonnette	01/68->12/88	2JA 001 357-002 2JA 001 357-012 8GM 002 091-131 8GM 002 091-251	6 6 1 1	Plafonnier avec interrupteur Plafonnier sans interrupteur Accessoires: 2x12V10W (K) 2x24V10W (K)
				
Sprinter 901/902/903/904 Sprinter 901/902/903/904 208 D, 210 D, 212 D, 214 308 D, 310 D, 312 D, 314 408 D, 410 D, 412 D, 414	02/95->03/00	1AH 006 900-011 1AH 006 900-021 1EH 006 900-051 1EH 006 900-061 9ES 143 775-001 9ES 143 776-001 8GH 002 089-133 8GP 003 594-121	1 1 1 1 1 1 1 1	Projecteur principal H1, gauche, sans feu AB, avec correcteur pneum. de portée lumineuse, avec lampes Projecteur principal H1, droit, sans feu AB, avec correcteur pneum. de portée lumineuse, avec lampes Projecteur principal H1, gauche, avec feu AB H1, avec correcteur pneum. de portée lumineuse, avec lampes Projecteur principal H1, droit, avec feu AB H1, avec correcteur pneum. de portée lumineuse, avec lampes Pièces de rechange: Glace, gauche Glace, droite 3x12V55W (H1) 1x12V5W (W5W)
				





Marques Modèles	Années de construction	Références	Cd.	Désignations
Mercedes-Benz				
Sprinter 901/902/903/904		1EH 008 010-011	1	Projecteur principal H1/H7, gauche, avec feu clignotant, sans feu AB, avec correcteur élect. de portée lumineuse, avec lampes
Sprinter 901/902/903/904	04/00->08/02	1EH 008 010-021	1	Projecteur principal H1/H7, droit, avec feu clignotant, sans feu AB, avec correcteur élect. de portée lumineuse, avec lampes
208 CDI, 211 CDI, 213 CDI, 214, 216 CDI 308 CDI, 311 CDI, 313 CDI, 314, 316 CDI 408 CDI, 411 CDI, 413 CDI, 414, 416 CDI		1EH 008 010-051	1	Projecteur principal H1/H7, gauche, avec feu clignotant, avec feu AB H1, avec correcteur élect. de portée lumineuse, avec lampes
		1EH 008 010-061	1	Projecteur principal H1/H7, droit, avec feu clignotant, avec feu AB H1, avec correcteur élect. de portée lumineuse, avec lampes
		8GH 007 157-121	1	Pièces de rechange: 1x12V55W (H7)
		8GH 002 089-133	1	2x12V55W (H1)
		8GP 003 594-121	1	1x12V5W (W5W)
		8GA 006 841-121	1	1x12V21W (PY21W)
Sprinter 901/902/903/904		1EH 246 047-011	1	Projecteur principal FF-H7/H3, gauche, avec feu clignotant, sans feu AB, avec correcteur élect. de portée lumineuse, avec lampes
Sprinter 901/902/903/904	08/02->05/06	1EH 246 047-021	1	Projecteur principal FF-H7/H3, droit, avec feu clignotant, sans feu AB, avec correcteur élect. de portée lumineuse, avec lampes
208 CDI, 211 CDI, 213 CDI, 214, 216 CDI 308 CDI, 311 CDI, 313 CDI, 314, 316 CDI 408 CDI, 411 CDI, 413 CDI, 414, 416 CDI		1EH 246 047-051	1	Projecteur principal FF-H7/H3, gauche, avec feu clignotant, avec feu AB H7, avec correcteur élect. de portée lumineuse, avec lampes
		1EH 246 047-061	1	Projecteur principal FF-H7/H3, droit, avec feu clignotant, avec feu AB H7, avec correcteur élect. de portée lumineuse, avec lampes
		8GH 007 157-121	1	Pièces de rechange: 2x12V55W (H7)
		8GH 002 090-133	1	1x12V55W (H3)
		8GP 003 594-121	1	1x12V5W (W5W)
		8GA 006 841-121	1	1x12V21W (PY21W)
Sprinter 901/902/903/904		2BA 007 016-031	1	Feu clignotant (blanc), gauche
Sprinter 901/902/903/904	02/95->03/00	2BA 007 016-041	1	Feu clignotant (blanc), droit
		8GA 006 841-121	1	Accessoires: 1x12V21W (PY21W)
				
Sprinter 901/902/903/904		2BM 006 692-011	1	Répétiteur de clignotant, gauche
Sprinter 901/902/903/904	02/95->05/06	2BM 006 692-021	1	Répétiteur de clignotant, droit
		8GA 002 073-121	1	Accessoires: 1x12V21W (P21W)
				





Marques Modèles	Années de construction	Références	Cd.	Désignations
Mercedes-Benz				
Sprinter 901/902/903/904 Sprinter 901/902/903/904 208 D, 210 D, 212 D, 214 308 D, 310 D, 312 D, 314 408 D, 410 D, 412 D, 414 Camion à plateau Sprinter 901/902/903/904 208 CDI, 211 CDI, 213 CDI, 214, 216 CDI 308 CDI, 311 CDI, 313 CDI, 314, 316 CDI 408 CDI, 411 CDI, 413 CDI, 414, 416 CDI Camion à plateau 	02/95->03/00	2VD 008 204-111 2VP 008 204-101 9EL 152 891-001 8GA 002 071-121 8GA 002 073-121	1 1 1 1 1	Feu arrière avec feu éclairer de plaque, feu AR de brouillard, feu de recul feu de gabarit, feu de position latéral, avec catadioptré et réflecteur de position, sans connecteur central, gauche Feu arrière avec feu de recul, feu de gabarit, feu de position latéral, avec catadioptré et réflecteur de position, sans connecteur central, droit Pièces de rechange: Disperseur avec vis Accessoires: 3x12V5W (R5W) 4x12V21W (P21W)
Sprinter (906) Sprinter (906) 209 CDI, 210 CDI, 211 CDI, 213 CDI, 215 CDI, 216, 216 CDI, 218 CDI, 219 CDI, 224 309 CDI, 310 CDI, 311 CDI, 313 CDI, 315 CDI, 316, 316 CDI, 316 LGT, 316 NGT, 318 CDI, 319 CDI, 324 411 CDI, 413 CDI, 415 CDI, 416 CDI, 418 CDI, 419 CDI, 424 509 CDI, 510 CDI, 511 CDI, 513 CDI, 515 CDI, 516, 516 CDI, 516 NGT, 518 CDI, 519 CDI, 524 	06/06->08/13	1EB 247 012-011 1EB 247 012-021 1EB 247 012-051 1EB 247 012-061 6NM 008 830-601 8GH 007 157-121 8GP 003 594-121 8GA 006 841-121	1 1 1 1 1 1 1 1	Projecteur principal FF-H7, gauche, avec feu clignotant, sans feu AB, avec correcteur électr. de portée lumineuse, avec lampes Projecteur principal FF-H7, droit, avec feu clignotant, sans feu AB, avec correcteur électr. de portée lumineuse, avec lampes Projecteur principal FF-H7, gauche, avec feu clignotant, avec feu AB H7, avec correcteur électr. de portée lumineuse, avec lampes Projecteur principal FF-H7, droit, avec feu clignotant, avec feu AB H7, avec correcteur électr. de portée lumineuse, avec lampes Pièces de rechange: Correcteur de portée lumineuse 3x12V55W (H7) 1x12V5W (W5W) 1x12V21W (PY21W)
Sprinter (906) 	06/06->08/13	6NM 008 830-601	1	Correcteur de portée lumineuse



Marques Modèles	Années de construction	Références	Cd.	Désignations
Mercedes-Benz				
Sprinter (906) Sprinter (906)	06/06->08/13	5DV 009 000-001	1	Ballast au xénon
				
Sprinter (906) 209 CDI, 210 CDI, 211 CDI, 213 CDI, 215 CDI, 216, 216 CDI, 218 CDI, 219 CDI, 224 309 CDI, 310 CDI, 311 CDI, 313 CDI, 315 CDI, 316, 316 CDI, 316 LGT, 316 NGT, 318 CDI, 319 CDI, 324 411 CDI, 413 CDI, 415 CDI, 416 CDI, 418 CDI, 419 CDI, 424 509 CDI, 510 CDI, 511 CDI, 513 CDI, 515 CDI, 516, 516 CDI, 516 NGT, 518 CDI, 519 CDI, 524	09/13->	1ED 011 030-111 1ED 011 030-121 8GH 007 157-121 8GP 003 594-121 8GA 006 841-121	1 1 1 1 1	Projecteur principal FF-H7, gauche, avec feu clignotant, avec feu de virage, avec éclairage diurne, avec correcteur électr. de portée lumineuse, avec lampes Projecteur principal FF-H7, droit, avec feu clignotant, avec feu de virage, avec éclairage diurne, avec correcteur électr. de portée lumineuse, avec lampes Pièces de rechange: 2x12V55W (H7) 1x12V5W (W5W) 1x12V21W (PY21W) 1x12V21W (W21W LL)
Sprinter (906)	06/06->01/07	1NB 008 275-031 1NB 008 275-041 8GH 008 358-121	1 1 1	Projecteur AB H11, gauche, avec lampe Projecteur AB H11, droit, avec lampe Pièces de rechange: 1x12V55W (H11)
				
Vario 512 D - 816 DA Vario 512 D - 815 DA 512 D 612 D, 613 D, 614 D, 615 D, 616 D, 618 D 810 DT, 812 D/DT, 813 D/DA, 814 D/DA, 815 D/DA, 816 D/DA, 818 D/DA O 810, O 812, O 813, O 814, O 815, O 816 D, O 818 D	09/96->	1AH 007 774-011 1AH 007 774-021 9ES 148 323-021 9ES 148 324-021 8GH 002 089-133 8GH 002 089-251 8GP 003 594-121 8GP 003 594-251	1 1 3 3 1 1 1 1	Projecteur principal H1, gauche, sans feu AB, avec correcteur électr. de portée lumineuse Projecteur principal H1, droit, sans feu AB, avec correcteur électr. de portée lumineuse Projecteur principal H1, avec feu AB H1 et correcteur électr. de portée lumineuse, fourniture de pièces de rechange uniquement Pièces de rechange: Glace, gauche Glace, droite Accessoires: 3x12V55W (H1) 3x24V70W (H1) 1x12V5W (W5W) 1x24V5W (W5W)
				



Marques Modèles	Années de construction	Références	Cd.	Désignations
Mercedes-Benz				
Vario 512 D - 816 DA Vario 512 D - 816 DA	09/96->	2BA 007 775-051 2BA 007 775-061 8GA 002 073-121 8GA 002 073-241	1 1 1 1	Feu clignotant (jaune), gauche Feu clignotant (jaune), droit Accessoires: 1x12V21W (P21W) 1x24V21W (P21W)
				
Vario 512 D - 816 DA 512 D 612 D, 613 D, 614 D, 615 D, 616 D, 618 D 810 DT, 812 D/DT, 813 D/DA, 814 D/DA, 815 D/DA, 816 D/DA, 818 D/DA O 810, O 812, O 813, O 814, O 815, O 816 D, O 818 D	09/96->	2VD 008 204-091 2VP 008 204-081 9EL 152 891-001 8GA 002 071-241 8GA 002 073-241	1 1 1 1 1	Feu arrière avec feu éclairer de plaque, feu AR de brouillard, feu de recul, feu de gabarit, feu de position latéral, avec catadioptr, réflecteur de position et connecteur central (au centre), gauche Feu arrière avec feu de recul, feu de gabarit, feu de position latéral, avec catadioptr, réflecteur de position et connecteur central (au centre), droit Pièces de rechange: Disperseur avec vis Accessoires: 3x24V5W (R5W) 4x24V21W (P21W)
				
Vario 512 D - 816 DA 512 D 612 D, 613 D, 614 D, 615 D, 616 D, 618 D 810 DT, 812 D/DT, 813 D/DA, 814 D/DA, 815 D/DA, 816 D/DA, 818 D/DA O 810, O 812, O 813, O 814, O 815, O 816 D, O 818 D Pack spécial	09/96->	2VB 004 887-011 2VA 004 887-031 2VP 004 887-021 9EL 131 420-001 9EL 131 420-011 9GT 141 941-001 8GA 002 071-131 8GA 002 071-251 8GA 002 073-121 8GA 002 073-241	1 1 1 1 1 10 1 1 1 1	Feu arrière avec feu éclairer de plaque et feu AR de brouillard, gauche Feu arrière avec feu AR de brouillard, gauche Feu arrière avec feu de recul, droit Pièces de rechange: Disperseur avec vis, gauche Disperseur avec vis, droit Passe-câble (à commander séparément) Accessoires: 1x12V10W (R10W) 1x24V10W (R10W) 3x12V21W (P21W) 3x24V21W (P21W)
				
Vario 512 D - 816 DA	09/96->	2KA 003 389-061 9BG 121 587-031 8GA 002 071-131 8GA 002 071-251	2 2 1 1	Feu éclairer de plaque Pièces de rechange: Boîtier lumineux avec vis Accessoires: 1x12V10W (R10W) 1x24V10W (R10W)
				
Vario 512 D - 816 DA	09/96->	2JA 001 357-012 8GM 002 091-131 8GM 002 091-131	6 1 1	Plafonnier sans interrupteur Accessoires: 2x12V10W (K) 2x12V10W (K)
				





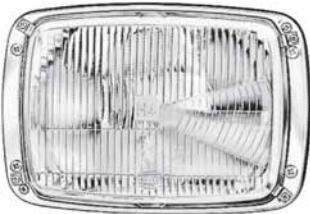
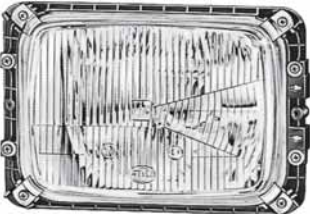

Marques Modèles	Années de construction	Références	Cd.	Désignations
Mercedes-Benz				
Vito/Mixto (W 639) Vito/Mixto (W 639)	09/03->08/10	1EG 246 041-011 1EG 246 041-021 8GH 007 157-121 8GP 003 594-121 8GA 002 073-121	1 1 1 1 1	Projecteur principal H7, gauche, avec feu clignotant, avec projecteur AB H7, avec correcteur électr. de portée lumineuse, avec lampes Projecteur principal H7, droit, avec feu clignotant, avec projecteur AB H7, avec correcteur électr. de portée lumineuse, avec lampes Pièces de rechange: 3x12V55W (H7) 1x12V5W (W5W) 1x12V21W (P21W)
Vito/Mixto (W 639)	09/10->	1EG 009 627-011 1EG 009 627-021 8GH 007 157-121 8GA 006 841-121 8GP 003 594-121	1 1 1 1 1	Projecteur principal FF-H7, gauche, avec feu clignotant, avec éclairage diurne, avec projecteur AB H7, avec correcteur électr. de portée lumineuse, avec lampes Projecteur principal FF-H7, droit, avec feu clignotant, avec éclairage diurne, avec projecteur AB H7, avec correcteur électr. de portée lumineuse, avec lampes Pièces de rechange: 3x12V55W (H7) 1x12V21W (PY21W) 1x12V5W (W5W)
Vito/Mixto (W 639) (+) éclairage au Bi-xénon (+) éclairage de virage	09/10->	1ZS 009 627-311 1ZS 009 627-321 8GS 009 028-111 8GH 007 157-121 8GA 006 841-121 8GP 003 594-121	1 1 1 1 1 1	Projecteur principal Bi-xénon/H7, gauche, avec feu clignotant, avec éclairage diurne LED, avec feu de virage stat., avec projecteur AB H7, avec correcteur dynam. de portée lumineuse, avec ballast au xénon, avec lampe à décharge de gaz, avec lampes Projecteur principal Bi-xénon/H7, droit, avec feu clignotant, avec éclairage diurne LED, avec feu de virage stat., avec projecteur AB H7, avec correcteur dynam. de portée lumineuse, avec ballast au xénon, avec lampe à décharge de gaz, avec lampes Pièces de rechange: 1x35W (D1S) 1x12V55W (H7) 1x12V21W (PY21W) 1x12V5W (W5W)
Vito/Mixto (W 639)	09/10->	5DV 009 610-001	1	Ballast au xénon



Marques Modèles	Années de construction	Références	Cd.	Désignations
Mercedes-Benz				
Vito/Mixto (W 639) Vito/Mixto (W 639)	09/03->		2SK 964 596-011 1 2SK 964 596-021 1 8GD 002 078-121 1 8GA 002 073-121 1 8GA 006 841-121 1	Feu arrière, gauche, avec feu AR de brouillard et feu de recul, avec lampes Feu arrière, droit, avec feu AR de brouillard et feu de recul, avec lampes Pièces de rechange: 1x12V21/5W (P21/5W) 2x12V21W (P21W) 1x12V21W (PY21W)
207 D - 310 (T1, 601, 602) 207 D - 308 (série T1, 601, 602) 207 D, 208, 307 D, 308	05/77->12/80		1AE 001 103-031 1 1AE 001 103-041 1 9ES 116 061-005 5 9ES 116 062-005 5 9GD 094 601-001 10 9DE 116 065-001 1 9DE 116 066-001 1 8GJ 002 525-131 1 8GP 002 067-121 1	Projecteur principal H4, gauche Projecteur principal H4, droit Pièces de rechange: Glace, gauche Glace, droite Joint Réflecteur, gauche Réflecteur, droit Accessoires: 1x12V60/55W (H4) 1x12V4W (T4W)
207 D - 310 (série T1, 601, 602) 207 D, 208, 307 D, 308 209 D, 210, 309 D, 310, 310 D 208 D, 210 D, 210, 308 D, 310 D, 310	01/81->02/96 01/81->12/88 08/81->12/88 01/89->02/96		1AE 003 440-611 1 1AE 003 440-621 1 9ES 120 719-005 7 9FH 113 447-011 5 9HD 121 297-001 5 8GD 002 088-141 1 8GD 002 088-271 1 8GP 002 067-121 1 8GP 002 067-241 1 1AE 003 440-631 1 1AE 003 440-641 1 9ES 120 721-001 2 9ES 120 722-001 2 9DE 122 228-011 1 9DE 122 228-021 1 9FH 113 447-011 5 9HD 121 297-001 5 8GJ 002 525-131 1 8GJ 002 525-251 1 8GP 002 067-121 1 8GP 002 067-241 1	Projecteur principal, gauche Projecteur principal, droit Pièces de rechange: Glace, gauche Support de lampe Capuchon Accessoires: 1x12V45/40W (R2) 1x24V55/50W (R2) 1x12V4W (T4W) 1x24V4W (T4W) Projecteur principal H4, gauche Projecteur principal H4, droit Pièces de rechange: Glace, gauche Glace, droite Réflecteur, gauche Réflecteur, droit Support de lampe Capuchon Accessoires: 1x12V60/55W (H4) 1x24V75/70W (H4) 1x12V4W (T4W) 1x24V4W (T4W)







Marques Modèles	Années de construction	Références	Cd.	Désignations
Mercedes-Benz				
207 D - 310 (T1, 601, 602)	01/81->02/96	1ND 122 390-001	1	Optique de projecteur AB H3
207 D - 310 (série T1, 601, 602)		8GH 002 090-133 8GH 002 090-251	1 1	Accessoires: 1x12V55W (H3) 1x24V70W (H3)
				
207 D - 310 (série T1, 601, 602)	05/77->02/96	2BA 003 197-011 2BA 003 197-021	1 1	Feu clignotant, gauche Feu clignotant, droit
		8GA 002 073-121 8GA 002 073-241	1 1	Accessoires: 1x12V21W (P21W) 1x24V21W (P21W)
				
207 D - 310 (série T1, 601, 602)	05/77->02/96	2BM 002 652-051	1	Répétiteur de clignotant
		8GA 002 073-121 8GA 002 073-241	1 1	Accessoires: 1x12V21W (P21W) 1x24V21W (P21W)
				
207 D - 310 (série T1, 601, 602)	05/94->02/96	2BM 006 692-011 2BM 006 692-021	1 1	Répétiteur de clignotant, gauche Répétiteur de clignotant, droit
		8GA 002 073-121 8GA 002 073-241	1 1	Accessoires: 1x12V21W (P21W) 1x24V21W (P21W)
				
207 D - 310 (série T1, 601, 602)	05/77->02/89	2SE 001 680-291	1	Feu arrière, gauche, avec feu éclairer de plaque
207 D, 208, 307 D, 308	05/77->02/89	2SD 001 680-281	1	Feu arrière, droit, avec feu éclairer de plaque
209 D, 210, 309 D, 310	08/81->02/89	9EL 107 368-001 9EL 111 647-001	2 2	Pièces de rechange: Disperseur avec joint et vis, gauche Disperseur avec joint et vis, droit
Tracteur, camion à benne, camion à plateau		8GA 002 071-131 8GA 002 073-121	1 1	Accessoires: 1x12V10W (R10W) 2x12V21W (P21W)
				







Marques Modèles	Années de construction	Références	Cd.	Désignations
Mercedes-Benz				
207 D - 310 (T1, 601, 602) 207 D - 310 (série T1, 601, 602) 208 D, 210 D, 210, 308 D, 310 D, 310 Tracteur, camion à benne, camion à plateau	03/89->02/96	2VB 004 887-011 2VA 004 887-031 2VP 004 887-021 9EL 131 420-001 9EL 131 420-011 9GT 141 941-001 8GA 002 071-131 8GA 002 071-251 8GA 002 073-121 8GA 002 073-241	1 1 1 1 1 10 1 1 1 1	Feu arrière, gauche, avec feu éclairer de plaque et feu AR de brouillard Feu arrière, gauche, avec feu AR de brouillard Feu arrière, droit, avec feu de recul Pièces de rechange: Disperseur avec vis, gauche Disperseur avec vis, droit Passe-câble (à commander séparément) Accessoires: 1x12V10W (R10W) 1x24V10W (R10W) 3x12V21W (P21W) 3x24V21W (P21W)
207 D - 310 (série T1, 601, 602)	05/77->02/96	2JA 001 357-012 8GM 002 091-131 8GM 002 091-251	6 1 1	Plafonnier sans interrupteur Accessoires: 2x12V10W (K) 2x24V10W (K)
407 D - 410 D (T1, TN) 407 D - 410 D (Série T1, TN) 407 D, 408 D, 409 D, 410 D, 410	07/81->06/95	1AE 003 440-611 1AE 003 440-621 9ES 120 719-005 9FH 113 447-011 9HD 121 297-001 8GD 002 088-141 8GD 002 088-271 8GP 002 067-121 8GP 002 067-241 1AE 003 440-631 1AE 003 440-641 9ES 120 721-001 9ES 120 722-001 9DE 122 228-011 9DE 122 228-021 9FH 113 447-011 9HD 121 297-001 8GJ 002 525-131 8GJ 002 525-251 8GP 002 067-121 8GP 002 067-241	1 1 7 5 5 1 1 1 1 1 1 2 2 1 1 5 5 1 1 1 1	Projecteur principal, gauche Projecteur principal, droit Pièces de rechange: Glace, gauche Support de lampe Capuchon Accessoires: 1x12V45/40W (R2) 1x24V55/50W (R2) 1x12V4W (T4W) 1x24V4W (T4W) Projecteur principal H4, gauche Projecteur principal H4, droit Pièces de rechange: Glace, gauche Glace, droite Réflecteur, gauche Réflecteur, droit Support de lampe Capuchon Accessoires: 1x12V60/55W (H4) 1x24V75/70W (H4) 1x12V4W (T4W) 1x24V4W (T4W)
407 D - 410 D (Série T1, TN)	07/81->06/95	1ND 122 390-001 8GH 002 090-133 8GH 002 090-251	1 1 1	Optique de projecteur AB H3 Accessoires: 1x12V55W (H3) 1x24V70W (H3)

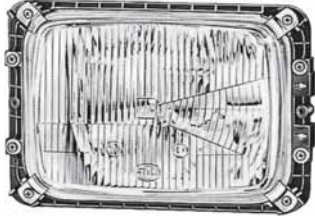

Marques Modèles	Années de construction	Références	Cd.	Désignations
Mercedes-Benz				
407 D - 410 D (T1, TN) 407 D - 410 D (Série T1, TN)	07/81->06/95	2BA 003 197-011 2BA 003 197-021 8GA 002 073-121 8GA 002 073-241	1 1 1 1	Feu clignotant, gauche Feu clignotant, droit Accessoires: 1x12V21W (P21W) 1x24V21W (P21W)
				
407 D - 410 D (Série T1, TN)	07/81->06/95	2BM 002 652-051 8GA 002 073-121 8GA 002 073-241	1 1 1	Répétiteur de clignotant Accessoires: 1x12V21W (P21W) 1x24V21W (P21W)
				
407 D - 410 D (Série T1, TN)	05/94->06/95	2BM 006 692-011 2BM 006 692-021 8GA 002 073-121 8GA 002 073-241	1 1 1 1	Répétiteur de clignotant, gauche Répétiteur de clignotant, droit Accessoires: 1x12V21W (P21W) 1x24V21W (P21W)
				
407 D - 410 D (Série T1, TN) 407 D, 408 D, 409 D, 410 D, 410 Tracteur, camion à benne, camion à plateau	07/81->02/89	2SE 001 680-291 2SD 001 680-281 9EL 107 368-001 9EL 111 647-001 8GA 002 071-131 8GA 002 073-121	1 1 2 2 1 1	Feu arrière, gauche, avec feu éclairer de plaque Feu arrière, droit, avec feu éclairer de plaque Pièces de rechange: Disperseur avec joint et vis, gauche Disperseur avec joint et vis, droit Accessoires: 1x12V10W (R10W) 2x12V21W (P21W)
				
407 D - 410 D (Série T1, TN) 407 D, 408 D, 409 D, 410 D, 410 Tracteur, camion à benne, camion à plateau	03/89->06/95	2VB 004 887-011 2VA 004 887-031 2VP 004 887-021 9EL 131 420-001 9EL 131 420-011 9GT 141 941-001 8GA 002 071-131 8GA 002 071-251 8GA 002 073-121 8GA 002 073-241	1 1 1 1 1 1 10 1 1 1 1	Feu arrière, gauche, avec feu éclairer de plaque et feu AR de brouillard Feu arrière, gauche, avec feu AR de brouillard Feu arrière, droit, avec feu de recul Pièces de rechange: Disperseur avec vis, gauche Disperseur avec vis, droit Passe-câble (à commander séparément) Accessoires: 1x12V10W (R10W) 1x24V10W (R10W) 3x12V21W (P21W) 3x24V21W (P21W)
				







Marques Modèles	Années de construction	Références	Cd.	Désignations
Mercedes-Benz				
407 D - 410 D (T1, TN) 407 D - 410 D (Série T1, TN)	07/81->06/95	2JA 001 357-012 8GM 002 091-131 8GM 002 091-251	6 1 1	Plafonnier sans interrupteur Accessoires: 2x12V10W (K) 2x24V10W (K)
				
507 D - 814 D (T2/LN1) 507 D - 814 D (T2/LN1) 507 D, 508 D, 510, 609 D, 611 D, 709 D, 711 D, 714 D, 809 D, 811 D, 814 D O 609 D, O 611 D, O 614 D	04/86->12/94 07/87->12/92	1AE 003 440-671 1AE 003 440-681 1AE 003 440-451 1AE 003 440-461 9ES 126 471-001 9ES 126 472-001 9DE 122 228-011 9DE 122 228-021 9FH 113 447-011 9HD 121 297-001 8GJ 002 525-131 8GJ 002 525-251 8GP 002 067-121 8GP 002 067-241	1 1 1 1 10 10 1 1 5 5	Projecteur principal H4, gauche, sans dispositif pour correcteur de portée lumineuse Projecteur principal H4, droit, sans dispositif pour correcteur de portée lumineuse Projecteur principal H4, gauche, avec dispositif pour correcteur de portée lumineuse Projecteur principal H4, droit, avec dispositif pour correcteur de portée lumineuse Pièces de rechange: Glace, gauche Glace, droite Réflecteur, gauche Réflecteur, droit Support de lampe Capuchon avec joint Accessoires: 1x12V60/55W (H4) 1x24V75/70W (H4) 1x12V4W (T4W) 1x24V4W (T4W)
				
507 D - 814 D (T2/LN1)	04/86->12/94	1ND 122 390-001 8GH 002 090-133 8GH 002 090-251	1 1 1	Optique de projecteur AB H3 Accessoires: 1x12V55W (H3) 1x24V70W (H3)
				
507 D - 814 D (T2/LN1) Camion à plateau	04/86->12/94	2BM 002 652-051 8GA 002 073-121 8GA 002 073-241	1 1 1	Répétiteur de clignotant Accessoires: 1x12V21W (P21W) 1x24V21W (P21W)
				
507 D - 814 D (T2/LN1) Fourgonnette	04/86->12/94	2BM 002 652-071 2BM 002 652-081 8GA 002 073-121 8GA 002 073-241	1 1 1 1	Répétiteur de clignotant, gauche Répétiteur de clignotant, droit Accessoires: 1x12V21W (P21W) 1x24V21W (P21W)
				



Marques Modèles	Années de construction	Références	Cd.	Désignations
Mercedes-Benz				
507 D - 814 D (T2/LN1)		2VB 004 887-011	1	Feu arrière avec feu éclairer de plaque et feu AR de brouillard, gauche
507 D - 814 D (T2/LN1)	04/86->12/94	2VA 004 887-031	1	Feu arrière avec feu AR de brouillard, gauche
507 D, 508 D, 510, 609 D, 611 D, 709 D, 711 D, 714 D, 809 D, 811 D, 814 D		2VP 004 887-021	1	Feu arrière avec feu de recul, droit
Camion à plateau Fourgonnette		9EL 131 420-001 9EL 131 420-011	1 1	Pièces de rechange: Disperseur avec vis, gauche Disperseur avec vis, droit
O 609 D, O 611 D, O 614 D	07/87->12/92	9GT 141 941-001 8GA 002 071-131 8GA 002 071-251 8GA 002 073-121 8GA 002 073-241	10 1 1 1 1	Accessoires: Passe-câble 1x12V10W (R10W) 1x24V10W (R10W) 3x12V21W (P21W) 3x24V21W (P21W)
				
507 D - 814 D (T2/LN1)	04/86->12/94	2KA 003 389-061	2	Feu éclairer de plaque
Fourgonnette		9BG 121 587-031	2	Pièces de rechange: Boîtier lumineux avec vis
O 609 D, O 611 D, O 614 D	07/87->12/92	8GA 002 071-131 8GA 002 071-251	1 1	Accessoires: 1x12V10W (R10W) 1x24V10W (R10W)
				
507 D - 814 D (T2/LN1)	04/86->12/94	2XS 004 237-291	1	Feu d'encombrement (blanc), gauche, pour montage avant
		2XS 004 237-301	1	Feu d'encombrement (blanc), droit, pour montage avant
		8GA 002 071-121 8GA 002 071-241	1 1	Accessoires: 1x12V5W (R5W) 1x24V5W (R5W)
				
507 D - 814 D (T2/LN1)	04/86->12/94	2XS 004 237-311	1	Feu d'encombrement (rouge), gauche, pour montage arrière
		2XS 004 237-321	1	Feu d'encombrement (rouge), droit, pour montage arrière
		8GA 002 071-121 8GA 002 071-241	1 1	Accessoires: 1x12V5W (R5W) 1x24V5W (R5W)
				
507 D - 814 D (T2/LN1)	04/86->12/94	2JA 001 357-002 2JA 001 357-012	6 6	Plafonnier avec interrupteur Plafonnier sans interrupteur
		8GM 002 091-131	1	Accessoires: 2x12V10W (K)
				
Nissan				
Primastar (X83)		6NM 007 878-501	1	Correcteur de portée lumineuse
Primastar (X83)	03/01->07/06			
				



Marques Modèles	Années de construction	Références	Cd.	Désignations
Opel				
Movano B Movano B	05/10->		1ER 010 117-091 1ER 010 117-101 8GH 007 157-121 8GH 002 089-133 8GA 006 841-121 8GA 002 073-121 8GP 003 594-121	1 Projecteur principal H7/H1, gauche, avec feu clignotant, avec éclairage diurne, sans correcteur électr. de portée lumineuse 1 Projecteur principal H7/H1, droit, avec feu clignotant, avec éclairage diurne, sans correcteur électr. de portée lumineuse Accessoires: 1 1x12V55W (H7) 1 1x12V55W (H1) 1 1x12V21W (PY21W) 1 1x12V21W (P21W) 1 1x12V5W (W5W)
Vivaro (J7/E7/F7) Vivaro (J7/E7/F7) à partir du n° de châssis 7V600001, 7Y000001	08/06->		1EH 354 541-011 1EH 354 541-021 8GJ 002 525-131 8GA 006 841-121 8GP 003 594-121	1 Projecteur principal H4, gauche, avec feu clignotant (blanc), avec correcteur électr. de portée lumineuse 1 Projecteur principal H4, droit, avec feu clignotant (blanc), avec correcteur électr. de portée lumineuse Accessoires: 1 1x12V60/55W (H4) 1 1x12V21W (PY21W) 1 1x12V5W (W5W)
Vivaro (J7/E7/F7)	08/01->07/06		6NM 007 878-501	1 Correcteur de portée lumineuse
Peugeot				
Boxer Boxer	04/06->09/10		2PT 010 043-811	1 Ensemble de feux de circulation diurnes LEDayLine
Renault				
Master II Master II	07/98->10/03		6NM 007 878-501	1 Correcteur de portée lumineuse







Marques Modèles	Années de construction	Références	Cd.	Désignations
Renault				
Master III Master III	02/10->	1ER 010 117-091 1ER 010 117-101 8GH 007 157-121 8GH 002 089-133 8GA 006 841-121 8GA 002 073-121 8GP 003 594-121	1 1 1 1 1 1 1	Projecteur principal H7/H1, gauche, avec feu clignotant, avec éclairage diurne, sans correcteur électr. de portée lumineuse Projecteur principal H7/H1, droit, avec feu clignotant, avec éclairage diurne, sans correcteur électr. de portée lumineuse Accessoires: 1x12V55W (H7) 1x12V55W (H1) 1x12V21W (PY21W) 1x12V21W (P21W) 1x12V5W (W5W)
Trafic II (JL/EL/FL) Trafic II (JL/EL/FL)	08/06->	1EH 354 541-011 1EH 354 541-021 8GJ 002 525-131 8GA 006 841-121 8GP 003 594-121	1 1 1 1 1	Projecteur principal H4, gauche, avec feu clignotant (blanc), avec correcteur électr. de portée lumineuse Projecteur principal H4, droit, avec feu clignotant (blanc), avec correcteur électr. de portée lumineuse Accessoires: 1x12V60/55W (H4) 1x12V21W (PY21W) 1x12V5W (W5W)
Trafic II (JL/EL/FL)	03/01->11/04	6NM 007 878-501	1	Correcteur de portée lumineuse
Trafic II (JL/EL/FL)	11/04->07/06	6NM 007 878-561	1	Correcteur de portée lumineuse
Volkswagen				
Crafter (2E_/2F_) Crafter (2E_/2F_)	04/06->05/13	1ER 247 017-051 1ER 247 017-061 6NM 008 830-601 8GH 007 157-121 8GA 006 841-121 8GP 003 594-121	1 1 1 1 1 1	Projecteur principal FF-H7, gauche, avec feu clignotant, avec correcteur électr. de portée lumineuse, avec lampes Projecteur principal FF-H7, droit, avec feu clignotant, avec correcteur électr. de portée lumineuse, avec lampes Pièces de rechange: Correcteur de portée lumineuse 2x12V55W (H7) 1x12V21W (PY21W) 1x12V5W (W5W)



Marques Modèles	Années de construction	Références	Cd.	Désignations
Volkswagen				
Crafter (2E_/2F_) Crafter (2E_/2F_)	06/13->	 1ER 011 592-051 1ER 011 592-061 6NM 008 830-601 8GH 007 157-121 8GA 006 841-121 8GD 008 893-002	1 1 1 1 1 1	Projecteur principal FF-H7, gauche, avec feu clignotant, avec éclairage diurne, avec correcteur électr. de portée lumineuse, avec lampes Projecteur principal FF-H7, droit, avec feu clignotant, avec éclairage diurne, avec correcteur électr. de portée lumineuse, avec lampes Pièces de rechange: Correcteur de portée lumineuse 2x12V55W (H7) 1x12V21W (PY21W) 1x12V21/5W (W21/5W)
Crafter (2E_/2F_)	04/06->	 6NM 008 830-601	1	Correcteur de portée lumineuse
Crafter (2E_/2F_)	04/06->05/13	 1N0 271 247-051 1N0 271 247-061 8GH 005 636-121	1 1 1	Projecteur AB FF-HB4, gauche, avec lampe Projecteur AB FF-HB4, droit, avec lampe Pièces de rechange: 1x12V51W (HB4)
LT I LT I	04/75->08/85	 1A8 003 060-541 1A8 121 149-001 9GH 116 966-011 9FF 126 444-001 8GD 002 088-141 8GP 002 067-121 1A8 003 060-551 1A8 121 150-001 9GH 116 966-011 9FF 126 444-001 8GJ 002 525-131 8GP 002 067-121	1 1 10 10 1 1 1 10 10 1 1	Projecteur principal Pièces de rechange: Optique Capuchon Douille pour feu de position Accessoires: 1x12V45/40W (R2) 1x12V4W (T4W) Projecteur principal H4 Pièces de rechange: Optique Capuchon Accessoires: Douille pour feu de position 1x12V60/55W (H4) 1x12V4W (T4W)







Marques Modèles	Années de construction	Références	Cd.	Désignations
Volkswagen				
LT I LT I	09/85->04/96	1AG 004 873-391 1AG 004 873-401 9FF 126 444-001 8GJ 002 525-131 8GP 002 067-121	1 1 10 1 1	Projecteur principal H4, gauche, sans dispositif pour correcteur de portée lumineuse Projecteur principal H4, droit, sans dispositif pour correcteur de portée lumineuse Accessoires: Douille pour feu de position ->05/89 1x12V60/55W (H4) 1x12V4W (T4W)
				
LT I Fourgonnette	10/75->01/93	9EL 113 065-001 8GD 002 078-121 8GA 002 073-121	1 1 1	Feu arrière avec feu de recul, fourniture de pièces de rechange uniquement Pièces de rechange: Disperseur Accessoires: 1x12V21/5W (P21/5W) 2x12V21W (P21W)
				
LT I Camion à plateau	83->04/96	9EL 122 689-051 9EL 122 689-021 8GA 002 071-131 8GA 002 073-121	2 2 1 1	Feu arrière, fourniture de pièces de rechange uniquement Pièces de rechange: Disperseur pour feu AR-catadioptré-stop-clignotant-recul Disperseur pour feu AR-catadioptré-stop-clignotant-recul-AR de brouillard Accessoires: 1x12V10W (R10W) 4x12V21W (P21W)
				
LT I	04/75->04/96	2JA 002 931-031 8GM 002 091-131	5 1	Plafonnier Accessoires: 1x12V10W (K)
				
LT II LT II Bus, Fourgonnette	05/96->07/06	9EL 270 197-011 9EL 270 198-011 8GD 002 078-241 8GA 002 073-241	1 1 1 1	Boîtier lumineux pour feu arrière, gauche, avec feu de recul et feu AR de brouillard Boîtier lumineux pour feu arrière, droit, avec feu de recul et feu AR de brouillard Accessoires: 1x24V21/5W (P21/5W) 3x24V21W (P21W)
				



Marques Modèles	Années de construction	Références	Cd.	Désignations
Volkswagen				
LT II LT II Camion à plateau, châssis avec cabine	05/96->07/06	2VD 008 204-131 2VP 008 204-121 9EL 152 889-001 8GA 002 071-241 8GA 002 073-241	1 1 1 1 1	Feu arrière avec feu éclairer de plaque, feu AR de brouillard, feu de recul, feu de gabarit, feu de position latéral, avec catadioptré et réflecteur de position, gauche Feu arrière avec feu de recul, feu de gabarit, feu de position latéral, avec catadioptré et réflecteur de position, droit Pièces de rechange: Disperseur avec vis Accessoires: 3x24V5W (R5W) 4x24V21W (P21W)
Transporter (T2) Transporter (T2)	08/73->07/79	1A8 003 060-541 1A8 121 149-001 9GH 116 966-011 9FF 126 444-001 8GD 002 088-141 8GP 002 067-121 1A8 003 060-551 1A8 121 150-001 9GH 116 966-011 9FF 126 444-001 8GJ 002 525-131 8GP 002 067-121	1 1 10 10 1 1 1 1 10 1 1	Projecteur principal Pièces de rechange: Optique Capuchon Douille pour feu de position Accessoires: 1x12V45/40W (R2) 1x12V4W (T4W) Projecteur principal H4 Pièces de rechange: Optique Capuchon Accessoires: Douille pour feu de position 1x12V60/55W (H4) 1x12V4W (T4W)
Transporter (T2)	08/71->07/79	9EL 113 065-001 8GD 002 078-121 8GA 002 073-121	1 1 1	Feu arrière avec feu de recul, fourniture de pièces de rechange uniquement Pièces de rechange: Disperseur Accessoires: 1x12V21/5W (P21/5W) 2x12V21W (P21W)
Transporter (T3) Transporter (T3)	05/79->07/92	1A8 003 564-391 1A8 003 564-401 9DS 122 409-011 9GH 116 966-011 9FF 126 444-001 8GJ 002 525-131 8GP 002 067-121	1 1 1 10 10 1 1	Projecteur principal H4, gauche Projecteur principal H4, droit Pièces de rechange: Réflecteur avec glace Capuchon Douille pour feu de position Accessoires: 1x12V60/55W (H4) 1x12V4W (T4W)



Marques Modèles	Années de construction	Références	Cd.	Désignations
Volkswagen				
Transporter (T3) Transporter (T3)	05/79->07/92	 9EL 122 149-011 9EL 122 150-011 8GA 002 071-131 8GA 002 073-121	1 1 1 1	Feu arrière, avec feu AR de brouillard et feu de recul, fourniture de pièces de rechange uniquement Pièces de rechange: Boîtier lumineux, gauche Boîtier lumineux, droit Accessoires: 1x12V10W (R10W) 4x12V21W (P21W)
Transporter (T3)	05/79->07/92	 8GM 002 091-131	5 1	Plafonnier Accessoires: 1x12V10W (K)
Transporter (T4) Transporter (T4) Réf. PR AC0, porte-à-faux avant court	09/90->04/03	 1AJ 136 501-021 1AJ 136 502-021 6NM 007 282-211 8GJ 002 525-131 8GP 002 067-121	1 1 1 1 1	Projecteur principal H4, gauche, pour véhicules avec correcteur de portée lumineuse Projecteur principal H4, droit, pour véhicules avec correcteur de portée lumineuse Pièces de rechange: Optique, gauche Optique, droite Accessoires: Correcteur de portée lumineuse ->2001 1x12V60/55W (H4) 1x12V4W (T4W)
Transporter (T4) n° de châssis 70-T-200 001 -> 70-1-048 000	01/96->01		1	Correcteur de portée lumineuse
Transporter (T4) jusqu'à 1.65t (empattement court)	09/90->	 8GH 002 090-133	1 1 1	Projecteur AB DE-H3, gauche Projecteur AB DE-H3, droit Accessoires: 1x12V55W (H3)
Transporter (T4) Réf. PR AC0, porte-à-faux avant court	09/90->04/03	 9EL 136 401-011 9EL 136 402-011 8GA 002 073-121	1 1 1	Boîtier lumineux pour feu clignotant (orange), gauche Boîtier lumineux pour feu clignotant (orange), droit Accessoires: 1x12V21W (P21W)



Marques Modèles	Années de construction	Références	Cd.	Désignations
Volkswagen				
Transporter (T4) Transporter (T4)	09/90->04/03	9EL 146 371-001 9EL 146 372-001 8GD 002 078-121 8GA 002 073-121	1 1 1 1	Boîtier lumineux pour feu arrière (jaune/rouge), gauche Boîtier lumineux pour feu arrière (jaune/rouge), droit Accessoires: 1x12V21/5W (P21/5W) 2x12V21W (P21W)
Transporter (T4)	09/90->04/03	9EL 146 373-001 8GA 002 073-121	1 1	Boîtier lumineux pour feu AR de brouillard Accessoires: 1x12V21W (P21W)
Transporter (T4) Camion à plateau	09/90->04/03	9EL 122 689-051 9EL 122 689-021 8GA 002 071-131 8GA 002 073-121	2 2 1 1	Feu arrière, fourniture de pièces de rechange uniquement Pièces de rechange: Disperseur pour feu AR-catadioptré-stop-clignotant-recul Disperseur pour feu AR-catadioptré-stop-clignotant-recul-AR de brouillard Accessoires: 1x12V10W (R10W) 4x12V21W (P21W)
Transporter (T5) Transporter (T5)	04/03->	1N0 270 481-051 1N0 270 481-061 8GH 005 636-121	1 1 1	Projecteur AB FF-HB4, gauche, avec lampe Projecteur AB FF-HB4, droit, avec lampe Pièces de rechange: 1x12V51W (HB4)
jusqu'à n° de châssis 7H-5-020 000, 7J-5-015 000				
Transporter (T5)	04/03->10/09	1N0 271 247-051 1N0 271 247-061 8GH 005 636-121	1 1 1	Projecteur AB FF-HB4, gauche, avec lampe Projecteur AB FF-HB4, droit, avec lampe Pièces de rechange: 1x12V51W (HB4)
n° de châssis 7H-5-020 001, -> 7H-A-050 000, 7J-5-015 001 -> 7J-A-010 000				



Marques Modèles	Années de construction	Références	Cd.	Désignations
Volkswagen				
Transporter (T5) Transporter (T5) Véhicules avec hayon	04/03->10/09	2SK 008 579-091 2SK 008 579-101 8GA 002 073-121 8GD 004 772-121	1 1 1 1	Feu arrière (jaune/rouge), gauche, avec feu AR de brouillard et feu de recul, avec lampes Feu arrière (jaune/rouge), droit, avec feu AR de brouillard et feu de recul, avec lampes Pièces de rechange: 3x12V21W (P21W) 1x12V21/4W (P21/4W)
Transporter (T5) Véhicules avec hayon	04/03->	2SK 008 579-131 2SK 008 579-141 8GA 002 073-121 8GD 004 772-121	1 1 1 1	Feu arrière (rouge/blanc), gauche, avec feu AR de brouillard et feu de recul, avec lampes Feu arrière (rouge/blanc), droit, avec feu AR de brouillard et feu de recul, avec lampes Pièces de rechange: 3x12V21W (P21W) 1x12V21/4W (P21/4W)
Transporter (T5) Véhicules avec hayon	04/03->	2SK 008 579-151 2SK 008 579-161 8GD 002 078-121 8GA 002 073-121	1 1 1 1 1	Feux arrière (gris fumée/rouge), gauche, avec feu AR de brouillard et feu de recul, avec lampes Feux arrière (gris fumée/rouge), droit, avec feu AR de brouillard et feu de recul, avec lampes Pièces de rechange: 1x12V21/5W (P21/5W) 2x12V21W (P21W) 1x12V21W (P21W) Silver Vision
Transporter (T5) Véhicules avec portes battantes	04/03->10/09	2SK 008 579-111 2SK 008 579-121 8GA 002 073-121 8GD 004 772-121	1 1 1 1	Feu arrière (jaune/rouge), gauche, avec feu AR de brouillard et feu de recul, avec lampes Feu arrière (jaune/rouge), droit, avec feu AR de brouillard et feu de recul, avec lampes Pièces de rechange: 3x12V21W (P21W) 1x12V21/4W (P21/4W)



Sommaire constructeurs/modèles

3.02 - 3.03

Listes d'affectation - Projecteurs et feux pour P.L. et bus

3.04 - 3.118



Liste des constructeurs/pages







Marque Modèle	Année	Page	Marque Modèle	Année	Page
DAF			MAN		
Modèles plus anciens		3.04	12.240 - 26.340 (TGM)	10/05->	3.35 - 3.36
CF 65, CF 75, CF 85	10/13->	3.04 - 3.05	10.136 F (G)	10/79->08/87	3.36
F 2100 - F 2800		3.05 - 3.06	10.136 F, 10.150 F (G 90)	10/79->91	3.36
LF 45, LF 55	01/01->	3.06	12.145 - 26.285 (M 2000 L)	08/95->	3.37 - 3.38
XF	10/12->	3.07	12.224 - 25.285 (M 2000 M)	08/95->12/05	3.38 - 3.39
XF 95	09/02->12/06	3.07	12.136 - 48.321 (F8, F9)	01/84->	3.40 - 3.42
XF 105	10/05->	3.08	12.192 - 24.272 (M 90)	08/88->	3.43 - 3.44
65, 75, 85	01/93->02/98	3.08 - 3.09	19.242 - 48.462 (F 90)	06/86->	3.45 - 3.48
65 CF, 75 CF, 85 CF	02/98->12/00	3.09 - 3.10	18.273 - 41.464 (F 2000)	01/94->	3.48 - 3.51
95	09/87->01/98	3.10	18.310 - 41.660 (TGA)	04/00->05/05	3.52 - 3.55
95 XF	01/97->09/02	3.11	18.320 - 41.540 (TGS)	08/07->	3.55 - 3.57
			18.360 - 41.680 (TGX)	09/07->	3.57 - 3.59
EvoBus			MAN/VW		
Citaro (O 530)	01/98->	3.11 - 3.12	6.90 F - 9.136 F	10/79->08/87	3.59
Setra S 300 NC	09/91->	3.12 - 3.13	6.90 F - 9.150 F	10/79->91	3.59
Iveco			Mercedes-Benz		
EuroCargo 60 E - 320 E	01/91->	3.13	Actros	09/96->10/02	3.60 - 3.61
EuroStar LD 190 - LD 440	01/93->	3.14	Actros MP2/MP3	10/02->06/08	3.62 - 3.66
EuroTech MH 180 - MT 400	01/92->	3.14	Atego	01/98->10/04	3.67 - 3.68
EuroTrakker MP 190 - MP 410	01/93->	3.14	Atego II	10/04->	3.68
Stralis	02/02->	3.14	Axor	01/02->10/04	3.69
75-9 A - 160 M13 FS	09/75->	3.15	Axor II	10/04->	3.70 - 3.71
120-13 ANW - 330-30 ANW	01/83->	3.16 - 3.17	Citaro (O 530)	01/98->	3.71 - 3.72
130 D - 310 D (Série P/PA)	01/71->12/82	3.18 - 3.20	Conecto (O 345)	11/01->	3.72 - 3.73
130 D 9 FL - 340 D 22	05/73->	3.20 - 3.21	Econic	03/98->	3.73 - 3.74
180-24 - 320 M (Série T)		3.22 - 3.23	Econic 2	04/13->	3.74 - 3.75
MAN			Intouro	01/05->	3.75
EL		3.23 - 3.24	LP 608 - LP 1113 (LP)	10/69->12/84	3.76 - 3.77
EM	10/93->06/97	3.24	O 303		3.77
HOCL		3.24	O 304		3.77 - 3.78
Lion's City	->0/09	3.25	O 307	->12/87	3.78
Lion's Coach		3.25 - 3.26	O 309	01/68->02/89	3.78 - 3.80
Lion's Comfort		3.26 - 3.27	O 330	01/90->	3.80
Lion's Star		3.28 - 3.29	O 340	01/91->08/95	3.81
NG 242 - SÜ 240		3.29 - 3.30	O 402	10/85->12/91	3.81
ÜL 242, ÜL 292, Bus VÖV		3.30	O 403	01/95->12/06	3.82
ÜL 313/353		3.31	O 404	09/91->10/99	3.82
8.103 - 12.225 (L 2000)	10/93->	3.31 - 3.33	O 405	09/84->	3.82 - 3.83
7.150 - 12.250 (TGL)	04/05->	3.34 - 3.35	O 405 VÖV II	01/84->	3.83 - 3.84







Marque Modèle	Année	Page
Mercedes-Benz		
O 407	03/87->11/01	3.84 - 3.85
O 408	08/95->	3.85 - 3.86
Tourino (O 510)	10/03->	3.86
Tourismo (O 350)	08/95->	3.86 - 3.87
Unimog	04/84->	3.87 - 3.90
709 - 2024 (LK/LN2)	01/84->12/98	3.91 - 3.93
1013 - 3850 (NG)	08/73->08/88	3.94 - 3.99
1222 - 4850 (MK, SK)	07/87->09/96	3.100 - 3.104
Renault Trucks		
Magnum	12/98->09/04	3.105
Premium		3.105
Premium II Distribution	10/05->	3.106
Premium II Lander	10/06->	3.106
Premium II Route	10/05->	3.106
Scania		
Modèles plus anciens		3.107
G 82 - T 142 (Série 2)	05/80->03/88	3.107
P 93 - T 143 (Série 3)	01/88->12/96	3.107 - 3.108
P 94 - T 164 (Série 4)	09/95->09/04	3.108
P 230 - T 470	03/04->09/06	3.109
Volvo		
F 10 - F 16	08/77->	3.109 - 3.110
FH	09/08->	3.110 - 3.111
FH 12, FH 16	10/93->04/05	3.112
FL	03/00->	3.113
FL 4, FL 6	10/85->	3.113
FL 7 - FL 12	10/85->07/93	3.114
FLC	09/96->09/00	3.114
FM	06/10->	3.115 - 3.116
FM 7	10/98->12/01	3.116
FM 9	12/01->09/05	3.117
FM 12	10/98->09/05	3.117
FS 7		3.118





**DAF**





Marques Modèles	Années de construction	Références	Cd.	Désignations
DAF				
Modèles plus anciens Modèles plus anciens		2SE 997 088-001	1	Feu arrière avec feu éclairer de plaque
		8GA 002 071-251	1	Accessoires: 2x24V10W (R10W)
		8GA 002 073-241	1	2x24V21W (P21W)
CF 65, CF 75, CF 85 CF 65, CF 75, CF 85	01/01->09/13	1EJ 247 046-031	1	Projecteur principal H1/H7, gauche, avec feu clignotant, sans correcteur de portée lumineuse, avec lampes 24V
		1EJ 247 046-041	1	Projecteur principal H1/H7, droit, avec feu clignotant, sans correcteur de portée lumineuse, avec lampes 24V
		1EJ 247 046-011	1	Projecteur principal H1/H7, gauche, avec feu clignotant, avec correcteur de portée lumineuse et lampes 24V
		1EJ 247 046-021	1	Projecteur principal H1/H7, droit, avec feu clignotant, avec correcteur de portée lumineuse et lampes 24V
		8GH 007 157-231	1	Pièces de rechange: 1x24V70W (H7) Long Life
		8GH 002 089-251	1	1x24V70W (H1)
		8GA 002 073-251	1	1x24V21W (P21W)
		8GP 003 594-251	1	1x24V5W (W5W)
CF 65, CF 75, CF 85 (-) véhicules avec système de nettoyage des phares	10/13->	1ED 010 116-011	1	Projecteur principal H1/H7, gauche, avec feu clignotant, avec éclairage diurne LED, sans correcteur de portée lumineuse, avec lampes 24V
		1ED 010 116-021	1	Projecteur principal H1/H7, droit, avec feu clignotant, avec éclairage diurne LED, sans correcteur de portée lumineuse, avec lampes 24V
		1ED 010 116-031	1	Projecteur principal H1/H7, gauche, avec feu clignotant, avec éclairage diurne LED, avec correcteur de portée lumineuse et lampes 24V
		1ED 010 116-041	1	Projecteur principal H1/H7, droit, avec feu clignotant, avec éclairage diurne LED, avec correcteur de portée lumineuse et lampes 24V
		8GH 007 157-231	1	Pièces de rechange: 1x24V70W (H7) Long Life
		8GH 002 089-251	1	1x24V70W (H1)
		8GA 002 073-251	1	1x24V21W (P21W)
CF 65, CF 75, CF 85	01/01->			Projecteur AB H1/H3 route, avec lampes 24V, fourniture de pièces de rechange uniquement
		9BG 147 497-002	1	Pièces de rechange: Boîtier avec optique de projecteur et lampes 24V, gauche, cadre-support non fourni
		9BG 147 498-002	1	Boîtier avec optique de projecteur et lampes 24V, droit, cadre-support non fourni
		8GH 002 089-251	1	1x24V70W (H1)
		8GH 002 090-251	1	1x24V70W (H3)







Marques Modèles	Années de construction	Références	Cd.	Désignations
DAF				
CF 65, CF 75, CF 85 CF 65, CF 75, CF 85	01/06->	1PE 965 410-131 1PE 965 410-141 8GH 002 090-251	1 1 1	Projecteur AB H3/route, gauche, avec lampe 24V Projecteur AB H3/route, droit, avec lampe 24V Pièces de rechange: 2x24V70W (H3) Long Life
				
CF 65, CF 75, CF 85	01/01->	2VD 008 204-251 2VP 008 204-241 9EL 152 889-001 8GA 002 071-241 8GA 002 073-241	1 1 1 1 1	Feu arrière avec feu éclairer de plaque, feu AR de brouillard, feu de recul, feu de gabarit, feu de position latéral, avec catadioptré et réflecteur de position, gauche Feu arrière avec feu AR de brouillard, feu de recul, feu de gabarit, feu de position latéral, avec catadioptré et réflecteur de position, gauche/droit Pièces de rechange: Disperseur avec vis Accessoires: 3x24V5W (R5W) 4x24V21W (P21W)
				
F 2100 - F 2800 F 2100 - F 2800 F 2100, F 2200, F 2300, F 2400, F 2500 F 2800	08/85-> ->08/87	1A6 003 939-021 1A6 003 939-071 9GH 118 017-021 9GT 104 802-001 8GJ 002 525-251 8GP 002 067-241	1 1 10 10 1 1	Projecteur principal H4, sans dispositif pour correcteur de portée lumineuse Projecteur principal H4, avec dispositif pour correcteur de portée lumineuse Accessoires: Capuchon Passe-câble 1x24V75/70W (H4) 1x24V4W (T4W)
				
F 2100 - F 2800 F 2100, F 2200, F 2300, F 2400, F 2500 F 2800	08/85-> ->08/87	1F6 003 939-031 8GH 002 089-251	1 1	Optique route H1 (blanc) Accessoires: 1x24V70W (H1)
				

**DAF**

Marques Modèles	Années de construction	Références	Cd.	Désignations
DAF				
F 2100 - F 2800 F 2100 - F 2800	10/86->		2BA 005 407-001 8GA 002 073-241	1 Feu clignotant 1 Accessoires: 1x24V21W (P21W)
LF 45, LF 55 LF 45, LF 55	01/01->		1EJ 247 046-031 1EJ 247 046-041 1EJ 247 046-011 1EJ 247 046-021 8GH 007 157-231 8GH 002 089-251 8GA 002 073-251 8GP 003 594-251	1 Projecteur principal H1/H7, gauche, avec feu clignotant, sans correcteur de portée lumineuse, avec lampes 24V 1 Projecteur principal H1/H7, droit, avec feu clignotant, sans correcteur de portée lumineuse, avec lampes 24V 1 Projecteur principal H1/H7, gauche, avec feu clignotant, avec correcteur de portée lumineuse et lampes 24V 1 Projecteur principal H1/H7, droit, avec feu clignotant, avec correcteur de portée lumineuse et lampes 24V 1 Pièces de rechange: 1x24V70W (H7) Long Life 1x24V70W (H1) 1x24V21W (P21W) 1x24V5W (W5W)
LF 45, LF 55	01/01->		9BG 147 497-002 9BG 147 498-002 8GH 002 089-251 8GH 002 090-251	1 Projecteur AB H1/H3 route, avec lampes 24V, fourniture de pièces de rechange uniquement 1 Pièces de rechange: 1 Boîtier avec optique de projecteur et lampes 24V, gauche, cadre-support non fourni 1 Boîtier avec optique de projecteur et lampes 24V, droit, cadre-support non fourni 1x24V70W (H1) 1x24V70W (H3)
LF 45, LF 55	01/06->		1PE 965 410-131 1PE 965 410-141 8GH 002 090-251	1 Projecteur AB H3/route, gauche, avec lampe 24V 1 Projecteur AB H3/route, droit, avec lampe 24V 1 Pièces de rechange: 2x24V70W (H3) Long Life

Marques Modèles	Années de construction	Références	Cd.	Désignations
DAF				
XF XF (-) véhicules avec système de nettoyage des phares	10/12->		1ED 010 116-011 1ED 010 116-021 1ED 010 116-031 1ED 010 116-041 8GH 007 157-231 8GH 002 089-251 8GA 002 073-251	1 Projecteur principal H1/H7, gauche, avec feu clignotant, avec éclairage diurne LED, sans correcteur de portée lumineuse, avec lampes 24V 1 Projecteur principal H1/H7, droit, avec feu clignotant, avec éclairage diurne LED, sans correcteur de portée lumineuse, avec lampes 24V 1 Projecteur principal H1/H7, gauche, avec feu clignotant, avec éclairage diurne LED, avec correcteur de portée lumineuse et lampes 24V 1 Projecteur principal H1/H7, droit, avec feu clignotant, avec éclairage diurne LED, avec correcteur de portée lumineuse et lampes 24V Pièces de rechange: 1 1x24V70W (H7) Long Life 1 1x24V70W (H1) 1 1x24V21W (P21W)
XF 95 XF 95	09/02->12/06		1EJ 247 046-031 1EJ 247 046-041 1EJ 247 046-011 1EJ 247 046-021 8GH 007 157-231 8GH 002 089-251 8GA 002 073-251 8GP 003 594-251	1 Projecteur principal H1/H7, gauche, avec feu clignotant, sans correcteur de portée lumineuse, avec lampes 24V 1 Projecteur principal H1/H7, droit, avec feu clignotant, sans correcteur de portée lumineuse, avec lampes 24V 1 Projecteur principal H1/H7, gauche, avec feu clignotant, avec correcteur de portée lumineuse et lampes 24V 1 Projecteur principal H1/H7, droit, avec feu clignotant, avec correcteur de portée lumineuse et lampes 24V Pièces de rechange: 1 1x24V70W (H7) Long Life 1 1x24V70W (H1) 1 1x24V21W (P21W) 1 1x24V5W (W5W)
XF 95	09/02->12/06		9BG 147 497-002 9BG 147 498-002 8GH 002 089-251 8GH 002 090-251	Projecteur AB H1/H3 route, avec lampes 24V, fourniture de pièces de rechange uniquement Pièces de rechange: 1 Boîtier avec optique de projecteur et lampes 24V, gauche, cadre-support non fourni 1 Boîtier avec optique de projecteur et lampes 24V, droit, cadre-support non fourni 1 1x24V70W (H1) 1 1x24V70W (H3)
XF 95	09/02->12/06		2VD 008 204-251 2VP 008 204-241 9EL 152 889-001 8GA 002 071-241 8GA 002 073-241	1 Feu arrière avec feu éclairer de plaque, feu AR de brouillard, feu de recul, feu de gabarit, feu de position latéral, avec catadioptré et réflecteur de position, gauche 1 Feu arrière avec feu AR de brouillard, feu de recul, feu de gabarit, feu de position latéral, avec catadioptré et réflecteur de position, gauche/droit Pièces de rechange: 1 Disperseur avec vis Accessoires: 1 3x24V5W (R5W) 1 4x24V21W (P21W)

**DAF**





Marques Modèles	Années de construction	Références	Cd.	Désignations
DAF				
XF 105 XF 105	10/05->		1EJ 247 046-031 1EJ 247 046-041 1EJ 247 046-011 1EJ 247 046-021 8GH 007 157-231 8GH 002 089-251 8GA 002 073-251 8GP 003 594-251	1 Projecteur principal H1/H7, gauche, avec feu clignotant, sans correcteur de portée lumineuse, avec lampes 24V 1 Projecteur principal H1/H7, droit, avec feu clignotant, sans correcteur de portée lumineuse, avec lampes 24V 1 Projecteur principal H1/H7, gauche, avec feu clignotant, avec correcteur de portée lumineuse et lampes 24V 1 Projecteur principal H1/H7, droit, avec feu clignotant, avec correcteur de portée lumineuse et lampes 24V Pièces de rechange: 1 1x24V70W (H7) Long Life 1 1x24V70W (H1) 1 1x24V21W (P21W) 1 1x24V5W (W5W)
XF 105	10/05->		1PE 965 410-111 1PE 965 410-121 8GH 002 090-251	1 Projecteur AB H3/route, gauche, avec lampe 24V 1 Projecteur AB H3/route, droit, avec lampe 24V Pièces de rechange: 1 2x24V70W (H3) Long Life
XF 105	10/05->		2VD 008 204-251 2VP 008 204-241 9EL 152 889-001 8GA 002 071-241 8GA 002 073-241	1 Feu arrière avec feu éclairer de plaque, feu AR de brouillard, feu de recul, feu de gabarit, feu de position latéral, avec catadioptré et réflecteur de position, gauche 1 Feu arrière avec feu AR de brouillard, feu de recul, feu de gabarit, feu de position latéral, avec catadioptré et réflecteur de position, gauche/droit Pièces de rechange: 1 Disperseur avec vis Accessoires: 1 3x24V5W (R5W) 1 4x24V21W (P21W)
65, 75, 85 65 75, 85	01/93->10/95 07/92->10/95		1AG 006 660-011 1AG 006 660-021 9ES 140 721-005 9ES 140 722-005 9HD 121 297-001 8GJ 002 525-251 8GP 002 067-261	1 Projecteur principal H4, gauche, sans dispositif pour correcteur de portée lumineuse, avec lampes 24V 1 Projecteur principal H4, droit, sans dispositif pour correcteur de portée lumineuse, avec lampes 24V Pièces de rechange: 1 Glace, gauche 1 Glace, droite 5 Capuchon 1 1x24V75/70W (H4) 1 1x24V4W (T4W)

Marques Modèles	Années de construction	Références	Cd.	Désignations
DAF				
65, 75, 85 65, 75, 85	11/95->02/98	1AG 007 660-011 1AG 007 660-021 9ES 147 313-001 9ES 147 314-001 9HD 121 297-001 8GJ 002 525-251 8GP 003 594-251	1 1	Projecteur principal H4, gauche, sans correcteur électr. de portée lumineuse, avec lampes 24V Projecteur principal H4, droit, sans correcteur électr. de portée lumineuse, avec lampes 24V Pièces de rechange: 1 Glace, gauche 1 Glace, droite 5 Capuchon 1 1x24V75/70W (H4) 1 1x24V5W (W5W)
65 75, 85	01/93->02/98 07/92->02/98	2PF 961 167-021 9EL 137 241-001 8GM 002 092-241	2 4 1	Feu de position Pièces de rechange: Disperseur Accessoires: 1x24V5W (C5W)
65 75, 85	01/93->02/98 07/92->02/98	2VD 008 204-171 2VP 008 204-161 9EL 152 889-001 8GA 002 071-241 8GA 002 073-241	1 1 1 1	Feu arrière avec feu éclairer de plaque, feu AR de brouillard, feu de recul, feu de gabarit, feu de position latéral, avec catadioptré et réflecteur de position, gauche Feu arrière avec feu AR de brouillard, feu de recul, feu de gabarit, feu de position latéral, avec catadioptré et réflecteur de position, gauche/droit Pièces de rechange: Disperseur avec vis Accessoires: 3x24V5W (R5W) 4x24V21W (P21W)
65 CF, 75 CF, 85 CF 65 CF, 75 CF, 85 CF	02/98->12/00	1AG 007 660-011 1AG 007 660-021 9ES 147 313-001 9ES 147 314-001 9HD 121 297-001 8GJ 002 525-251 8GP 003 594-251	1 1	Projecteur principal H4, gauche, sans correcteur électr. de portée lumineuse, avec lampes 24V Projecteur principal H4, droit, sans correcteur électr. de portée lumineuse, avec lampes 24V Pièces de rechange: 1 Glace, gauche 1 Glace, droite 5 Capuchon 1 1x24V75/70W (H4) 1 1x24V5W (W5W)
65 CF, 75 CF, 85 CF	02/98->12/00	2PF 961 167-021 9EL 137 241-001 8GM 002 092-241	2 4 1	Feu de position Pièces de rechange: Disperseur Accessoires: 1x24V5W (C5W)

**DAF**

Marques Modèles	Années de construction	Références	Cd.	Désignations
DAF				
65 CF, 75 CF, 85 CF 65 CF, 75 CF, 85 CF	02/98->12/00	2VD 008 204-251 2VP 008 204-241 9EL 152 889-001 8GA 002 071-241 8GA 002 073-241	1 1 1 1 1	<p>Feu arrière avec feu éclairer de plaque, feu AR de brouillard, feu de recul, feu de gabarit, feu de position latéral, avec catadioptré et réflecteur de position, gauche</p> <p>Feu arrière avec feu AR de brouillard, feu de recul, feu de gabarit, feu de position latéral, avec catadioptré et réflecteur de position, gauche/droit</p> <p>Pièces de rechange: Disperseur avec vis</p> <p>Accessoires: 3x24V5W (R5W) 4x24V21W (P21W)</p>
95 95	09/87->10/95	1EG 005 480-011 1EG 005 480-021 1EG 005 480-051 1EG 005 480-061 2BA 005 481-001 9ES 133 513-001 9HD 121 297-001 8GJ 002 525-251 8GA 002 073-241 8GP 002 067-241	1 1 1 1 1 4 5 1 1 1	<p>Projecteur principal H4, gauche, avec feu clignotant, sans dispositif pour correcteur de portée lumineuse</p> <p>Projecteur principal H4, droit, avec feu clignotant, sans dispositif pour correcteur de portée lumineuse</p> <p>Projecteur principal H4, gauche, avec feu clignotant et dispositif pour correcteur de portée lumineuse</p> <p>Projecteur principal H4, droit, avec feu clignotant et dispositif pour correcteur de portée lumineuse</p> <p>Pièces de rechange: 1 Feu clignotant avec lampe 24V 4 Glace, gauche 5 Capuchon</p> <p>Accessoires: 1 1x24V75/70W (H4) 1 1x24V21W (P21W) 1 1x24V4W (T4W)</p>
95	09/87->01/98	2BA 005 481-001 8GA 002 073-241	1 1	<p>Feu clignotant (orange) avec lampe 24V</p> <p>Pièces de rechange: 1x24V21W (P21W)</p>
95	09/87->01/98	2VD 008 204-171 2VP 008 204-161 9EL 152 889-001 8GA 002 071-241 8GA 002 073-241	1 1 1 1 1	<p>Feu arrière avec feu éclairer de plaque, feu AR de brouillard, feu de recul, feu de gabarit, feu de position latéral, avec catadioptré et réflecteur de position, gauche</p> <p>Feu arrière avec feu AR de brouillard, feu de recul, feu de gabarit, feu de position latéral, avec catadioptré et réflecteur de position, gauche/droit</p> <p>Pièces de rechange: Disperseur avec vis</p> <p>Accessoires: 3x24V5W (R5W) 4x24V21W (P21W)</p>







Marques Modèles	Années de construction	Références	Cd.	Désignations
DAF				
95 XF 95 XF	01/97->09/02	 1AG 007 660-091 1AG 007 660-101 9ES 147 315-005 9ES 147 316-005 9HD 121 297-001 8GJ 002 525-251 8GP 003 594-251	1 1	Projecteur principal H4, gauche, pour véhicules avec ou sans correcteur de portée lumineuse, avec lampes 24V Projecteur principal H4, droit, pour véhicules avec ou sans correcteur de portée lumineuse, avec lampes 24V Pièces de rechange: 1 Glace, gauche 1 Glace, droite 5 Capuchon 1 1x24V75/70W (H4) 1 1x24V5W (W5W)
95 XF	01/97->09/02	 9BG 147 497-002 9BG 147 498-002 8GH 002 089-251 8GH 002 090-251	1 1 1 1	Projecteur AB H1/H3 route, avec lampes 24V, fourniture de pièces de rechange uniquement Pièces de rechange: Boîtier avec optique de projecteur et lampes 24V, gauche, cadre-support non fourni Boîtier avec optique de projecteur et lampes 24V, droit, cadre-support non fourni 1 1x24V70W (H1) 1 1x24V70W (H3)
95 XF	01/97->09/02	 2BA 005 481-011 8GA 002 073-241	1 1	Feu clignotant (blanc) avec lampe 24V Pièces de rechange: 1x24V21W (P21W)
95 XF	01/97->09/02	 2VD 008 204-251 2VP 008 204-241 9EL 152 889-001 8GA 002 071-241 8GA 002 073-241	1 1 1 1 1	Feu arrière avec feu éclairer de plaque, feu AR de brouillard, feu de recul, feu de gabarit, feu de position latéral, avec catadioptré et réflecteur de position, gauche Feu arrière avec feu AR de brouillard, feu de recul, feu de gabarit, feu de position latéral, avec catadioptré et réflecteur de position, gauche/droit Pièces de rechange: Disperseur avec vis Accessoires: 1 3x24V5W (R5W) 1 4x24V21W (P21W)
EvoBus				
Citaro (O 530) Citaro (O 530)	01/98->	 1DL 007 859-011 1DL 007 859-021 8GH 002 089-251 8GP 002 067-241	1 1 1 1	Projecteur route DE-H1, gauche, avec lampes 24V Projecteur route DE-H1, droit, avec lampes 24V Pièces de rechange: 1 2x24V70W (H1) 1 1x24V4W (T4W)



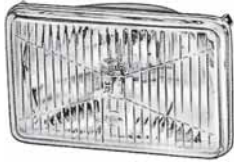



Marques Modèles	Années de construction	Références	Cd.	Désignations
EvoBus				
Citaro (O 530) Citaro (O 530)	05/06->	1DL 007 859-051 1DL 007 859-061 8GH 002 089-251 8GP 002 067-241	1 1 1 1	Projecteur route DE-H1, gauche, avec lampes 24V Projecteur route DE-H1, droit, avec lampes 24V Pièces de rechange: 2x24V70W (H1) 1x24V4W (T4W)
				
Citaro (O 530)	05/06->	2BM 006 692-011 2BM 006 692-021 8GA 002 073-241	1 1 1	Répétiteur de clignotant, gauche Répétiteur de clignotant, droit Accessoires: 1x24V21W (P21W)
				
Citaro (O 530)	01/98->	2NE 003 236-301 9EL 119 544-001 8GA 002 073-241	1 4 1	Feu AR de brouillard Pièces de rechange: Disperseur Accessoires: 1x24V21W (P21W)
				
Citaro (O 530)	01/98->	2ZR 003 236-311 9EL 119 544-111 8GA 002 073-241	1 4 1	Feu de recul Pièces de rechange: Disperseur Accessoires: 1x24V21W (P21W)
				
Citaro (O 530)	01/98->	2NE 008 221-031 8GA 002 073-241	1 1	Feu AR de brouillard Accessoires: 1x24V21W (P21W)
				
Citaro (O 530)	01/98->	2KA 001 388-097 8GM 002 092-241	100 1	Feu éclairer de plaque avec lampe 24V Pièces de rechange: 1x24V5W (C5W)
				
Setra S 300 NC Setra S 300 NC Autobus surbaissé	09/91->	1BL 005 380-011 1BL 005 380-021 8GH 002 089-251 8GP 002 067-241	1 1 1 1	Optique code DE-H1 (blanc), gauche Optique code DE-H1 (blanc), droite Accessoires: 1x24V70W (H1) 1x24V4W (T4W)
				





Marques Modèles	Années de construction	Références	Cd.	Désignations			
EvoBus							
Setra S 300 NC Autobus surbaissé	09/91->	1KB 006 277-051	1	Optique route H1 (blanc)			
		8GH 002 089-251	1	Accessoires: 1x24V70W (H1)			
							
Setra S 300 NC Autobus surbaissé	09/91->	1NL 005 987-001	1	Optique projecteur AB DE-H3 avec lampe 24V			
		8GH 002 090-251	1	Pièces de rechange: 1x24V70W (H3)			
							
Setra S 300 NC Autobus surbaissé	09/91->	2SA 003 236-041	1	Feu AR			
		8GA 002 071-241	1	Accessoires: 1x24V5W (R5W)			
		2BA 003 236-088	24	Feu clignotant			
		9EL 119 543-082	4	Pièces de rechange: Disperseur			
		8GA 002 073-241	1	Accessoires: 1x24V21W (P21W)			
							
Iveco							
EuroCargo 60 E - 320 E EuroCargo 60 E - 320 E 60 E, 65 E, 75 E, 80 E, 95 E, 100 E, 120 E, 130 E, 135 E, 150 E, 170 E, 180 E, 260 E, 280 E, 320 E	01/91->	2VD 008 204-191	1	Feu arrière avec feu éclairer de plaque, feu AR de brouillard, feu de recul, feu de gabarit, feu de position latéral, avec catadioptré et réflecteur de position, gauche			
		2VP 008 204-181	1	Feu arrière avec feu AR de brouillard, feu de recul, feu de gabarit, feu de position latéral, avec catadioptré et réflecteur de position, gauche/droit			
		9EL 152 889-001	1	Pièces de rechange: Disperseur avec vis			
		8GA 002 071-241	1	Accessoires: 3x24V5W (R5W)			
		8GA 002 073-241	1	4x24V21W (P21W)			
							



**Iveco**



Marques Modèles	Années de construction	Références	Cd.	Désignations
Iveco				
EuroStar LD 190 - LD 440		2VD 008 204-191	1	Feu arrière avec feu éclairer de plaque, feu AR de brouillard, feu de recul, feu de gabarit, feu de position latéral, avec catadioptré et réflecteur de position, gauche
EuroStar LD 190 - LD 440	01/93->	2VP 008 204-181	1	Feu arrière avec feu AR de brouillard, feu de recul, feu de gabarit, feu de position latéral, avec catadioptré et réflecteur de position, gauche/droit
LD 190, LD 240, LD 260 LD 400, LD 440		9EL 152 889-001	1	Pièces de rechange: Disperseur avec vis
		8GA 002 071-241	1	Accessoires: 3x24V5W (R5W)
		8GA 002 073-241	1	4x24V21W (P21W)
EuroTech MH 180 - MT 400		2VD 008 204-191	1	Feu arrière avec feu éclairer de plaque, feu AR de brouillard, feu de recul, feu de gabarit, feu de position latéral, avec catadioptré et réflecteur de position, gauche
EuroTech MH 180 - MT 400	01/92->	2VP 008 204-181	1	Feu arrière avec feu AR de brouillard, feu de recul, feu de gabarit, feu de position latéral, avec catadioptré et réflecteur de position, gauche/droit
MH 180, MH 190, MH 260, MH 400	09/98->	9EL 152 889-001	1	Pièces de rechange: Disperseur avec vis
MP 180, MP 190, MP 240, MP 400, MP 440	01/92->	8GA 002 071-241	1	Accessoires: 3x24V5W (R5W)
MT 180, MT 190, MT 400	01/92->	8GA 002 073-241	1	4x24V21W (P21W)
				
EuroTrakker MP 190 - MP 410		2VD 008 204-191	1	Feu arrière avec feu éclairer de plaque, feu AR de brouillard, feu de recul, feu de gabarit, feu de position latéral, avec catadioptré et réflecteur de position, gauche
EuroTrakker MP 190 - MP 410	01/93->	2VP 008 204-181	1	Feu arrière avec feu AR de brouillard, feu de recul, feu de gabarit, feu de position latéral, avec catadioptré et réflecteur de position, gauche/droit
MP 190, MP 260, MP 340, MP 380, MP 410		9EL 152 889-001	1	Pièces de rechange: Disperseur avec vis
		8GA 002 071-241	1	Accessoires: 3x24V5W (R5W)
		8GA 002 073-241	1	4x24V21W (P21W)
Stralis		2VD 008 204-191	1	Feu arrière avec feu éclairer de plaque, feu AR de brouillard, feu de recul, feu de gabarit, feu de position latéral, avec catadioptré et réflecteur de position, gauche
Stralis	02/02->	2VP 008 204-181	1	Feu arrière avec feu AR de brouillard, feu de recul, feu de gabarit, feu de position latéral, avec catadioptré et réflecteur de position, gauche/droit
		9EL 152 889-001	1	Pièces de rechange: Disperseur avec vis
		8GA 002 071-241	1	Accessoires: 3x24V5W (R5W)
		8GA 002 073-241	1	4x24V21W (P21W)

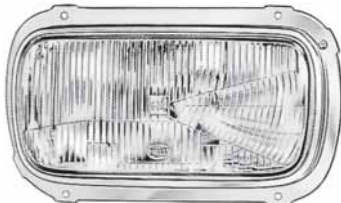
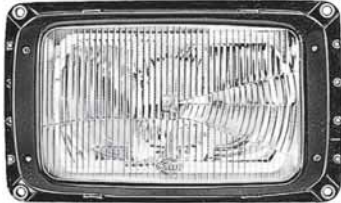

Marques Modèles	Années de construction	Références	Cd.	Désignations
Iveco				
75-9 A - 160 M13 FS		2BA 003 022-001	1	Feu clignotant, avec câble
75-9 A - 160 M13 FS (Série MK)	09/75->	2BA 003 022-021	1	Feu clignotant, sans câble
		9EL 116 907-001	1	Pièces de rechange: Disperseur
		9FT 117 109-007	1	Porte-lampes
		8GA 002 073-121	1	Accessoires: 1x12V21W (P21W)
		8GA 002 073-241	1	1x24V21W (P21W)
80-13 A - 160 M13 FS (Série MK)	09/75->	2SE 002 578-701	2	Feu arrière avec feu éclairer de plaque
80-13 A, AT	01/83->07/84	9EL 146 491-001	2	Pièces de rechange: Boîtier lumineux avec vis
80-13 AH	01/83->			Accessoires: 1x12V10W (R10W)
80-16 A	01/83->07/84	8GA 002 071-131	1	1x24V10W (R10W)
90 M7 FK, FL, 90 M8 FK, FL, FS, 90 M9 FL	09/75->12/82	8GA 002 071-251	1	2x12V21W (P21W)
90-13 A, AT	01/83->07/84	8GA 002 073-121	1	2x24V21W (P21W)
90-13 AH	01/83->	8GA 002 073-241	1	
110-13 A	01/83->07/84			
110-13 AH	01/83->			
110-16 A, AT	01/83->07/84			
110-16 AH	01/83->			
130 M8 FK, FL, FS, 130 M9 FK, FL, FS, 130 M11 FK, FL, 130 M13 FK, FL	09/75->12/82			
130-13 A	01/83->07/84			
130-13 AH	01/83->			
130-16 A, AT	01/83->07/84			
130-16 AH	01/83->			
160 M11 FK, FL, FS, 160 M13 FK, FL, FS	09/75->12/82			
				

**Iveco**

Marques Modèles	Années de construction	Références	Cd.	Désignations
Iveco				
120-13 ANW - 330-30 ANW		1AG 002 343-101	1	Projecteur principal H4
120-13 ANW - 330-30 ANW (P/PA-véhicules à cabine semi-avancée)	01/83->	8GJ 002 525-251 8GP 002 067-241	1 1	Accessoires: 1x24V75/70W (H4) 1x24V4W (T4W)
120-13 ANW 120-16 ANW 150-16 AN, ANW 160-23 ANW 190-25 AN, ANW, ANT	01/83->			
190-30 N, NT	05/86->			
260-25 AN, ANW	01/83->			
330-30 AN, ANW	05/86->			
				
120-13 ANW - 330-30 ANW (P/PA-véhicules à cabine semi-avancée)	01/83->	1AG 003 434-137	1	Projecteur principal H4
120-13 ANW 120-16 ANW 150-16 AN, ANW 160-23 ANW 190-25 AN, ANW, ANT	01/83->	9ES 120 743-001 9HD 121 297-001	2 5	Pièces de rechange: Glace Capuchon
190-30 N, NT	05/86->	8GJ 002 525-251 8GP 002 067-241	1 1	Accessoires: 1x24V75/70W (H4) 1x24V4W (T4W)
260-25 AN, ANW	01/83->			
330-30 AN, ANW	05/86->			
				
120-13 ANW - 330-30 ANW (P/PA-véhicules à cabine semi-avancée)	01/83->	2BA 003 022-001 2BA 003 022-021	1 1	Feu clignotant, avec câble Feu clignotant, sans câble
		9EL 116 907-001 9FT 117 109-007	1 1	Pièces de rechange: Disperseur Porte-lampes
		8GA 002 073-241	1	Accessoires: 1x24V21W (P21W)
				

Marques Modèles	Années de construction	Références	Cd.	Désignations
Iveco				
120-13 ANW - 330-30 ANW				
120-13 ANW - 330-30 ANW (P/PA-véhicules à cabine semi-avancée)	01/83->	2SE 001 699-071 2SD 001 699-061	1 1	Feu arrière avec feu éclairer de plaque, gauche Feu arrière sans feu éclairer de plaque, droit
120-13 ANW 120-16 ANW 150-16 AN, ANW 160-23 ANW 190-25 AN, ANT, ANW	01/83->	9EL 109 139-001 9GT 074 132-001	2 10	Pièces de rechange: Disperseur avec vis Passe-câble
190-30 N, NT	05/86->	8GA 002 071-251 8GA 002 073-241	1 1	Accessoires: 1x24V10W (R10W) 2x24V21W (P21W)
260-25 AN, ANW	01/83->			
330-30 AN, ANW	05/86->			
				
120-13 ANW - 330-30 ANW				
120-13 ANW - 330-30 ANW (P/PA-véhicules à cabine semi-avancée)	01/83->	2SE 003 167-031 2SD 003 167-021	1 1	Feu arrière avec feu éclairer de plaque, gauche Feu arrière sans feu éclairer de plaque, droit
120-13 ANW 120-16 ANW 150-16 AN, ANW 160-23 ANW 190-25 AN, ANT, ANW	01/83->	9EL 147 747-001 9GD 087 883-355	1 10	Pièces de rechange: Disperseur avec vis Joint
190-30 N, NT	05/86->	8GA 002 071-251 8GA 002 073-241	1 1	Accessoires: 1x24V10W (R10W) 2x24V21W (P21W)
260-25 AN, ANW	01/83->			
330-30 AN, ANW	05/86->			
				
120-13 ANW - 330-30 ANW				
120-13 ANW - 330-30 ANW (P/PA-véhicules à cabine semi-avancée)	01/83->	2JA 001 357-002 2JA 001 357-012	6 6	Plafonnier avec interrupteur Plafonnier sans interrupteur
		8GM 002 091-251	1	Accessoires: 1x24V10W (K)
				





Iveco

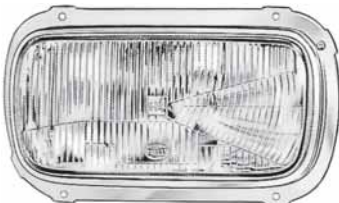
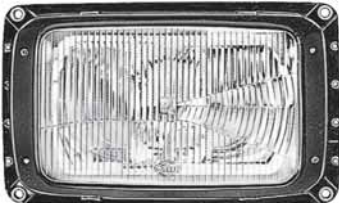



Marques Modèles	Années de construction	Références	Cd.	Désignations
Iveco				
130 D - 310 D(Série P/PA)		1AG 002 343-101	1	Projecteur principal H4
130 D - 310 D (série P/PA)	01/71->12/82	8GJ 002 525-251 8GP 002 067-241	1 1	Accessoires: 1x24V75/70W (H4) 1x24V4W (T4W)
130 D 12 AK 130 D 15 K, AK 160 D 12 AK 160 D 15 K, AK 170 D 12 AK 170 D 15 K, AK 230 D 16 AK 230 D 22 AK 230 D 26 AK 232 D 16 AK 232 D 26 K, AK 256 D 16 K, AK 256 D 26 K, AK 270 D 16 K, AK, S 310 D 16 K, AK, S 310 D 26 K, AK, AS				
				
130 D - 310 D (série P/PA)		1AG 003 434-137	1	Projecteur principal H4
130 D - 310 D (série P/PA)	01/71->12/82	9ES 120 743-001 9HD 121 297-001 8GJ 002 525-251 8GP 002 067-241	2 5 1 1	Pièces de rechange: Glace Capuchon Accessoires: 1x24V75/70W (H4) 1x24V4W (T4W)
130 D 12 AK 130 D 15 K, AK 160 D 12 AK 160 D 15 K, AK 170 D 12 AK 170 D 15 K, AK 230 D 16 AK 230 D 22 AK 230 D 26 AK 232 D 16 AK 232 D 26 K, AK 256 D 16 K, AK 256 D 26 K, AK 270 D 16 K, AK, S 310 D 16 K, AK, S 310 D 26 K, AK, AS				
				





Marques Modèles	Années de construction	Références	Cd.	Désignations
Iveco				
130 D - 310 D(Série P/PA) 130 D - 310 D (série P/PA)	01/71->12/82	2BA 003 022-001 2BA 003 022-021 9EL 116 907-001 9FT 117 109-007 8GA 002 073-241	1 1 1 1 1	Feu clignotant, avec câble Feu clignotant, sans câble Pièces de rechange: Disperseur Porte-lampes Accessoires: 1x24V21W (P21W)
				
130 D - 310 D (série P/PA) 130 D 12 AK 130 D 15 AK, K 160 D 12 AK 160 D 15 AK, K 170 D 12 AK 170 D 15 AK, K 230 D 16 AK 230 D 22 AK 230 D 26 AK 232 D 16 AK 232 D 26 AK, K 256 D 16 AK, K 256 D 26 AK, K 270 D 16 AK, K, S 310 D 16 AK, K, S 310 D 26 AK, AS, K	01/71->12/82	2SE 001 699-071 2SD 001 699-061 9EL 109 139-001 9GT 074 132-001 8GA 002 071-251 8GA 002 073-241	1 1 2 10 1 1	Feu arrière avec feu éclairer de plaque, gauche Feu arrière sans feu éclairer de plaque, droit Pièces de rechange: Disperseur avec vis Passe-câble Accessoires: 1x24V10W (R10W) 2x24V21W (P21W)
				



**Iveco**

Marques Modèles	Années de construction	Références	Cd.	Désignations
Iveco				
130 D - 310 D(Série P/PA)		2SE 003 167-031	1	Feu arrière avec feu éclairer de plaque, gauche
130 D - 310 D (série P/PA)	01/71->12/82	2SD 003 167-021	1	Feu arrière sans feu éclairer de plaque, droit
130 D 12 AK 130 D 15 AK, K 160 D 12 AK 160 D 15 AK, K 170 D 12 AK 170 D 15 AK, K 230 D 16 AK 230 D 22 AK 230 D 26 AK 232 D 16 AK 232 D 26 AK, K 256 D 16 AK, K 256 D 26 AK, K 270 D 16 AK, K, S 310 D 16 AK, K, S 310 D 26 AK, AS, K		9EL 147 747-001 9GD 087 883-355	1 10	Pièces de rechange: Disperseur avec vis Joint
		8GA 002 071-251 8GA 002 073-241	1 1	Accessoires: 1x24V10W (R10W) 2x24V21W (P21W)
				
130 D - 310 D (série P/PA)	01/71->12/82	2JA 001 357-002 2JA 001 357-012	6 6	Plafonnier avec interrupteur Plafonnier sans interrupteur
		8GM 002 091-251	1	Accessoires: 1x24V10W (K)
				
130 D 9 FL - 340 D 22		2BA 003 022-001 2BA 003 022-021	1 1	Feu clignotant, avec câble Feu clignotant, sans câble
130 D 9 FL - 340 D 22 (Véhicules à cabine avancée)	05/73->	9EL 116 907-001 9FT 117 109-007	1 1	Pièces de rechange: Disperseur Porte-lampes
		8GA 002 073-241	1	Accessoires: 1x24V21W (P21W)
				





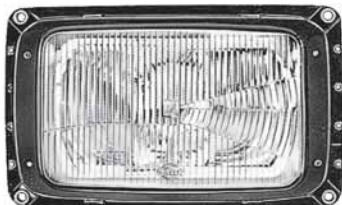

Marques Modèles	Années de construction	Références	Cd.	Désignations
Iveco				
130 D 9 FL - 340 D 22		2SD 001 699-061	1	Feu arrière
130 D 9 FL - 340 D 22 (Véhicules à cabine avancée)	05/73->	9EL 109 139-001 9GT 074 132-001	2 10	Pièces de rechange: Disperseur avec vis Passe-câble
130 D 9 FL, 130 D 11 FL, 130 D 14 FL, 130 D 16 FL, FLL, 160 D 11 FL	01/75->	8GA 002 071-251 8GA 002 073-241	1 1	Accessoires: 1x24V10W (R10W) 2x24V21W (P21W)
160 D 16 FL	05/73->			
170 D 11 FL	01/75->			
170 D 14 FL, FS, 170 D 15 FAK, FK	05/73->			
170 D 16 FL, 170 D 19 FL, 232 D 13 FL	01/75->			
232 D 15 FAK, FK, FLL, 232 D 15,5 FL, FLL, FS	05/73->			
232 D 16 FL, 232 D 19 FAK, FK, FL, 232 D 22 FAK, FK, FL, 256 D 16 FL, 256 D 22 FLL, 270 D 16 FK, FL, FLL, 270 D 22 FAK, FL, FLL, 270 D 26 FAK	01/75->			
310 D 16 FS, FSL, 310 D 16 FAK, FK	05/73->			
310 D 16 FL, FLL, 310 D 19 FL, FS	01/75->			
310 D 22 FAK, FSL	05/73->			
310 D 22 FL, FLL, FS	01/75->			
310 D 26 FK	05/73->			
340 D 16 FL, FLL, 340 D 22 FL, FLL	01/75->			
				
130 D 9 FL - 340 D 22 (Véhicules à cabine avancée)	05/73->	2KA 001 386-231	2	Feu éclairateur de plaque
		9BG 101 230-001 9GT 005 166-001	2 10	Pièces de rechange: Boîtier avec disperseur Passe-câble
		8GM 002 092-121	1	Accessoires: 1x12V5W (C5W)
				

**Iveco**

Marques Modèles	Années de construction	Références	Cd.	Désignations
Iveco				
180-24 - 320 M (Série T)		1AG 003 434-137	1	Projecteur principal H4
180-24 - 240-38, 256 M - 320 M (Série T)		9ES 120 743-001 9HD 121 297-001	2 5	Pièces de rechange: Glace Capuchon
180-24, T, 190-26, T 190-30, P, T, PT 190-33, P, T, PT 190-36, P, T 190-39, P, T, PT 190-42, P, T, PT 220-30 PT, 220-36 PT 220-38 PT, 240-30 P 240-36 P, 240-38 P	09/85->	8GJ 002 525-251 8GP 002 067-241	1 1	Accessoires: 1x24V75/70W (H4) 1x24V4W (T4W)
256 M 19 FK, FAK, FKS-FF 256 M 26 FK, FAK, FKS-FF 320 M 19 FK, FAK, FKS-FF 320 M 26 FK, FAK, FKS-FF	05/78->			
				
180-24 - 240-38, 256 M - 320 M (Série T)		2SE 003 167-031	1	Feu arrière avec feu éclairer de plaque, gauche
180-24, T, 190-26, T 190-30, P, T, PT 190-33, P, T, PT 190-36, P, T 190-38, P, T, PT 190-42, P, T, PT 220-30 PT, 220-36 PT 220-38 PT, 240-30 P 240-36 P, 240-38 P	09/85->	2SD 003 167-021 9EL 147 747-001 9GD 087 883-355	1 1 10	Feu arrière sans feu éclairer de plaque, droit Pièces de rechange: Disperseur avec vis Joint
256 M 19 FAK, FK, FKS-FF 256 M 26 FAK, FK, FKS-FF 320 M 19 FAK, FK, FKS-FF 320 M 26 FAK, FK, FKS-FF	05/78->	8GA 002 071-251 8GA 002 073-241	1 1	Accessoires: 1x24V10W (R10W) 2x24V21W (P21W)
				

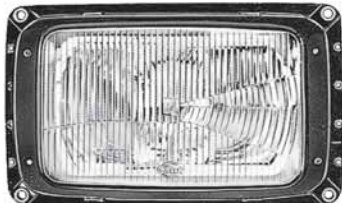
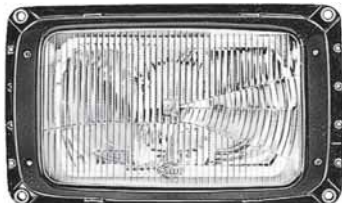

Marques Modèles	Années de construction	Références	Cd.	Désignations
Iveco				
180-24 - 320 M (Série T) 180-24 - 240-38, 256 M - 320 M (Série T)	05/78->	 2NE 003 236-001 9EL 119 544-001 9DX 119 545-011 8GA 002 073-241	1 4 2 1	Feu AR de brouillard Pièces de rechange: Disperseur Réflecteur Accessoires: 1x24V21W (P21W)
180-24 - 240-38, 256 M - 320 M (Série T)	05/78->	 2ZR 003 236-051 9EL 119 544-111 8GA 002 073-241	1 4 1	Feu de recul Pièces de rechange: Disperseur Accessoires: 1x24V21W (P21W)
MAN				
EL EL 202		 1AG 003 434-251 9ES 120 743-001 9DE 132 750-015 9HD 121 297-035 8GJ 002 525-251 8GP 002 067-241	1 2 2 70 1 1	Projecteur principal H4, avec dispositif pour correcteur de portée lumineuse Pièces de rechange: Glace Réflecteur Capuchon Accessoires: 1x24V75/70W (H4) 1x24V4W (T4W)
EL 202, EL 222 EL 262	01/93->06/97 07/98->	 1AG 003 434-211 9ES 120 743-001 9DE 132 750-015 9HD 121 297-035 8GJ 002 525-251 8GP 002 067-241	1 2 2 70 1 1	Projecteur principal H4, avec dispositif pour correcteur de portée lumineuse Pièces de rechange: Glace Réflecteur Capuchon Accessoires: 1x24V75/70W (H4) 1x24V4W (T4W)
EL 202		 2SD 003 167-531 2SD 003 167-541 9EL 147 747-001 9GD 087 883-355 8GA 002 071-251 8GA 002 073-241	1 1 1 10 1 1	Feu arrière, gauche Feu arrière, droit Pièces de rechange: Disperseur avec vis Joint Accessoires: 1x24V10W (R10W) 2x24V21W (P21W)



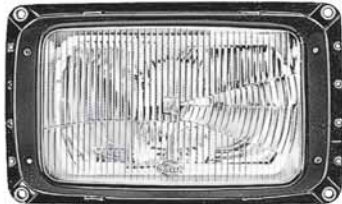
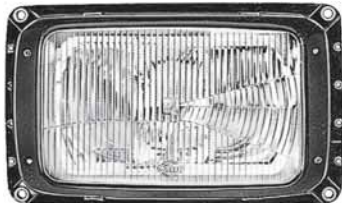

**MAN**

Marques Modèles	Années de construction	Références	Cd.	Désignations
MAN				
EL EL 202		2KA 003 389-081 9BG 121 587-031 8GA 002 071-251	1 2 1	Feu éclairer de plaque Pièces de rechange: Boîtier lumineux avec vis Accessoires: 1x24V10W (R10W)
EM EM 192 EM 223	10/93->06/97 08/87-> 	1AG 003 434-211 9ES 120 743-001 9DE 132 750-015 9HD 121 297-035 8GJ 002 525-251 8GP 002 067-241	1 2 2 70 1 1	Projecteur principal H4, avec dispositif pour correcteur de portée lumineuse Pièces de rechange: Glace Réflecteur Capuchon Accessoires: 1x24V75/70W (H4) 1x24V4W (T4W)
HOCL 10.150.HOCL - 24.480 HOCL 10.150.HOCL, 10.190.HOCL, 11.150.HOCL, 11.190.HOCL, 12.240 HOCL, 13.220 HOCL, 14.220 HOCL, 14.240 HOCL, 14.250 HOCL, 14.280 HOCL, 14.280 HOCL, 14.290 HOCL 16.372 HOCL 16.240 HOCL, 16.290 HOCL, 16.360 HOCL, 18.220 HOCL, 18.240 HOCL, 18.250 HOCL, 18.290 HOCL, 18.310 HOCL, 18.320 HOCL, 18.360 HOCL, 18.400 HOCL, 18.430 HOCL, 18.440 HOCL, 18.460 HOCL, 18.480 HOCL, 24.440 HOCL, 24.460 HOCL, 24.480 HOCL		1AG 003 434-211 9ES 120 743-001 9DE 132 750-015 9HD 121 297-035 8GJ 002 525-251 8GP 002 067-241	1 2 2 70 1 1	Projecteur principal H4, avec dispositif pour correcteur de portée lumineuse Pièces de rechange: Glace Réflecteur Capuchon Accessoires: 1x24V75/70W (H4) 1x24V4W (T4W)









Marques Modèles	Années de construction	Références	Cd.	Désignations
MAN				
Lion's City Lion's City A22, A35 A66	10/09-> 02/09->	1EH 354 984-011 1EH 354 984-021 1EH 354 984-031 1EH 354 984-041 9ES 354 984-051 9ES 354 984-061 8GH 007 157-241 8GP 003 594-251	1 1 1 1 1 1 1 1	Projecteur principal H7, gauche, sans correcteur de portée lumineuse, avec lampes 24V Projecteur principal H7, droit, sans correcteur de portée lumineuse, avec lampes 24V Projecteur principal H7, gauche, avec correcteur de portée lumineuse, avec lampes 24V Projecteur principal H7, droit, avec correcteur de portée lumineuse, avec lampes 24V Pièces de rechange: 1 Glace, gauche 1 Glace, droite 1 2x24V70W (H7) 1 1x24V5W (W5W)
Lion's City A22, A35 A66	10/09-> 02/09->	1NB 354 986-031 1NB 354 986-041 8GJ 002 525-251 8GA 002 073-241	1 1 1 1	Projecteur AB H4/route, gauche, avec feu clignotant (orange), avec lampes 24V Projecteur AB H4/route, droit, avec feu clignotant (orange), avec lampes 24V Pièces de rechange: 1 1x24V75/70W (H4) 1 1x24V21W (P21W)
Lion's City A22, A35 A66	10/09-> 02/09->	1NB 354 986-051 1NB 354 986-061 8GJ 002 525-251 8GA 006 841-241	1 1 1 1	Projecteur AB H4/route, gauche, avec feu clignotant (blanc), avec lampes 24V Projecteur AB H4/route, droit, avec feu clignotant (blanc), avec lampes 24V Pièces de rechange: 1 1x24V75/70W (H4) 1 1x24V21W (PY21W)
Lion's Coach Lion's Coach FRH 352, RH 353, FRH 402, RH 403 RH 413 RHC 414 RH 463, RHC 464	09/95-> 01/00-> 06/02-> 01/00->	1EH 354 984-011 1EH 354 984-021 1EH 354 984-031 1EH 354 984-041 9ES 354 984-051 9ES 354 984-061 8GH 007 157-241 8GP 003 594-251	1 1 1 1 1 1 1 1	Projecteur principal H7, gauche, sans correcteur de portée lumineuse, avec lampes 24V Projecteur principal H7, droit, sans correcteur de portée lumineuse, avec lampes 24V Projecteur principal H7, gauche, avec correcteur de portée lumineuse, avec lampes 24V Projecteur principal H7, droit, avec correcteur de portée lumineuse, avec lampes 24V Pièces de rechange: 1 Glace, gauche 1 Glace, droite 1 2x24V70W (H7) 1 1x24V5W (W5W)





**MAN**



Marques Modèles	Années de construction	Références	Cd.	Désignations
MAN				
Lion's Coach Lion's Coach FRH 352, RH 353, FRH 402, RH 403 RH 413 RHC 414 RH 463, RHC 464	09/95-> 01/00-> 06/02-> 01/00->	1NB 354 986-031 1NB 354 986-041 8GJ 002 525-251 8GA 002 073-241	1 1 1 1	Projecteur AB H4/route, gauche, avec feu clignotant (orange), avec lampes 24V Projecteur AB H4/route, droit, avec feu clignotant (orange), avec lampes 24V Pièces de rechange: 1x24V75/70W (H4) 1x24V21W (P21W)
				
Lion's Coach FRH 352, RH 353 FRH 402, RH 403 RH 413 RHC 414 RH 463, RHC 464	09/95-> 01/00-> 06/02-> 01/00->	1NB 354 986-051 1NB 354 986-061 8GJ 002 525-251 8GA 006 841-241	1 1 1 1	Projecteur AB H4/route, gauche, avec feu clignotant (blanc), avec lampes 24V Projecteur AB H4/route, droit, avec feu clignotant (blanc), avec lampes 24V Pièces de rechange: 1x24V75/70W (H4) 1x24V21W (PY21W)
				
Lion's Coach FRH 353		2BA 005 603-001 8GA 002 073-241	1 1	Feu clignotant, pour montage avant Accessoires: 1x24V21W (P21W)
				
Lion's Coach FRH 353		2KA 001 388-051 8GM 002 092-241	1 1	Feu éclairer de plaque Accessoires: 1x24V5W (C5W)
				
Lion's Comfort Lion's Comfort		1BL 005 740-091 1BL 005 740-101 8GH 002 089-251 8GP 002 067-241	1 1 1 1	Optique code DE-H1 (blanc), gauche Optique code DE-H1 (blanc), droite Accessoires: 1x24V70W (H1) 1x24V4W (T4W)
				





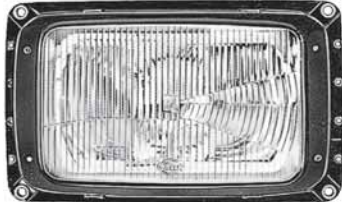
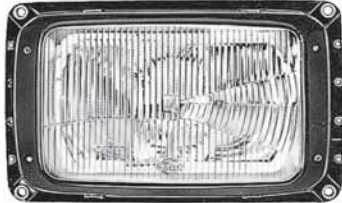

Marques Modèles	Années de construction	Références	Cd.	Désignations
MAN				
Lion's Comfort Lion's Comfort		1FE 005 478-011 1FE 005 478-021 8GH 002 089-251	1 1 1	Optique route H1 (blanc), gauche Optique route H1 (blanc), droite Accessoires: 1x24V70W (H1)
				
Lion's Comfort RN 313 RN 353	09/96-> 06/97->	1EH 354 984-011 1EH 354 984-021 1EH 354 984-031 1EH 354 984-041 9ES 354 984-051 9ES 354 984-061 8GH 007 157-241 8GP 003 594-251	1 1 1 1 1 1 1 1	Projecteur principal H7, gauche, sans correcteur de portée lumineuse, avec lampes 24V Projecteur principal H7, droit, sans correcteur de portée lumineuse, avec lampes 24V Projecteur principal H7, gauche, avec correcteur de portée lumineuse, avec lampes 24V Projecteur principal H7, droit, avec correcteur de portée lumineuse, avec lampes 24V Pièces de rechange: 1 Glace, gauche 1 Glace, droite 1 2x24V70W (H7) 1 1x24V5W (W5W)
				
Lion's Comfort RN 313 RN 353	09/96-> 06/97->	1NB 354 986-031 1NB 354 986-041 8GJ 002 525-251 8GA 002 073-241	1 1 1 1	Projecteur AB H4/route, gauche, avec feu clignotant (orange), avec lampes 24V Projecteur AB H4/route, droit, avec feu clignotant (orange), avec lampes 24V Pièces de rechange: 1 1x24V75/70W (H4) 1 1x24V21W (P21W)
				
Lion's Comfort RN 313 RN 353	09/96-> 06/97->	1NB 354 986-051 1NB 354 986-061 8GJ 002 525-251 8GA 006 841-241	1 1 1 1	Projecteur AB H4/route, gauche, avec feu clignotant (blanc), avec lampes 24V Projecteur AB H4/route, droit, avec feu clignotant (blanc), avec lampes 24V Pièces de rechange: 1 1x24V75/70W (H4) 1 1x24V21W (PY21W)
				
Lion's Comfort		2BA 005 603-001 8GA 002 073-241	1 1	Feu clignotant, pour montage avant Accessoires: 1x24V21W (P21W)
				
Lion's Comfort		2KA 001 388-051 8GM 002 092-241	1 1	Feu éclairer de plaque Accessoires: 1x24V5W (C5W)
				

**MAN**

Marques Modèles	Années de construction	Références	Cd.	Désignations
MAN				
Lion's Star Lion's Star FRH 422		1BL 005 740-091 1BL 005 740-101	1 1	Optique code DE-H1 (blanc), gauche Optique code DE-H1 (blanc), droite
		8GH 002 089-251 8GP 002 067-241	1 1	Accessoires: 1x24V70W (H1) 1x24V4W (T4W)
Lion's Star FRH 422		1FE 005 478-011 1FE 005 478-021	1 1	Optique route H1 (blanc), gauche Optique route H1 (blanc), droite
		8GH 002 089-251	1	Accessoires: 1x24V70W (H1)
Lion's Star FRH 352, RH 353, FRH 402, RH 403 FRH 422 RH/RHS 414, 464	09/95-> 01/93->09/96 03/00->	1EH 354 984-011 1EH 354 984-021 1EH 354 984-031 1EH 354 984-041	1 1 1 1	Projecteur principal H7, gauche, sans correcteur de portée lumineuse, avec lampes 24V Projecteur principal H7, droit, sans correcteur de portée lumineuse, avec lampes 24V Projecteur principal H7, gauche, avec correcteur de portée lumineuse, avec lampes 24V Projecteur principal H7, droit, avec correcteur de portée lumineuse, avec lampes 24V
		9ES 354 984-051 9ES 354 984-061 8GH 007 157-241 8GP 003 594-251	1 1 1 1	Pièces de rechange: 1 Glace, gauche 1 Glace, droite 1 2x24V70W (H7) 1 1x24V5W (W5W)
Lion's Star FRH 402, RH 403 FRH 422 RH/RHS 414, 464	09/95-> 01/93->09/96 03/00->	1NB 354 986-031 1NB 354 986-041	1 1	Projecteur AB H4/route, gauche, avec feu clignotant (orange), avec lampes 24V Projecteur AB H4/route, droit, avec feu clignotant (orange), avec lampes 24V
		8GJ 002 525-251 8GA 002 073-241	1 1	Pièces de rechange: 1x24V75/70W (H4) 1x24V21W (P21W)
Lion's Star FRH 352, RH 353 FRH 402, RH 403 FRH 422 RH/RHS 414, 464	09/95-> 01/93->09/96 03/00->	1NB 354 986-051 1NB 354 986-061	1 1	Projecteur AB H4/route, gauche, avec feu clignotant (blanc), avec lampes 24V Projecteur AB H4/route, droit, avec feu clignotant (blanc), avec lampes 24V
		8GJ 002 525-251 8GA 006 841-241	1 1	Pièces de rechange: 1x24V75/70W (H4) 1x24V21W (PY21W)





Marques Modèles	Années de construction	Références	Cd.	Désignations
MAN				
Lion's Star Lion's Star FRH 422		2BA 005 603-001 8GA 002 073-241	1 1	Feu clignotant, pour montage avant Accessoires: 1x24V21W (P21W)
Lion's Star FRH 422		2KA 001 388-051 8GM 002 092-241	1 1	Feu éclairer de plaque Accessoires: 1x24V5W (C5W)
NG 242 - SÜ 240 NG 242 - SL 202 NG 242, NG 272 NL 202, NM 152 SG 242, SG 292 SL 202	07/90-> 05/91-> 03/88-> 	1AG 003 434-251 9ES 120 743-001 9DE 132 750-015 9HD 121 297-035 8GJ 002 525-251 8GP 002 067-241	1 2 2 70 1 1	Projecteur principal H4, avec dispositif pour correcteur de portée lumineuse Pièces de rechange: Glace Réflecteur Capuchon Accessoires: 1x24V75/70W (H4) 1x24V4W (T4W)
NG 262 - SM 192 NG 262, NG 263, NG 312, NG 313, NG 323, NG 353, NG 353 NL 202, NL 222, NL 223, NL 243, NL 262, NL 263, NL 273, NL 283, NL 312, NL 313, NL 323 NM 152, NM 182, NM 192, NM 222, NM 223, NM 243, NM 253, NM 283, NM 293 SM 152, SM 182, SM 192		1AG 003 434-211 9ES 120 743-001 9DE 132 750-015 9HD 121 297-035 8GJ 002 525-251 8GP 002 067-241	1 2 2 70 1 1	Projecteur principal H4, avec dispositif pour correcteur de portée lumineuse Pièces de rechange: Glace Réflecteur Capuchon Accessoires: 1x24V75/70W (H4) 1x24V4W (T4W)



**MAN**

Marques Modèles	Années de construction	Références	Cd.	Désignations
MAN				
NG 242 - SÜ 240 SG 242 - SL 202 SG 242, SG 292, SL 202		1NB 003 367-137 8GH 002 090-251	36 1	Projecteur AB H3 (blanc) Accessoires: 1x24V70W (H3)
				
NG 242 - SÜ 240 NG 242, NG 272, NL 202, NM 152, SG 242, SG 292 SL 200, SL 202, SÜ 240	07/82->	2SD 003 167-531 2SD 003 167-541 9EL 147 747-001 9GD 087 883-355 8GA 002 071-251 8GA 002 073-241	1 1 1 10 1 1	Feu arrière, gauche Feu arrière, droit Pièces de rechange: Disperseur avec vis Joint Accessoires: 1x24V10W (R10W) 2x24V21W (P21W)
				
SG 242 - SL 202 SG 242, SG 292 SL 202	02/86->	2KA 003 389-081 9BG 121 587-031 8GA 002 071-251	1 2 1	Feu éclairer de plaque Pièces de rechange: Boîtier lumineux avec vis Accessoires: 1x24V10W (R10W)
				
ÜL 242, ÜL 292, Bus VÖV ÜL 242, ÜL 292 Bus VÖV		1NB 003 367-137 8GH 002 090-251	36 1	Projecteur AB H3 (blanc) Accessoires: 1x24V70W (H3)
				

Marques Modèles	Années de construction	Références	Cd.	Désignations
MAN				
ÜL 313/353 ÜL 313/353		1BL 005 740-091 1BL 005 740-101 8GH 002 089-251 8GP 002 067-241	1 1 1 1	Optique code DE-H1 (blanc), gauche Optique code DE-H1 (blanc), droite Accessoires: 1x24V70W (H1) 1x24V4W (T4W)
ÜL 313/353		1FE 005 478-011 1FE 005 478-021 8GH 002 089-251	1 1 1	Optique route H1 (blanc), gauche Optique route H1 (blanc), droite Accessoires: 1x24V70W (H1)
ÜL 313/353		2BA 005 603-001 8GA 002 073-241	1 1	Feu clignotant, pour montage avant Accessoires: 1x24V21W (P21W)
ÜL 313/353		2KA 001 388-051 8GM 002 092-241	1 1	Feu éclairer de plaque Accessoires: 1x24V5W (C5W)
8.103 - 12.225 (L 2000) 8.145 - 12.225 (Série L 2000) 8.145, 8.155, 8.163, 8.185, 8.225 9.155, 9.185, 9.225 10.145, 10.155, 10.163, 10.185, 10.225 12.185, 12.225	09/00->	1EH 354 984-011 1EH 354 984-021 1EH 354 984-031 1EH 354 984-041 9ES 354 984-051 9ES 354 984-061 8GH 007 157-241 8GP 003 594-251	1 1 1 1 1 1 1 1	Projecteur principal H7, gauche, sans correcteur de portée lumineuse, avec lampes 24V Projecteur principal H7, droit, sans correcteur de portée lumineuse, avec lampes 24V Projecteur principal H7, gauche, avec correcteur de portée lumineuse, avec lampes 24V Projecteur principal H7, droit, avec correcteur de portée lumineuse, avec lampes 24V Pièces de rechange: 1 Glace, gauche 1 Glace, droite 1 2x24V70W (H7) 1 1x24V5W (W5W)

**MAN**





Marques Modèles	Années de construction	Références	Cd.	Désignations
MAN				
8.103 - 12.225 (L 2000) 8.103 - 12.225 (Série L 2000) 8.113, 8.145, 8.155, 8.163, 8.185, 8.225 9.145, 9.155, 9.185, 9.225 10.145, 10.155, 10.163, 10.225 12.185, 12.225	09/00->	1NB 354 986-031 1NB 354 986-041 8GJ 002 525-251 8GA 002 073-241	1 1 1 1	Projecteur AB H4/route, gauche, avec feu clignotant (orange), avec lampes 24V Projecteur AB H4/route, droit, avec feu clignotant (orange), avec lampes 24V Pièces de rechange: 1x24V75/70W (H4) 1x24V21W (P21W)
				
8.113 - 12.225 (Série L 2000) 8.113, 8.145, 8.155, 8.163, 8.185, 8.225 9.145, 9.155, 9.185, 9.225 10.145, 10.155, 10.163, 10.225 12.185, 12.225	09/00->	1NB 354 986-051 1NB 354 986-061 8GJ 002 525-251 8GA 006 841-241	1 1 1 1	Projecteur AB H4/route, gauche, avec feu clignotant (blanc), avec lampes 24V Projecteur AB H4/route, droit, avec feu clignotant (blanc), avec lampes 24V Pièces de rechange: 1x24V75/70W (H4) 1x24V21W (PY21W)
				
8.103 - 12.225 (Série L 2000)	10/93->	2BA 007 839-001 8GA 002 073-241	1 1	Feu clignotant Accessoires: 1x24V21W (P21W)
				
8.103 - 12.225 (Série L 2000)	10/93->	2PF 354 985-021 8GP 002 067-241	1 1	Feu de position, pour montage avant Accessoires: 1x24V4W (T4W)
				
8.103 - 12.225 (Série L 2000)	10/93->	2BM 006 692-011 2BM 006 692-021 8GA 002 073-241	1 1 1	Répétiteur de clignotant, gauche Répétiteur de clignotant, droit Accessoires: 1x24V21W (P21W)
				

Marques Modèles	Années de construction	Références	Cd.	Désignations
MAN				
8.103 - 12.225 (L 2000) 8.103 - 12.225 (Série L 2000)	10/93->	2PS 354 985-001	1	Feu latéral avec catadioptré LED (orange)
				
8.103 - 12.225 (Série L 2000) 8.103, 8.113, 8.145, 8.150, 8.153, 8.163, 8.185, 8.220, 8.223, 8.224, 8.225 9.145, 9.153, 9.163, 9.185, 9.223, 9.224, 9.225 10.145, 10.150, 10.153, 10.163, 10.185, 10.220, 10.223, 10.224, 10.225 12.185, 12.225	10/93->08/00	2VD 008 204-051 2VP 008 204-041 2VD 008 204-071 2VP 008 204-061 9EL 152 889-001 8GA 002 071-241 8GA 002 073-241	1 1 1 1 1 1 1	Feu arrière avec feu éclairer de plaque, feu AR de brouillard, feu de recul et feu de gabarit, avec catadioptré et connecteur central, gauche Feu arrière avec feu AR de brouillard, feu de recul et feu de gabarit, avec catadioptré et connecteur central, gauche/droit Feu arrière avec feu éclairer de plaque, feu AR de brouillard, feu de recul, feu de gabarit, feu de position latéral, avec catadioptré, réflecteur de position et connecteur central Schlemmer, 7 pôles, gauche Feu arrière avec feu éclairer de plaque, feu AR de brouillard, feu de recul, feu de gabarit, feu de position latéral, avec catadioptré, réflecteur de position et connecteur central Schlemmer, 7 pôles, gauche/droit Pièces de rechange: Disperseur avec vis Accessoires: 3x24V5W (R5W) 4x24V21W (P21W)
				
8.103 - 12.225 (Série L 2000)	10/03->	2XS 005 020-041 9EL 132 215-011 8GP 002 067-241	10 2 1	Feu d'encombrement (rouge) Pièces de rechange: Boîtier lumineux avec vis Accessoires: 1x24V4W (T4W)
				



**MAN**

Marques Modèles	Années de construction	Références	Cd.	Désignations
MAN				
7.150 - 12.250 (TGL)		1EH 354 984-011	1	Projecteur principal H7, gauche, sans correcteur de portée lumineuse, avec lampes 24V
7.150 - 12.250 (TGL)	04/05->	1EH 354 984-021	1	Projecteur principal H7, droit, sans correcteur de portée lumineuse, avec lampes 24V
7.150, 7.180, 7.220, 7.250		1EH 354 984-031	1	Projecteur principal H7, gauche, avec correcteur de portée lumineuse, avec lampes 24V
8.150, 8.180, 8.210, 8.220, 8.240, 8.250		1EH 354 984-041	1	Projecteur principal H7, droit, avec correcteur de portée lumineuse, avec lampes 24V
10.180, 10.210, 10.220, 10.240, 10.250				
12.180, 12.210, 12.220, 12.240, 12.250				
		9ES 354 984-051 9ES 354 984-061 8GH 007 157-241 8GP 003 594-251	1 1 1 1	Pièces de rechange: 1 Glace, gauche 1 Glace, droite 1 2x24V70W (H7) 1 1x24V5W (W5W)
7.150 - 12.250 (TGL)	04/05->	1NB 354 986-031	1	Projecteur AB H4/route, gauche, avec feu clignotant (orange), avec lampes 24V
		1NB 354 986-041	1	Projecteur AB H4/route, droit, avec feu clignotant (orange), avec lampes 24V
		8GJ 002 525-251 8GA 002 073-241	1 1	Pièces de rechange: 1 1x24V75/70W (H4) 1 1x24V21W (P21W)
7.150 - 12.250 (TGL)	04/05->	1NB 354 986-051	1	Projecteur AB H4/route, gauche, avec feu clignotant (blanc), avec lampes 24V
		1NB 354 986-061	1	Projecteur AB H4/route, droit, avec feu clignotant (blanc), avec lampes 24V
		8GJ 002 525-251 8GA 006 841-241	1 1	Pièces de rechange: 1 1x24V75/70W (H4) 1 1x24V21W (PY21W)
7.150 - 12.250 (TGL)	04/05->	2PF 354 985-011	1	Feu de position, pour montage avant, avec lampe
		8GP 003 594-251	1	Pièces de rechange: 1 1x24V5W (W5W)
7.150 - 12.250 (TGL)	04/05->	2PS 354 985-001	1	Feu latéral avec catadioptré LED (orange)
				
7.150 - 12.250 (TGL)	04/05->	2KA 003 389-081	1	Feu éclairateur de plaque
		9BG 121 587-031 8GA 002 071-251	2 1	Pièces de rechange: 2 Boîtier lumineux avec vis Accessoires: 1 1x24V10W (R10W)





Marques Modèles	Années de construction	Références	Cd.	Désignations
MAN				
7.150 - 12.250 (TGL) 7.150 - 12.250 (TGL)	04/05->	2XS 005 020-041 9EL 132 215-011 8GP 002 067-241	10 2 1	Feu d'encombrement (rouge) Pièces de rechange: Boîtier lumineux avec vis Accessoires: 1x24V4W (T4W)
				
12.240 - 26.340 (TGM) 12.240 - 26.340 (TGM) 12.240, 12.250, 12.280, 12.290 13.240, 13.250, 13.280, 13.290 15.240, 15.250, 15.280, 15.290, 15.330, 15.340 18.240, 18.250, 18.280, 18.290, 18.330, 18.340 22.240, 22.250, 22.280, 22.290 26.280, 26.290, 26.330, 26.340	10/05->	1EH 354 984-011 1EH 354 984-021 1EH 354 984-031 1EH 354 984-041 9ES 354 984-051 9ES 354 984-061 8GH 007 157-241 8GP 003 594-251	1 1 1 1 1 1 1 1	Projecteur principal H7, gauche, sans correcteur de portée lumineuse, avec lampes 24V Projecteur principal H7, droit, sans correcteur de portée lumineuse, avec lampes 24V Projecteur principal H7, gauche, avec correcteur de portée lumineuse, avec lampes 24V Projecteur principal H7, droit, avec correcteur de portée lumineuse, avec lampes 24V Pièces de rechange: Glace, gauche Glace, droite 2x24V70W (H7) 1x24V5W (W5W)
				
12.240 - 26.340 (TGM)	10/05->	1NB 354 986-031 1NB 354 986-041 8GJ 002 525-251 8GA 002 073-241	1 1 1 1	Projecteur AB H4/route, gauche, avec feu clignotant (orange), avec lampes 24V Projecteur AB H4/route, droit, avec feu clignotant (orange), avec lampes 24V Pièces de rechange: 1x24V75/70W (H4) 1x24V21W (P21W)
				
12.240 - 26.340 (TGM)	10/05->	1NB 354 986-051 1NB 354 986-061 8GJ 002 525-251 8GA 006 841-241	1 1 1 1	Projecteur AB H4/route, gauche, avec feu clignotant (blanc), avec lampes 24V Projecteur AB H4/route, droit, avec feu clignotant (blanc), avec lampes 24V Pièces de rechange: 1x24V75/70W (H4) 1x24V21W (PY21W)
				



**MAN**

Marques Modèles	Années de construction	Références	Cd.	Désignations
MAN				
12.240 - 26.340 (TGM) 12.240 - 26.340 (TGM)	10/05->	2PS 354 985-001	1	Feu latéral avec catadioptré LED (orange)
				
10.136 F (G) 10.136 F (Série G)	10/79->08/87	1A8 003 060-541 1A8 121 149-001 9GH 116 966-011 9FF 126 444-001 8GD 002 088-271 8GP 002 067-241 1A8 003 060-551 1A8 121 150-001 9GH 116 966-011 9FF 126 444-001 8GJ 002 525-251 8GP 002 067-241	1 1 10 10 1 1 1 1 10 10 1 1	Projecteur principal Pièces de rechange: 1 Optique 10 Capuchon 10 Douille pour feu de position Accessoires: 1 1x24V55/50W (R2) 1 1x24V4W (T4W) Projecteur principal H4 Pièces de rechange: 1 Optique 10 Capuchon Accessoires: 10 Douille pour feu de position 1 1x24V75/70W (H4) 1 1x24V4W (T4W)
				
10.136 F, 10.150 F (G 90) 10.136 F, 10.150 F (Série G, G 90)	10/79->91			Seules les pièces de rechange suivantes sont livrables pour le feu AR (Système modulable).
10.136 F	10/79->08/87	9BG 130 945-001 9BG 130 946-001	2 2	Boîtier avec connecteur central, gauche Boîtier avec connecteur central, droit
10.150 F	09/87->91			(La fenêtre du feu éclairé de plaque sur les boîtiers peut être obturée à l'aide du cache 9HB 126 601-001)
				
		9EL 122 689-051 9EL 122 689-021 9HB 126 601-001 9GP 003 995-801 8GA 002 071-251 8GA 002 073-241	2 2 2 1 1 1	Disperseurs en option : Disperseur pour feu AR-catadioptré-stop-clignotant-recul Disperseur pour feu AR-catadioptré-stop-clignotant-recul-AR de brouillard Accessoires: 2 Cache pour feu éclairé de plaque 1 Ensemble d'amortisseurs de vibrations Accessoires: 1 1x24V10W (R10W) 1 4x24V21W (P21W)

Marques Modèles	Années de construction	Références	Cd.	Désignations
MAN				
12.145 - 26.285 (M 2000 L)				
12.145 - 26.285 (Série M 2000 L)	08/95->	1NB 354 986-031	1	Projecteur AB H4/route, gauche, avec feu clignotant (orange), avec lampes 24V
12.145, 12.163, 12.185, 12.224, 12.225, 12.255, 12.285		1NB 354 986-041	1	Projecteur AB H4/route, droit, avec feu clignotant (orange), avec lampes 24V
14.163, 14.185, 14.224, 14.255, 14.263, 14.264, 14.285		8GJ 002 525-251	1	Pièces de rechange: 1x24V75/70W (H4)
15.163, 15.185, 15.224, 15.255, 15.263, 15.264, 15.285		8GA 002 073-241	1	1x24V21W (P21W)
18.224, 18.225, 18.255, 18.263, 18.264, 18.285				
19.224, 19.225, 19.255, 19.264, 18.284, 19.285				
20.224, 20.255, 20.264, 20.284, 20.285				
26.224, 26.225, 26.255, 26.284, 26.285				
12.163 - 18.285 (Série M 2000 L) à cabine compacte	08/95->	2BA 007 839-001	1	Feu clignotant
		8GA 002 073-241	1	Accessoires: 1x24V21W (P21W)
12.45 - 26.285 (Série M 2000 L)	08/95->	2PS 354 985-001	1	Feu latéral avec catadioptré LED (orange)

**MAN**

Marques Modèles	Années de construction	Références	Cd.	Désignations
MAN				
12.145 - 26.285 (M 2000 L)		2VD 008 204-051	1	Feu arrière avec feu éclairer de plaque, feu AR de brouillard, feu de recul et feu de gabarit, avec catadioptré et connecteur central, gauche
12.163 - 18.284 (Série M 2000 L)	08/95->	2VP 008 204-041	1	Feu arrière avec feu AR de brouillard, feu de recul et feu de gabarit, avec catadioptré et connecteur central, gauche/droit
12.163, 12.224		2VD 008 204-071	1	Feu arrière avec feu éclairer de plaque, feu AR de brouillard, feu de recul, feu de gabarit, feu de position latéral, avec catadioptré, réflecteur de position et connecteur central Schlemmer, 7 pôles, gauche
14.163, 14.224, 14.264, 14.284		2VP 008 204-061	1	Feu arrière avec feu éclairer de plaque, feu AR de brouillard, feu de recul, feu de gabarit, feu de position latéral, avec catadioptré, réflecteur de position et connecteur central Schlemmer, 7 pôles, gauche/droit
15.163, 15.224, 15.264, 15.284		9EL 152 889-001	1	Pièces de rechange: Disperseur avec vis
18.224, 18.264, 18.284		8GA 002 071-241	1	Accessoires: 3x24V5W (R5W)
		8GA 002 073-241	1	4x24V21W (P21W)
				
12.224 - 25.285 (M 2000 M)		1D3 009 027-011	1	Projecteur principal H7, gauche, avec feu clignotant, sans correcteur de portée lumineuse, avec lampes 24V
12.224 - 25.285 (Série M 2000 M)	08/95->12/05	1D3 009 027-021	1	Projecteur principal H7, droit, avec feu clignotant, sans correcteur de portée lumineuse, avec lampes 24V
12.224, 12.255, 12.264, 12.284		1D3 009 027-031	1	Projecteur principal H7, gauche, avec feu clignotant, avec correcteur de portée lumineuse, avec lampes 24V
14.224, 14.225, 14.255, 14.264, 14.284, 14.285		1D3 009 027-041	1	Projecteur principal H7, droit, avec feu clignotant, avec correcteur de portée lumineuse, avec lampes 24V
18.224, 18.225, 18.255, 18.264, 18.284, 18.285		8GH 007 157-241	1	Pièces de rechange: 2x24V70W (H7)
25.224, 25.225, 25.255, 25.264, 25.284, 25.285		8GP 003 594-251	1	1x24V5W (W5W)
		8GA 002 073-241	1	1x24V21W (P21W)
				
12.224 - 25.285 (Série M 2000 M)	08/95->12/05	1NB 354 986-071	1	Projecteur AB H3/route, gauche, avec lampe 24V
12.224, 12.255, 12.264, 12.284		1NB 354 986-081	1	Projecteur AB H3/route, droit, avec lampe 24V
14.224, 14.225, 14.255, 14.264, 14.284, 14.285		8GH 002 090-251	1	Pièces de rechange: 2x24V70W (H3)
18.224, 18.225, 18.255, 18.264, 18.284, 18.285				
25.224, 25.225, 25.255, 25.264, 25.284, 25.285				
				

Marques Modèles	Années de construction	Références	Cd.	Désignations
MAN				
12.224 - 25.285 (M 2000 M) 12.224 - 25.285 (Série M 2000 M)	08/95->12/05	2PS 354 985-001	1	Feu latéral avec catadioptré LED (orange)
				
12.224 - 25.285 (Série M 2000 M)	08/95->12/05	2VD 008 204-051	1	Feu arrière avec feu éclairé de plaque, feu AR de brouillard, feu de recul et feu de gabarit, avec catadioptré et connecteur central, gauche
12.224, 12.255, 12.264, 12.284		2VP 008 204-041	1	Feu arrière avec feu AR de brouillard, feu de recul et feu de gabarit, avec catadioptré et connecteur central, gauche/droit
14.224, 14.225, 14.255, 14.264, 14.284, 14.285		2VD 008 204-071	1	Feu arrière avec feu éclairé de plaque, feu AR de brouillard, feu de recul, feu de gabarit, feu de position latéral, avec catadioptré, réflecteur de position et connecteur central Schlemmer, 7 pôles, gauche
18.224, 18.225, 18.255, 18.264, 18.284, 18.285		2VP 008 204-061	1	Feu arrière avec feu éclairé de plaque, feu AR de brouillard, feu de recul, feu de gabarit, feu de position latéral, avec catadioptré, réflecteur de position et connecteur central Schlemmer, 7 pôles, gauche/droit
25.224, 25.225, 25.255, 25.264, 25.285		9EL 152 889-001	1	Pièces de rechange: Disperseur avec vis
				
		8GA 002 071-241	1	Accessoires: 3x24V5W (R5W)
		8GA 002 073-241	1	4x24V21W (P21W)



MAN





Marques Modèles	Années de construction	Références	Cd.	Désignations
MAN				
12.136 - 48.321 (F8, F9)		1AG 003 434-251	1	Projecteur principal H4, avec dispositif pour correcteur de portée lumineuse
12.136 - 48.321 (série F8, F9)				Pièces de rechange:
12.136, 12.170, 12.192		9ES 120 743-001	2	Glace
14.170, 14.192, 14.220		9DE 132 750-015	2	Réflecteur
15.168, 15.192, 15.220, 15.240		9HD 121 297-035	70	Capuchon
16.136, 16.168, 16.170, 16.192, 16.220, 16.240		8GJ 002 525-251	1	Accessoires: 1x24V75/70W (H4)
17.136, 17.170, 17.192, 17.220, 17.240		8GP 002 067-241	1	1x24V4W (T4W)
19.240, 19.281, 19.291, 19.321, 19.331, 19.361				
20.281, 20.321, 20.361				
22.192, 22.220, 22.240, 22.281, 22.291, 22.321, 22.331, 22.361				
26.240, 26.281, 26.291, 26.321, 26.331, 26.361, 26.365				
30.281, 30.291, 30.321, 30.331,00				
32.240, 32.281, 32.291, 32.321, 32.331, 32.361, 32.365				
40.365, 40.400, 48.321				
48.321				







Marques Modèles	Années de construction	Références	Cd.	Désignations
MAN				
12.136 - 48.321 (F8, F9)		2VP 003 567-111	1	Feu arrière avec feu de recul et feu AR de brouillard, gauche
12.136 - 48.321 (série F8, F9)	->12/83	2VP 003 567-121	1	Feu arrière avec feu de recul et feu AR de brouillard, droit
12.136, 12.170, 12.192				Pièces de rechange:
14.170, 14.192, 14.220		9EL 122 689-021	2	Disperseur avec vis
15.168, 15.192, 15.220, 15.240		9GT 074 132-001	10	Accessoires: Passe-câble
16.136, 16.168, 16.170, 16.192, 16.220, 16.240		9GP 003 995-801	1	Ensemble d'amortisseurs de vibrations
17.136, 17.170, 17.192, 17.220, 17.240		8GA 002 071-251	1	1x24V10W (R10W)
19.240, 19.281, 19.291, 19.321, 19.331, 19.361		8GA 002 073-241	1	4x24V21W (P21W)
20.281, 20.321, 20.361				
22.192, 22.220, 22.240, 22.281, 22.291, 22.321, 22.331, 22.361				
26.240, 26.281, 26.291, 26.321, 26.331, 26.361, 26.365				
30.281, 30.291, 30.321, 30.331				
32.240, 32.281, 32.291, 32.321, 32.331, 32.361, 32.365				
40.365, 40.400, 48.321				
48.321				



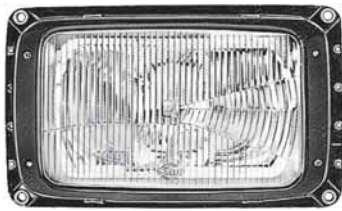

**MAN**



Marques Modèles	Années de construction	Références	Cd.	Désignations
MAN				
12.136 - 48.321 (F8, F9)				Seules les pièces de rechange suivantes sont livrables pour le feu AR (Système modulable).
12.136 - 48.321 (série F8, F9)	01/84->			
12.136, 12.170, 12.192		9BG 130 945-001	2	Boîtier avec connecteur central, gauche
14.170, 14.192, 14.220		9BG 130 946-001	2	Boîtier avec connecteur central, droit (La fenêtre du feu éclairer de plaque sur les boîtiers peut être obturée à l'aide du cache 9HB 126 601-001)
15.168, 15.192, 15.220, 15.240				Disperseurs en option :
16.136, 16.168, 16.170, 16.192, 16.220, 16.240		9EL 122 689-051	2	Disperseur pour feu AR-catadioptré-stop-clignotant-recul
17.136, 17.170, 17.192, 17.220, 17.240		9EL 122 689-021	2	Disperseur pour feu AR-catadioptré-stop-clignotant-recul-AR de brouillard
19.240, 19.281, 19.291, 19.321, 19.331, 19.361				Accessoires:
20.281, 20.321, 20.361		9HB 126 601-001	2	Cache pour feu éclairer de plaque
22.192, 22.220, 22.240, 22.281, 22.291, 22.321, 22.331, 22.361		9GP 003 995-801	1	Ensemble d'amortisseurs de vibrations
26.240, 26.281, 26.291, 26.321, 26.331, 26.361, 26.365		8GA 002 071-251	1	1x24V10W (R10W)
30.281, 30.291, 30.321, 30.331		8GA 002 073-241	1	4x24V21W (P21W)
32.240, 32.281, 32.291, 32.321, 32.331, 32.361, 32.365				
40.365, 40.400, 48.321				
48.321				
				
12.136 - 48.321 (série F8, F9)		2KA 003 389-081	1	Feu éclairer de plaque
		9BG 121 587-031	2	Pièces de rechange: Boîtier lumineux avec vis
		8GA 002 071-251	1	Accessoires: 1x24V10W (R10W)
				

Marques Modèles	Années de construction	Références	Cd.	Désignations
MAN				
12.192 - 24.272 (M 90)		1AG 003 434-211	1	Projecteur principal H4, avec dispositif pour correcteur de portée lumineuse
12.192 - 24.272 (série M 90)	08/88->06/96			Pièces de rechange:
12.192, 12.222, 12.232, 12.262, 12.272		9ES 120 743-001	2	Glace
		9DE 132 750-015	2	Réflecteur
		9HD 121 297-035	70	Capuchon
14.152, 14.162, 14.192, 14.222, 14.232, 14.262, 14.272		8GJ 002 525-251	1	Accessoires: 1x24V75/70W (H4)
		8GP 002 067-241	1	1x24V4W (T4W)
17.192, 17.222, 17.232, 17.272				
18.192, 18.222, 18.232, 18.262, 18.272				
24.192, 24.222, 24.232, 24.262, 24.272				
				
12.192 - 24.272 (série M 90)	10/90->04/93	1NE 006 300-051	1	Projecteur AB H3 (blanc)
		1NE 138 555-011	1	Pièces de rechange: Optique
		8GH 002 090-251	1	Accessoires: 1x24V70W (H3)
				
12.192 - 24.272 (série M 90)	05/93->06/96			Projecteur AB H3 (blanc), fourniture de pièces de rechange uniquement
		1NE 138 555-011	1	Pièces de rechange: Optique
		8GH 002 090-251	1	Accessoires: 1x24V70W (H3)
				
12.192 - 24.272 (série M 90)	08/88->06/96	2BA 007 840-001	1	Feu clignotant
		8GA 002 073-241	1	Accessoires: 1x24V21W (P21W)
				

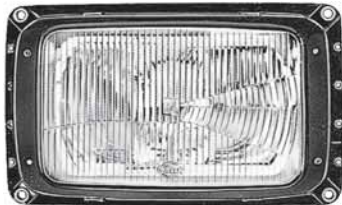

**MAN**

Marques Modèles	Années de construction	Références	Cd.	Désignations
MAN				
12.192 - 24.272 (M 90)				Seules les pièces de rechange suivantes sont livrables pour le feu AR (Système modulable).
12.192 - 24.272 (série M 90)	08/88->91			
12.192, 12.222, 12.232, 12.262, 12.272		9BG 130 945-001 9BG 130 946-001	2 2	Boîtier avec connecteur central, gauche Boîtier avec connecteur central, droit (La fenêtre du feu éclairer de plaque sur les boîtiers peut être obturée à l'aide du cache 9HB 126 601-001)
14.152, 14.162, 14.192, 14.222, 14.232, 14.262, 14.272				
17.192, 17.232, 17.272		9EL 122 689-051	2	Disperseurs en option : Disperseur pour feu AR-catadiopre-stop-clignotant-recul
18.192, 18.222, 18.232, 18.262, 18.272		9EL 122 689-021	2	Disperseur pour feu AR-catadiopre-stop-clignotant-recul-AR de brouillard
24.192, 24.232, 24.272 24.262, 24.272				
		9HB 126 601-001 9GP 003 995-801 8GA 002 071-251 8GA 002 073-241	2 1 1 1	Accessoires: Cache pour feu éclairer de plaque Ensemble d'amortisseurs de vibrations 1x24V10W (R10W) 4x24V21W (P21W)
12.192 - 24.272 (série M 90)	08/88->91	2KA 003 389-081	1	Feu éclairer de plaque
		9BG 121 587-031	2	Pièces de rechange: Boîtier lumineux avec vis
		8GA 002 071-251	1	Accessoires: 1x24V10W (R10W)
12.192 - 24.272 (série M 90)	08/88->06/96	2XS 005 020-041	10	Feu d'encombrement (rouge)
		9EL 132 215-011	2	Pièces de rechange: Boîtier lumineux avec vis
		8GP 002 067-241	1	Accessoires: 1x24V4W (T4W)





Marques Modèles	Années de construction	Références	Cd.	Désignations
MAN				
19.242 - 48.462 (F 90)		1AG 003 434-211	1	Projecteur principal H4, avec dispositif pour correcteur de portée lumineuse
19.242 - 48.462 (série F 90)	06/86->12/97			
19.242, 19.262, 19.272, 19.292, 19.322, 19.332, 19.342, 19.362, 19.372, 19.402, 19.422, 19.462, 19.502		9ES 120 743-001 9DE 132 750-015 9HD 121 297-035	2 2 70	Pièces de rechange: Glace Réflecteur Capuchon
24.242, 24.262, 24.272, 24.292, 24.302, 24.322, 24.332, 24.342, 24.362, 24.372, 24.402, 24.422, 24.462, 24.502		8GJ 002 525-251 8GP 002 067-241	1 1	Accessoires: 1x24V75/70W (H4) 1x24V4W (T4W)
25.272, 25.302, 25.322, 25.372, 25.422, 25.502				
26.242, 26.262, 26.272, 26.292, 26.302, 26.322, 26.332, 26.342, 26.362, 26.372, 26.402, 26.422, 26.462, 26.502				
32.262, 32.272, 32.292, 32.302, 32.322, 32.332, 32.342, 32.362, 32.372, 32.402, 32.422				
33.242, 33.262, 33.272, 33.292, 33.322, 33.332, 33.342, 33.362, 33.372, 33.402, 33.422, 33.462, 33.502				
35.262, 35.272, 35.292, 35.302, 35.322, 35.332, 35.342, 35.362, 35.372, 35.402, 35.422				
40.372, 40.402, 40.422, 40.462, 40.502				
41.262, 41.272, 41.292, 41.322, 41.332, 41.342, 41.362, 41.372, 41.402, 41.422				
48.292, 48.332, 48.362, 48.462				
				
19.242 - 48.462 (série F 90)	10/90->04/93	1NE 006 300-051	1	Projecteur AB H3 (blanc)
		1NE 138 555-011	1	Pièces de rechange: Optique
		8GH 002 090-251	1	Accessoires: 1x24V70W (H3)
				



**MAN**

Marques Modèles	Années de construction	Références	Cd.	Désignations
MAN				
19.242 - 48.462 (F 90) 19.242 - 48.462 (série F 90)	05/93->12/97	1NE 138 555-011 8GH 002 090-251	1 1	Projecteur AB H3 (blanc), fourniture de pièces de rechange uniquement Pièces de rechange: Optique Accessoires: 1x24V70W (H3)
				
19.242 - 48.462 (série F 90)	06/86->12/97	2BA 007 840-001 8GA 002 073-241	1 1	Feu clignotant Accessoires: 1x24V21W (P21W)
				





Marques Modèles	Années de construction	Références	Cd.	Désignations
MAN				
19.242 - 48.462 (F 90)				Seules les pièces de rechange suivantes sont livrables pour le feu AR (Système modulable).
19.242 - 48.462 (série F 90)	06/86->91			
19.242, 19.262, 19.272, 19.292, 19.322, 19.332, 19.342, 19.362, 19.372, 19.402, 19.422, 19.462, 19.502		9BG 130 945-001 9BG 130 946-001	2 2	Boîtier avec connecteur central, gauche Boîtier avec connecteur central, droit (La fenêtre du feu éclairneur de plaque sur les boîtiers peut être obturée à l'aide du cache 9HB 126 601-001)
24.242, 24.262, 24.272, 24.292, 24.302, 24.322, 24.332, 24.342, 24.362, 24.372, 24.402, 24.422, 24.462, 24.502		9EL 122 689-051 9EL 122 689-021	2 2	Disperseurs en option : Disperseur pour feu AR-catadiopre-stop-clignotant-recul Disperseur pour feu AR-catadiopre-stop-clignotant-recul-AR de brouillard
25.272, 25.302, 25.322, 25.372, 25.422, 25.502				
26.242, 26.262, 26.272, 26.292, 26.302, 26.322, 26.332, 26.342, 26.362, 26.372, 26.402, 26.422, 26.462, 26.502		9HB 126 601-001 9GP 003 995-801 8GA 002 071-251 8GA 002 073-241	2 1 1 1	Accessoires: Cache pour feu éclairneur de plaque Ensemble d'amortisseurs de vibrations 1x24V10W (R10W) 4x24V21W (P21W)
32.262, 32.272, 32.292, 32.302, 32.322, 32.332, 32.342, 32.362, 32.372, 32.402, 32.422				
33.242, 33.262, 33.272, 33.292, 33.322, 33.332, 33.342, 33.362, 33.372, 33.402, 33.422, 33.462, 33.502				
35.262, 35.272, 35.292, 35.302, 35.322, 35.332, 35.342, 35.362, 35.372, 35.402, 35.422				
40.372, 40.402, 40.422, 40.462, 40.502				
41.262, 41.272, 41.292, 41.322, 41.332, 41.342, 41.362, 41.372, 41.402, 41.422				
48.292, 48.332, 48.362, 48.462				
				
19.242 - 48.462 (série F 90)	06/86->91	2KA 003 389-081 9BG 121 587-031 8GA 002 071-251	1 2 1	Feu éclairneur de plaque Pièces de rechange: Boîtier lumineux avec vis Accessoires: 1x24V10W (R10W)
				

**MAN**

Marques Modèles	Années de construction	Références	Cd.	Désignations
MAN				
19.242 - 48.462 (F 90)		2XS 005 020-041	10	Feu d'encombrement (rouge)
19.242 - 48.462 (série F 90)	06/86->12/97	9EL 132 215-011	2	Pièces de rechange: Boîtier lumineux avec vis
		8GP 002 067-241	1	Accessoires: 1x24V4W (T4W)
				
18.273 - 41.464 (F 2000)		1D3 009 027-011	1	Projecteur principal H7, gauche, avec feu clignotant, sans correcteur de portée lumineuse, avec lampes 24V
18.273 - 41.464 (Série F 2000)	01/94->	1D3 009 027-021	1	Projecteur principal H7, droit, avec feu clignotant, sans correcteur de portée lumineuse, avec lampes 24V
18.273		1D3 009 027-031	1	Projecteur principal H7, gauche, avec feu clignotant, avec correcteur de portée lumineuse, avec lampes 24V
19.233, 19.273, 19.293, 19.314, 19.323, 19.343, 19.364, 19.373, 19.403, 19.414, 19.423, 19.463, 19.464, 19.603		1D3 009 027-041	1	Projecteur principal H7, droit, avec feu clignotant, avec correcteur de portée lumineuse, avec lampes 24V
23.293, 23.314, 23.343, 23.364, 23.403, 23.414, 23.463, 23.464		8GH 007 157-241	1	Pièces de rechange: 2x24V70W (H7)
24.273, 24.293, 24.314, 24.323, 24.343, 24.364, 24.373, 24.403, 24.414, 24.423, 24.463, 24.464		8GP 003 594-251	1	1x24V5W (W5W)
26.233, 26.273, 26.293, 26.314, 26.323, 26.343, 26.364, 26.373, 26.403, 26.414, 26.423, 26.463, 26.464, 26.603, 26.604		8GA 002 073-241	1	1x24V21W (P21W)
27.273, 27.293, 27.314, 27.323, 27.343, 27.364, 27.373, 27.403, 27.414, 27.423, 27.463, 27.464, 27.603				
32.293, 32.314, 32.343, 32.403, 32.414, 32.364, 32.463, 32.464				
33.323, 33.343, 33.364, 33.373, 33.403, 33.414, 33.423, 33.463, 33.464, 33.603				
35.314, 35.343, 35.364, 35.373, 35.403, 35.414, 35.463, 35.464				
37.414, 37.464				
40.273, 40.373, 40.403, 40.414, 40.423, 40.463				
41.343, 41.364, 41.373, 41.403, 41.414, 41.423, 41.463, 41.464				
				





Marques Modèles	Années de construction	Références	Cd.	Désignations
MAN				
18.273 - 41.464 (F 2000) 18.273 - 41.464 (Série F 2000)	01/94->	1NB 354 986-071 1NB 354 986-081 8GH 002 090-251	1 1 1	Projecteur AB H3/route, gauche, avec lampe 24V Projecteur AB H3/route, droit, avec lampe 24V Pièces de rechange: 2x24V70W (H3)
				
18.273 - 41.464 (Série F 2000)	01/94->	2PF 354 985-021 8GP 002 067-241	1 1	Feu de position, pour montage avant Accessoires: 1x24V4W (T4W)
18.273 - 41.464 (Série F 2000)	01/94->	2PS 354 985-001	1	Feu latéral avec catadioptré LED (orange)
				



MAN



Marques Modèles	Années de construction	Références	Cd.	Désignations
MAN				
18.273 - 41.464 (F 2000)		2VD 008 204-051	1	Feu arrière avec feu éclairer de plaque, feu AR de brouillard, feu de recul et feu de gabarit, avec catadioptré et connecteur central, gauche
18.273 - 41.464 (Série F 2000)	01/94->			
18.273		2VP 008 204-041	1	Feu arrière avec feu AR de brouillard, feu de recul et feu de gabarit, avec catadioptré et connecteur central, gauche/droit
19.233, 19.273, 19.293, 19.314, 19.323, 19.343, 19.364, 19.373, 19.403, 19.414, 19.423, 19.463, 19.464, 19.603		2VD 008 204-071	1	Feu arrière avec feu éclairer de plaque, feu AR de brouillard, feu de recul, feu de gabarit, feu de position latéral, avec catadioptré, réflecteur de position et connecteur central Schlemmer, 7 pôles, gauche
23.293, 23.314, 23.343, 23.364, 23.403, 23.414, 23.463, 23.464		2VP 008 204-061	1	Feu arrière avec feu éclairer de plaque, feu AR de brouillard, feu de recul, feu de gabarit, feu de position latéral, avec catadioptré, réflecteur de position et connecteur central Schlemmer, 7 pôles, gauche/droit
24.273, 24.293, 24.314, 24.323, 24.343, 24.364, 24.373, 24.403, 24.414, 24.423, 24.463, 24.464				
26.233, 26.273, 26.293, 26.314, 26.323, 26.343, 26.364, 26.373, 26.403, 26.414, 26.423, 26.463, 26.464, 26.603, 26.604		9EL 152 889-001	1	Pièces de rechange: Disperseur avec vis
27.273, 27.293, 27.314, 27.323, 27.343, 27.364, 27.403, 27.414, 27.423, 27.463, 27.464, 27.603		8GA 002 071-241	1	Accessoires: 3x24V5W (R5W)
32.293, 32.314, 32.343, 32.403, 32.414, 32.364, 32.463, 32.464		8GA 002 073-241	1	4x24V21W (P21W)
33.323, 33.343, 33.364, 33.373, 33.403, 33.414, 33.423, 33.463, 33.464, 33.603				
35.314, 35.343, 35.364, 35.373, 35.403, 35.414, 35.463, 35.464				
37.414, 37.464				
40.273, 40.373, 40.403, 40.414, 40.423, 40.463				
41.343, 41.364, 41.373, 41.403, 41.414, 41.423, 41.463, 41.464				
				
18.273 - 41.464 (F 2000)	01/94->	2KA 003 389-081	1	Feu éclairer de plaque
		9BG 121 587-031	2	Pièces de rechange: Boîtier lumineux avec vis
		8GA 002 071-251	1	Accessoires: 1x24V10W (R10W)
				



Marques Modèles	Années de construction	Références	Cd.	Désignations
MAN				
18.273 - 41.464 (F 2000)		2XS 005 020-041	10	Feu d'encombrement (rouge)
18.273- 41.464 (F 2000)	01/94->	9EL 132 215-011	2	Pièces de rechange: Boîtier lumineux avec vis
		8GP 002 067-241	1	Accessoires: 1x24V4W (T4W)
				

**MAN**



Marques Modèles	Années de construction	Références	Cd.	Désignations
MAN				
18.310 - 41.660 (TGA)		1EH 354 984-011	1	Projecteur principal H7, gauche, sans correcteur de portée lumineuse, avec lampes 24V
18.310 - 41.660 (TGA)	04/00->	1EH 354 984-021	1	Projecteur principal H7, droit, sans correcteur de portée lumineuse, avec lampes 24V
18.310, 18.320, 18.350, 18.360, 18.390, 18.400, 18.410, 18.420, 18.420, 18.430, 18.440, 18.460, 18.480, 18.510, 18.530, 18.540		1EH 354 984-031	1	Projecteur principal H7, gauche, avec correcteur de portée lumineuse, avec lampes 24V
19.350, 19.360, 19.390, 19.400, 19.410, 19.430, 19.440, 19.460, 19.480		1EH 354 984-041	1	Projecteur principal H7, droit, avec correcteur de portée lumineuse, avec lampes 24V
24.350, 24.360, 24.390, 24.400, 24.410, 24.430, 24.440, 24.460, 24.480, 24.510, 24.530, 24.540		9ES 354 984-051	1	Pièces de rechange: Glace, gauche
		9ES 354 984-061	1	Glace, droite
		8GH 007 157-241	1	2x24V70W (H7)
		8GP 003 594-251	1	1x24V5W (W5W)
26.280, 26.310, 26.320, 26.330, 26.350, 26.360, 26.390, 26.400, 26.410, 26.430, 26.440, 26.460, 26.480, 26.510, 26.530, 26.540				
27.440				
28.310, 28.320, 28.350, 28.360, 28.390, 28.400, 28.410, 28.430, 28.440, 28.460, 28.480, 28.510, 28.530, 28.540				
32.310, 32.350, 32.360, 32.390, 32.400, 32.410, 32.430, 32.440, 32.460, 32.480				
33.350, 33.360, 33.390, 33.400, 33.410, 33.430, 33.440, 33.460, 33.480, 33.510, 33.530				
35.310, 35.320, 35.350, 35.360, 35.390, 35.400, 35.410, 35.430, 35.440, 35.460, 35.480, 35.530				
37.310, 37.320, 37.350, 37.360, 37.390, 37.400, 37.410, 37.430, 37.440, 37.460, 37.480, 37.530				
39.390, 39.400, 39.430, 39.440, 39.480				
40.390, 40.400, 40.410, 40.430, 40.440, 40.460, 40.480				
40.460, 40.480				
41.350, 41.360, 41.390, 41.400, 41.410, 41.430, 41.440, 41.460, 41.480, 41.530, 41.540, 41.660				
				

Marques Modèles	Années de construction	Références	Cd.	Désignations
MAN				
18.310 - 41.660 (TGA) 18.310 - 41.660 (TGA)	04/00->	1NB 354 986-031 1NB 354 986-041 8GJ 002 525-251 8GA 002 073-241	1 1 1 1	Projecteur AB H4/route, gauche, avec feu clignotant (orange), avec lampes 24V Projecteur AB H4/route, droit, avec feu clignotant (orange), avec lampes 24V Pièces de rechange: 1x24V75/70W (H4) 1x24V21W (P21W)
18.310 - 41.660 (TGA)	04/00->	1NB 354 986-051 1NB 354 986-061 8GJ 002 525-251 8GA 006 841-241	1 1 1 1	Projecteur AB H4/route, gauche, avec feu clignotant (blanc), avec lampes 24V Projecteur AB H4/route, droit, avec feu clignotant (blanc), avec lampes 24V Pièces de rechange: 1x24V75/70W (H4) 1x24V21W (PY21W)
18.310 - 41.660 (TGA)	04/00->	2PF 354 985-011 8GP 003 594-251	1 1	Feu de position, pour montage avant, avec lampe Pièces de rechange: 1x24V5W (W5W)
18.310 - 41.660 (TGA)	04/00->	2PS 354 985-001	1	Feu latéral avec catadioptré LED (orange)



**MAN**

Marques Modèles	Années de construction	Références	Cd.	Désignations
MAN				
18.310 - 41.660 (TGA)		2VD 008 204-251	1	Feu arrière avec feu éclairer de plaque, feu AR de brouillard, feu de recul, feu de gabarit, feu de position latéral, avec catadioptré et réflecteur de position, gauche
18.310 - 41.660 (TGA)	04/00->05/05			
18.310, 18.320, 18.350, 18.360, 18.390, 18.400, 18.410, 18.420, 18.430, 18.440, 18.460, 18.480, 18.510, 18.530		2VP 008 204-241	1	Feu arrière avec feu AR de brouillard, feu de recul, feu de gabarit, feu de position latéral, avec catadioptré et réflecteur de position, gauche/droit
19.350, 19.360, 19.390, 19.400, 19.410, 19.430, 19.440, 19.460, 19.480		9EL 152 889-001	1	Pièces de rechange: Disperseur avec vis
24.350, 24.360, 24.390, 24.400, 24.410, 24.430, 24.440, 24.460, 24.480, 24.510		8GA 002 071-241	1	Accessoires: 3x24V5W (R5W)
26.280, 26.310, 26.320, 26.330, 26.350, 26.360, 26.390, 26.400, 26.410, 26.430, 26.440, 26.460, 26.480, 26.510, 26.530		8GA 002 073-241	1	4x24V21W (P21W)
28.310, 28.320, 28.350, 28.360, 28.390, 28.400, 28.410, 28.430, 28.440, 28.460, 28.480, 28.510, 28.530				
32.310, 32.350, 32.360, 32.390, 32.400, 32.410, 32.430, 32.440, 32.460, 32.480				
33.350, 33.360, 33.390, 33.400, 33.410, 33.430, 33.440, 33.460, 33.480, 33.510, 33.530				
35.310, 35.320, 35.350, 35.360, 35.390, 35.400, 35.410, 35.460, 35.480, 35.530				
37.310, 37.320, 37.350, 37.360, 37.390, 37.400, 37.410, 37.430, 37.440, 37.460, 37.480, 37.530				
40.410, 40.440, 40.460, 40.480				
41.350, 41.360, 41.390, 41.400, 41.410, 41.430, 41.440, 41.460, 41.480, 41.530, 41.660				







Marques Modèles	Années de construction	Références	Cd.	Désignations
MAN				
18.310 - 41.660 (TGA)		2KA 003 389-081	1	Feu éclairer de plaque
18.310 - 41.660 (TGA)	04/00->	9BG 121 587-031	2	Pièces de rechange: Boîtier lumineux avec vis
		8GA 002 071-251	1	Accessoires: 1x24V10W (R10W)
18.320 - 41.540 (TGS)		1EH 354 987-011	1	Projecteur principal H7, gauche, avec feu clignotant, sans éclairage diurne, sans correcteur de portée lumineuse, avec lampes 24V
18.320 - 41.540 (TGS)	08/07->	1EH 354 987-021	1	Projecteur principal H7, droit, avec feu clignotant, sans éclairage diurne, sans correcteur de portée lumineuse, avec lampes 24V
18.320, 18.360, 18.400, 18.410, 18.420, 18.420, 18.440, 18.480, 18.540,		1EH 354 987-031	1	Projecteur principal H7, gauche, avec feu clignotant, avec éclairage diurne, sans correcteur de portée lumineuse, avec lampes 24V
19.360, 19.400, 19.440, 19.480		1EH 354 987-041	1	Projecteur principal H7, droit, avec feu clignotant, avec éclairage diurne, sans correcteur de portée lumineuse, avec lampes 24V
24.320, 24.360, 24.400, 24.440, 24.480, 24.540		1EH 354 987-051	1	Projecteur principal H7, gauche, avec feu clignotant, sans éclairage diurne, avec correcteur de portée lumineuse, avec lampes 24V
26.320, 26.360, 26.400, 26.440, 26.480, 26.540		1EH 354 987-061	1	Projecteur principal H7, droit, avec feu clignotant, sans éclairage diurne, avec correcteur de portée lumineuse, avec lampes 24V
28.320, 28.360, 28.400, 28.440, 28.480, 28.540		9ES 354 987-091	1	Pièces de rechange: Glace, gauche
32.320, 32.360, 32.400, 32.440, 32.480		9ES 354 987-101	1	Glace, droite
33.360, 33.400, 33.440, 33.480, 33.540		8GH 007 157-241	1	2x24V70W (H7)
35.320, 35.360, 35.400, 35.440, 35.480, 35.540		8GA 006 841-241	1	1x24V21W (PY21W)
37.320, 37.360, 37.400, 37.440, 37.480, 37.540		8GH 008 417-012	1	1x24V21W (H21W)
40.400, 40.440				
41.320, 41.360, 41.400, 41.440, 41.480, 41.540				
				

**MAN**

Marques Modèles	Années de construction	Références	Cd.	Désignations
MAN				
18.320 - 41.540 (TGS)		1EH 354 984-011	1	Projecteur principal H7, gauche, sans correcteur de portée lumineuse, avec lampes 24V
18.320 - 41.540 (TGS)	08/07->	1EH 354 984-021	1	Projecteur principal H7, droit, sans correcteur de portée lumineuse, avec lampes 24V
18.320, 18.360, 18.400, 18.410, 18.420, 18.420, 18.440, 18.480, 18.540,		1EH 354 984-031	1	Projecteur principal H7, gauche, avec correcteur de portée lumineuse, avec lampes 24V
19.360, 19.400, 19.440, 19.480		1EH 354 984-041	1	Projecteur principal H7, droit, avec correcteur de portée lumineuse, avec lampes 24V
24.320, 24.360, 24.400, 24.440, 24.480, 24.540				Pièces de rechange:
26.320, 26.360, 26.400, 26.440, 26.480, 26.540		9ES 354 984-051	1	Glace, gauche
28.320, 28.360, 28.400, 28.440, 28.480, 28.540		9ES 354 984-061	1	Glace, droite
32.320, 32.360, 32.400, 32.440, 32.480		8GH 007 157-241	1	2x24V70W (H7)
33.360, 33.400, 33.440, 33.480, 33.540		8GP 003 594-251	1	1x24V5W (W5W)
35.320, 35.360, 35.400, 35.440, 35.480, 35.540				
37.320, 37.360, 37.400, 37.440, 37.480, 37.540				
40.400, 40.440				
41.320, 41.360, 41.400, 41.440, 41.480, 41.540				
Engins travaux-publics				
				
18.320 - 41.540 (TGS)	08/07->	1FP 354 986-011	1	Projecteur AB H3/H4 route, gauche, avec lampes 24V
		1FP 354 986-021	1	Projecteur AB H3/H4 route, droit, avec lampes 24V
		8GJ 002 525-251	1	1x24V75/70W (H4)
		8GH 002 090-251	1	1x24V70W (H3)
				
18.320 - 41.540 (TGS)	08/07->	1NB 354 986-031	1	Projecteur AB H4/route, gauche, avec feu clignotant (orange), avec lampes 24V
Engins travaux-publics		1NB 354 986-041	1	Projecteur AB H4/route, droit, avec feu clignotant (orange), avec lampes 24V
		8GJ 002 525-251	1	1x24V75/70W (H4)
		8GA 002 073-241	1	1x24V21W (P21W)
				

Marques Modèles	Années de construction	Références	Cd.	Désignations
MAN				
18.320 - 41.540 (TGS) 18.320 - 41.540 (TGS) Engins travaux-publics	08/07->	1NB 354 986-051 1NB 354 986-061 8GJ 002 525-251 8GA 006 841-241	1 1 1 1	Projecteur AB H4/route, gauche, avec feu clignotant (blanc), avec lampes 24V Projecteur AB H4/route, droit, avec feu clignotant (blanc), avec lampes 24V Pièces de rechange: 1x24V75/70W (H4) 1x24V21W (PY21W)
18.320 - 41.540 (TGS)	08/07->	2PF 354 985-011 8GP 003 594-251	1 1	Feu de position, pour montage avant, avec lampe Pièces de rechange: 1x24V5W (W5W)
18.320 - 41.540 (TGS)	08/07->	2PS 354 985-001	1	Feu latéral avec catadioptré LED (orange)
18.360 - 41.680 (TGX) 18.360 - 41.680 (TGX) 18.360, 18.400, 18.440, 18.480, 18.540, 18.680 24.360, 24.400, 24.440, 24.480, 24.540 26.320, 26.360, 26.400, 26.440, 26.480, 26.540 27.440 28.360, 28.400, 28.440, 28.480, 28.540 33.360, 33.400, 33.440, 33.480, 33.540, 33.680 35.360, 35.400, 35.440, 35.480, 35.540 41.540, 41.680	09/07->	1EH 354 987-011 1EH 354 987-021 1EH 354 987-031 1EH 354 987-041 1EH 354 987-051 1EH 354 987-061 9ES 354 987-091 9ES 354 987-101 8GH 007 157-241 8GA 006 841-241 8GH 008 417-012	1 1 1 1 1 1 1 1 1 1 1	Projecteur principal H7, gauche, avec feu clignotant, sans éclairage diurne, sans correcteur de portée lumineuse, avec lampes 24V Projecteur principal H7, droit, avec feu clignotant, sans éclairage diurne, sans correcteur de portée lumineuse, avec lampes 24V Projecteur principal H7, gauche, avec feu clignotant, avec éclairage diurne, sans correcteur de portée lumineuse, avec lampes 24V Projecteur principal H7, droit, avec feu clignotant, avec éclairage diurne, sans correcteur de portée lumineuse, avec lampes 24V Projecteur principal H7, gauche, avec feu clignotant, sans éclairage diurne, avec correcteur de portée lumineuse, avec lampes 24V Projecteur principal H7, droit, avec feu clignotant, sans éclairage diurne, avec correcteur de portée lumineuse, avec lampes 24V Pièces de rechange: Glace, gauche Glace, droite 2x24V70W (H7) 1x24V21W (PY21W) 1x24V21W (H21W)

**MAN**

Marques Modèles	Années de construction	Références	Cd.	Désignations
MAN				
18.360 - 41.680 (TGX)		1EH 354 984-011	1	Projecteur principal H7, gauche, sans correcteur de portée lumineuse, avec lampes 24V
18.360 - 41.680 (TGX)	09/07->	1EH 354 984-021	1	Projecteur principal H7, droit, sans correcteur de portée lumineuse, avec lampes 24V
18.360, 18.400, 18.440, 18.480, 18.540, 18.680		1EH 354 984-031	1	Projecteur principal H7, gauche, avec correcteur de portée lumineuse, avec lampes 24V
24.360, 24.400, 24.440, 24.480, 24.540		1EH 354 984-041	1	Projecteur principal H7, droit, avec correcteur de portée lumineuse, avec lampes 24V
26.320, 26.360, 26.400, 26.440, 26.480, 26.540				
27.440				
28.360, 28.400, 28.440, 28.480, 28.540		9ES 354 984-051	1	Glace, gauche
		9ES 354 984-061	1	Glace, droite
		8GH 007 157-241	1	2x24V70W (H7)
		8GP 003 594-251	1	1x24V5W (W5W)
33.360, 33.400, 33.440, 33.480, 33.540, 33.680				
35.360, 35.400, 35.440, 35.480, 35.540				
41.540, 41.680				
Engins travaux-publics				
				
18.360 - 41.680 (TGX)	09/07->	1FP 354 986-011	1	Projecteur AB H3/H4 route, gauche, avec lampes 24V
		1FP 354 986-021	1	Projecteur AB H3/H4 route, droit, avec lampes 24V
		8GJ 002 525-251	1	1x24V75/70W (H4)
		8GH 002 090-251	1	1x24V70W (H3)
				
18.360 - 41.680 (TGX)	09/07->	1NB 354 986-031	1	Projecteur AB H4/route, gauche, avec feu clignotant (orange), avec lampes 24V
Engins travaux-publics		1NB 354 986-041	1	Projecteur AB H4/route, droit, avec feu clignotant (orange), avec lampes 24V
		8GJ 002 525-251	1	1x24V75/70W (H4)
		8GA 002 073-241	1	1x24V21W (P21W)
				
18.360 - 41.680 (TGX)	09/07->	1NB 354 986-051	1	Projecteur AB H4/route, gauche, avec feu clignotant (blanc), avec lampes 24V
Engins travaux-publics		1NB 354 986-061	1	Projecteur AB H4/route, droit, avec feu clignotant (blanc), avec lampes 24V
		8GJ 002 525-251	1	1x24V75/70W (H4)
		8GA 006 841-241	1	1x24V21W (PY21W)
				
18.360 - 41.680 (TGX)	09/07->	2PF 354 985-011	1	Feu de position, pour montage avant, avec lampe
		8GP 003 594-251	1	1x24V5W (W5W)
				





Marques Modèles	Années de construction	Références	Cd.	Désignations
MAN				
18.360 - 41.680 (TGX) 18.360 - 41.680 (TGX)	09/07->	2PS 354 985-001	1	Feu latéral avec catadioptré LED (orange)
MAN/VW				
6.90 F - 9.136 F 6.90 F - 9.136 F Programme de coopération 6.90 F, 8.90 F, 8.136 F, 9.136 F	10/79->08/87	1A8 003 060-541 1A8 121 149-001 9GH 116 966-011 9FF 126 444-001 8GD 002 088-271 8GP 002 067-241 1A8 003 060-551 1A8 121 150-001 9GH 116 966-011 9FF 126 444-001 8GJ 002 525-251 8GP 002 067-241	1 1 10 10 1 1 1 10 10 1 1	Projecteur principal Pièces de rechange: Optique Capuchon Douille pour feu de position Accessoires: 1x24V55/50W (R2) 1x24V4W (T4W) Projecteur principal H4 Pièces de rechange: Optique Capuchon Accessoires: Douille pour feu de position 1x24V75/70W (H4) 1x24V4W (T4W)
6.90 F - 9.150 F 6.90 F - 9.150 F Programme de coopération 6.90 F, 8.90 F, 8.136 F, 9.136 F 6.100 F, 8.100 F, 8.150 F, 9.150 F	10/79->91 10/79->08/87 09/87->91	9BG 130 945-001 9BG 130 946-001 9EL 122 689-051 9EL 122 689-021 9HB 126 601-001 9GP 003 995-801 8GA 002 071-251 8GA 002 073-241	2 2 2 2 2 1 1 1 1	Seules les pièces de rechange suivantes sont livrables pour le feu AR (Système modulable). Boîtier avec connecteur central, gauche Boîtier avec connecteur central, droit (La fenêtre du feu éclairé de plaque sur les boîtiers peut être obturée à l'aide du cache 9HB 126 601-001) Disperseurs en option : Disperseur pour feu AR-catadioptré-stop-clignotant-recul Disperseur pour feu AR-catadioptré-stop-clignotant-recul-AR de brouillard Accessoires: Cache pour feu éclairé de plaque Ensemble d'amortisseurs de vibrations 1x24V10W (R10W) 4x24V21W (P21W)



Marques Modèles	Années de construction	Références	Cd.	Désignations
Mercedes-Benz				
Actros		1EH 008 688-011	1	Projecteur principal H4, gauche, sans feu clignotant, sans dispositif pour correcteur de portée lumineuse, sans enjoliveur
Actros 1831 - 4148	09/96->10/02			
1831, 1835, 1840, 1843, 1846, 1848, 1850, 1853, 1857		1EH 008 688-021	1	Projecteur principal H4, droit, sans feu clignotant, sans dispositif pour correcteur de portée lumineuse, sans enjoliveur
2031, 2035, 2040, 2043, 2046, 2048, 2050, 2053		1EH 008 688-031	1	Projecteur principal H4, gauche, avec feu clignotant (orange), sans dispositif pour correcteur de portée lumineuse, sans enjoliveur
2531, 2535, 2540, 2543, 2546, 2548, 2553, 2557		1EH 008 688-041	1	Projecteur principal H4, droit, avec feu clignotant (orange), sans dispositif pour correcteur de portée lumineuse, sans enjoliveur
2631, 2635, 2640, 2643, 2646, 2648, 2650, 2653, 2657		1EH 008 688-051	1	Projecteur principal H4, gauche, sans projecteur AB, avec feu clignotant (orange), avec correcteur élect. de portée lumineuse, sans enjoliveur
3231, 3235, 3240, 3243, 3246		1EH 008 688-061	1	Projecteur principal H4, droit, sans projecteur AB, avec feu clignotant (orange), avec correcteur élect. de portée lumineuse, sans enjoliveur
3331, 3335, 3336, 3340, 3341, 3343, 3346, 3348, 3350, 3353, 3357		1EH 008 688-071	1	Projecteur principal H4, gauche, avec projecteur AB H1, sans feu clignotant, sans correcteur de portée lumineuse, sans enjoliveur
4140, 4143, 4146, 4148		1EH 008 688-081	1	Projecteur principal H4, droit, avec projecteur AB H1, sans feu clignotant, sans correcteur de portée lumineuse, sans enjoliveur
		1EH 008 688-091	1	Projecteur principal H4, gauche, avec projecteur AB H1, sans feu clignotant, avec correcteur élect. de portée lumineuse, sans enjoliveur
		1EH 008 688-101	1	Projecteur principal H4, droit, avec projecteur AB H1, sans feu clignotant, avec correcteur élect. de portée lumineuse, sans enjoliveur
		8GJ 002 525-251	1	1x24V75/70W (H4)
		8GH 002 089-251	1	1x24V70W (H1)
		8GP 003 594-251	1	1x24V5W (W5W)
		8GA 002 073-241	1	1x24V21W (P21W)





Marques Modèles	Années de construction	Références	Cd.	Désignations
Mercedes-Benz				
Actros		2VD 007 500-411	1	Feu arrière avec feu éclairer de plaque, feu AR de brouillard, feu de recul, feu de gabarit, feu de position latéral, avec catadioptré et réflecteur de position, avec lampes 24V et connecteur central latéral, gauche
Actros 1831 - 4148	09/96->10/02			
1831, 1835, 1840, 1843, 1846, 1848, 1850, 1853, 1857		2VP 007 500-421	1	Feu arrière avec feu de recul, feu de gabarit, feu de position latéral, avec catadioptré et réflecteur de position, avec lampes 24V et connecteur central latéral, droit
2031, 2035, 2040, 2043, 2046, 2048, 2050, 2053				
2531, 2535, 2540, 2543, 2546, 2548, 2553, 2557		2VP 007 500-521	1	Feu arrière avec feu de recul, feu de gabarit, feu de position latéral, avec catadioptré et réflecteur de position, avec lampes 24V et connecteur central latéral, droit, avec avertisseur de recul
2631, 2635, 2640, 2643, 2646, 2648, 2650, 2653, 2657				
3231, 3235, 3240, 3243, 3246				
3331, 3335, 3336, 3340, 3341, 3343, 3346, 3348, 3350, 3353, 3357		9EL 134 296-041	1	Pièces de rechange: Disperseur avec vis, gauche
4140, 4143, 4146, 4148		9EL 134 296-051	1	Disperseur avec vis, droit
		9EL 134 301-001	4	Disperseur pour feu éclairer de plaque
		9EL 146 838-001	2	Feu de position latéral à catadioptré
		8GA 002 071-251	1	3x24V10W (R10W)
		8GA 002 073-241	1	4x24V21W (P21W)
				
Actros 1831 - 4148	09/96->10/02	2VB 004 887-011	1	Feu arrière avec feu éclairer de plaque et feu AR de brouillard, gauche
1831, 1835, 1840, 1843, 1846, 1848, 1850, 1853, 1857		2VA 004 887-031	1	Feu arrière avec feu AR de brouillard, gauche
2031, 2035, 2040, 2043, 2046, 2048, 2050, 2053		2VP 004 887-021	1	Feu arrière avec feu de recul, droit
2531, 2535, 2540, 2543, 2546, 2548, 2553, 2557		9EL 131 420-001	1	Pièces de rechange: Disperseur avec vis, gauche
2631, 2635, 2640, 2643, 2646, 2648, 2650, 2653, 2657		9EL 131 420-011	1	Disperseur avec vis, droit
3231, 3235, 3240, 3243, 3246		9GT 141 941-001	10	Accessoires: Passe-câble
3331, 3335, 3336, 3340, 3341, 3343, 3346, 3348, 3350, 3353, 3357		8GA 002 071-251	1	1x24V10W (R10W)
4140, 4143, 4146, 4148		8GA 002 073-241	1	3x24V21W (P21W)
divers modèles				
				



Marques Modèles	Années de construction	Références	Cd.	Désignations
Mercedes-Benz				
Actros MP2/MP3				
Actros MP2 1831 - 4160	10/02->06/08	1EH 009 513-011	1	Projecteur d'adaptation pour Actros MP2
1831, 1832, 1835, 1836, 1841, 1844, 1846, 1848, 1850, 1851, 1854, 1858, 1860		1EH 009 513-021	1	Projecteur principal H1/H7, gauche, avec feu clignotant, sans correcteur de portée lumineuse, avec lampes 24V, sans enjoliveur
2032, 2036, 2040, 2041, 2044, 2046, 2048, 2050, 2051, 2054		1EH 009 513-031	1	Projecteur principal H1/H7, droite, avec feu clignotant, sans correcteur de portée lumineuse, avec lampes 24V, sans enjoliveur
2532, 2536, 2541, 2544, 2546, 2548, 2550, 2551, 2553, 2554, 2555, 2558, 2560		1EH 009 513-041	1	Projecteur principal H1/H7, gauche, avec feu clignotant, avec correcteur de portée lumineuse, avec lampes 24V, sans enjoliveur
2631, 2632, 2635, 2636, 2640, 2641, 2643, 2644, 2646, 2648, 2650, 2651, 2653, 2654, 2655, 2658, 2665		9ES 170 064-011	1	Projecteur principal H1/H7, droit, avec feu clignotant, avec correcteur de portée lumineuse, avec lampes 24V, sans enjoliveur
3232, 3235, 3236, 3240, 3241, 3243, 3244, 3246, 3248, 3250		9ES 170 064-021	1	Pièces de rechange:
3331, 3332, 3335, 3336, 3339, 3341, 3343, 3344, 3346, 3348, 3350, 3351, 3354, 3355, 3358, 3360, 3365		8GH 007 157-241	1	Glace extérieure, gauche
4140, 4141, 4143, 4144, 4146, 4148, 4150, 4151, 4154, 4155, 4160		8GH 002 089-251	1	Glace extérieure, droite
		8GP 003 594-251	1	1x24V70W (H7)
		8GA 006 841-241	1	1x24V70W (H1)
			1	1x24V5W (W5W)
			1	1x24V21W (PY21W)
		9AB 165 229-031	1	En outre, il est nécessaire de commander les composants suivants:
		9AB 165 230-031	1	Enjoliveur, gauche
			1	Enjoliveur, droit
				Support, gauche (MB No. A 943 880 64 14) Support, droit (MB No. A 943 880 65 14)
				Vous avez également besoin de vis (2x M8 x 20mm, 2x 4.2 x 20mm), de rondelles (6x M8) et de 8 attache-câbles.









Marques Modèles	Années de construction	Références	Cd.	Désignations
Mercedes-Benz				
Actros MP2/MP3		1EH 009 513-011	1	Projecteur principal H1/H7, gauche, avec feu clignotant, sans correcteur de portée lumineuse, avec lampes 24V, sans enjoliveur
Actros MP3 1831 - 5048	06/08->			
1831, 1832, 1835, 1836, 1840, 1841, 1843, 1844, 1846, 1848, 1850, 1851, 1854, 1855, 1858, 1860, 1861		1EH 009 513-021	1	Projecteur principal H1/H7, droit, avec feu clignotant, sans correcteur de portée lumineuse, avec lampes 24V, sans enjoliveur
2032, 2036, 2040, 2041, 2044, 2046, 2048, 2050, 2051, 2054, 2055		1EH 009 513-031	1	Projecteur principal H1/H7, gauche, avec feu clignotant, avec correcteur de portée lumineuse, avec lampes 24V, sans enjoliveur
2432, 2436, 2441, 2444, 2446, 2448, 2451, 2455, 2460		1EH 009 513-041	1	Projecteur principal H1/H7, droit, avec feu clignotant, avec correcteur de portée lumineuse, avec lampes 24V, sans enjoliveur
2532, 2536, 2540, 2541, 2542, 2543, 2544, 2546, 2548, 2550, 2551, 2553, 2554, 2455, 2558, 2560		9AB 165 229-031	1	Accessoires: Enjoliveur, gauche
		9AB 165 230-031	1	Enjoliveur, droit
2631, 2632, 2635, 2636, 2640, 2641, 2643, 2644, 2646, 2648, 2650, 2651, 2653, 2654, 2655, 2658, 2660		9ES 170 064-011	1	Pièces de rechange: Glace extérieure, gauche
		9ES 170 064-021	1	Glace extérieure, droite
		8GH 007 157-241	1	1x24V70W (H7)
		8GH 002 089-251	1	1x24V70W (H1)
		8GP 003 594-251	1	1x24V5W (W5W)
		8GA 006 841-241	1	1x24V21W (PY21W)
2732, 2736, 2741, 2744, 2746, 2748				
3231, 3232, 3235, 3236, 3240, 3241, 3243, 3244, 3246, 3248, 3250, 3255, 3260				
3331, 3332, 3335, 3336, 3339, 3341, 3343, 3344, 3346, 3348, 3350, 3351, 3354, 3355, 3358, 3360, 3365				
4036				
4140, 4141, 4143, 4144, 4146, 4148, 4150, 4151, 4154, 4155, 4160, 4165				
4841				
5041, 5044, 5046, 5048				





Marques Modèles	Années de construction	Références	Cd.	Désignations
Mercedes-Benz				
Actros MP2/MP3		1EL 009 513-211	1	Projecteur principal Bi-xénon/H1, gauche, avec feu clignotant, sans correcteur de portée lumineuse, avec ballast au xénon, avec lampe à décharge de gaz, avec lampes 24V, sans enjoliveur
Actros MP3 1831 - 5048	06/08->			
1831, 1832, 1835, 1836, 1840, 1841, 1843, 1844, 1846, 1848, 1850, 1851, 1854, 1855, 1858, 1860, 1861		1EL 009 513-221	1	Projecteur principal Bi-xénon/H1, droit, avec feu clignotant, sans correcteur de portée lumineuse, avec ballast au xénon, avec lampe à décharge de gaz, avec lampes 24V, sans enjoliveur
2032, 2036, 2040, 2041, 2044, 2046, 2048, 2050, 2051, 2054, 2055		9AB 165 229-031 9AB 165 230-031	1 1	Accessoires: Enjoliveur, gauche Enjoliveur, droit
2432, 2436, 2441, 2444, 2446, 2448, 2451, 2455, 2460				Pièces de rechange: Ballast au xénon Glace extérieure, gauche Glace extérieure, droite 1x35W (D1S) 1x24V70W (H1) 1x24V5W (W5W) 1x24V21W (PY21W)
2532, 2536, 2540, 2541, 2542, 2543, 2544, 2546, 2548, 2550, 2551, 2553, 2554, 2455, 2558, 2560		5DV 008 856-001 9ES 170 064-011 9ES 170 064-021 8GS 009 028-111 8GH 002 089-251 8GP 003 594-251 8GA 006 841-241	1 1 1 1 1 1 1	
2631, 2632, 2635, 2636, 2640, 2641, 2643, 2644, 2646, 2648, 2650, 2651, 2653, 2654, 2655, 2658, 2660				
2732, 2736, 2741, 2744, 2746, 2748				
3231, 3232, 3235, 3236, 3240, 3241, 3243, 3244, 3246, 3248, 3250, 3255, 3260				
3331, 3332, 3335, 3336, 3339, 3341, 3343, 3344, 3346, 3348, 3350, 3351, 3354, 3355, 3358, 3360, 3365				
4036				
4140, 4141, 4143, 4144, 4146, 4148, 4150, 4151,				
4154, 4155, 4160, 4165				
4841				
5041, 5044, 5046, 5048				
				
Actros MP3 1831 - 5048	06/08->	9AB 165 229-031 9AB 165 230-031	1 1	Enjoliveur, gauche Enjoliveur, droit
				





Marques Modèles	Années de construction	Références	Cd.	Désignations
Mercedes-Benz				
Actros MP2/MP3 Actros MP3 1831 - 5048	06/08->	5DV 008 856-001	1	Ballast au xénon
				
Actros MP2/MP3 1831 - 5048 1831, 1832, 1835, 1836, 1840, 1841, 1843, 1844, 1846, 1848, 1850, 1851, 1854, 1855, 1858, 1860, 1861 2032, 2036, 2040, 2041, 2044, 2046, 2048, 2050, 2051, 2054, 2055 2432, 2436, 2441, 2444, 2446, 2448, 2451, 2455, 2460 2532, 2536, 2540, 2541, 2543, 2544, 2546, 2548, 2550, 2551, 2553, 2554, 2555, 2558, 2560 2631, 2632, 2635, 2636, 2640, 2641, 2643, 2644, 2646, 2648, 2650, 2651, 2653, 2654, 2655, 2658, 2660 2732, 2736, 2741, 2744, 2746, 2748 3231, 3232, 3235, 3236, 3240, 3241, 3243, 3244, 3246, 3248, 3250, 3255, 3260 3331, 3332, 3335, 3336, 3339, 3341, 3343, 3344, 3346, 3348, 3350, 3351, 3354, 3355, 3358, 3360, 3365 4036 4140, 4141, 4143, 4144, 4146, 4148, 4150, 4151, 4154, 4155, 4160, 4165 4841 5041, 5044, 5046, 5048	10/02->	2VD 007 500-411 2VP 007 500-421 2VP 007 500-521 9EL 134 296-041 9EL 134 296-051 9EL 134 301-001 9EL 146 838-001 8GA 002 071-251 8GA 002 073-241	1 1 1 1 1 4 2 1 1	Feu arrière avec feu éclairer de plaque, feu AR de brouillard, feu de recul, feu de gabarit, feu de position latéral, avec catadioptré et réflecteur de position, avec lampes 24V et connecteur central latéral, gauche Feu arrière avec feu de recul, feu de gabarit, feu de position latéral, avec catadioptré et réflecteur de position, avec lampes 24V et connecteur central latéral, droit Feu arrière avec feu de recul, feu de gabarit, feu de position latéral, avec catadioptré et réflecteur de position, avec lampes 24V et connecteur central latéral, droit, avec avertisseur de recul Pièces de rechange: Disperseur avec vis, gauche Disperseur avec vis, droit Disperseur pour feu éclairer de plaque Feu de position latéral à catadioptré ->12/07 3x24V10W (R10W) 4x24V21W (P21W)
				



Marques Modèles	Années de construction	Références	Cd.	Désignations
Mercedes-Benz				
Actros MP2/MP3		2VB 004 887-011	1	Feu arrière avec feu éclairer de plaque et feu AR de brouillard, gauche
Actros MP2/MP3 1831 - 5048	10/02->	2VA 004 887-031	1	Feu arrière avec feu AR de brouillard, gauche
1831, 1832, 1835, 1836, 1840, 1841, 1843, 1844, 1846, 1848, 1850, 1851, 1854, 1855, 1858, 1860, 1861		2VP 004 887-021	1	Feu arrière avec feu de recul, droit
2032, 2036, 2040, 2041, 2044, 2046, 2048, 2050, 2051, 2054, 2055		9EL 131 420-001 9EL 131 420-011	1 1	Pièces de rechange: Disperseur avec vis, gauche Disperseur avec vis, droit
2432, 2436, 2441, 2444, 2446, 2448, 2451, 2455, 2460		9GT 141 941-001 8GA 002 071-251 8GA 002 073-241	10 1 1	Accessoires: Passe-câble 1x24V10W (R10W) 3x24V21W (P21W)
2532, 2536, 2540, 2541, 2543, 2544, 2546, 2548, 2550, 2551, 2553, 2554, 2555, 2558, 2560				
2631, 2632, 2635, 2636, 2640, 2641, 2643, 2644, 2646, 2648, 2650, 2651 2653, 2654, 2655, 2658, 2660				
2732, 2736, 2741, 2744, 2746, 2748				
3231, 3232, 3235, 3236, 3240, 3241, 3243, 3244, 3246, 3248, 3250, 3255, 3260				
3331, 3332, 3335, 3336, 3339, 3341, 3343, 3344, 3346, 3348, 3350, 3351, 3354, 3355, 3358, 3360, 5041, 5044, 5046, 5048				
4036				
4140, 4141, 4143, 4144, 4146, 4148, 4150, 4151, 4154, 4155, 4160, 4165				
4841				
5041, 5044, 5046, 5048				
divers modèles				







Marques Modèles	Années de construction	Références	Cd.	Désignations
Mercedes-Benz				
Atego				
Atego 1823 - 2628 1823, 1828 1923, 1928 2223, 2228 2523, 2528 2628	01/98->10/04			
		1EH 008 688-011	1	Projecteur principal H4, gauche, sans feu clignotant, sans dispositif pour correcteur de portée lumineuse, sans enjoliveur
		1EH 008 688-021	1	Projecteur principal H4, droit, sans feu clignotant, sans dispositif pour correcteur de portée lumineuse, sans enjoliveur
		1EH 008 688-071	1	Projecteur principal H4, gauche, avec projecteur AB H1, sans feu clignotant, sans correcteur de portée lumineuse, sans enjoliveur
		1EH 008 688-081	1	Projecteur principal H4, droit, avec projecteur AB H1, sans feu clignotant, sans correcteur de portée lumineuse, sans enjoliveur
		1EH 008 688-091	1	Projecteur principal H4, gauche, avec projecteur AB H1, sans feu clignotant, avec correcteur élect. de portée lumineuse, sans enjoliveur
		1EH 008 688-101	1	Projecteur principal H4, droit, avec projecteur AB H1, sans feu clignotant, avec correcteur élect. de portée lumineuse, sans enjoliveur
		8GJ 002 525-251 8GH 002 089-251 8GP 003 594-251 8GA 002 073-241	1 1 1 1	1x24V75/70W (H4) 1x24V70W (H1) 1x24V5W (W5W) 1x24V21W (P21W)
Atego 712 - 1528	01/98->10/04			
712, 714, 715, 717 812, 814, 815, 817, 823 914, 917, 923, 925 1014, 1017, 1018, 1023 1214, 1215, 1217, 1223, 1225, 1228 1317, 1323, 1325, 1328 1517, 1523, 1525, 1528				
		2VD 008 204-091	1	Feu arrière avec feu éclairer de plaque, feu AR de brouillard, feu de recul, feu de gabarit, feu de position latéral, avec catadioptr, réflecteur de position et connecteur central (au centre), gauche
		2VP 008 204-081	1	Feu arrière avec feu de recul, feu de gabarit, feu de position latéral, avec catadioptr, réflecteur de position et connecteur central (au centre), droit
		9EL 152 891-001	1	Pièces de rechange: Disperseur avec vis
		8GA 002 071-241 8GA 002 073-241	1 1	Accessoires: 3x24V5W (R5W) 4x24V21W (P21W)





Marques Modèles	Années de construction	Références	Cd.	Désignations
Mercedes-Benz				
Atego Atego 1823 - 2628 1823, 1828 1923, 1928 2223, 2228 2523, 2528 2628 (-) Camion à benne	01/98->10/04	2VD 007 500-411 2VP 007 500-421 2VP 007 500-521 9EL 134 296-041 9EL 134 296-051 9EL 134 301-001 9EL 146 838-001 8GA 002 071-251 8GA 002 073-241	1 1 1 1 1 4 2 1 1	Feu arrière avec feu éclairer de plaque, feu AR de brouillard, feu de recul, feu de gabarit, feu de position latéral, avec catadioptré et réflecteur de position, avec lampes 24V et connecteur central latéral, gauche Feu arrière avec feu de recul, feu de gabarit, feu de position latéral, avec catadioptré et réflecteur de position, avec lampes 24V et connecteur central latéral, droit Feu arrière avec feu de recul, feu de gabarit, feu de position latéral, avec catadioptré et réflecteur de position, avec lampes 24V et connecteur central latéral, droit, avec avertisseur de recul Pièces de rechange: 1 Disperseur avec vis, gauche 1 Disperseur avec vis, droit 4 Disperseur pour feu éclairer de plaque 2 Feu de position latéral à catadioptré 1 3x24V10W (R10W) 1 4x24V21W (P21W)
Atego 1823 - 2628 1823, 1828 1923, 1928 2223, 2228 2523, 2528 2628 Benne basculante	01/98->10/04	2VB 004 887-011 2VA 004 887-031 2VP 004 887-021 9EL 131 420-001 9EL 131 420-011 9GT 141 941-001 8GA 002 071-251 8GA 002 073-241	1 1 1 1 1 10 1 1	Feu arrière avec feu éclairer de plaque et feu AR de brouillard, gauche Feu arrière avec feu AR de brouillard, gauche Feu arrière avec feu de recul, droit Pièces de rechange: 1 Disperseur avec vis, gauche 1 Disperseur avec vis, droit Accessoires: 10 Passe-câble 1 1x24V10W (R10W) 1 3x24V21W (P21W)
Atego II Atego II 712 - 2529	10/04->	2BA 247 016-031 2BA 247 016-041 8GA 006 841-241	1 1 1	Feu clignotant, gauche Feu clignotant, droit Accessoires: 1 1x24V21W (PY21W)



Marques Modèles	Années de construction	Références	Cd.	Désignations
Mercedes-Benz				
Axor		1EH 008 688-011	1	Projecteur principal H4, gauche, sans feu clignotant, sans dispositif pour correcteur de portée lumineuse, sans enjoliveur
Axor 1823 - 3228	01/02->10/04			
1823, 1835, 1840, 1843		1EH 008 688-021	1	Projecteur principal H4, droit, sans feu clignotant, sans dispositif pour correcteur de portée lumineuse, sans enjoliveur
2523, 2528, 2535, 2540, 2543				
2623, 2628		1EH 008 688-071	1	Projecteur principal H4, gauche, avec projecteur AB H1, sans feu clignotant, sans correcteur de portée lumineuse, sans enjoliveur
3228		1EH 008 688-081	1	Projecteur principal H4, droit, avec projecteur AB H1, sans feu clignotant, sans correcteur de portée lumineuse, sans enjoliveur
		8GJ 002 525-251	1	1x24V75/70W (H4)
		8GH 002 089-251	1	1x24V70W (H1)
		8GP 003 594-251	1	1x24V5W (W5W)
		8GA 002 073-241	1	1x24V21W (P21W)
		Accessoires:		
Axor 1823 - 3228	01/02->10/04	2VD 007 500-411	1	Feu arrière avec feu éclairer de plaque, feu AR de brouillard, feu de recul, feu de gabarit, feu de position latéral, avec catadioptré et réflecteur de position, avec lampes 24V et connecteur central latéral, gauche
1823, 1835, 1840, 1843				
2523, 2528, 2535, 2540, 2543		2VP 007 500-421	1	Feu arrière avec feu de recul, feu de gabarit, feu de position latéral, avec catadioptré et réflecteur de position, avec lampes 24V et connecteur central latéral, droit
2623, 2628				
3228		2VP 007 500-521	1	Feu arrière avec feu de recul, feu de gabarit, feu de position latéral, avec catadioptré et réflecteur de position, avec lampes 24V et connecteur central latéral, droit, avec avertisseur de recul
		9EL 134 296-041	1	Disperseur avec vis, gauche
		9EL 134 296-051	1	Disperseur avec vis, droit
		9EL 134 301-001	4	Disperseur pour feu éclairer de plaque
		9EL 146 838-001	2	Feu de position latéral à catadioptré
		8GA 002 071-251	1	3x24V10W (R10W)
		8GA 002 073-241	1	4x24V21W (P21W)
		Pièces de rechange:		



Marques Modèles	Années de construction	Références	Cd.	Désignations
Mercedes-Benz				
Axor II		1DB 247 011-011	1	Projecteur principal H1/H7, gauche, sans feu clignotant, sans correcteur de portée lumineuse, sans lave-projecteurs, avec lampes 24V
Axor II 1823 - 4144	10/04->			
1823, 1824, 1826, 1828, 1829, 1833, 1835, 1836, 1840, 1843		1DB 247 011-021	1	Projecteur principal H1/H7, droit, sans feu clignotant, sans correcteur de portée lumineuse, sans lave-projecteurs, avec lampes 24V
1933				Pièces de rechange:
2035, 2040, 2044		9ES 247 753-001	1	Glace extérieure, gauche
2436, 2440, 2443		9ES 247 754-001	1	Glace extérieure, droite
2523, 2528, 2529, 2533, 2535, 2536, 2540, 2543		9XD 247 755-001	1	Support pour feu clignotant, gauche
2628, 2629, 2633, 2635, 2636, 2640, 2643		9GH 156 191-001	1	Capuchon
2828, 2831		8GH 007 157-241	1	1x24V70W (H7)
3028		8GH 002 089-251	1	1x24V70W (H1)
3228, 3235, 3236, 3240, 3243		8GP 003 594-251	1	1x24V5W (W5W)
3335, 3340, 3343, 3344				
3535				
4135, 4140, 4143, 4144				
				
Axor II 1823 - 4144	10/04->	2BA 247 015-031	1	Feu clignotant, gauche, avec lampe 24V
		2BA 247 015-041	1	Feu clignotant, droit, avec lampe 24V
		8GA 006 841-241	1	Pièces de rechange: 1x24V21W (PY21W)
				

Marques Modèles	Années de construction	Références	Cd.	Désignations
Mercedes-Benz				
Axor II		2VD 007 500-411	1	Feu arrière avec feu éclairer de plaque, feu AR de brouillard, feu de recul, feu de gabarit, feu de position latéral, avec catadioptré et réflecteur de position, avec lampes 24V et connecteur central latéral, gauche
Axor II 1823 - 4144	10/04->			
1823, 1824, 1826, 1828, 1829, 1833, 1835, 1836, 1840, 1843		2VP 007 500-421	1	Feu arrière avec feu de recul, feu de gabarit, feu de position latéral, avec catadioptré et réflecteur de position, avec lampes 24V et connecteur central latéral, droit
1933				
2035, 2040, 2044				
2436, 2440, 2443		2VP 007 500-521	1	Feu arrière avec feu de recul, feu de gabarit, feu de position latéral, avec catadioptré et réflecteur de position, avec lampes 24V et connecteur central latéral, droit, avec avertisseur de recul
2523, 2528, 2529, 2533, 2535, 2536, 2540, 2543				
2628, 2629, 2633, 2635, 2636, 2640, 2643				
2828, 2831		9EL 134 296-041	1	Pièces de rechange: Disperseur avec vis, gauche
3028		9EL 134 296-051	1	Disperseur avec vis, droit
		9EL 134 301-001	4	Disperseur pour feu éclairer de plaque
3228, 3235, 3236, 3240, 3243		9EL 146 838-001	2	Feu de position latéral à catadioptré ->12/07
3335, 3340, 3343, 3344		8GA 002 071-251	1	3x24V10W (R10W)
3535		8GA 002 073-241	1	4x24V21W (P21W)
4135, 4140, 4143, 4144				
Citaro (O 530)		1DL 007 859-011	1	Projecteur route DE-H1, gauche, avec lampes 24V
Citaro (O 530)	01/98->	1DL 007 859-021	1	Projecteur route DE-H1, droit, avec lampes 24V
		8GH 002 089-251	1	Pièces de rechange: 2x24V70W (H1)
		8GP 002 067-241	1	1x24V4W (T4W)
Citaro (O 530)		1DL 007 859-051	1	Projecteur route DE-H1, gauche, avec lampes 24V
	05/06->	1DL 007 859-061	1	Projecteur route DE-H1, droit, avec lampes 24V
		8GH 002 089-251	1	Pièces de rechange: 2x24V70W (H1)
		8GP 002 067-241	1	1x24V4W (T4W)
Citaro (O 530)		2BM 006 692-011	1	Répétiteur de clignotant, gauche
	09/04->	2BM 006 692-021	1	Répétiteur de clignotant, droit
		8GA 002 073-241	1	Accessoires: 1x24V21W (P21W)







Marques Modèles	Années de construction	Références	Cd.	Désignations
Mercedes-Benz				
Citaro (O 530) Citaro (O 530)	01/98->	 2NE 003 236-301 9EL 119 544-001 8GA 002 073-241	1 4 1	Feu AR de brouillard Pièces de rechange: Disperseur Accessoires: 1x24V21W (P21W)
Citaro (O 530)	01/98->	 2NE 008 221-031 8GA 002 073-241	1 1	Feu AR de brouillard Accessoires: 1x24V21W (P21W)
Citaro (O 530)	01/98->	 2ZR 003 236-311 9EL 119 544-111 8GA 002 073-241	1 4 1	Feu de recul Pièces de rechange: Disperseur Accessoires: 1x24V21W (P21W)
Citaro (O 530)	01/98->	 2KA 001 388-097 8GM 002 092-241	100 1	Feu éclairer de plaque avec lampe 24V Pièces de rechange: 1x24V5W (C5W)
Conecto (O 345) Conecto (O 345)	11/01->	 1BL 008 193-011 9AH 157 659-007 8GH 007 157-241	1 20 1	Projecteur code DE-H7, avec lampe 24V Accessoires: Cadre de fixation Pièces de rechange: 1x24V70W (H7)
Conecto (O 345)	11/01->	 1K0 008 191-021 9AH 157 659-007 8GH 007 157-241 8GP 002 067-241	1 20 1 1	Projecteur longue portée FF-H7, avec lampes 24V Accessoires: Cadre de fixation Pièces de rechange: 1x24V70W (H7) 1x24V4W (T4W)



Marques Modèles	Années de construction	Références	Cd.	Désignations
Mercedes-Benz				
Conecto (O 345) Conecto (O 345)	11/01->	 1N0 008 582-011 8GH 007 157-241	1 1	Projecteur AB H7 avec lampe 24V Pièces de rechange: 1x24V70W (H7)
Conecto (O 345)	11/01->	 2BA 008 221-001 8GA 006 841-241	1 1	Feu clignotant, pour montage avant Accessoires: 1x24V21W (PY21W)
Conecto (O 345)	11/01->	 2BM 006 692-011 2BM 006 692-021 8GA 002 073-241	1 1 1	Répétiteur de clignotant, gauche Répétiteur de clignotant, droit Accessoires: 1x24V21W (P21W)
Conecto (O 345)	11/01->	 2NE 003 236-301 9EL 119 544-001 8GA 002 073-241	1 4 1	Feu AR de brouillard Pièces de rechange: Disperseur Accessoires: 1x24V21W (P21W)
Conecto (O 345)	11/01->	 2NE 003 236-001 9EL 119 544-001 9DX 119 545-011 8GA 002 073-241	1 4 2 1	Feu AR de brouillard Pièces de rechange: Disperseur Réflecteur Accessoires: 1x24V21W (P21W)
Econic Econic	03/98->	 1DL 007 872-077 1DL 007 872-087 8GH 002 089-251 8GP 002 067-241	18 18 1 1	Projecteur route DE-H1, gauche, sans correcteur électr. de portée lumineuse, avec dispositif pour correcteur de portée lumineuse, avec lampes 24V Projecteur route DE-H1, droit, sans correcteur électr. de portée lumineuse, avec dispositif pour correcteur de portée lumineuse, avec lampes 24V Pièces de rechange: 2x24V70W (H1) 1x24V4W (T4W)



Marques Modèles	Années de construction	Références	Cd.	Désignations
Mercedes-Benz				
Econic		1NL 008 090-117	60	Projecteur AB H3 avec lampe 24V
Econic	03/98->	8GH 002 090-251	1	Pièces de rechange: 1x24V70W (H3)
				
Econic	03/98->	2BM 006 692-011 2BM 006 692-021	1 1	Répétiteur de clignotant, gauche Répétiteur de clignotant, droit
		8GA 002 073-241	1	Accessoires: 1x24V21W (P21W)
Econic	03/98->	2VD 007 500-411	1	Feu arrière avec feu éclairer de plaque, feu AR de brouillard, feu de recul, feu de gabarit, feu de position latéral, avec catadioptré et réflecteur de position, avec lampes 24V et connecteur central latéral, gauche
		2VP 007 500-421	1	Feu arrière avec feu de recul, feu de gabarit, feu de position latéral, avec catadioptré et réflecteur de position, avec lampes 24V et connecteur central latéral, droit
		2VP 007 500-521	1	Feu arrière avec feu de recul, feu de gabarit, feu de position latéral, avec catadioptré et réflecteur de position, avec lampes 24V et connecteur central latéral, droit, avec avertisseur de recul
		9EL 134 296-041 9EL 134 296-051 9EL 134 301-001 9EL 146 838-001	1 1 4 2	Pièces de rechange: Disperseur avec vis, gauche Disperseur avec vis, droit Disperseur pour feu éclairer de plaque Feu de position latéral à catadioptré ->12/07
		8GA 002 071-251 8GA 002 073-241	1 1	3x24V10W (R10W) 4x24V21W (P21W)
Econic 2		1BL 247 042-011	1	Projecteur code DE-H1 avec lampe 24V-HDLL
Econic 2	04/13->	6NM 008 299-501	1	Accessoires: Correcteur de portée lumineuse, 24V
		9AH 254 228-012 8GH 002 089-491	2 1	Pièces de rechange: Cadre de fixation 1x24V70W (H1 HDLL)
Econic 2	04/13->	1K0 247 043-021	1	Projecteur longue portée FF-H1 avec lampes 24V-HDLL
		9AH 254 228-012 8GH 002 089-491 8GP 002 067-241	2 1 1	Pièces de rechange: Cadre de fixation 1x24V70W (H1 HDLL) 1x24V4W (T4W)









Marques Modèles	Années de construction	Références	Cd.	Désignations
Mercedes-Benz				
Econic 2 Econic 2	04/13->		6NM 008 299-501	1 Correcteur de portée lumineuse, 24V
Intouro Intouro	01/05->		1BL 008 193-011 9AH 157 659-007 8GH 007 157-241	1 Projecteur code DE-H7, avec lampe 24V Accessoires: Cadre de fixation Pièces de rechange: 1x24V70W (H7)
Intouro	01/05->		1K0 008 191-021 9AH 157 659-007 8GH 007 157-241 8GP 002 067-241	1 Projecteur longue portée FF-H7, avec lampes 24V Accessoires: Cadre de fixation Pièces de rechange: 1x24V70W (H7) 1x24V4W (T4W)
Intouro	01/05->		1N0 008 582-011 8GH 007 157-241	1 Projecteur AB H7 avec lampe 24V Pièces de rechange: 1x24V70W (H7)
Intouro	01/05->		2BA 008 221-001 8GA 006 841-241	1 Feu clignotant, pour montage avant Accessoires: 1x24V21W (PY21W)





Marques Modèles	Années de construction	Références	Cd.	Désignations
Mercedes-Benz				
LP 608 - LP 1113 (LP) LP 608 - LP 1113 (LP) LP 608 LP 709 LP 808, LP 809, LP 813 LP 913 LP 1013 LP 1113	08/81->12/84	1AE 003 440-611 1AE 003 440-621 9ES 120 719-005 9FH 113 447-011 9HD 121 297-001 8GD 002 088-141 8GP 002 067-121 1AE 003 440-631 1AE 003 440-641 9ES 120 721-001 9ES 120 722-001 9DE 122 228-011 9DE 122 228-021 9FH 113 447-011 9HD 121 297-001 8GJ 002 525-131 8GP 002 067-121	1 1 7 5 5 1 1 1 1 2 2 1 1 5 5 1 1	Projecteur principal, gauche Projecteur principal, droit Pièces de rechange: Glace, gauche Support de lampe Capuchon Accessoires: 1x12V45/40W (R2) 1x12V4W (T4W) Projecteur principal H4, gauche Projecteur principal H4, droit Pièces de rechange: Glace, gauche Glace, droite Réflecteur, gauche Réflecteur, droit Support de lampe Capuchon Accessoires: 1x12V60/55W (H4) 1x12V4W (T4W)
LP 709 - LP 1113 (LP)	11/77->12/84	2BA 003 411-001 8GA 002 073-121 8GA 002 073-241	1 1 1	Feu clignotant Accessoires: 1x12V21W (P21W) 1x24V21W (P21W)
LP 608 - LP 1113 (LP) LP 608 LP 709 LP 808, LP 809, LP 813 LP 913 LP 1013 LP 1113	11/77->12/84	2SE 003 167-031 2SD 003 167-021 9EL 147 747-001 9GD 087 883-355 8GA 002 071-131 8GA 002 071-251 8GA 002 073-121 8GA 002 073-241	1 1 1 10 1 1 1 1	Feu arrière avec feu éclairer de plaque, gauche Feu arrière sans feu éclairer de plaque, droit Pièces de rechange: Disperseur avec vis Joint Accessoires: 1x12V10W (R10W) 1x24V10W (R10W) 2x12V21W (P21W) 2x24V21W (P21W)
LP 608 - LP 1113 (LP)	11/77->12/84	2NE 003 236-001 9EL 119 544-001 9DX 119 545-011 8GA 002 073-121 8GA 002 073-241	1 4 2 1 1	Feu AR de brouillard Pièces de rechange: Disperseur Réflecteur Accessoires: 1x12V21W (P21W) 1x24V21W (P21W)



Marques Modèles	Années de construction	Références	Cd.	Désignations
Mercedes-Benz				
LP 608 - LP 1113 (LP) LP 608 - LP 1113 (LP)	11/77->12/84		2ZR 003 236-051 9EL 119 544-111 8GA 002 073-121 8GA 002 073-241 9DX 119 545-051	1 Feu de recul 4 Pièces de rechange: Disperseur Accessoires: 1x12V21W (P21W) 1x24V21W (P21W) Pièces de rechange: 2 Réflecteur
LP 608 - LP 1113 (LP)	10/69->12/84		2JA 001 357-002 2JA 001 357-012 8GM 002 091-131 8GM 002 091-251	6 Plafonnier avec interrupteur 6 Plafonnier sans interrupteur Accessoires: 1 2x12V10W (K) 1 2x24V10W (K)
O 303 O 303			2BA 003 236-021 9EL 119 544-021 8GA 002 073-241	1 Feu clignotant, pour montage arrière 4 Pièces de rechange: Disperseur Accessoires: 1x24V21W (P21W)
O 303			2NE 003 236-001 9EL 119 544-001 9DX 119 545-011 8GA 002 073-241	1 Feu AR de brouillard 4 Pièces de rechange: Disperseur 2 Réflecteur Accessoires: 1x24V21W (P21W)
O 304 O 304			2BM 006 692-011 2BM 006 692-021 8GA 002 073-241	1 Répétiteur de clignotant, gauche 1 Répétiteur de clignotant, droit Accessoires: 1x24V21W (P21W)
O 304			2BA 003 236-021 9EL 119 544-021 8GA 002 073-241	1 Feu clignotant, pour montage arrière 4 Pièces de rechange: Disperseur Accessoires: 1x24V21W (P21W)



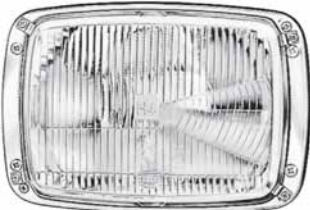





Marques Modèles	Années de construction	Références	Cd.	Désignations
Mercedes-Benz				
O 304 O 304		2NE 003 236-001 9EL 119 544-001 9DX 119 545-011 8GA 002 073-241	1 4 2 1	Feu AR de brouillard Pièces de rechange: Disperseur Réflecteur Accessoires: 1x24V21W (P21W)
O 304		2ZR 003 236-051 9EL 119 544-111 8GA 002 073-241 9DX 119 545-051	1 4 1 2	Feu de recul Pièces de rechange: Disperseur Accessoires: 1x24V21W (P21W) Pièces de rechange: Réflecteur
O 307 O 307	->12/87 	2ZR 003 236-051 9EL 119 544-111 8GA 002 073-241 9DX 119 545-051	1 4 1 2	Feu de recul Pièces de rechange: Disperseur Accessoires: 1x24V21W (P21W) Pièces de rechange: Réflecteur
O 309 O 309	01/68->07/81 	1AE 001 103-031 1AE 001 103-041 9ES 116 061-005 9ES 116 062-005 9GD 094 601-001 9DE 116 065-001 9DE 116 066-001 8GJ 002 525-131 8GP 002 067-121	1 1 5 5 10 1 1 1 1	Projecteur principal H4, gauche Projecteur principal H4, droit Pièces de rechange: Glace, gauche Glace, droite Joint Réflecteur, gauche Réflecteur, droit Accessoires: 1x12V60/55W (H4) 1x12V4W (T4W)









Marques Modèles	Années de construction	Références	Cd.	Désignations
Mercedes-Benz				
O 309	08/81->02/89	1AE 003 440-611 1AE 003 440-621 9ES 120 719-005 9FH 113 447-011 9HD 121 297-001 8GD 002 088-141 8GD 002 088-271 8GP 002 067-121 8GP 002 067-241 1AE 003 440-631 1AE 003 440-641 9ES 120 721-001 9ES 120 722-001 9DE 122 228-011 9DE 122 228-021 9FH 113 447-011 9HD 121 297-001 8GJ 002 525-131 8GJ 002 525-251 8GP 002 067-121 8GP 002 067-241	1 1 7 5 5 1 1 1 1 1 1 2 2 1 1 5 5 1 1 1 1	Projecteur principal, gauche Projecteur principal, droit Pièces de rechange: Glace, gauche Support de lampe Capuchon Accessoires: 1x12V45/40W (R2) 1x24V55/50W (R2) 1x12V4W (T4W) 1x24V4W (T4W) Projecteur principal H4, gauche Projecteur principal H4, droit Pièces de rechange: Glace, gauche Glace, droite Réflecteur, gauche Réflecteur, droit Support de lampe Capuchon Accessoires: 1x12V60/55W (H4) 1x24V75/70W (H4) 1x12V4W (T4W) 1x24V4W (T4W)
O 309	01/68->03/83	2BA 001 275-011 2BA 001 275-021 9EL 101 899-001 9EL 101 900-001 8GA 002 073-121	2 2 5 5 1	Feu clignotant, gauche Feu clignotant, droit Pièces de rechange: Disperseur, gauche Disperseur, droit Accessoires: 1x12V21W (P21W)
O 309	01/68->06/77	2SD 001 680-271 2SD 001 680-281 9EL 107 368-001 9EL 111 647-001 8GA 002 071-131 8GA 002 073-121	1 1 2 2 1 1	Feu arrière, gauche Feu arrière, droit Pièces de rechange: Disperseur avec joint et vis, gauche Disperseur avec joint et vis, droit Accessoires: 1x12V10W (R10W) 2x12V21W (P21W)
O 309	01/68->06/77	2KA 001 378-041 8GM 002 092-121	4 1	Feu éclairer de plaque Accessoires: 1x12V5W (C5W)
O 309	07/77->02/89	9EL 119 874-001 8GA 002 071-131 8GA 002 071-251 8GA 002 073-121 8GA 002 073-241	2 1 1 1 1	Feu arrière, fourniture de pièces de rechange uniquement Pièces de rechange: Disperseur avec vis Accessoires: 1x12V10W (R10W) 1x24V10W (R10W) 2x12V21W (P21W) 2x24V21W (P21W)









Marques Modèles	Années de construction	Références	Cd.	Désignations
Mercedes-Benz				
O 309		2NE 002 589-001	1	Feu AR de brouillard
O 309	07/77->02/89	9EL 112 763-001	5	Pièces de rechange: Disperseur avec vis
		8GA 002 073-121	1	Accessoires: 1x12V21W (P21W)
		8GA 002 073-241	1	1x24V21W (P21W)
O 309	07/77->02/89	2ZR 002 589-011	1	Feu de recul
		9EL 112 858-011	2	Pièces de rechange: Disperseur avec vis
		8GA 002 073-121	1	Accessoires: 1x12V21W (P21W)
		8GA 002 073-241	1	1x24V21W (P21W)
O 309	07/77->02/89	2KA 003 389-061	2	Feu éclairer de plaque
		9BG 121 587-031	2	Pièces de rechange: Boîtier lumineux avec vis
		8GA 002 071-131	1	Accessoires: 1x12V10W (R10W)
		8GA 002 071-251	1	1x24V10W (R10W)
O 309	01/68->02/89	2JA 001 357-002 2JA 001 357-012	6 6	Plafonnier avec interrupteur Plafonnier sans interrupteur
		8GM 002 091-131	1	Accessoires: 2x12V10W (K)
		8GM 002 091-251	1	2x24V10W (K)
O 330		2BA 003 236-021	1	Feu clignotant, pour montage arrière
O 330	01/90->	9EL 119 544-021	4	Pièces de rechange: Disperseur
		8GA 002 073-241	1	Accessoires: 1x24V21W (P21W)
O 330	01/90->	2NE 003 236-001	1	Feu AR de brouillard
		9EL 119 544-001	4	Pièces de rechange: Disperseur
		9DX 119 545-011	2	Réflecteur
		8GA 002 073-241	1	Accessoires: 1x24V21W (P21W)









Marques Modèles	Années de construction	Références	Cd.	Désignations
Mercedes-Benz				
O 340 O 340	01/91->08/95	2BM 006 692-011 2BM 006 692-021 8GA 002 073-241	1 1 1	Répétiteur de clignotant, gauche Répétiteur de clignotant, droit Accessoires: 1x24V21W (P21W)
				
O 340	01/91->08/95	2BA 003 236-021 9EL 119 544-021 8GA 002 073-241	1 4 1	Feu clignotant, pour montage arrière Pièces de rechange: Disperseur Accessoires: 1x24V21W (P21W)
				
O 340	01/91->08/95	2NE 003 236-001 9EL 119 544-001 9DX 119 545-011 8GA 002 073-241	1 4 2 1	Feu AR de brouillard Pièces de rechange: Disperseur Réflecteur Accessoires: 1x24V21W (P21W)
				
O 402 O 402	10/85->12/91	2BA 004 119-001 8GA 002 073-241	1 1	Feu clignotant, pour montage avant Accessoires: 1x24V21W (P21W)
				
O 402	10/85->12/91	2BA 003 236-021 9EL 119 544-021 8GA 002 073-241	1 4 1	Feu clignotant, pour montage arrière Pièces de rechange: Disperseur Accessoires: 1x24V21W (P21W)
				
O 402	10/85->12/91	2BA 003 236-541 8GA 002 071-251 8GA 002 073-241	1 1 1	Feu clignotant-de gabarit Accessoires: 1x24V10W (R10W) 1x24V21W (P21W)
				







Marques Modèles	Années de construction	Références	Cd.	Désignations
Mercedes-Benz				
O 403 O 403	01/95->12/06	2BM 006 692-011 2BM 006 692-021 8GA 002 073-241	1 1 1	Répétiteur de clignotant, gauche Répétiteur de clignotant, droit Accessoires: 1x24V21W (P21W)
				
O 404 O 404	09/91->10/99	2AB 004 532-051 9EL 128 922-011 8GP 008 285-001	5 10 1 1	Lampe liseuse, avec lampe xénon 28V Accessoires: Disperseur (rouge) Pièces de rechange: 1x24V7,5W (-) (Xenon)
				
O 405 O 405	09/84->	2BA 004 119-001 8GA 002 073-241	1 1	Feu clignotant, pour montage avant Accessoires: 1x24V21W (P21W)
				
O 405	09/84->	2BM 006 692-011 2BM 006 692-021 8GA 002 073-241	1 1 1	Répétiteur de clignotant, gauche Répétiteur de clignotant, droit Accessoires: 1x24V21W (P21W)
				
O 405	09/84->	2BA 003 236-021 9EL 119 544-021 8GA 002 073-241	1 4 1	Feu clignotant, pour montage arrière Pièces de rechange: Disperseur Accessoires: 1x24V21W (P21W)
				
O 405	09/84->	2BA 003 236-541 8GA 002 071-251 8GA 002 073-241	1 1 1	Feu clignotant-de gabarit Accessoires: 1x24V10W (R10W) 1x24V21W (P21W)
				









Marques Modèles	Années de construction	Références	Cd.	Désignations
Mercedes-Benz				
O 405 O 405	09/84->	 2NE 003 236-001 9EL 119 544-001 9DX 119 545-011 8GA 002 073-241	1 4 2 1	Feu AR de brouillard Pièces de rechange: Disperseur Réflecteur Accessoires: 1x24V21W (P21W)
O 405	09/84->	 2ZR 003 236-051 9EL 119 544-111 9DX 119 545-051 8GA 002 073-241	1 4 2 1	Feu de recul Pièces de rechange: Disperseur Réflecteur Accessoires: 1x24V21W (P21W)
O 405	09/84->	 2KA 003 389-061 9BG 121 587-031 8GA 002 071-251	2 2 1	Feu éclairer de plaque Pièces de rechange: Boîtier lumineux avec vis Accessoires: 1x24V10W (R10W)
O 405 VÖV II O 405 VÖV II	01/84->	 2PF 002 860-031 9EL 116 380-035 9GD 128 553-007 8GA 002 071-251	1 5 10 1	Feu de position, pour montage avant Pièces de rechange: Boîtier lumineux Semelle (à commander séparément) Accessoires: 1x24V10W (R10W)
O 405 VÖV II	01/84->	 2BA 002 324-011 2BA 002 324-021 8GA 002 073-241	1 1 1	Feu clignotant, gauche Feu clignotant, droit Accessoires: 1x24V21W (P21W)
O 405 VÖV II	01/84->	 2SA 002 860-041 9EL 116 380-045 8GA 002 071-251	1 5 1	Feu de position, pour montage arrière Pièces de rechange: Boîtier lumineux Accessoires: 1x24V10W (R10W)







Marques Modèles	Années de construction	Références	Cd.	Désignations
Mercedes-Benz				
O 405 VÖV II O 405 VÖV II	01/84->	 9EL 147 747-001 9GD 087 883-355 8GA 002 071-251 8GA 002 073-241	1 10 1 1	Feu arrière, fourniture de pièces de rechange uniquement Pièces de rechange: Disperseur avec vis Joint Accessoires: 1x24V10W (R10W) 2x24V21W (P21W)
O 405 VÖV II	01/84->	 9EL 119 544-021 8GA 002 073-241	1 4 1	Feu clignotant, pour montage arrière Pièces de rechange: Disperseur Accessoires: 1x24V21W (P21W)
O 405 VÖV II	01/84->	 9BG 121 587-031 8GA 002 071-251	2 2 1	Feu éclairer de plaque Pièces de rechange: Boîtier lumineux avec vis Accessoires: 1x24V10W (R10W)
O 405 VÖV II	01/84->	 9EL 128 922-011 8GP 008 285-001	5 10 1	Lampe liseuse, avec lampe xénon 28V Accessoires: Disperseur (rouge) Pièces de rechange: 1x24V7,5W (-) (Xenon)
O 407 O 407	03/87->11/01	 8GA 002 073-241	1 1	Feu clignotant, pour montage avant Accessoires: 1x24V21W (P21W)







Marques Modèles	Années de construction	Références	Cd.	Désignations
Mercedes-Benz				
O 407 O 407	03/87->11/01	 2BA 003 236-021 9EL 119 544-021 8GA 002 073-241	1 4 1	Feu clignotant, pour montage arrière Pièces de rechange: Disperseur Accessoires: 1x24V21W (P21W)
O 407	03/87->11/01	 2BA 003 236-541 8GA 002 071-251 8GA 002 073-241	1 1 1	Feu clignotant-de gabarit Accessoires: 1x24V10W (R10W) 1x24V21W (P21W)
O 407	03/87->11/01	 2NE 003 236-001 9EL 119 544-001 9DX 119 545-011 8GA 002 073-241	1 4 2 1	Feu AR de brouillard Pièces de rechange: Disperseur Réflecteur Accessoires: 1x24V21W (P21W)
O 407	03/87->11/01	 2ZR 003 236-051 9EL 119 544-111 8GA 002 073-241 9DX 119 545-051	1 4 1 2	Feu de recul Pièces de rechange: Disperseur Accessoires: 1x24V21W (P21W) Pièces de rechange: Réflecteur
O 407	03/87->11/01	 2KA 003 389-061 9BG 121 587-031 8GA 002 071-251	2 2 1	Feu éclairer de plaque Pièces de rechange: Boîtier lumineux avec vis Accessoires: 1x24V10W (R10W)
O 408 O 408	08/95->	 2BA 004 119-001 8GA 002 073-241	1 1	Feu clignotant, pour montage avant Accessoires: 1x24V21W (P21W)



Marques Modèles	Années de construction	Références	Cd.	Désignations
Mercedes-Benz				
O 408 O 408	08/95->		2BA 003 236-021 9EL 119 544-021 8GA 002 073-241	1 Feu clignotant, pour montage arrière Pièces de rechange: Disperseur Accessoires: 1x24V21W (P21W)
O 408	08/95->		2ZR 003 236-051 9EL 119 544-111 8GA 002 073-241 9DX 119 545-051	1 Feu de recul Pièces de rechange: Disperseur Accessoires: 1x24V21W (P21W) Pièces de rechange: Réflecteur
Tourino (O 510) Tourino (O 510)	10/03->		2NE 003 236-301 9EL 119 544-001 8GA 002 073-241	1 Feu AR de brouillard Pièces de rechange: Disperseur Accessoires: 1x24V21W (P21W)
Tourino (O 510)	10/03->		2ZR 003 236-311 9EL 119 544-111 8GA 002 073-241	1 Feu de recul Pièces de rechange: Disperseur Accessoires: 1x24V21W (P21W)
Tourismo (O 350) Tourismo (O 350)	08/95->		2BM 006 692-011 2BM 006 692-021 8GA 002 073-241	1 Répétiteur de clignotant, gauche 1 Répétiteur de clignotant, droit Accessoires: 1x24V21W (P21W)
Tourismo (O 350)	08/95->		2NE 003 236-001 9EL 119 544-001 9DX 119 545-011 8GA 002 073-241	1 Feu AR de brouillard Pièces de rechange: 4 Disperseur 2 Réflecteur Accessoires: 1x24V21W (P21W)







Marques Modèles	Années de construction	Références	Cd.	Désignations
Mercedes-Benz				
Tourismo (O 350) Tourismo (O 350)	08/95->		2ZR 003 236-051 1 9EL 119 544-111 4 8GA 002 073-241 1 9DX 119 545-051 2	Feu de recul Pièces de rechange: Disperseur Accessoires: 1x24V21W (P21W) Pièces de rechange: Réflecteur
Unimog Unimog U 52 - U 125 U 52 (421), U 54 (403), U 60 (421), U 66, U 72 (403), U 80 (406), U 84, U 90, U 100, U 110, U 125 (416) Unimog U 600 - U 900 U 600, U 800, U 900	->12/76 ->07/90		9ES 071 899-021 8 9DR 091 085-001 1 8GD 002 088-141 1 8GP 002 067-121 1	Projecteur principal, fourniture de pièces de rechange uniquement Pièces de rechange: Glace Réflecteur Accessoires: 1x12V45/40W (R2) 1x12V4W (T4W)
Unimog U 600 - U 900 U 600, U 800, U 900	08/90->05/92		1A8 003 060-761 1 9GH 116 966-011 10 9FF 126 444-001 10 8GJ 002 525-131 1 8GP 002 067-121 1	Projecteur principal H4, sans dispositif pour correcteur de portée lumineuse Pièces de rechange: Capuchon Douille pour feu de position Accessoires: 1x12V60/55W (H4) 1x12V4W (T4W)
Unimog U 600 - U 900 U 600, U 800, U 900	08/90->05/92		1A8 004 148-001 1 9GH 116 966-011 10 9FF 126 444-001 10 8GJ 002 525-131 1 8GP 002 067-121 1	Projecteur principal H4, avec dispositif pour correcteur de portée lumineuse Pièces de rechange: Capuchon Douille pour feu de position Accessoires: 1x12V60/55W (H4) 1x12V4W (T4W)





Marques Modèles	Années de construction	Références	Cd.	Désignations
Mercedes-Benz				
Unimog				
<p>Unimog U 1200, U 1250, U 1350, U 1400, U 1450, U 1550, U 1600, U 1650, U 1700, U 1750, U 1800, U 1850, U 2100, U 2150, U 2450</p> 		<p>9ES 082 415-001 9DE 119 443-001 9GD 052 710-021 9FH 112 497-001 9FF 085 642-001</p> <p>9AB 053 336-007 9GD 087 429-001 8GD 002 088-141 8GP 002 067-121</p> <p>1AG 001 108-531</p> <p>9ES 112 293-001 9DE 119 445-001 9GD 052 710-021 9FH 112 497-001 9FF 085 642-001</p> <p>9AB 053 336-007 9GD 087 429-001 8GJ 002 525-131 8GP 002 067-121</p>	<p>6 1 10 10 10</p> <p>240 10 1 1</p> <p>1</p> <p>5 1 10 10 10</p> <p>240 10 1 1</p>	<p>Projecteur principal, fourniture de pièces de rechange uniquement</p> <p>Pièces de rechange: Glace Réflecteur Joint de glace Support de lampe Douille pour feu de position</p> <p>Accessoires: Enjoliveur Joint 1x12V45/40W (R2) 1x12V4W (T4W)</p> <p>Projecteur principal H4</p> <p>Pièces de rechange: Glace Réflecteur Joint de glace Support de lampe Douille pour feu de position</p> <p>Accessoires: Enjoliveur Joint 1x12V60/55W (H4) 1x12V4W (T4W)</p>
<p>Unimog</p> <p>Véhicules de service, d'hiver et de voirie</p> 	04/84->	<p>1A5 003 178-231</p> <p>8GJ 002 525-131 8GJ 002 525-251 8GP 002 067-121 8GP 002 067-241</p>	<p>1</p> <p>1 1 1 1</p>	<p>Projecteur principal H4</p> <p>Accessoires: 1x12V60/55W (H4) 1x24V75/70W (H4) 1x12V4W (T4W) 1x24V4W (T4W)</p>
<p>Unimog U 300 (405.104), U 400 (405.105)</p> <p>U 3000/4000 (437.420/421/425/426/431/436)</p> <p>U 5000 (437.430/435/460/465/467)</p> 		<p>1AL 009 998-041</p> <p>9AH 169 580-011</p> <p>8GH 007 157-241</p>	<p>1</p> <p>1</p> <p>1</p>	<p>Projecteur Bi-H7 Halogène, avec lampe 24V</p> <p>Accessoires: Cadre de fixation</p> <p>Pièces de rechange: 1x24V70W (H7)</p>







Marques Modèles	Années de construction	Références	Cd.	Désignations
Mercedes-Benz				
Unimog Unimog U 300 (405.104), U 400 (405.105)		6NM 008 299-501	1	Correcteur de portée lumineuse, 24V
Unimog U 300 (405.104), U 400 (405.105)		2PT 010 102-111 9AH 165 968-001 8GA 002 073-251	1 1 1	Feu de position-éclairage diurne avec lampe 24V-HD, blanches et 2 diodes blanches Accessoires: Cadre de fixation Pièces de rechange: 1x24V21W (P21W HD)
Unimog U 300 (405.104), U 400 (405.105)		2BA 008 221-217 8GA 006 841-251	20 1	Feu clignotant, pour montage avant, avec lampe 24V-HD, orange Pièces de rechange: 1x24V21W (PY21W HD)
Unimog U 3000, U 4000, U 5000		2BM 006 692-011 2BM 006 692-021 8GA 002 073-121 8GA 002 073-241	1 1 1 1	Répétiteur de clignotant, gauche Répétiteur de clignotant, droit Accessoires: 1x12V21W (P21W) 1x24V21W (P21W)
Unimog U 1300, U 1500, U 1700, U 1800, U 2100		2SE 001 699-071 2SD 001 699-061 9EL 109 139-001 9GT 074 132-001 8GA 002 071-131 8GA 002 071-251 8GA 002 073-121 8GA 002 073-241	1 1 2 10 1 1 1 1	Feu arrière avec feu éclairer de plaque, gauche Feu arrière sans feu éclairer de plaque, droit Pièces de rechange: Disperseur avec vis Passe-câble Accessoires: 1x12V10W (R10W) 1x24V10W (R10W) 2x12V21W (P21W) 2x24V21W (P21W)

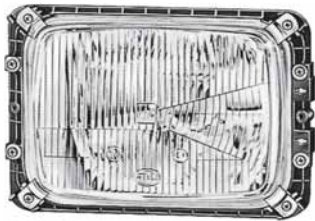

Marques Modèles	Années de construction	Références	Cd.	Désignations
Mercedes-Benz				
Unimog Unimog U 300, U 400, U 500	03/02->	 2VD 007 500-411 2VP 007 500-421 2VP 007 500-521 9EL 134 296-041 9EL 134 296-051 9EL 134 301-001 9EL 146 838-001 8GA 002 071-251 8GA 002 073-241	1 1 1 1 1 1 1 1 1 1 1	Feu arrière avec feu éclairateur de plaque, feu AR de brouillard, feu de recul, feu de gabarit, feu de position latéral, avec catadioptré et réflecteur de position, avec lampes 24V et connecteur central latéral, gauche Feu arrière avec feu de recul, feu de gabarit, feu de position latéral, avec catadioptré et réflecteur de position, avec lampes 24V et connecteur central latéral, droit Feu arrière avec feu de recul, feu de gabarit, feu de position latéral, avec catadioptré et réflecteur de position, avec lampes 24V et connecteur central latéral, droit, avec avertisseur de recul Pièces de rechange: Disperseur avec vis, gauche Disperseur avec vis, droit Disperseur pour feu éclairateur de plaque Feu de position latéral à catadioptré ->12/07 3x24V10W (R10W) 4x24V21W (P21W)
Unimog U 90, U 100, U110, U 130, U140 U 1250, U 1400, U 1450, U 1550, U 1600, U 1650, U 1800, U 1850 U 2100, U 2150, U 2450, U 3000, U 4000, U 5000		 2ZR 003 236-051 9EL 119 544-111 8GA 002 073-121 8GA 002 073-241 9DX 119 545-051	1 4 1 1 2	Feu de recul Pièces de rechange: Disperseur Accessoires: 1x12V21W (P21W) 1x24V21W (P21W) Pièces de rechange: Réflecteur
Unimog U 52 - U 150 Unimog U 1000 - U 1700	->12/76 01/77->	 2JA 001 357-002 2JA 001 357-012 8GM 002 091-131 8GM 002 091-251	6 6 1 1	Plafonnier avec interrupteur Plafonnier sans interrupteur Accessoires: 2x12V10W (K) 2x24V10W (K)





Marques Modèles	Années de construction	Références	Cd.	Désignations
Mercedes-Benz				
709 - 2024 (LK/LN2)		1AE 003 440-671	1	Projecteur principal H4, gauche, sans dispositif pour correcteur de portée lumineuse
709 - 2024 (LK/LN2)	01/84->12/98	1AE 003 440-681	1	Projecteur principal H4, droit, sans dispositif pour correcteur de portée lumineuse
709, 711		1AE 003 440-451	1	Projecteur principal H4, gauche, avec dispositif pour correcteur de portée lumineuse
809, 811, 814, 817		1AE 003 440-461	1	Projecteur principal H4, droit, avec dispositif pour correcteur de portée lumineuse
914, 917				
1114, 1117, 1120, 1124				
1214, 1217				
1314, 1317, 1320, 1324				
1514, 1517, 1520, 1524		9ES 126 471-001	10	Glace, gauche
1720, 1724		9ES 126 472-001	10	Glace, droite
2020, 2024		9DE 122 228-011	1	Réflecteur, gauche
		9DE 122 228-021	1	Réflecteur, droit
		9FH 113 447-011	5	Support de lampe
		9HD 121 297-001	5	Capuchon avec joint
		8GJ 002 525-251	1	Accessoires: 1x24V75/70W (H4)
		8GP 002 067-241	1	1x24V4W (T4W)
709 - 2024 (LK/LN2)	01/84->12/98	1ND 122 390-001	1	Optique de projecteur AB H3
		8GH 002 090-251	1	Accessoires: 1x24V70W (H3)
709 - 2024 (LK/LN2)	01/84->12/98	2BA 003 975-031	1	Feu clignotant, gauche
		2BA 003 975-041	1	Feu clignotant, droit
		8GA 002 073-241	1	Accessoires: 1x24V21W (P21W)
709 - 2024 (LK/LN2)	01/84->12/98	2XS 004 237-291	1	Feu d'encombrement (blanc), gauche, pour montage avant
		2XS 004 237-301	1	Feu d'encombrement (blanc), droit, pour montage avant
		8GA 002 071-241	1	Accessoires: 1x24V5W (R5W)
709 - 2024 (LK/LN2)	01/84->12/98	2BM 004 312-051	1	Répétiteur de clignotant, gauche
		2BM 004 312-061	1	Répétiteur de clignotant, droit
		8GA 002 073-241	1	Accessoires: 1x24V21W (P21W)



Marques Modèles	Années de construction	Références	Cd.	Désignations
Mercedes-Benz				
709 - 2024 (LK/LN2)				Feu arrière, fourniture de pièces de rechange uniquement
709 - 2024 (LK/LN2)	01/84->08/88			
709		9EL 147 747-001	1	Pièces de rechange: Disperseur avec vis
809, 814, 817		9GD 087 883-355	10	Joint
914, 917		8GA 002 071-131	1	Accessoires: 1x12V10W (R10W)
1114, 1117, 1120		8GA 002 071-251	1	1x24V10W (R10W)
1214		8GA 002 073-121	1	2x12V21W (P21W)
1314, 1317, 1320, 1324		8GA 002 073-241	1	2x24V21W (P21W)
1514, 1517, 1520, 1524				
1720, 1724				
2020, 2024				
				
709 - 2024 (LK/LN2)	09/88->10/94	2VD 005 300-551	1	Feu arrière avec feu éclairateur de plaque, feu AR de brouillard, feu de recul, feu de gabarit et réflecteur de position latéral, gauche
709, 711		2VD 005 300-581	1	Feu arrière avec feu éclairateur de plaque, feu AR de brouillard, feu de recul, feu de gabarit et réflecteur de position latéral, droit
809, 811, 814, 817				
914, 917				
1114, 1117, 1120, 1124				
1214, 1217				
1314, 1317, 1320, 1324				
1514, 1517, 1520, 1524		9EL 134 296-041	1	(Si utilisé dans des conditions de circulation à droite, le disperseur du feu éclairateur de plaque du feu droit doit être recouvert du masque noir 9EL 134 301-011 (à commander séparément)
1720, 1724		9EL 134 296-051	1	Pièces de rechange: Disperseur avec vis, gauche
2020, 2024		9EL 134 301-001	4	Disperseur avec vis, droit
		8RA 003 326-011	20	Disperseur pour feu éclairateur de plaque Catadioptré (orange)
		9EL 134 301-011	1	Accessoires: Masque, noir
		8GA 002 071-131	1	3x12V10W (R10W)
		8GA 002 071-251	1	3x24V10W (R10W)
		8GA 002 073-121	1	4x12V21W (P21W)
		8GA 002 073-241	1	4x24V21W (P21W)
				
709 - 2024 (LK/LN2)	01/84->12/98	2TJ 003 168-151	2	Feu d'encombrement pour montage latéral
		8GM 002 092-121	1	Accessoires: 1x12V5W (C5W)
		8GM 002 092-241	1	1x24V5W (C5W)
				





Marques Modèles	Années de construction	Références	Cd.	Désignations
Mercedes-Benz				
709 - 2024 (LK/LN2)	01/84->12/98	2NE 003 236-001	1	Feu AR de brouillard
709 - 2024 (LK/LN2)		9EL 119 544-001 9DX 119 545-011	4 2	Pièces de rechange: Disperseur Réflecteur
		8GA 002 073-241	1	Accessoires: 1x24V21W (P21W)
				
709 - 2024 (LK/LN2)	01/84->12/98	2ZR 003 236-051	1	Feu de recul
		9EL 119 544-111	4	Pièces de rechange: Disperseur
		8GA 002 073-241	1	Accessoires: 1x24V21W (P21W)
		9DX 119 545-051	2	Pièces de rechange: Réflecteur
				
709 - 2024 (LK/LN2)	01/84->12/98	2JA 001 357-002	6	Plafonnier avec interrupteur
		2JA 001 357-012	6	Plafonnier sans interrupteur
		8GM 002 091-131	1	Accessoires: 2x12V10W (K)
				





Marques Modèles	Années de construction	Références	Cd.	Désignations
Mercedes-Benz				
1013 - 3850 (NG)				Projecteur principal, avec feu clignotant, sans dispositif pour correcteur de portée lumineuse, fourniture de pièces de rechange uniquement
1013 - 3850 (NG)	08/73->08/88			
1013, 1017, 1019				Pièces de rechange: Glace, gauche Disperseur additionnel pour feu clignotant (orange) Joint de glace
1213, 1217, 1219, 1222, 1225, 1228		9ES 111 705-001 9EV 113 436-005	2 10	
1413, 1414, 1417, 1419, 1420, 1422, 1424, 1425, 1428, 1429		9GD 113 431-005	10	Accessoires: 1x12V45/40W (R2) 1x24V55/50W (R2) 1x12V21W (P21W) 1x24V21W (P21W) 1x12V4W (T4W) 1x24V4W (T4W)
1613, 1614, 1617, 1619, 1620, 1622, 1624, 1625, 1626, 1628, 1632, 1633, 1635, 1636, 1638, 1644		8GD 002 088-141 8GD 002 088-271 8GA 002 073-121 8GA 002 073-241 8GP 002 067-121 8GP 002 067-241	1 1 1 1 1 1	
1719				
1814				
1919, 1922, 1926, 1928, 1932, 1933, 1935, 1936, 1938, 1944				
2025, 2026, 2028, 2032, 2033, 2035, 2036				
2219, 2220, 2222, 2224, 2225, 2226, 2228, 2232, 2233, 2235, 2236, 2238, 2244				
2422, 2425, 2428, 2433, 2438, 2444				
2528, 2536				
2626, 2628, 2632, 2633, 2635, 2636, 2638, 2644				
3025, 3028, 3036, 3038				
3235, 3250				
3328, 3333, 3335, 3336, 3338				
3528, 3535, 3536, 3544				
3836, 3850				





Marques Modèles	Années de construction	Références	Cd.	Désignations
Mercedes-Benz				
1013 - 3850 (NG)		1EH 002 658-031	1	Projecteur principal H4, gauche, avec feu clignotant, sans dispositif pour correcteur de portée lumineuse
1013 - 3850 (NG)	08/73->08/88	1EH 002 658-041	1	Projecteur principal H4, droit, avec feu clignotant, sans dispositif pour correcteur de portée lumineuse
1013, 1017, 1019				Projecteur principal H4, avec feu clignotant et dispositif pour correcteur de portée lumineuse, fourniture de pièces de rechange uniquement
1213, 1217, 1219, 1222, 1225, 1228				Pièces de rechange:
1413, 1414, 1417, 1419, 1420, 1422, 1424, 1425, 1428, 1429		9ES 113 917-001	6	Glace, gauche
1613, 1614, 1617, 1619, 1620, 1622, 1624, 1625, 1626, 1628, 1632, 1633, 1635, 1636, 1638, 1644		9ES 113 916-001	6	Glace, droite
1719		9EV 113 436-005	10	Disperseur additionnel pour feu clignotant (orange)
1814		9GD 113 431-005	10	Joint de glace
1919, 1922, 1926, 1928, 1932, 1933, 1935, 1936, 1938, 1944		9DE 116 732-001	1	Réflecteur, gauche (sans correcteur de portée lumineuse)
2025, 2026, 2028, 2032, 2033, 2035, 2036		9DE 116 733-001	1	Réflecteur, droit (sans correcteur de portée lumineuse)
2219, 2220, 2222, 2224, 2225, 2226, 2228, 2232, 2233, 2235, 2236, 2238, 2244		9DE 118 792-001	1	Réflecteur, gauche (avec correcteur de portée lumineuse)
2422, 2425, 2426, 2433, 2438, 2444		9DE 118 793-001	1	Réflecteur, droit (avec correcteur de portée lumineuse)
2528, 2536		8GJ 002 525-131	1	1x12V60/55W (H4)
2626, 2628, 2632, 2633, 2635, 2636, 2638, 2644		8GJ 002 525-251	1	1x24V75/70W (H4)
3025, 3028, 3033, 3036, 3038		8GA 002 073-121	1	1x12V21W (P21W)
3228, 3235, 3250		8GA 002 073-241	1	1x24V21W (P21W)
3328, 3333, 3335, 3336, 3338		8GP 002 067-121	1	1x12V4W (T4W)
3528, 3535, 3536, 3544		8GP 002 067-241	1	1x24V4W (T4W)
3836, 3850				
				
1013 - 3850 (NG)	08/73->08/88	2PF 961 167-021	2	Feu de position, pour véhicules sans pare-soleil
		9EL 137 241-001	4	Pièces de rechange: Disperseur
		8GM 002 092-121	1	Accessoires: 1x12V5W (C5W)
		8GM 002 092-241	1	1x24V5W (C5W)
				





Marques Modèles	Années de construction	Références	Cd.	Désignations
Mercedes-Benz				
1013 - 3850 (NG) 1013 - 3850 (NG)	08/73->08/88	 2BM 002 847-011 2BM 002 847-021 9EL 115 830-001 8GA 002 073-121 8GA 002 073-241	1 1 5 1 1	Répétiteur de clignotant, gauche Répétiteur de clignotant, droit Pièces de rechange: Disperseur Accessoires: 1x12V21W (P21W) 1x24V21W (P21W)
1013 - 3850 (NG)	08/73->08/88	 2TJ 003 168-151 8GM 002 092-121 8GM 002 092-241	2 1 1	Feu d'encombrement pour montage latéral Accessoires: 1x12V5W (C5W) 1x24V5W (C5W)





Marques Modèles	Années de construction	Références	Cd.	Désignations
Mercedes-Benz				
1013 - 3850 (NG)		2SE 001 699-071	1	Feu arrière avec feu éclairer de plaque, gauche
1013 - 3850 (NG)	08/73->08/88	2SD 001 699-061	1	Feu arrière sans feu éclairer de plaque, droit
1013, 1017, 1019				Pièces de rechange:
1213, 1217, 1219, 1222, 1225, 1228		9EL 109 139-001	2	Disperseur avec vis
		9GT 074 132-001	10	Passe-câble
1413, 1414, 1417, 1419, 1420, 1422, 1424, 1425, 1428, 1429				Accessoires:
1613, 1614, 1617, 1619, 1620, 1622, 1624, 1625, 1626, 1628, 1632, 1633, 1635, 1636, 1638, 1644		8GA 002 071-131	1	1x12V10W (R10W)
		8GA 002 071-251	1	1x24V10W (R10W)
		8GA 002 073-121	1	2x12V21W (P21W)
		8GA 002 073-241	1	2x24V21W (P21W)
1719				
1814				
1919, 1922, 1926, 1928, 1932, 1933, 1935, 1936, 1938, 1944				
2025, 2026, 2028, 2032, 2033, 2035, 2036				
2219, 2220, 2222, 2224, 2225, 2226, 2228, 2232, 2233, 2235, 2246, 2238, 2244				
2422, 2425, 2428, 2433, 2438, 2444				
2528, 2536				
2626, 2628, 2632, 2633, 2635, 2636, 2638, 2644				
3025, 3028, 3033, 3036, 3038				
3228, 3235, 3250				
3328, 3333, 3335, 3336, 3338				
3528, 3535, 3536, 3544				
3836, 3850				





Marques Modèles	Années de construction	Références	Cd.	Désignations
Mercedes-Benz				
1013 - 3850 (NG)		2SE 003 167-031	1	Feu arrière avec feu éclairer de plaque, gauche
1013 - 3850 (NG)	08/73->08/88	2SD 003 167-021	1	Feu arrière sans feu éclairer de plaque, droit
1013, 1017, 1019				Pièces de rechange:
1213, 1217, 1219, 1222, 1225, 1228		9EL 147 747-001	1	Disperseur avec vis
		9GD 087 883-355	10	Joint
1413, 1414, 1417, 1419, 1420, 1422, 1424, 1425, 1428, 1429		8GA 002 071-131	1	Accessoires: 1x12V10W (R10W)
		8GA 002 071-251	1	1x24V10W (R10W)
		8GA 002 073-121	1	2x12V21W (P21W)
		8GA 002 073-241	1	2x24V21W (P21W)
1613, 1614, 1617, 1619, 1620, 1622, 1624, 1625, 1626, 1628, 1632, 1633, 1635, 1636, 1638, 1644				
1719				
1814				
1919, 1922, 1926, 1928, 1932, 1933, 1935, 1936, 1938, 1944				
2025, 2026, 2028, 2032, 2033, 2035, 2036				
2219, 2220, 2222, 2224, 2225, 2226, 2228, 2232, 2233, 2235, 2246, 2238, 2244				
2422, 2428, 2425, 2433, 2438, 2444				
2528, 2536				
2626, 2628, 2632, 2633, 2635, 2636, 2638, 2644				
3025, 3028, 3033, 3036, 3038				
3228, 3235, 3250				
3328, 3333, 3335, 3336, 3338				
3528, 3535, 3536, 3544				
3836, 3850				
				
1013 - 3850 (NG)	08/73->08/88	2NE 003 236-001	1	Feu AR de brouillard
		9EL 119 544-001	4	Pièces de rechange: Disperseur
		9DX 119 545-011	2	Réflecteur
		8GA 002 073-121	1	Accessoires: 1x12V21W (P21W)
		8GA 002 073-241	1	1x24V21W (P21W)
				



Marques Modèles	Années de construction	Références	Cd.	Désignations
Mercedes-Benz				
1013 - 3850 (NG) 1013 - 3850 (NG)	08/73->08/88	 2ZR 003 236-051 9EL 119 544-111 8GA 002 073-121 8GA 002 073-241 9DX 119 545-051	1 4 1 1 2	Feu de recul Pièces de rechange: Disperseur Accessoires: 1x12V21W (P21W) 1x24V21W (P21W) Pièces de rechange: Réflecteur
1013 - 3850 (NG)	08/73->08/88	 2JA 002 661-001 9EL 116 607-005 8GA 002 073-121 8GA 002 073-241	1 12 1 1	Plafonnier avec interrupteur Pièces de rechange: Disperseur Accessoires: 2x12V21W (P21W) 2x24V21W (P21W)
1013 - 3850 (NG)	08/73->08/88	 2JA 001 357-012 8GM 002 091-131 8GM 002 091-251	6 1 1	Plafonnier sans interrupteur, pour véhicules avec couchette Accessoires: 2x12V10W (K) 2x24V10W (K)







Marques Modèles	Années de construction	Références	Cd.	Désignations
Mercedes-Benz				
1222 - 4850 (MK, SK)		1EH 002 658-311	1	Projecteur principal, gauche, avec feu clignotant, sans dispositif pour correcteur de portée lumineuse Projecteur principal, droit, avec feu clignotant, sans dispositif pour correcteur de portée lumineuse
1222 - 4850 (MK, SK)	07/87->09/96	1EH 002 658-321	1	
1222, 1224, 1226, 1227, 1231, 1234				Pièces de rechange: 2 Glace, gauche 10 Disperseur additionnel pour feu clignotant (orange) 10 Joint de glace
1417, 1420, 1422, 1424, 1426, 1427, 1429		9ES 111 705-001 9EV 113 436-005	2 10	
1627		9GD 113 431-005	10	Accessoires: 1 1x12V45/40W (R2) 1 1x24V55/50W (R2) 1 1x12V21W (P21W) 1 1x24V21W (P21W) 1 1x12V4W (T4W) 1 1x24V4W (T4W)
1717, 1720, 1722, 1726, 1729, 1733, 1735, 1748		8GD 002 088-141 8GD 002 088-271	1 1	
1820, 1824, 1827, 1831, 1834, 1838, 1840, 1844, 1850, 1853		8GA 002 073-121 8GA 002 073-241	1 1	
1922, 1926, 1929, 1935, 1945, 1948		8GP 002 067-121 8GP 002 067-241	1 1	
2024, 2027, 2031, 2038, 2044, 2050, 2055				
2420, 2422, 2426, 2429, 2431, 2433, 2434, 2435, 2448				
2524, 2527, 2531, 2534, 2538, 2544, 2550, 2553				
2629, 2631, 2634, 2635, 2638, 2644, 2645, 2648, 2650, 2653				
3050, 3053				
3229, 3233, 3234, 3235, 3236, 3238, 3244, 3248, 3250, 3253, 3255				
3534, 3535, 3538, 3544, 3548, 3550, 3553				
4050				
4844, 4850				





Marques Modèles	Années de construction	Références	Cd.	Désignations
Mercedes-Benz				
1222 - 4850 (MK, SK)		1EH 002 658-331	1	Projecteur principal H4, gauche, avec feu clignotant, sans dispositif pour correcteur de portée lumineuse
1222 - 4850 (MK, SK)	07/87->09/96	1EH 002 658-341	1	Projecteur principal H4, droit, avec feu clignotant, sans dispositif pour correcteur de portée lumineuse
1222, 1224, 1226, 1227, 1231, 1234		1EH 002 658-391	1	Projecteur principal H4, gauche, avec feu clignotant et dispositif pour correcteur de portée lumineuse
1417, 1420, 1422, 1424, 1426, 1427, 1429		1EH 002 658-401	1	Projecteur principal H4, droit, avec feu clignotant et dispositif pour correcteur de portée lumineuse
1627		1EH 002 658-551	1	Projecteur principal H4, gauche, avec feu clignotant, avec dispositif pour correcteur de portée lumineuse et support de correcteur
1717, 1720, 1722, 1726, 1729, 1733, 1735, 1748		1EH 002 658-561	1	Projecteur principal H4, droit, avec feu clignotant, avec dispositif pour correcteur de portée lumineuse et support de correcteur
1820, 1824, 1827, 1831, 1834, 1838, 1840, 1844, 1850, 1853				
1922, 1926, 1929, 1935, 1945, 1948				
2024, 2027, 2031, 2038, 2044, 2050, 2055				
2420, 2422, 2426, 2429, 2431, 2433, 2434, 2435, 2448		9ES 113 917-001	6	Glace, gauche
		9ES 113 916-001	6	Glace, droite
		9EV 113 436-005	10	Disperseur additionnel pour feu clignotant (orange)
		9GD 113 431-005	10	Joint de glace
2524, 2527, 2531, 2534, 2538, 2544, 2550, 2553		9DE 116 732-001	1	Réflecteur, gauche (sans correcteur de portée lumineuse)
		9DE 116 733-001	1	Réflecteur, droit (sans correcteur de portée lumineuse)
2629, 2631, 2634, 2635, 2638, 2644, 2645, 2648, 2650, 2653		9DE 118 792-001	1	Réflecteur, gauche (avec correcteur de portée lumineuse)
		9DE 118 793-001	1	Réflecteur, droit (avec correcteur de portée lumineuse)
3050, 3053				
3229, 3233, 3234, 3235, 3236, 3238, 3244, 3248, 3250, 3253, 3255		8GJ 002 525-131	1	1x12V60/55W (H4)
		8GJ 002 525-251	1	1x24V75/70W (H4)
		8GA 002 073-121	1	1x12V21W (P21W)
		8GA 002 073-241	1	1x24V21W (P21W)
3534, 3535, 3538, 3544, 3548, 3550, 3553		8GP 002 067-121	1	1x12V4W (T4W)
		8GP 002 067-241	1	1x24V4W (T4W)
4050				
4844, 4850				
1222 - 4850 (MK, SK)	07/87->04/94	1NE 002 537-301	1	Projecteur AB H3 (blanc)
Uniquement pour véhicules avec bouclier en matière plastique		9DF 117 504-007	2	Pièces de rechange: Réflecteur avec glace
		1FE 125 510-011	1	Projecteur route H3 (blanc), fourniture de pièces de rechange uniquement
			1	Pièces de rechange: Optique
		8GH 002 090-133	1	Accessoires: 1x12V55W (H3)
		8GH 002 090-251	1	1x24V70W (H3)



Marques Modèles	Années de construction	Références	Cd.	Désignations
Mercedes-Benz				
1222 - 4850 (MK, SK)		1NE 006 300-201	1	Projecteur AB H3 (blanc)
1222 - 4850 (MK, SK)	05/94->09/96	1FE 006 300-191	1	Projecteur route H3 (blanc)
Uniquement pour véhicules avec bouclier en matière plastique		8GH 002 090-133	1	Accessoires: 1x12V55W (H3)
		8GH 002 090-251	1	1x24V70W (H3)
				
1222 - 4850 (MK, SK)	07/87->09/96	1FE 002 537-481	1	Projecteur route au xénon, avec ballast au xénon 24V et lampe à décharge de gaz
Uniquement pour véhicules avec bouclier en matière plastique		1FE 152 896-011	1	Pièces de rechange: Optique
		5DV 007 810-171	1	Ballast au xénon 24V
		5DD 008 319-501	1	Module d'amorçage pour lampe à décharge de gaz
		8GS 007 949-261	1	1x35W (D2S)
				
1222 - 4850 (MK, SK)	07/87->09/96	2PF 961 167-021	2	Feu de position, pour véhicules sans pare-soleil
		9EL 137 241-001	4	Pièces de rechange: Disperseur
		8GM 002 092-121	1	Accessoires: 1x12V5W (C5W)
		8GM 002 092-241	1	1x24V5W (C5W)
				
1222 - 4850 (MK, SK)	07/87->09/96	2XS 004 237-291	1	Feu d'encombrement (blanc), gauche, pour montage avant
		2XS 004 237-301	1	Feu d'encombrement (blanc), droit, pour montage avant
		8GA 002 071-121	1	Accessoires: 1x12V5W (R5W)
		8GA 002 071-241	1	1x24V5W (R5W)
				



Marques Modèles	Années de construction	Références	Cd.	Désignations
Mercedes-Benz				
1222 - 4850 (MK, SK)		2VD 005 300-551	1	Feu arrière avec feu éclairateur de plaque, feu AR de brouillard, feu de recul, feu de gabarit et réflecteur de position latéral, gauche
1222 - 4850 (MK, SK)	07/87->10/94	2VD 005 300-581	1	
1222, 1224, 1226, 1227, 1231, 1234				Feu arrière avec feu éclairateur de plaque, feu AR de brouillard, feu de recul, feu de gabarit et réflecteur de position latéral, droit
1417, 1420, 1422, 1424, 1426, 1427, 1429				(Si utilisé dans des conditions de circulation à droite, le disperseur du feu éclairateur de plaque du feu droit doit être recouvert du masque noir 9EL 134 301-011 (à commander séparément))
1627				
1717, 1720, 1722, 1726, 1729, 1733, 1735, 1748				
1820, 1824, 1827, 1831, 1834, 1838, 1840, 1844, 1850, 1853		9EL 134 296-041	1	Pièces de rechange: Disperseur avec vis, gauche Disperseur avec vis, droit Disperseur pour feu éclairateur de plaque Catadioptré (orange)
		9EL 134 296-051	1	
		9EL 134 301-001	4	
		8RA 003 326-011	20	
1922, 1926, 1929, 1935, 1945, 1948				Accessoires: Masque, noir 3x12V10W (R10W) 3x24V10W (R10W) 4x12V21W (P21W) 4x24V21W (P21W)
2024, 2027, 2031, 2038, 2044, 2050, 2055		9EL 134 301-011	1	
2420, 2422, 2426, 2429, 2431, 2433, 2434, 2435, 2448		8GA 002 071-131	1	
2524, 2527, 2531, 2534, 2538, 2544, 2550, 2553		8GA 002 071-251	1	
2629, 2631, 2634, 2635, 2638, 2644, 2645, 2648, 2650, 2653		8GA 002 073-121	1	
3050, 3053		8GA 002 073-241	1	
3229, 3233, 3234, 3235, 3236, 3238, 3244, 3248, 3250, 3253, 3255				
3534, 3535, 3538, 3544, 3548, 3550, 3553				
4050				
4844, 4850				







Marques Modèles	Années de construction	Références	Cd.	Désignations
Mercedes-Benz				
1222 - 4850 (MK, SK)		2VD 007 500-091	1	Feu arrière avec feu éclairateur de plaque, feu AR de brouillard, feu de recul, feu de gabarit et catadioptré latéral, avec lampes 24V, gauche
1222 - 4850 (MK, SK)	11/94->09/96			
1222, 1224, 1226, 1227, 1231, 1234		2VD 007 500-201	1	Feu arrière avec feu éclairateur de plaque, feu AR de brouillard, feu de recul, feu de gabarit et catadioptré latéral, avec lampes 24V, droit
1417, 1420, 1422, 1424, 1426, 1427, 1429				
1627				(Si utilisé dans des conditions de circulation à droite, le disperseur du feu éclairateur de plaque du feu droit doit être recouvert du masque noir 9EL 134 301-011 (à commander séparément))
1717, 1720, 1722, 1726, 1729, 1733, 1735, 1748				
1820, 1824, 1827, 1831, 1834, 1838, 1840, 1844, 1850, 1853		2VD 007 500-111	1	Feu arrière avec feu éclairateur de plaque, feu AR de brouillard, feu de recul, feu de gabarit, feu de position latéral, avec catadioptré latéral et lampes 24V, gauche
1922, 1926, 1929, 1935, 1945, 1948		2VD 007 500-221	1	Feu arrière avec feu éclairateur de plaque, feu AR de brouillard, feu de recul, feu de gabarit, feu de position latéral, avec catadioptré latéral et lampes 24V, droit
2024, 2027, 2031, 2038, 2044, 2050, 2055				(Si utilisé dans des conditions de circulation à droite, le disperseur du feu éclairateur de plaque du feu droit doit être recouvert du masque noir 9EL 134 301-011 (à commander séparément))
2420, 2422, 2426, 2429, 2431, 2433, 2434, 2435, 2448				
2524, 2527, 2531, 2534, 2538, 2544, 2550, 2553		9EL 134 301-011	1	Accessoires: Masque, noir
2629, 2631, 2634, 2635, 2638, 2644, 2645, 2648, 2650, 2653		9EL 134 296-041	1	Pièces de rechange: Disperseur avec vis, gauche
		9EL 134 296-051	1	Disperseur avec vis, droit
		9EL 146 838-001	2	Disperseur pour feu de position latéral à catadioptré pour -111/-221
3050, 3053				
3229, 3233, 3234, 3235, 3236, 3238, 3244, 3248, 3250, 3253, 3255		9EL 134 301-001	4	Disperseur pour feu éclairateur de plaque
		9GT 074 132-001	10	Passe-câble
		8RA 003 326-041	20	Catadioptré (orange) pour -091/-201
		8GA 002 071-131	1	3x12V10W (R10W)
		8GA 002 071-251	1	3x24V10W (R10W)
		8GA 002 073-121	1	4x12V21W (P21W)
		8GA 002 073-241	1	4x24V21W (P21W)
4050				
4844, 4850				
sauf véhicules de transport de matières dangereuses				





Marques Modèles	Années de construction	Références	Cd.	Désignations
Renault Trucks				
Magnum Magnum Véhicule à suspension pneumatique/réglage de niveau	06/01->	 1ER 246 046-511 1ER 246 046-521 8GH 007 157-241 8GH 002 089-251 8GA 006 841-251 8GP 003 594-251	1 1	Projecteur principal H1/H7, gauche, avec feu clignotant, sans correcteur de portée lumineuse, sans lave-projecteurs, avec lampes 24V Projecteur principal H1/H7, droit, avec feu clignotant, sans correcteur de portée lumineuse, sans lave-projecteurs, avec lampes 24V Pièces de rechange: 1x24V70W (H7) 1x24V70W (H1) 1x24V21W (PY21W) 1x24V5W (W5W)
Magnum 	12/98->09/04	2VD 008 204-231 2VP 008 204-221 9EL 152 889-001 8GA 002 071-241 8GA 002 073-241	1 1 1	Feu arrière avec feu éclairer de plaque, feu AR de brouillard, feu de recul, feu de gabarit, feu de position latéral, avec catadioptré et réflecteur de position, gauche Feu arrière avec feu AR de brouillard, feu de recul, feu de gabarit, feu de position latéral, avec catadioptré et réflecteur de position, gauche/droit Pièces de rechange: Disperseur avec vis Accessoires: 3x24V5W (R5W) 4x24V21W (P21W)
Premium Premium 		2VD 008 204-231 2VP 008 204-221 9EL 152 889-001 8GA 002 071-241 8GA 002 073-241	1 1 1	Feu arrière avec feu éclairer de plaque, feu AR de brouillard, feu de recul, feu de gabarit, feu de position latéral, avec catadioptré et réflecteur de position, gauche Feu arrière avec feu AR de brouillard, feu de recul, feu de gabarit, feu de position latéral, avec catadioptré et réflecteur de position, gauche/droit Pièces de rechange: Disperseur avec vis Accessoires: 3x24V5W (R5W) 4x24V21W (P21W)



Marques Modèles	Années de construction	Références	Cd.	Désignations
Renault Trucks				
Premium II Distribution		1EL 011 899-291	1	Projecteur principal H1/H7, gauche, avec feu clignotant, sans feu AB, sans correcteur de portée lumineuse, avec lampes 24V
Premium II Distribution	10/05->	1EL 011 899-301	1	Projecteur principal H1/H7, droit, avec feu clignotant, sans feu AB, sans correcteur de portée lumineuse, avec lampes 24V
		1EL 011 899-351	1	Projecteur principal H1/H7, gauche, avec feu clignotant, avec feu AB H3, sans correcteur de portée lumineuse, avec lampes 24V
		1EL 011 899-361	1	Projecteur principal H1/H7, droit, avec feu clignotant, avec feu AB H3, sans correcteur de portée lumineuse, avec lampes 24V
		8GH 007 157-231	1	Pièces de rechange: 1x24V70W (H7) Long Life
		8GH 002 089-251	1	1x24V70W (H1)
		8GH 002 090-251	1	1x24V70W (H3)
	8GA 006 841-241	1	1x24V21W (PY21W)	
	8GP 003 594-251	1	1x24V5W (W5W)	
Premium II Lander		1EL 011 899-291	1	Projecteur principal H1/H7, gauche, avec feu clignotant, sans feu AB, sans correcteur de portée lumineuse, avec lampes 24V
Premium II Lander	10/06->	1EL 011 899-301	1	Projecteur principal H1/H7, droit, avec feu clignotant, sans feu AB, sans correcteur de portée lumineuse, avec lampes 24V
		1EL 011 899-351	1	Projecteur principal H1/H7, gauche, avec feu clignotant, avec feu AB H3, sans correcteur de portée lumineuse, avec lampes 24V
		1EL 011 899-361	1	Projecteur principal H1/H7, droit, avec feu clignotant, avec feu AB H3, sans correcteur de portée lumineuse, avec lampes 24V
		8GH 007 157-231	1	Pièces de rechange: 1x24V70W (H7) Long Life
		8GH 002 089-251	1	1x24V70W (H1)
		8GH 002 090-251	1	1x24V70W (H3)
	8GA 006 841-241	1	1x24V21W (PY21W)	
	8GP 003 594-251	1	1x24V5W (W5W)	
Premium II Route		1EL 011 899-371	1	Projecteur principal H1/H7, gauche, avec feu clignotant, avec feu AB H3, sans correcteur de portée lumineuse, avec lampes 24V
Premium II Route	10/05->	1EL 011 899-381	1	Projecteur principal H1/H7, droit, avec feu clignotant, avec feu AB H3, sans correcteur de portée lumineuse, avec lampes 24V
		8GH 007 157-231	1	Pièces de rechange: 1x24V70W (H7) Long Life
		8GH 002 089-251	1	1x24V70W (H1)
		8GH 002 090-251	1	1x24V70W (H3)
		8GA 006 841-241	1	1x24V21W (PY21W)
		8GP 003 594-251	1	1x24V5W (W5W)

Marques Modèles	Années de construction	Références	Cd.	Désignations
Scania				
Modèles plus anciens Modèles plus anciens 		2SE 997 088-001 8GA 002 071-251 8GA 002 073-241	1 1 1	Feu arrière avec feu éclairer de plaque Accessoires: 2x24V10W (R10W) 2x24V21W (P21W)
G 82 - T 142 (Série 2) G 82 - T 142 (Série 2)	05/80->03/88	2BE 003 649-011 9EL 123 209-005 8GA 002 071-241 8GA 002 073-241	1 5 1 1	Feu de position-clignotant, gauche, avec répéteur de clignotant Pièces de rechange: Disperseur, gauche Accessoires: 1x24V5W (R5W) 1x24V21W (P21W)
P 93 - T 143 (Série 3) P 93 - T 143 (Série 3)	01/88->12/96	9EL 151 127-001 8GA 002 071-241 8GA 002 073-241	5 1 1	Feu de position-clignotant, avec répéteur de clignotant, feu de position latéral et catadioptré, fourniture de pièces de rechange uniquement Pièces de rechange: Boîtier lumineux, gauche Accessoires: 1x24V5W (R5W) 1x24V21W (P21W)
P 93 - T 143 (Série 3) P 93, P 113 R 93, R 113, R 143 T 93, T 113, T 143	01/88->12/96	2VD 008 204-151 2VD 008 204-141 9EL 152 889-001 8GA 002 071-241 8GA 002 073-241	1 1 1 1 1	Feu arrière avec feu éclairer de plaque, feu AR de brouillard, feu de recul, feu de gabarit, feu de position latéral, avec catadioptré, réflecteur de position et connecteur central AMP, 7 pôles, gauche Feu arrière avec feu éclairer de plaque, feu AR de brouillard, feu de recul, feu de gabarit, feu de position latéral, avec catadioptré, réflecteur de position et connecteur central AMP, 7 pôles, droit Pièces de rechange: Disperseur avec vis Accessoires: 3x24V5W (R5W) 4x24V21W (P21W)





Marques Modèles	Années de construction	Références	Cd.	Désignations
Scania				
P 93 - T 143 (Série 3) P 93 - T 143 (Série 3) P 93, P 113 R 93, R 113, R 143 T 93, T 113, T 143 Streamline	01/88->12/96	2VD 008 204-051 2VP 008 204-041 2VD 008 204-071 2VP 008 204-061 9EL 152 889-001 8GA 002 071-241 8GA 002 073-241	1 1 1 1 1 1 1 1	Feu arrière avec feu éclairer de plaque, feu AR de brouillard, feu de recul et feu de gabarit, avec catadioptré et connecteur central, gauche Feu arrière avec feu AR de brouillard, feu de recul et feu de gabarit, avec catadioptré et connecteur central, gauche/droit Feu arrière avec feu éclairer de plaque, feu AR de brouillard, feu de recul, feu de gabarit, feu de position latéral, avec catadioptré, réflecteur de position et connecteur central Schlemmer, 7 pôles, gauche Feu arrière avec feu éclairer de plaque, feu AR de brouillard, feu de recul, feu de gabarit, feu de position latéral, avec catadioptré, réflecteur de position et connecteur central Schlemmer, 7 pôles, gauche/droit Pièces de rechange: Disperseur avec vis Accessoires: 3x24V5W (R5W) 4x24V21W (P21W)
P 94 - T 164 (Série 4) P 94 - T 164 (Série 4) P 94, P 114, P 124 R 94, R 114, R 124, R 144, R 164 T 94, T 114, T 124, T 144, T 164	09/95->09/04	1EG 007 150-091 1EG 007 150-101 9ES 144 433-021 9ES 144 434-021 9DE 145 675-011 9DE 145 676-011 9EL 145 103-011 9EL 145 104-011 8KA 155 372-001 8GJ 002 525-251 8GA 002 071-261 8GA 002 073-251	1 1 1 1 1 1 1 1 1 1 1 1 1 1 1 1 1 1	Projecteur principal H4, gauche, avec feu de position-clignotant (blanc) et dispositif pour correcteur électr. de portée lumineuse Projecteur principal H4, droit, avec feu de position-clignotant (blanc) et dispositif pour correcteur électr. de portée lumineuse Pièces de rechange: Glace, gauche Glace, droite Réflecteur, gauche Réflecteur, droit Boîtier lumineux pour feu de position-clignotant, gauche Boîtier lumineux pour feu de position-clignotant, droit Faisceau pour feu clignotant/feu de position Accessoires: 1x24V75/70W (H4) 2x24V5W (R5W) Heavy Duty 2x24V21W (P21W) Heavy Duty
P 94 - T 164 (Série 4) P 94, P 114, P 124 R 94, R 114, R 124, R 144, R 164 T 94, T 114, T 124, T 144, T 164	09/95->09/04	2VD 008 205-011 2VD 008 205-021 9EL 152 884-001 8GA 002 071-241 8GA 002 071-251 8GA 002 073-241	1 1 1 1 1 1	Feu arrière avec feu éclairer de plaque, feu AR de brouillard, feu de recul, feu de gabarit, feu de position latéral, avec catadioptré et réflecteur de position, gauche Feu arrière avec feu éclairer de plaque, feu AR de brouillard, feu de recul, feu de gabarit, feu de position latéral, avec catadioptré et réflecteur de position, droit Pièces de rechange: Disperseur avec vis Accessoires: 3x24V5W (R5W) 1x24V10W (R10W) 4x24V21W (P21W)





Marques Modèles	Années de construction	Références	Cd.	Désignations
Scania				
P 230 - T 470 P 230 - T 470 (Série P, G, R, T) P 230, P 270, P 310, P 340, P 360, P 380, P 400, P 420 G 230, G 400 R 340, R 380, R 400, R 420, R 470, R 500, R 580, R 620 T 470	03/04->	1EG 007 150-091 1EG 007 150-101 9ES 144 433-021 9ES 144 434-021 9DE 145 675-011 9DE 145 676-011 9EL 145 103-011 9EL 145 104-011 8KA 155 372-001 8GJ 002 525-251 8GA 002 071-261 8GA 002 073-251	1 1 1 1 1 1 1 1 1 1 1 1	Projecteur principal H4, gauche, avec feu de position-clignotant (blanc) et dispositif pour correcteur électr. de portée lumineuse Projecteur principal H4, droit, avec feu de position-clignotant (blanc) et dispositif pour correcteur électr. de portée lumineuse Pièces de rechange: Glace, gauche Glace, droite Réflecteur, gauche Réflecteur, droit Boîtier lumineux pour feu de position-clignotant, gauche Boîtier lumineux pour feu de position-clignotant, droit Faisceau pour feu clignotant/feu de position Accessoires: 1x24V75/70W (H4) 2x24V5W (R5W) 1 Heavy Duty 2x24V21W (P21W) 1 Heavy Duty
P 230 - T 470 (Série P, G, R, T) P 230, P 270, P 310, P 340, P 380, P 420 G 230 R 340, R 380, R 420, R 470, R 500, R 580, R 620 T 470	03/04->09/06	2VD 008 205-011 2VD 008 205-021 9EL 152 884-001 8GA 002 071-241 8GA 002 071-251 8GA 002 073-241	1 1 1 1 1 1	Feu arrière avec feu éclairer de plaque, feu AR de brouillard, feu de recul, feu de gabarit, feu de position latéral, avec catadioptré et réflecteur de position, gauche Feu arrière avec feu éclairer de plaque, feu AR de brouillard, feu de recul, feu de gabarit, feu de position latéral, avec catadioptré et réflecteur de position, droit Pièces de rechange: Disperseur avec vis Accessoires: 3x24V5W (R5W) 1x24V10W (R10W) 4x24V21W (P21W)
P 230 - T 470 (Série P, G, R, T)	03/04->	2KA 003 389-061 9BG 121 587-031 8GA 002 071-251	2 2 1	Feu éclairer de plaque Pièces de rechange: Boîtier lumineux avec vis Accessoires: 1x24V10W (R10W)
Volvo				
F 10 - F 16 F 10, F 12, F 16	10/87->	1AG 004 679-041 8GJ 002 525-251	1 1	Projecteur principal H4 Accessoires: 1x24V75/70W (H4)

**Volvo**

Marques Modèles	Années de construction	Références	Cd.	Désignations
Volvo				
F 10 - F 16 F 10, F 12	08/77->09/87	 9EL 119 097-021 9EL 119 098-021 8GA 002 071-241 8GA 002 073-241	1 1 1 1	Feu de position-clignotant, fourniture de pièces de rechange uniquement Pièces de rechange: Disperseur, gauche Disperseur, droit Accessoires: 1x24V5W (R5W) 1x24V21W (P21W)
F 10, F 12, F 16	10/87->07/93	 2SL 005 883-031 2SL 005 883-041 2SK 005 883-011 2SK 005 883-021 9EL 135 548-001 8GA 002 071-241 8GA 002 073-241	1 1 1 1 1 1	Feu arrière avec feu éclairateur de plaque, feu AR de brouillard et feu de recul, gauche Feu arrière avec feu éclairateur de plaque, feu AR de brouillard et feu de recul, droit Feu arrière avec feu AR de brouillard et feu de recul, gauche Feu arrière avec feu AR de brouillard et feu de recul, droit Pièces de rechange: Disperseur Accessoires: 2x24V5W (R5W) 4x24V21W (P21W)
FH FH Véhicule à suspension pneumatique/réglage de niveau	09/08->	 1EL 010 478-091 1EL 010 478-101 8GH 007 157-231 8GA 006 841-241	1 1 1 1	Projecteur principal DE-H7, gauche, avec feu clignotant, sans correcteur de portée lumineuse, avec lampes 24V Projecteur principal DE-H7, droit, avec feu clignotant, sans correcteur de portée lumineuse, avec lampes 24V Pièces de rechange: 2x24V70W (H7) Long Life 1x24V21W (PY21W)







Marques Modèles	Années de construction	Références	Cd.	Désignations
Volvo				
FH FH Véhicule sans suspension pneumatique/réglage de niveau	09/08->	1EL 010 478-111 1EL 010 478-121 8GH 007 157-231 8GA 006 841-241	1 1 1 1	Projecteur principal DE-H7, gauche, avec feu clignotant, avec correcteur de portée lumineuse, avec lampes 24V Projecteur principal DE-H7, droit, avec feu clignotant, avec correcteur de portée lumineuse, avec lampes 24V Pièces de rechange: 2x24V70W (H7) Long Life 1x24V21W (PY21W)
			1EL 010 478-251 1EL 010 478-261 5DV 008 856-001 5DD 008 319-501 8GS 007 949-261 8GH 007 157-231 8GA 006 841-241	1 1 1 1 1 1
FH	09/08->	5DV 008 856-001	1	Ballast au xénon
FH	09/08->	5DD 008 319-501	1	Module d'amorçage pour lampe à décharge de gaz
				
				





Volvo



Marques Modèles	Années de construction	Références	Cd.	Désignations
Volvo				
FH 12, FH 16 FH 12, FH 16	10/93->08/98	1AG 006 898-041 8GJ 002 525-251	1 1	Projecteur principal H4 Accessoires: 1x24V75/70W (H4)
				
FH 12 FH 16	10/97->12/01 10/97->12/01	1AG 006 898-081 8GJ 002 525-251	1 1	Projecteur principal H4 Accessoires: 1x24V75/70W (H4)
				
FH 12, FH 16	10/93->12/01	1FE 006 300-251 1FE 138 520-011 8GH 002 090-251	1 1 1	Projecteur route H3 (blanc) Pièces de rechange: Optique Accessoires: 1x24V70W (H3)
				
FH 12, FH 16	10/93->04/05	2VD 008 205-051 2VD 008 205-041 2VP 008 205-031 9EL 152 884-001 8GA 002 071-241 8GA 002 071-251 8GA 002 073-241	1 1 1 1 1 1 1	Feu arrière avec feu éclairer de plaque, feu AR de brouillard, feu de recul, feu de gabarit, feu de position latéral, avec catadioptré et réflecteur de position, gauche Feu arrière avec feu éclairer de plaque, feu AR de brouillard, feu de recul, feu de gabarit, feu de position latéral, avec catadioptré et réflecteur de position, droit Feu arrière avec feu AR de brouillard, feu de recul, feu de gabarit, feu de position latéral, avec catadioptré et réflecteur de position, gauche/droit Pièces de rechange: Disperseur avec vis Accessoires: 3x24V5W (R5W) 2x24V10W (R10W) 4x24V21W (P21W)
				

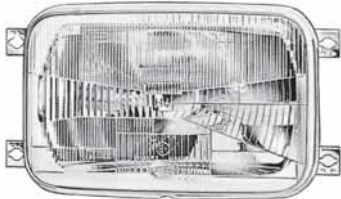





Marques Modèles	Années de construction	Références	Cd.	Désignations
Volvo				
FL FL	03/00->	 2VD 008 205-051 2VD 008 205-041 2VP 008 205-031 9EL 152 884-001 8GA 002 071-241 8GA 002 071-251 8GA 002 073-241	1 1 1 1 1 1 1 1	Feu arrière avec feu éclairer de plaque, feu AR de brouillard, feu de recul, feu de gabarit, feu de position latéral, avec catadioptré et réflecteur de position, gauche Feu arrière avec feu éclairer de plaque, feu AR de brouillard, feu de recul, feu de gabarit, feu de position latéral, avec catadioptré et réflecteur de position, droit Feu arrière avec feu AR de brouillard, feu de recul, feu de gabarit, feu de position latéral, avec catadioptré et réflecteur de position, gauche/droit Pièces de rechange: Disperseur avec vis Accessoires: 3x24V5W (R5W) 2x24V10W (R10W) 4x24V21W (P21W)
FL 4, FL 6 FL 4, FL 6	->10/90	 1AG 004 679-041 8GJ 002 525-251	1 1	Projecteur principal H4 Accessoires: 1x24V75/70W (H4)
FL 6	10/96->	 1DL 007 739-011 1DL 007 739-021 8GH 002 089-251 8GP 002 067-241	1 1 1 1	Projecteur route DE-H1, gauche, avec lampes 24V-H1 Projecteur route DE-H1, droit, avec lampes 24V-H1 Pièces de rechange: 2x24V70W (H1) 1x24V4W (T4W)
FL 4, FL 6	10/85->	 2SL 005 883-031 2SL 005 883-041 2SK 005 883-011 2SK 005 883-021 9EL 135 548-001 8GA 002 071-241 8GA 002 073-241	1 1 1 1 1 1 1	Feu arrière avec feu éclairer de plaque, feu AR de brouillard et feu de recul, gauche Feu arrière avec feu éclairer de plaque, feu AR de brouillard et feu de recul, droit Feu arrière avec feu AR de brouillard et feu de recul, gauche Feu arrière avec feu AR de brouillard et feu de recul, droit Pièces de rechange: Disperseur Accessoires: 2x24V5W (R5W) 4x24V21W (P21W)



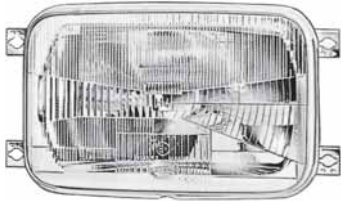



Volvo



Marques Modèles	Années de construction	Références	Cd.	Désignations
Volvo				
FL 7 - FL 12 FL 7, FL 10 FL 12	10/85->	1AG 004 679-041 8GJ 002 525-251	1 1	Projecteur principal H4 Accessoires: 1x24V75/70W (H4)
				
FL 7, FL 10	10/85->07/93	2SL 005 883-031 2SL 005 883-041 2SK 005 883-011 2SK 005 883-021 9EL 135 548-001 8GA 002 071-241 8GA 002 073-241	1 1 1 1 1 1 1	Feu arrière avec feu éclairer de plaque, feu AR de brouillard et feu de recul, gauche Feu arrière avec feu éclairer de plaque, feu AR de brouillard et feu de recul, droit Feu arrière avec feu AR de brouillard et feu de recul, gauche Feu arrière avec feu AR de brouillard et feu de recul, droit Pièces de rechange: Disperseur Accessoires: 2x24V5W (R5W) 4x24V21W (P21W)
				
FLC FLC	09/96->09/00	1DL 007 739-011 1DL 007 739-021 8GH 002 089-251 8GP 002 067-241	1 1 1 1	Projecteur route DE-H1, gauche, avec lampes 24V-H1 Projecteur route DE-H1, droit, avec lampes 24V-H1 Pièces de rechange: 2x24V70W (H1) 1x24V4W (T4W)
				
FLC	09/96->09/00	2SL 005 883-031 2SL 005 883-041 2SK 005 883-011 2SK 005 883-021 9EL 135 548-001 8GA 002 071-241 8GA 002 073-241	1 1 1 1 1 1 1	Feu arrière avec feu éclairer de plaque, feu AR de brouillard et feu de recul, gauche Feu arrière avec feu éclairer de plaque, feu AR de brouillard et feu de recul, droit Feu arrière avec feu AR de brouillard et feu de recul, gauche Feu arrière avec feu AR de brouillard et feu de recul, droit Pièces de rechange: Disperseur Accessoires: 2x24V5W (R5W) 4x24V21W (P21W)
				







Marques Modèles	Années de construction	Références	Cd.	Désignations
Volvo				
FM FM Véhicule à suspension pneumatique/réglage de niveau	06/10->	 1EL 010 478-091 1EL 010 478-101 8GH 007 157-231 8GA 006 841-241	1 1 1 1	Projecteur principal DE-H7, gauche, avec feu clignotant, sans correcteur de portée lumineuse, avec lampes 24V Projecteur principal DE-H7, droit, avec feu clignotant, sans correcteur de portée lumineuse, avec lampes 24V Pièces de rechange: 2x24V70W (H7) Long Life 1x24V21W (PY21W)
FM Véhicule sans suspension pneumatique/réglage de niveau	06/10->	 1EL 010 478-111 1EL 010 478-121 8GH 007 157-231 8GA 006 841-241	1 1 1 1	Projecteur principal DE-H7, gauche, avec feu clignotant, avec correcteur de portée lumineuse, avec lampes 24V Projecteur principal DE-H7, droit, avec feu clignotant, avec correcteur de portée lumineuse, avec lampes 24V Pièces de rechange: 2x24V70W (H7) Long Life 1x24V21W (PY21W)
FM Véhicule à suspension pneumatique/réglage de niveau	06/10->	 1EL 010 478-251 1EL 010 478-261 5DV 008 856-001 5DD 008 319-501 8GS 007 949-261 8GH 007 157-231 8GA 006 841-241	1 1 1 1 1 1 1 1	Projecteur principal Bi-xénon/H7, gauche, avec feu clignotant, sans correcteur de portée lumineuse, avec ballast au xénon, avec lampe à décharge de gaz, avec lampes 24V Projecteur principal Bi-xénon/H7, droit, avec feu clignotant, sans correcteur de portée lumineuse, avec ballast au xénon, avec lampe à décharge de gaz, avec lampes 24V Pièces de rechange: Ballast au xénon Module d'amorçage pour lampe à décharge de gaz 1x35W (D2S) 2x24V70W (H7) Long Life 1x24V21W (PY21W)
FM	06/10->	 5DV 008 856-001	1	Ballast au xénon







Volvo



Marques Modèles	Années de construction	Références	Cd.	Désignations
Volvo				
FM FM	06/10-> 	5DD 008 319-501	1	Module d'amorçage pour lampe à décharge de gaz
FM 7 FM 7	10/98->12/01 	1AG 006 898-081 8GJ 002 525-251	1 1	Projecteur principal H4 Accessoires: 1x24V75/70W (H4)
FM 7	10/98->12/01 	1FE 006 300-251 1FE 138 520-011 8GH 002 090-251	1 1 1	Projecteur route H3 (blanc) Pièces de rechange: Optique Accessoires: 1x24V70W (H3)
FM 7	10/98->12/01 	2VD 008 205-051 2VD 008 205-041 2VP 008 205-031 9EL 152 884-001 8GA 002 071-241 8GA 002 071-251 8GA 002 073-241	1 1 1 1 1 1 1	Feu arrière avec feu éclairer de plaque, feu AR de brouillard, feu de recul, feu de gabarit, feu de position latéral, avec catadioptré et réflecteur de position, gauche Feu arrière avec feu éclairer de plaque, feu AR de brouillard, feu de recul, feu de gabarit, feu de position latéral, avec catadioptré et réflecteur de position, droit Feu arrière avec feu AR de brouillard, feu de recul, feu de gabarit, feu de position latéral, avec catadioptré et réflecteur de position, gauche/droit Pièces de rechange: Disperseur avec vis Accessoires: 3x24V5W (R5W) 2x24V10W (R10W) 4x24V21W (P21W)



Marques Modèles	Années de construction	Références	Cd.	Désignations
Volvo				
FM 9 FM 9	12/01->09/05	 2VD 008 205-051 2VD 008 205-041 2VP 008 205-031 9EL 152 884-001 8GA 002 071-241 8GA 002 071-251 8GA 002 073-241	1 1 1 1 1 1 1 1	Feu arrière avec feu éclairer de plaque, feu AR de brouillard, feu de recul, feu de gabarit, feu de position latéral, avec catadioptré et réflecteur de position, gauche Feu arrière avec feu éclairer de plaque, feu AR de brouillard, feu de recul, feu de gabarit, feu de position latéral, avec catadioptré et réflecteur de position, droit Feu arrière avec feu AR de brouillard, feu de recul, feu de gabarit, feu de position latéral, avec catadioptré et réflecteur de position, gauche/droit Pièces de rechange: Disperseur avec vis Accessoires: 3x24V5W (R5W) 2x24V10W (R10W) 4x24V21W (P21W)
FM 12 FM 12	10/98->12/01	 1AG 006 898-081 8GJ 002 525-251	1 1	Projecteur principal H4 Accessoires: 1x24V75/70W (H4)
FM 12	10/98->12/01	 1FE 006 300-251 1FE 138 520-011 8GH 002 090-251	1 1 1	Projecteur route H3 (blanc) Pièces de rechange: Optique Accessoires: 1x24V70W (H3)
FM 12	10/98->09/05	 2VD 008 205-051 2VD 008 205-041 2VP 008 205-031 9EL 152 884-001 8GA 002 071-241 8GA 002 071-251 8GA 002 073-241	1 1 1 1 1 1 1 1	Feu arrière avec feu éclairer de plaque, feu AR de brouillard, feu de recul, feu de gabarit, feu de position latéral, avec catadioptré et réflecteur de position, gauche Feu arrière avec feu éclairer de plaque, feu AR de brouillard, feu de recul, feu de gabarit, feu de position latéral, avec catadioptré et réflecteur de position, droit Feu arrière avec feu AR de brouillard, feu de recul, feu de gabarit, feu de position latéral, avec catadioptré et réflecteur de position, gauche/droit Pièces de rechange: Disperseur avec vis Accessoires: 3x24V5W (R5W) 2x24V10W (R10W) 4x24V21W (P21W)



Volvo





Marques Modèles	Années de construction	Références	Cd.	Désignations
Volvo				
FS 7		1AG 004 679-041	1	Projecteur principal H4
FS 7		8GJ 002 525-251	1	Accessoires: 1x24V75/70W (H4)
FS 7		2SL 005 883-031	1	Feu arrière avec feu éclairer de plaque, feu AR de brouillard et feu de recul, gauche
		2SL 005 883-041	1	Feu arrière avec feu éclairer de plaque, feu AR de brouillard et feu de recul, droit
		2SK 005 883-011	1	Feu arrière avec feu AR de brouillard et feu de recul, gauche
		2SK 005 883-021	1	Feu arrière avec feu AR de brouillard et feu de recul, droit
		9EL 135 548-001	1	Pièces de rechange: Disperseur
		8GA 002 071-241	1	Accessoires: 2x24V5W (R5W)
		8GA 002 073-241	1	4x24V21W (P21W)



Tableau des lampes	4.02
Coffrets des lampes	4.03-4.05
Assortiments atelier	4.06
Presentoirs	4.07
Lampes pour projecteurs	4.07-4.12
Lampes pour feux	4.13-4.17
Tubes fluorescents pour plafonniers	4.18
Lampes à culot en matière verre	4.13, 4.16-4.18
Lampes à culot en matière plastique pour éclairage du tableau de bord et plafonniers	4.18-4.21
Douilles	4.22
Fiches	4.22

Explications

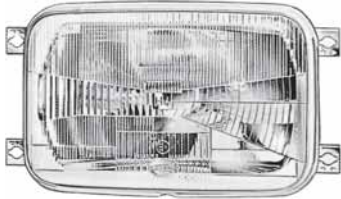
- + 30 / +50 / +90** = lumière en plus. Meilleure perception des dangers et des obstacles
- Blue Light** = lampe en look xénon diffusant une lumière «bleutée»
- Yellow Light** = faible éblouissement jaune propre en cas de pluie, de neige et de brouillard
- Double Power** = Pour 24V uniquement, lumière en plus «technologie Single Coil», allongement de la durée de vie
- Heavy Duty** = particulièrement robuste contre les chocs et les vibrations
- Long Life** = jusqu'à 100 % d'allongement de la durée de vie

Tableau des lampes

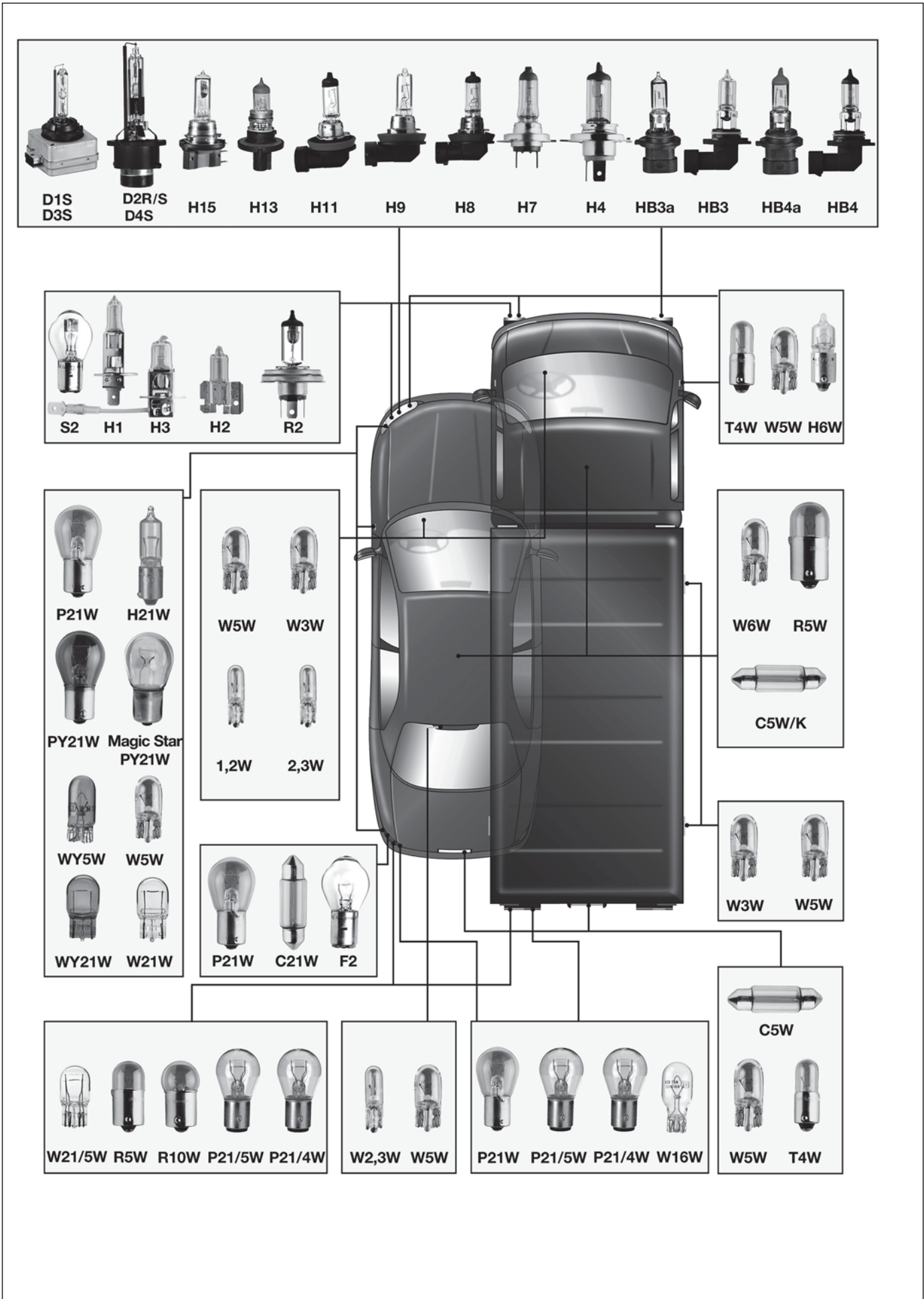

Coffrets de lampes H7/HB3



Références	Cd.	Contenu :
818807	1	1 pièce de chaque 12V55W (H7) 12V60W (HB3) 12V21/5W (P21/5W) 12V21W (P21W) 12V21W (PY21W) 12V5W (R5W) 12V5W (W5W) 12V5W (C5W) Fusibles plats 10A, 15A, 30A
		Coffret de lampes H7/HB3, 12V

Coffrets de lampes H7/H1



Références	Cd.	Contenu :
818808	1	1 pièce de chaque 12V55W (H7) 12V55W (H1) 12V21W (P21W) 12V21W (PY21W) 12V5W (R5W) 12V5W (W5W) 12V5W (C5W) Fusibles plats 10A, 15A, 30A
		Coffret de lampes H7/H1, 12V
818828	1	1 pièce de chaque 24V70W (H7) 24V70W (H1) 24V21W (P21W) 24V21W (PY21W) 24V5W (R5W) 24V5W (W5W) 24V5W (C5W) Fusibles plats 10A, 15A, 30A
		Coffret de lampes H7/H1, 24V

Coffrets de lampes H4



Références	Cd.	
818412B	1	<p>Contenu : 1 pièce de chaque 12V60/55W (H4) 12V21/5W (P21/5W) 12V21W (P21W) 12V5W (R5W) 12V4W (T4W) Fusibles plats 10A, 15A, 30A</p>
		<p>Coffret de lampes H4, 12V</p>
818412MC	1	<p>Contenu : 1 pièce de chaque 12V60/55W (H4) 12V21W (P21W) 12V5W (R5W) 12V4W (T4W) Fusibles plats 10A, 15A, 30A</p>
		<p>Coffret de lampes H4, 12V</p>
818424MC	1	<p>Contenu : 1 pièce de chaque 24V75/70W (H4) 24V21W (P21W) 24V5W (R5W) 24V4W (T4W) Fusibles plats 10A, 15A, 30A</p>
		<p>Coffret de lampes H4, 24V</p>
818424B	1	<p>Contenu : 2 pièces de chaque 24V75/70W (H4) 24V21/5W (P21/5W) 24V21W (P21W) 24V10W (R10W) 24V5W (C5W) 24V4W (T4W) 2 fois 3 fusibles plats 10A, 15A, 30A</p>
		<p>Coffret de lampes H4, 24V</p>

Coffrets de lampes H1



Références	Cd.	
818112B	1	<p>Contenu : 1 pièce de chaque 12V55W (H1) 12V21/5W (P21/5W) 12V21W (P21W) 12V5W (R5W) 12V5W (C5W) 12V4W (T4W) Fusibles plats 10A, 15A et 30A</p> <p>Coffret de lampes H1, 12V</p>
818112MC	1	<p>Contenu : 1 pièce de chaque 12V55W (H1) 12V21W (P21W) 12V5W (R5W) 12V4W (T4W) Fusibles plats 10A, 15A et 30A</p> <p>Coffret de lampes H1, 12V</p>
818124MC	1	<p>Contenu : 1 pièce de chaque 24V70W (H1) 24V21W (P21W) 24V5W (R5W) 24V4W (T4W) Fusibles plats 10A, 15A, 30A</p> <p>Coffret de lampes H1, 24V</p>
818125	1	<p>Contenu : 24V70W (H1) 24V21/5W (P21/5W) 24V21W (P21W) 24V10W (R10W) 24V5W (C5W) 24V4W (T4W) 2 fois 3 fusibles plats 10A, 15A, 30A</p> <p>Coffret de lampes H1, 24V avec 6 lampes</p>
818124	1	<p>Coffret de lampes H1, 24V avec 12 lampes</p>
CONSULTER LE TARIF POUR LES AUTRES COFFRETS 12V et 24V.		
818612B	1	<p>Contenu : 1 pièce de chaque 12V45/40W (CE) 12V21/5W (P21/5W) 12V21W (P21W) 12V5W (R5W) 12V4W (T4W) 12V5W (C5W) 2 fusibles plats, 3 fusibles céramiques</p> <p>Coffret de lampes, 12V</p>

Assortiments atelier

Pour éclairage du tableau de bord et plafonniers



Références	Cd.	
		Contenu : 10 pièces de chaque 814836, B 10d, 12V3W 814833, B 10d, 12V5W 814817, BX 8,4d, 12V1,2W 814813, B 8,3d, 12V1,2W 814827, B 8,3d, 12V2W 814823, BX 8,4d, 12V1,5W 814812, B 8,5d, 12V1,2W 814830, B 8,5d, 12V2W 814816, BX 8,7d, 12V1,2W 814831, BX 8,7d, 12V2W
8GA 007 997-901	1	Assortiment atelier 1, 12V
		Contenu : 10 pièces de chaque 814425, W 2x4,6d, 24V1,2W (W5/1,2) 814435, W 2x4,6d, 24V2W 814524, W 2,1x9,5d, 24V3W (W3W) 814525, W 2,1x9,5d, 24V2W 814624, W 2,1x9,5d, 24V5W (W5W) 814825, B 8,3d, 24V1,2W 814824, B 8,5d, 24V1,2W 814830, BX 8,5d, 24V1,2W 814828, EBS R4, 24V1,2W 814829, EBS R6, 24V1,2W
8GA 007 997-921	1	Assortiment atelier 3, 24V

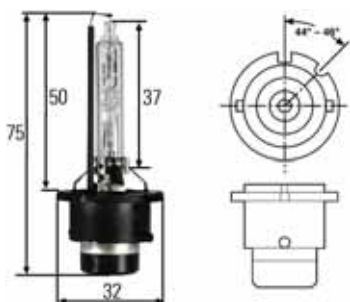

Lampes à décharge de gaz pour projecteurs

Lampe à décharge de gaz pour projecteurs principaux, longue portée et de travail

Références	Cd.	
8GS 007 949-261	1	D2S, culot P 32 d-2, 12V/24V35W
8GS 007 949-251	1	12V/24V35W HID, 5000° K

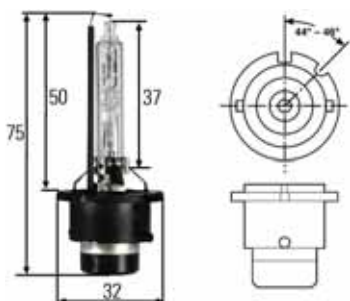

Lampe à décharge de gaz pour projecteurs principaux, longue portée et de travail

Références	Cd.	
8GS 007 949-311	1	D4S, culot P 32 d-5, 12V/24V35W HID



Lampe à décharge de gaz pour projecteurs principaux

Références	Cd.	
8GS 007 001-151	1	D2R, culot P 32 d-3, 12V/24V35W
8GS 007 001-241	1	12V/24V35W HID, 5000° K

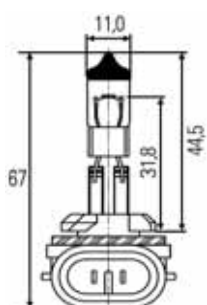

Lampes pour projecteurs

Pour projecteurs antibrouillard

Références	Cd.	
8GH 008 991-021	1	H27W/1, ECE-R 37, culot PG 13, 12V27W
8GH 008 991-031	1	H27W/2, ECE-R 37, culot PGJ 13, 12V27W

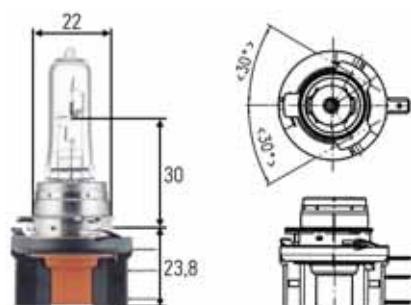

Pour projecteurs avec éclairage route, diurne et feu de position

Références	Cd.	
8GJ 168 119-001	1	H15, ECE-R 37, culot PGJ 236t-1, 12V15/55W
8GJ 168 119-241	1	24V20/60W



Lampes pour projecteurs

Pour projecteurs H13
(système à 2 projecteurs)

Références	Cd.	
811032	10	H13, ECE-R 37, culot P 26.4T, 12V60/55W

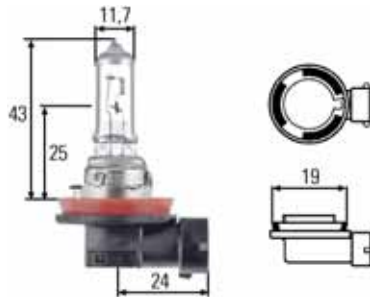

Pour projecteurs H11

Références	Cd.	
811012	10	H11, ECE-R 37, culot PGJ 19-2, 12V55W
8GH 008 358-151	1	12V55W + 30, utilisation par paires seulement
811012XB	10	12V55W bleu, utilisation par paires seulement
811024	1	24V70W
811024DP	1	24V70W Double Power

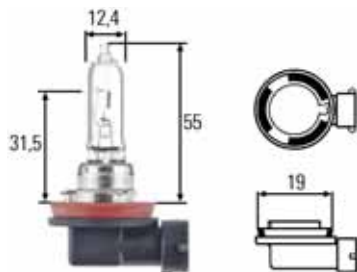

Pour projecteurs principaux et longue portée H9

Références	Cd.	
811492	10	H9, ECE-R 37, culot PGJ 19-5, 12V65W
8GH 008 357-151	1	12V65W + 30, utilisation par paires seulement

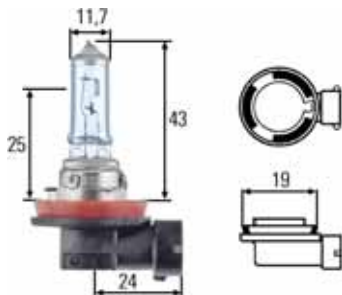

Pour projecteurs H8

Références	Cd.	
811482	10	H8, ECE-R 37, culot PGJ 19-1, 12V35W
8GH 008 356-181	1	12V35W + 30, utilisation par paires seulement

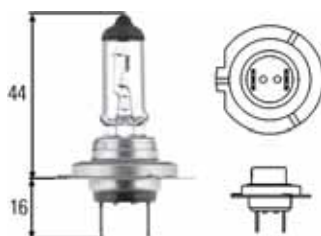

Pour projecteurs principaux et antibrouillard H7

Références	Cd.	
811127	10	H7, ECE-R 37, culot PX 26 d, 12V55W
BLI811127	1	12V55W Blister
811127XB	10	12V55W bleu, utilisation par paires seulement
811127LL	10	12V55W Long Life
811130	10	12V55W + 50, utilisation par paires seulement
8GH 007 157-531	1	12V55W + 90, utilisation par paires seulement 12V55W + 90, utilisation par paires seulement,
8GH 007 157-533	1	8 Kits
8GH 178 560-491	1	12V55W + 120 12V55W + 120, utilisation par paires seulement,
8GH 178 560-493	1	9 Kits
8GH 007 157-481	1	12V55W Yellow Light
811247	10	24V70W
811247DP	10	24V70W Long Life

Lampes pour projecteurs

Pour projecteurs H4

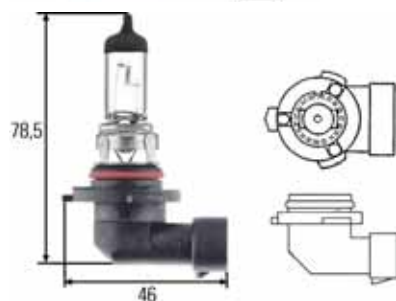
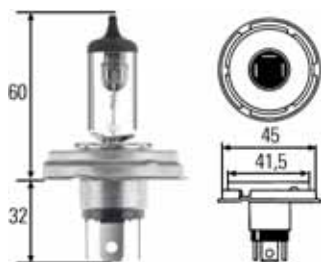
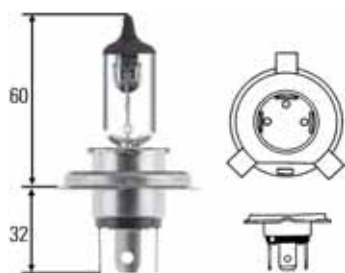

Références	Cd.	
811412	10	H4, ECE-R 37, culot P 43 t-38, 12V60/55W
BLI811412	1	12V60/55W Blister
8GJ 002 525-001	1	12V60/55W + 30, Long Life, utilisation par paires seulement
811417	10	12V60/55W + 50, utilisation par paires seulement
8GJ 002 525-531	1	12V60/55W + 90, utilisation par paires seulement
8GJ 002 525-534	1	12V60/55W + 90, utilisation par paires seulement, 6 Kits
8GJ 178 560-481	1	12V60/55W + 120, utilisation par paires seulement
8GJ 178 560-483	1	12V60/55W + 120, utilisation par paires seulement, 9 Kits
811412XB	10	12V60/55W bleu, utilisation par paires seulement
811412HD	10	12V60/55W Heavy Duty
811412LL	10	12V60/55W Long Life
811424	10	24V75/70W
811524	10	24V75/70W Heavy Duty
811424DP	10	24V75/70W Double Power
811613	10	H4, ECE-R 37, culot P 45t, 12V45/40W
811615	10	12V60/55W
811615XB	10	12V60/55W bleu, utilisation par paires seulement
811625	10	24V75/70W

Pour projecteurs à éclairage code HB4a

Références	Cd.	
811415A	10	HB4a, ECE-R 37, culot P 22 d, 12V51W

Pour projecteurs à éclairage code HB4

Références	Cd.	
811415	10	HB4, ECE-R 37, culot P 22 d, 12V51W

Pour projecteurs longue portée HB3a

Références	Cd.	
811314A	10	HB3a, ECE-R 37, culot P 20 d, 12V60W

Lampes pour projecteurs

Pour projecteurs longue portée HB3

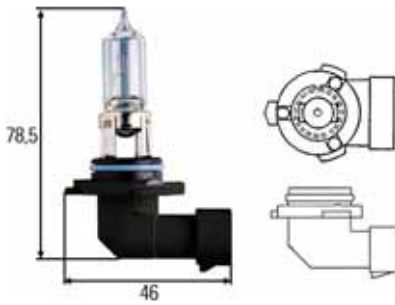

Références	Cd.	
811314	10	HB3, ECE-R 37, culot P 20 d, 12V60W
811314LL	10	
810114	10	HB1, culot P 29 t, 12V65/50W

Pour projecteurs à éclairage code, longue portée, antibrouillard et de travail



Références	Cd.	
810311	10	H3, ECE-R 37, culot PK 22 s, 12V35W
810312	10	
BLI810312	1	12V55W Blister
810312XB	10	12V55W bleu, utilisation par paires seulement
8GH 002 090-481	1	12V55W Yellow Light
810312HD	10	12V55W Heavy Duty
810324	10	24V70W
8GH 002 090-253	100	
810324DP	10	24V70W Double Power
810324HD	10	24V70W Heavy Duty

Pour projecteurs longue portée et antibrouillard H2

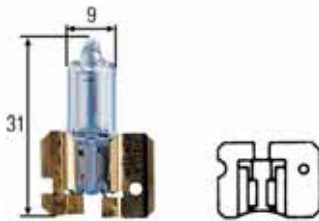

Références	Cd.	
810212	10	H2, DIN 72 601, culot X 511, 12V55W
810224	10	

Pour projecteurs principaux, longue portée, antibrouillard et feux rotatifs H1



Références	Cd.	
810112	10	H1, ECE-R 37, culot P 14,5 s, 12V55W
BLI811612	1	
810112XB	1	12V55W bleu, utilisation par paires seulement
8GH 002 089-501	1	12V55W Yellow Light
810112LL	10	12V55W Long Life
810117	10	12V55W + 50, utilisation par paires seulement
8GH 002 089-531	1	12V55W + 90, utilisation par paires seulement
8GH 178 560-471	1	12V55W + 120, utilisation par paires seulement
810024	10	24V70W
8GH 002 089-253	100	24V70W
810124HD	10	24V70W Heavy Duty
8GH 002 089-491	1	24V70W Double Power

Pour projecteurs principaux R2 avec éclairage asymétrique

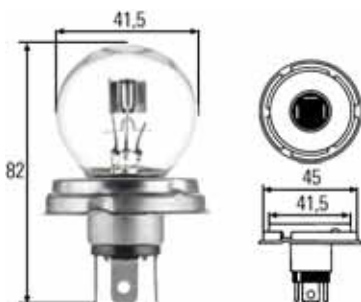

Références	Cd.	
811606	10	R2, ECE-R 37, culot P 45 t-41, 6V45/40W
811612	10	
BLI811612	1	12V45/40W Blister
811624	10	24V55/50W

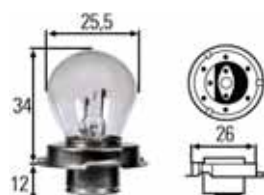

Lampes pour projecteurs

Pour projecteurs principaux S1 avec éclairage symétrique, pour deux roues

Références	Cd.	
811707	10	S1, ECE-R 37, culot BA 20 d, 6V25/25W
811713	10	12V25/25W

Pour projecteurs principaux S2 avec éclairage symétrique

Références	Cd.	
811706	10	S2, ECE-R 37, culot BA 20 d, 6V35/35W
811712	10	12V35/35W
810712	10	12V45/40W
810724	1	24V45/40W

Pour éclairage longue portée S3, pour deux roues

Références	Cd.	
811906	10	S3, ECE-R 37, culot P 26 s, 6V15W
811912	10	12V15W

Pour projecteurs de travail et antibrouillard, feux AR antibrouillard et feu de recul

Références	Cd.	
811812	1	F2, DIN 72 601, culot BA 20 s, 12V35W
811824	1	24V35W
810812	1	12V45W
810824	1	24V45W

Pour feux clignotants

Références	Cd.	
814913	10	H21W, ECE-R 37, culot BAY 9 s, 12V21W Long Life
814925	10	24V21W

Pour feux de position

Références	Cd.	
814306	10	T4W, ECE-R 37, culot BA 9 s, 6V4W
814312	10	12V4W
BLI814312	10	12V4W, Blister 2 lampes
814312XB	10	12V4W Blue Light
814324	10	24V4W
814724	10	24V4W Heavy Duty

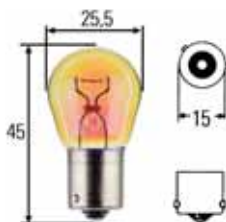
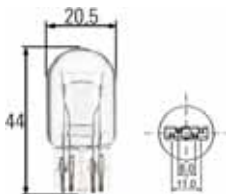
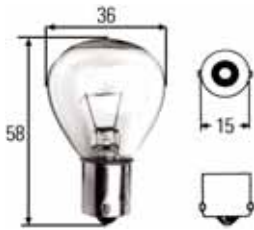

Lampes pour feux

Pour feux rotatifs

Références	Cd.	
		U, DIN 72 601, culot BA 15 s,
812712	10	12V45W
812724	10	24V45W
812612	10	12V25W
812624	10	24V25W

Pour feux AR-stop ou feux AR-clignotant

Références	Cd.	
		P21/5W, ECE-R 37, culot BAY 15 d,
812506	10	6V21/5W
812512	10	12V21/5W
BLI812512	10	12V21/5W, Blister 2 lampes
812512LL	10	12V21/5W Long Life
812524	10	24V21/5W
812524HD	10	24V21/5W Heavy Duty
812212	10	12V18/5W

Pour feux AR ou AR de brouillard

Références	Cd.	
		P21/4W, ECE-R 37, culot BAZ 15 d,
812812	10	12V21/4W
812812LL	10	12V21/4W Long Life
		P21/4W, ECE-R 37, culot BA21d (pas de PHOTO de lampes),
812505	10	6V45/40W
812511	10	12V35/35W
812513	10	12V45/40W

Pour feux AR ou feux stop

Références	Cd.	
		W21/5W, culot W 3 x 16 g,
812514	10	12V21/5W

Pour feux clignotants, feux stop, feux AR de brouillard et feux de recul

Références	Cd.	
		P21W, ECE-R 37, culot BA 15 s,
812406	10	6V21W
812412	10	12V21W
812412LL		
812424	10	24V21W
812824	10	24V21W Heavy Duty

Pour feux clignotants, feux stop, feux AR antibrouillard et feux de recul

Références	Cd.	
		PY21W, ECE-R 37, culot BAU 15 s,
812912	10	12V21W ambre
BLI812912	10	12V21W ambre, Blister 2 lampes
812912MS	1	12V21W Magic Star (2 pièces)
8GA 006 841-241	10	24V21W ambre
812924	10	24V21W ambre Heavy Duty



Lampes pour feux

Seulement pour recharge
(Feux clignotants et feux stop)

Références	Cd.	
812112	10	R, DIN 72 601, culot BA 15 s, 12V15W
812113	10	12V18W
812125	10	24V18W
812312	10	R, DIN 72 601, culot BA 15 d, 12V21W



Pour feux AR, éclairage de plaque, feux de position,
feux d'encombrement, feux de gabarit et plafonniers

Références	Cd.	
813006	10	R5W, ECE-R 37, culot BA 15 s, 6V5W
813012	10	12V5W
BLI813012	10	12V5W, Blister 2 lampes
813024	10	24V5W
813224	10	24V5W Heavy Duty
813412	10	R5W, ECE-R 37, culot BA 15 d, 12V5W
813424	10	24V5W



Pour feux AR, éclairage de plaque, feux de position,
feux d'encombrement, feux de gabarit et plafonniers

Références	Cd.	
813106	10	R10W, ECE-R 37, culot BA 15 s, 6V10W
813112	10	12V10W
813124	10	24V10W
813224	10	24V10W Heavy Duty
813113	10	R10YW, ECE-R 37, culot BAU 15 s, 12V10W ambre



Pour feux de recul, plafonniers et lampes liseuses

Références	Cd.	
816312	1	YL, culot BA 9s, 12V20W
816313	10	12V5W
814914	10	12V10W



Pour feux de position halogènes et feux d'éclairage diurne

Références	Cd.	
814912	10	H6W, ECE-R 37, culot BAX 9 s, 12V6W

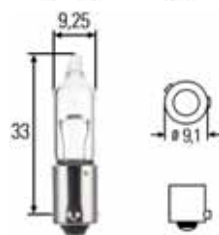

Pour feux clignotants, feux stop, feux AR antibrouillard et feux de recul

Références	Cd.	
814913	1	H21W, culot BAY 9 s, 12V21W Long Life
814925	10	24V21W

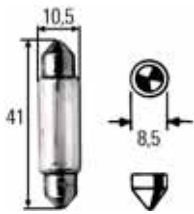

Lampes pour feux

Pour feux stop et feux clignotants

Références	Cd.	
815512	10	K, DIN 72 601, culot SV 8,5-8,
815624	10	12V18W
		24V18W

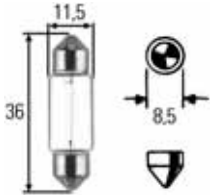

Pour feux AR, éclairage de plaque, feux de position, feux d'encombrement et plafonniers

Références	Cd.	
815106	10	C5W, ECE-R 37, culot SV 8,5-8,
815112	10	6V5W
BLI815112	10	12V5W, Blister 2 lampes
8GM 002 092-171	10	12V5W Long Life
815124	10	24V5W

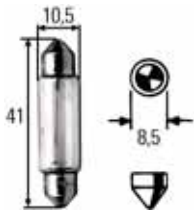

Pour feux

Références	Cd.	
815212	10	K, DIN 72 601, culot SV 8,5-8,
815224	10	12V5W
815306	10	24V5W
815312	10	6V10W
815324	10	12V10W
		24V10W

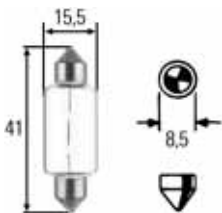

Seulement pour rechange (pour feux de recul)

Références	Cd.	
815412	10	Culot SV 8,5-8,
815424	10	12V15W
815506	10	24V15W
815512	10	6V18W
815524	10	12V18W
		24V18W
814724	10	C21W, ECE-R 37, culot SV 8,5-8,
		12V21W

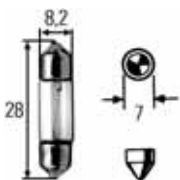

Pour feux

Références	Cd.	
815012	10	M, culot SV 7-8,
815024	10	12V3W
		24V3W



Pour plafonniers et lampes liseuses

Références	Cd.	
814306	10	T4W, ECE-R 37, culot BA 9 s,
814312	10	6V4W
BLI814312	10	12V4W
814312XB	10	12V4W, Blister 2 lampes
814324	10	12V4W bleu, utilisation par paires seulement
814724	10	24V4W
		24V4W Heavy Duty

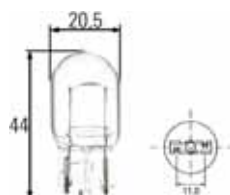
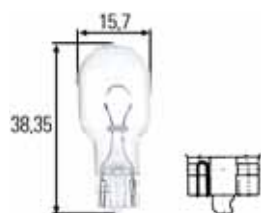
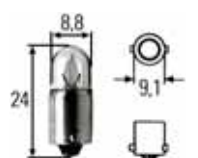
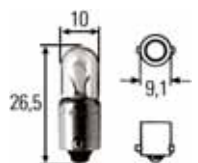

Lampes pour feux

Pour plafonniers et lampes liseuses

Références	Cd.	
814213	10	Xénon, T6W, ECE-R37, culot BA 9 s, 12V6W

Pour lampes liseuses et lampe Cockpit

Références	Cd.	
814125	1	Xénon, culot BA 9 s, 28V7,5W

Pour feux de position, plafonniers et éclairage de tableau de bord

Références	Cd.	
814106	10	H, (T2W/T3W) DIN 49 715, culot BA 9 s, 6V2W
814112	10	12V2W
814212	10	12V3W
814124	10	24V2W

Pour lampes clignotantes de sécurité

Références	Cd.	
812906	10	B2,4W, DIN 49 848, culot EP 10, 6V6W
812906	10	

Pour témoins et contacteurs

Références	Cd.	
814006	10	J, DIN 72 601, culot BA 7 s, 6V2W
814012	10	12V2W
814024	10	24V2W

Pour feux de position, feux AR antibrouillard et feux de recul

Références	Cd.	
812415	10	W16W, ECE-R 37, culot W 2,1 x 9,5 d, 12V16W

Pour feux stop

Références	Cd.	
812414	10	W21W, ECE-R 37, culot W 3 x 16 d, 12V21W
812515	10	Culot W2,5 x 16q (pas de photo), 12V27/7W
812913	10	Culot PGJ13 (pas de photo), 12V27W

Lampes pour feux

Pour feux de position et éclairage de plaque

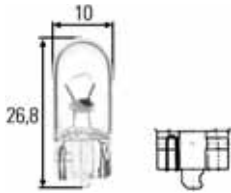

Références	Cd.	
814512	10	W3W, ECE-R37, culot W 2,1 x 9,5 d,
814524	10	12V3W
		24V3W
814612	10	W5W, ECE-R 37, culot W 2,1 x 9,5 d,
BLI814612	10	12V5W
814612XB	10	12V5W, Blister 2 lampes
814624	10	12V5W bleu, utilisation par paires seulement
		24V5W

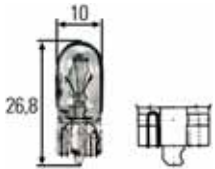

Pour éclairage du tableau de bord

Références	Cd.	
814513	10	Culot W 2,1 x 9,5 d,
814525	10	12V2W
		24V2W

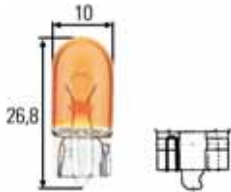

Pour feux de position, feux AR antibrouillard et feux de recul

Références	Cd.	
814613	10	WY5W, ECE-R 37, culot W 2,1 x 9,5 d,
		12V5W, ambre

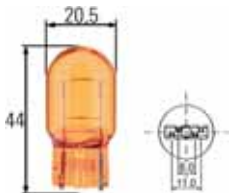

Pour feux clignotants, feux stop, feux AR antibrouillard et feux de recul

Références	Cd.	
812914	10	WY21W, ECE-R 37, culot W 3 x 16 d,
		12V21W, ambre

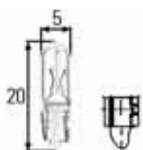

Pour témoins et contacteurs

Références	Cd.	
814412	10	W1,2W, DIN 72 601, culot W 2 x 4,6 d,
8GP 002 095-241	10	12V1,2W
814424	10	24V1,2W
		24V1W

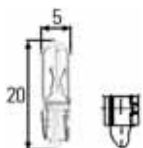

Pour feux stop de sécurité

Références	Cd.	
814415	10	W2,3W, ECE-R 37, Culot W 2 x 4,6 d,
814426	10	12V2,3W
		24 à 30V, 1W

Tubes fluorescents

Pour plafonniers

Références	Cd.	
8GS 002 296-111	1	TL, culot G5/11x15 Lumens 450 lm, 4000 Kelvin, couleur 25, blanc, 12V/24V8W
8GS 002 296-101	1	Lumens >300 lm, 2950 Kelvin, couleur 32, blanc chaud, 12V/24V8W
8GS 861 953-011	1	Lumens 850 lm, 3450 Kelvin, couleur 35, blanc, 12V/24V13W

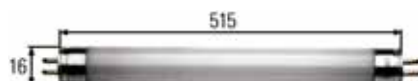

Pour plafonniers (pas de photo)

Références	Cd.	
819000	10	Culot E27, 24V40W
819001	10	
819010	10	
819003	10	Culot B 22 d, 24V40W
819002	10	
819012	10	

Pour plafonniers

Références	Cd.	
8GS 861 955-001	1	PL, culot 2G7, 4000 Kelvin, blanc, 113 mm, 12V/24V7W
8GS 861 955-011	1	4000 Kelvin, blanc, 144 mm, 12V/24V9W
8GS 861 955-021	1	4000 Kelvin, blanc, 212 mm, 12V/24V11W
8GS 861 955-031	1	2700 Kelvin, blanc, industrie, 212 mm, 12V/24V11W



Lampes à culot en matière verre

Pour éclairage du tableau de bord

Références	Cd.	
814414	10	Culot W 2 x 4,6 d, 12V2W
814435	10	

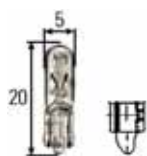

Lampes à culot en matière plastique

Pour éclairage du tableau de bord et plafonniers

Références	Cd.	
814413	10	Culot W 2 x 4,6 d, blanc, 12V1,2W
814425	10	
814424	10	
814414	10	
814435	10	
814435	10	



Lampes à culot en matière plastique

Pour éclairage du tableau de bord et plafonniers

Références	Cd.	
814827	10	Culot B 8,3 d, blanc, 12V2W
814825	10	Culot B 8,3 d, gris, 24V1,2W
814813	10	Culot B 8,3 d, noir, 12V1,2W



Pour éclairage du tableau de bord et plafonniers

Références	Cd.	
814826	10	Culot B 8,5 d, beige, 12V1,5W
814824	10	Culot B 8,5 d, gris, 24V1,2W
814830	10	Culot B 8,5 d, vert, 12V2W



Pour éclairage du tableau de bord et plafonniers

Références	Cd.	
814816	10	Culot B 8,7 d, gris, 12V1,2W
814831	10	Culot B 8,7 d, vert, 12V2W



Pour éclairage du tableau de bord et plafonniers

Références	Cd.	
814836	10	Halogène miniature Culot B 10 d, marron, 12V3W
814833	10	Culot B 10 d, noir, 12V5W



Lampes à culot en matière plastique

Pour éclairage du tableau de bord et plafonniers



Références	Cd.	
814817	10	Culot BX 8,5 d, noir, 12V1,2W
814821	10	Culot BX 8,4 d, vert, 12V1,3W
814823	10	Culot BX 8,4 d, beige, 12V1,5W
814815	10	Culot BX 8,4 d, orange, 12V1,1W
814834	10	Culot BX 8,5 d, blanc-vert, 12V2W

Pour éclairage du tableau de bord et plafonniers



Références	Cd.	
814814	10	Culot BX 8,5 d, bleu violet, 12V0,36W
814818	10	Culot BX 8,5 d, bleu clair, 12V1,2W
814832	10	Culot BX 8,5 d, vert clair, 12V2W
814837	10	Culot BX 8,5 d, marron, 24V1,2W

Lampes à culot en matière plastique

Pour éclairage du tableau de bord et plafonniers

Références	Cd.	
814828	10	Culot EBS R4, ambre, 24V1,2W
814829	10	Culot EBS R6, marron, 24V1,2W
814835	10	Culot EBS N10, beige, 24V1,2W



Pour éclairage du tableau de bord et plafonniers

Références	Cd.	
814819	10	Culot BG 8,5 - 5,5 d, noir, 12V1,2W



Pour éclairage du tableau de bord et plafonniers

Références	Cd.	
814820	10	Culot BG 8 - 5,5 d, noir, 12V1,2W



Pour éclairage du tableau de bord et plafonniers

Références	Cd.	
814822	10	Culot B 8,5 S - 40, noir, 12V1,2W



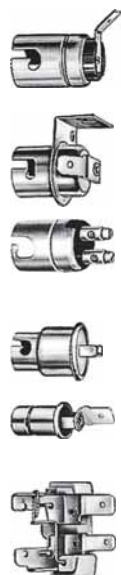

Douilles

Références	Cd.	
9FF 085 081-001	10	Culot BA 15 s, 1-pôle, DIN 49 725, avec connexion par fiche plate
9FF 138 324-001 9FF 133 025-007	10 20	Culot BA 15 s, 1-pôle, avec connexion par fiche plate connexion à vis
9FF 071 116-001	10	Culot BAY 15 d, 2-pôles, avec connexion à vis
9FF 078 830-001	10	Culot BA 9 s, 1-pôle
9FF 042 509-001	10	Culot BA 7 s, 1-pôle, avec connexion par fiche plate
9FF 135 906-021	10	Culot X 511, avec connexions par fiches plates

Fiches

Fiche pour lampes H4 ou RL.

Convient aux prises câble épais 2,5 mm².

Raccord des câbles par serrage, détachable par pression sur bouton-poussoir.

Références	Cd.	
8JA 001 909-001	10	Fiche, 3-pôles, sans câble de masse
8JA 001 909-011	10	avec câble de masse 130 mm de long
8JA 001 914-011	10	Fiche, 3-pôles, avec câble de masse 130 mm de long

Fiche pour lampes HB3

Références	Cd.	
8JA 990 295-217	10	HB3 Fiche

Fiche avec câbles prêts à l'emploi et connecteurs bout-à-bout pour lampes H1.

Convient aux prises câble épais 1,0 mm².

Connexion du câble par sertissage.

Longueur de câble, marron (masse) : 60 mm.

Longueur de câble, blanc : 40 mm.

Références	Cd.	
8KB 863 949-001	1	Fiche

Fiche avec câbles prêts à l'emploi et connecteurs bout-à-bout pour lampes H7.

Convient aux prises câble épais 1,0 mm².

Connexion du câble par sertissage.

Longueur de câble, marron (masse) : 120 mm.

Longueur de câble, blanc : 100 mm.

Références	Cd.	
8KB 863 949-011	1	Fiche

Fiche avec câbles prêts à l'emploi pour lampes H7.

Convient aux prises câble épais 1,0 mm².

Longueur de câble, marron (masse) : 130 mm.

Longueur de câble, noir : 150 mm.

Références	Cd.	
8KB 193 607-001	1	Fiche
8KB 193 607-002	10	





Liste des références, Liste comparative, Liste des numéros d'homologation

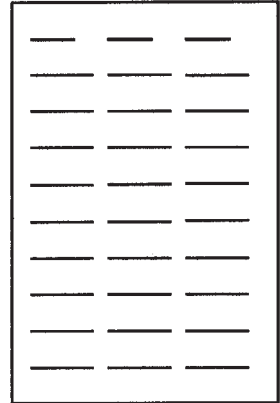

Liste des références

5.02-5.07

Liste comparative Références constructeurs - Références HELLA

5.08-5.25

Liste comparative Numéros d'homologation - Références HELLA

5.26-5.32

Liste comparative Références HELLA - Numéros d'homologation

5.34-5.40

Nota :

Les références d'origine mentionnées dans le tableau de correspondance
Réf. fabricant - Réf. HELLA n'ont qu'un but comparatif et ne doivent en aucun cas
être utilisées autrement.

Liste des références



Référence	Page	Référence	Page	Référence	Page	Référence	Page
1A5...		1AG...		1D9...		1ED...	
1A5 003 178-231	3.88	1AG 007 861-431	1.287, 1.289	1D9 007 970-081	1.123	1ED 247 038-211	1.272
1A6...		1AG 007 861-441	1.287, 1.289	1DB...		1ED 247 038-221	1.272
1A6 003 939-021	3.05	1AG 008 563-011	2.03	1DB 007 988-191	1.118	1ED 247 038-831	1.272
1A6 003 939-071	3.05	1AG 009 059-011	1.47	1DB 007 988-201	1.118	1ED 962 060-111	1.99, 1.153
1A6 004 855-021	1.261	1AG 009 059-021	1.47	1DB 008 461-191	1.183	1ED 962 060-121	1.99, 1.153
1A6 125 792-011	1.54, 1.71	1AG 236 004-091	1.104	1DB 008 461-201	1.183	1ED 964 210-011	1.154
1A6 125 801-011	1.54, 1.71	1AG 236 004-101	1.104	1DB 008 461-731	1.183	1ED 964 210-021	1.154
1A8...		1AG 354 023-011	2.04	1DB 008 461-741	1.183	1ED 964 210-211	1.154
1A8 001 156-011	1.281	1AG 354 023-021	2.04	1DB 008 461-851	1.184	1ED 964 210-221	1.154
1A8 001 156-281	1.281	1AG 354 023-061	2.04	1DB 008 461-861	1.184	1EE...	
1A8 003 060-541	1.132, 1.179-1.180, 1.225, 1.230, 1.282, 2.23, 3.36, 3.59	1AH...		1DB 247 011-011	3.70	1EE 007 350-091	1.182
1A8 003 060-551	2.23, 2.25, 3.36, 3.59	1AH 004 565-171	1.252	1DB 247 011-021	3.70	1EE 007 350-101	1.182
1A8 003 060-761	1.131-1.132, 1.179-1.180, 3.87	1AH 004 565-181	1.252	1DF...		1EE 008 388-011	1.83
1A8 003 564-391	1.283, 2.25	1AH 005 295-131	1.32	1DF 963 709-051	1.265	1EE 008 685-011	1.11
1A8 003 564-401	1.283, 2.25	1AH 005 295-141	1.32	1DF 963 709-061	1.265	1EE 008 685-021	1.11
1A8 004 148-001	1.132-1.133, 1.179-1.181, 3.87	1AH 005 454-291	1.255	1DJ...		1EE 008 880-011	1.19, 1.22
1A8 004 190-101	1.231	1AH 005 454-301	1.255	1DJ 005 995-071	1.30, 1.35	1EE 008 880-021	1.19, 1.22
1A8 121 149-001	1.131-1.132, 1.179-1.180, 1.225, 1.230, 1.282, 2.23, 3.36, 3.59	1AH 006 546-471	1.280	1DJ 005 995-081	1.30, 1.35	1EE 009 055-011	1.112
1A8 121 150-001	1.225, 1.230, 1.282, 2.23, 2.25, 3.36, 3.59	1AH 006 546-481	1.280	1DJ 006 360-651	1.232	1EE 009 055-021	1.112
1A8 127 147-021	1.231	1AH 006 840-211	1.256	1DJ 006 360-661	1.232	1EE 009 056-011	1.266
1AE...		1AH 006 840-221	1.256	1DJ 006 442-211	1.29, 1.31, 1.33	1EE 009 056-021	1.266
1AE 001 103-031	2.07, 2.15, 3.78	1AH 006 850-111	1.290	1DJ 006 442-221	1.29, 1.31, 1.33	1EE 009 058-011	1.83, 1.85
1AE 001 103-041	2.07, 2.15, 3.78	1AH 006 900-011	2.09	1DJ 008 187-011	1.233	1EE 009 058-021	1.83, 1.85
1AE 003 440-451	2.19, 3.91	1AH 006 900-021	2.09	1DJ 008 187-021	1.233	1EE 009 058-051	1.83, 1.85
1AE 003 440-461	2.19, 3.91	1AH 007 045-031	1.45	1DJ 008 187-031	1.233	1EE 009 948-051	1.251
1AE 003 440-611	2.07, 2.15, 2.17, 3.76, 3.79	1AH 007 045-041	1.45	1DJ 008 187-041	1.233	1EE 009 948-061	1.251
1AE 003 440-621	2.07, 2.15, 2.17, 3.76, 3.79	1AH 007 600-151	1.286, 1.288-1.289	1DJ 008 187-801	1.233	1EE 010 198-011	1.87
1AE 003 440-631	2.07, 2.15, 2.17, 3.76, 3.79	1AH 007 600-161	1.286, 1.288-1.289	1DJ 008 187-811	1.233	1EE 010 198-021	1.87
1AE 003 440-641	2.07, 2.15, 2.17, 3.76, 3.79	1AH 007 774-011	2.12	1DL...		1EE 010 198-031	1.87
1AE 003 440-671	2.19, 3.91	1AH 007 774-021	2.12	1DL 005 900-461	1.72	1EE 010 203-011	1.226, 1.277
1AE 003 440-681	1.261	1AH 007 774-031	1.206	1DL 005 930-371	1.44	1EE 010 203-021	1.226, 1.277
1AE 006 319-171	1.261	1AH 961 560-171	1.206	1DL 005 930-381	1.44	1EE 238 055-011	1.151
1AE 006 319-181	1.261	1AH 961 560-181	1.206	1DL 006 020-391	1.55	1EE 238 055-021	1.151
1AE 006 659-111	1.33	1AH 963 025-091	1.206	1DL 006 020-401	1.55	1EE 247 013-051	1.251
1AE 006 659-121	1.33	1AJ...		1DL 006 020-467	1.55	1EE 247 013-061	1.251
1AE 008 561-011	1.199, 1.201	1AJ 006 051-211	1.283, 2.26	1DL 006 020-801	1.55, 1.72	1EE 247 013-841	1.251
1AE 008 561-021	1.199, 1.201	1AJ 006 051-221	1.283, 2.26	1DL 007 739-011	3.113-3.114	1EE 247 019-171	1.268
1AE 008 564-011	1.11	1AJ 007 143-091	1.45	1DL 007 739-021	3.113-3.114	1EE 247 019-181	1.268
1AE 008 564-021	1.11	1AJ 007 143-101	1.45	1DL 007 859-011	3.11, 3.71	1EE 247 019-211	1.268
1AE 010 199-011	1.86	1AJ 007 235-231	1.232	1DL 007 859-021	3.11, 3.71	1EE 247 019-221	1.268
1AE 010 199-021	1.86	1AJ 007 235-241	1.232	1DL 007 859-051	3.12, 3.71	1EE 247 051-011	1.270
1AF...		1AJ 007 235-271	1.232	1DL 007 859-061	3.12, 3.71	1EE 270 600-171	1.95
1AF 006 120-191	1.36	1AJ 007 235-281	1.232	1DL 007 872-077	3.73	1EE 270 600-181	1.95
1AF 006 120-201	1.36	1AJ 007 677-031	1.173	1DL 007 872-087	3.73	1EE 354 257-011	1.91
1AF 007 620-051	1.257	1AJ 007 677-041	1.173	1DL 007 988-211	1.118	1EE 354 257-021	1.91
1AF 007 620-061	1.257	1AJ 010 202-031	1.214	1DL 007 988-221	1.118	1EE 354 257-031	1.91
1AF 007 850-051	1.257	1AJ 010 202-041	1.214	1DL 008 461-771	1.183	1EE 354 257-041	1.91
1AF 007 850-061	1.257	1AJ 136 501-021	1.283, 2.26	1DL 008 461-781	1.183	1EE 354 535-011	1.168
1AF 008 560-021	1.97	1AJ 136 502-021	1.283, 2.26	1DL 008 461-791	1.183	1EE 354 535-021	1.168
1AF 246 000-091	1.212, 1.225	1AJ 246 003-191	1.214	1DL 008 461-801	1.183	1EE 354 536-011	1.184
1AF 246 000-101	1.212, 1.225	1AL 246 003-201	1.214	1DL 963 843-091	1.265	1EE 354 536-021	1.184
1AF 246 014-091	1.213	1AL...		1DL 963 843-101	1.265	1EF...	
1AF 246 014-101	1.213	1AL 006 970-091	1.06	1DR...		1EF 007 520-051	1.257
1AF 962 489-111	1.262	1AL 006 970-101	1.06	1DR 007 984-091	1.114	1EF 007 520-061	1.257
1AF 962 489-121	1.262	1AL 007 045-011	1.45	1DR 007 984-101	1.114	1EF 008 673-071	1.63
1AF 962 489-131	1.262	1AL 007 045-021	1.45	1E1...		1EF 008 673-081	1.63
1AF 962 489-141	1.262	1AL 007 140-071	1.30-1.31, 1.34	1E1 354 699-011	1.50	1EF 009 057-011	1.100
1AF 962 489-141	1.262	1AL 007 140-081	1.30-1.31, 1.34	1E1 354 699-021	1.50	1EF 009 057-021	1.100
1AF 963 030-291	1.07	1AL 007 270-171	1.15	1E3...		1EF 009 237-011	1.78
1AF 963 030-301	1.07	1AL 007 270-181	1.15	1E3 354 697-011	1.49	1EF 009 237-021	1.78
1AG...		1AL 008 403-011	1.47	1E3 354 697-021	1.49	1EF 009 237-171	1.79
1AG 001 108-531	3.88	1AL 008 403-021	1.47	1E7...		1EF 009 237-181	1.79
1AG 002 343-101	3.16, 3.18	1AL 008 875-011	1.46	1E7 271 510-311	1.195	1EF 010 197-011	1.85
1AG 003 434-137	3.16, 3.18, 3.22	1AL 008 875-021	1.46	1E7 271 510-321	1.195	1EF 010 197-021	1.85
1AG 003 434-211	3.23-3.24, 3.29, 3.43, 3.45	1AL 008 875-021	1.46	1E7 271 510-351	1.196	1EF 010 197-031	1.85
1AG 003 434-251	3.23, 3.29, 3.40	1AL 008 875-801	1.46	1E7 271 510-361	1.196	1EF 010 541-011	1.101
1AG 004 679-041	3.109, 3.113-3.114, 3.118	1AL 008 875-851	1.46	1EA...		1EF 010 541-021	1.101
1AG 004 873-391	2.24	1AL 009 213-011	1.233	1EA 354 994-011	1.93	1EF 238 042-011	1.152
1AG 004 873-401	2.24	1AL 009 213-021	1.233	1EA 354 994-021	1.93	1EF 238 042-021	1.152
1AG 006 560-231	1.189	1AL 009 998-041	3.88	1EA 354 994-031	1.94	1EF 238 042-111	1.152
1AG 006 560-241	1.189	1AL 354 684-011	1.47	1EA 354 994-041	1.94	1EF 238 042-121	1.152
1AG 006 560-251	1.189	1AL 354 684-021	1.47	1EA 963 130-451	1.136	1EF 354 025-091	1.106
1AG 006 560-261	1.189	1B3...		1EA 963 130-461	1.136	1EF 354 025-101	1.106
1AG 006 660-011	3.08	1B3 126 677-041	1.44	1EB...		1EF 354 533-011	1.176
1AG 006 660-021	3.08	1B3 126 677-051	1.44	1EB 008 453-091	1.185	1EF 354 533-021	1.176
1AG 006 898-041	3.112	1BA...		1EB 008 453-101	1.185	1EF 354 536-011	1.168
1AG 006 898-081	3.112, 3.116-3.117	1BA 963 667-051	1.81	1EB 246 018-091	1.208	1EF 354 540-011	1.200, 1.203
1AG 006 920-211	1.169	1BA 963 667-061	1.81	1EB 246 018-101	1.208	1EF 354 540-021	1.200, 1.203
1AG 006 920-221	1.169	1BL...		1EB 247 012-011	2.11	1EF 963 030-271	1.07
1AG 007 302-171	1.287-1.288	1BL 005 380-011	3.12	1EB 247 012-021	2.11	1EF 963 030-281	1.07
1AG 007 302-181	1.287-1.288	1BL 005 380-021	3.12	1EB 247 012-051	2.11	1EG...	
1AG 007 573-011	1.155	1BL 005 740-091	3.26, 3.28, 3.31	1EB 270 012-061	2.11	1EG 005 480-011	3.10
1AG 007 573-021	1.155	1BL 005 740-101	3.26, 3.28, 3.31	1EB 270 521-231	1.106	1EG 005 480-021	3.10
1AG 007 573-051	1.155	1BL 008 193-011	3.72, 3.75	1EB 270 521-241	1.106	1EG 005 480-051	3.10
1AG 007 573-061	1.155	1BL 247 042-011	3.74	1EB 270 521-431	1.106	1EG 005 480-061	3.10
1AG 007 573-101	1.155	1D3...		1EB 270 521-441	1.106	1EG 007 150-091	3.108-3.109
1AG 007 573-111	1.155	D3 009 027-011	3.38, 3.48	1EB 354 996-011	1.102	1EG 007 150-101	3.108-3.109
1AG 007 573-121	1.155	D3 009 027-021	3.38, 3.48	1EB 354 996-021	1.102	1EG 007 640-311	1.155
1AG 007 660-011	3.09	D3 009 027-031	3.38, 3.48	1ED...		1EG 007 640-321	1.155
1AG 007 660-021	3.09	D3 009					



Liste des références

Référence	Page	Référence	Page	Référence	Page	Référence	Page
1EG...		1EJ...		1EL...		1EL...	
1EG 010 196-011	1.76, 1.178, 2.03	1EJ 008 040-011	1.110	1EL 008 321-071	1.172, 1.174	1EL 010 741-551	1.43
1EG 010 196-021	1.76, 1.178, 2.03	1EJ 008 040-021	1.110	1EL 008 321-081	1.172, 1.174	1EL 010 741-561	1.43
1EG 010 570-011	1.82	1EJ 008 040-031	1.110	1EL 008 329-251	1.157	1EL 010 749-211	1.273
1EG 010 570-021	1.82	1EJ 008 040-041	1.110	1EL 008 329-261	1.157	1EL 010 749-221	1.273
1EG 010 741-071	1.43	1EJ 008 040-051	1.110	1EL 008 340-071	1.258	1EL 010 800-011	1.128
1EG 010 741-081	1.43	1EJ 008 040-061	1.110	1EL 008 340-081	1.258	1EL 010 800-021	1.128
1EG 010 818-111	1.109	1EJ 008 041-011	1.82, 1.84, 1.108	1EL 008 350-011	1.258	1EL 011 087-711	1.69
1EG 010 818-121	1.109	1EJ 008 041-021	1.82, 1.84, 1.108	1EL 008 350-021	1.258	1EL 011 087-721	1.69
1EG 246 041-011	1.144, 2.14	1EJ 008 401-031	1.99	1EL 008 361-611	1.143	1EL 011 150-351	1.25
1EG 246 041-021	1.144, 2.14	1EJ 008 401-041	1.99	1EL 008 361-621	1.143	1EL 011 150-361	1.25
1EG 247 007-411	1.241	1EJ 008 401-071	1.100	1EL 008 361-711	1.143	1EL 011 899-291	3.106
1EG 247 007-421	1.241	1EJ 008 401-081	1.100	1EL 008 361-721	1.143	1EL 011 899-301	3.106
1EG 247 007-571	1.241, 1.244, 1.253	1EJ 008 402-011	1.108	1EL 008 369-071	1.124	1EL 011 899-351	3.106
1EG 247 007-581	1.241, 1.244, 1.253	1EJ 008 402-021	1.108	1EL 008 369-081	1.124	1EL 011 899-361	3.106
1EG 247 007-611	1.241, 1.244, 1.253	1EJ 009 250-731	1.98, 1.104	1EL 008 369-091	1.124	1EL 011 899-371	3.106
1EG 247 007-621	1.241, 1.244, 1.253	1EJ 009 250-741	1.98, 1.104	1EL 008 369-101	1.124	1EL 011 899-381	3.106
1EG 247 007-871	1.241, 1.244, 1.253	1EJ 009 292-011	1.234, 1.238	1EL 008 420-321	1.73	1EL 158 075-011	1.73
1EG 270 370-311	1.158	1EJ 009 292-801	1.234, 1.238	1EL 008 454-091	1.185	1EL 158 076-011	1.73
1EG 270 370-321	1.158	1EJ 009 547-111	1.105	1EL 008 454-101	1.185	1EL 158 083-011	1.74
1EG 270 370-611	1.158	1EJ 009 547-121	1.105	1EL 008 472-011	1.17	1EL 158 084-011	1.74
1EG 270 370-621	1.158	1EJ 009 547-211	1.105	1EL 008 472-021	1.17	1EL 160 287-011	1.64
1EG 354 024-011	2.05	1EJ 009 547-221	1.105	1EL 008 473-071	1.17	1EL 160 288-011	1.64
1EG 354 024-021	2.05	1EJ 009 587-611	1.82	1EL 008 473-081	1.17	1EL 160 295-001	1.63
1EG 354 024-031	2.05	1EJ 009 587-621	1.82	1EL 008 540-551	1.27	1EL 160 296-001	1.63
1EG 354 024-041	2.05	1EJ 009 630-311	1.166	1EL 008 540-561	1.27	1EL 163 073-011	1.65
1EG 354 024-111	2.05	1EJ 009 630-321	1.166	1EL 008 700-311	1.158	1EL 163 074-011	1.65
1EG 354 024-121	2.05	1EJ 009 648-011	1.08	1EL 008 700-321	1.158	1EL 163 079-001	1.64
1EG 354 534-011	1.165	1EJ 009 648-021	1.08	1EL 008 821-011	1.119	1EL 163 080-001	1.64
1EG 354 534-021	1.165	1EJ 009 696-711	1.98	1EL 008 821-021	1.119	1EL 164 907-001	1.65
1EG 354 534-011	1.42	1EJ 009 696-721	1.98	1EL 008 862-191	1.186, 1.193	1EL 164 908-001	1.65
1EG 354 538-021	1.42	1EJ 009 925-011	1.20, 1.23	1EL 008 862-201	1.186, 1.193	1EL 223 151-171	1.136
1EG 354 539-011	1.175	1EJ 009 925-021	1.20, 1.23	1EL 008 881-411	1.19, 1.22	1EL 223 151-181	1.136
1EG 354 539-021	1.175	1EJ 010 045-011	1.105	1EL 008 881-421	1.19, 1.22	1EL 223 151-191	1.136
		1EJ 010 328-211	1.276	1EL 008 950-051	1.177	1EL 223 151-201	1.136
1EH...		1EJ 010 328-221	1.276	1EL 008 950-061	1.177	1EL 224 485-411	1.39
1EH 002 658-031	3.95	1EJ 010 670-011	1.279	1EL 009 020-211	1.170	1EL 224 485-421	1.39
1EH 002 658-041	3.95	1EJ 010 670-021	1.279	1EL 009 020-221	1.170	1EL 224 486-211	1.39
1EH 002 658-311	3.100	1EJ 010 670-051	1.279	1EL 009 043-411	1.74	1EL 224 486-221	1.39
1EH 002 658-321	3.100	1EJ 010 670-061	1.279	1EL 009 043-421	1.74	1EL 238 022-811	1.107
1EH 002 658-331	3.101	1EJ 010 671-011	1.206	1EL 009 050-211	1.170	1EL 238 022-821	1.107
1EH 002 658-341	3.101	1EJ 010 671-021	1.206	1EL 009 050-221	1.170	1EL 238 022-871	1.108
1EH 002 658-391	3.101	1EJ 010 672-011	1.208	1EL 009 236-611	1.28	1EL 238 022-881	1.108
1EH 002 658-401	3.101	1EJ 010 672-021	1.208	1EL 009 236-621	1.28	1EL 238 036-431	1.107
1EH 002 658-551	3.101	1EJ 010 740-071	1.10	1EL 009 260-071	1.125	1EL 238 036-441	1.107
1EH 002 658-561	3.101	1EJ 010 740-081	1.10	1EL 009 260-081	1.125	1EL 246 003-171	1.214
1EH 006 900-051	2.09	1EJ 010 750-311	1.228	1EL 009 260-551	1.126	1EL 246 003-181	1.214
1EH 006 900-061	2.09	1EJ 010 750-321	1.228	1EL 009 260-561	1.126	1EL 246 042-091	1.220
1EH 008 010-011	2.10	1EJ 011 149-011	1.25	1EL 009 300-031	1.234, 1.239	1EL 246 042-101	1.220
1EH 008 010-021	2.10	1EJ 011 149-021	1.25	1EL 009 300-041	1.234, 1.239	1EL 246 042-431	1.221
1EH 008 010-051	2.10	1EJ 247 045-311	1.86	1EL 009 447-091	1.186, 1.193	1EL 246 042-441	1.221
1EH 008 010-061	2.10	1EJ 247 045-321	1.86	1EL 009 447-101	1.186, 1.193	1EL 246 045-111	1.87
1EH 008 684-011	1.164-1.165	1EJ 247 046-011	3.04, 3.06-3.08	1EL 009 447-131	1.187, 1.193	1EL 246 045-121	1.87
1EH 008 684-021	1.164-1.165	1EJ 247 046-021	3.04, 3.06-3.08	1EL 009 447-141	1.187, 1.193	1EL 247 014-011	1.259
1EH 008 688-011	3.60, 3.67, 3.69	1EJ 247 046-031	3.04, 3.06-3.08	1EL 009 447-391	1.187, 1.193	1EL 247 014-021	1.259
1EH 008 688-021	3.60, 3.67, 3.69	1EJ 247 046-041	3.04, 3.06-3.08	1EL 009 447-401	1.187, 1.193	1EL 247 014-831	1.259
1EH 008 688-031	3.60	1EJ 354 674-011	1.77	1EL 009 448-011	1.65	1EL 247 025-251	1.210, 1.218
1EH 008 688-041	3.60	1EJ 354 674-021	1.77	1EL 009 448-021	1.65	1EL 247 025-261	1.210, 1.218
1EH 008 688-051	3.60	1EJ 354 674-051	1.80	1EL 009 476-011	1.242, 1.245, 1.254	1EL 247 045-351	1.86
1EH 008 688-061	3.60	1EJ 354 674-061	1.80	1EL 009 476-021	1.242, 1.245, 1.254	1EL 247 045-361	1.86
1EH 008 688-071	3.60, 3.67, 3.69	1EJ 354 676-011	1.168	1EL 009 513-211	3.64	1EL 247 047-251	1.222
1EH 008 688-081	3.60, 3.67, 3.69	1EJ 354 676-021	1.168	1EL 009 513-221	3.64	1EL 247 047-261	1.222
1EH 008 688-091	3.60, 3.67	1EJ 354 983-011	1.52	1EL 009 648-391	1.09	1EL 247 052-251	1.216
1EH 008 688-101	3.60, 3.67	1EJ 354 983-021	1.52	1EL 009 648-401	1.09	1EL 247 052-261	1.216
1EH 009 513-011	3.62-3.63			1EL 009 696-751	1.99	1EL 263 036-011	1.137
1EH 009 513-021	3.62-3.63			1EL 009 696-761	1.99	1EL 263 036-021	1.137
1EH 009 513-031	3.62-3.63			1EL 009 925-511	1.20, 1.23	1EL 263 037-011	1.139
1EH 009 513-041	3.62-3.63			1EL 009 925-521	1.20, 1.23	1EL 263 037-021	1.139
1EH 246 047-011	2.10	1EL 006 110-371	1.164	1EL 009 933-411	1.41	1EL 263 064-011	1.138
1EH 246 047-021	2.10	1EL 006 110-381	1.164	1EL 009 933-421	1.41	1EL 263 064-021	1.138
1EH 246 047-051	2.10	1EL 006 110-391	1.164	1EL 010 131-011	1.68	1EL 263 064-031	1.138
1EH 246 047-061	2.10	1EL 006 110-401	1.164	1EL 010 131-021	1.68	1EL 263 400-011	1.134
1EH 354 541-011	2.21-2.22	1EL 006 640-151	1.36	1EL 010 131-031	1.68	1EL 263 400-021	1.134
1EH 354 541-021	2.21-2.22	1EL 006 640-161	1.36	1EL 010 131-511	1.68	1EL 270 600-371	1.95
1EH 354 984-011	3.25, 3.27-3.28, 3.31, 3.34-3.35, 3.52, 3.56, 3.58	1EL 006 970-191	1.06	1EL 010 131-521	1.68	1EL 270 600-381	1.95
		1EL 006 970-201	1.06	1EL 010 146-011	1.105	1EL 354 025-051	1.106
1EH 354 984-021	3.25, 3.27-3.28, 3.31, 3.34-3.35, 3.52, 3.56, 3.58	1EL 007 270-151	1.15	1EL 010 146-021	1.105	1EL 354 025-061	1.106
		1EL 007 270-161	1.15	1EL 010 201-011	1.89	1EL 354 027-011	1.215
1EH 354 984-031	3.25, 3.27-3.28, 3.31, 3.34-3.35, 3.52, 3.56, 3.58	1EL 007 410-111	1.56	1EL 010 201-021	1.89	1EL 354 027-021	1.215
		1EL 007 410-121	1.56	1EL 010 201-051	1.89	1EL 354 027-031	1.215
1EH 354 984-041	3.25, 3.27-3.28, 3.31, 3.34-3.35, 3.52, 3.56, 3.58	1EL 007 510-091	1.182	1EL 010 201-061	1.89	1EL 354 027-041	1.215
		1EL 007 510-101	1.182	1EL 010 201-091	1.90	1EL 354 027-071	1.216
1EH 354 987-011	3.55, 3.57	1EL 007 700-051	1.234, 1.238	1EL 010 201-101	1.90	1EL 354 027-081	1.216
1EH 354 987-021	3.55, 3.57	1EL 007 700-061	1.234, 1.238	1EL 010 201-131	1.90	1EL 354 538-031	1.41-1.42
1EH 354 987-031	3.55, 3.57	1EL 007 700-151	1.234, 1.238	1EL 010 201-141	1.90	1EL 354 538-041	1.41-1.42
1EH 354 987-041	3.55, 3.57	1EL 007 700-161	1.234, 1.238	1EL 010 201-171	1.90	1EL 354 687-011	1.50
1EH 354 987-051	3.55, 3.57	1EL 007 821-091	1.16	1EL 010 201-181	1.90	1EL 354 687-021	1.50
1EH 354 987-061	3.55, 3.57	1EL 007 821-101	1.16	1EL 010 201-211	1.90	1EL 354 689-011	1.75
1EH 963 560-591	1.224	1EL 007 823-051	1.16	1EL 010 201-221	1.90	1EL 354 691-011	1.51
1EH 963 560-601	1.224	1EL 007 823-061	1.16	1EL 010 202-011	1.214	1EL 354 691-021	1.51
1EH 963 560-631	1.223						

Liste des références



Référence	Page	Référence	Page	Référence	Page	Référence	Page
1EX...		1NO...		1NB...		1ZS...	
1EX 011 091-711	1.131	1NO 354 016-011	1.91, 1.96	1NB 354 986-051	3.25-3.28, 3.32,	1ZS 011 495-421	1.29
1EX 011 091-721	1.131	1NO 354 016-021	1.91, 1.96		3.34-3.35, 3.53,	1ZS 169 009-111	1.66
1EX 011 151-411	1.26	1NO 354 017-011	1.217		3.57-3.58	1ZS 169 009-121	1.66
1EX 011 151-421	1.26	1NO 354 017-021	1.217	1NB 354 986-061	3.25-3.28, 3.32,	1ZS 247 047-331	1.222
1EX 011 496-411	1.29	1NO 354 017-031	1.217		3.34-3.35, 3.53,	1ZS 247 047-341	1.222
1EX 011 496-421	1.29	1NO 354 017-041	1.217		3.57-3.58	1ZS 263 036-311	1.137
1EX 011 496-511	1.29	1NO 354 018-011	1.212, 1.220	1NB 354 986-071	3.38, 3.49	1ZS 263 036-321	1.137
1EX 011 496-521	1.29	1NO 354 018-021	1.212, 1.220	1NB 354 986-081	3.38, 3.49	1ZS 263 036-411	1.137
1F6...		1NO 354 681-011	1.166	1ND...		1ZS 263 036-421	1.137
1F6 003 939-031	3.05	1NO 354 681-021	1.166	1ND 007 646-011	1.47	1ZS 263 064-511	1.138
1FE...		1NO 354 682-011	1.48-1.49, 1.60	1ND 007 646-021	1.47	1ZS 263 064-521	1.138
1FE 002 537-481	3.102	1NO 354 682-021	1.48-1.49, 1.60	1ND 122 390-001	2.16-2.17, 2.19, 3.91	1ZS 263 400-311	1.135
1FE 005 478-011	3.27-3.28, 3.31	1NO 354 683-011	1.48-1.49, 1.60	1NE...		1ZS 263 400-321	1.135
1FE 005 478-021	3.27-3.28, 3.31	1NO 354 683-021	1.48-1.49, 1.60	1NE 002 537-301	3.101	1ZS 263 400-411	1.135
1FE 006 300-191	3.102	1NO 354 685-011	1.49	1NE 006 300-051	3.43, 3.45	1ZS 263 400-421	1.135
1FE 006 300-251	3.112, 3.116-3.117	1NO 354 685-021	1.49	1NE 006 300-201	3.102	1ZS 271 531-111	1.134, 1.181
1FE 125 510-011	3.101	1NO 354 686-011	1.75	1NE 007 517-051	1.83, 2.04	1ZS 354 688-011	1.50
1FE 138 520-011	3.112, 3.116-3.117	1NO 354 686-021	1.75	1NE 007 517-061	1.83, 2.04	1ZS 354 688-021	1.50
1FE 152 896-011	3.102	1NO 354 696-011	1.67	1NE 010 299-011	1.212, 1.220	1ZS 354 690-011	1.76
1FP...		1NO 354 696-021	1.67	1NE 010 299-021	1.212, 1.220	1ZS 354 690-021	1.76
1FP 354 986-011	3.56, 3.58	1NO 354 990-011	1.42	1NE 010 299-021	1.212, 1.220	1ZS 354 692-011	1.51
1FP 354 986-021	3.56, 3.58	1NO 354 990-021	1.42	1NE 138 555-011	3.43, 3.45-3.46	1ZS 354 983-211	1.53
1KO...		1NO 354 990-031	1.43-1.44, 1.53-1.54	1NH...		1ZS 354 983-221	1.53
1KO 008 191-021	3.72, 3.75	1NO 354 990-041	1.43-1.44, 1.53-1.54	1NH 354 671-011	1.217	1ZT...	
1KO 247 043-021	3.74	1NO 354 991-011	1.39, 1.51, 1.66, 1.71	1NH 354 671-021	1.217	1ZT 009 260-671	1.126
1K3...		1NO 354 991-021	1.39, 1.51, 1.66, 1.71	1NL...		1ZT 009 260-681	1.126
1K3 126 046-001	1.44, 1.54	1NA...		1NL 005 150-051	1.30, 1.35	1ZT 009 631-311	1.166
1K3 126 680-001	1.44, 1.71	1NA 006 340-09F	1.192	1NL 005 150-061	1.30, 1.35	1ZT 010 012-411	1.163
1K3 132 253-011	1.54-1.55, 1.72	1NA 006 340-10F	1.192	1NL 005 150-111	1.30-1.31, 1.34	1ZT 010 012-421	1.163
1K3 132 266-011	1.54-1.55, 1.72	1NA 006 790-071	1.256	1NL 005 150-121	1.30-1.31, 1.34	1ZT 010 328-011	1.277
1K3 134 855-011	1.44	1NA 006 790-811	1.256	1NL 005 230-111	1.72	1ZT 010 328-021	1.277
1K3 134 856-011	1.44	1NA 007 039-011	1.73	1NL 005 230-121	1.72	1ZT 010 818-471	1.109
1KB...		1NA 007 039-021	1.73	1NL 005 680-111	1.55	1ZT 010 818-481	1.109
1KB 006 277-051	3.13	1NA 007 976-071	1.113, 1.115, 1.141-1.142	1NL 005 680-121	1.55	1ZT 011 087-911	1.69
1NO...		1NA 007 976-081	1.113, 1.115, 1.141-1.142	1NL 005 987-001	3.13	1ZT 011 087-921	1.69
1NO 008 582-011	3.73, 3.75	1NA 007 976-111	1.113, 1.115, 1.118, 1.141-1.142	1NL 006 150-071	1.36	1ZT 011 150-311	1.26
1NO 009 295-011	1.243	1NA 007 976-121	1.113, 1.115, 1.118, 1.141-1.142	1NL 006 250-051	1.284, 2.26	1ZT 011 150-321	1.26
1NO 009 295-021	1.243	1NA 007 976-231	1.114-1.115	1NL 006 250-061	1.284, 2.26	1ZT 011 705-111	1.129
1NO 009 295-031	1.116, 1.118, 1.128, 1.139, 1.141-1.142	1NA 007 976-241	1.114-1.115	1NL 006 280-061	1.261	1ZT 011 705-121	1.129
1NO 009 295-041	1.116, 1.118, 1.128, 1.139, 1.141-1.142	1NA 009 026-011	1.40, 1.60	1NL 006 315-051	1.231, 1.253	1ZT 011 733-051	1.130
1NO 009 436-801	1.243	1NA 009 026-021	1.40, 1.60	1NL 006 580-051	1.155	1ZT 011 733-061	1.130
1NO 009 594-011	1.12-1.13	1NA 010 205-011	1.88	1NL 007 186-021	1.195	2AB...	
1NO 009 594-021	1.12-1.13	1NA 010 205-021	1.88	1NL 007 220-031	1.234, 1.280	2AB 004 532-051	3.82, 3.84
1NO 009 617-011	1.200, 1.203	1NA 010 503-011	1.159, 1.176	1NL 007 220-041	1.234, 1.280	2BA...	
1NO 009 954-011	1.197, 1.227-1.228, 1.246, 1.249-1.250, 1.252, 1.254, 1.274, 1.278	1NA 010 503-021	1.159, 1.176	1NL 007 594-031	1.100	2BA 001 275-011	2.07, 3.79
1NO 009 954-021	1.197, 1.227-1.228, 1.246, 1.249-1.250, 1.252, 1.254, 1.274, 1.278	1NA 010 503-031	1.159, 1.176	1NL 007 594-041	1.100	2BA 001 275-021	2.07, 3.79
1NO 009 954-111	1.277	1NA 354 015-011	1.87	1NL 007 906-031	1.18, 1.204, 1.207	2BA 002 324-011	3.83
1NO 009 954-121	1.277	1NA 354 015-021	1.87	1NL 008 090-117	3.74	2BA 002 324-021	3.83
1NO 009 955-031	1.203-1.204	1NA 354 658-011	1.157	1NL 009 034-011	1.259	2BA 002 939-171	1.225, 1.230-1.231, 1.253, 1.262
1NO 009 955-041	1.203-1.204	1NA 354 658-021	1.157	1NL 009 034-021	1.259	2BA 003 022-001	3.15-3.16, 3.19-3.20
1NO 010 843-011	1.40	1NA 354 659-011	1.176	1PE...		2BA 003 022-021	3.15-3.16, 3.19-3.20
1NO 010 843-021	1.40	1NA 354 659-021	1.176	1PE 965 410-111	3.08	2BA 003 110-021	1.148
1NO 010 844-011	1.276	1NA 354 660-011	1.164, 1.165	1PE 965 410-121	3.08	2BA 003 197-011	2.16, 2.18
1NO 010 844-021	1.276	1NA 354 660-021	1.164, 1.165	1PE 965 410-131	3.05-3.06	2BA 003 197-021	2.16, 2.18
1NO 010 845-011	1.12, 1.27	1NA 354 661-011	1.175	1PE 965 410-141	3.05-3.06	2BA 003 236-021	3.77, 3.80-3.82, 3.84, 3.86
1NO 010 845-021	1.12, 1.27	1NA 354 662-011	1.175	1ZL...		2BA 003 236-088	3.13
1NO 246 039-011	1.18	1NA 354 662-021	1.175	1ZL 010 417-411	1.211, 1.219	2BA 003 236-541	3.81-3.82, 3.85
1NO 246 039-021	1.18	1NA 354 663-011	1.168	1ZL 010 417-421	1.211, 1.219	2BA 003 411-001	3.76
1NO 247 003-011	1.09, 1.32	1NA 354 663-021	1.168	1ZL 010 541-051	1.101	2BA 003 975-031	3.91
1NO 247 003-021	1.09, 1.32	1NA 354 665-011	1.167	1ZL 010 541-061	1.101	2BA 003 975-041	3.91
1NO 270 204-051	1.199, 1.209, 1.213, 1.255	1NA 354 665-021	1.167	1ZL 247 052-311	1.216	2BA 004 119-001	3.81-3.82, 3.84-3.85
1NO 270 204-061	1.199, 1.209, 1.213, 1.255	1NA 354 680-011	1.165	1ZL 247 052-321	1.216	2BA 004 257-011	1.146
1NO 270 255-051	1.230, 1.267	1NA 354 680-021	1.165	1ZL 263 037-311	1.140	2BA 004 257-021	1.146
1NO 270 255-061	1.230, 1.267	1NA 354 693-011	1.60	1ZL 263 037-321	1.140	2BA 004 693-031	1.120, 1.150
1NO 270 481-051	1.208, 1.285, 2.27	1NA 354 693-021	1.60	1ZS...		2BA 004 693-041	1.120, 1.150
1NO 270 481-061	1.208, 1.285, 2.27	1NA 354 695-001	1.48	1ZS 008 540-651	1.27	2BA 005 296-031	1.33
1NO 270 595-011	1.242	1NA 354 698-011	1.52	1ZS 008 540-661	1.27	2BA 005 296-041	1.33
1NO 270 595-021	1.242	1NA 354 698-021	1.52	1ZS 008 710-311	1.159	2BA 005 407-001	3.06
1NO 270 596-051	1.226, 1.277	1NA 354 992-011	1.51	1ZS 008 710-321	1.159	2BA 005 481-001	3.10
1NO 270 596-061	1.226, 1.277	1NA 354 992-021	1.51	1ZS 008 950-251	1.178	2BA 005 481-011	3.11
1NO 271 022-051	1.198, 1.203, 1.205, 1.207	1NA 354 993-011	1.160, 1.176	1ZS 008 950-261	1.178	2BA 005 603-001	3.26-3.27, 3.29, 3.31
1NO 271 022-061	1.198, 1.203, 1.205, 1.207	1NA 354 993-021	1.160, 1.176	1ZS 009 044-511	1.74	2BA 006 386-071	1.37
1NO 271 247-051	1.209, 1.212, 1.219, 1.269, 1.276, 1.285, 2.23, 2.27	1NA 907 312-121	1.199, 1.201	1ZS 009 044-521	1.74	2BA 006 386-081	1.37
1NO 271 247-061	1.209, 1.212, 1.219, 1.269, 1.276, 1.285, 2.23, 2.27	1NA 961 557-751	1.199, 1.201, 1.204	1ZS 009 236-531	1.28	2BA 006 749-051	1.81-1.82
1NO 271 284-031	1.242	1NA 961 557-761	1.199, 1.201, 1.204	1ZS 009 236-541	1.28	2BA 006 749-061	1.81-1.82
1NO 271 284-041	1.242	1NA 962 490-011	1.263	1ZS 009 237-051	1.79	2BA 006 749-071	1.81
1NO 271 289-031	1.226, 1.228, 1.252, 1.274, 1.277	1NA 962 490-021	1.263	1ZS 009 237-061	1.79	2BA 006 749-081	1.81
1NO 271 289-041	1.226, 1.228, 1.252, 1.274, 1.277	1NA 962 530-011	1.263	1ZS 009 237-211	1.79	2BA 007 016-031	2.10
1NO 271 295-031	1.206, 1.208, 1.223, 1.242, 1.245, 1.254, 1.270, 1.279	1NA 962 530-021	1.263	1ZS 009 237-221	1.79	2BA 007 016-041	2.10
1NO 271 295-041	1.206, 1.208, 1.223, 1.242, 1.245, 1.254, 1.270, 1.279	1NA 963 965-051	1.200, 1.202	1ZS 009 250-791	1.98, 1.104	2BA 007 042-031	1.06
1NO 271 296-031	1.259	1NA 963 965-061	1.200, 1.202	1ZS 009 250-801	1.98, 1.104	2BA 007 042-041	1.06
1NO 271 296-041	1.259	1NA 963 981-031	1.265	1ZS 009 452-131	1.275	2BA 007 177-011	1.235, 1.280
1NO 271 648-011	1.13, 1.21, 1.31	1NA 963 981-041	1.265	1ZS 009 452-141	1.275	2BA 007 177-801	1.235, 1.280
1NO 271 648-021	1.13, 1.21, 1.31	1NB...		1ZS			



Liste des références

Référence	Page	Référence	Page	Référence	Page	Référence	Page
9EL...		9EL...		9EL...		9FF...	
9EL 145 833-021	1.15	9EL 270 107-011	1.07-1.08, 1.12,	9EL 964 006-021	1.266	9FF 078 830-001	4.22
9EL 145 834-021	1.15		1.18-1.19, 1.27, 1.32	9EL 964 023-011	1.202	9FF 085 081-001	4.22
9EL 145 997-021	1.16	9EL 270 197-011	2.24	9EL 964 024-011	1.202	9FF 085 642-001	1.147, 3.88
9EL 145 998-021	1.16	9EL 270 198-011	2.24	9EL 964 055-011	1.202	9FF 126 444-001	1.131-1.133,
9EL 146 293-031	1.61	9EL 341 325-311	1.288	9EL 964 056-011	1.202		1.179-1.181, 1.225,
9EL 146 294-031	1.61	9EL 341 325-321	1.288	9EL 964 087-811	1.266		1.230-1.231, 1.261,
9EL 146 371-001	1.284, 2.27	9EL 341 326-311	1.288	9EL 964 115-111	1.266		1.282-1.283,
9EL 146 372-001	1.284, 2.27	9EL 341 326-321	1.288	9EL 964 116-111	1.266		2.23-2.25, 3.36,
9EL 146 373-001	1.284, 2.27	9EL 354 050-011	1.77	9EL 964 479-011	1.97		3.59, 3.87
9EL 146 491-001	3.15	9EL 354 050-021	1.77	9EL 964 480-011	1.97	9FF 133 025-007	4.22
9EL 146 525-021	1.111	9EL 354 054-011	1.86	9EL 964 483-011	1.97	9FF 135 906-021	4.22
9EL 146 525-041	1.112	9EL 354 054-021	1.86	9EL 964 484-011	1.97	9FF 138 324-001	4.22
9EL 146 526-021	1.111	9EL 354 055-011	1.85	9EL 964 501-011	1.197, 1.271		
9EL 146 526-041	1.112	9EL 354 055-021	1.85	9EL 964 502-011	1.197, 1.271	9FH...	
9EL 146 838-001	3.61, 3.65,	9EL 354 056-001	1.88	9EL 964 541-021	1.271	9FH 093 887-001	1.281
	3.68-3.69, 3.71,	9EL 354 057-011	1.89	9EL 964 542-021	1.271	9FH 112 497-001	3.88
	3.74, 3.90, 3.104	9EL 354 057-021	1.89	9EL 964 599-001	1.207	9FH 113 447-011	2.07, 2.15, 2.17,
9EL 147 073-001	1.97, 1.196, 1.199,	9EL 354 058-001	1.88	9EL 964 949-001	1.201		2.19, 3.76, 3.79, 3.91
	1.201, 1.204, 1.206,	9EL 354 059-011	1.88	9EL 964 950-001	1.201	9FT...	
	1.225, 1.236, 1.256,	9EL 354 059-021	1.88	9EL 964 951-001	1.201	9FT 117 109-007	3.15-3.16, 3.19-3.20
	1.263, 1.270, 1.281	9EL 354 060-011	1.88	9EL 964 952-001	1.201	9FT 168 372-011	1.167
9EL 147 073-801	1.97, 1.197, 1.199,	9EL 354 060-021	1.88	9EL 982 000-051	1.205	9FT 168 372-021	1.167
	1.201, 1.206, 1.236,	9EL 354 061-011	1.88	9EL 982 000-061	1.205	9GD...	
	1.257, 1.263, 1.270,	9EL 354 061-021	1.88	9EL 982 001-091	1.205	9GD 052 710-021	3.88
	1.281	9EL 354 064-011	1.93			9GD 087 429-001	3.88
9EL 147 605-021	1.117	9EL 354 064-021	1.93	9EM...		9GD 087 883-355	3.17, 3.20,
9EL 147 606-021	1.117	9EL 354 066-011	1.92	9EM 137 819-021	1.83-1.84		3.22-3.23, 3.30,
9EL 147 723-071	1.286, 1.288, 1.290	9EL 354 066-021	1.92	9ES...		9GD 094 601-001	2.07, 2.15, 3.78
9EL 147 724-071	1.286, 1.288, 1.290	9EL 354 067-011	1.92	9ES 071 899-021	3.87	9GD 113 431-005	3.94-3.95,
9EL 147 747-001	3.17, 3.20,	9EL 354 067-021	1.92	9ES 082 415-001	3.88		3.100-3.101
	3.22-3.23, 3.30,	9EL 354 070-011	1.96	9ES 111 705-001	3.94, 3.100	9GD 128 553-007	3.83
	3.76, 3.84, 3.92, 3.98	9EL 354 070-021	1.96	9ES 112 293-001	3.88	9GD 143 248-001	1.45
9EL 147 845-021	1.117	9EL 354 071-011	1.101	9ES 113 916-001	3.95, 3.101	9GD 182 823-001	1.43
9EL 147 846-021	1.117	9EL 354 071-021	1.101	9ES 113 917-001	3.95, 3.101	9GH...	
9EL 148 141-021	1.18	9EL 354 072-011	2.04	9ES 116 061-005	2.07, 2.15, 3.78	9GH 116 966-011	1.131-1.133,
9EL 148 142-021	1.18	9EL 354 072-021	2.04	9ES 116 062-005	2.07, 2.15, 3.78		1.179-1.181, 1.225,
9EL 148 179-021	1.240	9EL 354 073-011	1.160	9ES 117 096-001	1.147		1.230-1.231, 1.261,
9EL 148 179-031	1.239-1.240	9EL 354 073-021	1.160	9ES 117 097-001	1.147		1.282-1.283, 2.23,
9EL 148 180-021	1.240	9EL 354 074-011	1.215	9ES 120 719-005	2.07, 2.15, 2.17,		2.25, 3.36, 3.59, 3.87
9EL 148 180-031	1.239-1.240	9EL 354 074-021	1.215			9GH 118 017-021	3.05
9EL 148 180-101	1.240	9EL 354 075-011	1.215	9ES 120 721-001	2.07, 2.15, 2.17,	9GH 156 191-001	1.185, 3.70
9EL 149 957-121	1.288	9EL 354 075-021	1.215			9GP...	
9EL 149 958-121	1.288	9EL 354 076-011	1.217	9ES 120 743-001	3.16, 3.18,	9GP 003 995-801	3.36, 3.41-3.42,
9EL 150 867-001	1.110-1.111	9EL 354 076-021	1.217				3.44, 3.47, 3.59
9EL 150 868-001	1.110-1.111	9EL 354 077-011	1.220	9ES 126 471-001	3.87	9GT...	
9EL 150 987-001	1.110-1.111	9EL 354 077-021	1.220	9ES 126 472-001	3.88	9GT 005 166-001	3.21
9EL 150 988-001	1.110-1.111	9EL 354 078-011	1.221	9ES 127 153-001	3.88	9GT 074 132-001	3.17, 3.19, 3.21,
9EL 151 127-001	3.107	9EL 354 078-021	1.221	9ES 127 154-001	1.147-1.148		3.41, 3.89, 3.97,
9EL 151 829-011	1.258	9EL 354 079-011	1.222	9ES 132 891-001	1.32		3.104
9EL 151 830-011	1.258	9EL 354 079-021	1.222	9ES 132 892-001	1.32		3.05
9EL 151 875-021	1.239	9EL 354 080-011	1.198	9ES 133 466-001	1.255	9GT 104 802-001	2.13, 2.17-2.18,
9EL 151 876-021	1.239	9EL 354 080-021	1.198	9ES 133 467-001	1.255	9GT 141 941-001	2.20, 3.61, 3.66, 3.68
9EL 152 051-011	1.171	9EL 354 081-021	1.198	9ES 133 513-001	3.10	9HB...	
9EL 152 052-011	1.171	9EL 354 082-011	1.198	9ES 136 143-001	1.30, 1.35	9HB 006 948-031	1.256
9EL 152 884-001	3.108-3.109,	9EL 354 258-031	1.212	9ES 136 144-001	1.30, 1.35	9HB 006 948-041	1.256
	3.112-3.113,	9EL 354 258-041	1.212	9ES 137 169-001	1.36	9HB 126 601-001	3.36, 3.42, 3.44,
	3.116-3.117	9EL 354 667-011	1.86	9ES 137 169-031	1.36		3.47, 3.59
	2.25, 3.05,	9EL 354 667-021	1.86	9ES 137 170-001	1.36	9HB 183 460-001	1.243
	3.07-3.11, 3.13-3.14,	9EL 354 668-011	1.167	9ES 137 170-031	1.36	9HB 183 460-101	1.91
	3.33, 3.38-3.39,	9EL 354 668-021	1.167	9ES 138 835-031	1.30-1.31, 1.34	9HB 183 460-201	1.278
	3.50, 3.54, 3.105,	9EL 354 670-011	1.217	9ES 138 836-031	1.30-1.31, 1.34	9HD...	
	3.107-3.108	9EL 354 670-021	1.217	9ES 140 721-005	3.08	9HD 121 297-001	2.07, 2.15, 2.17,
9EL 152 891-001	2.11, 2.13, 3.67	9EL 354 672-011	1.223	9ES 141 180-001	1.33		2.19, 3.08-3.11,
9EL 153 923-021	1.12	9EL 354 672-021	1.223	9ES 143 409-001	1.45		3.16, 3.18, 3.22,
9EL 153 924-021	1.12	9EL 354 678-011	1.93	9ES 143 410-001	1.45		3.76, 3.79, 3.91
9EL 156 099-801	1.197, 1.199, 1.207,	9EL 354 678-021	1.93	9ES 143 775-001	2.09		3.23-3.24, 3.29,
	1.224, 1.239, 1.255,	9EL 354 678-051	1.93	9ES 144 333-021	3.108-3.109	9HD 121 297-035	3.40, 3.43, 3.45
	1.258, 1.266-1.267,	9EL 354 678-061	1.93	9ES 144 334-021	3.108-3.109		1.195
	1.270	9EL 354 679-011	1.92	9ES 145 251-005	1.45	9XD...	
9EL 158 254-011	1.11	9EL 354 679-021	1.92	9ES 145 252-005	1.45	9XD 247 755-001	3.70
9EL 158 254-021	1.11	9EL 354 679-031	1.92	9ES 145 599-001	1.15		
9EL 160 467-011	1.160	9EL 354 679-041	1.92	9ES 145 600-001	1.15		
9EL 160 468-011	1.160	9EL 354 679-051	1.92	9ES 147 313-001	3.09		
9EL 161 421-011	1.161	9EL 354 679-061	1.92	9ES 147 314-001	3.09		
9EL 161 422-011	1.161	9EL 354 679-071	1.92	9ES 147 315-005	3.11		
9EL 171 556-011	1.89	9EL 354 679-081	1.92	9ES 147 316-005	3.11		
9EL 171 556-021	1.89	9EL 354 679-091	1.92	9ES 148 323-021	2.12		
9EL 171 558-011	1.100	9EL 354 679-101	1.92	9ES 148 324-021	2.12		
9EL 171 558-021	1.100	9EL 354 679-101	1.92	9ES 148 749-001	1.56		
9EL 171 558-031	1.101	9EL 354 679-101	1.92	9ES 148 750-001	1.56		
9EL 171 558-041	1.101	9EL 354 679-101	1.92	9ES 150 869-001	1.82, 1.84, 1.108		
9EL 171 558-051	1.100	9EL 354 679-101	1.92	9ES 150 870-001	1.82, 1.84, 1.108		
9EL 171 558-061	1.100	9EL 354 679-101	1.92	9ES 152 179-001	1.60		
9EL 171 968-011	2.06	9EL 354 679-101	1.92	9ES 152 179-801	1.60		
9EL 171 968-021	2.06	9EL 354 679-101	1.92	9ES 152 180-001	1.60		
9EL 171 974-011	1.209	9EL 354 679-101	1.92	9ES 170 064-011	3.62-3.64		
9EL 171 974-021	1.209	9EL 354 679-101	1.92	9ES 170 064-021	3.62-3.64		
9EL 171 975-011	1.210	9EL 354 679-101	1.92	9ES 246 051-001	1.212, 1.225		
9EL 171 975-021	1.210	9EL 354 679-101	1.92	9ES 246 052-001	1.212, 1.225		
9EL 171 976-011	1.209	9EL 354 679-101	1.92	9ES 246 148-001	1.213		
9EL 171 976-021	1.209	9EL 354 679-101	1.92	9ES 247 753-001	3.70		
9EL 171 977-011	1.209	9EL 354 679-101	1.92	9ES 247 754-001	3.70		
9EL 171 977-021	1.209	9EL 354 679-101	1.92	9ES 354 984-051	3.25, 3.27-3.28,		
9EL 173 524-051	1.70	9EL 354 679-101	1.92		3.31, 3.34-3.35,		
9EL 173 524-061	1.70	9EL 354 679-101	1.92		3.52, 3.56, 3.58		
9EL 176 380-051	1.167	9EL 354 679-101					

Réf. Constructeurs / Réf. HELLA

Correspondance



Alfa Romeo	HELLA	Audi	HELLA	Audi	HELLA	BMW	HELLA
994 6766	2BA 007 042-041	4G0 941 004	1EJ 011 149-021	8T0 941 699 B	1N0 271 648-011	1 393 272	1AL 007 045-021
994 6767	2BA 007 042-031	4G0 941 004 C	1EJ 011 150-361	8T0 941 700 B	1N0 271 648-021	1 393 853	9GD 143 248-001
Ardeb	HELLA	4G0 941 004 M	1EJ 011 149-021	8V0 941 003	1EJ 010 740-071	2 228 613	1N0 354 682-011
8L0 941 003 AD	1EL 008 307-011	4G0 941 005	1EJ 011 150-351	8V0 941 004	1EJ 010 740-081	2 228 614	1N0 354 682-021
8L0 941 003 K	1EL 008 306-031	4G0 941 006	1EJ 011 150-361	8V0 941 043	1EL 010 740-571	2 982 203	9FF 075 642-001
8L0 941 004 AD	1EL 008 307-021	4G0 941 029 C	1EJ 011 150-351	8V0 941 044	1EL 010 740-581	3 381 900	8JA 001 909-001
8L0 941 004 K	1EL 008 306-041	4G0 941 029 F	1EJ 011 150-311	8V0 941 753	1ZS 010 740-651	4 184 716	9FF 071 116-001
Audi	HELLA	4G0 941 030 C	1EJ 011 150-361	8V0 941 754	1ZS 010 740-661	4 184 717	9FF 078 830-001
1G0 941 004 C	1EL 011 150-361	4G0 941 030 F	1ZT 011 150-321	8V0 941 773	1EX 010 740-871	4 830 861.9 00	2BA 008 221-001
1G0 941 006	1EL 011 150-361	4G0 941 031	1ZT 011 150-311	8V0 941 774	1EX 010 740-881	6 398 020	2BM 002 847-011
1G0 941 030 C	1EL 011 150-361	4G0 941 032	1ZT 011 150-321	8X0 945 093	2SK 010 436-091	6 900 197	1EL 008 053-511
1H0 941 295 E	6NM 007 282-211	4G0 941 043	1EL 011 150-351	8X0 945 093B	2SK 010 437-091	6 900 198	1EL 008 053-521
1J0 941 295 B	6NM 007 878-041	4G0 941 043 C	1EL 011 150-351	8X0 945 094	2SK 010 436-101	6 900 209	2VP 008 272-231
1J0 941 295 C	6NM 007 878-041	4G0 941 044	1EL 011 150-361	8X0 945 094B	2SK 010 437-101	6 900 210	2VP 008 272-241
1J0 941 295 D	6NM 007 878-041	4G0 941 044	1EL 011 150-361	KDWHL09033	2BA 003 022-021	6 900 221	1NA 354 693-011
1J0 941 295 E	6NM 007 878-041	4G0 941 044 C	1EL 011 150-311	KDWHL09086	2BA 003 022-021	6 900 222	1NA 354 693-021
1J0 941 295 F	6NM 007 878-041	4G0 941 044	1EL 011 150-311	KDWHL09086	2BA 003 022-021	6 902 425	1EL 008 053-571
1J0 941 295 G	6NM 007 878-041	4G0 941 044 C	1EL 011 150-311	KDWHL09086	2BA 003 022-021	6 902 426	1EL 008 053-581
1J0 941 295 H	6NM 007 878-041	4G0 941 044 C	1EL 011 150-311	KDWHL09086	2BA 003 022-021	6 902 427	1EL 008 053-591
1J0 941 295 I	6NM 007 878-041	4G0 941 044 C	1EL 011 150-311	KDWHL09086	2BA 003 022-021	6 902 428	1EL 008 053-601
1J0 941 295 J	6NM 007 878-041	4G0 941 044 C	1EL 011 150-311	KDWHL09086	2BA 003 022-021	6 902 429	1EL 008 053-611
1J0 941 295 K	6NM 007 878-041	4G0 941 044 C	1EL 011 150-311	KDWHL09086	2BA 003 022-021	6 902 430	1EL 008 053-621
1J0 941 295 L	6NM 007 878-041	4G0 941 044 C	1EL 011 150-311	KDWHL09086	2BA 003 022-021	6 902 431	1EL 008 053-631
1J0 941 295 M	6NM 007 878-041	4G0 941 044 C	1EL 011 150-311	KDWHL09086	2BA 003 022-021	6 902 432	1EL 008 053-641
1J0 941 295 N	6NM 007 878-041	4G0 941 044 C	1EL 011 150-311	KDWHL09086	2BA 003 022-021	6 902 433	1EL 008 053-651
1J0 941 295 O	6NM 007 878-041	4G0 941 044 C	1EL 011 150-311	KDWHL09086	2BA 003 022-021	6 902 434	1EL 008 053-661
1J0 941 295 P	6NM 007 878-041	4G0 941 044 C	1EL 011 150-311	KDWHL09086	2BA 003 022-021	6 902 435	1EL 008 053-671
1J0 941 295 Q	6NM 007 878-041	4G0 941 044 C	1EL 011 150-311	KDWHL09086	2BA 003 022-021	6 902 436	1EL 008 053-681
1J0 941 295 R	6NM 007 878-041	4G0 941 044 C	1EL 011 150-311	KDWHL09086	2BA 003 022-021	6 902 437	1EL 008 053-691
1J0 941 295 S	6NM 007 878-041	4G0 941 044 C	1EL 011 150-311	KDWHL09086	2BA 003 022-021	6 902 438	1EL 008 053-701
1J0 941 295 T	6NM 007 878-041	4G0 941 044 C	1EL 011 150-311	KDWHL09086	2BA 003 022-021	6 902 439	1EL 008 053-711
1J0 941 295 U	6NM 007 878-041	4G0 941 044 C	1EL 011 150-311	KDWHL09086	2BA 003 022-021	6 902 440	1EL 008 053-721
1J0 941 295 V	6NM 007 878-041	4G0 941 044 C	1EL 011 150-311	KDWHL09086	2BA 003 022-021	6 902 441	1EL 008 053-731
1J0 941 295 W	6NM 007 878-041	4G0 941 044 C	1EL 011 150-311	KDWHL09086	2BA 003 022-021	6 902 442	1EL 008 053-741
1J0 941 295 X	6NM 007 878-041	4G0 941 044 C	1EL 011 150-311	KDWHL09086	2BA 003 022-021	6 902 443	1EL 008 053-751
1J0 941 295 Y	6NM 007 878-041	4G0 941 044 C	1EL 011 150-311	KDWHL09086	2BA 003 022-021	6 902 444	1EL 008 053-761
1J0 941 295 Z	6NM 007 878-041	4G0 941 044 C	1EL 011 150-311	KDWHL09086	2BA 003 022-021	6 902 445	1EL 008 053-771
1J0 941 295 AA	6NM 007 878-041	4G0 941 044 C	1EL 011 150-311	KDWHL09086	2BA 003 022-021	6 902 446	1EL 008 053-781
1J0 941 295 AB	6NM 007 878-041	4G0 941 044 C	1EL 011 150-311	KDWHL09086	2BA 003 022-021	6 902 447	1EL 008 053-791
1J0 941 295 AC	6NM 007 878-041	4G0 941 044 C	1EL 011 150-311	KDWHL09086	2BA 003 022-021	6 902 448	1EL 008 053-801
1J0 941 295 AD	6NM 007 878-041	4G0 941 044 C	1EL 011 150-311	KDWHL09086	2BA 003 022-021	6 902 449	1EL 008 053-811
1J0 941 295 AE	6NM 007 878-041	4G0 941 044 C	1EL 011 150-311	KDWHL09086	2BA 003 022-021	6 902 450	1EL 008 053-821
1J0 941 295 AF	6NM 007 878-041	4G0 941 044 C	1EL 011 150-311	KDWHL09086	2BA 003 022-021	6 902 451	1EL 008 053-831
1J0 941 295 AG	6NM 007 878-041	4G0 941 044 C	1EL 011 150-311	KDWHL09086	2BA 003 022-021	6 902 452	1EL 008 053-841
1J0 941 295 AH	6NM 007 878-041	4G0 941 044 C	1EL 011 150-311	KDWHL09086	2BA 003 022-021	6 902 453	1EL 008 053-851
1J0 941 295 AI	6NM 007 878-041	4G0 941 044 C	1EL 011 150-311	KDWHL09086	2BA 003 022-021	6 902 454	1EL 008 053-861
1J0 941 295 AJ	6NM 007 878-041	4G0 941 044 C	1EL 011 150-311	KDWHL09086	2BA 003 022-021	6 902 455	1EL 008 053-871
1J0 941 295 AK	6NM 007 878-041	4G0 941 044 C	1EL 011 150-311	KDWHL09086	2BA 003 022-021	6 902 456	1EL 008 053-881
1J0 941 295 AL	6NM 007 878-041	4G0 941 044 C	1EL 011 150-311	KDWHL09086	2BA 003 022-021	6 902 457	1EL 008 053-891
1J0 941 295 AM	6NM 007 878-041	4G0 941 044 C	1EL 011 150-311	KDWHL09086	2BA 003 022-021	6 902 458	1EL 008 053-901
1J0 941 295 AN	6NM 007 878-041	4G0 941 044 C	1EL 011 150-311	KDWHL09086	2BA 003 022-021	6 902 459	1EL 008 053-911
1J0 941 295 AO	6NM 007 878-041	4G0 941 044 C	1EL 011 150-311	KDWHL09086	2BA 003 022-021	6 902 460	1EL 008 053-921
1J0 941 295 AP	6NM 007 878-041	4G0 941 044 C	1EL 011 150-311	KDWHL09086	2BA 003 022-021	6 902 461	1EL 008 053-931
1J0 941 295 AQ	6NM 007 878-041	4G0 941 044 C	1EL 011 150-311	KDWHL09086	2BA 003 022-021	6 902 462	1EL 008 053-941
1J0 941 295 AR	6NM 007 878-041	4G0 941 044 C	1EL 011 150-311	KDWHL09086	2BA 003 022-021	6 902 463	1EL 008 053-951
1J0 941 295 AS	6NM 007 878-041	4G0 941 044 C	1EL 011 150-311	KDWHL09086	2BA 003 022-021	6 902 464	1EL 008 053-961
1J0 941 295 AT	6NM 007 878-041	4G0 941 044 C	1EL 011 150-311	KDWHL09086	2BA 003 022-021	6 902 465	1EL 008 053-971
1J0 941 295 AU	6NM 007 878-041	4G0 941 044 C	1EL 011 150-311	KDWHL09086	2BA 003 022-021	6 902 466	1EL 008 053-981
1J0 941 295 AV	6NM 007 878-041	4G0 941 044 C	1EL 011 150-311	KDWHL09086	2BA 003 022-021	6 902 467	1EL 008 053-991
1J0 941 295 AW	6NM 007 878-041	4G0 941 044 C	1EL 011 150-311	KDWHL09086	2BA 003 022-021	6 902 468	1EL 008 054-001
1J0 941 295 AX	6NM 007 878-041	4G0 941 044 C	1EL 011 150-311	KDWHL09086	2BA 003 022-021	6 902 469	1EL 008 054-011
1J0 941 295 AY	6NM 007 878-041	4G0 941 044 C	1EL 011 150-311	KDWHL09086	2BA 003 022-021	6 902 470	1EL 008 054-021
1J0 941 295 AZ	6NM 007 878-041	4G0 941 044 C	1EL 011 150-311	KDWHL09086	2BA 003 022-021	6 902 471	1EL 008 054-031
1J0 941 295 BA	6NM 007 878-041	4G0 941 044 C	1EL 011 150-311	KDWHL09086	2BA 003 022-021	6 902 472	1EL 008 054-041
1J0 941 295 BB	6NM 007 878-041	4G0 941 044 C	1EL 011 150-311	KDWHL09086	2BA 003 022-021	6 902 473	1EL 008 054-051
1J0 941 295 BC	6NM 007 878-041	4G0 941 044 C	1EL 011 150-311	KDWHL09086	2BA 003 022-021	6 902 474	1EL 008 054-061
1J0 941 295 BD	6NM 007 878-041	4G0 941 044 C	1EL 011 150-311	KDWHL09086	2BA 003 022-021	6 902 475	1EL 008 054-071
1J0 941 295 BE	6NM 007 878-041	4G0 941 044 C	1EL 011 150-311	KDWHL09086	2BA 003 022-021	6 902 476	1EL 008 054-081
1J0 941 295 BF	6NM 007 878-041	4G0 941 044 C	1EL 011 150-311	KDWHL09086	2BA 003 022-021	6 902 477	1EL 008 054-091
1J0 941 295 BG	6NM 007 878-041	4G0 941 044 C	1EL 011 150-311	KDWHL09086	2BA 003 022-021	6 902 478	1EL 008 054-101
1J0 941 295 BH	6NM 007 878-041	4G0 941 044 C	1EL 011 150-311	KDWHL09086	2BA 003 022-021	6 902 479	1EL 008 054-111
1J0 941 295 BI	6NM 007 878-041	4G0 941 044 C	1EL 011 150-311	KDWHL09086	2BA 003 022-021	6 902 480	1EL 008 054-121
1J0 941 295 BJ	6NM 007 878-041	4G0 941 044 C	1EL 011 150-311	KDWHL09086	2BA 003 022-021	6 902 481	1EL 008 054-131
1J0 941 295 BK	6NM 007 878-041	4G0 941 044 C	1EL 011 150-311	KDWHL09086	2BA 003 022-021	6 902 482	1EL 008 054-141
1J0 941 295 BL	6NM 007 878-041	4G0 941 044 C	1EL 011 150-311	KDWHL09086	2BA 003 022-021	6 902 483	1EL 008 054-151
1J0 941 295 BM	6NM 007 878-041	4G0 941 044 C	1EL 011 150-311	KDWHL09086	2BA 003 022-021	6 902 484	1EL 008 054-161
1J0 941 295 BN	6NM 007 878-041	4G0 941 044 C	1EL 011 150-311	KDWHL09086	2BA 003 022-021	6 902 485	1EL 008 054-171
1J0 941 295 BO	6NM 007 878-041	4G0 941 044 C	1EL 011 150-311	KDWHL09086	2BA 003 022-021	6 902 486	1EL 008 054-181
1J0 941 295 BP	6NM 007 878-041	4G0 941 044 C	1EL 011 150-311	KDWHL09086	2BA 003 022-021	6 902 487	1EL 008 054-191
1J0 941 295 BQ	6NM 007 878-041	4G0 941 044 C	1EL 011 150-311	KDWHL09086	2BA 003 022-021		



Réf. Constructeurs / Réf. HELLA

Correspondance

BMW	HELLA	BMW	HELLA	BMW	HELLA	BMW	HELLA
63 11 7 296 901	9GD 182 823-001	63 12 8 363 082	1AL 007 045-021	7 165 568-01	1EL 160 296-001	7 287 013	1ZS 009 645-511
63 11 7 296 913	1EL 010 741-551	63 12 8 363 493	1AH 007 045-031	7 165 571	1EL 160 287-011	7 287 014	1ZS 009 645-521
63 11 7 296 914	1EL 010 741-561	63 12 8 363 494	1AH 007 045-041	7 165 572	1EL 160 288-011	7 296 901	9GD 182 823-001
63 11 7 314 531	1EL 354 983-111	63 12 8 363 495	1AH 007 045-031	7 165 737	2VP 008 679-111	7 296 901-01	9GD 182 823-001
63 11 7 314 532	1EL 354 983-121	63 12 8 363 496	1AH 007 045-041	7 165 738	2VP 008 679-121	7 296 905	9DW 181 697-001
63 11 7 338 701	1ZS 354 983-211	63 12 8 386 557	1EL 007 410-111	7 165 769	1AG 009 059-011	7 296 905-03	9DW 181 697-001
63 11 7 338 702	1ZS 354 983-221	63 12 8 386 558	1EL 007 410-121	7 165 770	1AG 009 059-021	7 296 913	9DW 181 697-001
63 11 7 343 907	1ZT 011 087-911	63 12 8 387 114	5DV 007 760-651	7 165 831	1AL 354 684-011	7 296 914	1EL 010 741-561
63 11 7 343 908	1ZT 011 087-921	63 13 6 902 765	2BA 008 404-011	7 165 832	1AL 354 684-021	7 343 907	1ZT 011 087-911
63 11 7 343 911	1EL 011 087-711	63 13 6 902 769	2BA 008 404-031	7 166 803	1EL 224 485-411	7 343 908	1ZT 011 087-921
63 11 7 343 912	1EL 011 087-721	63 13 6 902 770	2BA 008 404-041	7 166 803-02	1EL 224 485-411	7 378 513	1ZT 011 087-911
63 12 1 368 861	1B3 126 677-051	63 13 7 154 167	2BM 010 387-051	7 166 804	1EL 224 485-421	7 378 514-01	1ZT 011 087-921
63 12 1 368 862	1B3 126 677-041	63 13 7 154 168	2BM 010 387-061	7 170 291	1EL 224 485-421	7 894 017	1ZT 011 087-911
63 12 1 369 851	1A6 125 801-011	63 17 1 367 041	1NB 123 581-001	7 170 292	1EL 354 538-031	7 894 018	1ZT 011 087-921
63 12 1 373 505	1B3 126 677-051	63 17 1 367 042	1NB 123 581-001	7 177 282	1EL 354 538-041	7 897 187	1NO 354 683-021
63 12 1 373 506	1B3 126 677-041	63 17 1 375 067	1NB 123 581-001	7 177 282	2VP 009 425-111	7 897 188	1NO 354 683-021
63 12 1 378 337	1K3 132 253-011	63 17 1 375 068	1NB 123 582-001	7 177 693	2VP 009 425-121	7203239-12	1EL 010 131-011
63 12 1 378 338	1K3 132 266-011	63 17 1 387 091	1NB 006 270-051	7 177 694	2VA 009 426-111	7203240-12	1EL 010 131-021
63 12 1 386 715	9BG 135 941-011	63 17 1 387 092	1NB 006 270-061	7 177 697	2VA 009 426-121	7262723-09	1ZS 010 130-611
63 12 1 386 716	9BG 135 942-011	63 17 1 391 757	1NL 005 680-111	7 177 698	2TZ 009 427-111	7262724-09	1ZS 010 130-621
63 12 1 386 805	1DL 005 930-371	63 17 1 391 758	1NL 005 680-121	7 177 727	2TZ 009 427-121	8 352 023	1NA 007 039-011
63 12 1 386 806	1DL 005 930-381	63 17 2 228 613	1NO 354 682-011	7 177 727-01	1EL 009 449-011	8 352 024	1NA 007 039-021
63 12 1 387 041	1AL 007 045-011	63 17 2 228 614	1NO 354 682-021	7 177 727-02	1EL 009 449-011	8 353 543	1AJ 007 143-091
63 12 1 387 042	1AL 007 045-021	63 17 6 900 221	1NA 354 693-011	7 177 727-03	1EL 009 449-011	8 353 543-01	1AJ 007 143-091
63 12 1 387 311	9GD 143 248-001	63 17 6 900 222	1NA 354 693-021	7 177 727-04	1EL 009 449-011	8 353 544	1AJ 007 143-101
63 12 1 387 883	9ES 143 409-001	63 17 6 905 501	1NB 354 694-011	7 177 727-05	1EL 009 449-011	8 353 544-01	1AJ 007 143-101
63 12 1 387 884	9ES 143 410-001	63 17 6 905 502	1NB 354 694-021	7 177 727-06	1EL 009 449-011	8 357 385	1NB 006 270-051
63 12 1 390 270	9DR 136 958-021	63 17 6 910 791	1NO 354 991-011	7 177 727-07	1EL 009 449-011	8 357 386	1NB 006 270-061
63 12 1 390 275	9BG 135 927-011	63 17 6 910 792	1NO 354 991-021	7 177 727-08	1EL 009 449-011	8 357 389	1NB 006 270-051
63 12 1 390 276	9BG 135 928-011	63 17 6 911 007	1NA 354 695-001	7 177 727-09	1EL 009 449-011	8 357 390	1NB 006 270-061
63 12 1 391 326	1DL 006 020-467	63 17 6 920 703	1NO 354 685-011	7 177 728	1EL 009 449-021	8 360 575	1NA 009 026-011
63 12 1 391 329	1DL 006 020-391	63 17 6 920 704	1NO 354 685-021	7 177 728-01	1EL 009 449-021	8 360 576	1NA 009 026-021
63 12 1 391 330	1DL 006 020-401	63 17 6 937 465	1NA 354 698-011	7 177 728-02	1EL 009 449-021	8 360 941	1NL 005 680-111
63 12 1 391 331	1DL 006 020-391	63 17 6 937 466	1NA 354 698-021	7 177 728-03	1EL 009 449-021	8 360 942	1NL 005 680-121
63 12 1 391 598	1DL 006 020-401	63 17 6 943 415	1NO 354 686-011	7 177 728-04	1EL 009 449-021	8 361 007	8GS 007 949-261
63 12 1 393 271	1AL 007 045-011	63 17 6 943 416	1NO 354 686-021	7 177 728-05	1EL 009 449-021	8 361 099	9ES 145 251-005
63 12 1 393 272	1AL 007 045-021	63 17 6 948 373	1NA 354 992-011	7 177 728-06	1EL 009 449-021	8 361 099-01	9ES 145 251-005
63 12 1 393 853	9GD 143 248-001	63 17 6 948 374	1NA 354 992-021	7 177 728-07	1EL 009 449-021	8 361 100	9ES 145 252-005
63 12 6 900 197	1EL 008 053-511	63 17 7 248 911	1NO 354 990-031	7 177 728-08	1EL 009 449-021	8 361 100-01	9ES 145 252-005
63 12 6 900 198	1EL 008 053-521	63 17 7 248 912	1NO 354 990-011	7 177 728-09	1EL 009 449-021	8 361 951	1ND 007 646-011
63 12 6 900 425	1EL 008 053-571	63 17 7 273 447	1NO 354 990-021	7 177 751	1EL 164 907-001	8 361 951-10	1ND 007 646-011
63 12 6 902 426	1EL 008 053-581	63 17 7 273 448	1NO 354 990-011	7 177 751-08	1EL 164 907-001	8 361 952	1ND 007 646-021
63 12 6 902 745	1AL 008 403-011	63 17 7 894 017	1NO 354 683-011	7 177 752	1EL 164 908-001	8 361 952-10	1ND 007 646-021
63 12 6 902 746	1AL 008 403-021	63 17 7 894 018	1NO 354 683-021	7 177 752-08	1EL 164 908-001	8 362 463	1EJ 007 400-051
63 12 6 904 048	9DX 153 746-011	63 17 7 897 187	1NO 354 696-011	7 181 289	1EL 354 538-031	8 362 464	1EJ 007 400-061
63 12 6 906 493	1AL 008 403-011	63 17 7 897 188	1NO 354 696-021	7 181 290	1EL 354 538-041	8 363 079	1AL 007 045-011
63 12 6 906 494	1AL 008 403-021	63 17 8 352 023	1NA 007 039-011	7 187 952	9DR 166 634-001	8 363 080	1AL 007 045-021
63 12 6 907 488	5DV 008 299-004	63 17 8 352 024	1NA 007 039-021	7 187 952-01	9DR 166 634-001	8 363 081	1AL 007 045-011
63 12 6 907 489	5DD 008 319-501	63 17 8 357 385	1NB 006 270-051	7 202 581	1E1 354 699-011	8 363 082	1AL 007 045-021
63 12 6 910 777	1EF 008 673-071	63 17 8 357 386	1NB 006 270-061	7 202 582	1E1 354 699-021	8 363 493	1AH 007 045-031
63 12 6 910 778	1EF 008 673-081	63 17 8 357 389	1NB 006 270-051	7 203 225	9EL 173 524-051	8 363 494	1AH 007 045-041
63 12 6 910 955	1AG 009 059-011	63 17 8 357 390	1NB 006 270-061	7 203 226	9EL 173 524-061	8 363 495	1AH 007 045-031
63 12 6 910 956	1AG 009 059-021	63 17 8 360 941	1NL 005 680-111	7 203 229	2SD 010 234-091	8 363 496	1AH 007 045-041
63 12 6 912 429	1EL 008 052-511	63 17 8 360 942	1NL 005 680-121	7 203 230	2SD 010 234-101	8 363 558	9EL 146 293-031
63 12 6 912 430	1EL 008 052-521	63 17 8 361 951	1ND 007 646-011	7 203 231	1EL 010 131-011	8 363 558	9EL 146 294-031
63 12 6 912 431	1EL 008 052-571	63 17 8 361 952	1ND 007 646-021	7 203 239-02	1EL 010 131-011	8 377 384	1NA 009 026-011
63 12 6 912 436	1EL 008 052-581	63 17 8 377 383	1NA 009 026-011	7 203 239-10	1EL 010 131-011	8 377 384	1NA 009 026-021
63 12 6 916 097	9DX 159 413-001	63 17 8 377 384	1NA 009 026-021	7 203 239-11	1EL 010 131-011	8 381 977	1NA 009 026-011
63 12 6 917 115	1EL 158 075-011	63 17 8 381 977	1NA 009 026-011	7 203 239-13	1EL 010 131-011	8 381 978	1NA 009 026-021
63 12 6 917 116	1EL 158 075-011	63 17 8 381 978	1NA 009 026-021	7 203 240	1EL 010 131-021	8 386 557	1EL 007 410-111
63 12 6 917 123	1EL 158 083-011	63 21 1 384 009	2VA 005 553-111	7 203 240-02	1EL 010 131-021	8 386 558	1EL 007 410-121
63 12 6 917 124	1EL 158 084-011	63 21 1 384 010	2VA 005 553-121	7 203 240-10	1EL 010 131-021	8 387 114	5DV 007 760-651
63 12 6 929 309	9DX 159 419-001	63 21 6 900 209	2VP 008 272-231	7 203 240-11	1EL 010 131-021	8 680 130	9FF 085 642-001
63 12 6 937 223	5DV 009 000-001	63 21 6 900 210	2VP 008 272-241	7 203 240-13	1EL 010 131-021	8 822 034	9FF 085 642-001
63 12 6 941 613	1EL 158 075-011	63 21 6 910 767	2VP 008 679-111	7 225 229	1EL 354 689-011		
63 12 6 941 614	1EL 158 075-011	63 21 6 910 768	2VP 008 679-121	7 225 230	1EL 354 689-021		
63 12 6 941 621	1EL 158 083-011	63 21 7 165 737	2VP 008 679-111	7 228 427	1ZS 354 690-011		
63 12 6 941 622	1EL 158 084-011	63 21 7 165 738	2VP 008 679-121	7 228 428	1ZS 354 690-021		
63 12 7 044 671	1ZS 169 009-111	63 21 7 177 281	2VP 009 425-111	7 228 859	1EL 009 933-411		
63 12 7 044 672	1ZS 169 009-121	63 21 7 177 282	2VP 009 425-121	7 228 859-08	1EL 009 933-411		
63 12 7 045 691	1ZS 169 009-111	63 21 7 177 693	2VA 009 426-111	7 228 860	1EL 009 933-421		
63 12 7 045 692	1ZS 169 009-121	63 21 7 177 694	2VA 009 426-121	7 228 860-08	1EL 009 933-421		
63 12 7 160 149	1EL 163 073-011	63 21 7 177 697	2TZ 009 427-111	7 229 671	1EG 010 741-071		
63 12 7 160 150	1EL 163 074-011	63 21 7 177 698	2TZ 009 427-121	7 229 672	1EG 010 741-081		
63 12 7 160 193	1EL 163 079-001	63 21 7 203 225	9EL 173 524-051	7 240 247	1EL 354 691-011		
63 12 7 160 194	1EL 163 080-001	63 21 7 203 226	9EL 173 524-061	7 240 248	1EL 354 691-021		
63 12 7 162 111	1ZS 009 044-511	63 21 7 203 229	2SD 010 234-091	7 240 263	1ZS 354 692-011		
63 12 7 162 112	1ZS 009 044-521	63 21 7 203 230	2SD 010				



Bosch	HELLA	Bosch	HELLA	Bosch	HELLA	Claas	HELLA
0 301 073 317	1EJ 007 219-051	0 986 310 424 850 59	1EF 963 030-281	1 987 305 005	9AH 144 231-031	043 087 91	2JA 001 357-002
0 301 073 318	1EJ 007 219-061	0 986 310 501	1AH 006 840-211	1 987 305 005 000 59	9AH 144 231-031	059 510 10	2KA 001 386-231
0 301 081 113	1EH 008 688-031	0 986 310 501 000 59	1AH 006 840-211	1 987 305 006	9AH 144 232-031	059 538 50	8JA 001 909-001
0 301 081 114	1EH 008 688-041	0 986 310 502	1AH 006 840-221	1 987 305 006 000 59	9AH 144 232-031	075 107 30	2SD 003 167-021
0 301 081 119	1EH 008 688-031	0 986 310 502 000 59	1AH 006 840-221	1 987 305 011	9EL 145 833-021	07946400	2KA 003 389-061
0 301 081 120	1EH 008 688-041	0 986 310 511	1AF 007 620-051	1 987 305 011 000 59	9EL 145 833-021	092 959 20	8JA 001 914-011
0 301 087 025	1AL 007 045-011	0 986 310 511 000 59	1AF 007 620-051	1 987 305 012	9EL 145 834-021	100 221 40	1BL 008 193-011
0 301 087 026	1AL 007 045-021	0 986 310 512	1AF 007 620-061	1 987 305 012 000 59	9EL 145 834-021	100 222 46	2BA 008 221-001
0 301 087 035	1AL 007 045-011	0 986 310 512 000 59	1AF 007 620-061	1 987 305 013	9ES 145 599-001	100 221 55	8GA 006 841-241
0 301 087 036	1AL 007 045-021	0 986 310 513	1EF 007 520-051	1 987 305 013 000 59	9ES 145 599-001	11335601	8GS 009 028-111
0 301 089 205	1AL 008 403-011	0 986 310 513 000 59	1EF 007 520-051	1 987 305 014	9ES 145 600-001	4-41002030250	2JA 002 661-001
0 301 089 206	1AL 008 403-021	0 986 310 514	1EF 007 520-061	1 987 305 014 000 59	9ES 145 600-001	4-41004190324	8JA 001 909-001
0 301 095 003	1AH 007 045-031	0 986 310 514 000 59	1EF 007 520-061	1 987 305 015	9ES 148 749-001	4-500 106 990	2JA 001 357-002
0 301 095 004	1AH 007 045-041	0 986 310 515	1EL 008 350-011	1 987 305 015 000 59	9ES 148 749-001		
0 301 152 201	1EJ 008 402-011	0 986 310 515 000 59	1EL 008 350-011	1 987 305 016	9ES 148 750-001		
0 301 152 202	1EJ 008 402-021	0 986 310 515 390 59	1EL 008 350-021	1 987 305 016 000 59	9ES 148 750-001		
0 301 152 211	1EJ 008 402-011	0 986 310 516	1EL 008 350-021	1 987 305 017	9HB 006 948-031		
0 301 152 212	1EJ 008 402-021	0 986 310 516 000 59	1EL 008 350-021	1 987 305 017 000 59	9HB 006 948-031		
0 301 166 202	1EH 009 055-021	0 986 310 516 390 59	1EL 008 350-021	1 987 305 018	9HB 006 948-041		
0 301 172 204	1EH 008 684-021	0 986 310 531	1DJ 006 360-651	1 987 305 018 000 59	9HB 006 948-041		
0 301 173 305	1EE 009 058-051	0 986 310 531 000 59	1DJ 006 360-651	1 987 305 019	9EL 963 111-011	008 582017	2AB 004 532-051
0 301 173 306	1EE 009 058-061	0 986 310 532	1DJ 006 360-661	1 987 305 019 850 59	9EL 963 111-011	038 4981	1N0 008 582-011
0 301 177 201	1AG 009 059-011	0 986 310 532 000 59	1DJ 006 360-661	1 987 305 020	9EL 963 112-011	038 4982	1EG 005 480-021
0 301 177 202	1AG 009 059-021	0 986 310 601	1EG 007 640-311	1 987 305 020 850 59	9EL 963 112-011	038 4988	2BA 005 481-001
0 301 384 001	1DL 006 020-391	0 986 310 601 000	1EG 007 640-311	2 301 014 107	9GD 113 431-005	038 5313	1F6 003 939-031
0 301 384 002	1DL 006 020-401	0 986 310 601 000 59	1EG 007 640-311	2 305 320 920	9DE 116 732-001	038 5314	1A6 003 939-021
0 301 384 201	1DL 006 020-391	0 986 310 602	1EG 007 640-321	2 305 320 920	9DE 116 733-001	038 5317	2BA 005 480-001
0 301 384 202	1DL 006 020-401	0 986 310 602 000 59	1EG 007 640-321	2 305 610 303	9EV 113 436-005	039 3731	1GH 118 017-021
0 301 385 001	1DL 005 930-371	0 986 310 701	1EE 007 350-091	8 787 510 021	8GH 002 089-253	039 5646	1EG 005 480-051
0 301 385 002	1DL 005 930-381	0 986 310 701 000 59	1EE 007 350-091			039 5647	1EG 005 480-061
0 301 385 201	1DL 005 930-371	0 986 310 702	1EE 007 350-101			046 7569	1EL 146 491-001
0 301 385 202	1DL 005 930-381	0 986 310 702 000 59	1EE 007 350-101			055 7096	2KA 001 378-041
0 301 400 109	1A6 004 855-021	0 986 310 803	1AF 962 489-131			064 4711	9GH 118 017-021
0 301 608 027	1A8 003 060-541	0 986 310 803 850 59	1AF 962 489-131			064 6507	9GT 104 802-001
0 301 608 120	1A8 003 060-551	0 986 310 804	1AF 962 489-141			075 5355	2AB 004 532-051
0 301 608 121	1A8 003 060-551	0 986 310 804 850 59	1AF 962 489-141			083 7036	8GS 002 296-111
0 301 608 123	1A8 004 190-101	0 986 310 805	1AF 962 489-111			086 6069	2SK 008 208-061
0 301 608 124	1A8 003 060-551	0 986 310 805 850 59	1AF 962 489-111			086 6761	1FE 138 520-011
0 301 808 011	1A8 001 156-011	0 986 310 806	1AF 962 489-121			086 7430	1AB 001 156-011
0 301 808 012	1A8 001 156-011	0 986 310 806 850 59	1AF 962 489-121			086 7442	2BM 006 692-021
0 301 808 111	1A8 001 156-281	0 986 310 807	1DF 963 709-051			086 7455	2KA 002 445-111
0 301 808 112	1A8 001 156-281	0 986 310 807 000 59	1DF 963 709-051			086 7460	2NE 003 236-001
0 307 106 001	2ZR 002 589-011	0 986 310 808	1DF 963 709-061			086 7484	2SD 001 680-271
0 307 851 327	6NM 004 375-311	0 986 310 808 000 59	1DF 963 709-061			086 7485	2SD 001 680-281
0 307 851 347	6NM 007 282-211	1 300 508 024	1GH 116 966-011			086 7489	2SE 002 578-701
0 307 852 309	6NM 004 375-311	1 300 508 034	9HD 121 297-035			086 7499	2VD 008 205-011
0 311 113 007	2SE 001 680-291	1 300 630 034	9FF 085 642-001			086 7500	2VD 008 205-021
0 311 113 008	2SD 001 680-281	1 300 636 140	9FF 126 444-001			086 7507	2ZR 002 589-011
0 311 118 001	2SE 001 699-071	1 301 014 098	9GD 143 248-001			086 7528	8JA 001 909-011
0 311 118 002	2SD 001 699-061	1 301 015 003	9GD 094 601-001			086 7557	9BG 121 587-031
0 311 328 001	2BA 008 404-011	1 304 485 004	8JA 001 909-001			086 7558	9EL 107 368-001
0 311 328 003	2BA 008 404-031	1 304 485 900	8JA 001 909-001			086 7559	9EL 111 647-001
0 311 328 004	2BA 008 404-041	1 305 230 906	9EL 135 007-001			086 7563	9EL 119 544-021
0 311 425 001	2SE 003 167-031	1 305 230 907	9EL 135 008-001			086 7568	9EL 137 241-001
0 311 425 002	2SD 003 167-021	1 305 230 916	9EL 141 605-011			086 7569	9EL 146 491-001
0 313 104 001	2NE 002 589-001	1 305 232 917	9EL 150 867-001			086 7570	9EL 146 838-001
0 318 044 113	1AG 007 752-011	1 305 232 923	2BA 001 110-021			086 7571	9EL 147 747-001
0 318 044 313	1EJ 007 752-011	1 305 233 052	9EL 129 615-011			086 7572	9BG 101 230-001
0 318 100 213	1EJ 007 700-071	1 305 233 106	9EL 129 615-011			086 7597	9EL 152 891-001
0 318 100 214	1EJ 007 700-081	1 305 233 928	9EL 129 615-011			086 8229	2VD 008 204-111
0 318 105 113	1AG 006 560-231	1 305 233 929	9EL 129 614-011			086 8230	2VP 008 204-101
0 318 105 114	1AG 006 560-241	1 305 303 959	1A8 121 149-001			087 1659	9EL 115 830-001
0 318 105 213	1AG 006 560-231	1 305 303 961	1A8 121 150-001			087 1659	9EL 145 103-011
0 318 105 214	1AG 006 560-241	1 305 313 051	9DR 091 085-001			087 4883	9EL 145 104-011
0 318 214 204	2BA 008 749-081	1 305 313 910	9DR 082 351-021			087 4884	2X5 004 237-311
0 318 348 103	9EL 151 875-021	1 305 320 406	9DE 118 792-001			087 8986	9EL 134 296-051
0 318 348 104	9EL 151 876-021	1 305 320 407	9DE 118 793-001			087 9143	9EL 134 296-041
0 318 408 013	1NA 009 026-011	1 305 331 901	1B3 126 677-051			087 9144	9EL 147 747-001
0 318 408 014	1NA 009 026-021	1 305 331 902	1B3 126 677-041			087 9183	9BG 101 230-001
0 319 349 105	2NE 354 041-011	1 305 333 909	1A8 127 147-021			088 0195	9EL 152 891-001
0 319 349 106	2ZR 354 041-021	1 305 363 958	9DE 129 975-021			088 0204	2VD 008 204-111
0 963 310 416	1EJ 008 472-021	1 305 363 959	9DE 129 974-021			088 2009	2VP 007 500-421
0 986 302 000	1EJ 007 400-061	1 305 365 900	9DE 116 065-001			088 2012	2VD 007 500-411
0 986 310 203	1D9 007 095-091	1 305 365 900	9DE 116 066-001			088 2012	2VD 007 500-201
0 986 310 203 000 59	1D9 007 095-091	1 305 365 919	9ES 122 228-021			088 2012	8GS 007 949-261
0 986 310 204	1D9 007 095-101	1 305 603 119	9ES 122 229-021			088 2012	2SE 003 167-031
0 986 310 204 000 59	1D9 007 095-101	1 305 615 002	9ES 082 415-001			088 2012	2SD 003 167-021
0 986 310 301	1EJ 007 400-051	1 305 615 004	9ES 112 293-001			088 2012	2BM 006 692-011
0 986 310 301 000 59	1EJ 007 400-051	1 305 620 121	9ES 082 415-001			090 6131	2BA 003 022-021
0 986 310 302	1EJ 007 400-061	1 305 620 121	9ES 082 415-001			090 6472	1DL 007 872-077
0 986 310 302 000 59	1EJ 007 400-061	1 305 620 201	9ES 127 153-001			090 6473	1DL 007 872-087
0 986 310 303	1EL 008 053-511	1 305 620 268	9ES 127 154-001			090 6482	1FE 152 896-011
0 986 310 303 000 59	1EL 008 053-511	1 305 620 468	9ES 127 154-001			090 6502	1NL 008 090-117
0 986 310 304	1EL 008 053-521	1 305 620 977	9AH 127 743-001			090 6639	9EL 119 544-001
0 986 310 304 000 59	1EL 008 053-521	1 305 620 978	9AH 127 703-051			090 6640	9EL 119 544-011
0 986 310 305	1EL 008 053-571	1 305 620 982	9AH 127 704-051			090 6642	9GD 087 883-355
0 986 310 305 000 59	1EL 008 053-57						



Réf. Constructeurs / Réf. HELLA

Correspondance

DAF	HELLA	Demag	HELLA	Fendt	HELLA	Ford	HELLA
132 8860	9BG 147 497-002	62156140	2VP 003 567-111	3 385 820 M1	2JA 001 357-002	1 070 141	1AE 010 199-011
132 8861	9BG 147 498-002	62156140	9EL 122 689-021	3 405 150 M91	8JA 001 909-001	1 070 678	1AE 010 199-021
135 4855	8GP 002 095-241	62156240	2VP 003 567-121	8 890 016 8	9EL 111 647-001	1 070 680	1AE 010 199-011
135 4883	8GH 002 090-253	65416240	2VA 004 887-031	8 890 016 9	9EL 107 368-001	1 070 832	9EL 354 057-021
135 4887	8GH 002 089-253	65416340	2VP 004 887-021	F 140 901 020 020	8JA 001 909-001	1 070 833	9EL 171 556-021
135 7075	2VD 008 204-251	65416440	2BM 002 847-011	F 140 901 020 020	8JA 001 909-011	1 070 837	9EL 354 057-011
135 7076	2VP 008 204-241	65416540	2BM 002 847-021	F 165 900 020 050	9FH 093 887-001	1 070 838	9EL 171 556-011
135 9970	2BA 002 939-171	76515273	8GH 002 090-253	G 916 901 210 010	2TJ 003 168-151	1 071 973	1AE 010 199-021
137 5758	1AH 005 295-141	76961873	8GS 007 949-261	G931,900,220,030	2KA 004 331-031	1 071 975	1AE 010 199-011
138 2999	2KA 001 386-231	78001673	9ES 120 743-001	H 816 810 200 010	2JA 002 931-031	1 072 423	2VP 354 034-021
138 3020	1NE 006 300-051	965554	2SE 002 578-701	V 327 670 00	9FF 126 444-001	1 072 424	2VP 354 034-011
138 4518	9EL 116 771-031	966556	1EH 002 658-031	X 825,283,214,000	8GS 007 949-261	1 074 084	9EL 354 061-021
142 7059	2SD 001 699-061	966559	9ES 113 917-001	X 825,283,215,000	8GS 009 028-111	1 074 085	9EL 354 061-011
143 5134	9EL 109 139-001	96655800	9DE 116 732-001	X 825,283,480,000	8GS 009 028-111	1 074 879	1AE 010 199-021
143 7059	9EL 122 689-021	966559	1EH 002 658-041	X 830 160 001 010	9ES 082 415-001	1 074 882	1AE 010 199-011
143 8797	2JA 002 931-031	96656300	9DE 116 733-001	X 830 160 001 020	9GD 052 710-021	1 075 076	1AE 010 199-021
152 2232	2VP 008 204-181	966565	9GD 113 431-005	X 830 160 001 060	9FF 085 642-001	1 075 077	1AE 010 199-011
152 2278	2VD 008 204-191			X 830 180 001	2BA 002 324-011	1 076 373	9EL 354 061-021
152 2386	2VD 008 204-091			X 830 180 002	2BA 002 324-021	1 076 374	9EL 354 061-011
152 2387	2VP 008 204-081			X 830 180 043	2KA 003 389-061	1 084 737	1NA 354 015-011
152 4090	2VD 005 300-551			X 830 180 200	2SD 003 167-021	1 084 738	1NA 354 015-021
152 4091	2VD 005 300-581			X 830 180 201	9GD 087 883-355	1 084 889	1AE 010 199-021
152 4092	9EL 134 301-011			X 830 180 201	2SE 003 167-031	1 084 890	1AE 010 199-011
152 4093	9EL 145 103-011			X 830 180 250	2ZR 003 236-051	1 085 526	9EL 354 061-021
152 4094	9EL 145 104-011			X 830 180 250 000	2ZR 003 236-051	1 085 653	9EL 171 556-021
152 4337	2SK 005 883-011			X 830 340 001	9GD 087 429-001	1 085 660	9EL 171 556-011
152 4338	2BA 008 221-001			Y 252 702 00	2BA 003 022-021	1 088 970	1AE 010 199-021
152 4393	2ZR 008 221-051					1 088 973	1AE 010 199-011
152 4394	2XA 008 221-021					1 091 951	9EL 171 556-021
152 4403	2NE 008 221-031					1 091 975	9EL 171 556-011
152 4404	2XA 008 221-021					1 092 586	9EL 354 061-021
152 4450	8JD 156 150-807					1 092 589	9EL 354 061-011
152 4795	9EL 152 884-001					1 095 311	9EL 354 057-021
152 5177	1EL 152 889-001					1 095 312	9EL 354 057-011
152 5311	1EG 007 150-091					1 097 793	1AG 354 023-061
152 5773	1AG 006 898-081					1 097 796	1AG 354 023-021
152 6522	1NE 138 555-011					1 097 798	1AG 354 023-051
152 6764	2SE 001 680-291					1 097 801	1AG 354 023-011
152 7013	2VB 004 887-011					1 098 043	9EL 354 057-021
152 7014	2VP 004 887-021					1 098 056	9EL 171 556-021
152 7224	2PT 010 458-801					1 098 086	9EL 354 057-011
152 7225	2PT 010 458-811					1 098 786	9EL 171 556-011
152 7250	8KA 165 959-001					1 102 373	2VP 354 037-021
152 8175	8KB 178 139-002					1 102 374	2VP 354 037-011
162 5985	2VD 008 204-251					1 103 150	1NL 007 594-041
162 5986	2VP 008 204-241					1 103 496	1NL 007 594-031
163 6919	5DV 008 856-001					1 104 276	9EL 354 059-021
164 1740	1EJ 247 046-011					1 104 277	9EL 354 059-011
164 1741	1EJ 247 046-021					1 106 854	1AE 010 199-021
164 1742	1EJ 247 046-031					1 106 856	1AE 010 199-011
164 1743	1EJ 247 046-041					1 106 922	1EE 009 058-061
166 5750	9GH 156 191-001					1 106 940	1EE 009 058-051
166 5752	5DD 008 319-501					1 108 923	9EL 964 480-011
169 9297	1EJ 247 046-011					1 108 924	9EL 964 479-011
169 9299	1EJ 247 046-021					1 113 567	2NE 354 062-011
169 9300	1EJ 247 046-031					1 113 574	2VP 354 037-021
169 9301	1EJ 247 046-041					1 113 577	2VP 354 037-011
1725270	1PE 965 410-111					1 114 892	1AG 354 023-061
1725271	1PE 965 410-121					1 114 894	1AG 354 023-021
1725272	1PE 965 410-131					1 114 896	1AG 354 023-051
1725273	1PE 965 410-141					1 114 898	1AG 354 023-011
173 5534	8GS 861 955-021					1 114 970	9EL 171 558-021
1835874	1ED 010 116-011					1 114 971	9EL 354 071-021
1835875	1ED 010 116-021					1 114 972	9EL 171 558-011
1839777	1ED 010 116-031					1 114 973	9EL 354 071-011
1839778	1ED 010 116-041					1 115 367	9EL 354 071-021
187 0850	8GS 861 955-021					1 115 368	9EL 354 071-011
X54 565	2BA 003 022-021					1 116 262	1AE 010 199-021
						1 116 266	1AE 010 199-011
						1 116 629	2VP 354 037-021
						1 116 630	2VP 354 037-011
						1 119 440	9EL 354 057-021
						1 119 442	9EL 354 057-011
						1 120 245	9EL 171 556-021
						1 120 247	9EL 171 556-011
						1 120 616	9EL 354 061-021
						1 120 617	9EL 354 061-011
						1 121 317	9EL 354 071-021
						1 121 318	9EL 171 558-011
						1 121 319	9EL 354 071-011
						1 124 335	2NE 354 062-021
						1 124 370	2ZR 354 063-021
						1 124 570	2ZR 354 069-021
						1 125 272	1NL 007 594-041
						1 125 614	9EL 964 484-011
						1 125 615	9EL 964 483-011
						1 126 641	9EL 354 071-021
						1 126 642	9EL 354 071-011
						1 126 643	9EL 171 558-021
						1 126 644	9EL 171 558-011
						1 127 638	9EL 354 071-021
						1 127 639	9EL 354 071-011
						1 127 644	9EL 354 071-021
						1 127 645	9EL 354 071-011
						1 127 895	1EE 009 058-061
						1 127 897	1EE 009 058-051
						1 128 752	9EL 171 558-021
						1 128 753	9EL 171 558-011
						1 128 754	9EL 171 558-021
						1 128 755	9EL 354 071-021
						1 128 757	9EL 354 071-011
						1 130 104	9EL 354 071-021
						1 130 105	9EL 354 071-011
						1 130 110	9EL 354 071-021
						1 130 111	9EL 354 071-011
						1 131 214	1AE 010 199-021
						1 131 215	1AE 010 199-011
						1 134 300	1NA 354 015-011
						1 134 301	1NA 354 015-021
						1 134 302	1NA 354 015-011
						1 134 303	1NA 354 015-021
						1 136 537	9EL 171 558-021
						1 136 538	9EL 171 558-011
						1 137 928	9EL 354 060-021
						1 137 929	9EL 354 060-011
						1 138 142	2ZR 354 063-021
						1 138 143	2ZR 354 069-021
						1 138 145	2NE 354 062-011
						1 140 062	1EG 354 024-121
						1 140 072	1EG 354 024-111

Réf. Constructeurs / Réf. HELLA

Correspondance



Ford	HELLA	Ford	HELLA	Ford	HELLA	Ford	HELLA
1 140 076	9EL 171 558-021	1 331 600	9EL 354 071-021	1 512 517	1EF 010 541-011	1364854	9EL 171 558-041
1 140 077	9EL 171 558-011	1 331 601	9EL 354 071-011	1 512 985	9EL 354 679-021	1364855	9EL 171 558-031
1 142 870	1EF 010 197-021	1 333 743	9EL 354 064-021	1 512 987	9EL 354 678-021	1376433	9EL 354 054-021
1 142 874	1EF 010 197-011	1 333 745	9EL 354 064-011	1 512 991	9EL 354 679-011	1376434	9EL 354 055-021
1 143 164	1EE 010 198-021	1 333 832	1EE 010 198-021	1 512 993	9EL 354 678-011	1376435	9EL 354 054-011
1 143 165	1EE 010 198-021	1 333 834	9EL 354 066-011	1 513 146	9EL 354 667-021	1376436	9EL 354 055-011
1 143 165	1EE 010 198-041	1 343 653	1EE 010 198-021	1 513 152	9EL 354 667-011	1379481	9EL 171 558-041
1 143 169	1EE 010 198-011	1 343 654	1EE 010 198-021	1 517 204	1EL 010 541-101	1379482	9EL 171 558-031
1 143 170	1EE 010 198-011	1 343 654	1EE 010 198-041	1 517 214	1EL 010 541-091	1380502	9EL 354 054-021
1 143 170	1EE 010 198-011	1 343 657	1EE 010 198-011	1 520 762	9EL 354 678-021	1380504	9EL 354 054-011
1 143 437	9EL 354 061-021	1 343 658	1EE 010 198-011	1 520 767	9EL 354 678-061	1417214	1EL 010 541-091
1 143 438	9EL 354 061-011	1 343 658	1EE 010 198-031	1 520 775	9EL 354 678-011	1432267	9EL 354 054-021
1 145 719	1EE 010 198-021	1 346 659	1NA 354 015-021	1 521 191	9EL 354 678-051	1432272	9EL 354 054-011
1 145 720	1EE 010 198-021	1 346 660	1NA 354 015-011	1 521 193	1EE 354 257-021	1457688	1EL 010 541-101
1 145 720	1EE 010 198-041	1 347 459	1EE 270 600-181	1 521 193	1EE 354 257-011	1457690	1EL 010 541-091
1 145 722	1EE 010 198-011	1 347 463	1EE 270 600-171	1 521 196	1EE 354 257-041	1457709	1ZL 010 541-061
1 145 723	1EE 010 198-011	1 347 465	1EL 270 600-381	1 521 197	1EE 354 257-031	1457711	1ZL 010 541-051
1 145 723	1EE 010 198-031	1 347 467	1EL 270 600-371	1 523 730	9EL 176 575-021	1457916	9EL 176 576-021
1 148 289	9EL 171 556-021	1 353 947	1EG 354 024-021	1 523 732	9EL 176 574-021	1457917	9EL 176 578-021
1 148 291	9EL 171 556-011	1 353 948	1EG 354 024-041	1 523 733	9EL 176 574-011	1457918	9EL 176 576-011
1 149 113	1NA 010 205-011	1 353 950	1EG 354 024-121	1 523 738	9EL 176 575-011	1457919	9EL 176 578-011
1 149 114	1NA 010 205-021	1 353 984	1EG 354 024-011	1 524 464	1EJ 009 587-621	1459589	9EL 176 575-021
1 150 021	9EL 354 057-021	1 353 985	1EG 354 024-031	1 524 469	1EJ 009 587-611	1459593	9EL 176 577-021
1 150 022	9EL 354 057-011	1 353 987	1EG 354 024-111	1 528 679	9EL 354 679-011	1459595	9EL 176 574-021
1 151 625	9EL 171 558-021	1 360 527	1ED 246 044-211	1 528 770	9EL 354 679-021	1459596	9EL 176 575-011
1 151 627	9EL 171 558-011	1 360 528	1ED 246 044-221	1 542 746	1EJ 009 696-721	1459597	9EL 176 577-011
1 152 091	1AE 010 199-011	1 370 129	2ZR 354 063-021	1 542 752	1EJ 009 696-711	1459599	9EL 176 574-011
1 152 096	1AE 010 199-021	1 370 129	2ZR 354 069-021	1 547 721	1ED 247 026-261	1460549	1EL 010 541-101
1 152 388	1EE 010 198-011	1 370 144	2NE 354 062-011	1 547 725	1ED 247 026-251	1460552	1EL 010 541-091
1 152 389	1EE 010 198-011	1 371 849	9EL 171 558-021	1 568 265	1EE 354 257-021	1460554	1ZL 010 541-061
1 152 389	1EE 010 198-031	1 371 852	9EL 171 558-061	1 568 267	1EE 354 257-041	1460556	1ZL 010 541-051
1 152 390	1EL 246 045-111	1 371 855	9EL 171 558-041	1 568 269	1EE 354 257-011	1462662	9EL 176 576-021
1 152 394	1EE 010 198-021	1 371 857	9EL 171 558-031	1 568 273	1EE 354 257-031	1462664	9EL 176 578-021
1 152 396	1EE 010 198-021	1 371 859	9EL 171 558-051	1 579 901	1EJ 247 045-321	1462665	9EL 176 576-011
1 152 396	1EE 010 198-041	1 371 861	9EL 171 558-011	1 579 905	1EL 247 045-361	1462666	9EL 176 578-011
1 152 401	1EL 246 045-121	1 380 503	9EL 354 055-021	1 580 705	1EJ 247 045-311	1462667	9EL 176 575-021
1 152 469	1EE 010 198-021	1 380 505	9EL 354 055-011	1 580 707	1EL 247 045-351	1462668	9EL 176 574-021
1 152 470	1EE 010 198-021	1 383 603	9EL 354 070-021	1 586 981	1EF 010 541-021	1462669	9EL 176 575-011
1 152 470	1EE 010 198-041	1 383 603	9EL 354 070-011	1 586 985	1EF 010 541-011	1462670	9EL 176 574-011
1 152 472	1EE 010 198-011	1 383 638	9EL 354 070-011	1 590 741	1EL 009 696-761	1469667	9EL 176 575-021
1 152 473	1EE 010 198-011	1 383 641	9EL 354 054-011	1 590 743	1EL 009 696-751	1469668	9EL 176 577-021
1 152 473	1EE 010 198-031	1 384 543	1EL 010 201-021	1 631 498	2VP 354 034-021	1469698	9EL 176 574-021
1 198 172	2ZR 354 063-021	1 384 550	1EL 010 201-181	1 631 499	2VP 354 034-011	1469970	9EL 176 575-011
1 198 172	2ZR 354 069-021	1 384 556	1EL 010 201-061	1 641 671	2VP 354 034-021	1469971	9EL 176 577-011
1 198 221	1EF 010 197-021	1 384 558	1EL 010 201-141	1 641 672	2VP 354 034-011	1469972	9EL 176 574-011
1 198 225	1EF 010 197-011	1 384 560	1EL 010 201-221	1 641 702	2VP 354 034-021	1478784	1EL 010 541-101
1 202 217	2BA 010 232-011	1 385 257	1EL 010 201-011	1 641 703	2VP 354 034-011	1478786	1EL 010 541-091
1 202 218	2BA 010 232-021	1 385 261	1EL 010 201-091	1 660 382	2BA 003 022-021	1478788	1ZL 010 541-061
1 202 349	1NA 010 205-011	1 385 263	1EL 010 201-171	1 678 014	1EF 010 541-021	1478791	1ZL 010 541-051
1 202 351	1NA 010 205-021	1 385 267	1EL 010 201-051	1 678 016	1EF 010 541-011	1486650	1EL 010 541-101
1 202 716	1EF 010 197-021	1 385 271	1EL 010 201-131	1 679 649	1EE 354 257-021	1486652	1EL 010 541-091
1 202 720	1EF 010 197-011	1 385 273	1EL 010 201-211	1 679 651	1EE 354 257-041	1486777	9EL 176 575-021
1 203 538	1NA 010 205-011	1 386 532	2NE 354 062-011	1 679 658	1EE 354 257-011	1486780	9EL 176 574-021
1 203 540	1NA 010 205-021	1 402 641	1EL 010 201-101	1 679 661	1EE 354 257-031	1486781	9EL 176 575-011
1 204 323	1NA 010 205-021	1 402 656	1EL 010 201-141	1 708 178	1EF 010 541-021	1486784	9EL 176 574-011
1 204 324	1NA 010 205-011	1 402 700	1EL 010 201-091	1 708 179	1EF 010 541-011	1482376	1EL 010 541-101
1 204 859	1NA 354 015-011	1 402 828	1EL 010 201-131	1 709 552	9EL 354 667-021	1492377	1EL 010 541-091
1 204 861	1NA 354 015-021	1 406 375	1ZS 009 250-801	1 709 553	9EL 354 667-011	1496517	1ZL 010 541-061
1 205 192	1EG 354 024-021	1 406 377	1ZS 009 250-791	1 709 988	2TP 354 995-101	1496520	1ZL 010 541-051
1 205 194	1EG 354 024-041	1 416 559	2ZR 354 063-021	1 709 989	2TP 354 995-141	1512513	1EL 010 541-101
1 205 196	1EG 354 024-011	1 416 559	2ZR 354 069-021	1 709 970	2NR 354 995-021	1586965	1EL 010 541-101
1 205 198	1EG 354 024-031	1 419 080	2NE 354 068-011	1 709 971	2TP 354 995-091	1586970	1EL 010 541-091
1 205 546	2BA 010 232-021	1 419 081	2ZR 354 063-021	1 709 972	2TP 354 995-131	1586973	1ZL 010 541-061
1 205 547	2BA 010 232-011	1 419 081	2ZR 354 069-021	1 709 973	2NR 354 995-011	1586979	1ZL 010 541-051
1 205 701	2VP 354 037-021	1 420 450	9EL 354 067-021	1 719 704	2VP 354 995-061	1678006	1EL 010 541-101
1 205 706	2VP 354 037-011	1 420 451	9EL 354 067-011	1 719 705	2VP 354 995-081	1678008	1EL 010 541-091
1 212 357	1EF 010 197-021	1 420 466	9EL 354 064-021	1 719 707	2VA 354 995-121	1678010	1ZL 010 541-061
1 212 361	1EF 010 197-011	1 420 468	9EL 354 064-011	1 719 708	2VA 354 995-161	1678012	1ZL 010 541-051
1 214 223	9EL 354 061-011	1 432 269	9EL 354 055-021	1 719 709	2VP 354 995-051	1710191	1EA 354 994-041
1 214 226	9EL 354 061-021	1 432 274	9EL 354 055-011	1 719 710	2VP 354 995-071	1710193	1EA 354 994-011
1 215 917	9EL 354 059-021	1 435 880	9EL 171 968-021	1 719 712	2VA 354 995-111	1713247	1EA 354 994-041
1 216 874	1EE 010 198-021	1 435 881	9EL 171 968-011	1 719 713	2VA 354 995-151	1713248	1EA 354 994-011
1 216 877	1EE 010 198-021	1 437 625	9EL 354 054-021	1 721 997	1EA 354 994-011	1715431	1EA 354 994-041
1 216 877	1EE 010 198-041	1 437 626	9EL 354 054-011	1 724 802	1EA 354 994-011	1717217	9EL 354 997-031
1 216 917	1EE 010 198-011	1 438 493	1EJ 009 250-741	1 727 665	2VA 354 995-041	1717217	9EL 354 997-041
1 216 918	1EE 010 198-011	1 438 494	1EJ 009 250-731	1 727 666	2VA 354 995-031	1717229	9EL 354 997-011
1 216 918	1EE 010 198-031	1 456 963	1EL 010 201-021	1 728 157	1EF 010 541-021	1717230	9EL 354 997-081
1 219 836	9EL 354 059-011	1 456 965	1EL 010 201-061	1 728 158	1EF 010 541-011	1717231	9EL 354 997-071
1 227 684	9EL 171 558-021	1 456 967	1EL 010 201-011	1 734 674	1EE 354 257-021	1719069	1EA 354 994-041
1 227 685	9EL 171 558-011	1 456 969	1EL 010 201-051	1 734 677	1EE 354 257-011	1719072	1EA 354 994-011
1 232 633	1EG 354 024-021	1 457 692	1EF 010 541-021	1 735 194	1EA 354 994-011	1719089	1EA 354 994-041
1 232 634	1EG 354 024-041	1 457 694	1EF 010 541-011	1 735 206	1EA 354 994-021	1719239	1EL 010 541-091
1 232 637	1EG 354 024-121	1 460 558	1EF 010 541-021	1 735 208	1EA 354 994-041	1719881	1EL 010 541-101
1 232 643	1EG 354 024-011	1 460 560	1EF 010 541-011	1 735 210	1EA 354 994-011	1721995	1EA 354 994-041
1 232 644	1EG 354 024-031	1 464 086	9EL 171 558-041	1 735 212	1EA 354 994-031	1722007	1EA 354 994-011
1 232 646	1EG 354 024-111	1 464 087	9EL 171 558-031	1 737 702	9EL 354 997-041	1724170	1EA 354 994-041
1 233 322	9EL 171 556-021	1 478 793	1EF 010 541-021	1 737 703	9EL 354 997-031	1724801	1EA 354 994-011
1 233 323	9EL 171 556-011	1 478 795	1EF 010 541-011	1 738 519	9EL 354 997-071	1726506	1ZL 010 541-061
1 234 874	1NO 354 016-021	1 480 979	1EL 010 201-021	1 738 520	9EL 354 997-081	1726507	1ZL 010 541-051
1 234 881	1NO 354 016-011	1 480 981	1EL 010 201-101	1 738 521	9EL 354 997-051	1735192	1EA 354 994-041



Réf. Constructeurs / Réf. HELLA

Correspondance

Ford	HELLA	Ford	HELLA	Ford	HELLA	Ford	HELLA
1MVO 13369 BB	9EL 354 060-011	3M51 13101 EE	1EL 270 600-371	6 955 366	9EL 354 072-021	7S7113404RG	9EL 176 574-021
1S71 13404 AF	9EL 171 558-021	3M51 15K201 AA	1NO 354 016-021	6 955 367	9EL 354 072-011	7S7113404RH	9EL 176 574-021
1S71 13404 AH	9EL 171 558-021	3M51 15K202 AA	1NO 354 016-011	6C1113450AA	9EL 171 968-011	7S7113405AH	9EL 176 575-011
1S71 13404 AL	9EL 171 558-021	3M51 15K202 AB	1NO 354 016-011	6C1113451AA	9EL 171 968-021	7S7113405ND	9EL 176 575-011
1S71 13404 AM	9EL 171 558-021	3M51-15K201-AB	1NO 354 016-021	6M21 12K072AA	5DV 009 000-001	7S7113405NE	9EL 176 575-011
1S71 13404 CD	9EL 354 071-021	3S71 13A602 EA	9EL 171 558-061	6M21 13005 AC	1ZS 009 250-801	7S7113405NF	9EL 176 575-011
1S71 13404 CE	9EL 354 071-021	3S71 13A602 EB	9EL 171 558-061	6M21 13006 AF	1ZS 009 250-791	7S7113405NG	9EL 176 575-011
1S71 13404 CF	9EL 354 071-021	3S71 13A602 EC	9EL 171 558-061	6M21 13006 AG	1ZS 009 250-791	7S7113405NH	9EL 176 575-011
1S71 13404 CG	9EL 354 071-021	3S71-13A603-EA	9EL 171 558-051	6M2113005AE	1ZS 009 250-801	7S7113405PC	9EL 176 577-011
1S71 13404 CH	9EL 354 071-021	3S71-13A603-EB	9EL 171 558-051	6M2113005AF	1ZS 009 250-801	7S7113405PD	9EL 176 577-011
1S71 13404 CJ	9EL 354 071-021	3S71-13A603-EC	9EL 171 558-051	6M2113006AG	1ZS 009 250-791	7S7113405PE	9EL 176 577-011
1S71 13405 AF	9EL 171 558-011	4 041 626	2VP 354 037-021	6M2113006AE	1ZS 009 250-791	7S7113405PF	9EL 176 577-011
1S71 13405 AG	9EL 171 558-011	4 041 627	2VP 354 037-011	6M2113006AE	9EL 354 070-021	7S7113405RD	9EL 176 574-011
1S71 13405 AL	9EL 171 558-011	4 355 478	9EL 354 058-001	6N11 13A602 AA	9EL 354 070-021	7S7113405RE	9EL 176 574-011
1S71 13405 AM	9EL 171 558-011	4 364 357	9EL 354 056-001	6N11 13A602 AB	9EL 354 070-021	7S7113405RF	9EL 176 574-011
1S71 13405 CD	9EL 354 071-011	4 388 591	2VP 354 037-021	6N11 13A603 AA	9EL 354 070-011	7S7113405RG	9EL 176 574-011
1S71 13405 CE	9EL 354 071-011	4 395 813	1NE 007 517-061	6N11 13A603 AB	9EL 354 070-011	7S7113405RH	9EL 176 574-011
1S71 13405 CF	9EL 354 071-011	4 505 431	2VP 354 034-021	6N1113W029CE	1ED 247 026-261	7S7113A602ND	9EL 176 576-021
1S71 13405 CG	9EL 354 071-011	4 505 432	2VP 354 034-011	6N1113W030CE	1ED 247 026-251	7S7113A602NE	9EL 176 576-021
1S71 13405 CH	9EL 354 071-011	4 516 738	1NE 007 517-051	6S61 13A602 AA	9EL 354 054-021	7S7113A602NF	9EL 176 576-021
1S71 13405 CJ	9EL 354 071-011	4 516 739	1NE 007 517-061	6S61 13A602 AC	9EL 354 054-021	7S7113A602NG	9EL 176 578-021
1S71 13A602 CA	9EL 354 071-021	4 695 243	1EG 354 024-021	6S61 13A602 AD	9EL 354 054-021	7S7113A602PD	9EL 176 578-021
1S71 13A602 CB	9EL 354 071-021	4 695 245	1EG 354 024-041	6S61 13A602 AE	9EL 354 054-021	7S7113A602PE	9EL 176 578-021
1S71 13A602 CC	9EL 354 071-021	4 695 249	1EG 354 024-121	6S61 13A602 AF	9EL 354 054-021	7S7113A602PF	9EL 176 578-021
1S71 13A602 CD	9EL 354 071-021	4 695 289	1EG 354 024-111	6S61 13A602 AG	9EL 354 054-021	7S7113A602PG	9EL 176 578-021
1S71 13A602 CE	9EL 354 071-021	4 695 290	1EG 354 024-131	6S61 13A602 BA	9EL 354 055-021	7S7113A603ND	9EL 176 576-011
1S71 13A602 EA	9EL 171 558-021	4 696 767	1EG 354 024-121	6S61 13A602 BC	9EL 354 055-021	7S7113A603NE	9EL 176 576-011
1S71 13A602 EB	9EL 171 558-021	4 696 769	1EG 354 024-111	6S61 13A602 BD	9EL 354 055-021	7S7113A603NF	9EL 176 576-011
1S71 13A602 EC	9EL 171 558-021	4 696 771	1EG 354 024-041	6S61 13A602 BE	9EL 354 055-021	7S7113A603NG	9EL 176 576-011
1S71 13A602 EE	9EL 171 558-021	4 696 792	1EG 354 024-111	6S61 13A603 AA	9EL 354 054-011	7S7113A603PD	9EL 176 578-011
1S71 13A602 EF	9EL 171 558-021	4 696 796	1EG 354 024-011	6S61 13A603 AC	9EL 354 054-011	7S7113A603PE	9EL 176 578-011
1S71 13A603 CA	9EL 354 071-011	4 696 800	1EG 354 024-031	6S61 13A603 AD	9EL 354 054-011	7S7113A603PF	9EL 176 578-011
1S71 13A603 CB	9EL 354 071-011	4C16 13008 GA	1EG 354 024-121	6S61 13A603 AE	9EL 354 054-011	7S7113A603PG	9EL 176 578-011
1S71 13A603 CC	9EL 354 071-011	4C16 13008 JA	1EG 354 024-021	6S61 13A603 AF	9EL 354 054-011	86Vb 13404 AD1J	2VP 354 034-021
1S71 13A603 CD	9EL 354 071-011	4C16 13008 LA	1EG 354 024-041	6S61 13A603 AG	9EL 354 054-011	86Vb 13404 AE	2VP 354 034-021
1S71 13A603 CE	9EL 354 071-011	4C16 13008 NA	1EG 354 024-021	6S61 13A603 BA	9EL 354 055-011	86Vb 13404 AF	2VP 354 034-021
1S71 13A603 EA	9EL 171 558-011	4C16 13008 PA	1EG 354 024-041	6S61 13A603 BC	9EL 354 055-011	86Vb 13404 AG	2VP 354 034-021
1S71 13A603 EB	9EL 171 558-011	4C16 13008 SA	1EG 354 024-121	6S61 13A603 BD	9EL 354 055-011	86Vb 13404 AH	2VP 354 034-021
1S71 13A603 EC	9EL 171 558-011	4C16 13035 GA	1EG 354 024-111	6S61 13A603 BE	9EL 354 055-011	86Vb 13405 AD1J	2VP 354 034-011
1S71 13A603 ED	9EL 171 558-011	4C16 13035 JA	1EG 354 024-031	6S71 13404-AA	9EL 171 558-041	86Vb 13405 AE	2VP 354 034-011
1S71 13A603 EE	9EL 171 558-011	4C16 13035 LA	1EG 354 024-031	6S71 13405-AA	9EL 171 558-031	86Vb 13405 AF	2VP 354 034-011
1S71 13A603 EF	9EL 171 558-011	4C16 13035 NA	1EG 354 024-011	6S71 13405-AB	9EL 171 558-031	86Vb 13405 AG	2VP 354 034-011
2 967 157	9GT 074 132-001	4C16 13035 PA	1EG 354 024-031	6S71 13405-AC	9EL 171 558-031	86Vb 13405 AH	2VP 354 034-011
2C14 13404 AA	2VP 354 037-021	4C16 13035 SA	1EG 354 024-111	6S71 13A602 EA	9EL 171 558-031	8A61 13W029 AD	1EJ 247 045-321
2M51 13100 BA	1EE 010 198-021	4M51 13099 AA	1EL 010 201-021	6S71 13A602 EB	9EL 171 558-041	8A61 13W029 AF	1EJ 247 045-321
2M51 13100 BB	1EE 010 198-021	4M51 13099 AB	1EL 010 201-021	6S71 13A602 EC	9EL 171 558-041	8A61 13W029 CC	1EL 247 045-361
2M51 13100 BC	1EE 010 198-021	4M51 13099 AC	1EL 010 201-021	6S71 13A602 ED	9EL 171 558-041	8A61 13W029 CE	1EL 247 045-361
2M51 13100 BD	1EE 010 198-021	4M51 13099 AD	1EL 010 201-021	6S71 13A602 EE	9EL 171 558-041	8A61 13W030 AD	1EJ 247 045-311
2M51 13100 CA	1EE 010 198-041	4M51 13099 AE	1EL 010 201-011	6S71 13A603 EA	9EL 171 558-031	8A61 13W030 AC	1EL 247 045-351
2M51 13100 CB	1EE 010 198-041	4M51 13099 EB	1EL 010 201-101	6S71 13A603 EB	9EL 171 558-031	8A61 13W030 CC	1EL 247 045-351
2M51 13100 CC	1EE 010 198-041	4M51 13099 EC	1EL 010 201-101	7 273 967	1AG 354 023-061	8A61 13404-AD	9EL 354 667-021
2M51 13100 CD	1EE 010 198-041	4M51 13099 ED	1EL 010 201-101	7 334 711	9EL 354 072-021	8A61-13404-AE	9EL 354 667-021
2M51 13101 BA	1EE 010 198-011	4M51 13099 EA	1EL 010 201-181	7 334 712	2VP 354 034-021	8A61-13404-AC	9EL 354 667-021
2M51 13101 BB	1EE 010 198-011	4M51 13099 EB	1EL 010 201-181	7 334 713	2VP 354 034-021	8A61-13404-AD	9EL 354 667-021
2M51 13101 BC	1EE 010 198-011	4M51 13099 EC	1EL 010 201-181	7 334 714	2VP 354 034-011	8A61-13405-AC	9EL 354 667-011
2M51 13101 BD	1EE 010 198-011	4M51 13099 ED	1EL 010 201-181	7 400 511	1NE 007 517-061	8A61-13405-AD	9EL 354 667-011
2M51 13101 CA	1EE 010 198-031	4M51 13099 EA	1EL 010 201-061	7M5113W029AB	1EJ 009 587-621	8A61-13405-AC	9EL 354 667-011
2M51 13101 CB	1EE 010 198-031	4M51 13099 EB	1EL 010 201-061	7M5113W030AB	1EJ 009 587-611	8A61-13405-AD	9EL 354 667-011
2M51 13101 CC	1EE 010 198-031	4M51 13099 EC	1EL 010 201-061	7S7113005AB	1EJ 010 541-101	8A61-13405-AE	9EL 354 667-011
2M51 13W029 GA	1EE 010 198-021	4M51 13099 ED	1EL 010 201-061	7S7113005AD	1EJ 010 541-101	8A61-13A602-AA	9EL 354 667-021
2M51 13W029 GB	1EE 010 198-021	4M51 13099 EA	1EL 010 201-141	7S7113005AE	1EJ 010 541-101	8A61-13A602-AB	9EL 354 667-021
2M51 13W029 HA	1EE 010 198-041	4M51 13099 EB	1EL 010 201-141	7S7113005AF	1EJ 010 541-101	8A61-13A603-AA	9EL 354 667-011
2M51 13W029 HB	1EE 010 198-041	4M51 13099 EC	1EL 010 201-141	7S7113005AG	1EJ 010 541-101	8A61-13A603-AB	9EL 354 667-011
2M51 13W030 GA	1EE 010 198-011	4M51 13099 ED	1EL 010 201-141	7S7113005AH	1EJ 010 541-101	8M51-13100-AA	1EE 354 257-021
2M51 13W030 GB	1EE 010 198-011	4M51 13099 EA	1EL 010 201-141	7S7113005AJ	1EJ 010 541-101	8M51-13100-AB	1EE 354 257-021
2M51 13W030 HA	1EE 010 198-011	4M51 13099 EB	1EL 010 201-141	7S7113005AK	1EJ 010 541-101	8M51-13100-AC	1EE 354 257-021
2M51 13W030 HB	1EE 010 198-011	4M51 13099 EC	1EL 010 201-141	7S7113005AL	1EJ 010 541-101	8M51-13100-AD	1EE 354 257-021
2M51 13W030 GB	1EE 010 198-041	4M51 13099 ED	1EL 010 201-011	7S7113005AM	1EJ 010 541-091	8M51-13100-AE	1EE 354 257-021
2M51 13W030 GA	1EE 010 198-011	4M51 13099 EA	1EL 010 201-011	7S7113005AN	1EJ 010 541-091	8M51-13100-AF	1EE 354 257-021
2M51 13W030 HA	1EE 010 198-011	4M51 13099 EB	1EL 010 201-011	7S7113005AO	1EJ 010 541-091	8M51-13100-AG	1EE 354 257-021
2M51 13W030 HB	1EE 010 198-011	4M51 13099 EC	1EL 010 201-011	7S7113005AP	1EJ 010 541-091	8M51-13100-AH	1EE 354 257-021
2M51 13W030 GB	1EE 010 198-041	4M51 13099 ED	1EL 010 201-011	7S7113005AQ	1EJ 010 541-091	8M51-13100-AA	1EE 354 257-011
2M51 13W030 GA	1EE 010 198-011	4M51 13099 EA	1EL 010 201-011	7S7113005AR	1EJ 010 541-091	8M51-13100-AB	1EE 354 257-011
2M51 13W030 HA	1EE 010 198-011	4M51 13099 EB	1EL 010 201-011	7S7113005AS	1EJ 010 541-091	8M51-13100-AC	1EE 354 257-011
2M51 13W030 HB	1EE 010 198-011	4M51 13099 EC	1EL 010 201-011	7S7113005AT	1EJ 010 541-091	8M51-13100-AD	1EE 354 257-011
2M51 13W030 GB	1EE 010 198-041	4M51 13099 ED	1EL 010 201-171	7S7113005AU	1EJ 010 541-091	8M51-13100-AE	1EE 354 257-011
2M51 13W030 GA	1EE 010 198-011	4M51 13099 EA	1EL 010 201-171	7S7113005AV	1EJ 010 541-091	8M51-13100-AF	1EE 354 257-011
2M51 13W030 HA	1EE 010 198-011	4M51 13099 EB	1EL 010 201-171	7S7113005AW	1EJ 010 541-091	8M51-13100-AG	1EE 354 257-011
2M51 13W030 HB	1EE 010 198-011						

Réf. Constructeurs / Réf. HELLA

Correspondance



Ford	HELLA	Ford	HELLA	Fritzmeier	HELLA	Hyundai	HELLA
92VB 13369 AB	9EL 354 072-011	XS41 13A602 AF	9EL 354 061-021	218 308	2JA 002 661-001	92101 2R000	1EL 010 146-011
95VG 13005 SAA	1AG 354 023-061	XS41 13A602 BB	9EL 354 057-021	221 809	2JA 001 357-002	92102 2R000	1EL 010 146-021
95VG 13005 SAB	1AG 354 023-061	XS41 13A602 BC	9EL 354 057-021	226 271	8GA 006 841-241	IHC	HELLA
95VG 13005 SAC	1AG 354 023-061	XS41 13A602 EA	9EL 171 556-021	751 759	2PF 961 167-021	3 131 223 R 91	2BA 002 324-011
95VG 13005 SCA	1AG 354 023-021	XS41 13A602 EC	9EL 171 556-021	EC6C9121	2JA 001 357-002	3 139 251 R 91	2BA 002 324-021
95VG 13005 SCB	1AG 354 023-021	XS41 13A602 EE	9EL 171 556-021	General Motors	HELLA	3 215 666 R 1	9EL 111 647-001
95VG 13005 SCC	1AG 354 023-021	XS41 13A603 AB	9EL 354 061-011	12 16 181	1EG 010 011-311	3 215 670 R 1	9EL 107 368-001
95VG 13006 SAA	1AG 354 023-051	XS41 13A603 AD	9EL 354 061-011	12 16 182	1EG 010 011-321	3 222 427 R 1	2KA 001 386-231
95VG 13006 SAB	1AG 354 023-051	XS41 13A603 AC	9EL 354 061-011	12 16 219	1EG 010 011-371	3 231 505 R 91	2KA 003 389-061
95VG 13006 SAC	1AG 354 023-051	XS41 13A603 AB	9EL 354 057-011	12 16 220	1EG 010 011-381	9 253 05C 9 2	2SD 001 680-281
95VG 13006 SCA	1AG 354 023-011	XS41 13A603 BC	9EL 354 057-011	12 16 223	1ZT 010 012-411	9 253 06C 9 2	2SE 001 680-291
95VG 13006 SCB	1AG 354 023-011	XS41 13A603 EA	9EL 171 556-011	12 16 224	1ZT 010 012-421	9 280 44C 1	8JA 001 909-011
95VG 13006 SCC	1AG 354 023-011	XS41 13A603 EC	9EL 171 556-011	12 16 674	1EG 010 011-351	Ikarus	HELLA
95VG 13368 AA	9EL 354 072-021	XS41 13A603 EE	9EL 171 556-011	12 16 692	1EG 010 011-361	700.04-0007-218	2AB 004 532-051
95VG 13368 AB	9EL 354 072-021	XS4X 13005 FA	1AE 010 199-021	13142042	6NM 008 830-601	700.04-0021-007	2BA 008 221-001
95VG 13368 AC	9EL 354 072-021	XS4X 13005 FB	1AE 010 199-021	13226828	1NA 354 665-011	700.04-0067-021	2PF 961 167-021
95VG 13369 AA	9EL 354 072-011	XS4X 13005 FC	1AE 010 199-021	13226829	1NA 354 665-021	700.04-0081-027	1KO 008 191-021
95VG 13369 AB	9EL 354 072-011	XS4X 13005 FD	1AE 010 199-021	13239288	1EG 270 370-611	700.04-0093-261	2BM 006 692-021
95VG 13369 AC	9EL 354 072-011	XS4X 13006 FA	1AE 010 199-011	13239289	1EG 270 370-621	700.04-0093-017	1BL 008 193-011
95VG 13404 AA	2VP 354 034-021	XS4X 13006 FB	1AE 010 199-011	13253646	1EG 010 011-311	700.04-0093-260	2BA 006 692-011
95VG 13404 AB	2VP 354 034-021	XS4X 13006 FC	1AE 010 199-011	13253647	1EG 010 011-321	700004-67021	2PF 961 167-021
95VG 13404 AD	2VP 354 034-021	XS4X 13006 FD	1AE 010 199-011	13261948	1NA 354 680-011	70004-05407	8JD 156 150-801
95VG 13405 AA	2VP 354 034-011	XS4X 13A602 BB	9EL 354 057-021	13261949	1NA 354 680-021	70004-07218	2AB 004 532-051
95VG 13405 AB	2VP 354 034-011	XS4X 13A602 BC	9EL 354 057-021	13261994	1NA 354 662-021	70004-20118	2BM 006 692-011
95VG 13405 AC	2VP 354 034-011	XS4X 13A602 CB	9EL 354 057-021	13261995	1NA 354 662-011	70004-20021	2BM 006 692-021
95VG 13405 AD	2VP 354 034-011	XS4X 13A602 CB	9EL 354 061-021	13262044	1NA 354 663-011	70004-21007	2BA 008 221-001
96BG15205AB	1NL 007 594-031	XS4X 13A602 CD	9EL 171 556-021	13262045	1NA 354 663-021	70004-60307	2BA 005 603-001
96BG15205AC	1NL 007 594-031	XS4X 13A602 EE	9EL 171 556-021	13262572	1NO 354 681-021	70004-67021	2PF 961 167-021
96BG15205AD	1NL 007 594-031	XS4X 13A602 EF	9EL 171 556-021	13262573	1NO 354 681-011	70004-91027	1KO 008 191-021
96BG15205AE	1NL 007 594-041	XS4X 13A602 GA	9EL 171 556-011	13270399	1NA 354 680-011	70004-91027	1BL 008 193-011
96BG15205AF	1NL 007 594-041	XS4X 13A602 GB	9EL 171 556-011	13270400	1NA 354 680-021	70004-93261	1BL 008 193-021
96BG15205AG	1NL 007 594-041	XS4X 13A602 GC	9EL 171 556-011	13276001	1ZT 009 631-311	70004-93261	2BM 006 692-011
96BG15205AH	1NL 007 594-041	XS4X 13A602 GD	9EL 171 556-011	13276002	1ZT 009 631-321	Iveco	HELLA
96BG15205AI	1NL 007 594-041	XS4X 13A602 GE	9EL 171 556-011	13276003	5DV 009 720-001	0127 8036	9ES 082 415-001
96BG15205AJ	1NL 007 594-041	XS4X 13A602 GF	9EL 171 556-011	13276004	1EG 010 011-381	0127 9144	9GD 087 429-001
96BG15205AK	1NL 007 594-041	XS4X 13A602 GH	9EL 171 556-011	13276005	1ZT 010 012-411	0236 3999KZ	2BA 003 022-001
96BG15205AL	1NL 007 594-041	XS4X 13A602 GI	9EL 171 556-011	13277722	1ZT 010 012-421	0248 0751KZ5026-80	2SE 001 699-071
96BG15205AM	1NL 007 594-041	XS4X 13A602 GJ	9EL 171 556-011	13287723	1EG 010 011-351	0248 2092	1NE 006 300-051
96BG15205AN	1NL 007 594-041	XS4X 13A602 GK	9EL 171 556-011	13306933	1EG 010 011-361	0248 2830	1AG 002 343-101
96BG15205AO	1NL 007 594-041	XS4X 13A602 GL	9EL 171 556-011	13306934	1EG 010 011-621	0260 0659	9EL 116 907-001
96BG15205AP	1NL 007 594-041	XS4X 13A602 GM	9EL 171 556-011	13306935	1EG 010 011-671	0262 8233 KZ5508-76	2BA 003 022-001
96BG15205AQ	1NL 007 594-041	XS4X 13A602 GN	9EL 171 556-011	13306936	1EG 010 011-681	0296 8264	9EL 109 139-001
96BG15205AR	1NL 007 594-041	XS4X 13A602 GO	9EL 171 556-011	13306937	1EG 010 011-691	0296 8264EY5026-80	9EL 109 139-001
96BG15205AS	1NL 007 594-041	XS4X 13A602 GP	9EL 171 556-011	13306938	6NM 007 282-641	0296 9614	9GD 052 710-021
96BG15205AT	1NL 007 594-041	XS4X 13A602 GQ	9EL 171 556-011	13306939	6NM 007 282-641	0298 0964	9ES 112 293-001
96BG15205AU	1NL 007 594-041	XS4X 13A602 GR	9EL 171 556-011	13306940	1NA 354 658-011	0298 0967EY5022	9FH 112 497-001
96BG15205AV	1NL 007 594-041	XS4X 13A602 GS	9EL 171 556-011	13306941	1NA 354 658-021	0341 6605 EE5041-80	8JA 001 909-011
96BG15205AW	1NL 007 594-041	XS4X 13A602 GT	9EL 171 556-011	13306942	1NA 354 659-011	0446 1865	1AG 002 343-101
96BG15205AX	1NL 007 594-041	XS4X 13A602 GU	9EL 171 556-011	13306943	1NA 354 659-021	0470 7925EY9999-99	2PF 961 167-021
96BG15205AY	1NL 007 594-041	XS4X 13A602 GV	9EL 171 556-011	13306944	1EL 009 050-221	0514 5801701	8JA 001 909-011
96BG15205AZ	1NL 007 594-041	XS4X 13A602 GW	9EL 171 556-011	13306945	1EG 007 640-391	1102 259	8GH 002 090-253
96BG15205BA	1NL 007 594-041	XS4X 13A602 GX	9EL 171 556-011	13306946	1EG 007 640-401	1748 22	9ES 133 513-001
96BG15205BB	1NL 007 594-041	XS4X 13A602 GY	9EL 171 556-011	13306947	1EG 007 640-411	1759 65	9EL 101 899-001
96BG15205BC	1NL 007 594-041	XS4X 13A602 GZ	9EL 171 556-011	13306948	1EG 007 640-421	1759 66	9EL 101 900-001
96BG15205BD	1NL 007 594-041	XS4X 13A602 HA	9EL 171 556-011	13306949	1EE 354 535-021	1819 37	2VP 003 567-121
96BG15205BE	1NL 007 594-041	XS4X 13A602 HB	9EL 171 556-011	13306950	1EG 007 640-311	2462 141	8JA 001 914-011
96BG15205BF	1NL 007 594-041	XS4X 13A602 HC	9EL 171 556-011	13306951	1EG 007 640-321	2480 751	2SE 001 699-071
96BG15205BG	1NL 007 594-041	XS4X 13A602 HD	9EL 171 556-011	13306952	1EG 007 640-401	2480 752	2SD 001 699-061
96BG15205BH	1NL 007 594-041	XS4X 13A602 HE	9EL 171 556-011	13306953	1NA 354 661-011	2525 995	2KA 001 386-231
96BG15205BI	1NL 007 594-041	XS4X 13A602 HF	9EL 171 556-011	13306954	1NA 354 661-021	260 0655KZ5508-76	2BA 003 022-021
96BG15205BJ	1NL 007 594-041	XS4X 13A602 HG	9EL 171 556-011	13306955	1EG 354 534-011	260 0659EZ5508-76	9EL 116 907-001
96BG15205BK	1NL 007 594-041	XS4X 13A602 HH	9EL 171 556-011	13306956	1EG 354 534-021	2628 233	2BA 003 022-001
96BG15205BL	1NL 007 594-041	XS4X 13A602 HA	9EL 171 556-011	13306957	1EG 270 370-611	2629 855	1AE 001 103-031
96BG15205BM	1NL 007 594-041	XS4X 13A602 HB	9EL 171 556-011	13306958	1EG 270 370-621	2629 856	1AE 001 103-041
96BG15205BN	1NL 007 594-041	XS4X 13A602 HC	9EL 171 556-011	13306959	1EG 270 370-311	263 3999KZ5508-76	2BA 003 022-001
96BG15205BO	1NL 007 594-041	XS4X 13A602 HD	9EL 171 556-011	13306960	1EG 270 370-321	2633 999	2BA 003 022-001
96BG15205BP	1NL 007 594-041	XS4X 13A602 HE	9EL 171 556-011	13306961	1EH 354 541-011	2831 8002	8GH 002 089-253
96BG15205BQ	1NL 007 594-041	XS4X 13A602 HF	9EL 171 556-011	13306962	1EH 354 541-021	296 7157EE5107-80	9GT 074 132-001
96BG15205BR	1NL 007 594-041	XS4X 13A602 HG	9EL 171 556-011	13306963	HELLA	2967 157	9GT 074 132-001
96BG15205BS	1NL 007 594-041	XS4X 13A602 HH	9EL 171 556-011	13306964	8GA 006 841-241	2967 457	9GT 074 132-001
96BG15205BT	1NL 007 594-041	XS4X 13A602 HA	9EL 171 556-011	13306965	8JA 001 909-011	2967 583	9GD 094 601-001
96BG15205BU	1NL 007 594-041	XS4X 13A602 HB	9EL 171 556-011	13306966	8JA 001 909-011	298 4108KY8751-80	2BA 002 324-011
96BG15205BV	1NL 007 594-041	XS4X 13A602 HC	9EL 171 556-011	13306967	8GH 002 090-253	298 4109KY8751-80	2BA 002 324-021
96BG15205BW	1NL 007 594-041	XS4X 13A602 HD	9EL 171 556-011	13306968	2SE 002 578-701	2984 108	2BA 002 324-011
96BG15205BX	1NL 007 594-041	XS4X 13A602 HE	9EL 171 556-011	13306969	90-33707-2	2984 109	2BA 002 324-021
96BG15205BY	1NL 007 594-041	XS4X 13A602 HF	9EL 171 556-011	13306970	90-34017-1	3385 820M01A	2JA 001 357-002
96BG15205BZ	1NL 007 594-041	XS4X 13A602 HG	9EL 171 556-011	13306971	90-34526-5	3416 544	9AB 053 336-007
96BG15205CA	1NL 007 594-041	XS4X 13A602 HA	9EL 171 556-011	13306972	90-34530-7	3416 605	8JA 001 909-011
96BG15205CB	1NL 007 594-041	XS4X 13A602 HB	9EL 171 556-011	13306973	90-41501-9	3416 605	8JA 001 914-011
96BG15205CC	1NL 007 594-041	XS4X 13A602 HC	9EL 171 556-011	13306974	90-71340-5	3478 683	9FF 085 642-001
96BG15205CD	1NL 007 594-041	XS4X 13A602 HD	9EL 171 556-011	13306975	Hanomag-	4157 2338	2BA 003 022-021
96BG15205CE	1NL 007 594-						



Réf. Constructeurs / Réf. HELLA

Correspondance

Iveco	HELLA	Karmann	HELLA	Krone	HELLA	Leart	HELLA
424 84143EY5022-80	9ES 120 743-001	421189	1DL 007 988-221	0944067/0	8GH 002 090-253	20.489.120	9EL 964 005-021
4246 0353	9EL 122 689-021	4501077	2SA 008 405-021	0944095/0	9EL 122 689-021	20.708.120	9EL 246 152-021
4248 1260	9DE 116 065-001	803655	6EH 004 406-032	0944096/0	9EL 147 747-001	20.709.120	9EL 246 151-021
4248 1260EY5762-78	9DE 116 065-001	808413	2ZR 003 236-051	0944105/0	8RA 003 326-041	20.710.120	9EL 246 176-011
4248 1261	9DE 116 066-001	8204418	2KA 003 289-061	200802330	8GS 007 949-261	20.711.120	9EL 246 175-011
4248 4143	9ES 120 743-001	828 500	2SA 003 236-041	200818610	8GH 002 090-253	20.822.120	9EL 147 724-071
4248 6467	9GD 087 883-355			200824830	1AL 009 998-041	20.823.120	9EL 147 723-071
4253 0460	9EL 146 491-001	Kässbohrer	HELLA	270101770	8GS 009 028-111	20.830.120	2BA 007 924-081
4253 1998	9EL 115 830-001	0.370.135.305	2JA 001 357-002	500944015	2ZR 003 236-051	20.831.120	2BA 007 924-071
4253 3016	2JA 002 661-001	36.25225-6000	2XA 008 221-021	500944067	8GH 002 090-253	22.273.000	2BA 008 404-011
5001 021037	1BL 008 193-011	7 512 118 014	9FH 113 447-011	500944105	8RA 003 326-041	22.352.000	2BA 003 110-021
5001 021039	2PF 961 167-021	7 526 111 000	2NE 002 589-001	505816704	8RA 003 326-011	22.352.000AAL	2BA 003 110-021
5001021036	1K0 008 191-021	7 526 111 004	9EL 112 763-001	5327094/0	9EL 119 544-001	22.442.000	2BA 007 939-171
5001021045	2BA 008 221-001	7 512.034.027.0	SDV 007 810-171	5327095/0	2NE 003 236-001	22.446.000	9EL 135 008-001
5002 67970	9EL 119 544-111	7 512.036.000.0	1K0 008 191-021	5336608/0	2ZR 003 236-051	22.447.000	9EL 135 007-001
5002 68796	2SA 003 236-041	7 512.037.000.0	1BL 008 193-011	5800809/0	2VB 004 887-011	24.002.250	1EL 007 270-161
5002 68800	2BA 003 236-021	7 521.131.000	1NB 003 367-137	5808491/0	9GP 003 995-801	24.002.506	1AL 007 270-181
5002 70089	2NE 003 236-301	7 521.131.000.0	2BA 002 324-011	5808492/0	2SK 005 883-011	24.003.250	1EL 007 270-151
5003 19555	2SK 008 208-061	7 521.132.000.0	2BA 002 324-011	5809598/0	2SK 005 883-021	24.003.506	1EL 007 270-171
5003 19556	2SK 008 208-051	7 521.132.000.0	2BA 002 324-021	5816704/0	1NE 006 300-051	24.130.258	1EF 354 533-021
5006 143111	1K0 008 191-021	7 521.132.000.0	2BA 008 221-001	6200891/0	8RA 003 326-011	24.131.258	1EF 354 533-011
5006 143113	1K0 008 191-021	7 521.166.000.0	2BM 003 563-111	6200892/0	9EL 131 420-011	24.202.500	1EE 007 350-101
5010 043471	2AB 004 532-051	7 521.168.000.0	2BA 003 236-541	6200894/0	9EL 131 420-001	24.203.500	1EE 007 350-091
5031 27216	8GH 002 089-253	7 522.010.000.0	2ZR 003 236-051	9305004	9EL 119 544-001	24.206.250	1DB 008 461-201
5031 27226	8GA 006 841-241	7 534.153.000	2BA 001 357-088		2SD 001 699-061	24.207.250	1DB 008 461-191
5031 72755	2BM 003 563-111	7 534.154.000	2JA 001 326-088	Kubota	HELLA	24.208.257	1DB 008 461-731
6950 1645	9AH 157 659-007	7 552.038.000.0	2BA 003 237-002	TA09033060	2KA 003 389-061	24.209.257	1DB 008 461-731
7101 621301	8JA 001 909-001	7 581.174.000.0	8GA 006 841-241		HELLA	24.220.257	1AG 006 560-241
7696 93	2SE 003 167-031	7 582.010.000.0	8GS 007 949-261			24.221.257	1AG 006 560-231
7816 5701	2VP 003 567-121	8.933.741.011	2BA 001 275-021			24.228.257	1EG 008 862-181
9121 3897	1EG 005 480-051	98 354 006	2ZR 002 589-011			24.229.257	1EG 008 862-171
9121 3898	1EG 005 480-061					24.236.250	1EE 354 536-021
9121 3924	1EG 005 480-011	KIA	HELLA			24.237.250	1EE 354 536-011
9121 3925	1EG 005 480-021	92101-1H000	1EJ 009 547-211			24.250.250	1DL 006 020-401
9319 1714	9EL 119 544-021	92101-1H500	1EJ 009 547-111			24.251.250	1DL 006 020-391
9319 1715	9EL 119 544-001	92102-H000	1EJ 009 547-221			24.256.250	1AL 007 045-021
9319 1718	9EL 119 544-111	92102-1H500	1EJ 009 547-121			24.257.250	1AL 007 045-011
9384 981	1EG 005 480-011	Kögel	HELLA			24.258.250	1AH 007 045-041
9384 982	1EG 005 480-021	175687	9EL 135 548-001			24.259.250	1AH 007 045-031
9384 988	2BA 005 481-001	185017	2KA 003 389-061			24.286.506	1AG 354 023-021
9395 646	1EG 005 480-051	186070	8GS 002 296-111			24.286.507	1AG 354 023-011
9395 647	1EG 005 480-061	187107	9DX 119 545-011			24.286.506	1AG 354 023-061
9946 3242	2VP 008 204-181	304551	2VP 003 567-111			24.287.506	1AG 354 023-011
9946 3243	2VP 008 204-181	304552	2VP 003 567-121			24.287.507	1AG 354 023-021
9946 3244	2VD 008 204-191	307230	8GH 002 089-253			24.287.550	1AG 354 023-051
X446 1865	1AG 002 343-101	312241	2BA 003 236-021			24.289.550	1AG 007 752-011
		317777	1NE 006 300-051			24.306.500	1EG 354 024-121
		322160	2BM 006 692-021			24.307.500	1EG 354 024-111
		322161	2BM 006 692-011			24.330.500	1EE 009 058-061
		322825	2VP 004 887-021			24.331.500	1EE 009 058-051
		322826	2VB 004 887-011			24.332.507	1EF 010 197-021
		339716	9EL 122 689-021			24.333.507	1EF 010 197-011
		349345	2BA 003 022-021			24.334.500	1AE 010 199-021
		354772	9EL 128 922-011			24.334.800	1NA 354 015-021
		6000047	9EL 147 747-001			24.335.500	1AE 010 199-011
		6603347	1NL 008 090-117			24.335.800	1NA 354 015-011
		69483	2AB 004 532-051			24.336.800	1EE 010 198-021
		75035	1AG 002 343-101			24.337.250	1EE 010 198-011
		75125	2NE 003 236-001			24.337.800	1NA 354 015-021
		75126	2ZR 003 236-051			24.338.257	1EL 010 201-021
		75387	9GP 003 995-801			24.338.258	1EL 010 201-061
		76232	8RA 003 326-041			24.339.257	1EL 010 201-011
		77779	2SD 001 680-271			24.339.258	1EL 010 201-051
		77780	2SD 001 680-281			24.366.250	1EJ 004 440-261
		77781	2SE 001 680-291			24.367.250	1EJ 004 440-251
		77782	2SD 001 699-061			24.368.250	1EJ 004 440-601
		77783	2SE 001 699-071			24.369.250	1EJ 004 440-591
		77894	9GT 074 132-001			24.374.250	1D9 007 095-101
		77960	2SD 003 167-021			24.375.250	1D9 007 095-091
		78739	2BA 003 022-001			24.380.250	1EJ 008 402-021
		79298	2SE 003 167-031			24.381.250	1EJ 008 402-011
		79727	8RA 003 326-011			24.424.258	1EG 270 370-321
		80069483	2AB 004 532-051			24.425.258	1EG 270 370-311
		80077960	2SD 003 167-021			24.438.250	1EG 007 640-321
		80307230	8GH 002 089-253			24.438.800	1NA 354 658-021
		85006	9EL 109 139-001			24.439.250	1EG 007 640-311
		88301983	2VP 003 567-111			24.439.800	1NA 354 658-011
		88301984	2VP 003 567-121			24.440.000	1EG 007 640-311
		Kramer	HELLA			24.440.000	1A8 003 060-541
		0003322204	2KA 003 389-061			24.440.000	1A8 003 190-101
		0003322704	2JA 001 357-002			24.442.750/A	1A8 003 060-551
		0003324515	2SE 002 578-701			24.450.500	1AJ 007 235-241
		050699	1EG 005 480-011			24.451.500	1AJ 007 235-231
		1000051952	2JA 001 357-002			24.452.500	1AH 005 295-141
		1000151064	2KA 003 389-061			24.453.500	1AH 005 295-131
		56042	2KA 003 389-061			24.472.500	1DJ 006 360-661
		56047	2NE 003 236-001			24.473.500	1DJ 006 360-651
		56069	2SD 001 680-281			24.478.506	1AH 006 546-481
		56078	2SD 003 167-021			24.479.506	1AH 006 546-471
		56087	2SE 002 578-701			24.482.507	1AH 006 546-471
		56090	2SE 003 167-031			24.483.507	1AF 962 489-121
		56112	2ZR 003 236-051			24.483.507	1AF 962 489-111
		56149	8GH 002 090-253			24.488.250	1EJ 007 700-081
		56273	9BG 101 230-001			24.489.250	1EJ 007 700-071
		56297	9EL 109 139-001			24.490.506	1EL 007 700-061
		56316	2BM 006 692-011			24.491.506	1EL 007 700-051
		56317	2BM 006 692-021			24.492.500	1AH 006 840-221
		56322	9ES 113 916-001			24.499.250	1AH 006 840-211
		56338	2KA 001 386-231			24.558.250	1EH 008 684-021
		56402	9EL 119 544-111			24.578.250	1EG 354 539-021
		56464	9GP 003 995-801			24.578.800	1NA 354 659-021
		56479	2TJ 003 168-151			24.579.250	1EG 354 539-011
		56482	1NE 002 537-301			24.579.800	1NA 354 659-011
		56513	1A8 003 060-551			24.622.250	1AH 963 025-101
		Krone	HELLA			24.632.250	1AH 963 025-091
		0302658/0	9GP 003 995-801			24.632.250	1EF 354 540-021
		0924603/0	2SE 003 167-031			24.633.250	1EF 354 540-011
		0924					



Leart	HELLA	Leart	HELLA	Liebherr	HELLA	Magneti Marelli	HELLA
24.912.258	1EE 247 019-181	37.420.000	2SD 003 167-021	6 071 078 08	2KA 003 389-061	710 30 117 330 6	1EE 009 058-061
24.913.258	1EE 247 019-171	37.420.000	2SE 003 167-031	6 071 079 08	2AB 004 532-051	710 30 117 720 1	1AG 009 059-011
24.914.258	1EE 010 203-021	37.420.026	1RE 146 491-001	6 071 088 08	8RA 003 326-011	710 30 117 720 2	1AG 009 059-021
24.915.258	1EE 010 203-011	37.421.000	2SD 003 167-021	6 071 122	2ZR 003 236-051	710 30 140 010 9	1AG 004 855-021
24.916.250	1EL 008 350-021	37.421.000	2SE 003 167-031	6 071 122 08	2ZR 003 236-051	710 30 785 230 9	6NM 004 375-311
24.916.800	1NL 009 034-021	37.436.000	2SD 001 699-061	6 071 123 08	2BA 002 324-011	710 31 132 800 1	2BA 008 404-011
24.917.250	1EL 008 350-011	37.436.026	9EL 109 139-001	6 071 123 14	2BA 002 324-011	710 31 132 800 3	2BA 008 404-031
24.917.800	1NL 009 034-011	37.437.000	2SE 001 699-071	6 071 124	2BA 002 324-021	710 31 132 800 4	2BA 008 404-041
24.918.507	1EL 247 014-011	37.438.000	2VP 003 567-121	6 071 124 08	2BA 002 324-021	710 31 132 900 2	2BA 008 404-011
24.919.507	1EL 247 014-021	37.440.000	2VP 003 567-121	6 071 124 14	2BA 002 324-021	710 31 132 900 3	2BA 008 404-041
24.926.800	1NO 270 595-011	37.443.000	2VP 003 567-111	6 071 136 08	2ZR 002 589-011	710 31 132 900 4	2BA 008 404-031
24.927.800	1NO 270 595-021	37.446.128	2VP 354 037-021	6 071 136 14	2ZR 002 589-011	710 31 133 000 5	2BA 008 404-011
25.296.120	9EL 354 058-001	37.447.128	9EL 171 968-021	6 071 238	2NE 003 236-001	710 31 133 000 6	2BA 008 404-041
25.296.122	9EL 354 056-001	37.448.135	9EL 171 968-021	6 071 238 08	2NE 003 236-001	710 31 133 000 5	2BA 008 404-041
25.406.000	2BM 003 647-021	37.449.135	9EL 171 968-011	6 071 242 08	1AG 003 434-137	710 31 133 000 6	2BA 008 404-031
25.442.000	9EL 144 431-001	37.474.128	2VP 354 034-011	6 071 266 01	8RA 003 326-011	711 30 523 090 1	9EL 135 007-001
25.446.122	9EL 270 107-011	37.475.128	2VP 354 034-021	6 071 282 01	2KA 001 386-231	711 30 523 090 6	9EL 135 008-001
25.462.120	2VP 354 030-021	37.476.000	9EL 270 198-011	6 071 293	2ZR 003 236-051	711 30 523 091 6	9EL 141 605-011
27.097.000	2VA 005 553-121	37.477.000	9EL 270 197-011	6 071 294 08	2BA 003 236-088	711 30 523 091 6	9EL 141 606-011
27.260.134	2VA 005 553-111	37.502.000	2VP 008 204-061	6 071 295 08	2SA 003 236-041	711 30 523 091 7	9EL 141 605-011
27.261.134	9EL 171 558-061	37.503.000	2VP 008 204-061	6 071 296 08	2SA 003 236-041	711 30 523 091 7	9EL 141 606-011
27.308.135	9EL 171 558-061	37.505.000	2VD 008 204-071	6 071 325 14	2AB 004 532-051	711 30 523 291 1	2BA 004 257-021
27.309.135	9EL 171 558-051	37.516.028	9EL 152 889-001	6 071 361 08	2JA 001 357-002	711 30 523 291 2	2BA 004 257-011
27.312.128	9EL 171 558-021	37.517.000	2VP 008 204-161	6 071 397 01	2SE 002 578-701	711 30 523 292 4	9EL 150 867-001
27.313.128	9EL 171 556-011	37.519.000	2VP 008 204-171	6 071 399 08	1EH 002 658-331	711 30 562 182 6	9ES 143 409-001
27.338.135	9EL 140 348-021	37.520.028	9EL 134 296-051	6 071 399 08	1EH 002 658-341	711 30 562 182 7	9ES 143 410-001
27.339.135	9EL 140 348-021	37.521.028	9EL 134 296-051	6 071 400 08	1EH 002 658-331	711 30 562 195 9	9ES 143 409-001
27.360.028	9EL 129 762-001	37.521.028	9EL 146 838-001	6 071 400 08	1EH 002 658-341	711 30 562 196 0	9ES 143 410-001
27.361.028	9EL 129 763-001	37.526.000	2VP 008 204-101	6 071 401 08	2VD 005 300-551	711 31 510 691 8	9EL 158 254-021
27.361.028	9EL 129 763-021	37.526.000.P	2VP 008 204-101	6 071 408 08	2VD 005 300-551	711 31 510 691 9	9EL 158 254-021
27.362.519	2VP 004 686-181	37.526.028	9EL 152 891-001	6 071 460 08	2BA 004 119-001	712 03 554 000 9	1A8 004 190-101
27.363.519	2VP 004 686-151	37.529.000	2VD 008 204-111	6 071 471 08	2BM 002 847-011	712 03 703 112 9	1AG 007 752-011
27.462.134	9EL 131 652-031	37.529.000.P	2VD 008 204-111	6 071 472 08	2BM 002 847-021	712 03 707 112 9	1AG 007 752-011
27.466.128	9EL 151 876-021	37.534.000	2VP 008 204-081	6 071 476 14	2KA 003 389-061	712 36 480 112 9	2BA 006 749-081
27.467.128	9EL 151 875-021	37.534.000.P	2VP 008 204-081	6 071 478 08	2PF 961 167-021	712 36 481 112 9	2BA 006 749-061
27.468.128	9EL 139 138-051	37.537.000	2VD 008 204-091	6 071 483 14	2AB 004 532-051	712 36 491 112 9	2BA 006 749-051
27.469.128	9EL 139 137-051	37.537.000.P	2VD 008 204-091	6 071 494 08	2BM 006 692-011	712 37 020 112 9	1NA 009 026-021
27.469.128	9EL 139 137-061	37.590.000	2VP 008 205-031	6 071 495 08	2BM 006 692-021	712 37 021 112 9	1NA 009 026-021
27.488.000	2ZR 354 041-021	37.591.000	2VP 008 205-031	6 072 029	9ES 082 415-001	712 37 030 112 9	1NA 009 026-011
27.488.135	2ZR 354 041-021	37.591.000.P	2VP 008 205-041	6 072 062 08	9AB 053 336-007	712 37 031 112 9	1NA 009 026-011
27.489.000	2NE 354 041-011	37.592.000	2VD 008 205-041	6 072 087 14	9ES 112 293-001	712 38 981 112 9	1EJ 007 700-081
27.489.135	2NE 354 041-011	37.593.000	2VD 008 205-051	6 072 105 08	9EL 147 747-001	712 38 991 112 9	1EJ 007 700-071
27.490.131	9EL 140 348-021	37.593.000.P	2VD 008 205-051	6 072 120 08	9GD 087 883-355	712 75 459 555 1	9EL 354 072-021
27.491.131	9EL 140 347-021	37.600.000	2VD 008 205-021	6 072 131 08	9ES 082 415-001	712 75 459 555 2	9EL 354 072-021
27.492.519	9EL 140 348-021	37.600.028	2VD 008 205-021	6 072 138 08	9EL 119 544-111	713 20 200 112 9	1AG 006 560-251
27.493.519	9EL 140 348-021	37.602.000	2VD 008 205-021	6 072 138 08	9EL 119 544-111	713 20 210 112 9	1AG 006 560-251
29.250.000	2KA 004 331-031	37.603.000	2VD 008 205-021	6 072 284 08	9GD 113 431-005	713 20 220 112 9	1AG 006 560-241
29.350.000	2KA 004 983-011	37.603.000.P	2VD 008 205-011	6 201 139	9AB 053 336-007	713 20 230 112 9	1AG 006 560-231
30.442.122	9EL 136 402-011	37.620.000	2VD 008 205-011	6 201 612	8GS 002 296-111	713 30 100 112 9	1AE 010 199-021
30.443.122	9EL 136 401-011	37.623.000	2VD 007 500-221	6 905 206	8RA 003 326-011	713 30 110 112 9	1AE 010 199-011
30.500.122	2BA 003 197-021	37.640.000	2VP 007 500-111	6 931 399 14	9EL 128 922-011	714 09 819 017 7	1NO 270 204-061
30.501.122	2BA 003 197-011	37.640.000.P	2VP 008 204-241	6 071 361	2JA 001 357-002	714 09 819 017 8	1EG 007 640-311
30.502.000	2BA 007 016-041	37.643.000	2VP 008 204-241	6 071 483	2AB 004 532-051	714 09 819 027 9	1EG 007 640-321
30.503.000	2BA 007 016-031	37.643.000.P	2VP 008 204-251	6 071 494 14	8GS 002 296-111	714 09 819 028 0	1EG 007 640-321
30.550.000	2BA 005 481-011	37.650.000	2VD 008 204-251	6 072 087 08	9ES 112 293-001	714 09 819 028 3	1NA 354 658-011
32.406.000	9EL 354 072-021	37.651.000	2VP 008 204-181	6 200 058	8GH 000 090-253	714 09 829 030 4	2VP 004 686-151
32.407.000	9EL 354 072-011	37.653.000	2VP 008 204-181	6 201 058	2BA 003 022-001	714 09 829 030 1	2VP 004 686-151
32.442.000	9EL 136 402-011	37.516.000	2VD 008 204-161	6 201 387	2SD 001 699-061	7140 29631801	9EL 131 652-031
32.443.000	9EL 136 401-011	38.108.000	2VP 008 204-181	6 201 459	8GA 006 841-241	7140 98190230	2BA 002 939-171
32.500.000	2BA 003 197-021	38.109.000	2VP 008 204-181	6 201 492 14	2JA 001 357-002	7140 98190289	9EL 151 829-011
32.501.000	2BA 003 197-011	38.111.000	2VP 008 204-181	7 014 433	8GS 007 949-261	7140 98190290	9EL 151 830-011
32.522.000	2BA 007 840-001	38.534.000	2VD 008 204-081	7 026 907	9GD 052 710-021	7140 98195040	9EL 144 426-001
32.524.000	2BA 007 839-001	38.536.000	2VD 008 204-081	7 363 179	2SD 001 699-061	7140 98195050	9EL 144 426-001
32.550.000	2BA 005 481-001	38.537.000	2VD 008 204-091	7 365 734	9EL 109 139-001	7140 98195050	9EL 144 426-011
32.700.000	2BA 005 603-001	39.026.000	2KA 003 389-061	7 365 734	8RA 003 326-041	7140 98195050	8XU 144 428-001
34.414.250	1AH 006 900-021	39.400.000	2KA 001 386-231	7 622 573		7140 98195050	8XU 144 427-001
34.415.250	1AH 006 900-011					7140 98195050	9EL 147 073-001
34.416.500	1EG 007 150-101					7140 98290159	9EL 139 137-051
34.417.500	1EG 007 150-091					7140 98290159	9EL 139 137-061
34.420.500	1AJ 006 051-221					7140 98290160	9EL 139 138-051
34.421.500	1AJ 006 051-211					7140 98290272	2VA 005 553-111
34.432.522	1EH 008 688-041					7140 98290272	2VA 005 553-121
34.433.522	1EH 008 688-031					7140 98290298	2VP 004 686-141
34.444.250	1EH 008 010-061					7140 98290298	9EL 129 762-001
34.445.250	1EH 008 010-051					7140 98290298	9EL 129 763-001
34.446.250	1EH 008 010-021					7140 98290325	9EL 129 762-031
34.447.250	1EH 008 010-011					7140 98290333	9EL 146 371-001
34.448.250	1EH 246 047-061					7140 98290333	9EL 146 372-001
34.449.250	1EH 246 047-051					7140 98290339	9EL 139 137-061
34.450.250	1EH 246 047-021					7140 98290339	9EL 129 763-021
34.451.250	1EH 246 047-011					715 03 016 048 5	1NA 963 981-041
34.452.800	1NB 008 275-041					715 03 016 048 6	1NA 963 981-031
34.453.800	1NB 008 275-031					715 03 016 058 9	1EL 007 700-061
34.491.250							



Réf. Constructeurs / Réf. HELLA

Correspondance

Magneti Marelli	HELLA	MAN	HELLA	Mercedes-Benz	HELLA	Mercedes-Benz	HELLA
718121601282	1DF 963 709-061	81.25320.6067	2BA 003 236-088	000 820 90 56	2KA 003 389-061	001 822 51 20	2BM 002 847-011
718121601291	1NA 354 659-021	81.25320.6068	2BA 007 840-001	000 820 93 61	1AE 003 440-631	001 822 67 20	2BA 003 197-011
718121601292	1NA 354 659-011	81.25320.6071	2BA 003 236-021	000 820 95 56	2TJ 003 168-151	001 826 68 20	2BA 003 197-021
718121602221	1NO 354 016-011	81.25320.6073	2BA 007 839-001	000 821 01 25	8JA 001 909-001	001 826 02 80	9GD 113 431-005
718121602222	1NO 354 016-021	81.25320.6111	1NB 354 986-031	000 821 10 61	5DV 009 000-001	001 826 02 81	9DF 117 504-007
719000000023	1ZS 354 690-011	81.25320.6112	1NB 354 986-041	000 821 25 61	5DV 009 610-001	001 826 06 81	9DE 118 792-001
719000000024	1ZS 354 690-021	81.25320.6113	1NB 354 986-051	000 822 43 10	9EL 116 907-001	001 826 07 81	9DE 118 793-001
		81.25320.6114	1NB 354 986-061	000 822 49 10	9EL 101 899-001	001 826 08 81	9DE 116 065-001
		81.25321.0022	9EL 116 907-001	000 822 50 10	9EL 101 900-001	001 826 08 81	9DE 116 066-001
07.92008-1805	8GS 007 949-261	81.25435.0007	8JA 001 909-011	000 822 80 20	2BA 001 275-011	001 826 10 90	9ES 082 415-001
16 10072 0014	2JA 002 661-001	81.25435.0084	8JA 001 909-001	000 822 81 20	2BA 001 275-021	001 826 39 78	9DE 122 228-021
28 12510 3603 9	2ZR 003 236-051	81.25435.0088	8JA 001 914-011	000 822 98 10	9EL 115 830-001	001 826 47 78	9DE 122 228-021
28 12510 80009	9ES 120 743-001	81.25435-007	8JA 001 909-011	000 825 05 01	2ZR 002 589-011	001 826 53 78	9DE 119 445-001
28 12522 9085 9	9EL 147 747-001	81.25901.0043	8GP 002 095-241	000 825 07 01	2JA 001 357-002	001 826 59 90	9ES 082 415-001
28 12510 1622.71	1AG 003 434-251	81.25901.0109	8GS 007 001-151	000 825 08 01	2JA 001 357-002	001 826 74 78	9DE 129 975-021
36.25101.6001	1BL 008 193-011	81.25943-6007	5DV 008 856-001	000 825 30 10	2JA 001 357-012	001 826 75 78	9DE 129 974-021
36.25102.6000	1NO 008 582-011	81.25943-6017	5DV 007 810-171	000 825 30 10	9EL 116 607-005	001 826 82 78	9DE 129 975-021
36.25102.6001	1NL 007 186-021	81.25943-6019	5DV 008 856-001	000 825 60 01	2PT 008 935-001	001 826 83 78	9DE 129 974-021
36.25103.6000	2ZR 008 221-051	81.42950.0038	8RA 003 326-041	000 826 07 14	9XD 247 755-001	002 544 02 03	2SE 003 167-031
36.25109-0000	9HD 149 253-007	81.42950.0063	8RA 003 326-041	000 826 16 40	8RA 003 326-041	002 544 06 90	9EL 131 420-001
36.25202-6003	2AB 004 532-051	81.96001.0290	9GT 074 132-001	000 826 17 41	8RA 003 326-011	002 544 07 03	2VB 004 887-011
36.25225.6000	2XA 008 221-021	81.96410.0355	9HD 121 297-035	000 826 19 40	9RA 003 326-041	002 544 07 90	2VB 004 887-011
36.25225.6001	2NE 008 221-031	82.25225-6111	2KA 001 378-041	000 826 27 10	9EL 116 380-035	002 544 08 03	2VB 004 887-011
36.25320.6000	2BA 008 221-001	83.25102.60001	1NL 005 987-001	000 826 28 40	8RA 003 326-041	002 544 08 03	9EL 131 420-011
36.25320.6001	2BA 008 221-041	83.25102.6001	1NL 005 987-001	000 826 28 97	9GD 128 553-007	002 544 08 03	2VP 004 887-021
36.25323.0001	8RA 008 405-001	83.25240.6001	2KA 001 378-041	000 826 34 82	9FF 085 642-001	002 544 08 03	2VP 004 887-021
36.25943-6007	5DV 008 856-001	84.25102 6002	2NE 002 589-001	000 826 35 10	9EL 137 241-001	002 544 08 03	2VP 004 887-021
81 25103 6016	2ZR 002 589-011	84.25102.6008	2NE 003 236-011	000 826 39 80	9GD 094 601-001	002 544 09 03	2VA 004 887-031
81 25236 0002	9FH 112 497-001	84.25103.6006	2ZR 003 236-311	000 826 42 10	9ES 247 753-001	002 544 12 90	9EL 134 296-041
81.25101.6043	1AG 002 343-101	84.25225.6018	2SA 003 236-411	000 826 43 10	9ES 247 754-001	002 544 13 03	2SD 001 680-271
81.25101.6099	1AG 002 343-101	85.20001-1849	9GP 003 995-801	000 826 45 99	1A8 121 149-001	002 544 14 03	2SD 001 680-281
81.25101.6123	1AG 002 343-101	85.96001.0005	9GT 074 132-001	000 826 46 10	9ES 170 064-021	002 544 15 03	2SE 001 680-291
81.25101.6138	1A8 003 060-541	88.25101.6007	1K0 008 191-021	000 826 47 10	9ES 170 064-011	002 544 16 90	9EL 134 296-051
81.25101.6218	1AG 003 434-211	88.25101-6008	1NL 008 090-117	000 826 49 90	9DR 091 085-001	002 544 21 03	9EL 134 301-001
81.25101.6219	1AG 003 434-211	88.25215.0001	8RA 008 405-001	000 826 52 99	1A8 121 150-001	002 544 26 03	2VD 005 300-551
81.25101.6227	1AG 003 434-251	88.25225.6023	2BA 003 236-541	000 826 59 90	9ES 082 415-001	002 544 32 94	8GS 007 001-151
81.25101.6232	1BL 005 740-101	88.25225.6026	2BA 008 221-001	000 826 65 81	9DR 091 085-001	002 544 40 03	2VD 005 300-581
81.25101.6254	1FE 005 478-021	90.81613.1217	8JA 001 909-011	000 826 66 24	9GH 156 191-001	002 544 42 03	2VD 005 300-551
81.25101.6265	1FE 005 478-011	90.81615.9134	2SE 001 680-291	000 826 67 90	9ES 071 899-021	002 544 47 90	9EL 152 891-001
81.25101.6290	1D3 009 027-021	90.81615.9144	2SD 001 680-281	000 826 73 82	9FH 113 447-011	002 544 54 03	2VP 008 204-101
81.25101.7045	8JA 001 909-011	N1.01102-5159	9EL 116 717-031	000 826 88 81	9DE 116 732-001	002 544 55 03	2VD 008 204-111
81.25101.6263	1BL 005 740-091	N1.01102-5464	2PF 961 167-021	000 826 88 81	9DE 116 733-001	002 544 57 03	2SD 003 167-531
81.25101.6289	1D3 009 027-011	N1.01400-6813	2PF 002 860-031	000 826 89 81	9DE 116 065-001	002 544 58 03	2SD 003 167-541
81.25101.6291	1D3 009 027-031	N1.01401-4174	8JD 156 150-807	000 826 90 81	9DE 116 066-001	002 544 91 03	2VP 007 500-521
81.25101.6292	1D3 009 027-041			000 826 93 81	9DE 116 732-001	002 544 97 03	2VP 008 204-081
81.25101.6338	1NB 354 986-081			000 826 93 90	9ES 071 899-021	002 544 98 03	2VP 008 204-091
81.25101.6339	1NB 354 986-071			000 826 94 81	9DE 116 733-001	002 544 98 03	1DL 007 859-011
81.25101.6521	1FP 354 986-011			000 826 95 80	9GD 052 710-021	002 820 21 61	1DL 007 859-021
81.25101.6522	1FP 354 986-021			000 826 95 80	9GD 113 431-005	002 820 22 61	1DL 007 859-021
81.25101.6577	1EH 354 984-021			000 829 20 01	6NM 008 830-601	002 820 23 26	5DV 008 290-004
81.25101.6578	1EH 354 984-011			000 897 80 81	9GT 074 132-001	002 820 37 56	1NE 006 300-201
81.25101.6579	1EH 354 984-041			000 997 80 81	9GT 074 132-001	002 820 39 56	1FE 006 300-191
81.25101.6580	1EH 354 984-031			001 540 13 70	2VD 007 500-091	002 820 50 61	1DL 007 859-051
81.25101.6657	1EH 354 987-011			001 540 16 70	2VD 007 500-201	002 820 51 61	1DL 007 859-061
81.25101.6658	1EH 354 987-021			001 540 17 70	2VD 007 500-111	002 820 69 25	5DD 008 319-501
81.25101.6659	1EH 354 987-051			001 540 20 70	2VD 007 500-221	002 820 69 26	5DD 008 319-501
81.25101.6660	1EH 354 987-061			001 540 22 70	2VD 007 500-221	002 826 03 78	9DE 122 228-021
81.25101.6661	1EH 354 987-031			001 540 25 70	2VD 007 500-111	002 826 03 90	9EV 113 436-005
81.25101.6662	1EH 354 987-041			001 540 26 70	2VD 007 500-201	002 826 06 90	9ES 113 917-001
81.25102.6088	1NE 006 300-051			001 540 29 70	2VD 007 500-091	002 826 07 90	9ES 113 917-001
81.25102.6078	1NB 003 367-137			001 540 57 70	2VD 007 500-411	002 826 12 90	9ES 113 917-001
81.25103.6039	2ZR 003 236-051			001 540 58 70	2VP 007 500-421	002 826 13 90	9ES 113 916-001
81.25108.0009	9ES 120 743-001			001 540 62 70	2VD 007 500-411	002 826 19 90	9EV 113 436-005
81.25110.0051	9ES 112 293-001			001 540 63 70	2VP 007 500-421	002 826 20 78	8RA 003 326-041
81.25110.0080	9ES 354 984-051			001 544 04 03	2SE 001 699-071	002 826 36 90	9EL 119 874-001
81.25110.0081	9ES 354 984-061			001 544 08 01	1A5 003 178-231	002 826 44 90	9ES 120 721-001
81.25110.0083	9ES 354 987-091			001 544 08 03	2SE 001 680-291	002 826 68 90	9ES 120 721-001
81.25110.0084	9ES 354 987-101			001 544 09 03	2SD 001 680-281	002 826 78 90	9ES 112 293-001
81.25113.0044	9DE 132 750-011			001 544 12 03	2SE 001 680-291	002 826 84 90	9AH 127 703-051
81.25113.6016	1NE 138 555-011			001 544 13 03	2SD 001 680-281	002 826 85 90	9AH 127 704-051
81.25201.6132	2JA 001 357-002			001 544 15 03	2SD 001 680-271	002 826 89 90	9AH 127 703-051
81.25225.6061	2SE 001 699-071			001 544 40 03	2SE 001 699-071	002 826 89 90	9AH 127 704-051
81.25225.6062	2SD 001 699-061			001 544 41 03	2SD 001 699-061	002 826 90 90	9ES 127 153-001
81.25225.6092	2SD 001 680-281			001 544 45 03	2SE 001 699-071	002 826 91 90	9ES 127 154-001
81.25225.6097	2SE 001 680-291			001 544 46 03	2SD 001 699-061	002 826 98 90	9ES 126 471-001
81.25225.6103	2SE 003 167-031			001 544 55 90	9EL 109 139-001	002 826 99 90	9ES 126 472-001
81.25225.6107	2BM 002 847-011			001 544 68 03	2SD 003 167-021	003 540 22 70	2VD 007 500-221
81.25225.6108	2BM 002 847-021			001 544 69 03	2SE 003 167-031	003 544 56 03	2VD 008 204-091
81.25225.6111	2KA 001 378-041			001 544 75 03	2SD 001 680-281	003 544 57 03	2VP 008 204-081
81.25225.6141	2VP 003 567-111			001 544 76 03	2SE 001 680-291	003 544 57 03	5DD 008 319-501
81.25225.6182	2KA 003 389-081			001 544 77 90	9EL 107 368-001	003 820 26 56	1K0 008 191-021
81.25225.6198	2VP 003 567-121			001 544 78 90	9EL 111 647-001	003	

Réf. Constructeurs / Réf. HELLA

Correspondance



Mercedes-Benz	HELLA	Mercedes-Benz	HELLA	Mercedes-Benz	HELLA	Mercedes-Benz	HELLA
124 820 54 61	1EJ 004 440-601	208 820 09 26	5DV 007 760-651	901 820 01 61	1AH 006 900-011	A 000 822 80 20	2BA 001 275-011
124 820 55 66	9AH 144 815-021	209 820 01 61	1DB 007 988-191	901 820 02 21	2BA 007 016-041	A 000 822 81 20	2BA 001 275-021
124 820 56 66	9AH 144 816-021	209 820 01 64	2VP 008 326-051	901 820 02 61	1AH 006 900-021	A 000 822 88 10	9EL 115 830-010
124 820 59 61	1EJ 004 440-251	209 820 02 61	1DB 007 988-201	901 820 05 61	1EH 006 900-051	A 000 825 00 03	2ZR 002 589-011
124 820 60 61	1EJ 004 440-261	209 820 02 64	2VP 008 326-061	901 820 06 61	1EH 006 900-061	A 000 825 05 01	2JA 001 357-002
124 820 61 64	2VP 004 686-151	209 820 07 56	1N0 009 295-031	901 820 10 61	1EH 008 010-011	A 000 825 07 01	2JA 001 357-002
124 820 64 64	2VP 004 686-181	209 820 07 61	1DL 007 988-211	901 820 11 61	1EH 008 010-021	A 000 825 08 01	2JA 001 357-012
124 820 65 64	2VP 004 686-151	209 820 08 56	1N0 009 295-041	901 820 14 61	1EH 008 010-051	A 000 825 30 10	9EL 116 607-005
124 820 68 64	2VP 004 686-181	209 820 08 61	1DL 007 988-221	901 820 15 61	1EH 008 010-061	A 000 825 60 01	2PT 008 935-001
124 820 83 64	2VP 004 686-151	210 820 03 61	1D9 007 095-091	901 820 15 61 64	1EH 008 010-061	A 000 826 07 14	9XD 247 755-001
124 820 85 61	1EJ 004 440-251	210 820 03 66	9AH 144 231-031	901 820 24 61	1EH 246 047-011	A 000 826 16 40	8RA 003 326-041
124 820 86 61	1EJ 004 440-261	210 820 04 61	1D9 007 095-101	901 820 25 61	1EH 246 047-021	A 000 826 17 41	8RA 003 326-011
124 820 87 61	1EJ 004 440-271	210 820 04 66	9AH 144 232-031	901 820 26 61	1EH 246 047-051	A 000 826 19 40	8RA 003 326-041
124 820 91 64	2VP 004 686-151	210 820 21 61	1D9 007 380-051	901 820 27 61	1EH 246 047-061	A 000 826 27 10	9EL 116 380-035
124 820 94 64	2VP 004 686-181	210 820 22 61	1D9 007 380-061	906 820 01 61	1EB 247 012-011	A 000 826 28 40	8RA 003 326-041
124 826 00 43	9EL 129 615-011	210 820 27 61	1D9 007 970-031	906 820 02 61	1EB 247 012-021	A 000 826 28 92	9GD 128 553-007
124 826 01 43	9EL 129 614-011	210 820 30 61	1D9 007 970-041	906 820 05 61	1EB 247 012-051	A 000 826 34 82	9FF 085 642-001
124 826 04 43	9EL 129 615-011	210 820 33 61	1D9 007 380-051	906 820 06 61	1EB 247 012-061	A 000 826 35 10	9EL 137 241-001
124 826 05 43	9EL 129 614-011	210 820 34 61	1D9 007 380-061	906 820 23 61	1ED 011 030-111	A 000 826 39 80	9GD 094 601-001
126 820 10 01	2JA 004 252-031	210 820 37 66	9AH 146 735-041	906 820 24 61	1ED 011 030-121	A 000 826 42 10	9ES 247 753-001
140 000 18 33	2PF 961 167-021	210 820 38 66	9AH 146 736-041	940 820 01 61	1DB 247 011-011	A 000 826 42 10	9ES 247 754-001
140 000 32 62	2BM 006 692-011	210 820 39 61	1D9 007 970-071	940 820 02 61	1DB 247 011-021	A 000 826 45 99	1A8 121 149-001
140 000 32 63	2BM 006 692-021	210 820 40 61	1D9 007 970-081	940 820 03 21	2BA 247 015-031	A 000 826 46 10	9ES 170 064-021
140 000 34 20	1DL 007 872-087	211 820 01 61	1EL 008 369-071	940 820 04 21	2BA 247 015-041	A 000 826 47 10	9ES 170 064-011
140 000 34 21	1DL 007 872-077	211 820 02 61	1EL 008 369-081	941 820 06 61	1EH 008 688-041	A 000 826 49 81	9DR 091 085-001
163 820 37 61	1EA 963 130-451	211 820 05 56	1NB 008 275-031	941 820 27 61	1EH 008 688-031	A 000 826 52 99	1A8 121 150-001
163 820 37 61 64	1EA 963 130-451	211 820 06 56	1NB 008 275-041	941 820 28 61	1EH 008 688-041	A 000 826 58 80	9ES 082 415-001
163 820 38 61	1EA 963 130-461	211 820 06 56 64	1NB 008 275-041	941 820 53 61	1EH 008 688-031	A 000 826 65 81	9DR 091 085-001
163 820 38 61 64	1EA 963 130-461	211 820 11 56	1NB 008 275-071	941 820 54 61	1EH 008 688-041	A 000 826 66 24	9GH 156 191-001
163 820 45 61	1EL 223 151-171	211 820 12 56	1NB 008 275-081	943 820 14 61	1EH 009 513-011	A 000 826 67 90	9ES 071 899-021
163 820 46 61	1EL 223 151-181	211 820 13 61	1EL 008 369-091	943 820 15 61	1EH 009 513-021	A 000 826 73 82	9FH 113 447-011
163 820 51 61	1EL 223 151-191	211 820 14 61	1EL 008 369-101	943 820 16 61	1EH 009 513-031	A 000 826 88 81	9DE 116 732-001
163 820 51 61 64	1EL 223 151-191	211 820 19 61	1ES 008 369-471	943 820 17 61	1EH 009 513-041	A 000 826 88 81	9DE 116 733-001
163 820 52 61	1EL 223 151-201	211 820 20 61	1ES 008 369-481	943 820 22 61	1EL 009 513-211	A 000 826 89 81	9DE 116 065-001
164 820 05 61	1EL 263 400-011	211 820 29 61	1EL 009 260-071	943 820 23 61	1EL 009 513-221	A 000 826 90 81	9DE 116 066-001
164 820 06 61	1EL 263 400-021	211 820 30 61	1EL 009 260-081	943 826 02 59	9AB 165 229-031	A 000 826 93 81	9DE 116 732-001
164 820 09 61	1ZS 263 036-411	211 870 55 85	5DC 009 060-011	943 826 03 59	9AB 165 230-031	A 000 826 93 90	9ES 071 899-021
164 820 09 61 64	1ZS 263 036-411	211 870 80 26	5DC 009 060-011	956 820 00 39	1BL 247 042-011	A 000 826 94 81	9DE 116 733-001
164 820 10 61	1ZS 263 036-421	211 870 88 26	5DC 009 060-011	956 820 02 39	1K0 247 043-021	A 000 826 95 80	9GD 052 710-021
164 820 10 61 64	1ZS 263 036-421	211 870 90 26	5DC 009 060-011	957 820 02 61	1DL 007 872-077	A 000 826 99 80	9GD 113 431-005
164 820 19 59	1EL 263 064-011	212 820 01 61	1EL 010 800-011	957 820 03 61	1DL 007 872-087	A 000 829 20 01	6NM 008 830-601
164 820 20 59	1EL 263 064-021	212 820 02 61	1EL 010 800-021	973 820 05 21	2BA 247 016-031	A 000 997 80 81	9GT 074 132-001
164 820 31 59	1ZS 263 064-511	212 820 09 39	1ZT 011 705-111	973 820 06 21	2BA 247 016-041	A 000 997 80 81	9GT 074 132-001
164 820 31 61	1ZS 263 400-311	212 820 10 39	1ZT 011 705-121	A 000 000 65 85	2NE 003 236-301	A 001 540 13 70	2VD 007 500-091
164 820 31 61 64	1ZS 263 400-311	212 820 10 39	1EX 011 066-611	A 000 000 65 86	2ZR 003 236-311	A 001 540 16 70	2VD 007 500-201
164 820 32 59	1ZS 263 064-521	212 820 18 39	1EX 011 066-621	A 000 000 68 21	2XS 004 237-291	A 001 540 17 70	2VD 007 500-111
164 820 32 61	1ZS 263 400-321	212 820 27 59	1ZT 011 705-111	A 000 000 68 22	2XS 004 237-301	A 001 540 20 70	2VD 007 500-221
164 820 32 61 64	1ZS 263 400-321	212 820 28 59	1ZT 011 705-121	A 000 000 68 85	2NE 003 236-301	A 001 540 22 70	2VD 007 500-221
164 820 39 61	1ZS 263 400-411	212 820 55 26	5DC 009 060-211	A 000 000 68 86	2ZR 003 236-311	A 001 540 25 70	2VD 007 500-111
164 820 39 61 64	1ZS 263 400-411	212 820 81 61	1EL 010 800-011	A 000 543 10 42	2PT 010 102-111	A 001 540 26 70	2VD 007 500-201
164 820 40 61	1ZS 263 400-421	212 900 12 00	1EL 010 800-021	A 000 544 00 34	2KA 001 386-231	A 001 540 29 70	2VD 007 500-091
164 820 40 61 64	1ZS 263 400-421	212 900 12 00	5DC 009 060-211	A 000 544 00 75	9EL 134 301-011	A 001 540 57 70	2VD 007 500-411
164 820 43 59	1EL 263 400-011	212 900 15 02	5DC 009 060-211	A 000 544 06 86	8JA 001 909-011	A 001 540 58 70	2VP 007 500-421
164 820 44 59	1EL 263 036-011	212 900 78 04	5DC 009 060-211	A 000 544 08 97	9EL 146 838-001	A 001 540 62 70	2VD 007 500-411
164 820 47 61	1EL 263 036-011	215 820 05 56	1NA 007 976-071	A 000 544 09 87	9AB 053 336-007	A 001 540 63 70	2VP 007 500-421
164 820 47 61 64	1EL 263 036-011	215 820 06 56	1NA 007 976-081	A 000 544 11 04	2NE 003 236-001	A 001 544 04 03	2SE 001 699-071
164 820 48 61	1EL 263 036-021	219 820 01 61	1EL 008 821-011	A 000 544 13 04	2NE 003 236-001	A 001 544 08 01	1A5 003 178-231
164 820 48 61 64	1EL 263 036-021	219 820 02 61	1EL 008 821-021	A 000 544 14 18	1AG 001 108-531	A 001 544 08 03	2SE 001 680-281
164 820 53 61	1ZS 263 036-311	219 820 05 61	1ES 008 821-311	A 000 544 16 18	1ND 122 390-001	A 001 544 09 03	2SE 001 680-281
164 820 53 61 64	1ZS 263 036-311	219 820 06 61	1ES 008 821-321	A 000 544 17 47	1AL 009 998-041	A 001 544 12 03	2SE 001 680-281
164 820 54 61	1ZS 263 036-321	219 820 29 61	1ES 008 821-311	A 000 544 18 04	2NE 003 236-301	A 001 544 14 03	2SD 001 680-281
164 820 54 61 64	1ZS 263 036-321	219 820 30 61	1ES 008 821-321	A 000 544 24 07	2ZR 003 236-051	A 001 544 15 03	2SD 001 680-271
164 820 69 61	1EL 263 064-011	251 820 01 61	1EL 263 037-011	A 000 544 30 34	2KA 001 386-231	A 001 544 40 03	2SE 001 699-071
164 820 70 61	1EL 263 064-021	251 820 02 61	1EL 263 037-021	A 000 544 33 07	2ZR 003 236-311	A 001 544 41 03	2SD 001 699-061
168 820 01 61	1EJ 008 402-011	251 820 02 61 64	1EL 263 037-021	A 000 544 56 30	2BA 003 236-021	A 001 544 45 03	2SE 001 699-071
168 820 02 61	1EJ 008 402-021	251 820 13 61	1ZL 263 037-011	A 000 544 56 93	9FH 093 887-001	A 001 544 46 03	2SD 001 699-061
168 820 09 61	1EJ 008 402-011	251 820 14 61	1ZL 263 037-321	A 000 544 58 93	9FH 112 497-001	A 001 544 55 90	9EL 109 139-001
168 820 09 61 64	1EJ 008 402-011	251 820 21 61 64	1ZL 263 037-311	A 000 544 60 31	6NM 008 299-501	A 001 544 68 03	2SD 003 167-021
168 820 10 61	1EJ 008 402-021	251 820 22 61 64	1ZL 263 037-321	A 000 544 62 30	2BA 008 221-217	A 001 544 69 03	2SE 003 167-031
170 820 01 56	1NB 007 555-031	301 826 00 96	9GD 128 553-007	A 000 544 70 03	2SE 001 699-071	A 001 544 75 03	2SD 001 680-281
170 820 02 56	1NB 007 555-041	301 826 01 96	9GD 128 553-007	A 000 544 77 03	2SD 001 699-061	A 001 544 76 03	2SE 001 680-291
171 820 01 64	2VP 008 427-091	314 820 07 61	1AE 001 103-001	A 000 544 78 03	2SE 001 699-071	A 001 544 77 90	9EL 107 368-001
171 820 02 64	2VP 008 427-101	314 820 08 61	1AE 001 103-041	A 000 544 78 03	1NL 008 090-117	A 001 544 78 90	9EL 111 647-001
171 820 31 61	1EL						



Réf. Constructeurs / Réf. HELLA

Correspondance

Mercedes-Benz	HELLA	Mercedes-Benz	HELLA	Mercedes-Benz	HELLA	Mercedes-Benz	HELLA
A 001 826 10 90	9ES 082 415-001	A 124 820 83 64	2VP 004 686-151	A 210 820 03 61	1D9 007 095-091	A 901 820 15 61 64	1EH 008 010-061
A 001 826 39 78	9DE 122 228-021	A 124 820 85 61	1EJ 004 440-251	A 210 820 03 66	9AH 144 231-031	A 901 820 24 61	1EH 246 047-011
A 001 826 47 78	9DE 122 228-021	A 124 820 86 61	1EJ 004 440-261	A 210 820 04 61	1D9 007 095-101	A 901 820 25 61	1EH 246 047-021
A 001 826 53 78	9DE 119 445-001	A 124 820 87 61	1EJ 004 440-271	A 210 820 04 66	9AH 144 232-031	A 901 820 26 61	1EH 246 047-051
A 001 826 59 90	9ES 082 415-001	A 124 820 91 64	2VP 004 686-151	A 210 820 21 61	1D9 007 380-051	A 901 820 27 61	1EH 246 047-061
A 001 826 74 78	9DE 129 975-021	A 124 820 94 64	2VP 004 686-181	A 210 820 22 61	1D9 007 380-061	A 906 820 01 61	1EB 247 012-011
A 001 826 75 78	9DE 129 974-021	A 124 826 00 43	9EL 129 615-011	A 210 820 27 61	1D9 007 970-031	A 906 820 02 61	1EB 247 012-021
A 001 826 82 78	9DE 129 975-021	A 124 826 01 43	9EL 129 614-011	A 210 820 30 61	1D9 007 970-041	A 906 820 05 61	1EB 247 012-051
A 001 826 83 78	9DE 129 974-021	A 124 826 04 43	9EL 129 615-011	A 210 820 33 61	1D9 007 380-051	A 906 820 06 61	1EB 247 012-061
A 002 544 02 03	2SE 003 167-031	A 124 826 05 43	9EL 129 614-011	A 210 820 34 61	1D9 007 380-061	A 906 820 23 61	1ED 011 030-111
A 002 544 06 90	9EL 131 420-001	A 126 820 10 01	2JA 004 252-031	A 210 820 37 66	9AH 146 735-041	A 906 820 24 61	1ED 011 030-121
A 002 544 07 03	2VB 004 887-011	A 140 000 18 33	2PF 961 167-021	A 210 820 38 66	9AH 146 736-041	A 940 820 01 61	1DB 247 011-011
A 002 544 07 03010	2VB 004 887-011	A 140 000 32 62	2BM 006 692-011	A 210 820 39 61	1D9 007 970-071	A 940 820 02 61	1DB 247 011-021
A 002 544 07 90	2VB 004 887-011	A 140 000 32 63	2BM 006 692-021	A 210 820 40 61	1D9 007 970-081	A 940 820 03 21	2BA 247 015-031
A 002 544 08 03	9EL 131 420-011	A 140 000 34 20	1DL 007 872-087	A 211 820 01 61	1EL 008 369-071	A 940 820 04 21	2BA 247 015-041
A 002 544 08 03010	2VP 004 887-021	A 140 000 34 21	1DL 007 872-077	A 211 820 02 61	1EL 008 369-081	A 941 820 06 61	1EH 008 688-041
A 002 544 08 0310	2VP 004 887-021	A 163 820 37 61	1EA 963 130-451	A 211 820 05 56	1NB 008 275-031	A 941 820 27 61	1EH 008 688-031
A 002 544 09 03	2VA 004 887-031	A 163 820 37 61 64	1EA 963 130-451	A 211 820 06 56	1NB 008 275-041	A 941 820 28 61	1EH 008 688-041
A 002 544 12 90	9EL 134 296-041	A 163 820 38 61	1EA 963 130-461	A 211 820 06 56 64	1NB 008 275-041	A 941 820 53 61	1EH 008 688-031
A 002 544 13 03	2SD 001 680-271	A 163 820 38 61 64	1EA 963 130-461	A 211 820 11 56	1NB 008 275-071	A 941 820 54 61	1EH 008 688-041
A 002 544 14 03	2SD 001 680-291	A 163 820 45 61	1EL 223 151-171	A 211 820 12 56	1NB 008 275-081	A 943 820 14 61	1EH 009 513-011
A 002 544 15 03	2SE 001 680-291	A 163 820 46 61	1EL 223 151-181	A 211 820 13 61	1EL 008 369-091	A 943 820 15 61	1EH 009 513-021
A 002 544 16 90	9EL 134 296-051	A 163 820 51 61	1EL 223 151-191	A 211 820 14 61	1EL 008 369-101	A 943 820 16 61	1EH 009 513-031
A 002 544 21 90	9EL 134 301-001	A 163 820 51 61 64	1EL 223 151-201	A 211 820 19 61	1ES 008 369-471	A 943 820 17 61	1EH 009 513-041
A 002 544 26 03	2VD 005 300-551	A 164 820 05 61	1EL 263 400-011	A 211 820 29 61	1ES 008 369-481	A 943 820 22 61	1EL 009 513-211
A 002 544 32 94	8GS 007 001-151	A 164 820 06 61	1EL 263 400-021	A 211 820 30 61	1EL 009 260-071	A 943 820 23 61	1EL 009 513-221
A 002 544 40 03	2VD 005 300-551	A 164 820 09 61	1ZS 263 036-411	A 211 870 55 85	1EL 009 260-081	A 956 820 02 59	9AB 165 229-031
A 002 544 42 03	2VD 005 300-551	A 164 820 09 61 64	1ZS 263 036-421	A 211 870 80 26	5DC 009 060-011	A 956 820 03 39	9AB 165 230-031
A 002 544 47 90	9EL 152 891-001	A 164 820 10 61	1ZS 263 036-421	A 211 870 80 26	5DC 009 060-011	A 956 820 02 39	1BL 247 042-011
A 002 544 54 03	2VP 008 204-101	A 164 820 10 61 64	1EL 263 036-411	A 212 820 01 61	5DC 009 060-011	A 957 820 02 39	1KO 247 043-021
A 002 544 55 03	2VD 008 204-111	A 164 820 19 59	1EL 263 064-011	A 212 820 02 61	1EL 010 800-011	A 957 820 03 61	1DL 007 872-077
A 002 544 57 03	2SD 003 167-531	A 164 820 20 59	1EL 263 064-021	A 212 820 02 61	1EL 010 800-021	A 973 820 05 21	2BA 247 016-031
A 002 544 58 03	2SD 003 167-541	A 164 820 31 59	1ZS 263 064-511	A 212 820 09 39	1ZT 011 705-111	A 973 820 06 21	2BA 247 016-041
A 002 544 91 03	2VP 007 500-521	A 164 820 31 61	1ZS 263 064-511	A 212 820 10 39	1ZT 011 705-121	HXB 373 820 17 64	2SA 003 236-041
A 002 544 97 03	2VP 008 204-081	A 164 820 31 61 64	1ZS 263 064-511	A 212 820 17 39	1EX 011 066-611	N 910 139 000 000	8GS 007 001-151
A 002 544 98 03	2VD 008 204-091	A 164 820 32 61	1ZS 263 064-521	A 212 820 18 39	1EX 011 066-621	Q1061464910 01	9EL 146 491-001
A 002 820 20 61	1DL 007 859-011	A 164 820 32 61 64	1ZS 263 400-321	A 212 820 27 59	1ZT 011 705-111		
A 002 820 21 61	1DL 007 859-011	A 164 820 32 61 64	1ZS 263 400-321	A 212 820 28 59	1ZT 011 705-121		
A 002 820 22 61	1DL 007 859-021	A 164 820 39 61	1ZS 263 400-411	A 212 820 55 26	5DC 009 060-211		
A 002 820 23 26	5DV 008 290-004	A 164 820 39 61 64	1ZS 263 400-411	A 212 820 51 26	5DC 009 060-211		
A 002 820 37 56	1NE 006 300-201	A 164 820 40 61	1ZS 263 400-421	A 212 820 82 61	5DC 009 060-211		
A 002 820 39 56	1FE 006 300-191	A 164 820 40 61 64	1ZS 263 400-421	A 212 900 12 00	5DC 009 060-211		
A 002 820 50 61	1DL 007 859-051	A 164 820 43 59	1EL 263 400-011	A 212 900 35 02	5DC 009 060-211		
A 002 820 51 61	1DL 007 859-061	A 164 820 44 59	1EL 263 400-021	A 212 900 78 04	5DC 009 060-211		
A 002 820 69 25	5DD 008 319-501	A 164 820 47 61	1EL 263 036-011	A 215 820 05 56	1NA 007 976-071		
A 002 820 69 26	5DD 008 319-501	A 164 820 47 61 64	1EL 263 036-011	A 215 820 06 56	1NA 007 976-081		
A 002 826 03 78	9DE 122 228-021	A 164 820 48 61	1EL 263 036-021	A 219 820 01 61	1EL 008 821-011		
A 002 826 03 90	9EV 113 436-005	A 164 820 48 61 64	1EL 263 036-021	A 219 820 02 61	1EL 008 821-021		
A 002 826 06 90	9ES 113 917-001	A 164 820 53 61	1ZS 263 036-311	A 219 820 05 61	1ES 008 821-311		
A 002 826 07 90	9ES 113 916-001	A 164 820 53 61 64	1ZS 263 036-311	A 219 820 06 61	1ES 008 821-321		
A 002 826 12 90	9ES 113 917-001	A 164 820 54 61	1ZS 263 036-321	A 219 820 29 61	1ES 008 821-311		
A 002 826 13 90	9ES 113 916-001	A 164 820 54 61 64	1ZS 263 036-321	A 219 820 30 61	1ES 008 821-321		
A 002 826 19 90	9EV 113 436-005	A 164 820 69 61	1EL 263 064-011	A 251 820 01 61	1EL 263 037-011		
A 002 826 20 78	8RA 003 326-041	A 164 820 70 61	1EL 263 064-021	A 251 820 02 61	1EL 263 037-021		
A 002 826 36 90	9EL 119 874-001	A 168 820 01 61	1EJ 008 402-011	A 251 820 02 61 64	1EL 263 037-021		
A 002 826 44 90	9ES 120 721-001	A 168 820 02 61	1EJ 008 402-021	A 251 820 13 61	1ZL 263 037-311		
A 002 826 68 90	9ES 120 721-001	A 168 820 09 61	1EJ 008 402-011	A 251 820 14 61	1ZL 263 037-321		
A 002 826 78 90	9ES 112 293-001	A 168 820 09 61 64	1EJ 008 402-011	A 251 820 21 61 64	1ZL 263 037-311		
A 002 826 84 90	9AH 127 703-051	A 168 820 10 61	1EJ 008 402-021	A 251 820 22 61 64	1ZL 263 037-321		
A 002 826 85 90	9AH 127 704-051	A 170 820 01 56	1NB 007 555-031	A 301 826 00 96	9GD 128 553-007		
A 002 826 88 90	9AH 127 703-051	A 170 820 02 56	1NB 007 555-031	A 301 826 01 96	9GD 128 553-007		
A 002 826 89 90	9AH 127 704-051	A 171 820 01 64	2VP 008 427-101	A 314 820 07 61	1AE 001 103-031		
A 002 826 90 90	9ES 127 153-001	A 171 820 02 64	2VP 008 427-101	A 314 820 08 61	1AE 001 103-041		
A 002 826 91 90	9ES 127 154-001	A 171 820 31 61	1EL 008 361-611	A 314 820 11 61	1AE 001 103-031		
A 002 826 98 90	9ES 126 471-001	A 171 820 32 61	1EL 008 361-621	A 314 820 12 61	1AE 001 103-041		
A 002 826 99 90	9ES 126 472-001	A 171 820 37 61	1EL 008 361-711	A 314 820 13 61	1AE 001 103-031		
A 003 544 22 70	2VD 007 500-221	A 171 820 38 61	1EL 008 361-721	A 314 820 14 61	1AE 001 103-041		
A 003 544 56 03	2VD 008 204-091	A 176 820 27 61	1EX 010 818-351	A 347 826 50 90	9GD 087 429-001		
A 003 544 57 03	2VP 008 204-081	A 176 820 28 61	1EX 010 818-361	A 373 820 17 64	2SA 003 236-041		
A 003 820 26 26	5DD 008 319-501	A 176 820 31 61	1ZT 010 818-471	A 381 820 00 61	1EH 002 658-311		
A 003 820 26 56	1KO 008 191-021	A 176 820 32 61	1ZT 010 818-481	A 381 820 10 61	1EH 002 658-031		
A 003 820 27 56	1NO 008 582-011	A 176 820 38 61	1EG 010 818-111	A 381 820 11 61	1EH 002 658-041		
A 003 826 05 90	9AH 130 137-021	A 176 820 39 61	1EG 010 818-121	A 381 820 12 61	1EH 002 658-031		
A 003 826 06 90	9AH 130 138-021	A 201 820 01 61	1EJ 004 070-071	A 381 820 13 61	1EH 002 658-041		
A 003 826 11 90	9AH 130 137-021	A 201 820 02 61	1EJ 004 070-081	A 381 820 27 61	1EH 002 658-311		
A 003 826 12 90	9AH 130 138-021	A 201 820 05 61	1EJ 004 070-091	A 381 820 28 61	1EH 002 658-321		
A 004 826 02 90	9ES 148 323-021	A 201 820 06 61	1EJ 004 070-101	A 381 820 29 61	1EH 002 658-331		
A 004 826 03 90	9ES 148 324-021	A 201 820 25 61	1EJ 004 070-071	A 381 820 30 61	1EH 002 658-341		
A 124 820 01 64	2VP 004 686-111	A 201 820 26 61	1EJ 004 070-081	A 381 820 37 61	1EH 002 658-391		
A 124 820 01 66	1EL 129 763-001	A 201 820 31 61	1EJ 004 070-091	A 381 820 38 61	1EH 002 658-401		
A 124							



Neoplan	HELLA	Nissan	HELLA	Opel	HELLA	Opel	HELLA
1102.516.4	2BM 002 847-021	26060-BR60B	1EL 010 335-251	12 16 277	1EG 354 539-011	28 93 344	9FH 093 887-001
1102.517.5	2BA 003 236-021	26060-JD90A	1EF 238 042-011	12 16 288	1EG 007 640-401	34 59 065	9FF 085 642-001
1102.517.6	9EL 119 544-021	26060-JD91A	1EF 238 042-111	12 16 289	1EG 007 640-391	39 00 017	2BA 003 236-021
1102.523.2	2BM 006 692-011	26060-JD91B	1EF 238 042-111	12 16 497	1AG 006 920-211	44 17 502	1EH 354 541-011
1102.523.4	2BM 006 692-021	26130-0X000	2BA 964 255-021	12 16 498	1AG 006 920-221	44 17 556	1EH 354 541-021
1102.526.5	9EL 119 544-001	26130-0X001	2BA 964 255-041	12 16 539	1EG 007 640-311	62 07 044	6NM 007 878-351
1102.529.4	2BA 003 236-541	26135-0X000	2BA 964 255-011	12 16 540	1EG 007 640-321	62 07 109	6NM 008 830-601
1102.531.1	1NL 007 186-021	26135-0X001	2BA 964 255-031	12 16 543	1EL 008 329-251	62 07 126	6NM 008 830-601
1102.534.3	2ZR 003 236-311	28474-JD00A	5DD 008 319-501	12 16 544	1EL 008 329-261	62 23 151	9EL 143 579-021
1102.534.5	9EL 119 544-111	28474-JD00B	5DD 008 319-501	12 16 561	1EG 270 370-311	62 23 152	9EL 143 580-021
1102.534.8	2KA 001 378-011	28474-JD00B	5DV 008 290-004	12 16 562	1EG 270 370-321	62 23 243	9FT 168 372-011
1102.535.0	2KA 003 389-061	B6010-0F001	1ED 962 060-121	12 16 565	1EL 008 700-311	62 23 244	9FT 168 372-021
1102.544.2	8RA 003 326-041	B6010-0X000	1ED 962 210-021	12 16 566	1EL 008 700-321	62 35 086	5DD 008 319-501
1102.546.4	2PF 961 167-021	B6010-7F000	1D7 963 100-021	12 16 569	1ZS 008 710-311	62 35 149	5DV 008 290-004
1102.546.9	2PF 002 860-031	B6060-0F001	1ED 962 060-111	12 16 570	1ZS 008 710-321	67 10 010	1NA 354 658-011
1102.547.0	9GD 128 553-007	B6060-0X000	1ED 964 210-011	12 16 659	1EG 270 370-611	67 10 011	1NA 354 659-011
1102.547.5	1NL 007 186-021	B6060-7F000	1D7 963 100-011	12 16 660	1EG 270 370-621	67 10 012	1NA 354 658-021
1102.558.3	2AB 004 532-051			12 16 674	1EG 010 011-351	67 10 014	1NA 354 659-021
1106.848.3	2NE 008 221-031			12 16 687	1EJ 009 630-311	67 10 037	1NA 354 661-011
1106.848.4	8RA 008 405-001			12 16 688	1EJ 009 630-321	67 10 038	1NA 354 661-021
1107.376.4	1KO 008 191-021			12 16 690	1ZT 009 631-311	90053687	9GH 116 966-011
1107.376.7	1NO 008 582-011			12 16 691	1ZT 009 631-321	90141523	2BA 003 236-021
1107.376.8	1BL 008 193-011			12 16 692	1EG 010 011-361	90457812	6NM 007 282-641
1107.378.7	2BA 008 221-041			12 16 724	1EG 010 011-611	90487567	1AG 006 920-211
1107.535.0	2BA 008 221-001			12 16 725	1EG 010 011-621	90487568	1AG 006 920-221
1108.046.9	2XA 008 221-021			12 16 728	1EG 010 011-671	90492832	6NM 007 282-641
1108.047.1	2ZR 002 860-031			12 16 729	1EG 010 011-681	90565932	5DV 007 760-651
1108.047.1	8RA 008 405-001			12 16 740	1EJ 009 630-311	90590665	6NM 007 878-351
1400.681.3	2PF 002 860-031			12 16 741	1EJ 009 630-321	91 17 149	1EL 007 950-271
1502.207.00	9HB 126 601-001			12 17 273	9GH 116 966-011	91 17 184	1EL 008 020-261
1503.003.01	2BA 002 939-171			12 17 276	9GH 116 966-011	91 17 185	1EL 008 020-261
1503.003.02	9EL 116 771-031			12 22 111	9EL 160 467-011	91 17 323	1NA 354 658-021
1503.004.00	2BM 002 847-011			12 22 112	9EL 160 468-011	91 17 326	1NA 354 659-011
1503.004.01	9EL 115 830-001			12 22 187	9EL 176 380-091	91 17 327	1NA 354 659-021
1503.005.00	2BM 002 847-021			12 22 188	9EL 176 380-101	91 18 758	1EL 008 020-251
1503.006.00	2BA 001 275-011			12 22 193	9EL 176 380-051	91 18 761	1EL 008 020-261
1503.006.01	9EL 101 899-001			12 22 194	9EL 176 380-061	91 59 282	2BA 002 324-011
1503.007.00	2BA 001 275-021			12 22 195	9EL 354 668-011	91 59 283	2BA 002 324-021
1503.013.00	2BA 003 236-021			12 22 196	9EL 354 668-021	91 93 411	1EL 009 020-211
1503.013.02	9EL 119 544-021			12 22 219	9EL 354 998-011	91 93 412	1EL 009 020-221
1503.038.00	1AG 002 343-101			12 22 220	9EL 354 998-021	91 93 417	1EL 009 050-211
1503.079.00	2ZR 002 589-011			12 22 250	9EL 354 998-031	91 93 418	1EL 009 050-221
1503.081.00	2ZR 003 236-051			12 23 182	9EL 354 998-041	91 99 894	1EG 007 640-391
1503.082.00	8RA 003 326-011			12 23 185	9EL 152 052-011	91 99 895	1EG 007 640-401
1503.103.00	2ZR 003 236-051			12 24 137	9EL 152 051-011	93170272	1EL 008 329-251
1503.142.00	2BM 006 692-011			12 24 137	2KA 004 434-031	93170273	1EL 008 329-261
1503.143.00	2BM 006 692-021			12 32 335	5DV 009 720-001	93171428	1EL 008 320-071
1503.203.00	2NE 003 236-001			12 61 742	1ZT 009 631-311	93171429	1EL 008 320-081
1503.203.02	9EL 119 544-001			12 61 743	1ZT 009 631-321	93171645	5DD 008 319-501
1503.205.02	9EL 119 544-001			13142042	6NM 008 830-601	93172953	1EL 008 320-131
1503.212.00	2SA 003 236-041			13226828	1NA 354 665-011	93172954	1EL 008 320-141
1503.226.00	2BA 003 236-541			13226829	1NA 354 665-021	93175364	1EE 354 535-011
1503.241.00	2BA 004 119-001			13226856	9EL 354 668-011	93175365	1EE 354 535-021
1503.28.00	2SD 003 167-021			13226857	9EL 354 668-021	93175368	1EG 007 640-311
1503.302.00	2ZR 003 236-311			13226858	1EG 270 370-611	93175369	1EG 007 640-321
1503.303.01	9EL 119 544-111			13232928	1EG 270 370-621	93175723	1EG 007 640-391
1503.402.00	2KA 001 378-041			13232929	1EJ 354 676-021	93175724	1EG 007 640-401
1503.541.20	2KA 003 389-061			13253630	1EG 010 011-311	93177645	5DD 008 319-501
1503.700.00	2XS 005 020-041			13253646	1EG 010 011-321	93178635	1EG 270 370-311
1503.700.10	8RA 003 326-011			13253647	1NA 354 680-011	93178636	1EG 270 370-321
1503.802.00	8RA 003 326-041			13261948	1NA 354 680-021	93178771	9EL 160 467-011
1503.802.01	2PF 961 167-021			13261949	1NA 354 682-021	93178772	9EL 160 468-011
1503.806.00	2PF 002 860-031			13261954	1NA 354 682-011	93181409	1NA 354 661-011
1503.806.02	9GD 128 553-007			13262044	1NA 354 663-011	93181410	1NA 354 661-021
1504.033.00	2JA 002 661-001			13262045	1NA 354 663-021	93183055	9EL 161 421-011
1504.207.00	2AB 004 532-051			13262572	1NO 354 681-021	93183056	9EL 161 422-011
1508.021.00	8JA 001 909-001			13262573	1NO 354 681-011	93189357	1EG 354 534-011
36.25101-6001	1BL 008 193-011			13278001	1ZT 009 631-311	93189358	1EG 354 534-021
36.25101-6008	1NH 008 090-117			13278002	1ZT 009 631-321	93190069	1EG 270 370-611
36.25102-0000	9HD 149 253-007			13278005	5DV 009 720-001	93190070	1EG 270 370-621
36.25102-6000	1NR 008 582-011			13279621	9EL 176 380-091	93190306	9EL 354 073-011
36.25103-6000	2ZR 008 221-051			13279622	9EL 176 380-101	93190307	9EL 354 073-021
36.25109-0000	9HD 149 253-007			13279627	9EL 176 380-051	93190386	1EG 270 370-311
36.25202-6003	2AB 004 532-051			13279628	9EL 176 380-061	93190387	1EG 270 370-321
36.25225-6000	2XA 008 221-021			13279642	9FT 168 372-011	93859829	1EH 354 541-011
36.25225-6001	2NE 008 221-031			13279643	9FT 168 372-021	93859830	1EH 354 541-021
36.25320-6001	2BA 008 221-041			13282366	9EL 354 668-011	PR0531975	2KA 003 389-061
36.25943-6007	5DV 008 856-001			13282367	9EL 354 668-021	PRK000607	2SD 001 699-061
81.25225-6107	2BM 002 847-011			13286612	1EJ 354 676-011	V07008700	2KA 001 386-231
81.25225-6108	2BM 002 847-021			13297722	1EG 010 011-371	V26600780	2SD 001 680-271
81.25225-6459	2BM 006 692-011			13297723	1EG 010 011-381	V26600790	2SD 001 680-281
81.25901-0102	8GA 006 841-241			13305776	1EJ 354 676-021	V26600810	9EL 111 647-001
88.25101-6007	1KO 008 191-021			13305777	1EJ 354 676-011	V28610300	2BA 003 022-021
88.25215-0001	8RA 008 405-001			13306933	1ZT 010 012-411	V44022500	2SE 002 578-701
88.25225-6023	2BA 003 236-541			13307437	1ZT 010 012-421		
88.25225-6026	2BA 008 221-001			13307438	9EL 354 998-011		
8800.855.4	2PF 961 167-021			13336326	9EL 354 998-021		
8801.526.8	2ZR 003 236-051			13336327	9EL 354 998-031		
N1.01102-5190	1AG 002 343-101			13365290	9EL 354 998-041		
N1.01102-5441	8RA 003 326-011			13365291	1EG 010 011-351		
N1.01102-5464	2PF 961 167-021			17 08 101	1EG 010 011-361		
N1.01400-6813	2PF 002 860-031			17 10 358	1AG 002 343-101		
				17 10 359	1NA 354 680-011		
				17 10 360	1NA 354 680-021		
				17 10 361	1NA 354 663-011		
				17 10 364	1NA 354 663-021		
				17 10 365	1NA 354 662-011		
				17 10 366	1NA 354 993-011		
				17 10 367	1NA 354 993-021		
				17 10 374	1NA 35		



Réf. Constructeurs / Réf. HELLA

Correspondance

Valeo	HELLA	Visteon	HELLA	Visteon	HELLA	Volkswagen	HELLA
085311	1AG 006 560-261	20-200-01041	1EL 354 027-041	20-211-01013	9EL 171 977-021	1H6 941 017 R	1AJ 007 235-231
085312	1AG 006 560-231	20-200-01043	1EL 354 027-081	20-211-01014	9EL 171 558-021	1H6 941 018 AA	1AJ 007 235-241
085313	1AG 006 560-241	20-200-01045	1EE 010 203-021	20-211-01015	9EL 354 071-021	1H6 941 018 AF	1DJ 006 360-661
085387	2BA 002 939-171	20-200-01047	1EL 010 201-021	20-211-01016	2VP 354 037-021	1H6 941 018 AJ	1AJ 007 235-241
085388	9EL 116 771-031	20-200-01049	1EL 010 201-061	20-211-01018	2NE 354 041-011	1H6 941 018 AL	1AJ 007 235-241
085392	9EL 144 425-001	20-200-01051	1EL 010 201-141	20-211-01019	9EL 354 076-011	1H6 941 018 AM	1AJ 007 235-241
085393	9EL 144 426-001	20-200-01052	1EL 010 201-101	20-211-01020	2VP 354 030-011	1H6 941 018 AN	1AJ 007 235-241
085394	8XU 144 427-001	20-200-01055	1EL 010 201-181	20-211-01021	2VP 354 043-011	1H6 941 018 Q	1AJ 007 235-241
085395	8XU 144 428-001	20-200-01057	1EL 010 201-221	20-211-01022	2VP 354 042-011	1H6 941 018 R	1AJ 007 235-241
085396	9EL 144 425-011	20-200-01061	1EL 354 025-061	20-211-01023	9EL 354 066-011	1H6 941 018 S	1AJ 007 235-241
085397	9EL 144 426-011	20-200-01063	1EF 354 025-101	20-211-01025	9EL 354 064-011	1H6 945 111	9EL 139 137-051
085398	8XU 144 429-001	20-200-01065	1ZL 010 541-061	20-211-01026	9EL 354 067-011	1H6 945 111 A	9EL 139 137-061
085399	8XU 144 430-001	20-200-01067	1EL 010 541-101	20-211-01027	9EL 354 050-011	1H6 945 111 B	9EL 139 137-071
085404	9EL 142 459-011	20-200-01069	1EF 010 541-021	20-211-01028	2SK 354 032-011	1H6 945 111 C	9EL 139 137-081
085405	9EL 142 460-011	20-201-01001	1AE 010 199-021	20-211-01029	9EL 171 558-051	1H6 945 111 D	9EL 139 137-081
085502	9HB 006 948-031	20-201-01003	1AG 354 023-011	20-211-01030	2VP 354 030-031	1H6 945 111 C	9EL 139 137-071
085503	9HB 006 948-041	20-201-01005	1AG 354 023-051	20-211-01031	9EL 354 070-011	1H6 945 112	9EL 139 138-051
085522	9BG 142 247-021	20-201-01013	1EF 010 197-011	20-211-01032	9EL 354 054-011	1H6 945 112 A	9EL 139 138-051
085523	9BG 142 248-021	20-201-01015	1AJ 010 202-031	20-211-01033	9EL 354 055-011	1H6 945 112 B	9EL 139 138-071
085734	9EL 158 254-021	20-201-01017	1EL 010 202-011	20-211-01034	9EL 171 968-011	1H6 945 112 C	9EL 139 138-081
085740	1AJ 007 235-231	20-201-01019	1EL 010 202-091	20-211-01035	9EL 171 558-031	1H6 945 112 C	9EL 139 138-071
085741	1AJ 007 235-241	20-201-01024	1EE 010 198-011	20-211-01036	2VP 354 038-011	1H6 945 111	9EL 139 138-081
085769	8KA 146 152-001	20-201-01025	1EE 010 198-011	20-211-01037	2VP 354 039-011	1H9 945 111 A	9EL 142 825-021
086665	9AH 150 865-011	20-201-01025	1EE 010 198-031	20-211-01039	9EL 171 974-011	1H9 945 111 A	9EL 142 825-031
086749	1EL 007 700-051	20-201-01029	1EG 354 024-011	20-211-01040	9EL 171 975-011	1H9 945 112	9EL 142 826-021
086750	1EL 007 700-061	20-201-01031	1EG 354 024-031	20-211-01041	9EL 354 079-011	1H9 945 112 A	9EL 142 826-031
086752	1EJ 007 700-071	20-201-01034	1EG 354 024-111	20-211-01042	9EL 354 077-011	1J0 941 295 B	6NM 007 878-041
086753	1EJ 007 700-081	20-201-01036	1EG 010 196-011	20-211-01045	2SK 354 035-011	1J0 941 295 C	6NM 007 878-041
086754	9EL 151 875-021	20-201-01040	1EL 354 027-011	20-211-01046	9EL 354 080-011	1J1 941 017 B	1EJ 007 700-071
086755	9EL 151 876-021	20-201-01041	1EL 354 027-031	20-211-01049	9EL 354 073-011	1J1 941 017 C	1EL 007 700-051
086845	9BG 142 248-021	20-201-01043	1EL 354 027-071	20-211-01050	9EL 176 578-011	1J1 941 017 F	1EJ 007 700-071
086846	9BG 142 247-021	20-201-01045	1EE 010 203-011	20-211-01051	9EL 176 577-011	1J1 941 017 K	1EL 007 700-051
086866	9EL 144 425-011	20-201-01047	1EL 010 201-011	20-211-01052	9EL 176 576-011	1J1 941 018 B	1EJ 007 700-081
086867	9EL 144 425-001	20-201-01049	1EL 010 201-051	20-211-01053	9EL 176 574-011	1J1 941 018 C	1EL 007 700-061
086868	9EL 144 426-011	20-201-01051	1EL 010 201-131	20-211-01054	9EL 176 575-011	1J1 941 018 F	1EJ 007 700-081
086869	9EL 144 426-001	20-201-01052	1EL 010 201-091	20-211-01057	9EL 354 082-011	1J1 941 018 K	1EL 007 700-061
086981	1EE 007 350-091	20-201-01055	1EL 010 201-171	20-231-01001	2ZR 354 063-021	1J5 941 017 AD	1EH 963 560-591
086982	1EE 007 350-101	20-201-01057	1EL 010 201-211	20-231-01002	2ZR 354 052-021	1J5 941 017 AE	1EH 963 560-631
087299	6NM 007 878-041	20-201-01061	1EL 354 025-051	20-231-01003	2ZR 354 069-021	1J5 941 017 BD	1EH 963 560-591
087453	1EG 354 539-011	20-201-01063	1EF 354 025-091	20-240-01001	2NE 354 062-011	1J5 941 017 BE	1EH 963 560-631
087454	1EG 354 539-021	20-201-01065	1ZL 010 541-051	20-240-01002	2NE 354 051-011	1J5 941 018 AD	1EH 963 560-601
087641	1DF 963 709-051	20-201-01067	1EL 010 541-091	20-240-01003	2NE 354 053-011	1J5 941 018 AE	1EH 963 560-641
087642	1DF 963 709-061	20-201-01069	1EF 010 541-011	20-241-01003	2NE 354 053-021	1J5 941 018 BD	1EH 963 560-601
087934	1EH 008 684-021	20-202-01001	1NA 354 015-011	20-241-01004	2NE 354 068-011	1J5 941 018 BE	1EH 963 560-641
088511	1EE 354 535-011	20-202-01002	1NA 010 205-011	20-252-01002	2XX 354 033-021	1J5 945 095 AA	1EH 963 669-081
088512	1EE 354 535-021	20-202-01003	1NO 354 017-021			1J5 945 095 AB	9EL 963 669-081
088867	1EE 247 013-051	20-202-01004	1NO 354 016-021	Volkswagen	HELLA	1J5 945 096 AB	9EL 963 670-081
088868	1EE 247 013-061	20-202-01005	1NO 354 013-021	000 998 953	8KB 193 607-001	1J5 945 096 N	9EL 963 670-081
088947	1EE 354 536-011	20-202-01006	1NO 354 018-021	000 998 953	8KB 193 607-002	1J5 945 111 M	9EL 963 669-081
088948	1EE 354 536-021	20-203-01001	1NA 354 015-021	003 102 051	9EL 111 647-001	1J5 945 112 M	9EL 963 670-081
088977	1EL 247 014-011	20-203-01002	1NA 010 205-021	1 152 300	1EL 246 045-111	1J6 945 095 Q	9EL 151 875-021
088978	1EL 247 014-021	20-203-01003	1NO 354 017-011	1 152 401	1EL 246 045-121	1J6 945 096 R	9EL 151 876-021
169160	2VD 008 204-251	20-203-01004	1NO 354 016-011	111 941 039 N	1A8 003 060-541	1J6 945 111 Q	9EL 151 875-021
169170	2VP 008 204-241	20-203-01005	1NO 354 013-011	111 941 039 N	1A8 121 149-001	1J6 945 112 Q	9EL 151 875-021
44576	1EG 008 862-181	20-203-01006	1NO 354 018-011	111 941 039 Q	1A8 003 060-541	1K0 941 699 A	1NO 270 595-011
44581	1EJ 009 648-011	20-204-01001	9EL 354 059-011	111 941 039 G	9FH 093 887-001	1K0 941 699 C	1NO 271 284-031
44582	1EJ 009 648-021	20-204-01002	9EL 354 072-011	111 941 605 A	9GH 116 966-011	1K0 941 700 A	1NO 270 595-021
89092643	5DV 009 000-001	20-204-01003	9EL 354 075-011	111 941 753	1A8 003 060-551	1K0 941 700 C	1NO 271 284-041
		20-204-01004	9EL 354 060-011	113 941 111 E	2JA 002 532-011	1K6 941 029 C	1EG 247 007-411
Vauxhall	HELLA	20-204-01006	2BA 010 232-011	113 941 753	1A8 001 156-281	1K6 941 029 P	1EG 247 007-571
1 222 355	9EL 354 073-011	20-205-01001	9EL 354 059-021	113 941 753 A	1A8 001 156-281	1K6 941 029 T	1EG 247 007-611
1 222 356	9EL 354 073-021	20-205-01002	9EL 354 072-021	161 949 101	2BM 003 647-021	1K6 941 030 C	1EG 247 007-421
12 16 219	1EG 010 011-371	20-205-01003	9EL 354 075-021	165 941 005	1AH 004 565-171	1K6 941 030 P	1EG 247 007-581
12 16 220	1EG 010 011-381	20-205-01004	9EL 354 060-021	165 941 006	1AH 004 565-181	1K6 941 030 T	1EG 247 007-621
12 16 223	1ZT 010 012-411	20-205-01006	2BA 010 232-021	165 941 017	1AH 004 565-171	1K6 941 295	6NM 008 830-601
12 16 224	1ZT 010 012-421	20-206-01001	9EL 354 056-001	165 941 017 A	1AH 004 565-171	1K6 945 093 E	2NE 354 041-011
13142042	6NM 008 830-601	20-206-01003	9EL 354 058-001	165 941 017 E	1AH 004 565-171	1K6 945 093 J	2NE 354 041-011
13278005	5DV 009 720-001	20-207-01001	1NO 009 617-011	165 941 018	1AH 004 565-181	1K6 945 094 E	2ZR 354 041-021
13297722	1EG 010 011-371	20-210-01001	9EL 354 061-021	165 941 018 A	1AH 004 565-181	1K6 945 094 J	2ZR 354 041-021
13306933	1ZT 010 012-411	20-210-01002	9EL 354 057-021	171 941 039	1A8 003 060-541	1Q0 945 093	2NR 009 247-091
13306934	1ZT 010 012-421	20-210-01003	9EL 171 556-011	171 941 105	1A8 121 149-001	1Q0 945 093 B	2NR 009 247-131
24406569	5DV 008 290-004	20-210-01005	2VP 354 034-011	171 941 105 C	1A8 121 150-001	1Q0 945 093 M	2SA 010 698-091
24417111	5DV 008 290-004	20-210-01007	9EL 354 078-011	171 941 105 F	1A8 121 150-001	1Q0 945 093 P	2SA 010 698-131
90487567	1AG 006 920-211	20-210-01009	9EL 171 976-011	171 941 105 G	1A8 121 150-001	1Q0 945 094	2ZR 009 247-101
90487568	1AG 006 920-221	20-210-01011	9EL 354 074-011	171 941 753	1A8 003 060-551	1Q0 945 094 B	2ZR 009 247-141
9118761	1EL 008 020-261	20-210-01013	9EL 171 977-011	171 941 753 A	1A8 003 060-551	1Q0 945 094 M	2TZ 010 698-101
9193411	1EL 009 020-211	20-210-01014	9EL 171 558-011	171 941 753 A	1A8 121 150-001	1Q0 945 094 P	2TZ 010 698-141
9193412	1EL 009 020-221	20-210-01015	9EL 354 071-011	171 943 021 B	2KA 002 445-111	1Q0 945 095 H	2VA 009 246-091
9193417	1EL 009 050-211	20-210-01016	2ZR 354 037-011	171 953 055	2BA 002 939-171	1Q0 945 095 K	2VA 009 246-131
9193418	1EL 009 050-221	20-210-01018	2ZR 354 041-021	171 953 055 D	2BA 002 939-171	1Q0 94	

Réf. Constructeurs / Réf. HELLA

Correspondance



Volkswagen	HELLA	Volkswagen	HELLA	Volkswagen	HELLA	Volkswagen	HELLA
251 945 111 H	9EL 122 149-011	3C0 953 042 F	2BA 010 118-021	5K0 945 093 AA	2SA 009 923-131	6Q1 941 007 AQ	1EE 247 019-171
251 945 112 D	9EL 122 150-011	3C0 953 042 H	2BA 010 118-041	5K0 945 093 AB	2SA 009 923-091	6Q1 941 007 AR	1EE 247 019-171
251 945 112 H	9EL 122 150-011	3U1 941 017 D	1EL 246 042-091	5K0 945 093 AF	2SA 010 409-131	6Q1 941 007 AT	1EE 247 019-171
281 941 753 A	1AG 004 873-391	3U1 941 017 G	1EL 246 042-431	5K0 945 093 R	2SA 010 409-131	6Q1 941 008 AJ	1EE 247 019-181
281 941 754 A	1AG 004 873-401	3U1 941 017 H	1EL 246 042-091	5K0 945 094 AA	2TZ 009 923-141	6Q1 941 008 AK	1EE 247 019-181
281 945 729	9EL 146 373-001	3U1 941 018 D	1EL 246 042-101	5K0 945 094 AB	2TZ 009 923-101	6Q1 941 008 AQ	1EE 247 019-181
281 953 357	9EL 116 907-001	3U1 941 018 G	1EL 246 042-441	5K0 945 094 AF	2TZ 010 409-141	6Q1 941 008 AR	1EE 247 019-181
283 943 111	9BG 101 230-001	3U1 941 018 H	1EL 246 042-101	5K0 945 094 R	2TZ 010 409-141	6Q1 941 008 AT	1EE 247 019-181
283 943 111 A	9BG 121 587-031	411 941 669	9FF 085 642-001	5K0 945 095 K	2SD 010 408-071	6Q2 941 007 AL	1EE 247 019-221
283 945 095 C	2VP 003 567-111	431 941 155	9FH 112 497-001	5K0 945 095 M	2SD 009 922-131	6Q2 941 008 AL	1EE 247 019-221
283 945 096 C	2VP 003 567-121	4A0 941 029 B	1EL 006 640-151	5K0 945 095 N	2SD 009 922-091	6Q6 945 095 AB	2VA 965 303-071
2D0 945 095 A	9EL 270 197-011	4A0 941 029 G	1EL 006 640-151	5K0 945 095 P	2SD 010 408-071	6Q6 945 095 M	2VA 965 303-071
2D0 945 096 C	2VD 008 204-131	4A0 941 029 L	1AL 007 270-171	5K0 945 096 K	2SD 010 408-081	6Q6 945 096 AB	2VP 965 303-081
2D0 945 096 D	9EL 270 198-011	4A0 941 029 N	1EL 007 270-151	5K0 945 096 M	2SD 009 922-141	6Q6 945 096 M	2VP 965 303-081
2D0 945 111 C	2VP 008 204-121	4A0 941 030 B	1EL 006 640-161	5K0 945 096 N	2SD 009 922-101	6R0 945 095 J	2VA 354 669-011
2E0 947 107 A	9EL 270 197-011	4A0 941 030 G	1EL 006 640-161	5K0 945 096 P	2SD 010 408-081	6R0 945 095 N	2VA 354 669-011
2E1 941 005	9EL 270 198-011	4A0 941 030 L	1AL 007 270-171	5K1 941 005 J	1EG 009 901-211	6R0 945 096 J	2VA 354 669-021
2E1 941 006	8GS 002 296-111	4A0 941 030 N	1EL 007 270-161	5K1 941 005 L	1EG 009 901-211	6R0 945 096 N	2VA 354 669-021
2E1 941 015	1ER 011 592-051	4A0 941 115 B	9ES 137 169-031	5K1 941 005 P	1EG 009 901-211	6R0 945 111 B	2VA 354 669-011
2E1 941 016	1ER 011 592-061	4A0 941 115 J	9ES 145 599-001	5K1 941 006 J	1EG 009 901-221	6R0 945 112 B	2VA 354 669-021
2K0 941 005 B	1EE 010 203-011	4A0 941 116 B	9ES 137 170-031	5K1 941 006 L	1EG 009 901-221	6R1 941 007 E	1EE 247 051-011
2K0 941 005 D	1EE 010 203-011	4A0 941 116 J	9ES 145 600-001	5K1 941 006 P	1EG 009 901-221	6R1 941 007 F	1EE 247 051-011
2K0 941 006 B	1EE 010 203-021	4A0 941 295	6NM 007 282-211	5K1 941 751 C	1ZS 009 902-511	6R1 941 008 E	1EE 247 051-021
2K0 941 006 D	1EE 010 203-021	4A0 945 223 D	9EL 145 997-021	5K1 941 751 D	1ZS 009 902-771	6R1 941 008 F	1EE 247 051-021
2K0 945 095 F	2VP 354 043-011	4A0 945 224 D	9EL 145 998-021	5K1 941 752 C	1ZS 009 902-521	701 941 017	1AJ 006 051-211
2K0 945 095 G	2VP 354 042-011	4A0 949 101	2BM 003 647-021	5K1 941 752 D	1ZS 009 902-781	701 941 018	1AJ 006 051-221
2K0 945 095 H	2VP 354 043-011	4A0 953 049 D	9EL 145 833-021	5K1 941 753 B	1ZS 009 902-711	701 941 105	1AJ 006 051-221
2K0 945 095 I	2VP 354 042-011	4A0 953 050 D	9EL 145 834-021	5K1 941 753 C	1ZS 009 902-771	701 941 106	1AJ 006 051-221
2K0 945 095 J	2VP 354 043-011	4A5 945 217	9EL 138 567-031	5K1 941 754 B	1ZS 009 902-521	701 941 699 J	1NB 008 122-011
2K0 945 095 K	2VP 354 042-011	4A5 945 217 B	9EL 138 567-061	5K1 941 754 E	1ZS 009 902-781	701 941 700 J	1NB 008 122-021
2K0 945 095 L	2VP 354 043-011	4A5 945 218	9EL 138 568-031	5K7 945 207 A	2SD 010 970-031	701 945 095	9EL 146 371-001
2K0 945 095 M	2VP 354 042-011	4A5 945 218 B	9EL 138 568-061	5K7 945 208 A	2SD 010 970-041	701 945 095 01C	9EL 146 372-001
2K0 945 096 F	2VP 354 043-021	4A9 945 217	9EL 140 064-021	5K7 945 307	2SD 010 971-051	701 945 096	9EL 146 372-001
2K0 945 096 G	2VP 354 042-021	4A9 945 218	1EL 008 472-011	5K7 945 308	2TZ 010 971-061	701 945 096 01C	9EL 146 371-001
2K0 945 096 H	2VP 354 043-021	4B0 941 003 BJ	1EL 008 472-021	5M0 907 391	5DV 009 000-001	701 945 111	9EL 146 372-001
2K0 945 096 I	2VP 354 042-021	4B0 941 004 BJ	1EL 008 472-031	5M1 941 005 B	1EE 247 013-051	701 945 112	9EL 146 372-001
2K0 945 096 J	2VP 354 043-021	4B0 941 029	1EL 007 821-091	5M1 941 005 C	1EE 247 013-051	701 945 129	9EL 146 373-001
2K0 945 096 K	2VP 354 042-021	4B0 941 029 K	1EL 007 821-091	5M1 941 005 D	1EE 247 013-051	701 953 409	9EL 136 401-011
2K5 941 005 A	1EL 010 551-111	4B0 941 029 M	1EL 007 821-091	5M1 941 005 E	1EE 009 948-051	701 953 050	9EL 136 401-011
2K5 941 005 B	1EL 010 551-111	4B0 941 029 N	1EL 008 309-071	5M1 941 006 B	1EE 247 013-061	7D0 941 699 B	1NB 008 122-011
2K5 941 006 A	1EL 010 551-121	4B0 941 029 Q	1EL 008 310-071	5M1 941 006 C	1EE 247 013-061	7D0 941 699 C	1NB 008 122-011
2K5 941 006 B	2VP 354 999-011	4B0 941 029 R	1EL 008 473-071	5M1 941 006 D	1EE 247 013-061	7D0 941 700 B	1NB 008 122-021
2K5 941 006 C	2VP 354 999-031	4B0 941 030	1EL 007 821-101	5M1 941 006 G	1EE 009 948-061	7D0 941 700 C	1NB 008 122-021
2K5 941 006 D	2VP 354 999-021	4B0 941 030 K	1EL 007 821-101	5N0 945 093 B	2SA 009 692-091	7E0 941 699	1NO 270 481-051
2K5 941 006 E	2VP 354 999-041	4B0 941 030 M	1EL 007 821-101	5N0 945 093 G	2SA 010 739-091	7E0 941 700	1NO 270 481-061
2K5 945 096 F	1A8 001 156-011	4B0 941 030 N	1EL 008 309-081	5N0 945 094 B	2SA 009 692-101	7E0 945 095	2SK 008 579-091
2K5 945 096 G	1A8 001 156-011	4B0 941 030 Q	1EL 008 310-081	5N0 945 094 H	2SA 010 739-101	7E0 945 095 D	2SK 008 579-111
311 941 039 E	1A8 001 156-011	4B0 941 030 R	1EL 008 473-081	5N0 945 095 F	2SD 009 691-091	7E0 945 096	2SK 008 579-111
311 941 039 F	9DR 082 351-021	4B0 941 030 S	8GS 007 949-261	5N0 945 095 H	2SD 009 691-091	7E0 945 096 D	2SK 008 579-121
311 941 151 A	9DR 082 351-021	4B0 941 699 C	1NO 246 039-011	5N0 945 095 D	2SD 009 691-091	7H0 941 699	1NO 271 247-051
311 941 151 B	1A8 003 060-541	4B0 941 700 C	1NO 246 039-021	5N0 945 095 E	2SD 010 738-091	7H0 941 699 B	1NO 271 247-051
321 941 039 G	1A8 012 150-001	4B0 949 127	9EL 270 107-011	5N0 945 096 F	2SD 009 691-101	7H0 941 699 C	1NO 270 481-051
321 941 105 K	1A8 003 060-551	4B5 945 095	9EL 148 141-021	5N0 945 096 H	2SD 009 691-101	7H0 941 699 C	1NO 271 247-051
321 941 753 B	1A8 012 150-001	4B5 945 095 B	2VP 008 468-051	5N0 945 096 D	2SD 009 691-101	7H0 941 700	1NO 271 247-061
321 941 753 E	1A8 003 060-551	4B5 945 096	9EL 148 142-021	5N0 945 096 Q	2SD 010 738-101	7H0 941 700 C	1NO 271 247-061
321 947 111 A	2A 002 931-031	4B5 945 096 B	2VP 008 468-061	5N1 941 005	1EL 010 749-211	7H0 941 700 C	1NO 271 247-061
357 941 115	9ES 133 467-001	4B5 945 217	9EL 148 141-021	5N1 941 006	1EL 010 749-221	7H0 945 045 B	2SK 008 579-111
357 953 049 A	9EL 133 719-011	4B5 945 218	9EL 148 142-021	5N1 941 031 AB	1ED 247 038-211	7H0 945 045 C	2SK 008 579-111
357 953 050 A	9EL 133 720-011	4E0 907 476	5DV 008 230-001	5N1 941 031 P	1ED 247 038-211	7H0 945 045 F	2SK 008 579-111
3A0 941 017	1AH 006 840-211	4E0 941 029 BP	1EL 009 226-611	5N1 941 031 R	1ED 247 038-211	7H0 945 045 G	2SK 008 579-091
3A0 941 018	1AH 006 840-221	4E0 941 029 BR	1ZS 009 236-531	5N1 941 032 AB	1ED 247 038-221	7H0 945 045 H	2SK 008 579-091
3A0 941 067	9HB 006 948-031	4E0 941 029 CA	1ZS 009 236-531	5N1 941 032 P	1ED 247 038-221	7H0 945 045 I	2SK 008 579-091
3A0 941 068	9HB 006 948-041	4E0 941 029 P	1EL 008 540-551	5N1 941 033 R	1ED 247 038-221	7H0 945 045 J	2SK 008 579-091
3A0 941 777	8XU 006 946-031	4E0 941 029 R	1ZS 008 540-651	5N1 941 033 K	1ZS 009 549-211	7H0 945 045 K	2SK 008 579-091
3A0 941 778	8XU 006 946-041	4E0 941 030 BP	1EL 009 236-621	5N1 941 034 R	1ZS 009 549-211	7H0 945 096 K	2SK 008 579-101
3A0 949 117	9EL 147 073-001	4E0 941 030 BR	1ZS 009 236-541	5N1 941 039 K	1ZS 009 549-221	7H0 945 096 L	2SK 008 579-101
3A0 953 155 A	9EL 142 459-011	4E0 941 030 CA	1ZS 009 236-541	5N1 941 040 R	1ZS 010 748-311	7H0 945 096 M	2SK 008 579-101
3A0 953 156 A	9EL 142 460-011	4E0 941 030 P	1ZS 009 236-541	5N1 941 040 K	1ZS 010 748-321	7H0 945 096 N	2SK 008 579-101
3AE 945 207 B	2SK 010 744-031	4E0 941 030 R	1ZS 009 236-541	5N1 941 753	9GT 005 166-001	7H0 945 096 O	2SK 008 579-121
3AE 945 208 B	2SK 010 744-041	4E0 941 471	5DD 008 540-561	5N1 941 754	9GT 074 132-001	7H0 945 096 P	2SK 008 579-101
3AE 945 307 C	2SB 010 745-051	4E0 945 030 P	1EL 008 540-561	600 857 520	1NO 270 204-051	7H0 945 096 Q	2SK 008 579-121
3AE 945 308 D	2SB 010 745-061	4F0 941 003 A	1EE 008 880-011	600 857 524	1NO 270 204-051	7H0 945 096 R	2SK 008 579-101
3AF 945 207 B	2SK 010 746-031	4F0 941 003 BJ	1EJ 009 925-011	6H0 941 699	1NO 271 247-051	7H0 945 096 S	2SK 008 579-101
3AF 945 208 B	2SK 010 746-041	4F0 941 004 A	1EE 008 880-021	6H0 941 699 B	1NO 270 204-061	7H0 945 096 T	2SK 008 579-121
3AF 945 307 C	2SB 010 747-051	4F0 941 004 BJ	1EJ 009 925-021	6H0 941 700 A	1NO 270 204-061	7H5 945 095	2SK 008 579-131
3AF 945 308 D	2SB 010 747-061	4F0 941 029 AK	1EL 008 881-411	6H0 941 700 B	1NO 271 247-061	7H5 945 095 D	2SK 008 579-131
3B0 941 015 AK	1EL 008 350-011	4F0 941 029 BB	1ZS 009 701-111	6J0 941			



Réf. Constructeurs / Réf. HELLA

Correspondance

Volkswagen	HELLA	Volkswagen	HELLA	Volvo	HELLA	ZKW	HELLA
7P1 941 006	1EJ 010 328-221	KDWHLO9674	2BA 002 324-011	8 229 257 7	6NM 008 299-501	640.01.132.10	9ES 354 987-091
7P1 941 033	1ZT 010 328-011	KDWHLO9675	2BA 002 324-021	8 628 398	1AH 007 600-151	640.02.000.04	1EH 354 987-021
7P1 941 034	1ZT 010 328-021	KSP 953 351	2BM 003 563-111	8 628 399	1AH 007 600-161	640.02.000.05	1EH 354 987-041
7P1 941 751	1ZS 010 328-051	N10 445 701	8GS 007 949-261	9 151 629	9EL 341 325-311	640.02.132.10	9ES 354 987-101
7P1 941 752	1ZS 010 328-061	Z 052 531	1BL 005 740-091	9 151 630	9EL 341 325-321	640.03.000.04	1EH 354 987-011
7P6 941 699	1NO 009 954-111	Z 052 532	1BL 005 740-101	9 151 633	9EL 341 326-311	640.04.000.04	1EH 354 987-061
7P6 941 700	1NO 009 954-121	Z 052 643	1EL 007 700-151	9 151 636	9EL 341 326-321	641.01.000.02	1FP 354 986-011
817 947 105 B	2JA 002 931-031	Z 052 644	1EL 007 700-161	9 169 596	1AH 007 600-151	641.02.000.02	1FP 354 986-021
823 947 105 B	2JA 002 931-031	Z052010	9EL 007 720-851	9 169 597	1AH 007 600-161	721.01.000.02	1EJ 354 983-011
861 941 753 B	1A6 004 855-021	Z052545	1DJ 008 187-011	9 187 922	9EL 149 957-121	721.02.000.02	1EJ 354 983-021
867 941 702	1NL 006 280-061	Z052546	1DJ 008 187-021	9 187 925	9EL 149 958-121	721.31.100.02	1EL 354 983-111
867 941 753	1A6 004 855-021	Volvo	HELLA	9 483 182	9EL 147 723-071	721.32.100.02	1EL 354 983-211
867 941 753 A	1A6 004 855-021	1 071 290	1A8 003 060-761	9 483 183	9EL 147 724-071	721.61.100.02	1ZS 354 983-211
867 941 753 C	1A6 004 855-021	1 081 607	1AG 004 679-041	943 904	8GH 002 089-253		
867 943 021	2KA 002 445-171	1 114 775 6	2KA 003 389-061	966 327	8GP 002 095-241		
893 941 029	1AH 005 295-131	1 130 593 7	2BA 002 324-011	VOE11147756	2KA 003 389-061		
893 941 029 A	1AH 005 295-131	1 130 593 8	2BA 002 324-021	VOE11370511	8GH 002 089-253		
893 941 029 B	1AH 005 295-131	1 188 298 5	2BA 003 236-088	Volvo Trucks	HELLA		
893 941 029 C	1AH 005 295-131	1 321 677 5	2BM 006 692-011	1 071 290	1A8 003 060-761		
893 941 029 D	1AH 005 295-131	1 321 678 3	2BM 006 692-021	1 103 955 3	2SE 002 578-701		
893 941 029 E	1AH 005 295-141	1 411 060 0	2AB 004 532-051	1 111 717 2	1BL 008 193-011		
893 941 030	1AH 005 295-141	1 507 094	2BA 002 324-011	1 130 593 7	2BA 002 324-011		
893 941 030 A	1AH 005 295-141	1 507 095	2BA 002 324-021	1 170 649 5	9GH 116 966-011		
893 941 030 B	1AH 005 295-141	1 507 127 7	2BA 008 221-001	1 402 120 0	2BM 002 847-021		
893 941 030 C	1AH 005 295-141	1 512 294 0	1BL 247 042-011	1 512 294 0	1BL 247 042-011		
893 941 030 D	1AH 005 295-141	1 512 294 2	1KO 247 043-021	1 512 294 2	1KO 247 043-021		
893 941 030 E	1AH 005 295-141	1 594 083	1AG 004 679-041	1 518 711 5	2BM 002 652-051		
893 941 030 F	1AH 005 295-141	1 620 476	2SL 005 883-031	1 723 282 4	1AL 009 998-041		
893 941 030 G	1AH 005 295-141	1 620 477	2SK 005 883-021	1 723 323 7	9AH 165 968-001		
893 941 030 H	1AH 005 295-141	1 620 478	2SK 005 883-011	2 036 269 5	6NM 008 299-501		
893 941 030 I	1AH 005 295-141	1 620 479	2SL 005 883-041	2 055 717 2	2NE 008 221-031		
893 941 030 J	1AH 005 295-141	1 620 480	9EL 135 548-001	2 088 426 7	1NO 008 582-011		
893 941 030 K	1AH 005 295-141	11 039 155	2SE 002 578-701	2 103 563 7	1EL 010 478-121		
893 941 030 L	1AH 005 295-141	11 039 553	2SE 002 578-701	2 103 563 8	1EL 010 478-111		
893 941 030 M	1AH 005 295-141	11 117 172	1BL 008 193-011	2 103 564 5	1EL 010 478-251		
893 941 030 N	1AH 005 295-141	11 706 495	9GH 116 966-011	2 112 348 9	1EL 010 478-101		
893 941 030 O	1AH 005 295-141	14 042 400	2PF 961 167-021	2 112 352 3	1EL 010 478-091		
893 941 030 P	1AH 005 295-141	2 050 343 5	2BM 002 847-011	2 132 310 6	1EL 010 478-121		
893 941 030 Q	1AH 005 295-141	2 050 343 6	2BM 002 847-021	2 132 310 8	1EL 010 478-111		
893 941 030 R	1AH 005 295-141	2 055 172 0	2BA 008 221-041	2 132 311 4	1EL 010 478-251		
893 941 030 S	1AH 005 295-141	2 055 717 2	2NE 008 221-031	2 181 245 2	5DF 009 244-007		
893 941 030 T	1AH 005 295-141	2 088 426 7	1NO 008 582-011	3 950 307	1DL 007 739-011		
893 941 030 U	1AH 005 295-141	2 103 564 4	1EL 010 478-261	3 950 308	1DL 007 739-021		
893 941 030 V	1AH 005 295-141	2 107 131 4	5DV 007 810-171	3 981 594	1AG 006 898-081		
893 941 030 W	1AH 005 295-141	2 132 311 3	1EL 010 478-261	4 864 457	8RA 003 326-011		
893 941 030 X	1AH 005 295-141	2 146 447 0	1BL 247 042-011	6 774 450	8RA 003 326-041		
893 941 030 Y	1AH 005 295-141	2 146 447 3	1KO 247 043-021	7 032 442 3	2BA 008 221-001		
893 941 030 Z	1AH 005 295-141	2 289 665	9EL 146 491-001	7 032 442 5	1BL 008 193-011		
8A0 941 699	1NL 005 150-051	20005174007	8JA 001 909-011	7 032 443 7	1KO 008 191-021		
8A0 941 700	1NL 005 150-061	20005230616	8GP 002 095-241	7 032 443 1	2PF 961 167-021		
8A0 945 217	9EL 140 347-021	20005230620	8GH 002 089-253	7 034 569 0	2AB 004 532-051		
8A0 945 217 B	9EL 140 347-021	3 086 252 4	2BA 007 924-081	7 036 637 6	8RA 003 326-011		
8A0 945 217 C	9EL 140 347-021	3 092 998	1AJ 006 051-211	784 593	8JA 001 909-001		
8A0 945 218	9EL 140 348-021	3 092 999	1AJ 006 051-221	8 230 458 5	1EL 010 478-101		
8A0 945 218 B	9EL 140 348-021	3 098 192	1BL 005 380-011	8 230 459 9	1EL 010 478-091		
8A0 945 218 C	9EL 140 348-021	3 098 233	1BL 005 380-021	8 258 867 4	1EL 011 899-351		
8A0 953 049 A	9EL 141 606-011	3 098 237	9EL 133 719-011	8 258 867 8	1EL 011 899-371		
8A0 953 050 A	9EL 141 606-011	3 098 238	9EL 133 720-011	8 258 868 1	1EL 011 899-291		
8D0 953 050	9EL 158 254-021	3 107 139	2KA 001 386-231	8 258 868 8	1EL 011 899-361		
8D0 953 050 A	2SA 965 038-031	3 175 032	1AG 004 679-041	8 258 869 2	1EL 011 899-381		
8E5 945 093	2SA 965 038-031	3 343 851	9FF 085 642-001	8 258 869 5	1EL 011 899-301		
8E5 945 093 A	2SA 965 038-041	3 345 702	1AG 007 302-171	8 513 694 1	8KB 863 949-011		
8E5 945 094	2SA 965 038-041	3 345 703	1AG 007 302-181	VOE70324423	2BA 008 221-001		
8E5 945 094 A	9EL 153 923-021	3 345 721	6NM 007 282-651	Yorka	HELLA		
8E5 945 218	9EL 153 924-021	3 950 307	1DL 007 739-011	0 12 900 0048	2BA 004 257-011		
8K0 941 597 E	5DV 009 935-031	3 950 308	1DL 007 739-021	0 12 901 0047	2BA 004 257-021		
8K5 945 093 D	2TZ 009 687-091	30 852 088	1AG 007 302-171	1 62 134 0064	9EL 131 652-031		
8K5 945 093 K	2TP 010 086-091	30 852 089	1AG 007 302-181	ZKW	HELLA		
8K5 945 094 D	2TZ 009 687-101	30 859 761	6NM 007 878-551	425.01.000.00	2BA 002 939-171		
8K5 945 094 K	2TP 010 086-101	30 862 523	2BA 007 924-071	425.03.000.02	9EL 144 425-001		
8K5 945 095 D	2VA 009 686-091	30 864 592	6NM 007 878-551	425.03.000.03	9EL 144 426-001		
8K5 945 095 K	2VA 010 085-091	30 899 678	1AG 007 861-431	425.13.000.00	9EL 144 425-011		
8K5 945 096 D	2VA 009 686-101	30 899 679	1AG 007 861-441	425.13.000.01	9EL 144 426-011		
8K5 945 096 K	2VA 010 085-101	30 899 682	1AG 007 861-411	469.01.200.01	9EL 122 689-021		
8L0 941 003 AD	1EL 008 307-011	30 899 683	1AG 007 861-421	470.12.000.01	2BA 007 840-001		
8L0 941 003 AF	1EL 008 306-031	309 841 0	1A8 003 060-761	470.15.000.00	2BA 007 839-001		
8L0 941 003 AK	1EL 008 307-011	398 1455	2VD 008 205-051	484.20.000.00	2BM 006 692-011		
8L0 941 003 K	1EL 008 306-031	398 1456	2VP 008 205-031	484.21.000.00	2BM 006 692-021		
8L0 941 004 AD	1EL 008 307-021	398 1458	2VD 008 205-041	488.01.000.03	2PF 354 985-021		
8L0 941 004 AF	1EL 008 306-041	398 1459	2VP 008 205-031	488.06.000.05	2PF 354 985-011		
8L0 941 004 AK	1EL 008 307-021	4 374 231	2KA 003 389-061	491.01.200.01	1NB 123 581-001		
8L0 941 004 K	1EL 008 306-041	4 374 248	2BA 002 324-011	493.03.000.00	1NB 123 582-001		
8L0 953 049	9EL 963 111-011	4 374 249	2BA 002 324-021	493.04.000.00	2BA 003 975-031		
8L0 953 050	9EL 963 112-011	4 374 366	2SE 002 578-701	518.01.000.02	2BA 003 975-041		
8P0 941 003 AJ	1EJ 009 648-011	4 864 457	8RA 003 326-011	518.01.000.03	1AJ 007 143-091		
8P0 941 003 BB	1EJ 009 648-011	5 174 007	8JA 001 909-011	518.01.000.03	1NB 006 270-051		
8P0 941 004 AJ	1EJ 009 648-021	5 230 616	8GP 002 095-241	519.01.000.01	1AJ 007 143-101		
8P0 941 004 BB	1EJ 009 648-021	5 230 620	8GH 002 089-253	519.01.000.03	1NB 006 270-061		
8P0 941 029 AM	1EL 009 648-391	5 232 297 1	9EL 146 491-001	519.02.000.01	1AL 007 045-011		
8P0 941 029 BE	1EL 009 648-391	6 778 311	2SL 005 883-031	519.11.000.01	1AH 007 045-031		
8P0 941 030 AM	1EL 009 648-401	6 778 312	2SK 005 883-021	519.12.000.01	1AH 007 045-041		
8P0 941 030 BE	1EL 009 648-401	6 778 313	2SK 005 883-011	525.61.000.03	1NB 354 986-071		
8P0 941 699 A	1NO 247 003-021	6 778 314	2SL 005 883-041	545.01	1NB 354 986-081		

Liste des numéros d'homologation



Numéro d'homologation	Référence	Page	Numéro d'homologation	Référence	Page	Numéro d'homologation	Référence	Page
E1 017	2BA 006 749-051	1.81-1.82	E1 123	1NL 007 906-041	1.18, 1.204, 1.207	E1 14582	1EH 002 658-341	3.101
E1 017	2BA 006 749-061	1.81-1.82	E1 1236	2VP 008 406-031	1.144	E1 14582	1EH 002 658-401	3.101
E1 017	2BA 006 749-071	1.81	E1 1237	2VP 008 406-041	1.144	E1 14582	1EH 002 658-561	3.101
E1 01805	2BA 006 749-081	1.81	E1 1247	1EL 008 472-011	1.17	E1 14582	9ES 113 916-001	3.95, 3.101
E1 01805	9EL 964 005-021	1.266	E1 1247	1EL 008 472-021	1.17	E1 1475	1EL 008 540-551	1.27
E1 01805	9EL 964 006-021	1.266	E1 1247	1EL 008 473-071	1.17	E1 1475	1EL 008 540-561	1.27
E1 019	9EL 142 459-011	1.256	E1 1247	1EL 008 473-081	1.17	E1 1475	1ZS 008 540-651	1.27
E1 019	9EL 142 460-011	1.256	E1 1247	1EL 263 037-011	1.139	E1 1475	1ZS 008 540-661	1.27
E1 100	9EL 962 839-021	1.263	E1 1247	1EL 263 037-021	1.139	E1 1476	1EL 008 540-551	1.27
E1 100	9EL 962 840-021	1.263	E1 126	2BA 007 042-031	1.06	E1 1476	1EL 008 540-561	1.27
E1 101	9EL 962 839-031	1.263	E1 126	2BA 007 042-041	1.06	E1 1477	1ZS 008 540-651	1.27
E1 101	9EL 962 840-031	1.263	E1 1266	1N0 246 039-011	1.18	E1 1477	1ZS 008 540-661	1.27
E1 1010	1DR 007 984-091	1.114	E1 1266	1N0 246 039-021	1.18	E1 1480	2SK 964 596-011	1.145, 2.15
E1 1011	1DR 007 984-101	1.114	E1 12820	2KA 001 386-231	3.21	E1 1480	2SK 964 596-021	1.145, 2.15
E1 1012	9EL 151 875-021	1.239	E1 1284	1EL 008 420-321	1.73	E1 1490	1EF 008 673-071	1.63
E1 1012	9EL 151 876-021	1.239	E1 1284	1EL 158 075-011	1.73	E1 1490	1EL 160 295-001	1.63
E1 1014	2VP 008 031-051	1.116	E1 1284	1EL 158 076-011	1.73	E1 1491	1EF 008 673-081	1.63
E1 1014	2VP 008 031-061	1.116	E1 1284	1EL 158 083-011	1.74	E1 1491	1EL 160 296-001	1.63
E1 1048	2VP 008 863-801	1.158	E1 1285	1EL 158 084-011	1.74	E1 1494	1EL 160 287-011	1.64
E1 1048	2XA 008 221-021	1.158	E1 12958	2KA 001 378-041	2.09, 3.79	E1 1494	1EL 160 288-011	1.64
E1 1049	2VP 008 863-801	1.158	E1 12988	2KA 002 445-111	1.231	E1 1494	1EL 160 295-001	1.63
E1 1049	2XA 008 221-021	1.158	E1 1300	1DB 007 988-191	1.118	E1 1494	1EL 160 296-001	1.63
E1 105	9EL 147 073-801	1.97, 1.197, 1.199, 1.201, 1.206, 1.236, 1.257, 1.263, 1.270, 1.281	E1 1300	1DL 007 988-211	1.118	E1 1494	1EL 163 073-011	1.65
			E1 1301	1DL 007 988-201	1.118	E1 1494	1EL 163 074-011	1.65
			E1 1301	1DL 007 988-221	1.118	E1 1494	1EL 163 079-001	1.64
			E1 1302	1DL 007 988-211	1.118	E1 1494	1EL 163 080-001	1.64
			E1 1303	1DL 007 988-221	1.118	E1 1495	1EL 163 079-001	1.64
			E1 1309	1EE 009 056-011	1.266	E1 1495	1EL 163 080-001	1.64
			E1 1310	1EE 009 056-021	1.266	E1 151	2BM 003 647-021	1.15, 1.30, 1.32-1.35, 1.37-1.38, 1.230, 1.232, 1.253, 1.262
			E1 1313	1EL 008 369-071	1.124			
			E1 1313	1EL 008 369-081	1.124	E1 151	9EL 907 325-001	1.197
			E1 1313	1EL 008 369-091	1.124	E1 151	9EL 907 326-001	1.197
			E1 1313	1EL 008 369-101	1.124	E1 151	9EL 962 584-131	1.97
			E1 1313	1EL 009 260-071	1.125	E1 151	9EL 962 585-041	1.271
			E1 1313	1EL 009 260-081	1.125	E1 151	9EL 962 585-051	1.271
			E1 1313	1EL 009 260-551	1.126	E1 151	9EL 962 586-041	1.271
			E1 1313	1EL 009 260-561	1.126			
			E1 1313	1ES 008 369-471	1.125	E1 1516	1EG 246 041-011	1.144, 2.14
			E1 1313	1ES 008 369-481	1.125	E1 1517	1EG 246 041-021	1.144, 2.14
			E1 1314	1EL 008 369-091	1.124	E1 152	9EL 962 584-131	1.97
			E1 1314	1EL 008 369-101	1.124	E1 1524	1EH 246 047-011	2.10
			E1 1314	1ES 008 369-471	1.125	E1 1524	1EH 246 047-051	2.10
			E1 1314	1ES 008 369-481	1.125	E1 1525	1EH 246 047-021	2.10
			E1 1325	1NB 008 275-031	1.127, 2.12	E1 1525	1EH 246 047-061	2.10
			E1 1325	1NB 008 275-041	1.127, 2.12	E1 153	9EL 907 324-001	1.197
			E1 1325	1NB 008 275-071	1.128	E1 153	9EL 962 584-101	1.271
			E1 1325	1NB 008 275-081	1.128	E1 153	9EL 962 585-051	1.97
			E1 1327	1ER 246 046-511	3.105	E1 153	9EL 962 585-051	1.97
			E1 1342	1ER 246 046-521	3.105	E1 1535	2VP 964 892-011	1.191
			E1 1353	1N0 008 582-021	3.79, 3.75	E1 1535	2VP 964 892-021	1.191
			E1 1353	9EL 964 949-001	1.201	E1 1559	1N0 247 003-011	1.09, 1.32
			E1 1353	9EL 964 950-001	1.201	E1 1559	1N0 247 003-021	1.09, 1.32
			E1 1353	9EL 964 951-001	1.201	E1 1563	1AL 008 875-011	1.46
			E1 1353	9EL 964 952-001	1.201	E1 1563	1AL 008 875-021	1.46
			E1 1356	1EL 008 320-071	1.171, 1.173	E1 1563	1AL 008 875-801	1.46
			E1 1356	1EL 008 320-081	1.171, 1.173	E1 1571	2VP 008 427-091	1.144
			E1 1356	1EL 008 320-131	1.172, 1.174	E1 1571	2VP 008 427-101	1.144
			E1 1356	1EL 008 320-141	1.172, 1.174	E1 1589	1EE 270 600-171	1.95
			E1 1356	1EL 008 321-071	1.172, 1.174	E1 1589	1EL 270 600-371	1.95
			E1 1356	1EL 008 321-081	1.172, 1.174	E1 1590	1EE 270 600-181	1.95
			E1 1364	2VP 008 759-051	1.278	E1 1590	1EL 270 600-381	1.95
			E1 1364	2VP 008 759-061	1.278	E1 1591	1EL 270 600-371	1.95
			E1 1372	1EB 008 453-091	1.185	E1 1592	1EL 270 600-381	1.95
			E1 1372	1EL 008 454-091	1.185	E1 1593	1AL 008 875-851	1.46
			E1 1373	1EB 008 453-101	1.185	E1 1594	1AL 008 875-851	1.46
			E1 1373	1EL 008 454-101	1.185	E1 1600	1DL 007 859-011	3.11, 3.71
			E1 1376	1EL 246 042-091	1.220	E1 1600	1DL 007 859-021	3.11, 3.71
			E1 1376	1EL 246 042-101	1.220	E1 1663	1EL 009 476-011	1.242, 1.245, 1.254
			E1 1376	1EL 246 042-431	1.221	E1 1663	1EL 009 476-021	1.242, 1.245, 1.254
			E1 1377	1EL 246 042-441	1.221	E1 1668	2VA 964 957-011	1.271
			E1 14461	1A8 001 156-011	1.281	E1 1668	2VA 964 957-021	1.271
			E1 14461	1A8 001 156-281	1.281	E1 1669	2NE 964 958-011	1.272
			E1 14464	1K3 126 046-001	1.44, 1.54	E1 1669	2ZR 964 958-021	1.272
			E1 14464	1K3 126 680-001	1.44, 1.71	E1 1675	1EL 008 361-611	1.143
			E1 14464/1	1K3 126 680-001	1.44, 1.54	E1 1675	1EL 008 361-621	1.143
			E1 14464/1	1K3 126 680-001	1.44, 1.71	E1 1675	1EL 008 361-711	1.143
			E1 14527	9ES 082 415-001	3.88	E1 1675	1EL 008 361-721	1.143
			E1 14540	1EH 002 658-031	3.95	E1 1709	1EL 224 485-411	1.39
			E1 14540	1EH 002 658-311	3.100	E1 1709	1EL 224 485-421	1.39
			E1 14540	9ES 111 705-001	3.94, 3.100	E1 1709	1EL 224 486-211	1.39
			E1 14540	9ES 113 917-001	3.95, 3.101	E1 1709	1EL 224 486-221	1.39
			E1 14541	1EH 002 658-041	3.95	E1 1710	1EL 224 485-411	1.39
			E1 14541	1EH 002 658-321	3.100	E1 1710	1EL 224 485-421	1.39
			E1 14541	9ES 113 916-001	3.95, 3.101	E1 1710	1EL 224 486-211	1.39
			E1 14549	1A8 003 060-541	1.132, 1.179-1.180, 1.225, 1.230, 1.282, 2.23, 3.36, 3.59	E1 1710	1EL 224 486-221	1.39
						E1 1716	9EL 149 957-121	1.288
						E1 1716	9EL 149 958-121	1.288
						E1 17199	9ES 145 599-001	1.15
						E1 17199	9ES 145 600-001	1.15
						E1 1722	2PT 008 935-001	1.160, 1.243
						E1 1722	2PT 008 935-011	1.239
						E1 1722	2PT 009 305-801	1.243
						E1 1722	2PT 009 305-811	1.239
						E1 1722	2PT 009 305-821	1.160
						E1 173	1AG 007 302-171	1.287-1.288
						E1 174	1AG 007 302-181	1.287-1.288
						E1 1747	1EG 247 007-411	1.241
						E1 1747	1EG 247 007-421	1.241
						E1 1747	1EG 247 007-571	1.241, 1.244, 1.253
						E1 1747	1EG 247 007-581	1.241, 1.244, 1.253
						E1 1747	1EG 247 007-611	1.241, 1.244, 1.253
						E1 1747	1EG 247 007-621	1.241, 1.244, 1.253
						E1 1747	1EG 247 007-871	1.241, 1.244, 1.253
						E1 1754	1EE 008 880-011	1.19, 1.22
						E1 1754	1EE 008 880-021	1.19, 1.22
						E1 1754	1EL 008 881-411	1.19, 1.22
						E1 1754	1EL 008 881-421	1.19, 1.22
						E1 1754	1ZS 009 701-111	1.20, 2.23
						E1 1754	1ZS 009 701-121	1.20, 2.23
						E		



Liste des numéros d'homologation

Numéro d'homologation	Référence	Page	Numéro d'homologation	Référence	Page	Numéro d'homologation	Référence	Page
E1 1773	1ZS 009 236-531	1,28	E1 2018	2VA 009 246-101	1,228	E1 2340	1E7 271 510-361	1,196
E1 1773	1ZS 009 236-541	1,28	E1 2018	2VA 009 246-131	1,229	E1 2341	1E7 271 510-311	1,195
E1 1776	9EL 160 467-011	1,160	E1 2018	2VA 009 246-141	1,229	E1 2341	1E7 271 510-321	1,195
E1 1776	9EL 160 468-011	1,160	E1 2019	2NR 009 247-091	1,229	E1 2341	1E7 271 510-351	1,196
E1 1778	1EL 008 700-311	1,158	E1 2019	2NR 009 247-131	1,229	E1 2341	1E7 271 510-361	1,196
E1 1778	1EL 008 700-321	1,158	E1 2019	2ZR 009 247-101	1,229	E1 2368	2VA 010 085-091	1,14
E1 1778	1ZS 008 710-311	1,159	E1 2019	2ZR 009 247-141	1,229	E1 2368	2VA 010 085-101	1,14
E1 1778	1ZS 008 710-321	1,159	E1 2032	1EL 009 300-031	1,234, 1,239	E1 2369	2VA 010 085-091	1,14
E1 1779	1EL 008 700-311	1,158	E1 2032	1EL 009 300-041	1,234, 1,239	E1 2369	2VA 010 085-101	1,14
E1 1779	1EL 008 700-321	1,158	E1 2042	1PE 965 410-111	3,08	E1 2372	2PT 010 177-801	1,243
E1 1779	1ZS 008 710-311	1,159	E1 2042	1PE 965 410-121	3,08	E1 2372	2PT 010 177-811	1,91
E1 1779	1ZS 008 710-321	1,159	E1 2042	2VA 965 454-111	1,196	E1 2393	1ED 247 038-211	1,272
E1 1787	2BA 247 015-031	3,70	E1 2043	2VP 965 454-121	1,196	E1 2393	1ED 247 038-221	1,272
E1 1787	2BA 247 015-041	3,70	E1 2045	2SK 009 467-111	1,188, 1,195	E1 2395	1ZS 009 549-211	1,272
E1 1788	2BA 247 016-031	3,68	E1 2045	2SK 009 467-121	1,188, 1,195	E1 2395	1ZS 009 549-221	1,272
E1 1788	2BA 247 016-041	3,68	E1 2053	2VA 009 246-101	1,228	E1 2397	1BL 247 042-011	3,74
E1 1789	2SA 965 038-031	1,13	E1 2053	2VA 009 246-131	1,229	E1 2397	1K0 247 043-021	3,74
E1 1789	2SA 965 038-041	1,13	E1 2053	2VA 009 246-141	1,229	E1 2417	1EH 009 513-011	3,62-3,63
E1 1789	2VP 965 037-051	1,13	E1 2077	1EL 009 260-071	1,125	E1 2417	1EH 009 513-031	3,62-3,63
E1 1789	2VP 965 037-061	1,13	E1 2077	1EL 009 260-081	1,125	E1 2417	1EL 009 513-211	3,64
E1 1814	1EL 008 821-011	1,119	E1 2077	1EL 009 260-051	1,126	E1 2417	1EL 009 513-221	3,64
E1 1814	1EL 008 821-021	1,119	E1 2077	1EL 009 260-551	1,126	E1 2418	1EH 009 513-021	3,62-3,63
E1 1814	1ES 008 821-311	1,119	E1 2077	1EL 009 260-561	1,126	E1 2418	1EH 009 513-041	3,62-3,63
E1 1814	1ES 008 821-321	1,119	E1 2077	1ZT 009 260-671	1,126	E1 243	9EL 119 544-021	3,77, 3,80-3,82, 3,84-3,86
E1 18201	1NL 005 987-001	3,13	E1 2077	1ZT 009 260-681	1,126	E1 24415	1A6 004 855-021	1,261
E1 18206	1NL 005 230-111	1,72	E1 2088	2NR 982 008-111	1,80	E1 24423	1A5 003 178-231	3,88
E1 18206	1NL 005 230-121	1,72	E1 2088	2NR 982 008-121	1,80	E1 24425	9ES 117 097-001	1,147
E1 18208	1NL 005 150-051	1,30, 1,35	E1 2090	2VP 009 500-831	1,244	E1 24426	9ES 117 096-001	1,147
E1 18208	1NL 005 150-061	1,30, 1,35	E1 2100	1ER 247 017-051	2,22	E1 24455	1A6 125 792-011	1,54, 1,71
E1 18215	1NL 005 680-111	1,55	E1 2100	1ER 247 017-061	2,22	E1 24455	1A6 125 801-011	1,54, 1,71
E1 18215	1NL 005 680-121	1,55	E1 2105	1EJ 009 250-731	1,98, 1,104	E1 24483	1AE 003 440-611	2,07, 2,15, 2,17, 3,76, 3,79
E1 18221	1NL 005 230-111	1,72	E1 2105	1EJ 009 250-741	1,98, 1,104	E1 24483	9ES 120 719-005	2,07, 2,15, 2,17, 3,76, 3,79
E1 18221	1NL 005 230-121	1,72	E1 2105	1ZS 009 250-791	1,98, 1,104	E1 24484	1AE 003 440-621	2,07, 2,15, 2,17, 3,76, 3,79
E1 18222	1NL 005 680-111	1,55	E1 2105	1ZS 009 250-801	1,98, 1,104	E1 24484	1AE 003 440-631	2,07, 2,15, 2,17, 3,76, 3,79
E1 18222	1NL 005 680-121	1,55	E1 2106	1EJ 009 250-741	1,98, 1,104	E1 24489	1AE 003 440-631	2,07, 2,15, 2,17, 3,76, 3,79
E1 18226	1NL 006 315-051	1,231, 1,253	E1 2120	2SK 009 466-131	1,80	E1 24489	9ES 120 721-001	2,07, 2,15, 2,17, 3,76, 3,79
E1 18231	1NE 006 300-051	3,43, 3,45	E1 2120	2SK 009 466-141	1,80	E1 24490	1AE 003 440-641	2,07, 2,15, 2,17, 3,76, 3,79
E1 18231	1NE 006 300-201	3,102	E1 21395	8RA 003 326-011	3,92, 3,103	E1 24490	9ES 120 722-001	2,07, 2,15, 2,17, 3,76, 3,79
E1 18231	1NE 138 555-011	3,43, 3,45-3,46	E1 21441	2XS 004 237-311	2,20	E1 24496	1AG 003 434-137	3,16, 3,18, 3,22
E1 18232	1NL 006 250-051	1,284, 2,26	E1 21441	2XS 004 237-321	2,20	E1 24496	1AG 003 434-211	3,23-3,24, 3,29, 3,43, 3,45
E1 18232	1NL 006 250-061	1,284, 2,26	E1 215	1NE 007 517-051	1,83, 2,04	E1 24496	1AG 003 434-251	3,23, 3,29, 3,40
E1 18234	1NL 006 280-061	1,261	E1 215	1NE 007 517-061	1,83, 2,04	E1 24496	9ES 120 743-001	3,16, 3,18, 3,22-3,24, 3,29, 3,40, 3,43, 3,45
E1 18235	1NL 006 150-071	1,36	E1 21618	1EH 002 658-311	3,100	E1 24504	1KB 006 277-051	3,40, 3,43, 3,45
E1 18236	1NB 006 270-051	1,47	E1 21618	9ES 111 705-001	3,94, 3,100	E1 24540	1AG 003 434-137	3,16, 3,18, 3,22
E1 18236	1NB 006 270-061	1,47	E1 21619	1EH 002 658-321	3,100	E1 24540	1AG 003 434-211	3,23-3,24, 3,29, 3,43, 3,45
E1 18238	1NL 007 220-031	1,234, 1,280	E1 21668	2XS 004 237-291	2,20, 3,91, 3,102	E1 24540	1AG 003 434-251	3,23, 3,29, 3,40
E1 18238	1NL 007 220-041	1,234, 1,280	E1 21668	2XS 004 237-301	2,20, 3,91, 3,102	E1 24540	9ES 120 743-001	3,16, 3,18, 3,22-3,24, 3,29, 3,40, 3,43, 3,45
E1 18239	1NL 006 580-051	1,155	E1 21688	ZPF 002 960-031	3,83	E1 24556	1F6 003 939-031	3,05
E1 18242	1NL 005 150-111	1,30-1,31, 1,34	E1 21688	9EF 116 380-035	1,55, 1,72	E1 2458	1ZS 009 645-511	1,40
E1 18242	1NL 005 150-121	1,30-1,31, 1,34	E1 21689	1DL 006 020-801	3,12	E1 2458	1ZS 009 645-521	1,40
E1 1836	1DB 247 011-011	3,70	E1 21690	1BL 005 380-011	3,12	E1 24586	1FE 125 510-011	3,101
E1 1837	1DB 247 011-021	3,70	E1 21690	1BL 005 380-021	3,12	E1 2484	1AL 009 998-041	3,88
e1 18411	2NE 003 236-001	3,23, 3,73, 3,76-3,78, 3,80-3,81, 3,83, 3,85-3,86, 3,93, 3,98	E1 2217	1EF 009 237-011	1,78	E1 2502	1EJ 009 696-711	1,98
e1 18411	2NE 003 236-301	3,12, 3,72-3,73, 3,86	E1 2217	1EF 009 237-021	1,78	E1 2502	1EJ 009 696-721	1,98
e1 18411	9EL 119 544-001	3,12, 3,23, 3,72-3,73, 3,76-3,78, 3,80-3,81, 3,83, 3,85-3,86, 3,93, 3,98	E1 2217	1EF 009 237-171	1,79	E1 2502	1EL 009 696-751	1,99
E1 18432	2NR 005 190-071	1,35	E1 2217	1EF 009 237-181	1,79	E1 2502	1EL 009 696-761	1,99
E1 18437	2NR 005 554-111	1,56	E1 2217	1ZS 009 237-051	1,79	E1 2514	1EJ 009 648-011	1,08
E1 18437	2NR 005 554-121	1,56	E1 2217	1ZS 009 237-061	1,79	E1 2514	1EJ 009 648-021	1,08
E1 18441	9EL 146 373-001	1,284, 2,27	E1 2218	1ZS 009 237-061	1,79	E1 2514	1EL 009 648-391	1,09
E1 1872	2VA 965 303-071	1,269	E1 2218	1ZS 009 237-211	1,79	E1 2514	1EL 009 648-401	1,09
E1 1872	2VA 965 303-801	1,267	E1 2218	1ZS 009 237-221	1,79	E1 2515	1EL 009 648-391	1,09
E1 1872	2VA 965 303-811	1,267, 1,269	E1 2218	1ZS 009 452-131	1,275	E1 2515	1EL 009 648-401	1,09
E1 1872	2VA 965 303-821	1,268-1,269	E1 2260	1ZS 009 452-141	1,275	E1 2527	1EL 247 047-251	1,222
E1 1872	2VP 965 303-081	1,269	E1 2261	1ZS 009 452-131	1,275	E1 2527	1EL 247 047-261	1,222
E1 1879	1ZL 263 037-311	1,140	E1 2261	1ZS 009 452-141	1,275	E1 2527	1ZS 247 047-331	1,222
E1 1879	1ZL 263 037-321	1,140	E1 227	1D9 007 095-091	1,121	E1 2527	1ZS 247 047-341	1,222
E1 1881	1AL 009 213-011	1,233	E1 227	1D9 007 095-101	1,121	E1 2528	1ZS 247 047-331	1,222
E1 1881	1AL 009 213-021	1,233	E1 227	1D9 007 970-031	1,122	E1 2528	1ZS 247 047-341	1,222
E1 1885	9EL 161 421-011	1,161	E1 227	1D9 007 970-041	1,122	E1 253	2VP 962 165-171	1,202
E1 1885	9EL 161 422-011	1,161	E1 22764	2BA 001 275-011	2,07, 3,79	E1 253	2VP 962 165-201	1,202
E1 1914	1EL 009 043-411	1,74	E1 22764	2BA 001 275-021	2,07, 3,79	E1 2572	1EJ 009 925-011	1,20, 1,23
E1 1914	1EL 009 043-421	1,74	E1 22764	9EL 101 899-001	2,07, 3,79	E1 2572	1EJ 009 925-021	1,20, 1,23
E1 1914	1ZS 009 044-511	1,74	E1 22764	9EL 101 900-001	2,07, 3,79	E1 2572	1EL 009 925-511	1,20, 1,23
E1 1914	1ZS 009 044-521	1,74	E1 228	1D9 007 095-101	1,121	E1 2572	1EL 009 925-521	1,20, 1,23
E1 1927	9EL 982 000-051	1,205	E1 228	1D9 007 970-041	1,122	E1 2572	1ZS 009 925-411	1,21, 1,24
E1 1927	9EL 982 000-061	1,205	E1 228	1D9 007 970-071	1,123	E1 2572	1ZS 009 925-421	1,21, 1,24
E1 1927	9EL 982 001-091	1,205	E1 22810	2KA 002 445-111	1,231	E1 2573	1EL 009 925-511	1,20, 1,23
E1 1927	9EL 982 001-101	1,205	E1 22810	2KA 002 445-171	1,262	E1 2573	1EL 009 925-521	1,20, 1,23
E1 194	1DJ 006 360-651	1,232	E1 22819	2KA 003 389-061	2,09, 2,13, 2,20, 3,80, 3,83-3,85, 3,109	E1 2573	1ZS 009 925-411	1,21, 1,24
E1 1949	2VP 982 006-011	1,191	E1 22819	2KA 003 389-081	3,24, 3,30, 3,34, 3,42, 3,44, 3,47, 3,50, 3,55	E1 2573	1ZS 009 925-421	1,21, 1,24
E1 1949	2VP 982 006-021	1,191	E1 22851	2KA 004 434-031	1,168	E1 2573	1EL 010 478-091	3,110, 3,115
E1 195	1DJ 006 360-661	1,232	E1 22859	9EL 119 544-021	3,77, 3,80-3,82, 3,84-3,86	E1 2583	1EL 010 478-101	3,110, 3,115
E1 1951	1N0 009 295-011	1,243	E1 22870	2KA 004 983-011	1,112, 1,121, 1,146, 1,151	E1 2583	1EL 010 478-111	3,111, 3,115
E1 1951	1N0 009 295-021	1,243	E1 22890	2KA 004 331-031	1,45, 1,54, 1,71-1,73	E1 2583	1EL 010 478-121	3,111, 3,115
E1 1951	1N0 009 295-031	1,116, 1,118, 1,128, 1,139, 1,141-1,142	E1 229	1D9 007 970-031	1,122	E1 2583	1EL 010 478-251	3,111, 3,115
E1 1951	1N0 009 295-041	1,116, 1,118, 1,128, 1,139, 1,141-1,142	E1 229	1D9 007 970-041	1,122	E1 2583	1EL 010 478-261	3,111, 3,115
E1 1951	1N0 009 436-801	1,243	E1 2306	1EL 009 449-011	1,65	E1 2598	1EG 009 767-011	1,77
E1 196	2SD 001 699-061	3,17, 3,19, 3,21, 3,89, 3,97	E1 2306	1EL 009 449-021	1,65	E1 2598	1EG 009 767-021	1,77
E1 196	2SE 001 699-0							

Liste des numéros d'homologation



Numéro d'homologation	Référence	Page	Numéro d'homologation	Référence	Page	Numéro d'homologation	Référence	Page
E1 2671	1EL 009 933-411	1.41	E1 3045	2SD 010 697-091	1.229	E1 32621	2BA 002 324-021	3.83
E1 2671	1EL 009 933-421	1.41	E1 3045	2SD 010 697-101	1.229	E1 32692	2BM 002 847-011	3.96
E1 27001	1DJ 006 360-651	1.232	E1 3045	2SD 010 697-111	1.229	E1 32692	2BM 002 847-021	3.96
E1 27002	1DJ 006 360-661	1.232	E1 3045	2SD 010 697-121	1.229	E1 32692	9EL 115 830-001	3.96
E1 2714	1EE 247 051-011	1.270	E1 3060	1EL 010 395-011	1.254	E1 32710	2BA 002 939-171	1.225, 1.230-1.231, 1.253, 1.262
E1 2714	1EE 247 051-021	1.270	E1 3060	1EL 010 395-021	1.254	E1 32710	9EL 116 771-031	1.225, 1.230-1.231, 1.253, 1.262
E1 2720	1ER 010 117-091	2.21-2.22	E1 3060	2SK 010 744-031	1.260			
E1 2720	1ER 010 117-101	2.21-2.22	E1 3060	2SK 010 744-041	1.260			
E1 277	1D9 007 380-051	1.122	E1 3062	2SK 010 746-031	1.261	E1 32719	2BA 003 022-001	3.15-3.16, 3.19-3.20
E1 277	1D9 007 380-061	1.122	E1 3062	2SK 010 746-041	1.261	E1 32719	2BA 003 022-021	3.15-3.16, 3.19-3.20
E1 277	1D9 007 970-031	1.122	E1 3063	2SK 010 746-031	1.261	E1 32719	9EL 116 907-001	3.15-3.16, 3.19-3.20
E1 277	1D9 007 970-041	1.122	E1 3063	2SK 010 746-041	1.261	E1 32744	2BA 003 110-021	1.148
E1 277	1D9 007 970-071	1.123	E1 310	1EH 008 688-011	3.60, 3.67, 3.69	E1 32757	2BA 003 197-011	2.16, 2.18
E1 277	1D9 007 970-081	1.123	E1 310	1EH 008 688-021	3.60, 3.67, 3.69	E1 32757	2BA 003 197-021	2.16, 2.18
E1 2771	1ZS 009 902-511	1.246, 1.248, 1.250	E1 310	1EH 008 688-031	3.60	E1 3276	1EL 010 740-571	1.10
E1 2771	1ZS 009 902-521	1.246, 1.248, 1.250	E1 310	1EH 008 688-041	3.60	E1 3276	1EL 010 740-581	1.10
E1 2771	1ZS 009 902-771	1.246, 1.249-1.250	E1 310	1EH 008 688-051	3.60	E1 32764	2BA 003 236-021	3.77, 3.80-3.82, 3.84-3.86
E1 2771	1ZS 009 902-781	1.246, 1.249-1.250	E1 310	1EH 008 688-061	3.60	E1 32764	9EL 119 544-021	3.77, 3.80-3.82, 3.84-3.86
E1 2777	1ZS 010 130-611	1.70	E1 310	1EH 008 688-071	3.60, 3.67, 3.69			
E1 2777	1ZS 010 130-621	1.70	E1 310	1EH 008 688-081	3.60, 3.67	E1 3277	1EL 010 740-571	1.10
E1 2778	1ZS 010 130-611	1.70	E1 310	1EH 008 688-091	3.60, 3.67	E1 3277	1EL 010 740-581	1.10
E1 2778	1ZS 010 130-621	1.70	E1 310	1EH 008 688-101	3.60, 3.67	E1 3277	1ZS 010 740-651	1.10
E1 28	1EJ 007 219-051	1.120	E1 311	1EH 008 688-021	3.60, 3.67, 3.69	E1 3277	1ZS 010 740-661	1.10
E1 280	9EL 134 296-041	3.61, 3.65, 3.68-3.69, 3.71, 3.74, 3.90, 3.92, 3.103-3.104	E1 311	1EH 008 688-061	3.60	E1 32781	2BA 003 411-001	3.76
E1 280	9EL 134 296-051	3.61, 3.65, 3.68-3.69, 3.71, 3.74, 3.90, 3.92, 3.103-3.104	E1 311	1EH 008 688-081	3.60, 3.67, 3.69	E1 32785	2BM 002 652-051	2.16, 2.18-2.19
E1 280	9EL 134 301-001	3.61, 3.65, 3.68-3.69, 3.71, 3.74, 3.90, 3.92, 3.103-3.104	E1 311	1EH 008 688-101	3.60, 3.67	E1 32785	2BM 002 652-071	2.19
E1 280	9EL 134 301-011	3.61, 3.65, 3.68-3.69, 3.71, 3.74, 3.90, 3.92, 3.103-3.104	E1 311	1EH 008 688-011	3.60	E1 32785	2BM 002 652-081	2.19
E1 2812	1EG 009 627-011	1.144, 2.14	E1 312	1EG 010 741-071	1.43	E1 34419	1B3 126 677-041	1.44
E1 2812	1EG 009 627-021	1.144, 2.14	E1 312	1EG 010 741-081	1.43	E1 34419	1B3 126 677-051	1.44
E1 2812	1ZS 009 627-311	1.145, 2.14	E1 312	1EL 010 741-551	1.43	E1 34427	1AE 003 440-451	2.19, 3.91
E1 2812	1ZS 009 627-321	1.145, 2.14	E1 312	1EL 010 741-561	1.43	E1 34427	1AE 003 440-671	2.19, 3.91
E1 2813	1ZS 009 627-311	1.145, 2.14	E1 312	1EL 010 741-561	1.43	E1 34427	9ES 126 471-001	2.19, 3.91
E1 2813	1ZS 009 627-321	1.145, 2.14	E1 313	1EL 010 741-561	1.43	E1 34428	1AE 003 440-461	2.19, 3.91
E1 2820	1EG 010 011-311	1.161	E1 313	2XS 005 020-041	3.33, 3.35, 3.44, 3.48, 3.51	E1 34428	1AE 003 440-681	2.19, 3.91
E1 2820	1EG 010 011-321	1.161	E1 31407	9EL 132 215-011	3.33, 3.35, 3.44, 3.48, 3.51	E1 34428	9ES 126 472-001	2.19, 3.91
E1 2820	1EG 010 011-371	1.162	E1 31417	2TJ 003 168-151	3.92, 3.96	E1 34431	1AE 003 440-671	2.19, 3.91
E1 2820	1EG 010 011-381	1.162	E1 31432	2VD 005 300-551	3.92, 3.103	E1 34431	9ES 126 471-001	2.19, 3.91
E1 2820	1ZT 010 012-411	1.163	E1 31432	2VD 005 300-581	3.92, 3.103	E1 34432	1AE 003 440-681	2.19, 3.91
E1 2820	1ZT 010 012-421	1.163	E1 31432	2VD 007 500-091	3.104	E1 34432	9ES 126 472-001	2.19, 3.91
E1 283	9EL 146 525-021	1.111	E1 31432	2VD 007 500-111	3.104	E1 34461	9ES 127 153-001	1.147-1.148
E1 283	9EL 146 525-041	1.112	E1 31432	2VD 007 500-201	3.104	E1 34461	9ES 127 154-001	1.147-1.148
E1 283	9EL 146 526-021	1.111	E1 31432	2VD 007 500-221	3.104	E1 34462	9ES 127 154-001	1.147-1.148
E1 283	9EL 146 526-041	1.112	E1 31432	2VD 007 500-411	3.61, 3.65, 3.68-3.69, 3.71, 3.74, 3.90	E1 34466	1EJ 004 070-071	1.146
E1 285	9EL 146 293-031	1.61	E1 31432	2VP 007 500-421	3.61, 3.65, 3.68-3.69, 3.71, 3.74, 3.90	E1 34466	1EJ 004 070-091	1.146
E1 285	9EL 146 294-031	1.61	E1 31432	9EL 134 296-041	3.61, 3.65, 3.68-3.69, 3.71, 3.74, 3.90, 3.92, 3.103-3.104	E1 34466	1EJ 004 070-081	1.146
E1 2886	1EL 010 131-011	1.68	E1 31432	9EL 134 296-051	3.61, 3.65, 3.68-3.69, 3.71, 3.74, 3.90, 3.92, 3.103-3.104	E1 34467	1EJ 004 070-101	1.146
E1 2886	1EL 010 131-021	1.68	E1 31432	9EL 134 296-051	3.61, 3.65, 3.68-3.69, 3.71, 3.74, 3.90, 3.92, 3.103-3.104	E1 34495	1A8 003 060-551	1.225, 1.230, 1.282, 2.23, 2.25, 3.36, 3.59
E1 2886	1EL 010 131-511	1.68	E1 31432	9EL 134 296-041	3.61, 3.65, 3.68-3.69, 3.71, 3.74, 3.90, 3.92, 3.103-3.104	E1 34495	1A8 003 564-391	1.179-1.180, 3.87
E1 2886	1EL 010 131-521	1.68	E1 31432	9EL 134 296-051	3.61, 3.65, 3.68-3.69, 3.71, 3.74, 3.90, 3.92, 3.103-3.104	E1 34495	1A8 003 564-401	1.283, 2.25
E1 2886	1ZS 010 131-611	1.69	E1 31432	9EL 134 301-001	3.61, 3.65, 3.68-3.69, 3.71, 3.74, 3.90, 3.92, 3.103-3.104	E1 34495	1A8 004 148-001	1.132-1.133, 1.179-1.181, 3.87
E1 2886	1ZS 010 131-621	1.69	E1 31432	9EL 134 301-011	3.61, 3.65, 3.68-3.69, 3.71, 3.74, 3.90, 3.92, 3.103-3.104	E1 34495	1A8 004 190-101	1.231
E1 2887	1EL 010 131-511	1.68	E1 31432	9EL 134 301-011	3.61, 3.65, 3.68-3.69, 3.71, 3.74, 3.90, 3.92, 3.103-3.104	E1 34495	1A8 121 150-001	1.225, 1.230, 1.282, 2.23, 2.25, 3.36, 3.59
E1 2887	1EL 010 131-521	1.68	E1 31443	9EL 119 544-001	3.12, 3.23, 3.72-3.73, 3.76-3.78, 3.80-3.81, 3.83, 3.85-3.86, 3.93, 3.98	E1 34495	1A8 127 147-021	1.231
E1 2887	1ZS 010 131-611	1.69	E1 31446	2PF 961 167-021	3.09, 3.95, 3.102	E1 34498	1AG 004 679-041	3.109, 3.113-3.114, 3.118
E1 2887	1ZS 010 131-621	1.69	E1 31446	9EL 137 241-001	3.09, 3.95, 3.102	E1 34505	1AH 004 565-171	1.252
E1 29	1EJ 007 219-061	1.120	E1 31451	2SA 002 860-041	3.83	E1 34506	1AH 004 565-181	1.252
E1 2905	1EL 010 335-051	1.152	E1 31451	9EL 116 380-045	3.83	E1 34517	1FE 005 478-011	3.27-3.28, 3.31
E1 2905	1EL 010 335-061	1.152	E1 31482	2SD 001 680-271	2.08, 3.79	E1 34517	1FE 005 478-021	3.27-3.28, 3.31
E1 2905	1EL 010 335-251	1.153	E1 31482	2SD 001 680-281	2.08, 2.16, 2.18, 3.79	E1 34529	1AG 004 873-391	2.24
E1 2905	1EL 010 335-261	1.153	E1 31482	2SE 001 680-291	2.08, 2.16, 2.18	E1 34530	1AG 004 873-401	2.24
E1 2918	1ED 010 417-331	1.210, 1.218	E1 31482	9EL 107 368-001	3.79	E1 34531	1EJ 004 440-251	1.149
E1 2918	1ED 010 417-341	1.210, 1.218	E1 31482	9EL 111 647-001	2.08, 2.16, 2.18, 3.79	E1 34531	1EJ 004 440-261	1.149
E1 2918	1EL 010 417-371	1.211, 1.218	E1 31483	9EL 006 220-921	1.237	E1 34531	1EJ 004 440-271	1.149
E1 2918	1EL 010 417-381	1.211, 1.218	E1 31483	1EJ 010 670-011	1.279	E1 34531	1EJ 004 440-591	1.149
E1 2918	1EL 010 417-381	1.211, 1.218	E1 31483	1EJ 010 670-021	1.279	E1 34531	1EJ 004 440-601	1.149
E1 2918	1ZL 010 417-411	1.211, 1.219	E1 31483	1EJ 010 670-051	1.279	E1 34532	1EJ 004 440-631	1.149
E1 2918	1ZL 010 417-421	1.211, 1.219	E1 31483	1EJ 010 670-061	1.279	E1 34532	1EJ 004 440-261	1.149
E1 2919	1ED 010 417-331	1.210, 1.218	E1 31483	1EJ 010 670-071	1.279	E1 34532	1EJ 004 440-601	1.149
E1 2919	1ED 010 417-341	1.210, 1.218	E1 31483	1EJ 010 670-081	1.279	E1 34572	1DL 005 900-461	1.72
E1 2920	1EL 010 417-381	1.211, 1.218	E1 31483	1EJ 010 670-091	1.279	E1 34572	1DL 005 930-371	1.44
E1 2920	1ZL 010 417-411	1.211, 1.219	E1 31483	1EJ 010 670-101	1.279	E1 34572	1DL 005 930-381	1.44
E1 2920	1ZL 010 417-421	1.211, 1.219	E1 31483	1EJ 010 670-111	1.279	E1 34572	1DL 006 020-391	1.55
E1 2921	1EL 010 417-371	1.211, 1.218	E1 31483	1EJ 010 670-121	1.279	E1 34572	1DL 006 020-401	1.55
E1 2921	1EL 010 417-381	1.211, 1.218	E1 31483	1EJ 010 670-131	1.279	E1 34572	1DL 006 020-467	1.55
E1 2921	1ZL 010 417-411	1.211, 1.219	E1 31483	1EJ 010 670-141	1.279	E1 34572	1DL 006 020-801	1.55, 1.72
E1 2921	1ZL 010 417-421	1.211, 1.219	E1 31483	1EJ 010 670-151	1.279	E1 34572	1K3 132 253-011	1.54-1.55, 1.72
E1 2923	2SD 010 468-091	1.279	E1 3150	1EJ 010 670-021	1.279	E1 34572	1K3 132 266-011	1.54-1.55, 1.72
E1 2923	2SD 010 468-101	1.279	E1 3150	1EJ 010 670-051	1.279	E1 34572	1K3 134 855-011	1.44
E1 2923	2TZ 010 469-091	1.279	E1 3150	1EJ 010 670-061	1.279	E1 34572	1K3 134 856-011	1.44
E1 2923	2TZ 010 469-101	1.279	E1 3150	1EJ 010 749-211	1.273	E1 34572	1EG 005 480-011	3.10
E1 2928	1EJ 010 328-211	1.276	E1 3175	1EL 010 749-211	1.273	E1 34573	1EG 005 480-051	3.10
E1 2928	1EJ 010 328-221	1.276	E1 3191	2SA 010 739-091	1.275	E1 34573	9ES 133 513-001	3.10
E1 2929	1EJ 010 328-211	1.276	E1 3191	2SA 010 739-101	1.275	E1 34574	1EG 005 480-021	3.10
E1 2929	1EJ 010 328-221	1.276	E1 3191	2SD 010 738-091	1.275	E1 34574	1EG 005 480-061	3.10
E1 2929	1EL 010 417-371	1.211, 1.218</						



Liste des numéros d'homologation

Numéro d'homologation	Référence	Page	Numéro d'homologation	Référence	Page	Numéro d'homologation	Référence	Page
E1 3718	1EX 011 496-411	1.29	E1 44478	9ES 137 169-031	1.36	E1 53312	2BE 003 649-011	3.107
E1 3718	1EX 011 496-421	1.29	E1 44478	9ES 137 170-031	1.36	E1 53312	9EL 123 209-005	3.107
E1 3718	1EX 011 496-511	1.29	E1 44478	9ES 145 599-001	1.15	E1 53321	2VP 003 685-071	1.54
E1 3720	1EX 011 496-521	1.29	E1 44478	9ES 145 600-001	1.15	E1 53321	2VP 003 685-081	1.54
E1 390	9EL 963 111-011	1.07	E1 44481	1AE 006 659-111	1.33	E1 53335	2SD 001 680-271	2.08, 3.79
E1 390	9EL 963 112-011	1.07	E1 44482	1AE 006 659-121	1.33	E1 53335	2SD 001 680-281	2.08, 2.16, 2.18, 3.79
E1 391	9EL 907 324-001	1.197	E1 44482	9ES 141 180-001	1.33	E1 53335	2SE 001 680-291	2.08, 2.16, 2.18
E1 391	9EL 962 584-101	1.271	E1 44485	1ED 962 060-111	1.99, 1.153	E1 53335	9EL 107 368-001	2.08, 2.16, 2.18, 3.79
E1 391	9EL 962 585-051	1.97	E1 44486	1ED 962 060-121	1.99, 1.153	E1 53335	9EL 111 647-001	2.08, 2.16, 2.18, 3.79
E1 391	9EL 962 586-051	1.97	E1 44500	1AG 236 004-091	1.104	E1 53335	9EL 126 339-021	1.36, 1.38
E1 392	9EL 907 325-001	1.197	E1 44501	1AG 236 004-101	1.104	E1 53378	2VP 004 686-111	1.150
E1 392	9EL 907 326-001	1.197	E1 44503	1AG 006 898-041	3.112	E1 53378	2VP 004 686-121	1.150
E1 40	9EL 143 579-021	1.171	E1 44503	1AG 006 898-071	3.112, 3.116-3.117	E1 53378	2VP 004 686-141	1.150
E1 40	9EL 143 580-021	1.171	E1 44512	1AL 007 140-071	1.30-1.31, 1.34	E1 53378	2VP 004 686-151	1.121, 1.150
E1 41	1NA 007 039-011	1.73	E1 44512	1AL 007 140-081	1.30-1.31, 1.34	E1 53378	2VP 004 686-181	1.121, 1.150
E1 41	1NA 007 039-021	1.73	E1 44512	9ES 138 835-031	1.30-1.31, 1.34	E1 53378	9EL 129 762-001	1.150
E1 42	1AL 006 970-091	1.06	E1 44512	9ES 138 836-031	1.30-1.31, 1.34	E1 53378	9EL 129 762-031	1.121, 1.150
E1 42	1AL 006 970-101	1.06	E1 44515	1AH 006 840-211	1.256	E1 53378	9EL 129 763-001	1.150
E1 42	1EL 006 970-191	1.06	E1 44516	1AH 006 840-221	1.256	E1 53378	9EL 129 763-021	1.121, 1.150
E1 42	1EL 006 970-201	1.06	E1 4455	9ES 071 899-021	3.87	E1 53384	2VA 004 887-031	2.13, 2.17-2.18, 2.20, 3.61, 3.66, 3.68
E1 42621	2BM 003 563-111	1.155, 1.164, 1.168-1.169, 1.173	E1 449	1AJ 007 677-031	1.173	E1 53384	2VB 004 887-011	2.13, 2.17-2.18, 2.20, 3.61, 3.66, 3.68
E1 42650	2BA 003 975-031	3.91	E1 45	1AH 006 900-021	2.09	E1 53384	2VP 004 887-021	2.13, 2.17-2.18, 2.20, 3.61, 3.66, 3.68
E1 42650	2BA 003 975-041	3.91	E1 45	1EH 006 900-061	2.09	E1 53384	9EL 131 420-001	2.13, 2.17-2.18, 2.20, 3.61, 3.66, 3.68
E1 42665	1EJ 004 070-071	1.146	E1 45	9ES 143 776-001	2.09	E1 53384	9EL 131 420-011	2.13, 2.17-2.18, 2.20, 3.61, 3.66, 3.68
E1 42665	1EJ 004 070-081	1.146	E1 450	1AJ 007 677-041	1.173	E1 53399	9EL 131 652-031	1.33, 1.35
E1 42665	2BA 004 257-011	1.146	E1 454	1AH 007 774-011	2.12	E1 54	1AG 006 920-221	1.169
E1 42665	2BA 004 257-021	1.146	E1 454	9ES 148 323-021	2.12	E1 540	1EJ 008 402-011	1.108
E1 42669	2BM 004 312-051	3.91	E1 455	1AH 007 774-021	2.12	E1 541	1EJ 008 402-021	1.108
E1 42669	2BM 004 312-061	3.91	E1 455	9ES 148 324-021	2.12	E1 551	1AG 007 752-011	1.84
E1 42680	2BA 004 119-001	3.81-3.82, 3.84-3.85	E1 459	1AG 007 573-011	1.155	E1 552	1AG 007 752-021	1.84
E1 42691	9EL 129 161-011	1.32	E1 459	1AG 007 573-051	1.155	E1 567	2VP 007 240-091	1.61
E1 42706	9EL 129 614-011	1.149-1.150	E1 460	1AG 007 573-021	1.155	E1 567	2VP 007 240-101	1.61
E1 42706	9EL 129 615-011	1.149-1.150	E1 460	1AG 007 573-061	1.155	E1 590	1EL 007 821-091	1.16
E1 42743	2BA 005 407-001	3.06	E1 475	9EL 148 141-021	1.18	E1 590	1EL 007 823-051	1.16
E1 42745	2BA 005 481-001	3.10	E1 475	9EL 148 142-021	1.18	E1 590	1EL 008 309-071	1.16
E1 42745	2BA 005 481-011	3.11	E1 477	9EL 142 723-011	1.290	E1 590	1EL 008 309-081	1.16
E1 42748	2BA 005 603-001	3.26-3.27, 3.29, 3.31	E1 477	9EL 142 724-011	1.290	E1 590	1EL 008 310-071	1.17
E1 42750	9EL 135 007-001	1.32	E1 477	9EL 147 723-071	1.286, 1.288, 1.290	E1 590	1EL 008 310-081	1.17
E1 42750	9EL 135 008-001	1.32	E1 477	9EL 147 724-071	1.286, 1.288, 1.290	E1 590	1EL 008 313-131	1.18
E1 42766	2BA 007 275-021	1.45	E1 479	9EL 147 605-021	1.117	E1 591	1EL 008 314-071	1.19
E1 42767	9EL 133 719-011	1.255	E1 479	9EL 147 606-021	1.117	E1 591	1EL 008 314-081	1.19
E1 42767	9EL 133 720-011	1.255	E1 481	1AH 007 600-151	1.286, 1.288-1.289	E1 600	1DL 007 859-051	3.12, 3.71
E1 42787	9EL 136 401-011	1.284, 2.26	E1 482	1AH 007 600-161	1.286, 1.288-1.289	E1 600	1DL 007 859-061	3.12, 3.71
E1 42787	9EL 136 402-011	1.284, 2.26	E1 486	2BA 007 775-051	2.13	E1 601	1EL 007 950-271	1.170
E1 42788	2BA 002 939-171	1.225, 1.230-1.231, 1.253, 1.262	E1 486	2BA 007 775-061	2.13	E1 601	1EL 007 950-281	1.170
E1 42788	9EL 116 771-031	1.253, 1.262	E1 487	9EL 147 845-021	1.117	E1 601	1EL 009 050-211	1.170
E1 42795	9EL 962 025-031	1.225, 1.230-1.231, 1.253, 1.262	E1 487	9EL 147 846-021	1.117	E1 601	1EL 009 050-221	1.170
E1 42795	9EL 962 026-031	1.206	E1 492	1DL 007 739-011	3.113-3.114	E1 615	1EG 007 640-311	1.155
E1 43222	9EL 107 368-001	1.206	E1 492	1DL 007 739-021	3.113-3.114	E1 615	1EG 007 640-351	1.156
E1 43222	9EL 111 647-001	2.08, 2.16, 2.18, 3.79	E1 503	1D9 007 450-131	1.116	E1 615	1EG 007 640-391	1.156
E1 43222	9EL 111 647-001	2.08, 2.16, 2.18, 3.79	E1 503	1D9 007 450-141	1.116	E1 616	1EL 008 329-251	1.157
E1 43322	2SD 001 680-271	2.08, 3.79	E1 503	1D9 007 450-151	1.117	E1 616	1EG 007 640-321	1.155
E1 43322	2SD 001 680-281	2.08, 2.16, 2.18, 3.79	E1 503	1D9 007 450-161	1.117	E1 616	1EG 007 640-361	1.156
E1 43322	2SE 001 680-291	2.08, 2.16, 2.18	E1 504	1D9 007 450-141	1.116	E1 616	1EG 007 640-401	1.156
E1 43332	2SD 001 699-061	3.17, 3.19, 3.21, 3.89, 3.97	E1 510	1D9 007 450-141	1.116	E1 616	1EL 008 329-261	1.157
E1 43332	2SE 001 699-071	3.17, 3.19, 3.89, 3.97	E1 510	1D9 007 450-131	1.116	E1 617	1EL 008 329-251	1.157
E1 43332	9EL 109 139-001	3.17, 3.19, 3.21, 3.89, 3.97	E1 510	1D9 007 450-141	1.116	E1 618	1EL 008 329-261	1.157
E1 43346	9EL 113 065-001	1.282, 2.24-2.25	E1 510	1D9 007 450-151	1.117	E1 62	9ES 145 599-001	1.15
E1 43370	2SE 002 578-701	3.15	E1 510	1D9 007 450-161	1.117	E1 62	9ES 145 600-001	1.15
E1 43370	9EL 146 491-001	3.15	E1 511	1D9 007 450-141	1.116	E1 630	9EL 148 179-021	1.240
E1 44	1AH 006 900-011	2.09	E1 511	1D9 007 450-151	1.117	E1 630	9EL 148 179-031	1.239-1.240
E1 44	1EH 006 900-051	2.09	E1 513	9EL 151 829-011	1.258	E1 630	9EL 148 180-021	1.240
E1 44	9ES 143 775-001	2.09	E1 513	9EL 151 830-011	1.258	E1 630	9EL 148 180-031	1.239-1.240
E1 440	1NL 007 594-031	1.100	E1 515	2SK 008 579-091	1.285, 2.28	E1 631	1AG 007 861-411	1.287, 1.289
E1 440	1NL 007 594-041	1.100	E1 515	2SK 008 579-101	1.285, 2.28	E1 631	1AG 007 861-431	1.287, 1.289
E1 4402	1A8 001 156-011	1.281	E1 515	2SK 008 579-111	1.285, 2.28	E1 632	1AG 007 861-421	1.287, 1.289
E1 4402	1A8 001 156-281	1.281	E1 515	2SK 008 579-121	1.285, 2.28	E1 632	1AG 007 861-441	1.287, 1.289
E1 44408	1FE 005 478-011	3.27-3.28, 3.31	E1 515	2SK 008 579-131	1.285, 2.28	E1 63215	2VA 005 553-111	1.55
E1 44408	1FE 005 478-021	3.27-3.28, 3.31	E1 515	2SK 008 579-141	1.285, 2.28	E1 63215	2VA 005 553-121	1.55
E1 44434	1DJ 005 995-071	1.30, 1.35	E1 515	2SK 008 579-151	1.285, 2.28	E1 63217	2VD 005 300-551	3.92, 3.103
E1 44434	9ES 136 143-001	1.30, 1.35	E1 515	2SK 008 579-161	1.285, 2.28	E1 63217	2VD 005 300-581	3.92, 3.103
E1 44435	1DJ 005 995-081	1.30, 1.35	E1 52604	9EL 139 383-031	1.37	E1 63217	2VD 007 500-091	3.104
E1 44435	9ES 136 144-001	1.30, 1.35	E1 52604	9EL 139 384-031	1.37	E1 63217	2VD 007 500-111	3.104
E1 44437	1AJ 006 051-211	1.283, 2.26	E1 52609	2BA 004 693-031	1.120, 1.150	E1 63217	2VD 007 500-201	3.104
E1 44437	1AJ 136 501-021	1.283, 2.26	E1 52609	2BA 004 693-041	1.120, 1.150	E1 63217	2VD 007 500-221	3.104
E1 44438	1AJ 006 051-221	1.283, 2.26	E1 52609	9EL 129 614-021	1.120, 1.150	E1 63217	2VD 007 500-411	3.61, 3.65, 3.68-3.69, 3.71, 3.74, 3.90
E1 44438	1AJ 136 502-021	1.283, 2.26	E1 52609	9EL 129 615-021	1.120, 1.150	E1 63217	9EL 129 762-031	1.121, 1.150
E1 44444	1FE 006 300-251	3.112, 3.116-3.117	E1 52610	2BA 005 296-031	1.33	E1 63243	9EL 129 763-021	1.121, 1.150
E1 44444	1FE 138 520-011	3.112, 3.116-3.117	E1 52610	2BA 006 386-071	1.37	E1 63243	9EL 146 371-001	1.284, 2.27
E1 44445	1FE 006 300-191	3.102	E1 52617	2BA 006 386-081	1.37	E1 63250	9EL 119 097-021	3.10
E1 44449	1AE 006 319-171	1.261	E1 52618	2BA 007 177-011	1.235, 1.280	E1 63250	9EL 119 098-021	3.10
E1 44450	1AE 006 319-181	1.261	E1 52618	2BA 007 177-021	1.235, 1.280	E1 63250	9EL 119 874-001	2.08, 3.79
E1 44451	1AF 006 120-191	1.36	E1 52621	2BM 006 692-011	2.10, 2.16, 2.18, 3.12, 3.32, 3.71, 3.73-3.74, 3.77, 3.81-3.82, 3.86, 3.89	E1 63250	9EL 122 149-011	1.283, 2.26
E1 44451	9ES 137 169-001	1.36	E1 52627	9EL 141 605-011	1.34	E1 63250	9EL 122 150-011	1.283, 2.26
E1 44452	1AF 006 120-201	1.36	E1 52627	9EL 141 606-011	1.34	E1 63250	9EL 122 149-011	1.283, 2.26
E1 44452	9ES 137 170-001	1.36	E1 52636	9EL 147 073-001	1.97, 1.196, 1.199, 1.201, 1.204, 1.206, 1.225, 1.236, 1.256, 1.263, 1.270, 1.281	E1 63250	9EL 122 149-011	1.283, 2.26
E1 44453	1DJ 006 442-211	1.29, 1.31, 1.33	E1 52637	1EJ 008 040-011	1.110	E1 63250	9EL 122 149-011	1.283, 2.26
E1 44454	1DJ 006 442-221	1.29, 1.31, 1.33	E1 52637	1EJ 008 040-021	1.110	E1 63250	9EL 122 149-011	1.283, 2.26
E1 44457	1AJ 007 23							

Liste des numéros d'homologation



Numéro d'homologation	Référence	Page	Numéro d'homologation	Référence	Page	Numéro d'homologation	Référence	Page
E1 63250	9EL 146 372-001	1.284, 2.27	E1 8444	9EL 112 763-001	1.132-1.134, 1.180-1.182, 2.08, 3.80	E13 2306	1EJ 009 547-111	1.105
E1 63251	9EL 962 025-031	1.206				E13 2306	1EJ 009 547-121	1.105
E1 63251	9EL 962 026-031	1.206				E13 2306	1EJ 009 547-211	1.105
E1 63253	2BA 003 236-541	3.81-3.82, 3.85	E1 845	1DF 963 709-051	1.265	E13 2306	1EJ 009 547-221	1.105
E1 63256	9EL 138 567-031	1.37	E1 845	1DF 963 709-061	1.265	E13 2565	1EJ 008 040-011	1.110
E1 63256	9EL 138 567-061	1.15, 1.38	E1 845	1DL 963 843-091	1.265	E13 2565	1EJ 008 040-031	1.110
E1 63256	9EL 138 568-031	1.37	E1 845	1DL 963 843-101	1.265	E13 2565	1EJ 008 040-051	1.110
E1 63256	9EL 138 568-061	1.15, 1.38	E1 846	1DF 963 709-061	1.265	E13 2566	1EJ 008 040-021	1.110
E1 63256	9EL 140 063-021	1.16, 1.38	E1 867	1EE 009 055-011	1.112	E13 2566	1EJ 008 040-041	1.110
E1 63256	9EL 140 064-021	1.16, 1.38	E1 868	1EE 009 055-021	1.112	E13 2566	1EJ 008 040-061	1.110
E1 63257	9EL 137 820-031	1.83-1.84	E1 8725	2ZR 002 589-011	2.09, 3.80	E13 2662	1EJ 009 547-111	1.105
E1 63257	9EM 137 819-021	1.83-1.84	E1 8725	9EL 112 858-011	2.09, 3.80	E13 2662	1EJ 009 547-121	1.105
E1 63264	9EL 139 137-051	1.236	E1 8728	2JA 001 357-002	2.09, 2.20, 3.17, 3.20, 3.77, 3.80, 3.90, 3.93	E13 2662	1EJ 009 547-211	1.105
E1 63264	9EL 139 137-061	1.236				E13 2662	1EJ 009 547-221	1.105
E1 63264	9EL 139 138-051	1.236	E1 8728	2ZR 003 236-051	3.23, 3.77-3.78, 3.83, 3.85-3.87, 3.90, 3.93, 3.99	E13 305	1ND 007 646-011	1.47
E1 63264	9EL 139 138-061	1.236				E13 305	1ND 007 646-021	1.47
E1 63266	9EL 138 567-061	1.15, 1.38	E1 8728	2ZR 003 236-311	3.12, 3.72, 3.86	E13 3534	9EL 246 201-011	1.213
E1 63266	9EL 138 568-061	1.15, 1.38	E1 8728	9EL 119 544-111	3.12, 3.23, 3.72, 3.77-3.78, 3.83, 3.85-3.87, 3.90, 3.93, 3.99	E13 3534	9EL 246 202-011	1.213
E1 63269	9EL 140 347-021	1.34				E13 3561	2BA 007 016-031	2.10
E1 63269	9EL 140 348-021	1.34				E13 3561	2BA 007 016-041	2.10
E1 63271	9EL 140 413-031	1.281	E1 8761	2NR 005 190-071	1.35	E13 4021	1EJ 008 041-011	1.82, 1.84, 1.108
E1 63271	9EL 140 414-031	1.281	E1 8769	2NR 005 554-111	1.56	E13 4021	1EJ 008 041-021	1.82, 1.84, 1.108
E1 63278	9EL 006 220-921	1.237	E1 877	1NL 008 090-117	3.74	E13 4021	9ES 150 869-001	1.82, 1.84, 1.108
E1 63278	9EL 139 137-071	1.236	E1 878	2BA 008 221-001	3.73, 3.75	E13 4021	9ES 150 870-001	1.82, 1.84, 1.108
E1 63278	9EL 139 137-081	1.236	E1 880	1FE 002 537-481	3.102	E13 4719	9EL 962 541-071	1.264
E1 63278	9EL 139 138-071	1.236	E1 880	1FE 152 896-011	3.102	E13 4719	9EL 962 542-061	1.264
E1 63278	9EL 139 138-081	1.236	E1 880	9EL 964 055-011	1.202	E13 4722	1EE 008 685-011	1.11
E1 63287	2VP 962 165-171	1.202	E1 888	9EL 964 056-011	1.202	E13 4723	1EE 008 685-021	1.11
E1 63287	2VP 962 165-201	1.202	E1 898	1NA 963 981-031	1.265	E13 4746	1EJ 008 041-011	1.82, 1.84, 1.108
E1 63289	2VP 962 165-171	1.202	E1 901	1NA 963 981-041	1.265	E13 4746	9ES 150 869-001	1.82, 1.84, 1.108
E1 63289	2VP 962 165-201	1.202	E1 901	1AF 962 489-111	1.262	E13 4747	1EJ 008 041-021	1.82, 1.84, 1.108
E1 63290	2VP 004 686-151	1.121, 1.150	E1 91	1AF 962 489-131	1.262	E13 4747	9ES 150 870-001	1.82, 1.84, 1.108
E1 63290	2VP 004 686-181	1.121, 1.150	E1 91	1AF 962 489-111	1.262	E13 521	2VP 964 087-891	1.264
E1 63290	9EL 129 762-031	1.121, 1.150	E1 913	1DJ 008 187-011	1.233	E13 521	9EL 964 087-811	1.266
E1 63290	9EL 129 763-021	1.121, 1.150	E1 913	1DJ 008 187-021	1.233	E13 550	9EL 156 099-801	1.197, 1.199, 1.207, 1.224, 1.239, 1.255, 1.258, 1.266-1.267, 1.270
E1 63295	9EL 006 220-851	1.237	E1 913	1DJ 008 187-031	1.233	E13 7614	1EL 246 045-111	1.87
E1 63295	9EL 006 220-921	1.237	E1 913	1DJ 008 187-041	1.233	E13 7614	1EL 246 045-121	1.87
E1 63296	9EL 142 825-021	1.237	E1 913	1DJ 008 187-051	1.233	E13 9022	1EJ 008 401-031	1.99
E1 63296	9EL 142 825-031	1.237	E1 913	1DJ 008 187-061	1.233	E13 9022	1EJ 008 401-071	1.100
E1 63296	9EL 142 826-021	1.237	E1 913	1DJ 008 187-071	1.233	E13 9022	1EJ 008 401-041	1.99
E1 63296	9EL 142 826-031	1.237	E1 915	9EL 964 023-011	1.202	E13 9023	1EJ 008 401-081	1.100
E1 63298	9EL 142 825-021	1.237	E1 915	9EL 964 024-011	1.202	E13 9023	1EJ 008 401-091	1.100
E1 63298	9EL 142 825-031	1.237	E1 917	1K0 008 193-011	3.72, 3.75	E13 9023	1EJ 008 401-101	1.100
E1 63298	9EL 142 826-021	1.237	E1 917	1K0 008 191-021	3.72, 3.75	E13 9175	1AG 009 059-011	1.47
E1 63298	9EL 142 826-031	1.237	E1 92	1AF 962 489-121	1.262	E13 9175	1AG 009 059-021	1.47
E1 672	1EL 008 020-251	1.169	E1 92	1AF 962 489-141	1.262	E13 9176	1AL 008 403-011	1.47
E1 672	1EL 008 020-261	1.169	E1 924	1EH 008 010-111	2.10	E13 9176	1AL 008 403-021	1.47
E1 672	1EL 009 020-211	1.170	E1 924	1EH 008 010-121	2.10	E13 9206	1EE 007 350-091	1.182
E1 672	1EL 009 020-221	1.170	E1 925	1EH 008 010-051	2.10	E13 9207	1EE 007 350-101	1.182
E1 683	9EL 963 701-011	1.207	E1 925	1EH 008 010-061	2.10	E13 9221	1EL 007 510-091	1.182
E1 683	9EL 963 702-011	1.207	E1 925	1EH 008 010-071	2.10	E13 9221	1EL 007 510-101	1.182
E1 684	9EL 964 599-001	1.207	E1 925	1EH 008 010-081	2.10	E13 9438	9EL 964 115-111	1.266
E1 685	9EL 964 599-001	1.207	E1 925	1EH 008 010-091	2.10	E13 9438	9EL 964 116-111	1.266
E1 704	2BA 007 924-071	1.287, 1.289	E1 931	1EE 009 058-011	1.83, 1.85	E13 9492	9EL 007 720-851	1.240
E1 704	2BA 007 924-081	1.287, 1.289	E1 931	1EE 009 058-051	1.83, 1.85	E13 9493	9EL 007 720-821	1.240
E1 712	1EJ 007 833-091	1.189	E1 932	1EE 009 058-021	1.83, 1.85	E13 9493	9EL 007 720-831	1.240
E1 713	1EJ 007 833-101	1.189	E1 932	1EE 009 058-061	1.83, 1.85	E13 9493	9EL 007 720-871	1.240
E1 714	1EJ 007 833-091	1.189	E1 962	9EL 152 051-011	1.171	E13 9493	9EL 148 180-101	1.240
E1 715	1EJ 007 833-101	1.189	E1 962	9EL 152 052-011	1.171	E15 31	9EL 141 702-001	1.231, 1.253
E1 7402	1BL 005 380-011	3.12	E1 97	9EL 962 541-051	1.264	E17 338	8RA 004 412-041	1.224, 1.237, 1.240, 1.264
E1 7402	1BL 005 380-021	3.12	E1 97	9EL 962 542-041	1.264	E17 338	9EL 963 561-811	1.224
E1 7407	1DL 005 900-461	1.72	E1 972	1EB 246 018-091	1.208	E17 9401	2SE 002 578-701	3.15
E1 7407	1DL 005 930-371	1.44	E1 973	1EB 246 018-101	1.208	E17 9401	9EL 146 491-001	3.15
E1 7407	1DL 005 930-381	1.44	E1 980	1ED 964 210-011	1.154	E17 9602	9EL 341 325-311	1.288
E1 7407	1DL 006 020-391	1.55	E1 980	1ED 964 210-021	1.154	E17 9602	9EL 341 325-321	1.288
E1 7407	1DL 006 020-401	1.55	E1 981	1ED 964 210-221	1.154	E17 9603	9EL 341 326-311	1.288
E1 7407	1DL 006 020-467	1.55	E1 981	1ED 964 210-211	1.154	E17 9603	9EL 341 326-321	1.288
E1 7407	1DL 006 020-801	1.55, 1.72	E11 0329	2VP 354 037-011	2.05	E2 167	9EL 119 544-001	3.12, 3.23, 3.72-3.73, 3.76-3.78, 3.80-3.81, 3.83, 3.85-3.86, 3.93, 3.98
E1 7411	1DL 007 739-011	3.113-3.114	E11 0329	2VP 354 037-021	2.05			
E1 7411	1DL 007 739-021	3.113-3.114	E12 112016	1E3 354 697-011	1.49			
E1 7411	1DL 007 872-077	3.73	E12 112016	1E3 354 697-021	1.49			
E1 7411	1DL 007 872-087	3.73	E12 112017	1EL 354 687-011	1.50			
E1 7414	1BL 005 740-091	3.26, 3.28, 3.31	E12 112017	1ZS 354 688-011	1.50	E2 3133	1EL 010 741-551	1.43
E1 7414	1BL 005 740-101	3.26, 3.28, 3.31	E12 112017	1ZS 354 688-021	1.50	E2 92031	8RA 003 326-041	3.104
E1 76	1NA 962 490-011	1.263	E12 16066	2SE 997 088-001	3.04, 3.107	E24 5852	2PT 010 458-801	1.91, 1.243, 1.278
E1 76	1NA 962 490-021	1.263	E12 19094	1NA 009 026-011	1.40, 1.60	E24 5852	2PT 010 458-811	1.91, 1.243, 1.278
E1 761	1EJ 007 700-071	1.234, 1.238	E12 19094	1NA 009 026-021	1.40, 1.60	E26 001	1NB 008 122-011	1.284
E1 761	1EJ 007 700-081	1.234, 1.238	E12 19111	1NL 009 034-011	1.259	E26 002	1NB 008 122-021	1.284
E1 761	1EJ 007 700-051	1.234, 1.238	E12 20014	1NB 354 986-031	3.25-3.28, 3.32, 3.34-3.35, 3.37, 3.53, 3.56, 3.58	E26 002	9EL 270 107-011	1.07-1.08, 1.12, 1.18-1.19, 1.27, 1.132
E1 761	1EJ 007 700-061	1.234, 1.238				E26 003	1N0 270 204-051	1.199, 1.209, 1.213, 1.255
E1 761	1EJ 007 700-151	1.234, 1.238				E26 003	1N0 270 204-061	1.199, 1.209, 1.213, 1.255
E1 761	1EJ 007 700-161	1.234, 1.238				E26 004	1N0 270 255-051	1.230, 1.267
E1 77	1NA 962 530-011	1.263				E26 004	1N0 270 255-061	1.230, 1.267
E1 77	1NA 962 530-021	1.263				E26 004	1N0 271 022-051	1.198, 1.203, 1.205, 1.207
E1 80	1AJ 007 143-091	1.45				E26 004	1N0 271 022-061	1.198, 1.203, 1.205, 1.207
E1 80	9ES 145 251-005	1.45				E26 004	1N0 271 247-051	1.209, 1.212, 1.219, 1.269, 1.276, 1.28



Liste des numéros d'homologation

Numéro d'homologation	Référence	Page	Numéro d'homologation	Référence	Page	Numéro d'homologation	Référence	Page
E26 015	1N0 271 295-041	1.206, 1.208, 1.223, 1.242, 1.245, 1.254, 1.270, 1.279	E4 10914	1EL 009 447-131	1.187, 1.193	E4 308	9ES 112 293-001	3.88
E26 016	1N0 271 296-031	1.259	E4 10914	1EL 009 447-141	1.187, 1.193	E4 3092	9EL 151 127-001	3.107
E26 016	1N0 271 296-041	1.259	E4 11364	1EB 354 996-011	1.102	E4 311	9EL 123 209-005	3.107
E26 017	1N0 271 284-031	1.242	E4 11364	1EB 354 996-021	1.102	E4 311	9EL 151 127-001	3.107
E26 017	1N0 271 284-041	1.242	E4 11384	1EF 238 042-011	1.152	E4 3134	2VP 003 567-111	3.41
E26 018	1BA 963 667-051	1.81	E4 11384	1EF 238 042-021	1.152	E4 3134	2VP 003 567-121	3.41
E26 019	1BA 963 667-061	1.81	E4 11384	1EF 238 042-111	1.152	E4 3134	9EL 122 689-021	2.24, 2.27, 3.36, 3.41-3.42, 3.44, 3.47, 3.59
E26 021	1N0 271 648-011	1.13, 1.21, 1.31	E4 11384	1EF 238 042-121	1.152			
E26 021	1N0 271 648-021	1.13, 1.21, 1.31	E4 11385	1EF 238 042-121	1.152	E4 3178	2VD 008 204-051	3.50, 3.108
E26 901	9EL 270 197-011	2.24	E4 1247	2SK 005 883-011	3.110, 3.113-3.114, 3.118	E4 3178	2VD 008 204-071	3.50, 3.108
E26 901	9EL 270 198-011	2.24				E4 3178	2VD 008 204-131	2.25
E26 917	1ZS 271 531-111	1.134, 1.181	E4 1247	2SK 005 883-021	3.110, 3.113-3.114, 3.118	E4 3178	2VD 008 204-141	3.107
E3 2200	2SD 009 597-801	1.244	E4 1247	2SL 005 883-031	3.110, 3.113-3.114, 3.118	E4 3178	2VD 008 204-151	3.107
E3 2201	2SD 009 597-801	1.244	E4 1247	2SL 005 883-041	3.110, 3.113-3.114, 3.118	E4 3178	2VD 008 204-171	3.09-3.10
E4 01441	9EL 144 431-001	1.235, 1.281	E4 1247	2SL 005 883-041	3.110, 3.113-3.114, 3.118	E4 3178	2VD 008 204-191	3.13-3.14
E4 01441	9EL 144 431-801	1.235, 1.281	e4 1247	9EL 135 548-001	3.110, 3.113-3.114, 3.118	E4 3178	2VD 008 204-231	3.105
E4 1	1A6 003 939-021	3.05				E4 3178	2VD 008 204-251	3.05, 3.07-3.08, 3.10-3.11, 3.54
E4 1	1A6 003 939-071	3.05	E4 12660	1EL 354 689-011	1.75	E4 3178	2VD 008 205-011	3.108-3.109
E4 10033	1AF 008 560-021	1.97	E4 12660	1EL 354 689-021	1.75	E4 3178	2VD 008 205-021	3.108-3.109
E4 10051	1AE 008 564-011	1.11	E4 12660	1ZS 354 690-011	1.76	E4 3178	2VD 008 205-041	3.112-3.113, 3.116-3.117
E4 10051	1AE 008 564-021	1.11	E4 12660	1ZS 354 690-021	1.76	E4 3178	2VD 008 205-051	3.112-3.113, 3.116-3.117
E4 10139	2VP 008 679-111	1.67	E4 12662	1EL 354 691-011	1.51	E4 3178	2VP 008 204-041	3.33, 3.38-3.39, 3.50, 3.108
E4 10139	2VP 008 679-121	1.67	E4 12662	1EL 354 691-021	1.51	E4 3178	2VP 008 204-061	3.33, 3.38-3.39, 3.50, 3.108
E4 10158	1EG 008 862-171	1.186, 1.192	E4 12662	1ZS 354 692-011	1.51			
E4 10158	1EG 008 862-181	1.186, 1.192	E4 12662	1ZS 354 692-021	1.51			
E4 10158	1EL 008 862-191	1.186, 1.193	E4 12663	1E1 354 699-011	1.50			
E4 10158	1EL 008 862-201	1.186, 1.193	E4 12663	1E1 354 699-021	1.50			
E4 10161	1EB 270 521-231	1.106	E4 12684	1ZS 263 400-411	1.135	E4 3178	2VP 008 204-121	2.25
E4 10161	1EB 270 521-241	1.106	E4 12684	1ZS 263 400-421	1.135	E4 3178	2VP 008 204-161	3.09-3.10
E4 10161	1EB 270 521-431	1.106	E4 12840	1EJ 010 045-011	1.105	E4 3178	2VP 008 204-181	3.13-3.14
E4 10161	1EB 270 521-441	1.106	E4 1305	2SK 005 883-011	3.110, 3.113-3.114, 3.118	E4 3178	2VP 008 204-221	3.105
E4 10169	1EE 010 203-011	1.226, 1.277				E4 3178	2VP 008 204-241	3.05, 3.07-3.08, 3.10-3.11, 3.54
E4 10169	1EE 010 203-021	1.226, 1.277	E4 1305	2SK 005 883-021	3.110, 3.113-3.114, 3.118	E4 3178	2VP 008 205-031	3.112-3.113, 3.116-3.117
E4 10178	1EL 010 201-011	1.89	E4 1305	2SL 005 883-031	3.110, 3.113-3.114, 3.118	E4 3178	9EL 152 884-001	3.108-3.109, 3.112-3.113, 3.116-3.117
E4 10178	1EL 010 201-021	1.89				E4 3178	9EL 152 889-001	2.25, 3.05, 3.07-3.11, 3.13-3.14, 3.33, 3.38-3.39, 3.50, 3.54, 3.108
E4 10178	1EL 010 201-051	1.89	E4 13150	1EE 009 948-051	1.251	E4 3178	2VD 008 204-091	2.13, 3.67
E4 10178	1EL 010 201-061	1.89	E4 13150	1EE 009 948-061	1.251	E4 3179	2VD 008 204-111	2.11
E4 10178	1EL 010 201-091	1.90	E4 13814	1EE 238 055-011	1.151	E4 3179	2VP 008 204-081	2.13, 3.67
E4 10178	1EL 010 201-101	1.90	E4 13814	1EE 238 055-021	1.151	E4 3179	2VP 008 204-101	2.11
E4 10178	1EL 010 201-131	1.90	E4 14203	1ZS 263 064-511	1.138	E4 3179	9EL 152 891-001	2.11, 2.13, 3.67
E4 10178	1EL 010 201-141	1.90	E4 14203	1ZS 263 064-521	1.138	E4 377	2VP 003 567-111	3.41
E4 10178	1EL 010 201-171	1.90	E4 14327	1EG 010 570-011	1.82	E4 377	2VP 003 567-121	3.41
E4 10178	1EL 010 201-181	1.90	E4 14327	1EG 010 570-021	1.82	E4 377	9BG 130 945-001	3.36, 3.42, 3.44, 3.47, 3.59
E4 10178	1EL 010 201-211	1.90	E4 14392	1EJ 354 676-011	1.168	E4 377	9BG 130 946-001	3.36, 3.42, 3.44, 3.47, 3.59
E4 10178	1EL 010 201-221	1.90	E4 14392	1EJ 354 676-021	1.168	E4 377	9EL 122 689-021	2.24, 2.27, 3.36, 3.41-3.42, 3.44, 3.47, 3.59
E4 10178	1EL 010 201-011	1.89	E4 1467	2BA 007 249-011	1.169	E4 377	9EL 122 689-051	2.24, 2.27, 3.36, 3.42, 3.44, 3.47, 3.59
E4 10178	1EL 010 201-021	1.89	E4 1467	2BA 007 249-021	1.169	E4 377	9GP 003 995-801	3.36, 3.41-3.42, 3.44, 3.47, 3.59
E4 10179	1EL 010 201-051	1.89	E4 19002	1D7 963 100-011	1.99, 1.153	E4 377	1EL 006 110-371	1.164
E4 10179	1EL 010 201-061	1.89	E4 19002	1D7 963 100-021	1.99, 1.153	E4 377	1EL 006 110-381	1.164
E4 10179	1EL 010 201-101	1.90	E4 19013	1NA 354 015-011	1.87	E4 377	1EL 006 110-391	1.164
E4 10179	1EL 010 201-131	1.90	E4 19013	1NA 354 015-021	1.87	E4 377	1EL 006 110-401	1.164
E4 10179	1EL 010 201-141	1.90	E4 19038	1NA 010 205-021	1.88	E4 3848	2SK 005 883-011	3.110, 3.113-3.114, 3.118
E4 10179	1EL 010 201-171	1.90	E4 19038	1NA 010 205-011	1.88	E4 3848	2SK 005 883-021	3.110, 3.113-3.114, 3.118
E4 10179	1EL 010 201-181	1.90	E4 19052	1NO 354 013-011	1.21, 1.24, 1.28	E4 3848	2SL 005 883-031	3.110, 3.113-3.114, 3.118
E4 10179	1EL 010 201-211	1.90	E4 19052	1NO 354 013-021	1.21, 1.24, 1.28	E4 3848	2SL 005 883-041	3.110, 3.113-3.114, 3.118
E4 10179	1EL 010 201-221	1.90	E4 19259	1NO 009 594-011	1.12-1.13	E4 3848	9EL 135 548-001	3.110, 3.113-3.114, 3.118
E4 10180	1EL 010 201-011	1.89	E4 19259	1NO 009 594-021	1.12-1.13	E4 3880	2VP 003 567-111	3.41
E4 10180	1EL 010 201-021	1.89	E4 19289	1NO 009 617-011	1.200, 1.203	E4 3880	2VP 003 567-121	3.41
E4 10180	1EL 010 201-051	1.89	E4 195	9EL 138 601-041	1.290	E4 3880	9BG 130 945-001	3.36, 3.42, 3.44, 3.47, 3.59
E4 10180	1EL 010 201-061	1.89	E4 195	9EL 138 602-041	1.290	E4 3880	9BG 130 946-001	3.36, 3.42, 3.44, 3.47, 3.59
E4 10180	1EL 010 201-101	1.90	E4 19835	1NO 010 843-011	1.40	E4 3880	9EL 122 689-021	2.24, 2.27, 3.36, 3.41-3.42, 3.44, 3.47, 3.59
E4 10180	1EL 010 201-131	1.90	E4 19835	1NO 010 843-021	1.40	E4 3880	9GP 003 995-801	3.36, 3.41-3.42, 3.44, 3.47, 3.59
E4 10180	1EL 010 201-141	1.90	E4 19836	1NO 010 845-011	1.12, 1.27	E4 397	2VP 003 567-111	3.41
E4 10180	1EL 010 201-171	1.90	E4 19836	1NO 010 845-021	1.12, 1.27	E4 397	2VP 003 567-121	3.41
E4 10180	1EL 010 201-211	1.90	E4 19841	1NO 010 844-011	1.276	E4 397	9BG 130 946-001	3.36, 3.42, 3.44, 3.47, 3.59
E4 10180	1EL 010 201-221	1.90	E4 19841	1NO 010 844-021	1.276	E4 397	9EL 122 689-021	2.24, 2.27, 3.36, 3.41-3.42, 3.44, 3.47, 3.59
E4 10206	1EL 263 036-011	1.137	E4 2	1A8 001 156-281	1.281	E4 397	9EL 122 689-051	2.24, 2.27, 3.36, 3.41-3.42, 3.44, 3.47, 3.59
E4 10206	1EL 263 036-021	1.137	E4 23167	2SK 005 883-011	3.110, 3.113-3.114, 3.118	E4 397	9GP 003 995-801	3.36, 3.41-3.42, 3.44, 3.47, 3.59
E4 10206	1EL 263 064-011	1.138				E4 397	9GP 003 995-801	3.36, 3.41-3.42, 3.44, 3.47, 3.59
E4 10206	1EL 263 064-021	1.138	E4 23167	2SK 005 883-021	3.110, 3.113-3.114, 3.118	E4 397	9GP 003 995-801	3.36, 3.41-3.42, 3.44, 3.47, 3.59
E4 10206	1EL 263 400-011	1.134				E4 397	9GP 003 995-801	3.36, 3.41-3.42, 3.44, 3.47, 3.59
E4 10206	1EL 263 400-021	1.134	E4 23167	2SL 005 883-031	3.110, 3.113-3.114, 3.118	E4 397	9GP 003 995-801	3.36, 3.41-3.42, 3.44, 3.47, 3.59
E4 10206	1ZS 263 036-311	1.137				E4 397	9GP 003 995-801	3.36, 3.41-3.42, 3.44, 3.47, 3.59
E4 10206	1ZS 263 036-321	1.137	E4 23167	2SL 005 883-041	3.110, 3.113-3.114, 3.118	E4 397	9GP 003 995-801	3.36, 3.41-3.42, 3.44, 3.47, 3.59
E4 10206	1ZS 263 036-411	1.137				E4 397	9GP 003 995-801	3.36, 3.41-3.42, 3.44, 3.47, 3.59
E4 10206	1ZS 263 036-421	1.137	E4 23167	2SL 005 883-041	3.110, 3.113-3.114, 3.118	E4 397	9GP 003 995-801	3.36, 3.41-3.42, 3.44, 3.47, 3.59
E4 10206	1ZS 263 064-511	1.138				E4 397	9GP 003 995-801	3.36, 3.41-3.42, 3.44, 3.47, 3.59
E4 10206	1ZS 263 064-521	1.138	e4 23167	9EL 135 548-001	3.110, 3.113-3.114, 3.118	E4 397	9GP 003 995-801	3.36, 3.41-3.42, 3.44, 3.47, 3.59
E4 10206	1ZS 263 400-311	1.135				E4 397	9GP 003 995-801	3.36, 3.41-3.42, 3.44, 3.47, 3.59
E4 10206	1ZS 263 400-321	1.135	E4 2318	9EL 113 065-001	1.282, 2.24-2.25	E4 397	9GP 003 995-801	3.36, 3.4

Liste des numéros d'homologation



Numéro d'homologation	Référence	Page	Numéro d'homologation	Référence	Page	Numéro d'homologation	Référence	Page
E4 4026	9EL 135 548-001	3.110, 3.113-3.114, 3.118	E4 9349	1AF 963 030-291	1.07	E4 9810	2VD 008 204-191	3.13-3.14
E4 4033	9EL 122 689-021	2.24, 2.27, 3.36, 3.41-3.42, 3.44, 3.47, 3.59	E4 9349	1AF 963 030-301	1.07	E4 9810	2VD 008 204-231	3.105
E4 4033	9EL 122 689-051	2.24, 2.27, 3.36, 3.42, 3.44, 3.47, 3.59	E4 9350	1AJ 246 003-191	1.214	E4 9810	2VD 008 204-251	3.05, 3.07-3.08, 3.10-3.11, 3.54
E4 404	1EL 006 110-371	1.164	E4 9350	1EL 246 003-171	1.214	E4 9810	2VP 008 204-041	3.33, 3.38-3.39, 3.50, 3.108
E4 404	1EL 006 110-381	1.164	E4 9350	1EL 246 003-181	1.214	E4 9810	2VP 008 204-061	3.33, 3.38-3.39, 3.50, 3.108
E4 404	1EL 006 110-391	1.164	E4 9351	1AJ 246 003-201	1.214	E4 9810	2VP 008 204-081	2.13, 3.67
E4 404	1EL 006 110-401	1.164	E4 9356	1D7 963 100-011	1.99, 1.153	E4 9810	2VP 008 204-101	2.11
E4 4060	2VD 008 204-051	3.33, 3.38-3.39, 3.50, 3.108	E4 9356	1D7 963 100-021	1.99, 1.153	E4 9810	2VP 008 204-121	2.25
E4 4060	2VD 008 204-071	3.33, 3.38-3.39, 3.50, 3.108	E4 9364	1EA 963 130-451	1.136	E4 9810	2VP 008 204-161	3.09-3.10
E4 4060	2VD 008 204-091	2.13, 3.67	E4 9365	1EA 963 130-461	1.136	E4 9810	2VP 008 204-181	3.13-3.14
E4 4060	2VD 008 204-111	2.11	E4 9375	1AF 007 620-051	1.257	E4 9810	2VP 008 204-221	3.105
E4 4060	2VD 008 204-131	2.25	E4 9375	1AF 007 620-061	1.257	E4 9810	2VP 008 204-241	3.05, 3.07-3.08, 3.10-3.11, 3.54
E4 4060	2VD 008 204-141	3.107	E4 9376	1EF 007 520-051	1.257	E4 9810	9EL 152 889-001	2.25, 3.05, 3.07-3.11, 3.13-3.14, 3.33, 3.38-3.39, 3.50, 3.54, 3.105, 3.108
E4 4060	2VD 008 204-151	3.107	E4 9403	1AF 007 850-051	1.257	E4 9810	9EL 152 884-001	3.116-3.117, 3.117-3.118, 3.118-3.109, 3.118-3.109, 3.112-3.113, 3.116-3.117, 3.112-3.113, 3.116-3.117
E4 4060	2VD 008 204-171	3.09-3.10	E4 9403	1AF 007 850-061	1.257	E4 9811	9EL 152 891-001	2.11, 2.13, 3.67
E4 4060	2VD 008 204-191	3.13-3.14	E4 9403	1AF 007 850-071	1.257	E4 9811	2VD 008 205-011	3.108-3.109
E4 4060	2VD 008 204-231	3.105	E4 9404	1AF 007 850-081	1.257	E4 9811	2VD 008 205-021	3.108-3.109
E4 4060	2VD 008 204-251	3.05, 3.07-3.08, 3.10-3.11, 3.54	E4 9404	1AF 007 850-091	1.257	E4 9811	2VD 008 205-041	3.112-3.113, 3.116-3.117, 3.117-3.118, 3.118-3.109
E4 4060	2VD 008 205-011	3.108-3.109	E4 9404	1AF 007 850-101	1.257	E4 9811	2VD 008 205-051	3.112-3.113, 3.116-3.117, 3.117-3.118, 3.118-3.109
E4 4060	2VD 008 205-021	3.108-3.109	E4 9404	1AF 007 850-111	1.257	E4 9811	2VD 008 205-031	3.112-3.113, 3.116-3.117, 3.117-3.118, 3.118-3.109
E4 4060	2VD 008 205-041	3.112-3.113, 3.116-3.117	E4 9404	1AF 007 850-121	1.257	E4 9811	9EL 152 884-001	3.112-3.113, 3.116-3.117, 3.117-3.118, 3.118-3.109
E4 4060	2VD 008 205-051	3.112-3.113, 3.116-3.117	E4 9404	1AF 007 850-131	1.257	E4 9811	9EL 152 884-001	3.112-3.113, 3.116-3.117, 3.117-3.118, 3.118-3.109
E4 4060	2VP 008 204-041	3.33, 3.38-3.39, 3.50, 3.108	E4 9404	1AF 007 850-141	1.257	E4 9815	1EL 223 151-171	1.136
E4 4060	2VP 008 204-061	3.33, 3.38-3.39, 3.50, 3.108	E4 9404	1AF 007 850-151	1.257	E4 9815	1EL 223 151-181	1.136
E4 4060	2VP 008 204-081	2.13, 3.67	E4 9404	1AF 007 850-161	1.257	E4 9815	1EL 223 151-191	1.136
E4 4060	2VP 008 204-101	2.11	E4 9404	1AF 007 850-171	1.257	E4 9815	1EL 223 151-201	1.136
E4 4060	2VP 008 204-121	2.25	E4 9404	1AF 007 850-181	1.257	E4 9818	1EF 010 197-011	1.85
E4 4060	2VP 008 204-141	3.105	E4 9404	1AF 007 850-191	1.257	E4 9818	1EF 010 197-021	1.85
E4 4060	2VP 008 204-161	3.05, 3.07-3.08, 3.10-3.11, 3.54	E4 9404	1AF 007 850-201	1.257	E4 9837	1ED 246 044-211	1.96
E4 4060	2VP 008 204-181	3.112-3.113, 3.116-3.117	E4 9404	1AF 007 850-211	1.257	E4 9837	1ED 246 044-221	1.96
E4 4060	2VP 008 204-221	3.108-3.109, 3.112-3.113, 3.116-3.117	E4 9404	1AF 007 850-221	1.257	E4 9837	1ED 247 026-251	1.96
E4 4060	2VP 008 204-241	3.05, 3.07-3.08, 3.10-3.11, 3.54	E4 9404	1AF 007 850-231	1.257	E4 984	1ED 247 026-261	1.96
E4 4060	2VP 008 205-031	3.112-3.113, 3.116-3.117	E4 9404	1AF 007 850-241	1.257	E4 984	1EL 006 110-391	1.164
E4 4060	9EL 152 884-001	3.108-3.109, 3.112-3.113, 3.116-3.117	E4 9404	1AF 007 850-251	1.257	E4 984	1EL 006 110-401	1.164
E4 4060	9EL 152 889-001	2.25, 3.05, 3.07-3.11, 3.33, 3.38-3.39, 3.50, 3.54, 3.105, 3.107-3.108	E4 9404	1AF 007 850-261	1.257	E4 9849	1EG 010 196-011	1.76, 1.178, 2.03
E4 4119	9EL 152 891-001	2.11, 2.13, 3.67	E4 9404	1AF 007 850-271	1.257	E4 9849	1EG 010 196-021	1.76, 1.178, 2.03
E4 4119	1N0 354 018-011	1.212, 1.220	E4 9404	1AF 007 850-281	1.257	E4 989	1NA 006 340-09F	1.192
E4 4119	1N0 354 018-021	1.212, 1.220	E4 9404	1AF 007 850-291	1.257	E4 989	1NA 006 340-10F	1.192
E4 421	2VP 003 567-111	3.41	E4 9404	1AF 007 850-301	1.257	E4 9943	1AE 008 561-011	1.199, 1.201
E4 421	2VP 003 567-121	3.41	E4 9404	1AF 007 850-311	1.257	E4 9943	1AE 008 561-021	1.199, 1.201
E4 421	9BG 130 945-001	3.36, 3.42, 3.44, 3.47, 3.59	E4 9404	1AF 007 850-321	1.257	E8 3573	1N0 354 017-011	1.217
E4 421	9BG 130 946-001	3.36, 3.42, 3.44, 3.47, 3.59	E4 9404	1AF 007 850-331	1.257	E8 3573	1N0 354 017-021	1.217
E4 421	9EL 122 689-021	2.24, 2.27, 3.36, 3.41-3.42, 3.44, 3.47, 3.59	E4 9404	1AF 007 850-341	1.257	E8 3575	1EL 354 027-011	1.215
E4 421	9EL 122 689-051	2.24, 2.27, 3.36, 3.42, 3.44, 3.47, 3.59	E4 9404	1AF 007 850-351	1.257	E8 3575	1EL 354 027-021	1.215
E4 421	9GP 003 995-801	3.36, 3.41-3.42, 3.44, 3.47, 3.59	E4 9404	1AF 007 850-361	1.257	E8 3575	1EL 354 027-031	1.215
E4 426	9BG 142 247-021	1.189	E4 9404	1AF 007 850-371	1.257	E8 3575	1EL 354 027-041	1.215
E4 426	9BG 142 248-021	1.189	E4 9404	1AF 007 850-381	1.257	E8 3575	1EL 354 027-051	1.215
E4 439	9EL 144 425-001	1.235, 1.280	E4 9404	1AF 007 850-391	1.257	E8 3575	1EL 354 027-061	1.215
E4 439	9EL 144 426-001	1.235, 1.280	E4 9404	1AF 007 850-401	1.257	E8 3575	1EL 354 027-071	1.215
E4 440	9EL 144 425-011	1.235, 1.280	E4 9404	1AF 007 850-411	1.257	E8 3575	1EL 354 027-081	1.215
E4 440	9EL 144 426-011	1.235, 1.280	E4 9404	1AF 007 850-421	1.257	E8 3575	1ED 247 025-211	1.210, 1.218
E4 4449	9EL 138 601-041	1.290	E4 9404	1AF 007 850-431	1.257	E8 3575	1ED 247 025-221	1.210, 1.218
E4 4449	9EL 138 602-041	1.290	E4 9404	1AF 007 850-441	1.257	E8 4762	1EJ 247 045-311	1.86
E4 455	9EL 145 833-021	1.15	E4 9404	1AF 007 850-451	1.257	E8 4762	1EJ 247 045-321	1.86
E4 455	9EL 145 834-021	1.15	E4 9404	1AF 007 850-461	1.257	E8 4762	1EJ 247 045-331	1.86
E4 464	9EL 246 151-021	1.213, 1.225	E4 9404	1AF 007 850-471	1.257	E8 4762	1EJ 247 045-341	1.86
E4 464	9EL 246 152-021	1.213, 1.225	E4 9404	1AF 007 850-481	1.257	E8 4762	1EJ 247 045-351	1.86
E4 467	2BA 007 249-011	1.169	E4 9404	1AF 007 850-491	1.257	E8 4762	1EJ 247 045-361	1.86
E4 467	2BA 007 249-021	1.169	E4 9404	1AF 007 850-501	1.257	E8 4763	1EJ 247 045-311	1.86
E4 474	9EL 158 254-011	1.11	E4 9404	1AF 007 850-511	1.257	E8 4763	1EJ 247 045-321	1.86
E4 474	9EL 158 254-021	1.11	E4 9404	1AF 007 850-521	1.257	E8 4763	1EJ 247 045-331	1.86
E4 489	1AG 354 023-011	2.04	E4 9404	1AF 007 850-531	1.257	E8 4763	1EJ 247 045-341	1.86
E4 489	1AG 354 023-021	2.04	E4 9404	1AF 007 850-541	1.257	E8 4763	1EJ 247 045-351	1.86
E4 489	1AG 354 023-051	2.04	E4 9404	1AF 007 850-551	1.257	E8 4763	1EJ 247 045-361	1.86
E4 489	1AG 354 023-061	2.04	E4 9404	1AF 007 850-561	1.257	E8 4763	1EJ 247 045-311	1.86
E4 58	1EL 006 110-371	1.164	E4 9404	1AF 007 850-571	1.257	E8 4763	1EJ 247 045-321	1.86
E4 58	1EL 006 110-381	1.164	E4 9404	1AF 007 850-581	1.257	E8 4763	1EJ 247 045-331	1.86
E4 58	1EL 006 110-391	1.164	E4 9404	1AF 007 850-591	1.257	E8 4763	1EJ 247 045-341	1.86
E4 58	1EL 006 110-401	1.164	E4 9404	1AF 007 850-601	1.257	E8 4763	1EJ 247 045-351	1.86
E4 59	1EL 006 110-371	1.164	E4 9404	1AF 007 850-611	1.257	E8 4763	1EJ 247 045-361	1.86
E4 59	1EL 006 110-381	1.164	E4 9404	1AF 007 850-621	1.257	E8 4763	1EJ 247 045-311	1.86
E4 59	1EL 006 110-391	1.164	E4 9404	1AF 007 850-631	1.257	E8 4763	1EJ 247 045-321	1.86
E4 59	1EL 006 110-401	1.164	E4 9404	1AF 007 850-641	1.257	E8 4763	1EJ 247 045-331	1.86
E4 62	1AG 001 108-531	3.88	E4 9404	1AF 007 850-651	1.257	E8 4763	1EJ 247 045-341	1.86
E4 62	9ES 112 293-001	3.88	E4 9404	1AF 007 850-661	1.257	E8 4763	1EJ 247 045-351	1.86
E4 6478	9EL 246 175-011	1.215	E4 9404	1AF 007 850-671	1.257	E8 4763	1EJ 247 045-361	1.86
E4 6478	9EL 246 176-011	1.215	E4 9404	1AF 007 850-681	1.257	E8 4763	1EJ 247 045-311	1.86
E4 688	1AF 246 014-091	1.213	E4 9404	1AF 007 850-691	1.257	E8 4763	1EJ 247 045-321	1.86
E4 689	1AF 246 014-101	1.213	E4 9404	1AF 007 850-701	1.257	E8 4763	1EJ 247 045-331	1.86
E4 76	1AH 006 850-111	1.290	E4 9404	1AF 007 850-711	1.257	E8 4763	1EJ 247 045-341	1.86
E4 77	1AH 006 850-121	1.290	E4					



Liste de numéros d'homologation



Référence	Numéro d'homologation	Page	Référence	Numéro d'homologation	Page	Référence	Numéro d'homologation	Page
1A5 003 178-231	E1 24423	3.88	1AG 006 898-081	E1 44503	3.112, 3.116-3.117	1D7 963 100-021	E4 94002	1.99, 1.153
1A6 003 939-021	E4 1	3.05	1AG 006 920-211	E1 53	1.169	1D7 963 100-021	E4 9356	1.99, 1.153
1A6 003 939-071	E4 1	3.05	1AG 006 920-221	E1 53	1.169	1D9 007 095-091	E1 227	1.121
1A6 004 855-021	E1 24415	1.261	1AG 006 920-221	E1 54	1.169	1D9 007 095-101	E1 227	1.121
1A6 125 792-011	E1 24455	1.54, 1.71	1AG 007 302-171	E1 173	1.287-1.288	1D9 007 095-101	E1 228	1.121
1A6 125 801-011	E1 24455	1.54, 1.71	1AG 007 302-181	E1 174	1.287-1.288	1D9 007 380-051	E1 277	1.122
1A8 001 156-011	E1 14461	1.281	1AG 007 573-011	E1 459	1.155	1D9 007 380-061	E1 277	1.122
1A8 001 156-011	E1 4402	1.281	1AG 007 573-021	E1 460	1.155	1D9 007 450-131	E1 503	1.116
1A8 001 156-281	E1 14461	1.281	1AG 007 573-051	E1 459	1.155	1D9 007 450-131	E1 510	1.116
1A8 001 156-281	E1 4402	1.281	1AG 007 573-061	E1 460	1.155	1D9 007 450-141	E1 503	1.116
1A8 001 156-281	E4 2	1.281	1AG 007 573-101	E1 460	1.155	1D9 007 450-141	E1 504	1.116
1A8 003 060-541	E1 14549	1.132, 1.179-1.180, 1.225, 1.230, 1.282, 2.23, 3.36, 3.59	1AG 007 573-111	E13 1277	1.155	1D9 007 450-141	E1 510	1.116
			1AG 007 573-121	E13 1276	1.155	1D9 007 450-141	E1 511	1.116
1A8 003 060-551	E1 14551	1.225, 1.230, 1.282, 2.23, 2.25, 3.36, 3.59	1AG 007 660-011	E1 354	3.09	1D9 007 450-151	E1 503	1.117
			1AG 007 660-021	E1 355	3.09	1D9 007 450-151	E1 510	1.117
			1AG 007 660-091	E1 354	3.11	1D9 007 450-161	E1 503	1.117
			1AG 007 660-101	E1 355	3.11	1D9 007 450-161	E1 510	1.117
1A8 003 060-551	E1 34495	1.225, 1.230, 1.282, 2.23, 2.25, 3.36, 3.59	1AG 007 752-011	E1 551	1.84	1D9 007 970-031	E1 227	1.122
			1AG 007 752-021	E1 552	1.84	1D9 007 970-031	E1 229	1.122
			1AG 007 861-411	E1 631	1.287, 1.289	1D9 007 970-031	E1 277	1.122
1A8 003 060-761	E1 14551	1.131-1.132, 1.179-1.180, 3.87	1AG 007 861-421	E1 632	1.287, 1.289	1D9 007 970-041	E1 227	1.122
			1AG 007 861-431	E1 631	1.287, 1.289	1D9 007 970-041	E1 228	1.122
			1AG 007 861-441	E1 632	1.287, 1.289	1D9 007 970-041	E1 229	1.122
1A8 003 060-761	E1 34495	1.131-1.132, 1.179-1.180, 3.87	1AG 008 563-011	E4 9724	2.03	1D9 007 970-041	E1 230	1.122
			1AG 009 059-011	E13 9175	1.47	1D9 007 970-041	E1 277	1.122
1A8 003 564-391	E1 14551	1.283, 2.25	1AG 009 059-021	E13 9175	1.47	1D9 007 970-071	E1 228	1.123
1A8 003 564-391	E1 34495	1.283, 2.25	1AG 236 004-091	E1 44500	1.104	1D9 007 970-071	E1 277	1.123
1A8 003 564-401	E1 14551	1.283, 2.25	1AG 236 004-101	E1 44501	1.104	1D9 007 970-071	E1 277	1.123
1A8 003 564-401	E1 34495	1.283, 2.25	1AG 354 023-011	E4 489	2.04	1D9 007 970-081	E1 277	1.123
1A8 004 148-001	E1 14551	1.132-1.133, 1.179-1.181, 3.87	1AG 354 023-021	E4 489	2.04	1DB 007 988-191	E1 1300	1.118
			1AG 354 023-051	E4 489	2.04	1DB 007 988-201	E1 1301	1.118
1A8 004 148-001	E1 34495	1.132-1.133, 1.179-1.181, 3.87	1AG 354 023-061	E4 489	2.04	1DB 008 461-191	E4 9792	1.183
			1AH 004 565-171	E1 34505	1.252	1DB 008 461-201	E4 9793	1.183
1A8 004 190-101	E1 14551	1.231	1AH 004 565-181	E1 34506	1.252	1DB 008 461-731	E4 9792	1.183
1A8 004 190-101	E1 34495	1.231	1AH 005 295-131	E1 34578	1.32	1DB 008 461-741	E4 9793	1.183
1A8 121 149-001	E1 14559	1.131-1.132, 1.179-1.180, 1.225, 1.230, 1.282, 2.23, 2.25, 3.36, 3.59	1AH 005 295-141	E1 34579	1.32	1DB 247 011-011	E1 1836	3.70
			1AH 005 454-291	E1 34596	1.255	1DB 247 011-021	E1 1837	3.70
			1AH 005 454-301	E1 34597	1.255	1DF 963 709-051	E1 845	1.265
1A8 121 150-001	E1 14551	1.225, 1.230, 1.282, 2.23, 2.25, 3.36, 3.59	1AH 006 546-471	E1 44476	1.280	1DF 963 709-061	E1 845	1.265
			1AH 006 546-481	E1 44477	1.280	1DF 963 709-061	E1 846	1.265
			1AH 006 840-211	E1 44515	1.256	1DJ 005 995-071	E1 44434	1.30, 1.35
1A8 121 150-001	E1 34495	1.225, 1.230, 1.282, 2.23, 2.25, 3.36, 3.59	1AH 006 840-221	E1 44516	1.256	1DJ 005 995-081	E1 44435	1.30, 1.35
			1AH 006 850-111	E4 76	1.290	1DJ 006 360-651	E1 194	1.232
			1AH 006 850-121	E4 77	1.290	1DJ 006 360-651	E1 27001	1.232
1A8 127 147-021	E1 14551	1.231	1AH 006 900-011	E1 44	2.09	1DJ 006 360-651	E1 44468	1.232
1A8 127 147-021	E1 34495	1.231	1AH 006 900-021	E1 45	2.09	1DJ 006 360-661	E1 195	1.232
1AE 001 103-031	E1 14579	2.07, 2.15, 3.78	1AH 007 045-011	E12 8044	1.45	1DJ 006 360-661	E1 27002	1.232
1AE 001 103-041	E1 14580	2.07, 2.15, 3.78	1AH 007 045-041	E12 8044	1.45	1DJ 006 360-661	E1 44469	1.232
1AE 003 440-451	E1 34427	2.19, 3.91	1AH 007 600-151	E1 481	1.286, 1.288-1.289	1DJ 006 442-211	E1 44453	1.29, 1.31, 1.33
1AE 003 440-461	E1 34428	2.19, 3.91	1AH 007 600-161	E1 482	1.286, 1.288-1.289	1DJ 008 187-011	E1 44454	1.29, 1.31, 1.33
1AE 003 440-611	E1 24483	2.07, 2.15, 2.17, 3.76, 3.79	1AH 007 774-011	E1 454	2.12	1DJ 008 187-011	E1 913	1.233
			1AH 007 774-021	E1 455	2.12	1DJ 008 187-021	E1 913	1.233
1AE 003 440-621	E1 24484	2.07, 2.15, 2.17, 3.76, 3.79	1AH 961 560-171	E9 031	1.206	1DJ 008 187-031	E1 913	1.233
			1AH 961 560-171	E9 473	1.206	1DJ 008 187-041	E1 913	1.233
1AE 003 440-631	E1 24489	2.07, 2.15, 2.17, 3.76, 3.79	1AH 961 560-181	E9 030	1.206	1DJ 008 187-801	E1 913	1.233
			1AH 961 560-181	E9 473	1.206	1DJ 008 187-811	E1 913	1.233
1AE 003 440-641	E1 24490	2.07, 2.15, 2.17, 3.76, 3.79	1AH 963 025-091	E9 031	1.206	1DL 005 900-461	E1 34572	1.72
			1AH 963 025-091	E9 473	1.206	1DL 005 900-461	E1 7407	1.72
1AE 003 440-671	E1 34427	2.19, 3.91	1AH 963 025-101	E9 030	1.206	1DL 005 930-371	E1 34572	1.44
1AE 003 440-671	E1 34431	2.19, 3.91	1AH 963 025-101	E9 473	1.206	1DL 005 930-371	E1 7407	1.44
1AE 003 440-681	E1 34428	2.19, 3.91	1AJ 006 051-211	E1 44437	1.283, 2.26	1DL 005 930-381	E1 34572	1.44
1AE 003 440-681	E1 34432	2.19, 3.91	1AJ 006 051-221	E1 44438	1.283, 2.26	1DL 005 930-381	E1 7407	1.44
1AE 006 319-171	E1 44449	1.261	1AJ 007 143-091	E1 80	1.45	1DL 006 020-391	E1 34572	1.55
1AE 006 319-181	E1 44450	1.261	1AJ 007 143-101	E1 81	1.45	1DL 006 020-391	E1 7407	1.55
1AE 006 659-111	E1 44481	1.33	1AJ 007 235-231	E1 44457	1.232	1DL 006 020-401	E1 34572	1.55
1AE 006 659-121	E1 44482	1.33	1AJ 007 235-241	E1 44458	1.232	1DL 006 020-401	E1 7407	1.55
1AE 008 561-011	E4 9943	1.199, 1.201	1AJ 007 235-271	E1 44457	1.232	1DL 006 020-467	E1 34572	1.55
1AE 008 561-021	E4 9943	1.199, 1.201	1AJ 007 235-281	E1 44458	1.232	1DL 006 020-467	E1 7407	1.55
1AE 008 564-011	E4 10051	1.11	1AJ 007 677-031	E1 449	1.173	1DL 006 020-801	E1 21689	1.55, 1.72
1AE 008 564-021	E4 10051	1.11	1AJ 007 677-041	E1 450	1.173	1DL 006 020-801	E1 34572	1.55, 1.72
1AE 010 199-011	E4 9798	1.86	1AJ 010 202-031	E4 9755	1.214	1DL 006 020-801	E1 7407	1.55, 1.72
1AE 010 199-021	E4 9798	1.86	1AJ 010 202-041	E4 9756	1.214	1DL 006 020-801	E1 7407	1.55, 1.72
1AF 006 120-191	E1 44451	1.36	1AJ 136 501-021	E1 44437	1.283, 2.26	1DL 007 739-011	E1 492	3.113-3.114
1AF 006 120-201	E1 44452	1.36	1AJ 236 502-021	E1 44438	1.283, 2.26	1DL 007 739-021	E1 7411	3.113-3.114
1AF 007 620-051	E4 9375	1.257	1AJ 246 003-191	E4 9350	1.214	1DL 007 739-021	E1 7411	3.113-3.114
1AF 007 620-061	E4 9376	1.257	1AJ 246 003-201	E4 9350	1.214	1DL 007 859-011	E1 1600	3.11, 3.71
1AF 007 850-051	E4 9403	1.257	1AJ 246 003-201	E4 9351	1.214	1DL 007 859-021	E1 1600	3.11, 3.71
1AF 007 850-051	E4 9404	1.257	1AL 006 970-091	E1 42	1.06	1DL 007 859-051	E1 600	3.12, 3.71
1AF 007 850-061	E4 9403	1.257	1AL 006 970-101	E1 42	1.06	1DL 007 859-061	E1 600	3.12, 3.71
1AF 007 850-061	E4 9404	1.257	1AL 007 045-011	E12 8026	1.45	1DL 007 872-077	E1 7411	3.73
1AF 008 560-021	E4 10033	1.97	1AL 007 045-021	E12 8026	1.45	1DL 007 872-087	E1 7411	3.73
1AF 246 000-091	E4 274	1.212, 1.225	1AL 007 140-071	E1 44512	1.30-1.31, 1.34	1DL 007 988-211	E1 1300	1.118
1AF 246 000-101	E4 275	1.212, 1.225	1AL 007 140-081	E1 44512	1.30-1.31, 1.34	1DL 007 988-221	E1 1301	1.118
1AF 246 014-091	E4 688	1.213	1AL 007 270-171	E1 44478	1.15	1DL 007 988-221	E1 1303	1.118
1AF 246 014-101	E4 689	1.213	1AL 007 270-181	E1 44478	1.15	1DL 008 461-771	E4 9792	1.183
1AF 962 489-111	E1 91	1.262	1AL 008 403-011	E13 9175	1.47	1DL 008 461-771	E4 9794	1.183
1AF 962 489-121	E1 92	1.262	1AL 008 403-021	E13 9176	1.47	1DL 008 461-781	E4 9793	1.183
1AF 962 489-131	E1 91	1.262	1AL 008 875-011	E1 1563	1.46	1DL 008 461-781	E4 9795	1.183
1AF								



Liste de numéros d'homologation

Référence	Numéro d'homologation	Page	Référence	Numéro d'homologation	Page	Référence	Numéro d'homologation	Page
1EB 247 012-021	E1 10881	2,11	1EG 010 570-021	E4 14327	1,82	1EJ 008 040-051	E1 52638	1,110
1EB 247 012-051	E1 10881	2,11	1EG 010 741-071	E1 3132	1,43	1EJ 008 040-051	E13 2565	1,110
1EB 247 012-061	E1 10881	2,11	1EG 010 741-081	E1 3132	1,43	1EJ 008 040-061	E1 52638	1,110
1EB 270 521-231	E4 10161	1,106	1EG 010 818-111	E1 3255	1,109	1EJ 008 040-061	E13 2566	1,110
1EB 270 521-241	E4 10161	1,106	1EG 010 818-121	E1 3255	1,109	1EJ 008 041-011	E13 4021	1,82, 1,84, 1,108
1EB 270 521-431	E4 10161	1,106	1EG 246 041-011	E1 1516	1,144, 2,14	1EJ 008 041-011	E13 4746	1,82, 1,84, 1,108
1EB 270 521-441	E4 10161	1,106	1EG 246 041-021	E1 1517	1,144, 2,14	1EJ 008 041-021	E13 4021	1,82, 1,84, 1,108
1EB 354 996-011	E4 11364	1,102	1EG 247 007-411	E1 1747	1,241	1EJ 008 041-021	E13 4747	1,82, 1,84, 1,108
1EB 354 996-021	E4 11364	1,102	1EG 247 007-421	E1 1747	1,241	1EJ 008 401-031	E13 9022	1,99
1ED 008 387-011	E4 9685	1,190	1EG 247 007-571	E1 1747	1,241, 1,244, 1,253	1EJ 008 401-041	E13 9023	1,99
1ED 010 417-331	E1 2918	1,210, 1,218	1EG 247 007-581	E1 1747	1,241, 1,244, 1,253	1EJ 008 401-071	E13 9022	1,100
1ED 010 417-331	E1 2919	1,210, 1,218	1EG 247 007-611	E1 1747	1,241, 1,244, 1,253	1EJ 008 401-081	E13 9023	1,100
1ED 010 417-341	E1 2918	1,210, 1,218	1EG 247 007-621	E1 1747	1,241, 1,244, 1,253	1EJ 008 402-011	E1 540	1,108
1ED 010 417-341	E1 2919	1,210, 1,218	1EG 247 007-871	E1 1747	1,241, 1,244, 1,253	1EJ 008 402-021	E1 541	1,108
1ED 246 044-211	E4 9837	1,96	1EG 270 370-311	E1 1770	1,158	1EJ 009 250-731	E1 2105	1,98, 1,104
1ED 246 044-221	E4 9837	1,96	1EG 270 370-321	E1 1770	1,158	1EJ 009 250-741	E1 2105	1,98, 1,104
1ED 247 025-211	E8 4141	1,210, 1,218	1EG 270 370-611	E1 1770	1,158	1EJ 009 250-741	E1 2106	1,98, 1,104
1ED 247 025-221	E8 4141	1,210, 1,218	1EG 270 370-621	E1 1770	1,158	1EJ 009 292-011	E1 1973	1,234, 1,238
1ED 247 026-251	E4 9837	1,96	1EG 354 024-011	E4 8478	2,05	1EJ 009 292-801	E1 1973	1,234, 1,238
1ED 247 026-261	E4 9837	1,96	1EG 354 024-021	E4 8478	2,05	1EJ 009 547-111	E13 2306	1,105
1ED 247 038-211	E1 2393	1,272	1EG 354 024-031	E4 8478	2,05	1EJ 009 547-111	E13 2662	1,105
1ED 247 038-221	E1 2393	1,272	1EG 354 024-041	E4 8478	2,05	1EJ 009 547-121	E13 2306	1,105
1ED 962 060-111	E1 44485	1,99, 1,153	1EG 354 024-111	E4 9476	2,05	1EJ 009 547-121	E13 2662	1,105
1ED 962 060-121	E1 44486	1,99, 1,153	1EG 354 024-121	E4 9476	2,05	1EJ 009 547-211	E13 2306	1,105
1ED 964 210-011	E1 980	1,154	1EH 002 658-031	E1 14540	3,95	1EJ 009 547-211	E13 2662	1,105
1ED 964 210-021	E1 981	1,154	1EH 002 658-031	E1 14581	3,95	1EJ 009 547-221	E13 2306	1,105
1ED 964 210-211	E1 980	1,154	1EH 002 658-041	E1 14541	3,95	1EJ 009 547-221	E13 2662	1,105
1ED 964 210-221	E1 981	1,154	1EH 002 658-041	E1 14582	3,95	1EJ 009 587-611	E1 2336	1,82
1EE 007 350-091	E13 9206	1,182	1EH 002 658-311	E1 14540	3,100	1EJ 009 587-621	E1 2336	1,82
1EE 007 350-101	E13 9207	1,182	1EH 002 658-311	E1 21618	3,100	1EJ 009 630-311	E1 2622	1,166
1EE 008 388-011	E4 9748	1,83	1EH 002 658-321	E1 14541	3,100	1EJ 009 630-321	E1 2622	1,166
1EE 008 685-011	E13 4722	1,11	1EH 002 658-321	E1 21619	3,100	1EJ 009 648-011	E1 2514	1,08
1EE 008 685-021	E13 4723	1,11	1EH 002 658-331	E1 14581	3,101	1EJ 009 648-021	E1 2514	1,08
1EE 008 880-011	E1 1754	1,19, 1,22	1EH 002 658-341	E1 14582	3,101	1EJ 009 696-711	E1 2502	1,98
1EE 008 880-021	E1 1754	1,19, 1,22	1EH 002 658-391	E1 14581	3,101	1EJ 009 696-721	E1 2502	1,98
1EE 009 055-011	E1 867	1,112	1EH 002 658-401	E1 14582	3,101	1EJ 009 925-011	E1 2572	1,20, 1,23
1EE 009 055-021	E1 868	1,112	1EH 002 658-551	E1 14581	3,101	1EJ 009 925-021	E1 2572	1,20, 1,23
1EE 009 056-011	E1 1309	1,266	1EH 002 658-561	E1 14582	3,101	1EJ 010 045-011	E4 12840	1,105
1EE 009 056-021	E1 1310	1,266	1EH 006 900-051	E1 44	2,09	1EJ 010 328-211	E1 2928	1,276
1EE 009 058-011	E1 931	1,83, 1,85	1EH 006 900-061	E1 45	2,09	1EJ 010 328-211	E1 2929	1,276
1EE 009 058-021	E1 932	1,83, 1,85	1EH 008 010-011	E1 924	2,10	1EJ 010 328-221	E1 2928	1,276
1EE 009 058-051	E1 931	1,83, 1,85	1EH 008 010-021	E1 924	2,10	1EJ 010 328-221	E1 2929	1,276
1EE 009 058-061	E1 932	1,83, 1,85	1EH 008 010-021	E1 925	2,10	1EJ 010 670-011	E1 3149	1,279
1EE 009 948-051	E4 13150	1,251	1EH 008 010-051	E1 924	2,10	1EJ 010 670-011	E1 3150	1,279
1EE 009 948-061	E4 13150	1,251	1EH 008 010-061	E1 924	2,10	1EJ 010 670-021	E1 3149	1,279
1EE 010 198-011	E4 9797	1,87	1EH 008 010-061	E1 925	2,10	1EJ 010 670-021	E1 3150	1,279
1EE 010 198-021	E4 9797	1,87	1EH 008 684-011	E1 1103	1,164-1,165	1EJ 010 670-051	E1 3149	1,279
1EE 010 198-031	E4 9797	1,87	1EH 008 684-021	E1 1104	1,164-1,165	1EJ 010 670-051	E1 3150	1,279
1EE 010 198-041	E4 9797	1,87	1EH 008 688-011	E1 310	3,60, 3,67, 3,69	1EJ 010 670-061	E1 3149	1,279
1EE 010 203-011	E4 10169	1,226, 1,277	1EH 008 688-021	E1 310	3,60, 3,67, 3,69	1EJ 010 670-061	E1 3150	1,279
1EE 010 203-021	E4 10169	1,226, 1,277	1EH 008 688-021	E1 311	3,60, 3,67, 3,69	1EJ 010 671-011	E1 3215	1,206
1EE 238 055-011	E4 13814	1,151	1EH 008 688-031	E1 310	3,60	1EJ 010 671-011	E1 3216	1,206
1EE 238 055-021	E4 13814	1,151	1EH 008 688-041	E1 310	3,60	1EJ 010 671-021	E1 3215	1,206
1EE 247 013-051	E4 10222	1,251	1EH 008 688-041	E1 311	3,60	1EJ 010 671-021	E1 3216	1,206
1EE 247 013-061	E4 10222	1,251	1EH 008 688-051	E1 310	3,60	1EJ 010 672-011	E1 3192	1,208
1EE 247 013-841	E4 10222	1,251	1EH 008 688-061	E1 310	3,60	1EJ 010 672-011	E1 3193	1,208
1EE 247 019-171	E1 1974	1,268	1EH 008 688-061	E1 311	3,60	1EJ 010 672-021	E1 3192	1,208
1EE 247 019-181	E1 1974	1,268	1EH 008 688-071	E1 310	3,60, 3,67, 3,69	1EJ 010 672-021	E1 3193	1,208
1EE 247 019-211	E1 1974	1,268	1EH 008 688-081	E1 310	3,60, 3,67, 3,69	1EJ 247 045-311	E8 4762	1,86
1EE 247 019-221	E1 1974	1,268	1EH 008 688-081	E1 311	3,60, 3,67, 3,69	1EJ 247 045-311	E8 4763	1,86
1EE 247 051-011	E1 2714	1,270	1EH 008 688-091	E1 310	3,60, 3,67	1EJ 247 045-311	E8 4764	1,86
1EE 247 051-021	E1 2714	1,270	1EH 008 688-101	E1 310	3,60, 3,67	1EJ 247 045-311	E8 4765	1,86
1EE 270 600-171	E1 1589	1,95	1EH 008 688-101	E1 311	3,60, 3,67	1EJ 247 045-321	E8 4762	1,86
1EE 270 600-181	E1 1590	1,95	1EH 009 513-011	E1 2417	3,62-3,63	1EJ 247 045-321	E8 4763	1,86
1EF 007 520-051	E4 9375	1,257	1EH 009 513-021	E1 2418	3,62-3,63	1EJ 247 045-321	E8 4764	1,86
1EF 007 520-061	E4 9376	1,257	1EH 009 513-031	E1 2417	3,62-3,63	1EJ 247 045-321	E8 4765	1,86
1EF 008 673-071	E1 1490	1,63	1EH 009 513-041	E1 2418	3,62-3,63	1EJ 247 046-011	E1 1133	3,04, 3,06-3,08
1EF 008 673-081	E1 1491	1,63	1EH 246 047-011	E1 1524	2,10	1EJ 247 046-021	E1 1133	3,04, 3,06-3,08
1EF 009 057-011	E1 1098	1,100	1EH 246 047-021	E1 1525	2,10	1EJ 247 046-031	E1 1133	3,04, 3,06-3,08
1EF 009 057-021	E1 1099	1,100	1EH 246 047-051	E1 1524	2,10	1EJ 247 046-041	E1 1133	3,04, 3,06-3,08
1EF 009 237-011	E1 2217	1,78	1EH 246 047-061	E1 1525	2,10	1EJ 354 676-011	E4 14392	1,168
1EF 009 237-021	E1 2217	1,78	1EH 963 560-591	E4 9480	1,224	1EJ 354 676-021	E4 14392	1,168
1EF 009 237-171	E1 2217	1,79	1EH 963 560-601	E4 9481	1,224	1EL 006 110-371	E4 380	1,164
1EF 009 237-181	E1 2217	1,79	1EH 963 560-631	E4 9480	1,223	1EL 006 110-371	E4 404	1,164
1EF 010 197-011	E4 9818	1,85	1EH 963 560-641	E4 9481	1,223	1EL 006 110-371	E4 58	1,164
1EF 010 197-021	E4 9818	1,85	1EJ 004 070-071	E1 34466	1,146	1EL 006 110-371	E4 59	1,164
1EF 238 042-011	E4 11384	1,152	1EJ 004 070-071	E1 34575	1,146	1EL 006 110-381	E4 380	1,164
1EF 238 042-021	E4 11384	1,152	1EJ 004 070-071	E1 42665	1,146	1EL 006 110-381	E4 404	1,164
1EF 238 042-111	E4 11384	1,152	1EJ 004 070-071	E1 8383	1,146	1EL 006 110-381	E4 58	1,164
1EF 238 042-111	E4 11385	1,152	1EJ 004 070-081	E1 34467	1,146	1EL 006 110-381	E4 59	1,164
1EF 238 042-121	E4 11384	1,152	1EJ 004 070-081	E1 34576	1,146	1EL 006 110-391	E4 380	1,164
1EF 238 042-121	E4 11385	1,152	1EJ 004 070-081	E1 42665	1,146	1EL 006 110-391	E4 404	1,164
1EF 354 025-091	E4 10233	1,106	1EJ 004 070-081	E1 8383	1,146	1EL 006 110-391	E1 548	1,164
1EF 354 025-101	E4 10234	1,106	1EJ 004 070-091	E1 34466	1,146	1EL 006 110-391	E4 59	1,164
1EF 963 030-271	E4 9345	1,07	1EJ 004 070-091	E1 34575	1,146	1EL 006 110-391	E4 984	1,164
1EG 005 480-011	E1 34573	3,10	1EJ 004 070-101	E1 8383	1,146	1EL 006 110-401	E4 380	1,164
1EG 005 480-								

Liste de numéros d'homologation



Référence	Numéro d'homologation	Page	Référence	Numéro d'homologation	Page	Référence	Numéro d'homologation	Page
1EL 007 821-101	E1 590	1.16	1EL 009 696-761	E1 2502	1.99	1EL 224 486-211	E1 1709	1.39
1EL 007 823-051	E1 590	1.16	1EL 009 925-511	E1 2572	1.20, 1.23	1EL 224 486-211	E1 1710	1.39
1EL 007 823-061	E1 590	1.16	1EL 009 925-511	E1 2573	1.20, 1.23	1EL 224 486-221	E1 1709	1.39
1EL 007 950-271	E1 601	1.170	1EL 009 925-521	E1 2572	1.20, 1.23	1EL 224 486-221	E1 1710	1.39
1EL 007 950-281	E1 601	1.170	1EL 009 925-521	E1 2573	1.20, 1.23	1EL 246 003-171	E4 9350	1.214
1EL 008 020-251	E1 672	1.169	1EL 009 933-411	E1 2671	1.41	1EL 246 003-181	E4 9350	1.214
1EL 008 020-261	E1 672	1.169	1EL 009 933-421	E1 2671	1.41	1EL 246 003-181	E4 9351	1.214
1EL 008 052-511	E1 1182	1.58-1.59	1EL 010 131-011	E1 2886	1.68	1EL 246 042-091	E1 1376	1.220
1EL 008 052-521	E1 1182	1.58-1.59	1EL 010 131-021	E1 2886	1.68	1EL 246 042-101	E1 1376	1.220
1EL 008 052-571	E1 1182	1.58-1.59	1EL 010 131-511	E1 2886	1.68	1EL 246 042-431	E1 1376	1.221
1EL 008 052-581	E1 1182	1.58-1.59	1EL 010 131-511	E1 2887	1.68	1EL 246 042-441	E1 1377	1.221
1EL 008 053-511	E1 1182	1.57-1.58	1EL 010 131-521	E1 2886	1.68	1EL 246 045-111	E13 7614	1.87
1EL 008 053-521	E1 1182	1.57-1.58	1EL 010 131-521	E1 2887	1.68	1EL 246 045-121	E13 7614	1.87
1EL 008 053-571	E1 1182	1.57, 1.59	1EL 010 146-011	E13 12458	1.105	1EL 247 014-011	E4 10224	1.259
1EL 008 053-581	E1 1182	1.57, 1.59	1EL 010 146-011	E13 12459	1.105	1EL 247 014-021	E4 10224	1.259
1EL 008 306-031	E1 1077	1.08	1EL 010 146-021	E13 12458	1.105	1EL 247 014-831	E4 10224	1.259
1EL 008 306-041	E1 1077	1.08	1EL 010 146-021	E13 12459	1.105	1EL 247 045-351	E8 4762	1.86
1EL 008 307-011	E1 1077	1.08	1EL 010 201-011	E4 10178	1.89	1EL 247 045-351	E8 4763	1.86
1EL 008 307-021	E1 1077	1.08	1EL 010 201-011	E4 10179	1.89	1EL 247 045-351	E8 4764	1.86
1EL 008 309-071	E1 590	1.16	1EL 010 201-011	E4 10180	1.89	1EL 247 045-351	E8 4765	1.86
1EL 008 309-081	E1 590	1.16	1EL 010 201-021	E4 10178	1.89	1EL 247 045-361	E8 4762	1.86
1EL 008 310-071	E1 590	1.17	1EL 010 201-021	E4 10179	1.89	1EL 247 045-361	E8 4763	1.86
1EL 008 310-081	E1 590	1.17	1EL 010 201-021	E4 10180	1.89	1EL 247 045-361	E8 4764	1.86
1EL 008 313-131	E1 590	1.18	1EL 010 201-051	E4 10178	1.89	1EL 247 045-361	E8 4765	1.86
1EL 008 313-141	E1 591	1.18	1EL 010 201-051	E4 10179	1.89	1EL 247 047-251	E1 2527	1.222
1EL 008 314-071	E1 590	1.19	1EL 010 201-051	E4 10180	1.89	1EL 247 047-261	E1 2527	1.222
1EL 008 314-081	E1 591	1.19	1EL 010 201-061	E4 10178	1.89	1EL 263 036-011	E4 10206	1.137
1EL 008 320-071	E1 1356	1.171, 1.173	1EL 010 201-061	E4 10179	1.89	1EL 263 036-021	E4 10206	1.137
1EL 008 320-081	E1 1356	1.171, 1.173	1EL 010 201-061	E4 10180	1.89	1EL 263 037-011	E1 1247	1.139
1EL 008 320-131	E1 1356	1.172, 1.174	1EL 010 201-091	E4 10178	1.90	1EL 263 037-021	E1 1247	1.139
1EL 008 320-141	E1 1356	1.172, 1.174	1EL 010 201-091	E4 10179	1.90	1EL 263 064-011	E4 10206	1.138
1EL 008 321-071	E1 1356	1.172, 1.174	1EL 010 201-091	E4 10180	1.90	1EL 263 064-021	E4 10206	1.138
1EL 008 321-081	E1 1356	1.172, 1.174	1EL 010 201-101	E4 10178	1.90	1EL 263 400-011	E4 10206	1.134
1EL 008 329-251	E1 615	1.157	1EL 010 201-101	E4 10179	1.90	1EL 263 400-021	E4 10206	1.134
1EL 008 329-251	E1 617	1.157	1EL 010 201-101	E4 10180	1.90	1EL 270 600-371	E1 1589	1.95
1EL 008 329-261	E1 616	1.157	1EL 010 201-131	E4 10178	1.90	1EL 270 600-371	E1 1591	1.95
1EL 008 329-261	E1 618	1.157	1EL 010 201-131	E4 10179	1.90	1EL 270 600-381	E1 1590	1.95
1EL 008 340-071	E1 1202	1.258	1EL 010 201-131	E4 10180	1.90	1EL 270 600-381	E1 1592	1.95
1EL 008 340-081	E1 1202	1.258	1EL 010 201-141	E4 10178	1.90	1EL 354 025-051	E4 10233	1.106
1EL 008 350-011	E1 1186	1.258	1EL 010 201-141	E4 10179	1.90	1EL 354 025-061	E4 10233	1.106
1EL 008 350-021	E1 1186	1.258	1EL 010 201-141	E4 10180	1.90	1EL 354 027-011	E8 3575	1.215
1EL 008 361-611	E1 1675	1.143	1EL 010 201-171	E4 10178	1.90	1EL 354 027-021	E8 3575	1.215
1EL 008 361-621	E1 1675	1.143	1EL 010 201-171	E4 10179	1.90	1EL 354 027-031	E8 3575	1.215
1EL 008 361-711	E1 1675	1.143	1EL 010 201-171	E4 10180	1.90	1EL 354 027-041	E8 3575	1.215
1EL 008 361-721	E1 1675	1.143	1EL 010 201-181	E4 10178	1.90	1EL 354 027-071	E8 3575	1.216
1EL 008 369-071	E1 1313	1.124	1EL 010 201-181	E4 10179	1.90	1EL 354 027-081	E8 3575	1.216
1EL 008 369-081	E1 1313	1.124	1EL 010 201-181	E4 10180	1.90	1EL 354 687-011	E12 112017	1.50
1EL 008 369-091	E1 1313	1.124	1EL 010 201-211	E4 10178	1.90	1EL 354 687-021	E1 112017	1.50
1EL 008 369-091	E1 1314	1.124	1EL 010 201-211	E4 10179	1.90	1EL 354 689-011	E4 12660	1.75
1EL 008 369-101	E1 1313	1.124	1EL 010 201-211	E4 10180	1.90	1EL 354 689-021	E4 12660	1.75
1EL 008 369-101	E1 1314	1.124	1EL 010 201-221	E4 10178	1.90	1EL 354 691-011	E4 12662	1.51
1EL 008 420-321	E1 1284	1.73	1EL 010 201-221	E4 10179	1.90	1EL 354 691-021	E4 12662	1.51
1EL 008 454-091	E1 1372	1.185	1EL 010 201-221	E4 10180	1.90	1ER 010 117-091	E1 2720	2.21-2.22
1EL 008 454-101	E1 1373	1.185	1EL 010 202-011	E4 9755	1.214	1ER 010 117-101	E1 2720	2.21-2.22
1EL 008 472-011	E1 1247	1.17	1EL 010 202-021	E4 9756	1.214	1ER 246 046-511	E1 1327	3.105
1EL 008 472-021	E1 1247	1.17	1EL 010 202-091	E4 9759	1.214	1ER 246 046-521	E1 1327	3.105
1EL 008 473-071	E1 1247	1.17	1EL 010 202-101	E4 9760	1.214	1ER 247 017-051	E1 2100	2.22
1EL 008 473-081	E1 1247	1.17	1EL 010 335-051	E1 2905	1.152	1ER 247 017-061	E1 2100	2.22
1EL 008 540-551	E1 1475	1.27	1EL 010 335-061	E1 2905	1.152	1ES 008 369-471	E1 1313	1.125
1EL 008 540-551	E1 1476	1.27	1EL 010 335-251	E1 2905	1.153	1ES 008 369-471	E1 1314	1.125
1EL 008 540-561	E1 1475	1.27	1EL 010 335-261	E1 2905	1.153	1ES 008 369-481	E1 1313	1.125
1EL 008 540-561	E1 1476	1.27	1EL 010 395-011	E1 3060	1.254	1ES 008 369-481	E1 1314	1.125
1EL 008 700-311	E1 1778	1.158	1EL 010 395-021	E1 3060	1.254	1ES 008 821-311	E1 1814	1.119
1EL 008 700-311	E1 1779	1.158	1EL 010 417-371	E1 2918	1.211, 1.218	1ES 008 821-321	E1 1814	1.119
1EL 008 700-321	E1 1778	1.158	1EL 010 417-371	E1 2921	1.211, 1.218	1EX 010 818-351	E1 3255	1.109
1EL 008 700-321	E1 1779	1.158	1EL 010 417-371	E1 2929	1.211, 1.218	1EX 010 818-351	E1 3256	1.109
1EL 008 821-011	E1 1814	1.119	1EL 010 417-381	E1 2918	1.211, 1.218	1EX 010 818-361	E1 3255	1.109
1EL 008 821-021	E1 1814	1.119	1EL 010 417-381	E1 2920	1.211, 1.218	1EX 010 818-361	E1 3256	1.109
1EL 008 862-191	E4 10158	1.186, 1.193	1EL 010 417-381	E1 2921	1.211, 1.218	1EX 011 496-411	E1 3718	1.29
1EL 008 862-201	E4 10158	1.186, 1.193	1EL 010 478-091	E1 2583	3.110, 3.115	1EX 011 496-421	E1 3718	1.29
1EL 008 881-411	E1 1754	1.19, 1.22	1EL 010 478-101	E1 2583	3.110, 3.115	1EX 011 496-511	E1 3718	1.29
1EL 008 881-421	E1 1754	1.19, 1.22	1EL 010 478-111	E1 2583	3.111, 3.115	1EX 011 496-521	E1 3720	1.29
1EL 008 950-051	E4 10228	1.177	1EL 010 478-121	E1 2583	3.111, 3.115	1F6 003 939-031	E1 24565	3.05
1EL 008 950-061	E4 10228	1.177	1EL 010 478-251	E1 2583	3.111, 3.115	1FE 002 537-481	E1 880	3.102
1EL 009 020-211	E1 672	1.170	1EL 010 478-261	E1 2583	3.111, 3.115	1FE 005 478-011	E1 34517	3.27-3.28, 3.31
1EL 009 020-221	E1 672	1.170	1EL 010 551-011	E1 2992	1.226	1FE 005 478-011	E1 44408	3.27-3.28, 3.31
1EL 009 043-411	E1 1914	1.74	1EL 010 551-021	E1 2992	1.226	1FE 005 478-021	E1 34517	3.27-3.28, 3.31
1EL 009 043-421	E1 1914	1.74	1EL 010 740-571	E1 3276	1.10	1FE 005 478-021	E1 44408	3.27-3.28, 3.31
1EL 009 050-211	E1 601	1.170	1EL 010 740-571	E1 3277	1.10	1FE 006 300-191	E1 44445	3.102
1EL 009 050-221	E1 601	1.170	1EL 010 740-581	E1 3276	1.10	1FE 006 300-251	E1 44444	3.112, 3.116-3.117
1EL 009 236-611	E1 1773	1.28	1EL 010 740-581	E1 3277	1.10	1FE 125 510-011	E1 24586	3.101
1EL 009 236-611	E1 1994	1.28	1EL 010 741-551	E1 3132	1.43	1FE 138 520-011	E1 44444	3.112, 3.116-3.117
1EL 009 236-611	E1 1995	1.28	1EL 010 741-551	E2 3133	1.43	1FE 152 896-011	E1 880	3.102
1EL 009 236-621	E1 1773	1.28	1EL 010 741-561	E1 3132	1.43	1K0 008 191-021	E1 917	3.72, 3.75
1EL 009 236-621	E1 1994	1.28	1EL 010 741-561	E1 3133	1.43	1K0 247 043-021	E1 2397	3.74
1EL 009 236-621	E1 1995	1.28	1EL 010 749-211	E1 3175	1.273	1K3 126 046-001	E1 14464	1.44, 1.54
1EL 009 260-071	E1 1313	1.125	1EL 010 749-221	E1 3175	1.273	1K3 126 046-001	E1 14464/1	1.44, 1.54
1EL 009 260-071	E1 2077	1.125	1EL 158 075-011	E1 1284	1.73	1K3 126 680-001	E1 14464	1.44, 1.71
1EL 009 260-081	E1 1313	1.125	1EL 158 076-011	E1 1284	1.73	1K3 126 680-001	E1 14464/1	1.44, 1.71
1EL 009 260-081	E1 2077	1.125	1EL 158 083-011	E1 1284	1.74	1K3 132 253-011	E1 34572	1.54-1.55, 1.72
1EL 009 260-551	E1 1313	1.126	1EL 158 084-011	E1 1285	1.74	1K3 132 266-011	E1 34572	1.54-1.55, 1.72
1EL 009 260-551	E1 2077	1.126	1EL 160 287-011	E1 1494	1.64	1K3 134 855-011	E1 34572	1.44
1EL 009 260-561	E1 1313	1.126	1EL 160 288-011	E1 1494	1.64	1K3 134 856-011	E1 34572	1.44
1EL 009 260-561	E1 2077	1.126	1EL 160 295-001	E1 1490	1.63	1KB 006 277-051	E1 24504	3.13
1EL 009 300-031	E1 2032	1.234, 1.239	1EL 160 295-001	E1 1494	1.63	1NO 008 582-011	E1 1342	3.73, 3.75
1								



Liste de numéros d'homologation

Référence	Numéro d'homologation	Page	Référence	Numéro d'homologation	Page	Référence	Numéro d'homologation	Page
1NO 270 204-051	E26 003	1.199, 1.209, 1.213, 1.255	1NL 005 230-121	E1 18221	1.72	1ZS 263 400-411	E4 10206	1.135
1NO 270 204-061	E26 003	1.199, 1.209, 1.213, 1.255	1NL 005 680-111	E1 18215	1.55	1ZS 263 400-411	E4 12684	1.135
1NO 270 255-051	E26 004	1.230, 1.267	1NL 005 680-111	E1 18222	1.55	1ZS 263 400-421	E4 10206	1.135
1NO 270 255-061	E26 004	1.230, 1.267	1NL 005 680-121	E1 18215	1.55	1ZS 263 400-421	E4 12684	1.135
1NO 270 481-051	E26 007	1.208, 1.285, 2.27	1NL 005 987-001	E1 18222	1.55	1ZS 271 531-111	E26 917	1.134, 1.181
1NO 270 481-061	E26 007	1.208, 1.285, 2.27	1NL 006 150-071	E1 18201	3.13	1ZS 354 688-011	E12 112017	1.50
1NO 270 595-011	E26 012	1.242	1NL 006 250-051	E1 18235	1.36	1ZS 354 688-021	E12 112017	1.50
1NO 270 595-021	E26 012	1.242	1NL 006 250-061	E1 18232	1.284, 2.26	1ZS 354 690-011	E4 12660	1.76
1NO 270 596-051	E26 008	1.226, 1.277	1NL 006 250-061	E1 18232	1.284, 2.26	1ZS 354 690-021	E4 12660	1.76
1NO 270 596-061	E26 008	1.226, 1.277	1NL 006 280-061	E1 18234	1.261	1ZS 354 692-011	E4 12662	1.51
1NO 271 022-051	E26 004	1.198, 1.203, 1.205, 1.207	1NL 006 315-051	E1 18226	1.231, 1.253	1ZS 354 692-021	E4 12662	1.51
1NO 271 022-061	E26 004	1.198, 1.203, 1.205, 1.207	1NL 006 580-051	E1 18239	1.155	1ZT 009 260-671	E1 20777	1.126
1NO 271 247-051	E26 004	1.209, 1.212, 1.219, 1.269, 1.276, 1.285, 2.23, 2.27	1NL 007 220-031	E1 18238	1.234, 1.280	1ZT 009 260-681	E1 20777	1.126
1NO 271 247-061	E26 004	1.209, 1.212, 1.219, 1.269, 1.276, 1.285, 2.23, 2.27	1NL 007 220-041	E1 18238	1.234, 1.280	1ZT 009 631-311	E1 26223	1.166
1NO 271 284-031	E26 017	1.242	1NL 007 594-031	E1 440	1.100	1ZT 009 631-321	E1 26223	1.166
1NO 271 284-041	E26 017	1.242	1NL 007 594-041	E1 440	1.100	1ZT 010 012-411	E1 2820	1.163
1NO 271 289-031	E26 015	1.226, 1.228, 1.252, 1.274, 1.277	1NL 007 906-031	E1 123	1.18, 1.204, 1.207	1ZT 010 012-421	E1 2820	1.163
1NO 271 289-041	E26 015	1.226, 1.228, 1.252, 1.274, 1.277	1NL 007 906-041	E1 123	1.18, 1.204, 1.207	1ZT 010 818-471	E1 3256	1.109
1NO 271 295-031	E26 015	1.206, 1.208, 1.223, 1.242, 1.245, 1.254, 1.270, 1.279	1NL 008 090-117	E1 877	3.74	1ZT 010 818-481	E1 3256	1.109
1NO 271 295-041	E26 015	1.206, 1.208, 1.223, 1.242, 1.245, 1.254, 1.270, 1.279	1NL 009 034-011	E12 19111	1.259	2BA 001 275-011	E1 22764	2.07, 3.79
1NO 271 296-031	E26 016	1.259	1NL 009 034-021	E12 19111	1.259	2BA 001 275-021	E1 22764	2.07, 3.79
1NO 271 296-041	E26 016	1.259	1PE 965 410-111	E1 2042	3.08	2BA 002 324-011	E1 32621	3.83
1NO 271 648-011	E26 021	1.13, 1.21, 1.31	1PE 965 410-121	E1 2042	3.08	2BA 002 324-021	E1 32621	3.83
1NO 271 648-021	E26 021	1.13, 1.21, 1.31	1ZL 010 417-411	E1 2918	1.211, 1.219	2BA 002 939-171	E1 32710	1.225, 1.230-1.231, 1.253, 1.262
1NO 354 013-011	E4 19052	1.21, 1.24, 1.28	1ZL 010 417-411	E1 2920	1.211, 1.219	2BA 002 939-171	E1 42788	1.225, 1.230-1.231, 1.253, 1.262
1NO 354 013-021	E4 19052	1.21, 1.24, 1.28	1ZL 010 417-411	E1 2921	1.211, 1.219	2BA 003 022-001	E1 32719	3.15-3.16, 3.19-3.20
1NO 354 017-011	E8 3573	1.217	1ZL 010 417-421	E1 2918	1.211, 1.219	2BA 003 022-021	E1 32719	3.15-3.16, 3.19-3.20
1NO 354 017-021	E8 3573	1.217	1ZL 010 417-421	E1 2921	1.211, 1.219	2BA 003 110-021	E1 32744	1.148
1NO 354 018-011	E4 4119	1.212, 1.220	1ZL 010 417-421	E1 2918	1.211, 1.219	2BA 003 197-011	E1 32757	2.16, 2.18
1NO 354 018-021	E4 4119	1.212, 1.220	1ZL 010 417-421	E1 2920	1.211, 1.219	2BA 003 197-021	E1 32757	2.16, 2.18
1NA 006 340-09F	E4 989	1.192	1ZL 263 037-311	E1 1879	1.140	2BA 003 236-021	E1 32764	3.77, 3.80-3.82, 3.84-3.86
1NA 006 340-10F	E4 989	1.192	1ZL 263 037-321	E1 1879	1.140	2BA 003 236-088	E1 11591	3.13
1NA 006 790-071	E1 11	1.256	1ZS 008 540-651	E1 1475	1.27	2BA 003 236-541	E1 63253	3.81-3.82, 3.85
1NA 007 039-011	E1 41	1.73	1ZS 008 540-661	E1 1477	1.27	2BA 003 411-001	E1 32781	3.76
1NA 007 039-021	E1 41	1.73	1ZS 008 540-661	E1 1475	1.27	2BA 003 975-031	E1 42650	3.91
1NA 007 976-071	E1 839	1.113, 1.115, 1.141-1.142	1ZS 008 540-661	E1 1477	1.27	2BA 003 975-041	E1 42650	3.91
1NA 007 976-081	E1 839	1.113, 1.115, 1.141-1.142	1ZS 008 540-661	E1 1477	1.27	2BA 004 119-001	E1 42680	3.81-3.82, 3.84-3.85
1NA 007 976-111	E1 1215	1.113, 1.115, 1.118, 1.141-1.143	1ZS 008 710-311	E1 1778	1.159	2BA 004 119-001	E1 42680	3.81-3.82, 3.84-3.85
1NA 007 976-121	E1 1215	1.113, 1.115, 1.118, 1.141-1.143	1ZS 008 710-321	E1 1778	1.159	2BA 004 257-011	E1 42665	1.146
1NA 007 976-231	E1 839	1.114-1.115	1ZS 008 710-321	E1 1778	1.159	2BA 004 257-021	E1 42665	1.146
1NA 007 976-241	E1 839	1.114-1.115	1ZS 008 950-261	E4 10228	1.178	2BA 004 693-031	E1 52609	1.120, 1.150
1NA 009 026-011	E12 19094	1.40, 1.60	1ZS 009 044-511	E1 1914	1.74	2BA 004 693-041	E1 52609	1.120, 1.150
1NA 009 026-021	E12 19094	1.40, 1.60	1ZS 009 044-521	E1 1914	1.74	2BA 005 296-031	E1 52610	1.33
1NA 010 205-011	E4 19038	1.88	1ZS 009 236-531	E1 1996	1.28	2BA 005 296-041	E1 52610	1.33
1NA 010 205-021	E4 19038	1.88	1ZS 009 236-541	E1 1996	1.28	2BA 005 407-001	E1 42743	3.06
1NA 354 015-011	E4 19013	1.87	1ZS 009 237-051	E1 2217	1.79	2BA 005 481-001	E1 42745	3.10
1NA 354 015-021	E4 19013	1.87	1ZS 009 237-051	E1 2217	1.79	2BA 005 481-011	E1 42745	3.11
1NA 907 312-111	E9 0019	1.199, 1.201	1ZS 009 237-061	E1 2217	1.79	2BA 005 603-001	E1 42748	3.26-3.27, 3.29, 3.31
1NA 907 312-121	E9 0019	1.199, 1.201	1ZS 009 237-061	E1 2218	1.79	2BA 006 386-071	E1 52617	1.37
1NA 961 557-751	E9 0019	1.199, 1.201, 1.204	1ZS 009 237-211	E1 2217	1.79	2BA 006 386-081	E1 52617	1.37
1NA 961 557-761	E9 0019	1.199, 1.201, 1.204	1ZS 009 237-211	E1 2218	1.79	2BA 006 749-051	E1 017	1.81-1.82
1NA 962 490-011	E1 76	1.263	1ZS 009 237-221	E1 2217	1.79	2BA 006 749-061	E1 017	1.81-1.82
1NA 962 490-021	E1 76	1.263	1ZS 009 237-221	E1 2218	1.79	2BA 006 749-071	E1 017	1.81
1NA 962 530-011	E1 77	1.263	1ZS 009 250-791	E1 2105	1.98, 1.104	2BA 006 749-081	E1 017	1.81
1NA 962 530-021	E1 77	1.263	1ZS 009 250-801	E1 2105	1.98, 1.104	2BA 007 016-031	E13 3561	2.10
1NA 963 965-051	E1 838	1.200, 1.202	1ZS 009 452-131	E1 2260	1.275	2BA 007 016-041	E13 3561	2.10
1NA 963 965-061	E1 838	1.200, 1.202	1ZS 009 452-131	E1 2261	1.275	2BA 007 042-031	E1 126	1.06
1NA 963 981-031	E1 901	1.265	1ZS 009 452-141	E1 2260	1.275	2BA 007 042-041	E1 126	1.06
1NA 963 981-041	E1 901	1.265	1ZS 009 452-141	E1 2261	1.275	2BA 007 177-011	E1 52618	1.235, 1.280
1NB 003 367-137	E1 8345	3.30	1ZS 009 549-211	E1 2395	1.272	2BA 007 177-801	E1 52618	1.235, 1.280
1NB 006 270-051	E1 18236	1.47	1ZS 009 549-221	E1 2395	1.272	2BA 007 249-011	E4 1467	1.169
1NB 006 270-061	E1 18236	1.47	1ZS 009 627-311	E1 2812	1.145, 2.14	2BA 007 249-011	E4 467	1.169
1NB 007 555-031	E13 141	1.111, 1.117, 1.123, 1.142	1ZS 009 627-311	E1 2813	1.145, 2.14	2BA 007 249-021	E4 467	1.169
1NB 007 555-041	E13 141	1.111, 1.117, 1.123, 1.142	1ZS 009 627-321	E1 2813	1.145, 2.14	2BA 007 275-021	E1 42766	1.45
1NB 008 122-011	E26 001	1.284	1ZS 009 645-511	E1 2458	1.40	2BA 007 775-051	E1 486	2.13
1NB 008 122-021	E26 002	1.284	1ZS 009 645-521	E1 2458	1.40	2BA 007 775-061	E1 486	2.13
1NB 008 275-031	E1 1325	1.127, 2.12	1ZS 009 701-111	E1 1754	1.20, 1.23	2BA 007 839-001	E12 6101	3.32, 3.37
1NB 008 275-041	E1 1325	1.127, 2.12	1ZS 009 701-121	E1 1754	1.20, 1.23	2BA 007 840-001	E12 6069	3.43, 3.46
1NB 008 275-051	E1 1325	1.128	1ZS 009 902-511	E1 2771	1.246, 1.248, 1.250	2BA 007 924-071	E1 704	1.287, 1.289
1NB 008 275-081	E1 1325	1.128	1ZS 009 902-521	E1 2771	1.246, 1.248, 1.250	2BA 007 924-081	E1 704	1.287, 1.289
1NB 123 581-001	E1 8358	1.44, 1.54, 1.71	1ZS 009 902-771	E1 2771	1.246, 1.249-1.250	2BA 008 221-001	E1 878	3.73, 3.75
1NB 123 582-001	E1 8359	1.44, 1.54, 1.71	1ZS 009 925-411	E1 2572	1.21, 1.24	2BA 008 221-041	E1 1071	1.158
1NB 354 986-031	E12 20014	3.25-3.28, 3.32, 3.34-3.35, 3.37, 3.53, 3.56, 3.58	1ZS 009 925-411	E1 2573	1.21, 1.24	2BA 008 404-011	E13 193	1.48
1NB 354 986-041	E12 20014	3.25-3.28, 3.32, 3.34-3.35, 3.37, 3.53, 3.56, 3.58	1ZS 009 925-421	E1 2573	1.21, 1.24	2BA 008 404-021	E13 194	1.48
1ND 007 646-011	E13 305	1.47	1ZS 010 130-611	E1 2777	1.70	2BA 247 015-031	E1 1787	3.70
1ND 007 646-021	E13 305	1.47	1ZS 010 130-621	E1 2778	1.70	2BA 247 015-041	E1 1787	3.70
1ND 122 390-001	E1 8336	2.16-2.17, 2.19, 3.91	1ZS 010 131-611	E1 2886	1.69	2BA 247 016-031	E1 1788	3.68
1NE 002 537-301	E4 914	3.101	1ZS 010 131-621	E1 2887	1.69	2BA 247 016-041	E1 1788	3.68
1NE 006 300-051	E1 18231	3.43, 3.45	1ZS 010 131-621	E1 2886	1.69	2BA 270 016-031	E26 004	1.81
1NE 006 300-201	E1 18231	3.102	1ZS 010 131-621	E1 2887	1.69	2BA 270 016-041	E26 004	

Liste de numéros d'homologation



Référence	Numéro d'homologation	Page	Référence	Numéro d'homologation	Page	Référence	Numéro d'homologation	Page
2JA 001 357-002	E1 8728	2,09, 2.20, 3.17, 3.20, 3.77, 3.80, 3.90, 3.93	2SK 005 883-021	E4 1305	3.110, 3.113-3.114, 3.118	2VD 008 204-051	E4 9810	3.33, 3.38-3.39, 3.50, 3.108
2KA 001 378-041	E1 12958	2,09, 3.79	2SK 005 883-021	E4 23167	3.110, 3.113-3.114, 3.118	2VD 008 204-071	E4 3178	3.33, 3.38-3.39, 3.50, 3.108
2KA 001 386-231	E1 12820	3.21	2SK 005 883-021	E4 3848	3.110, 3.113-3.114, 3.118	2VD 008 204-071	E4 4060	3.33, 3.38-3.39, 3.50, 3.108
2KA 001 388-051	E1 22902	3.26-3.27, 3.29, 3.31	2SK 005 883-021	E4 4026	3.110, 3.113-3.114, 3.118	2VD 008 204-071	E4 9808	3.33, 3.38-3.39, 3.50, 3.108
2KA 001 388-097	E1 22902	3.12, 3.72	2SK 008 208-051	E4 9500	2,06	2VD 008 204-071	E4 9810	3.33, 3.38-3.39, 3.50, 3.108
2KA 002 445-111	E1 12988	1,231	2SK 008 208-061	E4 9500	2,06	2VD 008 204-091	E4 3179	2,13, 3,67
2KA 002 445-111	E1 22810	1,231	2SK 008 272-831	E1 1070	1,62	2VD 008 204-091	E4 4060	2,13, 3,67
2KA 002 445-171	E1 22810	1,262	2SK 008 272-831	E1 1071	1,62	2VD 008 204-091	E4 9809	2,13, 3,67
2KA 003 389-061	E1 22819	2,09, 2.13, 2.20, 3,80, 3.83-3.85, 3.109	2SK 008 579-091	E1 515	1,285, 2,28	2VD 008 204-091	E4 9810	2,13, 3,67
2KA 003 389-081	E1 22819	3,24, 3.30, 3.34, 3,42, 3.44, 3,47, 3,50, 3,55	2SK 008 579-101	E1 515	1,285, 2,28	2VD 008 204-111	E4 3179	2,11
2KA 004 331-031	E1 22890	1,45, 1,54, 1,71-1,73	2SK 008 579-111	E1 515	1,286, 2,28	2VD 008 204-111	E4 4060	2,11
2KA 004 434-031	E1 22851	1,168	2SK 008 579-121	E1 515	1,286, 2,28	2VD 008 204-111	E4 9809	2,11
2KA 004 983-011	E1 22870	1,112, 1,121, 1,146, 1,151	2SK 008 579-131	E1 515	1,285, 2,28	2VD 008 204-111	E4 9810	2,25
2NE 002 589-001	E1 8444	2,08, 3,80	2SK 008 579-141	E1 515	1,286, 2,28	2VD 008 204-131	E4 4060	2,25
2NE 002 589-047	E1 8444	1,132-1,134, 1,180-1,182	2SK 008 579-151	E1 515	1,286, 2,28	2VD 008 204-131	E4 9808	2,25
2NE 003 236-001	e1 18411	3,23, 3,73, 3,76-3,78, 3,80-3,81, 3,83, 3,85-3,86, 3,93, 3,98	2SK 009 466-101	E1 2120	1,80	2VD 008 204-141	E4 3178	3,107
2NE 003 236-301	e1 18411	3,12, 3,72-3,73, 3,86	2SK 009 466-111	E1 2120	1,80	2VD 008 204-141	E4 4060	3,107
2NE 008 221-031	E1 1050	1,158, 3,12, 3,72	2SK 009 467-111	E1 2045	1,188, 1,195	2VD 008 204-141	E4 9808	3,107
2NE 964 958-011	E1 1669	1,272	2SK 009 467-121	E1 2045	1,188, 1,195	2VD 008 204-151	E4 4060	3,107
2NR 005 190-071	E1 18432	1,35	2SK 010 083-801	E1 2334	1,52	2VD 008 204-151	E4 9808	3,107
2NR 005 190-071	E1 8761	1,35	2SK 010 436-091	E1 2965	1,06	2VD 008 204-151	E4 9810	3,107
2NR 005 554-111	E1 18437	1,56	2SK 010 436-101	E1 2965	1,06	2VD 008 204-171	E4 3178	3,09-3,10
2NR 005 554-111	E1 8769	1,56	2SK 010 744-031	E1 3060	1,260	2VD 008 204-171	E4 4060	3,09-3,10
2NR 005 554-121	E1 18437	1,56	2SK 010 746-031	E1 3062	1,261	2VD 008 204-171	E4 9810	3,09-3,10
2NR 005 554-121	E1 8769	1,56	2SK 010 746-031	E1 3063	1,261	2VD 008 204-191	E4 3178	3,13-3,14
2NR 009 247-091	E1 2019	1,229	2SK 010 746-041	E1 3062	1,261	2VD 008 204-191	E4 4060	3,13-3,14
2NR 009 247-131	E1 2019	1,229	2SK 010 746-041	E1 3063	1,261	2VD 008 204-191	E4 9808	3,13-3,14
2NR 982 008-111	E1 2088	1,80	2SK 964 596-011	E1 1480	1,145, 2,15	2VD 008 204-231	E4 9810	3,105
2NR 982 008-121	E1 2088	1,80	2SK 964 596-021	E1 1480	1,145, 2,15	2VD 008 204-231	E4 3178	3,105
2PF 002 860-031	E1 21688	3,83	2SL 005 883-031	E4 1247	3,110, 3.113-3.114, 3.118	2VD 008 204-231	E4 4060	3,105
2PF 354 985-011	E12 7155	3,34, 3,53, 3,57-3,58	2SL 005 883-031	E4 1305	3,110, 3.113-3.114, 3.118	2VD 008 204-231	E4 9808	3,105
2PF 961 167-021	E1 31446	3,09, 3,95, 3,102	2SL 005 883-031	E4 23167	3,110, 3.113-3.114, 3.118	2VD 008 204-251	E4 9810	3,105
2PT 008 935-001	E1 1722	1,160, 1,243	2SL 005 883-031	E4 3848	3,110, 3.113-3.114, 3.118	2VD 008 204-251	E4 3178	3,05, 3,07-3,08, 3,10-3,11, 3,54
2PT 008 935-011	E1 1722	1,239	2SL 005 883-031	E4 4026	3,110, 3.113-3.114, 3.118	2VD 008 204-251	E4 4060	3,05, 3,07-3,08, 3,10-3,11, 3,54
2PT 009 305-801	E1 1722	1,243	2SL 005 883-031	E4 4026	3,110, 3.113-3.114, 3.118	2VD 008 204-251	E4 9808	3,05, 3,07-3,08, 3,10-3,11, 3,54
2PT 009 305-811	E1 1722	1,239	2SL 005 883-041	E4 1247	3,110, 3.113-3.114, 3.118	2VD 008 205-011	E4 3178	3,108-3,109
2PT 009 305-821	E1 1722	1,239	2SL 005 883-041	E4 1305	3,110, 3.113-3.114, 3.118	2VD 008 205-011	E4 4060	3,108-3,109
2PT 010 177-801	E1 2372	1,243	2SL 005 883-041	E4 23167	3,110, 3.113-3.114, 3.118	2VD 008 205-011	E4 9808	3,108-3,109
2PT 010 177-811	E1 2372	1,91	2SL 005 883-041	E4 3848	3,110, 3.113-3.114, 3.118	2VD 008 205-011	E4 9811	3,108-3,109
2PT 010 458-801	E24 5852	1,91, 1,243, 1,278	2SL 005 883-041	E4 4026	3,110, 3.113-3.114, 3.118	2VD 008 205-021	E4 3178	3,108-3,109
2PT 010 458-811	E24 5852	1,91, 1,243, 1,278	2SL 005 883-041	E4 1305	3,110, 3.113-3.114, 3.118	2VD 008 205-021	E4 4060	3,108-3,109
2SA 002 860-041	E1 31451	3,83	2SL 005 883-041	E4 23167	3,110, 3.113-3.114, 3.118	2VD 008 205-021	E4 9808	3,108-3,109
2SA 003 236-041	E1 11591	3,13	2SL 005 883-041	E4 3848	3,110, 3.113-3.114, 3.118	2VD 008 205-021	E4 9811	3,108-3,109
2SA 008 405-021	E1 1197	1,158	2SL 005 883-041	E4 4026	3,110, 3.113-3.114, 3.118	2VD 008 205-041	E4 3178	3,112-3,113, 3,116-3,117
2SA 010 739-091	E1 3191	1,275	2TJ 003 168-151	E1 11599	3,92, 3,96	2VD 008 205-041	E4 4060	3,112-3,113, 3,116-3,117
2SA 010 739-101	E1 3191	1,275	2TJ 003 168-151	E1 31417	3,92, 3,96	2VD 008 205-041	E4 9808	3,112-3,113, 3,116-3,117
2SA 965 038-031	E1 1789	1,13	2TZ 010 469-091	E1 2923	1,279	2VD 008 205-041	E4 9811	3,112-3,113, 3,116-3,117
2SA 965 038-041	E1 1789	1,13	2TZ 010 469-101	E1 2923	1,279	2VD 008 205-041	E4 9811	3,112-3,113, 3,116-3,117
2SD 001 680-271	E1 31482	2,08, 3,79	2VA 004 887-031	E1 53384	2,13, 2.17-2.18, 2.20, 3,61, 3,66, 3,68	2VD 008 205-051	E4 3178	3,112-3,113, 3,116-3,117
2SD 001 680-271	E1 43322	2,08, 3,79	2VA 005 553-111	E1 63215	1,55	2VD 008 205-051	E4 4060	3,112-3,113, 3,116-3,117
2SD 001 680-271	E1 53335	2,08, 3,79	2VA 005 553-121	E1 63215	1,55	2VD 008 205-051	E4 9808	3,112-3,113, 3,116-3,117
2SD 001 680-271	E1 53335	2,08, 3,79	2VA 009 246-091	E1 2018	1,228	2VD 008 205-051	E4 9808	3,112-3,113, 3,116-3,117
2SD 001 680-281	E1 31482	2,08, 2.16, 2.18, 3,79	2VA 009 246-101	E1 2018	1,228	2VD 008 205-051	E4 9811	3,112-3,113, 3,116-3,117
2SD 001 680-281	E1 43322	2,08, 2.16, 2.18, 3,79	2VA 009 246-131	E1 2018	1,229	2VJ 003 567-111	E4 23215	3,41
2SD 001 680-281	E1 53335	2,08, 2.16, 2.18, 3,79	2VA 009 246-141	E1 2018	1,229	2VJ 003 567-111	E4 3134	3,41
2SD 001 699-061	E1 196	3,17, 3.19, 3.21, 3,89, 3,97	2VA 010 085-091	E1 2368	1,14	2VJ 003 567-111	E4 377	3,41
2SD 001 699-061	E1 43332	3,17, 3.19, 3.21, 3,89, 3,97	2VA 010 085-091	E1 2369	1,14	2VJ 003 567-111	E4 3880	3,41
2SD 003 167-021	E1 264	3,17, 3.20, 3.22, 3,76, 3,98	2VA 010 085-101	E1 2368	1,14	2VJ 003 567-111	E4 397	3,41
2SD 003 167-021	E1 53250	3,17, 3.20, 3.22, 3,76, 3,98	2VA 010 085-101	E1 2369	1,14	2VJ 003 567-111	E4 421	3,41
2SD 003 167-531	E1 264	3,23, 3,30	2VA 964 957-011	E1 1668	1,271	2VJ 003 567-121	E4 23215	3,41
2SD 003 167-541	E1 264	3,23, 3,30	2VA 964 957-021	E1 1668	1,271	2VJ 003 567-121	E4 3134	3,41
2SD 009 597-801	E3 2200	1,244	2VA 965 303-071	E1 1872	1,269	2VJ 003 567-121	E4 377	3,41
2SD 009 597-801	E3 2201	1,244	2VA 965 303-801	E1 1872	1,267	2VJ 003 567-121	E4 3880	3,41
2SD 010 468-091	E1 2923	1,279	2VA 965 303-811	E1 1872	1,267, 1,269	2VJ 003 567-121	E4 397	3,41
2SD 010 468-101	E1 2923	1,279	2VA 965 303-821	E1 1872	1,268-1,269	2VJ 003 567-121	E4 421	3,41
2SD 010 697-091	E1 3045	1,229	2VA 965 454-111	E1 2043	1,196	2VJ 003 685-071	E1 53321	1,54
2SD 010 697-101	E1 3045	1,229	2VB 004 887-011	E1 53384	2,13, 2.17-2.18, 2.20, 3,61, 3,66, 3,68	2VJ 003 685-081	E1 53321	1,54
2SD 010 697-111	E1 3045	1,229	2VD 005 300-551	E1 31432	3,92, 3.103	2VJ 004 686-111	E1 53378	1,150
2SD 010 697-121	E1 3045	1,229	2VD 005 300-551	E1 63217	3,92, 3.103	2VJ 004 686-121	E1 53378	1,150
2SD 010 738-091	E1 3191	1,275	2VD 005 300-581	E1 31432	3,92, 3.103	2VJ 004 686-151	E1 53378	1,121, 1,150
2SD 010 738-101	E1 3191	1,275	2VD 005 300-581	E1 63217	3,92, 3.103	2VJ 004 686-151	E1 63290	1,121, 1,150
2SE 001 680-291	E1 31482	2,08, 2.16, 2.18	2VD 007 500-091	E1 31432	3,104	2VJ 004 686-181	E1 53378	1,121, 1,150
2SE 001 680-291	E1 43322	2,08, 2.16, 2.18	2VD 007 500-111	E1 63217	3,104	2VJ 004 686-181	E1 63243	1,121, 1,150
2SE 001 680-291	E1 53335	2,08, 2.16, 2.18	2VD 007 500-111	E1 63217	3,104	2VJ 004 686-181	E1 63290	1,121, 1,150
2SE 001 699-071	E1 196	3,17, 3.19, 3.89, 3,97	2VD 007 500-201	E1 31432	3,104	2VJ 004 887-021	E1 53384	2,13, 2.17-2.18, 2.20, 3,61, 3,66, 3,68
2SE 001 699-071	E1 43332	3,17, 3.19, 3.89, 3,97	2VD 007 500-201	E1 63217	3,104	2VP 007 240-091	E1 567	1,61
2SE 002 578-701	E1 43370	3,15	2VD 007 500-221	E1 31432	3,104	2VP 007 240-101</		



Liste de numéros d'homologation

Référence	Numéro d'homologation	Page	Référence	Numéro d'homologation	Page	Référence	Numéro d'homologation	Page
2VP 008 204-041	E4 3178	3,33, 3.38-3.39, 3.50, 3.108	2ZR 009 247-141	E1 2019	1.229	9EL 122 689-021	E4 3880	2.24, 2.27, 3.36, 3.41-3.42, 3.44, 3.47, 3.59
2VP 008 204-041	E4 4060	3,33, 3.38-3.39, 3.50, 3.108	2ZR 964 958-021	E1 1669	1.272	9EL 122 689-021	E4 397	2.24, 2.27, 3.36, 3.41-3.42, 3.44, 3.47, 3.59
2VP 008 204-041	E4 9808	3,33, 3.38-3.39, 3.50, 3.108	5DV 007 760-651	E1 1182	1.56, 1.58-1.59, 1.117, 1.170, 1.257-1.258, 1.265	9EL 122 689-021	E4 4033	2.24, 2.27, 3.36, 3.41-3.42, 3.44, 3.47, 3.59
2VP 008 204-041	E4 9810	3,33, 3.38-3.39, 3.50, 3.108	8KB 157 198-801	E1 1182	1.57-1.58	9EL 122 689-021	E4 421	2.24, 2.27, 3.36, 3.41-3.42, 3.44, 3.47, 3.59
2VP 008 204-061	E4 3178	3,33, 3.38-3.39, 3.50, 3.108	8RA 003 326-011	E1 21395	3.92, 3.103	9EL 122 689-051	E4 23215	2.24, 2.27, 3.36, 3.42, 3.44, 3.47, 3.59
2VP 008 204-061	E4 4060	3,33, 3.38-3.39, 3.50, 3.108	8RA 003 326-041	E2 92031	3.104	9EL 122 689-051	E4 377	2.24, 2.27, 3.36, 3.42, 3.44, 3.47, 3.59
2VP 008 204-061	E4 9808	3,33, 3.38-3.39, 3.50, 3.108	8RA 004 412-041	E17 338	1.224, 1.237, 1.240, 1.264	9EL 122 689-051	E4 4033	2.24, 2.27, 3.36, 3.42, 3.44, 3.47, 3.59
2VP 008 204-061	E4 9810	3,33, 3.38-3.39, 3.50, 3.108	8RA 008 405-001	E1 1196	1.158	9EL 122 689-051	E4 421	2.24, 2.27, 3.36, 3.42, 3.44, 3.47, 3.59
2VP 008 204-081	E4 3179	2.13, 3.67	9BG 130 945-001	E4 23215	3.36, 3.42, 3.44, 3.47, 3.59	9EL 123 209-005	E1 53312	3.107
2VP 008 204-081	E4 4060	2.13, 3.67	9BG 130 945-001	E4 377	3.36, 3.42, 3.44, 3.47, 3.59	9EL 123 209-005	E4 311	3.107
2VP 008 204-081	E4 9809	2.13, 3.67	9BG 130 945-001	E4 3880	3.36, 3.42, 3.44, 3.47, 3.59	9EL 126 339-021	E1 53344	1.36, 1.38
2VP 008 204-081	E4 9810	2.13, 3.67	9BG 130 945-001	E4 397	3.36, 3.42, 3.44, 3.47, 3.59	9EL 129 161-011	E1 42691	1.32
2VP 008 204-101	E4 3179	2.11	9BG 130 946-001	E4 23215	3.36, 3.42, 3.44, 3.47, 3.59	9EL 129 161-011	E1 42706	1.149-1.150
2VP 008 204-101	E4 4060	2.11	9BG 130 946-001	E4 397	3.36, 3.42, 3.44, 3.47, 3.59	9EL 129 161-011	E1 52609	1.120, 1.150
2VP 008 204-101	E4 9809	2.11	9BG 130 946-001	E4 421	3.36, 3.42, 3.44, 3.47, 3.59	9EL 129 161-011	E1 42706	1.149-1.150
2VP 008 204-101	E4 9810	2.11	9BG 130 946-001	E4 377	3.36, 3.42, 3.44, 3.47, 3.59	9EL 129 161-011	E1 52609	1.120, 1.150
2VP 008 204-101	E4 3178	2.25	9BG 130 946-001	E4 3880	3.36, 3.42, 3.44, 3.47, 3.59	9EL 129 162-001	E1 53378	1.150
2VP 008 204-101	E4 4060	2.25	9BG 130 946-001	E4 397	3.36, 3.42, 3.44, 3.47, 3.59	9EL 129 162-031	E1 53378	1.121, 1.150
2VP 008 204-101	E4 9808	2.25	9BG 130 946-001	E4 421	3.36, 3.42, 3.44, 3.47, 3.59	9EL 129 162-031	E1 63243	1.121, 1.150
2VP 008 204-101	E4 9810	2.25	9BG 130 946-001	E4 377	3.36, 3.42, 3.44, 3.47, 3.59	9EL 129 162-031	E1 63290	1.121, 1.150
2VP 008 204-121	E4 3178	3.05, 3.07-3.08, 3.10-3.11, 3.54	9BG 142 247-021	E4 426	1.189	9EL 129 163-001	E1 53378	1.150
2VP 008 204-121	E4 4060	3.05, 3.07-3.08, 3.10-3.11, 3.54	9BG 142 248-021	E4 426	1.189	9EL 129 163-021	E1 53378	1.121, 1.150
2VP 008 204-121	E4 9808	3.05, 3.07-3.08, 3.10-3.11, 3.54	9EL 006 220-851	E1 63295	1.237	9EL 129 163-021	E1 63243	1.121, 1.150
2VP 008 204-121	E4 9810	3.05, 3.07-3.08, 3.10-3.11, 3.54	9EL 006 220-921	E1 31483	1.237	9EL 129 163-021	E1 63290	1.121, 1.150
2VP 008 204-161	E4 3178	3.05, 3.07-3.08, 3.10-3.11, 3.54	9EL 006 220-921	E1 63278	1.237	9EL 131 420-001	E1 53384	2.13, 2.17-2.18, 2.20, 3.61, 3.66, 3.68
2VP 008 204-161	E4 4060	3.05, 3.07-3.08, 3.10-3.11, 3.54	9EL 007 720-821	E13 9493	1.240	9EL 131 420-011	E1 53384	2.13, 2.17-2.18, 2.20, 3.61, 3.66, 3.68
2VP 008 204-161	E4 9808	3.05, 3.07-3.08, 3.10-3.11, 3.54	9EL 007 720-831	E13 9493	1.240	9EL 131 652-031	E1 53399	3.68
2VP 008 204-161	E4 9810	3.05, 3.07-3.08, 3.10-3.11, 3.54	9EL 007 720-851	E13 9492	1.240	9EL 132 215-011	E1 31407	1.33, 1.35
2VP 008 204-181	E4 3178	3.112-3.113, 3.116-3.117	9EL 007 720-871	E13 9493	1.240	9EL 132 215-011	E1 42767	3.33, 3.35, 3.44, 3.48, 3.51
2VP 008 204-181	E4 4060	3.112-3.113, 3.116-3.117	9EL 101 899-001	E1 22764	2.07, 3.79	9EL 133 719-011	E1 42767	1.255
2VP 008 204-181	E4 9808	3.112-3.113, 3.116-3.117	9EL 101 900-001	E1 22764	2.07, 3.79	9EL 133 720-011	E1 42767	1.255
2VP 008 204-181	E4 9810	3.112-3.113, 3.116-3.117	9EL 107 368-001	E1 31482	2.08, 2.16, 2.18, 3.79	9EL 134 296-041	E1 280	3.61, 3.65, 3.68-3.69, 3.71, 3.74, 3.90, 3.92, 3.103-3.104
2VP 008 204-221	E4 3178	3.112-3.113, 3.116-3.117	9EL 107 368-001	E1 43222	2.08, 2.16, 2.18, 3.79	9EL 134 296-041	E1 280	3.61, 3.65, 3.68-3.69, 3.71, 3.74, 3.90, 3.92, 3.103-3.104
2VP 008 204-221	E4 4060	3.112-3.113, 3.116-3.117	9EL 107 368-001	E1 53335	2.08, 2.16, 2.18, 3.79	9EL 134 296-051	E1 280	3.61, 3.65, 3.68-3.69, 3.71, 3.74, 3.90, 3.92, 3.103-3.104
2VP 008 204-221	E4 9808	3.112-3.113, 3.116-3.117	9EL 109 139-001	E1 196	3.17, 3.19, 3.21, 3.89, 3.97	9EL 134 296-051	E1 280	3.61, 3.65, 3.68-3.69, 3.71, 3.74, 3.90, 3.92, 3.103-3.104
2VP 008 204-221	E4 9810	3.112-3.113, 3.116-3.117	9EL 109 139-001	E1 43332	3.17, 3.19, 3.21, 3.89, 3.97	9EL 134 301-001	E1 280	3.61, 3.65, 3.68-3.69, 3.71, 3.74, 3.90, 3.92, 3.103-3.104
2VP 008 204-221	E4 3178	3.112-3.113, 3.116-3.117	9EL 109 139-001	E1 43332	3.17, 3.19, 3.21, 3.89, 3.97	9EL 134 301-001	E1 280	3.61, 3.65, 3.68-3.69, 3.71, 3.74, 3.90, 3.92, 3.103-3.104
2VP 008 204-221	E4 4060	3.112-3.113, 3.116-3.117	9EL 111 647-001	E1 31482	2.08, 2.16, 2.18, 3.79	9EL 134 301-001	E1 280	3.61, 3.65, 3.68-3.69, 3.71, 3.74, 3.90, 3.92, 3.103-3.104
2VP 008 204-221	E4 9808	3.112-3.113, 3.116-3.117	9EL 111 647-001	E1 43222	2.08, 2.16, 2.18, 3.79	9EL 134 301-001	E1 280	3.61, 3.65, 3.68-3.69, 3.71, 3.74, 3.90, 3.92, 3.103-3.104
2VP 008 204-221	E4 9810	3.112-3.113, 3.116-3.117	9EL 111 647-001	E1 53335	2.08, 2.16, 2.18, 3.79	9EL 134 301-001	E1 280	3.61, 3.65, 3.68-3.69, 3.71, 3.74, 3.90, 3.92, 3.103-3.104
2VP 008 204-241	E4 4060	3.112-3.113, 3.116-3.117	9EL 112 763-001	E1 8444	1.132-1.134, 1.180-1.182, 2.08, 3.80	9EL 134 301-001	E1 280	3.61, 3.65, 3.68-3.69, 3.71, 3.74, 3.90, 3.92, 3.103-3.104
2VP 008 204-241	E4 9808	3.112-3.113, 3.116-3.117	9EL 112 858-011	E1 8725	2.09, 3.80	9EL 134 301-001	E1 280	3.61, 3.65, 3.68-3.69, 3.71, 3.74, 3.90, 3.92, 3.103-3.104
2VP 008 204-241	E4 9810	3.112-3.113, 3.116-3.117	9EL 113 065-001	E1 2318	1.282, 2.24-2.25	9EL 134 301-001	E1 280	3.61, 3.65, 3.68-3.69, 3.71, 3.74, 3.90, 3.92, 3.103-3.104
2VP 008 204-241	E4 3178	3.112-3.113, 3.116-3.117	9EL 113 065-001	E1 43346	1.282, 2.24-2.25	9EL 134 301-001	E1 280	3.61, 3.65, 3.68-3.69, 3.71, 3.74, 3.90, 3.92, 3.103-3.104
2VP 008 204-241	E4 4060	3.112-3.113, 3.116-3.117	9EL 113 065-001	E4 2318	1.282, 2.24-2.25	9EL 134 301-001	E1 280	3.61, 3.65, 3.68-3.69, 3.71, 3.74, 3.90, 3.92, 3.103-3.104
2VP 008 204-241	E4 9808	3.112-3.113, 3.116-3.117	9EL 115 830-001	E1 32692	3.96	9EL 134 301-001	E1 280	3.61, 3.65, 3.68-3.69, 3.71, 3.74, 3.90, 3.92, 3.103-3.104
2VP 008 204-241	E4 9810	3.112-3.113, 3.116-3.117	9EL 116 380-035	E1 21688	3.83	9EL 134 301-001	E1 280	3.61, 3.65, 3.68-3.69, 3.71, 3.74, 3.90, 3.92, 3.103-3.104
2VP 008 204-241	E4 3178	3.112-3.113, 3.116-3.117	9EL 116 380-045	E1 31451	3.83	9EL 134 301-001	E1 280	3.61, 3.65, 3.68-3.69, 3.71, 3.74, 3.90, 3.92, 3.103-3.104
2VP 008 204-241	E4 4060	3.112-3.113, 3.116-3.117	9EL 116 771-031	E1 32710	1.225, 1.230-1.231, 1.253, 1.262	9EL 134 301-001	E1 280	3.61, 3.65, 3.68-3.69, 3.71, 3.74, 3.90, 3.92, 3.103-3.104
2VP 008 204-241	E4 9808	3.112-3.113, 3.116-3.117	9EL 116 771-031	E1 42788	1.225, 1.230-1.231, 1.253, 1.262	9EL 134 301-001	E1 280	3.61, 3.65, 3.68-3.69, 3.71, 3.74, 3.90, 3.92, 3.103-3.104
2VP 008 204-241	E4 9810	3.112-3.113, 3.116-3.117	9EL 116 907-001	E1 32719	3.15-3.16, 3.19-3.20	9EL 134 301-001	E1 280	3.61, 3.65, 3.68-3.69, 3.71, 3.74, 3.90, 3.92, 3.103-3.104
2VP 008 204-241	E4 3178	3.112-3.113, 3.116-3.117	9EL 119 097-021	E1 53275	3.110	9EL 134 301-001	E1 280	3.61, 3.65, 3.68-3.69, 3.71, 3.74, 3.90, 3.92, 3.103-3.104
2VP 008 204-241	E4 4060	3.112-3.113, 3.116-3.117	9EL 119 098-021	E1 53275	3.110	9EL 134 301-001	E1 280	3.61, 3.65, 3.68-3.69, 3.71, 3.74, 3.90, 3.92, 3.103-3.104
2VP 008 204-241	E4 9808	3.112-3.113, 3.116-3.117	9EL 119 543-082	E1 11591	3.13	9EL 134 301-001	E1 280	3.61, 3.65, 3.68-3.69, 3.71, 3.74, 3.90, 3.92, 3.103-3.104
2VP 008 204-241	E4 9810	3.112-3.113, 3.116-3.117	9EL 119 544-001	e1 18411	3.12, 3.23, 3.72-3.73, 3.76-3.78, 3.80-3.81, 3.83, 3.85-3.86, 3.93, 3.98	9EL 134 301-001	E1 280	3.61, 3.65, 3.68-3.69, 3.71, 3.74, 3.90, 3.92, 3.103-3.104
2VP 008 204-241	E4 3178	3.112-3.113, 3.116-3.117	9EL 119 544-001	E1 8725	3.72-3.73, 3.76-3.78, 3.80-3.81, 3.83, 3.85-3.86, 3.93, 3.98	9EL 134 301-001	E1 280	3.61, 3.65, 3.68-3.69, 3.71, 3.74, 3.90, 3.92, 3.103-3.104
2VP 008 204-241	E4 4060	3.112-3.113, 3.116-3.117	9EL 119 544-001	E1 2318	3.72-3.73, 3.76-3.78, 3.80-3.81, 3.83, 3.85-3.86, 3.93, 3.98	9EL 134 301-001	E1 280	3.61, 3.65, 3.68-3.69, 3.71, 3.74, 3.90, 3.92, 3.103-3.104
2VP 008 204-241	E4 9808	3.112-3.113, 3.116-3.117	9EL 119 544-001	E1 43346	3.72-3.73, 3.76-3.78, 3.80-3.81, 3.83, 3.85-3.86, 3.93, 3.98	9EL 134 301-001	E1 280	3.61, 3.65, 3.68-3.69, 3.71, 3.74, 3.90, 3.92, 3.103-3.104
2VP 008 204-241	E4 9810	3.112-3.113, 3.116-3.117	9EL 119 544-001	E4 2318	3.72-3.73, 3.76-3.78, 3.80-3.81, 3.83, 3.85-3.86, 3.93, 3.98	9EL 134 301-001	E1 280	3.61, 3.65, 3.68-3.69, 3.71, 3.74, 3.90, 3.92, 3.103-3.104
2VP 008 204-241	E4 3178	3.112-3.113, 3.116-3.117	9EL 119 544-001	E1 32692	3.96	9EL 134 301-001	E1 280	3.61, 3.65, 3.68-3.69, 3.71, 3.74, 3.90, 3.92, 3.103-3.104
2VP 008 204-241								

Liste de numéros d'homologation



Référence	Numéro d'homologation	Page	Référence	Numéro d'homologation	Page	Référence	Numéro d'homologation	Page
9EL 138 601-041	E4 195	1.290	9EL 152 889-001	E4 3178	2.25, 3.05, 3.07-3.11, 3.13-3.14, 3.33, 3.38-3.39, 3.50, 3.54, 3.105, 3.107-3.108	9EL 982 000-061	E1 1927	1.205
9EL 138 601-041	E4 4449	1.290				9EL 982 001-091	E1 1927	1.205
9EL 138 602-041	E4 195	1.290				9EL 982 001-101	E1 1927	1.205
9EL 138 602-041	E4 4449	1.290				9EM 137 819-021	E1 63257	1.83-1.84
9EL 139 137-051	E1 63264	1.236				9ES 071 899-021	E1 4455	3.87
9EL 139 137-061	E1 63264	1.236				9ES 082 415-001	E1 14527	3.88
9EL 139 137-071	E1 63278	1.236				9ES 082 415-001	E1 4446	3.88
9EL 139 137-081	E1 63278	1.236				9ES 111 705-001	E1 14540	3.94, 3.100
9EL 139 138-051	E1 63264	1.236				9ES 111 705-001	E1 21618	3.94, 3.100
9EL 139 138-061	E1 63264	1.236				9ES 112 293-001	E4 308	3.88
9EL 139 138-071	E1 63278	1.236				9ES 112 293-001	E4 62	3.88
9EL 139 138-081	E1 63278	1.236				9ES 113 916-001	E1 14541	3.95, 3.101
9EL 139 383-031	E1 52604	1.37				9ES 113 916-001	E1 14582	3.95, 3.101
9EL 139 384-031	E1 52604	1.37				9ES 113 917-001	E1 14540	3.95, 3.101
9EL 140 063-021	E1 63256	1.16, 1.38				9ES 113 917-001	E1 14581	3.95, 3.101
9EL 140 064-021	E1 63256	1.16, 1.38				9ES 116 061-005	E1 14579	2.07, 2.15, 3.78
9EL 140 347-021	E1 63269	1.34				9ES 116 062-005	E1 14580	2.07, 2.15, 3.78
9EL 140 348-021	E1 63269	1.34				9ES 117 096-001	E1 24426	1.147
9EL 140 413-031	E1 63271	1.281				9ES 117 097-001	E1 24425	1.147
9EL 140 414-031	E1 63271	1.281				9ES 120 719-005	E1 24483	2.07, 2.15, 2.17, 3.76, 3.79
9EL 141 605-011	E1 52627	1.34				9ES 120 721-001	E1 24489	2.07, 2.15, 2.17, 3.76, 3.79
9EL 141 606-011	E1 52627	1.34				9ES 120 722-001	E1 24490	2.07, 2.15, 2.17, 3.76, 3.79
9EL 141 702-001	E15 31	1.231, 1.253				9ES 120 743-001	E1 24496	3.16, 3.18, 3.22-3.24, 3.29, 3.40, 3.43, 3.45
9EL 142 459-011	E1 019	1.256				9ES 120 743-001	E1 24540	3.16, 3.18, 3.22-3.24, 3.29, 3.40, 3.43, 3.45
9EL 142 460-011	E1 019	1.256				9ES 126 471-001	E1 34427	2.19, 3.91
9EL 142 723-011	E1 477	1.290				9ES 126 471-001	E1 34431	2.19, 3.91
9EL 142 724-011	E1 477	1.290				9ES 126 472-001	E1 34428	2.19, 3.91
9EL 142 825-021	E1 63296	1.237				9ES 126 472-001	E1 34432	2.19, 3.91
9EL 142 825-021	E1 63298	1.237				9ES 127 153-001	E1 34461	1.147-1.148
9EL 142 825-031	E1 63296	1.237				9ES 127 154-001	E1 34462	1.147-1.148
9EL 142 825-031	E1 63298	1.237				9ES 127 154-001	E1 34461	1.147-1.148
9EL 142 826-021	E1 63296	1.237				9ES 132 891-001	E1 34578	1.32
9EL 142 826-021	E1 63298	1.237				9ES 132 892-001	E1 34579	1.32
9EL 142 826-031	E1 63296	1.237				9ES 133 466-001	E1 34597	1.255
9EL 142 826-031	E1 63298	1.237				9ES 133 467-001	E1 34596	1.255
9EL 143 579-021	E1 40	1.171				9ES 133 513-001	E1 34573	3.10
9EL 143 580-021	E1 40	1.171				9ES 136 143-001	E1 44434	1.30, 1.35
9EL 144 425-001	E4 439	1.235, 1.280				9ES 136 144-001	E1 44435	1.30, 1.35
9EL 144 425-011	E4 440	1.235, 1.280				9ES 137 169-001	E1 44478	1.36
9EL 144 426-001	E4 439	1.235, 1.280				9ES 137 169-031	E1 44478	1.36
9EL 144 426-011	E4 440	1.235, 1.280				9ES 137 170-001	E1 44478	1.36
9EL 144 431-001	E4 01441	1.235, 1.281				9ES 137 170-031	E1 44478	1.36
9EL 144 431-801	E4 01441	1.235, 1.281				9ES 138 835-031	E1 44512	1.30-1.31, 1.34
9EL 145 103-011	E4 273	3.108-3.109				9ES 138 836-031	E1 44512	1.30-1.31, 1.34
9EL 145 104-011	E4 273	3.108-3.109				9ES 140 721-005	E1 44474	3.08
9EL 145 833-021	E4 455	1.15				9ES 140 722-005	E1 44475	3.08
9EL 145 834-021	E4 455	1.15				9ES 141 180-001	E1 44482	1.33
9EL 145 987-021	E4 281	1.16				9ES 143 409-001	E12 8026	1.45
9EL 145 988-021	E4 281	1.16				9ES 143 410-001	E12 8026	1.45
9EL 146 293-031	E1 285	1.61				9ES 143 775-001	E1 44	2.09
9EL 146 294-031	E1 285	1.61				9ES 143 776-001	E1 45	2.09
9EL 146 371-001	E1 63250	1.284, 2.27				9ES 144 433-021	E1 111	3.108-3.109
9EL 146 372-001	E1 63250	1.284, 2.27				9ES 144 434-021	E1 112	3.108-3.109
9EL 146 373-001	E1 18441	1.284, 2.27				9ES 145 251-005	E1 80	1.45
9EL 146 491-001	E1 43370	3.15				9ES 145 252-005	E1 81	1.45
9EL 146 491-001	E17 9401	3.15				9ES 145 599-001	E1 17199	1.15
9EL 146 525-021	E1 283	1.111				9ES 145 599-001	E1 44478	1.15
9EL 146 525-041	E1 283	1.112				9ES 145 599-001	E1 62	1.15
9EL 146 526-021	E1 283	1.111				9ES 145 600-001	E1 17199	1.15
9EL 146 526-041	E1 283	1.112				9ES 145 600-001	E1 44478	1.15
9EL 146 838-001	E1 801	3.61, 3.65, 3.68-3.69, 3.71, 3.74, 3.90, 3.104				9ES 145 600-001	E1 62	1.15
		1.97, 1.196, 1.199, 1.201, 1.204, 1.206, 1.225, 1.236, 1.256, 1.263, 1.270, 1.281				9ES 147 313-001	E1 354	3.09
9EL 147 073-001	E1 52636	1.97, 1.197, 1.199, 1.201, 1.206, 1.236, 1.257, 1.263, 1.270, 1.281				9ES 147 314-001	E1 355	3.09
9EL 147 073-801	E1 105	1.117				9ES 147 315-005	E1 354	3.11
		1.117				9ES 147 316-005	E1 355	3.11
9EL 147 605-021	E1 479	1.117				9ES 148 323-021	E1 454	2.12
9EL 147 606-021	E1 479	1.117				9ES 148 324-021	E1 455	2.12
9EL 147 723-071	E1 477	1.286, 1.288, 1.290				9ES 148 749-001	E1 297	1.56
9EL 147 724-071	E1 477	1.286, 1.288, 1.290				9ES 148 749-001	E1 298	1.56
9EL 147 747-001	E1 264	3.17, 3.20, 3.22-3.23, 3.30, 3.76, 3.84, 3.92, 3.98				9ES 148 749-001	E1 299	1.56
		1.117				9ES 148 750-001	E1 297	1.56
9EL 147 845-021	E1 487	1.117				9ES 148 750-001	E1 298	1.56
9EL 147 846-021	E1 487	1.117				9ES 148 750-001	E1 299	1.56
9EL 148 141-021	E1 475	1.18				9ES 150 869-001	E13 4021	1.82, 1.84, 1.108
9EL 148 142-021	E1 475	1.18				9ES 150 869-001	E13 4746	1.82, 1.84, 1.108
9EL 148 179-021	E1 630	1.240				9ES 150 870-001	E13 4021	1.82, 1.84, 1.108
9EL 148 179-031	E1 630	1.240				9ES 150 870-001	E13 4747	1.82, 1.84, 1.108
9EL 148 180-021	E1 630	1.240				9ES 152 179-001	E1 297	1.60
9EL 148 180-031	E1 630	1.240				9ES 152 179-801	E1 297	1.60
9EL 148 180-101	E13 9493	1.240				9ES 152 180-001	E1 298	1.60
9EL 149 957-121	E1 1716	1.288				9GP 003 995-801	E4 23215	3.36, 3.41-3.42, 3.44, 3.47, 3.59
9EL 149 958-121	E1 1716	1.288				9GP 003 995-801	E4 377	3.36, 3.41-3.42, 3.44, 3.47, 3.59
9EL 150 867-001	E1 52638	1.110-1.111				9GP 003 995-801	E4 3880	3.36, 3.41-3.42, 3.44, 3.47, 3.59
9EL 150 868-001	E1 52638	1.110-1.111				9GP 003 995-801	E4 397	3.36, 3.41-3.42, 3.44, 3.47, 3.59
9EL 150 987-001	E1 52637	1.110-1.111				9GP 003 995-801	E4 421	3.36, 3.41-3.42, 3.44, 3.47, 3.59
9EL 150 988-001	E1 52637	1.110-1.111						
9EL 151 127-001	E4 278	3.107						
9EL 151 127-001	E4 3092	3.107						
9EL 151 127-001	E4 311	3.107						
9EL 151 829-011	E1 513	1.258						
9EL 151 830-011	E1 513	1.258						
9EL 151 875-021	E1 1012	1.239						
9EL 151 876-021	E1 1012	1.239						
9EL 152 051-011	E1 962	1.171						
9EL 152 052-011	E1 962	1.171						
9EL 152 884-001	E4 3178	3.108-3.109, 3.112-3.113, 3.116-3.117						
9EL 152 884-001	E4 4060	3.108-3.109, 3.112-3.113, 3.116-3.117						
9EL 152 884-001	E4 9808	3.108-3.109, 3.112-3.113, 3.116-3.117						
9EL 152 884-001	E4 9811	3.108-3.109, 3.112-3.113, 3.116-3.117						



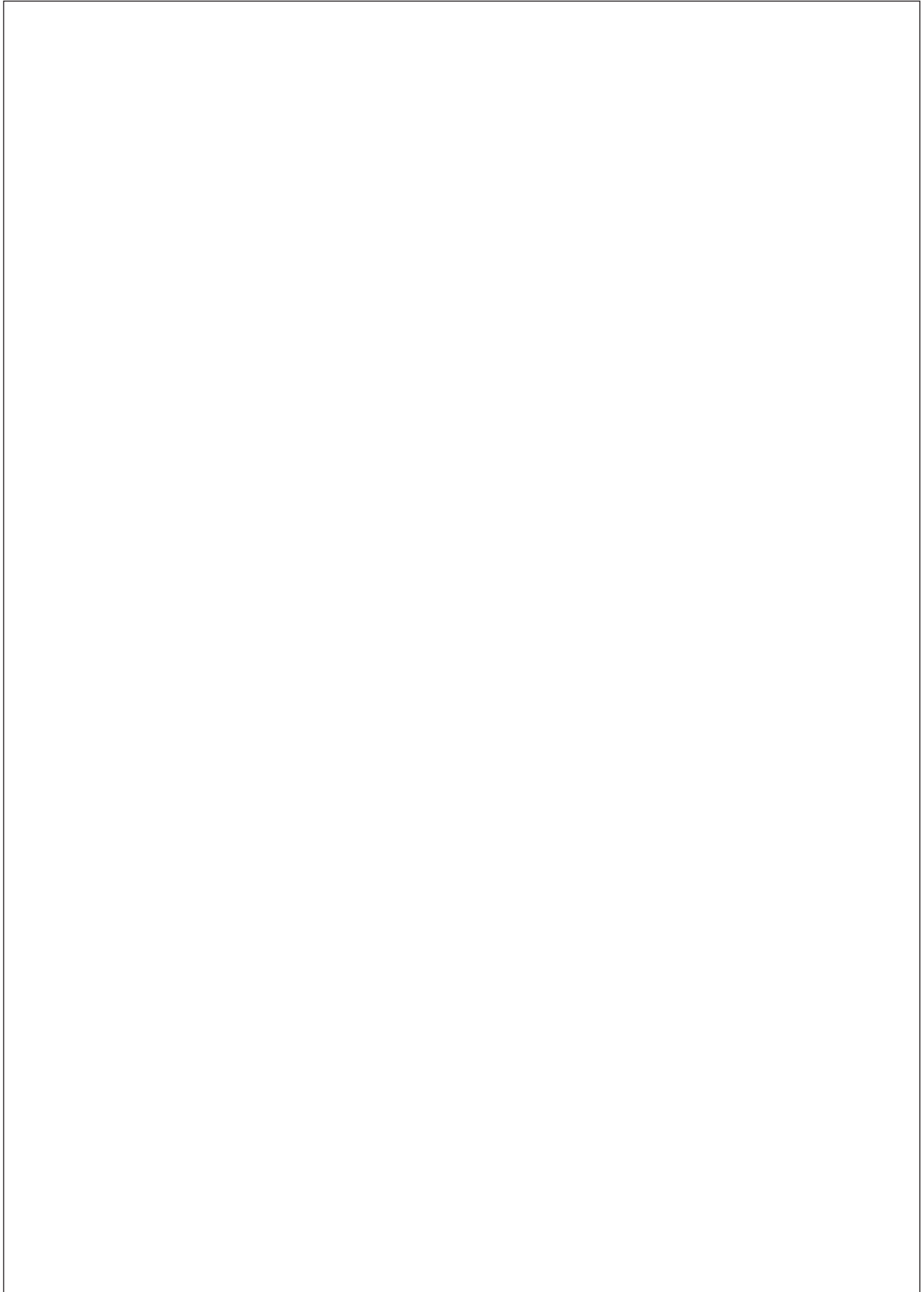

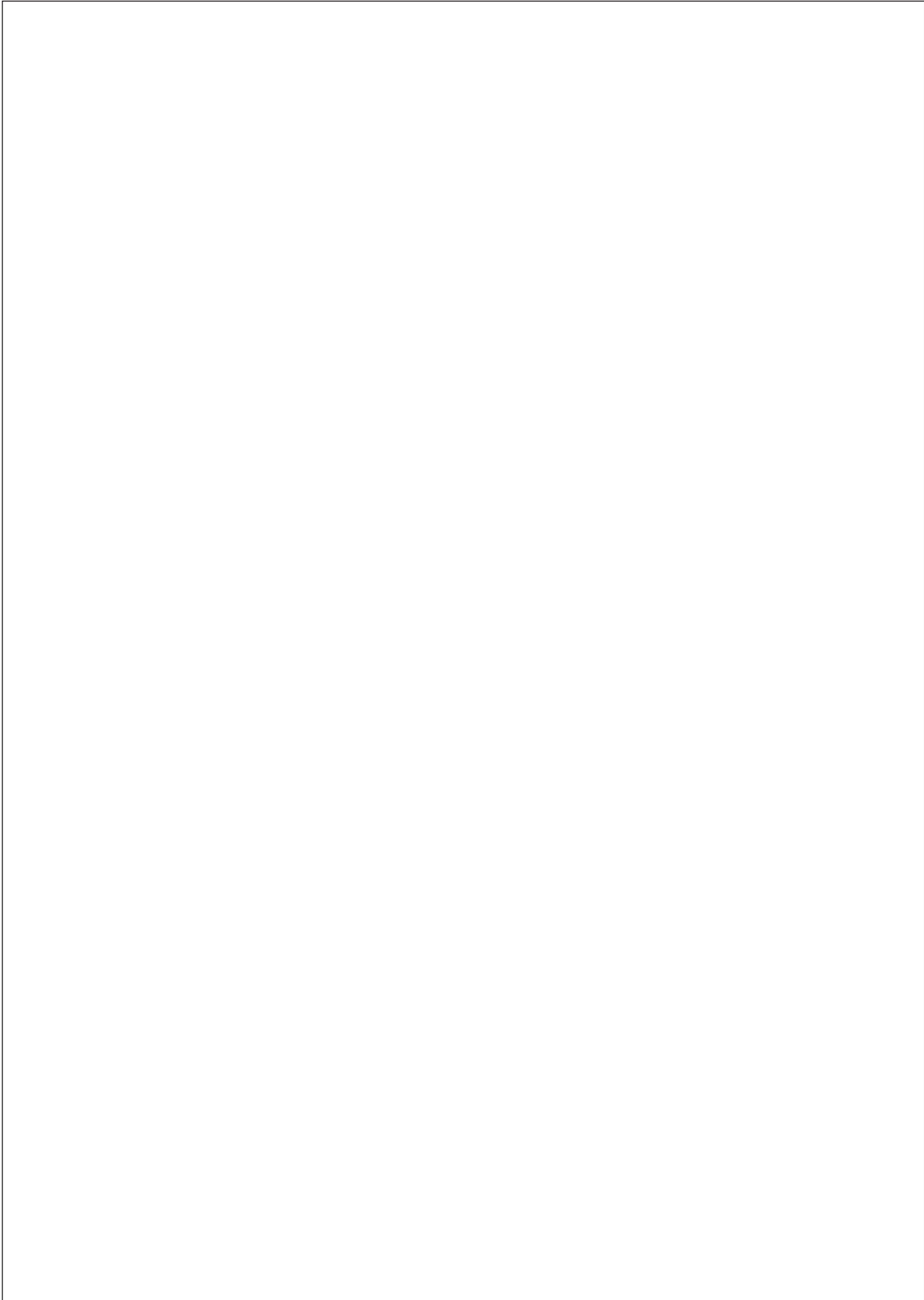

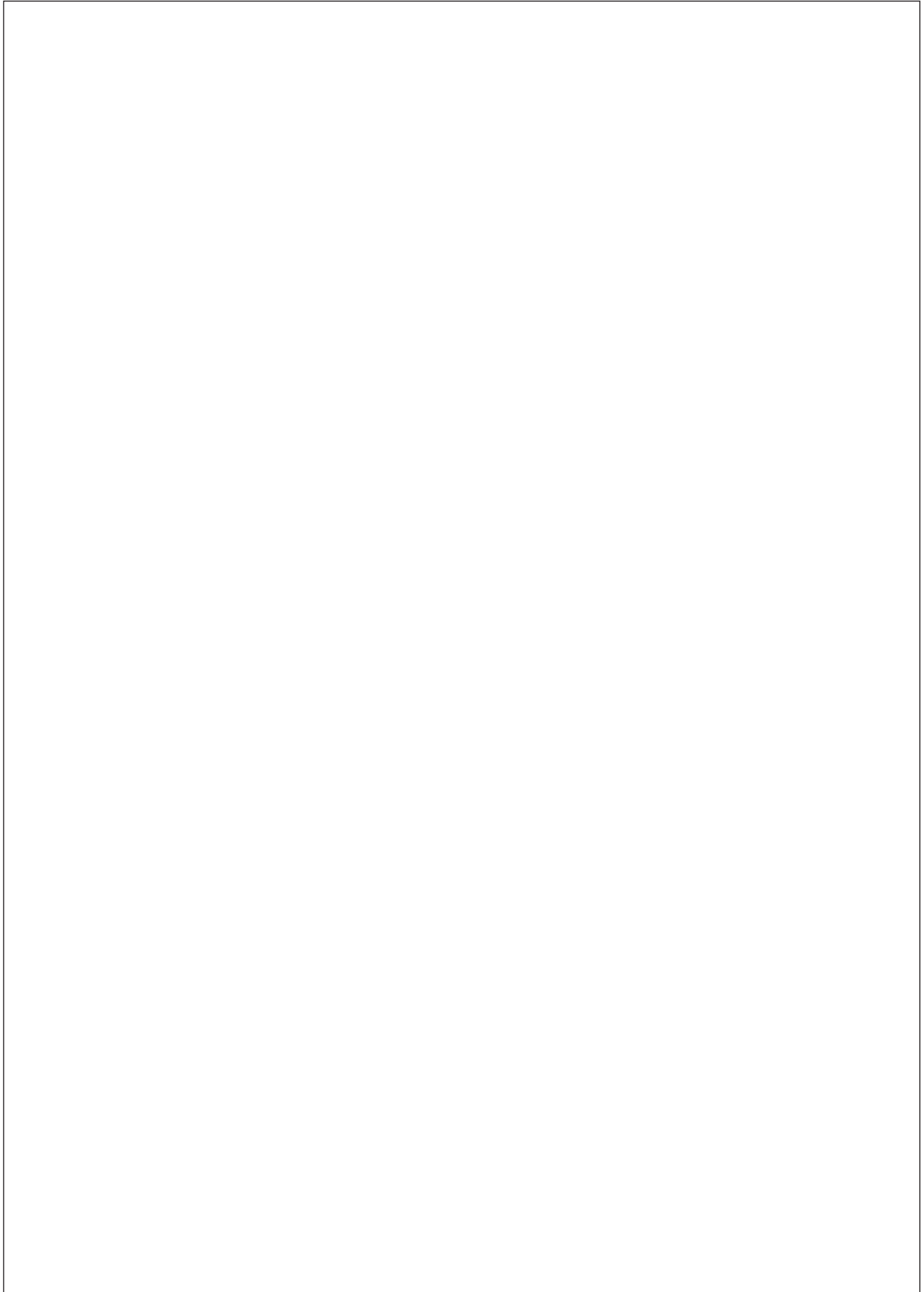

ACCÉLÉRATEUR DE SUCCÈS³



Vous avez envie de nous accompagner sur la route du succès ?

Nous vous offrons une gamme large et attractive de pièces de qualité et de services performants. Le tout, chez un seul fournisseur. Profitez du savoir-faire technologique, de l'expertise et des compétences Première Monte Hella, associés à notre performance logistique pour vous assurer la disponibilité de plus de 37.000 références. Accélérez les succès de votre entreprise !



Profitez des avantages gratuitement de HELLA TECH WORLD ! Grâce à des infos techniques actualisées et des conseils pratiques, vous bénéficiez en tant que garage automobile de notre assistance professionnelle.
www.hella.com/techworld

Technology with Vision



HELLA S.A.S.

B.P. 7

11 av Albert Einstein

93151 Le Blanc Mesnil Cedex

Téléphone: 0149395959

Télécopie: 0148674052

E-Mail: infofrance@hella.com

Internet: www.hella.fr

© HELLA KGaA Hueck & Co., Lippstadt

9Z2 999 235-217 POL/05.14/3.0

Sous réserve de modifications matérielles et tarifaires.

Printed in the UK