

# ContiSys OBD

Quick Reference Guide  
Verkorte handleiding  
Guide de référence rapide  
Kurzbedienungsanleitung  
Guida di riferimento rapido  
Podrecznik szybkiej obsługi  
Guia de Referência Rápida  
Guía de referencia rápida  
Краткое справочное руководство  
Rychlá referenční příručka  
Scurt ghid de prezentare

12/2012 (9.0)



English.....	6
Nederlands.....	14
Français.....	22
German .....	30
Italiano.....	38
Polski.....	46
Português.....	54
Español .....	62
Česky .....	70
Română.....	78
Россию.....	88

## Contents

### Quick Reference Guide

Introduction .....	6
Overview .....	6
ContiSys OBD Service Tool.....	8
Cable identification.....	9

## Introduction

Congratulations on choosing the ContiSys OBD Service Tool.

This Quick Reference Guide will outline the components of ContiSys OBD and how to connect and use the service tool. Before using this service tool refer to the Operating Instructions on the enclosed CD ROM.

### Registration of service tool

To register the service tool, log on to

**[www.contisys-service.com](http://www.contisys-service.com)**

Further support can be obtained by calling +44 (0) 870 949 3606.

For product support via email please send details of your query to:  
[hotline@contisys-support.com](mailto:hotline@contisys-support.com)

### Getting started

Connect the cable to the service tool and secure the fixing screws.

Connect the service tool to the vehicle via the diagnostic socket. Refer to the Operating Instructions on the enclosed CD-ROM and vehicle manufacturer's information for the exact location of the diagnostic socket.

Power for the service tool is provided by the diagnostic socket. When connected to the diagnostic socket, the service tool will perform an internal self test and then the screen will display the date of the current software version.

## Overview

### ContiSys OBD - Kit

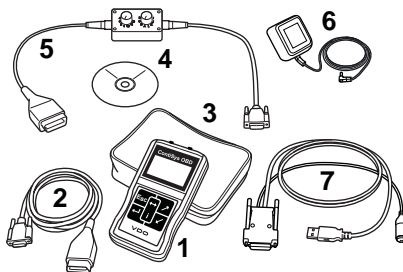

CON0016s

The kit includes:

1. Service tool
2. EOBD cable
3. Carry case
4. CD ROM containing the Operating Instructions and Application list
5. EOBD pin-switchable cable
6. EU power supply
7. USB software update cable

**ContiSys OBD Professional - Kit**

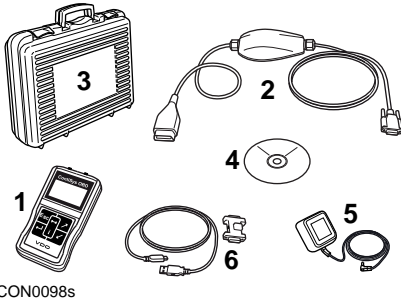

CON0098s

The kit includes:

1. Service tool
2. Multiplexer cable
3. Carry case
4. CD ROM containing the Operating Instructions and Application list
5. EU power supply
6. USB software update dongle

**Keypad**

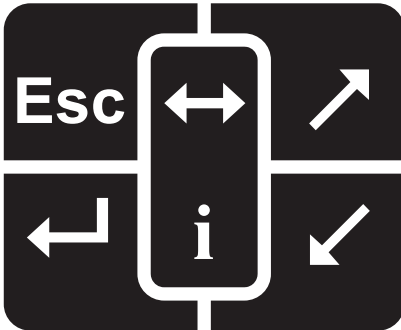

CON0018s

The service tool is operated via the 6-button keypad.

The table below details the keypad buttons and their functionality.

Key	Function
	Select a menu option, Continue or Yes.
<b>Esc</b>	Exit a menu or No.
	Scroll up within a menu or text.
	Scroll down within a menu or text.
	Scroll left and right.
<b>i</b>	Provide context sensitive help (where available).

## ContiSys OBd Service Tool

### Introduction

The functions listed in the main menu are dependent on the software version loaded on the tool. For further details on available functions, please visit

[www.contisys-service.com](http://www.contisys-service.com)

### Connection

Connection to the specific system is via either the vehicle's EOBD (J1962) diagnostic socket or by a system specific connector. Refer to the 'Vehicle Application List' on the enclosed CD ROM to determine the correct cable.

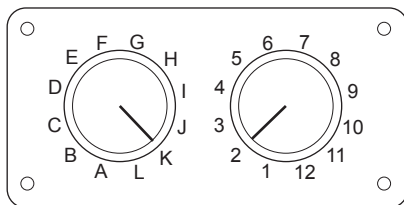



CON0017s

If using the EOBD (J1962) pin-switchable cable (A2C59512073), ensure the settings on the switch box correspond to the settings listed for the vehicle and system being tested.

**WARNING: Incorrect settings on the switch box may cause irreparable damage to the vehicle's electrical system.**

Connect the appropriate cable between the service tool and the vehicle's diagnostic connector. Once connected, the current software version number is displayed before displaying the main menu.

Use the  and  keys to select the required menu function. Press  to confirm the selection and then follow the on-screen instructions.

If there is a connection problem, the 'Please Wait' screen will be replaced with help screens.

Refer to the 'Operating Instructions' and 'Vehicle Applications List' on the enclosed CD ROM for more detail.

*Note: The latest version of the vehicle application list can be downloaded from [www.vdo.com](http://www.vdo.com)*

## Cable identification

### ContiSys OBD - Cables

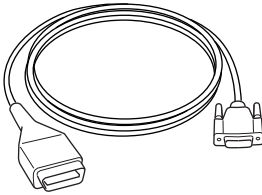

CON0020s

*A2C59512072 - EOBD cable (supplied with ContiSys OBD).*

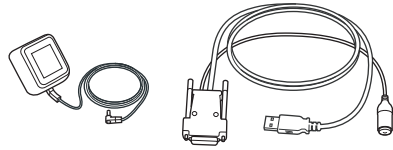

CON0097

*A2C59512076 - Updater cable.*

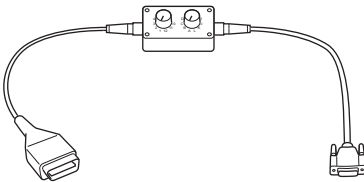

CON0021s

*A2C59512073 - EOBD Pin-switchable cable (supplied with ContiSys OBD).*

### Contisys OBD Professional - Cables

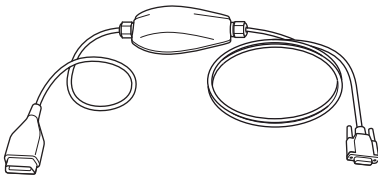

CON0099s

*A2C59512985 - Multiplexer cable (supplied with ContiSys OBD Professional).*

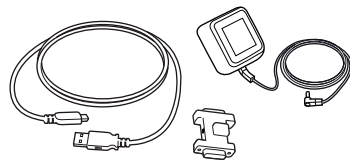

CON0100s

*A2C59513377 - Updater dongle.*

## Optional Cables

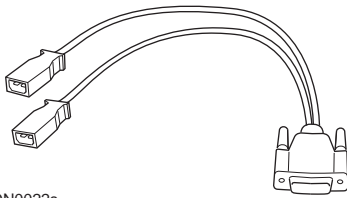

CON0022s

*A2C59512060 - VAG 2 x 2-pin cable (optional).*

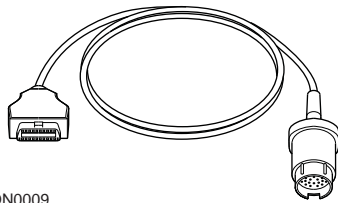

CON0009

*A2C59512066 - Mercedes 38-pin cable (optional).*

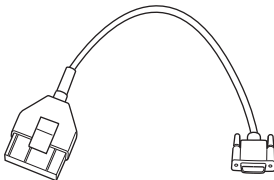

CON0023s

*A2C59512061 - PSA cable (optional).*

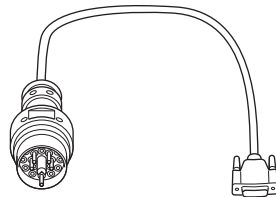

CON0024s

*A2C59512067 - BMW cable (optional).*

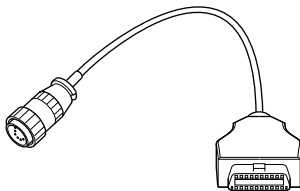

CON0008

*A2C59512065 - Mercedes Sprinter cable (optional).*

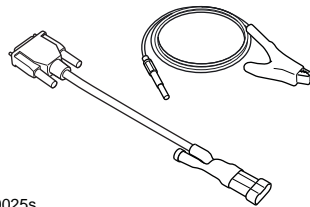

CON0025s

*A2C59512069 - Fiat/Alfa Romeo/Lancia (optional).*

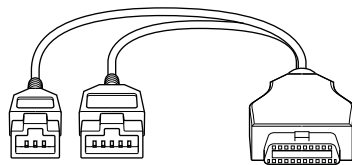

CON0164s

*A2C59514540 - Honda*



## Optional cables - ContiSys OBD only

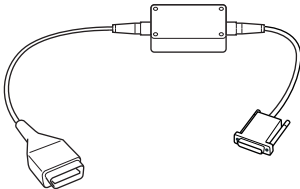

CON0026s

*A2C59512070 - Fiat/Alfa Romeo/Lancia (LS CAN) (optional).*

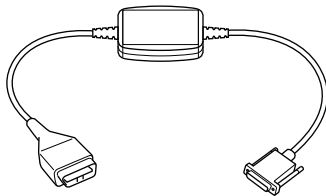

CON0027s

*A2C59512664 - CAN converter cable (optional).*

## Quick Reference Guide

<b>Description</b>	<b>VDO Part No.</b>	<b>ATE Long Part No.</b>	<b>ATE Short Part No.</b>
ContiSys OBD kit	A2C59512059	03.9301-2000.4	782000
ContiSys OBD Professional kit	A2C59513375	03.9301-2002.4	782002
<i>Accessories</i> <i>- ContiSys OBD and OBD Professional</i>			
ContiSys OBD - BMW cable	A2C59512067	03.9301-2015.1	782015
ContiSys OBD - Fiat/Alfa Romeo/Lancia cable	A2C59512069	03.9301-2017.1	782017
ContiSys OBD - Honda cable	A2C59514540	03.9301-2023.1	782023
ContiSys OBD - Mercedes cable	A2C59512066	03.9301-2014.1	782014
ContiSys OBD - Mercedes Sprinter cable	A2C59512065	03.9301-2013.1	782013
ContiSys OBD - PSA cable	A2C59512061	03.9301-2011.1	782019
ContiSys OBD - VAG cable	A2C59512060	03.9301-2010.1	782010
<i>Accessories</i> <i>- ContiSys OBD only</i>			
ContiSys OBD - CAN Adapter cable	A2C59512664	03.9301-2012.1	782012
ContiSys OBD - Fiat/Alfa Romeo/Lancia CAN cable	A2C59512070	03.9301-2018.1	782022
ContiSys OBD - Multiplexer cable	A2C59512985	03.9301-2021.1	782021
ContiSys OBD - Carry case	A2C59512097	03.9301-2020.1	782020
<i>Software update service</i>			
ContiSys Update-Plus (Annual software update licence)	A2C59512077	03.9301-2105.1	782105

## Inhoud

### Verkorte handleiding

Inleiding .....	14
Samenvatting.....	14
ContiSys OBD-servicetool.....	16
Kabelidentificatie.....	17

## Inleiding

Hartelijk gefeliciteerd met de aanschaf van de ContiSys OBD-servicetool.

Deze beknopte handleiding beschrijft de onderdelen van de ContiSys OBD en hoe de servicetool aangesloten en gebruikt moet worden. Voordat u deze servicetool gebruikt dient u de bedieningsinstructies die op de bijgeleverde CD-ROM staan te raadplegen.

## Registratie van de servicetool

Om de servicetool te registreren moet u inloggen op de website

**[www.contisys-service.com](http://www.contisys-service.com)**

Voor meer informatie en ondersteuning kunt u het volgende telefoonnummer bellen: +44 (0) 870 949 3606.

Voor productondersteuning via e-mail dient u details van uw aanvraag te sturen naar: [hotline@contisys-support.com](mailto:hotline@contisys-support.com)

## Aan de slag

Sluit de kabel aan op de servicetool en draai de bevestigingsschroeven vast.

Sluit de servicetool via de diagnose-aansluiting aan op het voertuig. Raadpleeg de bedieningsinstructies die op de bijgeleverde CD-ROM staan en de informatie van de fabrikant van het voertuig, voor de exacte locatie van de diagnose-aansluiting.

De voeding voor de servicetool wordt geleverd door de diagnose-aansluiting. Als de servicetool is aangesloten op de diagnose-aansluiting, zal de servicetool een interne zelftest uitvoeren en het scherm zal vervolgens de datum van de actuele softwareversie weergeven.

## Samenvatting

### ContiSys OBD - Kit

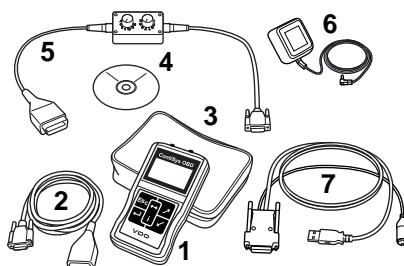

CON0016s

De kit bevat:

1. Servicetool
2. EOBD-kabel
3. Koffer
4. CD-ROM met bedieningsinstructies
5. EOBD pin-schakelkabel
6. EU-voeding
7. USB-kabel voor software-updates

## ContiSys OBD Professional - Kit

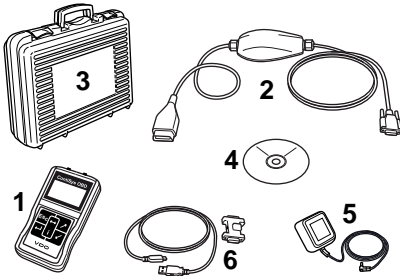

CON0098s

De kit bevat:

1. Servicetool
2. Multiplex-kabel
3. Koffer
4. CD-ROM met bedieningsinstructies
5. EU-voeding
6. Update USB-software dongle

## Toetsenblok

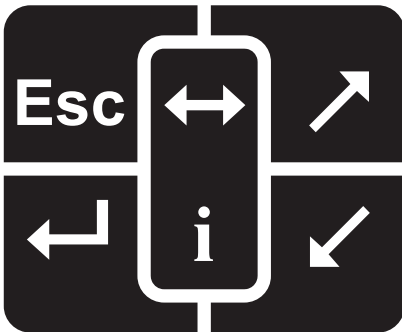

CON0018s

De servicetool wordt bediend via een toetsenblok met 6 knoppen.

De onderstaande tabel geeft een omschrijving van de knoppen van het toetsenblok en de functionaliteit hiervan.

Toets	Functie
	Selecteer een menu-optie, Ga verder of Ja.
	Een menu afsluiten of Nee.
	Scroll omhoog in een menu of tekst.
	Scroll omlaag in een menu of tekst.
	Scroll naar links en rechts.
	Zorg voor contextafhankelijke hulp (daar waar beschikbaar).

## ContiSys OBD-servicetool

### Inleiding

De functies die in het hoofdmenu staan zijn afhankelijk van de softwareversie die naar de tool geladen is. Voor meer informatie over beschikbare functies, bezoek de website

[www.contisys-service.com](http://www.contisys-service.com)

### Verbinding

Met behulp van de EOBD (J1962) diagnose-aansluiting van het voertuig of met een systeemspecifieke aansluiting, kunt u het apparaat aansluiten op het specifieke systeem. Raadpleeg de "Voertuigapplicatielijst" op de meegeleverde CD-ROM om de correcte kabel te bepalen.

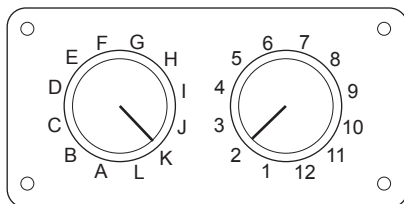



CON0017s

Als u gebruik maakt van de EOBD (J1962) pin-schakelkabel (A2C59512073), zorg er dan voor dat de instellingen op de regeleenheid overeenkomen met de vermelde instellingen voor het voertuig en het systeem dat getest moet worden.

**WAARSCHUWING: Verkeerde instellingen op de regeleenheid kunnen tot onherstelbare schade leiden aan het elektrische systeem van het voertuig.**

Sluit de desbetreffende kabel aan op de servicetool en de diagnose-aansluiting van het voertuig. Als het geheel is aangesloten, wordt eerst het nummer

van de actuele softwareversie en dan pas het hoofdmenu weergegeven.

Gebruik de  en  toetsen om de vereiste menufunctie te selecteren. Druk op  om de selectie te bevestigen en volg de instructies op het scherm.

Als er sprake is van een aansluitprobleem, wordt het scherm "Even wachten a.u.b." vervangen door een helpscherm.

Raadpleeg de "Bedieningsinstructies" en de "Voertuigapplicatielijst" op de bijgeleverde CD-ROM voor meer informatie.

*Opmerking: De nieuwste versie van de voertuigapplicatielijst kan worden gedownload van*

[www.vdo.com](http://www.vdo.com)

## Kabelidentificatie

### ContiSys OBD-kabels

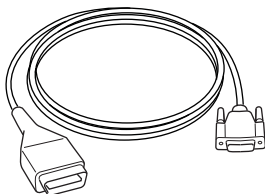

CON0020s

*A2C59512072 - EOBD-kabel (meegeleverd met ContiSys OBD).*

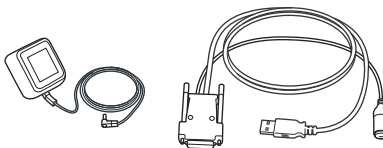

CON0097

*A2C59512076 - updatekabel.*

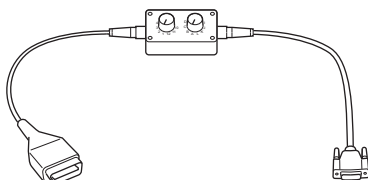

CON0021s

*A2C59512073 - EOBD pin-schakelkabel (meegeleverd met ContiSys OBD).*

### Contisys OBD Professional-kabels

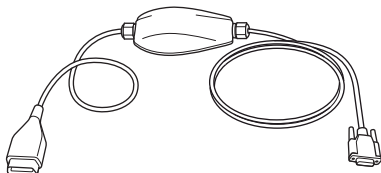

CON0099s

*A2C59512985 - Multiplex-kabel (meegeleverd met ContiSys OBD Professional).*

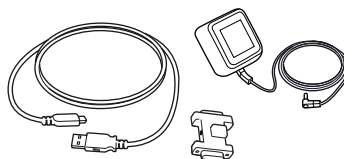

CON0100s

*A2C59513377 - updatedongle.*

## Optionele kabels

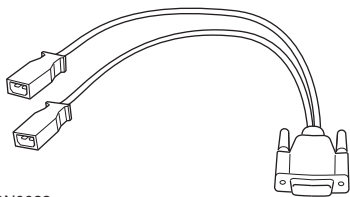

CON0022s

*A2C59512060 - VAG 2 x 2-pins kabel (optioneel).*

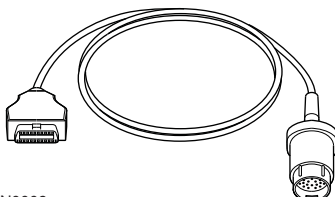

CON0009

*A2C59512066 - Mercedes 38-pins kabel (optioneel).*

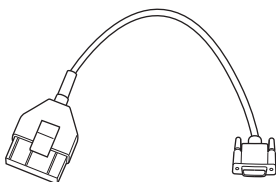

CON0023s

*A2C59512061 - PSA-kabel (optioneel).*

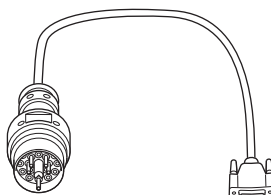

CON0024s

*A2C59512067 - BMW-kabel (optioneel).*

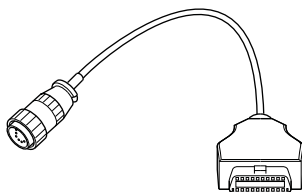

CON0008

*A2C59512065 - Mercedes Sprinter-kabel (optioneel).*

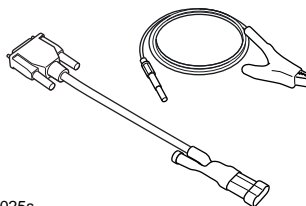

CON0025s

*A2C59512069 - Fiat/Alfa Romeo/Lancia (optioneel).*

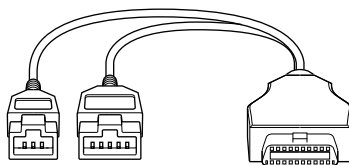

CON0164s

*A2C59514540 - Honda kabel (optioneel).*



**Optionele kabels - ContiSys OBD alleen slechts**

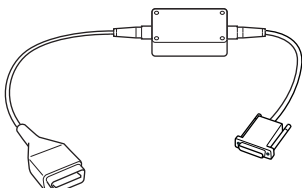

CON0026s

*A2C59512070 - Fiat/Alfa Romeo/Lancia (LS CAN) (optioneel).*

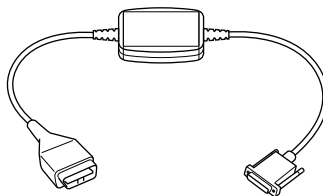

CON0027s

*A2C59512664 - CAN-converterkabel (optioneel).*

<b>Beschrijving</b>	<b>VDO onderdeelnr.</b>	<b>Nr. lang ATE-onderdeel.</b>	<b>Nr. kort ATE-onderdeel.</b>
ContiSys OBD - kit	A2C59512059	03.9301-2000.4	782000
ContiSys OBD - Professionele kit	A2C59513375	03.9301-2002.4	782002
<i>Accessoires</i> <i>- ContiSys OBD, ContiSys OBD Professionele</i>			
ContiSys OBD -BMW-kabel	A2C59512067	03.9301-2015.1	782015
ContiSys OBD - Fiat-/Alfa Romeo-/Lancia-kabel	A2C59512069	03.9301-2017.1	782017
ContiSys OBD - Honda kabel	A2C59514540	03.9301-2023.1	782023
ContiSys OBD -Mercedes kabel	A2C59512066	03.9301-2014.1	782014
ContiSys OBD -Mercedes Sprinter-kabel	A2C59512065	03.9301-2013.1	782013
ContiSys OBD - PSA-kabel	A2C59512061	03.9301-2011.1	782011
ContiSys OBD -VAG kabel	A2C59512060	03.9301-2010.1	782010
<i>Accessoires</i> <i>- ContiSys OBD alleen slechts</i>			
ContiSys OBD - CAN-converterkabel	A2C59512664	03.9301-2012.1	782012
ContiSys OBD - Fiat-/Alfa Romeo-/Lancia-CAN kabel	A2C59512070	03.9301-2018.1	782018
ContiSys OBD -Multiplex-kabel	A2C59512985	03.9301-2021.1	782021
ContiSys OBD - Koffer	A2C59512097	03.9301-2020.1	782020
<i>Software update</i>			
ContiSys Update Plus	A2C59512077	03.9301-2105.1	782105

## Table des Matières

### Guide de référence rapide

Avant-propos.....	22
Généralités.....	22
Outil d'entretien ContiSys OBD .....	24
Identification des câbles.....	25

## Avant-propos

Merci d'avoir choisi l'outil d'entretien ContiSys OBD.

Ce Guide de référencement rapide présente les composants du ContiSys OBD, ainsi que la procédure à suivre pour connecter et utiliser cet outil d'entretien. Avant d'utiliser cet outil d'entretien, reportez-vous au manuel d'utilisation disponible sur le CD-ROM inclus.

## Enregistrement de l'outil d'entretien

Pour enregistrer l'outil d'entretien, ouvrez une session sur

**[www.contisys-service.com](http://www.contisys-service.com)**

Pour une assistance supplémentaire, appelez le +44 (0) 870 949 3606.

Pour une assistance technique via e-mail, veuillez envoyer les détails de votre demande à : [hotline@contisys-support.com](mailto:hotline@contisys-support.com)

## Mise en route

Branchez le câble sur l'outil d'entretien et serrez les vis de fixation.

Connectez l'outil d'entretien à la prise de diagnostic du véhicule. Pour l'emplacement exact de la prise de diagnostic, reportez-vous au manuel d'utilisation sur le CD-ROM fourni et aux informations fournies par le constructeur automobile.

L'alimentation de l'outil d'entretien est assurée par la prise de diagnostic. Lorsqu'il est raccordé à la prise de diagnostic, l'outil d'entretien effectue un test interne, puis affiche la date de la version actuelle du logiciel.

## Généralités

### Kit ContiSys OBD

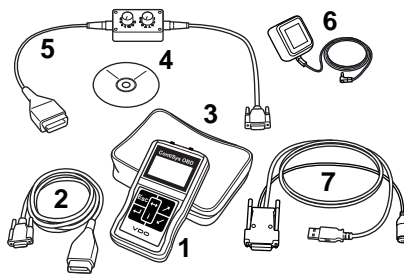

CON0016s

Le kit comprend les éléments suivants :

1. Outil d'entretien
2. Câble EOBD
3. Mallette de transport
4. CD-ROM contenant le manuel d'utilisation
5. Câble à broches commutables EOBD
6. Alimentation électrique EU
7. Câble de mise à jour de logiciel USB

### Kit ContiSys OBD Professional

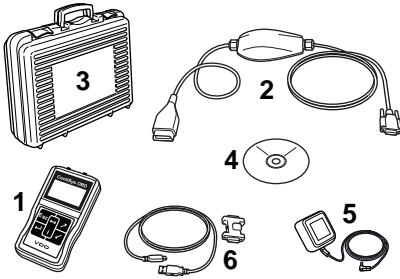

CON0098s

Le kit comprend les éléments suivants :

1. Outil d'entretien
2. Câble multiplex
3. Mallette de transport
4. CD-ROM contenant le manuel d'utilisation
5. Alimentation électrique EU
6. Clé électronique de mise à jour logicielle USB

### Clavier

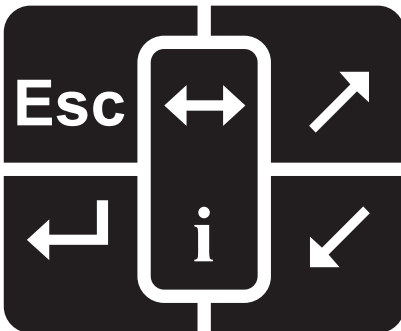

CON0018s

L'outil d'entretien est doté d'un clavier à 6 touches.

Le tableau ci-dessous indique les fonctions remplies par les touches du clavier.

Légende	Fonction
	Sélection d'une option de menu, continuer ou oui.
	Sortie d'un menu ou non.
	Défilement d'un menu ou d'un texte vers le haut.
	Défilement d'un menu ou d'un texte vers le bas.
	Défilement vers la gauche et la droite.
	Affichage de l'aide contextuelle (si disponible).

## Outil d'entretien ContiSys OBD

### Avant-propos

Les fonctions apparaissant dans le menu principal dépendent de la version du logiciel chargé sur l'outil. Pour de plus amples détails relatifs aux fonctions disponibles, veuillez consulter le site Web

[www.contisys-service.com](http://www.contisys-service.com)

### Connexion

Connectez-vous au système spécifique via la prise de diagnostic EOBD J1962 du véhicule ou via un connecteur spécifique au système. Pour utiliser le câble approprié, reportez-vous à la Liste des applications de véhicule (Vehicle Application List) disponible sur le CD-ROM.

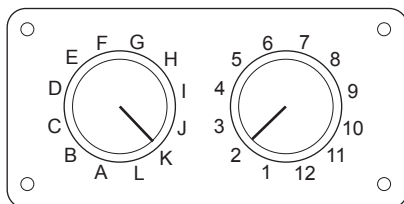



CON0017s

En cas d'utilisation du câble à broches commutables EOBD J1962 (A2C59512073), vérifiez que les réglages de la boîte de commutation correspondent à ceux mentionnés pour le véhicule et le système testés.

**Avertissement : Un réglage incorrect de la boîte de commutation peut provoquer des dommages irréversibles au niveau du système électrique du véhicule.**

Branchez le câble adéquat entre l'outil d'entretien et le connecteur de diagnostic du véhicule. Une fois l'appareil connecté, la version actuelle

du logiciel s'affiche avant que le menu principal n'apparaisse.

Utilisez les touches  et  pour sélectionner la fonction requise dans le menu. Appuyez sur  pour confirmer la sélection, puis suivez les instructions affichées à l'écran.

En cas de problème de connexion, le message d'invitation à patienter "Please Wait" est remplacé par les fenêtres d'aide.

Pour de plus amples détails, reportez-vous au manuel d'utilisation et à la Liste des applications de véhicule (Vehicle Application List) sur le CD-ROM fourni.

*Remarque : La dernière version de la Liste des applications de véhicule (Vehicle Application List) est disponible pour téléchargement sur*

[www.vdo.com](http://www.vdo.com)

## Identification des câbles

### Câbles ContiSys OBD

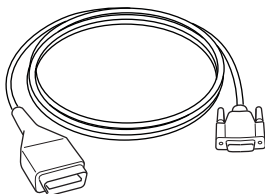

CON0020s

*A2C59512072 - Câble EOBD (fourni avec le ContiSys OBD).*

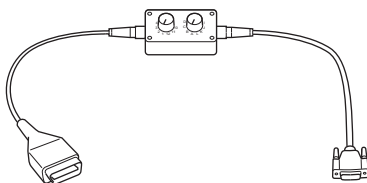

CON0021s

*A2C59512073 - Câble à broches commutables EOBD (fourni avec le ContiSys OBD).*

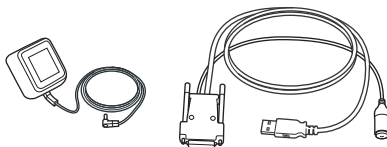

CON0097

*A2C59512076 - Câble de mise à jour.*

### Câbles ContiSys OBD Professional

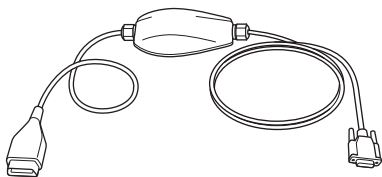

CON0099s

*A2C59512985 - Câble multiplex (fourni avec le ContiSys OBD Professional).*

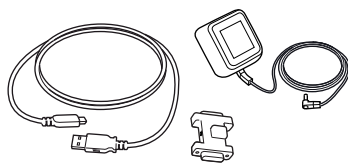

CON0100s

*A2C59513377 - Clé électronique de mise à jour.*

## Câbles en option

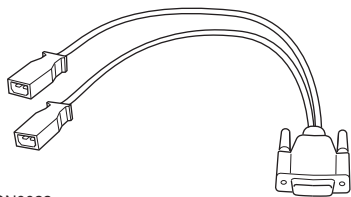

CON0022s

**A2C59512060 - Câble 2 x 2 broches VAG  
(en option).**

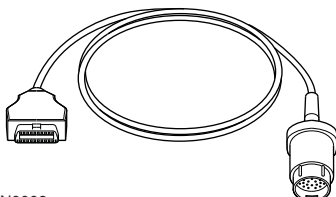

CON0009

**A2C59512066 - Câble à 38 broches  
Mercedes (en option).**

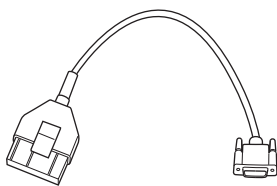

CON0023s

**A2C59512061 - Câble PSA (en option).**

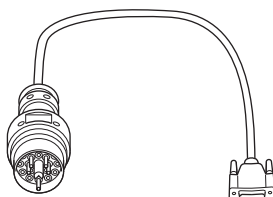

CON0024s

**A2C59512067 - Câble BMW (en option).**

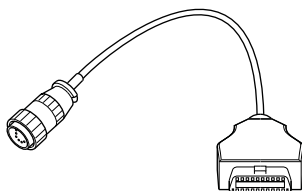

CON0008

**A2C59512065 - Câble Mercedes Sprinter  
(en option).**

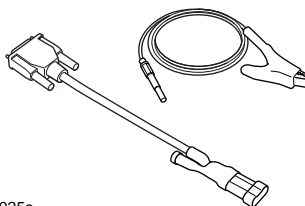

CON0025s

**A2C59512069 - Fiat/Alfa Romeo/Lancia (en  
option).**

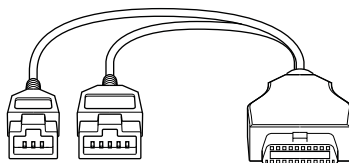

CON0164s

**A2C59514540 - Câble Honda (en option).**



## Câbles en option - ContiSys OBD seulement

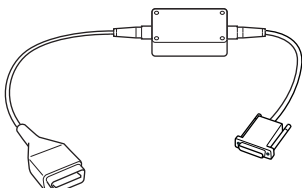

CON0026s

*A2C59512070 - Fiat/Alfa Romeo/Lancia (LS CAN) (en option).*

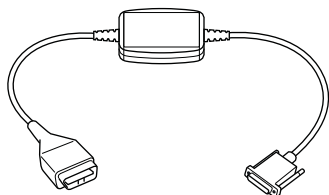

CON0027s

*A2C59512664 - Câble de convertisseur CAN (en option).*

<b>Définition</b>	<b>Réf. pièce VDO.</b>	<b>Réf. pièce intégrale ATE.</b>	<b>Réf. pièce abrégée ATE.</b>
ContiSys OBD - Kit	A2C59512059	03.9301-2000.4	782000
ContiSys OBD - Kit Professional	A2C59513375	03.9301-2002.4	782002
<i>Accessoires</i> <i>- ContiSys OBD et ContiSys OBD Professional</i>			
ContiSys OBD - Câble BMW	A2C59512067	03.9301-2015.1	782015
ContiSys OBD - Câble Fiat/Alfa Romeo/Lancia	A2C59512069	03.9301-2017.1	782017
ContiSys OBD - Câble Honda	A2C59514540	03.9301-2023.1	782023
ContiSys OBD - Câble Mercedes	A2C59512066	03.9301-2014.1	782014
ContiSys OBD - Câble Mercedes Sprinter	A2C59512065	03.9301-2013.1	782013
ContiSys OBD - Câble PSA	A2C59512061	03.9301-2011.1	782011
ContiSys OBD -Câble VAG	A2C59512060	03.9301-2010.1	782010
<i>Accessoires</i> <i>- ContiSys OBD seulement</i>			
ContiSys OBD - Câble de convertisseur CAN	A2C59512664	03.9301-2012.1	782012
Câble Fiat/Alfa Romeo/Lancia (CAN)	A2C59512070	03.9301-2018.1	782018
ContiSys OBD - Câble multiplex	A2C59512985	03.9301-2021.1	782021
ContiSys OBD - Mallette de transport	A2C59512097	03.9301-2020.1	782020
<i>Software mise à jour</i>			
Actualisation ContiSys Update Plus	A2C59512077	03.9301-2105.1	782105

## Inhalt

### Kurzbedienungsanleitung

Einführung .....	30
Übersicht.....	30
ContiSys OBD Service-Tool .....	32
Anschlusskabel.....	33

## Einführung

Herzlichen Glückwunsch, dass Sie sich für das Service-Tool ContiSys OBD entschieden haben.

Dieser Schnelleinstieg enthält eine Übersicht über die Komponenten des ContiSys OBD wie auch Anleitungen zum Anschluss und zur Benutzung des Service-Tools. Bitte lesen Sie vor der Inbetriebnahme auch die auf der CDROM befindliche Bedienungsanleitung.

### Registrierung des Service-Tools

Bitte registrieren Sie das Service-Tool unter

**[www.contisys-service.com](http://www.contisys-service.com)**

Für weitere Unterstützung rufen Sie bitte die Nummer +49 (0) 700 28863424 an.

Bei technischen Fragen senden Sie uns bitte eine Email an die folgende Adresse:  
[hotline@contisys-support.com](mailto:hotline@contisys-support.com)

### Erste Schritte

Schließen Sie das iMux Kabel an das Service-Tool an und befestigen Sie es mit den Halteschrauben.

Verbinden Sie das Service-Tool über die Diagnosebuchse mit dem Fahrzeug. Die genaue Position der Diagnosebuchse ist der Bedienungsanleitung auf der beiliegenden CDROM und den Informationen des Fahrzeugherstellers zu entnehmen.

Die Spannung für das Service-Tool wird über die Diagnosebuchse geliefert. Sobald das Service-Tool mit der Diagnosebuchse verbunden ist, führt es einen internen Selbsttest durch. Anschließend erscheint das Datum und die Software-Version auf dem Display.

## Übersicht

### ContiSys OBD – Kit

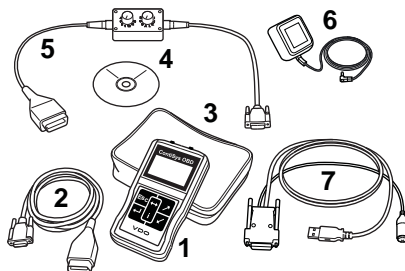

CON0016s

#### Lieferumfang

1. Service-Tool
2. EOBD-Kabel
3. Schutztasche
4. CDROM mit Bedienungsanleitung und Anwendungsliste
5. EOBD Multiplexkabel
6. 220 Volt Spannungsversorgung
7. USB Update-Kabel

### ContiSys OBD Professional – Kit

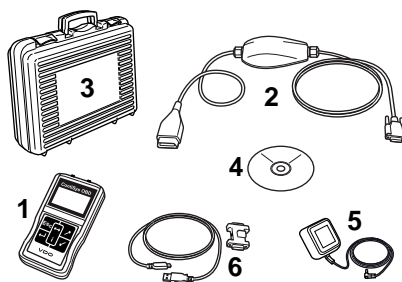

CON0098s

#### Lieferumfang

1. Service-Tool
2. iMux-Kabel
3. Tragekoffer
4. CDROM mit Bedienungsanleitung und Anwendungsliste
5. 220 Volt Spannungsversorgung
6. USB Softwareupdate-Dongle

**Tastenfeld**

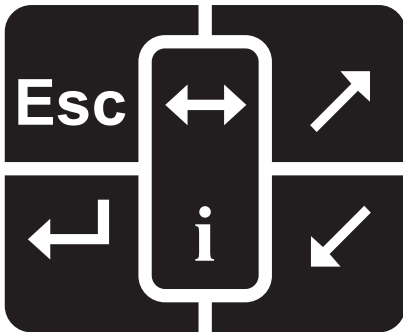

CON0018s

Das Service-Tool wird über das aus 6 Tasten bestehende Tastenfeld bedient.

Die nachfolgende Tabelle erläutert die Funktionen der jeweiligen Tasten.

Taste	Funktion
	Auswahl einer Menüoption, Fortfahren oder Ja.
	Menü verlassen oder Nein.
	Innerhalb eines Menüs oder Textes nach oben blättern.
	Innerhalb eines Menüs oder Textes nach unten blättern.
	Nach links und rechts scrollen.
	Kontextbezogene Hilfe aufrufen (falls verfügbar).

## ContiSys OBd Service-Tool

### Einführung

Details hierzu finden Sie auf der im Lieferumfang enthaltenen CDROM. Zudem auf unseren Internet-, und Extranetseiten.

### Anschließen

Der Anschluss an das entsprechende System erfolgt über die EOBD (J1962) Diagnosebuchse des Fahrzeugs oder über eine systemspezifische Buchse. Siehe hierzu die „Fahrzeug-Anwendungsliste“ auf der beiliegenden CD-ROM zur Bestimmung des richtigen Kabels.

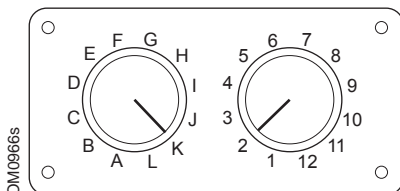

Wenn Sie das EOBD Multiplexkabel (A2C59512073) verwenden, müssen Sie sicherstellen, dass die Schalterstellungen entsprechend der Angaben in der Anwendungsliste (hinter der Artikelnummer des Anschlußkabels, z.B. A2) eingestellt wurden.

**VORSICHT: Falsche Schaltereinstellungen können irreparable Schäden an der Fahrzeugelektronik verursachen.**

Schließen Sie das entsprechende Kabel am Service Tool und der Diagnosebuchse im Fahrzeug an. Im Anschluss daran wird die Versionsnummer der gegenwärtigen Software angezeigt, bevor das Hauptmenü eingeblendet wird.

Verwenden Sie die Tasten und zur Auswahl der gewünschten Menüfunktion. Drücken Sie zur Bestätigung der Auswahl und befolgen Sie dann die Anweisungen auf dem Bildschirm.

Besteht ein Problem mit der Verbindung, wird der Bildschirm „Bitte warten“ durch Hilfebildschirme ersetzt.

Für weitere Einzelheiten nehmen Sie Bezug auf die „Bedienungsanleitung“ und „Fahrzeug-Anwendungsliste“ auf der beiliegenden CD-ROM.

*Hinweis: Die jeweils neueste Version der Bedienungsanleitung und der Fahrzeug-Anwendungsliste können aus dem Internet heruntergeladen werden.*

Gehen Sie hierzu auf die Webseite: [www.vdo.de](http://www.vdo.de)

und wählen unter "Downloads" die gewünschten Dokumente aus.

## Anschlusskabel

### ContiSys OBD – Kabel

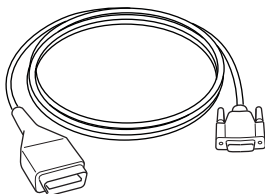

CON0020s

*A2C59512072 – EOBD-Kabel (im Lieferumfang enthalten).*

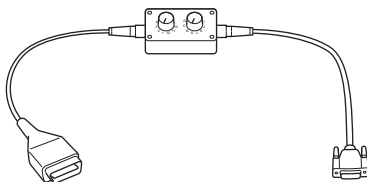

CON0021s

*A2C59512073 – EOBD Multiplexkabel (im Lieferumfang enthalten).*

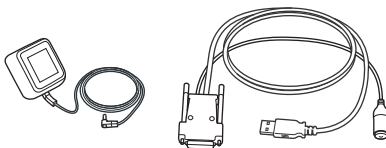

CON0097

*A2C59512076 – Update-Kabel.*

### ContiSys OBD Professional – Kabel

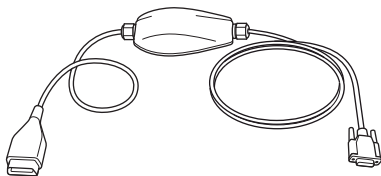

CON0099s

*A2C59512985 – iMux-Kabel (im Lieferumfang von ContiSys OBD Professional enthalten).*

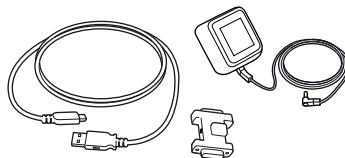

CON0100s

*A2C59513377 – Update-Dongle.*

## Optionale Kabel

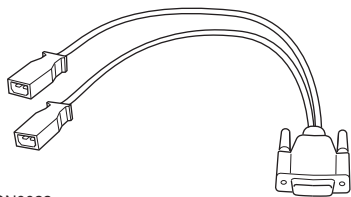

CON0022s

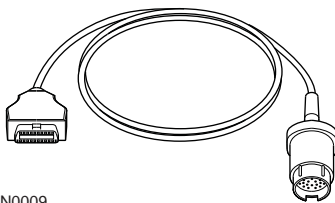

CON0009

*A2C59512060 – VAG 2 x 2-poliges Kabel (optional).*

*A2C59512065 – Mercedes 38-poliges Kabel (optional).*

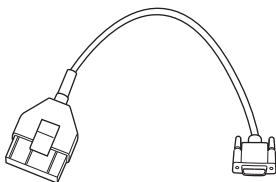

CON0023s

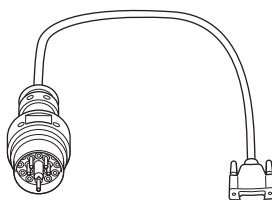

CON0024s

*A2C59512061 – PSA Kabel (optional).*

*A2C59512067 – BMW Kabel (optional).*

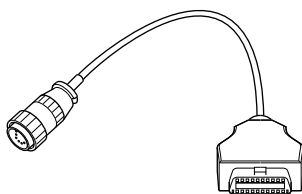

CON0008

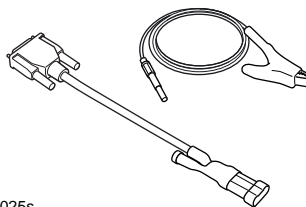

CON0025s

*A2C59512065 – Mercedes Sprinter Kabel (optional).*

*A2C59512069 – Fiat/Alfa Romeo/Lancia (optional).*



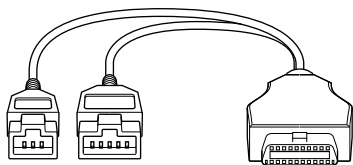

CON0164s

*A2C59514540 - Honda Kabel (optional)*

**Optionale Kabel nur für ContiSys OBD**

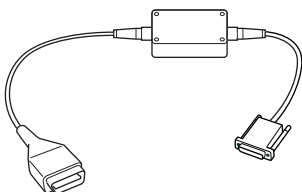

CON0026s

*A2C59512070 – Fiat/Alfa Romeo/Lancia (LS CAN) (optional).*

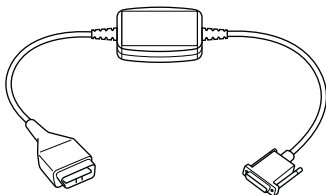

CON0027s

*A2C59512664 – CAN Adapterkabel (optional)*

<b>Beschreibung</b>	<b>VDO Teile-Nr.</b>	<b>ATE Teile-Nr.</b>
ContiSys OBD kit	A2C59512059	03.9301-2000.4
ContiSys OBD Professional kit	A2C59513375	03.9301-2002.4
<i>Zubehör</i> <i>- ContiSys OBD und OBD Professional</i>		
ContiSys OBD - BMW Kabel	A2C59512067	03.9301-2015.1
ContiSys OBD - Honda Kabel	A2C59514540	03.9301-2023.1
ContiSys OBD - Mercedes Kabel	A2C59512066	03.9301-2014.1
ContiSys OBD - Mercedes Sprinter Kabel	A2C59512065	03.9301-2013.1
ContiSys OBD - PSA Kabel	A2C59512061	03.9301-2011.1
ContiSys OBD - VAG Kabel	A2C59512060	03.9301-2010.1
<i>Zubehör</i> <i>- nur ContiSys OBD</i>		
ContiSys OBD - CAN Adapterkabel	A2C59512664	03.9301-2012.1
ContiSys OBD - Fiat/Alfa Romeo/Lancia CAN Kabel	A2C59512070	03.9301-2018.1
ContiSys OBD - iMux Kabel	A2C59512985	03.9301-2021.1
ContiSys OBD - Tragekoffer	A2C59512097	03.9301-2020.1
<i>Software update service</i>		
ContiSys Update-Plus (Software Aktualisierungsservice)	A2C59512077	03.9301-2105.1

## Indice

### Guida di riferimento rapido

Introduzione .....	38
Panoramica .....	38
Strumento di servizio ContiSys OBD .....	40
Identificazione dei cavi .....	41

## Introduzione

Congratulazioni per avere scelto lo strumento di servizio ContiSys OBD.

Questa guida introduttiva descrive i componenti di ContiSys OBD e le modalità di collegamento e utilizzo di questo strumento di servizio. Prima di usarlo, consultare le Istruzioni per l'uso incluse nel CD ROM allegato.

### Registrazione dello strumento di servizio

Per registrare lo strumento di servizio, collegarsi all'indirizzo

**[www.contisys-service.com](http://www.contisys-service.com)**

Per ottenere ulteriore assistenza chiamare il numero +44 (0) 870 949 3606.

Per l'assistenza prodotto via email inviare i dettagli della propria richiesta all'indirizzo: [hotline@contisys-support.com](mailto:hotline@contisys-support.com)

### Guida introduttiva

Collegare il cavo allo strumento di servizio e serrare le viti di fissaggio.

Collegare lo strumento di servizio al veicolo tramite la presa diagnostica. Per individuare l'esatta posizione della presa diagnostica consultare le Istruzioni per l'uso sul CD ROM allegato e le istruzioni del produttore del veicolo.

Lo strumento di servizio è alimentato tramite la presa diagnostica. Una volta collegato alla presa diagnostica, lo strumento di servizio effettua un autotest interno, dopodiché sullo schermo viene visualizzata la data della versione corrente del software.

## Panoramica

### Kit OBD ContiSys

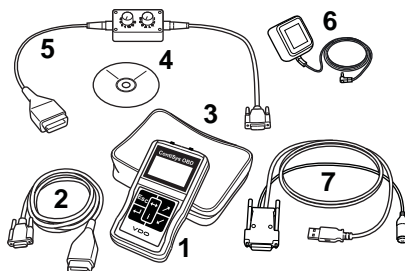

CON0016s

Il kit include:

1. Strumento di servizio
2. Cavo EOBD
3. Custodia
4. CD ROM contenente le Istruzioni per l'uso
5. Cavo commutazione pin EOBD
6. Cavo di alimentazione EU
7. Cavo USB per aggiornamento software

### Kit ContiSys OBd Professional

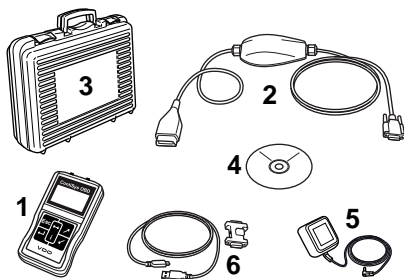

CON0098s

Il kit include:

1. Strumento di servizio
2. Cavo Multiplexer
3. Custodia
4. CD ROM contenente le Istruzioni per l'uso
5. Cavo di alimentazione EU
6. Chiavetta USB per aggiornamento software

### Tastiera

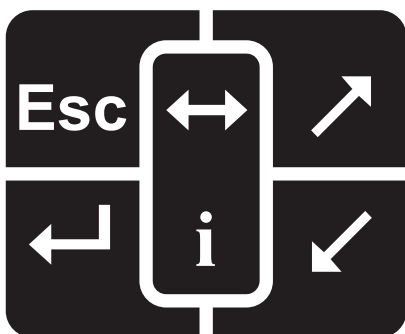

CON0018s

Lo strumento di servizio funziona tramite la tastiera a 6 pulsanti.

La tabella seguente descrive i pulsanti e le relative funzioni.

Tasto	Funzione
	Selezione di un'opzione di menu, Continua o Sì.
	Uscita da un menu o No.
	Scorrimento verso l'alto all'interno di un menu o testo.
	Scorrimento verso il basso all'interno di un menu o testo.
	Scorrimento a destra e sinistra.
	Mostra la guida contestuale (se disponibile).

## Strumento di servizio ContiSys OBD

### Introduzione

Le funzioni elencate nel menu principale dipendono dalla versione del software caricato sullo strumento. Per ulteriori dettagli sulle funzioni disponibili, visitare l'indirizzo

[www.contisys-service.com](http://www.contisys-service.com)

### Collegamento

Il collegamento al sistema specifico è realizzato tramite la presa diagnostica EOBD (J1962) del veicolo o tramite un connettore particolare del sistema. Consultare l'elenco delle applicazioni del veicolo nel CD ROM allegato per individuare il cavo corretto.

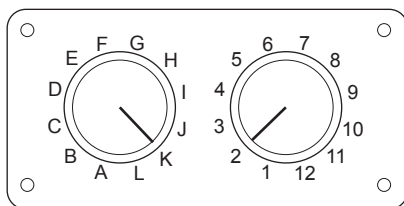



CON0017s

Se si usa il cavo di commutazione pin EOBD (J1962) (A2C59512073), verificare che le impostazioni sulla scatola di commutazione corrispondano alle impostazioni elencate per il veicolo e il sistema sottoposti a prova.

**AVVERTENZA: impostazioni errate sulla scatola di commutazione possono causare danni irreparabili all'impianto elettrico del veicolo.**

Collegare il cavo appropriato tra lo strumento di servizio e il connettore diagnostico del veicolo. Una effettuato il collegamento, il numero di versione del

software viene visualizzato prima del menu principale.

Usare i pulsanti  e  per selezionare la funzione di menu richiesta. Premere  per confermare la selezione e seguire le istruzioni sullo schermo.

Se vi è un problema di collegamento, la schermata "Attendere" sarà sostituita da schermate della guida.

Per ulteriori dettagli consultare le 'Istruzioni per l'uso' e l'"Elenco applicazioni veicolo" sul CD ROM allegato.

*Nota: La versione più recente dell'elenco applicazioni veicolo può essere scaricata all'indirizzo*

[www.vdo.com](http://www.vdo.com)

## Identificazione dei cavi

### ContiSys OBD - Cavi

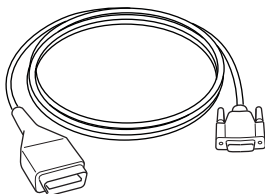

CON0020s

*A2C59512072 - Cavo EOBD (fornito con ContiSys OBD).*

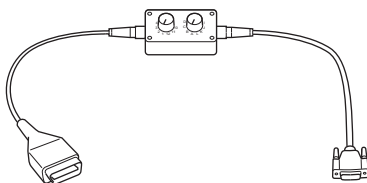

CON0021s

*A2C59512073 - Cavo di commutazione pin EOBD (fornito con ContiSys OBD).*

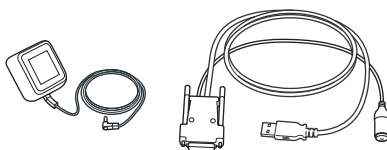

CON0097

*A2C59512076 - Cavo aggiornamento.*

### Contisys OBD Professional - Cavi

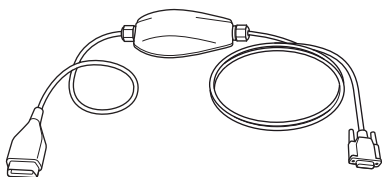

CON0099s

*A2C59512985 - Cavo Multiplexer (fornito con ContiSys OBD Professional).*

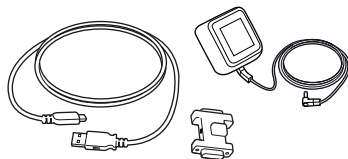

CON0100s

*A2C59513377 - Chiavetta aggiornamento.*

## Cavi opzionali

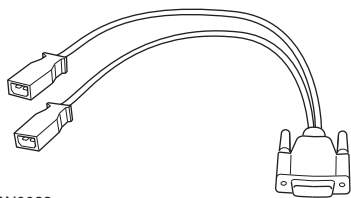

CON0022s

**A2C59512060 - Cavo VAG 2 x 2 pin (opzionale).**

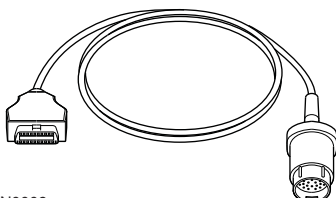

CON0009

**A2C59512066 - Cavo Mercedes 38 pin (opzionale).**

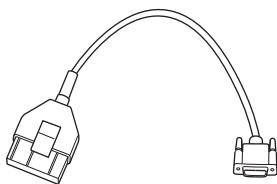

CON0023s

**A2C59512061 - Cavo PSA (opzionale).**

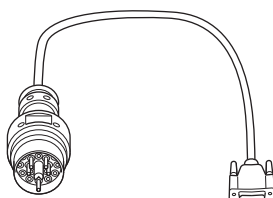

CON0024s

**A2C59512067 - Cavo BMW (opzionale).**

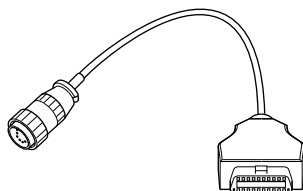

CON0008

**A2C59512065 - Cavo Mercedes Sprinter (opzionale).**

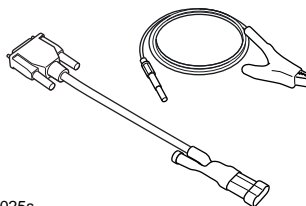

CON0025s

**A2C59512069 - Fiat/Alfa Romeo/Lancia (opzionale).**

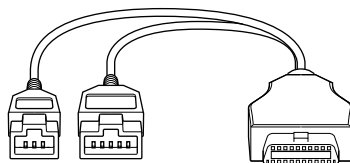

CON0164s

**A2C59514540 - Cavo Honda (opzionale).**



**Cavi opzionali ContiSys OBD solo**

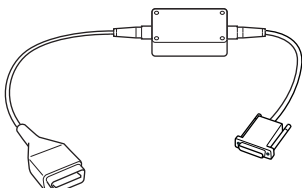

CON0026s

*A2C59512070 - Fiat/Alfa Romeo/Lancia (LS CAN) (opzionale).*

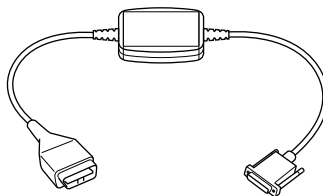

CON0027s

*A2C59512664 - Cavo convertitore CAN (opzionale).*

<b>Descrizione</b>	<b>N. parte VDO</b>	<b>N. parte ATE lungo</b>	<b>N. parte ATE corto</b>
ContiSys OBD - Kit	A2C59512059	03.9301-2000.4	782000
ContiSys OBD - Kit professionale	A2C59513375	03.9301-2002.4	782002
<i>Accessori</i> - <i>ContiSys OBD, ContiSys OBD Professionale</i>			
ContiSys OBD - Cavo BMW	A2C59512067	03.9301-2015.1	782015
ContiSys OBD -Cavo Fiat/Alfa Romeo/Lancia	A2C59512069	03.9301-2017.1	782017
ContiSys OBD - Cavo Honda	A2C59514540	03.9301-2023.1	782023
ContiSys OBD -Cavo Mercedes	A2C59512066	03.9301-2014.1	782014
ContiSys OBD - Cavo Sprinter Mercedes	A2C59512065	03.9301-2013.1	782013
ContiSys OBD - Cavo PSA	A2C59512061	03.9301-2011.1	782011
ContiSys OBD - Cavo VAG	A2C59512060	03.9301-2010.1	782010
<i>Accessori</i> - <i>ContiSys OBD solo</i>			
ContiSys OBD - Cavo convertitore CAN	A2C59512664	03.9301-2012.1	782012
ContiSys OBD -Cavo Fiat/Alfa Romeo/Lancia (CAN)	A2C59512070	03.9301-2018.1	782018
ContiSys OBD - Cavo Multiplexer	A2C59512985	03.9301-2021.1	782021
ContiSys OBD - Custodia	A2C59512097	03.9301-2020.1	782020
<i>Software aggiornamento</i>			
ContiSys Update Plus	A2C59512077	03.9301-2105.1	782105

## Spis treści

### Podręcznik szybkiej obsługi

Wprowadzenie .....	46
Przegląd.....	47
Narzędzie serwisowe OBD ContiSys.....	49
Oznaczenia przewodów.....	50

## Wprowadzenie

Gratulujemy wyboru narzędzia serwisowego ContiSys OBD.

Podręcznik szybkiej obsługi zawiera ogólny opis elementów narzędzia ContiSys OBD oraz sposób podłączania i obsługi narzędzia serwisowego. Przed użyciem tego narzędzia serwisowego należy zapoznać się z Instrukcją obsługi znajdującą się na dołączonej płycie CD.

## Rejestracja narzędzia serwisowego

Aby zarejestrować narzędzie serwisowe należy zalogować się na stronie

[www.contisys-service.com](http://www.contisys-service.com)

Dalszą pomoc można otrzymać pod numerem +48 728 878 889.

Aby otrzymać pomoc dotyczącą produktu za pomocą poczty elektronicznej należy przesłać szczegółowe zapytanie na adres: [brenox@wp.pl](mailto:brenox@wp.pl)

## Rozpoczęcie pracy

Podłącz przewód do narzędzia serwisowego i wkręć śruby mocujące.

Podłącz narzędzie serwisowe do pojazdu za pomocą gniazda diagnostycznego. Aby uzyskać informacje na temat dokładnej lokalizacji gniazda diagnostycznego, należy zapoznać się z Instrukcją Obsługi znajdującą się na dołączonej płycie CD oraz z informacjami producenta pojazdu.

Zasilanie narzędzia serwisowego jest zapewniane przez gniazdo diagnostyczne. Po podłączeniu narzędzia do gniazda diagnostycznego narzędzie serwisowe wykona wewnętrzny autotest, a następnie na ekranie zostanie wyświetlona data aktualnej wersji oprogramowania.

## Przegląd

### ContiSys OBD - Zestaw

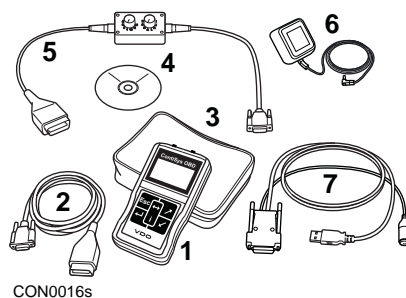

Zestaw zawiera

1. Narzędzie serwisowe
2. Kabel EOBD
3. Etui
4. Płytę CD zawierającą Instrukcję Obsługi oraz listę aplikacji
5. Kabel EOBD z zamiennymi pinami
6. Zasilanie EU
7. Kabel USB do aktualizacji oprogramowania

### ContiSys OBD Professional - Zestaw

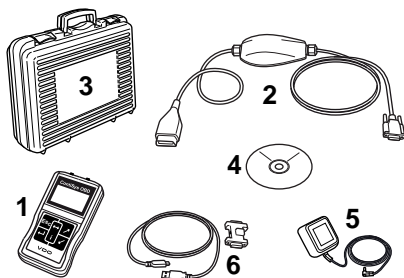

CON0098s

Zestaw zawiera

1. Narzędzie serwisowe
2. Kabel multipleksera
3. Etui
4. Płytę CD zawierającą Instrukcję Obsługi oraz listę aplikacji
5. Zasilanie EU
6. Klucz sprzętowy USB do aktualizacji oprogramowania

### Klawiaturę

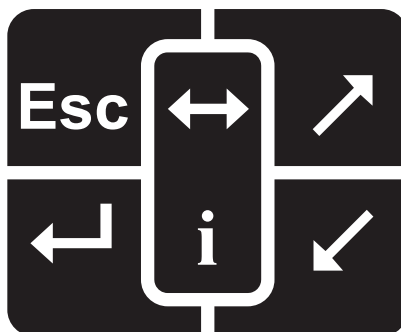

CON0018s

Narzędzie serwisowe jest obsługiwane za pomocą klawiatury z 6 klawiszami.

Poniższa tabela przedstawia przyciski klawiatury oraz ich funkcje.

Klawisz	Funkcja
	Wybierz opcję menu, Kontynuuj lub Tak.
	Zamknij menu lub Nie.
	Przewiń menu lub tekst w górę.
	Przewiń menu lub tekst w dół.
	Przewiń w lewo i w prawo.
	Wyświetl pomoc kontekstową (jeśli dostępna).

## Narzędzie serwisowe OBD ContiSys

### Wprowadzenie

Funkcje wymienione w menu głównym są zależne od wersji oprogramowania załadowanej do narzędzia.

Szczegółowe informacje na temat dostępnych funkcji można znaleźć na stronie

[www.contisys-service.com](http://www.contisys-service.com)

### Połączenie

Podłączenia do określonego systemu dokonuje się poprzez gniazdo diagnostyczne EOBD (J1962) lub złącze danego systemu. Aby określić prawidłowy kabel należy zapoznać się z Listą aplikacji pojazdu dostępną na płycie CD dołączonej do zestawu.

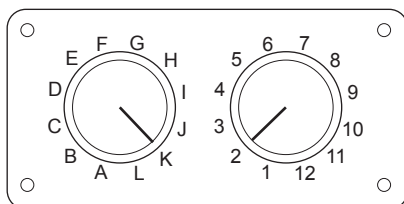



CON0017s

W przypadku korzystania z kabla EOBD (J1962) z zamiennymi pinami (A2C59512073) należy upewnić się, że ustawienia w szafce rozdzielczej odpowiadają ustawieniom z listy dla danego pojazdu oraz testowanego układu.

**OSTRZEŻENIE: Nieprawidłowe ustawienia w skrzynce rozdzielczej mogą spowodować nieodwracalne uszkodzenie układu elektrycznego pojazdu.**

Podłącz odpowiedni kabel pomiędzy testerem diagnostycznym oraz złączem diagnostycznym pojazdu. Po podłączeniu, przed wyświetleniem menu głównego zostanie wyświetlony numer aktualnej wersji oprogramowania.

Za pomocą klawiszy  i  wybierz żądaną funkcję menu. Naciśnij , aby potwierdzić wybór, a następnie wykonaj instrukcje podane na ekranie.

Jeżeli występuje problem z połączeniem, w miejsce ekranu „Please Wait (Czekaj)” zostaną wyświetlone ekrany pomocy.

Szczegółowe informacje można znaleźć w Instrukcji obsługi oraz na Liście aplikacji pojazdu zawartych na dołączonej płycie CD.

Uwaga: Najnowszą wersję listy aplikacji pojazdu można pobrać ze strony

[www.vdo.com](http://www.vdo.com)

## Oznaczenia przewodów

### ContiSys OBD - Przewody

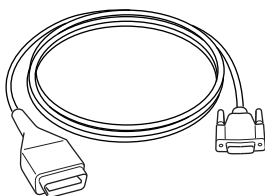

CON0020s

*A2C59512072 - Kabel EOBD (dostarczany z ContiSys OBD).*

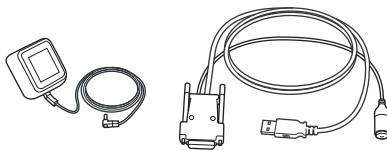

CON0097

*A2C59512076 - Kabel do aktualizacji oprogramowania.*

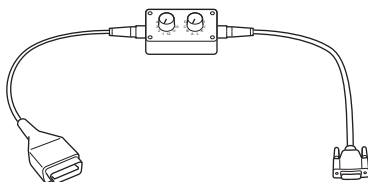

CON0021s

*A2C59512073 - Kabel EOBD z zamiennymi pinami (dostarczany z ContiSys OBD).*

### ContiSys OBD Professional - Przewody

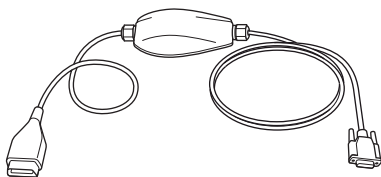

CON0099s

*A2C59512985 - Kabel multiplexera (dostarczany z zestawem ContiSys OBD Professional).*

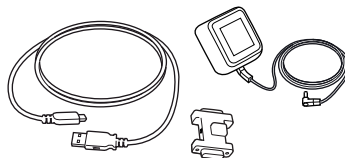

CON0100s

*A2C59513377 - Klucz sprzętowy do aktualizacji oprogramowania.*

## Przewody opcjonalne

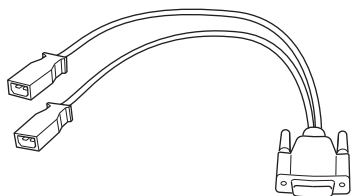

CON0022s

**A2C59512060 - kabel VAG 2 x 2-pinowy (opcjonalny).**

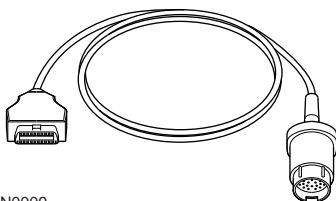

CON0009

**A2C59512066 - kabel 38-pinowy do pojazdu marki Mercedes (opcjonalny).**

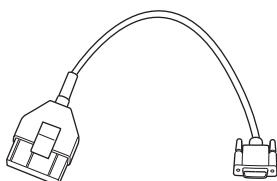

CON0023s

**A2C59512061 - kabel PSA (opcjonalny).**

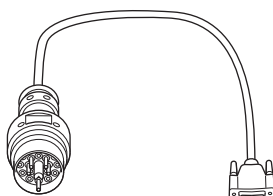

CON0024s

**A2C59512067 - kabel do pojazdu marki BMW (opcjonalny).**

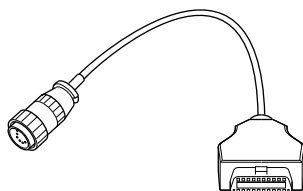

CON0008

**A2C59512065 - kabel do modelu Mercedes Sprinter (opcjonalny).**

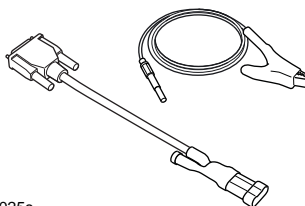

CON0025s

**A2C59512069 - do pojazdów marki Fiat/Alfa Romeo/Lancia (opcjonalny).**

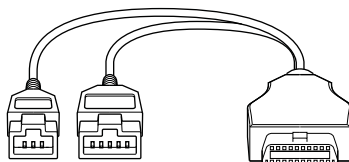

CON0164s

**A2C59514540 - kabel Honda (opcjonalny).**



**Przewody opcjonalne - tylko ContiSys OBD**

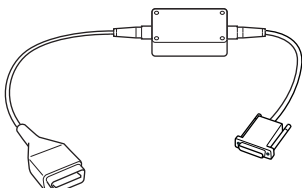

CON0026s

*A2C59512070 - do pojazdów marki Fiat/Alfa Romeo/Lancia (LS CAN) (opcjonalny).*

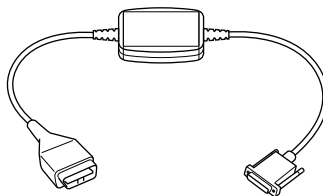

CON0027s

*A2C59512664 - kabel konwertera CAN (opcjonalny).*

<b>Opis</b>	<b>VDO Nr części</b>	<b>ATE długi Nr części</b>	<b>ATE krótki Nr części</b>
ContiSys OBD - Zestaw	A2C59512059	03.9301-2000.4	782000
ContiSys OBD Professional - Zestaw	A2C59513375	03.9301-2002.4	782002
<i>Akcesoria</i> <i>- ContiSys OBD i OBD Professional</i>			
ContiSys OBD - kabel do pojazdów marki BMW	A2C59512067	03.9301-2015.1	782015
ContiSys OBD - kabel do pojazdów marki Fiat/Alfa Romeo/Lancia	A2C59512069	03.9301-2017.1	782017
ContiSys OBD - kabel Honda	A2C59514540	03.9301-2023.1	782023
ContiSys OBD - kabel do pojazdów marki Mercedes	A2C59512066	03.9301-2014.1	782014
ContiSys OBD - kabel do pojazdów marki Mercedes Sprinter	A2C59512065	03.9301-2013.1	782013
ContiSys OBD - kabel PSA	A2C59512061	03.9301-2011.1	782019
ContiSys OBD - kabel VAG	A2C59512060	03.9301-2010.1	782010
<i>Akcesoria</i> <i>- Tylko ContiSys OBD</i>			
ContiSys OBD - kabel adaptera CAN	A2C59512664	03.9301-2012.1	782012
ContiSys OBD - kabel CAN do pojazdów marki Fiat/Alfa Romeo/Lancia	A2C59512070	03.9301-2018.1	782022
ContiSys OBD - kabel multiplexera	A2C59512985	03.9301-2021.1	782021
ContiSys OBD - Etui	A2C59512097	03.9301-2020.1	782020
<i>Usługa aktualizacji oprogramowania</i>			
ContiSys Update-Plus (roczna licencja na aktualizację oprogramowania)	A2C59512077	03.9301-2105.1	782105

## Índice

### Guia de Referência Rápida

Introdução .....	56
Descrição geral .....	56
Ferramenta de serviço ContiSys OBD .....	58
Identificação dos cabos .....	59

## Introdução

Parabéns por ter escolhido a ferramenta de serviço ContiSys OBD.

Este guia de referência rápido apresentará os componentes da ContiSys OBD e como ligar e utilizar a ferramenta de serviço. Antes de usar esta ferramenta de serviço, consulte as Instruções de Funcionamento no CD-ROM incluído.

### Registo da ferramenta de serviço

Para registar a ferramenta de serviço, aceda a

**[www.contisys-service.com](http://www.contisys-service.com)**

É possível obter mais assistência através do número +44 (0) 870 949 3606.

Para assistência do produto através de correio electrónico, envie detalhes da sua dúvida para: [hotline@contisys-support.com](mailto:hotline@contisys-support.com)

### Como começar

Ligue o cabo à ferramenta de serviço e aperte os parafusos de fixação.

Ligue a ferramenta de serviço ao veículo através da tomada de diagnóstico. Consulte as Instruções de Funcionamento no CD-ROM incluído e a informação do fabricante do veículo para conhecer a localização exacta da tomada de diagnóstico.

A potência para a ferramenta de serviço é fornecida pela tomada de diagnóstico. Quando ligada à tomada de diagnóstico, a ferramenta de serviço efectuará um auto-teste interno e o ecrã apresentará a data da versão actual do software.

## Descrição geral

### ContiSys OBD - Kit

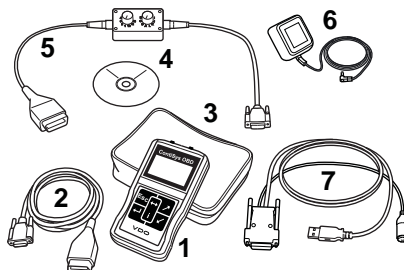

CON0016s

O kit inclui:

1. Ferramenta de serviço
2. Cabo EOBD
3. Caixa de transporte
4. CD-ROM com as Instruções de Funcionamento
5. Cabo comutador de pinos EOBD
6. Fonte de alimentação EU
7. Cabo de actualização do software USB

### Professional ContiSys OBD - Kit

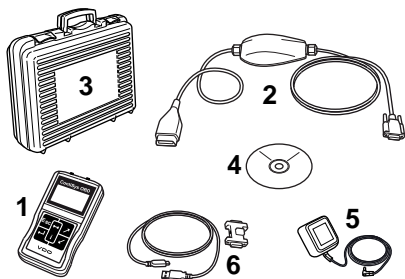

CON0098s

O kit inclui:

1. Ferramenta de serviço
2. Cabo multiplexador
3. Caixa de transporte
4. CD-ROM com as Instruções de Funcionamento
5. Fonte de alimentação EU
6. Dongle de actualização do software USB

### Teclado

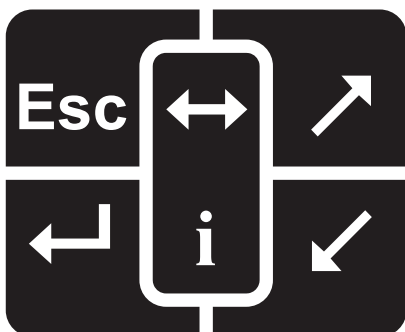

CON0018s

A ferramenta de serviço é operada através de um teclado de 6 botões.

A tabela seguinte descreve os botões do teclado e as respectivas funcionalidades.

Tecla	Função
	Seleccionar uma opção de menu, Continue ou Yes.
	Sair de um menu ou No.
	Deslocar para cima num menu ou texto.
	Deslocar para baixo num menu ou texto.
	Deslocar para a direita e para a esquerda.
	Fornecer ajuda sensível ao contexto (onde disponível).

## Ferramenta de serviço ContiSys OBD

### Introdução

As funções apresentadas no menu principal dependem da versão de software carregado na ferramenta. Para mais informações acerca das funções disponíveis, visite

[www.contisys-service.com](http://www.contisys-service.com)

### Ligação

A ligação a um sistema específico efectua-se através da tomada de diagnóstico EOBD (J1962) do veículo ou através de um conector específico do sistema. Consulte a "Lista da Aplicação" no CD-ROM incluído para determinar o cabo correcto.

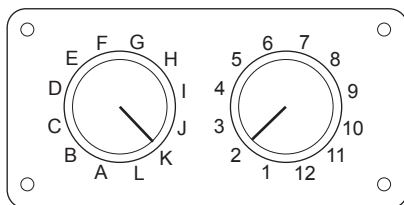

CON0017s

Se usar o cabo comutador de pinos (A2C59512073) do EOBD (J1962), certifique-se de que as definições na caixa do interruptor correspondem às definições apresentadas para o veículo e sistema a testar.

**AVISO: As definições incorrectas da caixa de interruptores podem provocar danos irreparáveis ao sistema eléctrico do veículo.**

Ligue o cabo adequado entre a ferramenta de serviço e o conector de diagnóstico do veículo. Depois de ligado, o número da versão do software é apresentado antes de apresentar o menu principal.

Utilize as teclas e para seleccionar a função de menu requerida. Prima para confirmar a selecção e, de seguida, siga as instruções no ecrã.

Se ocorrer um problema de ligação, o ecrã "Aguarde, por favor" será substituído por ecrãs de ajuda.

Para mais informações, consulte as "Instruções de Funcionamento" e a "Lista de aplicações do veículo" no CD-ROM incluído.

*Nota: A versão mais recente da lista de aplicações do veículo pode ser transferida a partir de*

[www.vdo.com](http://www.vdo.com)

## Identificação dos cabos

### ContiSys OBD - Cabos

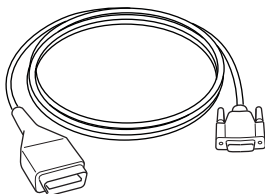

CON0020s

*A2C59512072 - Cabo EOBD (fornecido com ContiSys OBD).*

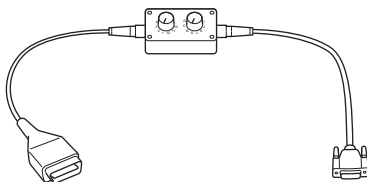

CON0021s

*A2C59512073 - Cabo comutador de pinos EOBD (fornecido com ContiSys OBD).*

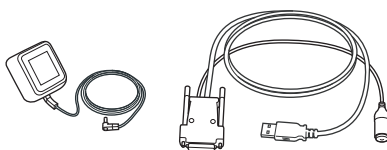

CON0097

*A2C59512076 - Cabo de actualização.*

### Profissionnal Contisys OBD - Cabos

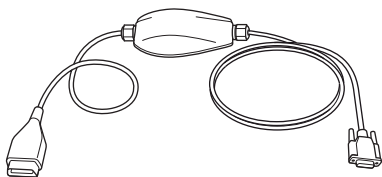

CON0099s

*A2C59512985 - Cabo Multiplexador (fornecido com Profissionnal ContiSys OBD).*

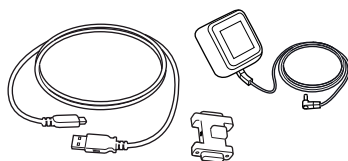

CON0100s

*A2C59513377 - Dongle de actualização.*

## Cabos opcionais

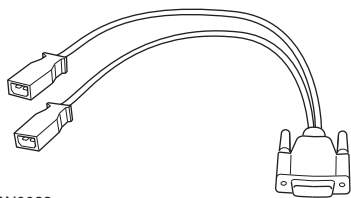

CON0022s

**A2C59512060 - Cabo de pinos 2 x 2 VAG (opcional).**

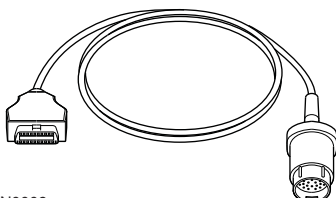

CON0009

**A2C59512066 - Cabo Mercedes de 38 pinos (opcional).**

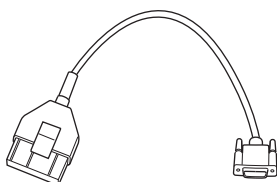

CON0023s

**A2C59512061 - Cabo PSA (opcional).**

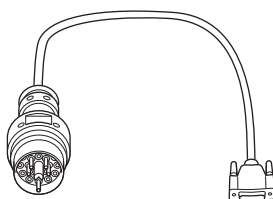

CON0024s

**A2C59512067 - Cabo BMW (opcional).**

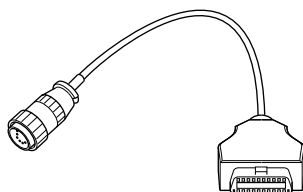

CON0008

**A2C59512065 - Cabo Mercedes Sprinter (opcional).**

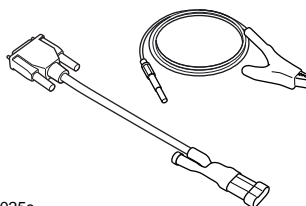

CON0025s

**A2C59512069 - Fiat/Alfa Romeo/Lancia (opcional).**

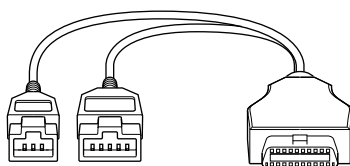

CON0164s

**A2C59514540 - Cabo Honda (opcional).**



**Cabos opcionais - ContiSys OBD só**

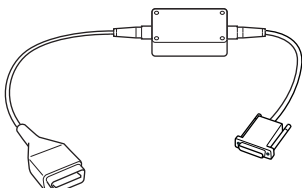

CON0026s

*A2C59512070 - Fiat/Alfa Romeo/Lancia (LS CAN) (opcional).*

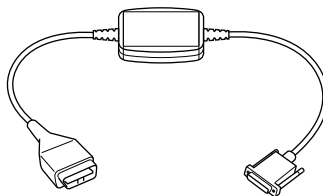

CON0027s

*A2C59512664 - Cabo conversor CAN (opcional).*

<b>Descrição</b>	<b>VDO Peça n.º</b>	<b>ATE Longo Peça n.º</b>	<b>ATE Curto Peça n.º</b>
ContiSys OBD - Kit	A2C59512059	03.9301-2000.4	782000
ContiSys OBD - Kit profissional	A2C59513375	03.9301-2002.4	782002
<i>Accessórios</i> <i>- ContiSys OBD, ContiSys OBD</i> <i>profissional</i>			
ContiSys OBD - Cabo BMW	A2C59512067	03.9301-2015.1	782015
ContiSys OBD - Cabo Fiat/Alfa Romeo/Lancia	A2C59512069	03.9301-2017.1	782017
ContiSys OBD - Cabo Honda	A2C59514540	03.9301-2023.1	782023
ContiSys OBD - Cabo Mercedes	A2C59512066	03.9301-2014.1	782014
ContiSys OBD - Cabo Sprinter Mercedes	A2C59512065	03.9301-2013.1	782013
ContiSys OBD - Cabo PSA	A2C59512061	03.9301-2011.1	782011
ContiSys OBD - Cabo VAG	A2C59512060	03.9301-2010.1	782010
<i>Accessórios</i> <i>- ContiSys OBD só</i>			
ContiSys OBD - Cabo conversor de CAN	A2C59512664	03.9301-2012.1	782012
ContiSys OBD - Cabo Fiat/Alfa Romeo/Lancia (CAN)	A2C59512070	03.9301-2018.1	782018
ContiSys OBD - Cabo multiplexador	A2C59512985	03.9301-2021.1	782021
ContiSys OBD - Caixa de transporte	A2C59512097	03.9301-2020.1	782020
<i>Software actualização</i>			
Actualização ContiSys Plus	A2C59512077	03.9301-2105.1	782105

## Índice

### Guía de referencia rápida

Introducción.....	64
Descripción general .....	64
Herramienta de servicio ContiSys OBD .....	66
Identificación de cables.....	67

## Introducción

Enhorabuena por elegir la herramienta de servicio ContiSys OBD.

En esta Guía de Consulta Rápida se describen los componentes de ContiSys OBD y la manera de conectar y utilizar la herramienta de servicio.

Antes de utilizar la herramienta de servicio consulte el Manual de instrucciones del CD ROM adjunto.

### Registro de la herramienta de servicio

Para registrar la herramienta de servicio, acceda a

**[www.contisys-service.com](http://www.contisys-service.com)**

También puede solicitar asistencia en el teléfono +44 (0) 870 949 3606.

Si desea recibir soporte del producto por correo electrónico, envíe su consulta a: [hotline@contisys-support.com](mailto:hotline@contisys-support.com)

### Procedimientos iniciales

Conecte el cable a la herramienta de servicio y apriete los tornillos de sujeción.

Conecte la herramienta de servicio al vehículo mediante la toma para diagnóstico. Para conocer la ubicación exacta de la toma para diagnóstico, consulte el Manual de instrucciones del CD-ROM adjunto y la información del fabricante del vehículo.

La herramienta de servicio recibe alimentación de la toma para diagnóstico. Cuando se conecta a la toma para diagnóstico, la herramienta de servicio ejecuta una autocomprobación interna y a continuación la pantalla muestra la fecha de la versión del software actual.

## Descripción general

### Kit ContiSys OBD

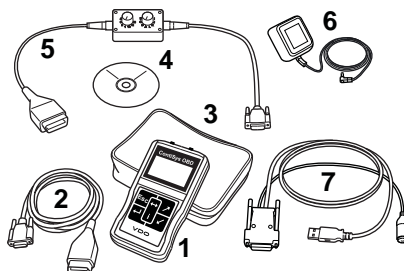

CON0016s

El kit contiene:

1. Herramienta de servicio
2. Cable EOBBD
3. Maletín
4. CD ROM con el Manual de instrucciones
5. Cable EOBBD de clavijas conmutables
6. Fuente de alimentación europea
7. Cable USB para actualización del software

**Kit ContiSys OBD Professional**

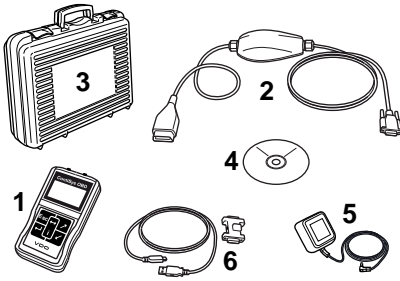

CON0098s

El kit contiene:

1. Herramienta de servicio
2. Cable múltiple
3. Maletín
4. CD ROM con el Manual de instrucciones
5. Fuente de alimentación europea
6. Dongle USB para actualización del software

**Teclado**

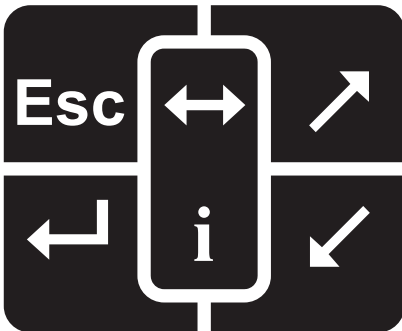

CON0018s

La herramienta de servicio se controla mediante el teclado de 6 teclas.

En la tabla siguiente se detallan las teclas del teclado y sus funciones.

Tecla	Función
	Seleccionar una opción de menú, Continuar o Sí.
	Salir de un menú o N°.
	Desplazar hacia arriba en un menú o texto.
	Desplazar hacia abajo en un menú o texto.
	Desplazarse a izquierda y derecha.
	Abrir ayuda contextual (si está disponible).

## Herramienta de servicio ContiSys OBD

### Introducción

Las funciones que se enumeran en el menú principal dependen de la versión de software instalada en la herramienta. Más información sobre las funciones disponibles en

[www.contisys-service.com](http://www.contisys-service.com)

### Conexión

La conexión con el sistema específico se realiza mediante la toma para diagnóstico EOBD (J1962) del vehículo o con un conector específico del sistema. Consulte 'Vehicle Application List' en el CD ROM adjunto para saber cuál es el cable correcto.

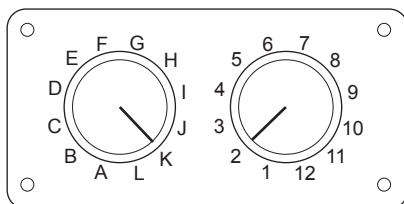

CON0017s

Si utiliza el cable de clavijas conmutables (A2C59512073) EOBD (J1962), compruebe que los ajustes de la caja de conmutadores corresponde con los enumerados para el vehículo y el sistema que se van a comprobar.

***¡ADVERTENCIA! Un ajuste incorrecto del cuadro de conmutadores puede causar daños irreparables al sistema eléctrico del vehículo.***

Conecte el cable correcto entre la herramienta de servicio y el conector para diagnóstico del vehículo. Una vez establecida la conexión, se muestra el número de versión de software actual

antes de que aparezca el menú principal.

Utilice las teclas y para seleccionar la función de menú que corresponda. Pulse para confirmar la elección y siga las instrucciones en pantalla.

Si surge algún problema de conexión, las pantallas de Ayuda sustituyen a la que indica 'Please Wait' (Espere).

Consulte las instrucciones de funcionamiento ('Operating Instructions') y la lista de aplicaciones de vehículos ('Vehicle Applications List') del CD ROM adjunto para obtener más información.

*Nota: La última versión de la lista de aplicaciones de vehículos se puede descargar de*

[www.vdo.com](http://www.vdo.com)

## Identificación de cables

### ContiSys OBD - Cables

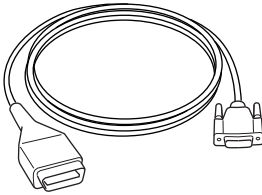

CON0020s

*A2C59512072 - Cable EOBD (suministrado con ContiSys OBD).*

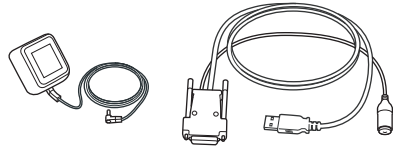

CON0097

*A2C59512076 - Cable de actualización.*

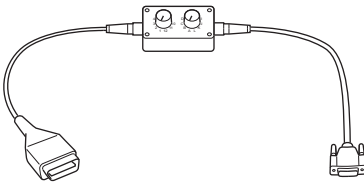

CON0021s

*A2C59512073 - Cable de clavijas conmutables EOBD (suministrado con ContiSys OBD).*

### Contisys OBD Professional - Cables

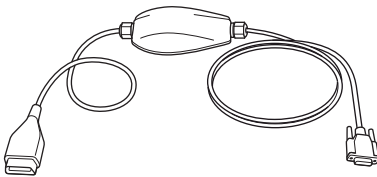

CON0099s

*A2C59512985 - Cable múltiple (suministrado con ContiSys OBD Professional).*

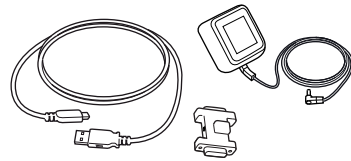

CON0100s

*A2C59513377 - Dongle de actualización.*

## Cables opcionales

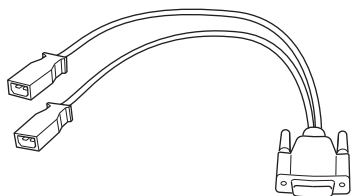

CON0022s

**A2C59512060 - Cable VAG 2 x 2 clavijas (opcional).**

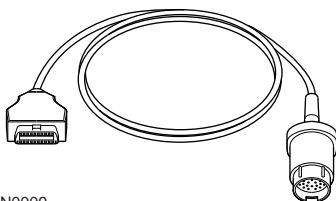

CON0009

**A2C59512066 - Cable Mercedes de 38 clavijas (opcional).**

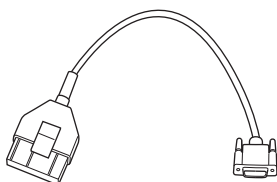

CON0023s

**A2C59512061 - Cable PSA (opcional).**

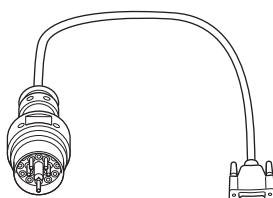

CON0024s

**A2C59512067 - Cable BMW (opcional).**

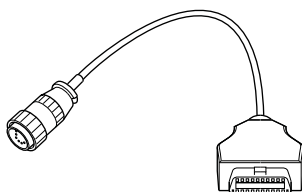

CON0008

**A2C59512065 - Cable Mercedes Sprinter (opcional).**

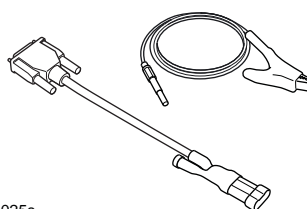

CON0025s

**A2C59512069 - Fiat/Alfa Romeo/Lancia (opcional).**

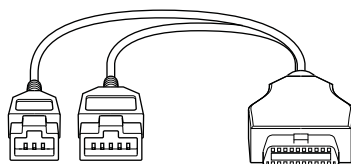

CON0164s

**A2C59514540 - Cable Honda (opcional).**



### Cables opcionales - ContiSys OBD sólo

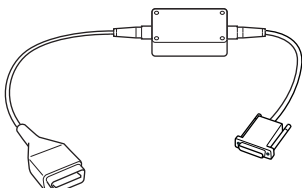

CON0026s

A2C59512070 - Fiat/Alfa Romeo/Lancia (LS CAN) (opcional).

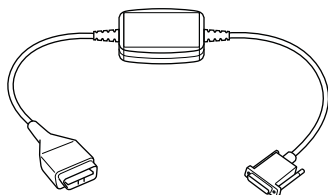

CON0027s

A2C59512664 - Cable convertidor de CAN (opcional).

<b>Descripción</b>	<b>Ref. VDO.</b>	<b>Ref. ATE largo.</b>	<b>Ref. ATE corto.</b>
ContiSys OBD - Kit	A2C59512059	03.9301-2000.4	782000
ContiSys OBD - Kit profesional	A2C59513375	03.9301-2002.4	782002
<i>Accesorios</i> <i>- ContiSys OBD, ContiSys OBD Profesional</i>			
ContiSys OBD - Cable BMW	A2C59512067	03.9301-2015.1	782015
ContiSys OBD - Cable Fiat/Alfa Romeo/Lancia	A2C59512069	03.9301-2017.1	782017
ContiSys OBD - Cable Honda	A2C59514540	03.9301-2023.1	782023
ContiSys OBD - Cable Mercedes	A2C59512066	03.9301-2014.1	782014
ContiSys OBD - Cable Mercedes Sprinter	A2C59512065	03.9301-2013.1	782013
ContiSys OBD - Cable PSA	A2C59512061	03.9301-2011.1	782011
ContiSys OBD - Cable VAG	A2C59512060	03.9301-2010.1	782010
<i>Accesorios</i> <i>- ContiSys OBD sólo</i>			
ContiSys OBD - Cable convertidor de CAN	A2C59512664	03.9301-2012.1	782012
ContiSys OBD - Cable Fiat/Alfa Romeo/Lancia (CAN)	A2C59512070	03.9301-2018.1	782018
ContiSys OBD - Cable múltiple	A2C59512985	03.9301-2021.1	782021
ContiSys OBD - Maletín	A2C59512097	03.9301-2020.1	782020
<i>Software actualización</i>			
ContiSys Update Plus	A2C59512077	03.9301-2105.1	782105

## Obsah

### Rychlá referenční příručka

Úvod.....	70
Přehled.....	70
Servisní přístroj ContiSys OBD.....	72
Značení kabelů .....	73

## Úvod

Gratuluje vám k výběru servisního přístroje ContiSys OBD

Tato rychlá referenční příručka popisuje součásti systému ContiSys OBD, včetně způsobu připojení a používání tohoto servisního přístroje. Před použitím tohoto servisního přístroje prostudujte Návod k obsluze na přiloženém CD-ROM.

## Registrace servisního přístroje

Chcete-li servisní přístroj zaregistrovat, přihlaste se na

**[www.contisys-service.com](http://www.contisys-service.com)**

Další podporu lze získat na telefonním čísle +44 (0) 870 949 3606.

Produktovou podporu e-mailem získáte po zaslání údajů k vašemu dotazu na e-mail: [hotline@contisys-support.com](mailto:hotline@contisys-support.com)

## Začínáme

Připojte kabel k servisnímu přístroji a zajistěte upevňovacími šrouby.

Servisní přístroj k vozidlu připojte přes diagnostickou zásuvku. Přesné umístění diagnostické zásuvky je popsáno v návodu k obsluze na přiloženém CD-ROM a příslušnými pokyny výrobce vozidla.

Napájení servisního přístroje zajišťuje diagnostická zásuvka. Servisní přístroj po připojení k diagnostické zásuvce provede interní autotest a obrazovka poté zobrazí datum aktuální verze softwaru.

## Přehled

### ContiSys OBD - souprava

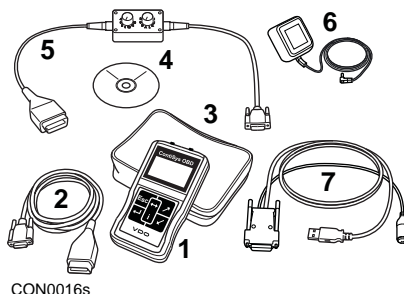

Souprava obsahuje:

1. Servisní přístroj
2. Kabel EOBD
3. Kufřík
4. CD ROM obsahující provozní pokyny a seznam aplikací
5. Kabel EOBD s přepínatelným výstupem
6. EU napájení
7. USB kabel pro aktualizaci softwaru

## ContiSys OBD Professional - souprava

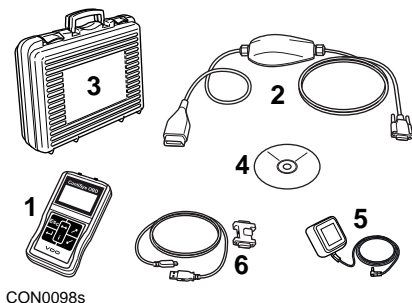

Souprava obsahuje:

1. Servisní přístroj
2. Multiplexní kabel
3. Kufřík
4. CD ROM obsahující provozní pokyny a seznam aplikací
5. EU napájení
6. USB adaptér pro aktualizaci softwaru

## Klávesy

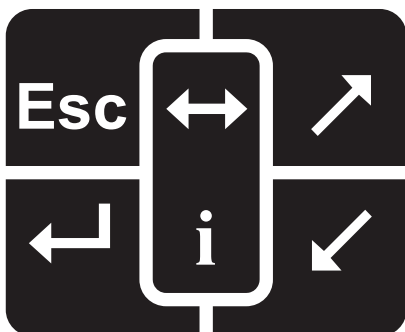

Servisní přístroj je ovládán přes klávesnici s 6 tlačítky.

V tabulce níže jsou uvedena tlačítka klávesnice a jejich funkce.

Klávesa	Funkce
	Vyberte možnost nabídky Continue (Pokračovat) nebo Yes (Ano).
	Exit a menu (Opustit nabídku) nebo No (Ne).
	Posouvat se nahoru v nabídce či textu.
	Posouvat se dolů v nabídce či textu.
	Posouvat se doleva a doprava.
	Poskytnout kontextovou nápovědu (je-li dostupná).

## Servisní přístroj ContiSys OBD

### Úvod

Funkce uvedené v hlavní nabídce závisí na verzi softwaru načteného v přístroji. Další podrobnosti o dostupných funkcích naleznete na

[www.contisys-service.com](http://www.contisys-service.com)

### Připojení

Připojení ke konkrétnímu systému je provedeno buď přes diagnostickou zásuvku EOBD vozidla (J1962), anebo přes specifickou přípojku systému. Správný kabel určete podle přehledu 'Vehicle Application List' (Přehled kompatibilních vozidel) na příloženém CD ROM..

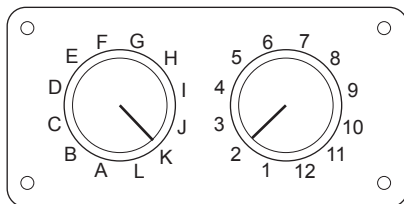

CON0017s

Pokud používáte kabel EOBD (J1962) s přepínatelným výstupem (A2C59512073), zajistěte, aby nastavení na spínací skříní odpovídalo nastavení uvedenému pro testované vozidlo a systém.

**UPOZORNĚNÍ: Nesprávné nastavení na spínací skříní může způsobit nenávratné poškození elektrického systému vozidla.**

Příslušným kabelem propojte servisní přístroj a diagnostický konektor vozidla. Po připojení se před zobrazením hlavní nabídky zobrazí aktuální číslo verze softwaru.

K výběru požadované funkce z nabídky použijte klávesy a . Výběr potvrďte stiskem a pak postupujte podle pokynů na obrazovce.

Dojde-li k problému s připojením, po obrazovce „Please Wait“ (Vyčkejte prosím) se zobrazí obrazovky nápovědy.

Podrobnější informace naleznete v Návodu k obsluze a Přehledu kompatibilních vozidel na příloženém CD ROM.

*Poznámka: Nejnovější verzi Přehledu kompatibilních vozidel lze stáhnout na [www.vdo.com](http://www.vdo.com)*

## Značení kabelů

### ContiSys OBD - kabely

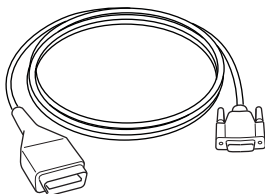

CON0020s

*A2C59512072 - kabel EOBD (dodaný s ContiSys OBD).*

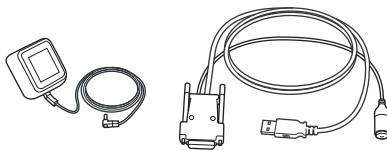

CON0097

*A2C59512076 - aktualizací kabel.*

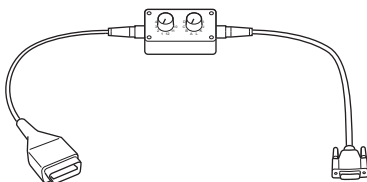

CON0021s

*A2C59512073 - Kabel EOBD s přepínatelným výstupem (dodaný s ContiSys OBD).*

### ContiSys OBD professional - kabely

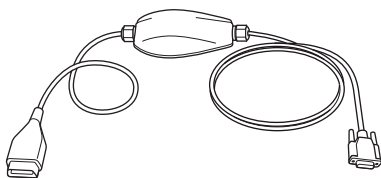

CON0099s

*A2C59512985 - Multiplexní kabel (dodaný s ContiSys OBD Professional).*

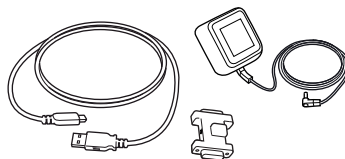

CON0100s

*A2C59513377 - aktualizací adaptér*

## Volitelné kabely

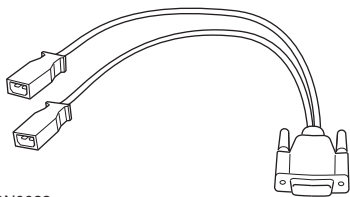

CON0022s

*A2C59512060 - VAG 2 x 2kolíkový kabel  
(volitelný).*

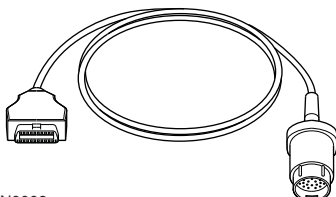

CON0009

*A2C59512066 - 38kolíkový kabel Mercedes  
(volitelný).*

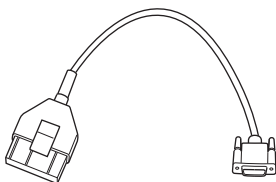

CON0023s

*A2C59512061 - kabel PSA (volitelný).*

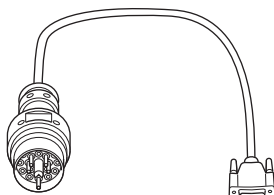

CON0024s

*A2C59512067 - kabel BMW (volitelný).*

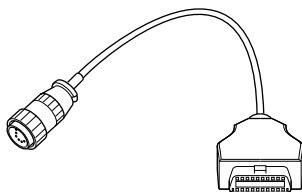

CON0008

*A2C59512065 - kabel Mercedes Sprinter  
(volitelný).*

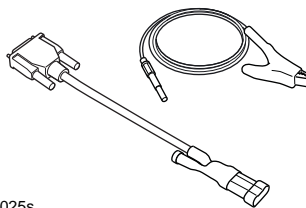

CON0025s

*A2C59512069 - Fiat/Alfa Romeo/Lancia  
(volitelný).*

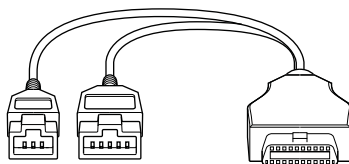

CON0164s

*A2C59514540 - kabel Honda (volitelný).*



## Volitelné kabely - pouze ContiSys OBD

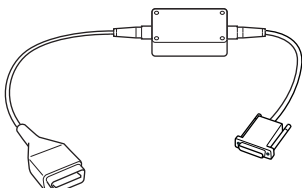

CON0026s

*A2C59512070 - Fiat/Alfa Romeo/Lancia (LS CAN) (volitelný).*

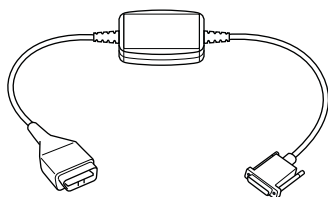

CON0027s

*A2C59512664 - kabel převodníku CAN (volitelný).*

<b>Popis</b>	<b>Číslo dílu VDO</b>	<b>Dlouhé č. dílu ATE</b>	<b>Krátké č. dílu ATE</b>
Souprava ContiSys OBD	A2C59512059	03.9301-2000.4	782000
Profesionální souprava ContiSys OBD	A2C59513375	03.9301-2002.4	782002
<i>Příslušenství</i> <i>- ContiSys OBD a OBD Professional</i>			
ContiSys OBD - kabel BMW	A2C59512067	03.9301-2015.1	782015
ContiSys OBD - kabel Fiat/Alfa Romeo/Lancia	A2C59512069	03.9301-2017.1	782017
ContiSys OBD - kabel Honda	A2C59514540	03.9301-2023.1	782023
ContiSys OBD - kabel Mercedes	A2C59512066	03.9301-2014.1	782014
ContiSys OBD - kabel Mercedes Sprinter	A2C59512065	03.9301-2013.1	782013
ContiSys OBD - kabel PSA	A2C59512061	03.9301-2011.1	782019
ContiSys OBD - kabel VAG	A2C59512060	03.9301-2010.1	782010
<i>Příslušenství</i> <i>- pouze ContiSys OBD</i>			
ContiSys OBD - kabel adaptéru CAN	A2C59512664	03.9301-2012.1	782012
ContiSys OBD - kabel CAN Fiat/Alfa Romeo/Lancia	A2C59512070	03.9301-2018.1	782022
ContiSys OBD - multiplexní kabel	A2C59512985	03.9301-2021.1	782021
ContiSys OBD - nosná skříň	A2C59512097	03.9301-2020.1	782020
<i>Služba aktualizace softwaru</i>			
ContiSys Update-Plus (roční licence aktualizace softwaru)	A2C59512077	03.9301-2105.1	782105

## Cuprins

### Scurt ghid de prezentare

Introducere.....	78
Scurtă prezentare .....	78
Instrumentul de diagnoză ContiSys OBD .....	80
Identificarea cablului .....	81

## Introducere

Vă felicităm că ați ales Instrumentul de diagnostică ContiSys OBD.

Acest Scurt ghid de prezentare vă prezintă componentele ContiSys OBD și modalitatea de conectare și de utilizare a instrumentului de diagnostică. Consultați Instrucțiunile de funcționare aflate pe CD ROM înainte de a utiliza acest instrument de diagnostică.

## Înregistrarea instrumentului de diagnostică

Pentru a înregistra instrumentul de diagnostică trebuie să vă conectați la

**[www.contisys-service.com](http://www.contisys-service.com)**

Pentru asistență suplimentară puteți suna la +44 (0) 870 949 3606.

La asistența pentru produs prin email, vă rugăm să trimiteți detaliile problemei dumneavoastră la: [hotline@contisys-support.com](mailto:hotline@contisys-support.com)

## Utilizarea

Conectați cablul la instrumentul de diagnostică și strângeți șuruburile de fixare.

Conectați instrumentul de diagnostică la mufa de diagnosticare a vehiculului. Pentru a localiza exact mufa de diagnosticare, consultați Instrucțiunile de funcționare de pe CD-ROM și informațiile oferite de producătorul vehiculului.

Alimentarea cu curent a instrumentului de diagnostică este făcută prin intermediul mufei de diagnosticare. Când vă conectați la mufa de diagnosticare, instrumentul de diagnostică va efectua o auto-testare internă, după care ecranul va afișa data versiunii curente de software.

## Scurtă prezentare

### Kit - ContiSys OBD

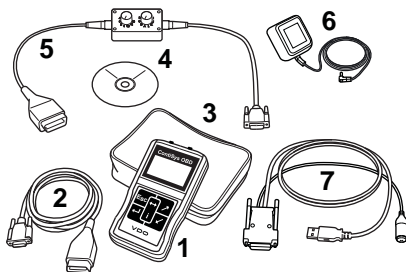

CON0016S

Kit-ul include:

1. Instrumentul de diagnostică
2. Cablul EOBD
3. Geantă pentru transport
4. CD ROM care conține Instrucțiunile de funcționare și Lista de aplicații
5. Cablul EOBD cu comutator de pin
6. Alimentare UE
7. Cablu USB pentru actualizarea de software

## Kit - ContiSys OBd Profesional

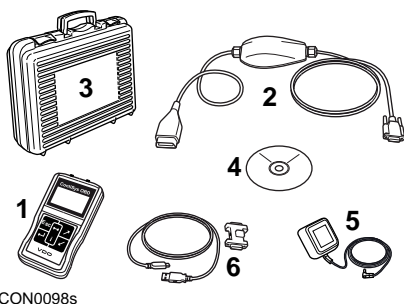

CON0098s

Kit-ul include:

1. Instrumentul de diagnoză
2. Cablul multiplexor
3. Geantă pentru transport
4. CD ROM care conține Instrucțiunile de funcționare și Lista de aplicații
5. Alimentare UE
6. Dongle USB pentru actualizarea de software

## Tastatură numerică

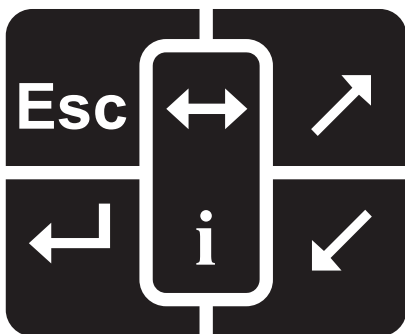

CON0018s

Instrumentul de diagnoză este controlat prin intermediul unei tastaturi numerice cu 6 taste.

Tabelul de mai jos prezintă tastele și funcțiile lor.

Tasta	Funcție
	Selectează o opțiune din meniu, Continuare sau Da.
	Ieșire dintr-un meniu sau Nu.
	Derulare în sus printr-un meniu sau text.
	Derulare în jos printr-un meniu sau text.
	Derulare la stânga și la dreapta.
	Oferă asistență contextuală (dacă este disponibilă).

## Instrumentul de diagnoză ContiSys OBD

### Introducere

Funcțiile afișate în meniul principal depind de versiunea de software încărcată în instrument. Pentru mai multe detalii despre funcțiile disponibile, vă rugăm să vizitați

[www.contisys-service.com](http://www.contisys-service.com)

### Conectarea

Conectarea la sistemul respectiv se face fie prin intermediul mufei de diagnosticare EOBD (J1962) a vehiculului, fie printr-un conector specific al sistemului. Consultați "Lista de vehicule aplicabile" de pe CD ROM pentru a determina care este cablul corect.

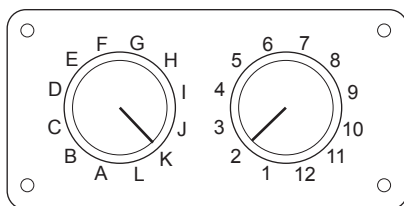



CON0017s

Dacă folosiți cablul EOBD (A2C59512073) cu comutator de pin, verificați ca setările de pe caseta de comutare să corespundă cu setările prezentate pentru vehiculul și sistemul care este testat.

**AVERTISMENT: Setările incorecte ale casetei de comutare pot cauza avarierea ireparabilă a sistemului electric al vehiculului.**

Conectați cablul adecvat la instrumentul de diagnoză și la mufa de diagnosticare a vehiculului. După conectare, înainte de a afișa meniul

principal va fi afișat numărul versiunii software curente.

Folosiți tastele  și  pentru a selecta funcția dorită din meniu. Apăsăți  pentru a confirma selecția și pentru a urma instrucțiunile de pe ecran.

Dacă există o problemă de conectare, ecranul de "Vă rugăm să așteptați" va fi înlocuit cu ecrane de asistență.

Pentru mai multe detalii consultați "Instrucțiunile de funcționare" și "Lista de vehicule aplicabile" de pe CD ROM.

*Observație: Ultima versiune a listei de vehicule aplicabile poate fi descărcată de la*

[www.vdo.com](http://www.vdo.com)

## Identificarea cablului

### Cabluri - ContiSys OBD

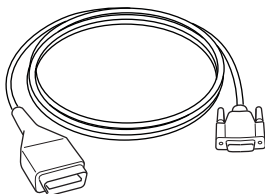

CON0020s

*A2C59512072 - cablu EOBD (furnizat cu ContiSys OBD).*

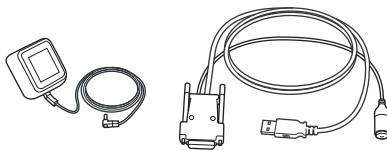

CON0097

*A2C59512076 - Cablu de actualizare.*

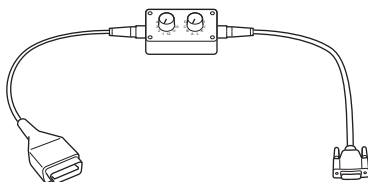

CON0021s

*A2C59512073 - Cablu EOBD cu comutator de pin (furnizat cu ContiSys OBD).*

### Cabluri - ContiSys OBD Profesional

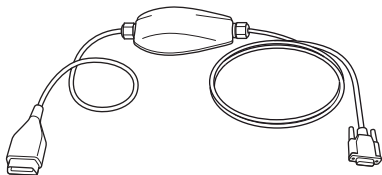

CON0099s

*A2C59512985 - Cablu multiplexor (furnizat cu ContiSys OBD Profesional).*

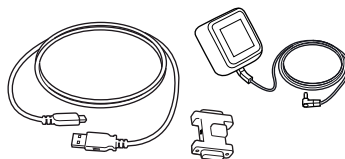

CON0100s

*A2C59513377 - Dongle de actualizare.*

## Cabluri opționale

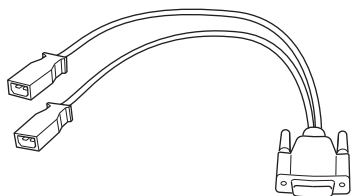

CON0022s

*A2C59512060 - Cablu VAG cu 2 x 2-pini (opțional).*

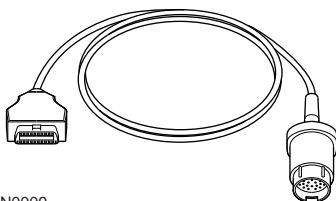

CON0009

*A2C59512066 - Cablu Mercedes cu 38 de pini (opțional).*

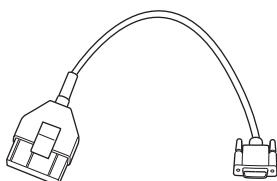

CON0023s

*A2C59512061 - Cablu PSA (opțional).*

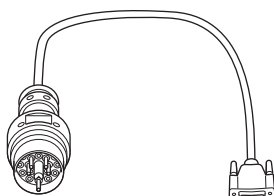

CON0024s

*A2C59512067 - Cablu BMW (opțional).*

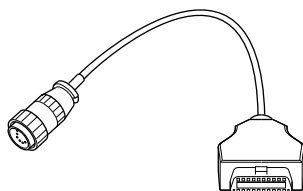

CON0008

*A2C59512065 - Cablu Mercedes Sprinter (opțional).*

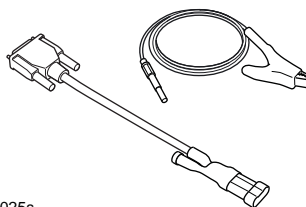

CON0025s

*A2C59512069 - Fiat/Alfa Romeo/Lancia (opțional).*

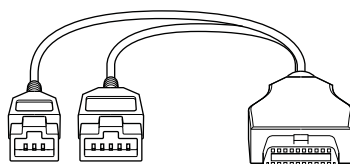

CON0164s

*A2C59514540 - Cablu Honda (opțional).*



## Cabluri opționale - Doar ContiSys OBD

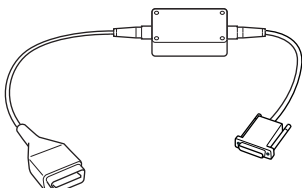

CON0026s

*A2C59512070 - Fiat/Alfa Romeo/Lancia (LS CAN) (opțional).*

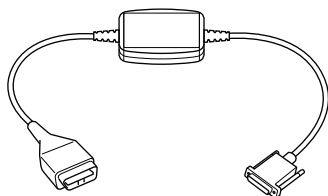

CON0027s

*A2C59512664 - Cablu convertor CAN (opțional).*

## Scurt ghid de prezentare

<b>Descriere</b>	<b>Nr. piesă VDO</b>	<b>Nr. lung piesă ATE</b>	<b>Nr. lung piesă ATE</b>
Kit ContiSys OBD	A2C59512059	03.9301-2000.4	782000
Kit ContiSys OBD Profesional	A2C59513375	03.9301-2002.4	782002
<i>Accesorii</i> <i>- ContiSys OBD și OBD Profesional</i>			
ContiSys OBD - Cablu BMW	A2C59512067	03.9301-2015.1	782015
ContiSys OBD - Cablu Fiat/Alfa Romeo/Lancia	A2C59512069	03.9301-2017.1	782017
ContiSys OBD - Cablu Honda	A2C59514540	03.9301-2023.1	782023
ContiSys OBD - Cablu Mercedes	A2C59512066	03.9301-2014.1	782014
ContiSys OBD - Cablu Mercedes Sprinter	A2C59512065	03.9301-2013.1	782013
ContiSys OBD - Cablu PSA	A2C59512061	03.9301-2011.1	782019
ContiSys OBD - Cablu VAG	A2C59512060	03.9301-2010.1	782010
<i>Accesorii</i> <i>- Doar ContiSys OBD</i>			
ContiSys OBD - Cablu adaptor CAN	A2C59512664	03.9301-2012.1	782012
ContiSys OBD - Cablu CAN Fiat/Alfa Romeo/Lancia	A2C59512070	03.9301-2018.1	782022
ContiSys OBD - Cablu Multiplexor	A2C59512985	03.9301-2021.1	782021
ContiSys OBD - Geantă pentru transport	A2C59512097	03.9301-2020.1	782020
<i>Serviciu de actualizare software</i>			
ContiSys Update-Plus (Licență de actualizare anuală a software-ului)	A2C59512077	03.9301-2105.1	782105

## Содержание

### Краткое справочное руководство

Введение .....	88
Обзор .....	88
Сервисное устройство ContiSys OBD.....	90
Идентификация кабелей .....	91

Россию

## Введение

Благодарим вас за покупку сервисного устройства ContiSys OBD.

Это краткое справочное руководство содержит сведения о компонентах устройства ContiSys OBD и о том, как подсоединять и использовать сервисное устройство. Перед началом работы с сервисным устройством прочитайте руководство по эксплуатации, которое находится на прилагаемом компакт-диске.

## Регистрация сервисного устройства

Чтобы зарегистрировать сервисное устройство, войдите в систему

**[www.contisys-service.com](http://www.contisys-service.com)**

Дополнительную поддержку можно получить, позвонив по телефону +44 (0) 870 949 3606.

Для получения поддержки по продукту, направляйте письма с запросами на следующий адрес электронной почты: [hotline@contisys-support.com](mailto:hotline@contisys-support.com)

## Начало работы

Подсоедините кабель к сервисному устройству и закрепите его фиксирующими винтами.

Подключите сервисное устройство к автомобилю через разъем для диагностики. См. руководство по эксплуатации на прилагаемом компакт-диске и информацию производителя автомобиля для получения информации о местонахождении диагностического разъема.

Устройство запитывается с разъема для диагностики. После подключения к разъему для диагностики сервисное устройство выполняет внутреннюю самопроверку и выводит на дисплей дату текущей версии программного обеспечения.

## Обзор

### ContiSys OBD - комплект

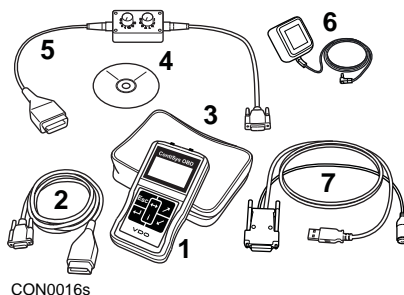

CON0016s

Комплект включает следующее:

1. Сервисное устройство
2. кабель с разъемом EOBD
3. Переносная сумка
4. Компакт-диск с руководством по эксплуатации и "Перечень автомобилей"
5. кабель со штырьковым переключаемым соединителем (EOBD)
6. Источник питания (ЕС)
7. Кабель для обновления программного обеспечения через USB-порт

## ContiSys OBD Professional - комплект

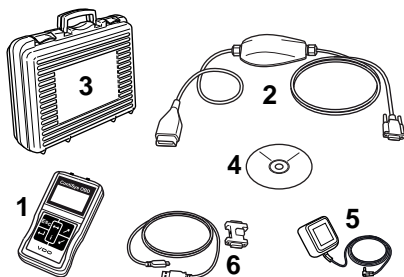

CON0098s

Комплект включает следующее:

1. Сервисное устройство
2. Многоканальный кабель
3. Переносная сумка
4. Компакт-диск с руководством по эксплуатации и "Перечень автомобилей"
5. Источник питания (ЕС)
6. Защитная заглушка обновления программного обеспечения через USB-порт

## Клавиатура

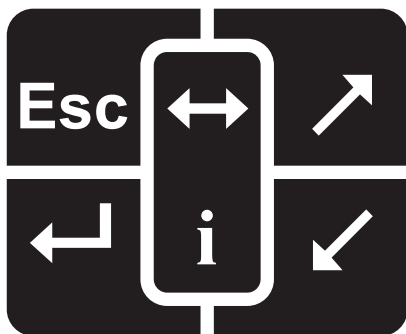

CON0018s

Сервисное устройство управляется при помощи 6-кнопочной клавиатуры.

Ниже в таблице приведено описание кнопок клавиатуры и их функций.

Кнопка	Функция
	Выберите команду меню Продолжить или Да.
	Выйти из меню или Нет.
	Прокрутка вверх меню или экрана.
	Прокрутка вниз меню или экрана.
	Прокрутка влево или вправо.
	Показать контекстную помощь в применимых случаях.

## Сервисное устройство ContiSys OBD

### Введение

Функции, содержащиеся в главном меню, зависят от версии программного обеспечения, установленного на устройстве. Дополнительную информацию о доступных функциях можно получить, посетив

[www.contisys-service.com](http://www.contisys-service.com)

### Соединение

Подсоединение к определенной системе осуществляется через разъем для диагностики EOBD (J1962) или специальный разъем системы. Смотрите "Перечень автомобилей" на прилагаемом компакт-диске для выбора правильного кабеля.

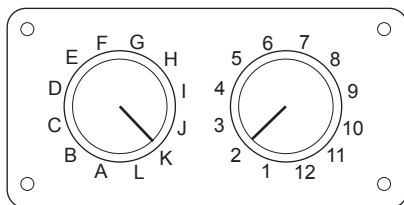

CON0017s



При использовании кабеля со штырьковым переключаемым соединителем (A2C59512073) EOBD (J1962) убедитесь, что установки на коробке переключателей соответствуют установкам тестируемого автомобиля и системы.

### **ПРЕДУПРЕЖДЕНИЕ:**

**Неправильные установки на коробке переключателей могут стать причиной неисправного**

### **повреждения электрической системы автомобиля.**

Подсоедините соответствующий кабель к сервисному устройству и диагностическому коннектору автомобиля. После подсоединения отобразится текущая версия программного обеспечения перед тем, как появится главное меню.

Используйте кнопки  и  для выбора нужной команды меню. Нажмите кнопку , чтобы подтвердить выбор, и продолжите выполнять инструкции на экране.

При возникновении проблем со связью вместо экрана "Please Wait" (Ожидайте) появится экран помощи.

См. "Руководство по эксплуатации" и "Список автомобилей" на прилагаемом компакт-диске для получения дополнительной информации.

*Внимание: Последнюю версию списка автомобилей можно загрузить с*

[www.vdo.com](http://www.vdo.com)

## Идентификация кабелей

### ContiSys OBD - кабели

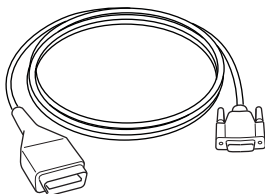

CON0020s

*A2C59512072 - кабель с разъемом EOBD  
(поставляется с устройством ContiSys  
OBD).*

*(поставляется с устройством ContiSys  
OBD).*

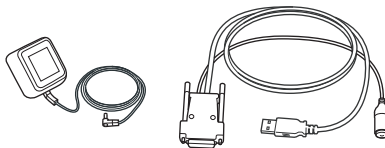

CON0097

*A2C59512076 - кабель для обновления.*

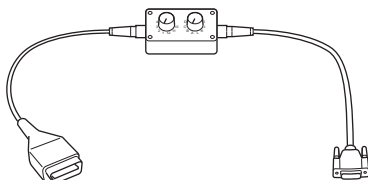

CON0021s

*A2C59512073 - кабель с со штырьковым  
переключаемым соединителем EOBD*

### Contisys OBD Professional - кабели

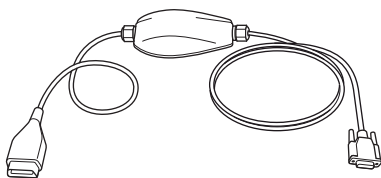

CON0099s

*A2C59512985 - многоканальный кабель  
(поставляется с устройством ContiSys  
OBD Professional).*

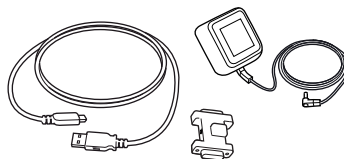

CON0100s

*A2C59513377 - кабель для обновления.*

## Дополнительные кабели

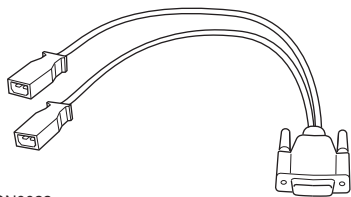

CON0022s

*A2C59512060 - VAG 2 x 2-штырьковый кабель (опция).*

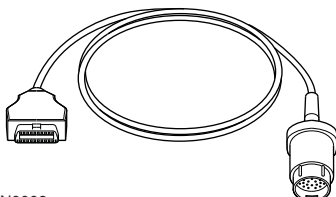

CON0009

*A2C59512066 - 38-штырьковый кабель Mercedes (опция).*

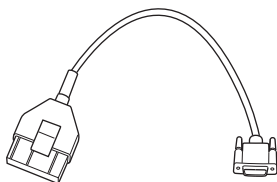

CON0023s

*A2C59512061 - кабель PSA (опция).*

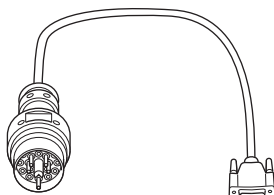

CON0024s

*A2C59512067 - кабель BMW (опция).*

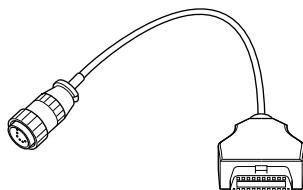

CON0008

*A2C59512065 - кабель Mercedes Sprinter (опция).*

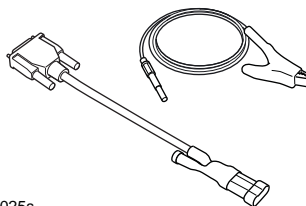

CON0025s

*A2C59512069 - Fiat/Alfa Romeo/Lancia (опция).*

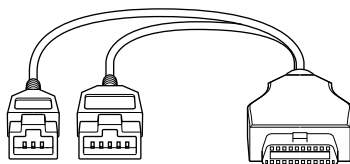

CON0164s

*A2C59514540 - кабель Honda (опция).*



**Дополнительные кабели - только ContiSys OBD**

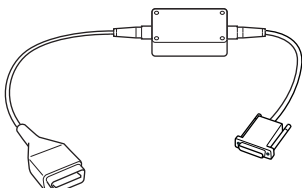

CON0026s

*A2C59512070 - Fiat/Alfa Romeo/Lancia (LS CAN) (опция).*

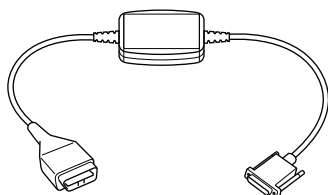

CON0027s

*A2C59512664 - кабель конвертера CAN (опция).*

<b>Описание</b>	<b>Приборная панель, № части</b>	<b>ATE Long, № части</b>	<b>ATE Short, № части</b>
Комплект ContiSys OBD	A2C59512059	03.9301-2000.4	782000
Комплект ContiSys OBD Professional	A2C59513375	03.9301-2002.4	782002
<i>Навесное оборудование - ContiSys OBD и OBD Professional</i>			
ContiSys OBD - кабель BMW	A2C59512067	03.9301-2015.1	782015
ContiSys OBD - кабель Fiat/Alfa Romeo/Lancia	A2C59512069	03.9301-2017.1	782017
ContiSys OBD - кабель Honda	A2C59514540	03.9301-2023.1	782023
ContiSys OBD - кабель Mercedes	A2C59512066	03.9301-2014.1	782014
ContiSys OBD - кабель Mercedes Sprinter	A2C59512065	03.9301-2013.1	782013
ContiSys OBD - кабель PSA	A2C59512061	03.9301-2011.1	782019
ContiSys OBD - кабель VAG (переменного обслуживания)	A2C59512060	03.9301-2010.1	782010
<i>Навесное оборудование - ContiSys OBD только</i>			
ContiSys OBD - кабель адаптера CAN	A2C59512664	03.9301-2012.1	782012
ContiSys OBD - кабель CAN Fiat/Alfa Romeo/Lancia	A2C59512070	03.9301-2018.1	782022
ContiSys OBD - многоканальный кабель	A2C59512985	03.9301-2021.1	782021
ContiSys OBD - Переносная сумка	A2C59512097	03.9301-2020.1	782020
<i>Сервис обновления ПО</i>			
ContiSys Update-Plus (ежегодная лицензия на обновление ПО)	A2C59512077	03.9301-2105.1	782105

