

INSTALLATIEHANDLEIDING
PowerMaster-30 G2

Volledig bewaakt draadloos beveiligingssysteem



Visonic

From Tyco Security Products

www.visonic.com

PowerMaster-30 G2

Versie 17

Installatiehandleiding

Inhoudsopgave

1. INLEIDING	3	4.4.2 Nieuwe draadloze apparaten of bedrade sensoren toevoegen	23
1.1 Systeem Eigenschappen	3	4.4.3 Een apparaat wissen	27
2. DE INSTALLATIELOCATIE BEPALEN	7	4.4.4 Een apparaat wijzigen of herzien	28
3. POWERMASTER-30 G2 INSTALLATIE	8	4.4.5 Een apparaat vervangen	28
3.1 Bekabelingsdiagram Powermaster-30 G2.....	8	4.4.6 Standaard (defaults) waarden voor apparaten instellen	29
3.2 Het openen van de PowerMaster-30 G2 centrale en de montage van de beugel	9	4.4.7 De Soak Test modus configureren.....	30
3.3 De telefoonlijn aansluiten	9	4.4.8 Update apparaten na het sluiten van de Installatiemenu	30
3.4 Bekabelde zone en sirene aansluiten	10	4.5 Centrale	31
3.5 Systeem planning en programmering	10	4.5.1 Algemeen – Centrale stroomschema en menu opties	31
3.6 GSM Module Installatie	11	4.5.2 Configureren van Inschakel/Uitschakel en In-/Uitloop Procedures	32
3.7 DUAL RS-232 module montage	12	4.5.3 Zone functies instellen	33
3.8 PGM-5 interface installatie	13	4.5.4 Configureren van alarmen en storingen	34
3.9 Optionele expansie module	14	4.5.5 Sirene functies instellen.....	36
3.10 Netvoeding aansluiten	16	4.5.6 Configureren van hoorbare & visuele signalen.....	36
3.11 Batterij plaatsen.....	17	4.5.7 Configureren van Storing en Supervisie (Ontbrekend apparaat)	38
3.12 Tijdelijke netvoeding aansluiten.....	18	4.5.8 Configureren van diverse functies.....	39
3.13 Sluiten van de PowerMaster-30 G2 centrale....	18	4.6 Communicatie	39
4. PROGRAMMERING.....	19	4.6.1 Algemene richtlijnen – "Communicatie" stroomschema en menu opties	39
4.1 Algemene richtlijnen	19	4.6.2 Configureren analoge (PSTN) kiezer ..	41
4.1.1 Navigatie	19	4.6.3 Configureren van GSM-GPRS (IP) - SMS verbinding	41
4.1.2 Geluiden	20	4.6.4 Configureren van doormeldingen naar meldkamers	43
4.2 Het "Installatiemenu" openen en een menuoptie selecteren	20	4.6.5 Doormelding naar privé nummers.....	47
4.2.1 Het openen van de "Installatiemenu" als "Gebruikerstoestemming" is ingeschakeld ..	20	4.6.6 Configureren van PIR CAM detectors voor visuele alarmverificatie	48
4.2.2 Opties selecteren	21	4.6.7 Upload / Download autorisatie	49
4.2.3 Het installatiemenu verlaten	21	4.6.8 Breedband	50
4.3 Installatie codes instellen.....	21	4.7 Uitgangen (PGM)	51
4.3.1 Identieke Installatie en Hoofdininstallatie codes	22	4.7.1 Algemeen	51
4.4 Apparaten.....	23	4.7.2 Open collector standen	51
4.4.1 Zones / Zenders menuopties.....	23	4.7.3 PGM apparaat instellen	51
		4.7.4 Dagtijden bepalen.....	51

4.7.5 Configuratie PGM-uitgang.....	51	A4. Communicatie.....	68
4.8 Vrije teksten.....	52	A5. Fysieke eigenschappen	68
4.8.1 Vrij programmeerbare zone namen....	52	A6. Randapparatuur en Accessoires	69
4.8.2 Spraak opnemen.....	53	BIJLAGE B. Werken met partities.....	70
4.8.3 SpeakerphoneBox	53	B1. Gebruikersinterface en werking.....	70
4.9 Testmode	54	B2. Gezamenlijke secties	70
4.9.1 Algemene richtlijnen – "Testmode" stroomschema en menu opties	54	BIJLAGE C. Detector plaatsing & Zender toewijzing.....	72
4.9.2 Draadloze apparaten testen.....	55	C1. Detector Plaatsing	72
4.9.3 GSM module testen	56	C2. Keyfob zender lijst	73
4.9.4 Het SIM nummer testen	56	C3. Paniekdrukker lijst.....	73
4.9.5 De Breedband/PowerLink module testen	57	C4. Geen-alarm zenderlijst.....	74
4.10 Gebruikersinstellingen	57	BIJLAGE D. Eventcodes	75
4.11 Fabriekswaarden	58	D1. Contact ID codes	75
4.12 Serienummer	58	D2. SIA codes	75
4.13 Up/downloaden starten.....	59	D3. Uitleg van het Scancom protocol.....	76
4.14 Partities	59	D4. SIA-IP protocol uitleg	76
4.14.1 Algemeen – Partities menu	59	BIJLAGE E. Sabbat-Modus.....	77
4.14.2 Partitie functie aan/uitzetten.....	59	E1. Algemene richtlijnen.....	77
5. PERIODIEKE TEST	60	E2. Aansluiten.....	77
5.1 Algemene richtlijnen	60	E3. Het systeem inschakelen met de Sabbatklok	77
5.2 Een periodieke test uitvoeren.....	60	BIJLAGE F. PowerLink3 IP Communicator	78
6. ONDERHOUD	63	Aan de slag	78
6.1 Behandelen van systeem problemen	63	Specificaties.....	78
6.2 Het systeem verwijderen.....	65	Installatie.....	79
6.3 Back-up batterijpack vervangen.....	65	Inhoud van de verpakking	79
6.4 Zekering vervangen	65	Systeemvereisten.....	79
6.5 Detectors vervangen/verplaatsen.....	65	De Visonic PowerLink3 IP Communicator installeren	80
6.6 Jaarlijkse systeemcontrole.....	65	Installatie van de hardware.....	80
7. LOGBOEK BEKIJKEN	66	Configuratie van de centrale.....	82
BIJLAGE A. Specificaties.....	67	BIJLAGE G. Verklarende woordenlijst	83
A1. Functioneel	67	BIJLAGE H. Conformiteit.....	86
A2. Draadloos.....	67	Beknopte handleiding PowerMaster-10/30 G2.....	87
A3. Elektrisch	67		

1. INLEIDING

De PowerMaster®-30 G2 is een professioneel, alles-in-een draadloos beveiligingssysteem voor inbraakbeveiliging, branddetectie en veiligheidssituaties, gebaseerd op Visonic's revolutionaire PowerG™ tweeweg, Time Division Multiple Access (TDMA) en Frequency Hopping Spread Spectrum (FHSS) draadloze techniek. Deze techniek biedt ongeëvenaarde zekerheid, een groot bereik en zeer lange levensduur van de batterijen; de perfecte en gebruikersvriendelijke oplossing voor meldkamers en professionele installateurs.

Deze handleiding behandelt de PowerMaster-30 G2 v17 en later. De meest recente handleidingen kunt u downloaden vanaf de website van Visonic <http://www.visonic.com>.

Let op: "Pmaster" wordt als afkorting van "PowerMaster" gebruikt.

De PowerMaster-30 G2 wordt geleverd met 2 handleidingen:

- **Installatiehandleiding** (deze handleiding) – voor het gebruik van de monteur bij installatie en configuratie.
- **Gebruikershandleiding** – ook voor het gebruik van de systeemmonteur bij installatie en configuratie, maar ook door de hoofdgebruiker van het systeem na voltooiing van de installatie. Geef deze handleiding door aan de hoofdgebruiker van het systeem.

1.1 System Eigenschappen

Onderstaande tabel biedt een overzicht van de PowerMaster-eigenschappen, met een korte beschrijving van elke eigenschap en hoe deze te gebruiken.

<u>Eigenschap</u>	<u>Beschrijving</u>	<u>Configuratie en gebruik</u>
Visuele alarm verificatie	Als de PowerMaster in combinatie met de Next CAM PG2 PIR-cameradetector en GPRS-communicatie wordt gebruikt, kan het systeem de meldkamer voorzien van videobeelden die bij een alarm gemaakt zijn. De meldkamer ontvangt een korte videoclip indien er een inbraak-, brand- of paniekalarm wordt doorgemeld, afhankelijk van de instellingen.	1. GPRS-communicatie instellen: zie Installatie van de GSM module (zie onderdeel 3.6) 2. Camera instellen: raadpleeg de installatie-instructies van de Next CAM PG2 3. Verificatie brand- en paniekalarm instellen: zie onderdeel 4.6.6 Configureren van bewegingscamera's voor video alarmverificatie
Videobeelden op verzoek	Het PowerMaster systeem kan beelden van de Next CAM PG2 op verzoek van de PowerManage server doorsturen. Beelden worden doorgestuurd na een commando vanaf de meldkamer. Om de privacy van de klant te waarborgen, kan het systeem worden ingesteld zodat "Op Verzoek" kijken alleen tijdens specifieke inschakel-modes (Uitgeschakeld, Thuis en Weg) en/of gedurende een specifieke periode na een alarmmelding mogelijk is.	1. Op verzoek eigenschap instellen: zie onderdeel 4.6.6 Configureren van bewegingscamera's voor video alarmverificatie 2. Beelden opvragen en bekijken: zie de PowerManage Gebruikershandleiding, hoofdstuk 5 Beelden bekijken en Gebeurtenissen afhandelen
Eenvoudig inleren	PowerG apparaten worden ingeleerd op de centrale. "Vooraf inleren" kan ook plaatsvinden door het PowerG ID-nummer van het apparaat in te voeren en het vervolgens in de buurt van de centrale te activeren.	Apparaten (vooraf) inleren: zie onderdeel 4.4.2 Nieuwe draadloze apparaten of bedrade sensoren toevoegen

1. INLEIDING

Apparaat configuratie Instellingen van de draadloze componenten en de bijbehorende reacties van de centrale kunnen vanaf de centrale of vanaf een pc van afstand geprogrammeerd worden.

Elk PowerG apparaat heeft zijn eigen instellingen, welke vanaf de centrale in het "APPARAAT INSTELLINGEN" menu geprogrammeerd kunnen worden.

Let op: De minimale configuratie van het systeem omvat één detector.

Diagnose van de centrale en rand-apparatuur Alle draadloze componenten in de installatie kunnen getest worden, waarbij tevens informatie over de signaalsterke van ieder component wordt getoond en verzameld.

Periodieke testen uitvoeren Het systeem moet ten minste een keer per week worden getest, en na een alarmmelding. De periodieke test kan lokaal worden uitgevoerd, of vanaf een locatie op afstand (met de hulp van een niet-technisch persoon op locatie).

Partities¹ De partities functie, mits ingeschakeld, stelt u in staat het alarmsysteem in aparte secties te verdelen, die ieder als een losstaand alarmsysteem kunnen functioneren. Partities kunnen worden gebruikt in installaties waar delen van het pand gedeeltelijk gebruikt worden, zoals een thuishandelaar of winkel.

Twee-weg spraak communicatie² Het PowerMaster systeem biedt de mogelijkheid voor twee-weg spraak communicatie met meldkamers.

Configuratie sjablonen voor apparaten De standaardwaarden waarmee een nieuw apparaat in het systeem wordt ingeleerd, kunnen worden ingesteld voordat u apparaten inleert. Deze standaardsjabloon zorgt ervoor dat apparaten sneller kunnen worden geconfigureerd.

SirenNet – Automatische Sirene functie m.b.v. rookmelders Alle PowerG-rookmelders kunnen als sirenes fungeren, en alarmeren bij één of meerdere van de volgende 4 typen alarmen: brand, gas, inbraak en water.

In de centrale geïntegreerde sirene De centrale is voorzien van een krachtige sirene die afgaat in geval van alarm; default is deze ingesteld op af te gaan.

Uitgangen bekelde sirene Via de centrale kunnen bekelde sirenes en flitsers worden aangesloten.

Voor het configureren van apparaten vanaf de centrale: zie hoofdstuk 4 Programmering en de installatie-instructies van het apparaat.

Om instellingen van draadloze componenten van afstand te programmeren: zie de PowerManage handleiding, Hoofdstuk 3 Centrale programmering en de Remote Programmer PC handleiding, Hoofdstukken 6 en 7.

Diagnose uitvoeren en signaalsterkte tonen: zie hoofdstuk 4.9 Diagnostiek

Looptest lokaal starten: zie hoofdstuk 5 Periodieke test

Looptest op afstand starten: zie de Remote Programmer PC software Gebruikershandleiding, Hoofdstuk 6 Data Details Tabellen.

1. Partitie functie inschakelen: zie onderdeel 4.14 Partitie functie

2. Partitie toewijzing instellen voor elk apparaat: zie onderdeel 4.4.2 Nieuwe draadloze apparaten of bedrade sensoren toevoegen

Als u meer wilt weten over de partitie functie: zie BIJLAGE B. Werken met partities en BIJLAGE A. in de gebruikershandleiding.

Twee-weg spraakfunctie inschakelen en configureren: zie onderdeel 4.6.4 Configureren van doormeldingen aan meldkamers

1. Standaardwaarden voor apparaten definiëren: zie onderdeel 4.4.6 Standaard (default) waarden voor apparaten instellen

2. Apparaten (vooraf) inleren: zie onderdeel 4.4.2 Nieuwe draadloze apparaten of bedrade sensoren toevoegen

SirenNet voor elke rookmelder instellen en configureren: zie de SMD-426 PG2 / SMD-427 PG2 Installatie instructies

Definiëren of de sirene van de centrale al dan niet afgaat in geval van alarm: zie onderdeel 4.5.5 Sirene functies instellen

Bekelde sirene installeren en aansluiten: zie aansluitschema 3.9 Optionele Expansiemodule montage

¹ Van toepassing op de PowerMaster-30 G2

² Alleen van toepassing op PowerMaster-30 G2 met spraakoptie

Bekabelde zones en programmeerbare uitgangen (PGM)	Op de centrale kunnen bekabelde detectoren en externe apparaten via de programmeerbare uitgangen aangesloten worden.
Rapporteren aan privé gebruikers en/of meldkamer per telefoon, SMS en IP-communicatie	Het PowerMaster systeem kan zo worden geprogrammeerd dat het naar 4 verschillende privé telefoonnummers spraak alarmmeldingen verzendt. Gebeurtenissen kunnen ook naar 4 mobiele telefoonnummers via SMS of spraak. Meldingen kunnen ook per SMS, PSTN of IP-communicatie aan de meldkamer verzonden worden.
Snelle installatie met indicatie van signaal sterkte	Bij PowerG apparaten hoeft de centrale niet te worden geraadpleegd als er een draadloos apparaat wordt gemonteerd, omdat PowerG apparaten over een ingebouwde indicator voor de signaalsterkte beschikken. De montagelocatie kan snel en eenvoudig worden bepaald.
Component Locator	Zorgt ervoor dat de component die in het display getoond wordt, eenvoudig te vinden is.
Sleutelkluis bewaken	PowerMaster kan een kluis met sleutels bewaken die alleen toegankelijk is voor de bewaker ter plekke of door de meldkamer bij een alarm.
Sleutelschakelaar	Extern systeem kan inschakelen en uitschakelen van het PowerMaster systeem regelen

1. De bekabelde zone programmeren: zie onderdeel 4.4.2 Nieuwe draadloze apparaten of bedrade sensoren toevoegen

2. Aansturing van PGM-uitgangen programmeren: zie onderdeel 4.7 PGM uitgang

Meldingen aan privénummers configureren: zie de PowerMaster-30 G2 Gebruikershandleiding, hoofdstuk 6, onderdeel B.12 Privé telefoon en SMS rapportage programmeren

Rapportage aan de meldkamer configureren: zie onderdeel 4.6.4 Configureren van doormeldingen aan meldkamers

Zie hoofdstuk 2 De installatielocatie bepalen om de meest ideale montage locatie van de draadloze component te bepalen.

Voor uitleg van de Component Locator functie: zie PowerMaster-30 G2 Gebruikershandleiding, Hoofdstuk 2, PowerMaster systeem bedienen

Om de Component Locator te gebruiken bij het overbruggen van een zone: zie PowerMaster-30 G2 Gebruikershandleiding, Hoofdstuk 6, sectie B.1 Het Zone overbruggingschema instellen.

Om de Component Locator te gebruiken bij het uitvoeren van de periodieke test: zie hoofdstuk 5 Periodieke test, of de PowerMaster-30 G2 Gebruikershandleiding, Hoofdstuk 9 Systeem testen

1. Een kluis contact op de centrale aansluiten: zie onderdeel 3.9 Optionele Expansiemodule montage, figuur 3.9b

2. Het type zone van de kluis contact configureren als "bewakerzone": zie onderdeel 4.4.2 Nieuwe draadloze apparaten of bedrade sensoren toevoegen

3. Bewakercode instellen: zie onderdeel 4.3 Installatie codes instellen

1. De uitgang van het externe systeem op de centrale aansluiten: zie onderdeel 3.9 Optionele Expansiemodule montage, figuur 3.9b

1. INLEIDING

Stelsysteem architectuur:

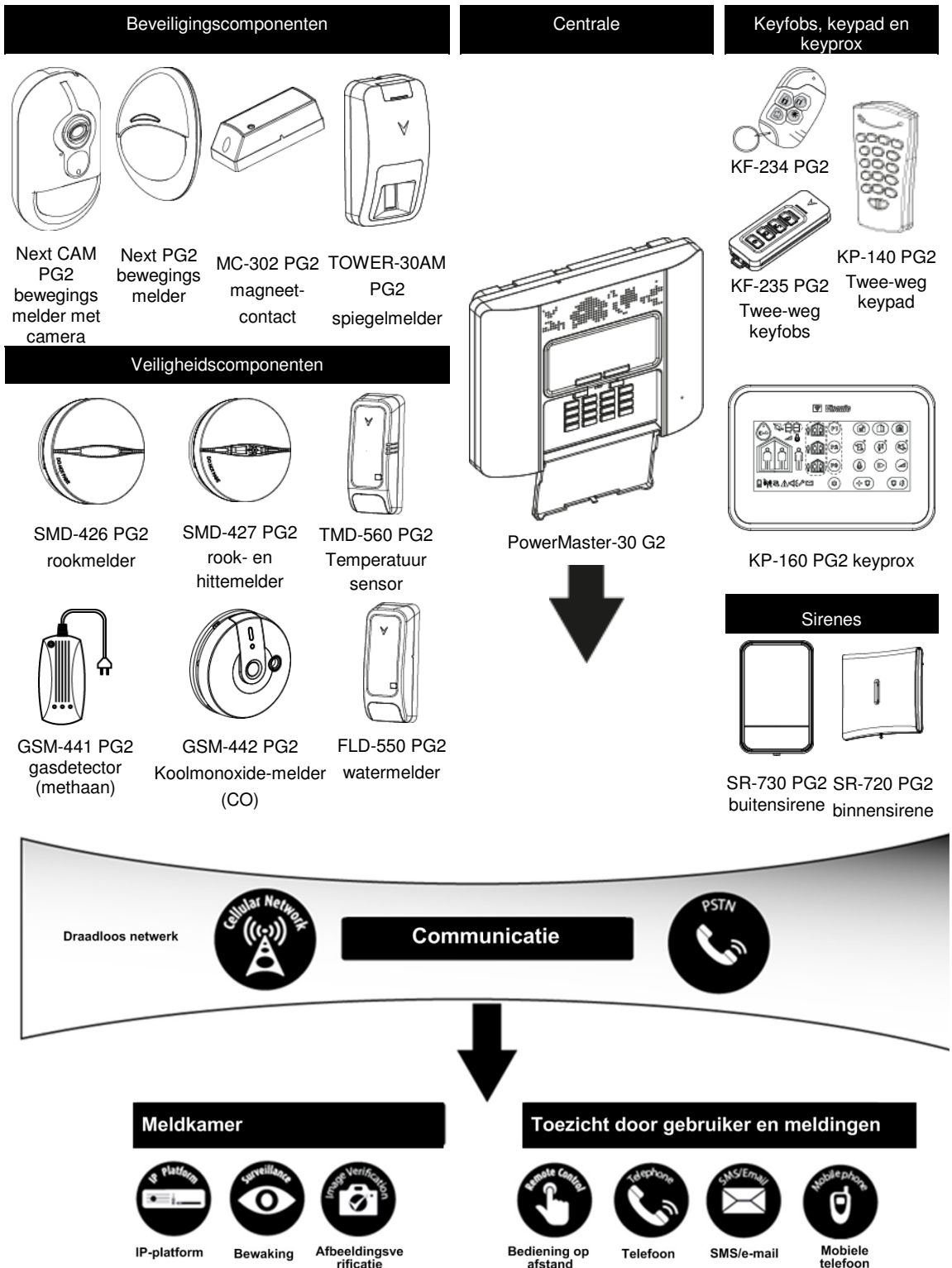

2. DE INSTALLATIELOCATIE BEPALEN

Ter verzekering van de best mogelijke plaats voor het monteren van de PowerMaster centrale, moeten de volgende punten in acht worden genomen:

- De geselecteerde locatie moet zich ongeveer in het midden van de installatieplaats bevinden, tussen alle zenders, bij voorkeur op een verborgen locatie.
 - In de directe nabijheid van een stopcontact
 - In de directe nabijheid van een telefoonverbinding (als PSTN wordt gebruikt)
 - Op een locatie met een goed mobiel bereik, als GSM-350 PG2 wordt gebruikt
 - Uit de buurt van bronnen van storing voor draadloze communicatie, zoals:
 - Computers of andere elektronische apparatuur, stroomgeleiders, draadloze telefoons, lichtdimmers, enz.
 - Grote metalen objecten (zoals metalen deuren of koelkasten)
- Let op:** Houdt een afstand van tenminste 1 meter aan.
- Als u de ingebouwde sirene en/of spraak van de centrale gebruikt, selecteert u een locatie waarbij audio in het hele pand hoorbaar is.

Aanwijzingen voor de montage van draadloze apparaten:

- Zorg ervoor dat het ontvangstniveau van het signaal voor elk apparaat "Sterk" of "Goed" is, en niet "Zwak".
- Draadloze magneetcontacten moeten in een verticale positie en zo hoog mogelijk op de deur of het raam bevestigd worden.
- Draadloze PIR-detectors moeten rechtop worden geïnstalleerd, op de hoogte die in de installatie-instructies is aangegeven.
- Repeaters moeten hoog op de muur tussen de zenders en het besturingspaneel worden geplaatst.

WAARSCHUWING! Om te voldoen aan de FCC en IC RF blootstelling vereisten, moet de centrale bij normale werking op een afstand van tenminste 20 cm van alle personen worden geplaatst. De antennes die voor dit product worden gebruikt, mogen zich niet bevinden of werken in samenhang met een andere antenne of zender.

Apparatuur en bekabeling op de locatie van de klant

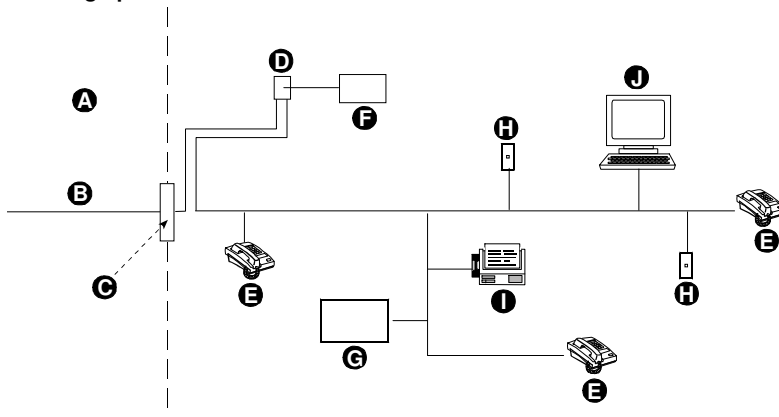

- | | |
|---|--------------------------------|
| A. Network Service Provider voorzieningen | F. Alarmering apparatuur |
| B. Telefoonlijn | G. Antwoordapparaat |
| C. Netwerk afbakeningpunt | H. Niet gebruikt RJ-11 contact |
| D. RJ-31X contact | I. Fax |
| E. Telefoon | J. Computer |

Let op: De REN wordt gebruikt ter bepaling van het aantal apparaten dat met een telefoonlijn verbonden kan worden. Het resultaat van een overmatig aantal RENs op een telefoonlijn kan zijn dat de apparaten niet bellen als er een binnenkomend gesprek is. In de meeste, maar niet in alle gebieden, mag het totaal aantal RENs niet hoger zijn dan vijf (5.0). Om zeker te zijn van het aantal apparaten dat met een lijn verbonden mag zijn, bepaald door het totaal aantal REN's, raadpleeg de telefoonmaatschappij.

Verbinding met centrale systemen die door de telefoonmaatschappij worden aangeboden is niet toegestaan. Verbinding met party lines is onderworpen aan staatstarieven.

De monteur moet de lijnbezetting controleren. Ook andere diensten, zoals DSL, kunnen op de telefoonlijn zijn aangesloten. Als een DSL dienst op de telefoonlijn aanwezig is, moet u een filter installeren. Aanbevolen wordt het gebruik van DSL alarmfilter Z-A431PJ31X van Excelsus Technologies, of gelijkwaardig. Dit filter wordt aangesloten op het RJ-31X contact en maakt het melden van een alarm mogelijk zonder het verbreken van de internet verbinding.

3. POWERMASTER-30 G2 INSTALLATIE

Benodigd gereedschap: Kruiskop schroevendraaier #2.

De PowerMaster-30 G2 montage procedure wordt in figuur 3.1 - 3.13 afgebeeld.

3.1 Bekabelingsdiagram Powermaster-30 G2

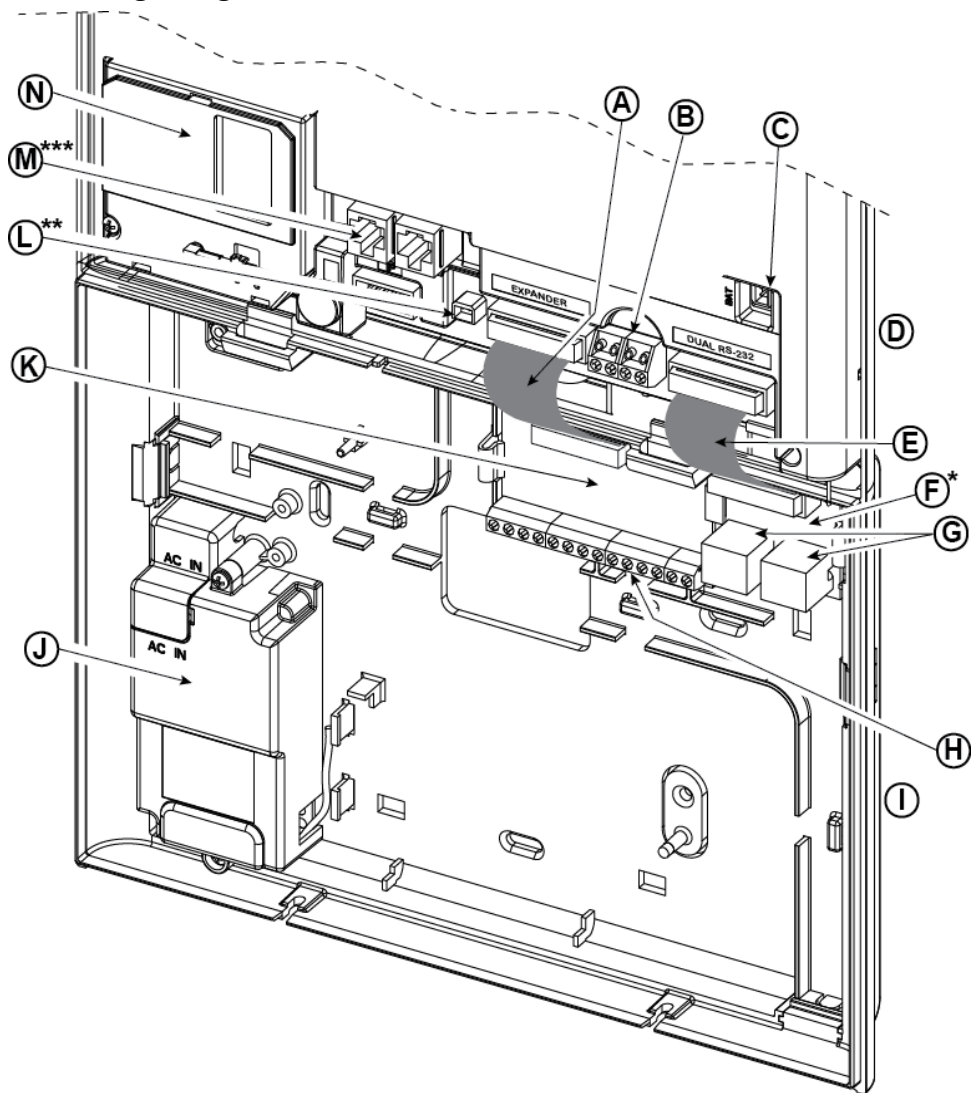

A. Bandkabel van de
expansie module

B. Bekabelde zone / Speciale
sirene klemmenstrook

C. Batterij connector

D. Voorkant

E. Bandkabel van de Dual
RS-232 module

F. Dual RS-232 module

G. Dual RS-232 module
connectors

H. Klemmenstroken voor de
bekabeling van de
expansie module

I. Achterkant

J. Stroomvoorziening

K. Expansie module

L. Voedingsconnector

M. Connectors voor de
telefoonbedrading
* of PGM-5 module

N. GSM-350 PG2

** or externe voedingsconnector

*** of klemmenstrook in Noord-Amerikaanse panelen

Figuur 3.1 – Bekabelingsdiagram PowerMaster-30 G2

3.2 Het openen van de PowerMaster-30 G2 centrale en de montage van de beugel

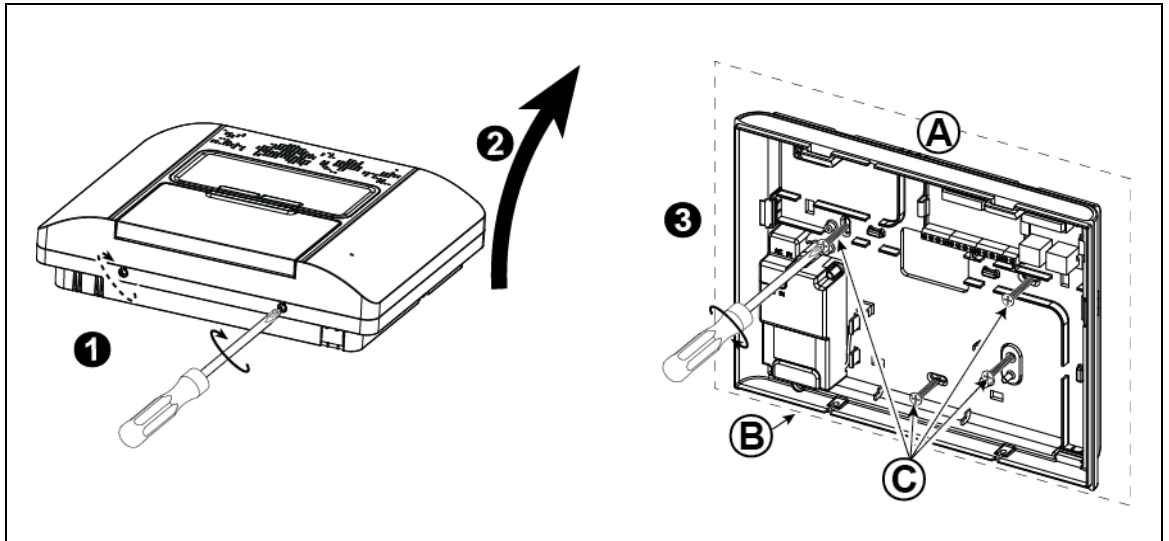

Voor het monteren van de behuizing:

1. Draai de schroeven los
2. Verwijder de voorkant van de behuizing
3. Markeer 4 punten voor boorgaten, boor 4 gaten en plaats de muurankers. Bevestig met 4 schroeven de achterkant van de behuizing.

- A. Montage ondergrond
 B. Achterkant behuizing
 C. Schroeven

Figuur 3.2 – Montage achterkant van de behuizing

3.3 De telefoonlijn aansluiten (detail "M" in figuur 3.1)

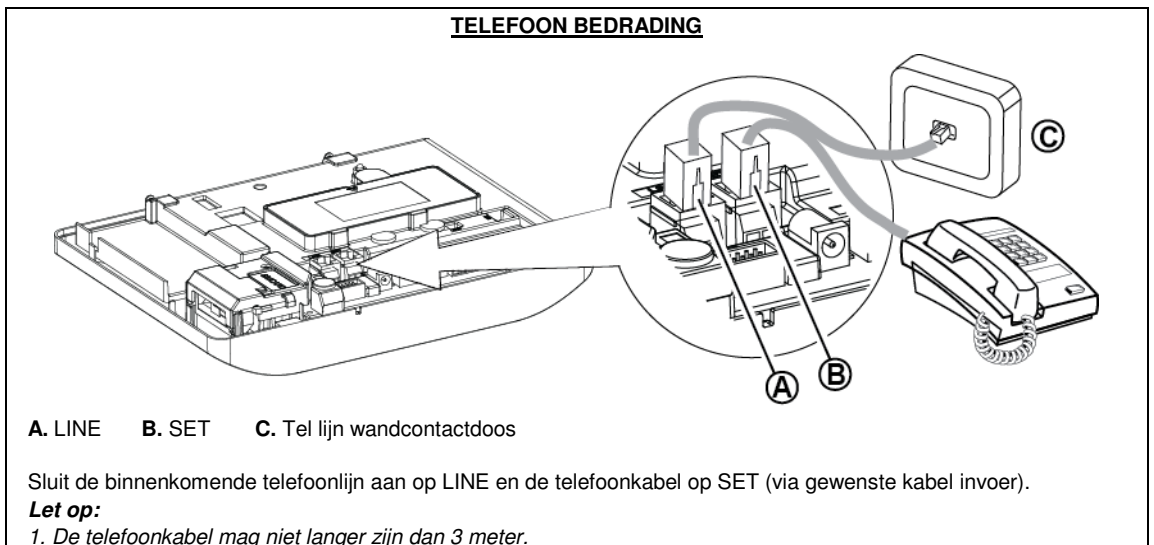

Figuur 3.3a – Telefoon bedrading

Voor alle installaties geldt: Indien er een DSL aansluiting gebuikt wordt, dient de telefoonlijn door een DSL filter gevoerd te worden (zie Bericht aan de Installateur op pagina 2 voor aanvullende informatie).

3. POWERMASTER-30 G2 INSTALLATIE

3.4 Bekabelde zone en sirene aansluiten (detail "B" in figuur 3.1)

Als de expansie module niet wordt gebruikt, kunnen de bekabelde zone en sirene met lage voltage rechtstreeks op het voorpaneel van de PCB worden aangesloten.

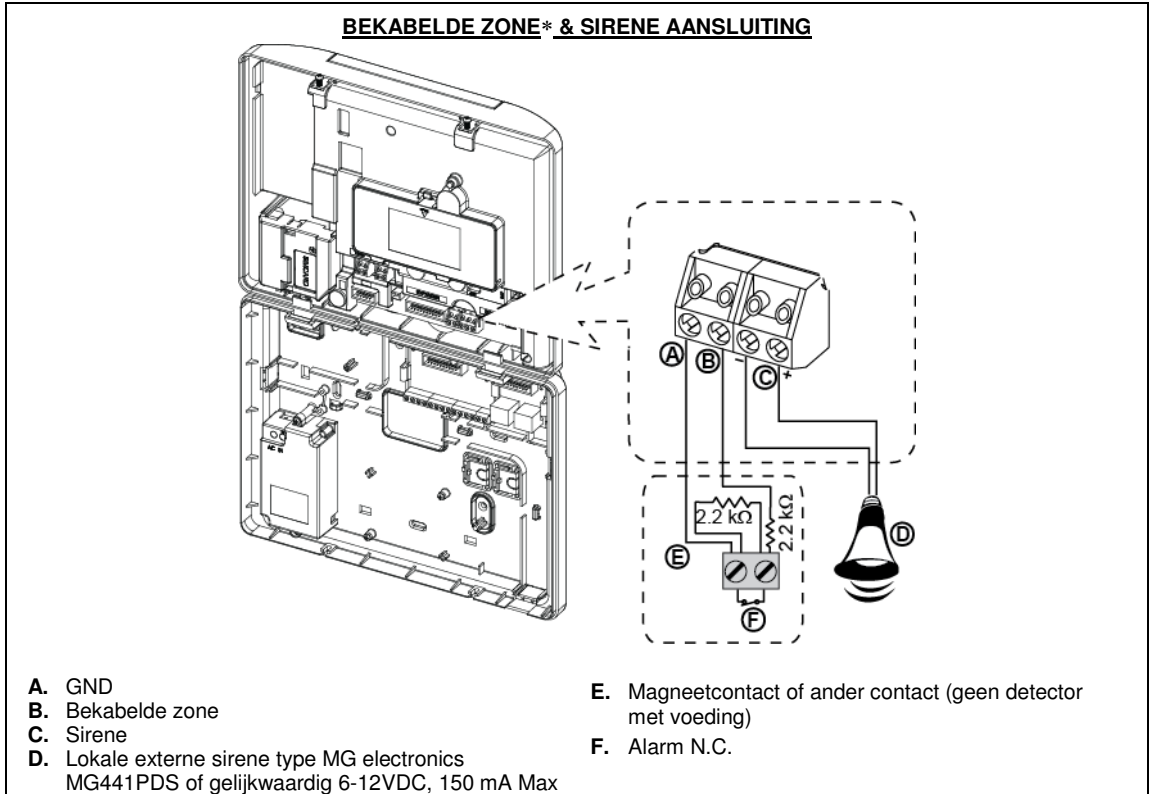

Figuur 3.4 – Bekabelde zone en sirene aansluiting*

3.5 Systeem planning en programmering

Programmeer nu, voordat het wordt gemonteerd, het systeem zoals in de programmeersectie wordt aangegeven.

Met de tabellen in BIJLAGE C kunt u de locatie van elke detector plannen en vastleggen en tevens de houder en taak van elke zender vastleggen.

3.6 GSM Module Installatie (detail "N" in figuur 3.1)

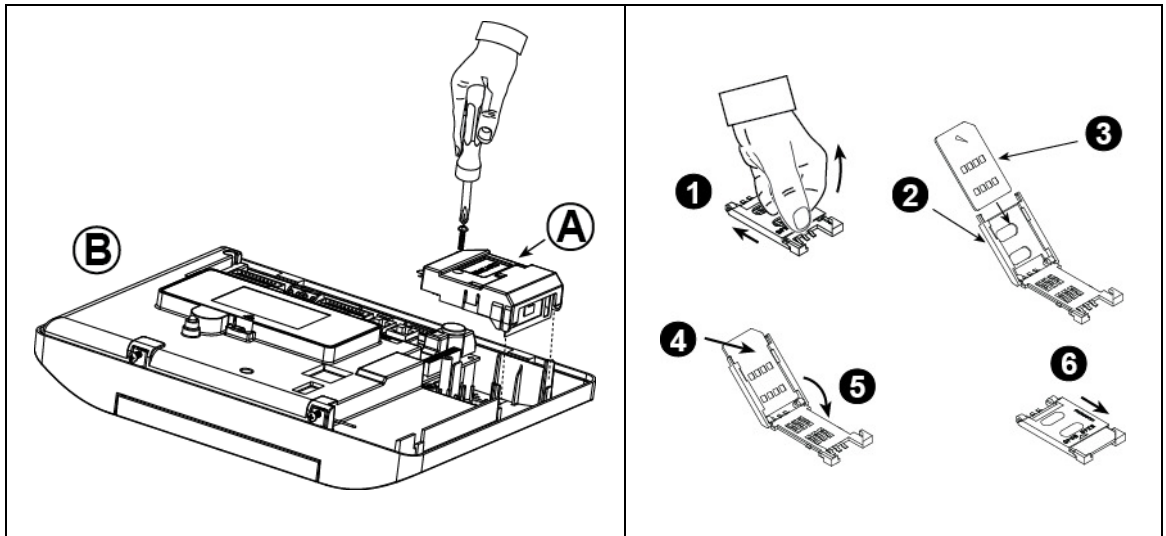

Plaats de GSM-module en bevestig deze zoals aangegeven in bovenstaande figuur.

A. GSM

B. Voorkant

Waarschuwing! De GSM module niet plaatsen of verwijderen als het besturingspaneel onder stroom staat of als de batterij aangesloten is.

Plaats de SIM-kaart in de GSM-module zoals aangegeven in bovenstaande figuur.

1. Schuif de houder open
2. Open de houder
3. Plaats de SIM-kaart voor de houder (let op de oriëntatie van de SIM-kaart)
4. Schuif de SIM-kaart in de houder
5. Druk de houder dicht
6. Vergrendel de houder

BELANGRIJK! De SIM-kaart niet plaatsen of verwijderen als het besturingspaneel onder stroom staat of als de batterij aangesloten is

Let op: De compliantie van het GSM-alarmsysteem met EN 50131-1 ATS4 werd bewezen door het testen van de veiligheidsvereisten voor oproepen D2, M2, T3, S1, I2", beschreven in EN 50136-1-1:1998/A2: 2008, EN 50136-2-1:1998/A1: 2001, EN50136-2-2: 1998.

Figuur 3.6 – Optionele GSM-module monteren en SIM-kaart plaatsen

3. POWERMASTER-30 G2 INSTALLATIE

3.7 DUAL RS-232 module montage (detail "F" in figuur 3.1)

De Dual RS-232 is een module die het mogelijk maakt om twee seriële verbindingen tegelijk te hebben draaien, zoals een lokale PC verbinding of GSM module.

De GSM unit zorgt ervoor dat de PowerMaster-30 G2 over een GSM netwerk kan doormelden (zie de GSM modem installatie instructies voor aanvullende details betreffende de GSM unit).

1. Druk de DUAL RS-232 module in het hiervoor gemarkeerde deel (zie figuur 3.7) totdat u een klik hoort.
2. Sluit de bandkabel (inbegrepen in het pakket van de module) aan tussen het voorpaneel en de DUAL RS-232.
Let op! De kant van de kabel met trekcontlasting is voor aansluiting op de voorkant van de centrale – sluit deze niet op de achterbehuizing aan!
3. Sluit een lokale PC aan op de DUAL RS-232 module connector (B) of (C), zoals getoond in figuur 3.7.

A. DUAL RS-232 module

B. Connector voor PC

C. Connector voor PC

D. Visonic PC-kabel

E. Bandkabel met trekcontlasting clip

E1. Deze kant voor de voorkant van de centrale

E2. Deze voor de achterkant

F. Connector voor bandkabel

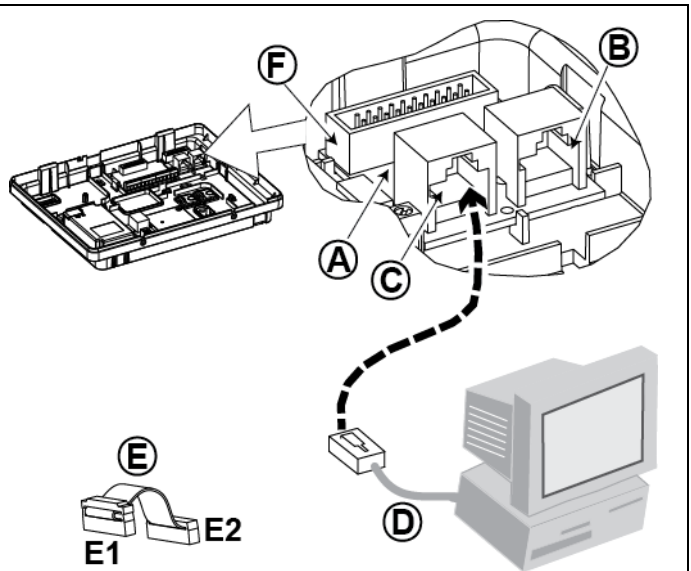

Figuur 3.7 –Dual RS-232 module montage

3.8 PGM-5 interface installatie (op de plaats van detail "F" in figuur 3.1)

PGM-5 is een interface module die is ontworpen voor het aanbieden van alarmen, storingen en status signalen aan externe apparaten, zoals lange afstand draadloze zenders, CCTV-systemen, domotica systemen en LED signalering panelen (voor meer bijzonderheden, zie de PGM-5 Installatie instructies).

De PGM-5 biedt vijf solid state relais contact uitgangen en is ontworpen als een plug-in module voor de PowerMaster-30 G2.

Let op: De PGM is alleen actief als de PGM-5 optie in de fabriekinstellingen van het besturingspaneel is ingeschakeld.

Waarschuwing! Bij het monteren van de PGM-5 module wordt sterk aanbevolen de kabel te leiden, zoals in figuur 3.8 wordt getoond, om storing te voorkomen als deze te dicht bij de antennes van de centrale ligt.

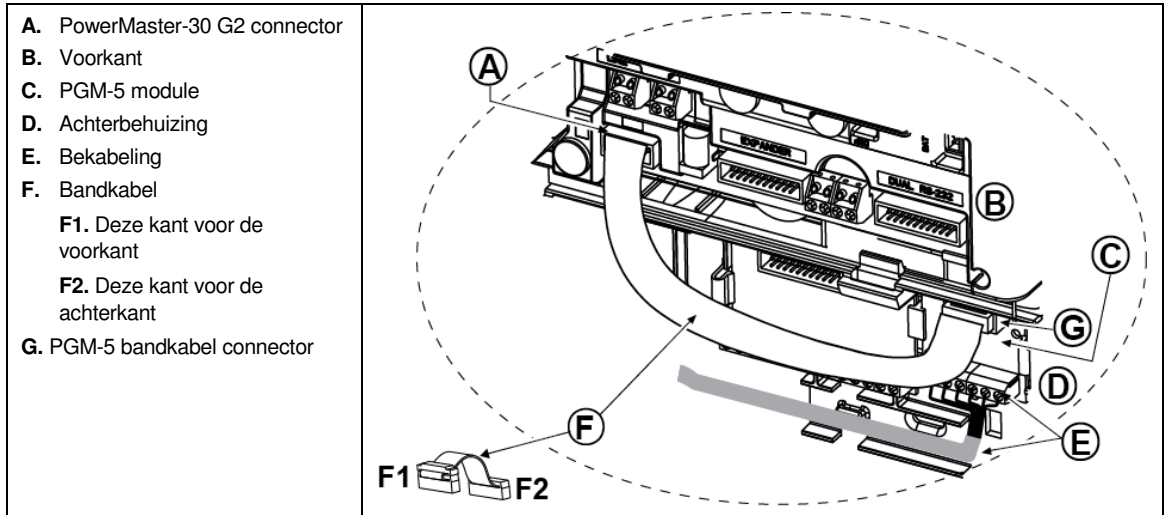

Figuur 3.8 – Montage PGM-5 module

3.9 Optionele expansie module (detail "K" in figuur 3.1)

De expansie module is een optionele module. Als deze optionele module is geplaatst, mogen de bekabelde zone of de speciale sirene op de voorkant van de centrale niet worden gebruikt.

Monteer de expansie module zoals getoond in figuur 3.9a.

1. Druk de expansie module (aan de achterkant van de centrale) naar beneden, tussen de 2 clips.
2. Sluit de bandkabel van de expansie module aan op de connector op de voorkant van de centrale.

Waarschuwing! De kant van de bandkabel met trekcontasting is voor aansluiting op de voorkant van de centrale – sluit deze niet op de achterbehuizing aan!

A. 2 clips

B. Bandkabel met één trekcontasting clip

B1. Deze kant voor de voorkant

B2. Deze kant voor de achterkant

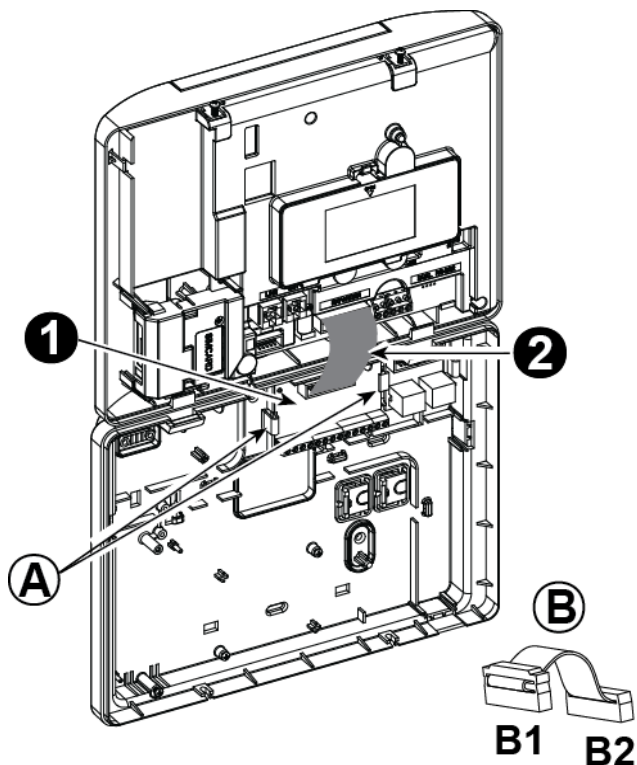

Figuur 3.9a –Expansie module

3. POWERMASTER-30 G2 INSTALLATIE

OPTIONELE EXPANSIE MODULE, ZONES, SPEAKER BOX EN BEKABELDE DETECTOREN AANSLUITEN

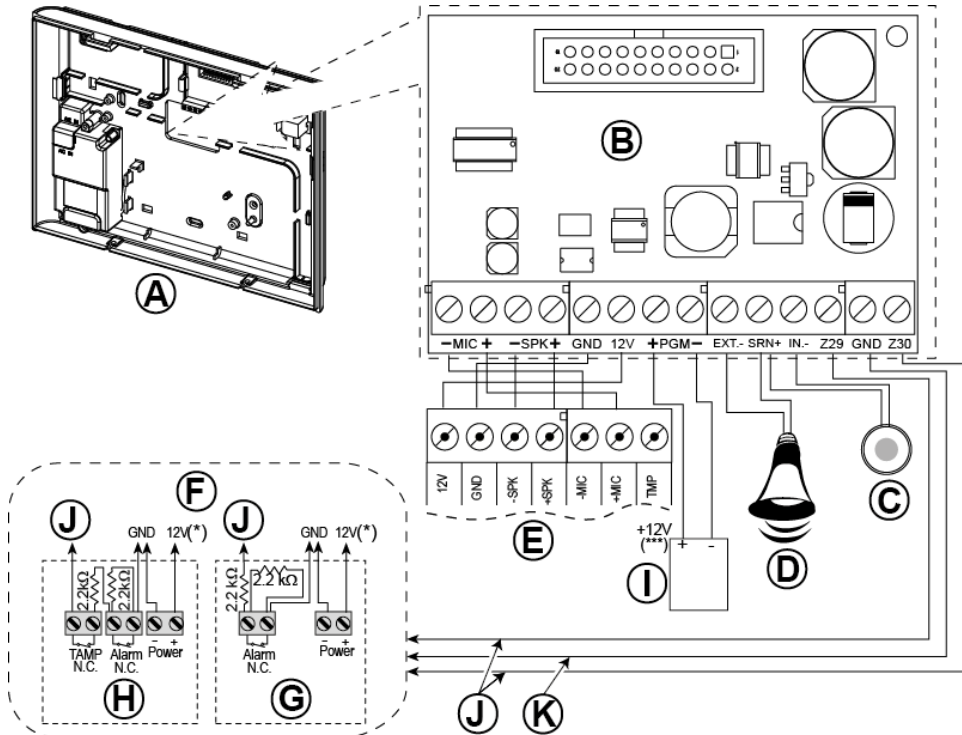

- A. Achter behuizing
- B. Expansie module
- C. Lokale interne sirene of flitszer 6-12 VDC, 150 mA max.
- D. Buitensirene MG441PDS of gelijkwaardige sirene 12VDC 350 mA max.
- E. Antwoord apparaat
- F. Sluit de bekabelde detectoren aan zoals getoond.

Let op:

Installeer de bekabelde detector op minimaal 2 meter afstand van de centrale.

Wat de twee bekabelde zones betreft: de centrale rangschikt de gebeurtenissen volgens de gemeten weerstand, zoals getoond in de onderstaande tabel.

E.O.L of Weerstand van de Sleutelschakelaar

Bereik	Zone	Sleutelschakelaar
0 kΩ ↔ ~1.76 kΩ	Sabotage	Sabotage
~1.76 kΩ ↔ ~2.64 kΩ	Normaal	Inschakelen
~2.64 kΩ ↔ ~3.52 kΩ	Sabotage	Sabotage
~3.52 kΩ ↔ ~5.26 kΩ	Alarm	Uitschakelen
~5.26 kΩ ↔ ∞	Sabotage	Sabotage

Opmerkingen:

1. De EOL-weerstanden zijn 2.2 kΩ weerstanden van 1/4 W, 5% meegeleverd met het paneel.
2. Als de inschakeling actief is, moet de bekabelde zone in het beschermde gebied blijven.

- G. Detector zonder sabotageschakelaar of sleutelschakelaar
- H. Detector met sabotageschakelaar of sabotage sleutelschakelaar
- I. PGM-apparaat
- J. Bekabelde zone A of B
- K. Grond (GND)

Figuur 3.9b – Zone* en sirene aansluiting

Notities voor de bekabeling van de EXPANSIE MODULE:

* Bekabelde zone* klemmen kunnen op een normally closed contact van een detector aangesloten worden, een schakelaar of een drukknop, met een 2,2 KΩ weerstand over het contact gezet. De 12V klem kan worden gebruikt voor stroomafname (tot 36mA) indien nodig.

3. POWERMASTER-30 G2 INSTALLATIE

** De EXT klemmen kunnen worden gebruikt voor een buitensirene.

De INT klemmen kunnen worden geprogrammeerd als een "binnensirene" of "flitser" (zie par. 4.7).

De 12V en "GND" klemmen kunnen worden gebruikt voor het (continu) voeden van een sirene.

*** De 12V voeding naar de PGM uitgang is gezekeerd op 100 mA.

WAARSCHUWING! Let er bij het terugplaatsen van de klemmen op dat deze recht op de pinnen op de printplaat worden gezet. Scheef of verkeerd terugplaatsen kan de print van de Powermaster-30 G2 beschadigen!

BELANGRIJK! De klemmen voor de binnen- en buitensirene INT en EXT zijn bedoeld voor 12VDC sirenes. Sluit geen luidspreker aan op de klemmen anders zullen deze beschadigen.

3.10 Netvoeding aansluiten

Let op: Gebruik geen andere elektriciteitskabel of voedingskabel dan die door LEADER ELECTRONICS geleverd (3 m lang), modelnummer MU24-11125-A10F.

Let op: Deze apparatuur moet worden geïnstalleerd in overeenstemming met Hoofdstuk 2 van de National Fire Alarm Code, ANSI/NFPA 72, (National Fire Protection Association).

Verbind de stroomkabel en sluit de centrale aan zoals hieronder wordt getoond in figuur 3.10a – 3.10b.

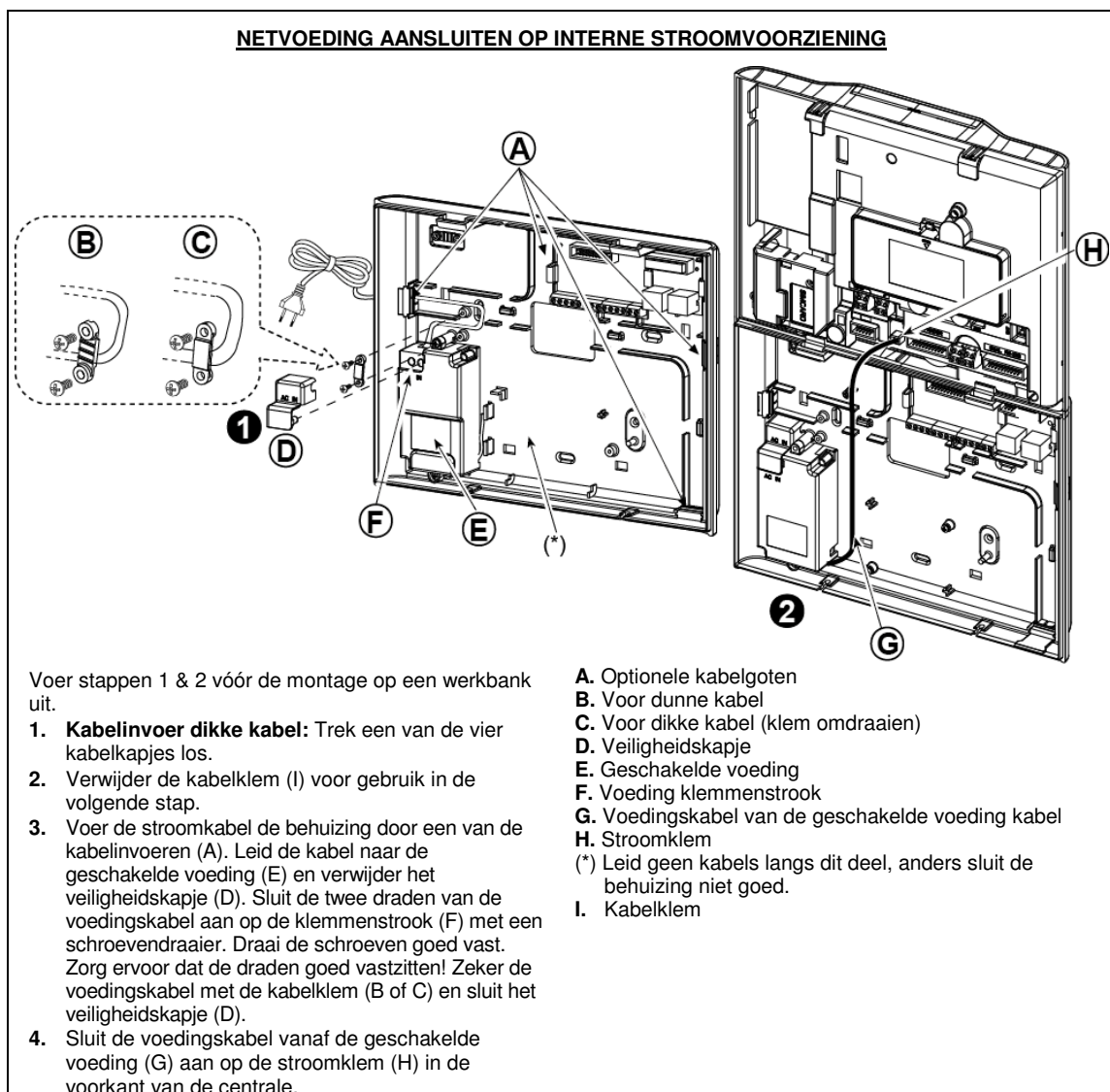

Figuur 3.10a – Netvoeding aansluiten voor interne stroomvoorziening

NETVOEDING AANSLUITEN OP EXTERNE STROOMVOORZIENING

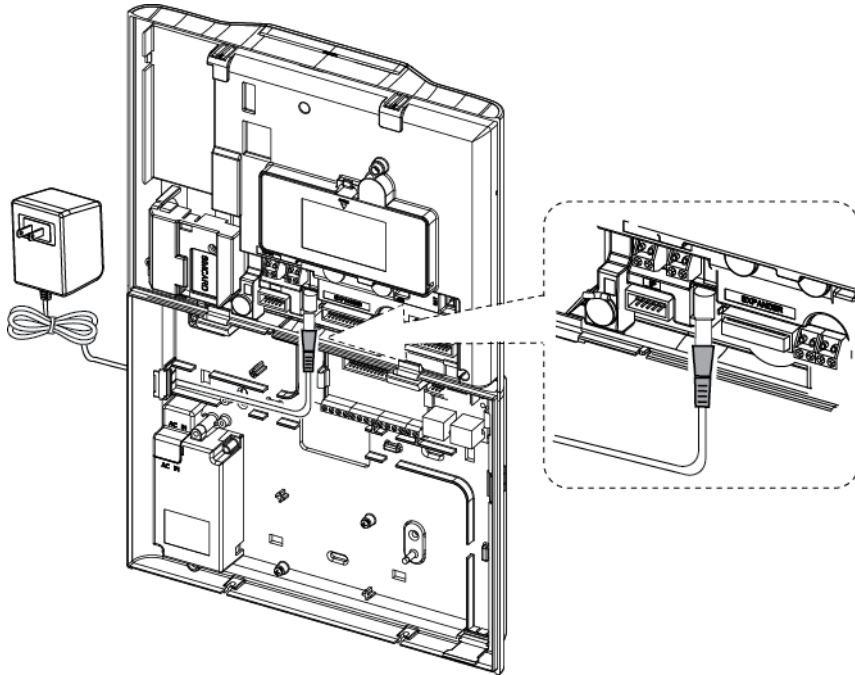

Sluit de connector van de netadapter aan op de voedingsaansluiting in de voorkant van de centrale.

Figuur 3.10b – Externe stroomvoorziening

3.11 Batterij plaatsen

Open het batterij compartiment. Plaats vervolgens een 6-batterij of 8-batterij pack en sluit de connector aan zoals getoond in figuur 3.11.

- A. Voorkant
- B. Batterij kabel
- C. Connector voor de batterij kabel

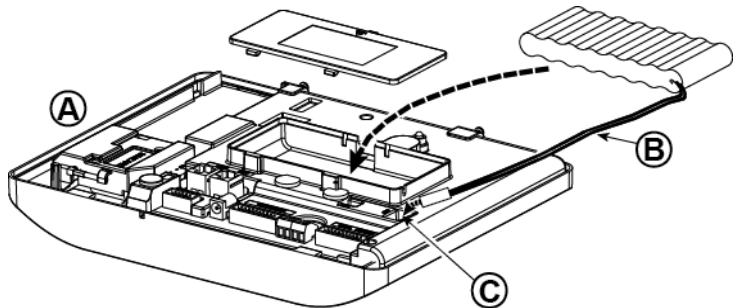

Figuur 3.11 – Batterij plaatsen

3.12 Tijdelijke netvoeding aansluiten

Sluit een tijdelijke voedingskabel aan op de PowerMaster-30 G2 (zie figuur 3.10). U kunt ook een back-up batterij als voedingsbron aansluiten, zoals in figuur 3.11 wordt getoond.

Negeer alle "storing" indicaties die betrekking hebben op het ontbreken van de batterij of het ontbreken van de telefoonlijn aansluiting.

Voor naleving van Europese veiligheidsvoorschriften:

- Het model moet in overeenstemming met de lokale elektrische code worden geïnstalleerd.
- De groepenkast moet gemakkelijk toegankelijk zijn.
- De waarde van de zekering moet 16A of minder zijn.

Zie figuur 3.11 "Batterij plaatsen".

3.13 Sluiten van de PowerMaster-30 G2 centrale

Onderstaand wordt het sluiten van+ de centrale getoond.

Voor het sluiten van de centrale

- Sluit de diverse bandkabels aan tussen de voor- en achterkant (max. 3 stuks, afhankelijk van de gekozen opties).
- Sluit de centrale en schroef deze met 2 schroeven vast.
- Schakel de centrale in; controleer of de "stroom"-indicator (groene LED) op de centrale brandt.

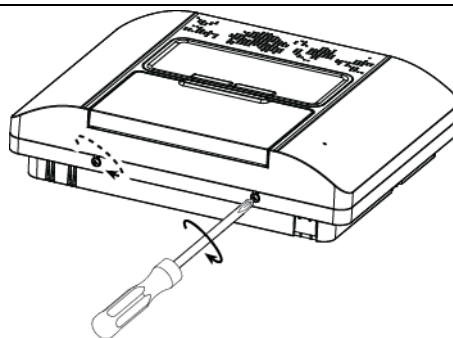

Figuur 3.13 - Sluiten

4. PROGRAMMERING

4.1 Algemene richtlijnen

Dit hoofdstuk legt de installatie programmering (configuratie) opties uit van uw PowerMaster systeem en hoe u de werking kunt aanpassen aan uw specifieke behoeften en de vereisten van de eindgebruiker.

De centrale biedt de mogelijkheid om het systeem in partities¹ op te delen. De Partitie functie stelt u in staat om tot maximaal drie onafhankelijk gebieden te hebben met verschillende gebruikerscodes, toegewezen aan elk gebied. Een partitie kan ingeschakeld of uitgeschakeld worden ongeacht de status van de andere partities binnen het systeem.

Met de nieuwe Soak Test functie kunnen geselecteerde zones gedurende een vooraf bepaalde periode worden getest. In de Soak Test modus veroorzaakt het activeren van een zone geen alarm en worden de sirene en flitser niet geactiveerd. De zoneactivering wordt opgeslagen in het logboek en wordt niet gerapporteerd aan de meldkamer. De zone blijft in Soak Test modus totdat de vooraf bepaalde periode van de Soak Test is verstreken zonder activering van het alarm. De zone gaat dan automatisch uit de Soak Test modus.

Met Software-upgrade kunt u de software van de centrale op afstand upgraden vanaf de PowerManage server. Tijdens de volledige software-upgradeprocedure zal "UPGRADING..." te lezen zijn op het display van de PowerMaster.



Let op: De software-upgrade kan niet worden uitgevoerd wanneer de centrale is ingeschakeld als TOTAAL of in het geval van een netspanning uitval.







Tech Tip

Het is aan te raden de Powermaster op een werkbank te programmeren voordat u gaat installeren. Voeding kan worden verkregen van de back-up batterij of van het lichtnet.

4.1.1 Navigatie

De toetsen van het toetsenbord worden gebruikt om te navigeren en configureren tijdens het programmeren. De volgende tabel voorziet een gedetailleerde beschrijving van de functie of het gebruik van elke toets.

Knop	Betekenis	Navigatie / Functie
	VOLGENDE	Wordt gebruikt om een stap verder te gaan in een menu.
	TERUG	Wordt gebruikt om een stap terug te gaan in een menu.
	OK	Wordt gebruikt om een menu optie te selecteren of om gegevens of een actie te bevestigen .
	THUIS	Wordt gebruikt om een niveau terug te gaan in een menu of om naar de vorige insteloptie terug te gaan .
	WEG	Wordt gebruikt voor het terugspringen naar het scherm [<OK> VERLATEN] voor het verlaten van de programmering.
	UIT	Wordt gebruikt voor het annuleren, verwijderen, wissen of schonen van instellingen, gegevens, enz.
0 – 9		Numerieke toetsen om cijfers in te voeren waar nodig.

Om de opties binnen de menu's te bekijken en een optie te selecteren, druk herhaaldelijk op de volgende  of terug  toets tot de gewenste optie getoond wordt (ook aangeduid als  in deze gids), en druk vervolgens op de OK  toets om de gewenste optie te selecteren (ook aangeduid als  in deze gids). Om terug te keren naar de vorige opties dient u herhaaldelijk op de THUIS  toets te drukken en, om uit het programmering menu te gaan, drukt u op de  WEG toets.





Om de procedure verder te vergemakkelijken, heeft u maar twee basis toetsen nodig om het volledige paneel te programmeren: De VOLGENDE  en de OK  toets. De  toets scrolt door de opties, en de  toets selecteert de optie die u wilt.



¹ Alleen van toepassing op de PowerMaster-30 G2

4. PROGRAMMERING

4.1.2 Geluiden

De geluiden die u tijdens het programmeren hoort zijn:





Geluid	Betekenis
	Enkele pieptoon, wanneer een toets wordt ingedrukt
	Dubbele pieptoon, system keert automatisch terug naar de GEREED modus (na time-out).
	Driedubbele pieptoon, geeft een storing aan
	Vrolijke melodie (- - - —), geeft een succesvolle handeling aan.
	Treurige melodie (—), geeft een mislukte handeling of afwijzing aan

U kunt het volume niveau van de pieptonen regelen door op de  of  toets te drukken om het volume of de gehoorde pieptonen te verhogen of te verlagen.

4.2 Het "Installatiemenu" openen en een menuoptie selecteren

Alle installatie menu opties zijn toegankelijk via de "Installatiemodus" die standaard één van de hoofdmenu's is in het paneel.

Om de "Installatiemodus" te openen en een Installatie Menu Optie te kiezen, gaat u verder als volgt:

Stap 1	Stap 2	Stap 3	Stap 4																												
Selecteer de "INSTALLATIEMODE" optie	Voer de installatie code in	Selecteer gewenste "Menu" Optie																													
 GEREED 00:00 ↓ INSTALLATIEMODE  CODE: 		 Zie  Zie																													
Als de "INSTALLATIEMODE" niet getoond wordt, raadpleeg dan deel 4.2.1		<table border="1"> <tbody> <tr> <td>01:INSTAL. CODE</td> <td>4.3</td> <td>08:GEBRUIKEROPT.</td> <td>4.10</td> </tr> <tr> <td>02:APPARATEN</td> <td>4.4</td> <td>09:FABRIEKSW.</td> <td>4.11</td> </tr> <tr> <td>03:CENTRALE</td> <td>4.5</td> <td>10:SERIENUMMER</td> <td>4.12</td> </tr> <tr> <td>04:COMMUNICATIE</td> <td>4.6</td> <td>11:UP/DOWNL.</td> <td>4.13</td> </tr> <tr> <td>05:UITGANGEN</td> <td>4.7</td> <td>12:PARTITIES</td> <td>4.14</td> </tr> <tr> <td>06:VRIJE TEKST</td> <td>4.8</td> <td>13. OPERATOR MODE</td> <td>4.15</td> </tr> <tr> <td>07:TESTMODE</td> <td>4.9</td> <td><OK> VERLATEN</td> <td></td> </tr> </tbody> </table>	01:INSTAL. CODE	4.3	08:GEBRUIKEROPT.	4.10	02:APPARATEN	4.4	09:FABRIEKSW.	4.11	03:CENTRALE	4.5	10:SERIENUMMER	4.12	04:COMMUNICATIE	4.6	11:UP/DOWNL.	4.13	05:UITGANGEN	4.7	12:PARTITIES	4.14	06:VRIJE TEKST	4.8	13. OPERATOR MODE	4.15	07:TESTMODE	4.9	<OK> VERLATEN		Ga naar het opgegeven onderdeel van de geselecteerde optie.
01:INSTAL. CODE	4.3	08:GEBRUIKEROPT.	4.10																												
02:APPARATEN	4.4	09:FABRIEKSW.	4.11																												
03:CENTRALE	4.5	10:SERIENUMMER	4.12																												
04:COMMUNICATIE	4.6	11:UP/DOWNL.	4.13																												
05:UITGANGEN	4.7	12:PARTITIES	4.14																												
06:VRIJE TEKST	4.8	13. OPERATOR MODE	4.15																												
07:TESTMODE	4.9	<OK> VERLATEN																													

① - Het openen van het "Installatie" menu

- U heeft enkel toegang tot de "Installatiemodus" wanneer het systeem uitgeschakeld is. Het beschreven proces hierboven omschrijft de situatie waarbij "Gebruikerstoestemming" niet vereist is. Indien er een "Gebruikerstoestemming" vereist is, selecteer eerst het "Gebruikersinstellingen" menu en vraag de Hoofdgebruiker zijn code in te geven en scroll door het menu naar de optie "Installatie menu" (laatste optie in het Gebruikersinstellingen menu). Ga verder naar Stap 2.
- Als u uw Installatie code nummer nog niet veranderd heeft, gebruik dan de standaardinstellingen: 8888 voor installateur & 9999 voor hoofdinstallateur.
Indien u vijfmaal een ongeldige installatie code heeft ingevoerd, zal het keypad automatisch voor een vooraf gedefinieerde periode worden uitgeschakeld en zal het bericht **VERKEERDE CODE** worden weergegeven.
- U heeft nu het "Installatie Menu" geopend. Scroll en selecteer het gewenste menu optie en ga verder naar het overeenkomstige onderdeel in de handleiding (aangegeven aan de rechterkant van elke optie).

4.2.1 Het openen van de "Installatiemenu" als "Gebruikerstoestemming" is ingeschakeld

In bepaalde landen kunnen de reglementen een **gebruikerstoestemming** vereisen om wijzigingen in de configuratie van het paneel aan te brengen. Om te voldoen aan deze reglementen, is de optie "Installatie Menu" enkel toegankelijk via het "Gebruikersinstellingen" menu. De Hoofdgebruiker moet eerst het "Gebruikersinstellingen" menu openen en dan scrollen tot de "Installatie Menu" optie getoond wordt en dan kan de installateur verder gaan zoals getoond in de tabel (zie ook ① [1] in Stap 1 hierboven).

Om het paneel te laten voldoen aan de **gebruikerstoestemming** eisen – zie optie #91 "Gebruikers toestemming" in onderdeel 4.5.8.

4.2.2 Opties selecteren



① ① – Een optie uit een menu selecteren

Voorbeeld: Om een optie uit het "COMMUNICATIE" menu te selecteren:

- [1] Open het **Installatiemenu** en selecteer de "**04.COMMUNICATIE**" optie (zie onderdeel 4.2).
- [2] Selecteer de submenu optie die u nodig heeft, bijvoorbeeld: "**3: PAC MELDING**".
- [3] Selecteer de parameter die u wenst te configureren, bijvoorbeeld: "**11:1 AANSLUITNR.**".
- [4] Ga, om verder te gaan, naar het onderdeel van de geselecteerde submenu optie, bijvoorbeeld onderdeel 4.6.4 voor het "**3: PAC MELDING**" menu, en zoek naar het submenu dat u wenst te configureren (bijv. "**11:1 AANSLUITNR.**"). Na het instellen van de geselecteerde parameter gaat het scherm terug naar stap 3.

Om de Configuratie van de geselecteerde optie te veranderen:

Bij het openen van de geselecteerde optie, toont het scherm de huidige **instelling** gemarkeerd met ■.

Om de configuratie te veranderen, scrollt u door  het "Opties" menu en selecteert u de gewenste instelling en drukt u ter bevestiging op . Daarna keert het display terug naar stap 3.

4.2.3 Het installatiemenu verlaten

Doe het volgende om het installatiemenu te verlaten:

Stap 1	①	Stap 2	①	Stap 3	①
Willekeurig scherm	[1]	<OK>=VERLATEN	[2]	GEREED 12:00	[3]

① ① – Het installatiemenu verlaten

- [1] Voor het verlaten van "Installatiemenu" menu, ga naar een hoger niveau in het menu door herhaaldelijk te drukken op  totdat op het display staat "<OK> = VERLATEN" of druk eenmaal op de  knop, die u onmiddellijk naar het afsluitscherm brengt "<OK> = VERLATEN".
- [2] Wanneer op het display staat "<OK> = VERLATEN", druk op .
- [3] Het systeem verlaat het "Installatiemenu" menu en keert terug naar de normale uitgeschakelde staat en toont op het display GEREED 12:00.

4.3 Installatie codes instellen

Het PowerMaster systeem biedt twee installatie autorisatieniveau's met aparte installatie codes:

- **Hoofdininstallateur:** De "Hoofdininstallateur" is bevoegd om toegang te hebben tot alle Installatie Menu en submenu opties. De standaard code is: 9999 (*).
- **Installateur:** De "Installateur" is bevoegd om toegang te hebben tot de meeste, maar niet alle Installatie Menu en submenu opties. De standaard code is: 8888 (*).
- **Bewaker code:** Laat een geautoriseerde bewaker enkel toe het bedieningspaneel in te schakelen / uit te schakelen. De standaard code is: 0000 (*).

Het volgende kan uitsluitend met de **hoofd installatiecode** gedaan worden:

- Hoofdininstallatiecode wijzigen.
- Het definiëren van specifieke communicatie parameters – zie **4. COMMUNICATIE** in onderdelen 4.6.1 en 4.6.4.
- Het resetten van PowerMaster parameters naar de standaard parameters – zie **09. FABRIEKSWAARD** in onderdeel 4.11.

Opmerking: Niet elk systeem bevat een **Hoofdininstallateur code** functie. In zulke systemen, heeft de **Installateur** toegang tot alle Installatie Menu en submenu opties, hetzelfde als een Hoofdininstallateur.

(*)Verwacht wordt, dat u deze code slechts eenmaal, bij het initiële openen gebruikt, en deze vervangt door een geheime code die u slechts kent.

4. PROGRAMMERING

Om uw Hoofdinsteur of Installeur opties te veranderen, ga verder als volgt:

Step 1	Step 2	Step 3	Step 4
Selecteer "01:INSTAL [1] CODE" Optie	Selecteer [2] Hoofdinsteur of Installeur code	Geef de NIEUWE [3] Hoofdinsteur of Installeur code in	
INSTALLATIEMODE	NIEUWE HOOFD. CODE	HOOFD. CODE: ■■■■	OK Naar Step 2
↓	↓	of of of	
↓	NIEUWE INSTAL.	INST. CODE: ■■■■	OK Naar Step 2
↓	↓	of of	
01:INSTAL. CODE	BEWAKER CODE	BEWAKER CODE: ■■■■	OK

① ① – Instelling Installatie Codes

- [1] Open het **Installatiemode** en selecteer de "01:INSTAL. CODE" optie (zie onderdeel 3.2).
- [2] Selecteer de " **NIEUWE HOOFD CODE**", "**NIEUWE INSTAL. CODE**" of "**BEWAKER CODE**" optie. Het kan zijn dat sommige panelen enkel de Installeur code en Bewaker Code optie hebben.
- [3] Geef de nieuwe 4-cijferige Code in op de plaats van de knipperende cursor en druk dan op **OK**.

Opmerkingen:

1. Code "0000" is niet geldig voor Hoofd Installeur. Het wordt aangeraden deze ook NIET voor de Installeur te gebruiken.
2. **Waarschuwing! Gebruik altijd verschillende codes voor de Hoofdinsteur, voor de Installeur en voor de Gebruikers.**

A. Indien de Hoofdinsteur Code identiek is aan de installeur Code, zal het voor het paneel niet mogelijk zijn de Hoofdinsteur te herkennen. In dit geval moet u de Installeur code in een andere code veranderen. Dit zal de Hoofdinsteur code herbevestigen.

B. Indien een Gebruikerscode identiek is aan de Hoofdinsteur of installeur codes, zal het voor het systeem niet langer mogelijk zijn de Installeur code te herkennen. In dit geval moet u het "Gebruikersinstellingen" menu openen en de Gebruikerscode in een andere code veranderen. Dit zal de Installeur code weer actief maken.

4.3.1 Identieke Installatie en Hoofdinsteur codes

Bij een 2 installatiecode systeem, kan de monteur zijn installatiecode per ongeluk veranderen in die van de Hoofdinsteur. In dat geval zal het systeem de wijziging accepteren om te voorkomen dat de monteur zich realiseert wat de Hoofdinsteur code is. De volgende keer dat de Hoofd Installeur zijn code gebruikt, zal hij beschouwd worden als een installeur en niet als een hoofdinsteur. In dat geval moet de Hoofdinsteur dit oplossen op een van de volgende manieren:

- (a) Open het paneel met de Remote Programmer software toepassing en wijzig de Hoofdinsteur code in een die verschilt van de code van de gewone installeur.
- (b) i) Wijzig de Installatiecode in een tijdelijke code, ii) verlaat de Installatie modus, iii) open opnieuw de installatie mode met de Hoofdinsteur code (de Hoofdinsteur code zal nu geaccepteerd worden), iv) wijzig de Hoofdinsteur code in een andere code, v) en stel de installatie code weer terug (met andere woorden: herstel de wijziging van de tijdelijke code), zodat de installeur het systeem kan blijven openen.

Het is ook mogelijk dat een gebruiker per ongeluk zijn gebruikerscode wijzigt in dezelfde code die al als installatiecode of hoofdinsteur code wordt gebruikt. In dat geval zal de installatiecode niet meer geldig zijn. De installeur moet dan dezelfde procedure volgen als hierboven beschreven om deze storing op te lossen.

4.4 Apparaten

4.4.1 Zones / Zenders menuopties

Het APPARATEN menu maakt het mogelijk nieuwe zones en zenders aan het systeem toe te voegen, hen te configureren en te wissen indien nodig.

Volg de onderstaande instructies om een optie te kiezen. Aanvullende details zijn te vinden in onderdeel 4.2.







INSTALLATIE → 02:APPARATEN → gewenste MENU → geeft scrol aan  en selecteer 

Optie	Gebruik	Onderdeel
APP. INLEREN	Gebruik om het apparaat toe te voegen en de werking te configureren volgens uw voorkeur. In het geval van sensoren ook om zone naam (locatie), zone type en bel werking te definiëren.	4.4.2
WIS APPARATEN	Gebruik om apparaten te wissen en hun configuratie te resetten.	4.4.3
WIJZIG APPARATEN	Gebruik om de configuratie van het apparaat te herzien en/of te veranderen .	4.4.4
VERVANG APPARAAT	Gebruik om slechte werkende apparaten te vervangen door nieuwe, en daarbij automatisch de juiste instellingen over te nemen.	4.4.5
DEFAULTS	Gebruik om de standaarden van de parameters van het apparaat aan te passen volgens uw persoonlijke voorkeur voor elke nieuw apparaat dat in het systeem geregistreerd wordt.	4.4.6
SOAK TOEVOEGEN	Gebruik om de SOAK TEST in te schakelen voor apparaat zones.	4.4.7

4.4.2 Nieuwe draadloze apparaten of bedrade sensoren toevoegen

Deel A - Inleren



Om een apparaat in te leren en te configureren, dient u de instructies in de volgende tabel te volgen

Stap 1	Stap 2	Stap 3	Stap 4
Selecteer "APP.INLEREN" Optie	Apparaat nu inleren of Geef de ID code van het apparaat in	Selecteer een Zone nummer	Configureer zone & apparaat parameters
			
APP. INLEREN	OK NU INLEREN of  GEEF ID:XXX-XXXX	OK Z01:Bew.melder  ID Nr. 120-1254	Ga verder naar de 2 ^o onderstaande tabel
	Druk op de inleren knop of voer het apparaat ID of type 050-0001 voor bekabelde melder in. Zie de onderstaande gedetailleerde instructies	↓ Z05:Bew.melder  ID Nr. 120-1254	

① ① - Nieuwe apparaten toevoegen

- [1] Open de "INSTALLATIEMODE", selecteer "02:APPARATEN" (zie sectie 4.2) en selecteer vervolgens "APPARAAT INLEREN".
Vanwege de versleuteling kunnen PowerG apparaten (waaronder Keyfobs) niet op meer dan één systeem tegelijk worden gebruikt. Vergeet niet de compatibiliteit van paneel en apparaat te controleren.
- [2] Zie inleren via knop of apparaat ID hieronder. Indien inleren succesvol is afgerond verschijnt er op het scherm "APPARAAT INGELEERD" (of "ID GEACCEPTEERD") en toont het scherm vervolgens de details van het apparaat - zie [3]. Echter, indien de registratie mislukt, zal het scherm u de reden van falen aangeven, bijvoorbeeld: "REEDS INGELEERD" of "GEEN VRIJE LOC.". Als het ingeleerde apparaat is aangepast om te werken als een ander apparaat dat het paneel herkent, verschijnt "AANGEPAST <OK>" op het display.

4. PROGRAMMERING

- [3] Het scherm toont de details van het apparaat en het eerst beschikbare vrije Zone nummer, bijvoorbeeld: **"Z01:Bew.melder > ID Nr. 120-1254"** (of **"K01:Keyfob / S01:Sirene** enz. afhankelijk van het type van het ingeleerde apparaat).
Zowel draadloze als bekabelde melders kunnen in elk zonenummer worden ingeleerd. Om het zonenummer te veranderen klikt u op de  knop of typt u het zonenummer in en drukt u vervolgens ter bevestiging op .
- [4] Ga verder met Deel B om het apparaat te configureren – zie onderstaande tabel

Controleren van compatibiliteit paneel ↔ en apparaat

Elk PowerG apparaat heeft een Klant ID met 7 karakters geprint op de sticker op het apparaat in het formaat: FFF-M:DDD, (bijvoorbeeld 868-0:012) waar FFF de frequentie band is en M:DDD de variant code. Zorg er voor de compatibiliteit van PowerG systeemapparaten voor dat alle apparaten dezelfde frequentie (FFF) band hebben en dat de variant code van de apparaten overeenkomt met de variant code op het paneel. Of het eerste cijfer van de apparaat variant code (M) moet overeenkomen met dat van het paneel; het maakt niet uit wat de laatste 3 cijfers van de variant code van het paneel (DDD) zijn.

Inleren aan de hand van het apparaat ID code

Het 7-cijferige apparaat ID code kan worden gebruikt om een apparaat lokaal of vanaf een locatie op afstand op het paneel te registreren met behulp van de Remote Programmer PC software. Het inleren op apparaat ID code is een twee fase procedure.

In de 1^e fase registreert u de ID code van het apparaat op het paneel en voltooit u de apparaatconfiguratie. Dit is mogelijk vanaf een locatie op afstand met behulp van de Remote Programmer PC software. Na de 1^e fase wacht het PowerMaster paneel tot het apparaat op het netwerk verschijnt om vervolgens het inleren te voltooien.

In de 2^e fase wordt het inleren voltooid als het paneel volledig in bedrijf is wanneer u de batterij in het apparaat stopt of op de knop Sabotage of Inleren op het apparaat drukt. Deze procedure kan erg nuttig zijn voor het toevoegen van apparaten aan bestaande systemen zonder dat het nodig is de monteurs te voorzien van de Installatie Code of toegang te verlenen aan de programmeer menu's.

Let op! Het systeem geeft de storing "NIET VERBONDEN" aan totdat de 2^e fase van alle geregistreerde apparaten is voltooid.

Let op: Op vooraf ingeleerde zones kan de Soak Test enkel worden geactiveerd wanneer de zone volledig is ingeleerd.

Inleren via de Inleren knop

























Het paneel is ingesteld op de mode 'Inleren' (stap 2 hierboven) en het apparaat wordt ingeleerd via de Inleertoets (raadpleeg hiervoor de Installatie Instructies van het apparaat zelf), open het apparaat en identificeer de **Inleertoets**. Gebruik voor handzenders en toetsenborden de **AUX '*'** toets. **Plaats de batterij** voor gasmelders.

Druk 2-5 seconden op de Inleer toets tot de LED op AAN springt en laat de toets dan los. De LED zal uitdoven of kan nog enkele seconden knipperen tot de registratie compleet is. Als het inleren met succes is afgerond, klinkt de "Vrolijke melodie" van de PowerMaster en toont het LCD even **"APPARAAT INGELEERD"** en toont dan de details van het apparaat.





Inleren van bekabelde melders

Om een **bedrade sensor** in de bedrade zone te registreren, gebruik ID: 050-0001 of 050-0002.

Deel B - Configuratie

Stap 1		Stap 2		Stap 3		Stap 4	
Open Locatie Menu[6]	[1]	Selecteer Locatie (zie onderstaande lijst)	[2]	Open Zone Type	[3]	Selecteer Zone Type (zie onderstaande lijst)	[4]
 →		 ↘		 →		 ↘	
Z10:LOCATIE		Voordeur ■ ↓ Keuken		Z10:ZONE TYPE		1:VERTRAAGD 1 ■ ↓ 5. INTERIEUR	
Stap 5		Stap 6		Stap 7		Stap 8	
Voer de Deurbel Menu	[5]	Selecteer deurbel optie	[6]	Open partities ¹ menu	[7]	Selecteer partitie opties	[8]
 →		 ↘		 →		 ↘	
Z10:DEURBEL		Deurbel UIT ■ ↓ DEURBEL MELODIE		Z10:PARTITIES		Z10:P1 ■ P2 P3	

¹ Alleen van toepassing op de PowerMaster-30 G2

Stap 9		Stap 10		Stap 11
Apparaatinstellingen menu openen	[9]	Configureer Apparaat defaults	[10]	Ga verder of Stop
 ↗		 ↗		Om verder te gaan – Zie  [11]
Z10:DEFAULTS		Raadpleeg apparaat gegevensblad in de apparaat Installatie Instructies voor specifieke configuratie instructies.		

-  ** - Nieuwe apparaten configureren**
- Locatie (naam) instellen:**
- [1] Indien u de **Locatie** (naam) instelling wenst te herzien of veranderen, drukt u op de  | **OK** toets, of rolt u naar de volgende optie.
- [2] Om de Locatie naam te veranderen, opent u het menu en selecteert u de naam uit de onderstaande "**Locatie lijst**". U kunt aanvullende vrij programmeerbare namen toewijzen met behulp van de "**06.VRIJE TEKST**" optie in het Installatie menu. Zie onderdeel 4.8.
Let op: Als snellere procedure toetst u het 2-cijferige serienummer van de **Locatie** getoond in de **Locatielijst** hierboven in, die u dadelijk naar het bijbehorende menu brengt.
- Zone Type instelling:**
- [3] Indien u de **Zone type** instelling wenst te herzien of veranderen, drukt u op de  | **OK** toets, of rolt u naar de volgende optie.
- [4] Het zone type bepaalt hoe het systeem signalen die uit het apparaat gezonden worden, hanteert. Druk op  | **OK** en selecteer een geschikt zone type. De lijst van beschikbare **Zone Types** en de uitleg voor elk zone type wordt hieronder gegeven.
Let op: Als snellere procedure toetst u het 2-cijferige serienummer van het **Zone Type** getoond in de **Locatielijst** hierboven in, die u dadelijk naar het bijbehorende menu brengt.
- Deurbel instelling:**
- [5] Alle zones zijn standaard ingesteld op **Deurbel UIT**. Als u het apparaat wenst te configureren om het paneel een **deurbel** melodie te laten klinken (wanneer het alarmsysteem uitgeschakeld is), druk dan op de  | **OK** toets, rol anders naar de volgende optie.
- [6] Kies tussen "**Deurbel UIT**", "**Deurbel melodie**" en "**Deurbel Z-naam**"¹. Bij "Deurbel melodie" laat het bedieningspaneel een deurbel melodie horen, wanneer de sensor geactiveerd wordt. Bij "Deurbel z-naam" laat het bedieningspaneel de zonenamen horen, wanneer de sensor geactiveerd wordt. De deurbel functie werkt enkel wanneer het systeem is uitgeschakeld.
- Partitie instelling:**¹
Let op: Het "**PARTITIES**" menu verschijnt alleen als de Partitiefunctie is ingeschakeld op de centrale (zie onderdeel 4.14).
- [7] Bij het openen van het menu, toont het scherm de standaard Partitie selectie (gemarkeerd met .
- [8] Gebruik de toetsen , ,  om de autorisatie van respectievelijk P1, P2 en P3 in te stellen.
- Apparaat Configuratie:**
- [9] Indien u de **Apparaat configuratie (instellingen)** wenst te herzien of veranderen, drukt u op de  | **OK** toets, of rolt u naar de volgende optie – zie  [5].
- [10] Om de apparaat parameters te configureren, raadpleeg de installatie instructies van het apparaat. De standaard van de apparaat parameters kan ook geconfigureerd worden zoals uitgelegd in onderdeel 4.4.6.
- [11] Na het afronden van de configuratie van het apparaat brengt de wizard u naar het "**Volgende Stap**" menu met de volgende 3 opties:
"**VOLGENDE APPARAAT**" om het volgende apparaat in te leren.
"**WIJZIG APPARAAT**." keert terug naar stap 1 (d.w.z. "**LOCATIE**") zodat u zo nodig aanvullende wijzigingen in het apparaat kunt aanbrengen.
"**VERLAAT INLEREN**" sluit de inleer procedure en gaat terug naar Stap 1, "**APP. INLEREN**" binnen het 02: APPARATEN menu.

¹ Alleen van toepassing op de PowerMaster-30 G2

4. PROGRAMMERING

Zone naam lijst









Nr.	Locatie Naam	Nr.	Locatie Naam	Nr.	Locatie Naam	Nr.	Locatie Naam
01	Zolder	09	Eetkamer	17	Hal	25	Werkplaats
02	Achterdeur	10	Beneden	18	Keuken	26	Tuin
03	Kelder	11	Noodoproep	19	Bijkeuken	27	Vrije Zonenaam 1
04	Badkamer	12	Brand	20	Woonkamer	28	Vrije Zonenaam 2
05	Slaapkamer 2	13	Voordeur	21	Meterkast	29	Vrije Zonenaam 3
06	Kinderkamer	14	Garage	22	Slaapkamer 1	30	Vrije Zonenaam 4
07	Kast	15	Garagedeur	23	Kantoor	31	Vrije Zonenaam 5
08	Overloop	16	Logeerkamer	24	Boven		

Zone Type Lijst

Nr.	Zone Type	Beschrijving
1.	Vertraagd 1 (*)	Deze zone start de uitlooptijd wanneer de gebruiker het systeem inschakelt of de inlooptijd wanneer de gebruiker het pand betreedt. Om de Vertraagd 1 tijd te configureren, zie secties 4.5.1 & 4.5.2 - Installatie menu "03.CENTRALE" opties 01 en 03.
2.	Vertraagd 2 (*)	Hetzelfde als Vertraagd 1 maar met een andere vertragingstijd. Soms toegepast voor ingangen die dichter of verder weg van het paneel zijn. Om de Vertraagd 2 tijden te configureren, zie secties 4.5.1 & 4.5.2 - Installatie menu "03.CENTRALE" opties 02 en 03.
3.	Inter. omtrek	Gebruikt voor magneetcontacten en bewegingsmelders die toegangsdeuren naar woongebieden waar u vrij wenst te bewegen terwijl het systeem THUIS is ingeschakeld. Werkt als een "Vertraagde" zone wanneer het systeem THUIS is ingeschakeld en als een "Omtrek-volg" zone wanneer het systeem WEG is ingeschakeld.
4.	Int. volg	Net als een Interieur zone maar tijdelijk genegeerd door het alarmsysteem tijdens inloop-/uitloop vertragingperiodes. Doorgaans gebruikt voor sensoren die de route tussen de toegangsdeur en de centrale beschermen.
5.	Interieur	Dit zone type genereert alleen een alarm wanneer in het systeem WEG is ingeschakeld maar niet wanneer in het systeem THUIS is ingeschakeld. Gebruikt voor sensoren die zijn geïnstalleerd in woongebieden in het pand die beveiligd moeten worden wanneer er niemand in het pand aanwezig is.
6.	Omtrek zone	Dit zone type genereert een alarm wanneer in het systeem zowel de mode WEG als de mode THUIS is ingeschakeld. Gebruikt voor alle sensoren die de omtrek van het pand beschermen.
7.	Omtrek volg	Net als Omtrek zone maar tijdelijk genegeerd door het alarm systeem tijdens inloop-/uitloop vertragingperiodes. Doorgaans gebruikt voor sensoren die de route tussen de toegangsdeur en de centrale beschermen.
8.	24-uur stil	Dit zone type is 24-uur actief, zelfs als het systeem is UITGESCHAKELD. Gebruikt om alarm gebeurtenissen van sensoren of handmatig geactiveerde toetsen aan de meldkamer of privé telefoons (zoals geprogrammeerd) te rapporteren, zonder de sirenes te activeren.
9.	24-uur luid	Net als 24-uur stille zone, maar veroorzaakt ook een hoorbaar sirene alarm. Let op: Dit zone type wordt enkel gebruikt voor inbraaktoepassingen.
10.	Noodoproep	Dit zone type is 24 uur actief, zelfs als het systeem is UITGESCHAKELD. Gebruikt om een noodsituaties van personen te rapporteren. Er wordt een Noodoproep aan de meldkamers of privé telefoons (zoals geprogrammeerd) gerapporteerd.
11.	Sleutelschakelaar	Een sleutelschakelaar zone wordt gebruikt om het systeem in en uit te schakelen via een extern apparaat of simpele sleutelschakelaar die is aangesloten op een bedrade zone van de centrale of een bedrade ingang van een PowerG apparaat. Let op: Als de bedrade ingang van het paneel of PowerG apparaat is gesloten, wordt de centrale ingeschakeld. Als deze wordt geopend, wordt de centrale uitgeschakeld (raadpleeg figuur 3.9b).
12.	Geen-Alarm	Deze zone veroorzaakt geen alarm en wordt vaak gebruikt voor niet-alarm toepassingen. Bijvoorbeeld een melder die alleen wordt gebruikt om een deurbel te laten klinken.

Nr.	Zone Type	Beschrijving
17.	Bewaker	<p>Een bewakerzone is doorgaans verbonden met een contact op een sleutel kluis die is voorzien van fysieke sleutels die nodig zijn om het gebouw binnen te komen. In geval van alarm is de kluis tijdelijk toegankelijk om een sleutel te pakken en het beveiligde pand te kunnen betreden. De bewaker zone fungeert normaal als een 24u luid zone, maar gedurende een korte periode na een alarm is de zone uitgeschakeld (zodat de bewaker toegang heeft tot de sleutel kluis). Indien de bewaker zone wordt geopend in een normale situatie (geen alarm geweest) dan zal zowel binnen als buiten de sirene geactiveerd worden en onmiddellijk een alarm worden gerapporteerd aan de meldkamer (onafhankelijk van de hersteltijd).</p> <p>Let op: Wanneer de bewaker box wordt geopend/gesloten, gaat een melding naar de meldkamer.</p>
18	Buiten	<p>Een zone voor gebieden buitenshuis waar een geactiveerd alarm niet duidt op binnendringing in het huis.</p> <p><i>Deze Zone types zijn vooral nuttig wanneer u een systeem in- en uitschakelt van binnen in het beschermde pand. Indien u het systeem van buitenaf in- en uitschakelt (zonder een sensor te activeren), zoals met gebruik van een handzender, wordt het aangeraden de andere Zone Types te gebruiken.</i></p>

4.4.3 Een apparaat wissen

Stap 1	Stap 2	Stap 3	Stap 4	Stap 5
Selecteer "WIS APPARATEN" Optie [1]	Selecteer de respectievelijke apparaat soort [2]	Selecteer het juiste apparaat dat u wenst te wissen [3]	Om het apparaat te wissen: druk op de  toets [4]	
 02:APPARATEN ↓ WIS APPARATEN 	 MAGNEETCONTACT ↓ BEWEGINGSMELDER 	 Z01:Magneetcont. ID Nr. 100-0537 	<OFF> = WISSEN  naar stap 2	

①	① – Een apparaat wissen
[1]	Open het Installatie menu , selecteer de " 02.APPARATEN " optie (zie sectie 4.2) en selecteer vervolgens de " WIS APPARATEN " optie.
[2]	Selecteer de respectievelijke groep van het apparaat dat u wenst te wissen. Bijvoorbeeld, " MAGNEETCONTACT ".
[3]	Scrol door de Apparaat Groep, herken (door zone en/of ID nummer) het juiste apparaat dat u wenst te vervangen, bijvoorbeeld: " Z01: Bew.melder > ID Nr. 100-0527 " en druk op  knop.
[4]	Het display toont nu " <OFF> = WISSEN ". Om een apparaat te wissen: druk op de  (UIT) knop.

4. PROGRAMMERING

4.4.4 Een apparaat wijzigen of herzien

Om de parameters van het apparaat te **wijzigen** of te **herzien**, ga als volgt verder:

Stap 1	①	Stap 2	①	Stap 3	①	Stap 4	①	Stap 5
Selecteer "WIJZIG APPARATEN" Optie	[1]	Selecteer de respectievelijke apparaat Groep	[2]	Selecteer het juiste apparaat dat u wenst te wijzigen	[3]	Selecteer de Parameter die u wenst te wijzigen	[4]	Wijzig de Parameter
02:APPARATEN ↓ WIJZIG APPARATEN		MAGNEETCONT. ↓ BEWEGINGSMELDER		Z10:Magneetcont. ID Nr. 100-0527		Z10:LOCATIE Z10:ZONE TYPE Z10:DEURBEL Z10:PARTITIES ¹ Z10:DEFAULTS		Zie ① [4] Vervolgens ↻ naar stap 2

① ① – Een apparaat wijzigen of herzien

- [1] Open het **Installatie menu**, selecteer de "02.APPARATEN" optie (zie sectie 4.2) en selecteer vervolgens de "APPARATEN WIJZIGEN" optie.
- [2] Selecteer de respectievelijke groep van het apparaat dat u wenst te wijzigen of herzien. Bijvoorbeeld, "MAGNEETCONTACT".
- [3] Scrol door de Apparaat Groep, herken (door zone en/of ID nummer) het juiste apparaat dat u wenst te wijzigen of herzien, bijvoorbeeld: "Z10:Magneetcont. > ID Nr. 100-0527".
- [4] Vanaf hier is het proces hetzelfde als het configuratie proces dat volgt bij een apparaat inleren. Raadpleeg om verder te gaan sectie 4.4.2 "Een Nieuw Draadloos Apparaat Toevoegen" Deel B. Het display toont vervolgens het volgende apparaat van hetzelfde type (d.w.z. "Magneetcontact").

4.4.5 Een apparaat vervangen

Gebruik deze optie om een defect apparaat dat in het systeem geregistreerd staat, te vervangen door een ander apparaat van hetzelfde type nummer (d.w.z. dezelfde eerste 3 cijfers van het ID nummer – zie onderdeel 4.4.2.A) terwijl dezelfde configuratie van het originele apparaat behouden wordt. Het is niet nodig het defecte apparaat te wissen of het nieuwe apparaat te herconfigureren. Eenmaal geregistreerd, zal het nieuwe apparaat automatisch geconfigureerd worden met dezelfde configuratie als het defecte (vervangen) apparaat.

Ga als volgt te werk om een apparaat te **vervangen**:

Stap 1	①	Stap 2	①	Stap 3	①	Stap 4	①	Stap 5
Selecteer "VERVANG APPARAAT." Optie	[1]	Selecteer de respectievelijke apparaat Groep	[2]	Selecteer het juiste apparaat dat u wenst te vervangen	[3]	Registreer het nieuwe apparaat	[4]	
02:APPARATEN ↓ VERVANG APPARAAT.		MAGNEETCONT. ↓ KEYFOBS		K03:Keyfob ID Nr. 300-0307		NU INLEREN of GEEF ID:300-XXXX		Zie ① [4].

① ① – Een apparaat vervangen

- [1] Open het **Installatie menu**, selecteer de "02.APPARATEN" optie (zie sectie 4.2) en selecteer vervolgens de "VERVANG APPARAAT." optie.
- [2] Selecteer de respectievelijke groep van het apparaat dat u wenst te vervangen. Bijvoorbeeld, "KEYFOBS".
- [3] Scrol door de Apparaat Groep, herken (door zone en/of ID nummer) het juiste apparaat dat u wenst te vervangen, bijvoorbeeld: "K03: Keyfob > ID Nr. 300-0307".
- [4] Vanaf hier is het proces hetzelfde als het registratieproces van een nieuw apparaat inleren. Om verder te gaan, raadpleeg Onderdeel 4.4.2. "Een Draadloos Apparaat Toevoegen" Deel A Stap 2.
Als u probeert een nieuw apparaat van een ander type dan het vervangen apparaat te registreren, zal de PowerMaster het nieuwe apparaat afkeuren en op het scherm zal "FOUT APP. TYPE." worden getoond. Vervolgens toont het display de apparaat details van het nieuwe apparaat.

¹ Alleen van toepassing op de PowerMaster-30 G2

4.4.6 Standaard (defaults) waarden voor apparaten instellen

Met PowerMaster kunt u de **Standaard waarden (defaults)** instellen die tijdens het inleren worden gebruikt en deze op elk gewenst moment wijzigen zodat nieuwe apparaten die in het systeem worden ingeleerd automatisch worden geconfigureerd met deze standaard waarden zonder dat de configuratie van elk nieuw ingeleerde apparaat hoeft te worden gewijzigd. U kunt bepaalde standaard instellingen voor een bepaalde groep apparaten gebruiken en de standaard instellingen voor een andere groep wijzigen.

BELANGRIJK! Apparaten die al in het PowerMaster systeem geregistreerd waren voor de standaardwaarden veranderd werden, zullen niet beïnvloed worden door de nieuwe standaard instellingen.

Ga als volgt verder om de standaard waarden van een apparaat groep te **definiëren**:

Stap 1	Stap 2	Stap 3	Stap 4	Stap 5
Selecteer "DEFAULTS" Optie [1]	Selecteer de respectievelijke apparaat Groep [2]	Selecteer de Standaard waarde [3]	Selecteer de nieuwe Standaard Instelling [4]	[5]

① ① – Standaardwaarden veranderen





- [1] Open het **Installatie menu**, selecteer de "**02.APPARATEN**" optie (zie sectie 4.2) en selecteer vervolgens de "**DEFAULTS**" optie.
- [2] Selecteer de respectievelijke groep van het apparaat waarvan u de standaardwaarden wenst te definiëren. Bijvoorbeeld, "**BEWEGINGSMELDER**".
- [3] Scrol door de parameter lijst van de Apparaat Groep en selecteer de Standaard Waarde die u wenst te veranderen, bijvoorbeeld: "**Gevoeligheid**". De lijst combineert de parameters van alle apparaten in de groep, bijv. de parameters van alle type Bewegingssensoren.
- [4] In het voorbeeld, was de bestaande standaard instelling van de "Gevoeligheid" voor ingeleerde bewegingssensoren "Lage Gevoeligheid" (gemarkeerd met). Om te veranderen naar "**Hoog**", rolt u in het menu tot er op het scherm "**Hoog**" verschijnt en drukt u op de toets. De nieuwe standaard voor de pulsteller waarde van nieuw ingeleerde Bewegingssensoren zal vanaf nu "**Hoog**" zijn.
- [5] De nieuwe standaard heeft geen invloed op bewegingssensoren die al ingeleerd waren voor de verandering gemaakt werd maar enkel op nieuwe bewegingssensoren die in de PowerMaster ingeleerd worden nadat de verandering uitgevoerd werd.

4. PROGRAMMERING

4.4.7 De Soak Test modus configureren

Met deze optie kunt u apparaat zones inschakelen in de Soak Test modus.

Ga als volgt te werk om de Soak Test **In te schakelen**:

Stap 1	①	Stap 2	①	Stap 3	①	Stap 4	①	Stap 5	①
Selecteer de optie "SOAK TOEVOEGEN"	[1]	Selecteer de respectievelijke apparaat Groep	[2]	Selecteer het zonenummer van het apparaat	[3]	Selecteer Soak Test inschakelen of uitschakelen	[4]	[5]	[5]
 02:APPARATEN ↓ SOAK TEST		 MAGNEETCONTACT ↓ BEWEGINGSMELDER		 Z09:BEWEGINGSMELDER ↓ ID nr. 120-2468		 Test uitschakelen ■ Test inschakelen			Zie ① [5] ↵ naar Stap 3

① ① – De Soak Test modus inschakelen

- [1] Open het **Installie Menu**, selecteer de optie "02:APPARATEN" (zie sectie 4.2) en selecteer vervolgens de optie "SOAK TOEVOEGEN".
- [2] Selecteer de respectievelijke groep van het apparaat waaraan u de Soak Test wilt toevoegen. Bijvoorbeeld, "**BEWEGINGSMELDER**".
- [3] Scrol om het specifieke zonenummer van het apparaat te selecteren.
- [4] Selecteer uit "**Test uitschakelen**" (standaard) of "**Test inschakelen**".
- [5] Als u kiest voor "**Test inschakelen**" moet u de duur van de Soak Test instellen voor de Soak Test van start gaat (zie sectie 4.5.8). U kunt de test voor de relevante zone stoppen door de setting te veranderen naar "**Test uitschakelen**" op elk moment tijdens de testperiode. Alle Soak Test zones worden opnieuw ingesteld om een nieuwe test te starten in een van de volgende gevallen: 1) Stroomvoorziening van het systeem; 2) Instelling van de fabriekswaarden; 3) Verandering van de Soak Time van het systeem.

4.4.8 Update apparaten na het sluiten van de Installatiemenu

Bij het verlaten van de "**Installatie menu**" communiceert het PowerMaster paneel met alle apparaten in het systeem en update het de apparaten met de veranderingen die in hun "Apparaat Instellingen" configuratie uitgevoerd werden. Tijdens de update toont het display "**UPDATE APP. 018**" waarbij het nummer (bijvoorbeeld 018) een countdown is van de resterende apparaten die nog geüpdate moeten worden.

4.5 Centrale

4.5.1 Algemeen – Centrale stroomschema en menu opties

Met het "CENTRALE" menu kunt u de instellingen van de centrale configureren en naar eigen inzicht aanpassen. Het "CENTRALE" menu voorziet u van configureerbare parameters verdeeld in verschillende groepen, die elk bepaalde aspecten van de systeem acties behandelen (zie gedetailleerde lijst in Stap 2 van onderstaand schema):

Groep	Beschrijving van Groep Functies en Parameters	Onderdeel
Inschakelen/Uitschakelen en In-/Uitloop Procedures	Bevat functies en parameters verwant aan Inschakelen en Uitschakelen van het systeem en de Uitloop en Inloop procedures.	4.5.2
Zone Gedrag	Bevat functies en parameters verwant aan de werking van de zones.	4.5.3
ALARMEN EN STORINGEN	Bevat configureerbare functies en parameters verwant aan het initiëren, annuleren en rapporteren van Alarmen en Probleem gebeurtenissen.	4.5.4
Sirenes	Bevat functies en parameters van alle sirenes in het systeem.	4.5.5
Gebruikersinterface	Bevat functies en parameters verwant aan de functionaliteit van de hoorbare en visuele indicaties van het paneel.	4.5.6
Storingen & Toezicht	Bevat functies en parameters verwant aan het opsporen en rapporteren van RF Storingen en apparaat Toezicht (missend apparaat) gebeurtenissen.	4.5.7
Diversen	Bevat een variëteit van andere configureerbare functies en parameters verwant aan het systeem.	4.5.8

Ga als volgt te werk om het "03.CENTRALE" menu te openen en een optie te selecteren en configureren:

Stap 1 Selecteer "CENTRALE" optie	Stap 2 Selecteer de "Centrale" Parameter die u wenst te configureren	Stap 3 Configureer optie
INSTALLATIE ↓ 03.CENTRALE	<div style="border: 1px solid black; padding: 5px; margin-bottom: 5px;">In- en Uitschakelen</div> 01:VERTRAAGD 1 02:VERTRAAGD 2 03:UITLOOPTIJD 04:UITLOOPMODE 05:DIRECT INSCH. 06:OVERBRUGGEN 07:KINDZENDER 08:UITSCH.OPTIE UITGANGSMODE 09:INSCHAKELTOETS	Ga naar het opgegeven onderdeel van de geselecteerde optie
	<div style="border: 1px solid black; padding: 5px; margin-bottom: 5px;">Zone Gedrag</div> 21:AUTO RESET 22:DUO ZONE	
	<div style="border: 1px solid black; padding: 5px; margin-bottom: 5px;">ALARMEN EN STORINGEN</div> 31: PANIEKALARM 32: DWANG 33: INACTIVITEIT 34: SAB. OPTIES 35: 230V UITVAL 36: ALARMBEVESTIG 37: ALARM VERTR. 38: ALRM HERSTEL 39: ALARM RESET 40: VERTR. BRAND T	4.5.4
	<div style="border: 1px solid black; padding: 5px; margin-bottom: 5px;">Sirenes</div> 43: INT. SIRENE 44: SIRENE TIJD 45: FLITSTIJD 46: SIR. BIJ LIJNFT	4.5.5
	<div style="border: 1px solid black; padding: 5px; margin-bottom: 5px;">Gebruikers interface</div> 51: IN/UIT TOON 52: STOR. BUZZER 53: GEHEUGEN 54: KEYFOB L-BAT 55: VERLICHTING 56: SCREENSAVER	4.5.6
	<div style="border: 1px solid black; padding: 5px; margin-bottom: 5px;">Storingen en Toezicht</div> 61: JAM DETECTIE 62: SUPERVISIE 63: NIET GEREED 64: SUPERV. ALARM 65: ROOKM. VERM.	4.5.7
	<div style="border: 1px solid black; padding: 5px; margin-bottom: 5px;">Diversen</div> 91: GEBR. TOESTEM 92: BATT. TYPE 93: SOAK PERIODE	4.5.8

4. PROGRAMMERING

4.5.2 Configureren van Inschakel/Uitschakel en In-/Uitloop Procedures

De volgende tabel geeft u een gedetailleerde omschrijving van elke optie en de mogelijke instellingen. Om een optie te selecteren en zijn configuratie te veranderen – raadpleeg onderdeel 4.5.1.

Optie	Configuratie instructies
01:VERTRAAGD 1 02:VERTRAAGD 2	<p>Twee verschillende inloopvertragingen laten de gebruiker toe een beschermde plaats binnen te gaan (terwijl het systeem aan staat) via specifieke toegangsdeuren en routes zonder een alarm te veroorzaken.</p> <p>Na het binnenkomen, moet de gebruiker de centrale uitschakelen voordat de inloopvertraging verloopt. Trage waarschuwingspiepjes beginnen te klinken zodra er ingeschakeld is, tot de laatste 10 seconden van de vertraging, waarin het tempo van het piepen toeneemt. De "VERTRAAGD 1" en "VERTRAAGD 2" opties laten u toe de tijd lengte van deze vertragingen te programmeren.</p> <p>Opties: 00 seconden; 15 seconden (standaard voor inloop vertraging 2); 30 seconden (standaard voor inloop vertraging 1); 45 seconden; 60 seconden; 3 minuten en 4 minuten.</p> <p>Opmerkingen: <i>Om te voldoen aan de UL vereisten, mag de inloopvertraging niet langer zijn dan 15 sec.</i> <i>Om te voldoen aan de CP-01 vereisten, mogen er geen "00s" en "15s" vertragingen gebruikt worden.</i> <i>Om te voldoen aan de EN vereisten, mag de inloopvertraging niet langer zijn dan 45 sec.</i></p>
03:UITLOOPTIJD	<p>Met deze optie kunt u de tijd lengte van de uitloopvertraging programmeren. Een Uitloopvertraging laat de gebruiker toe het systeem in te schakelen en de beschermde plaats te verlaten via specifieke routes en toegangsdeuren zonder een alarm te veroorzaken. Trage waarschuwingspiepjes beginnen te klinken zodra er ingeschakeld is, tot de laatste 10 seconden van de vertraging, waarin het tempo van het piepen toeneemt.</p> <p>Opties: 30 sec., 60 sec. (standaard), 90 sec., 2 min., 3 min. en 4 min.</p> <p>Opmerkingen: <i>Om te voldoen aan de UL vereisten, mag de uitloopvertraging niet langer zijn dan 120 sec.</i> <i>Om te voldoen aan de CP-01 vereisten, mag de "30s" vertraging niet gebruikt worden.</i></p>
04:UITLOOPMODE	<p>De "Uitloopvertraging" tijd kan verder aangepast worden volgens uw verkozen uitlooproute. De centrale geeft u de volgende "UITLOOPTIJD" opties:</p> <p>A: "normaal" - De uitloopvertraging is precies zoals gedefinieerd.</p> <p>B: "opnieuw + deel" – De uitloopvertraging herstart wanneer de deur opnieuw geopend wordt tijdens de uitloopvertraging. Als er geen deur werd geopend tijdens de uitloopvertraging "TOTAAL", wordt de centrale ingeschakeld als "DEEL".</p> <p>C: "opnieuw> terug naar binnenkomen" - De uitloopvertraging start opnieuw wanneer de deur opnieuw geopend wordt tijdens de uitloopvertraging. De herstart vindt slechts eenmaal plaats. Het herstarten van de uitloopvertraging is handig wanneer de gebruiker onmiddellijk na het naar buitengaan terug naar binnen loopt om iets te halen wat hij/zij achtergelaten heeft.</p> <p>D: "laatste deur" - De uitloopvertraging verloopt (eindigt) automatisch wanneer de buitendeur gesloten is zelfs als de gedefinieerde uitloopvertraging tijd niet volledig was afgelopen.</p> <p>Opties: normaal (standaard); opnieuw + deel; opnieuw en laatste deur.</p>
05:DIRECT INSCH.	<p>Definieer of de gebruiker wel of niet toegestaan is om DIRECT inschakelen te gebruiken of niet. Als direct inschakelen is ingeschakeld, vraagt de centrale geen gebruikerscode in te voeren indien het systeem ingeschakeld wordt.</p> <p>Opties: Dir. Insch. UIT (standaard) en Dir. Insch. AAN (standaard in VS).</p>
06:OVERBRUGGEN	<p>Definieer of de gebruiker wel of niet toegestaan is individuele zones handmatig te overbruggen, of dat het systeem automatisch open zones overbrugt (d.w.z. "geforceerd inschakelen"). Indien een zone open is en "geforceerd inschakelen" niet toegestaan is, mag het systeem niet ingeschakeld worden en zal er "NIET GEREED" worden getoond. Indien "geen overbruggen" geselecteerd wordt, is noch handmatig omzeilen noch geforceerd inschakelen toegestaan, wat betekent dat alle zones gesloten moeten zijn voor dat er ingeschakeld kan worden.</p> <p>Opties: geen OVB (standaard); geforceerd aan en handmatig OVB (standaard in USA).</p>

Optie	Configuratie instructies
	<p>Opmerkingen:</p> <ol style="list-style-type: none"> 1. Om te voldoen aan de EN vereisten, moet "handmatig OVB" worden geselecteerd. 2. Een zone in Soak Test modus die als overbrugd is geconfigureerd zal een mislukte test genereren, zelfs als het systeem een potentiële alarm gebeurtenis detecteert. 3. Er is geen beperking op het aantal gemelde gebeurtenissen wanneer een overbrugde zone in Soak Test modus staat.
07:KINDZENDER	<p>Wanneer deze "AAN" staat, zal er via spraak¹ of per SMS-bericht een "Kindzender" boodschap gerapporteerd worden aan gebruikers (zie opmerking) bij uitschakeling door een "kindzender gebruiker" (gebruikers 23-32 of keyfob zenders 23-32). Deze Mode is handig wanneer ouders op hun werk geïnformeerd willen worden over de terugkeer van hun kind van school.</p> <p>Opties: Kindzender UIT (standaard) en Kindzender AAN.</p> <p>Let op: Om rapporteren mogelijk te maken, dient u het systeem zo te configureren dat "waarsch." meldingen worden gerapporteerd aan privé gebruikers (kindzender hoort bij de event groep "waarschuwingen"). Raadpleeg sectie 4.6.5 "4: PRIVE MELDING" optie in menu "PRIVE BELLEN" & menu "SMS DOORMELDING".</p>
08:UITSCH.OPTIES	<p>Bepaalde reglementen vereisen dat wanneer het systeem ingeschakeld is in de WEG Mode, het niet van buiten het huis uitgeschakeld kan worden (bijvoorbeeld met een keyfob) voordat het beschermde pand is betreden en er een vertraagde zone geactiveerd is. Voor deze eis, geeft de PowerMaster u de volgende opties om het systeem uit te schakelen:</p> <p>A: "altijd" (standaard), het systeem kan op elk moment worden uitgeschakeld middels verschillende apparaten (keyfobs, keypads, touch prox, bedieningspaneel).</p> <p>B: Tijdens een inloopvertraging kan het systeem alleen worden uitgeschakeld met een keyfob of via een prox bedieningspaneel ("inloop keyfob").</p> <p>C: Tijdens inloopvertraging kan het systeem alleen worden uitgeschakeld met gebruik van door een PIN code op het PowerMaster toetsenbord ("inloop tot BP").</p> <p>D: Bij een inloopvertraging kan het systeem worden uitgeschakeld met behulp van keyfobs of middels een PIN code op het PowerMaster toetsenbord ("inloop alles").</p>
09:INSCHAKELTOETS	<p>Zorg ervoor dat de Inschakeltoets, wanneer deze wordt geactiveerd, TOTAAL of DEEL zal inschakelen. .</p> <p>Opties: TOTAAL inschakelen (standaard) en DEEL inschakelen.</p>

4.5.3 Zone functies instellen

De volgende tabel geeft u een gedetailleerde omschrijving van elke optie en de mogelijke instellingen. Om een optie te selecteren en zijn configuratie te veranderen – raadpleeg onderdeel 4.5.1.

Optie	Configuratie instructies
21:AUTO RESET	<p>Bepaal het aantal keren dat een zone een alarm kan veroorzaken binnen een enkele inschakelings/uitschakelingsperiode (inclusief sabotage & stroomuitval gebeurtenissen van detectoren, enz.). Indien het aantal alarmen van een specifieke zone hoger is dan het geprogrammeerde waarde, zal de centrale de zone automatisch overbruggen om steeds terugkerend sirene lawaai en te veel meldingen naar de Meldkamer te voorkomen. De zone zal weer geactiveerd worden na uitschakeling, of 48 uur na het overbruggen (indien het systeem ingeschakeld blijft).</p> <p>Opties: max. 1 x (standaard); max. 2 x (standaard in USA); max. 3 x en geen autoreset.</p> <p>Opmerkingen:</p> <ol style="list-style-type: none"> 1. Als Auto reset is ingeschakeld, zal geen mislukte soak gebeurtenis worden gegenereerd. 2. Wanneer een detector in Soak Test modus staat en ingesteld is om te overbruggen, zal Auto reset het verzenden van gebeurtenissen niet voorkomen, met mogelijk te veel meldingen van mislukte Soak gebeurtenissen als gevolg.

¹ Alleen van toepassing op PowerMaster-30 G2 met spraakoptie

4. PROGRAMMERING

Optie	Configuratie instructies
22:DUO ZONE	<p>Definieer of duo zones actief zijn "Duo zone AAN" of inactief "Duo zone UIT" (standaard). Duo zones is een functie die gebruikt wordt om valse alarmen tegen te werken – een alarm zal enkel starten wanneer twee aangrenzende zones (zone koppels) geschonden worden binnen een tijdsinterval van 30 seconden.</p> <p>Deze functie is enkel actief wanneer het systeem WEG ingeschakeld is heeft enkel betrekking op de volgende zone koppels: 40+41, 42+43, 44+45, 46+47, 48+49, 50+51, 52+53, 54+55, 56+57, 58+59, 60+61, 62+63.</p> <p>Opmerkingen:</p> <ol style="list-style-type: none">1. Indien één van de twee duo zones overbrugd wordt (zie onderdeel 4.5.2), zal de overblijvende zone onafhankelijk functioneren.2. Het wordt aangeraden dat duo zones uitsluitend zones zijn die gebruikt worden voor inbraakdetectie d.w.z. "Zone Types": Vertraagd, Interieur, Omtrek en Omtrek-volg.3. Als een duo zone in Soak Test modus staat, functioneert elke zone van dit zone koppel onafhankelijk. <p>Belangrijk! Definieer "duo zones" niet aan andere zone types zoals Brand, Noodtoestand, 24u luid, 24u stil enz.</p>

4.5.4 Configureren van alarmen en storingen

De volgende tabel geeft u een gedetailleerde omschrijving van elke optie en de mogelijke instellingen. Om een optie te selecteren en zijn configuratie te veranderen – raadpleeg onderdeel 4.5.1.

Optie	Configuratie instructies
31: PANIEK ALARM	<p>Bepaal of de gebruiker al dan niet is toegestaan een Paniekalarm vanaf het bedieningspaneel te veroorzaken (door gelijktijdig de twee "Paniek Toetsen" in te drukken) of via de keyfobs (door gelijktijdig de "Weg" + "Thuis" toetsen in te drukken) en/of het alarm "stil" zal zijn (d.w.z. enkel rapporteren van de gebeurtenis) of luid (d.w.z. de sirenes zullen ook afgaan).</p> <p>Opties: luid paniek (standaard); stil paniek en paniek uit.</p>
32: DWANG	<p>Een dwang (duress) alarmmelding kan naar de Meldkamer verzonden worden indien de gebruiker gedwongen wordt het systeem onder geweld of dreiging uit te schakelen. Om een dwang melding te starten, moet de gebruiker het systeem uitschakelen met gebruik van een dwang code (2580 standaard).</p> <p>Om de code te veranderen, geeft u de nieuwe 4 cijfers van de nieuwe Dwang code in op de plaats van de knipperende cursor of geeft u 0000 in om de dwang functie uit te schakelen en drukt dan op OK.</p> <p>Opmerkingen: Het systeem laat niet toe een dwang code te programmeren die hetzelfde is als een bestaande gebruikerscode.</p>
33: INACTIVITEIT.	<p>Als toegewezen sensoren niet tenminste éénmaal binnen de gedefinieerde tijdsinterval beweging detecteren in binnen zones, wordt er een "inactief waarschuwing" verzonden. Definieer het tijdsinterval om het gebrek aan beweging te controleren.</p> <p>Opties: uit (standaard); inact. Tijd = 3/6/12/24/48/72 uur</p>
34: SAB. OPTIES	<p>Definieer of de sabotageschakelaar bescherming van alle detectoren en overige randapparaten (behalve de centrale) "zone sab. aan" (standaard) of "zone sab. uit" actief zijn.</p> <p>Waarschuwing! Indien u "sab. Zone uit" selecteert, wees er dan van bewust dat er geen alarmmelding verstuurd wordt in geval van sabotage van de randapparaten van het systeem.</p>
35: 230V UITVAL	<p>Om storende meldingen in geval van korte onderbrekingen van de netvoeding te vermijden, rapporteert het systeem enkel een Netvoeding storing boodschap als de netvoeding niet hervat wordt binnen een vooraf bepaalde tijdsvertraging.</p> <p>Opties: 5 minuten (standaard), 30 minuten, 60 minuten of 180 uur.</p> <p>Let op: Om te voldoen aan de EN vereisten, mag de inloopvertraging niet langer zijn dan 60 min.</p>

Optie	Configuratie instructies
36: ALARM BEVESTIG	<p>Indien twee opeenvolgende alarm gebeurtenissen plaatsvinden binnen een specifiek tijdsinterval, kan het systeem geconfigureerd worden zodat de tweede alarmgebeurtenis als een "alarmbevestiging" gerapporteerd wordt (zie onderdeel 4.6.4 optie 61). U kunt deze functie activeren en het respectievelijke tijdsinterval instellen.</p> <p>Opties: uit (standaard in VS); in 30/45/60 (standaard)/90 minuten</p>
37:ALARM VERTR.	<p>De PowerMaster kan zo worden geconfigureerd dat een alarm met vertraging aan de meldkamer wordt gemeld (niet van toepassing voor alarmen van BRAND, 24U STIL en NOODSITUATIE zones). Tijdens deze vertragingperiode klinkt de sirene maar wordt geen alarm gemeld. Als de gebruiker het systeem binnen de vertragingstijd uitschakelt, wordt het alarm afgebroken. U kunt deze functie activeren en het "Hersteltijd" interval selecteren.</p> <p>Opties: alarmvertr. = 00s (standaard in VS)/15/30 (standaard)/45/60 seconden; alarmvertr. = 2/3/4 minuten</p> <p>Let op: Om te voldoen aan de UL of CP-01 eisen, mag de hersteltijd niet langer zijn dan 45 sec.</p>
38: ALRM HERSTEL	<p>De PowerMaster kan geconfigureerd worden om een "Alarm Herstel" tijdsinterval te bieden, dat begint zodra er een alarm aan de Meldkamer gemeld wordt. Indien de gebruiker het systeem uitschakelt binnen deze "alarm herstel" tijd, wordt er een "alarm herstel" bericht naar de Meldkamer gezonden die aantoont dat het alarm door de gebruiker geannuleerd werd.</p> <p>Opties: herstel uit (standaard in VS); hersteltijd = 1/5 (standaard)/15/60 minuut/minuten en 4 uur.</p> <p>Let op: Aangezien de Soak Test zone geen alarm gebeurtenis meldt aan de Meldkamer, zal de PowerMaster geen "alarm herstel" bericht naar de Meldkamer zenden, zelfs als hij binnen de "Alam Herstel" periode is uitgeschakeld.</p>
39:ALARM RESET	<p>De PowerMaster geeft u de volgende opties voor het resetten van de alarm conditie en het opnieuw inschakelen van het systeem:</p> <p>Door de gebruiker zoals gewoonlijk – gebruiker reset (standaard). Door de installateur door de "INSTALLATIE MENU" te openen en te sluiten of door van afstand in het systeem te gaan via de telefoon met behulp van de Installateur Code (monteur reset). Om via de telefoon in het systeem te gaan, zie de Gebruikershandleiding, Hoofdstuk 7 – "Bediening van afstand met de telefoon" en gebruik de installateurscode in plaats van de gebruikers code.</p>
40:VERTR. BRAND T.	<p>De PowerMaster kan een "afbreekperiode" bieden dat bij detectie van brand wordt gestart. Tijdens dit interval geeft de zoemer een waarschuwing maar de sirene blijft inactief en het alarm wordt niet doorgemeld. Als de gebruiker het systeem binnen het toegestane afbreekperiode uitschakelt, wordt het alarm afgebroken.</p> <p>Met het menu kunt u de tijd lengte configureren waarbinnen u een brandalarm mag afbreken.</p> <p>Opties: Alarmvertr. = 00 (standaard)/30/60/90 seconden</p>

4. PROGRAMMERING





4.5.5 Sirene functies instellen

De volgende tabel geeft u een gedetailleerde omschrijving van elke optie en de mogelijke instellingen. Om een optie te selecteren en zijn configuratie te veranderen – raadpleeg onderdeel 4.5.1.







Optie	Configuratie instructies
43:INT. SIRENE	<p>Bepaal of de ingebouwde sirene van de centrale bij alarm zal klinken – "INT. SIRENE AAN" (standaard) of stil zal blijven – "INT. SIRENE UIT".</p> <p>Let op: De paneel sirene moet ingeschakeld zijn, tenzij een externe buzzer met het product is verbonden.</p>
44:SIRENE TIJD	<p>Bepaal de periode dat de sirene bij alarm zal klinken.</p> <p>Opties: Sirenetijd = 1/3/4 (standaard)/8/10/15/20 minuut/minuten.</p> <p>Let op: Om te voldoen aan de EN vereisten, mag de "Sirene Tijd" niet langer zijn dan 15 minuten.</p>
45:FLITSTIJD	<p>Definieer de tijd dat de flitser zal flitsen na een alarm.</p> <p>Opties: 5/10/20 (standaard)/40/60 minuten.</p>
46:SIR. BIJ LIJNFT	<p>Bepaal of de sirene geactiveerd zal worden indien de telefoonlijn wegvalt en het systeem ingeschakeld is.</p> <p>Opties: uit (standaard) of aan.</p>

4.5.6 Configureren van hoorbare & visuele signalen

De volgende tabel geeft u een gedetailleerde omschrijving van elke optie en de mogelijke instellingen. Om een optie te selecteren en zijn configuratie te veranderen – raadpleeg onderdeel 4.5.1.

Optie	Configuratie instructies
51:IN/UIT TOON Met Partities uitgeschakeld	<p>Definieer of het paneel de in-/uitloop waarschuwingspiepjes zal laten klinken tijdens de in-/ en uitloopgang vertragingen of niet. Een bijkomende optie is de waarschuwingspiepjes enkel uit te zetten wanneer het systeem "THUIS" ingeschakeld is.</p> <p>Opties: Buzzer AAN (standaard), UIT thuis (standaard in USA) en Buzzer UIT, en UIT uitl. thuis.</p> <p>Let op: Wanneer de uitgangspiepjes UIT staan, zal de vrolijke (succes) melodie nog altijd klinken tegen het einde van een uitgangsvertraging.</p> <p>Het volume niveau van de uitgang / ingang piepjes kunnen aangepast worden door op de  toets op het toetsenbord te drukken om het volume te doen toenemen, of door op de  toets te drukken om het volume te doen afnemen.</p>
51:IN/UIT TOON Met Partities ingeschakeld ¹	<p>Definieer of het paneel de in-/uitloop waarschuwingspiepjes zal laten klinken tijdens de in-/ en uitloopgang vertragingen of niet. Een bijkomende optie is de waarschuwingspiepjes enkel uit te zetten wanneer het systeem "THUIS" ingeschakeld is.</p> <p>Het scherm toont: Def:P1 <input type="checkbox"/> P2 <input type="checkbox"/> P3 <input type="checkbox"/></p> <p>De drukknoppen , , en  geven een selectie van de overeenkomstige partitie verdelingen. Door herhaaldelijk op elke knop te drukken, zal er gewisseld worden tussen elke optie.</p> <p>Opties: <input type="checkbox"/> (piepjes inschakelen), T (UIT wanneer thuis) h (UIT uitl. thuis) en <input type="checkbox"/> (piepjes uitschakelen).</p> <p>Opmerkingen: Wanneer de uitgangspiepjes UIT staan, zal de vrolijke (succes) melodie nog altijd klinken tegen het einde van een uitgangsvertraging.</p>

¹ Alleen van toepassing op de PowerMaster-30 G2

Optie	Configuratie instructies
	<p>Het volume niveau van de uitgang / ingang piepjes kunnen aangepast worden door op de   toets op het toetsenbord te drukken om het volume te doen toenemen, of door op de   toets te drukken om het volume te doen afnemen.</p>
52:STOR. BUZZER	<p>Bij storingen laat het paneel een reeks van 3 korte herinneringspiepjes horen, eens per minuut. Definieer of u deze herinneringspiepjes wilt inschakelen of uitschakelen of dat ze enkel 's nachts wilt uitschakelen. De "nacht" uren zijn vanaf de fabriek bepaald tussen 20.00 uur en 07.00 uur.</p> <p>Opties: BUZZER AAN; UIT bij nacht (standaard) en BUZZER UIT.</p>
53:GEHEUGEN	<p>Definieer of de gebruiker al dan niet een "Geheugen" LCD-melding krijgt op het display indien een alarm gebeurtenis is geweest. Door in stand-by modus op de knop  te drukken, kunt u de details van het alarm geheugen bekijken.</p> <p>Opties: Geheugen AAN (standaard) en Geheugen UIT.</p>
54:KEYFOB L-BAT	<p>U kunt de "Lage Batterij" optie inschakelen waarbij een aparte handeling bij inschakelen met een keyfob met een bijna lege batterij gevraagd wordt. Zie de PowerMaster Gebruikershandleiding, Hoofdstuk 4 voor meer informatie.</p> <p>Opties: UIT (standaard) – bevestiging niet nodig; AAN – bevestiging vereist.</p>
55:VERLICHTING	<p>Definieer of de achtergrondverlichting van het paneel display en toetsen altijd aan blijven of enkel oplichten wanneer er een toets wordt ingedrukt en binnen 10 seconden weer uitgaan als er geen verdere toetsaanslagen zijn.</p> <p>Opties: LCD altijd AAN en UIT na 10 sec (standaard).</p>
56:SCRENSAVER Met Partities uitgeschakeld ¹	<p>De screensaver optie (indien ingeschakeld) vervangt het status scherm bij het "POWERMASTER-30" indien er gedurende meer dan 30 seconden geen toets gedrukt wordt.</p> <p>U kunt de Screensaver activeren en bepalen of het status scherm zal hervatten na elke toetsaanslag (UIT met Toets) of door het ingeven van een code (UIT met Code). Indien UIT met Toets wordt gekozen, zal de eerste toets druk (behalve Brand en Noodtoestand) het status scherm tonen en de tweede druk zal de bijbehorende toetsfunctie uitvoeren. Zie Gebruikershandleiding Hoofdstuk 1 "Screensaver Mode" voor verdere informatie.</p> <p>Opties: SCRN SAVER UIT (standaard); UIT met code en UIT met Toets.</p> <p>Opmerkingen:</p> <ol style="list-style-type: none"> 1. Om te voldoen aan de EN vereisten, moet "UIT met code" geselecteerd worden. 2. Voor Brand en Noodtoestand toetsen, zal de eerste toets druk zowel het status scherm tonen en ook de Brand / Noodtoestand functie uitvoeren.
56:SCRENSAVER Met Partities ingeschakeld ¹	<p>Bepaalde reglementen vereisen dat het systeem status scherm niet aan onbevoegde personen getoond mogen worden. De screensaver optie (indien ingeschakeld) vervangt de systeemstatus op het LCD-scherm met irrelevante tekst indien er gedurende meer dan 30 seconden geen toets wordt gedrukt.</p> <p>U kunt de Screensaver activeren en bepalen of het status scherm zal hervatten na elke toetsaanslag (tekst met toets) of door het invoeren van een code (tekst met code). Indien tekst door toets wordt gekozen, zal het eerste indrukken van een willekeurige toets (behalve Brand en Noodtoestand) het status scherm tonen en de tweede druk zal de toetsfunctie uitvoeren. Met betrekking tot de Brand en Noodtoestand toetsen, zal de eerste toets druk zowel het status scherm tonen en ook de Brand / Noodtoestand functie uitvoeren.</p> <p>U kunt ook bepalen dat, indien er gedurende meer dan 30 seconden geen toets wordt ingedrukt, de datum en tijd op het scherm verschijnt. U kunt bepalen dat het normale scherm zal terugkeren na op de toets  te drukken, gevolgd door het ingeven van de gebruikerscode (Klok met code) of na het drukken op welke toets dan ook (Klok met toets). Zie Gebruikershandleiding Hoofdstuk 1 "Screensaver Mode" voor verdere informatie.</p>

4. PROGRAMMERING

Optie	Configuratie instructies
	Opties: UIT (standaard); Tekst met code ; Tekst met toets ; Klok met code ; Klok met toets .
	Let op: Om te voldoen aan de EN vereisten, moet "tekst met code" worden geselecteerd.

4.5.7 Configureren van Storing en Supervisie (Ontbrekend apparaat)

De volgende tabel geeft u een gedetailleerde beschrijving van elke optie en de mogelijke Opties. Om een optie te selecteren en zijn instelling (configuratie) te veranderen – raadpleeg onderdeel 4.5.1.

Optie	Configuratie instructies															
61:JAM DETECTIE	<p>Definieer of een storing (voortdurend storende transmissies op het radio netwerk) gedetecteerd en gerapporteerd zal worden of niet. Indien een van de storing detectie opties geselecteerd wordt, zal het systeem inschakelen in storingstoestand, niet toelaten. De PowerMaster voorziet verschillende storing detectie en rapportage opties om te voldoen aan de volgende normen:</p> <p>Let op: Een storing wordt aangeduid met het bericht "RF jamming" op het display van de centrale.</p> <table border="1"><thead><tr><th>Optie</th><th>Norm</th><th>Detectie en Rapportage gebeuren wanneer:</th></tr></thead><tbody><tr><td>UL 20/20</td><td>USA</td><td>Er is voortdurend een storing van 20 seconden</td></tr><tr><td>EN 30/60</td><td>Europa</td><td>Er is een storing van 30 seconden cumulatief binnen 60 seconden</td></tr><tr><td>Klasse 6 (30/60)</td><td>Britse Norm</td><td>Zoals EN (30/60) maar de gebeurtenis zal enkel gerapporteerd worden als de duur van de storing langer is dan 5 minuten.</td></tr><tr><td>Geen</td><td>(Standaard)</td><td>Geen storing detectie en rapportage.</td></tr></tbody></table> <p>Opmerkingen: Om te voldoen aan de UL vereisten dient "UL 20/20" geselecteerd te worden. Om te voldoen aan de EN vereisten dient "EN 30/60" geselecteerd te worden. Om te voldoen aan de UK Klasse-6 vereisten dient "Klasse 6 (30/60)" geselecteerd te worden.</p>	Optie	Norm	Detectie en Rapportage gebeuren wanneer:	UL 20/20	USA	Er is voortdurend een storing van 20 seconden	EN 30/60	Europa	Er is een storing van 30 seconden cumulatief binnen 60 seconden	Klasse 6 (30/60)	Britse Norm	Zoals EN (30/60) maar de gebeurtenis zal enkel gerapporteerd worden als de duur van de storing langer is dan 5 minuten.	Geen	(Standaard)	Geen storing detectie en rapportage.
Optie	Norm	Detectie en Rapportage gebeuren wanneer:														
UL 20/20	USA	Er is voortdurend een storing van 20 seconden														
EN 30/60	Europa	Er is een storing van 30 seconden cumulatief binnen 60 seconden														
Klasse 6 (30/60)	Britse Norm	Zoals EN (30/60) maar de gebeurtenis zal enkel gerapporteerd worden als de duur van de storing langer is dan 5 minuten.														
Geen	(Standaard)	Geen storing detectie en rapportage.														

62:SUPERVISIE	<p>Definieer het tijdsinterval voor ontvangst van de supervisie (keep alive) signalen van de verschillende draadloze melders. Als er een apparaat niet tenminste éénmaal binnen het geselecteerde tijdsinterval rapporteert, wordt er een "SUPERVISIE" waarschuwing doorgemeld.</p> <p>Opties: S.visietijd 1/2/4/8/12 (standaard) uur; en S.visie uit.</p> <p>Let op: Om te voldoen aan de EN vereisten, moet er 1 uur of 2 uur geselecteerd worden.</p>
----------------------	---

63:NIET GEREED	<p>Definieer of er in het geval van een supervisie probleem (d.w.z. apparaat is "vermist" – zie "62: SUPERVISIE") het systeem zal blijven werken als normaal of de systeem status "Niet Gereed" zal worden (bij supervisie) getoond zolang de supervisie problemen zich voordoen.</p> <p>Opties: normaal (standaard) en bij supervisie.</p>
-----------------------	---

64:SUPERV. ALARM	<p>"EN normen" vereisen dat indien er zich een supervisie (apparaat vermist) of storing probleem voordoet tijdens de WEG inschakeling, de sirene af zal gaan en de gebeurtenis als een sabotage gebeurtenis gerapporteerd zal worden.</p> <p>Definieer of het systeem zich volgens EN standaard of anders (standaard) zal gedragen.</p> <p>Let op: Om te voldoen aan de EN vereisten moet de "EN norm" geselecteerd worden.</p>
-------------------------	---

65:ROOKM. VERM.	<p>Bepaal dat als de rookmelder niet minstens éénmaal binnen een tijdsinterval van 200 seconden rapporteert, een "SUPERVISIE" waarschuwing wordt doorgemeld.</p> <p>Opties: Uitgeschakeld (standaard) en Ingeschakeld</p>
------------------------	---

4.5.8 Configureren van diverse functies

De volgende tabel geeft u een gedetailleerde omschrijving van elke optie en de mogelijke instellingen. Om een optie te selecteren en zijn configuratie te veranderen – raadpleeg onderdeel 4.5.1.

Optie	Configuratie instructies
91:GEBR.TOESTEM	Gebruikerstoestemming bepaalt of toegang tot het INSTALLATIE MENU toestemming van de gebruiker vereist of niet. Indien u aan selecteert, zal de installateur enkel toegang hebben tot het installatiemenu via het gebruikersmenu nadat de hoofd gebruikerscode ingevoerd wordt (zie onderdeel 4.2). Opties: uit (standaard) of aan (standaard in UK). Let op: Om te voldoen aan de EN vereisten, moet "Ingeschakeld" geselecteerd worden.
92:BATT. TYPE ¹	Definieer welk type accu in het systeem aanwezig is om de juiste laadstroom te bepalen. Opties: 7.2V (standaard) of 9.6V (standaard in UK).
93:SOAK PERIODE	Definieer de periode voor de Soak Test. Opties: Uitschakelen (standaard), 7 dagen , 14 dagen of 21 dagen . Opmerkingen: 1. Als de Soak Test modus ingesteld is in een van bovenstaande vooraf gedefinieerde perioden, moet hij, om operationeel te zijn, ook ingesteld zijn in "Test inschakelen" uit het menu "02:APPARATEN" (zie sectie 4.4.7). 2. Als de periode van de Soak Test wordt gewijzigd terwijl de zone wordt getest, zal de Soak Test opnieuw worden opgestart. 3. De start van de Soak Test periode is bepaald in de fabriek vanaf 9 AM (09:00).

4.6 Communicatie

4.6.1 Algemene richtlijnen – "Communicatie" stroomschema en menu opties

Het COMMUNICATIE menu laat u toe de communicatie en het rapporteren van een alarm, problemen en andere systeem gebeurtenissen te configureren en aan te passen om toezicht te houden op bedrijven en privégebruikers volgens lokale voorschriften en persoonlijke voorkeuren. De PowerMaster biedt een grote verscheidenheid aan communicatie middelen, waaronder telefoon PSTN vaste lijn, GSM, GPRS of SMS en IP via breedband internetverbinding.

Let op: SMS is een aanvullende functie.

Het menu "04.COMMUNICATIE" bevat verschillende submenuopties, die elk op hier volgende wijze een groep van programmeerbare functies en opties instellen, gerelateerd aan communicatie en rapporteren (zie gedetailleerde lijst in Stap 3 van onderstaand schema):

Optie	Beschrijving van de opties	Onderdeel
1:PSTN	Functies en parameters over de PSTN telefoon lijn van de PowerMaster.	4.6.2
2:GSM/GPRS/SMS	Functies en parameters over de GSM verbinding van het PowerMaster systeem.	4.6.3
3:PAC MELDING	Functies en parameters over het doormelden van event boodschappen aan de meldkamer via telefoon, GSM of IP breedband communicatie.	4.6.4
4:PRIVE MELDING	Functies en parameters over het doormelden van event boodschappen aan privégebruikers via telefoon of SMS.	4.6.5
5:PIR CAM	Functies en parameters over de Bewegingscamera's voor Video Alarm Verificatie en het doorsturen van videobeelden aan de meldkamer en andere gebruikers op afstand via e-mail en/of MMS netwerk.	4.6.6
6:UP/DOWNLOAD	Verbindingsinformatie, toegangsmogelijkheden en codes van de Upload/Download procedures via PSTN of GPRS.	4.6.7
7:BREEDBAND	DHCP Client instellingen, LAN parameters invoeren en de breedband module/instellingen resetten.	4.6.8

¹ Alleen van toepassing op de PowerMaster-30 G2

4. PROGRAMMERING

Ga als volgt te werk om het "04.COMMUNICATIE" menu te openen en een optie te selecteren en configureren:

Stap 1	Stap 2	Stap 3	Stap 4	
Selecteer "COMMUNICATIE"	Selecteer Communicatie Sub-menu optie	Selecteer de "Communicatie" Parameter die u wenst te configureren		
INSTALLATIE ↓ 04.COMMUNICATIE OK			Zie	
	1:PSTN ↓ 2:GSM/GPRS/SMS ↓ 3:PAC MELDING ↓ (*) Deze opties zijn alleen toegankelijk voor de "Hoofdininstallateur".	OK KENGETAL BUITENLIJN NR KIESMETHODE OK GPRS MELDING GSM MELDING SMS MELDING GPRS APN GPRS USERNAME SIM PIN CODE OK 01:MELDINGEN * 02:1° DOORMELD 03:2° DOORMELD 04:3° DOORMELD 05:DUBBEL MELDEN 11:AANSLUITNR 1* 12:AANSLUITNR 2* 16:PAC TEL 1 * 17:PAC TEL 2 * 21:IP ONTVR. 1 * 22:IP ONTVR. 2 * 26:SMS ONTVR. 1 * 27:SMS ONTVR. 2 * 41:PROTOCOL * OK PRIVE BELLEN →MELDINGEN →PRIVE TEL. NR. 1 # →PRIVE TEL. NR. 2 # →PRIVE TEL. NR. 3 # →PRIVE TEL. NR. 4 # →BELPOGINGEN →SPRAAK<->PRIVE →BEVESTIGING OK VERSTUUR FOTOS →1e E-MAIL-ADDR →2e E-MAIL-ADDR →3e E-MAIL-ADDR →4e E-MAIL-ADDR →1e MMS-NR. # →2e MMS-NR. # →3e MMS-NR. # →4e MMS-NR. #	OK 4.6.2 OK 4.6.3 GPRS PASSWORD NETWORK ROAMING GPRS ALTIJD AAN ALIVE MELDING TRANS. PROTOCOL OK 4.6.4 46:PSTN POGINGEN 47:GSM POGINGEN 51:TEST CYCLUS 52:TEST TIJDSTIP 53:LIJNUITVAL →PSTN →GSM/GPRS 61:VERIFICATIE 62:ALARM HERSTEL * 63:ZONE HERSTEL 64:SYST.INACTIEF 65:2-WEG SPRAAK 66:24U ZONE MELD. OK 4.6.5 SMS DOORMELDING →MELDINGEN →1E SMS NUMMER # →2E SMS NUMMER # →3E SMS NUMMER # →4E SMS NUMMER # OK 4.6.6 FOTO OP VERZOEK FOTO VERZOEKTIID ALARMTYPE / FOTO	4.6.2 4.6.3 4.6.4 4.6.5 Zie ook Gebruik erhand Hoofdst uk. 6 Onderd eel B.12 4.6.6

Stap 1	Stap 2	Stap 3	Stap 4
Selecteer "COMMUNICATIE"	Selecteer Communicatie Sub-menu optie	Selecteer de "Communicatie" Parameter die u wenst te configureren	
▶▶ ↻	▶▶ ↻	▶▶ ↻	▶▶ ↻
	6:UP/DOWNLOAD OK	PSTN UP/DOWNLOAD	GPRS UP/DOWNLOAD OK
	↓	→AFST.BEDIENEN	→TEL.NR.SIMKAART #
		→HOOFD DL CODE	→ID. NR. 1 #
		→INST. DL CODE	→ID. NR. 2 #
		→UPLOAD OPTIE	
		→UL/DL TEL.NR. #	
	7:BREEDBAND OK	DHCP Client	MODULE RESET OK
		HANDMATIGE IP	4.6.7
		→IP ADRES	
		→SUBNET MASK	
		→DEFAULT GW	4.6.8

4.6.2 Configureren analoge (PSTN) kiezer

De PowerMaster systemen bevatten een telefoonkiezer voor het doormelden aan meldkamers met gebruik van diverse optionele Alarm protocols (zie onderdeel 4.6.4 optie 41) en privé telefoons (zie onderdeel 4.6.5 "DOORMELDEN NAAR PRIVE NUMMERS"). Hier configureert u noodzakelijke parameters voor de PSTN telefoonlijn van de PowerMaster.

04:COMMUNICATIE **OK** ▶▶ . ▶▶ **1:PSTN** **OK** ▶▶ . ▶▶ **gewenste MENU** **OK**

Open "1:PSTN", selecteer het menu dat u wilt configureren (zie bovenstaande uitleg en sectie 4.6.1), en raadpleeg dan onderstaande tabel.

Optie	Configuratie instructies
KENGETAL	In sommige oudere PSTN netwerken, is het mogelijk dat er niet gekozen kan worden vanaf de centrale naar andere PSTN telefoonnummers (zoals meldkamers of privé telefoons), indien het gekozen nummer een netnummer bevat dat identiek is aan het netnummer van het paneel (d.w.z. beide het paneel en de andere nummers hebben hetzelfde PSTN netnummer). Als u hetzelfde probleem tegenkomt met het PSTN netwerk waar het paneel mee verbonden is, moet u hier het netnummer van de PSTN telefoonlijn, waarmee het paneel verbonden is, ingeven (tot 4 cijfers) zodat de PowerMaster het netnummer van het gekozen nummer zal overslaan, wanneer er andere PSTN telefoonnummers die met hetzelfde netnummer geprogrammeerd, gekozen worden.
BUITENLIJN NR	Geef het voorvoegsel in (indien nodig) zodat het systeem toegang krijgt tot een buitenlijn.
BELMETHODE	Definieer de kiesmethode gebruikt door de PSTN kiezer of de PowerMaster centrale. Opties: Puls en Toon (dtmf) (standaard).

4.6.3 Configureren van GSM-GPRS (IP) - SMS verbinding

De GSM/GPRS module is geschikt om te communiceren met de meldkamer ontvanger via GPRS, GSM spraak (analoog) of SMS Kanalen.

Voor elke optie kan apart de doormelding worden ingeschakeld of uitgeschakeld om toe te staan of te voorkomen dat de module deze gebruikt voor event melding. Als alle opties ingeschakeld zijn, zal de GSM/GPRS module altijd eerst GPRS proberen. Indien dit mislukt, zal het de GSM spraak proberen. Indien dit mislukt, zal het elke andere mogelijke methode proberen (PSTN Breedband) en pas dan zal het SMS proberen. Het uitschakelen van een van de GSM kanalen zal ervoor zorgen dat de module een andere volgorde gebruikt dan degene hierboven beschreven.

04:COMMUNICATIE **OK** ▶▶ . ▶▶ **2:GSM/GPRS/SMS** **OK** ▶▶ . ▶▶ **gewenste MENU** **OK**

Open "2:GSM/GPRS/SMS", selecteer het menu dat u wenst te configureren (zie richtlijn hierboven en in onderdeel 4.6.1) en raadpleeg dan de onderstaande tabel voor gedetailleerde uitleg en configuratie instructies van elke optie.

4. PROGRAMMERING

Optie	Configuratie instructies
GPRS MELDING	Definieer of het systeem gebeurtenissen zal doormelden aan de PowerManage ontvangers van de meldkamer via het GPRS (IP) Kanaal. Voor verdere informatie zie onderdeel 4.6.4 opties 21 & 22. Opties: uit (standaard) aan .
GSM MELDING	Definieer of het systeem gebeurtenissen zal doormelden aan de protocol ontvangers van de meldkamer via het GSM spraak (analoog) kanaal. Voor verdere informatie zie onderdeel 4.6.4 optie 41. Opties: uit (standaard); aan .
SMS MELDING	Definieer of het systeem gebeurtenissen zal doormelden aan de SMS ontvangers van de meldkamer via het SMS Kanaal. Voor verdere informatie zie onderdeel 4.6.4 opties 26 & 27. Opties: uit (standaard) aan .
GPRS APN	Voer de naam in van het APN Toegangspunt gebruikt voor de GPRS communicatie (tot 40 karakters). <i>Let op: Om een Access Point Name (APN) in te geven, gebruikt u de "String Editor" op het einde van dit onderdeel.</i>
GPRS USERNAME	Geef de Gebruikersnaam van de APN in die wordt gebruikt voor GPRS communicatie (tot 30 karakters). <i>Let op: Om een gebruikersnaam in te geven, gebruikt u de "String Editor" op het einde van dit onderdeel.</i>
SIM PIN CODE	Geef de PIN code van de SIM kaart in die is geïnstalleerd in de GSM module (tot 8 numerieke karakters). <i>Let op: Gebruik het numerieke toetsenbord, om de numerieke PIN code in te geven.</i>
GPRS PASSWORD	Geef het Wachtwoord van de APN in die wordt gebruikt voor GPRS communicatie (tot 16 karakters). <i>Let op: Gebruik de "String Editor" op het einde van dit onderdeel om het wachtwoord in te geven.</i>
NETWERK ROAMING	U kunt de SIM kaart forceren om <u>enkel</u> zijn "eigen netwerk" te gebruiken en ervoor zorgen dat hij niet kan roamen op andere netwerken in het geval dat het eigen netwerk niet gevonden kan worden. Opties: niet toegestaan ; toegestaan (standaard).
GPRS ALTIJD AAN Voorheen bekend als "SESSIE TIMEOUT"	Definieer of de centrale voortdurend verbonden zal blijven " ingeschakeld ", via GPRS communicatie, of afgesloten " uitgeschakeld " (standaard) wordt na elke doormelding.
ALIVE MELDING	Sommige GSM Service providers hebben de neiging om de GSM verbinding af te sluiten indien de gebruiker geen uitgaande telefoons gepleegd heeft tijdens de laatste 28 dagen. Om te voorkomen dat de GSM verbinding afgesloten wordt, kan u het systeem configureren om test 28 dagen een " keep alive " GSM test boodschap te zenden naar ofwel het eerste SMS nummer (indien dit bestaat) ofwel als eerste privé telefoonnummer. Opties: Uit (standaard) of test 28 dagen .
TRANS. PROTOCOL	Selecteer het IP protocol dat wordt gebruikt om gegevens uit te wisselen via het internet/GPRS. Opties: TCP (standaard); of UDP .

PowerMaster String Editor

Toets	String Editor Functie
	Verplaatst de cursor van links naar rechts . Ingedrukt houden voor versnelde verplaatsing.
	Cursor verplaatsen van rechts naar links . Ingedrukt houden voor versnelde verplaatsing.
#	Cursor verplaatsen naar einde (rechts) van ingevoerde tekst en toont de laatste 16 tekens van de string.
8	Omhoog scrollen van de alfanumerieke volgorde en de symboolvolgorde. Ingedrukt houden voor versneld scrollen. Zie onderin deze tabel voor de volgorde van de symbolen.
2	Omlaag scrollen van de alfanumerieke volgorde en de symboolvolgorde. Ingedrukt houden voor versneld scrollen. Zie onderin deze tabel voor de volgorde van de symbolen.
5	Wisselen tussen kleine letters (a,b,c...z) en hoofdletters (A,B,C...Z).
0	Eén teken per keer wissen.
	De huidige invoer rechts van de cursor wissen.
	Bewerking opslaan en teruggaan naar vorig menu.
	Het scherm voor bewerking verlaten en één niveau omhoog gaan naar het vorige of hoogste menu, zonder de veranderingen op te slaan.
	Direct naar "<OK>=VERLATEN" springen, zonder de huidige veranderingen op te slaan.
Volgorde	Alfanumerieke volgorde/symboolvolgorde: a/A, b/B...z/Z; 0,1,2...9; ! # % & ' * + - / = ^ @ . _ ?

4.6.4 Configureren van doormeldingen naar meldkamers

De PowerMaster-centrale werd ontworpen om alarmen, waarschuwingen, problemen en andere gebeurtenissen en boodschappen aan twee meldkamers PAC1 en PAC2 door te melden, via PSTN telefoonlijn, GSM spraak (analoog) GPRS (IP) & SMS of Breedband IP communicatie kanalen. In dit onderdeel kunt u alle parameters en functies, vereist voor het doormelden van deze events aan de Meldkamers configureren en definiëren, zoals:

- De gebeurtenissen doorgemeld aan elk van de twee Meldkamers PAC1 en PAC2 en overeenkomstige back-ups.
- De communicatie middelen (kanaal) gebruikt voor het rapporteren en de back-up middelen (kanaal) in geval van falen.
- De klantnummer(s) van de klant (abonnee) die aan elke meldkamer gerapporteerd moet worden.
- De telefoonnummers, IP adressen en SMS nummers en protocols van de overeenkomstige alarm ontvangers bij de twee Meldkamers PAC1 en PAC2 en het aantal belpogingen in geval van falen.
- De communicatie automatisch testen en de communicatiestoring meldingen.
- Het doormelden van bepaalde systeem functie events zoals "Bevestigd Alarm", "Recent Gesloten", "Zone Herstel" en "Systeem Niet-Gebruikt".

04:COMMUNICATIE . 3:PAC MELDING . gewenste MENU

Open "3:PAC MELDING", selecteer het menu dat u wenst te configureren (zie richtlijn hierboven en in onderdeel 4.6.1) en raadpleeg dan de onderstaande tabel voor gedetailleerde uitleg en configuratie instructies van elke optie.

Optie	Configuratie instructies
01:MELDINGEN	<p>Definieer welke gebeurtenissen (d.w.z. Alarmsituaties (alarm); inschakelen/uitschakelen (o/c); Waarschuwingen (alrt); Alle gebeurtenissen (all); Onderhoud en Storingen) aan de meldkamer moeten worden gemeld.</p> <p>Het min (-) symbool betekent "minder/beholve" d.w.z. all(-alrt) betekent alle gebeurtenissen behalve waarschuwingen.</p> <p>De asterisk (*) is een scheidingsteken tussen gebeurtenissen gerapporteerd aan Meldkamer 1 (PAC1) en gebeurtenissen gerapporteerd aan Meldkamer 2 (PAC2). Voor gedetailleerde en meer volledige uitleg zie het "Gebeurtenis doormelding Schema" aan het einde van dit onderdeel.</p>

Opties: **all-o/c* backup** (standaard) **all-o/c*o/c** **geen rapportage**

4. PROGRAMMERING

Optie	Configuratie instructies		
	all *all all-o/c*all-o/c	all(-alrt)*alrt alrm*all(-alrm)	all *backup
	<i>Let op: Alarm gebeurtenissen (alrm) hebben de hoogste prioriteit en waarschuwing gebeurtenissen (alrt) hebben de laagste prioriteit.</i>		

02:1e DOORMELD
03:2e DOORMELD
04:3e DOORMELD

Als het systeem ook met een GSM module is uitgerust, moet u definiëren welke van de communicatie kanalen (d.w.z. GSM of PSTN) het systeem als primair kanaal zal gebruiken (d.w.z. 1^e doormeld) voor het rapporteren van gebeurtenissen aan Meldkamers, en indien het primair kanaal faalt, welke kanalen gebruikt zullen worden als de 2^e en 3^e doormeld kanalen. Open de "1^e DOORMELD" optie en definieer welke van de communicatie kanalen het systeem zal gebruiken als primair kanaal. Als u ook back-up rapportage kanalen wilt definiëren, opent u de "2e DOORMELD" en "3e DOORMELD" opties en definieert u deze ook.

Opties: **uitgeschakeld** (standaard); **GSM** en **PSTN**.

Belangrijk: Enkel geselecteerde communicatie kanalen zullen gebruikt worden door het systeem om gebeurtenissen te rapporteren aan Meldkamers. **Indien er geen geselecteerd wordt, zal het rapporteren aan meldkamers uitgeschakeld zijn.**

Let op: Wanneer het **GSM** kanaal geselecteerd is, heeft het **GPRS (IP)** kanaal prioriteit, en daarna het **GSM spraak kanaal** en als laatste het **SMS kanaal** mits deze kanalen zijn ingeschakeld in onderdeel 4.6.3.

05:DUBBEL MELDEN

Definieer of gebeurtenissen al dan niet gerapporteerd worden met zowel **PSTN als GSM**.

Opties: **uitgeschakeld** (standaard) en **PSTN & GSM**.

11:AANSLUITNR 1
12:AANSLUITNR 2

Geef het 1^e aansluit (abonnee) nummer op (11:AANSLUITNR. 1) dat het alarmsysteem aan de 1^e Meldkamer (aangeduid als PAC TEL. 1) zal identificeren, en een 2^e account (abonnee) nummer (12:AANSLUITNR. 2) dat het systeem aan de 2^e Meldkamer (aangeduid als PAC TEL. 2) zal identificeren. Elk van de klantenummers bestaat uit 6 hexadecimale cijfers.

Om Hexadecimale cijfers in te geven, gebruik de volgende tabel:

Enkel Hoofdininstallateur

		Ingeven van Hexadecimale Cijfers					
Cijfer	0...9	A	B	C	D	E	F
Toets	0...9	[#]→[0]	[#]→[1]	[#]→[2]	[#]→[3]	[#]→[4]	[#]→[5]

16:PAC TEL. 1
17:PAC TEL. 2

Enkel Hoofdininstallateur

De PowerMaster kan geprogrammeerd worden om de gebeurtenissen, gedefinieerd in de Meldingen optie (optie 01) door te melden naar twee meldontvangers via de PSTN telefoonlijn en/of het GSM analogo spraakkanaal (indien uitgerust met GSM module), met gebruik van standaard PSTN alarm protocols (d.w.z. SIA, Contact-ID en Scancom). Het protocol wordt gedefinieerd in de "PSTN Protocol" optie (optie 41).

Vul de twee telefoonnummers in (**inclusief netnummer** – maximaal 16 cijfers) van meldontvanger 1 in de 1^e Meldkamer (16: PAC TEL. 1) en meldontvanger 2 in de 2^e Meldkamer (17: PAC TEL. 2).

Let op: Indien het **netnummer** van de meldontvanger gelijk is aan het eigen netnummer, kunnen er in sommige gevallen problemen ontstaan; zie de optie "**NETNUMMER**" in onderdeel 4.6.2. en volg de aanwijzingen daar op.

Cijfer	Toets	Code betekenis
A	[#]→[0]	De kiezer wacht 10 seconden of wacht op een kiestoon en belt, ongeacht welke eerst komt. <u>Alleen</u> geldig aan het begin van een nummer.
D	[#]→[3]	De kiezer wacht 5 seconden op een kiestoon en hangt op als er geen kiestoon is. <u>Alleen</u> geldig aan het begin van een nummer.
E	[#]→[4]	De kiezer wacht 5 seconden. Alleen geldig in het midden van het nummer.
Om de cursor te verplaatsen en cijfers te wissen, gebruikt u de " String editor " toetsen zoals beschreven in de tabel aan het einde van onderdeel 4.6.3.		

Optie	Configuratie instructies
21:IP ONTVR. 1 22:IP ONTVR. 2 Enkel Hoofdininstallateur	Indien uitgerust met de GSM of Breedband/PowerLink modules, kan de PowerMaster geprogrammeerd worden om gebeurtenissen, gedefinieerd in de Meldingen optie (optie 01), door te melden aan twee IP-ontvangers van het model Visonic PowerManage. IP doormelding kan uitgevoerd worden via het GPRS (IP) kanaal met gebruik van het SIA IP protocol of via een Breedband IP kanaal met gebruik van het SIA IP of het Visonic PowerNet protocol. Vul de twee IP adressen in (000.000.000.000) van IP-ontvanger 1 in de 1 ^e Meldkamer (21:IP ONTV1) en IP-ontvanger 2 in de 2 ^e Meldkamer (22:IP ONTV2).
26:SMS ONTVR. 1 27:SMS ONTVR. 2 Enkel Hoofdininstallateur	Indien uitgerust met de GSM module, kan de PowerMaster geprogrammeerd worden om gebeurtenissen, gedefinieerd in Meldingen optie (optie 01) door te melden naar twee SMS Ontvangers, via het GSM SMS kanaal met een speciaal tekst format. Voor verdere details in verband met het SMS tekst format, gelieve contact op te nemen met uw lokale distributeur. Vul de twee telefoonnummers in (inclusief netnummer – maximaal 16 cijfers). van SMS-ontvanger 1 in de 1 ^e Meldkamer (26:SMS ONTVR. 1) en SMS-ontvanger 2 in de 2 ^e Meldkamer (27:SMS ONTVR. 2). Let op: Om het internationale voorvoegsel in te voeren (+) bij het 1 ^e cijfer – drukt u [#]→[1] in.
41:PROTOCOL Enkel Hoofdininstallateur	De PowerMaster kan geprogrammeerd worden om gebeurtenissen, gedefinieerd in de Meldingen optie (optie 01) door te melden naar twee meldontvangers via de PSTN telefoonlijn en/of het GSM analoog spraakkanaal (indien uitgerust met GSM module), met gebruik van standaard PSTN alarm protocols (d.w.z. SIA, Contact-ID en Scancom). Kies welk protocol het systeem zal gebruiken voor het doormelden aan de twee meldontvangers PAC TEL. 1 en PAC TEL. 2 . De Event Codes gebruikt voor het rapporteren in elk van de beschikbare protocols worden gespecificeerd in BIJLAGE D. Eventcodes. Verzeker dat de ontvangers gebruikt door de Meldkamers van de toepasbare modellen, hieronder weergegeven, zijn, en dat de gebruikte ontvanger het protocol dat u selecteert kan ontvangen. <u>Toepasbare meldontvangers:</u> Osborne-Hoffman model 2000; Ademco Model 685; FBII Model CP220; Radionics Model D6500; Sur-Gard Model SG-MLR2-DG, Alphatronics RC-4000/4001/4100, Silent Knight Model 9500, SG-System I, SG-System III en SG-System IV. Opties: SIA (standaard); Scancom ; SIA-text en Contact ID .
46:PSTN POGINGEN	Definieer hoe vaak het systeem een alarm melding aan het meldkamernummer probeert door te melden. Opties: 2 pogingen ; 4 pogingen (standaard); 8 pogingen ; 12 pogingen en 16 pogingen .
47:GSM POGINGEN	Definieer hoe vaak het systeem een alarm melding aan het meldkamernummer probeert door te melden via een draadloze (GPRS (IP), GSM en SMS) verbinding. Opties: 2 pogingen ; 4 pogingen (standaard); 8 pogingen ; 12 pogingen en 16 pogingen .
51:TEST CYCLUS	Om een goed communicatiekanaal te verifiëren, kan de PowerMaster worden geconfigureerd om periodiek via PSTN een testevent naar de meldkamer te verzenden. U kunt het interval tussen de opeenvolgende testevents instellen of de automatische verzending van deze event geheel uitschakelen. Als het interval ten minste voor elke dag is ingesteld, kan het precieze uur voor de melding worden geselecteerd met optie 52. Opties: test UIT (standaard); test 1/2/5/7/14/30 dag(en) ; en test 5 h .
52:AUTO TST TIME	Voer de exacte tijd in (autom. testtijd) voor de dag waarop de testmelding (indien ingeschakeld in optie 51) naar de Meldkamer zal worden gestuurd. Let op: Indien het AM/PM format gebruikt wordt, kunt u het "AM" cijfer instellen met de toets * 0 en het "PM" cijfer met de toets m # .

4. PROGRAMMERING

Optie	Configuratie instructies
53:LIJNUITVAL →PSTN →GSM/GPRS  (Terugkeren) Voorheen bekend als "LIJN STORING MELDING"	Bepaal of een storing in één van de communicatie kanalen (PSTN of GSM/GPRS) al dan niet doorgemeld zal worden en de tijdsvertraging tussen het detecteren van het falen en het rapporteren van de storing aan de Meldkamer. Een storing (d.w.z. "tel lijn storing" of "GSM lijn storing") zal opgeslagen worden in het event log. Opties "PSTN": direct (standaard); na 5/30/60/180 minuten ; en niet melden . Opties "GSM/GPRS": na 2/5/15/30 minuten en niet melden (standaard).
61:VERIFICATIE Enkel Hoofdinstantateur	Bepaal of het systeem een " geverifieerd alarm " zal doormelden naar de meldkamer. Een geverifieerde alarm zijn 2 opeenvolgende alarmen die hebben plaatsgevonden binnen een specifiek tijdsinterval, op voorwaarde dat de functie geactiveerd werd – zie onderdeel 4.5.4 optie 36. Optie instellingen: niet melden (standaard); wel+overbrug (zie onderstaande opmerking) en ingeschakeld .
62:ALARM HERSTEL	Er kan een vals alarm optreden als gebruikers het pand niet hebben verlaten als de uitlooptijd is afgelopen; dan gaat er kort daarna een (vals) alarm af. Meld in zulke gevallen aan uw meldkamer dat het alarm is afgegaan kort nadat het systeem is ingeschakeld (deze gebeurtenis heet "Recent Closure"). De optie <i>alarm herstel</i> stuurt een "recent closure" melding naar de Meldkamer indien er een alarm afgaat binnen 2 minuten na het verstrijken van de uitloopvertraging. Opties: uit (standaard) en aan
63:ZONE HERSTEL	Sommige meldkamers vereisen dat er na een alarm in een specifieke zone, het systeem ook meldt wanneer de alarmerende zone weer hersteld is naar normaal. Opties: wel melden (standaard) en niet melden
64:SYST.INACTIEF	De PowerMaster kan een "Systeem Inactief" melding (Contact ID event 654) rapporteren aan de meldkamer indien het systeem niet gebruikt wordt (d.w.z. ingeschakeld is) gedurende een vooraf gedefinieerde periode. Opties: uitgeschakeld (standaard); na 7/14/30/90 dagen .
65:2-WEG SPRAAK¹ →PAC 2W CODE →PAC<->2W SPRK →TERUGBELTIJD →MIC NIVEAU.  (Terugkeren) Enkel Hoofdinstantateur voor PAC 2W CODE / PAC <-> 2W SPRK. / TERUGBELTIJD PAC 2W CODE	Hier kunt u de 2-weg spraak instellingen van het paneel ¹ als volgt configureren: PAC 2W Code: Definieer of het systeem een twee-weg spraakmelding code naar de meldkamer stuurt (om de meldkamer van data communicatie naar spraakcommunicatie over te schakelen) door het gebruik van vooraf geselecteerde SIA of Contact-ID codes. PAC <-> 2W SPRAAK: Selecteer de time-out voor 2-weg spraakcommunicatie met meldkamers, of sta de meldkamer toe terug te bellen en een 2-weg spraaksessie te starten. Deze optie is enkel toepasbaar na het doormelden van een gebeurtenis aan de Meldkamer. Terugbel Tijd: Bepaal de periode dat een Meldkamer een 2-weg spraaksessie met het paneel ¹ kan starten (na 1 beltoon), als: A. er een alarm gebeurtenis is ontvangen door de meldkamer; B. de terugbel functie is geselecteerd (zie "PAC <-> 2W SPRAAK." submenu hierboven). Microfoon niveau: Selecteer het omgevings geluidsniveau van de installatie. Als het een relatief lawaaijerige omgeving is, stel het in op Hoog (standaard instelling). Als het een erg stille omgeving is, stel het in op Laag. Opties: niet melden (standaard); en wel melden .

¹ Alleen van toepassing op PowerMaster-30 G2 met spraakoptie

Optie	Configuratie instructies
PAC<->2W SPRAAK	Opties: spraak uit (standaard); tijd 10/45/60/90 s ; tijd 2m ; en bel terug . <i>Let op: Als "bel terug" is geselecteerd, zou u "Niet melden" moeten selecteren voor privé telefoon (zie Optie "01:MELDINGEN"), anders zal de Meldkamer communicatie met de centrale starten¹ (na een gebeurtenis) op de normale manier (en niet na één keer overgaan).</i>
TERUGBELTIJD	Opties: 1 (standaard)/ 3/5/10 minuut/minuten .
MIC. NIVEAU	Opties: laag (standaard); en hoog .

Gebeurtenissen doormelden

Om het configureren van doormelding naar meldkamers te vergemakkelijken, worden gebeurtenissen verdeeld in vijf groepen zoals beschreven in de onderstaande tabel: Door gebrek aan ruimte op het LCD display, worden de afkortingen **alarm**, **alrt**, **o/c**¹ en **all** (d.w.z. alle gebeurtenissen) gebruikt.

Groep	Afkorting	Gemelde events
Alarmen	alarm	Brand, CO, Inbraak, Paniek en Sabotage
Inschakel/Uitschakel	o/c	WEG inschakeling, THUIS inschakeling, Uitschakeling
Waarschuwingen	alrt	Geen-activiteit, Noodoproep, Kindzender
Onderhoud	-	Lage batterijspanning, netspanningsfout
Storing	-	Alle overige storingsmeldingen, zoals Supervisie, Jamming, Communicatie storing, enz.

Let op: De groep "Alarmen" heeft de hoogste prioriteit en de groep "Waarschuwingen" heeft de laagste prioriteit.

De PowerMaster laat u ook toe te selecteren welke event groepen aan elk van de twee meldkamers doorgemeld zullen worden. De onderstaande tabel beschrijft de beschikbare melding opties. Het min-symbool (-) betekent "minder/behalve" d.w.z. **all(-alrt)** betekent **alle** gebeurtenissen behalve **waarschuwingen**. De asterisk (*) is een scheidingsteken tussen gebeurtenissen gerapporteerd aan **Meldkamer 1** (PAC1) en gebeurtenissen gerapporteerd aan **Meldkamer 2** (PAC2).

Toepassing	Naar Meldkamer 1	Naar Meldkamer 2
"all *backup"	Alles	Alles als Meldkamer 1 niet antwoord
"all-o/c * backup"	Alles behalve in/ uitschakel	Alle behalve openen/sluiten, enkel als PAC1 geen antwoord geeft
"all *all"	Alles	Alles
"all-o/c*all-o/c"	Alles behalve in/ uitschakel	Alles behalve in/ uitschakel
"all-o/c * o/c "	Alles behalve in/ uitschakel	In/uitschakel
"all(-alrt)*alrt"	Alles behalve waarschuwingen	Waarschuwingen
"alarm * all(-alarm)"	Alarmen	Alles behalve alarmen
Geen rapportage	Niets	Niets

Let op: "all" betekent dat alle 5 groepen zijn gemeld en ook storing berichten – sensor / systeem lage batterijspanning, sensor inactiviteit, netspanningsstval, jamming, communicatiefout, enz.

4.6.5 Doormelding naar privé nummers

Het PowerMaster systeem kan zo worden geprogrammeerd dat het naar 4 verschillende privé telefoons verschillende gebeurtenissen verstuurt, zoals alarmen, inschakelen of storingen. Dit wordt gedaan middels een spraaktest, een sirentoon, en als een GSM optie is ingeschakeld, kan het systeem de berichten ook naar 4 SMS telefoonnummers sturen. Deze rapporten kunnen in plaats van of samen met de rapporten worden ingesteld die naar de meldkamer worden gestuurd. In dit onderdeel configureert u:

- De specifieke events die het systeem moet rapporteren.
- Het 1^e, 2^e, 3^e, en 4^e privé telefoonnummer en SMS nummers van de privé personen.
- Het aantal belpogingen, twee-weg spraakcommunicatie¹ en de acceptatie methode, d.w.z. of één enkel acceptatietoon het meldingsproces stopt of dat een acceptatietoon van elke telefoon noodzakelijk is om de gemelde gebeurtenis als gerapporteerd te beschouwen.

Volg de onderstaande instructies om een optie te kiezen en te configureren. Zie voor aanvullende richtlijnen onderdeel 4.6.1.

¹ Alleen van toepassing op PowerMaster-30 G2 met spraakoptie

4. PROGRAMMERING

04:COMMUNICATIE . 4:PRIVE MELDING . gewenste MENU

De configuratie van de menu's en submenu's onder "4:PRIVE MELDING" wordt weergegeven in de tabel in onderdeel 4.6.1. Raadpleeg hoofdstuk 6, onderdeel B.12., van de gebruikershandleiding voor een gedetailleerde beschrijving van de menuopties.

4.6.6 Configureren van PIR CAM detectors voor visuele alarmverificatie

Indien de PowerMaster-30 is uitgerust met een GSM/GPRS module kan deze communiceren met meldkamers (uitgerust met een Visonic PowerManage server) via het GPRS netwerk en met videobeelden die door bewegingsmelders met ingebouwde camera's (modellen Next CAM PG2 & Next-K9 CAM PG2) zijn vastgelegd doormelden. De meldkamer kan de videobeelden gebruiken voor het verifiëren van een alarm. Het systeem kan ook geconfigureerd worden om beelden door te sturen indien er Niet-Inbraak type alarmen voorvallen (Brand, Dwang, Nood en Paniek). De PowerManage server kan dan de beelden doorsturen naar de computer van de meldkamer, naar 4 remote computers via e-mail en/of 4 mobiele telefoons via MMS beelden.

Hiernaast kan de meldkamer via de PowerManage software inloggen op de centrale en live videobeelden opvragen. Om de privacy van de klant te waarborgen, kan de PowerMaster worden ingesteld zodat "Op Verzoek" kijken alleen tijdens specifieke inschakel-modes (Uitgeschakeld, Thuis en Weg Ingeschakeld) en/of gedurende een specifieke periode na een alarmmelding mogelijk is. In dit onderdeel kunt u ook de vier e-mail adressen en mobiele telefoonnummers, waar de beelden naar doorgestuurd zullen worden, programmeren, en de parameters van het "Op Verzoek" configureren.

04:COMMUNICATIE . 5:PIR CAM . gewenste MENU

Open "5:PIR CAM", selecteer het menu dat u wilt configureren (zie richtlijn hierboven en in onderdeel 4.6.1) en raadpleeg dan de onderstaande tabel voor gedetailleerde configuratie instructies.

Optie	Configuratie instructies
VERSTUUR FOTO'S	
→1e E-MAIL ADDR.	Voer de vier e-mail adressen en/of vier mobiele telefoonnummers in waar de PowerManage server de videobeelden van de bewegingscamera's naar doorstuurt.
→2e E-MAIL ADDR.	<u>Om te programmeren:</u>
→3e E-MAIL ADDR.	Druk op om het submenu "VERSTUUR FOTOS" te openen en selecteer en programmeer dan elk van de vier e-mail adressen en dan elk van de vier mobiele telefoonnummers. Wanneer u klaar bent, druk dan op om terug te keren.
→4e E-MAIL ADDR.	
→1e MMS-NR.	Voer het 1 ^e , 2 ^e , 3 ^e en 4 ^e e-mailadres in (zie onderstaande opmerking) en voer daarna het 1 ^e , 2 ^e , 3 ^e en 4 ^e mobiele telefoonnummer in (" 1e MMS-NR. " enz.)
→2e MMS-NR.	
→3e MMS-NR.	Let op: Om de e-mailadressen in te voeren, de cursor te verplaatsen en cijfers te wissen, gebruikt u de "String editor" toetsen zoals beschreven in de tabel aan het einde van onderdeel 4.6.3.
→4e MMS-NR.	
FOTO OP VERZOEK	Door de inschakeling van de "Op Verzoek" functie kunt u bepalen tijdens welke systeem status de "Op Verzoek" functie toegestaan is. In de volgende optie "FOTO VERZOEKTIJD" kunt u bepalen wanneer de "On demand" functie beschikbaar is.
	Opties: uitgeschakeld (standaard); altijd ; bij GEHEEL aan ; bij DEEL aan ; bij DEEL & GEHEEL ; bij UIT & GEHEEL ; bij UIT & DEEL ; en bij uitgeschakeld .
FOTO VERZOEKTIJD	Als de "Op Verzoek" functie in de vorige optie ingeschakeld is, kunt u hier verder bepalen of "Op Verzoek" op elk moment van de geselecteerde systeemstatus mogelijk is (bijv. "altijd") of alleen gedurende een specifieke periode na een alarmmelding.
Menu optie verschijnt enkel indien er een andere optie dan "uitgeschakeld" in "FOTO OP VERZOEK" geselecteerd is	Opties: Altijd (standaard); Alarm + 5 min. ; Alarm + 15 min. ; Alarm + 1 uur
ALARMTYPE/FOTO	Bepaal of het systeem ook videobeelden moet doorsturen wanneer er zich Niet-Inbraak alarmen voordoen (d.w.z. Brand, Dwang, Nood en Paniek).
	Opties: aan (standaard); uit .

4.6.7 Upload / Download autorisatie

Met gebruik van een PC, kan de PowerMaster ofwel lokaal ofwel van afstand geconfigureerd worden via PSTN-telefoonlijn of GPRS-communicatie.

Lokaal programmeren kan uitgevoerd worden door de computer rechtstreeks aan de seriële poort van het paneel te verbinden met behulp van de PowerMaster USB programmeer adapter en met gebruik van de PowerMaster Remote Programmer PC Software.

Programmering van Afstand via PSTN kan uitgevoerd worden met gebruik van een modem en dezelfde software. De modem belt naar de centrale en legt verbinding via PSTN. Wanneer er een verbinding gelegd is, heeft de installateur of Hoofdininstallateur toegang tot het paneel met gebruik van de UL/DL toegangscode die in het menu "**PSTN UP/DOWNLOAD**" – zie tabel hieronder. Raadpleeg voor verdere informatie de "PowerMaster Remote Programming Software Gebruikershandleiding".

Programmering van Afstand via GPRS wordt uitgevoerd via een Visonic PowerManage server en de Remote Programming PC software. De PowerManage server belt vanaf een GSM modem naar het Sim kaart nummer van het Paneel. Het paneel controleert of het nummer gelijk is aan één van de twee nummers 1 of 2 die in het menu "**GPRS UP/DOWNLOAD**" zijn geprogrammeerd (zie onderstaande tabel). Vervolgens start het paneel een GPRS verbinding met IP Ontvanger 1 of 2 (zoals geconfigureerd in onderdeel 4.6.4 opties 21 & 22). Wanneer er een verbinding gelegd is, kan de installateur de upload/download procedure uitvoeren via de beveiligde GPRS verbinding. Raadpleeg voor verdere informatie de PowerManage Gebruikershandleiding

In dit onderdeel kunt u de toegangsrechten (autorisatiecode 's en identificatie) configureren en de functionaliteit van de upload/download procedures via PSTN en GPRS kanalen bepalen.

04:COMMUNICATIE   .  6:UP/DOWNLOAD   .  gewenst MENU 



Open "**6:UP/DOWNLOAD**", selecteer het menu dat u wilt configureren (zie richtlijn hierboven en sectie 4.6.1), en raadpleeg dan onderstaande tabel voor configuratie-instructies.

Optie	Configuratie instructies
PSTN UP/DOWNLOAD	<p>Configureer de Upload/Download functionaliteit via PSTN. De functionaliteit wordt bepaald via een submenu van de "PSTN UP/DOWNLOAD" optie zoals hieronder getoond.</p> <p><u>Om te programmeren:</u></p> <p>Druk op  om het submenu "PSTN UP/DOWNLOAD" te openen en selecteer en configureer elk van de submenuopties zoals hieronder getoond. Wanneer u klaar bent, druk dan op  om terug te keren.</p>
→ AFST. BEDIENEN	<p>Hier schakelt u de telefonisch toegang op afstand van het systeem in of uit. Indien uitgeschakeld, is het systeem niet toegankelijk op afstand waardoor de Upload/Download en de Bediening van Afstand via PSTN of GSM functies onmogelijk worden. (zie Hoofdstuk 7 van de Gebruikershandleiding).</p> <p>Opties: Tel. Toegang aan (standaard); Tel. Toegang uit.</p>
→ HOOFD DL CODE	<p>Voer de 4-cijferige PIN-code (downloadcode hoofdininstallateur) in die de hoofdininstallateur toestaat het systeem op afstand in te gaan en gegevens te uploaden naar en te downloaden van het PowerMaster-paneel.</p> <p>Let op: "0000" is geen geldige code en mag niet worden gebruikt.</p>
→ INST. DL CODE	<p>Voer de 4-cijferige PIN-code (downloadcode installateur) in die de installateur toestaat het systeem op afstand in te gaan en gegevens te uploaden naar en te downloaden van het PowerMaster-paneel.</p> <p>Opmerkingen:</p> <p>"0000" is geen geldige code en mag niet worden gebruikt. De installateur kan via UL/DL enkel de opties waartoe hij bevoegd is configureren, gelijk aan de opties op de centrale zelf.</p>
→ UPLOAD OPTIE	<p>Bepaal of het downloaden/uploaden enkel uitgevoerd kan worden in Uitgeschakelde Mode of in alle modi (d.w.z. Weg, Thuis & Uitgeschakeld).</p> <p>Opties: altijd (standaard) of in Dagstand.</p>

4. PROGRAMMERING

Optie	Configuratie instructies
→UL/DL TEL.NR.	Voer het telefoonnummer van de UL/DL-server in (tot 16 cijfers). Let op: Alleen voor gebruik met systemen die doormelden naar door compatibele meldkamer. Laat leeg indien het niet wordt gebruikt.

 (Terugkeren)

GPRS UP/DOWNLOAD	Configureer de Upload/Download functionaliteit via GPRS. De functionaliteit wordt bepaald via een submenu van de " GPRS UP/DOWNLOAD " optie zoals hieronder getoond. <u>Om te programmeren:</u> Druk op  om het submenu " GPRS UP/DOWNLOAD " te openen en selecteer en configureer elk van de submenuopties zoals hieronder getoond. Wanneer u klaar bent, druk dan op  om terug te keren.
-------------------------	--

→ TEL.NR.SIMKART	Voer het telefoonnummer van de PowerMaster SIM-kaart in. De PowerManage server in de meldkamer zendt een SMS boodschap naar dit nummer wanneer het nodig is dat het paneel terugbelt naar de PowerManage server via GPRS om het upload/download proces te starten. Geef het SIM kaart telefoonnummer van de GSM module van het paneel in.
------------------	---

→ ID.NR. 1	Voer het " nummer van de zender " (bijv. telefoonnummer) in van Meldkamer 1, Meldkamer 2 die naar het besturingspaneel belt om het up-/downloadproces te starten. Indien het nummer van de zender overeenkomt met het "eerste nummer van de zender"/"tweede nummer van de zender", zal de PowerMaster de PowerManage-server terugbellen op het adres " IP ONTVR 1 "/" IP ONTVR 2 " zoals geconfigureerd in onderdeel 4.6.4. optie 21 en 22.
→ ID.NR. 2	

Let op: Nummer van zender 1/nummer van zender 2 moet tenminste 6 cijfers bevatten anders zal het proces niet werken.

 (Terugkeren)

4.6.8 Breedband

Let op: Als de Breedband module niet is geregistreerd in de PowerMaster, zal het menu "**7:BREEDBAND**" niet worden weergegeven.

In deze sectie kunt u configureren hoe u een IP adres kunt verkrijgen en LAN parameters kunt invoeren.

04:COMMUNICATIE  >> ... >> 7:BREEDBAND  >> ... >> gewenst MENU 

Voer "**7:BREEDBAND**" in, selecteer het menu dat u wilt configureren (zie richtlijn hierboven en in sectie 4.6.1) en raadpleeg dan de onderstaande tabel voor configuratie instructies.

Optie	Configuratie instructies
DHCP Client	Bepaal of u een IP adres automatisch wilt verkrijgen met een DHCP server of handmatig wilt invoeren. Opties: Uitschakelen (standaard); Inschakelen .
HANDMATIGE IP	Voer de LAN parameters handmatig in.
→IP ADRES	Voer het IP adres van de Breedband module in.
→SUBNET MASK	Voer het subnet masker dat met het IP adres wordt gebruikt in.
→DEFAULT GW	Voer de default gateway van de Breedband module in. Let op: Als DHCP Client is ingeschakeld, wordt de invoer voor IP ADRES, SUBNET MASK en DEFAULT GW genegeerd.
MODULE RESET	Bepaal of u de breedband module reset (HERSTART) of alle breedbandinstellingen reset – de IP instellingen van de Meldkamer worden niet gereset. (FABRIEKSINST.).

4.7 Uitgangen (PGM)

4.7.1 Algemeen

Het menu "**05:UITGANGEN**" stelt u in staat de voorwaarden van de PGM (programmeerbare) uitgang te programmeren en de interne sirene en flitser te selecteren (die zullen worden geactiveerd op basis van de systeemprogrammering).

05:UITGANGEN **OK** >> >> PGM DEVICES **OK** >> .. >> PGM APPARAAT 01 **OK** · gewenst MENU **OK**

Open "**PGM APPARAAT 01**", selecteer het menu dat u wilt configureren (zie richtlijn hierboven en in onderdeel 4.2), en raadpleeg dan de tabel in onderdeel 4.7.5 voor configuratie-instructies.

4.7.2 Open collector standen

De PowerMaster heeft een open collector uitgang (laag indien geactiveerd) voor sturingen:

AAN stand (naar aarde getrokken) = 0

UIT stand:

Geen pullup = zwevend

Met pullup naar VCC = 1

4.7.3 PGM apparaat instellen

Bepaal onder welke condities de PGM uitgang geactiveerd zal worden.

4.7.4 Dagtijden bepalen

05:UITGANGEN **OK** >> . >> PGM DEVICES **OK** >> . >> BLOKKERINGSTIJD **OK**

Open het menu "**BLOKKERINGSTIJD**" om dagtijden in te voeren waarbij het PGM uitgang niet geactiveerd wordt, ook wanneer de gekoppelde sensoren worden geactiveerd.

4.7.5 Configuratie PGM-uitgang

Optie	Configuratie instructies
PGM: BIJ GEHEEL	Gebruik om de PGM-uitgang te activeren bij inschakelen (WEG of THUIS) en bij uitschakelen.
PGM: BIJ DEEL IN	
PGM: BIJ UITSCH.	Opties: uitschakelen (standaard); aanschakelen ; nee of puls .
PGM: BIJ ALARM	Gebruik om de PGM-uitgang te activeren bij het registreren van een alarm in het geheugen. De uitgang zal terugkeren naar de normale stand bij het wissen van het geheugen. Opties: uitschakelen (standaard); aanschakelen ; nee of puls . <i>Let op: In Soak Test modus en wanneer BIJ ALARM is ingeschakeld, wordt de PGM niet geactiveerd.</i>
PGM: UITLOOPTIJD	Gebruik om de PGM-uitgang te activeren tijdens de in- en uitloop vertragingen. Opties: uitschakelen (standaard); aanschakelen ; nee of puls .
PGM: DOOR KEYFOB	Bepaal de activatie van de PGM-uitvoer door op de AUX-toets (*) te drukken van de keyfobzenders die geconfigureerd werden om de PGM-uitvoer te activeren. Raadpleeg voor verdere details, de configuratie-instructies van de AUX-toets (*) of de installatie-instructies van de keyfobzenders. Opties: uitschakelen (standaard); aanschakelen ; nee , puls of toggle .
PGM: DOOR ZONE	Bepaal om de PGM uitvoer te activeren bij activatie van max. 3 sensoren (zones) van het systeem, ongeacht of het systeem ingeschakeld of uitgeschakeld is. <u>Om te configureren:</u>
→ Zone – A Z: __	
→ Zone – B Z: __	Druk op OK om het submenu " PGM: DOOR ZONE " te openen en selecteer dan de zone die u wenst te programmeren, bijvoorbeeld " Zone - A ". Indien de zone hier al voor ingesteld werd, toont het scherm het huidige zonennummer (" Z:xx ") en indien niet, zal het zonennummer blanco zijn (" Z:00 "). Druk op OK om het zonennummer te configureren.
→ Zone – C Z: __	Voer het zonennummer in (2 cijfers) waarvan u de PGM-uitgang wenst te activeren en druk op OK om te bevestigen. Indien u nog een sensor wenst toe te voegen, selecteer dan een van de twee andere opties (" Zone - B " en " Zone - C ") en herhaal bovenstaand proces.

4. PROGRAMMERING

Wanneer u klaar bent, druk dan op  om terug te keren.

Opties: **uitschakelen** (standaard); **aanschakelen**; **nee, puls of toggle**.

Let op: Indien u **toggle** selecteert, zal de PGM uitgang geactiveerd worden door één van deze zones en zal weer gedeactiveerd worden bij de volgende signaal. Dit kan dezelfde zone zijn maar kan ook een ander zone zijn.

PGM:BIJ LIJNFOUT

Bepaalt of de PGM uitgang tevens wordt geactiveerd bij een PSTN telefoonlijn storing.

Opties: **bij lijnfout NEE** (standaard); **bij lijnfout JA**.

PGM:PULSTIJD

Bepaal de PGM uitgang pulstijd. Deze waarde is hetzelfde voor alle gebeurtenissen (bij GEHEEL, bij DEEL IN, bij UITSCHAKELING enz.) waarbij "PULS activering" geselecteerd is.

Opties: **pulstijd 2s** (standaard); **pulstijd 30s**; **pulstijd 2m**; **pulstijd 4m**.

PGM:BLOKKERINGSTIJD

Gebruik deze optie om de overdag-tijden in te geven, waarbij het PGM apparaat niet geactiveerd wordt, zelfs wanneer de gekoppelde sensoren geactiveerd worden.

→ start – HH:MM

→ stop – HH:MM

4.8 Vrije teksten

4.8.1 Vrij programmeerbare zone namen





Tijdens het inleren van draadloze componenten bepaalt u ook de zonenamen, om aan te geven waar het apparaat geïnstalleerd is. De zonenamen worden geselecteerd uit een locatielijst van 26 vooraf bepaalde namen en 5 vrij programmeerbare namen (Vrije naam 1 tot en met 5) – zie onderdeel 4.4.2 en de bijbehorende locatielijst.

Bepaal de 5 programmeerbare zonenamen om ze bij het inleren te gebruiken in plaats van "Vrije naam 1" tot en met "Vrije naam 5" in de locatielijst.

Volg de onderstaande instructies om de vrij programmeerbare zonenamen te definiëren. Zie voor aanvullende richtlijnen onderdeel 4.2.

06:VRIJE TEKST   .  VRIJE ZONENAAM 

Open "VRIJE ZONENAAM" (zie richtlijnen hierboven), raadpleeg dan de tabel hieronder voor gedetailleerde informatie en instructies om de gewenste vrije locatie te programmeren.





Optie	Configuratie instructies
VRIJE ZONENAAM	Voer de vijf Vrije zonenamen in die u wilt gebruiken in plaats van de "Vrije zonenamen 1" tot en met "Vrije zonenamen 5" in de zonelijst in onderdeel 4.4.2.
→ VRIJE ZONENAAM 1	<u>Om te programmeren:</u>
→ VRIJE ZONENAAM 2	Druk op om het submenu  "VRIJE ZONENAAM"  om het locatienummer te selecteren dat u wilt programmeren, bijvoorbeeld "VRIJE ZONENAAM 1". Druk op  ; het scherm toont de huidige zone naam, bijvoorbeeld "VRIJE ZONENAAM1". Als u de naam wilt wijzigen, voert u de gewenste locatiename in bij de knipperende cursor en drukt u aan het einde op  om te bevestigen.
→ VRIJE ZONENAAM 3	
→ VRIJE ZONENAAM 4	
→ VRIJE ZONENAAM 5	
	Wanneer u klaar bent, druk dan op  om terug te keren.
	Let op: Gebruik de "Tekst editor" op het einde van onderdeel 4.6.3 om de zone naam in te geven.

4.8.2 Spraak opnemen¹



U kunt korte spraakberichten opnemen voor de huis identiteit, gebruikersnamen en voor de aangepaste zone namen. Volg de onderstaande instructies voor de opname procedure. Aanvullende details zijn te vinden in onderdeel 4.2.

06:VRIJE TEKST   .  **SPRAAK OPNAME** 

Voer "SPRAAK OPNAME" in, selecteer het menu en raappleeg onderstaande tabellen voor gedetailleerde uitleg voor elke optie.

Optie	Instructies
HUIS IDENTITEIT	<p>U kunt een bericht opnemen dat automatisch wordt aangekondigd wanneer gebeurtenissen gerapporteerd worden aan privé telefoons.</p> <p>Druk bij "SPRAAK OPNEMEN", op ; het scherm geeft nu "HUIS IDENTITEIT" weer afgewisseld met "OPN-<2> PLAY-<5>" (dat wil zeggen: druk op de knop  om op te nemen en op de knop  om af te spelen).</p> <p>Om te starten met opnemen, drukt u continu op de knop  om uw bericht op te nemen; "BERICHT OPNAME" wordt even weergegeven en verandert dan in "SPREK NU" (de vierkante vakjes verdwijnen langzaam, een voor een, tot het einde van de opnametijd).</p> <p>Aan het einde van het opname proces, zal het paneel het volgende tonen: "OPNAME BEËINDIGT". Laat de knop  los.</p> <p><i>Let op: Druk op de toets  om het opgenomen bericht af te spelen.</i></p>

Om naar de volgende opname optie te gaan; vanuit het "HUIS IDENTITEIT" menu, klikt u op .

Optie	Instructies
GEBRUIKER 23	<p>U kunt tien gebruikersnamen opnemen en hen toewijzen aan gebruikers 23-32. In geval van een gebeurtenis zal de relevante gebruikersnaam toegevoegd worden aan de boodschap die via de telefoon gerapporteerd zal worden.</p> <p>Neem gebruikersnamen voor 23-32 op; de procedure is gelijk aan de "HUIS IDENTITEIT" opname procedure hierboven beschreven. Klik op  om te navigeren tussen gebruikersnaam nummers.</p>
ZONE NAAM 1	<p>U kunt de spraakteksten van de vijf vrij programmeerbare zonenamen 1 – 5 opnemen (bijvoorbeeld, Woonkamer, Bibliotheek, enz.), en deze aan specifieke zones toewijzen. Deze namen zijn nuttig als geen enkele van de 26 vaste zone namen geschikt zijn worden voor een bepaalde zone. Wanneer u klaar bent, druk dan op  om terug te keren.</p> <p>Neem de vijf spraakteksten 1-5 op; de procedure is gelijk aan de "HUIS IDENTITEIT" opname procedure hierboven beschreven. Klik op  om te navigeren tussen spraaktekstnummers.</p>

4.8.3 SpeakerphoneBox

Deze functie bepaalt of de twee-weg spraak functionaliteit via een externe speakerphone, via de centrale, of via beide moet klinken. Indien een speakerphone is aangesloten zijn ook de spraakteksten via de speakerphone te horen.

Volg onderstaande instructies, om de speakerphone in te stellen. Aanvullende details zijn te vinden in onderdeel 4.2.

06:VRIJE TEKST   .  **EXTERNE SPEAKER** 

Voer "EXTERNE SPEAKER" in en raadpleeg daarna de onderstaande tabel met de opties.

EXTERNE SPEAKER	Definieer of twee-weg spraak functionaliteit via de externe speakerphone ("ALLEEN XTRN SPK"), via de centrale ("GEEN XTRN SPK"), of via beide ("BEIDE") zal klinken.
------------------------	--

Opties: GEEN XTRN SPK; ALLEEN XTRN SPK en BEIDE (standaard)

¹ Alleen van toepassing op PowerMaster-30 G2 met spraakoptie

4. PROGRAMMERING

4.9 Testmode

4.9.1 Algemene richtlijnen – "Testmode" stroomschema en menu opties

Het TESTMODE menu stelt u in staat het systeem te testen en een goede werking van uw PowerMaster paneel, de draadloze apparaten die eraan verbonden zijn en de communicatie (GSM/GPRS/SIM) modules, te controleren.















BELANGRIJK! Tijdens de installatie dient een goede ontvangst van de draadloze componenten gerealiseerd te worden en ook bij onderhoudstesten dient de ontvangst goed te zijn. Een **apparaat mag niet worden geïnstalleerd op een plaats waar de signaalsterkte "zwak" is**. Indien u een "zwakke" signaalsterkte van een apparaat krijgt, dient u de apparaat te verplaatsen en opnieuw te testen tot er een "goede" of "sterke" signaalsterkte ontvangen wordt. Dit principe moet worden gevolgd tijdens de gehele testprocedure.

Het testmode proces wordt hieronder getoond.

Het menu "07.TESTMODE" bevat verschillende submenuopties, die elk op hier volgende wijze een groep van programmeerbare functies en opties instellen, gerelateerd aan communicatie en rapporteren (zie de lijst in Stap 3 van onderstaand schema):

Optie	Beschrijving van de opties	Onderdeel
DL APPARATEN	Beschrijft hoe de apparaten gekoppeld aan het PowerMaster paneel getest moeten worden en hoe de status van de apparaten en RF signaal status bekeken worden. U kunt alle apparaten testen, een enkel apparaat testen, status van apparaten bekijken en de RF signaal status bekijken.	4.9.2
GPRS CONN. TEST	Beschrijft hoe de GSM/GPRS communicatie module getest wordt.	4.9.3
SIM NUMMER TST	Test het SIM nummer om te verzekeren dat het correct in de centrale wordt ingevoerd.	4.9.4
BREEDBANDMODULE	DHCP Client instellingen, LAN parameters invoeren en de breedband module/instellingen resetten.	4.9.5

Ga als volgt te werk om het menu "07.TESTMODE" te openen en een optie te selecteren en configureren:

Stap 1	Stap 2	Stap 3	Stap 4
Selecteer "07.TESTMODE"	Selecteer submenuoptie	Selecteer de diagnose optie die u wilt uitvoeren	
 INSTALLATIE  07.TESTMODE	 DL APPARATEN	 TEST ALLE APP. TOON ALLE APP. TOON RF PROBL. TEST 1 APPARAAT	Zie
			4.9.2
	 GPRS CONN. TEST	 Magneetcontacten Bewegingsmelders  Repeaters	4.9.3
	 SIM NUMMER TST	 Keuze IP ONTV#	4.9.4
		 IP ontv. 1  IP ontv. 2	
	 BREEDBANDMODULE	 WACHT A.U.B...	4.9.5
		App is OK	

4.9.2 Draadloze apparaten testen

De PowerMaster centrale stelt u in staat draadloze apparaten, gekoppeld aan het paneel, te testen. U kunt alle apparaten testen, een specifiek apparaat testen, de status van het apparaat tonen en de RF signaal status bekijken.

07:TESTMODE · DL APPARATEN · gewenst MENU

Ga naar het menu "DL APPARATEN", selecteer de soort test die u wenst uit te voeren (zie richtlijn hierboven en in onderdeel 4.9.1) en raadpleeg dan onderstaande tabel voor gedetailleerde uitleg van elke optie.

Optie	Instructies
TEST ALLE APP.	<p>U kunt alle apparaten automatisch één voor één testen.</p> <p>In "TEST ALLE APP." drukt u op om de test te beginnen.</p> <p>De apparaten worden in de volgende volgorde getest: gemonteerde apparaten, keyfobs en handzenders.</p> <p>Op het einde van het test proces, zal het paneel het volgende tonen: "TOON ALLE APP.". Druk op om de status van het apparaat te zien.</p> <p>Let op: Raadpleeg het onderdeel "TOON ALLE APP." hieronder voor meer informatie over de status van het apparaat.</p> <p>Door tijdens het test proces op een willekeurige toets te drukken, zullen de volgende opties beschikbaar worden:</p> <ol style="list-style-type: none"> Druk op om naar de volgende apparaatgroep te springen. Bijvoorbeeld, van gemonteerde apparaten naar keyfobs. Druk op om verder te gaan met het testproces Druk op om het testproces te verlaten. <p>Als u zich in het testproces voor draagbare zenders (keyfobs en handzenders) bevindt, wordt dit in het display getoond, bijv. "TEST KEYFOB 01". Druk dan op een willekeurige toets van de betreffende draagbare zender, om de test te beginnen.</p>
TEST 1 APPARAAT	<p>U kunt een specifieke groep apparaten selecteren om te testen, bijvoorbeeld bewegingssensoren.</p> <p>Druk op om het submenu "TEST 1 APPARAAT." te openen en gebruik om door de apparaatfamilies te scrollen. Druk op om het submenu <apparaatfamilie> te openen. Bijvoorbeeld: "BEWEGINGSMELDER".</p> <p>Het volgende scherm zal verschijnen: "Xxx:<apparaatnaam>" ↵ "<locatie>"</p> <p>Xxx geeft het apparaatnummer aan.</p> <p>Indien er geen apparaat is, zal het volgende scherm verschijnen: "GEEN APP. BESCH.". Druk op om het geselecteerde apparaat te testen. Het volgende scherm zal verschijnen: "TESTEN Zxx NNN".</p> <p>Als u zich in het testproces voor draagbare zenders (keyfobs en handzenders) bevindt, wordt dit in het display getoond, bijv. "TEST KEYFOB 01". Druk dan op een willekeurige toets van de betreffende draagbare zender, om de test te beginnen.</p>
→MAGNEETCONTACT	
→BEWEGINGSMELDER	
→GLASBREUKMELDER	
→ROOKMELDER	
→CO DETECTOR	
→GAS DETECTOR	
→WATERMELDER	
→TEMP. SENSOR	<p>Op het einde van het testproces, zal het paneel de status van het apparaat laten zien: "Zxx: 24hr: <status>"¹ ↵ "Zxx: NU: <status>"¹.</p> <p>Let op: Raadpleeg het onderdeel "TOON ALLE APP." hieronder voor meer informatie over de status van het apparaat.</p>
TOON ALLE APP.	<p>U kunt de status van het apparaat zien.</p> <p>Let op: Deze optie is enkel beschikbaar nadat het test proces is uitgevoerd.</p> <p>Druk op om de status van het apparaat te zien.</p> <p>Het volgende scherm zal verschijnen: "Zxx: 24 uur: <status>"¹ ↵ "Zxx: NU: <status>"¹</p> <p>Gebruik om verder te scrollen naar de volgende apparaat familie.</p>

¹ De signaal sterkte indicaties zijn als volgt: "STERK"; "GOED"; "ZWAK"; "1-WEG" (het apparaat werkt in de 1-weg-modus of de "NU" communicatietest heeft gefaald); "GEEN COM." (geen communicatie); "NIET TST" (resultaten worden getoond zonder uitgevoerde test); "NIET NET" [apparaat is niet gekoppeld (niet geheel geregistreerd)]; "GEEN" (keyfob 24-uurs-resultaat); of "VROEG" (resultaat van de laatste 24 uur zonder statistieken).

4. PROGRAMMERING

Optie	Instructies
TOON RF STATUS	<p>U kunt alleen de apparaten zien die RF-problemen hebben.</p> <p>Let op: Deze optie is enkel beschikbaar nadat het test proces is uitgevoerd.</p> <p>Druk op om de status van het apparaat te zien.</p> <p>Het volgende scherm zal verschijnen: "Zxx: 24 uur: <status>"¹ ↵ "Zxx: NU: <status>"¹</p> <p>Gebruik om verder te scrollen naar de volgende apparaat familie.</p>

4.9.3 GSM module testen

De PowerMaster stelt u ook in staat om de GSM module geïntegreerd in het paneel te testen.

. **GPRS CONN. TEST**

Open het menu "GPRS CONN. TEST" en druk op om de GPRS test te beginnen. Na voltooiing van de test, zal de PowerMaster het testresultaat tonen.

De onderstaande GSM/ GPRS meldingen worden getoond:

Melding	Beschrijving
Module is OK	GSM / GPRS functioneert correct.
GSM comm. fout	Het systeem kan niet met de GSM/GPRS module communiceren
Pincode fout	Ontbrekende of verkeerde PIN code. (Alleen als SIM-kaart PIN-code optie aanstaat.)
GSM net. fout	Aanmelden in het lokale GSM netwerk is niet gelukt.
SIM-kaart fout	SIM-kaart niet geïnstalleerd of een fout met SIM-kaart.
GSM net niet aanwezig	Registratie met lokaal GSM netwerk gefaald.
GPRS niet mogelijk	SIM-kaart ondersteunt geen GPRS mogelijkheden.
GPRS connectie faalt	Lokaal GPRS netwerk is niet beschikbaar of verkeerde instelling bij GPRS APN, gebruikersnaam en/of wachtwoord.
Srvr niet beschikbaar	Ontvanger PowerManage wordt niet bereikt – Controleer het Server IP adres
IP niet gedefinieerd	Server IP #1 en #2 zijn niet geconfigureerd.
Geen APN	APN is niet geconfigureerd.
SIM-kaart geblokkeerd	Nadat 3 keer een verkeerde PIN-code is ingevoerd, wordt de SIM-kaart geblokkeerd. Om de blokkering op te heffen moet een PUK-code ingevoerd worden. De PowerMaster kan geen PUK-code invoeren.
Weigering door server	PowerManage weigert de aanmelding. Controleer of het system is aangemeld bij PowerManage

4.9.4 Het SIM nummer testen

Met de PowerMaster kunt u het SIM-nummer testen om te verzekeren dat het correct werd ingevoerd in de centrale (zie sectie 4.6.7) en om de coördinatie met de operator te bevorderen.

... **SIM NUMMER TST** ... **Keuze IP ontv.#**

Voer het submenu "Keuze IP Ontv.#" in, selecteer de voor de verificatie van de SIM gebruikte IP server en druk op . De centrale verzendt een test SMS naar de server.

Als de server de SMS heeft ontvangen, geeft de centrale "SIM# correct" weer en is de test geslaagd. Als de SMS niet werd ontvangen, bijvoorbeeld als er geen verbinding is tussen de centrale en de server, geeft de centrale "SIM# niet correct" weer.

4.9.5 De Breedband/PowerLink module testen

Met de Breedband diagnostische procedure kunt u de communicatie van de Breedband module (zie sectie 4.6.8) met de PowerManage server testen en het resultaat van de diagnose rapporteren. In het geval van een communicatiestoring, wordt gedetailleerde informatie van de storing gerapporteerd.

07:DIAGNOSE   ...  BREEDBANDMODULE  ... WACHT A.U.B... App is OK

Opmerkingen:

1. Wanneer de  knop is ingedrukt, kan het tot 4 min. duren voor het testresultaat wordt weergegeven.
2. Als de Breedband module niet in de PowerMaster is geregistreerd, wordt het menu "BREEDBANDMODULE" niet weergegeven.

De volgende tabel geeft de lijst van mogelijk gerapporteerde berichten weer:

Bericht	Beschrijving
App. is ok	Breedband module functioneert correct.
Test gestaakt	De diagnostische test is afgebroken omdat: <ul style="list-style-type: none"> • Stroom storing – Breedband module is uitgeschakeld. • Breedband module heeft de procedure voor het inschakelen niet voltooid. In dit geval moet maximaal 30 seconden worden gewacht voordat begonnen wordt opnieuw te testen.
Comm. fout	Storing van de RS-232 seriële interface tussen de Breedband module en de PowerMaster.
Ontvr. IP ontbr.	Ontvanger IP 1 en 2 instellingen ontbreken in de PowerMaster.
Kabel niet aangesloten	De Ethernet-kabel is niet met de Breedband module verbonden.
Contr. lan config.	Dit bericht verschijnt in de volgende gevallen: <ul style="list-style-type: none"> • Onjuiste Breedband module IP is ingevoerd. • Onjuist subnet mask is ingevoerd. • Onjuiste default gateway is ingevoerd. • DHCP server storing.
Ontvr.#1 onbr. Ontvr.#2 onbr.	Ontvanger 1 of 2 is onbereikbaar, als volgt: <ul style="list-style-type: none"> • Onjuiste IP ontvanger is ingevoerd. • Ontvanger storing. • WAN netwerk storing.
Ontvr.#1 n.ger. Ontvr.#2 n.ger.	De PowerMaster module is niet geregistreerd met IP ontvanger 1 of 2.
Timeout err.	De Breedband module reageert niet binnen 70 sec. op testresultaten.
Onjuiste resultaten	De Breedband module beantwoordt met een code die niet door de PowerMaster wordt herkend.

4.10 Gebruikersinstellingen

Het GEBRUIKERSINSTELLINGEN menu geeft u toegang naar de gebruikersinstellingen die ook via de gewone gebruikermenu's beschikbaar zijn.

Raadpleeg de PowerMaster-Gebruikershandleiding voor gedetailleerde procedures.

Waarschuwing! Indien het systeem uw installatiecode niet herkent nadat de gebruikerscodes geprogrammeerd werden, toont dit aan dat u een gebruikerscode geprogrammeerd heeft die identiek is aan uw installatiecode. Indien dit gebeurt, open dan het gebruikersmenu en verander de code die identiek is aan uw installatie code. Dit zal uw installatiecode weer geldig maken

4. PROGRAMMERING

4.11 Fabriekswaarden

Het FABRIEKSWAARDEN menu stelt u in staat de PowerMaster instellingen te resetten naar de fabriekstandaard instellingen. Neem contact op met de Visonic dealer voor een overzicht van de gebruikte standaardinstellingen van de PowerMaster. Om de PowerMaster terug te zetten naar de fabriekstandaard instellingen, doe het volgende:

Stap 1	Stap 2	Stap 3	Stap 4	Stap 5
Selecteer "09:FABRIEKSW." menu	Selecteer "<OK>" om te herstellen	Geef de Installatie Code in	Het resetten naar fabriek standaard instellingen is aan de gang	
09:FABRIEKSW.	<OK> = HERSTEL	CODE: ■	WACHTEN AUB...	naar Stap 1

Opmerkingen:

- 1) Voor PowerMaster met twee installatie codes (INSTALLATIE code en HOOFD INSTALLATIE code), laat enkel de hoofd installatie code toe om de fabriekswaarden functie uit te voeren.
- 2) Als de Soak Test actief is, zal het resetten van de fabrieksinstellingen de Soak Test herstarten.

4.12 Serienummer

Het SERIENUMMER menu laat u het serie nummer en de soft- en hardware versies van de centrale zien, voor ondersteuning en service doeleinden. Doe het volgende om het serienummer uit te lezen:

Stap 1	Stap 2	Stap 3
Selecteer "10:SERIENUMMER" menu	Klik herhaaldelijk op volgende om de relevante gegevens te bekijken.	
10:SERIENUMMER		naar Stap 1
		Definitie
	0907030000.	Serienummer van de centrale
	JS702275 K16.010	Softwareversie van de centrale
	JS700421 v1.0.01 ¹	LCD softwareversie van de centrale
	PANEEL ID 100005	ID van de centrale voor verbinding met PowerManage
	PYTHON: ■■■■■■■■	Softwareversie van de GSM afbeeldingenoverdracht
	J-702271 K16.010	Standaardversie van de centrale

¹ Refers to PowerMaster-30 G2 only

4.13 Up/downloaden starten

Let op: Deze optie wordt alleen gebruikt tijdens de installatie van panelen en is uitsluitend geschikt voor meldkamers die zijn ingericht met deze functionaliteit.

Het "UP/DOWNL." menu laat de installateur toe een oproep naar de upload/download server te starten. De server uploadt de PowerMaster-configuratie naar de database en kan voorgedefinieerde parameters naar de PowerMaster downloaden. Doe het volgende om serveruploads/-download uit te voeren:

Stap 1	Stap 2	Stap 3
Selecteer "11:UP/DOWNL." menu [1]	Druk op OK [2]	
		
11:UP/DOWNL. OK	COMMUNICEERT. OK	 naar Stap 1

①	① – Uitvoeren van Server Upload/Download
[1]	Open het Installatie Menu en selecteer het menu "10:UP/DOWNL." (zie onderdeel 4.2).
[2]	Na het drukken op de OK toets, zal een van de volgende boodschappen op het scherm verschijnen: "COMMUNICEREN" – Als het UL/DL server telefoonnummer al geprogrammeerd is (zie onderdeel 4.6.4 "Configureren van doormelden naar meldkamers"), zal het PowerMaster scherm "COMMUNICEREN" tonen gedurende het inbellen. "TEL NIET GEDEFINIEERD" - Als het UL/DL server telefoonnummer niet geprogrammeerd is (zie onderdeel 4.6.4 " Configureren van doormelden naar meldkamers "), zal het PowerMaster scherm "TEL NIET GEDEFINIEERD" tonen, wat voor ongeveer 30 sec getoond wordt en gevolgd wordt door een treurige (mislukt) melodie. "DOWNLOADEN" - Indien de verbinding tussen de PowerMaster-centrale en de upload/download-server is gelegd, zal het PowerMaster scherm "DOWNLOADEN" tonen tijdens het inbellen. "INBEL POGING" - Indien de communicatie tussen de PowerMaster-centrale en de upload/download-server mislukt is, zal het PowerMaster scherm "BELPOGING MISLUKT" tonen, wat voor ongeveer 30 sec getoond wordt en gevolgd wordt door een treurige (mislukt) melodie. "DOWNLOAD OK" - Nadat het download/upload proces succesvol voltooid is, zal het PowerMaster scherm "DOWNLOAD OK" tonen, wat voor ongeveer 30 sec getoond wordt en gevolgd wordt door een vrolijke (succes) melodie. "DOWNLOAD GEFAALD" - Indien er wel communicatie tussen de PowerMaster-centrale en de upload/download-server heeft plaatsgevonden, maar het download/upload-proces is mislukt, zal het PowerMaster scherm "DOWNLOAD GEFAALD" tonen, wat voor ongeveer 30 sec getoond wordt en gevolgd wordt door een treurige (mislukt) melodie.



4.14 Partities

4.14.1 Algemeen – Partities menu¹

In dit menu kunt u partities in het systeem inschakelen/uitschakelen (zie BIJLAGE B voor meer details).

4.14.2 Partitie functie aan/uitzetten

Om de partitie functie in- of uit te schakelen, doe het volgende:

Stap 1	Stap 2	Stap 3
Selecteer "12:PARTITIES" menu	Selecteer of u partities wilt "Actief" of "Niet actief"	
		
12:PARTITIES OK	NIET ACTIEF OK	 naar Stap 1

¹ Alleen van toepassing op de PowerMaster-30 G2



5. PERIODIEKE TEST

5.1 Algemene richtlijnen

Deze mode geeft u de middelen om een periodieke test uit te voeren, via het menu "TESTMODE" menu.



Aanbevolen wordt om tenminste eenmaal per week en na een alarm gebeurtenis een test uit te voeren. Wanneer u wordt gevraagd een periodieke test uit te voeren, voer dan een looptest uit om de detectoren / sensoren (behalve Sirenes en Temperatuur sensoren) te controleren. Wanneer een detector/sensor wordt geactiveerd om een alarm te geven, zouden naam, nummer en het alarm ontvangst niveau, aangeduid moeten worden (bijvoorbeeld, "Badkamer", "Z19 sterk") en de zoemer moet klinken om de ontvangststerkte aan te geven (1 of 3). Elke apparaat dient getest te worden volgens de installatiehandleiding van het apparaat.

Doel het volgende om het menu "TESTMODE" te openen en een periodieke test uit te voeren:

Stap 1	i	Stap 2	i
GEREED	[1]	Selecteer de uit te voeren test	[2]
			
TESTMODE (geef de installatie / hoofd code in)		SIRENE TEST TEMPERATUUR TEST TEST ALLE APP. TEST 1 APPARAAT	

i i – Periodieke Test

[1] Met uitzondering van sirenes en de temperatuur sensoren.

[2] Na het bekijken van alle niet geteste apparaten zal er "<OK> = EINDE" in het display verschijnen. U kunt nu een van de volgende dingen doen: druk op  om te testprocedure af te breken; druk op  om door te gaan met de testprocedure; of druk op  om de testprocedure te sluiten.

5.2 Een periodieke test uitvoeren

De PowerMaster biedt vier aparte periodieke testopties:

Sirene test: Elke sirene van het systeem wordt automatisch gedurende 3 seconden geactiveerd (buitensirenes met laag volume).

Temperatuur Sensor test: Wanneer temperatuur sensoren aan het systeem gekoppeld zijn, toont het display de temperatuur van elke zone in graden Celsius of Fahrenheit.

Test alle apparaten: Alle apparaten worden automatisch getest, één na één.

Test 1 (specifiek) apparaat: Elk van de andere apparaten in het systeem wordt door de installateur geactiveerd en het scherm toont aan welke apparaten nog niet getest werden. Een "ik ben het" aanduiding helpt de nog niet geteste apparaten te identificeren indien nodig. Een teller in het display geeft ook weer hoeveel apparaten nog niet getest zijn.













GEREED   .  TESTMODE   .  gewenst MENU 

Let erop dat het systeem bij het uitvoeren van een periodieke test uitgeschakeld is, open dan het menu "TESTMODE" met gebruik van uw installatiecode (standaard 8888) of hoofd gebruikerscode (standaard 9999). Onmiddellijk na het openen van het menu "TESTMODE" zullen alle vier de LED-lampjes op het paneel kort branden (LED-test).

Optie	Instructies
SIRENETEST	<p>U kunt draadloos sirenes en flitsers (inclusief de sirene van het bedieningspaneel) en sirenes van rookmelders testen.</p> <p>Druk op  om de sirene test te starten. Het display toont nu "SIRENE N". "N" geeft de zonelocatie aan die is toegewezen aan de sirene die op dit moment wordt getest.</p> <p>Eerst klinkt de paneel sirene gedurende 3 seconden, waarna het PowerMaster-systeem automatisch de procedure zal herhalen voor de volgende geregistreerde sirene in het systeem, tot alle sirenes zijn getest. U moet luisteren naar de geluiden van de sirenes en er op letten dat alle sirenes geluid geven.</p> <p>Zodra alle sirenes zijn getest, zal het bedieningspaneel de sirenes gaan testen van de rookmelders die in het alarmsysteem zijn ingeleerd. Op het scherm staat nu "Zxx: ROOK SIRENE" waar "Zxx" het zonenummer van de rookmelder aangeeft, en afwisselt met "[<OK> DOORGAAN]". Gedurende deze tijd zal de sirene van de geteste rookmelder gedurende één minuut klinken.</p>

Optie	Instructies
	<p>Druk op  om de sirene van de volgende rookmelder te testen.</p> <p>Als alle sirenes zijn getest, toont het display "SIRENE TEST EINDE". Druk op de  of op de  toets om de test te bevestigen.</p>
TEMPERATUUR TEST	<p>Het systeem laat de gemeten temperatuur van de zone zien.</p> <p>Om de temperatuur van de zones op het display te tonen, druk op . Het systeem laat de gemeten temperatuur van elke temperatuur zien. Het scherm wisselt tussen de temperatuur, het sensornummer en de sensor locatie, bijv.: "Z01 24.5°C" wisselt naar "Z01:Temp. Sensor" wisselt naar "Logeerkamer". Klik herhaaldelijk op de  toets om de temperatuur van elke temperatuur zone te bekijken.</p> <p>Nadat de temperatuurwaarden van alle zones zijn getoond, verschijnt er "EINDE APP.TEST" in het display. Druk op de  of de  toets om de test te bevestigen en ga dan verder naar de volgende stap om de andere apparaten te testen.</p>
TEST ALLE APP.	<p>U kunt alle apparaten in één procedure testen.</p> <p>In "TEST ALLE APP." drukt u op  om de test te beginnen.</p> <p>In het display staat nu "NIET ACTIEF NNN". "N" staat voor het aantal in het systeem ingeleerde apparaten dat nog niet is getest. Dit aantal daalt automatisch één cijfer voor ieder getest apparaat.</p> <p>Als het scherm "NIET ACTIEF NNN" verschijnt, voer dan een looptest uit om de detectoren/sensoren te testen of druk op een willekeurige toets van de betreffende handzender om deze te testen.</p> <p>Nadat een apparaat geactiveerd is, verschijnt er "Zxx WERD GEACTIVEERD" op het display en de "N"-indicator daalt met één cijfer.</p> <p>Druk op  tijdens het testproces om details te zien van ieder apparaat dat nog niet is getest. Het display toont het apparaat nummer, gevolgd door het apparaat type (bijvoorbeeld, Magneetcontact, Bewegingssensor of Handzender), gevolgd door de locatie van het apparaat. In dit stadium, zal het indrukken van een van de volgende toetsen de volgende opties openen:</p> <ol style="list-style-type: none"> 1. Druk op  om details van het volgende niet-geteste apparaat te zien. 2. Druk op  om het testproces te verlaten. <p>Tijdens het testen, kunt u ook de signaal sterkte van elk apparaat bekijken, (raadpleeg de Installatie instructies van het apparaat voor verdere details).</p> <p>Nadat alle apparaten getest zijn, verschijnt er "EINDE APP.TEST" in het display.</p>
TEST 1 APPARAAT	<p>Selecteer een specifieke groep apparaten om te testen, bijvoorbeeld bewegingssensoren.</p> <p>→MAGNEETCONTACT Druk op  om het submenu "TEST 1 APP." te openen en gebruik  om door de apparaatfamilies te scrollen. Druk op  om het submenu <apparaatfamilie> te openen. Bijvoorbeeld: "BEWEGINGSMELDER".</p> <p>→BEWEGINGSMELDER Het volgende scherm zal verschijnen: "Xxx:<apparaatnaam>" ↵ <locatie>" "Xxx" geeft het apparaatnummer aan.</p> <p>→GLASBREUKMELDER Indien er geen apparaat is, zal het volgende scherm verschijnen: "GEEN APP. BESCH."</p> <p>→ROOKMELDER Druk op  om het geselecteerde apparaat te testen. Het volgende scherm zal verschijnen: "Z01 ACTIVEER NU".</p> <p>→CO DETECTOR Voer een looptest uit om detectoren/sensoren te testen of druk op een willekeurige toets van de betreffende draagbare zender.</p> <p>→GAS DETECTOR Tijdens het testen, kunt u ook de signaal sterkte van elk apparaat bekijken, (raadpleeg de Installatie instructies van het apparaat voor verdere details).</p> <p>→WATERMELDER Op het einde van het testproces, zal het paneel terugkeren naar: "TEST 1 APP."</p> <p>→TEMP. SENSOR</p> <p>→SCHOK SENSOR</p>
	<p>Om het microgolfbereik van de dubbele detector te testen:</p> <ol style="list-style-type: none"> 1. Druk  om het "TEST EEN APPARAAT" -submenu te betreden en gebruik  om te navigeren naar "BEWEGINGSMELDERS". 2. Druk op ; de volgende schermen zullen verschijnen: "Z01:Bew. Melder" ↵ <locatie>.

5. PERIODIEKE TEST

Optie	Instructies
	<p>3. Druk voortdurend op  om naar een ander zonenummer te navigeren.</p> <p>4. Druk op ; Indien het geselecteerde apparaat Tower-32AM PG2 is, zullen de volgende schermen verschijnen: "<OK MW BIJSTELLEN>" ↪ "<VOLGENDE> TEST EEN".</p> <p>Ga door naar stap 5 om het microgolfbereik te testen. Ga naar stap 7 om een ander microgolfbereik te testen.</p> <p>5. Druk op ; de volgende schermen zullen verschijnen: "ACTIVEER MW NU".</p> <p>6. Activeer het apparaat; het scherm zal terugkeren naar "TEST EEN APPARAAT". U kunt de procedure nu herhalen voor een andere dubbele detector.</p> <p>7. Druk op  om de gevoeligheidsinstelling te selecteren.</p> <p>8. Druk voortdurend  op om te kiezen tussen "Minimum" (default), "Medium" or "Maximum".</p> <p>9a. Druk ; het paneel ontvangt een bevestiging vanaf het apparaat, die wordt aangegeven door middel van een zwarte doos naast de geselecteerde instelling. Daarna schakelt het scherm gedurende korte tijd over naar "ACTIVEER MW NU" en keert vervolgens terug naar de geselecteerde setting.</p> <p>9b. Indien u drukt op , eindigt de bijstellingsprocedure.</p> <p>Belangrijk: De bovengenoemde procedure is alleen bedoeld voor testdoeleinden en verandert niets aan de detectorinstellingen. De instellingen moeten worden opgeslagen via het menu WIJZIG APPARATEN.</p> <p>Om de schokdetector te testen:</p> <p>1. Druk op  om het "TEST EEN APPARAAT" -submenu te betreden en gebruik  om te navigeren naar "BEWEGINGSMELDERS".</p> <p>2. Druk op ; de volgende schermen zullen verschijnen: "Zxx:Shk+AX+CntG3"¹ ↪ "<locatie>".</p> <p>3. Druk onafgebroken op  om naar een ander zonenummer te navigeren.</p> <p>4. Druk op ; de volgende schermen zullen verschijnen: "Zxx ACTIVEER NU" ↪ "SCHOK NIET GEREED." ↪ "CNTACT NIET GEREED" ↪ "AUXIL. NIET GEREED".</p> <p><i>Opmerking: Bovenstaande schermen zijn alle schermen die kunnen verschijnen en de inputs kunnen aangeven die nog niet zijn geactiveerd. Omdat er echter verschillende schokdetectormodellen zijn, verschijnen op sommige modellen niet al deze schermen.</i></p> <p>5. Activeer in dit stadium iedere input van de schokdetector om de beurt.</p>

¹ Afhankelijk van het model schokdetector, zal een van de volgende zaken in plaats daarvan verschijnen: "**Zxx:Shk+AX**" / "**Zxx:Shk+CntG3**" / "**Zxx:Shk+CntG2**".

6. ONDERHOUD

6.1 Behandelen van systeem problemen

Storing	Wat betekent het	Oplossing
1-W Comm.	De centrale kan het apparaat niet configureren of besturen. Batterijstroom consumptie neemt toe.	<ol style="list-style-type: none"> 1) Controleer dat het apparaat werkelijk aanwezig is. 2) Controleer het scherm op problemen van het apparaat, bijv. lage batterijspanning. 3) Gebruik RF diagnostiek voor controle van de signaalsterkte en gedurende de laatste 24 uur. 4) Open de afdekking van het apparaat en vervang de batterij of druk op de sabotage schakelaar. 5) Installeer het apparaat op een andere plaats. 6) Vervang het apparaat.
NETSPANNING UITVAL	De centrale heeft geen netvoeding	Controleer dat de netspanning juist is aangesloten
NETSPANNING UITVAL	De netspanning is afwezig en het systeem werkt op batterijen.	Controleer dat de netspanning juist is aangesloten
REINIGEN	De brandmelder moet worden schoongemaakt	Gebruik een stofzuiger voor het regelmatig reinigen van de luchtwegen van de detector om deze stofvrij te houden.
COMM. FOUT	Er kon geen bericht naar de Meldkamer of naar het privé nummer verstuurd worden (of het bericht was verstuurd maar niet bevestigd).	<ol style="list-style-type: none"> 1) Controleer de telefoonkabel verbinding. 2) Controleer dat het juiste telefoonnummer is gebeld. 3) Bel de meldkamer om te controleren of er events zijn ontvangen.
CPU LAGE BATTERIJSPANNING	De batterijspanning in het systeem is laag en moet vervangen worden (zie onderdeel 6.3 – De back-up batterij vervangen).	<ol style="list-style-type: none"> 1) Controleer of de netspanning in het systeem aanwezig is. 2) Vervang de batterijen als de storing meer dan 72 uur duurt.
PANEEL SAB. OPEN	Het systeem is fysiek gesaboteerd, of de afdekking is geopend of het is van de muur gehaald.	Het systeem is niet goed gesloten. Open het systeem en sluit het daarna.
ZEKERING STORING	De PGM zekering is doorgebrand of overbelast.	Controleer dat de verbindingsslading overeenkomt met wat in de specificaties is aangegeven.
GAS STORING	Gas detector storing	Gas detector: Verbreek de verbinding en sluit daarna de netspanning weer aan CO Gas detector: Vervang de detector
GSM NET STORING	De GSM communicator kan geen contact krijgen met het mobiele netwerk.	<ol style="list-style-type: none"> 1) Verplaats de centrale en GSM unit naar een andere locatie. 2) Open en sluit het installatiemenu. 3) Verbreek de verbinding van de GSM eenheid en installeer deze opnieuw. 4) Vervang de SIM-kaart. 5) Vervang de GSM eenheid.
JAMMING	Een radiofrequentie is ontdekt, dat het communicatiekanaal van de sensors en het systeem blokkeert.	<p>Zoek de bron van de storing door het in het huis 2 minuten uitschakelen van draadloze apparatuur (draadloze telefoons, draadloze koptelefoons, enz.) en daarna controleren of de storing voortduurt.</p> <p>Gebruik ook RF diagnostiek om de signaalsterkte te controleren.</p>

6. ONDERHOUD

Storing	Wat betekent het	Oplossing
LIJNFOUT	Er is een storing van de telefoonkabel	<ol style="list-style-type: none"> 1) Neem de hoorn van de haak en controleer of u de gesprekston kunt horen. 2) Controleer de telefoonverbinding met het systeem.
LAGE BATTERIJ	De batterij in een sensor, keyfob of draadloze afstandsbediening is aan vervanging toe.	<ol style="list-style-type: none"> 1) Voor door elektriciteit aangedreven apparaten, controleer of de stroom beschikbaar is en sluit het apparaat aan. 2) Vervang de batterij.
VERMIST	Een apparaat of detector heeft zich al een tijd niet gemeld bij het systeem.	<ol style="list-style-type: none"> 1) Controleer dat het apparaat werkelijk aanwezig is. 2) Controleer het scherm op problemen van het apparaat, bijv. lage batterijspanning. 3) Gebruik RF diagnostiek voor controle van de signaalsterkte en gedurende de laatste 24 uur. 4) Vervang de batterij. 5) Vervang het apparaat.
NIET IN NETWERK	Een apparaat is niet (juist) geïnstalleerd, of het kan na installatie geen verbinding maken met het systeem.	<ol style="list-style-type: none"> 1) Controleer dat het apparaat werkelijk aanwezig is. 2) Gebruik RF diagnostiek voor controle van de signaalsterkte en gedurende de laatste 24 uur. 3) Open de afdekking van het apparaat en vervang de batterij of druk op de sabotage schakelaar. 4) Leer het apparaat opnieuw in.
GSM ONTVANGST ZWAK	De GSM communicator heeft een zwak GSM netwerksignaal gedetecteerd.	Verplaats de centrale en GSM unit naar een andere locatie.
SIRENE NETSPANNING UITVAL	De sirene heeft geen netvoeding	Controleer dat de netspanning juist is aangesloten
SABOTAGE OPEN	De sensor heeft een onopgeloste sabotage	Sluit sabotage sensor af
PROBLEEM	De sensor rapporteert problemen	Vervang de sensor
SOAK MISLUKT	De detector geeft alarm in Soak Test modus	<p>Als u de Soak Test wilt voortzetten, moet u geen verdere acties ondernemen.</p> <p>Als u de Soak Test wilt afbreken, moet u de Soak Test uitschakelen (zie sectie 4.4.7).</p>

6.2 Het systeem verwijderen

- A. Draai de schroeven aan de onderzijde van de centrale los waarmee het frontpaneel aan de achterkant vastzit, zie figuur 4.1.
- B. Verwijder de 4 schroeven waarmee de achterkant op de montageondergrond vastzit - zie figuur 4.1 - en verwijder het systeem van de muur.

6.3 Back-up batterijpack vervangen

Het vervangen en het plaatsen van een nieuw batterijpack gaat op dezelfde manier, zie figuur 3.11.

Met een nieuw batterijpack, bij een juiste plaatsing en na het vastzetten van de batterijdeksel, zal de STORING indicator verdwijnen. Maar het "GEHEUGEN" bericht zal nu knipperen in het display (dat wordt door het "sabotage" alarm veroorzaakt bij het openen van het batterijpack compartiment). Wis dit door het systeem weer in en uit te schakelen.

6.4 Zekering vervangen

De PowerMaster-30 G2 heeft twee interne zekeringen die zich automatisch herstellen. Daarom hoeven deze niet vervangen te worden.

Als er kortsluiting of overbelasting is, grijpt de zekering automatisch in. Nadat de kortsluiting of overbelasting is opgeheven, herstelt de zekering zich weer automatisch en staat de stroom weer toe door het circuit te gaan.

6.5 Detectors vervangen/verplaatsen

Indien bij onderhoud een detector wordt vervangen of verplaatst dient u altijd **een volledige detectortest te doen volgens onderdeel 4.9.**

Belangrijk! Een "zwak" signaal is niet acceptabel.

6.6 Jaarlijkse systeemcontrole

Let op: Dit systeem moet ten minste eens per drie (3) jaar door een gekwalificeerde technicus worden gecontroleerd (bij voorkeur eens per jaar).



De jaarlijkse controle is ontworpen om een juiste werking van het alarmeringssysteem te verzekeren door het uitvoeren van de volgende controles:





















- Periodieke test
- Inschakelen en uitschakelen functie
- Er zijn geen storing berichten in het display te zien
- De klok toont de juiste tijdMeldingen:
- Meldingen: het genereren van een alarmmelding, die aan de meldkamer en de gebruiker wordt doorgegeven.

7. LOGBOEK BEKIJKEN



In het logboek worden maximaal 100 events opgeslagen. U kunt het logboek openen en de meldingen één voor één bekijken. Als het logboek vol raakt, wordt de oudste event bij registratie van een nieuw event, verwijderd. De datum en tijd van elk event worden onthouden.

Let op: Het event logboek slaat tot 1000 events op, welke u via de Monteur op afstand software applicatie op de PC kunt bekijken of middels de PowerManage server.



De events in het logboek worden in chronologische volgorde getoond – het begint bij de nieuwste event en gaat door tot de oudste. Het historisch overzicht wordt geopend door te klikken op de knop   en niet via het installatiemenu. Het lees- en verwijderproces van het logboek wordt hieronder getoond.

Stap 1		Stap 2		Stap 3		Stap 4	
Bij normale werkmodus	[1]	Geef de Installatie Code in	[2]	Events bekijken	[3]	Bladerlijst met events	[4]
GEREED 00:00  		TOETS CODE: ■ ↓ GEHEUGEN 		Z13 alarm 		SR2 SAB.ALARM 	
				09/02/11 3:37 P 		07/02/11 11:49 A 	
Stap 5		Stap 6		Stap 7		Stap 8	
Wis geheugen display	[5]	Wis geheugen	[6]	Logboek gewist	[7]	Keert terug naar normale werkmodus	[8]
 →						 ↘	
WIS GEHEUGEN 		<OFF>=Wissen		 <OK>=VERLATEN 		GEREED 00:00 	

- Events lezen

- [1] Druk als het systeem zich in de normale werkmodus bevindt op de toets  .

Het logboek uitlezen

- [2] Voer de huidige installatiecode in en klik daarna op   om "GEHEUGEN" te openen.



- [3] Het laatste event wordt getoond.



Het event wordt getoond in twee delen, bijvoorbeeld, "Z13 alarm" en dan "09/02/10 3:37 P".

Let op: In Soak Test modus geeft het paneel de gealarmeerde zone weer, afgewisseld met "Zxx:Soak misl."

- [4] Klik herhaaldelijk op   om door de GEHEUGEN te bladeren.



Het geheugen wissen en afsluiten



- [5] Van ergens binnen het logboek, druk op de knop  en daarna op  .

- [6] Klik nu op de knop  of op ; zo gaat u naar "<OK>=VERLATEN", zonder dat het logboek wordt gewist. Als u op de knop  klikt, keert u terug naar "WIS GEHEUGEN".

Klik op de knop  om het logboek te wissen.

- [7] Het logboek wordt gewist door het systeem.

- [8] Klik op   om terug te gaan naar de normale werkmodus.

Door op enig moment in het proces herhaaldelijk op de knop  te klikken, gaat u bij elke klik één niveau omhoog. Als u op de knop  klikt, gaat u naar "<OK>=VERLATEN".

BIJLAGE A. Specificaties

A1. Functioneel

Zone nummers	64 draadloze zones, 2 bekabelde zones).
Eisen bekabelde zone	2.2 kΩ E.O.L. weerstand (max. weerstand van kabels 220 Ω).
Maximale stroomafname van het circuit	1.5 mA
Maximale voltage van het circuit	3.3 V
Verkort circuit	0.00 – 1.47 V (0.00 – 1.76KΩ)
Normaal circuit	1.47 – 1.80 V (1.76 – 2.64 KΩ)
Gesaboteerd circuit	1.80 – 2.03 V (2.64 – 3.52 KΩ)
Gealarmeerd circuit	2.03 – 2.33 V (3.52 – 5.26 KΩ)
Open circuit	2.33 – 3.30 V (5.26 – ∞ Ω)
Installatie en Gebruikers codes	<ul style="list-style-type: none"> • 1 hoofdininstallatie (9999 standaard)* • 1 installatie (8888 standaard)* • 1 hoofdgebruiker nr. 1 (1111 standaard) • Gebruikers nrs. 2 - 48 <p>* Codes mogen niet identiek zijn</p> <ul style="list-style-type: none"> - Integraal keypad, draadloze keyfobs en keypads - SMS opdrachten via optionele GSM/GPRS module. - Controle via telefoon.
Controle voorzieningen	
Display	LCD enkele rij, 16 grote karakters met backlight.
Inschakel modes	WEG, THUIS, WEG-DIRECT, THUIS-DIRECT, KINDZENDER, GEFORCEERD, OVERBRUGGEN.
Alarmtypes	Stil, persoonlijk paniek/noodgeval, inbraak, gas (CO) en brand.
Sirene signalen	<u>Continu</u> (inbraak / 24 uur / paniek); <u>drievoudige puls – korte pauze – drievoudige puls..</u> (brand); (brand); <u>vier pulsen – lange pauze – vier pulsen..</u> (gas); <u>lange puls – lange pauze – lange puls..</u> (overstroming).
Sirene (bel) time-out	Programmeerbaar (4 min. standaard)
Geluidsofbrengst interne sirene	Tenminste 85 dBA op 3 m
Supervisie	Programmeerbaar tijdsbestek voor inactiviteitalarm
Speciale functies	<ul style="list-style-type: none"> - Deurbel zones - Diagnostische test en event logboek. - Lokaal en Telefonisch programmeren, GSM /GPRS verbindingen. - Hulp invoeren door gebruik van een noodzender. - Inactiviteitmelding van ouderen en lichamelijk gehandicapten. - Berichtenmachine (opnemen en afspelen) - Tweeweg spraak communicatie
Gegevensraadpleging	Alarm geheugen, storing, historisch overzicht
Realtime klok (RTC)	De centrale houdt tijd en datum bij en toont deze. Deze eigenschap wordt ook gebruikt in het historisch overzicht om datum en tijd van elk event te geven
Batterijtest	Elke 10 seconden

A2. Draadloos

RF Netwerk	PowerG – 2-weg gesynchroniseerd frequentie hopping (TDMA / FHSS)		
Frequentiebanden (MHz)	868 - 869	912 – 919	433 – 434
Hopping frequenties	4	50	8
Regio	Europa	Noord Amerika en geselecteerde landen	Wereldwijd
Versleuteling	AES-128		

A3. Elektrisch

Externe AC/AC adapter	Niet van toepassing
Externe AC/DC adapter	Externe (wandmontage) geschakelde voeding 100VAC tot 240VAC, 50/60Hz, 0.5A / 12.5 VDC, 1,6A
Interne AC/DC	Interne geschakelde voeding: invoer: 100-240VAC, 0.5A Uitvoer: 12.5 VDC, 1.6A.
Stroomverbruik	Ongeveer 40 mA stand-by, 1400 mA bij volledige belasting.

BIJLAGE A. Specificaties

Drempel lage batterij

7.2 V (batterij met 6 cellen) standaard in NL

9.6 V (batterij met 8 cellen)

Back-up batterijen

Backup Batterij Opties:

Backup periode	Maximaal stroomverbruik van externe componenten (1)		
	1300 mAh 6 Batterij (2)	1800 mAh 8 Batterij (3)	2200 mAh 8- Batterij Pak (4)
4h	210mA	300mA	380mA
8u	90mA	160 mA	200mA
12h	45mA	90 mA	120 mA
24u	0mA	25 mA	45mA
36u	(geen backup)	5mA	15mA
48u	(geen backup)	(geen backup)	0mA

1 Alle componenten die op de 12V en GND klemmen van de PowerMaster-30 aangesloten zijn, inclusief de interne GSM en proximity lezer.

2 7.2V 1300 mAh, oplaadbaar NiMH batterij pak, p/n GP130AAH6BMX, geproduceerd door GP.

3 9.6V 1800 mAh, oplaadbaar NiMH batterij pak, p/n GP180AAH8BMX, geproduceerd door GP of gelijkwaardig.

4 9.6V 2200 mAh, oplaadbaar NiMH batterij pak (op aanvraag) of gelijkwaardig.

5. 7.2V 1800 mAh, oplaadbaar NiMH batterij pak, p/n GP180AAH6BMX, uitsluitend geproduceerd door GP.

Waarschuwing! Explosiegevaar als de batterij door een onjuist type wordt vervangen. Gebruikte batterijen moeten overeenkomstig de instructies van de fabrikant worden weggegooid.

Let op: Voor naleving met UL standaarden moeten de back-up batterijen een levensduur hebben van meer dan 24 uur en voor naleving met CE standaarden meer dan 12 uur.

Oplaadtijd

80 % (~ 30 uur) voor alle batterij types

Optionele back-up batterijen

Zie de "backup batterij" tabel hierboven.

Totaal stroomverbruik bekabelde detectors (som)

36* mA max.

Stroomverbruik buitensirene (EXT)

450* mA max @ 12.5 VDC wanneer de centrale door netspanning gevoed wordt (10.5 V DC in standby mode)

Stroomverbruik binnensirene (INT)

450* mA max @ 12.5 VDC wanneer de centrale door netspanning gevoed wordt (10.5 V DC in standby mode)

* De totale stroomafname van de PowerMaster-30 G2 uitgangen (INT, EXT sirenes, PGM uitgang en detectors) mag niet meer dan 550 mA bedragen.

Huidige verbinding naar centrale GND 100 mA max.

Max. externe DC voltage +15 VDC

Alle uitgangen zijn gezekeerd door een automatische zekering.

PGM

Overbelasting / kortsluit bescherming

A4. Communicatie

Communicatie

PSTN; GSM; GPRS; IP (voor toekomstig gebruik)

Ingebouwde modem

300 baud, Bell 103 protocol

Gegevensuitwisseling naar lokale computer

Via RS232 seriële poort

Doormelding

2 Meldkamernummers

Protocol

SIA, Contact ID, Scancom, SIA IP, Visonic PowerNet.

Pulssnelheid

10, 20, 33 en 40 pps - programmeerbaar

Bericht naar privé nummers

Toon of spraak

Bel detectie

De eenheid ondersteunt geen bel detectie zonder de aanwezigheid van DC voltage op de telefoonlijn

A5. Fysieke eigenschappen

Werktemperatuur Bereik

-10°C tot 49°C

Opslagtemperatuur Bereik

-20°C tot 60°C

Vochtigheid

93% relatieve vochtigheid, @ 30°C

Afmetingen

266 x 201 x 63 mm (10-7/16 x 7-7/8 x 2-1/2 in.)

Gewicht

1.44Kg (incl. batterij)

Kleur

Wit

A6. Randapparatuur en Accessoires

Modules

GSM/GPRS, IP (toekomstig gebruik)

Overige draadloze componenten

64 detectors, 32 keyfobs, 32 keypads, 8 sirenes, 4 repeaters, 32 proximity tags

Draadloze componenten en randapparatuur

Magneetcontact: MC-302 PG2, MC-302E PG2

Bewegingsdetectors: Next PG2; Next K9 PG2, TOWER-20 PG2, TOWER-32AM PG2, TOWER-32AM K9-90 PG2, TOWER-30AM PG2, TOWER-30AM K9-90 PG2, CLIP PG2

PIR Camera Detectors: Next CAM PG2; Next CAM-k9 PG2

Rookmelder: SMD-426 PG2/ SMD-427 PG2

GSM Module: GSM-350 PG2 (optioneel)

Keyfob: KF-234 PG2, KF-235 PG2

Keypad: KP-140 PG2/KP-141 PG2 (met proximity tag), KP-160 PG2

Binnensirene: SR-720 PG2

Buitensirene: SR-730 PG2

Repeater: RP-600 PG2

Gas: GSD-441 PG2, GSD-442 PG2 (CO detector)

Glasbreuk: GB-501 PG2

Temperatuur: TMD-560 PG2

Water: FLD-550 PG2

Schok: SD-304 PG2

BIJLAGE B. Werken met partities¹

Uw alarmsysteem biedt de mogelijkheid om het systeem in drie (3) aparte secties te verdelen. Een partitie kan ingeschakeld of uitgeschakeld worden, ongeacht de status van de andere partities binnen het systeem. Partities kunnen worden gebruikt in installaties waarbij het pand gedeeld gebruikt wordt, zoals een thuishkantoor of winkel. Als de partitie optie is ingeschakeld, kan elke zone, elke gebruikerscode en kunnen veel systeemfuncties aan partitie 1-3 worden toegewezen. Aan elke gebruikerscode is een lijst met partities toegewezen die deze mag schakelen, zodat het aantal gebruikers dat toegang heeft tot bepaalde partities kan worden ingeperkt.

Wanneer de partitie functie ingeschakeld is, worden menu schermen veranderd om de partitie functie erin op te nemen, en ook elk apparaat, elke gebruiker en proximity tag heeft aanvullende partitiemenu's, waarin ze aan bepaalde partities worden toegewezen en van andere worden uitgesloten.

Let op: Wanneer de partitie functie uitgeschakeld is, zullen zones, gebruikerscodes en functies hetzelfde werken als in een gewone centrale. Wanneer de Partities mode wordt ingeschakeld, dan worden alle zones, gebruikerscodes en opties van de centrale automatisch toegewezen aan Sectie 1.

B1. Gebruikersinterface en werking

In de Gebruikershandleiding van de centrale, Bijlage B Partities, staat een uitgebreide uitleg over de gebruikersinterface (In-/Uitschakelen, sirenes, Tonen functie, enz.), en in Bijlage A voor de werking van keyfobs en keypads in de Partitie Mode.

B2. Gezamenlijke secties

Gezamenlijke secties zijn delen van de installatie die door meerdere secties gebruikt worden. Afhankelijk van de locatie kunnen er meerdere gezamenlijke secties zijn. Een gezamenlijke sectie is niet gelijk aan een reguliere sectie; een gezamenlijke sectie kan niet direct worden in-/uitgeschakeld. Een gezamenlijke sectie wordt gecreëerd zodra een zone aan 2 of 3 secties wordt geprogrammeerd. In tabel A1 wordt uitgelegd hoe de verschillende zonetypes in een gezamenlijke sectie reageren.

Tabel A1 – Zone betekenis voor gezamenlijke secties

Zone types bij gezamenlijke secties	Betekenis
Omtrek	<ul style="list-style-type: none"> • Zone is actief zodra ALLE toegewezen secties als WEG of THUIS zijn ingeschakeld. • Indien één van de toegewezen secties van de zone is uitgeschakeld, wordt een alarmmelding van deze zone genegeerd.
Vertraagde zones	<ul style="list-style-type: none"> • Vertraagde zones zullen de inloopvertraging NIET starten indien een van de toegewezen secties nog uitgeschakeld is. Het wordt daarom NIET aanbevolen om vertraagde zones aan een gezamenlijke sectie toe te wijzen.
Omtrek-Volg zones	<ul style="list-style-type: none"> • Zone is actief zodra ALLE toegewezen secties als WEG of THUIS zijn ingeschakeld. • Indien één van de toegewezen secties van de zone is uitgeschakeld, wordt een alarmmelding van deze zone genegeerd. • Indien een van de toegewezen secties in een in- of uitloopvertraging stand is (en de overige toegewezen secties zijn ingeschakeld), zal de zone als Omtrek-Volg zone voor deze sectie reageren. De zone zal geen alarm voor een van de andere ingeschakelde secties veroorzaken.
Interieur	<ul style="list-style-type: none"> • Zone is actief zodra ALLE toegewezen secties als WEG zijn ingeschakeld. • Indien één van de toegewezen secties van de zone is uitgeschakeld, of als THUIS is ingeschakeld, wordt een alarmmelding van deze zone genegeerd.
Interieur-Volg zones	<ul style="list-style-type: none"> • Zone is actief zodra ALLE toegewezen secties als WEG zijn ingeschakeld. • Indien één van de toegewezen secties van de zone is uitgeschakeld, of als THUIS is ingeschakeld, wordt een alarmmelding van deze zone genegeerd. • Indien een van de toegewezen secties in een in- of uitloopvertraging stand is (en de overige toegewezen secties zijn ingeschakeld), zal de zone als Interieur-Volg zone voor deze sectie reageren. De zone zal geen alarm voor een van de andere ingeschakelde secties veroorzaken.

¹ Alleen van toepassing op de PowerMaster-30 G2

BIJLAGE B. Werken met partities

Zone types bij gezamenlijke secties	Betekenis
Thuis Vertraagd	<ul style="list-style-type: none">• Zone werkt als een Omtrek-Volg zone als alle toegewezen secties als WEG zijn ingeschakeld.• Zone werkt als een Vertraagd zone als tenminste één van de toegewezen secties als THUIS is ingeschakeld.• Wordt genegeerd indien één van de toegewezen secties is uitgeschakeld.
Brand; Noodtoestand; Water; Gas; Temperatuur; 24-uur stil; 24-uur luid; Geen alarm	<ul style="list-style-type: none">• Altijd ingeschakeld.

Let op: Een Soak Test van gezamenlijke secties kan niet worden geactiveerd wanneer een van zijn toegewezen secties is ingeschakeld. Wanneer een Soak Test van een gezamenlijke sectie actief is, wordt een alarmmelding genegeerd tenzij alle aan de zone toegewezen secties zijn ingeschakeld.

BIJLAGE C. Detector plaatsing & Zender toewijzing

C1. Detector Plaatsing

Zone Nr.	Zone Type		Locatie		Deurbel (melodie) (locatie of UIT) (*)	Sensor Type	Houder
	Standaard	Geprogr.	Standaard	Geprogr.			
1	Vertraagd 1		Voordeur				
2	Vertraagd 1		Garage				
3	Vertraagd 2		Garagedeur				
4	Omtrek		Achterdeur				
5	Omtrek		Kinderkamer				
6	Interieur		Kantoor				
7	Interieur		Eetkamer				
8	Omtrek		Eetkamer				
9	Omtrek		Keuken				
10	Omtrek		Woonkamer				
11	Interieur		Woonkamer				
12	Interieur		Slaapkamer				
13	Omtrek		Slaapkamer				
14	Omtrek		Logeerkamer				
15	Interieur		Slaapkamer 1				
16	Omtrek		Slaapkamer 1				
17	Omtrek		Bijkeuken				
18	Omtrek		Badkamer				
19	Omtrek		Kelder				
20	24U Luid		Brand				
21	24U Luid		Brand				
22	Noodoproep		Noodoproep				
23	Noodoproep		Noodoproep				
24	24U Stil		Kelder				
25	24U Stil		Kantoor				
26	24U Luid		Zolder				
27	24U Luid		Den				
28	Geen alarm		Tuin				
29	Geen alarm		Hal				
30	Geen alarm		Werkplaats				
31	Omtrek		Kantoor				
32	Omtrek		Kantoor				
33	Omtrek		Zolder				
34	Omtrek		Zolder				
35	Omtrek		Zolder				
36	Omtrek		Zolder				
37	Omtrek		Zolder				
38	Omtrek		Zolder				
39	Omtrek		Zolder				
40	Omtrek		Zolder				
41	Omtrek		Zolder				
42	Omtrek		Zolder				
43	Omtrek		Zolder				
44	Omtrek		Zolder				
45	Omtrek		Zolder				
46	Omtrek		Zolder				
47	Omtrek		Zolder				
48	Omtrek		Zolder				
49	Omtrek		Zolder				
50	Omtrek		Zolder				
51	Omtrek		Zolder				
52	Omtrek		Zolder				
53	Omtrek		Zolder				
54	Omtrek		Zolder				
55	Omtrek		Zolder				

BIJLAGE C. Detector plaatsing & Zender toewijzing

Zone Nr.	Zone Type		Locatie		Deurbel (melodie) (locatie of UIT) (*)	Sensor Type	Houder
	Standaard	Geprogr.	Standaard	Geprogr.			
56	Omtrek		Zolder				
57	Omtrek		Zolder				
58	Omtrek		Zolder				
59	Omtrek		Zolder				
60	Omtrek		Zolder				
61	Omtrek		Zolder				
62	Omtrek		Zolder				
63	Omtrek		Zolder				
64	Omtrek		Zolder				

Zone Types: 1 = Vertraagd 1 * 2 = Vertraagd 2 * 3 = Thuis Vertraagd * 4 = Interieur Volg * 5 = Interieur * 6 = Omtrek * 7 = Omtrek Volg * 8 = 24 uur Stil * 9 = 24 uur Luid * 10 = Noodtoestand * 11 = Sleutelschakelaar * 12 = Geen Alarm * 17 = Bewaker * 18 = Buiten.

Zone locaties: Noteer de geplande locatie van iedere detector. Bij het programmeren kunt u een van de 26 beschikbare locaties kiezen (plus 5 vrij programmeerbare zonenamen die u kunt toevoegen - zie Zone apparaten definiëren).

Opmerkingen:

Alle zones zijn standaard Deurbel-Uit. Voer uw eigen keuze in de laatste kolom in en programmeer dienovereenkomstig.

Er zijn 2 bekabelde zones in de PowerMaster-30 G2.

C2. Keyfob zender lijst

Zender Data						AUX toets functies
Nr.	Type	Houder	Nr.	Type	Houder	Sla uitloopvertraging over of "direct" inschakelen
1			17			Geef de gewenste functie aan (indien gebruikt)
2			18			
3			19			
4			20			
5			21			
6			22			
7			23			
8			24			
9			25			
10			26			
11			27			
12			28			
13			29			
14			30			
15			31			
16			32			

Uitloopvertraging overslaan
 "Direct" inschakelen

C3. Paniekdrukker lijst

Tx #	Zendertype	Toegewezen aan zone	Gebruiker
1			
2			
3			
4			
5			
6			
7			
8			
9			
10			

C4. Geen-alarm zenderlijst

Tx #	Zendertype	Toegewezen aan zone	Gebruiker	Functie
1				
2				
3				
4				
5				
6				
7				
8				
9				
10				

BIJLAGE D. Eventcodes

D1. Contact ID codes

Code	Betekenis
101	Noodoproep
110	Brand
114	Brand
120	Temperatuur te hoog
121	Dwangmelding
122	Stil
123	Omtrek
129	Paniek bevestigen
131	Omtrek
132	Interieur
133	24 uur (Veilig)
134	Sabotage/CP
137	Inbraak gecontroleerd
139	Gas alarm
140	Algemeen alarm
151	Gas alarm
152	Bevroren alarm
154	Water alarm
158	Te heet alarm
159	Te koud alarm
180	Gas storing
220	Bewaker sensor gealarmeerd
301	Netspanning storing
302	Lage systeembatterij
311	Batterij losgekoppeld
313	Monteur reset
321	Bel
333	Expansiemodem fout
344	RF ontvanger blokkering detectie
350	Communicatie storing

Code	Betekenis
351	Communicatie storing
373	Brand detector storing
374	Verlaten fout alarm (zone)
380	Hitte alarm
381	Inactief event
383	Sabotage sensor
384	RF lage batterij
389	Sensor zelftest mislukt
391	Sensor Watch probleem
393	Brandmelder schoonmaken
401	O/C door gebruiker
403	Auto inschakelen
406	Annuleren
408	Snel inschakelen
412	Download/toegang geslaagd
426	Deur open
441	Thuis inschakeling
454	Sluitfout
455	Inschakelfout
456	Gedeeltelijk inschakelen
459	Uitlopfout
570	Overbrugging
602	Periodiek testrapport
607	Looptest modus
625	Tijd/Datum reset
627	Program modus uitloop
628	Program modus inloop
641	Senioren Alarm
654	Systeem inactiviteit

D2. SIA codes

Code	Betekenis
AR	Netsp. herstel
AT	Storing netspanning
BA	Inbraak alarm
BB	Inbraak overbrugging
BC	Inbraak annuleren
BJ	Inbraak storing herstel
BR	Inbraak herstel
BT	Inbraak storing / blokkering
BV	Inbraak geverifieerd
BX	Inbraak test
BZ	Inactief event
CF	Geforceerde sluiting
CG	Thuis inschakeling
CI	Sluiten mislukt
CL	Versneld Weg event
CP	Auto inschakelen
CR	Uitlopfout
EA	Open deur
FA	Brandalarm
FJ	Brand detector storing
FR	Brand herstel
FT	Brand detector schoon

Code	Betekenis
LR	Telefoonlijn herstel
LT	Telefoonlijn storing
LX	Lokaal programmeren beëindigd
OP	Opening Rapport
OT	Inschakelen mislukt
PA	Paniek alarm
PR	Paniek alarm herstel
QA	Hulpoproep
RN	Monteur reset
RP	Automatische test
RS	Programmering van afstand geslaagd
RX	Handmatige test
RY	Handmatige test afsluiten
TA	Sabotage alarm
TE	Communicator werking hersteld
TR	Sabotage herstel
TS	Communicator buiten werking gesteld
UJ	Detector maskering herstel
UT	Detector maskering
WA	Water alarm
WR	Water alarm herstel
XR	Sensor batterij herstel

BIJLAGE D. Eventcodes

Code	Betekenis	Code	Betekenis
FX	Brand test	XT	Sensor batterij storing
GA	Gas alarm	YA	Bel fout
GJ	Gas storing herstel	YH	Bel hersteld
GR	Gas alarm herstel	YI	Overstroom storing
GT	Gas storing	YM	Systeem batterij niet aangesloten
GX	Gas test	YR	Systeem batterij herstel
HA	Dwangmelding	YT	Systeembatterijstoring / geen verbinding
JT	Tijd veranderd	YX	Service noodzakelijk
KA	Temperatuur te hoog/te laag	YZ	Service voltooid
KH	Te koud/ te heet herstel	ZA	Vriezer alarm
KJ	Flitser storing herstel	ZH	Vriezer alarm herstel
KT	Flitser storing		
LB	Lokaal programma		

D3. Uitleg van het Scancom protocol

Het SCANCOM data format bestaat uit 13 decimale cijfers verdeeld in 4 groepen, van links naar rechts, zoals rechts is aangegeven.

Elk kanaal is verbonden met een van de hierna volgende specifieke meldingen:

- 1^e "C": Brand
- 2^e "C": Overval
- 3^e "C": Inbraak
- 4^e "C": In/uitschakel
- 5^e "C": Alarm herstel
- 6^e "C": Noodoproep
- 7^e "C": Tweede alarm
- 8^e "C": Storingsmeldingen

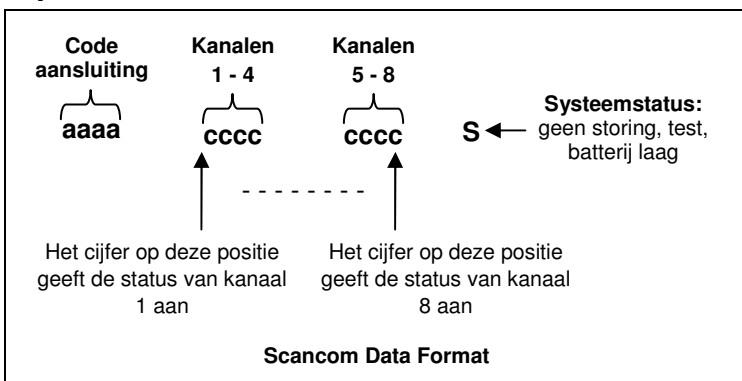

D4. SIA-IP protocol uitleg

Type	Nummerreeks In Hex	Voorbeeld	Opmerkingen
Systeemrapporten	00	Systeemsabotage wordt gemeld als 000	
Normale zones/detectors	0-499	Zone 5 wordt gemeld als 005	
Keyfobs/gebruikers/tags	501-699	Nummer keyfob/gebruiker 101 meldt 601	
Keypads/ASU	701-799	Keypadnummer 8 meldt 708	
Sirenes	801-825	Sirenenummer 9 meldt 809	
Repeaters	831-850	Versterkernummer 4 meldt 834	
Expanders/busapparaten/PGM	851-875	Apparaatnummer 2 meldt 852	
Stringen voor:			
GSM	876	Netwerkfout GSM-module 876	
Plink	877		
Bewaker	878		
	879		
	901- 999		Voor toekomstig gebruik

BIJLAGE E. Sabbat-Modus

E1. Algemene richtlijnen

Met de Sabbat-modus kunt u het alarmsysteem gebruiken zonder de sabbat te overtreden. De basisfunctie van dit alarm is dat de PIR-sensors niet geactiveerd zijn wanneer het systeem is uitgeschakeld.

Deze installatiemethode wordt gebruikt om transmissie van magneetcontacten te voorkomen, zoals getoond in de onderstaande tekening. De MC-302E wordt enkel gebruikt als transmissie apparaat om de status van de deur te rapporteren aan de centrale. Een bedrade magneetcontact wordt aangesloten op de ingang van de MC-302E en een open/gesloten schakelaar wordt in serie aangesloten op de ingang van de MC-302E.

Let op: Voor de sabbat neutraliseert het sluiten van het circuit de magneet van de detector. U kunt de voordeur gebruiken zonder de sabbat te overtreden. Op de dag van de sabbat kunt u de schakelaar activeren om de deur te beveiligen. Deze handeling is toegestaan op de sabbat en ook wanneer de centrale is ingeschakeld.

E2. Aansluiten

1. Leer een MC-302E in op de centrale van de PowerMaster (zie sectie 4.4.2).
2. Configureer de insteloptie "Input #1" van de MC-302E naar "Normaal gesloten" (raadpleeg de MC-302E Installatie instructies, sectie 2.3).
3. Sluit een bedrade magneetcontact aan op de MC-302E. Deze moet op de deur worden geïnstalleerd en wordt bediend door de deur te openen/sluiten (zie onderstaande tekening).
4. Een schakelaar open/gesloten moet in serie worden aangesloten op de ingang van de MC-302E.

Aansluitschema

- A. MC-302^E apparaat
- B. Bedraad magneetcontact
- C. Kozijn
- D. Bewegend deel
- E. Schakelaar open/gesloten
 - E1. Gesloten
 - E2. Open

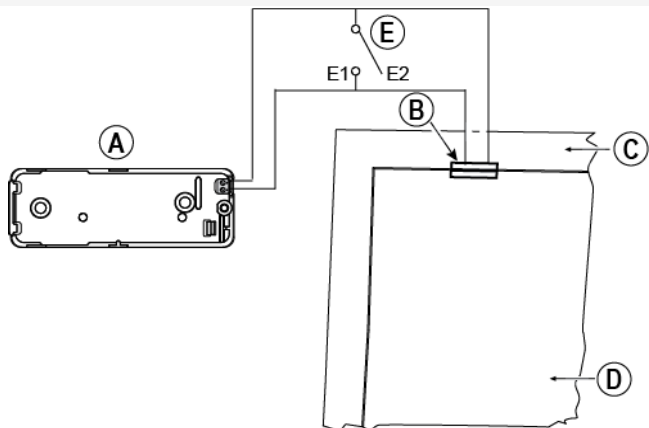

E3. Het systeem inschakelen met de Sabbatklok

1. Leer een MC-302E in op de centrale van de PowerMaster (zie sectie 4.4.2).
2. Configureer het zone type naar "11.SLEUTELSCH." (zie sectie 4.4.2).
3. Configureer de insteloptie "Input #1" van de MC-302E naar "Normaal gesloten" (raadpleeg de MC-302E Installatie instructies, sectie 2.3).
4. Configureer de insteloptie "09:INSCHAKELTOETS" uit het menu "03:CENTRALE" naar "DEEL Inschakelen" (zie sectie 4.5.2).

Let op: Wanneer het alarmsysteem 's nachts met de Sabbatklok is ingeschakeld, moet de schakelaar open/gesloten open staan wanneer de deur is gesloten.

BIJLAGE F. PowerLink3 IP Communicator

BELANGRIJKE KENNISGEVING

Visionic is een fabrikant en leverancier van uitrusting. Visionic LEVERT GEEN PowerManage diensten, met inbegrip van event berichten of andere diensten voor het doorsturen van informatie.

Om alle functies van de PowerLink3 IP Communicator te benutten, moet u hem verbinden met een centrale meldkamer of een andere dienstverlener die Visionic PowerManage gebruikt.

De PowerLink3 IP Communicator is compatibel met de PowerMaster centrale versie 17 en hoger.

Aan de slag

De Visionic PowerLink3 IP Communicator vormt een communicatiekanaal met de PowerManage server en geeft u de mogelijkheid om events te verzenden, inclusief de alarmbeelden van PIR camera's, en de configuratie van de centrale te beheren. (Raadpleeg voor gedetailleerde informatie de PowerManage Gebruikershandleiding.)



Opmerking: U kunt met de PowerLink3 IP Communicator geen camerabeelden bekijken of opties controleren via een webinterface.

Specificaties

SOFTWARE	
Beveiligingssysteem	<ul style="list-style-type: none"> Melding van PowerMaster events aan PowerManage servers Communicatiekanaal met PowerManage servers
Beheer	<ul style="list-style-type: none"> IP adres: Automatische of handmatige configuratie Reset naar default fabriekswaarden Firmware-upgrade op afstand
Gegevensbeveiliging	<ul style="list-style-type: none"> AES 128 Bit encryptie van SIA-IP PowerMaster events
HARDWARE	
Verbinding met PowerMaster	<ul style="list-style-type: none"> RS-232
Afmetingen	<ul style="list-style-type: none"> 73 x 61.5 x 16mm (2-7/8 x 2-7/16 x 5/8 in.)
Gewicht	<ul style="list-style-type: none"> 50g (1.8 oz.)
Kleur	<ul style="list-style-type: none"> Zilver
Bedrijfstemperatuur	<ul style="list-style-type: none"> 0°C tot 49°C (32°F tot 120°F)
Opslagtemperatuur	<ul style="list-style-type: none"> -20°C tot 60°C (-4°F tot 140°F)
Conformiteit met normen	<ul style="list-style-type: none"> EN 60950, EN 55022, EN 55024

Installatie

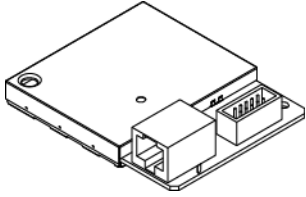
Inhoud van de verpakking

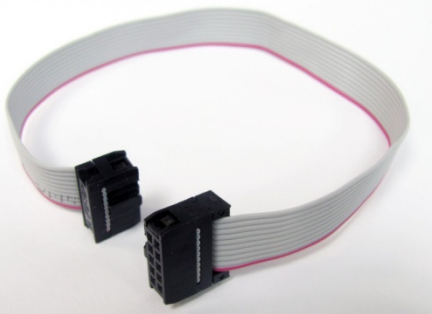
<p>1 x Visonic PowerLink3 IP Communicator</p>	
<p>1 x 2m Cat-5 kabel</p>	
<p>1 x RS-232 kabel</p>	

Systemvereisten

- PowerMaster beveiligingssysteem
- Snelle internetverbinding (kabel of DSL) via een thuisrouter (Ethernet).
- Een vrije Ethernet poort op de thuisrouter voor de aansluiting van de PowerLink3 IP Communicator.

De Visonic PowerLink3 IP Communicator installeren

Volg deze instructies voor de installatie van de hardware van de Visonic PowerLink3 IP Communicator:

Opmerking: De werking van de PowerLink3 IP Communicator wordt niet ondersteund door de batterij van de centrale. Als de stroom uitvalt, zal het toestel niet werken.

Installatie van de hardware

Stap 1.

Open de centrale:

PowerMaster-10 G2

PowerMaster-30 G2

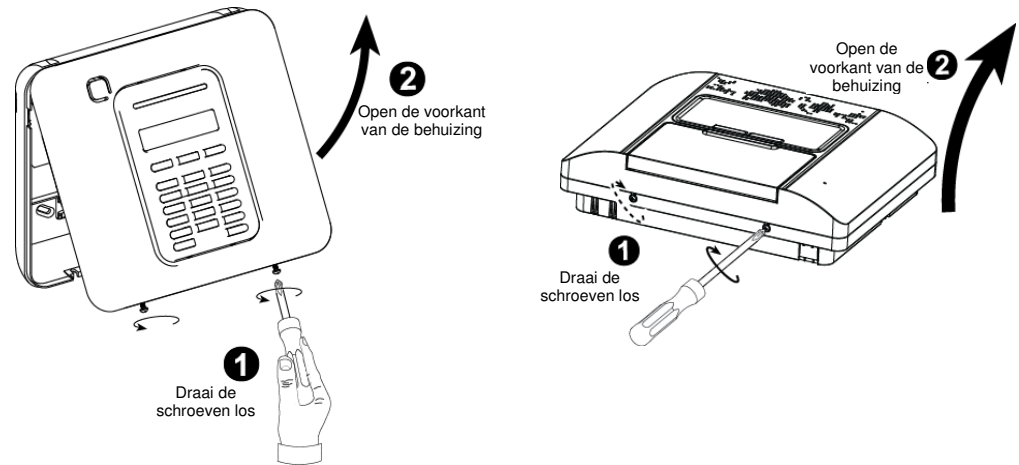

1 Draai de schroeven los

2 Open de voorkant van de behuizing

1 Draai de schroeven los

2 Open de voorkant van de behuizing

Stap 2.

Monteer de interne PowerLink3 IP Communicator in de centrale en bevestig met 2 schroeven:

PowerMaster-10 G2

PowerMaster-30 G2

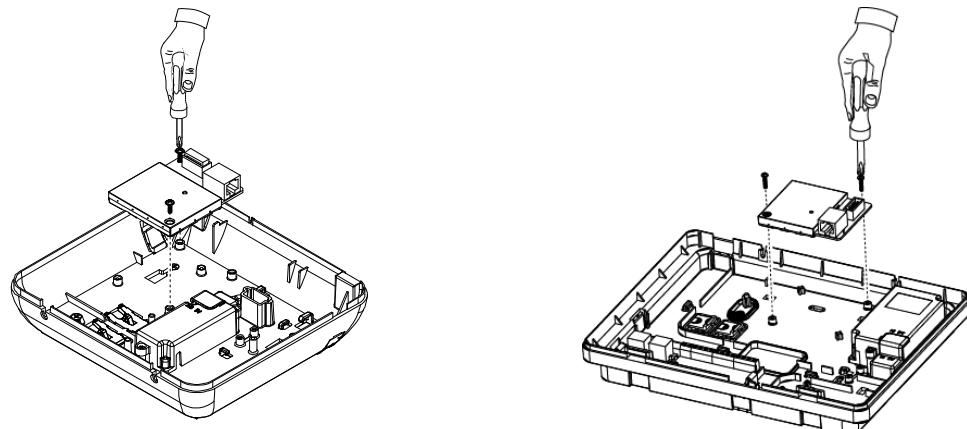

Stap 3

PowerMaster-10 G2:

1. Sluit de platte kabel van het voorpaneel aan op de PowerLink3 IP Communicator.
2. Sluit de Cat-5 kabel van de PowerLink3 IP Communicator aan op de thuisrouter:

PowerMaster-30 G2:

1. Sluit de platte kabel van het voorpaneel aan op de PowerLink3 IP Communicator.
2. Sluit de Cat-5 kabel van de PowerLink3 IP Communicator aan op de thuisrouter:

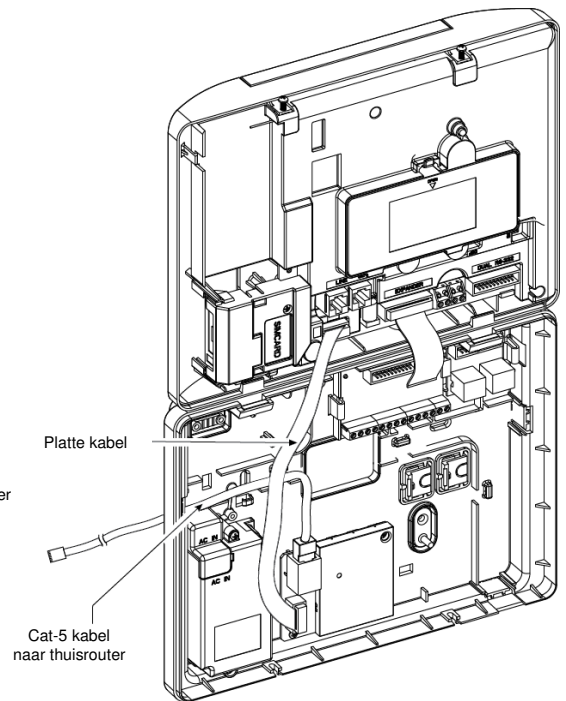
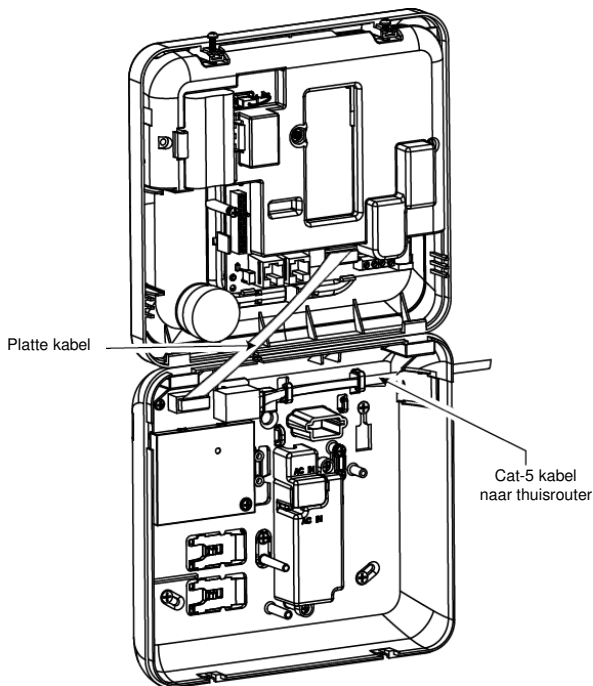

Opmerking: Raadpleeg de PowerMaster-10 G2 Installatiegids, sectie 4.9.5 "De breedband/PowerLink module testen" om de correcte werking van de PowerLink3 IP Communicator te controleren.

Opmerkingen:

1. Om storing met de antenne te vermijden, mag u de Cat-5 kabel niet door de kabelingang rechts op het paneel leiden.
2. Raadpleeg de PowerMaster-30 G2 Installatiegids, sectie 4.9.5 "De breedband/PowerLink module testen" om de correcte werking van de PowerLink3 IP Communicator te controleren.

BIJLAGE F. PowerLink3 IP Communicator

Stap 4.

Sluit de centrale en bevestig met 2 schroeven vast:

PowerMaster-10 G2

PowerMaster-30 G2

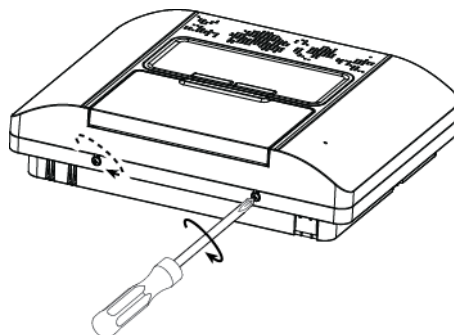
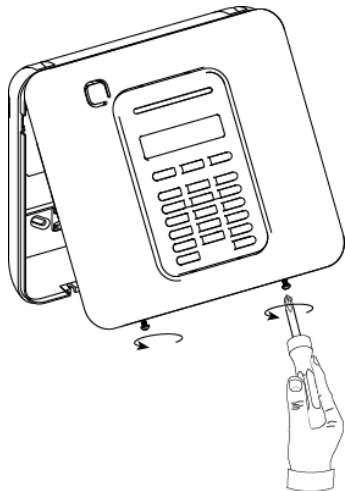

Configuratie van de centrale

De PowerLink3 IP Communicator is geïntegreerd met de PowerMaster centrale. Dit vergemakkelijkt de instelling van de vereiste menu's, die de installateur al kent.

Raadpleeg voor gedetailleerde instructies voor de programmering van de menu's de PowerMaster-10 G2 Installatiegids, sectie 4.6 "Communicatie".

Het communicatiekanaal instellen

Volg de onderstaande instructies om DHCP in te schakelen of het IP adres van de PowerLink3 IP Communicator in te stellen.

1. Ga in de PowerMaster centrale met behulp van de installatiecode naar het menu "INSTALLATIE MODE".
2. Ga naar het menu "04:COMMUNICATIE"
3. Ga naar het menu "7:BREEDBAND"
4. Selecteer "Handmatig IP" of "DHCP Client" en stel een van beide in.

Opmerking: Als "7:BREEDBAND" niet verschijnt of u niet in het menu kunt, moet u controleren of de PowerLink3 IP Communicator correct geïnstalleerd is.

Programmering voor het configureren van doormeldingen aan centrale meldkamers

Volg de onderstaande instructies om het type van de te melden events te selecteren en de methode voor de melding te bepalen.

1. Ga in de PowerMaster centrale met behulp van de installatiecode naar het menu "INSTALLATIE MODE".
2. Ga naar het menu "04:COMMUNICATIE"
3. Ga naar het submenu "3:PAC MELDING".
4. Programmeer de volgende menu's:
 - "01:MELDINGEN" – Selecteer het type van events dat de centrale aan de centrale meldkamer zal melden.
 - "02:1e DOORMELD/03:2e DOORMELD/04:3e DOORMELD" – Definieer de 1ste/2de/3de prioriteit voor de methode voor het melden van events. Selecteer de optie "breedband" voor PowerLink3 IP Communicator.
 - "21:IP ONTVR.1/22:IP ONTVR.2" – Voer het IP adres in van de centrale meldkamer waar de PowerLink3 IP Communicator events zal melden (niet-verplicht veld).

BIJLAGE G. Verklarende woordenlijst

Afbreekperiode: als er een alarm afgaat wordt eerst gedurende een beperkte periode de interne zoemer geactiveerd die als afbreekperiode door de monteur is ingesteld. Als u per ongeluk een alarm doet afgaan, kunt u het systeem binnen de afbreekperiode uitschakelen voordat de sirenes gaan luiden en het alarm wordt gerapporteerd aan de *responders op afstand*.

Alarm: Er zijn 2 soorten alarmen:

Luid alarm - de interne en externe sirenes klinken constant en de centrale meldt de gebeurtenis telefonisch.

Stil alarm - de sirenes klinken niet, maar de centrale meldt de gebeurtenis wel telefonisch.

Een alarm wordt veroorzaakt door:

- Een beweging die door een *bewegingsmelder is gedetecteerd*
- Een statusverandering die door een *magneetcontact* is gedetecteerd – een gesloten raam of deur wordt geopend
- Rook wordt gedetecteerd door een *rookmelder*
- Er is *sabotage* aan één van de detectors
- Tegelijkertijd op twee noodknoppen te drukken (paniek)

Inschakelen: het alarmsysteem inschakelen is een actie waarbij een alarm afgaat als een zone wordt “gestoord” door een beweging of bij het openen van een deur of raam. De centrale kan zijn ingeschakeld in verschillende modi (zie *WEG, THUIS, DIRECT* en *KINDZENDER*).

Toegewezen: Heeft betrekking op zones.

Geassocieerd: Heeft betrekking op apparaten.

WEG: Bij het waarnemen van beweging zendt de sensor een alarmsignaal naar het systeem. Alle zones, *intern* en *omtrek* evengoed, worden beveiligd.

Deurbelzones: Hiermee kunt u activiteiten in het beveiligde gebied nagaan als het alarmsysteem in de uitgeschakelde status is. Als een belzone wordt “verstoord” gaat de zoemer twee keer af. De zoemer gaat niet af als de zone weer vrij komt (terug naar de normale status). Bewoners kunnen deze functie gebruiken om bezoekers aan te kondigen of om op kinderen te letten. Bedrijven kunnen deze optie gebruiken als klanten het bedrijf binnenkomen of als personeel beperkte gebieden betreden.

Let op: uw monteur zal nooit een 24-uur zone of een brandzone als belzone instellen, daar beide zonetypes een alarm doen afgaan als het systeem in de uitgeschakelde status is.

Hoewel er meerdere zones als belzones zijn ingesteld, kunt u de belfunctie ook inschakelen of uitschakelen.

Communicators: Heeft betrekking op communicatiekanaal, bijvoorbeeld GSM.

Besturingspaneel: Het besturingspaneel is een elektronische schakelkast met het elektronische circuit en de microprocessor die het alarmsysteem aansturen. Het verzamelt informatie van verschillende sensoren, verwerkt deze en zal op verschillende manieren hierop reageren. Het bevat ook de gebruikersinterface - bedieningstoetsen, het numerieke keypad, display, sounder en speaker.

Standaard instellingen: Instellingen die van toepassing zijn voor een bepaalde groep apparaten.

Detector: Het apparaat dat een alarm verstuurt, dat communiceert met het systeem (bijv. Next PG2 is een bewegingsdetector, SMD-426 PG2 is een rookmelder).

Uitschakelen: Het tegenovergestelde van inschakelen – een actie waarbij het controlepaneel naar de normale stand-by status wordt hersteld. In deze status doen alleen *brand en 24-uur zones* een alarm afgaan als deze worden verstoord, maar kan er ook een “*paniekalarm*” afgaan.

Verstoorde zone: Een zone die in staat van alarm is (dit kan zijn veroorzaakt door een open venster of door een beweging in het bereik van een bewegingsdetector). Een verstoorde zone wordt als “niet beveiligd” beschouwd.

Geforceerde inschakeling: Als één van de systeemzones is *geforceerd* (open), kan het alarmsysteem niet worden ingeschakeld. Een manier om dit probleem op te lossen is de oorzaak van de zonestoring te vinden en te verwijderen (deuren en ramen sluiten). Een andere manier om dit op te lossen is een **geforceerde inschakeling** - een automatische de-activering van zones die nog steeds *verstoord* zijn totdat de uitloopvertraging is afgelopen.

Overbrugde zones zijn niet beveiligd tijdens de inschakelperiode. Zelfs als zij zijn hersteld naar normaal (gesloten), overbrugde zones blijven onbeveiligd totdat systeem is uitgeschakeld.

Toestemming voor “geforceerd inschakelen” wordt door de monteur geweigerd als hij het systeem programmeert.

THUIS: Deze alarmsituatie wordt gebruikt als de bewoners in het beveiligde pand zijn. Een klassiek voorbeeld is bijv. als de familie zich voorbereid om te gaan slapen. Met de THUIS inschakeling zijn omtrekzones beveiligd maar de interieur zones niet. Hierdoor worden bewegingen in de interieur zones door het controlepaneel genegeerd, maar de verstoring van een omtrekzone zal alarm slaan.

Direct: U kunt het systeem programmeren op WEG-DIRECT of THUIS-DIRECT, hierdoor annuleert u de inloopvertraging voor alle vertragingzones tijdens één inschakelingperiode.

U kunt bijvoorbeeld het controlepaneel in de THUIS-DIRECT modus inschakelen en in het beveiligde gebied blijven. Alleen de omtrek beveiliging is actief en als u niet verwacht dat iemand onverwachts binnenkomt terwijl het systeem is geactiveerd, is alarmering bij binnenkomst door de voordeur een goede beveiliging.

Om het systeem uit te schakelen zonder een alarm te veroorzaken, gebruikt u uw afstandsbediening toetsenpaneel (dat gewoonlijk toegankelijk is zonder dat een omtrekzone wordt verstoord) of gebruik een keyfob zender.

Kindzender: De Kindzender modus is een speciale inschakelmodus waarin “huissleutelgebruikers” een “huissleutelbericht” genereren naar een telefoon of een pieper als zij het systeem uitschakelen.

Als bijvoorbeeld ouders zeker willen zijn dat hun kind van school is teruggekomen en het systeem heeft uitgeschakeld. Kindzender inschakeling is alleen mogelijk als het systeem in de WEG modus is ingeschakeld.

BIJLAGE G. Verklarende woordenlijst

Locatie: Het toewijzen van een benoemde locatie aan een apparaat (bijv. Garage, Voordeur, enz.).

Draadloos magneetcontact: Een magnetisch aangestuurde schakelaar en een draadloze PowerG zender in een gedeelde behuizing. De detector wordt op deuren en vensters gemonteerd om veranderingen te detecteren (van gesloten naar open en omgekeerd). Nadat is gedetecteerd dat een deur of raam open staat, verzend de detector zijn ID code en een "alarm" signaal en meerdere status signalen naar het controlepaneel.

Als het controlepaneel niet is ingeschakeld zal deze het alarm systeem als "niet gereed voor inschakeling" beschouwen totdat het een "herstel" signaal van dezelfde detector krijgt.

Draadloze bewegingsmelder: een passief infrarood bewegingsmelder en een draadloze PowerG zender in één behuizing. Nadat beweging is gedetecteerd, verzend de detector zijn ID code en een "alarm" signaal en meerdere status signalen naar het systeem. Na de verzending is het in de stand-by status om bewegingen te detecteren.

Geen alarmzone: Uw monteur kan ook zones toewijzen die niet voor alarm bestemd zijn. Een bewegingdetector die in een donkere trap is geïnstalleerd kan bijvoorbeeld automatisch het licht aandoen als iemand deze donkere trap oploopt. Een ander voorbeeld is een draadloze zender, gekoppeld aan een zone die het openingsmechanisme van een hek bediend.

Direct inschakeling: Inschakeling zonder een gebruikerscode. Het systeem vraagt niet naar uw gebruikerscode als u één van de inschakelingknoppen indrukt. Toestemming om deze inschakelingmethode te gebruiken wordt door de monteur gegeven of geweigerd bij het programmeren van het systeem.

Beantwoording op afstand: Een responder is een professionele service provider waar de huiseigenaar of bedrijfseigenaar zich op inschrijft (*een meldkamer*) of een kennis/vriend die bij afwezigheid van de bewoners op de beveiligde locatie past. De *centrale* meldt events per telefoon aan beide soorten responders.

Herstel: Als een detector van de alarmstatus naar de gewone stand-by status overgaat is hij "hersteld".

Een *bewegingdetector* herstelt zich automatisch nadat een beweging is gedetecteerd en is gelijk weer in staat om te detecteren. Deze vorm van "herstel" wordt niet gerapporteerd naar de *responders* op afstand.

Een *magnetische contactdetector* herstelt alleen als de beveiligde deur of het raam wordt gesloten. Deze vorm van "herstel" wordt gerapporteerd naar de *responders* op afstand.

Sensor: Het sensorelement: pyroelektrische sensor, fotodiode, microfoon, optische rookmelder, etc.

Signaalsterkte: De kwaliteit van de communicatielink tussen het component en het systeem.

Draadloze rookdetector: Een gewone rookmelder en een draadloze PowerG zender in een gedeelde behuizing.

Nadat rook is gedetecteerd, verzend de melder zijn ID-code en een alarmsignaal en meerdere statussignalen naar de *centrale*. Omdat de rookmelder aan een speciale *brandzone* is gekoppeld, gaat het brandalarm af.

Status: WEG, THUIS, WEG-DIRECT, THUIS-DIRECT, KINDZENDER, GEFORCEERD, OVERBRUGGEN.

Status: Netspanning uitval, lage batterij, storing, enz.

GEBR. CODES: De PowerMaster is ontworpen om uw opdrachten uit te voeren, aangenomen dat zij door een geldige veiligheidstoegangscode worden voorafgegaan.

Onbevoegde personen die deze code niet kennen en proberen om het systeem *uit te schakelen* zullen hierin niet slagen. Er zijn echter bepaalde handelingen die zonder een gebruikerscode kunnen worden uitgevoerd daar zij niet het veiligheidsniveau van het alarmsysteem in gevaar brengen.

Zone: Een zone is een gebied in het beveiligde pand dat onder supervisie van een specifieke detector staat. Tijdens programmering, stelt de monteur het *bedieningspaneel* in staat om het ID van de detectors te leren en deze naar gewenste zone te koppelen. Daar de zone wordt onderscheiden volgens het nummer en de naam, kan het systeem de zonestatus aan de gebruiker en alle door de zonedetector gerapporteerde gebeurtenissen in zijn geheugen rapporteren. Directe en verdragingszones worden alleen "bewaakt" als de centrale is ingeschakeld, andere (*24-uur*) zones worden "bewaakt" indien het systeem wel of niet is ingeschakeld.

Zone type: Het zone type bepaalt hoe het systeem alarmen en andere signalen die uit het apparaat gezonden worden, hanteert.

BIJLAGE H. Conformiteit



Visonic Group verklaart hierbij dat de centrale eenheden en hulpstukken van de PowerG series zodanig zijn ontworpen dat zij voldoen aan:

- **Europese CE standaarden**

De PowerMaster voldoet aan de RTTE-vereisten - Richtlijn 1999/5/EG van het Europees Parlement en van de Raad van 9 maart 1999.

In overeenstemming met de Europese standaard EN50131-1 en EN 50131-3, is de veiligheidskwalificatie van de PowerMaster "2 - laag tot middelmatig risico" en de omgevingsclassificatie is II - "algemeen binnenshuis" en het type stroomvoorziening is A. EN 50131-6, en ATS4 overeenkomstig EN50136.

- **GSM standaarden:**

Europa: Voldoet aan CE standaarden 3GPP TS 51.010-1, EN 301 511, EN301489-7

USA: CFR 47 deel 22 (GSM850) en deel 24 (GSM 1900).

- **Telefication:**

PowerMaster-30 G2 is gecertificeerd door Nederlandse test- en certificeringsautoriteit Telefication BV voor de volgende standaarden:

EN 50131-3, EN 50131-6, EN 50131-5-3, EN 50130-4, en EN 50130-5.

Telefication BV heeft enkel de 868 MHz variant van dit product gecertificeerd.

- **Beveiligingsgraad:**

Volgens EN 50131-1:2006 en A1:2009 kan deze apparatuur tot en met Beveiligingsgraad 2 worden gebruikt in geïnstalleerde systemen.

- **EN 50131-1 Milieuklasse**

Klasse II

WAARSCHUWING! Wijzigingen of aanpassingen aan deze eenheid aangebracht die niet uitdrukkelijk door de partij die verantwoordelijk is voor de naleving zijn goedgekeurd kunnen de mogelijkheid van de gebruiker om de apparatuur te gebruiken ongeldig maken.

GARANTIE

Visonic Limited (de "Fabrikant") garandeert uitsluitend aan de oorspronkelijke aankoper (de "Aankoper") dat alleen dit product ("het Product") vrij is van productie- en materiaalfouten bij normaal gebruik en onderhoud, over een periode van twaalf (12) maanden vanaf de datum van levering door de Fabrikant.

Deze Garantie geldt uitsluitend op voorwaarde dat het Product correct werd geïnstalleerd, onderhouden en bediend bij normaal gebruik conform de aanbevolen installatie- en bedieningsinstructies van de Fabrikant. Deze Garantie is niet van toepassing op producten die omwille van een andere reden, te bepalen door de Fabrikant, defect zijn, zoals een verkeerde installatie, het niet volgen van de aanbevolen installatie- en gebruiksinstructies, verwaarlozing, sabotage, misbruik of vandalisme, ongeval, wijzigingen aan het product, of reparatie door anderen dan de Fabrikant.

De Fabrikant beweert niet dat dit Product niet gecompromitteerd en/of misleid kan worden of dat het Product elk overlijden, persoonlijke en/of lichamelijke verwonding en/of schade aan eigendommen als resultaat van een inbraak, diefstal, brand of andere gebeurtenis kan voorkomen of dat het Product in alle gevallen een adequate waarschuwing of bescherming zal geven. Een goed geïnstalleerd en onderhouden product vermindert uitsluitend het risico van dergelijke gebeurtenissen zonder waarschuwing, maar het is geen verzekering of garantie dat zo'n gebeurtenis niet zal plaatsvinden.

DEZE GARANTIE IS EXCLUSIEF EN KOMT UITDRUKKELIJK IN DE PLAATS VAN ALLE ANDERE SCHRIFTELIJKE OF MONDELINGE GARANTIES, VERPLICHTINGEN OF AANSPRAKELIJKHEDEN, UITDRUKKELIJK AANGEGEVEN OF GEÏMPLICEERD, INCLUSIEF ENIGE GARANTIE VAN VERKOOPBAARHEID OF GESCHIKTHEID VOOR EEN SPECIAAL DOEL OF ANDERS, IN GEEN GEVAL ZAL DE FABRIKANT JEGENS IEMAND AANSPRAKELIJK ZIJN VOOR ENIGE GEVOLG- OF INCIDENTELE SCHADE DOOR SCHEMING VAN DEZE GARANTIE OF ENIGE ANDERE GARANTIES, ZOALS BOVENVERMELD.

IN GEEN ENKEL GEVAL ZAL DE FABRIKANT AANSPRAKELIJK ZIJN VOOR ENIGE SCHADE, INBEGREPEN ZONDER BEPERKING, VOOR SPECIALE, INDIRECTE, ONVOORZIENE, RESULTERENDE, OF STRAFRECHTELIJKE SCHADE OF VERLIES, SCHADE OF KOSTEN, MET INBEGRIJ VAN HET VERLIES VAN HET GEBRUIK, WINSTEN, OPBRENGSTEN OF GOODWILL, DIRECT OF INDIRECT VOORTVLOEIEND UIT DE ONMOGELIJKHEID VAN HET PRODUCT GEBRUIK TE MAKEN, VOOR HET VERLIES OF DE VERNIETIGING VAN ANDERE EIGENDOMMEN OF ENIGE ANDERE REDEN, ZELFS INDIEN DE FABRIKANT OP DE HOOGTE WERD GESTELD VAN DE MOGELIJKHEID VAN DERGELIJKE SCHADE.

DE FABRIKANT IS NIET AANSPRAKELIJK VOOR OVERLIJDEN, PERSOONLIJKE EN/OF LICHAAMELIJKE VERWONDING EN/OF SCHADE AAN EIGENDOM OF ANDER VERLIES, HETZIJ DIRECT, INDIRECT, INCIDENTELE, OF GEVOLGSCHADE, OF ANDERZIJDS, GEBASEERD OP EEN BEWERING DAT HET PRODUCT NIET GOED ZOU HEBBEN GEFUNCTIEERD.

Nochtans, indien de Fabrikant direct of indirect aansprakelijk wordt gehouden voor enig verlies of schade onder deze beperkte waarborg, **DAN ZAL DE MAXIMALE (EVENTUELE) AANSPRAKELIJKHEID VAN DE FABRIKANT IN GEEN GEVAL DE AANKOOPPRIJS VAN HET PRODUCT OVERSCHRIJDEN**, dat als vereffende schade vastgesteld zal worden en niet als een straf en het zal het volledige en enige rechtsmiddel zijn tegen de Fabrikant.

Door aanvaarding van de levering van het Product, stemt de Aankoper in met de genoemde verkoopvoorwaarden en garantie en bevestigt hij/zij dat hij/zij hiervan op de hoogte werd gesteld.

Sommige rechtsgebieden staan de uitsluiting of beperking van incidentele of gevolgschade niet toe, bijgevolg gelden deze beperkingen mogelijk niet onder bepaalde omstandigheden.

De Fabrikant is in geen geval aansprakelijk voor het niet naar verwachting presteren van het Product als het gevolg van sabotage en/of de versterking van de telecommunicatie of elektronische apparatuur of programma's.

De verplichtingen van de Fabrikant zullen onder deze Garantie beperkt worden tot het repareren en/of vervangen, door hem te bepalen, van het defecte product of enig deel daarvan. Een herstel en/of vervanging verlegt de oorspronkelijke Garantieperiode niet. De Fabrikant is niet verantwoordelijk voor demonterings- en/of herinstallatiekosten. Om van deze Garantie gebruik te kunnen maken, dient het Product met een vooruitbetaalde en verzekerde zending teruggestuurd te worden aan de Fabrikant. Alle verzend- en verzekeringskosten vallen onder de verantwoordelijkheid van de Aankoper en worden niet opgenomen in deze Garantie.

Deze garantie zal niet gewijzigd, aangepast of verlengd worden, en de Fabrikant machtigt niemand om in zijn opdracht deze garantie te wijzigen, aan te passen of te verlengen. Deze garantie is alleen van toepassing op het Product. Alle producten, accessoires of hulpstukken van anderen die in samenwerking met het Product gebruikt worden, inclusief de batterijen, zullen slechts gedekt worden door hun eigen eventuele garantie. De Fabrikant is niet aansprakelijk voor enige directe, indirecte, incidentele, gevolg- of andere schade of verlies, die veroorzaakt is door een defect van het Product tengevolge van producten, accessoires of hulpstukken van anderen, inclusief batterijen die in samenwerking met de Producten gebruikt zijn. Deze Garantie is exclusief bedoeld voor de oorspronkelijke Aankoper en is niet overdraagbaar.

Deze Garantie geldt als aanvulling en heeft geen invloed op uw juridische rechten. Elke bepaling in deze garantie die in strijd is met de Wetgeving in de staat of het land waar het Product wordt geleverd, is niet van toepassing.

Waarschuwing: De gebruiker dient de installatie- en gebruiksinstructies van de Fabrikant op te volgen en onder andere het Product en het hele systeem minstens eenmaal per week te testen. Bovendien dient de gebruiker alle noodzakelijke voorzorgsmaatregelen te treffen voor zijn/haar veiligheid en de bescherming van zijn/haar eigendom.

1/08



Visonic

EMAIL: info@visonic.com

INTERNET: www.visonic.com

©VISONIC LTD. 2013 D-304331 POWERMASTER-30 G2 Installatiehandleiding (REV. 1, 9/13) Translated from D-304762 REV. 1

Beknopte handleiding PowerMaster-10/30 G2

Het systeem in- en uitschakelen

Stap	Bediening	Gebruikersactie	Opmerkingen	
Optioneel	1	Druk op de knop Partities en selecteer een PARTITIE (als Partitie geactiveerd is) – wordt gebruikt om het alarmsysteem in drie onafhankelijk gecontroleerde zones te verdelen	gevolgd door elke combinatie van of	U hoort een "protest" pieptoon als u een partitie kiest waarin geen sensoren/randapparaten ingeleerd zijn.
	Optioneel	2	Inschakelen AFWEZIG – wordt gebruikt om het alarm in te schakelen wanneer het beveiligde pand volledig wordt verlaten.	+] of voer code in
Inschakelen THUIS – wordt gebruikt om het systeem in te schakelen wanneer mensen in het beveiligde pand aanwezig zijn.		+] of voer code in		
Uitgeschakeld (UIT) – wordt gebruikt om de centrale weer in de normale stand-by status te schakelen		+] of voer code in		
Snelle inschakeling AFWEZIG (als Snelle inschakeling actief is) – wordt gebruikt om zonder gebruikerscode in te schakelen in de modus AFWEZIG				
Snelle inschakeling THUIS (als Snelle inschakeling actief is) – wordt gebruikt om zonder gebruikerscode in te schakelen in de modus THUIS				
Geforceerd AFWEZIG inschakelen (systeem niet klaar) – wordt gebruikt om het alarmsysteem in de modus AFWEZIG in te schakelen wanneer een van de systeemzones wordt verstoord		+] of voer code in om de pieptoon "protest" uit te schakelen		
Geforceerd THUIS inschakelen (systeem niet klaar) – wordt gebruikt om het alarmsysteem in de modus THUIS in te schakelen wanneer een van de systeemzones wordt verstoord		+] of voer code in om de pieptoon "protest" uit te schakelen		
Optioneel	3	DIRECT – wordt gebruikt om in de modus Direct in te schakelen, zonder inloopvertraging	(na inschakelen als THUIS/AFWEZIG)	
	KINDZENDER – wordt gebruikt voor keyfob zenders 5 tot 8 (PowerMaster-10 G2) / gebruikerscodes 23-32 (PowerMaster-30 G2)			

Opmerking: De in de fabriek ingestelde hoofdgebruikerscode is 1111. De code is niet vereist als de installateur direct inschakelen heeft toegelaten. Wijzig de fabriekscode onmiddellijk een geheime code (zie Hoofdstuk 6, sectie B.4 van de Gebruikershandleiding PowerMaster-10/30 G2).

Alarmen activeren

Alarmen	Acties	Opmerkingen
Noodalarm	(≈ 2 sec.)	Druk op om het alarm te stoppen en voer uw geldige gebruikerscode in.
Brandalarm	(≈ 2 sec.)	
Paniekalarm	+ (≈ 2 sec.)	

Gereedmaken voor inschakeling

Controleer dat GEREED wordt getoond voordat u gaat inschakelen.

GEREED UU:MM



Dit geeft aan dat alle zones beveiligd zijn en dat u het systeem indien gewenst kunt inschakelen.

Als ten minste één zone open (verstoord) is, zal het display tonen:

NIET GEREED UU:MM

Dit geeft aan dat het systeem niet klaar is om ingeschakeld te worden en dat één of meerdere zones niet beveiligd zijn. Dit kan echter ook betekenen dat, afhankelijk van de configuratie van het systeem, een onopgeloste conditie aanwezig is, zoals een bepaalde probleemconditie, blokkering, etc.

Beknopte handleiding PowerMaster-10/30 G2

Voor het bekijken van de open zones klik op  **OK**. De details en de locatie van de eerste open zone detector (waarschijnlijk een open deur of venster sensor) worden getoond. Voor het herstellen van de open zone moet de sensor worden gevonden en beveiligd (sluit de deur of het venster) – zie hieronder "Apparaat vinden". Elke klik op  **OK** toont een andere open zone of storing indicatie. Aanbevolen wordt om de open zone(s) te herstellen, zodat het systeem gereed is voor de status "gereed voor inschakeling". Als dit niet lukt, raadpleegt u uw monteur.

Let op: Voor het verlaten en terug te gaan naar de "GEREED" display, klik op .

Apparaat vinden: Het PowerMaster systeem heeft een apparaat lokaliseerder die u helpt open of verstoorde apparaten te identificeren, welke worden aangegeven op de LCD display. Als het LCD display een open of verstoord apparaat aangeeft, gaat de LED op het betreffende apparaat knipperen om aan te geven "ik ben het". De "ik ben het" indicatie zal gedurende max. 16 seconden worden getoond op het apparaat en zal aanhouden zo lang de LCD het apparaat weergeeft.

Het Zone overbruggingschema instellen

Overbrugging maakt het mogelijk dat slechts een deel van het systeem wordt ingeschakeld, waardoor –terwijl het systeem is ingeschakeld – vrije beweging van mensen mogelijk is in bepaalde zones. Het wordt ook gebruikt om tijdelijk defecte zones of bepaalde sensoren te deactiveren, waardoor reparaties in een ruimte mogelijk worden.

Hier kunt u het Zone overbruggingschema instellen, d.w.z. door het bladeren door de lijst van in het PowerMaster systeem geregistreerde (ingeleerde) sensors en aan te geven welke defecte of verstoorde sensoren (GEREED of NIET GEREED) overbrugd (gedeactiveerd) moeten worden of welke OVERBRUGDE zones (sensoren) gewist (gereactiveerd) moeten worden. Als u een Overbruggingschema hebt ingesteld, kunt u de onderstaande 3 opties gebruiken:

- Snel bekijken van overbrugde zones – zie Hoofdstuk 6, sectie B.2 van de PowerMaster-10/30 G2 Gebruikershandleiding.
- Snel wissen van een overbrugde zone, d.w.z. het reactiveren van de overbrugde zone – zie Hoofdstuk 6, sectie B.1 van de de PowerMaster-10/30 G2 Gebruikershandleiding.
- Herhalen (terugroepen) van het laatst gebruikte overbruggingschema – zie Hoofdstuk 6, sectie B.3 van de PowerMaster-10/30 G2 Gebruikershandleiding

Melding van events via de telefoon

De PowerMaster kan worden geprogrammeerd voor de selectieve melding van event berichten aan individuele telefoonabonnees – zie Hoofdstuk 6, sectie B.2 van de PowerMaster-10/30 G2 Gebruikershandleiding.

PowerMaster-10 G2 centrale

Bij een alarm wordt het volgende stembericht naar het telefoonnummer verstuurd om een event te melden:

* **BRAND:** AAN - AAN - AAN - pauze (- - - - -).

** **INBREKER:** Doorlopend AAN (_____ ...)

*** **NOODALARM:** Sirene met 2 tonen.

Om de alarmmelding te stoppen – druk op "2" op het toetsenbord van de telefoon. Het alarmgeluid zal onmiddellijk stoppen.

PowerMaster-30 G2 centrale

Wanneer de opgebeldde persoon een oproep van de PowerMaster-30 beantwoordt, hoort hij een mondelinge boodschap met de "huis-identiteit" en het type van het incident dat zich heeft voorgedaan.

De opgebeldde persoon kan het bericht met een toets op het toetsenpaneel van zijn telefoon als volgt bevestigen.

Commando	Toets
Alleen bevestigen: De PowerMaster beëindigt de oproep en beschouwd het incident als gerapporteerd.	2
Bevestigen en meeluisteren: Het beveiligde pand wordt gedurende 50 seconden "afgeluisterd". De opgebeldde persoon kan de tijd verlengen door nogmaals op [3] te drukken voordat PowerMaster de oproep verbreekt, of kan op [1] drukken om te spreken.	3
Bevestigen en spreken: De opgebeldde persoon kan 50 seconden spreken tegen degene die in het beveiligde pand is. De opgebeldde persoon kan de spreektijd verlengen door nogmaals op [1] te drukken voor de PowerMaster de oproep verbreekt, of kan op [3] drukken om te luisteren.	1
Bevestigen en 2-weg conversatie: U en de gebelde partij kunnen gedurende 50 seconden (verlengbaar) spreken en luisteren zonder het systeem van "meeluisteren" naar "spreken" en omgekeerd te moeten schakelen.	6
Bevestigen en een statusrapport opvragen: De PowerMaster zal een mondeling rapport van de systeemstatus geven. Bijvoorbeeld: [Uitschakelen - klaar om in te schakelen] of [Uitschakelen - achterdeur open] of [Uitschakelen - alarm in geheugen].	9



BEKNOPTE HANDLEIDING
PowerMaster-30 G2

Volledig bewaakt draadloos beveiligingssysteem



Visonic
From Tyco Security Products

www.visonic.com