



REHAU[®]

Unlimited Polymer Solutions



DISEÑO DE MUEBLES

Galería de productos

ACERCA DE REHAU

En el mundo

REHAU es una compañía líder internacional que ofrece soluciones premium basadas en polímeros en las áreas de Construcción, Automoción e Industria. Nuestros sistemas están presentes en infinidad de aplicaciones de la vida diaria, casi siempre de forma poco llamativa, pero en todos los casos aportando utilidades bien perceptibles.

Desde su fundación, REHAU tiene como misión explorar los campos de aplicación de los plásticos mediante el desarrollo de fórmulas individuales. Nuestro enfoque consiste en sustituir los materiales convencionales por polímeros de elevado rendimiento y ofrecer a nuestros clientes un valor añadido, mediante soluciones de sistema creativas.

Nuestros sistemas están presentes en infinidad de aplicaciones de la vida diaria, casi siempre de forma poco llamativa pero, en todos los casos, aportando utilidades bien perceptibles.

Más de 19.000 colaboradores en 170 centros de trabajo en el mundo entero aportan sus conocimientos de forma innovadora y competente para asegurar el crecimiento continuo de REHAU.

El socio ideal en la Industria del Mueble.

Para un diseño inteligente y atractivo de la cocina, de oficinas y de las zonas exteriores, los fabricantes y los comerciantes de muebles, los interioristas y los arquitectos necesitan sobre todo una cosa: un buen socio que aporte productos innovadores, la mejor calidad y una amplia oferta en servicios.

Por ello, desde hace ya muchos años, REHAU se ha posicionado como fabricante acreditado e impulsor de ideas para el sector.



REHAU EN CHILE

25 años aportando calidad al mercado Chileno

REHAU inauguró sus oficinas comerciales en Chile en 1990. En 1996 incorporó también una planta de extrusión y de preparación de materias primas, ubicada en el sector sur de la ciudad de Santiago de Chile. Desde las oficinas de REHAU en Santiago, no sólo se comercializan los productos de fabricación local, sino además todas las líneas de productos que la compañía ofrece a nivel internacional en sus áreas de negocios de Industria y Construcción.



RAUKANTEX TAPACANTOS

Diseño para muebles



REHAU es una empresa líder en soluciones basadas en polímeros para las más diversas aplicaciones. Bajo el slogan Diseño para muebles, son desarrollados, producidos y comercializados productos funcionales y de alta calidad para la industria del mueble.

RAUKANTEX es la denominación de marca para nuestra amplia gama de cantos que reúne soluciones funcionales, ergonómicas y ecológicas con excelentes propiedades de elaboración y versatilidad de productos. Los cantos del programa RAUKANTEX se suministran en espesores de 0.40 a 3 mm y en anchos de 19 a 100 mm.



RAUKANTEX Melamínico. La solución perfecta para la producción en serie de muebles. Canto duroplástico de alta calidad, con una buena aptitud de sobretensado, permitiendo una alta velocidad de aplicación y de corte al mecanizarlo. Cantos preencolados, la terminación más fácil, rápida y atractiva para muebles. Con las herramientas RAUKANTEX de REHAU, la aplicación de los cantos es mucho más sencilla y rápida.

RAUKANTEX PVC/ABS. Los cantos de PVC no se despegan con la humedad, resisten los golpes y no se astillan ni degradan. Ofrecemos diseños acordes a las colecciones de tableros locales y también diseños con impresiones decorativas.



RAUKANTEX Color. Se pueden suministrar todas las tonalidades, incluidas las de la escala RAL. La coloración integral del material garantiza un aspecto siempre homogéneo de la superficie y del canto, sobre todo también en los radios. Se destaca por su baja contracción, su resistencia al calor y su fácil elaboración. Está disponible en diferentes grados de brillo.



RAUKANTEX Dekor. Cuenta con más de 2.000 variaciones decorativas: acabados metálicos, maderas nobles, efectos multiplex o combinaciones en fantasía.

RAUKANTEX TAPACANTOS

Diseño para muebles



RAUKANTEX Impressions. Las nuevas texturas Touch de Masisa y Nature de Vesto imitan a la madera no sólo desde lo visual sino también desde el tacto, ofreciendo toques de sofisticación y elegancia en el diseño, brindando la calidez y la textura de la madera.



RAUKANTEX Gloss. Cantos unicolor con superficies brillo espejo, con un grado de brillo superior a 85 puntos y una incomparable sobriedad.



RAUKANTEX Visions. La fascinación del cristal. Con su nueva línea de programa RAUKANTEX visions, REHAU combina la óptica única del vidrio con las propiedades de los materiales poliméricos.



RAUKANTEX Magic 3D. Las superficies transparentes de RAUKANTEX magic 3D destacan por sus extraordinarios efectos tridimensionales y permiten que el decorado se aprecie de manera más significativa.



RAUKANTEX PRO. Lo último en desarrollo de pegado de cantos es la línea 100% polimérica que no requiere adhesivo para la junta. Junto con las nuevas enchapadoras Laser o Hot Air, los cantos RAUKANTEX PRO proporcionan un pegado cero falla o Zero Joint que, gracias a su capa polimérica funcional de color perfectamente coordinado con la cara, deja un acabado final de alta calidad.

RAUVISIO BRILLIANT

Tablero MDF revestido con laminado PMMA brillante

RAUVISIO Brilliant es un tablero de MDF revestido con laminado PMMA Brillante y contracara Soft. Este innovador producto está compuesto de PMMA (10%) y ABS (90%), que le brindan brillo, planitud y transparencia.



Blanco 5000B



Magnolia-Almendra 5335B



Cubanite-Capuccino 5338B



Gabbiano-Aluminio 6339B

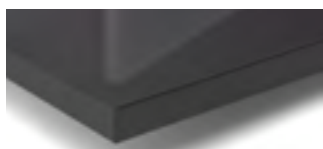

Bigio-Grafito 6340B



Moro-Negro 5112B

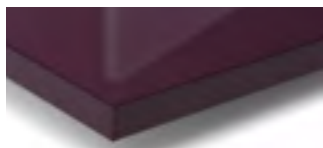

Vino-Berengena 5641B

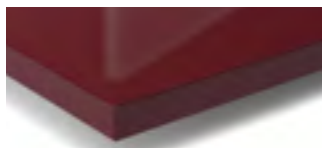

Prugna-Burgeo 5642B

Recomendaciones

- Todos los tableros tienen un film protector en la cara decorativa
- Este producto es para aplicación/uso vertical
- Variedad de diseños decorativos
- Limpieza sólo con paño microfibra y agua jabonosa
- No está permitido el uso de productos de limpieza abrasivos o con alcohol
- Solicite la información técnica del producto

Presentación

- Tableros de 2,80 m x 1,30 m
- Espesor 18 mm

Único tablero del mercado con su propia línea de cantos RAUKANTEX RAUVISIO que otorga un match perfecto entre superficie y borde.

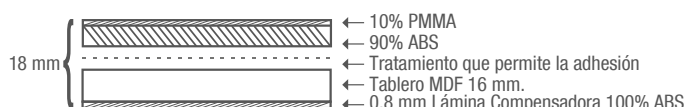

RAUVISIO CRYSTAL

Alta calidad con efecto vidriado

RAUVISIO Crystal es el primer tablero de óptica cristal que ofrece máxima profundidad y un amplio espectro de aplicación en el diseño de muebles. Tanto en la cocina como en el baño o el living, este novedoso material confiere al mobiliario elegancia y valor añadido. RAUVISIO Crystal logra la perfecta combinación entre el moderno diseño y las ventajas de la elaboración del material polimérico: un efecto relieve tridimensional único y una moderna transparencia con una gran variedad de posibilidades de elaboración.



Fácil limpieza con agua y paño de microfibra

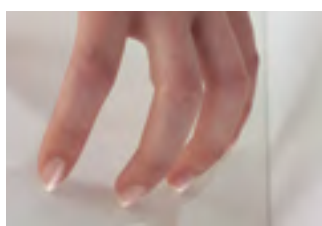

Resistente a rayaduras habitualmente generadas por el uso



Es posible el uso de marcadores



Fácil eliminación de huellas



Efecto Lotus - Gotas de líquido se deslizan sobre la superficie



El canteado zero joint protege el material contra la penetración de humedad

Presentación

Tableros de 2,80 m x 1.30 m
Espesor 19 mm

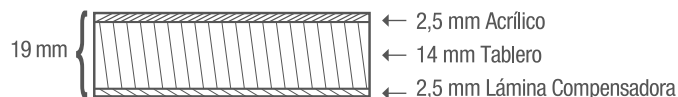

RAUVOLET

Soluciones inteligentes con valor añadido

CLIMBER by Ludewig lleva el fascinante diseño de cristal a la cocina. Esta persiana motorizada convence en todas las cocinas por sus elegantes lamas de auténtico cristal y por su diseño polifacético.

El mecanismo de apertura motorizado, controlado mediante un sensor, proporciona un elevado confort en cuanto a su manejo. Un ligero contacto con el sensor situado debajo de la persiana basta para que las lamas de vidrio se deslicen suavemente hacia arriba.

Los perfiles que la componen están fabricados en vidrio templado de seguridad, con lo cual resisten todas las cargas cotidianas. Con sus 13 cm de ancho, las lamas, disponibles en seis diferentes tonalidades, crean un frontal armónico.

CLIMBER BY LUDEWIG se suministra como módulo de armario completo, compuesto por casco, sistema de persiana y unidad de motor. El armario ya lleva premontados los soportes. Desmontar - Colgar - ¡Listo!



Gama de colores de la persiana de cristal:

Negro, Blanco, Negro translúcido, Crema, Satinado, Magnolia (diseño combinado con RAUVISIO crystal)

Gama de colores del módulo:

- Blanco

Dimensiones:

Anchura: 600 mm, 800 mm, 900 mm o 1000 mm

Altura: 650 mm (con 1 repisa de vidrio), 780 mm

910 mm (con 2 repisas de vidrio)

Profundidad: 373 mm

Material del módulo:

- Tablero melamínico de 16 mm

Material de las lamas de cristal:

Vidrio templado de seguridad de 4 mm



RAUVOLET

Soluciones inteligentes con valor añadido

RAUVOLET Vetro-line

Sistema de persianas en diseño de cristal que aúna la elegancia del auténtico cristal con las ventajas de los sistemas de persianas fabricados a base de polímeros.

El montaje sencillo del sistema y sus excelentes propiedades de deslizamiento hablan por sí solos. Dotado de lamas de 50 mm de ancho de cristal de seguridad, RAUVOLET vetro-line ofrece un frontal armónico y plano.

Ventajas

- Disponible en módulos de cassette listo para montar en dimensiones estándar

- Componentes del sistema (cenefa, tirador y sistema de guías) con acabado en aluminio
- El cristal de seguridad soporta cargas elevadas
- Las superficies no se rayan

Diseño

Superficies en vidrio satinado "Satinato"
Diseño clásico en blanco y negro
Componentes del sistema con acabado en aluminio e inox.



Artículo	Descripción	Color
351.019.003	600x1000 mm	Blanca
789.638.001	Guías	Aluminio
304.604.001	600x1000 mm	Translucent - Satinado
700.919.001	Guías	Inox.
304.606.001	900x1000 mm	Translucent - Satinado
700.909.001	Guías	Inox.

RAUVOLET

Soluciones inteligentes con valor añadido

RAUVOLET Metallic line inox.

Con el sistema de persianas RAUVOLET Metallic-line REHAU aúna la estética del aluminio o del acero inoxidable con las excelentes propiedades funcionales de los sistemas de persianas fabricadas a base de polímeros. ¡Una combinación que ofrece valor añadido!

El sistema de persianas RAUVOLET Metallic-line, cuenta con distintos tamaños de lamas y con un amplio programa de accesorios.

Ventajas

- Aluminio combinado con polipropileno ecológico
- La tecnología de REHAU proporciona un deslizamiento fácil y silencioso
- Sistema completo con tirador, cenefa y sistema de guías
- Suministrable como set premontado y lama 20 mm
- Mecanismo de compensación ajustado para aplicación vertical



Artículo	Descripción	Color
773.257.300	600x1000 mm	Inox.
779.088.300	600x1500 mm	Inox.
773.277.300	900x1000 mm	Inox.
779.098.300	900x1500 mm	Inox.

RAUVOLET

Soluciones inteligentes con valor añadido

RAUVOLET E23

Sistema de persiana de alta calidad que aporta un atractivo diseño a los muebles, al mismo tiempo que aprovecha las superficies y el espacio de modo óptimo.

La especial técnica de unión en forma de articulaciones blandas optimiza las propiedades de deslizamiento y permite la realización de radios cerrados. De este modo, el sistema requiere tan sólo un espacio mínimo y ofrece el máximo confort en deslizamiento.

Para que pueda hacer realidad su concepto individual de armario, REHAU pone a su disposición el apoyo técnico necesario, desde las fases de construcción, diseño y proyección hasta la selección del sistema, la asistencia y la optimización en la producción.



Esquema de armado y componentes

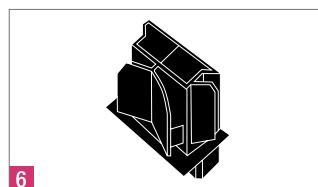
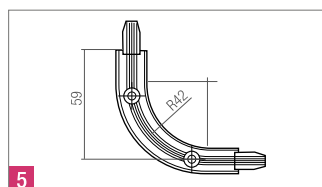
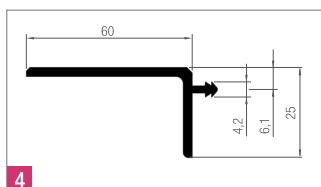
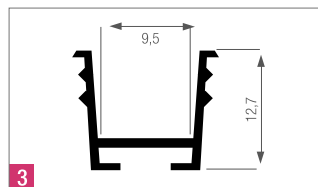
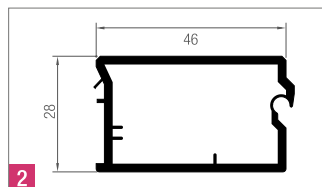
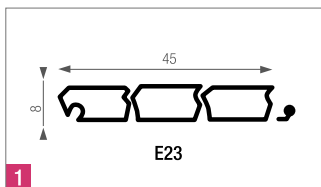
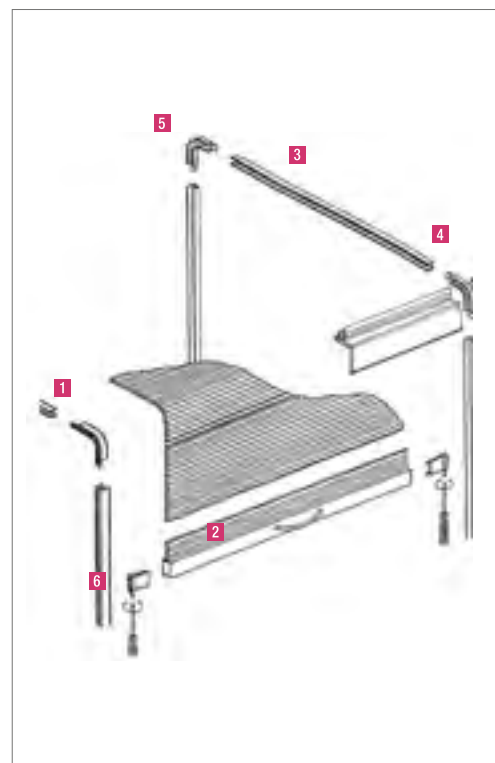

- 1 Perfil E23
- 2 Perfil Terminal
- 3 Riel o Guía
- 4 Perfil Cenefa
- 5 Guía Curva
- 6 Guía Freno

SISTEMAS DE ZÓCALOS REHAU

La base del moderno diseño de cocina

Los sistemas de zócalos inox de REHAU se componen de zócalos, ángulos exteriores e interiores terminales de remate y juntas. Estos elementos asumen una función práctica y decorativa al mismo tiempo para cada cocina.

REHAU suministra su programa de zócalos en las alturas nominales de 125 y 150 mm.

Los perfiles de cámara con labio de junta blanda tapada protegen perfectamente de la humedad y la suciedad.



Artículo	Descripción	Color	Presentación
353845005	Zócalo 125mm INOX	683L	4 m
353855005	Zócalo 150mm INOX	683L	4 m
969239005	Terminales INOX 120 mm	683L	Unid.
969249005	Ángulo Int/ext INOX 120 mm	683L	Unid.
969269005	Divisor INOX 120 mm	683L	Unid.
969279005	Terminales INOX 150 mm	683L	Unid.
969289005	Ángulo Int/ext INOX 150 mm	683L	Unid.
969309005	Divisor INOX 150 mm	683L	Unid.

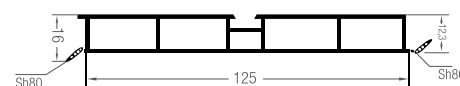
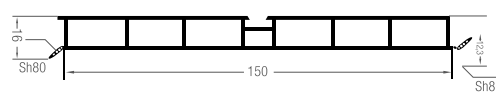

Pata

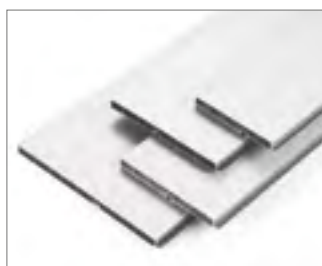

Zócalo



Ángulo



Divisor

RAUWALON

Diseño en toda la línea

El programa de respaldos para cubiertas combina el conocimiento técnico con un diseño excepcional.

Un plus para la organización de la cocina: cálidos tonos pastel, símil madera e imitación piedra.

- Muy resistente al calor
- Protege contra la humedad y acumulación de suciedad
- Sistema completo compuesto por perfil respaldo, terminales derecho e izquierdo, ángulos de 90° internos y externos
- Disponible en acabado Acero Inox.



Artículo	Diseño	Labio cerrado	Tapa final	Ángulo vertical	Ángulo Interno	Ángulo Externo
626.338.005	Acero Inox.	Gris	252269048	252279049	252369043	252409050
635.008.003	Acero Inox.	Gris	351182003	351121003	351116003	351119003

ORGANIZADORES DE CABLES

Gestión flexible del cableado

Este sistema flexible ofrece una solución innovadora y estética para resolver y controlar el "lío de cables" tanto en la oficina como en casa. El sistema puede instalarse sin problemas en cualquier escritorio hasta una altura de 79 cm.

También puede realizarse el suministro de versiones más largas para puestos de trabajo de pie, atriles y otras aplicaciones individuales.



Ventajas

- Flexible y tridimensional
- 4 cámaras
- Descarga de tracción integrada
- Montaje sencillo
- Diseño de alta calidad
- Guiado de cables horizontal (set separado)

Variantes

Guiado de cables horizontal (1 set): aluminio y grafito

Sistema flexible de guiado de los cables

(1 set = 79 cm): aluminio y grafito

Colores: Aluminio, grafito

Artículo	Descripción
232.217.001	Vertical color aluminio
232.217.002	Vertical color grafito
233.879.001	Horizontal color aluminio
233.879.002	Horizontal color grafito

HERRAMIENTAS MANUALES

Soluciones para aplicaciones y terminaciones de cantos



Enchapadora de cantos PEB250 con depósito de hot melt

Aplica cantos de PVC / ABS / Melamina previamente cortados a la longitud deseada. Muy práctica en la realización de series pequeñas y medianas, siendo su manejo muy sencillo y de rápida preparación. Regulación del ancho y gruesos del canto, avance asistido con regulación electrónica de velocidad y de temperatura.

Artículo	Descripción
355.497.001	Enchapadora de Cantos PEB250 con depósito de hot melt



Perfilador manual de cantos

Permite el perfilado simultáneo, por ambas caras del tablero, limpiamente, y sin necesidad de ningún retoque posterior.

Artículo	Descripción
220.666.001	Perfilador manual de cantos hasta 1 mm



Set fresadora de radios FR256N

El set incluye la fresadora de cantos FR156N incluyendo en el equipo de serie el cabezal CA56G, el cual permite el perfilado ininterrumpido de los cantos de un panel. Este cuenta con una gran base de apoyo y un pomo auxiliar para una sujeción.

Potencia: 750 W **Ø pinza:** 8 mm **Velocidad en vacío:** 14.000-30.000/min

Artículo	Descripción
226.754.001	Refilador eléctrico para cantos PVC hasta 2 mm



Retestador de cantos

Corta el canto sobrante por ambos extremos del panel. Proporciona un corte limpio y preciso sin dañar la pieza canteada.

Artículo	Descripción
220.667.001	Retestador manual de cantos hasta 1 mm



Guillotina recta y curva RC321S doble

Proporciona un corte limpio, preciso y sin posibilidad de dañar la pieza canteada. Corta cantos de hasta 55 mm de ancho y 1 mm de espesor o de 25 mm de ancho y 3 mm de espesor. Su sistema de corte con dos cuchillas garantiza un corte perfecto con poco esfuerzo incluso en cantos gruesos.

Artículo	Descripción
355.496.001	Guillotina recta y curva RC321S doble

ACCESORIOS PARA MUEBLES

Tiradores en barra

Tiradores de Aluminio acabado Inox

Los tiradores integrados o corridos aportan diseño a su cocina consiguiendo continuidad en las líneas y logrando un estilo muy moderno y atractivo. Es por ello, que REHAU ha incorporado esta línea de tiradores

europesos con terminación acero inoxidable, con la mejor calidad y sofisticación.

Medidas: Longitud de tiradores 4000 mm



Gola C

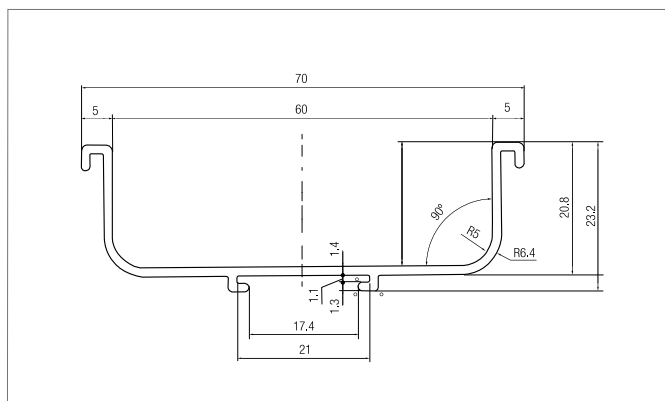

Gola L

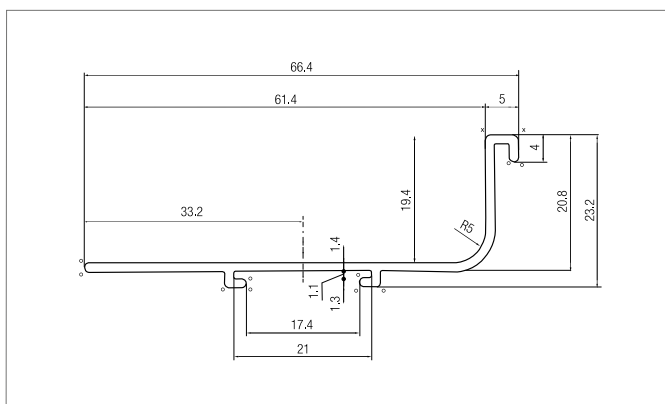

Tirador de aluminio L, largo 3000 mm

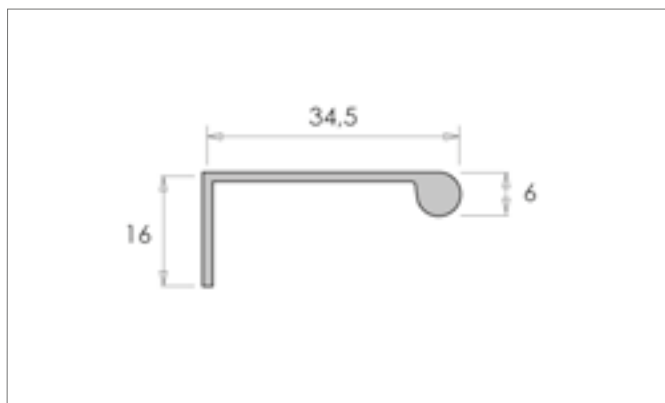

SISTEMAS EXTRAÍBLES PARA MUEBLES

Sistema cierre suave

Sistemas Organizadores extraíbles

REHAU Chile, incorpora, organizadores extraíbles 100% europeos,

con sistema cierre suave en todos sus elementos, para optimizar los espacios y mejorar el confort en proyectos de cocina.



Especiero

Artículo	Producto	Descripción	Medida
216442001	Especiero	002G	110 x 450 x 520



Porta botella

Artículo	Producto	Descripción	Medida
216439001	Porta botellas	003G	364 x 450 x 520



Porta detergente

Artículo	Producto	Descripción	Medida
216441001	Porta detergentes	060G	230 x 450 x 440



Verdulero

Artículo	Producto	Descripción	Medida
312106001	Verdulero	119G	565 x 450 x 180
313274001	Verdulero	119G	464 x 450 x 180
314162001	Verdulero	119G	364 x 450 x 180



SISTEMAS EXTRAÍBLES PARA MUEBLES

Sistema cierre suave



Secaplatos

Artículo	Producto	Descripción	Medida
217859001	Secaplato	052A	400 x 260
217860001	Secaplato	052A	850 x 260



Despensa Giratoria

Artículo	Producto	Descripción	Medida
217861001	Despensa giratoria (x5)	265	400 x 500 x 1950/2164



Bajo Lavaplato

Artículo	Producto	Descripción	Medida
313275001	Bajo lavaplato	700G	1164 x 500 x 180



Esquinero Extraíble

Artículo	Producto	Descripción	Medida
216443001	Esquinero recto extraíble (Der)	350	860 x 450 x 600/850
216443002	Esquinero recto extraíble (Izq)	350	860 x 450 x 600/850

REHAU es distribuidor en Chile de la prestigiosa y reconocida marca italiana SIGE con certificación de calidad CATAS Italia



HERRAJES DE ALTA GAMA PARA MUEBLES

Samet

Herrajes de alta gama 100% europeos con sistema cierre suave y push para mejorar la funcionalidad y confort en proyectos de cocinas, baños y closets.



REHAU es distribuidor en Chile de la prestigiosa y reconocida marca de Turquía SAMET, elementos y sistemas con certificados de calidad TUV de Alemania.



HERRAJES DE ALTA GAMA PARA MUEBLES

Bisagras Invo Samet

Las bisagras Ivo Samet se instalan fácilmente y poseen placa de montaje separada y tapas embellecedoras.

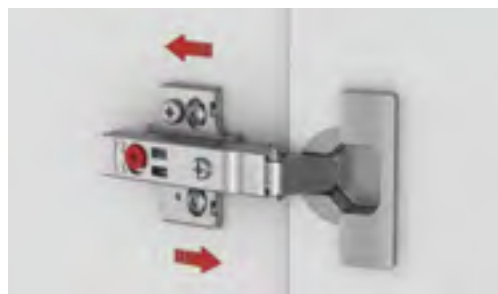

Disponible:

Cierre suave - Push
Recta - Curva - Semicurva

Instalación:

Aplicación mediante tarugo plástico incorporado
Ø10 mm.
Placa de Montaje separada.

Terminación:

Níquel

Diámetro de copa: Ø 35mm

Cuerpo y estructura de bisagra: Acero

Distancia entre ejes de tornillos: 48 mm.

Distancia T: 4 a 6 mm.

Ángulo de apertura: 110°

MECANISMOS DE APERTURA PARA MUEBLES

Correderas Slidea Samet

Correderas Samet con cierre suave, push y doble función (cierre suave + push).



Corredera Slidea Soft Close

Corredera oculta y apertura parcial
Cierre con freno silencioso y suave.
Fácil instalación, montaje y desmontaje con sistema clip
Corredera aplicable para costados con espesores de 16 mm
Larga vida útil
Capacidad de carga 25 kg

Corredera Slidea Push

Corredera oculta y apertura parcial
Apertura de cajón push, sin tirador
Fácil instalación, montaje y desmontaje con sistema clip
Corredera aplicable para costados con espesor de 16 mm
Larga vida útil
Capacidad de carga 25 kg

Medidas Correderas Slidea

Artículo	Descripción
313.261.002	Corredera Soft Close 300 mm
313.261.001	Corredera Soft Close 400 mm
313.262.001	Corredera Soft Close 450 mm
313.263.001	Corredera Soft Close 500 mm
313.264.001	Corredera Push Open 400 mm
313.265.001	Corredera Push Open 450 mm
313.266.001	Corredera Push Open 500 mm
313.267.001	Garra Corredera Slidea Soft/Push 16 mm Derecha
313.268.001	Garra Corredera Slidea Soft/Push 16 mm Izquierda

Dimensiones

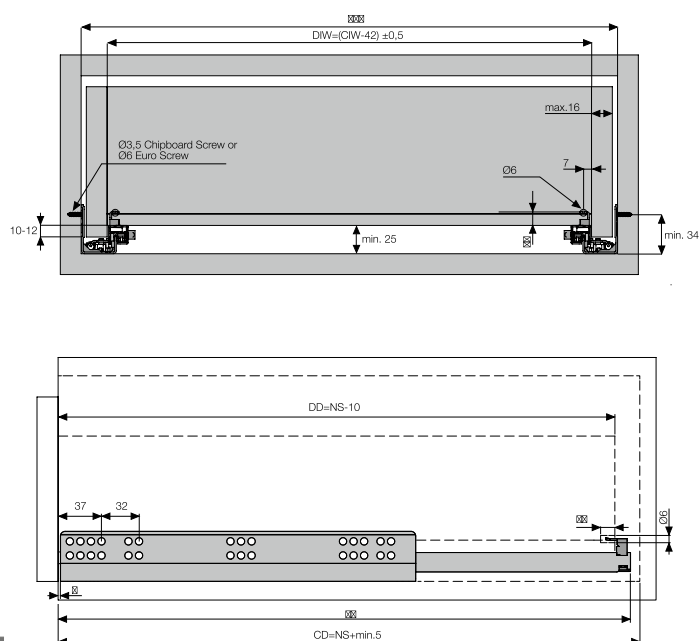

SISTEMA DE CAJONES Y ACCESORIOS

Smart Box

Smart Box

Artículo	Descripción
315.766.001	Smart Box 40 kg 16 mm 99 - 500 mm Blanco



Smart Box Lateral H: 112

Artículo	Descripción
315.766.001	Smart Box 40 kg 16 mm 99 - 500 mm Blanco
315.768.001	Smart Box Barra Lateral Blanca 500 mm
315.767.001	Plexi Side Panel Translucent H: 112 500 mm



Smart in Box

Artículo	Descripción
315.766.001	Smart Box 40 kg 16 mm 99 - 500 mm Blanco
315.772.001	Smart in Box Panel Frontal Blanco 1069 mm
315.769.001	Smart in Box Grupo Conector Frontal Sin Barra Lateral Blanco



Smart in Box Lateral H: 112

Artículo	Descripción
315.766.001	Smart Box 40 kg 16 mm 99 - 500 mm Blanco
315.764.001	Smart Box Soporte Trasero H: 112 Blanco
315.768.001	Smart Box Barra Lateral Blanca 500 mm
315.767.001	Plexi Side Panel Translucent H: 112 500 mm
315.770.001	Smart in Box Grupo Conector Frontal Blanco (Doble Barra Lateral)
315.763.001	Smart in Box Barra Frontal Blanca 1.115 mm
315.772.001	Smart in Box Panel Frontal Blanco 1.069 mm



Organizador interior de cajones Smart Box

Artículo	Descripción
315.773.001	Conector Sistema Interior Smart Box Blanco
315.774.001	Divisor Sistema Interior Smart Box Blanco
315.755.001	Panel Transversal Sistema Interior Smart Box Blanco







REHAU EN SUDAMERICA

ARGENTINA: REHAU S.A.: Cuyo 1900 - Martínez - Pcia. de Buenos Aires - Tel.: +54 11 4898-6000 - buenosaires@rehau.com -
PERÚ: REHAU Polymer S.A.C.: Av. Pablo Carriquiry 193 - San Isidro - 27 Lima - Tel.: +51 1 226-1713 - lima@rehau.com -
CHILE: REHAU S.A.: Juana de Arco 2100 - Providencia - Santiago, Chile - Tel.: +56 2 2496-1900 - ventaschile@rehau.com -
COLOMBIA: REHAU S.A.S.: Autopista Bogotá-Medellín Km 2.5 Vía Parcelas Km 1.3 - Centro Empresarial AEIP Bodega 3B -
Bogotá, Colombia - Tel.: +57 1 898-5286 - bogota@rehau.com