

Human Touch® Novo XT2

ENG

use & care manual

FRC

mode d'emploi et d'entretien

ESN

manual de uso y cuidado

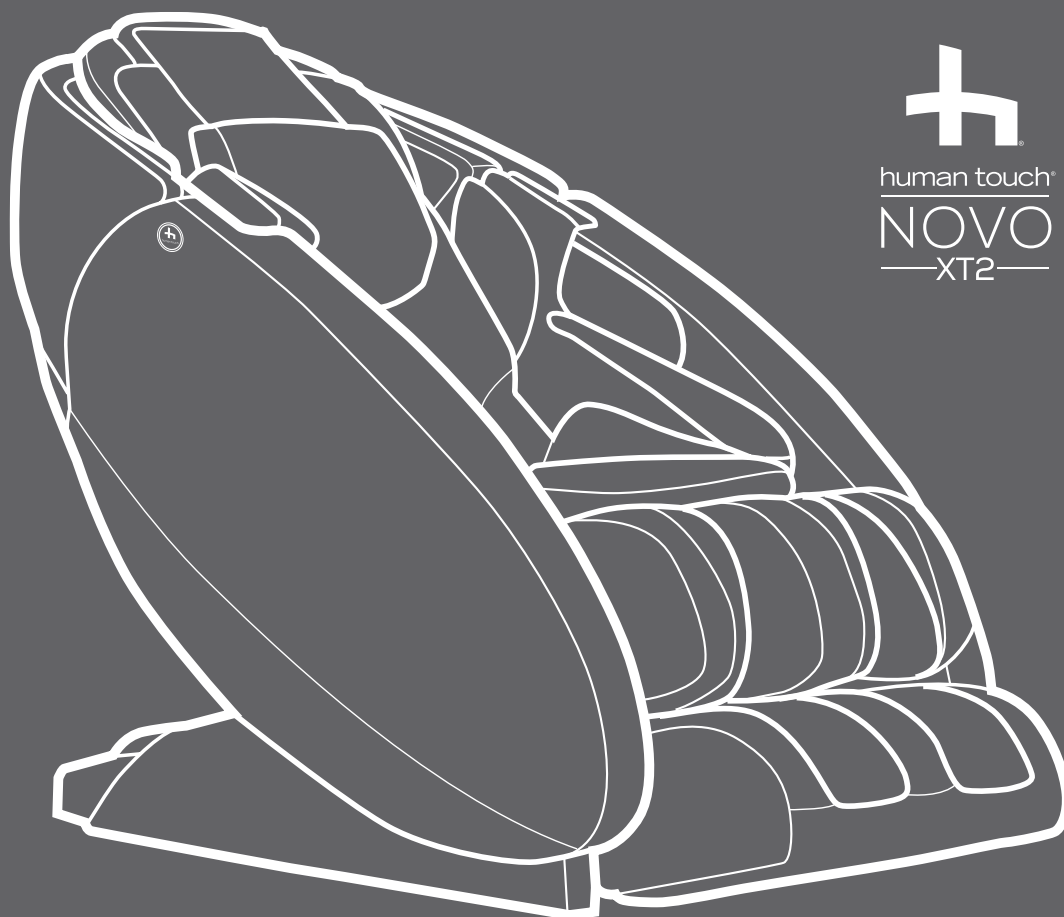

human touch®
NOVO
—XT2—



Human Touch® Massage Chair
use & care manual

Register your product **ONLINE** Today

www.humantouch.com/register



For **more than 35 years**, Human Touch has established itself as an industry leader that is changing the lives of its customers with products and services that help them **feel, perform, and live their best**. Developed in cooperation with the medical community and industry experts, we deliver products that blend patented technology, craftsmanship and intelligent ergonomics with superior design to enable therapeutic relief for everyone.

Our industry-leading massage chairs, Perfect Chair® recliners and evolving set of innovative solutions share attributes in their ease-of-use, attention to performance and quality, and design to adapt to most any lifestyle. These attributes are highly valued by our customers and garner broad industry award and recognition. As a result, Human Touch empowers people to enjoy greater health and vitality in their professions, pursuits and everyday lives. And with a population increasingly aware of the benefits of wellness, Human Touch extends its brand leadership and available **solutions for the benefit of everyone**.

humantouch.com

Proudly endorsed by:



Register your product at www.humantouch.com to ensure your product is in our system to simplify the warranty process should you ever need it.

Human Touch® Novo XT2 Massage Chair

This is not a dream.
This is you **reaching your peak.**
Your mind at its sharpest.
Your body rejuvenated.
Your soul energized.
This is the **Human Touch Ascent Series.**

Featuring a striking design and best-in-class performance, the Human Touch® Novo XT2 provides a therapeutic massage that can be custom tailored to fit your lifestyle. Enjoy the ultimate in relaxation by connecting your Bluetooth device to the Altec Lansing premium sound system or use the built-in Sound Soothe to completely immerse yourself in a variety of nature sounds. Our downloadable app allows you to control the chair from an Android or iOS device.

You work hard. You understand how important it is to revitalize physically and mentally to perform at your peak and be your best. Your success is determined by how you start and end your day. Supercharge your daily ritual with a **Human Touch Ascent Series** massage chair and gain your high-performance edge. Your body rejuvenated, you will experience a heightened level of confidence, motivation, and clarity.



human touch®
ASCENT SERIES

**MORNING AND NIGHT, BOOKEND YOUR DAY WITH
A HUMAN TOUCH ASCENT SERIES MASSAGE CHAIR
AND UNLOCK YOUR FULL POTENTIAL.**

keep it safe

IMPORTANT SAFETY INSTRUCTIONS

When using an electrical appliance, basic precautions should always be followed, including the following:

READ ALL INSTRUCTIONS BEFORE USING THIS APPLIANCE.

DANGER: To reduce the risk of electrical shock

Always unplug this product from the electrical outlet immediately after using and before cleaning.

WARNING: To reduce the risk of burns, fire, electric shock or injury to persons:

- Do not put hands or fingers near the massage mechanism or rollers while this product is running. Touching the mechanism can result in injury from the rollers squeezing together.
- If the supply cord is damaged, it must be replaced by the manufacturer or its service agent or a similarly qualified person in order to avoid a hazard.
- An appliance should never be left unattended when plugged in. Unplug from outlet when not in use, and before putting on or taking off parts.
- Do not operate under blanket or pillow. Excessive heating can occur and cause fire, electric shock, or injury to persons.
- Close supervision is necessary when this product is used by, on, or near children, invalids, or disabled persons. Keep children away from extended foot support (or other similar parts).
- Use this product only for its intended use as described in this manual. Do not use attachments not recommended by the manufacturer.
- Never operate this product if it has a damaged cord or plug, if it is not working properly, if it has been dropped or damaged, or dropped into water. Return this product to a service center for examination and repair.
- Do not carry this appliance by supply cord or use cord as a handle.
- Always keep the power cord away from heated surfaces.
- Never operate this product with the air openings blocked. Keep the air openings free of lint, hair, and the like.
- Never drop or insert any object into any opening.
- Do not use outdoors.
- Do not operate where aerosol (spray) products are being used or where oxygen is being administered.
- To disconnect, turn all controls to the OFF position, then remove plug from outlet.
- Do not massage any area of the body that is swollen, inflamed or covered with skin eruptions.
- Do not use on unexplained calf pain.
- Do not use this product when standing on a damp floor, or when any part of the body is in contact with plumbing or any similar ground.
- Connect this appliance to a properly grounded outlet only. See **GROUNDING INSTRUCTIONS**.
- Do not use this product if noise above normal sound is heard.
- Do not stand on or in appliance. Use only while seated.
- This appliance is not intended for use by persons (including children) with reduced physical, sensory or mental capabilities, or lack of experience and knowledge, unless they have been given supervision or instruction concerning use of the appliance by a person responsible for their safety. Children should be supervised to ensure that they do not play with the appliance.

SAFETY PRECAUTIONS

- Comfortable clothing is recommended while using this product.
- This product was meant to be used in a relaxed position. Never force any body part into the backrest area while the rollers are moving.
- If you feel any abnormal discomfort during the operation of this product, turn off the power immediately and do not use the product. Consult your physician.
- Do not sit on the controller.
- Do not pull on the AC cord.
- When using this product after it has been in storage, check to see that the product is operating properly prior to use.
- Always confirm that there are no obstacles behind the product and that there is sufficient space to recline.
- To avoid injury, keep pets away from the chair when in use.

SAVE THESE INSTRUCTIONS

Do not attempt to repair this product yourself.

This product is designed for personal in-home use. Commercial use will void warranty.

Grounding Instructions:

This product must be grounded. If it should malfunction or breakdown, grounding provides a path of least resistance for electrical current to reduce the risk of electric shock. This product is equipped with a cord having an equipment-grounding conductor and a grounding plug. The plug must be plugged into an appropriate outlet that is properly installed and grounded in accordance with all local codes and ordinances.

⚠ DANGER: Improper connection of the equipment-grounding conductor can result in a risk of electronic shock. Check with a qualified electrician or serviceman if you are in doubt as to whether this product is properly grounded. Do not modify the plug provided with the product – if it will not fit the outlet, have a proper outlet installed by a qualified electrician.

This product is for use on a normal 120-volt circuit and has a grounding plug that looks like the plug illustrated in sketch (A). A temporary adapter that looks like the adapter used in sketches (B) and (C) may be used to connect this plug to a 2-pole receptacle as shown in sketch (B), if a properly grounded plug is not available. The temporary adapter should be used only until a properly grounded outlet (sketch A) can be installed by a qualified electrician. The green colored, rigid ear tab or the like extending from the adapter must be connected to a permanent ground such as a properly grounded outlet box cover. Whenever the adapter is used, it must be held in place by a metal screw.

For all grounded cord-connected products:

Grounding methods:

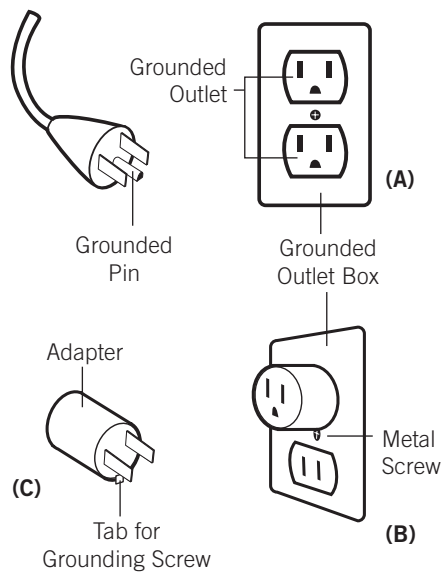

The use of a temporary adaptor is not permitted in Canada.



This device complies with Part 15 of the FCC Rules. Operation is subject to the following two conditions: (1) This device may not cause harmful interference, and (2) this device must accept any interference received, including interference that may cause undesired operation.

WARNING: This product is equipped with a thermal resetting protection device. This is an added safety feature to protect you and this product from overheating. If the product should suddenly stop and will not start, turn the main power switch, located on the back of the product, off and do not operate the product for at least 30 minutes. Failure to turn the product off may result in the product starting unexpectedly when the device cools.

get ready

Unpack the box

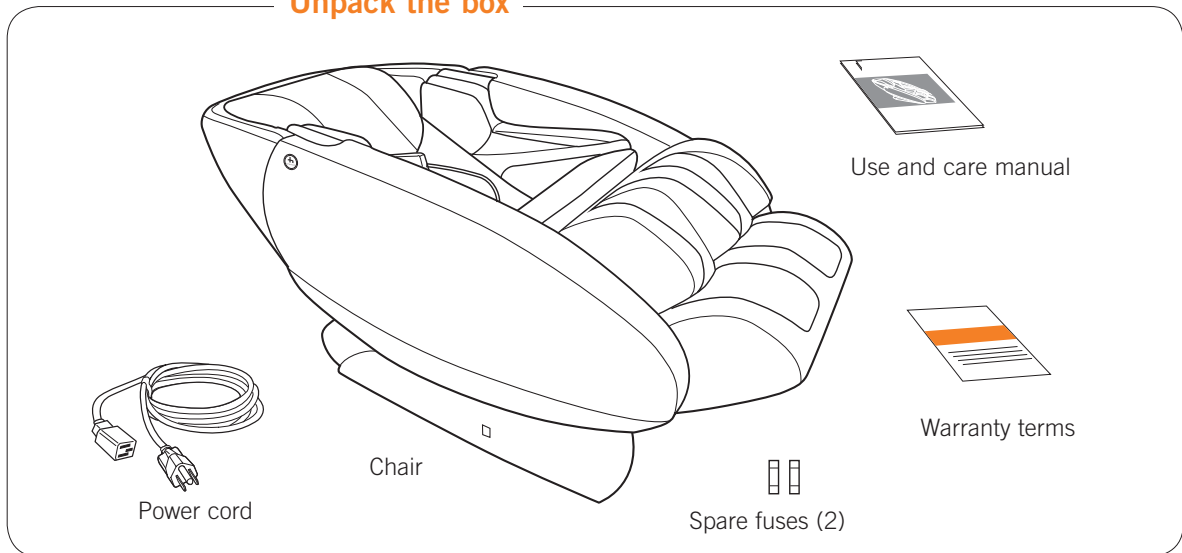

Choose a location

When deciding where to place your Novo XT2, consider the following:

- Place the unit on a flat surface, away from direct sunlight or any other direct heat source (to avoid fading).
- If you wish to place the unit on a hard surface, it is recommended that you place a piece of carpet or a soft mat underneath it to avoid damaging the floor (minimum 48" x 28").
- To accommodate the footrest when deployed, make sure the area in front of the chair is clear for at least 32".

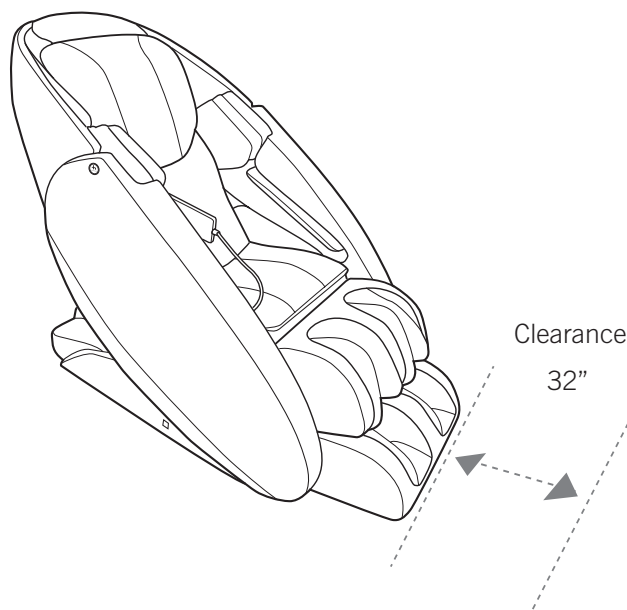

Assembling your massage chair is easy! Simply plug in the power cord and you're set to go!

Move the chair to the desired location

CAUTION: To avoid injury to yourself and damage to the product, have two or more people move the chair.

1. Using two people, push down on the backrest and lift up on the front sides. **WARNING: Do not lift the chair by the footrest. Never manually lift the footrest.**
2. Roll the chair on its casters to the desired location.
3. Gently lower the chair all the way to the floor: **WARNING:** Dropping the front of the chair to the floor may damage the chair and/or floor.

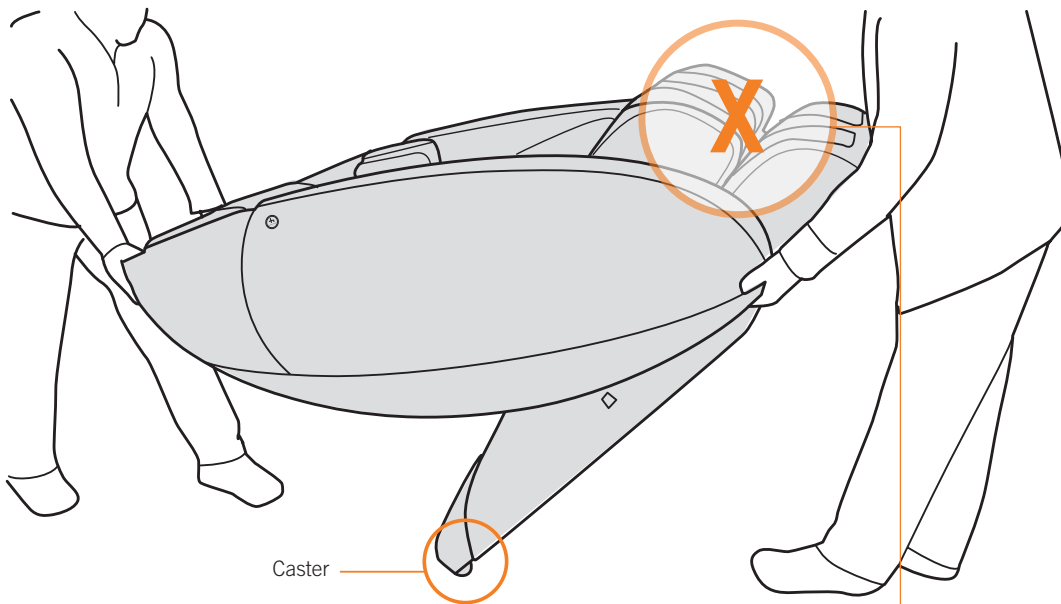

**WARNING: DO NOT LIFT
THE CHAIR BY THE FOOTREST**

take a seat

Power on

1. Plug the power cord into a grounded 120-volt outlet.
2. Turn the power switch on the right-hand side of the chair to On.
3. Make sure the remote control is secured in the remote control pocket, then take a seat.

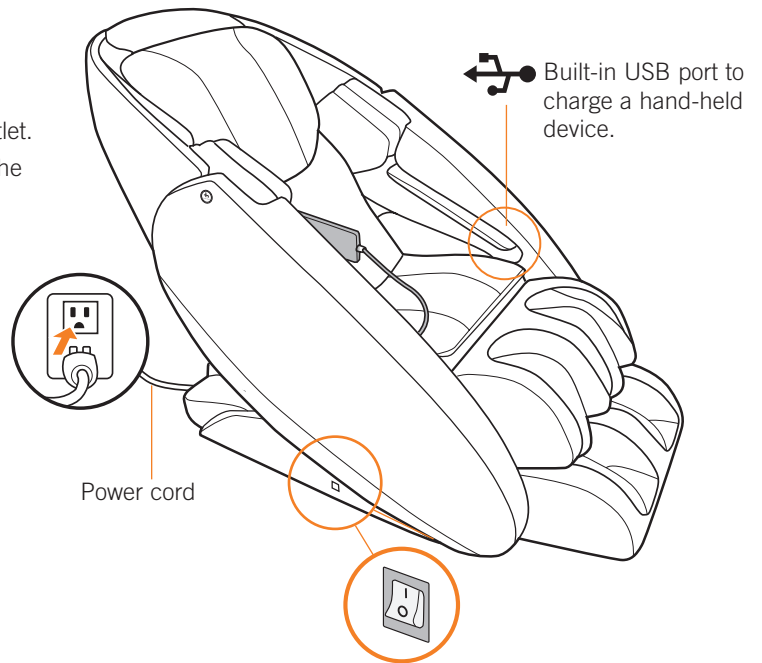

Adjust the recline angle

Press the **STOP/POWER/RESTORE** button on the remote control, then use the **BACK** buttons to recline the chair to the desired angle.

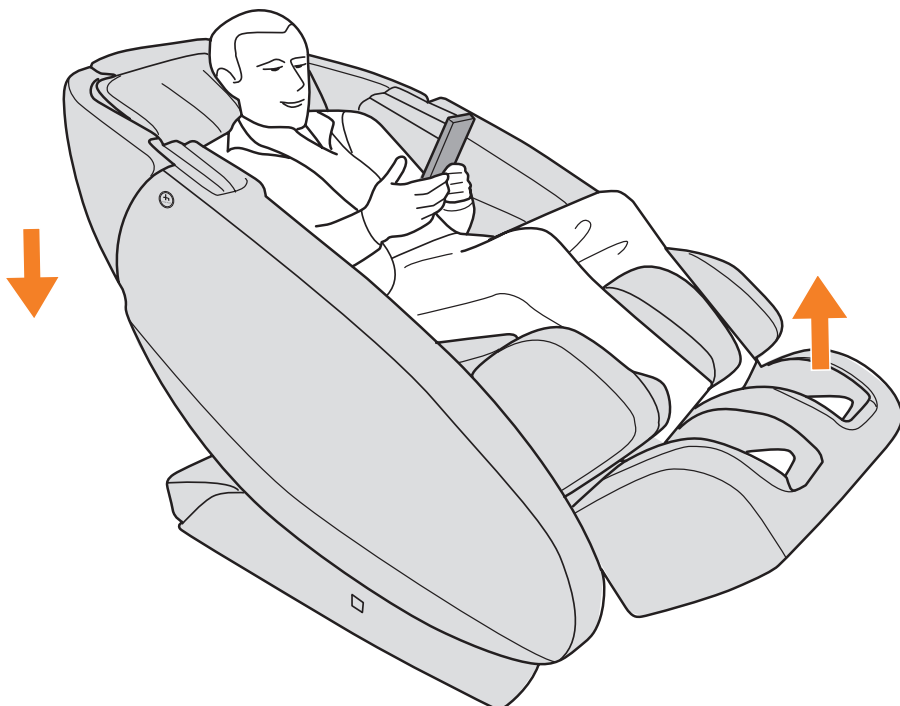

Now take a seat and get comfortable! You're about to experience a truly amazing massage.

Adjust the footrest angle

Use the **LEGS** buttons to adjust the footrest angle so that your feet are on the bottom and your calves are pressing on the back of the calf massage wells.



If your calves are not pressing against the rear calf massage well, use the **LEGS EXTEND/LEGS RETRACT** buttons to extend the calf massager until they are in that position.

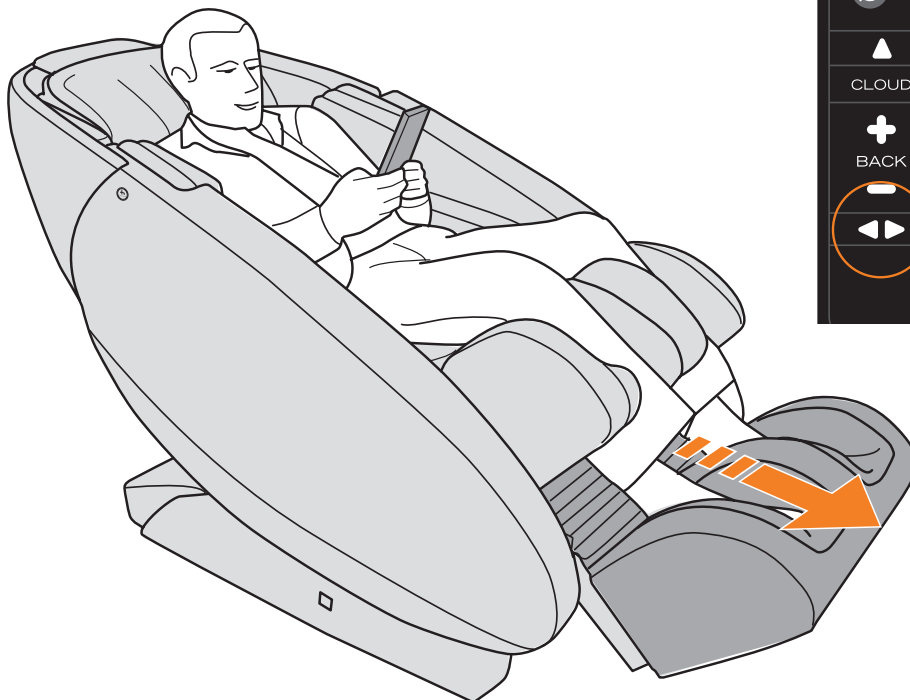

⚠ WARNING: Do not sit or stand on the calf massager, to avoid injury or permanent damage to your chair.

take control

THE STATUS SCREEN DISPLAYS DURING YOUR MASSAGE, PROVIDING A QUICK REFERENCE FOR THE FOLLOWING INFORMATION

This handy display not only shows the current status for each of the settings, but allows you to configure each setting right from this screen. Use the up/down navigation buttons to toggle through the settings; use the right/left buttons to adjust them.

Speed — The back massage speed (not configurable when Shiatsu or Audio Sync is selected).

Cloud TCH — The Cloud Touch intensity.

Foot SPD — The underfoot roller speed.

Width — The Tap Touch, Percussion, or Shiatsu horizontal massage range.

3D — The back massage intensity (not configurable during a deep tissue massage).

The amount of time remaining in the current massage session

Illustrates the areas currently being massaged



Indicates if chair is in ZeroG position

Indicates if chair is connected to a Bluetooth device

The massage techniques currently in progress

Indicates if heat is on

Menu — Displays the main menu.

Stop/Power/Restore — Press this button:

- To power on the remote.
- Select STOP to stop your massage immediately.
- Select POWER OFF, then select RESTORE to return the chair to the upright position before exiting.

Auto — Displays the Auto Programs menu. When an auto program is running, press to toggle among the auto programs. The active program displays at the top of the status screen.

Position — Use to move the massage rollers to the desired position when enjoying a Zone or Spot massage. See **Using Manual Massage Modes** on page 10 for more information.

Cloud — Press to adjust the Cloud Touch intensity. The selected intensity displays in the upper left-hand corner of the screen.

Heat — Press to toggle the heat on and off. When the heat is on, the heat icon on the screen displays red.

Back — Press and hold to recline or incline the backrest.

Legs — Press and hold to raise or lower the footrest.

Legs Extend — Press and hold to extend the footrest.

ZeroG® — Press and hold to automatically position the chair in ZeroG mode, raising your feet above your heart for maximum spine relief.

NOTE: During Auto Programs, your leg length is automatically measured and the program adjusted accordingly.

Legs Retract — Press and hold to retract the footrest.

○ If the chair is not in use for three minutes the controller display automatically shuts down. Press the **Stop/Power/Restore** button to resume use. The chair resets all settings to the default position.

○ If you use your massage chair for more than an hour continuously it may overheat and shut down; this is normal. Allow it to cool for 30 minutes before resuming use.

Choose from **35 Auto Programs** based on your current need, or configure your own massage using the Manual Massage screens. You can also control the Cloud Touch air massage intensity. For an ultra-soothing massage, turn the heat on and connect your smartphone or tablet to the chair's Altec Lansing Premium Sound System. Or select Sound Soothe, then choose from eight relaxing nature sound tracks.

USING THE AUTO PROGRAMS



1. From the main menu, select **AUTO** to display the **Auto Programs** menu.

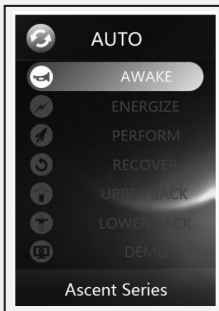

AWAKE - Gets you up and moving for the day.

ENERGIZE - Soothes and **STRETCHES** you from head to toe.

PERFORMANCE - Delivers an intense Cloud Touch air massage.

RECOVERY - Focuses on relieving tension in the neck and shoulders.

UPPER BACK - Focuses the massage on your upper back.

LOWER BACK - Focuses the massage on your lower back.

DEMO - For a narrated demo of the chair's features, select **SETTINGS**, then **BLUETOOTH** to verify that Bluetooth is turned on. Use the up/down navigation buttons to control the demo volume.

2. Before selecting an auto massage program, make sure your feet are pressed firmly against the bottom of the foot/calf massage wells. **IMPORTANT: Shortly after the massage begins, the foot/calf massager extends/retracts to measure the length of your legs. The program then uses this information to tailor your massage to your leg length. If your feet are not pressed firmly against the bottom of the foot/calf massager, your leg length cannot be measured, and the program will not function properly (for example, the stretch function will not activate).**

3. Select the desired auto program group to display the program list. The primary program displays at the top of the group, followed by variations of that program.



SHIATSU - A varied massage, using soft, medium and aggressive intensities.

SWEDISH - A moderate massage using soft to medium intensity.

SPORTS - A massage that starts soft and increases to an aggressive intensity.

THAI - A massage that begins aggressively and decreases to a soft intensity.

NOTE: The Energize auto program massage style also includes an independent Stretch program.

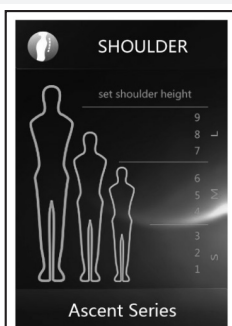

4. Select the desired program. The Set Shoulder Height screen displays.

5. Set the shoulder height to the desired position, ranging from small (1) to large (9). Your massage will automatically be mapped to the selected shoulder height, for maximum effectiveness.

6. Sit back and enjoy a world-class massage!

NOTE: You can access the Set Shoulder Height screen during any massage by pressing one of the Position buttons on the remote control.

take control

USING MANUAL MESSAGE MODES

From the main menu, select **MANUAL** to display the Manual Programs menu. From this menu you can customize your back massage mode, focus, width and speed.

If you have not already selected a shoulder height from the Manual Programs menu during this massage session, the Set Shoulder Height screen displays. Set the shoulder height to the desired position, ranging from small (1) to large (9). Your massage will automatically be mapped to the selected shoulder height, for maximum effectiveness.

IMPORTANT: After selecting your shoulder height, you cannot select any additional manual settings until the status screen displays with the selected massage mode listed at the top, indicating that the program is now adjusted to your selected setting.

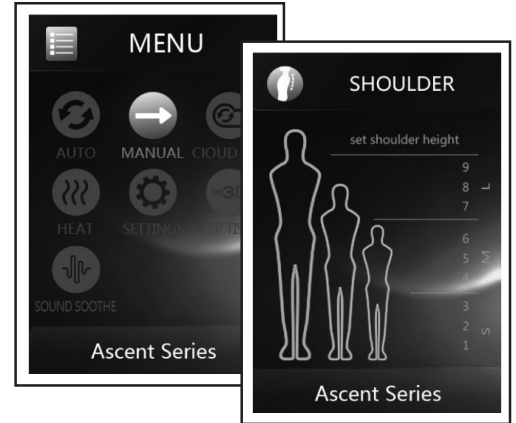

OPTION	MODE	DESCRIPTION
Mode	Kneading	Kneads your back in a small, circular motion on both sides of your spine simultaneously.
	Tap Touch	A pulsing and rolling massage.
	Percussion	Alternates rapid-tapping strokes along the spine to stimulate both spinal muscles and spinal joint areas, emulating the percussive massage technique used in sports medicine for deep muscle therapy.
	Shiatsu	Rolls gently up and down your back near your spine.
	Knead + Perc	Combines circular kneading motion with rapid-tapping percussion strokes.
	Audio Sync	When connected to a smartphone or tablet, synchronizes the massage to your music.
Focus You must select a message MODE before selecting the message FOCUS .	Full	Massages your full back.
	Zone	Focuses your massage in a limited zone. Use the Position buttons to position the massage zone where you want it. Choose from Short (3"), Medium (6"), or Long (9") zone range.
	Spot	Massages your back in a single spot. Use the position buttons to position the massage exactly where you need it.
Width		Adjusts the horizontal massage range during Tap Touch, Percussion, or Shiatsu massage modes. Options are: wide (default), medium, narrow. TIP: Use the navigation buttons on the main screen to configure the settings in the upper left-hand corner.
Speed		In manual mode, adjusts the kneading and tap touch massage speed. TIP: Use the navigation buttons on the main screen to configure the settings in the upper left-hand corner.

NOTE: All manual massages include foot/calf massage and Cloud Touch air massage.

USING THE DEEP TISSUE PROGRAMS

Deep Tissue programs

Select from the following **Deep Tissue** programs:

- **Deep Stretch:** Intense back stretch for deep muscle penetration.
- **Deep Breath:** Sync your breath with the rhythmic movement of the chair and relax into deep meditation.
- **Deep Soothe:** Relax with acupressure for a deep and soothing massage.

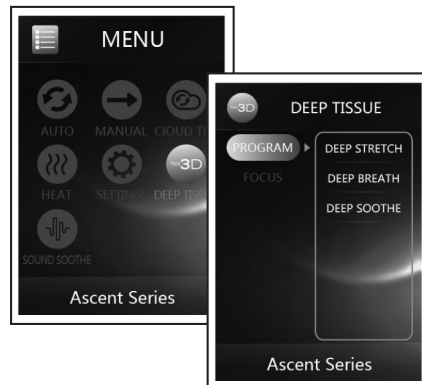

Customize your Deep Tissue massage **Focus** by selecting from the following settings:

- **Full:** Massages your full back.
- **Zone:** Focuses your massage in a limited zone. Use the Position buttons to position the massage zone where you want it. Choose from Short (3"), Medium (6"), or Long (9") zone range.
- **Spot:** Massages your back in a single spot. Use the position buttons to position the massage exactly where you need it.

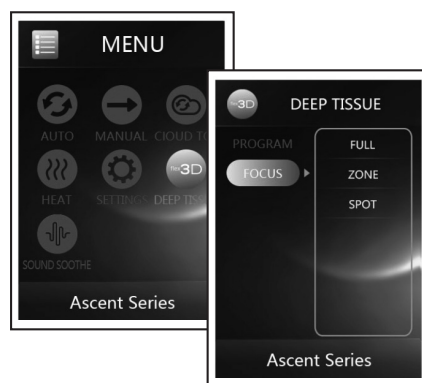

CONFIGURING CLOUD TOUCH, HEAT, AND OTHER SETTINGS

Setting Cloud Touch massage focus and intensity

The Cloud Touch massage uses air to massage you from head to toe. You can select one or more Cloud Touch massage areas and set the intensity at any time during an auto massage program. You can also enjoy a Cloud Touch massage independent of any auto program.

1. From the main menu, select **CLOUD TCH** to display the Cloud Touch menu.
2. Select **FOCUS**, then select the area(s) you wish to activate. You must select a massage focus before selecting the intensity.
3. Select **INTENSITY**, then select the desired air intensity, or select **OFF** to stop the Cloud Touch massage.



TIP: During any massage, press the **CLOUD** button on the remote control to adjust the Cloud Touch intensity. The selected intensity displays next to **CLOUD TCH** in the upper left corner of the main screen.

Using backrest heat

The default backrest heat setting is Off. To turn on the heat, press the **HEAT** button on the remote or select **HEAT** from the main menu then select **ON**.

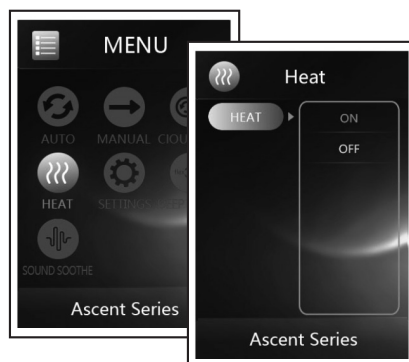

Setting back massage intensity

1. From the main menu, select **SETTINGS** to display the Settings menu.
2. Select **INTENSITY**, then select the desired back massage intensity.

TIP: Use the navigation buttons on the main screen to configure the settings in the upper left-hand corner.



Setting the underfoot roller speed

You can set the underfoot roller speed to slow, medium, or fast. You can also turn the rollers off.

1. From the main menu, select **SETTINGS** to display the Settings menu.
2. Select **FOOT SPD**, then select the desired speed.

TIP: Use the navigation buttons on the main screen to configure the settings in the upper left-hand corner.



- Foot massage too soft? Remove the softening soles from underneath your feet. Simply open the foot/calf massage well zippers, remove the softening soles from the bottom of the massage wells, then close the zippers.

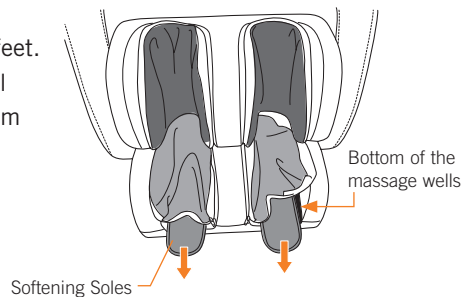

Configuring and disabling the Stretch feature

You can set the stretch direction to stretch your legs either outward or down. You can also turn off the stretch feature. When stretch is turned off, the Energize programs do not include the stretch feature. When the chair is powered off and on again, this stretch setting resets to On.

1. From the main menu select **SETTINGS** to display the Settings menu.
2. Select **STRETCH**, then select the desired setting.

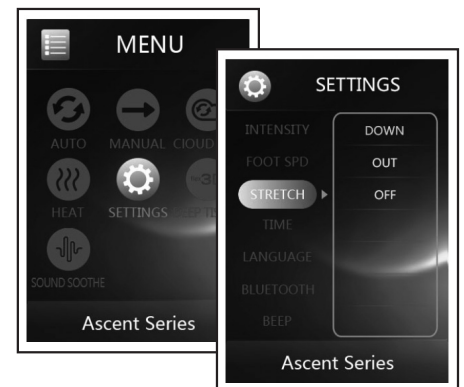

Configuring massage duration

You can set your massage duration to 10 (default), 20, or 30 minutes.

1. From the main menu, select **SETTINGS** to display the Settings menu.
2. Select **TIME**, then select the desired massage duration.

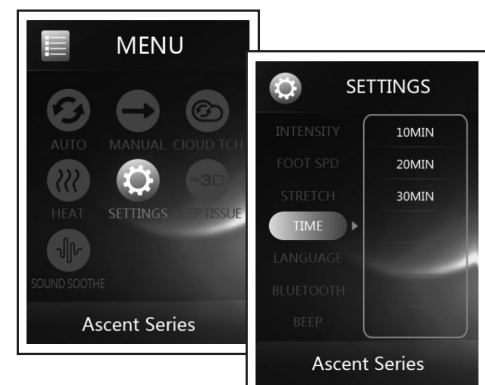

Selecting a language

You can choose to display all interface text in either English (default), Mandarin Chinese, Korean, or Vietnamese.

1. From the main menu, select **SETTINGS** to display the Settings menu.
2. Select **LANGUAGE**, then select the desired language.

If you select a non-English language that you do not understand, follow these steps to return the display to English:

1. Power the chair off, and then on.
2. Select the middle option on the screen to display the Settings screen.
3. Select the fifth option on the screen to display the four languages on the right-hand side of the screen.
4. Select **EN** to restore the display to English.



Connecting a device to the Altec Lansing Premium Sound System

Your massage chair contains built-in high-quality Altec Lansing speakers, to which you can connect via Bluetooth. The default Bluetooth setting is On.

1. From the main menu, select **SETTINGS** to display the Settings menu.
2. Select **BLUETOOTH**, then verify that it is set to On. The massage chair is now discoverable by your device.
3. Using your device, scan for Bluetooth devices and select **HT Novo XT2** to connect. *See your device instructions for more information.*
4. Enjoy your favorite music along with your favorite massage!



Configuring remote sound

You can choose whether or not to hear a beep when you push remote control buttons.

1. From the main menu, select **SETTINGS** to display the Settings menu.
2. Select **BEEP**, then select On (default) or Off.



Enjoy Soothing Nature Sounds

1. From the main menu, select **SETTINGS** to display the Settings menu.
2. Select **BLUETOOTH** and verify that Bluetooth is On.
3. From the main menu select **SOUND SOOTHE**.
4. Select **SOUND**, then choose from eight relaxing nature sounds.
5. Select **VOLUME** to set the desired volume.

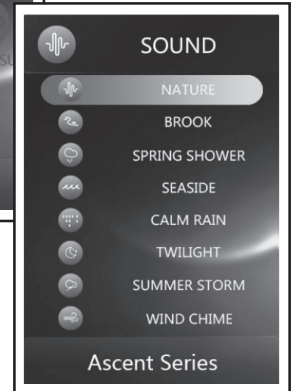

CONTROL YOUR NOVO XT2 FROM YOUR PHONE!



Download the app from the



care and maintenance

To keep your product working and looking its best, please follow these simple care guidelines.

WARNING:

1. Be sure to disconnect the power cord from the electrical outlet before cleaning.
2. When cleaning the remote control or power switch, use a dry cloth only. Never use a damp cloth to clean any electrical component.

CAUTION:

1. Be sure to test any cleaning solution on a small, inconspicuous part of the product to ensure that the color does not fade prior to using the solution on the entire product surface.
2. Do not use benzene, thinner or any other solvents on your product.

Cleaning Code Standard for SofHyde or Cloth: W

To maintain your Human Touch product in optimum condition, dust it frequently and/or vacuum it with a soft brush vacuum extension. If your product becomes dirty, use a water-based upholstery cleaner only. To treat stains, spot clean with an upholstery shampoo or a mild detergent foam.

Maintenance and Repair:

1. The mechanics of this product are specially designed and constructed to be maintenance free. No periodic lubrication or servicing is required.
2. Your chair should only be serviced by a Human Touch-authorized service representative.

Use and Storage Environment:

1. Do not place the chair in direct or reflected sunlight, as ultraviolet rays will quickly fade the upholstery color and cause SofHyde upholstery to rapidly deteriorate.
2. Operate your chair in a room temperature between 41 and 104 degrees Fahrenheit (5 to 40 degrees Celsius) with humidity levels of 10% to 70% (non-condensing) to avoid damage.
3. To prevent damage to the upholstery, before sitting in your chair make sure there are no sharp objects in your pockets and no metal buttons or zippers that can come in contact with the chair.
4. Do not place the chair where excessive dust and pet hair can migrate into the chair's electrical and mechanical components; this can cause malfunction over time.
5. When not in use for a long period of time, we recommend that the chair be covered, the power cord be coiled, and that the unit be placed in an environment free of dust and moisture.
6. Store your chair in a room temperature between 5 and 122 degrees Fahrenheit (-15 to 50 degrees Celsius) with humidity levels of 10% to 70% (non-condensing) to avoid damage; product stored in cold temperatures may require 48 hours at room temperature to function properly.
7. Do not store near open heat or flame.

having trouble?

Your Novo massage chair is a sophisticated combination of mechanics, electronics, and software working together to give you the ultimate massage. With such complexity comes opportunity for what we like to call massage chair “confusion.” So, should your massage chair exhibit any abnormal behavior, please do the following to fully reset the chair:

1. Press the **ON/OFF** button on the remote, select **POWER OFF** then select **RESTORE** to restore the chair to the upright position.
2. Turn the chair’s power switch (on the rear of the chair) to Off.
3. Unplug the chair from the power source.
4. Wait 30 seconds.
5. Plug the chair back into the power source, then turn the power switch back On.

If your chair has no power:

1. **Check the power cord** - Make sure the power cord connection to the chair is secure and that the power cord is not damaged.
2. **Check the wall outlet** - Plug a known working device into the outlet to ensure the outlet is working.
3. **Replace the fuse** - Use a flat-head screwdriver to turn the fuse holder (located next to the power switch) counter-clockwise until it pops out. Replace the fuse with one of the spare fuses that came with your chair, or any 250V, 5A fuse.

Just like with any other electronics, this simple reset sequence will resolve many issues. If, however, your issue remains, please do the following before contacting our customer experience team (this will help us help you much more quickly):

1. Locate the serial number on label on the back of your chair and write it down.
2. Locate your proof of purchase, as we will need it to process any warranty claim.
3. Write down the specific steps you took before experiencing the problem. For example: “I sat down in the chair, then I selected Cloud Touch on the remote, then I selected Foot/Calf, then I heard a loud noise that is not normal.”
4. Now you’re ready to contact us!

Contact our Customer Experience team at **800-355-2762**,
Monday through Thursday, 7:00 am – 4:30 pm,
and Friday 7:00 am - 3:30 pm (PST). Or email us at: **csadmin@humantouch.com**

Specifications*

Operating Voltage:	AC110-120V 60 Hz
Power Consumption:	1.3A
USB Port:	5V, 500MA
Chair Size (Upright):	63"L x 31"W x 43"H
Chair Size (Reclined):	71"L x 31"W x 38"H
Required Recline Clearance:	2"
Product Weight:	294 Lbs.
Maximum Load Weight:	285 Lbs.

**Specifications are subject to change without prior notice.*



human touch®

humantouch.com

855.794.5660

©2020 Human Touch®, LLC. Patents and intellectual property rights enforced.
No medical claims are warranted or implied by the use of this product.
Human Touch is a trademark of Human Touch®, LLC. ALTEC LANSING and related
logos are registered marks of AL Infinity and used under license.

HT-NovoXT2-NA-A3

Register your product **ONLINE** Today

www.humantouch.com/register

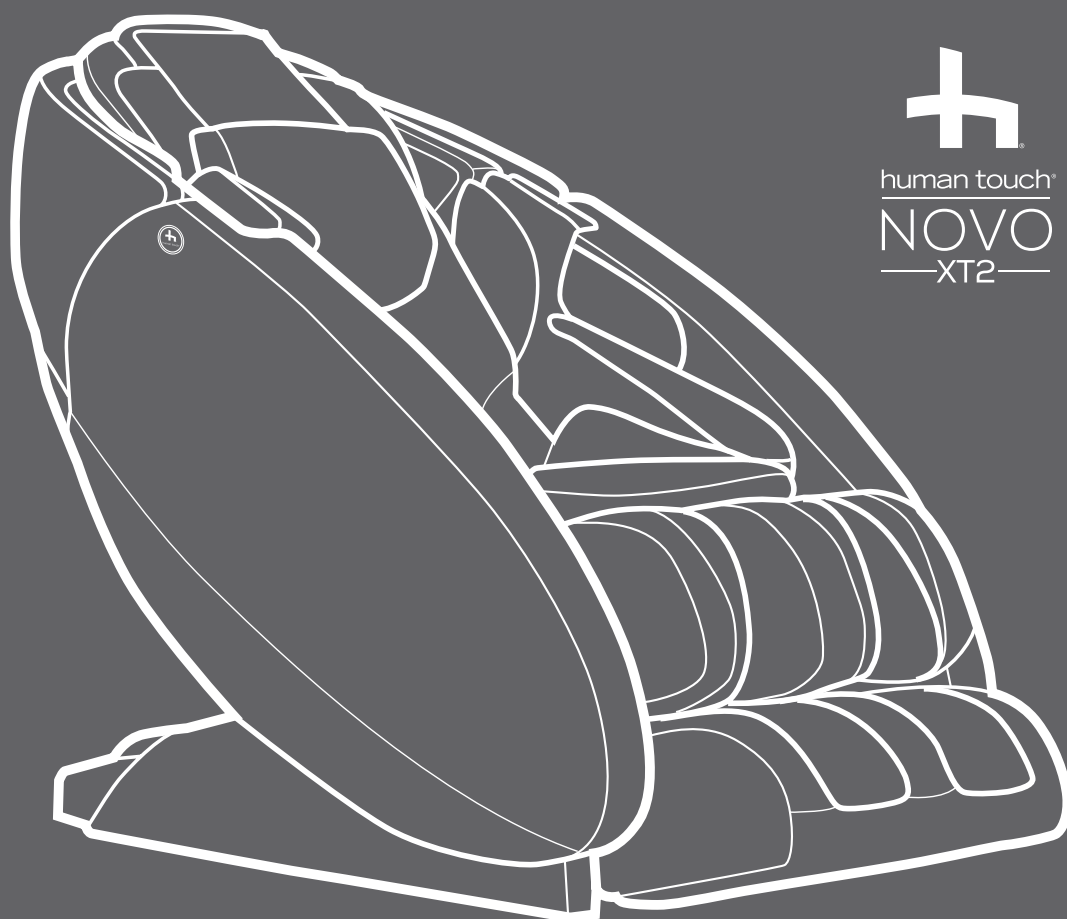

Fauteuil de massage Human Touch^{MD}
mode d'emploi et d'entretien

Enregistrez votre produit **EN LIGNE** dès maintenant

www.humantouch.com/register



soyez à votre meilleur. **sentez-vous à votre meilleur.**^{MC}

Grâce à une expérience de plus de quatre décennies, Human Touch s'est établi comme un chef de file de l'industrie en changeant la vie de ses clients grâce à des produits et services qui les aident à se sentir mieux, à performer davantage et à être à leur meilleur. Élaborés en collaboration avec des experts du domaine médical et de l'industrie, nous offrons des produits qui allient une technologie brevetée, le savoir-faire et une ergonomie intelligente avec une conception supérieure : le soulagement thérapeutique pour tous.

Nos fauteuils de massage, nos fauteuils inclinables Perfect Chair^{MD} et notre gamme de solutions innovantes possèdent tous les mêmes attributs en matière de convivialité, de souci de la performance et de la qualité, en plus d'une conception qui s'adapte à la plupart des modes de vie. Ces qualités sont très appréciées de nos clients et nous valent de nombreuses reconnaissances et de nombreux prix dans l'industrie. Ainsi, Human Touch permet aux gens de vivre en meilleure santé, avec plus de vitalité, que ce soit au niveau professionnel ou personnel, au quotidien. Alors que de plus en plus de gens prennent conscience des bienfaits du mieux-être, Human Touch élargit son leadership de marque et offre des solutions dont tous peuvent profiter.

humantouch.com



Enregistrez votre produit à www.humantouch.com pour que votre produit figure dans notre système, ce qui simplifiera le processus de la garantie, si jamais vous en aviez besoin.

©2020 Human Touch^{MD}, LLC. Brevets en instance et droits de propriété intellectuelle en vigueur.

Aucune garantie quant aux bénéfices médicaux de ce produit n'est offerte, qu'elle soit expresse ou implicite.

Human Touch est une marque de commerce de Human Touch^{MD}, LLC. ALTEC LANSING et les logos connexes sont des marques déposées de AL Infinity. Celles-ci sont utilisées sous licence.

HT-Novo XT2

Fauteuil de massage Human Touch^{MD}

Vous ne rêvez pas.

C'est bien vous, à **votre maximum.**

Votre esprit à son plus vif.

Votre corps rajeuni.

Votre âme dynamisée.

Voici la série **Human Touch^{MD} Ascent.**

Présentant une conception impressionnante et la meilleure performance de sa catégorie, le Human Touch® Novo XT2 offre un massage thérapeutique qui peut être personnalisé selon votre style de vie. Profitez de l'ultime relaxation en connectant votre appareil Bluetooth au système sonore de qualité supérieure Altec Lansing ou utilisez la fonction Sound Soothe intégrée pour vous immerger complètement dans une variété de pistes sonores issues de la nature. Notre application téléchargeable vous permet de contrôler le fauteuil à partir d'un appareil Android ou iOS.

Vous travaillez dur. Vous comprenez l'importance de se revitaliser physiquement et mentalement pour donner une performance maximum et pour être à votre meilleur. Votre succès est déterminé par la façon dont vous commencez et finissez votre journée. Suralimentez votre rituel quotidien grâce au fauteuil de massage **Human Touch série Ascent** et vous obtiendrez ainsi un avantage de haute performance. Le corps rajeuni, vous aurez une plus grande confiance en vous, plus de motivation et une vivacité d'esprit sans égal.



MATIN ET SOIR, SALUEZ LA JOURNÉE AVEC UN FAUTEUIL DE MASSAGE DE LA SÉRIE HUMAN TOUCH^{MD} ASCENT ET DONNEZ LIBRE COURS À VOTRE PLEIN POTENTIEL.

consignes de sécurité

CONSIGNES DE SÉCURITÉ IMPORTANTES

Lorsque vous utilisez un appareil électrique, vous devez toujours suivre les précautions de base suivantes :

Lisez toutes les instructions avant d'utiliser cet appareil.

 **DANGER: Afin de réduire les risques d'électrocution :**
Débranchez toujours cet appareil de l'alimentation électrique dès que vous avez fini de l'employer et avant de le nettoyer.

 **MISE EN GARDE : Afin de réduire les risques de brûlure, d'incendie, d'électrocution ou de blessure :**

- Tenez vos mains et vos doigts éloignés du mécanisme de massage et des rouleaux lorsqu'ils sont en marche. Si vous touchez au mécanisme, les rouleaux risquent de se comprimer et de vous blesser.
- Si le cordon d'alimentation est endommagé, il doit être remplacé par le fabricant, son représentant de service ou un technicien qualifié afin d'éviter tout danger.
- Un appareil ne devrait jamais être laissé sans surveillance lorsqu'il est branché. Débranchez l'appareil de l'alimentation lorsque vous ne l'employez pas et avant d'y insérer ou d'en retirer des pièces.
- Ne faites pas fonctionner cet appareil une couverture ou sous un oreiller. Une surchauffe pourrait survenir et causer un incendie, une électrocution ou des blessures.
- Une surveillance étroite est nécessaire lorsque ce fauteuil est employé près ou par des enfants ou des personnes handicapées. Gardez les enfants à l'abri du repose-pied déployé (ou autres pièces semblables).
- Employez ce fauteuil à ce pour quoi il a été conçu, tel que décrit dans ce guide. Employez uniquement les accessoires recommandés par le fabricant.
- N'employez jamais ce produit si son cordon ou sa fiche d'alimentation sont endommagés, s'il ne fonctionne pas correctement, s'il a été échappé ou endommagé ou s'il a été immergé. Retournez ce fauteuil à un centre de service pour examen et réparation.
- Ne transportez pas cet appareil en tirant sur son cordon d'alimentation. N'utilisez pas le cordon d'alimentation comme une poignée.
- Éloignez toujours le cordon d'alimentation de toute source de chaleur.
- Ne faites jamais fonctionner ce fauteuil si ses trappes d'aération sont obstruées. Maintenez les trappes d'aération exemptes de peluche, de cheveux et de substances semblables.
- N'échappez ni n'insérez jamais aucun objet dans aucune ouverture.
- N'employez pas ce fauteuil à l'extérieur.
- Ne faites pas fonctionner dans un endroit où on utilise des produits à bombe aérosol (vaporisateur) ou dans un endroit où de l'oxygène est administrée.
- Pour débrancher, mettez toutes les commandes à la position 0 (arrêt) et retirez la fiche de la prise.
- Ne massez aucune partie du corps qui soit enflée, enflammée ou présentant des éruptions.
- Ne massez pas vos jambes si vous souffrez de douleurs idiopathiques.
- N'employez pas cet appareil sur une surface humide ou lorsqu'une partie de votre corps est en contact avec une structure de plomberie ou autre structure similaire.
- Ne branchez cet appareil qu'à une prise correctement mise à la terre. Consultez les INSTRUCTIONS DE MISE À LA TERRE.
- N'employez pas ce fauteuil s'il émet un bruit plus élevé que le son normal.
- Ne vous mettez pas debout sur ou dans l'appareil. N'utilisez cet appareil qu'en position assise.
- Utilisez les surfaces chauffantes avec précaution. Risque de brûlures graves. N'utilisez pas cet appareil sur une zone épidermique sensible ou si vous souffrez de mauvaise circulation sanguine. Ce produit peut être dangereux s'il est utilisé par des enfants ou des personnes handicapées sans surveillance.

Consignes de sécurité

- Nous recommandons le port de vêtements confortables pour l'emploi de ce produit.
- Une position détendue est nécessaire afin de bénéficier des avantages de ce fauteuil. Ne mettez jamais de pression sur aucune partie de votre corps reposant sur le dossier lorsque que les rouleaux sont en mouvement.
- Si vous éprouvez un inconfort anormal lorsque vous employez ce produit, éteignez-le immédiatement et cessez son emploi. Consultez votre médecin.
- Ne vous assoyez pas sur le système de commande.
- Ne tirez pas sur le cordon d'alimentation.
- Si vous employez ce produit après une période de rangement prolongée, vérifiez son bon fonctionnement au préalable.
- Assurez-vous toujours qu'aucun obstacle ne se trouve derrière le fauteuil. Assurez-vous de disposer d'un espace suffisant pour incliner le fauteuil.
- Pour éviter les blessures, gardez les animaux loin du fauteuil lorsque vous l'utilisez.

CONSERVEZ CE MODE D'EMPLOI

Ne réparez pas ce fauteuil vous-même.

Ce fauteuil est conçu pour un usage personnel au foyer. Tout usage à des fins commerciales annulera la garantie.

Consignes de mise à la terre :

Ce fauteuil doit être branché sur un circuit avec mise à la terre. En cas de mauvais fonctionnement ou de bris, la mise à la terre réduit le risque d'électrocution en permettant au courant électrique d'emprunter le chemin offrant le moins de résistance. Ce fauteuil est pourvu d'un cordon d'alimentation doté d'un conducteur et d'une fiche de mise à la terre. La fiche doit être branchée dans une prise correctement installée et mise à la terre conformément aux ordonnances et aux codes locaux.

⚠ DANGER : Un branchement inadéquat du conducteur de mise à la terre entraîne un risque d'électrocution. Consultez un électricien ou un technicien qualifié si vous n'êtes pas certain que ce fauteuil soit correctement mis à la terre. Ne modifiez pas la fiche accompagnant le fauteuil – si elle ne s'insère pas dans la prise, faites installer une prise appropriée par un électricien qualifié.

Ce fauteuil convient à un circuit de courant nominal de 120 volts. Il est doté d'une fiche de mise à la terre semblable à celle illustrée sur la figure A. Au cas où une prise correctement mise à la terre ne serait pas disponible, un adaptateur temporaire, semblable à celui illustré sur les figures B et C, peut être employé pour brancher cette fiche à une prise de courant à deux trous, tel qu'illustré sur la figure B. L'adaptateur temporaire ne doit être employé que le temps qu'il faudra à faire installer une prise correctement mise à la terre (figure A) par un électricien qualifié. L'onglet rigide de couleur verte sortant de l'adaptateur doit être branché à une prise permanente, telle un couvercle de boîte de sortie correctement mise à la terre. L'adaptateur doit être retenu par une vis de métal.

Pour tous les produits dotés d'un cordon d'alimentation mis à la terre :

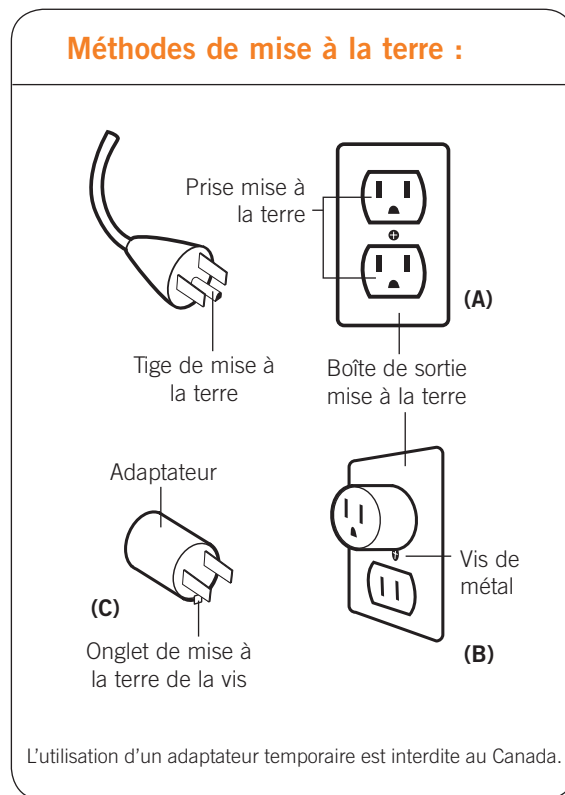

Cet appareil est conforme à la Partie 15 du règlement de la FCC. L'utilisation de l'appareil est assujettie aux deux conditions suivantes : (1) Cet appareil peut causer des interférences nuisibles, et (2) il doit accepter toute interférence reçue, y compris les interférences qui pourraient causer un fonctionnement indésirable.

⚠ MISE EN GARDE : Ce fauteuil est doté d'un dispositif de réinitialisation thermique de protection. Il s'agit d'une caractéristique de sécurité supplémentaire installée afin de vous protéger contre la surchauffe du fauteuil. Si le fauteuil s'arrête soudainement et que vous ne pouvez le remettre en marche, mettez le bouton d'alimentation générale, situé à l'arrière du fauteuil, à la position d'arrêt. Attendez au moins 30 minutes avant de le remettre en marche. Si vous n'éteignez pas le fauteuil, il pourrait se remettre en marche inopinément une fois le dispositif refroidi.

préparez-vous

Ouvrez la boîte

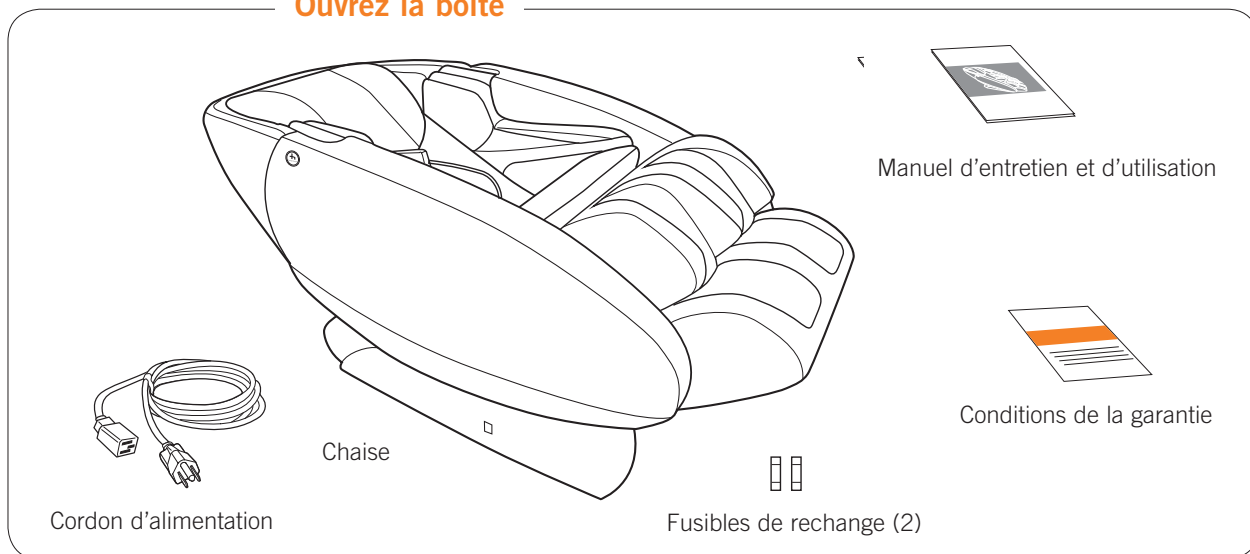

Choisissez un emplacement

Lors du choix de l'emplacement du Novo XT2, prenez en compte les aspects suivants :

- Placez l'appareil sur une surface plane, à l'abri des rayons directs du soleil ou de toute autre source directe de chaleur (pour éviter la décoloration).
- Si vous désirez placer l'appareil sur une surface dure, il est recommandé de le poser une moquette ou un tapis doux, afin d'éviter d'endommager le plancher (minimum 121,9 cm x 71,1 cm).
- Prévoyez de l'espace pour le déploiement du repose-pied : dégagez une zone d'au moins 81,3 cm devant le fauteuil.

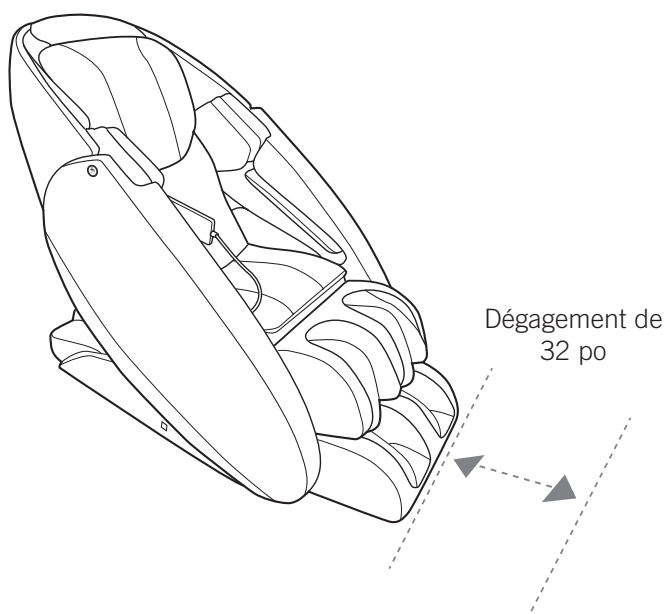

L'assemblage du fauteuil est aisé. Vous n'avez qu'à brancher le cordon d'alimentation et voilà!

Déplacez le fauteuil à l'emplacement souhaité

MISE EN GARDE : Pour éviter de vous blesser ou d'endommager le produit, faire en sorte qu'au moins deux personnes déplacent le fauteuil.

1. Deux personnes doivent pousser le dossier vers le bas et soulever les deux côtés avant. **AVERTISSEMENT :** Ne pas soulever le fauteuil par le repose-pied. Ne jamais soulever le repose-pied manuellement.
2. Faites rouler le fauteuil sur ses roulettes jusqu'à l'endroit désiré.
3. Posez doucement le fauteuil sur le plancher : **MISE EN GARDE :** Le fauteuil ou le plancher risquent d'être endommagés si vous échappez l'avant du fauteuil.

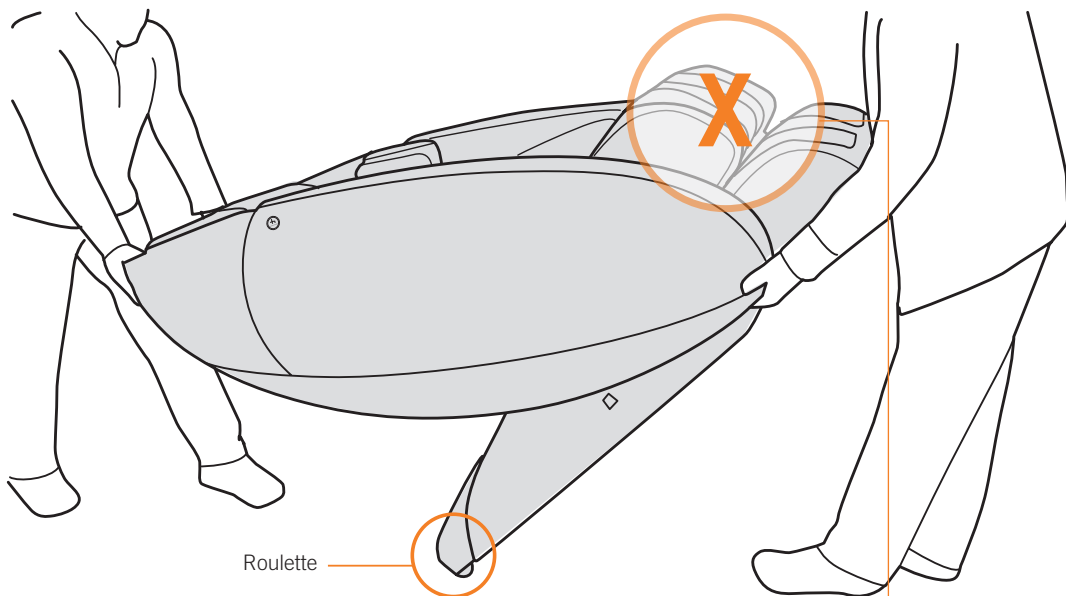

AVERTISSEMENT : NE PAS SOULEVER LE FAUTEUIL PAR LE REPOSE-PIED.

prenez place

Mettez-le en marche

1. Branchez le cordon d'alimentation dans une prise de 120 volts mise à la terre.
2. Placez l'interrupteur d'alimentation se trouvant sur le côté droit du fauteuil en position de marche (On).
3. Assurez-vous que la télécommande est bien en place dans la poche qui lui est destinée, puis asseyez-vous.

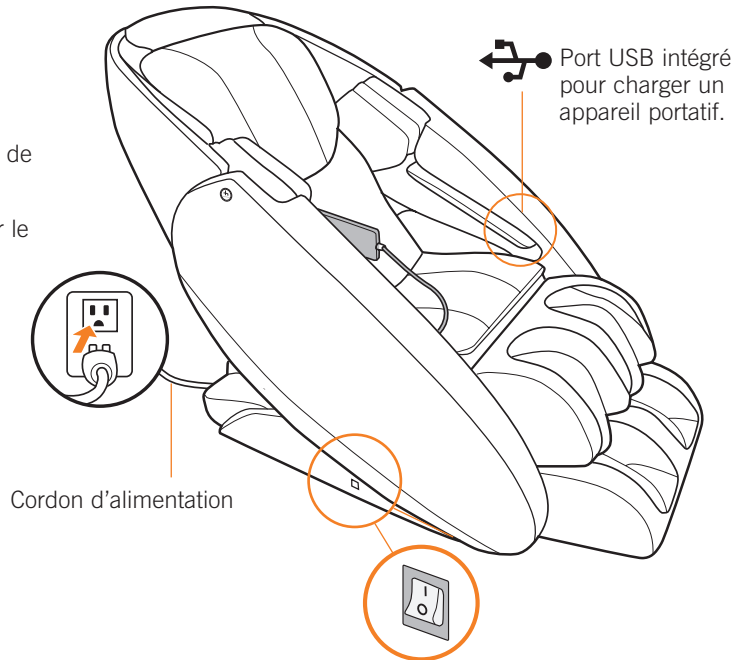

Ajustez l'angle d'inclinaison

Appuyez sur le bouton **STOP/POWER/RESTORE** de la télécommande, puis utilisez les boutons **BACK** pour incliner le fauteuil selon l'angle souhaité.

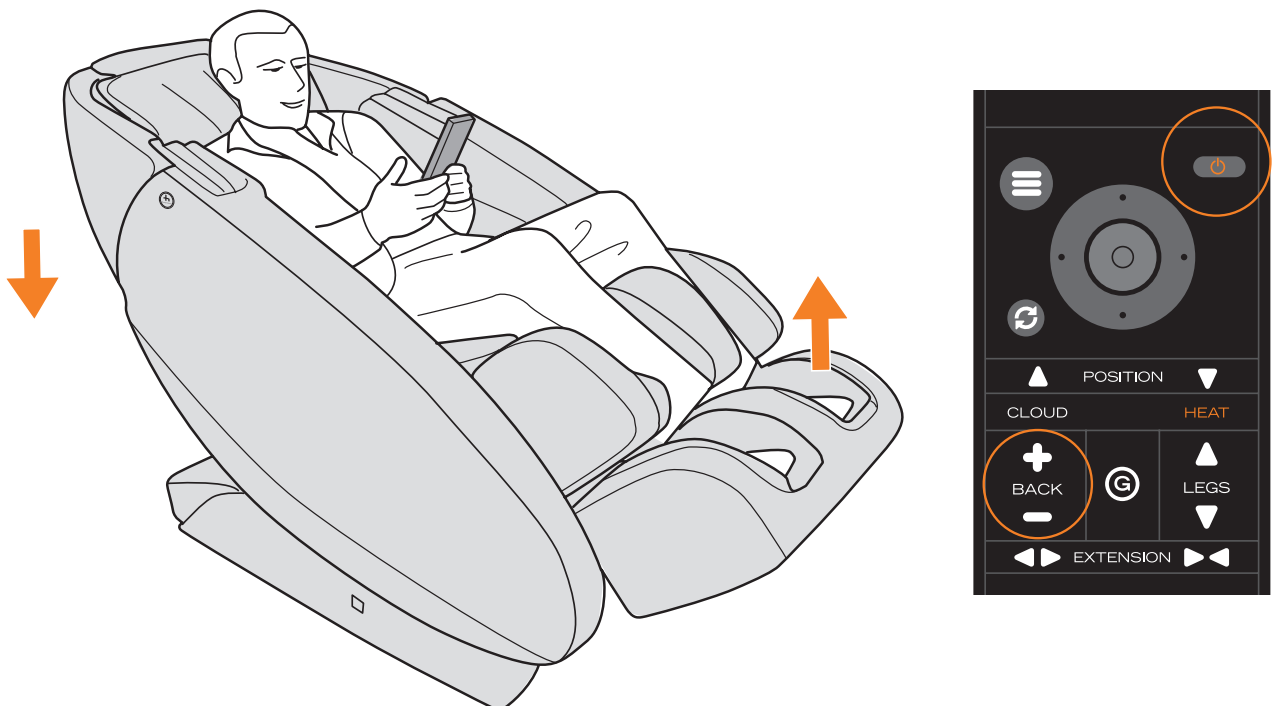

Maintenant, asseyez-vous à vos aises! Vous êtes sur le point de faire l'expérience d'un massage tout à fait fantastique.

Ajustez l'angle du repose-pied

Utilisez les boutons **LEGS** pour régler l'angle du repose-pied de façon à ce que vos pieds se trouvent en bas et que vos mollets exercent une pression sur la paroi des emplacements de massage pour les mollets.



Si vos mollets n'exercent pas de pression contre l'arrière de l'emplacement de massage pour les mollets, utiliser les boutons **LEGS EXTEND/LEGS RETRACT** pour allonger le dispositif de massage des mollets jusqu'à la position adéquate.



MISE EN GARDE : Ne vous asseyez pas et ne vous tenez pas debout sur le masseur de jambes : vous risqueriez de vous blesser ou de causer des dommages permanents à votre fauteuil.

prenez les commandes

L'ÉCRAN D'ÉTAT FONCTIONNE PENDANT LE MASSAGE ET VOUS FOURNIT AINSI RAPIDEMENT LES RENSEIGNEMENTS SUIVANTS :

Non seulement cet écran pratique montre l'état actuel de chacun des réglages, mais il vous permet aussi de configurer chaque réglage directement à l'écran. Utilisez les boutons de navigation vers le haut et vers le bas pour basculer entre les réglages; utilisez les boutons gauche/droite pour procéder au réglage.

Vitesse — La vitesse de massage du dos (non configurable lorsque le mode Shiatsu ou Audio Sync (sync. Audio) est sélectionné).

Cloud TCH — L'intensité de la fonction Cloud Touch.

Foot SPD — La vitesse du rouleau sous les pieds.

Largeur — La portée de massage horizontale du mode Tap Touch, Percussion ou Shiatsu.

3D — L'intensité du massage du dos (non configurable pendant un massage des tissus profonds).

Le temps restant dans la séance de massage actuelle

Illustre les zones en cours de massage

Indique si le fauteuil est en position ZeroG

Indique si le fauteuil est branché à un appareil Bluetooth

Les techniques de massage en cours d'exécution

Indique si la chaleur est activée

Menu — Affiche le menu principal.

Auto — Affiche le menu Auto Programs (programmes automatiques). Lorsqu'un programme automatique fonctionne, appuyer sur ce bouton pour basculer entre les programmes automatiques. Le programme actif s'affiche au haut de l'écran d'état.

Cloud (Nuage) — Appuyez pour ajuster l'intensité de Cloud Touch. L'intensité sélectionnée s'affiche dans le coin supérieur droit de l'écran.

Retour — Appuyez ici pour élever ou abaisser le dossier.

Legs Extend (allonger les jambes) — Appuyez et maintenez enfoncé pour allonger le repose-pied.

REMARQUE : Pendant les programmes automatiques, la longueur de vos jambes est mesurée automatiquement et le programme s'ajuste en conséquence.

Si le fauteuil est inutilisé pendant trois minutes, l'écran du contrôleur s'éteint automatiquement. Appuyez sur le bouton **Stop / Power / Restore** pour reprendre l'utilisation. Tous les paramètres du fauteuil sont réinitialisés à la position par défaut.



Stop/Power/Restore — Appuyer sur ce bouton:

- Pour mettre la télécommande en marche.
- Puis, sélectionner STOP pour arrêter immédiatement le massage.
- Sélectionner POWER OFF, puis RESTORE pour remettre le fauteuil en position droite avant d'en sortir.

Position — Utilisez ce bouton pour déplacer les rouleaux de massage à la position souhaitée lorsque vous profitez d'un Zone ou Sot. *Pour obtenir de plus amples renseignements, consultez la rubrique Modes de massage manuel à la page 28.*

Heat (Chaleur) — Appuyez pour activer et désactiver la chaleur. Lorsque la chaleur est activée, l'icône de chaleur à l'écran est rouge.

Jambes — Appuyez et maintenez enfoncé pour soulever ou abaisser le repose-pied.

ZeroG® — Appuyez et maintenez enfoncé pour placer automatiquement le fauteuil en mode ZeroG, ce qui soulèvera vos pieds plus haut que votre cœur pour un soulagement optimal de votre colonne vertébrale.

Legs Retract (rétraction des jambes) — Appuyez et maintenez enfoncé pour rétracter le repose-pied.

REMARQUE : Si votre fauteuil fonctionne constamment pendant plus d'une heure, il peut surchauffer et s'éteindre; c'est normal. Laissez-le refroidir pendant 30 minutes avant de reprendre l'utilisation.

Faites votre choix parmi les 35 programmes automatiques en fonction de vos besoins actuels, ou configurez votre propre massage en utilisant les écrans de massage manuel. Vous pouvez également contrôler l'intensité du massage à l'air Cloud Touch. Pour un massage ultra apaisant, activez la chaleur et connectez votre téléphone intelligent ou tablette au système sonore de qualité supérieure Altec Lansing. Sinon, sélectionnez Sound Soothe, puis faites votre choix parmi les huit pistes sonores relaxantes sur le thème de la nature.

UTILISATION DES PROGRAMMES AUTO



1. Dans le menu principal, sélectionnez **AUTO** pour afficher le menu **Auto Programs** (programmes auto).

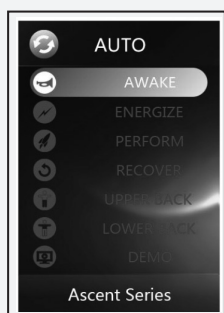

AWAKE (RÉVEIL) - Vous réveille et prépare pour la journée.

ENERGIZE (ÉNERGIE) - Vous apaise et vous étire de la tête au pied.

PERFORMANCE - Offre un massage à l'air Cloud Touch intense.

RECOVERY (RÉCUPÉRATION) - Met l'accent sur le soulagement de la tension dans le cou et les épaules.

UPPER BACK (PARTIE SUPÉRIEURE DU DOS) - Concentre le massage sur la partie supérieure du dos.

LOWER BACK (PARTIE INFÉRIEURE DU DOS) - Concentre le massage sur la partie inférieure du dos.

DÉMO - Pour une démonstration commentée des fonctions du fauteuil, sélectionnez **SETTINGS**, puis **BLUETOOTH** pour vérifier que le Bluetooth est activé. Utilisez les boutons vers le haut/bas pour contrôler le volume de la démonstration.

2. Avant de choisir un programme de massage, s'assurer que vos pieds sont fermement appuyés contre les espaces de massage pour les pieds/mollets. **IMPORTANT : Rapidement après le début du massage, le masseur pour les pieds/mollets s'allonge/rétracte pour mesurer la longueur de vos jambes. Le programme utilise ensuite ces données pour personnaliser votre massage selon la longueur de vos jambes. Si vos pieds ne sont pas fermement appuyés contre la base du masseur pour les pieds/mollets, votre longueur de jambe ne peut être mesurée et le programme ne fonctionnera pas correctement (par exemple, la fonction d'étirement ne s'activera pas).**
3. Sélectionner le groupe de programmes automatiques souhaité pour afficher la liste des programmes. Le programme principale s'affiche en haut du groupe, suivi par des variations de ce programme.



SHIATSU - Un massage varié utilisant des intensités douce, moyenne et forte.

SWEDISH (SUÉDOIS) - Un massage modéré utilisant une intensité douce à moyenne.

SPORTS - Un massage qui commence doucement et augmente jusqu'à une forte intensité.

THAI - Un massage qui commence avec une forte intensité et qui diminue jusqu'à une faible intensité.

REMARQUE : Le style de massage Energize des programmes automatiques comprend un programme d'étirement indépendant.

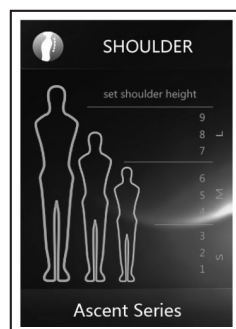

4. Sélectionnez le programme désiré. L'écran Set Shoulder height (définir la hauteur des épaules) s'affiche.

5. Définissez la hauteur des épaules à la position souhaitée, de petites (1) à grandes (9). Votre massage sera automatiquement cartographié pour la hauteur d'épaule sélectionnée afin d'optimiser l'efficacité.

6. Assoyez-vous et profitez d'un massage de première classe!

REMARQUE : Vous pouvez accéder à l'écran Set Shoulder Height (définir la hauteur des épaules) pendant n'importe quel massage en appuyant sur un des boutons de position sur la télécommande.

prenez les commandes

UTILISATION DES MODES DE MASSAGE MANUEL

Dans le menu principal, sélectionnez **MANUAL** (manuel) pour afficher le menu des programmes manuels. Dans ce menu vous pouvez personnaliser votre mode de massage du dos, l'endroit où il doit se concentrer, la largeur et la vitesse.

Si vous n'avez pas encore sélectionné de hauteur pour les épaules dans le menu des programmes manuels pendant la présente séance de massage, l'écran Set Shoulder Height (définir la hauteur des épaules) s'affiche. Définissez la hauteur des épaules à la position souhaitée, de petites (1) à grandes (9). Votre massage sera automatiquement cartographié pour la hauteur d'épaule sélectionnée afin d'optimiser l'efficacité.

IMPORTANT : Après avoir sélectionné la hauteur de vos épaules, vous ne pouvez sélectionner aucun autre réglage manuel jusqu'à ce que l'écran d'état montrant le mode de massage sélectionné s'affiche dans la partie supérieure, ce qui indique que le programme est maintenant configuré selon le réglage que vous avez sélectionné.

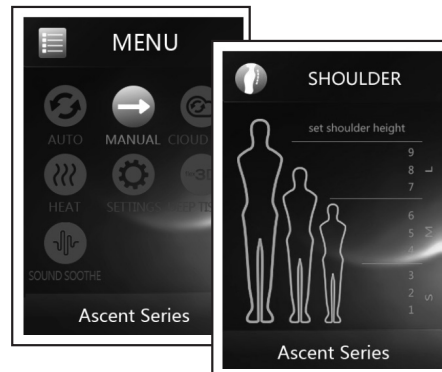

OPTION	MODE	DESCRIPTION
Mode	Pétrissage	Votre dos est pétri par de petits mouvements circulaires appliqués de chaque côté de votre colonne vertébrale.
	Tap Touch	Un massage avec tapotements et roulements
	Percussion	Des tapotements rapides alternés le long de la colonne vertébrale stimulent les muscles et les articulations de la région lombaire. Ce massage reproduit la technique de massage à percussion employée en médecine sportive dans le cadre de thérapie musculaire en profondeur.
	Shiatsu	Un roulement doux masse le long de votre dos, près de votre colonne vertébrale.
	Pétrissage + perc.	Combine un mouvement de pétrissage circulaire à de rapides tapotements en mode percussion.
	Sync audio	Lorsque branché à un téléphone intelligent ou à une tablette, il synchronise le massage avec la musique.
Focus Vous devez choisir un MODE de massage avant de sélectionner la cible (FOCUS) du massage.	Full	Masse votre corps en entier.
	Zone	Concentre le massage sur une zone limitée. Utilisez les boutons Position pour positionner la zone de massage où vous le voulez. Choisir entre les plages de zone courte (3 po), moyenne (6 po) et longue (9 po).
	Spot	Masse votre dos à un seul endroit. Utilisez les boutons de position pour placer le massage exactement là où vous le souhaitez.
Largeur		Ajustez la portée horizontale du massage pendant les modes Tap Touch, Percussion ou Shiatsu. Les options sont : larges (par défaut), moyennes et étroites.
Vitesse		En mode manuel, ajustez la vitesse du massage (kneading et tap touch).

REMARQUE : Tous les massages manuels comprennent un massage des pieds/mollets et un massage à l'air Cloud Touch.

UTILISER LES PROGRAMMES « DEEP TISSUE » (TISSUS PROFONDS)

Programmes « Deep Tissue »

1. Sélectionner l'un des programmes **Deep Tissue** (tissu profond) suivants :
 - **Deep Stretch (étirement en profondeur)** : Étirement du dos intense pour une pénétration musculaire en profondeur.
 - **Deep Breath (respiration profonde)** : synchroniser sa respiration avec le mouvement rythmique du fauteuil et se détendre dans une profonde méditation.
 - **Deep Soothe (apaisement profond)** : se détendre avec l'acupression pour un massage profond et apaisant.

Personnaliser la cible de votre massage Deep Tissue en sélectionnant l'un des réglages suivants :

- **Full**: Masse votre corps en entier.
- **Zone**: Concentre le massage sur une zone limitée. Utilisez les boutons Position pour positionner la zone de massage où vous le voulez. Choisir entre les plages de zone courte (3 po), moyenne (6 po) et longue (9 po).
- **Spot**: Masse votre dos à un seul endroit. Utilisez les boutons de position pour placer le massage exactement là où vous le souhaitez.

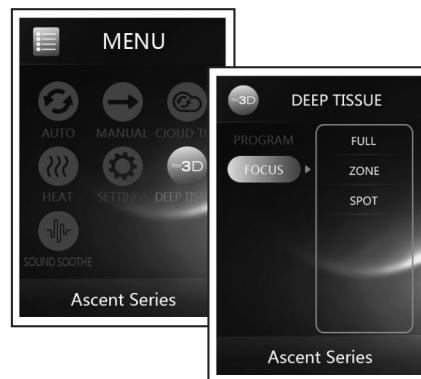
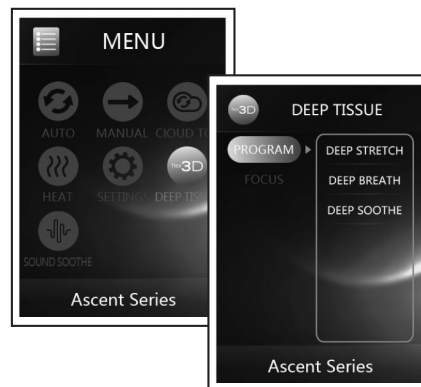

CONFIGURATION DE CLOUD TOUCH, HEAT ET AUTRES RÉGLAGES

Configurer la ou les zones de concentration et l'intensité d'un massage Cloud Touch.

Le massage Cloud Touch utilise de l'air pour vous masser de la tête aux pieds. Vous pouvez sélectionner une ou plusieurs zones de massage Cloud Touch et définir l'intensité à n'importe quel moment pendant un programme de massage automatique. Vous pouvez également profiter d'un massage Cloud Touch indépendamment de tout programme automatique.

1. Dans le menu principal, sélectionner **CLOUD TCH** pour afficher le menu Cloud Touch.
2. Sélectionner **FOCUS**, puis sélectionner la ou les zones que vous souhaitez activer. Vous devez sélectionner une concentration de massage avant de choisir l'intensité.
3. Sélectionner **INTENSITY** (intensité), puis sélectionner l'intensité d'air souhaitée, ou sélectionner OFF (arrêt) pour arrêter le massage Cloud Touch.

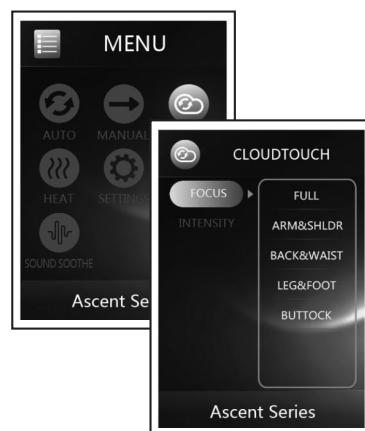

ASTUCE : Pendant n'importe quel massage, appuyez sur le bouton **Cloud** sur la télécommande pour ajuster l'intensité de Cloud Touch. L'intensité sélectionnée s'affiche à côté de **Cloud Tch** dans le coin supérieur gauche de l'écran principal. Pendant n'importe quel massage, appuyer sur le bouton Cloud de la télécommande pour ajuster l'intensité Cloud Touch.

Utiliser la chaleur du dossier

Le réglage de chaleur par défaut du dossier est Off (désactivé). Pour activer la chaleur, appuyez sur le bouton **HEAT** sur la télécommande ou sélectionnez **HEAT** dans le menu principal, puis sélectionnez **ON** (marche).

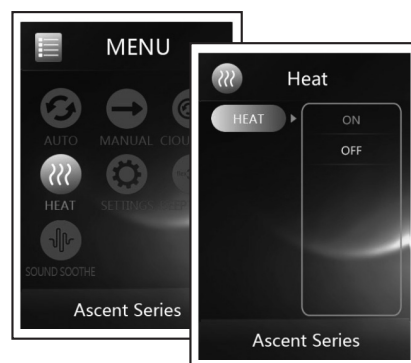

Régler l'intensité du massage du dos

1. Dans le menu principal, sélectionnez **SETTINGS** (réglages) pour afficher le menu Settings.
2. Dans le menu principal, sélectionner **INTENSITY** (intensité), puis choisir l'intensité de massage du dos souhaitée.

ASTUCE : Utilisez les boutons de navigation sur l'écran principal pour configurer les réglages dans le coin supérieur gauche.



Réglage de la vitesse du rouleau sous les pieds

Vous pouvez définir la vitesse du rouleau sous les pieds à slow (lente), medium (intermédiaire) ou fast (rapide). Il vous est aussi possible de désactiver les rouleaux.

1. Dans le menu principal, sélectionnez **SETTINGS** (réglages) pour afficher le menu Settings.
2. Sélectionner **FOOT SPD**, puis la vitesse souhaitée.

ASTUCE : Utilisez les boutons de navigation sur l'écran principal pour configurer les réglages dans le coin supérieur gauche.



- ⦿ Le massage des pieds est trop doux? Enlevez les semelles adoucissantes d'en dessous de vos pieds. Pour installer vos semelles adoucissantes, vous n'avez qu'à ouvrir les fermetures éclair des espaces de massage pour les pieds/jambes, retirer les semelles de la base des espaces de massage, puis fermer les fermetures à glissière.

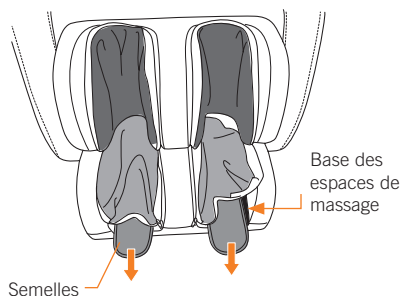

Configurer et désactiver la fonction Stretch (étirement)

Vous pouvez régler la direction d'étirement pour vos jambes vers le haut ou vers le bas. Vous pouvez également désactiver la fonction. Lorsque la fonction d'étirement est désactivée, les programmes Energize ne comprennent pas la fonction d'étirement. Lorsque le fauteuil est éteint, puis réactivé, le réglage d'étirement se réinitialise pour être actif de nouveau.

1. Dans le menu principal, sélectionner **SETTINGS** (réglages) pour afficher le menu Settings.
2. Sélectionner **STRETCH** (étirement), puis le réglage souhaité.

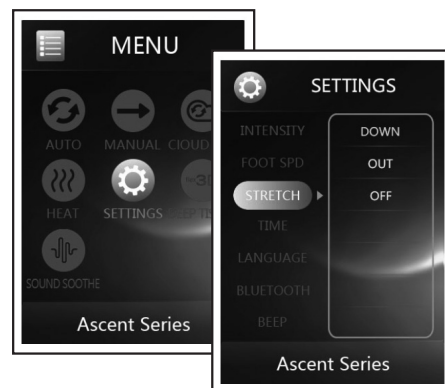

Configuration de la durée du massage

Vous pouvez définir la durée de massage sur 10 (par défaut), 20 ou 30 minutes.

1. Dans le menu principal, sélectionnez **SETTINGS** (réglages) pour afficher le menu Settings.
2. Sélectionnez **TIME** (durée), puis sélectionnez la durée souhaitée pour le massage.

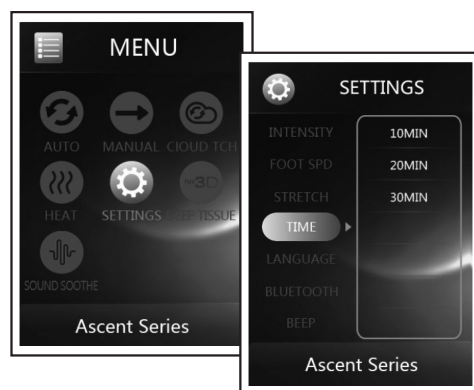

Choisir une langue

Vous pouvez décider d'afficher l'ensemble du texte d'interface en anglais, en français, en chinois mandarin, en coréen ou en vietnamien.

1. Dans le menu principal, sélectionnez **SETTINGS** (réglages) pour afficher le menu Settings.
2. Sélectionner **LANGUAGE** (langue), puis la langue souhaitée.

Suivre les étapes suivantes pour revenir à l'affichage en anglais si vous sélectionnez une autre langue que l'anglais et que vous ne la comprenez pas.

1. Éteindre le fauteuil, puis le remettre en marche.
2. Sélectionner l'option du milieu à l'écran pour afficher l'écran Settings (réglages).
3. Sélectionner la cinquième option à l'écran pour afficher les quatre langues sur le côté droit de l'écran.
4. Sélectionner **EN** pour revenir à l'affichage en anglais.



Connexion d'un appareil au système sonore de qualité supérieure Altec Lansing

Votre fauteuil de massage intègre des haut-parleurs Altec Lansing de qualité supérieure auxquels vous pouvez vous connecter via Bluetooth. Par défaut, le réglage Bluetooth est On (activé).

1. Dans le menu principal, sélectionnez **SETTINGS** (réglages) pour afficher le menu Settings.
2. Sélectionner **BLUETOOTH**, puis vérifier qu'il est défini à On. Le fauteuil de massage est détectable par votre dispositif.
3. À l'aide de votre appareil, rechercher des appareils BlueTooth et sélectionner **Novo XT2** pour vous connecter. *Consultez les instructions de votre dispositif pour obtenir de plus amples renseignements.*
4. Profitez de votre musique favorite ainsi que de votre massage préféré.



Configurer le son de la télécommande

Vous pouvez choisir d'entendre ou non, un bip lorsque vous appuyez sur les boutons de la télécommande.

1. Dans le menu principal, sélectionnez **SETTINGS** (réglages) pour afficher le menu Settings.
2. Sélectionner **BEEP**, puis On (activé) ou Off (désactivé).



Profitez de pistes sonores apaisantes sur le thème de la nature

1. Dans le menu principal, sélectionnez **SETTINGS** pour afficher le menu Settings.
2. Sélectionnez **BLUETOOTH** et vérifiez que Bluetooth est activé.
3. Dans le menu principal, sélectionnez **SOUND SOOTHE**.
4. Sélectionnez **SOUND**, puis faites votre choix parmi huit pistes sonores relaxantes sur le thème de la nature.
5. Sélectionnez **VOLUME** pour régler le volume souhaité pour Sound Soothe.

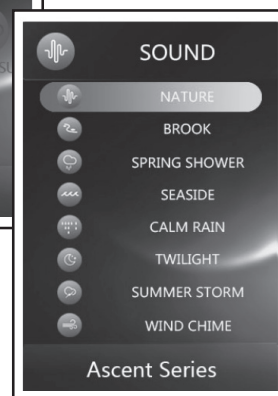

CONTRÔLEZ VOTRE NOVO XT2 DEPUIS VOTRE TÉLÉPHONE!



Téléchargez l'application du



ou de



soin et entretien

Afin de vous assurer que votre produit fonctionne bien et qu'il conserve une belle apparence, veuillez suivre ces consignes faciles d'entretien.

DANGER :

1. Assurez-vous de déconnecter le cordon d'alimentation de la prise électrique avant de procéder au nettoyage. (Également indiqué sur la page sur la sécurité.)
2. Nettoyer le boîtier de commande et l'interrupteur à l'aide d'un linge sec seulement. Ne nettoyez jamais le système de commande ou le bouton d'alimentation à l'aide d'un linge humide.

MISE EN GARDE :

1. Avant de procéder au nettoyage de toute la surface du produit à l'aide d'une solution nettoyante, veuillez à en faire l'essai sur une petite portion camouflée du produit afin de vous assurer qu'elle n'entraîne pas de décoloration.
2. N'utilisez pas de benzène, de diluant ou de solvant pour nettoyer le produit.

Norme de nettoyage pour faux cuir ou chiffon : W

Pour maintenir votre produit Human Touch en état optimal, époussetez-le fréquemment ou passez-y l'aspirateur à l'aide d'une brosse douce. Seuls les nettoyeurs à l'eau pour meubles conviennent au nettoyage de ce produit. Pour traiter les taches, appliquez localement un shampoing pour meubles ou un détergent moussieux doux.

Entretien et réparation :

1. La mécanique de cet appareil a été conçue et construite afin de ne nécessiter aucun entretien. Aucune lubrification ni entretien périodique ne sont nécessaires. (texte spécifique non dicté par une réglementation)
2. Votre fauteuil doit être réparé par un représentant du service autorisé uniquement.

Environnement d'utilisation et de rangement :

1. Ne placez pas le fauteuil sous le rayonnement direct ou réfléchi du soleil, car les rayons ultraviolets terniront rapidement la couleur de la garniture et entraîneront la détérioration rapide de la garniture SoftHyde.
2. Pour éviter des dommages, utilisez votre fauteuil dans une température ambiante située entre 5 et 40 degrés Celsius (41 et 104 degrés Fahrenheit) avec une humidité relative de 10 à 70 % (sans condensation).
3. Pour éviter d'endommager la garniture, assurez-vous qu'il n'y a ni objet pointu dans vos poches ni boutons ou fermetures à glissière qui pourraient entrer en contact avec le fauteuil.
4. Ne placez pas le fauteuil là où une quantité excessive de poussière et de poils d'animaux pourraient migrer dans les composants électriques et mécaniques du fauteuil; ceci pourrait causer un dysfonctionnement avec le temps.
5. Lorsqu'il n'est pas utilisé pendant une période prolongée, nous recommandons de couvrir le fauteuil, d'enrouler le cordon d'alimentation et de placer l'unité dans un environnement exempt de poussière et d'humidité.
6. Pour éviter les dommages, entreposez votre fauteuil à une température ambiante entre -15 et 50 degrés Celsius (5 et 122 degrés Fahrenheit) avec des niveaux d'humidité de 10 à 70 % (sans condensation); un produit entreposé dans des températures froides pourrait avoir besoin de 48 heures à température ambiante pour fonctionner correctement.
7. N'entreposez pas le produit près d'un chauffage actif ou d'une flamme.

vous éprouvez des difficultés?

Votre fauteuil de massage Novo est une combinaison sophistiquée d'éléments mécaniques, électroniques et logiciels fonctionnant conjointement pour vous procurer l'ultime massage. Une telle complexité peut donner lieu à ce que nous appelons la « confusion » du fauteuil de massage. Par conséquent, si votre fauteuil de massage devait présenter tout comportement anormal, veuillez procéder comme suit pour le réinitialiser :

1. Appuyez sur le bouton **ON/OFF** (marche/arrêt) sur la télécommande, puis sélectionnez **RESTORE** pour remettre le fauteuil en position verticale.
2. Mettez l'interrupteur d'alimentation se trouvant à l'arrière du fauteuil en position d'arrêt (OFF).
3. Débranchez le fauteuil de la source d'alimentation.
4. Attendez 30 secondes.
5. Rebranchez le fauteuil dans la source d'alimentation, puis remettez l'interrupteur d'alimentation en position de marche (ON).

Si votre chaise n'a pas de pouvoir:

1. **Vérifiez le cordon d'alimentation** - Assurez-vous que le cordon d'alimentation du fauteuil est bien branché et qu'il n'est pas endommagé.
2. **Vérifiez la prise murale** - Branchez un appareil qui fonctionne dans la prise pour vous assurer que celle-ci fonctionne.
3. **Remplacer le fusible** - Utilisez un tournevis à tête plate pour faire tourner le porte-fusible (situé à côté de l'interrupteur d'alimentation) dans le sens antihoraire jusqu'à ce qu'il ressorte. Remplacez le fusible par l'un des fusibles de rechange fournis avec votre fauteuil. ou tout fusible 250V, 5A.

Comme pour n'importe quel appareil électronique, cette simple séquence de réinitialisation résoudra beaucoup de problèmes. Cependant, si le problème persiste, veuillez procéder comme suit avant de contacter notre équipe du service à la clientèle (ceci nous aidera à vous aider beaucoup plus rapidement) :

1. Repérez le numéro de série sur l'étiquette à l'arrière du fauteuil et prenez-le en note.
2. Trouvez votre preuve d'achat, car vous en aurez besoin pour traiter toute réclamation sous garantie.
3. Écrivez les étapes spécifiques que vous avez accomplies avant d'expérimenter le problème. Par exemple : « Je me suis assis dans le fauteuil, puis j'ai sélectionné Cloud Touch sur la télécommande, puis j'ai sélectionné Foot/Calf, puis j'ai entendu un bruit fort anormal. »
4. Vous êtes maintenant prêt à nous contacter!

Vous éprouvez des difficultés? Contactez notre équipe du service à la clientèle au **800-355-2762**, du lundi au jeudi de 7h à 16h30, le vendredi de 7h à 15h30 HNP ou à l'adresse courriel **csadmin@humantouch.com**

Fiche technique*

Tension de fonctionnement :	110 à 120 volts CA, 60 Hz
Consommation d'énergie :	1,3 A
Port USB :	5 V, 500 MA
Dimensions du fauteuil (relevé) :	63 po Lon. x 31 po Lar. x 43 po H
Dimensions du fauteuil (incliné):	71 po Lon. x 31 po Lar. x 38 po H
Dégagement d'inclinaison requis :	12,7 cm
Poids du produit :	123,8 kg.
Poids de charge maximal :	129,27 kg

**La fiche technique est sujette à modifications sans préavis.*



human touch®

humantouch.com

855.794.5660

Enregistrez votre produit **EN LIGNE** dès maintenant

www.humantouch.com/register



Human Touch® Novo XT2

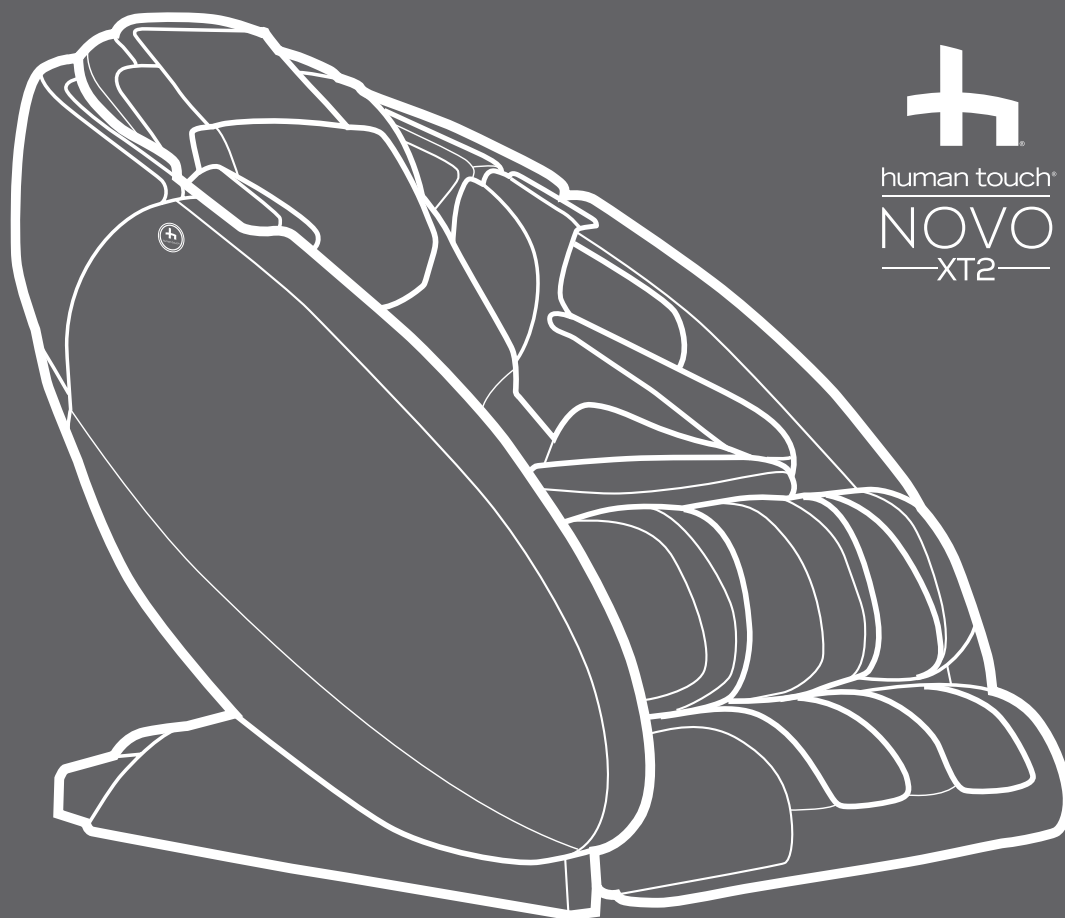

ESPAÑOL

Silla de masaje Human Touch®
manual de uso y cuidado

Registre su producto **EN LÍNEA** hoy

www.humantouch.com/register



Durante más de 35 años, Human Touch se ha establecido como líder de la industria que cambia las vidas de sus clientes con productos y servicios que los ayudan a sentirse, desempeñarse y vivir en la mejor manera posible. Ofrecemos productos desarrollados en colaboración con la comunidad médica y expertos de la industria, productos que combinan tecnología patentada, artesanía y ergonomía inteligente con un diseño superior para ofrecer alivio terapéutico para todos.

Nuestras sillas de masaje, sillas reclinables Perfect Chair® y un conjunto de soluciones innovadoras en evolución, líderes de la industria, comparten los atributos de facilidad de uso, atención al rendimiento y calidad, y diseño para adaptarse a casi cualquier estilo de vida. Estos atributos son muy apreciados por nuestros clientes y obtienen premios y el reconocimiento de toda la industria. Como resultado, Human Touch permite a la gente a disfrutar de una mayor salud y vitalidad en sus profesiones, actividades y vida cotidiana. Y con una población cada vez más consciente de los beneficios del bienestar, Human Touch extiende su liderazgo de marca y soluciones disponibles para el beneficio de todos.

humantouch.com

Orgullosamente avaladas por:



Registre su producto en www.humantouch.com para garantizar que su producto esté en nuestro sistema y simplificar el proceso de garantía, en caso de que la necesite.

©2018 Human Touch®, LLC. Patentes en proceso y derechos de propiedad intelectual vigentes.

El uso de este producto no garantiza ni implica declaraciones médicas. Human Touch es una marca registrada de Human Touch®, LLC. ALTEC LANSING y los logotipos relacionados son marcas registradas de AL Infinity y se usan bajo licencia.

HT-Novo XT2

Silla de masaje Human Touch®

No es un sueño.

Este es usted **alcanzando su máximo.**

Su mente en su punto más ingenioso.

Su cuerpo rejuvenecido.

Su alma energizada.

Esta es la **Serie Ascent de Human Touch®.**

ESPAÑOL

Con un diseño impresionante y el mejor desempeño de su clase, la silla Human Touch® Novo XT2 ofrece un masaje terapéutico que se puede personalizar para adaptarse a su estilo de vida. Disfrute de la máxima relajación al conectar su dispositivo Bluetooth al sistema de sonido premium Altec Lansing o usar el sistema Sound Soothe para sumergirse por completo en una variedad de sonidos de la naturaleza. Nuestra aplicación descargable le permite controlar la silla desde un dispositivo Android o iOS.

Trabaja duro. Entiende lo importante que es revitalizarse, física y mentalmente, para rendir al máximo y estar lo mejor posible. Su éxito depende de cómo empieza y termina su día. Recargue su ritual diario con una silla de masaje **Human Touch de la Serie Ascent** y obtenga su ventaja de alto rendimiento. Con su cuerpo rejuvenecido, usted experimentará un mayor nivel de confianza, motivación y claridad.



MAÑANA Y NOCHE. PROGRAME SU DÍA CON LA SILLA DE MASAJES HUMAN TOUCH® DE LA SERIE ASCENT Y LIBERE TODO SU POTENCIAL.

manténgala en forma segura

INSTRUCCIONES DE SEGURIDAD IMPORTANTES

Cuando utilice un artefacto eléctrico, debe tener siempre precauciones especiales, incluidas las siguientes:

Lea todas las instrucciones antes de usar este artefacto.



PELIGRO: Para reducir el riesgo de sacudida eléctrica:

Desconecte siempre este producto del tomacorriente inmediatamente después de usarlo y antes de limpiarlo.



ADVERTENCIA: Para reducir el riesgo de quemaduras, incendio, sacudida eléctrica o lesiones personales:

- No coloque las manos ni los dedos cerca del mecanismo de masaje, ni de los rodillos mientras este producto esté en funcionamiento. Tocar el mecanismo puede producir lesiones causadas por los rodillos que producen un efecto de compresión.
- Si el cable de alimentación está deteriorado, el fabricante, su agente de servicio o una persona calificada similar debe reemplazarlo para evitar peligros.
- Un artefacto nunca debe dejarse desatendido mientras esté conectado. Cuando no esté en uso, desconéctelo del tomacorriente antes de colocarle o retirarle piezas.
- No lo ponga en funcionamiento bajo una sábana o cojín. Puede ocurrir el calentamiento excesivo y producir un incendio, sacudida eléctrica o lesiones personales.
- Se requiere su supervisión muy de cerca cuando este artefacto es utilizado por, con o cerca de niños, personas inválidas o discapacitadas. Mantenga a los niños retirados del apoyapies cuando esté extendido (o de otras piezas similares).
- Utilice este producto solamente para el uso que se describe en este manual. No utilice conexiones no recomendadas por el fabricante.
- Nunca haga funcionar este artefacto si tiene un cable o enchufe dañado, si no funciona correctamente, si se ha caído o deteriorado, o si ha caído en el agua. Devuelva este producto a un centro de servicio para su revisión y reparación.
- No hale este artefacto por el cable de alimentación, ni utilice el cable como mango.
- Mantenga siempre el cable de alimentación alejado de superficies calientes.
- Nunca haga funcionar este artefacto con los orificios de ventilación obstruidos. Mantenga los orificios de ventilación libres de pelusa, cabellos y cosas por el estilo.
- Nunca deje caer ni introduzca objetos en ningún orificio o abertura.
- No se utilice en exteriores.
- No se utilice en lugares donde se empleen productos en aerosol (spray) o donde se administre oxígeno.
- Para desconectarlo, apague todos los controles colocándolos en posición OFF y luego retire el enchufe del tomacorriente.
- No masajee ninguna zona del cuerpo que esté hinchada, inflamada o cubierta con erupciones.
- No se utilice si presenta dolor en las pantorrillas de causa desconocida.
- No utilice este producto sobre el piso húmedo o mientras alguna parte del cuerpo esté en contacto con tuberías o tomas de tierra similares.
- Conecte siempre este artefacto a un tomacorriente debidamente conectado a tierra. Consulte las INSTRUCCIONES DE PUESTA A TIERRA.
- No use este producto si escucha ruido más fuerte del sonido normal.
- No se ponga de pie sobre el artefacto. Úselo solamente sentado.
- Tenga cuidado al usar las superficies calientes. Pueden causar quemaduras serias. No lo use en zonas de la piel muy sensibles o con problemas de circulación. El uso de calor por niños o personas discapacitadas puede ser peligroso sin la atención de otras personas.

Precauciones de seguridad

- Se recomienda usar ropa cómoda mientras se utiliza este producto.
- Este producto ha sido diseñado para usarlo en posición relajada. Nunca fuerce ninguna parte del cuerpo hacia el área del espaldar mientras los rodillos estén en movimiento.
- Si siente alguna molestia anormal durante el funcionamiento de este producto, apague la alimentación eléctrica de inmediato y no utilice este producto. Consulte a su médico.
- No se siente sobre el control.
- No hale el cable de CA.
- Cuando utilice este producto después de haberse mantenido almacenado, compruebe que funciona debidamente antes usarlo.
- Compruebe siempre que no haya obstáculos detrás del producto y que haya espacio suficiente para reclinarlo.

CONSERVE ESTAS INSTRUCCIONES

No intente reparar este producto usted mismo.

Este producto está diseñado para uso personal en casa. Su uso comercial anula la garantía.

Instrucciones de puesta a tierra:

Este producto debe estar conectado a tierra. En caso de mal funcionamiento o avería, la puesta a masa ofrece una vía de menor resistencia para la corriente eléctrica para reducir el riesgo de sacudida eléctrica. Este producto está equipado con un cable que tiene un conductor de puesta a tierra del equipo y un enchufe de puesta a tierra. El enchufe se debe conectar a un tomacorriente adecuado que esté correctamente instalado y puesto a tierra, en conformidad con todos los códigos y ordenanzas locales.



ADVERTENCIA: La conexión inadecuada del conductor de puesta a tierra del equipo puede resultar en riesgo de sacudida eléctrica. Si no está seguro de que este producto esté correctamente puesto a tierra, consulte con un electricista calificado o con un técnico de servicio. No modifique el enchufe suministrado con el producto. Si no corresponde con el tomacorriente, haga que un electricista calificado le instale un tomacorriente adecuado.

Este producto se usa en circuitos normales de 120 voltios y tiene un enchufe de puesta a tierra similar al enchufe que se muestra en la ilustración (A). Se puede utilizar un adaptador temporal similar al que se muestra en las ilustraciones (B) y (C) para conectar este enchufe a un receptáculo de 2 polos como el que se muestra en la ilustración B, en caso de no tener disponible un enchufe debidamente puesto a tierra. El adaptador temporal se debe utilizar sólo hasta que un electricista calificado instale un tomacorriente debidamente conectado a tierra (ilustración A). La pestaña rígida en forma de oreja, de color verde, o similar, que sale del adaptador se debe conectar a una toma de tierra permanente, como por ejemplo, una tapa de cajetín de tomacorriente debidamente puesta a tierra. Cuando se use el adaptador, se debe asegurar con un tornillo de metal.

Para todos los productos conectados con un cable con puesta a tierra:

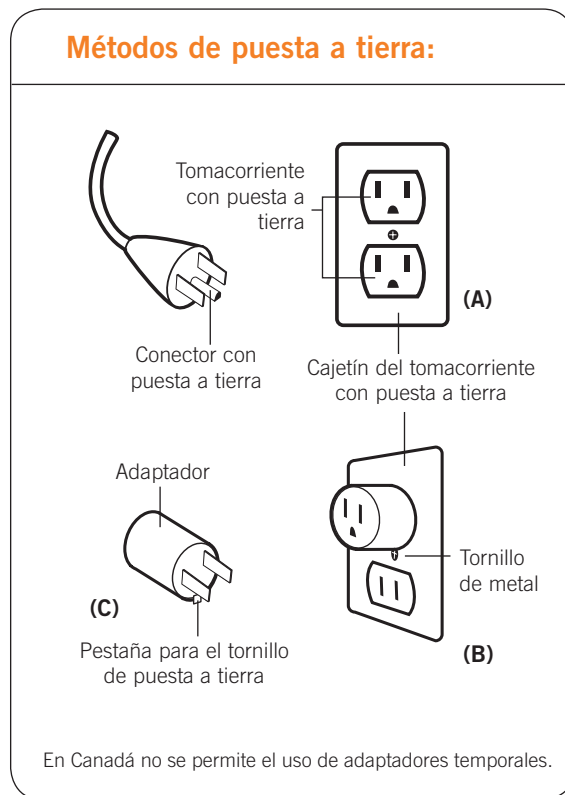

Este dispositivo cumple con la Parte 15 de las Reglas de la Comisión Federal de Comunicaciones (Federal Communications Commission, FCC). El funcionamiento está sujeto a las dos condiciones siguientes: (1) Este dispositivo no puede causar interferencias perjudiciales, y (2) este dispositivo debe aceptar cualquier interferencia recibida, incluidas interferencias que puedan causar un funcionamiento no deseado.



ADVERTENCIA: Este producto está equipado con un protector térmico de restablecimiento. Es una característica de seguridad adicional para protegerle a usted y al producto contra el recalentamiento. Si el producto se detiene repentinamente y no arranca, coloque el interruptor principal ubicado en la parte posterior del producto en posición de apagado (Off) y no ponga el producto en funcionamiento al menos durante 30 minutos. Si no apaga el producto, el producto puede reiniciar el funcionamiento de repente mientras se enfría.

prepárese

Desenvuelva el producto

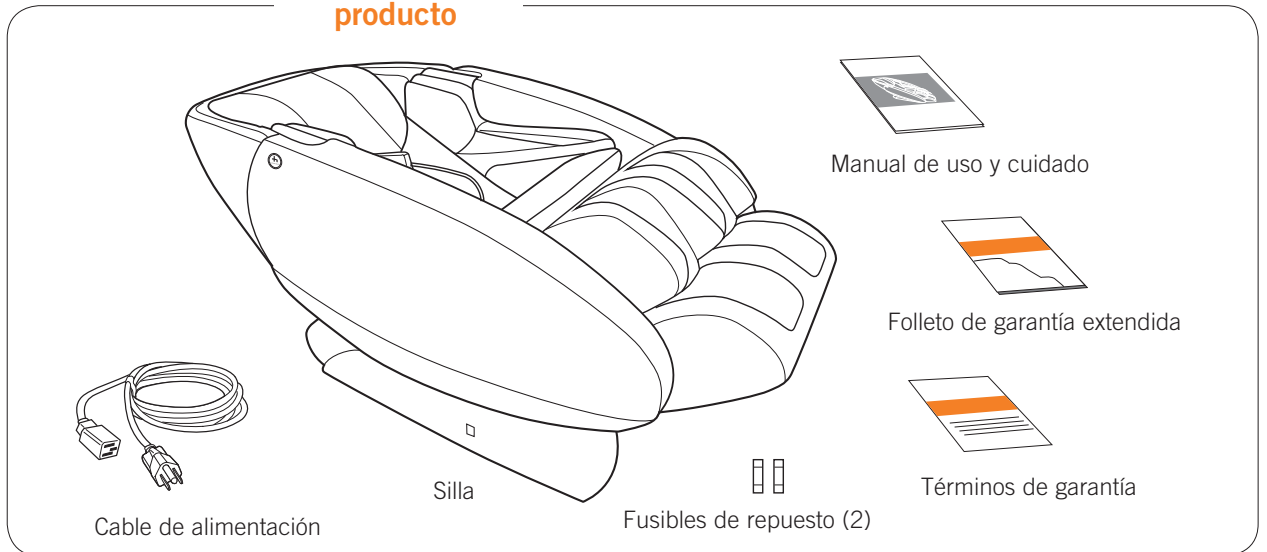

Escoja el lugar

Al decidir dónde colocar su Novo XT2, considere lo siguiente:

- Ubique la unidad en una superficie plana, lejos de la luz directa del sol o de cualquier otra fuente directa de calor (para evitar la descoloración).
- Si desea colocar la unidad sobre una superficie dura, se recomienda colocar una alfombra o una colchoneta suave debajo de la unidad para evitar daños en el piso (mínimo 121 cm x 71 cm).
- Para acomodar el apoyapies al desplegarlo, compruebe que el área en la parte delantera de la silla tenga un espacio libre de al menos 81 cm.

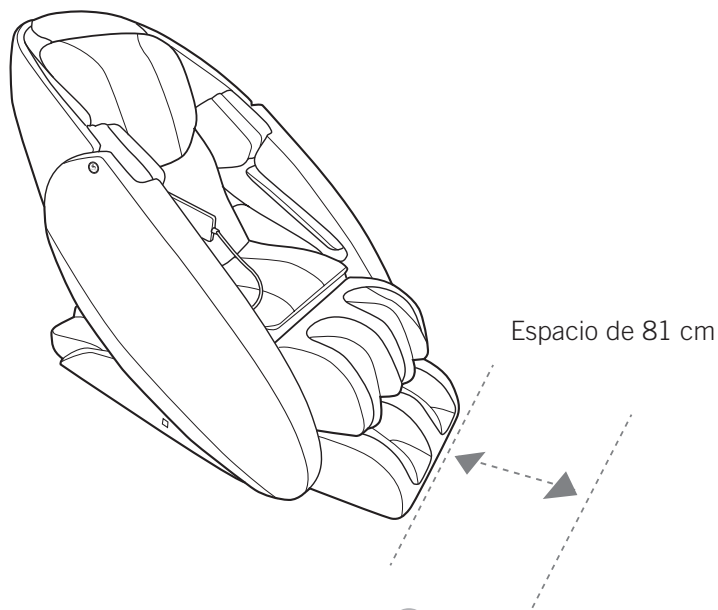

¡Instalar la silla de masaje es fácil! Simplemente conecte el cable de alimentación ¡y listo!

Mueva la silla al lugar deseado

ATENCIÓN: Para evitar lesiones o daños al producto, para mover la silla se deben emplear dos o más personas.

1. Empuje el espaldar y levante los laterales frontales; para ello se deben emplear dos personas. **ADVERTENCIA:** No levante la silla por el apoyapiés. Nunca eleve el apoyapiés manualmente.
2. Desplace la silla sobre sus ruedas hasta la ubicación deseada.
3. Baje la silla suavemente hasta que toque el suelo: **ADVERTENCIA:** Dejar caer la parte delantera de la silla al piso puede dañar la silla y/o el piso.

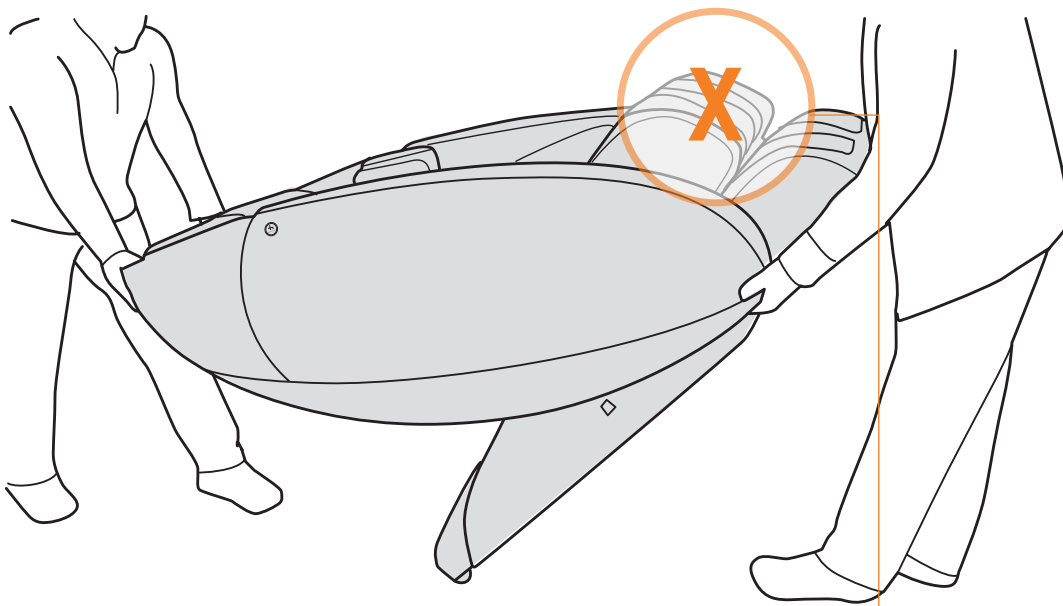

ADVERTENCIA: NO LEVANTE LA SILLA POR EL APOYAPIÉS.

tome asiento

Enciéndala

1. Conecte el cable de alimentación a un tomacorriente de 120 voltios.
2. Coloque el interruptor de alimentación ubicado en la parte derecha de la silla en posición de encendido (On).
3. Verifique que el control remoto esté asegurado en el bolsillo para el control remoto y siéntese.



Ajuste el ángulo de inclinación

Presione el botón **STOP/POWER/RESTORE** (Detener/Encendido/Restablecer) en el control remoto y luego use los botones **BACK** (Espaldar) para reclinar la silla al ángulo deseado.

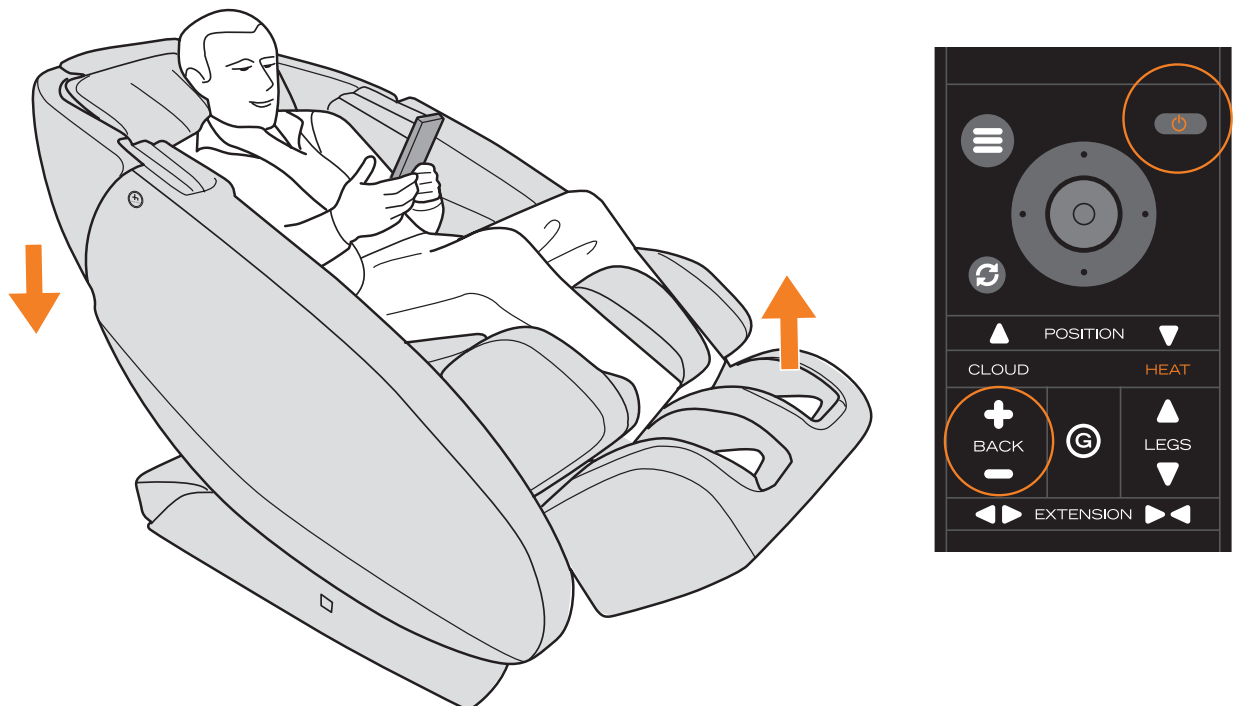

¡Ahora siéntese y póngase cómodo! Está a punto de experimentar un masaje verdaderamente asombroso.

Ajuste el ángulo del apoyapies

Use los botones **LEGS** (Piernas) para ajustar el ángulo del apoyapies de manera que sus pies estén en la parte inferior y sus pantorrillas presionen la pared posterior de las cavidades de los masajeadores de pantorrillas.



Si sus pantorrillas no presionan la pared posterior de las cavidades de los masajeadores de las pantorrillas, use los botones de **LEGS EXTEND/LEGS RETRACT** (Estirar/Recoger piernas) para extender los masajeadores de pantorrillas hasta que estén en esa posición.



ADVERTENCIA: No se sienta o se pare sobre el masajeador de pantorrillas para evitar lesiones o daños permanentes a la silla.

tome el control

SE MOSTRARÁ LA PANTALLA DE ESTADO DURANTE SU MASAJE, PARA OFRECER UNA REFERENCIA RÁPIDA PARA LA SIGUIENTE INFORMACIÓN

Esta práctica pantalla no solo muestra el estado actual de cada uno de los ajustes, sino que además le permite configurar cada ajuste. Use los botones de navegación arriba/abajo para desplazarse por los ajustes; use los botones derecha/izquierda para modificarlos.

Speed — T La velocidad del masaje de la espalda (no configurable cuando se selecciona el masaje Shiatsu o Audio Sync).

Cloud TCH — La intensidad de Cloud Touch.

Foot SPD — La velocidad del rodillo ubicado debajo de los pies.

Width — El rango del masaje horizontal Shiatsu, por Percusión, o por Golpeteo.

3D — La intensidad del masaje de la espalda (no puede configurarse durante un masaje de tejidos profundos).

La cantidad de tiempo restante de la sesión de masaje actual

Ilustra las áreas que se están masajeando

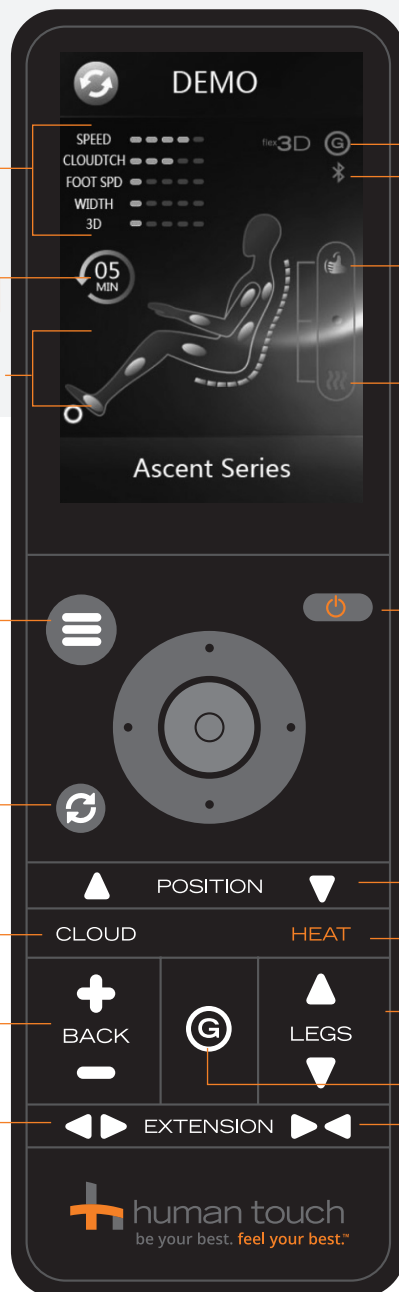

Indica si la silla está en posición ZeroG

Indica si la silla está conectada a un dispositivo Bluetooth

Las técnicas de masaje que se están aplicando actualmente

Indica si el calor está activado

Menú — Muestra el menú principal.

Auto — Muestra el menú de programas automáticos. Cuando se esté ejecutando un programa automático, presione para alternar entre programas automáticos. El programa activo se muestra en la parte superior de la pantalla de estado.

Cloud — Presione para ajustar la intensidad de Cloud Touch. La intensidad seleccionada se muestra en la esquina superior izquierda de la pantalla.

Back — Presione y manténgalo presionado para reclinar/inclinar el respaldo.

Extender piernas — Mantenga para extender el apoyapiés.

NOTA: Durante los programas automáticos, se mide automáticamente la longitud de su pierna y el programa se ajusta como corresponde.

Stop (Detener)/Power (Encendido)/Restore (Restablecer) — Presione este botón:

- Para encender el control remoto.
- Seleccione STOP (Detener) para detener el masaje inmediatamente.
- Seleccione POWER OFF (Apagar) y luego seleccione RESTORE (Restablecer) para hacer que la silla regrese a la posición completamente vertical antes de salir.

Posición — Use para mover los rodillos de masaje a la posición deseada cuando disfrute de un masaje ZONE de espalda o masaje en un SPOT específico. Consulte Modos de masaje manual en la página 46 para más información.

Heat — Presione para activar y desactivar el calor. Cuando el calor está activado, el icono de calor de la pantalla se muestra en rojo.

Piernas — Mantenga presionado para subir o bajar el apoyapiés.

ZeroG® — Mantenga presionado para posicionar la silla automáticamente en modo ZeroG, y levantar los pies por encima de su corazón para máximo alivio de la columna vertebral.

Recoger piernas — Mantenga presionado para retraer el apoyapiés.

Si no usa la silla durante tres minutos, la pantalla del control se apaga automáticamente. Presione el botón **Stop/Power/Restore** para reanudar el uso. La silla restablece todos los ajustes a sus valores predeterminados.

Si usa la silla de masaje seguidamente durante más de una hora puede sobrecalentarse y apagarse; esto es normal. Espere que se enfríe durante 30 minutos antes de utilizarla nuevamente.

Escoja entre 35 programas automáticos según su necesidad actual, o bien configure su propio masaje personalizado con las pantallas de Masaje manual. También puede controlar la intensidad del masaje de aire de Cloud Touch. Para un masaje ultracalmante, active el calor y conecte su teléfono inteligente o tablet al sistema de sonido premium Altec Lansing de la silla. O seleccione la función Sound Soothe, y elija entre ocho relajantes pistas de sonido de la naturaleza.

USO DE LOS PROGRAMAS AUTOMÁTICOS

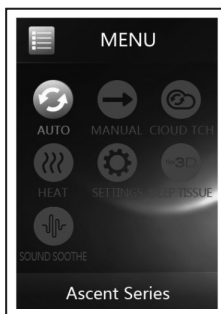

1. Desde el menú principal, seleccione **AUTO** para visualizar el menú **Auto Programs** (Programas automáticos).

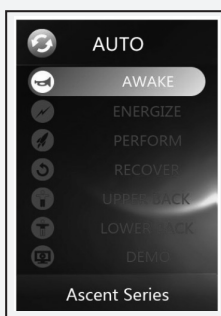

- AWAKE (DESPERTAR)** - Lo despierta y prepara para el día.
- ENERGIZE (ENERGIZAR)** - Lo calma y estira de la cabeza a los pies.
- PERFORMANCE (RENDIMIENTO)** - Lo mece suavemente a la vez que ofrece un masaje con aire Cloud Touch más intenso.
- RECOVERY (RECUPERAR)** - Se concentra en aliviar la tensión en cuello y hombros.
- UPPER BACK (ESPALDA ALTA)** - Centra el masaje en la parte superior de la espalda.
- LOWER BACK (ESPALDA BAJA)** - Centra el masaje en la parte baja de la espalda.
- DEMO** - Demuestra todas las técnicas de masaje de la silla.

2. Antes de seleccionar un programa de masaje automático, compruebe que sus pies estén firmemente presionados contra el fondo de la cavidad de masaje de pies/pantorrillas. **IMPORTANTE: Poco después de que comience el masaje, el masajeador de pies/pantorrillas se extiende/recoge para medir la longitud de sus piernas. El programa utiliza esta información para ajustar el masaje a la longitud de sus piernas. Si sus pies no están firmemente presionados contra el fondo del masajeador de pies/pantorrillas, no se podrá medir la longitud de sus piernas y el programa no funcionará correctamente (no se activará la función de estiramiento, por ejemplo).**
3. Seleccione el grupo de programas automáticos que desea mostrar en la lista de programas. El programa principal se muestra en la parte superior del grupo, seguido de las variaciones de dicho programa.



- SHIATSU** - Un masaje variado que aplica intensidades suaves, medias y agresivas.
 - SWEDISH (SUECO)** - Un masaje moderado que aplica intensidades de suaves a medias.
 - SPORTS (DEPORTIVO)** - Un masaje que empieza suavemente y va aumentando hasta una intensidad agresiva.
 - THAI** - Un masaje que empieza agresivamente y va disminuyendo hasta una intensidad suave.
- NOTA:** El estilo de masaje de programa automático energizante (Energize) también incluye un programa de estiramiento independiente.

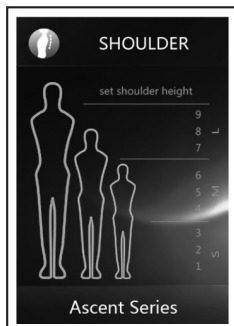

4. Seleccione el programa deseado. Se muestra la pantalla Set Shoulder Height (Configuración de altura de hombros).
 5. Ajuste la altura de los hombros hasta la posición deseada, desde pequeños (1) a grandes (9). Su masaje se asignará automáticamente a la altura de hombros seleccionada para lograr la máxima eficacia.
 6. ¡Siéntese y disfrute de un masaje de clase mundial!
- NOTA:** Puede ingresar a la pantalla Set Shoulder Height (Configuración de altura de hombros) durante cualquier masaje al presionar uno de los botones de posición en el control remoto.

tome el control

USO DE LOS MODOS DE MASAJE MANUAL

Desde el menú principal, seleccione **MANUAL** para visualizar el menú de programas manuales. Desde este menú, puede personalizar su modo de masaje de espalda, focalización, ancho y velocidad del masaje.

Si no ha seleccionado una altura de hombro desde el menú de programas manuales durante esta sesión de masaje, aparecerá la pantalla Set Shoulder Height (Configuración de altura de hombros). Ajuste la altura de los hombros hasta la posición deseada, desde pequeños (1) a grandes (9). Su masaje se asignará automáticamente a la altura de hombros seleccionada para lograr la máxima eficacia.

IMPORTANTE: Después de seleccionar la altura del hombro, no podrá seleccionar ningún ajuste manual adicional hasta que aparezca la pantalla de estado con el modo de masaje seleccionado indicado en la parte superior; el programa ahora está ahora ajustado a los parámetros seleccionados.



OPCIÓN	MODO	DESCRIPCIÓN
Mode (Modo)	Kneading (Amasamiento)	Masajea la espalda con un movimiento circular pequeño a ambos lados de la columna vertebral simultáneamente.
	Tap Touch (Toques)	Un masaje pulsante y ondulante.
	Percussion (Percusión)	Alterna golpes ligeros rápidos a lo largo de la columna vertebral para estimular los músculos y las articulaciones del área espinal mediante la emulación de la técnica masajeadora de percusión que se utiliza en medicina deportiva para la terapia muscular profunda.
	Shiatsu	Ondula suavemente la espalda hacia arriba y hacia abajo cerca de la columna vertebral.
	Knead+Perc (Amasar + Percusión)	Combines circular kneading motion with rapid-tapping percussion strokes.
	Audio Sync (Sincron. de audio)	Cuando está conectado a un teléfono inteligente o tableta, sincroniza el masaje con su música.
Focus (Focalización)	Full	Masajea toda su espalda.
	Zone	Concentra el masaje en una zona limitada. Use los botones para posicionar la zona de masaje según lo desee. Escoja un rango de zona entre Short (Corto, 3"), Medium (Medio, 6") o Long (Largo, 9").
	Spot	Masajea su espalda en un solo punto. Use los botones para posicionar el masaje exactamente donde lo necesite.
Width (Amplitud)		Ajusta el rango horizontal de masaje durante los modos de masaje Tap Touch, Percussion o Shiatsu. Las opciones son: wide (ancho, predeterminada), medium (medio), narrow (estrecho).
Speed (Velocidad)		En modo manual, ajusta la velocidad de masaje de amasamiento y toque.

NOTA: Todos los masajes manuales incluyen masaje de pies/pantorrillas y masaje con aire Cloud Touch.

USODE LOS PROGRAMAS DEEP TISSUE (TEJIDO PROFUNDO)

Programas Deep Tissue (Tejido Profundo)

Seleccione entre los **siguientes** programas de Tejido profundo:

- **Deep Stretch (Estiramiento profundo):** Estiramiento intenso de espalda baja para una penetración profunda del músculo.
- **Deep Breath (Respiración profunda):** Sincronice su respiración con los movimientos rítmicos de la silla y relájese en una profunda meditación.
- **Deep Soothe (Alivio profundo):** Relájese con acupresión para un masaje profundo y calmante.

Para personalizar el enfoque de su masaje de Tejido profundo, seleccione entre las siguientes opciones:

- **Full:** Masajea toda su espalda.
- **Zone:** Concentra el masaje en una zona limitada. Use los botones para posicionar la zona de masaje según lo desee. Escoja un rango de zona entre Short (Corto, 3”), Medium (Medio, 6”) o Long (Largo, 9”).
- **Spot:** Masajea su espalda en un solo punto. Use los botones para posicionar el masaje exactamente donde lo necesite.

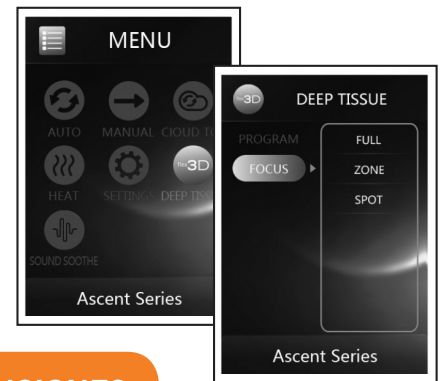
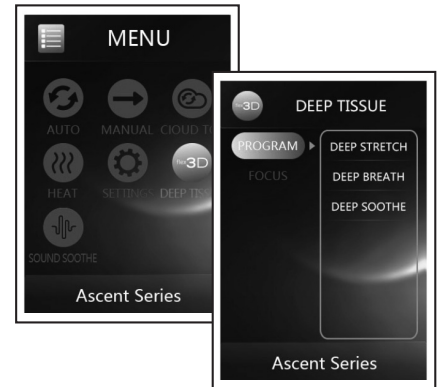

ESPAÑOL

CONFIGURACIÓN DE CLOUD TOUCH, CALOR Y OTRAS FUNCIONES

Configuración de la intensidad y focalización del masaje Cloud Touch

El masaje Cloud Touch utiliza aire para masajearle de pies a cabeza. Puede seleccionar una o más áreas de masaje Cloud Touch y configurar la intensidad en cualquier momento durante un programa automático de masaje. También puede disfrutar un masaje Cloud Touch independientemente de cualquier programa automático.

1. Desde el menú principal, seleccione **CLOUD TCH** para visualizar el menú de Cloud Touch.
2. Seleccione **FOCUS** (Enfoque) y luego seleccione una o más áreas que desea activar. Debe seleccionar la focalización del masaje antes de seleccionar la intensidad.
3. Seleccione **INTENSITY** (Intensidad) y luego seleccione la intensidad del aire o seleccione OFF (Desactivar) para detener el masaje Cloud Touch.

CONSEJO: Durante cualquier masaje, presione el botón **Cloud** (Nube) en el control remoto para ajustar la intensidad de Cloud Touch. La intensidad seleccionada se muestra junto a **Cloud Tch** en la esquina superior izquierda de la pantalla principal. Durante cualquier masaje, presione los botones derecho/izquierdo en el control remoto para ajustar la intensidad de Cloud Touch.

Uso del calor del espaldar

La función de calor del espaldar predeterminada es OFF (Desactivado). Para activar el calor, presione el botón **HEAT** (Calor) o seleccione la opción **HEAT** en el menú principal y luego seleccione **ON** (Activado).

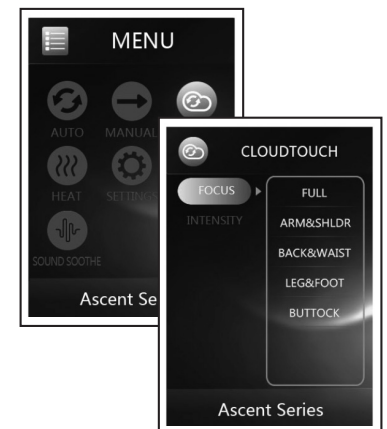

Ajuste de la intensidad del masaje en la espalda

1. Desde el menú principal, seleccione **SETTINGS** (Ajustes) para visualizar el menú de configuración.
2. Seleccione **INTENSITY** (Intensidad) y luego seleccione la intensidad deseada del masaje en la espalda

CONSEJO: Use los botones de navegación en la pantalla principal para configurar los ajustes en la esquina superior izquierda.



Ajustar la velocidad del rodillo inferior debajo de los pies

Puede ajustar la velocidad del rodillo inferior debajo de los pies a Slow (Lenta), Medium (Media) o Fast (Rápida). También puede desactivar los rodillos.

1. Desde el menú principal, seleccione **SETTINGS** (Ajustes) para visualizar el menú de configuración.
2. Seleccione **FOOT SPD** (Velocidad pies) y luego seleccione la velocidad deseada.

CONSEJO: Use los botones de navegación en la pantalla principal para configurar los ajustes en la esquina superior izquierda.



- ⊙ ¿El masaje de los pies es demasiado suave? Retire las suelas suavizantes debajo de sus pies. Para instalar las plantillas de suavizado, simplemente abra las cremalleras del masajeador de pies y pantorrillas, retire las plantillas de suavizado de la parte inferior de las cavidades de masaje y a continuación cierre las cremalleras.

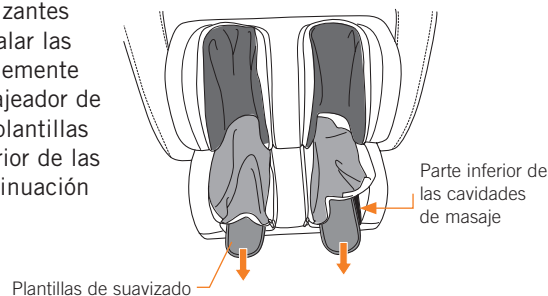

Configuración y desactivación de la función de estiramiento

Puede configurar la dirección del estiramiento para estirar sus piernas hacia fuera o hacia abajo. También puede desactivar esta función. Cuando la función de estiramiento está desactivada, los programas de masaje energizante no incluyen la función de estiramiento. Cuando la silla se apaga y se enciende de nuevo, la función de estiramiento se activa.

1. Desde el menú principal, seleccione **SETTINGS** (Ajustes) para visualizar el menú de configuración.
2. Seleccione **STRETCH** (Estiramiento) y luego seleccione la configuración que desea.

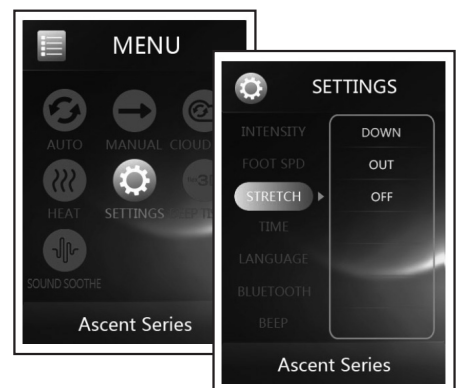

Configuración de la duración del masaje

Puede configurar la duración de su masaje a 10 (predeterminado), 20 o 30 minutos.

1. Desde el menú principal, seleccione **SETTINGS** (Ajustes) para visualizar el menú de configuración.
2. Seleccione **TIME** (Tiempo) y luego seleccione la duración deseada del masaje.

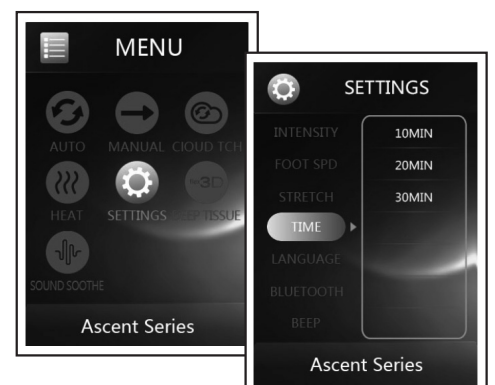

Selección de un idioma

Puede seleccionar si desea mostrar todos los textos de la interfaz en inglés, chino mandarín, coreano o vietnamita.

1. Desde el menú principal, seleccione **SETTINGS** (Ajustes) para visualizar el menú de configuración.
2. Seleccione **LANGUAGE** (Idioma), y luego seleccione el idioma deseado.

Si seleccionó un idioma distinto al inglés y no lo entiende, siga estos pasos para regresar a la pantalla en inglés:

1. Apague la silla y enciéndala.
2. Seleccione la opción del medio en la pantalla para visualizar la pantalla de Ajustes.
3. Seleccione la quinta opción en la pantalla para visualizar los cuatro idiomas en la parte derecha de la pantalla.
4. Seleccione **EN** para restablecer el idioma inglés.

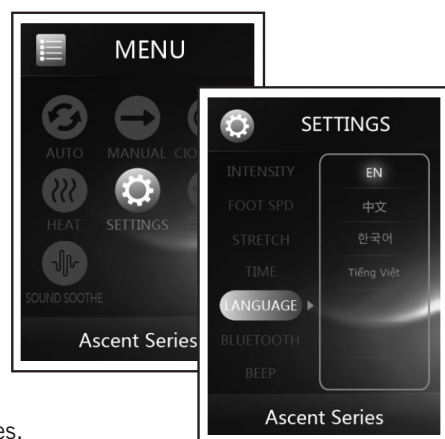

Cómo conectar un dispositivo al sistema de sonido premium Altec Lansing



Su silla de masaje contiene altavoces incorporados Altec Lansing de alta calidad a los que puede conectarse por Bluetooth. La configuración predeterminada de Bluetooth es On (Activado).

1. Desde el menú principal, seleccione **SETTINGS** (Ajustes) para visualizar el menú de configuración.
2. Seleccione **BLUETOOTH** y verifique que esté colocado en ON (Activado). Ahora su dispositivo puede detectar la silla de masajes.
3. Con su dispositivo, busque dispositivos Bluetooth y seleccione **Novo XT2** para conectarse.
Consulte las instrucciones de su dispositivo para más información.
4. ¡Disfrute de su música preferida durante sus masajes favoritos!



Configuración del sonido del control remoto

Puede seleccionar si desea o no escuchar un pitido cuando presione los botones del control remoto.

1. Desde el menú principal, seleccione **SETTINGS** (Ajustes) para visualizar el menú de configuración.
2. Seleccione **BEEP** y luego seleccione On (Activado) u Off (Desactivado).



Disfrute de relajantes sonidos de la naturaleza

Su silla de masaje tiene incorporadas ocho pistas de sonido de la naturaleza.

1. Desde el menú principal, seleccione **SOUND SOOTHE** (Sonidos relajantes).
2. Seleccione **SOUND** (Sonido) y luego seleccione entre ocho relajantes sonidos de la naturaleza.
3. Seleccione **VOLUME** (Volumen) para configurar el volumen deseado de la función Sound Soothe.



¡CONTROLE SU NOVO XT2 DESDE SU TELÉFONO!



Descargue la aplicación desde

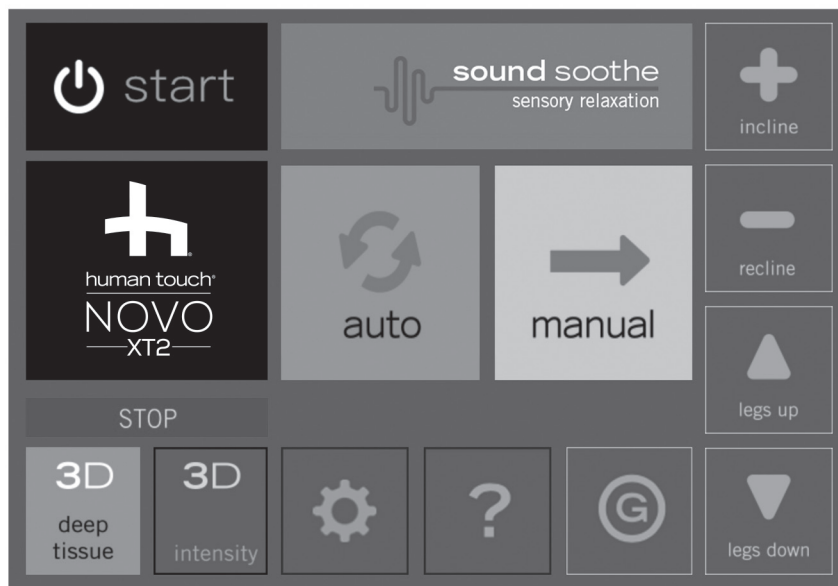

cuidado y mantenimiento

Para mantener su producto en funcionamiento y luciendo bien, siga estos pasos simples para su cuidado.

ADVERTENCIA:

1. Asegúrese de desconectar el cable de alimentación del tomacorriente antes de limpiar la silla.
2. Cuando limpie el control o el interruptor de alimentación, utilice solamente un paño seco. Nunca utilice un paño húmedo para limpiar el control ni el interruptor de alimentación.
3. Asegúrese de probar las soluciones limpiadoras en una superficie pequeña no visible del producto para garantizar que el color no se desvanezca antes de usar la solución en toda la superficie del producto.
4. No utilice benceno ni disolventes en su producto.

Estándar de código de limpieza: W

Para mantener su producto Human Touch en óptimas condiciones, limpie el polvo de la silla frecuentemente y/o con una aspiradora de cepillo suave. Para tratar las manchas, limpie el área manchada con un champú para tapicería o una espuma detergente suave. Para limpiar la cavidad de masaje de pies/pantorrillas, retire los insertos de la silla, lave a mano con un detergente suave y luego deje secar.

Mantenimiento y reparación:

1. La mecánica de este producto está especialmente diseñada y construida para no requerir mantenimiento. No se requiere servicio ni lubricación periódicamente.
2. La silla sólo debe recibir servicio por parte de un centro de servicio autorizado.

Almacenamiento:

1. Cuando no se utilice por un largo período, recomendamos cubrir la silla, enrollar el cable de alimentación y colocar la unidad en un lugar libre de polvo y humedad.
2. No lo conserve cerca del calor, ni de las llamas.
3. No deje este producto expuesto a la luz solar directa por largos períodos de tiempo. Ello puede causar decoloración o daños.
4. No utilice o almacene el producto a temperaturas extremas; si el producto se almacena a bajas temperaturas, puede ser necesario que el producto esté a temperatura ambiente por 48 horas para que funcione correctamente.
5. El producto se debe utilizar y almacenar en un ambiente sin condensación de humedad que oscile entre un 10 y un 80%. La humedad excesiva dañará la mecánica del producto.

¿Tiene problemas? Visite www.humantouch.com/troubleshooting-guides o comuníquese con nuestro equipo de atención al cliente a través del número **800-355-2762** de 6am a 5pm PST o escriba a csadmin@humantouch.com

Especificaciones*

Voltaje de operación:	CA 110-120 V, 60 Hz
Consumo de energía:	1,3 A
puerto USB:	5 V, 500 MA
Tamaño de la silla (vertical):	160 cm Largo x 79 cm Ancho x 110 cm Alto
Tamaño de la silla (reclinada):	180 cm Largo x 79 cm Ancho x 97 cm Alto
Espacio necesario para reclinarla:	12,7 cm
Peso del producto:	123,8 kg.
Peso máximo de carga:	129,27 kg

**Las especificaciones quedan sujetas a cambio sin previo aviso*



human touch®

humantouch.com

855.794.5660

Registre su producto **EN LÍNEA** hoy

www.humantouch.com/register