



FENSTER

Akzente der Architektur

2016/17



3. GENERATION (v.l.n.r)
Mag. Christian Klinger
Mag. Anette Klinger
DI (FH) Stephan Kubinger, MBA

EUROPAS FENSTERMARKE NR. 1

WIR SIND EIN STARKES
FAMILIENUNTERNEHMEN!

Seit 85 Jahren ist Internorm ein Familienunternehmen und hat sich von einer Ein-Mann-Schlosserei zur größten international tätigen Fenstermarke entwickelt.

Mehr als 22 Millionen Fenster- und Türeneinheiten – zu 100 % Made in Austria – haben unsere drei Produktionswerke in Traun, Sarleinsbach und Lannach bisher verlassen. Von der Geburtsstunde des Kunststoff-Fensters über die Produktion von Holz/Alu-Fenstern bis zu den heutigen High-Tech- und High-Design-Innovationen setzt unser Familienunternehmen europaweit Maßstäbe. Eine kontinuierliche technische Weiterentwicklung und stetig neue Innovationen machen uns zum Vorreiter in der Branche.

Unsere 1.800 Mitarbeiter europaweit sind Spezialisten, die mit viel Leidenschaft, Erfindergeist und Liebe zum Detail agieren. Gemeinsam mit mehr als 1.300 Vertriebspartnern in 22 Ländern garantieren wir Ihnen perfekte Produktqualität mit hoher Dienstleistungscompetenz.

Alles spricht für Internorm



- Internorm-Werke (Produktion ausschließlich in Österreich)
- Internorm-Vertriebsniederlassungen
- Internorm-Partner



INHALT

	Designstile	6
<hr/>		
FENSTER	 studio 8  home pure 28  home soft 48  ambiente 68	
<hr/>		
TECHNOLOGIEN	I-tec Core 90 I-tec Lüftung 92 I-tec Verriegelung 94 I-tec Beschattung 96 I-tec Insulation 98 I-tec Verglasung 99 I-tec SmartWindow 100	
<hr/>		
AUSSTATTUNG	Kombinierbarkeit 104 Sicherheit 106 Hebeschiebetüren 108 Panorama HX 300 112 Sonnen- und Insektenschutz 114 Gläser/Verglasung 116 Kellerfenster 118 Griffe 119 Farben 120	
<hr/>		
TIPPS	Neubau 124 Sanierung 126 Montage 130 Pflege 131 Wärmeschutz 132 Schallschutz 133 Passivhaus-Fenster 134 Checkliste für Ihren Fensterkauf 136 Glassysteme 138	
<hr/>		
UNTERNEHMEN	[1 st] window partner/Customer Care 142 Garantien 144 Auszeichnungen 146	



www.internorm.com

DesignStile

Akzente der Architektur



studio

Folgt in seiner Gestaltung einer puristischen Linie. In seiner avantgardistischen Formensprache und reduzierten Ausführung ist dieser Stil sehr unkonventionell.



home pure

Erfüllt die Ansprüche eines modernen und geradlinigen Stils. Gestaltet helle, lichtdurchflutete Lebensräume.



home soft

Wirkt sympathisch und gemütlich. Bietet vielfältige Gestaltungsmöglichkeiten – von elegant bis verspielt.



ambiente

Zeichnet sich durch traditionelle Formen aus – zeitlos klassisch und elegant. Dabei ist die Komposition aufwendig gestaltet und vermittelt heimischen Komfort.

FENSTER UND TÜREN FÜR IHR TRAUMHAUS

Architektur ist so vielfältig wie die Menschen, die darin wohnen. Aber nicht nur die Bauweise prägt den Stil eines Hauses – gerade Fenster und Türen unterstreichen den Charakter maßgeblich.

Mit Internorm-Fenstern und -Türen verwirklichen Sie Ihre persönliche Vorstellung vom Wohnen. Internorm bietet Ihnen die für Sie passende Lösung.

Damit Sie bei der Vielzahl an Möglichkeiten in Form, Farbe und Material die Fenster- und Türlösungen finden, die genau Ihre Ansprüche an Architektur, Design und Komfort erfüllt, können Sie aus den verschiedenen Internorm-Designstilen wählen: [studio](#), [home pure](#), [home soft](#) und [ambiente](#).



studio

IDEAL FÜR DEN INDIVIDUALISTEN

Sie verstehen sich als Trendsetter und haben eine hohe Affinität zu neuen Technologien. Richtungsweisende Architektur, klare Formen und reduziertes Design schaffen ein ästhetisches Wohnumfeld und spiegeln ihr individuelles Lebenskonzept wider. Ihr minimalistischer Wohnstil ist auf das Wesentliche reduziert und schafft Raum für Ihre Selbstverwirklichung. Sie verfügen über einen hohen Lebensstandard und bringen Ihre Individualität zum Ausdruck.

Treu dieser Philosophie fügen sich **studio** Fenster von Internorm in Ihren erlesenen Wohnstil. Die überwiegend flächenbündigen Fenstersysteme können komplett in das Mauerwerk integriert werden und sind in den Werkstoffen Kunststoff-, Kunststoff/Aluminium- und Holz/Aluminium erhältlich.

Genießen Sie interessante Ein- und Ausblicke beim Studium des Designstils **studio**.



INNENANSICHT

Die kantigen bzw. flächenbündigen Flügel der **studio** Fenster fügen sich perfekt in die klaren Strukturen Ihrer Innenarchitektur. Geradlinige Fenstergriffe mit flacher Rosette unterstreichen dabei die reduzierte Optik ideal.



Flächenbündig



Fixverglasungen, wie hier abgebildet, ermöglichen auch auf der Innenseite einen nahezu rahmenlosen Einbau. In Kombination mit großflächigen Verglasungen, Hebe-Schiebetüren oder auch Ecklösungen in Ganzglas-Ausführung verwirklichen Sie Ihren Traum einer modernen Glasarchitektur.



OBERFLÄCHEN UND FARBEN INNEN

Weiß und Grautöne, aber auch der trendige Vintage-Look sind bei der Gestaltung von **studio** Fenstern typisch. Internorm bietet Ihnen mit einem großen Farbprogramm viele Gestaltungsmöglichkeiten. Hier finden Sie als Empfehlung eine kleine Auswahl unserer Möglichkeiten. Mehr Farben finden Sie ab Seite 120.

KUNSTSTOFF / HOLZ



HOLZ in allen RAL-Farben



HOLZ in lasierenden und deckenden Standardfarben

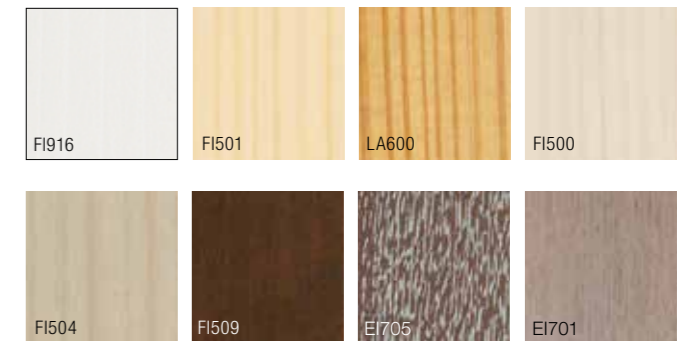

GRIFFE

Die unaufdringlichen, kantigen Griffe von Internorm passen perfekt zum geradlinigen Design der Fenster. Trotz der eckigen Kanten liegen die Griffe gut in der Hand. Für mehr Sicherheit sorgen sperrbare Griffe oder der Secustik-Griff. Mehr Griffe ab Seite 119.



Standardgriff G80
flache Rosette

Standardgriff G80

Standardgriff G80
sperrbar

Secustik-Griff G80

Griff Dallas



AUSSENANSICHT

studio Fenster sind auf das Wesentliche reduziert. Die schlichten, flächigen Fensterrahmen werden zum Designelement und betonen die außergewöhnliche Architektur.



Flächenbündig

Fensterrahmen verschwinden vollkommen im Mauerwerk und bringen große Glasflächen noch besser zur Geltung. XL-Größen bis 12 m Breite und 17 m² Glasfläche ermöglichen außergewöhnliche Möglichkeiten in der Gestaltung Ihres Traumhauses.



OBERFLÄCHEN UND FARBEN AUSSEN

Die Eleganz der verschiedensten Grautöne beherrscht den Designstil studio. Die Farbpalette reicht vom markanten Edelstahl-Look über ein helles, sanftes Grau bis hin zum exquisiten Anthrazit. Sie haben die Qual der Wahl. Mehr Farben ab Seite 120.

KUNSTSTOFF



Weiß

ALUMINIUM

Vorsatzschale in hochwitterungsbeständigen Farben



Weiß

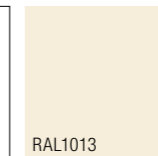

RAL1013



RAL7040

ALUMINIUM

Vorsatzschale im Edelstahl-Look sowie in vielen RAL-Farben

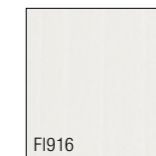

FI916



FI501



LA600

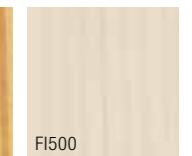

FI500

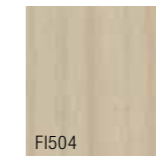

FI504

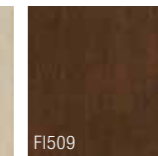

FI509



EI705

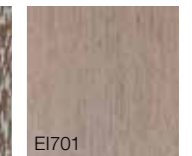

EI701



SONNEN- UND INSEKTENSCHUTZ

Die unterschiedlichen Positionen der Raffstore-Lamellen machen die Außenfassade immer wieder auf Neue spannend. Mit I-tec SmartWindow lässt sich der Sonnenschutz jetzt bequem via Tablet oder Smartphone steuern. Auch die I-tec Beschattung, die bei Verbundfenstern mit integriertem Sonnenschutz erhältlich ist, lässt sich über die App bedienen. Mehr Sonnen- und Insektenschutz ab Seite 114.



Verbundfenster



Raffstore mit und ohne Lichtlenkung



Vorsatz-Rollläden



Insektenschutz

KUNSTSTOFF



KF 405

$U_w = 0,71 / 0,78$
 $U_w = 0,63$

35 – 43

RC1, RC2

verdeckt liegend

Wärmedämmung (in W/m^2K)

Beschichtung LIGHT/SOLAR+

Bestwert



Schallschutz (in dB)



Sicherheit



Verriegelung



Abmessungen in mm

Rahmenbautiefe

90

Ansichtsbreite Rahmen/Flügel

89

Ansichtsbreite Stulp (2 Flügel)

100

Ansichtsbreite Kämpfer (2 Flügel)

154

Ausführungen

Fix

X

Dreh und Dreh/Kipp

X

Kipp

X

Schiebefenster

Sperrbare Türen

X

Schiebetüren

Türen mit Bodenschwelle

X

Außenaufgehende Türen

Dichtungen

Anzahl

3

Farbe Anschlagdichtung außen

hellgrau

KUNSTSTOFF/ALUMINIUM



KF 405

$U_w = 0,71 / 0,78$
 $U_w = 0,63$

35 – 43

RC1, RC2

verdeckt liegend



KF 410

$U_w = 0,71 / 0,78$
 $U_w = 0,62$

34 – 45

RC1, RC2

verdeckt liegend

KONKURRENZLOS



KF 500

$U_w = 0,69 / 0,76$
 $U_w = 0,61$

35 – 46

RC2

voll integriert



KV 440

$U_w = 0,78 / 0,85$
 $U_w = 0,64$

39 – 45

RC1, RC2

verdeckt liegend



HF 310

$U_w = 0,69 / 0,77$
 $U_w = 0,62$

33 – 46

RC2

verdeckt liegend

HOLZ/ALUMINIUM

NEU

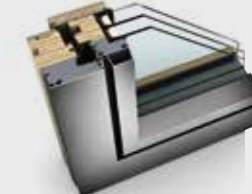

HF 410

$U_w = 0,70 / 0,78$
 $U_w = 0,64$

33 – 46

–

verdeckt liegend



HV 350

$U_w = 0,95 / n.v.$
 $U_w = 0,60$

41 – 47

RC2

verdeckt liegend



studio

Folgt in seiner Gestaltung einer puristischen Linie. In seiner avantgardistischen Formensprache und reduzierten Ausführung ist dieser Stil sehr unkonventionell.



FREIRAUM IN SCHWARZ/WEISS

Strahlendes Weiß der Fassade in Kontrast mit dunklen Fensterrahmen – kombiniert mit bewusst gesetzten, großflächigen Verglasungen.

Einfamilienhaus (A); Fenster HF 310; Haustür HT 410



KF 405 KUNSTSTOFF- & KUNSTSTOFF/ALUMINIUM-FENSTER

KF 410 KUNSTSTOFF/ALUMINIUM-FENSTER

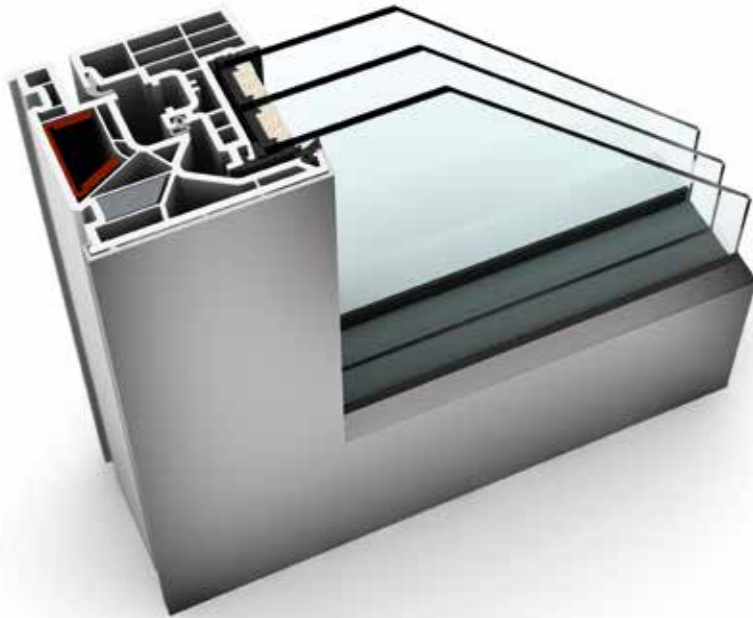

EIGENSCHAFTEN

Wärmedämmung (in W/m ² K)		bis U _w = 0,63
Schallschutz (in dB)		bis 43
Sicherheit		RC1, RC2
Verriegelung		verdeckt liegend
Bautiefe (in mm)		90/93

I-tec Verglasung



EIGENSCHAFTEN

Wärmedämmung (in W/m ² K)		bis U _w = 0,62
Schallschutz (in dB)		bis 45
Sicherheit		RC1, RC2
Verriegelung		verdeckt liegend
Bautiefe (in mm)		93

I-tec Verglasung

I-tec Lüftung

I-tec Insulation

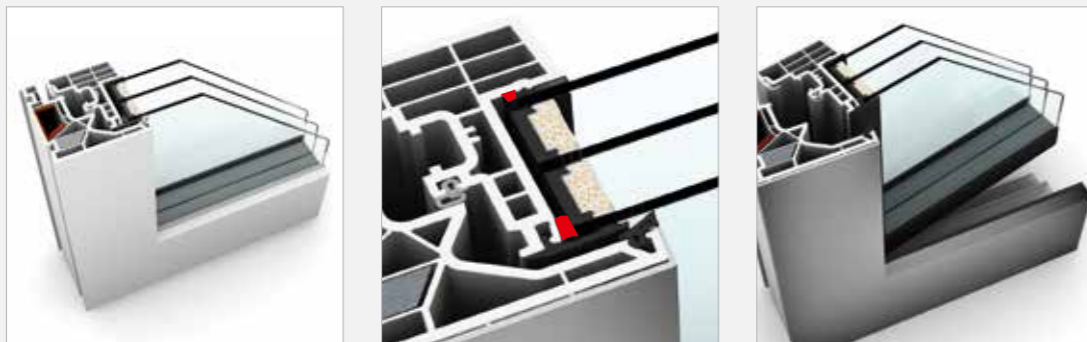

KF 405

Der innovative Glasflügel verleiht KF 405 die Anmutung einer Fixverglasung – ist aber dennoch ein öffentbares Fenster. Ob in der klassischen Kunststoff-Ausführung in Weiß oder mit Aluminium-Vorsatzschale, der schmale, kantige Fensterrahmen unterstreicht die reduzierte Architektur des Designstils studio. Durch ein dreiseitiges Einputzen des Rahmens verwirklichen Sie Ihren Traum einer nahezu rahmenlosen Glasarchitektur. Die I-tec Verglasung sorgt durch eine Rundumverklebung der Glasscheibe für aus-gezeichnete Stabilität, Wärmedämmung und Sicherheit.

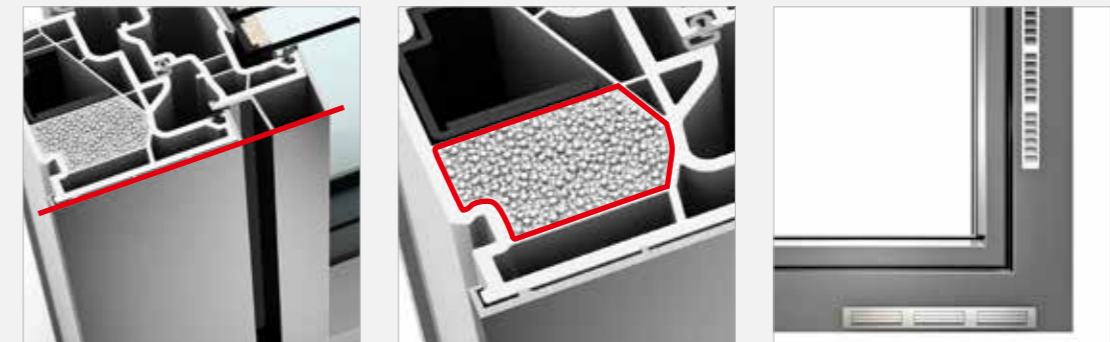

KF 410

Der komplett flächenbündige Übergang von Rahmen und Flügel vereint KF 410 zu einer Einheit. Wird der Rahmen außen dreiseitig in das Mauerwerk eingeputzt, ist nur mehr der schlanke, kantige Rahmen des Flügels sichtbar. Durch die neue Isolier-Technologie I-tec Insulation ist der Rahmen lückenlos gedämmt und die Wärmedämmung deutlich verbessert. Technologischen Vorsprung in puncto Lüften bietet die I-tec Lüftung. Das im Rahmen integrierte Lüftungssystem sorgt 24 Stunden lang für ausreichend Frischluft und perfektes Raumklima.

KF 500 KUNSTSTOFF/ALUMINIUM-FENSTER

KV 440 KUNSTSTOFF/ALUMINIUM-VERBUNDFENSTER

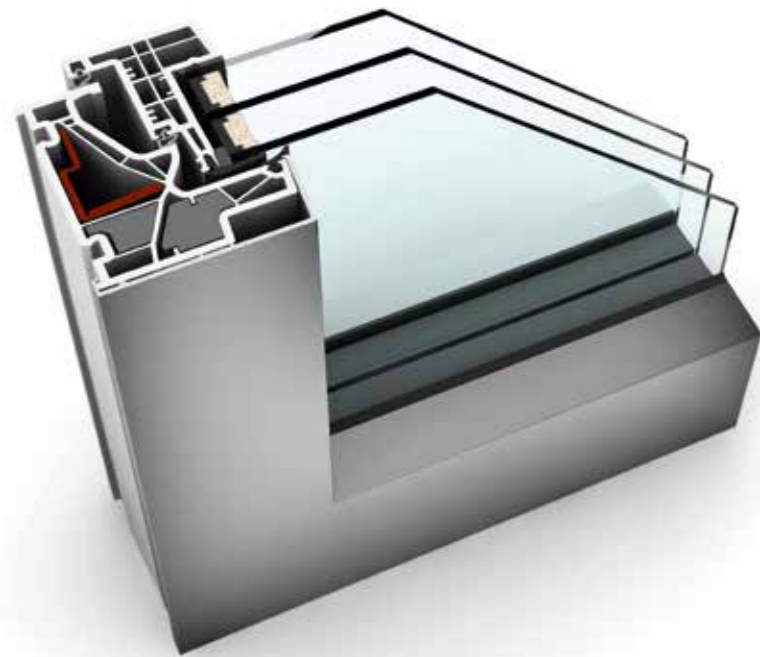

EIGENSCHAFTEN

Wärmedämmung (in W/m²K)		bis U _w = 0,61
Schallschutz (in dB)		bis 46
Sicherheit		RC2
Verriegelung		voll integriert
Bautiefe (in mm)		93

I-tec Verriegelung

I-tec Verglasung

I-tec Lüftung



EIGENSCHAFTEN

Wärmedämmung (in W/m²K)		bis U _w = 0,64
Schallschutz (in dB)		bis 45
Sicherheit		RC1, RC2
Verriegelung		verdeckt liegend
Bautiefe (in mm)		93

I-tec Verglasung

I-tec Beschattung

I-tec Lüftung

I-tec Insulation

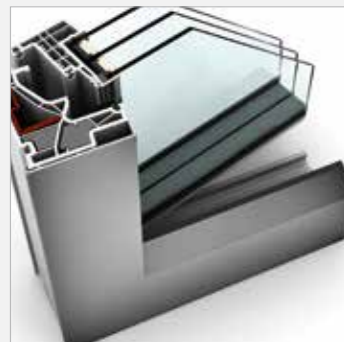

KF 500

KF 500 verbindet innovatives Design mit technischem Know-how. Der Fensterflügel ist durch seine Glasoptik von außen nicht sichtbar und optisch von einer Fixverglasung nicht zu unterscheiden. In diesem Flügel verbirgt sich auch die revolutionäre I-tec Verriegelung, die ein Aushebeln des Fensters unmöglich macht – konkurrenzlos in der Branche. Integrierte Klappen drücken beim Verriegeln an allen Seiten in das Rahmeninnere und bieten so maximalen Einbruchschutz. Zusätzlich kann KF 500 mit der I-tec Lüftung, einem im Fensterrahmen integrierten Lüftungssystem, ausgestattet werden.

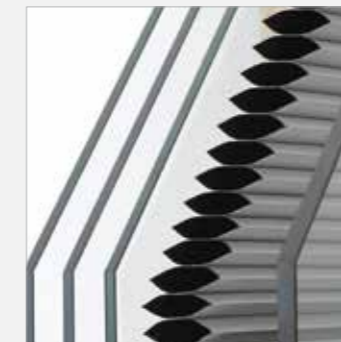

KV 440

Das Verbundfenster KV 440 bietet Ihnen neben dem flächenbündigen Design auch noch einen Rundumkomfort. Der Sonnen- und Sichtschutz ist zwischen den Scheiben integriert und somit vor Verschmutzung geschützt. Lästiges Reinigen der einzelnen Lamellen gehört der Geschichte an. Aber auch in Sachen Bedienung bietet die I-tec Beschattung viele Vorteile. Mittels Photovoltaikmodul und Akku lässt sich der Sonnenschutz ohne externe Stromquelle steuern. Durch I-tec SmartWindow ist eine Bedienung bequem vom Tablet oder Smartphone aus möglich.



GEORDNETE WÜRFEL

Die einzelnen Bauteile brechen südseitig auf und lassen geordnete, großzügige Innen- und Außenbereiche entstehen. Viel Glas sorgt für Transparenz.
Einfamilienhaus (A); Fenster KF 500; Haustür AT 410

HF 310 HOLZ/ALUMINIUM-FENSTER



EIGENSCHAFTEN

Wärmedämmung (in W/m ² K)		bis U _w = 0,62
Schallschutz (in dB)		bis 46
Sicherheit		RC2
Verriegelung		verdeckt liegend
Bautiefe (in mm)		85

I-tec Verglasung



HF 410 HOLZ/ALUMINIUM-FENSTER



EIGENSCHAFTEN

Wärmedämmung (in W/m ² K)		bis U _w = 0,64
Schallschutz (in dB)		bis 46
Verriegelung		verdeckt liegend
Bautiefe (in mm)		85

I-tec Verglasung

I-tec Core

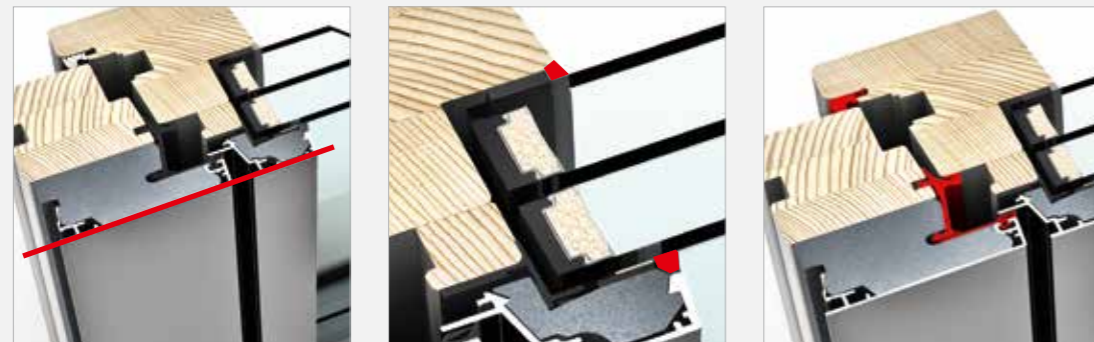

HF 310

Holz, Aluminium und dazwischen hochdämmender Thermoschaum – eine Verbindung, die nur Gutes verspricht. Ausgezeichnete Wärmedämmwerte, schönes, natürliches Holz mit dezenten Lasuren veredelt und witterungsbeständiges Aluminium an der Außenseite machen HF 310 zum absoluten Klassiker unter den Holz/Aluminium-Fenstern. Dank des gleichen, flächenbündigen Designs der Aluminium-Schale kann HF 310 mit dem Kunststoff-Fenster KF 410 kombiniert werden. Die Rundumverklebung der Glasscheibe (I-tec Verglasung) sorgt für ausgezeichnete Stabilität und Einbruchssicherheit. Drei umlaufende Dichtungen schützen den Innenbereich vor Nässe.



HF 410

Einheitliche Materialien und Farben der Innenausstattung unterstreichen Ihren minimalistischen Wohnstil und rücken außergewöhnliche Einzelstücke in den Vordergrund. HF 410 passt sich Ihrer Inneneinrichtung perfekt an. Unterschiedliche Farben und Holzarten bieten Ihnen bei Ihrer individuellen Farbgestaltung der Innenräume unzählige Möglichkeiten. Eiche grau als Innenfarbe entspricht dem modernen Wohnstil mit klaren Formen, schlichten Materialien und dezenten Farben. Nach Maß produziert, lassen sich öffnere und fixverglaste Fenster zu großen Flächen verbinden.



HV 350 HOLZ/ALUMINIUM-VERBUNDFENSTER

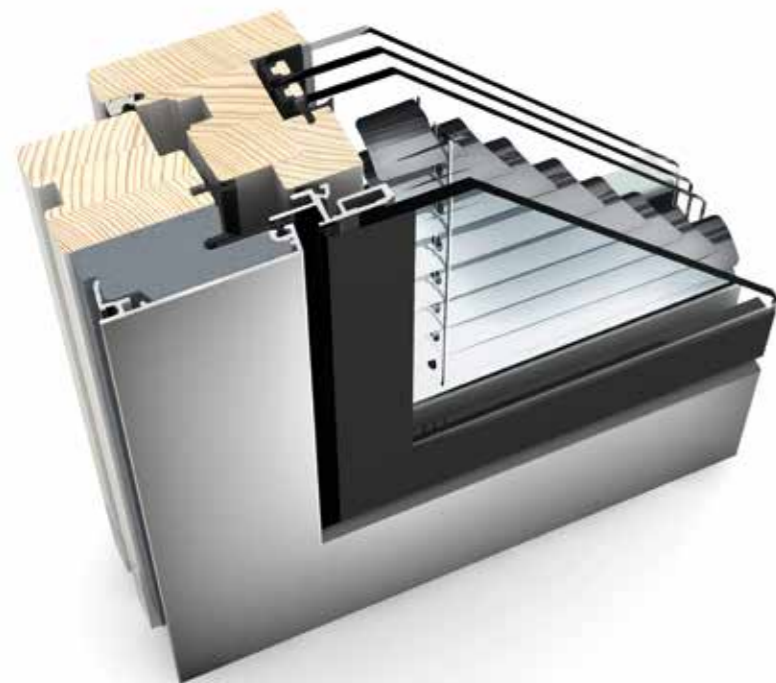

EIGENSCHAFTEN

Wärmedämmung (in W/m^2K)		bis $U_w = 0,60$
Schallschutz (in dB)		bis 47
Sicherheit		RC2
Verriegelung		verdeckt liegend
Bautiefe (in mm)		85

I-tec Verglasung

I-tec Beschattung



HV 350

Harmonisch integriert sich der Sonnen- und Sichtschutz in dieses flächenbündige Fenster und bietet mit hervorragenden Wärme- und Schalldämmwerten einen 4fach-Schutz in nur einem Fenster. Jalousie, Faltstore oder Duette® befinden sich zwischen den Scheiben und sind dadurch vor Verschmutzung geschützt. Die energieautarke I-tec Beschattung benötigt dank Photovoltaikmodul und Akku keine externe Stromquelle. Integrierte Automatikfunktionen wie die Tag/Nacht-Erkennung und intelligenter Hitzeschutz können einfach aktiviert werden. Auch eine Bedienung über Tablet oder Smartphone ist mittels I-tec Smart Window möglich.



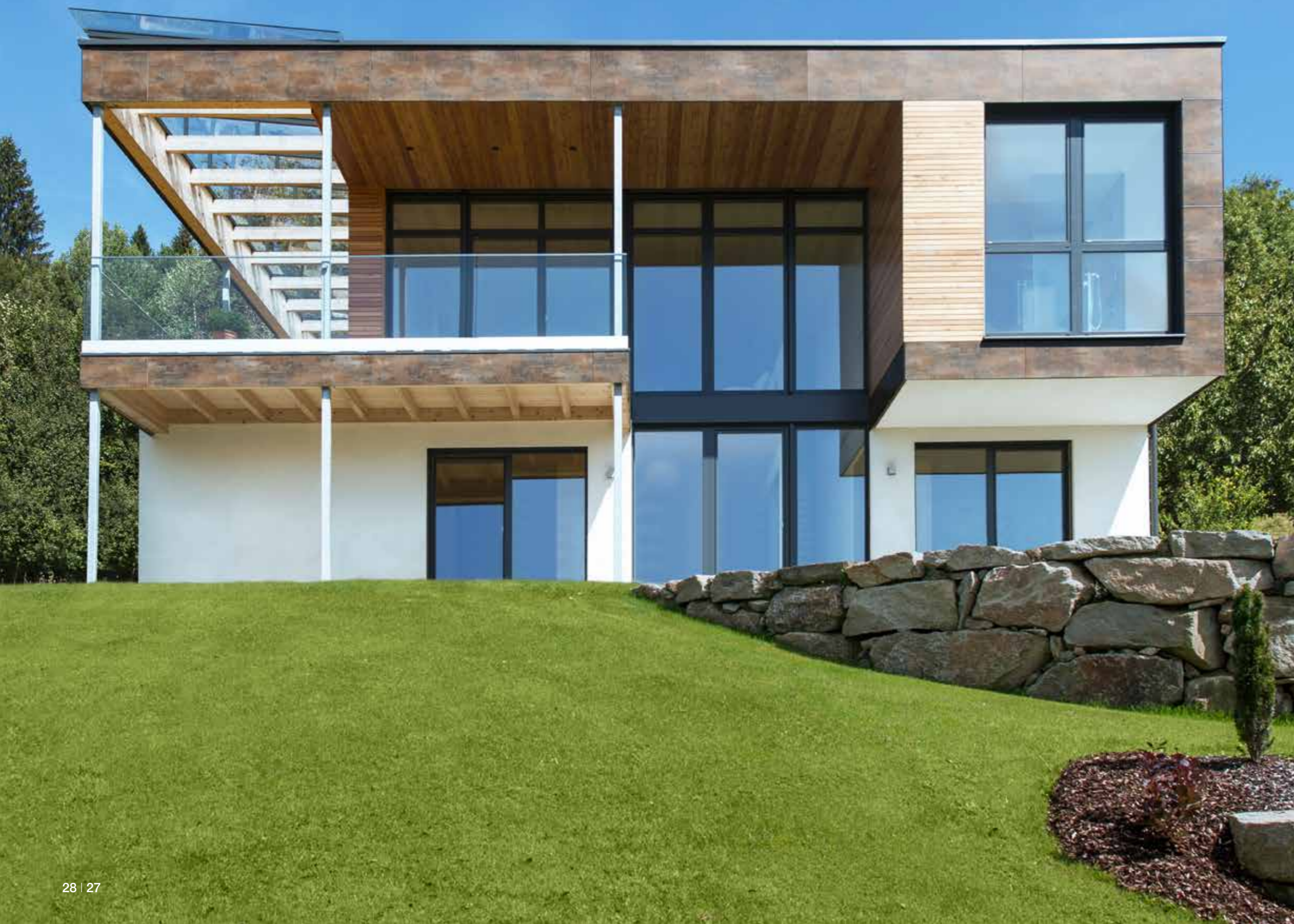

home pure

IDEAL FÜR DEN PURISTEN

Ausgeprägtes Stilbewusstsein und guter Geschmack ist Ihnen ein Anliegen. Sie schätzen das Besondere und legen Wert auf eine puristische Ästhetik. Helle, lichtdurchflutete Räume schaffen Freiraum für Sie und Ihre Familie. Geradlinige, kantige Formen unterstreichen die Architektur Ihres Gebäudes. Ihr Lebensstil ist geprägt von hohem Qualitäts- und Designbewusstsein.

Die Kunst des guten Geschmacks spiegelt sich auch in Ihren Fenstern wider. Die kantigen, geradlinigen Fenstersysteme passen sich Ihrem puristischen Wohnstil perfekt an und sind in den Werkstoffen Kunststoff-, Kunststoff/Aluminium- und Holz/Aluminium erhältlich.

Genießen Sie interessante Ein- und Ausblicke beim Erkunden des Designstils home pure.



INNENANSICHT

Die kantigen Flügel der **home pure** Fenster fügen sich perfekt in die puristische Optik Ihrer Innenräume. Schlichte Griffe verstärken die reduzierte Architektur. Der geradlinige Stil Ihrer Wohnräume zieht sich wie ein roter Faden durch das Gebäude.



Fenster mit großen Glasflächen charakterisieren den Designstil **home pure**. In Kombination mit Fixverglasungen bringen sie mehr Licht in Ihre Räume und machen sie heller und freundlicher. Zusätzlichen Freiraum schaffen Sie mit Hebe-Schiebetüren. Sie verbinden Innen und Außen und lassen Ihren Wohnbereich noch größer wirken.



OBERFLÄCHEN UND FARBEN INNEN

Helle Farben und Naturtöne machen Ihr Zuhause noch wohnlicher. Die Innenfarben der Kunststoff-/ Aluminium- und aufeinander abgestimmt. Sie können die beiden Materialien daher perfekt miteinander kombinieren, z.B. Kunststoff im Bad und Holz im Wohnbereich. Eine kleine Auswahl an Farben finden Sie hier – mehr Farben ab Seite 120.

KUNSTSTOFF / HOLZ

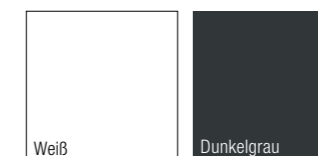

HOLZ in allen RAL-Farben



HOLZ in lasierenden und deckenden Standardfarben

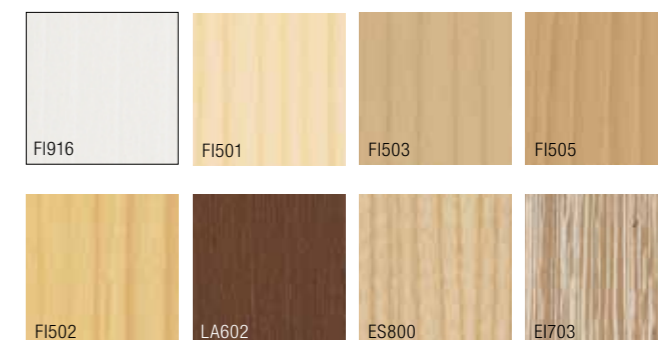

GRIFFE

Passend zum geradlinigen Design der Fenster erhalten Sie bei Internorm kantige und leicht abgerundete Griffe. Sperrbare Griffe bzw. der Secustik-Griff mit patentiertem Sperr-Mechanismus sorgen für eine hervorragende Sicherheit. Mehr Griffe ab Seite 119.



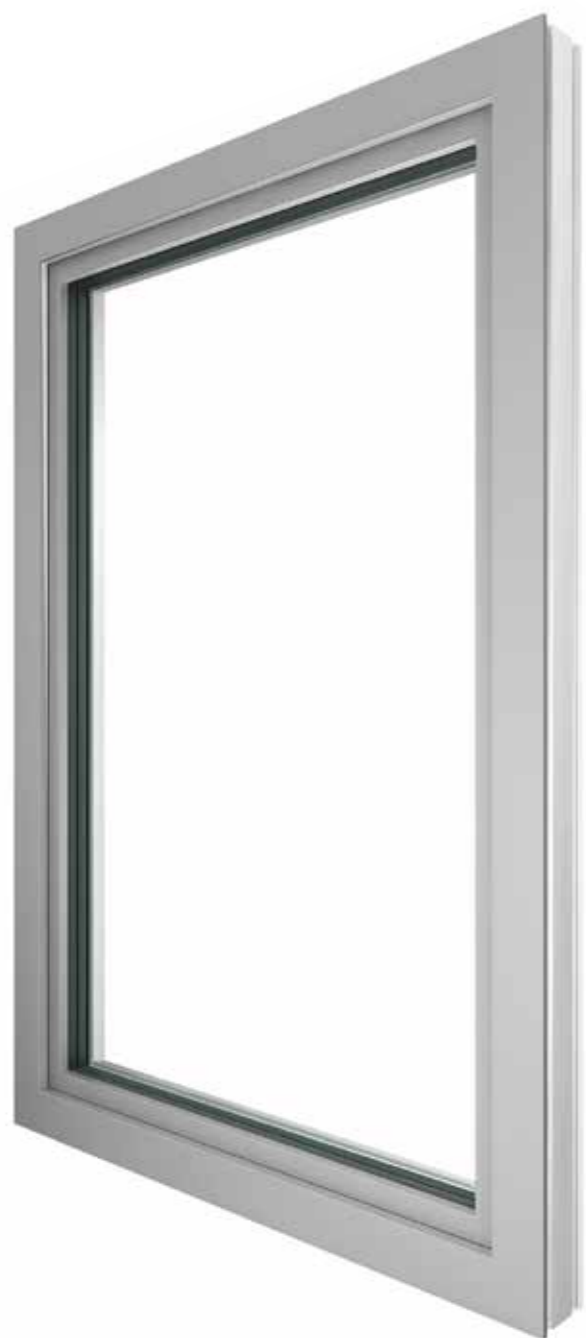

AUSSENANSICHT

home pure Fenster unterstützen die klaren Linien Ihrer Außenfassade. Die modernen, kantigen Flügel und Rahmen schaffen Ecken und Kanten und vervollkommen Ihre geradlinige Architektur.



OBERFLÄCHEN UND FARBEN AUSSEN

Grau bringt andere Farben gut zur Geltung und lässt beispielsweise Fassaden in einer Weiß/Grau-Kombination noch mehr strahlen. home pure Fenster werden daher gerne in Grautönen gestaltet. Sie rücken dezent in den Hintergrund, werden aber durch die großen Glasflächen zum absoluten Blickfang. Mehr Farben ab Seite 120.

KUNSTSTOFF

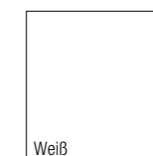

ALUMINIUM

Vorsatzschale in hochwitterungsbeständigen Farben

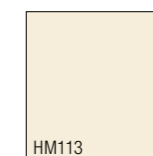

HM113

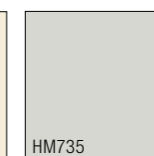

HM735



HM906

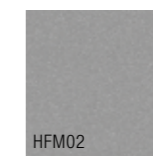

HFM02



HFM03

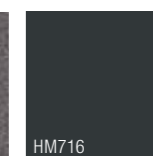

HM716

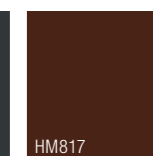

HM817

ALUMINIUM

Vorsatzschale im Edelstahl-Look sowie in vielen RAL-Farben

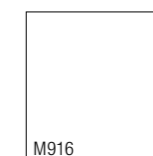

M916



EL01



EL02



SONNEN- UND INSEKTENSCHUTZ

Eine Kombination von Raffstore und Rollläden bietet viele Möglichkeiten. Südseitig zu Ihrem Garten oder Ihrer Terrasse lassen die Lamellen des Raffstores Ihr Haus freundlich und offen wirken. Ein Rollladen an der Nordseite hingegen schützt vor Wind, Wetter und ungewollten Einblicken. Mehr Sonnen- und Insektenschutz ab Seite 114.



Verbundfenster



Raffstore mit und ohne Lichtlenkung



Vorsatz-Rollläden



Insektenschutz



Der Großteil der Internorm home pure Fenster lässt sich dreiseitig in das Mauerwerk einputzen und vermittelt den Eindruck einer Fixverglasung.

Eine klassische Einbauweise mit sichtbarem Rahmen ist beim Designstil home pure aber dennoch sehr beliebt. Die kantige Abstufung von Rahmen und Flügel ist perfekt abgestimmt und passt in den geradlinigen Baustil.

KUNSTSTOFF



KF 500

KF 410

KUNSTSTOFF/ALUMINIUM

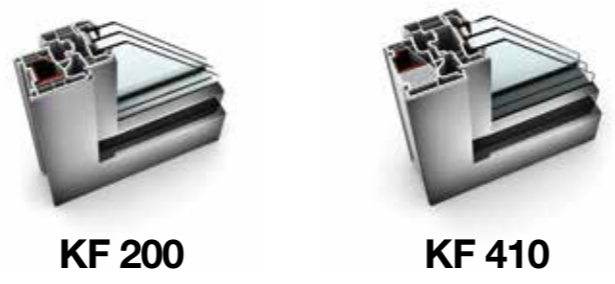

KF 200

KF 410

KONKURRENZLOS



KF 500

KV 440

HOLZ/ALUMINIUM

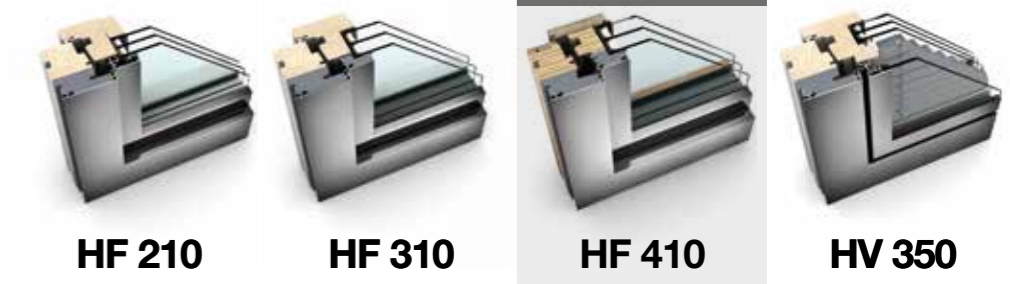

HF 210

HF 310

HF 410

HV 350

NEU

Wärmedämmung (in W/m²K)

Beschichtung LIGHT/SOLAR+
Bestwert



U_w = 0,69 / 0,76
U_w = 0,61

U_w = 0,71 / 0,78
U_w = 0,62

U_w = 0,96 / 1,0
U_w = 0,74

U_w = 0,71 / 0,78
U_w = 0,62

U_w = 0,69 / 0,76
U_w = 0,61

U_w = 0,77 / 0,84
U_w = 0,64

U_w = 0,90 / 0,96
U_w = 0,67

U_w = 0,69 / 0,77
U_w = 0,62

U_w = 0,70 / 0,78
U_w = 0,64

U_w = 0,96 / n.v.
U_w = 0,60

Schallschutz (in dB)



35 – 46

34 – 45

34 – 45

34 – 45

35 – 46

39 – 45

33 – 46

33 – 46

33 – 46

41 – 47

Sicherheit



RC2

RC1, RC2

RC1, RC2

RC1, RC2

RC2

RC1, RC2

RC2

RC2

–

RC2

Verriegelung



voll integriert

verdeckt liegend

auffliegend

verdeckt liegend

voll integriert

verdeckt liegend

verdeckt liegend

verdeckt liegend

verdeckt liegend

verdeckt liegend

Abmessungen in mm

Rahmenbautiefe
Ansichtsbreite Rahmen/Flügel
Ansichtsbreite Stulp (2 Flügel)
Ansichtsbreite Kämpfer (2 Flügel)

90
80
117
139

90
113
133
187

71
97
119
170

93
113
133
187

93
80
117
139

93
118
144
198

85
114
134
173

85
114
134
173

85
108
123
173

85
114
134
173

Ausführungen

Fix
Dreh und Dreh/Kipp
Kipp
Schiebefenster
Sperrbare Türen
Schiebetüren
Türen mit Bodenschwelle
Außenaufliegende Türen

X
X
X
X
X
X
X

X
X
X
X
X
X
X

X
X
X
X
X
X

X
X
X
X
X
X

X
X
X
X
X

X
X
X
X

X
X
X
X
X

X
X
X
X
X

X
X
X
X
X

X
X
X
X

Dichtungen

Anzahl
Farbe Anschlagdichtung außen

3
hellgrau

3
hellgrau

3
schwarz

3
schwarz

3
schwarz

3
schwarz

3
schwarz

3
schwarz

3
schwarz

3
schwarz



home pure

Erfüllt die Ansprüche eines modernen und geradlinigen Stils. Gestaltet helle, lichtdurchflutete Lebensräume.



MASSIVE LEICHTIGKEIT

Vershoben und trotzdem geordnet. Teile des Obergeschoßes schweben über dem Erdgeschoß – wirken leicht, trotz massiver Bauweise. Gezielt platzierte Eckelemente erlauben unterschiedliche Blickbeziehungen in den Außenraum.

Einfamilienhaus (A); Fenster HF 310; Haustür AT 400

KF 200 KUNSTSTOFF/ALUMINIUM-FENSTER

EIGENSCHAFTEN

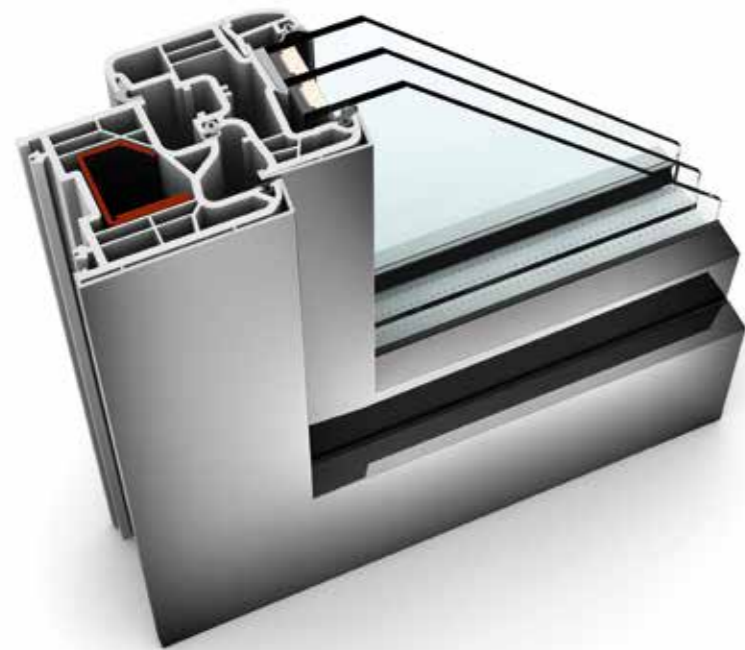

Wärmedämmung (in W/m ² K)		bis U _w = 0,74
Schallschutz (in dB)		bis 45
Sicherheit		RC1, RC2
Verriegelung		aufliegend
Bautiefe (in mm)		71

I-tec Verglasung

KF 410 KUNSTSTOFF/ALUMINIUM-FENSTER

EIGENSCHAFTEN

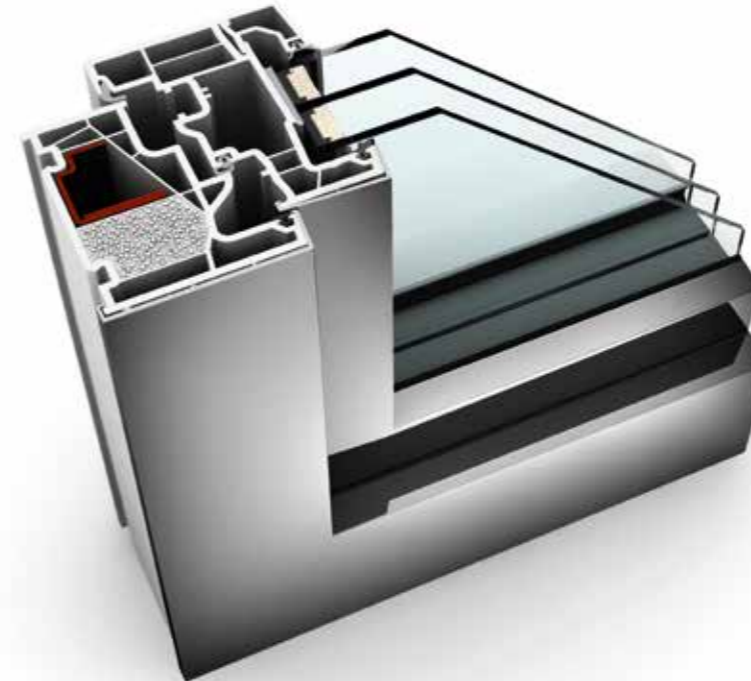

Wärmedämmung (in W/m ² K)		bis U _w = 0,62
Schallschutz (in dB)		bis 45
Sicherheit		RC1, RC2
Verriegelung		verdeckt liegend
Bautiefe (in mm)		90/93

I-tec Verglasung

I-tec Lüftung

I-tec Insulation

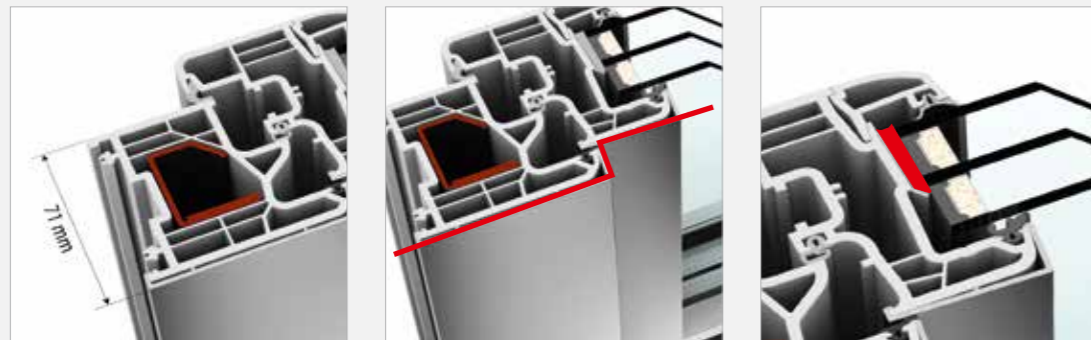

KF 200

Mit einer Bautiefe von 71 mm gehört KF 200 zu den absolut schlanken Fenstern am Markt. Die Aluminium-Schale an der Außenseite ist nicht nur kantig und geradlinig, sie lässt sich auch in vielen Farben gestalten. Für ausgezeichnete Stabilität, Einbruchsicherheit sowie Wärme- und Schalldämmung sorgt die I-tec Verglasung. Dabei wird die Glasscheibe mit dem Fensterrahmen lückenlos rundum verklebt. Diese innovative Technologie ist – so wie bei allen Internorm-Fenstern – serienmäßig erhältlich.

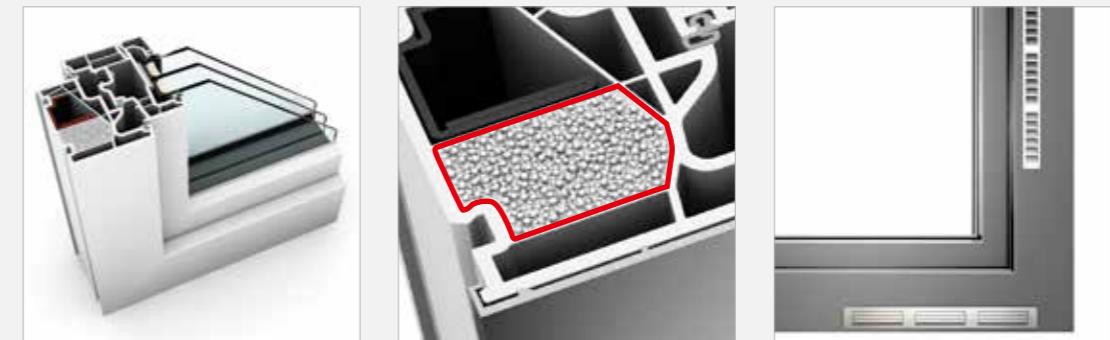

KF 410

Ob im klassischen Kunststoff-Weiß oder mit witterungsbeständiger Aluminium-Schale – mit KF 410 treffen Sie immer die richtige Entscheidung. Das kantige Design von Rahmen und Flügel ist auf die Bauweise des Designstils home pure abgestimmt. Durch die neue Isolier-Technologie I-tec Insulation ist der Rahmen lückenlos gedämmt und die Wärmedämmung deutlich verbessert. Auf Wunsch kann die I-tec Lüftung in dieses Fenster integriert werden. Dieses innovative Lüftungssystem sorgt 24 Stunden lang für ausreichend Frischluft und perfektes Raumklima.

KF 500 KUNSTSTOFF/ALUMINIUM-FENSTER

KV 440 KUNSTSTOFF/ALUMINIUM-VERBUNDFENSTER

EIGENSCHAFTEN

Wärmedämmung (in W/m ² K)		bis U _w = 0,61
Schallschutz (in dB)		bis 46
Sicherheit		RC2
Verriegelung		voll integriert
Bautiefe (in mm)		90/93

I-tec Verriegelung

I-tec Verglasung

I-tec Lüftung

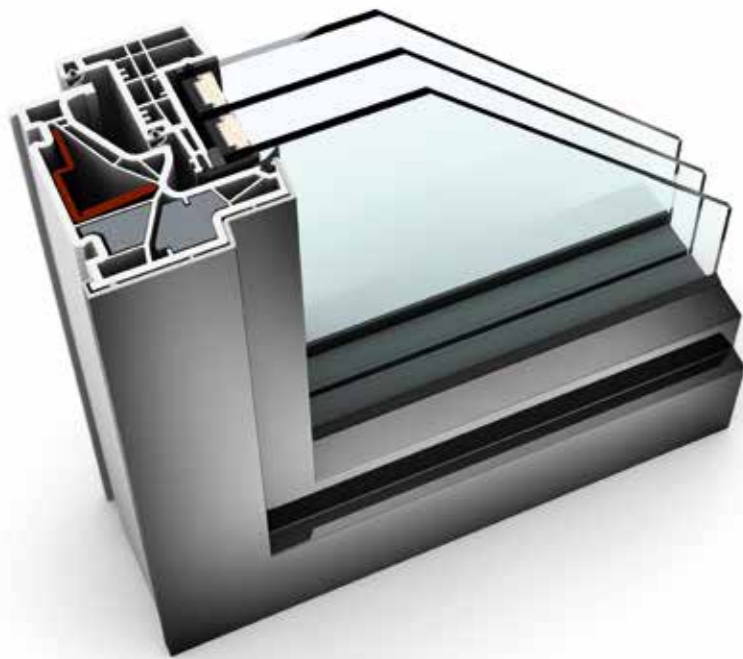

EIGENSCHAFTEN

Wärmedämmung (in W/m ² K)		bis U _w = 0,64
Schallschutz (in dB)		bis 45
Sicherheit		RC1, RC2
Verriegelung		verdeckt liegend
Bautiefe (in mm)		93

I-tec Verglasung

I-tec Beschattung

I-tec Lüftung

I-tec Insulation

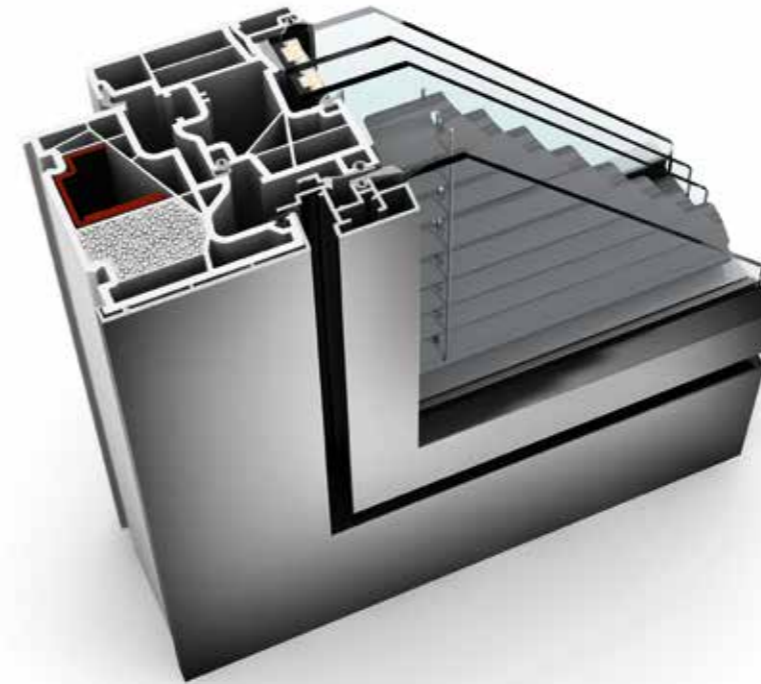

KF 500

So viel technisches Know-How in einem Fenster bietet nur KF 500. Neben der I-tec Verglasung, der Rundum-Verklebung der Glasscheibe mit dem Fensterrahmen, ist KF 500 standardmäßig mit der konkurrenzlosen I-tec Verriegelung ausgestattet. Integrierte Klappen drücken beim Verriegeln an allen Seiten in das Rahmeninnere und machen ein Aushebeln der Fenster quasi unmöglich. Auf Wunsch kann KF 500 auch noch mit der I-tec Lüftung, einem im Rahmen integrierten Lüftungssystem ausgestattet werden. Jeder Raum kann damit bedarfsgerecht gelüftet werden.

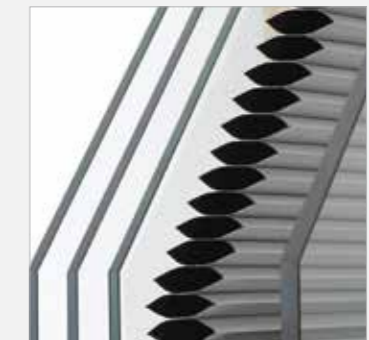

KV 440

Mehr Licht trotz Sonnenschutz? Kein Widerspruch beim KV 440. Bei diesem flächenbündigen Fenster ist der Sonnen- und Sichtschutz bereits zwischen den Scheiben eingebaut und bietet mit besten Wärme- und Schalldämmwerten einen 4fach-Schutz in nur einem Fenster. Neben Jalousie oder Faltsore bietet die blickdichte Duette® absoluten Sichtschutz. Mittels Photovoltaikmodul lässt sich die I-tec Beschattung außerdem ohne externe Stromquelle steuern. Mit der I-tec Smart Window App ist eine Bedienung bequem vom Tablet oder Smartphone aus möglich.



KLARE LINIEN

Einer strukturierten und räumlich geordneten Logik zufolge fügen sich die Fenster in den schlichten Kubus ein und schaffen eine spannende Optik.

Einfamilienhaus (A); Fenster HF 310



HF 210 HOLZ/ALUMINIUM-FENSTER

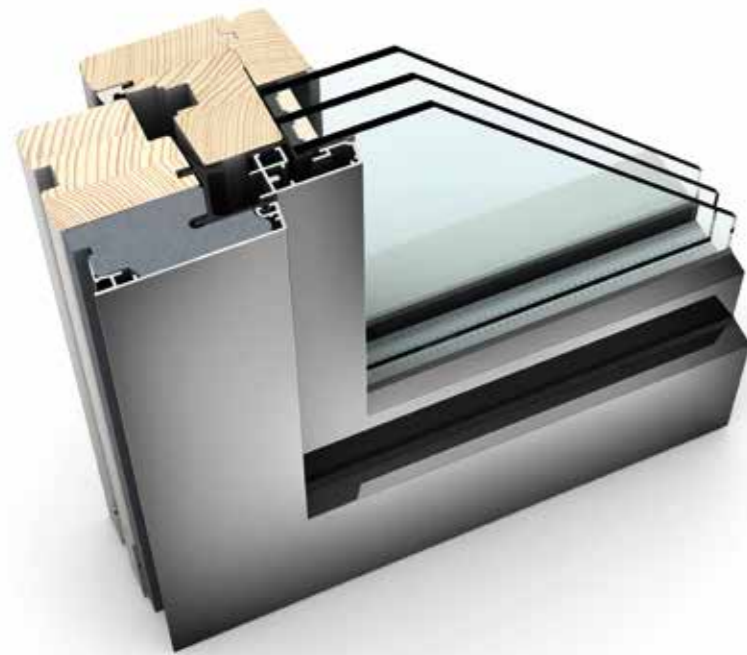

EIGENSCHAFTEN

Wärmedämmung (in W/m ² K)		bis U _w = 0,67
Schallschutz (in dB)		bis 46
Sicherheit		RC2
Verriegelung		verdeckt liegend
Bautiefe (in mm)		85

I-tec Verglasung

HF 310 HOLZ/ALUMINIUM-FENSTER

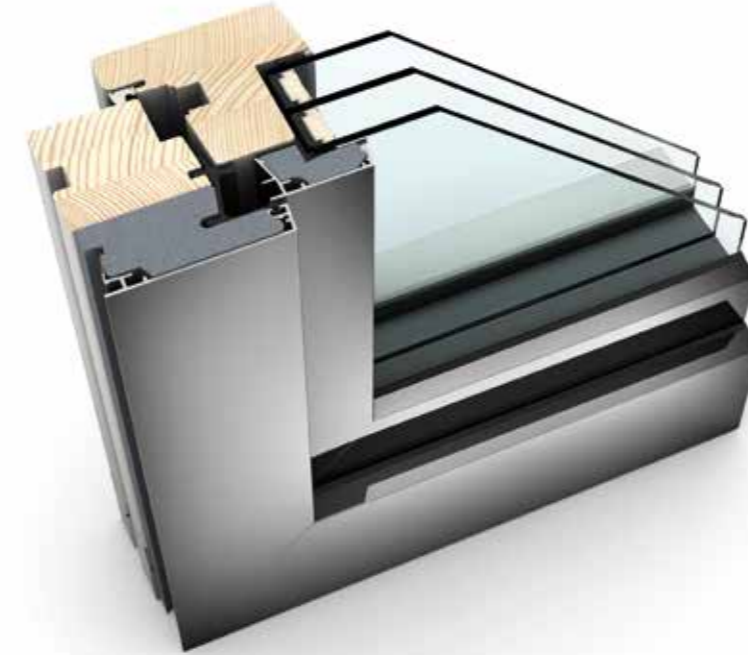

EIGENSCHAFTEN

Wärmedämmung (in W/m ² K)		bis U _w = 0,62
Schallschutz (in dB)		bis 46
Sicherheit		RC2
Verriegelung		verdeckt liegend
Bautiefe (in mm)		85

I-tec Verglasung

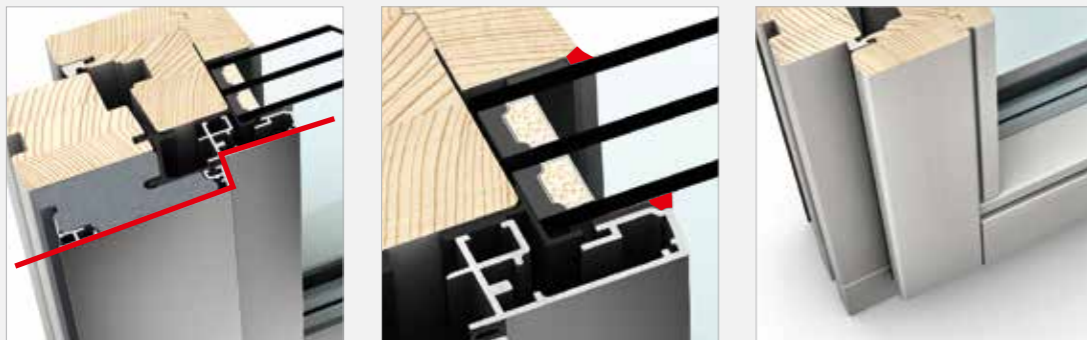

HF 210

Fensterstreichen ist gestrichen – denn dank der Aluminium-Vorsatzschale ist das Holz vor Witterung geschützt. Die kantigen Aluminiumprofile von Rahmen und Fenster lassen sich in vielen Farben gestalten und ermöglichen Ihnen unzählige Möglichkeiten bei der Gestaltung Ihrer Außenfassade. Ausgezeichnete Stabilität, Einbruchsicherheit sowie Wärme- und Schalldämmung bietet die I-tec Verglasung – eine lückenlose Rundumverklebung der Glasscheibe. Die verdeckt liegenden Beschläge an der Innenseite von HF 210 sorgen für eine ungestörte, behagliche Holzoberfläche.



HF 310

Für mehr Wohnkomfort sorgt HF 310 nicht nur aufgrund seiner Holzoberfläche innen. Ein hochwärmedämmender Thermoschaum, der sich zwischen dem Holz an der Innenseite und der kantigen Aluminiumschale an der Außenseite befindet, sorgt für ausgezeichnete Wärmedämmung. Die lückenlose Rundumverklebung der Glasscheibe mit dem Fensterrahmen macht HF 310 einbruchssicher und stabil. Drei umlaufende Dichtungen verhindern, dass Wasser auf die Holzflächen trifft.

HF 410 HOLZ/ALUMINIUM-FENSTER

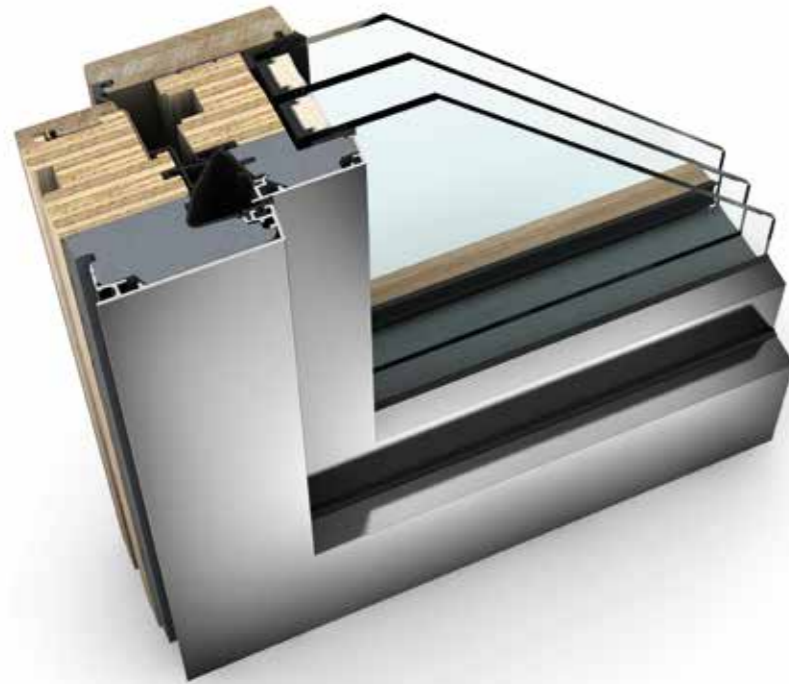

EIGENSCHAFTEN

Wärmedämmung (in W/m²K)  bis U_w = 0,64

Schallschutz (in dB)  bis 46

Verriegelung  verdeckt liegend

Bautiefe (in mm)  85

I-tec Verglasung

I-tec Core

HV 350 HOLZ/ALUMINIUM-VERBUNDFENSTER

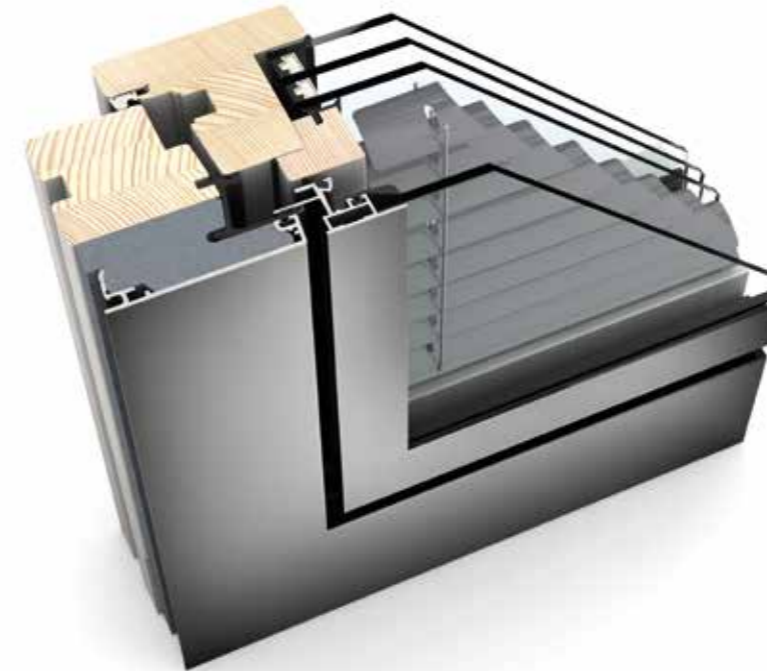

EIGENSCHAFTEN

Wärmedämmung (in W/m²K)  bis U_w = 0,60

Schallschutz (in dB)  bis 47

Sicherheit  RC2

Verriegelung  verdeckt liegend

Bautiefe (in mm)  85

I-tec Verglasung

I-tec Beschattung



NEU

HF 410

Fenster und große Verglasungen sind ein wesentlicher Bestandteil für Ihren Lebensraum. Für ein harmonisches Gesamtbild ist die Farb- und Materialauswahl von Böden und Möbeln maßgebend – damit schaffen Sie Ihr individuelles Wohnerlebnis. Raffinierte Farbabstimmungen erzeugen fließende Übergänge von Mobiliar, Fenster oder Boden und verleihen Ihren Räumen ein einzigartiges Flair. Das breite Farb- und Holzangebot des neuen Holz/Aluminium-Fensters HF 410 bietet Ihnen unzählige Möglichkeiten für die harmonische Gestaltung Ihres Wohnraums.

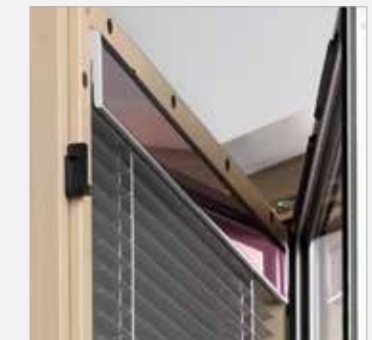
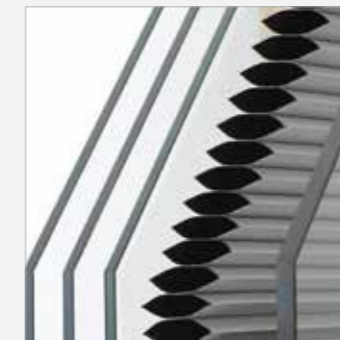
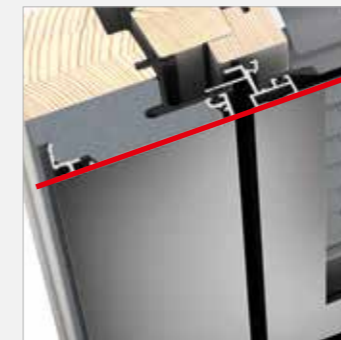

HV 350

Der komplett flächenbündige Übergang von Rahmen und Flügel sowie der integrierte Sonnenschutz zwischen den Scheiben vereint HV 350 zu einer Einheit. Jalousie, Faltstore oder Duette® sind durch den integrierten Einbau vor Verschmutzung geschützt. Mit perfektem Sonnen-, Sicht-, Wärme- und Schallschutz genießen Sie 4fach-Schutz in nur einem Fenster. Die I-tec Beschattung funktioniert völlig energieautark und bietet dazu noch viele nützliche Funktionen. Eine komfortable Bedienung ist auch mit I-tec Smart Window möglich.



home soft

IDEAL FÜR DEN LEIDENSCHAFTLICHEN

Ihr Zuhause strahlt Harmonie und Behaglichkeit aus. Mit Hilfe von zahlreichen, unterschiedlichen Gestaltungselementen schaffen Sie sich eine gemütliche, angenehme Wohnatmosphäre. Sie legen großen Wert auf gute Lebensqualität, heimeligen Wohnkomfort und sehen ihr Eigenheim als Rückzugsgebiet vom Alltag.

Die runde Formensprache der *home soft* Fenster erfüllt Ihr Bedürfnis nach einem harmonischen Zuhause perfekt. Die abgerundeten Kanten von Fensterrahmen und Flügel lassen sich überall integrieren und sind in den Werkstoffen Kunststoff-, Kunststoff/Aluminium- und Holz/Aluminium erhältlich.

Erleben Sie interessante Ein- und Ausblicke des Designstils *home soft*.



INNENANSICHT

Harmonie und Ästhetik in Perfektion – dafür sorgen die abgerundeten Kanten der Glasleisten und Fensterflügel der **home soft** Fenster. Formschöne Griffe mit runden Kanten unterstreichen die stimmungsvolle Wohnatmosphäre.



Helle, heimelige Räume entstehen beim Designstil **home soft** durch ein gekonntes Zusammenspiel von mehreren Fenstern. Ob mehrteilig, in verschiedenen Größen oder 2flügelig – sie sind perfekt auf die Bedürfnisse der jeweiligen Räume abgestimmt.



OBERFLÄCHEN UND FARBEN INNEN

Holz beziehungsweise Holzdecor-Folien für Kunststoff-Oberflächen sind neben dem klassischen Weiß die beliebtesten Farben des Designstils **home soft**. Sie schaffen eine gemütliche, heimelige Atmosphäre und wirken immer freundlich und angenehm. Speziell Eiche liegt momentan durch seinen natürlichen, modernen Charakter im Trend. Mehr Farben ab Seite 120.

KUNSTSTOFF / HOLZ

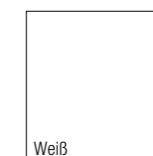

Weiß

KUNSTSTOFF-DECOR

Decorfolien für Kunststoffoberflächen in verschiedenen Farben

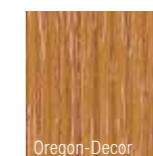

Oregon-Decor

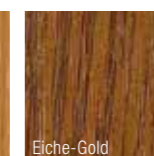

Eiche-Gold

HOLZ

in allen RAL-Farben sowie lasierenden und deckenden Standardfarben



FI916



FI501



FI502



FI506

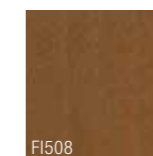

FI508

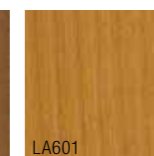

LA601

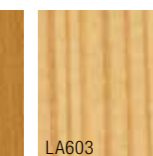

LA603

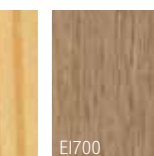

EI700



GRIFFE

Runde Griffe in den Farben Alu oder Stahl wirken nicht nur auf Holzoberflächen elegant und edel. Durch die gebogene Form schaffen sie mit den abgerundeten Kanten des Fensterflügels ein harmonisches Zusammenspiel. Außerdem liegen sie gut in der Hand. Mehr Griffe ab Seite 119.



Standardgriff
Alu Natur



Ziergriff F9
Stahl



Ziergriff Athinai



Ziergriff Bruxelles



Ziergriff
Amsterdam



AUSSENANSICHT

Rahmen und Flügel der **home soft** Fenster sind flächenversetzt und schaffen mit den abgerundeten Kanten ein gemütliches Außendesign. Fenster mit integriertem Sonnen- und Sichtschutz sind flächenbündig ausgeführt und lassen sich dreiseitig in die Fassade integrieren.



Fenster des Designstils **home soft** werden bewusst mit einem sichtbaren Rahmen eingebaut. In Kombination mit integrierten oder aufliegenden Sprossen werden sie so zum Gestaltungselement Ihres Hauses.



OBERFLÄCHEN UND FARBEN AUSSEN

Weiß ist die klassische Farbe für Fenster des Designstils **home soft**. Es wirkt elegant, hell und freundlich. Durch Aluminium-Vorsatzschalen können diese Fenster aber auch in verschiedenen Farben gestaltet werden. Mit Grau, Braun oder Grün etwa setzen Sie farbliche Akzente bei Ihrer Fassadengestaltung. Mehr Farben ab Seite 120.

KUNSTSTOFF

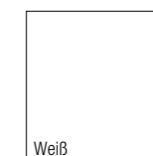

ALUMINIUM

Vorsatzschale in vielen Farben

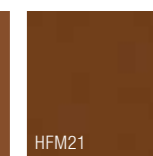
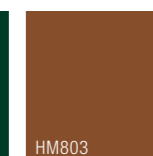
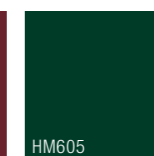
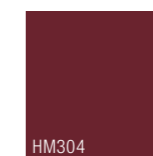
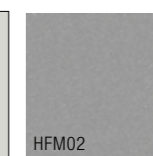
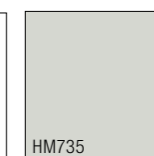
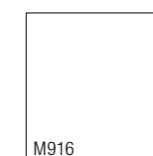

ALUMINIUM

Vorsatzschale in strukturierten Holzdekor-Farben

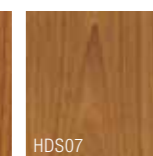
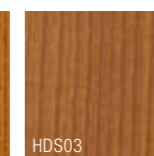
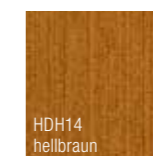

SONNEN- UND INSEKTENSCHUTZ

Neben einem wirkungsvollen Sonnenschutz sorgen Rollläden für zusätzliche Wärmedämmung und Sicherheit. Im Sommer schützen Raffstore vor direkter Sonneneinstrahlung und verhindern ein Aufheizen der Räume ohne den Raum gänzlich abzudunkeln. Mehr Sonnen- und Insektenschutz ab Seite 114.



KUNSTSTOFF



KF 200



KF 300



KF 410



KF 200



KF 300



KF 410



KV 440



HF 210

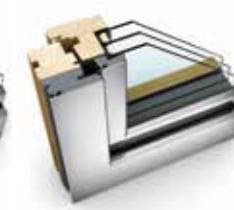

HF 310

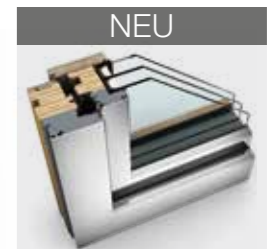

HF 410



HV 350

Wärmedämmung (in W/m²K)

Beschichtung LIGHT/SOLAR+

Bestwert

U_w = 0,96 / 1,0U_w = 0,74U_w = 0,90 / 0,97U_w = 0,67U_w = 0,71 / 0,78U_w = 0,62U_w = 0,96 / 1,0U_w = 0,74U_w = 0,90 / 0,97U_w = 0,67U_w = 0,71 / 0,78U_w = 0,62U_w = 0,77 / 0,84U_w = 0,64U_w = 0,90 / 0,96U_w = 0,67U_w = 0,69 / 0,77U_w = 0,62U_w = 0,70 / 0,78U_w = 0,64U_w = 0,96 / n.v.U_w = 0,60**Schallschutz** (in dB)

34 – 45

34 – 46

34 – 45

34 – 45

34 – 46

34 – 45

39 – 45

33 – 46

33 – 46

33 – 46

41 – 47

Sicherheit

RC1, RC2

RC1, RC2

RC1, RC2

RC1, RC2

RC1, RC2

RC1, RC2

RC1, RC2

RC2

RC2

–

RC2

Verriegelung

aufliegend

aufliegend

verdeckt liegend

aufliegend

aufliegend

verdeckt liegend

verdeckt liegend

verdeckt liegend

verdeckt liegend

verdeckt liegend

verdeckt liegend

Abmessungen in mm

Rahmenbautiefe

68

80

90

71

83

93

93

85

85

85

85

Ansichtsbreite Rahmen/Flügel

97

108

113

97

108

113

118

114

114

108

114

Ansichtsbreite Stulp (2 Flügel)

119

119

133

119

119

133

144

134

134

123

134

Ansichtsbreite Kämpfer (2 Flügel)

170

170

187

170

170

187

198

173

173

173

173

Ausführungen

Fix

X

X

X

X

X

X

X

X

X

X

X

Dreh und Dreh/Kipp

X

X

X

X

X

X

X

X

X

X

X

Kipp

X

X

X

X

X

X

X

X

X

X

X

Schiebefenster

X

X

X

X

X

X

X

X

X

Sperrbare Türen

X

X

X

X

X

X

X

X

X

Schiebetüren

X

X

X

X

X

X

X

X

X

Türen mit Bodenschwelle

X

X

X

X

X

X

X

X

X

X

X

Außen aufgehende Türen

X

X

X

X

X

Dichtungen

Anzahl

3

3

3

3

3

3

3

3

3

3

3

Farbe Anschlagdichtung außen

hellgrau

hellgrau

hellgrau

schwarz

schwarz

schwarz

schwarz

schwarz

schwarz

schwarz

schwarz

SprossenAufliegende und integrierte Sprossen
in diversen Breiten

X

X

X

X

X

X

X

X

X

X

X



home soft

Wirkt sympathisch, gemütlich und bietet vielfältige Gestaltungsmöglichkeiten – von elegant bis verspielt.



MEDITERRAN MODERN
Klassischer Toskanischer Baustil kombiniert mit raumhohen Fensterelementen sorgen für lichtdurchflutete Innenräume.
Einfamilienhaus (A); Fenster KF 410, Haustür AT 200

KF 200 KUNSTSTOFF- & KUNSTSTOFF/ALUMINIUM-FENSTER

EIGENSCHAFTEN

Wärmedämmung (in W/m^2K)		bis $U_w = 0,74$
Schallschutz (in dB)		bis 45
Sicherheit		RC1, RC2
Verriegelung		auflegend
Bautiefe (in mm)		68/71

I-tec Verglasung



KF 300 KUNSTSTOFF- & KUNSTSTOFF/ALUMINIUM-FENSTER

EIGENSCHAFTEN

Wärmedämmung (in W/m^2K)		bis $U_w = 0,67$
Schallschutz (in dB)		bis 46
Sicherheit		RC1, RC2
Verriegelung		auflegend
Bautiefe (in mm)		80/83

I-tec Verglasung

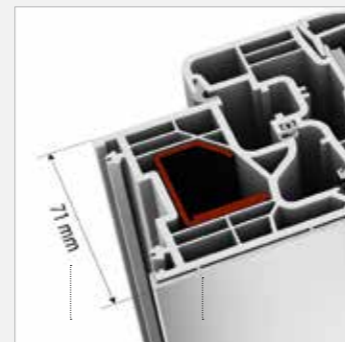

KF 200

Die abgerundeten Kanten von Flügel und Rahmen passen perfekt zum Designstil home soft. Die Aluminium-Schale an der Außenseite lässt sich in vielen Farben gestalten. Weiße Kunststoff-Fenster sind aber nach wie vor die Klassiker in diesem Designstil. Mit einer Bautiefe von 68/71 mm ist KF 200 absolut schlank gebaut. Für ausgezeichnete Stabilität, Einbruchssicherheit sowie Wärme- und Schalldämmung sorgt die I-tec Verglasung, die lückenlose Rundum-Verklebung der Glasscheibe.



KF 300

Mit mehr als 2,3 Mio. verkauften Fenstereinheiten ist KF 300 das bewährteste Kunststoff- bzw. Kunststoff/Aluminium-Fenster von Internorm. Top Wärmedämmung und die lückenlose Rundum-Verklebung der Glasscheibe überzeugen. Das harmonische Design mit abgerundeten Kanten von Rahmen und Flügel schafft in jedem Raum eine gemütliche Atmosphäre. KF 300 ist neben der Ausführung mit Aluminium-Schale auch in der klassischen Kunststoff-Ausführung in Weiß erhältlich. Drei umlaufende Dichtungen schützen den Innenbereich vor Nässe und sorgen für verbesserten Wärme- und Schallschutz.

KF 410 KUNSTSTOFF- & KUNSTSTOFF/ALUMINIUM-FENSTER

EIGENSCHAFTEN

Wärmedämmung (in W/m^2K)		bis $U_w = 0,62$
Schallschutz (in dB)		bis 45
Sicherheit		RC1, RC2
Verriegelung		verdeckt liegend
Bautiefe (in mm)		90/93

I-tec Verglasung

I-tec Lüftung

I-tec Insulation



KV 440 KUNSTSTOFF/ALUMINIUM-VERBUNDFENSTER

EIGENSCHAFTEN

Wärmedämmung (in W/m^2K)		bis $U_w = 0,64$
Schallschutz (in dB)		bis 45
Sicherheit		RC1, RC2
Verriegelung		verdeckt liegend
Bautiefe (in mm)		93

I-tec Verglasung

I-tec Beschattung

I-tec Lüftung

I-tec Insulation

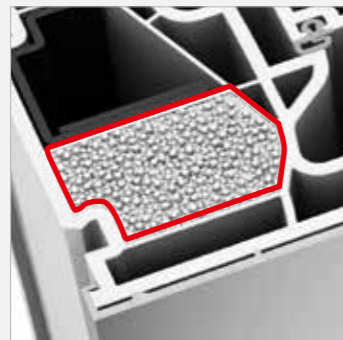
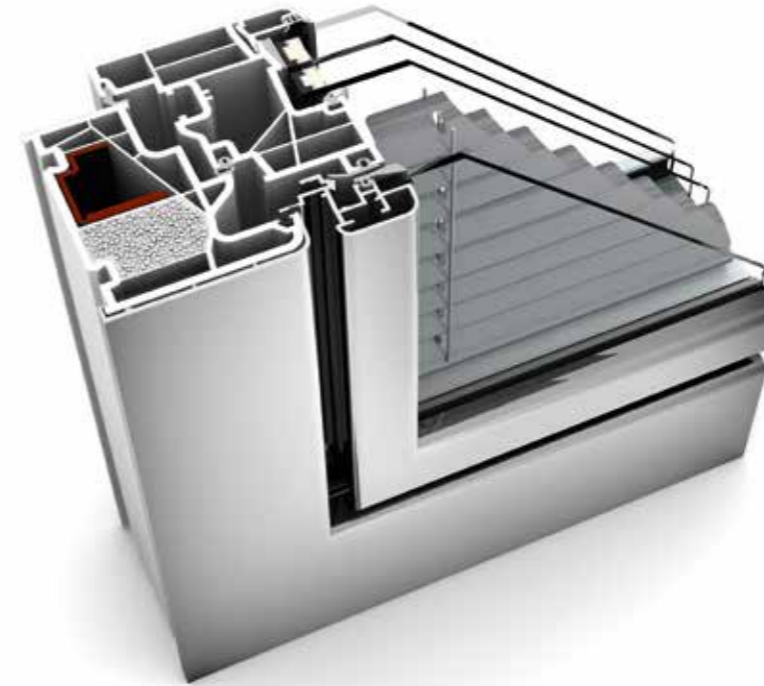

KF 410

Kunststoff-Fenster in Weiß sind die Klassiker beim Designstil home soft. Mit Aluminium-Vorsatzschalen können diese Fenster aber auch in verschiedenen Farben gestaltet werden. Durch die neue Isolier-Technologie I-tec Insulation ist der Rahmen lückenlos gedämmt und die Wärmedämmung deutlich verbessert. Auf Wunsch kann die I-tec Lüftung von Internorm in KF 410 integriert werden. Dieses Lüftungssystem sorgt 24 Stunden lang für ausreichend Frischluft und perfektes Raumklima.



KV 440

Der flächenbündige Übergang von Rahmen und Flügel kombiniert mit dem integrierten Sonnen- und Sichtschutz vereint KV 440 zu einer Einheit. Jalousie, Faltschirm oder die blickdichte Duette® sind zwischen den Scheiben integriert und daher vor Verschmutzung geschützt. Mit perfektem Sonnen-, Sicht-, Wärme- und Schallschutz genießen Sie 4fach-Schutz in nur einem Fenster. Mittels Photovoltaikmodul und Akku lässt sich die I-tec Beschattung ohne externe Stromquelle steuern. Mit der I-tec Smart Window App ist eine Bedienung bequem vom Tablet oder Smartphone aus möglich.



EINFACH NATÜRLICH
Nachhaltiger, ökologischer und traditioneller Baustil
kombiniert mit großen Glasflächen.
Einfamilienhaus (A); Fenster HF 310

HF 210 HOLZ/ALUMINIUM-FENSTER

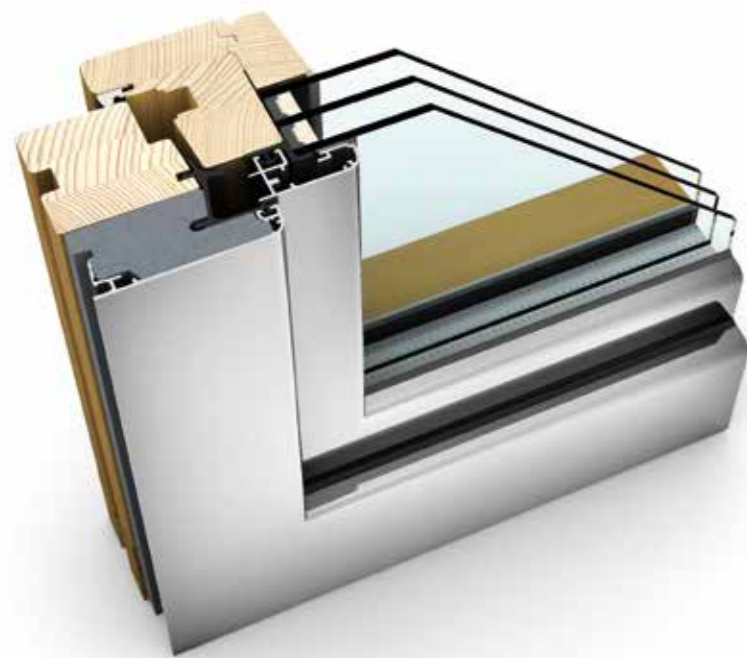

EIGENSCHAFTEN

Wärmedämmung (in W/m ² K)		bis U _w = 0,67
Schallschutz (in dB)		bis 46
Sicherheit		RC2
Verriegelung		verdeckt liegend
Bautiefe (in mm)		85

I-tec Verglasung

HF 310 HOLZ/ALUMINIUM-FENSTER

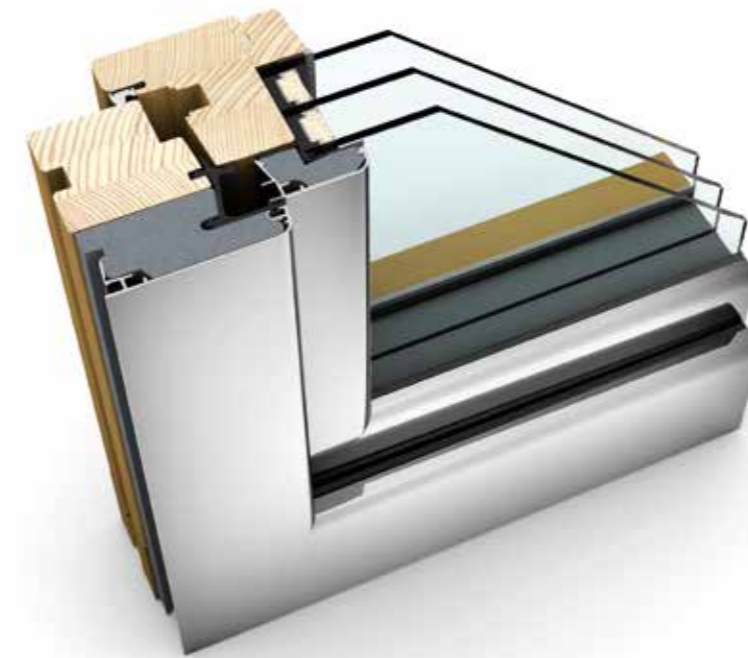

EIGENSCHAFTEN

Wärmedämmung (in W/m ² K)		bis U _w = 0,62
Schallschutz (in dB)		bis 46
Sicherheit		RC2
Verriegelung		verdeckt liegend
Bautiefe (in mm)		85

I-tec Verglasung



HF 210

Die abgerundeten Kanten der Aluminiumprofile von Rahmen und Fenster lassen sich in vielen Farben gestalten und bieten Ihnen unzählige Möglichkeiten bei der Gestaltung Ihrer Außenfassade. Die verdeckt liegenden Beschläge an der Innenseite von HF 210 sorgen für eine ungestörte, behagliche Holzoberfläche. Ausgezeichnete Stabilität, Einbruchsisicherheit sowie Wärme- und Schalldämmung bietet die I-tec Verglasung – eine lückenlose Rundumverklebung der Glasscheibe.



HF 310

Für Wohnkomfort sorgt HF 310 nicht nur aufgrund seiner Holzoberfläche innen. Die abgerundeten Kanten von Rahmen und Flügel sorgen außen und innen für ein gemütliches Ambiente. Ein hochwärmedämmender Thermoschaum und die lückenlose Rundum-Verklebung der Glasscheibe (I-tec Verglasung) sorgen für ausgezeichnete Wärmedämmung und Stabilität. Drei umlaufende Dichtungen verhindern, dass Wasser auf die Holzflächen kommt.

HF 410 HOLZ/ALUMINIUM-FENSTER



EIGENSCHAFTEN

Wärmedämmung (in W/m ² K)		bis U _w = 0,64
Schallschutz (in dB)		bis 46
Verriegelung		verdeckt liegend
Bautiefe (in mm)		85

I-tec Verglasung

I-tec Core

HV 350 HOLZ/ALUMINIUM-VERBUNDFENSTER



EIGENSCHAFTEN

Wärmedämmung (in W/m ² K)		bis U _w = 0,60
Schallschutz (in dB)		bis 47
Sicherheit		RC2
Verriegelung		verdeckt liegend
Bautiefe (in mm)		85

I-tec Verglasung

I-tec Beschattung



NEU

HF 410

Raffinierte Farbabstimmungen von Mobiliar, Fenstern und Böden verleihen Ihren Räumen ein einzigartiges Flair. Das breite Farb- und Holzangebot des neuen Holz/Aluminium-Fensters HF 410 bietet Ihnen unzählige Möglichkeiten für die harmonische Gestaltung Ihres Wohnraums. Neben Lärche bieten wir Ihnen jetzt neu auch Eiche und Esche in unterschiedlichen Farben an – und das zu einem attraktiven Preis-/Leistungsverhältnis.

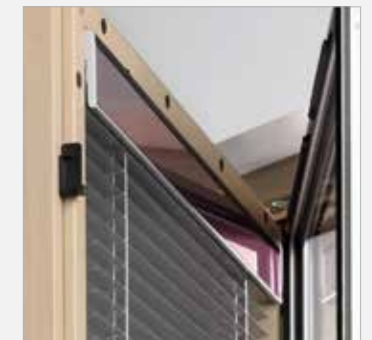

HV 350

Jalousie, Faltstore oder die blickdichte Duette® sind durch den integrierten Einbau zwischen den Glasscheiben vor Verschmutzung geschützt. Mit perfektem Sonnen-, Sicht-, Wärme- und Schallschutz genießen Sie 4fach-Schutz in nur einem Fenster. Der flächenbündige Übergang von Rahmen und Flügel sorgt außerdem für eine schöne Optik. Mittels I-tec Beschattung, einem energieautarken Photovoltaikmodul, lässt sich der Sonnenschutz vollkommen ohne externe Stromquelle steuern – natürlich auch völlig automatisch durch Tag/Nacht-Erkennung oder selbstständigem Hitzeschutz.



ambiente

IDEAL FÜR DEN KLASSISCHEN ÄSTHETEN

Jugendstil, traditionelle, klassische Häuser und elegante Landsitze treffen genau Ihren Architekturgeschmack. Ein exklusives, geschmackvolles Wohnambiente unterstreicht den besonderen Charakter Ihres Zuhauses und Ihren hohen Lebensstandard. Eine Komposition aus zeitloser Klassik und Eleganz vermittelt stimmungsvollen Wohnkomfort.

Die stark profilierten Kanten der ambiente Fenster unterstreichen Ihre zeitlose Wohnatmosphäre. Sie sind in den Werkstoffen Kunststoff-, Kunststoff/Aluminium- und Holz/Aluminium erhältlich. Sprossen und Fensterläden bieten Ihnen zusätzlich vielfältige Gestaltungsmöglichkeiten.

Genießen Sie interessante Ein- und Ausblicke beim Studium des Designstils ambiente.



INNENANSICHT

Die abgerundeten Kanten der ambiente Fenster an der Innenseite sorgen für eine harmonische Optik. Runde Griffe in Chrom oder poliertem Messing betonen den zeitlosen Charakter.



Die meist 2flügeligen, mit Sprossen gestalteten Fenster unterstreichen den eleganten Landhausstil des ambiente Designs. Sie vermitteln Gemütlichkeit, bieten Ausblick ohne zu viel Einsicht zu gewähren.



OBERFLÄCHEN UND FARBEN INNEN

Die Fenster des Designstils ambiente bestechen durch ihre vielfältige Holzoptik. Von heller Fichte über Lärche bis hin zu Eiche nussbraun reicht die Palette an Hölzern oder Holzdecor-Folien, die hier zur Auswahl stehen. Mehr Farben ab Seite 120.

KUNSTSTOFF / HOLZ

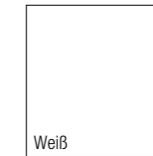

KUNSTSTOFF-DECOR

Decorfolien für Kunststoffoberflächen in verschiedenen Farben

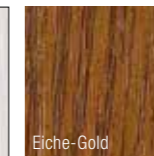

HOLZ

in allen RAL-Farben sowie lasierenden und deckenden Standardfarben

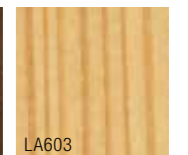
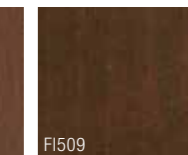
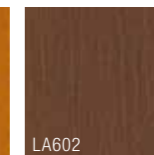
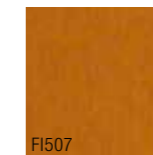
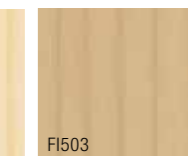

GRIFFE

Runde Griffe in den Farben Alu oder Stahl wirken nicht nur auf Holzoberflächen elegant und edel. Durch die gebogene Form schaffen sie mit den abgerundeten Kanten des Fensterflügels ein harmonisches Zusammenspiel. Außerdem liegen sie gut in der Hand. Mehr Griffe ab Seite 119.



Standardgriff Alu Natur



Ziergriff F9 Stahl



Ziergriff Athinai



Ziergriff Bruxelles



Ziergriff Messing poliert



Ziergriff Athinai



Ziergriff Atlanta



AUSSENANSICHT

Die profilierten Flügel der ambiente Fenster schließen bündig mit dem abgerundeten Rahmen ab und verleihen eine stimmungsvolle Behaglichkeit. Aufliegende oder integrierte Sprossen in unterschiedlichen Breiten, Gold- und Bleisprossen sowie Fensterläden unterstreichen die klassische Außengestaltung des Designstils ambiente.



Dunkle Fenster mit Sprossen kombiniert mit Gamaschen in Weiß an der Maueraußenseite wirken besonders edel und geben Ihrem Haus einen ganz besonderen Rahmen.



OBERFLÄCHEN UND FARBEN AUSSEN

Dunkles Grau und Braun stellen die Hauptfarben des Designstils ambiente dar. Natürlich können Sie Ihre Fenster aber auch in allen anderen – von uns angebotenen – Farben gestalten. Mehr Farben ab Seite 120.

KUNSTSTOFF



ALUMINIUM

Vorsatzschale in vielen Farben

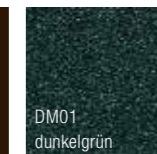
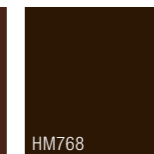
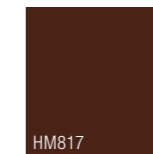

ALUMINIUM

Vorsatzschale in strukturierten Holzdekor-Farben

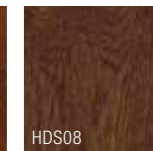
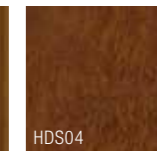
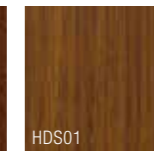
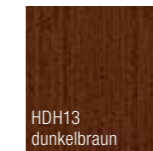

SONNEN- UND INSEKTENSCHUTZ

Beim Designstil ambiente sorgt der Fensterladen nicht nur für Sonnen- und Sichtschutz, er stellt auch ein gestalterisches Element Ihrer Außenfassade dar. Mehr Sonnen- und Insektenschutz ab Seite 114.



Verbundfenster



Vorsatz-Rollläden



Insektenschutz



Fensterläden

KUNSTSTOFF



KF 200



KF 300



KF 410

KUNSTSTOFF/ALUMINIUM



KF 200



KF 300



KF 410



KV 440

HOLZ/ALUMINIUM



HF 210



HF 310

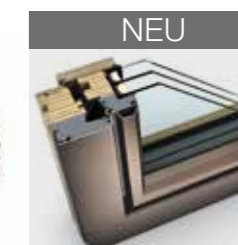

HF 410



HV 350

	KF 200	KF 300	KF 410	KF 200	KF 300	KF 410	KV 440	HF 210	HF 310	HF 410	HV 350
Wärmedämmung (in W/m ² K)											
Beschichtung LIGHT/SOLAR+											
Bestwert	U _w = 0,96 / 1,0 U _w = 0,74	U _w = 0,90 / 0,97 U _w = 0,67	U _w = 0,71 / 0,78 U _w = 0,62	U _w = 0,96 / 1,0 U _w = 0,74	U _w = 0,90 / 0,97 U _w = 0,67	U _w = 0,71 / 0,78 U _w = 0,62	U _w = 0,77 / 0,84 U _w = 0,64	U _w = 0,90 / 0,96 U _w = 0,67	U _w = 0,69 / 0,77 U _w = 0,62	U _w = 0,70 / 0,78 U _w = 0,64	U _w = 0,96 / n.v. U _w = 0,60
Schallschutz (in dB)	34 – 45	34 – 46	34 – 45	34 – 45	34 – 46	34 – 45	39 – 45	33 – 46	33 – 46	33 – 46	41 – 47
Sicherheit	RC1, RC2	RC1, RC2	RC1, RC2	RC1, RC2	RC1, RC2	RC1, RC2	RC1, RC2	RC2	RC2	–	RC2
Verriegelung	auflegend	auflegend	verdeckt liegend	auflegend	auflegend	verdeckt liegend	verdeckt liegend	verdeckt liegend	verdeckt liegend	verdeckt liegend	verdeckt liegend
Abmessungen in mm											
Rahmenbautiefe	68	80	90	71	83	93	93	85	85	85	85
Ansichtsbreite Rahmen/Flügel	97	108	113	97	108	113	118	114	114	108	114
Ansichtsbreite Stulp (2 Flügel)	119	119	133	119	119	133	144	134	134	123	134
Ansichtsbreite Kämpfer (2 Flügel)	170	170	187	170	170	187	198	173	173	173	173
Ausführungen											
Fix	X	X	X	X	X	X	X	X	X	X	X
Dreh und Dreh/Kipp	X	X	X	X	X	X	X	X	X	X	X
Kipp	X	X	X	X	X	X	X	X	X	X	X
Schiebefenster	X	X	X	X	X	X		X	X	X	
Sperrbare Türen	X	X	X	X	X	X		X	X	X	
Schiebetüren	X	X	X	X	X	X		X	X	X	
Türen mit Bodenschwelle	X	X	X	X	X	X	X	X	X	X	X
Außenaufgehende Türen	X	X	X	X	X	X					
Dichtungen											
Anzahl	3	3	3	3	3	3	3	3	3	3	3
Farbe Anschlagdichtung außen	hellgrau	hellgrau	hellgrau	schwarz	schwarz	schwarz	schwarz	schwarz	schwarz	schwarz	schwarz
Sprossen											
Aufhängende und integrierte Sprossen in diversen Breiten sowie Gold- und Bleisprossen	X	X	X	X	X	X	X	X	X	X	X



ambiente

Zeichnet sich durch traditionelle Formen aus – zeitlos klassisch und elegant. Dabei ist die Komposition aufwändig gestaltet und vermittelt heimischen Komfort.



TRADITIONELL, EDEL UND GEMÜTLICH
 Traditionelle Bauweise und moderne Gestaltungselemente gehen bei dieser Sanierung eine gelungene Verbindung ein, in der jede Menge wertvolle Handarbeit steckt.
 Einfamilienhaus (A); Fenster HF 310

KF 200 KUNSTSTOFF- & KUNSTSTOFF/ALUMINIUM-FENSTER

EIGENSCHAFTEN

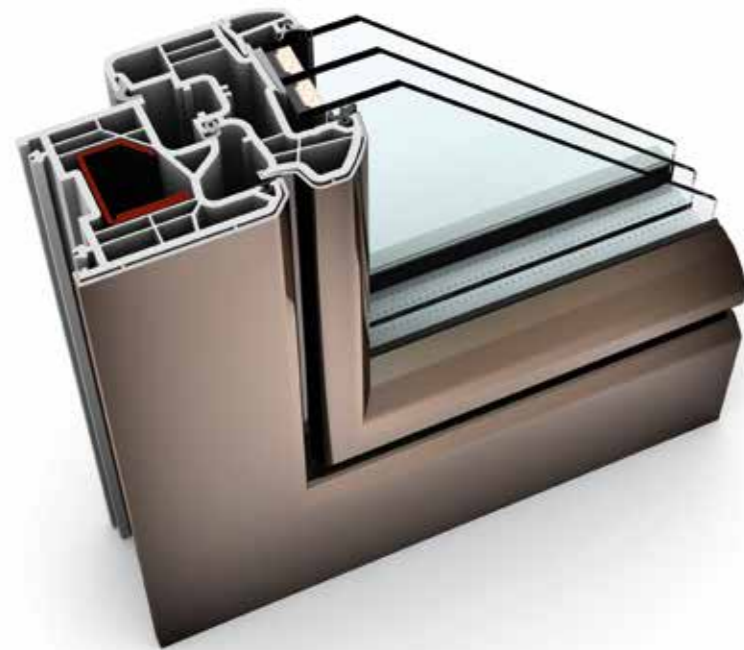

Wärmedämmung (in W/m ² K)		bis U _w = 0,74
Schallschutz (in dB)		bis 45
Sicherheit		RC1, RC2
Verriegelung		auflegend
Bautiefe (in mm)		68/71

I-tec Verglasung

KF 300 KUNSTSTOFF- & KUNSTSTOFF/ALUMINIUM-FENSTER

EIGENSCHAFTEN

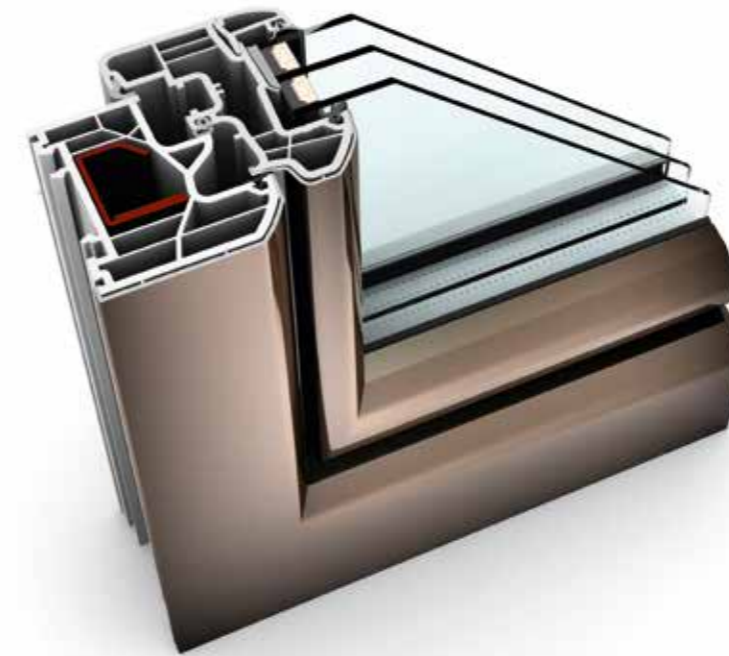

Wärmedämmung (in W/m ² K)		bis U _w = 0,67
Schallschutz (in dB)		bis 46
Sicherheit		RC1, RC2
Verriegelung		auflegend
Bautiefe (in mm)		80/83

I-tec Verglasung

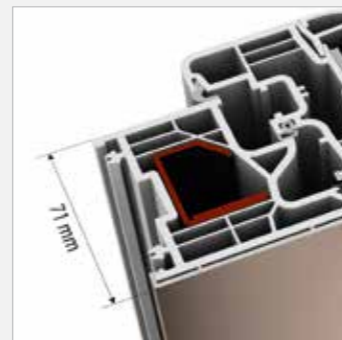

KF 200

Ob als Kunststoff-Fenster im klassischen Weiß oder mit schützender Aluminium-Vorsatzschale – die abgerundeten Kanten von Flügel und Rahmen sorgen immer für Harmonie und Ästhetik. Für ausgezeichnete Stabilität, Einbruchsisicherheit sowie Wärme- und Schalldämmung sorgt die I-tec Verglasung, die lückenlose Rundum-Verklebung der Glasscheibe. Mit einer Bautiefe von 68/71 mm ist KF 200 absolut schlank gebaut.



KF 300

Das harmonische Design, mit abgerundeten Kanten von Rahmen und Flügel, schafft in jedem Raum eine gemütliche Atmosphäre. KF 300 ist neben der Ausführung mit Aluminium-Schale auch in der klassischen Kunststoff-Ausführung in Weiß erhältlich. Top Wärmedämmung und die lückenlose Rundum-Verklebung der Glasscheibe überzeugen bei KF 300. Drei umlaufende Dichtungen schützen den Innenbereich vor Nässe und verbessern gleichzeitig Wärme- und Schallschutz.

KF 410 KUNSTSTOFF- & KUNSTSTOFF/ALUMINIUM-FENSTER

KV 440 KUNSTSTOFF/ALUMINIUM-VERBUNDFENSTER

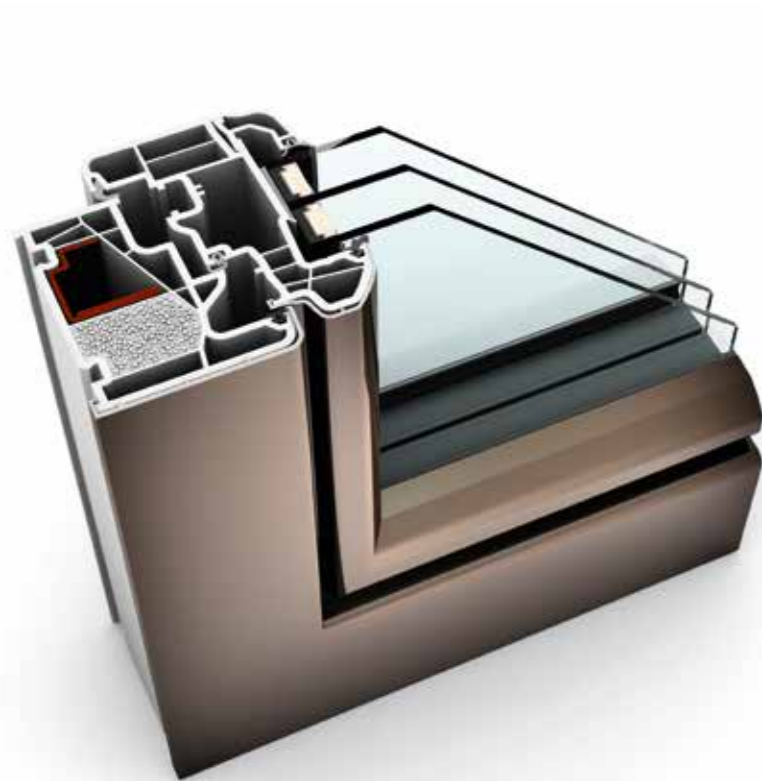

EIGENSCHAFTEN

Wärmedämmung (in W/m ² K)		bis U _w = 0,62
Schallschutz (in dB)		bis 45
Sicherheit		RC1, RC2
Verriegelung		verdeckt liegend
Bautiefe (in mm)		90/93

I-tec Verglasung

I-tec Lüftung

I-tec Insulation

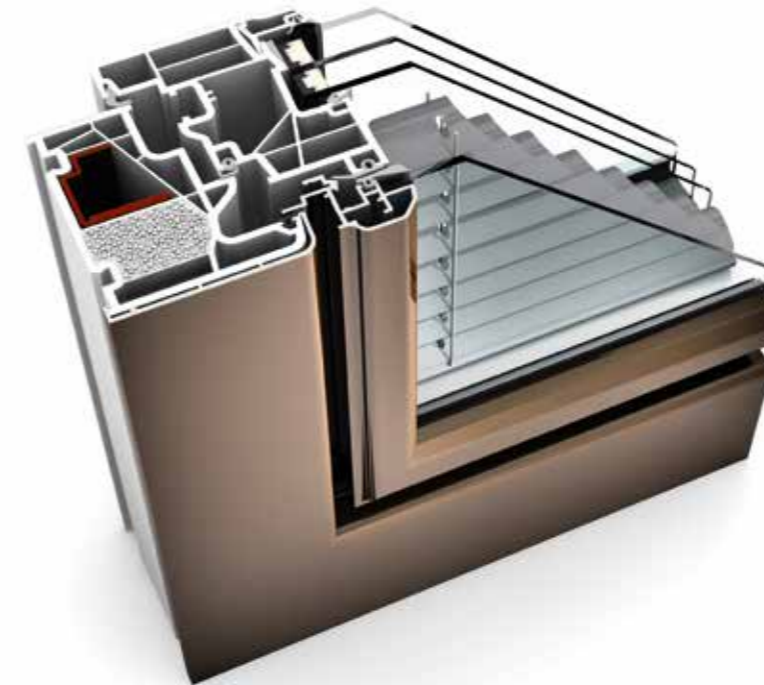

EIGENSCHAFTEN

Wärmedämmung (in W/m ² K)		bis U _w = 0,64
Schallschutz (in dB)		bis 45
Sicherheit		RC1, RC2
Verriegelung		verdeckt liegend
Bautiefe (in mm)		93

I-tec Verglasung

I-tec Beschattung

I-tec Lüftung

I-tec Insulation

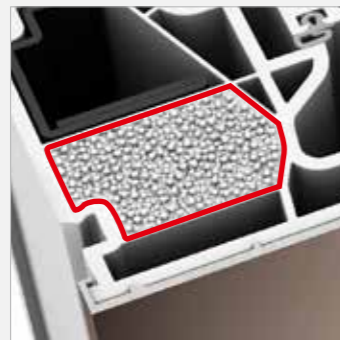

KF 410

Die abgerundeten Kanten von Rahmen und Flügel schaffen beim weißen Kunststoff-Fenster, aber auch bei der Aluminium-Vorsatzschale ein harmonisches Ambiente. I-tec Insulation, eine neue Isolier-Technologie von Internorm, dämmt den Rahmen lückenlos und verbessert die Wärmedämmung deutlich. Die Rundumverklebung der Glasscheibe sorgt zusätzlich für Stabilität und Sicherheit. Die I-tec Lüftung sorgt 24 Stunden lang für ausreichend Frischluft und perfektes Raumklima und lässt sich auf Wunsch integrieren.

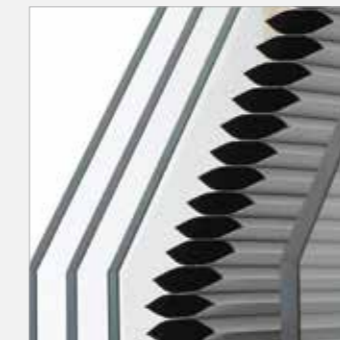
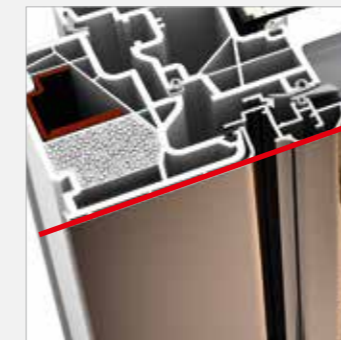

KV 440

Der flächenbündige Übergang von abgerundetem Rahmen und Flügel vermittelt eine elegante, traditionelle Optik. Jalousie, Faltstore oder die blickdichte Duette® sind zwischen den Scheiben integriert und daher vor Verschmutzung geschützt. Die I-tec Beschattung funktioniert völlig energieautark und benötigt somit keine externe Stromquelle. Mit der I-tec Smart Window App ist eine Bedienung bequem vom Tablet oder Smartphone aus möglich.



PRÄGEND KLASSISCH

Klassischer Architekturstil mit hohen, ästhetischen Ansprüchen, umgesetzt mit modernsten, raumhohen Sprossenfenstern.

Einfamilienhaus (A); Fenster KF 300



HF 210 HOLZ/ALUMINIUM-FENSTER

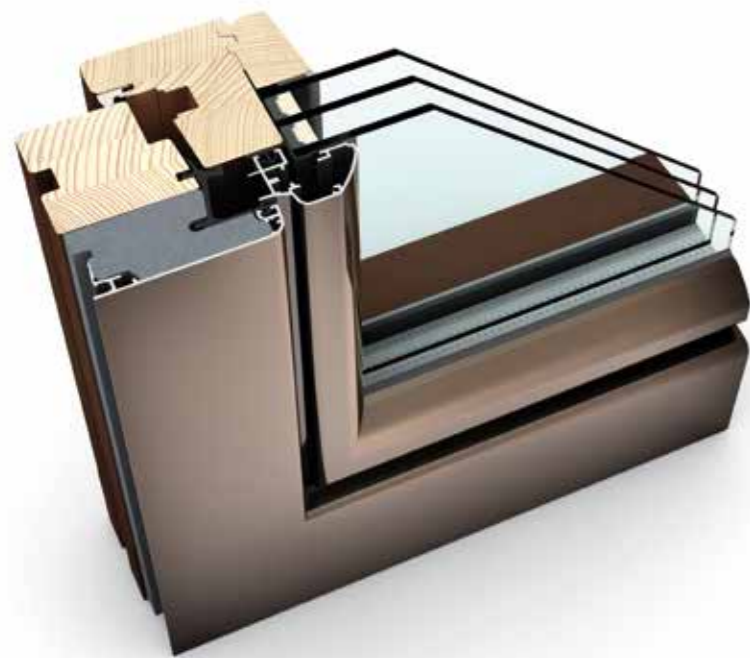

EIGENSCHAFTEN

Wärmedämmung (in W/m ² K)		bis U _w = 0,67
Schallschutz (in dB)		bis 46
Sicherheit		RC2
Verriegelung		verdeckt liegend
Bautiefe (in mm)		85

I-tec Verglasung

HF 310 HOLZ/ALUMINIUM-FENSTER

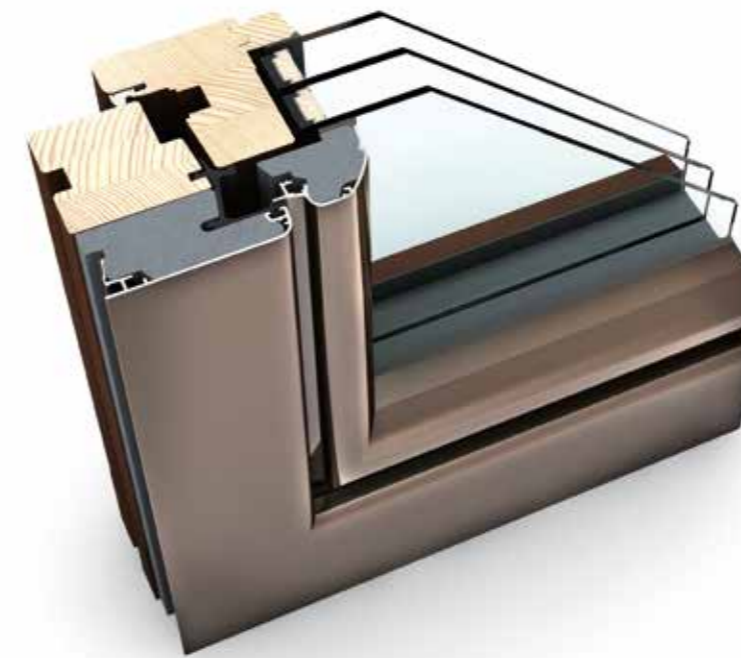

EIGENSCHAFTEN

Wärmedämmung (in W/m ² K)		bis U _w = 0,62
Schallschutz (in dB)		bis 46
Sicherheit		RC2
Verriegelung		verdeckt liegend
Bautiefe (in mm)		85

I-tec Verglasung



In der Standardausführung geeignet für Passivhäuser



HF 210

Die abgerundeten Kanten der Aluminiumprofile von Rahmen und Fenster unterstreichen den traditionellen Charakter Ihres Hauses und lassen sich in vielen Farben gestalten. Verdeckt liegende Beschläge an der Innenseite von HF 210 sorgen für eine ungestörte, behagliche Holzoberfläche. Ausgezeichnete Stabilität, Einbruchssicherheit sowie Wärme- und Schalldämmung bietet die I-tec Verglasung – eine lückenlose Rundumverklebung der Glasscheibe.



HF 310

Für mehr Wohnkomfort sorgt HF 310 nicht nur aufgrund seiner Holzoberfläche innen. Die profilierten Kanten von Rahmen und Flügel sorgen außen und innen für ein stimmungsvolles Ambiente. Ein hochwärmedämmender Thermoschaum und die lückenlose Rundum-Verklebung der Glasscheibe sorgen für ausgezeichnete Wärmedämmung und Stabilität. Drei umlaufende Dichtungen verhindern, dass Wasser auf die Holzflächen kommt.

HF 410 HOLZ/ALUMINIUM-FENSTER



EIGENSCHAFTEN

Wärmedämmung
(in W/m²K)  bis U_w = 0,64

Schallschutz (in dB)  bis 46

Verriegelung  verdeckt liegend

Bautiefe (in mm)  85

I-tec Verglasung

I-tec Core

HV 350 HOLZ/ALUMINIUM-VERBUNDFENSTER

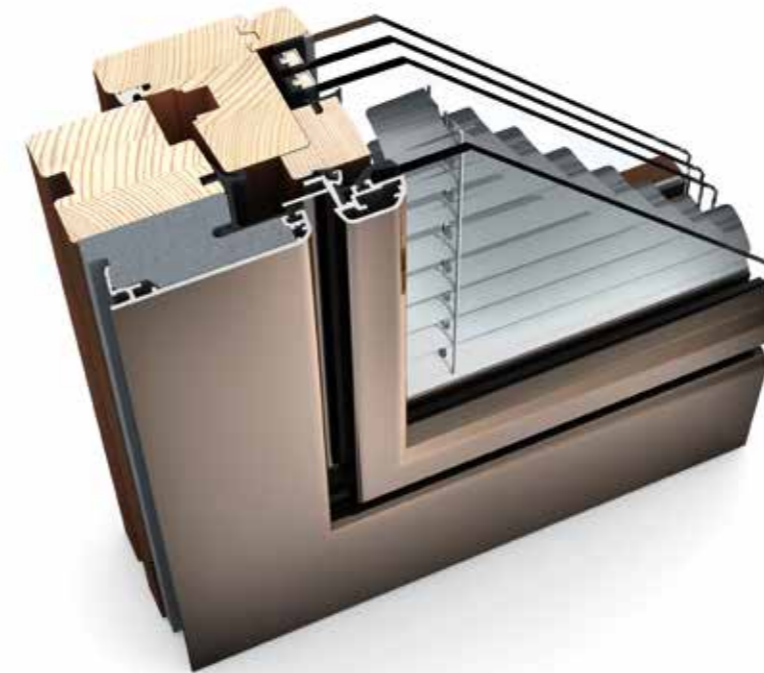

EIGENSCHAFTEN

Wärmedämmung
(in W/m²K)  bis U_w = 0,60

Schallschutz (in dB)  bis 47

Sicherheit  RC2

Verriegelung  verdeckt liegend

Bautiefe (in mm)  85

I-tec Verglasung

I-tec Beschattung



NEU

HF 410

Das breite Farb- und Holzangebot des neuen Holz/Aluminium-Fensters HF 410 bietet Ihnen unzählige Möglichkeiten für die harmonische Gestaltung Ihres Wohnraums. Speziell dunkle Brauntöne in Kombination mit antiken Möbeln und schönen Holzböden schaffen ein elegantes Wohnambiente. Die geschmackvolle Eleganz wird durch verdeckt liegende Beschläge unterstützt.

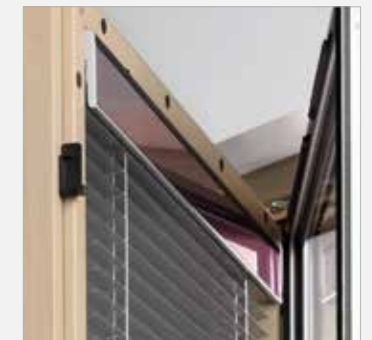

HV 350

Harmonisch integriert sich der Sonnen- und Sichtschutz in dieses flächenbündige Holz/Aluminium-Fenster. Jalousie, Faltstore oder Duette® befinden sich zwischen den Scheiben und sind dadurch vor Verschmutzung geschützt. Die energieautarke I-tec Beschattung benötigt dank Photovoltaikmodul und Akku keine externe Stromquelle. Integrierte Automatikfunktionen wie die Tag/Nacht-Erkennung und intelligenter Hitzeschutz können einfach aktiviert werden. Auch eine Bedienung über Tablet oder Smartphone ist mit I-tec Smart Window möglich.



REVOLUTIONÄR

NEUE MASSSTÄBE VON INTERNORM.

Unter dem klangvollen Titel „**I-tec**“ entwickelte Internorm eine Serie revolutionärer Technologien, die den steigenden Ansprüchen an Design, Technik, Qualität und Komfort gerecht werden.

- **I-tec Core**
- **I-tec Lüftung**
- **I-tec Verriegelung**
- **I-tec Beschattung**
- **I-tec Verglasung**
- **I-tec Insulation**
- **I-tec SmartWindow**

Lassen Sie sich auf den folgenden Seiten von den innovativen Technologien von Internorm überzeugen!



I-tec Core



HOCHSTABILER KERN



SCHMALE ANSICHTSBREITEN FÜR MEHR LICHTEINFALL



HOHE TRAGFÄHIGKEIT



RESSOURCENSCHONEND UND NACHHALTIG



INDIVIDUELLE FARB- UND HOLZVIELFALT

STABILER KERN

FEST. RESSOURCENSCHONEND. BESTÄNDIG.

Die Festigkeit von Holz ist unerreicht. Daher haben wir aus dem bewährten und natürlichen Werkstoff eine neue revolutionäre Technologie für den Fensterbau entwickelt. Um die Fenster noch stabiler, noch beständiger und noch individueller für Sie zu gestalten.

Mit dem neuen I-tec Core verarbeiten wir im Kern des Holz/Aluminium-Fensters HF 410 dünne verleimte Holzschichten, wie man es nur von hochstabilen Dachbalken und Trägern her kennt. Dieses Holz ist wesentlich feuchtigkeitsresistenter, belastbarer und ausgesprochen fest. Der neue High-Tech-Werkstoff ist obendrein ressourcenschonend, nachhaltig und lässt durch seine besondere Tragfähigkeit größere Dimensionen zu. Das schmale Rahmendesign verleiht diesem Fenster mehr Ästhetik.



Individuelle Gestaltung der Holzoberflächen und -farben

Der Auswahl an Hölzern und Farben sind keine Grenzen mehr gesetzt: Auch für den Fensterbau untypische Hölzer können beim neuen Holz/Aluminium-Fenster HF 410, aber auch bei unseren Holz/Aluminium-Haustüren verwendet werden. Die patentierte Internorm-Technologie ermöglicht zukünftig vielfältige Farben und neue Hölzer zu einem sehr attraktiven Preis.



LÜFTEN DER ZUKUNFT

INDIVIDUELL. AUTOMATISCH.
GESUND.

Dank Internorm brauchen Sie nicht mehr ans Lüften zu denken. Denn Internorm bietet Ihnen Fenster, bei denen der Lüfter bereits vollständig im Rahmen integriert ist. Das sorgt auch bei geschlossenem Zustand 24 Stunden lang für frische Luft und optimales Raumklima.

Warum ist Lüften so wichtig?

FrISCHE LUFT ist wichtig für unsere Gesundheit. Sie sorgt für Wohlbefinden, guten Schlaf, hohe Konzentrations- und Leistungsfähigkeit. Wird aber falsch gelüftet, so bleiben Feuchtigkeit, CO₂ oder andere Luftunreinheiten im Raum und können erhebliche Schäden verursachen. Die Bausubstanz kann durch Schimmel und Feuchtigkeit beschädigt werden, Ihre Gesundheit ist durch Schimmel, Pollen und Hausstaub gefährdet, Wärme geht verloren.

Wie lüften Sie nun aber richtig?

Zum Beispiel mit einer dezentralen Wohnraumlüftung. Sie sorgt für perfekt frische Luft – voll automatisch und individuell für jeden Raum.

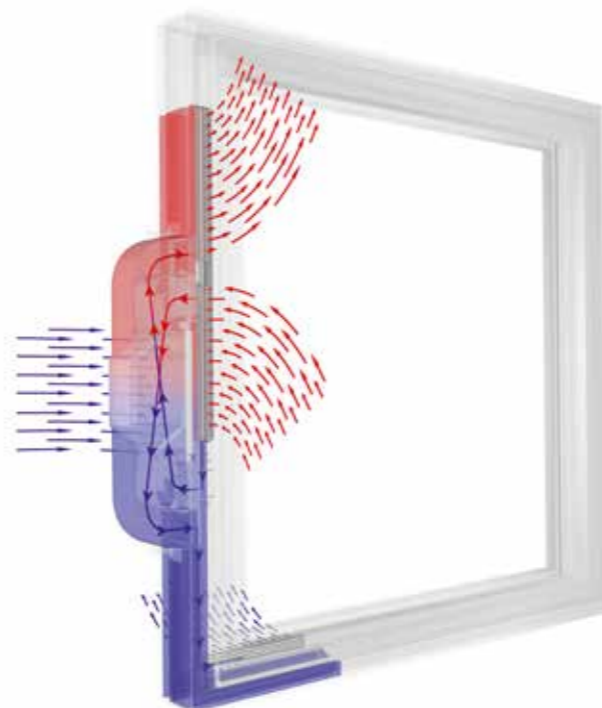

Symbolische Darstellung



Bereits im Fenster integriert

Die I-tec Lüftung von Internorm ist direkt im Fensterrahmen integriert. Jeder Raum kann bedarfsgerecht gelüftet werden. Auch bei Sanierungen kann der Lüfter problemlos eingebaut werden, die Optik der Fassade bleibt ungestört.

Bequeme Steuerung

Über die intelligente Haussteuerung I-tec SmartWindow von Internorm lässt sich die I-tec Lüftung bequem via Smartphone oder Tablet bedienen.

I-tec Lüftung

-  FRISCHE LUFT OHNE GROSSE WÄRMEVERLUSTE
-  FRISCHE LUFT OHNE LÄRM VON AUSSEN
-  FRISCHE LUFT OHNE STAUBBELASTUNG
-  FRISCHE LUFT GEGEN SCHIMMELPILZE
-  FRISCHE LUFT FÜR EIN GESUNDES WOHNEN
-  FRISCHE LUFT MIT ERHÖHTER SICHERHEIT
-  FRISCHE LUFT OHNE RISIKO, DASS REGEN EINDRINGT
-  FRISCHE LUFT INDIVIDUELL FÜR JEDEN RAUM
-  FRISCHE LUFT OHNE SORGEN: AUTOMATIKFUNKTION
-  FRISCHE LUFT OHNE ZUGLUFT
-  EINFACHE UND BEQUEME STEUERUNG ÜBER SMART WINDOW





I-tec Verriegelung

 GERINGE ANSICHTSHÖHE FÜR MEHR LICHTEINFALL

 MODERNE GLASARCHITEKTUR

 FLÜGELGEWICHTE BIS 130 KG

 DEZENTES DESIGN MIT KLAREN LINIEN

 REINIGUNGSFREUNDLICHER RAHMENFALZ

 KEINE SICHTBAREN SCHLIESSTEILE FÜR SCHÖNE OPTIK

 GLEICHE AUSSENOPTIK BEI FIXTEIL UND FLÜGEL

WER KNACHT DAS INTERNORM FENSTER KF 500?

79 Mal probiert – 79 Mal gescheitert.
Überzeugen Sie sich selbst vom Ergebnis!



SICHER FÜHLEN

KONKURRENZLOS. PRÄZISE. DEZENT.

Anstelle konventioneller Verriegelungszapfen übernehmen Klappen die sichere und präzise Verriegelung des Fensterflügels mit dem Rahmen. In entsprechend geringen Abständen an allen vier Seiten des Flügels angeordnet, drücken die Klappen beim Verriegeln direkt gegen das Rahmeninnere und machen damit ein Aushebeln des Fensters quasi unmöglich.

Im Gegensatz zu Systemen mit Verriegelungszapfen, die regelmäßig nachjustiert werden müssen, benötigt die I-tec Verriegelung kein Gegenstück im Rahmen. Die Klappen verriegeln stets präzise und mit unverminderter Kraft.

Die I-tec Verriegelung ist standardmäßig im Kunststoff- bzw. Kunststoff/Aluminium-Fenster KF 500 integriert und erreicht im Standard die Sicherheitsklasse RC2N. Im Gegensatz zu herkömmlichen Pilzzapfen-Verriegelungen sind die Einstellmöglichkeiten von KF 500 trotz hoher Sicherheitsklasse in keinsten Weise eingeschränkt.



Reinigung mit Komfort

Die Reinigung des Rahmens wird erleichtert, da die Schließstücke fast zur Gänze entfallen. Die wenigen Teile am Flügel stehen kaum vor. Zwischen den Teilen befindet sich eine glatte, pflegeleichte Kunststoffoberfläche.



I-tec Beschattung

-  INTEGRIERTER SONNEN- UND SICHTSCHUTZ
-  AUTOMATISCHER HITZESCHUTZ IM SOMMER
-  AUTOMATISCHE TAG/NACHT-ERKENNUNG
-  KEINE EXTERNE STROMQUELLE NOTWENDIG
-  MANUELLE STEUERUNG MÖGLICH
-  NUTZUNG DES ENERGIEEINTRAGS IM WINTER
-  EINFACHE UND BEQUEME STEUERUNG ÜBER SMART WINDOW

ENERGIEAUTARKER SONNENSCHUTZ

INTEGRIERT. UNABHÄNGIG. AUTOMATISCH.

Bei allen Verbundfenstersystemen von Internorm kann die energieautarke I-tec Beschattung eingesetzt werden. Mittels Photovoltaikmodul und Akku funktioniert die I-tec Beschattung ohne externe Stromquelle und die gestalterische Wirkung des Fensters bleibt voll erhalten.

Der intelligente Automatikmodus ermöglicht mit der Tag/Nacht-Erkennung das selbstständige Öffnen der Jalousie bei Sonnenaufgang und das Schließen bei Sonnenuntergang. Durch die Messung der Sonneneinstrahlung und Temperatur wird ein Überhitzen der Räume vermindert. Im Winter hält die automatische Steuerung die Jalousien geöffnet und ermöglicht so eine Maximierung der solaren Energieeinträge und damit eine Reduktion der Heizkosten.



Direkt im Fenster integriert

Die I-tec Beschattung befindet sich direkt zwischen den Scheiben. Über ein Bedienteil, das direkt am Fensterrahmen angebracht ist, können Sie die Beschattung einfach bedienen. Noch mehr Komfort bei der Bedienung bietet I-tec SmartWindow. Die intelligente Gebäudesteuerung von Internorm ermöglicht Ihnen eine mobile Steuerung der Beschattung via Smartphone, Tablet oder Internet.



I-tec Insulation

-  GRANULAT STATT SCHAUM
-  VERBESSERTER WÄRMESCHUTZ
-  LÜCKENLOSE HOHLKAMMERFÜLLUNG

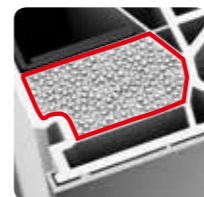

I-tec Insulation

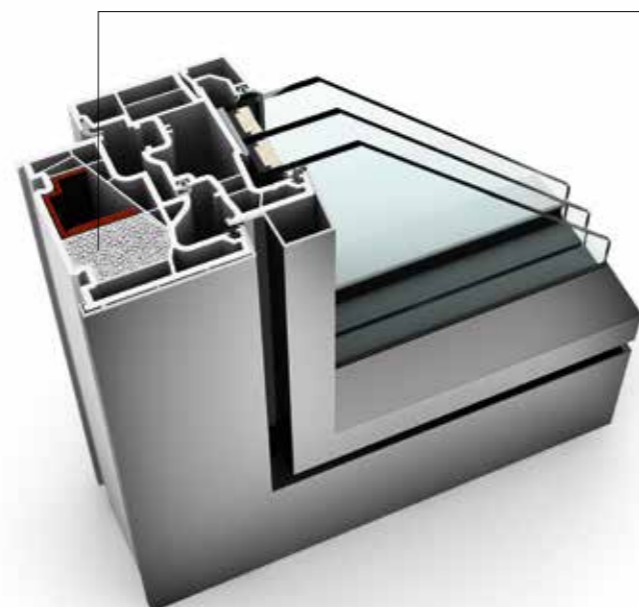

NEUE ISOLIER-TECHNOLOGIE

DURCHGEHEND. EFFIZIENT.

Fenster von Internorm sind bekannt für beste Wärmedämmwerte. Ein wesentlicher Faktor dafür ist die HFCKW-, HFKW- und FKW-freie Isolierung, die in die Rahmenprofile eingebracht wird.

Die Isolierung der I-tec Insulation wird als Granulat mit Druck in das Rahmeninnere der Kunststoff/Aluminium-Fenster KF 410 und KV 440 eingebracht. Diese neue Isolier-Technologie füllt die Hohlkammern umlaufend gleichmäßig und verbessert die Wärmedämmung deutlich.



Der verschweißte Flügelrahmen wird winkelig gespannt.



Die Glasscheibe wird in den Rahmen eingesetzt und zentriert.



Der verbleibende Spalt zwischen Glas und Rahmen wird umlaufend mit Klebstoff ausgefüllt.



Durch die Montage der Glasleiste oder der Abdeckleiste wird die Klebefuge abgedeckt.

INNOVATION RUNDUM GEDACHT

LÜCKENLOS. SICHER. STABIL.

Viele Fensterscheiben sind nur an wenigen Punkten mit dem Rahmen verbunden. Bei Internorm gibt es die I-tec Verglasung für eine lückenlose Rundum-Fixierung – serienmäßig.

Der Vorteil dieser Technologie liegt in der umlaufenden Verklebung des Fensterrahmens mit der Glasscheibe. Dadurch wird die Stabilität, Wärme- und Schalldämmung, Einbruchssicherheit und die Funktionstauglichkeit des Fensters über die gesamte Lebensdauer wesentlich verbessert.

Das Klebesystem garantiert einerseits eine feste Verbindung von Glas und Rahmen, ermöglicht aber auch ein leichtes Tauschen des Isolierglases.

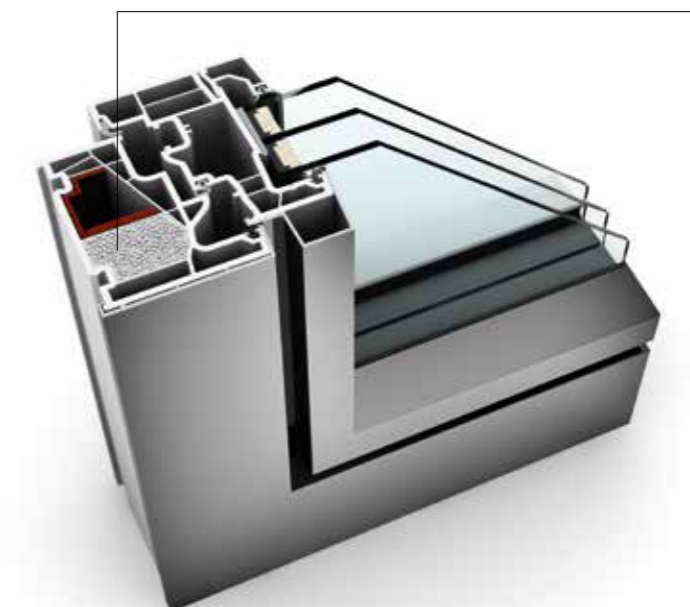

I-tec Insulation

I-tec Verglasung





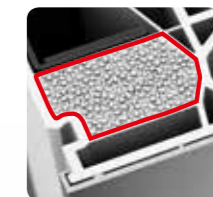

-  MAXIMALE EINBRUCH-SICHERHEIT
-  ERHÖHTE STABILITÄT
-  ERHÖHTE WÄRMEDÄMMUNG
-  VERBESSERTE SCHALLDÄMMUNG





I-tec SmartWindow

-  KOSTENLOSE APP MIT ANLEITUNG
-  EINFACH ERWEITERBAR
-  EINFACHE DEFINITION DER ANFORDERUNGEN
-  MANUELLE STEUERUNG MÖGLICH
-  MIT TASKS AUCH IM URLAUB STEuern
-  INDIVIDUELLE EINSTELLUNGEN

I-TEC SMARTWINDOW

INTELLIGENT. EINFACH. BEQUEM.

Die intelligente Haussteuerung I-tec SmartWindow von Internorm macht es Ihnen leicht, Ihre Lüftung und Beschattung einfach und bequem per Smartphone oder Tablet zu bedienen. Egal ob Sie zu Hause sind, oder unterwegs – über die Internorm-App können Sie I-tec Lüftung, I-tec Beschattung, Sonnenschutz und Oberlichtöffner mobil steuern bzw. den Status Ihrer Fenster mittels Öffnungsüberwachung kontrollieren.

Im App Store oder auf Google Play kann die App I-tec SmartWindow kostenfrei mit der zugehörigen Installationsanleitung heruntergeladen werden. Auf der Bedienoberfläche genügen einfache Fingertipps, um Jalousien hoch- und hinunterzufahren, die Lichtlenkung nach Bedarf einzustellen oder beim Lüfter das Luftvolumen zu regeln. Auch Oberlichter können einfach geöffnet bzw. geschlossen werden oder geöffnete, gekippte und geschlossene Fenster überwacht werden.



Zu Hause oder unterwegs

Ob im Urlaub, gemütlich zu Hause auf der Couch oder unterwegs – mit der kostenlosen Internorm-App können die verbundenen Geräte bequem mobil bedient werden. Sie benötigen dazu nur Ihr Smartphone oder Tablet. Ein Gateway zu Hause (über Kabel mit dem WLAN-Netz verbunden) dient dann als Schnittstelle zu den jeweiligen Bauteilen.

Kostenloser Download Internorm App I-tec SmartWindow:





INDIVIDUELL

DIE GESTALTUNGSMÖGLICHKEITEN VON INTERNORM.

Die Gestaltung Ihres Hauses ist genauso individuell wie Sie. Ob geradlinig, modern, klassisch oder traditionell – nur Ihr Geschmack entscheidet. Doch genauso individuell wie Sie und Ihr Eigenheim sollten auch Ihre Fenster sein. Wie gut, dass Ihnen Internorm genau die passenden Fenster für Ihren Hausstil anbietet. Die Gestaltungsmöglichkeiten sind nahezu unbegrenzt. Gerne erfüllen wir Ihnen Ihre persönlichen Wünsche in Form und Farbe sowie bei Zubehörteilen.

Internorm-Fenster können mit einer Vielzahl an Gestaltungsmöglichkeiten das Design Ihres Hauses unterstützen. Wir bieten Ihnen:

- Formschöne Griffe in Alu, Chrom und Messing
- Eine Vielzahl an Design-Gläsern von Satinato bis Linea
- Sicherheitsgläser sowie hoch wärmedämmende Gläser
- Unzählige Farben für Kunststoff-, Holz- und Aluminiumoberflächen
- Sonnen- und Insektenschutzsysteme



PERFEKT KOMBINIERT

STILGERECHT. MATERIALUNABHÄNGIG. ABGESTIMMT.

Mit einer individuellen Architektur steigen die Ansprüche an Design, Energieeffizienz und Komfort der Fenster. Funktion und Design sind bei Internorm kein Widerspruch. Kunststoff/Aluminium- und Holz/Aluminium-Systeme sind perfekt kombinierbar.

Außen gleiches Design – innen wahlweise Kunststoff oder Holz

Wenn Sie im Badezimmer aufgrund der hohen Luftfeuchtigkeit lieber ein Fenster aus Kunststoff/Aluminium bevorzugen, im Wohnraum aber nicht auf Holz/Aluminium-Fenster verzichten möchten, dann können Sie diese beiden Materialien bei Internorm ohne Probleme kombinieren. Das Design Ihres Fensters und damit die Außengestaltung Ihres Hauses bleibt stets gleich. Im Innenbereich haben Sie in jedem

Raum die Möglichkeit, Ihr Fenster nach Ihren Anforderungen zu gestalten – entweder in Kunststoff oder in Holz.

Gleichbleibende Optik für stilgerechte Architektur

Egal in welchem Designstil Sie Ihr Haus gestalten – ob avantgardistisch, modern, elegant, verspielt oder zeitlos klassisch – Internorm bietet Ihnen für jeden dieser Stile die perfekte Kombinierbarkeit der Werkstoffe Kunststoff und Holz.

Auch mit Hebeschiebetüren kombinierbar

Verzichten Sie nicht auf großflächige Verglasungen und mehr Licht in Ihren Räumen. Wir bieten Ihnen, passend zum Stil der Fenster, Hebeschiebetüren in den Materialien Kunststoff/Aluminium und Holz/Aluminium.

AUSSEN GLEICH



Aluminium

Die Aluminiumschale an der Außenseite passt sich dem Designstil Ihres Hauses an.

INNEN WAHLWEISE



Kunststoff

Kunststoff ist langlebig, extrem pflegeleicht und eignet sich daher auch perfekt für Räume mit hoher Luftfeuchtigkeit, wie z.B. Badezimmer.



Holz

Holz vermittelt Wärme, ist behaglich, sorgt für eine angenehme Atmosphäre und eignet sich daher perfekt für Wohn- und Schlafräume.



MIT SICHERHEIT SICHER

ZUVERLÄSSIG. WIRKUNGSVOLL. PATENTIERT.

Um sich in seinen eigenen vier Wänden geborgen und wohl zu fühlen, ist ein optimaler Schutz vor Einbrechern sowie maximale Sicherheit für Kinder Grundvoraussetzung. Einen wesentlichen Beitrag zu diesem Gefühl der Geborgenheit leisten die Fenster. Mit den ausgereiften Technologien von Internorm schützen Sie Ihre Familie wirkungsvoll und machen es Einbrechern schwer ins Haus zu gelangen.



Sicherheitsschließstücke

Serienmäßig sind alle Internorm-Fenstersysteme mit einer Basis-sicherheit ausgestattet. Massive, formschöne, aber dennoch im Design dezente Designer-Schließstücke in Silber verriegeln gemeinsam mit den im Fensterrahmen angebrachten 8-Kant Pilzkopfschließbolzen das Fenster.



I-tec Verglasung

Dank der patentierten Verglasungstechnik von Internorm ist ein Herausdrücken der Glasscheibe nicht mehr möglich. Die Glasscheibe wird rundum in den Fensterrahmen eingeklebt und hält somit sicher und fest. Nahezu alle Internorm-Fenstersysteme sind serienmäßig mit dieser I-tec Innovation ausgestattet.



Verdeckt liegender Beschlag

Der verdeckte Beschlag gewährleistet, dass das Fenster nicht aus den Scharnieren gehoben werden kann und sorgt zudem für eine dezente Optik und eine einfache Reinigung.



I-tec Verriegelung

Maximalen Schutz gewährleistet die revolutionäre Verriegelungstechnik von Internorm. Beim Verriegeln des Fensters öffnen sich Klappen und drücken dabei auf allen Seiten direkt in das Rahmeninnere. Das Fenster kann nicht mehr ausgehebelt werden.



Sicherheitsgriff

Sicherheit auf höchster Stufe bietet der Secustik-Griff mit Tresorrasterung. Bombenfest schützt der patentierte Sperrmechanismus gegen Verschieben der Verriegelungen von der Außenseite (serienmäßig beim Kunststoff- und Kunststoff/Aluminium-Fenster KF 500).

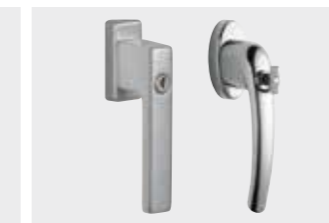

Sperrbare Griffe

Optimale Sicherheit für Kinder und perfekten Einbruchschutz in einem bieten sperrbare Griffe. Mittels Schlüssel oder Druckknopf wird das Fenster verriegelt und kann weder von außen, noch von innen geöffnet werden.



Elektronische Überwachung

Unauffällig und zuverlässig melden die Verschlusssensoren über die I-tec SmartWindow App, ob und welche Fenster bzw. Fenstertüren geöffnet, gekippt oder verriegelt sind. Die Überwachung kann auf Wunsch auch verkabelt werden und ist dann mit handelsüblichen Alarmsystemen kombinierbar.



Verbundsicherheitsglas

Im Gegensatz zu gewöhnlichem Fensterglas, das bei Gewaltwirkung zersplittert, bricht Verbundsicherheitsglas nicht auseinander. Reißfeste Folien halten die Scheibe zusammen, das Glas hält fest im Fensterrahmen und die Verletzungsgefahr ist gebannt.



HEBESCHIEBETÜREN

GRENZENLOS. REIBUNGSLOS. RAHMENLOS.

Hebeschiebetüren sind das Bindeglied zwischen Innen und Außen. Rahmenlose Seitenteile, XL-Formate und Sonderlösungen vergrößern den Raum über seine reale Grenze hinaus und schaffen ein neues, großzügiges Raumgefühl. Die Grenzen zwischen Innen und Außen verschwinden fast wie von Zauberhand und verbinden den Innenraum mit der umliegenden Natur. Extrem niedrige Bodenschwellen garantieren einen barrierefreien und fließenden Übergang nach draußen.

Großflächige Verglasungen schaffen mehr Lichteinfall und beleben die Innenräume. Reibungslos schiebt sich der Rahmen über den seitlichen Fixteil. Mühelos und kinderleicht lassen sich die großen Glaselemente öffnen. Keine sperrigen Türen, die in den Raum ragen. Keine Fensterflügel, die wertvolle Stellfläche rauben.

Hebeschiebetüren von Internorm sind in den Werkstoffen Kunststoff, Kunststoff/Aluminium sowie Holz/Aluminium erhältlich. Sie lassen sich perfekt mit allen Internorm-Fenstersystemen sowie Sonnen- und Insektenschutz kombinieren.



Griff G80
Art-Nr. 36475

Griff Dallas
Art-Nr. 36412

Griff Softline
Art-Nr. 32170

Mehr Griffe bei Ihrem
Internorm [1st] window partner.

KS 430 KUNSTSTOFF & KUNSTSTOFF/ALUMINIUM-HEBESCHIEBETÜR

HS 330 HOLZ/ALUMINIUM-HEBESCHIEBETÜR



EIGENSCHAFTEN

Wärmedämmung (in W/m ² K)		bis U _w = 0,64
Schallschutz (in dB)		bis 43
Sicherheit		RC2
Verriegelung		verdeckt liegend



EIGENSCHAFTEN

Wärmedämmung (in W/m ² K)		bis U _w = 0,73
Schallschutz (in dB)		bis 40
Sicherheit		RC2
I-tec Verglasung		



KS 430

Zeigen Sie Größe und lassen Sie Ihre Räume noch imposanter und weiter erscheinen. Eine Fixverglasung direkt im Rahmen garantiert Ihnen noch mehr Licht durch schmale Ansichtsbreiten. Auf Wunsch erhalten Sie diese aber auch mit einer Flügelimitation, die eine gleiche Optik von Rahmen und Fixteil garantiert. Die flache Bodenschwelle von KS 430 sorgt für einen komfortablen Durchgang und ist bestens geeignet für barrierefreies Bauen. Serienmäßige ESG-Scheiben schützen vor Verletzung bei Glasbruch, die standardmäßige Griff-Dämpfung sorgt für ein sanftes Zurückgleiten des Griffes.



HS 330

Für eine optimale Wärmedämmung und Stabilität sorgt eine Glasfaser-Bodenschwelle im Durchgangsbereich, die außen mit eloxiertem Aluminium abgedeckt ist. Vollkommene Glasoptik bietet der Fixteil – er kann dreiseitig in das Mauerwerk eingeputzt werden.



HS 330 HOLZ/ALUMINIUM-HEBESCHIEBETÜR

EIGENSCHAFTEN

Wärmedämmung (in W/m^2K)  bis $U_w = 0,73$

Schallschutz (in dB)  bis 40

Sicherheit  RC2

I-tec Verglasung



PANORAMA HX 300

OFFEN. HELL. FREI.

Großflächige Verglasungen, die komplett in das Mauerwerk integriert werden können, schaffen eine grenzenlose Freiheit für Ihr Zuhause. Sie bringen Licht in Ihre Innenräume und bieten gleichzeitig volle Sicht nach draußen. Innovative Lösungen wie Glasstöße, bei denen der Übergang von Glasscheibe zu Glasscheibe annähernd unsichtbar ist, bieten viele Möglichkeiten in der modernen, großflächigen Glasarchitektur. Mit integrierten Fenstern, passend zum Stil Ihres Hauses, lassen sich optische Akzente setzen.

Absoluten Weitblick genießen

- Rahmenlose Glasarchitektur
- Offenes helles Wohnen
- Grenzenlose Freiheit schaffen



Rahmenlose Optik und technologisch optimaler Bauanschluss

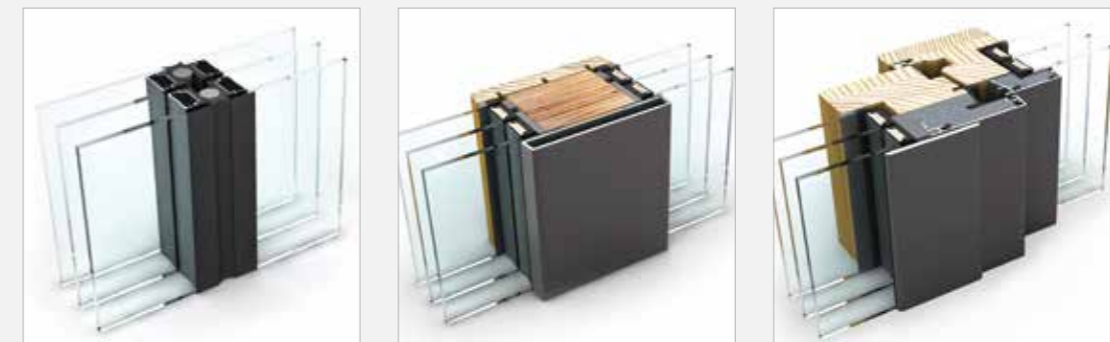

HX 300

Trendige, schlanke Glasstöße ermöglichen Ihnen einen unauffälligen Übergang von großen Glasflächen. Bei noch größeren Verglasungen kann aufgrund der notwendigen Statik ein glasteilender Kämpfer eingebaut werden. Auch alle Internorm Holz/Aluminium-Fenster (ein- oder zweiflügelig) können auf Wunsch in HX 300 integriert werden.



SONNEN- UND INSEKTENSCHUTZ

KOMBINIERBAR. INTEGRIERT. VARIANTENREICH.

Die Sonnen- und Insektenschutzsysteme ergänzen Fenster zu einer funktionalen Einheit und unterstützen das Design der Hausfassade. Verbinden Sie Ihre Sonnenschutzprodukte mit I-tec SmartWindow und genießen Sie den Komfort von Automatikfunktionen sowie die bequeme Steuerung per Smartphone oder Tablet.

Verbundfenster: Integrierter Sonnen- und Sichtschutz zwischen den Scheiben – wahlweise Jalousie, Falstore oder Duette®, auf Wunsch mit energieautarkem Sonnenschutz (I-tec Beschattung).

Raffstore: Optimale Steuerung und Lenkung von Licht und Wärme durch verstellbare Lamellen, auf Wunsch mit Tageslichtlenkung RETROLux. Mit Insektenschutz kombinierbar.

Vorsatz-Raffstore: Optimale Steuerung und Lenkung von Licht und Wärme durch verstellbare Lamellen. Mit Insektenschutz kombinierbar.

Vorsatz- und Miniaufsatz-Rollladen: Lose oder komplett auf dem Fenster montiert. Mit Insektenschutz kombinierbar.

Insektenschutz: Spann-, Dreh- und Schieberahmen oder Rollo. Mit Sonnenschutz kombinierbar.

Fensterladen: Aus Aluminium, mit vielen Gestaltungsmöglichkeiten. Mit Insektenschutz kombinierbar.



Raffstore



Vorsatz-Rollladen



Vorsatz-Rollladen
(Rundkasten)



Miniaufsatz-Rollladen



Verbundfenster



Innenjalousie



Insektenschutzrollo

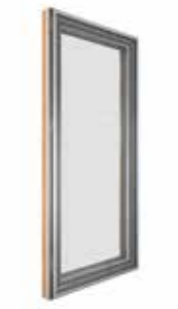

Dreh- bzw. Spannrahmen



Schieberahmen



Fensterladen

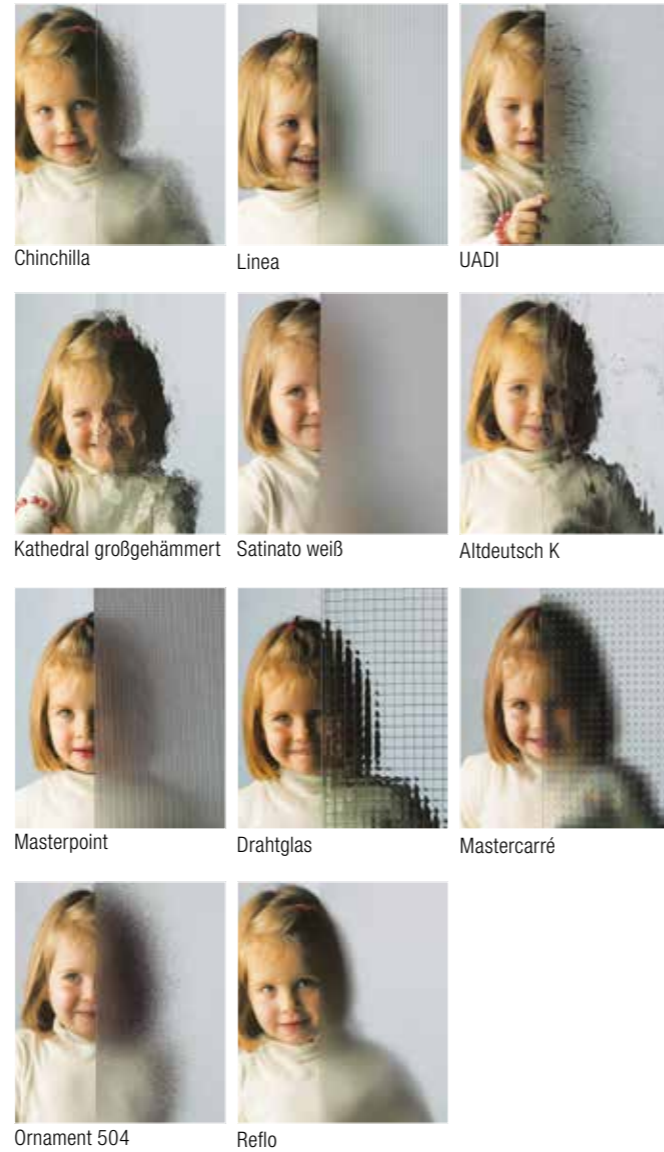

GLASABSTANDHALTER

Der Internorm **ISO-Glasabstandhalter** erzielt die höchste Gesamtenergieeffizienz des Fenstersystems. Sie erhalten die Glasabstandhalter auch in Alu.

SICHERHEITSGLÄSER

Das **Einscheibensicherheitsglas** (ESG) verleiht eine erhöhte Widerstandsfähigkeit gegen mechanische und thermische Spannungen. Das **Verbundsicherheitsglas** (VSG) bietet Einbruchschutz durch aktive und passive Sicherheit. Das split-terbindende Glas mit reißfester, zähelastischer Zwischenschicht gewährt zudem Schutz vor Verletzungen.

WICHTIGE HINWEISE

Ziergläser lassen sich in Farbe und Struktur nicht immer in vollkommener Übereinstimmung mit den Originalen darstellen. Um Missverständnissen vorzubeugen, vergleichen Sie bitte die Mustergläser bei Ihrem Internorm [1st] window partner. Aus physikalischen Gründen kann es bei **Verbundfenstern** unter gewissen klimatischen Bedingungen zur Tauwasserbildung bzw. zum Beschlagen der äußeren Glasscheibe im Scheibenzwischenraum, in dem sich der Sonnenschutz befindet, kommen.

VERGLASUNG

INTERNORM – ÖSTERREICHS GRÖSSTER ISOLIERGLASHERSTELLER

Sämtliche Isoliergläser und ESG-Gläser, die in Internorm-Produkte eingebaut werden, stammen aus Eigenproduktion. Wir treiben eigenständig den Fortschritt voran und versuchen, dem Trend nach innovativen und hoch wärmedämmenden Glaslösungen gerecht zu werden.

und hell – ein Vorteil speziell in dunklen Wintermonaten. Auf der anderen Seite ist die Wärmedämmung der Verglasung ausgezeichnet und damit der Heizwärmeverlust sehr gering.

Wärmeschutzverglasung

Hauchdünne Edelmetallbeschichtungen und Edelgase wie Argon oder Krypton werden in den Scheibenzwischenräumen eingesetzt und sorgen für eine perfekte Wärmedämmung. Entscheiden Sie sich für eine 3-Scheiben-Wärmeschutzverglasung anstatt einer 2fach-Verglasung, so können Sie bis zu 40 % mehr Glasflächen planen bei gleich bleibenden Heizkosten.

SOLAR+

Die Spezialbeschichtung der Glasscheibe lässt viel Licht und Energie in Ihre Innenräume und macht sie freundlich

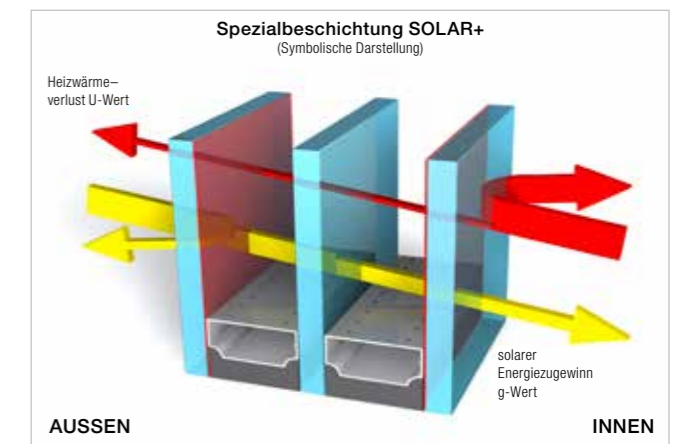

KELLERFENSTER

EIGENSCHAFTEN

Wärmedämmung
(in W/m²K)  bis U_w = 1,3

Schallschutz (in dB)  34

Sicherheit  Basissicherheit

NORMGRÖSSEN (= LAGERGRÖSSEN)

Breite x Höhe in mm

Mauerlichte	Rahmenaußenmaß
800 x 500	780 x 480
800 x 600	780 x 580
1000 x 500	980 x 480
1000 x 600	980 x 580
1000 x 800	980 x 780
1000 x 1000	980 x 980



Kellerfenster

Für Kellerräume empfehlen wir Ihnen Kunststoff-Fenster der Marke Optima. Diese erhalten Sie mit beschichtetem Isolierglas. Die Heizraumfenster sind eine Spezialentwicklung, bei der schwer entflammbare Profile mit einer Dauerbelüftung über ein Lochgitter kombiniert werden. Aufgrund unterschiedlicher Bauvorschriften empfehlen wir bei der Baubehörde abzuklären, ob Kunststoff-Heizraumfenster zugelassen sind. Schutz gegen Mäuse bieten die leicht montierbaren Gitter in Weiß.

AUSSTATTUNG



Oberflächen & Farben

FENSTERINNENSEITE

KUNSTSTOFF

DECORFOLIEN

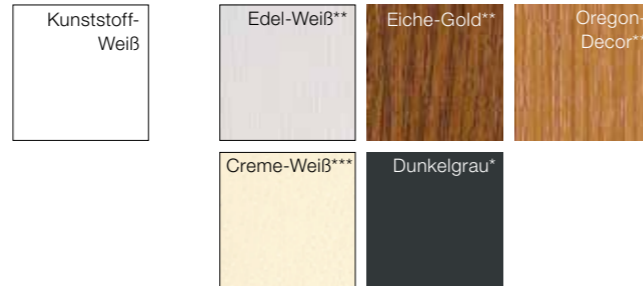

- * Erhältlich bei KF 410 und KV 440 in studio und home pure
- ** Erhältlich bei KF 410, KF 200 und KV 440 in home soft und ambiente
- *** nur bei KF 200

HOLZ

STANDARDFARBEN FICHTE LASIEREND



STANDARDFARBEN FICHTE DECKEND



STANDARDFARBEN LÄRCHE LASIEREND

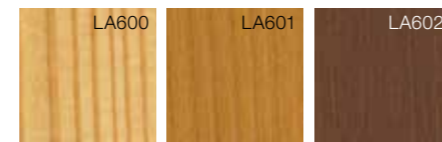

FARBEN HF 410 – zusätzlich zu den Holz-Standardfarben erhältlich



FENSTERAUSSENSEITE

KUNSTSTOFF



Bitte beachten Sie, dass nicht jede Farbe für jedes Fenster möglich ist.

Aufgrund druck- und fertigungs-technischer Gegebenheiten können Farb- und Strukturabweichungen zwischen den Darstellungen und den Original-Produkten auftreten. Ihr **Internorm [1*] window partner** berät Sie gerne und zeigt Ihnen die Original-Farbmuster.

- * **Hochwitterungsbeständig**, außer M916 (Fassadenqualität).
- ** Intensive Farboptik, jedoch Farbtoleranzen möglich.
- *** Für Oberflächenausführungen **HM** (hochwitterungsbeständige Standardfarbe), **HF** (hochwitterungsbeständige Feinstruktur), **HFM** (hochwitterungsbeständige Feinstruktur Metallic), und **HDH** (hochwitterungsbeständige Holzdekor-Farbe) wird eine spezielle hochwitterungsbeständige Pulverbeschichtung verwendet.
- **** Die **HDH-Farben** weisen eine lebendige Holzoptik durch handwerklich gefertigte Strukturbeschichtungen auf, jedoch sind Farbtoleranzen möglich.

SONDERFARBEN

Eine Vielzahl an Gestaltungsmöglichkeiten bietet das Internorm RAL-Farbprogramm (Fassadenqualität). Diese Farben erhalten Sie für die Aluminium-Vorsatzschale außen und Holz innen.

ALUMINIUM-VORSATZSCHALE

STANDARDFARBEN*



hirest-COLOURS***



HDS-FARBEN**

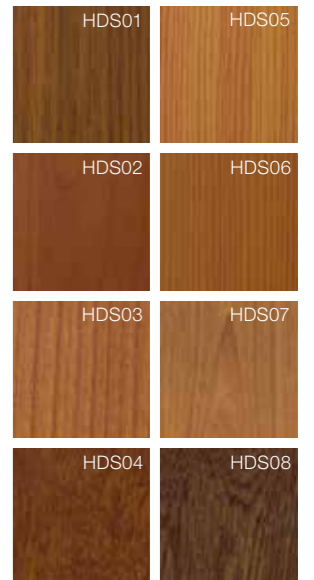

HOLZDEKOR-FARBEN****

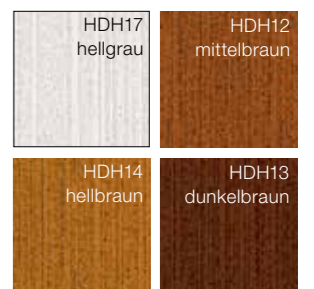

METALLICDEKOR-FARBEN



EDELSTAHL-FARBEN





HILFREICH

KOMPETENTE TIPPS VON INTERNORM.

Minimaler Energiebedarf bei maximalem Wohnkomfort spielen bei einem Neubau oder einer Gebäudesanierung eine große Rolle. Doch es ist oft schwer, im Dschungel der Angebote den Überblick zu bewahren.

Verlassen Sie sich daher auf einen Profi, wie den Internorm [1st] window partner. Er garantiert Ihnen eine kompetente Beratung und eine qualifizierte Montage. Eine kleine Hilfestellung vor dem Fensterkauf bietet Ihnen unsere Checkliste.

Zusätzlich erhalten Sie hier von uns noch hilfreiche Tipps über:

- Energieeffizientes Bauen
- Problemlose Sanierungen
- Die perfekte Montage
- Wärmeschutz und Schallschutz
- Passivhäuser



LICHTDURCHFLUTET

Maximalen Lichteinfall und die weitläufige Aussicht genießen, das waren die Anforderungen an den Planer. Große Hebeschiebetüren verbinden Terrassen und Innenräume zu einem großen Ganzen.

Einfamilienhaus (A); Fenster KF 500; Haustür AT 410

NEUBAU

ENERGIEEFFIZIENT BAUEN.

Nicht nur Passivhäuser helfen beim Energiesparen – auch im konventionellen Hausbau kann Energie und CO₂ eingespart werden. Voraussetzung dabei ist ein entsprechendes Know-how. Ihr kompetenter Internorm [1st] window partner berät Sie gerne.

Der Energieausweis

In der EU ist der Energieausweis seit 2006 im Neubau verpflichtend. Er ist eine Art Typenschein für Ihr Haus und beinhaltet wertvolle Informationen wie den Energiebedarf, die Wärmeverluste durch die einzelnen Bauteile und durch Lüftung, die Energiegewinne durch die Sonne sowie die Heizlast Ihres Gebäudes. Bei einem späteren Umbau oder einer späteren Sanierung des Hauses sind diese Angaben für die Berechnung verschiedenster Maßnahmen sehr wertvoll. Der wichtigste Kennwert im Energieausweis

ist die so genannte **Energiekennzahl**. Diese bezeichnet den gebräuchlichsten Vergleichswert, um die thermische Qualität einer Gebäudehülle zu beschreiben und sagt aus, wieviel **Heizenergie pro Quadratmeter Wohnfläche im Jahr** benötigt werden. Die Energiekennzahl wird in **kWh/m²a** angegeben.

Fenstergröße und Orientierung

Um die Sonne ideal nutzen zu können, richten Sie Ihre Fenster vorwiegend nach Süden, Westen und Osten aus. Große Fensterflächen – nach Süden orientiert – schaffen eine gute Energiebilanz und bringen Licht und Leben in Ihre Räume. Um die Überhitzung der Räume zu vermeiden, sollte bereits in der Planung der Einbau von Sonnenschutzvorrichtungen berücksichtigt werden. Zusätzlich sind auch Insektenschutzsysteme integrierbar.

TIPP

Worauf es bei einem perfekten Fenster ankommt

Wir wollen es Ihnen leichter machen, Ihre eigenen Vorstellungen zu verwirklichen, damit Sie sich – auch dank Ihrer neuen Lichtquelle Fenster – wirklich zu Hause fühlen! Zu Ihrer Orientierung finden Sie eine Checkliste auf Seite 136.



SANIERUNG IM TRADITIONELLEN STIL

Ein komplett abgetragener Hof aus Holz und Stein wurde gesäubert, neu aufgebaut und mit modernen Gestaltungselementen ergänzt. Das Ergebnis ist eine äußerst charmante und gelungene Symbiose.

Einfamilienhaus (A); Fenster HF 310

SANIERUNG

ZEIGEN SIE IHREN ALTEN FENSTERN DIE KALTE SCHULTER.

Alte Fenster gehören zu den größten Schwachstellen eines Hauses. Die Folge von alten und schlecht isolierten Fenstern sind Zugluft, Lärmbelästigung und hohe Heizkosten. Besonders bei älteren Häusern wird die Energie über die Fenster aus dem Baukörper abgegeben. Denn rund 25 bis 30 % der Wärme eines Hauses entweichen über die Fenster.

Betroffen sind besonders die bis Mitte der 1990er-Jahre errichteten Gebäude, in denen vorrangig unbeschichtetes Zwei-Scheiben-Isolierglas, teilweise sogar Einscheibenglas, eingebaut wurde. Solche veralteten Ausführungen verursachen einen hohen Wärmeverlust. Die Folgen sind unnötig hohe Heizkosten.

Von den Heizkosten kalt erwischt?

Mit einer Dreifach-Isolier-Verglasung können z.B. jährlich bis zu 900 Liter Heizöl im Haus eingespart werden. Darum entwickelt Internorm richtungsweisende energieeffiziente Fensterlösungen, die bereits mehrfach passivhauszertifiziert wurden.

Mehr Energieeffizienz durch hoch wärmedämmende Internorm-Fenstersysteme

Fensterlösungen sind Anschaffungen von bleibendem Wert und erhöhen die Wohnqualität über Jahre hinaus. Daher sollte der qualitätsbewusste Sanierer vor allem auf die Sicherheit einer starken Marke – made in Austria – achten. Denn nur Markenfenster halten langfristig, was sie versprechen: maßgenaue und individuelle Fenster- bzw. Energiesparlösungen – hoch wärmedämmend, wirtschaftlich und umweltbewusst.

TIPP

Mit einer Dreifach-Isolier-Verglasung können z.B. jährlich bis zu 900 l Heizöl im Haus eingespart werden. Bei Verwendung von einer Wärmeschutzverglasung erhöht sich das Einsparpotential noch weiter.

SCHRITT FÜR SCHRITT ZUR PERFEKTEN SANIERUNG



Schritt 1: Energieausweis

Der Energieausweis ist mit dem Typenschein für Ihr Auto vergleichbar. Viele interessante Kennwerte Ihres Hauses sind darin enthalten, wie zum Beispiel der zu erwartende Heizenergieverbrauch. Je nach Bundesland sind die Berechnungsmodelle etwas unterschiedlich. Eine Liste mit allen berechtigten Ausstellern in Österreich finden Sie unter www.energieausweis.at.

Schritt 2: Sanierungsvorschlag

Generalsanierer wie Planungsbüros, Baumeister und Architekten mit langjähriger Erfahrung bieten Ihnen die besten Voraussetzungen für eine reibungslose Sanierung. Besprechen Sie mit Ihnen Ihre Vorstellungen und lassen Sie sich einen Sanierungsvorschlag zusammenstellen. Dieser sollte eine grobe Kostenschätzung und eine detaillierte technische Beschreibung beinhalten.

Schritt 3: Angebote einholen

Damit Sie vor unliebsamen Überraschungen sicher sind, sollten Sie sich vor dem Start der Sanierung eine exakte Kostenaufstellung geben lassen. Planen Sie eine Reserve von rund 10 % der voraussichtlichen Investition als Sicherheit ein. Um die optimale Finanzierung sicherzustellen empfehlen wir

Ihnen, sich außerdem einen Überblick über die regionalen Förderungen zu verschaffen. Ihr Internorm [1st] window partner und Ihre Bank unterstützen Sie gerne dabei.

Schritt 4: Förderungen

Bund und Land fördern die thermische Sanierung auf unterschiedliche Weise. Erkundigen Sie sich am besten bei Ihrer Gemeinde oder bei Ihrem Generalsanierer über die unterschiedlichen Möglichkeiten.

Schritt 5: Ausführung

Am besten führen Sie die Sanierung mit einem qualifizierten Generalsanierer oder Planungsbüro durch. Sie garantieren Ihnen einen reibungslosen Ablauf. Gerade bei Detailausführungen, wie etwa den Fensteranschlüssen, bedarf es fundierter Kenntnisse um spätere Mängel zu vermeiden. Verlassen Sie sich hier am besten auf unsere Internorm [1st] window partner.

Schritt 6: Abschluss

Nach der Fertigstellung sollte eine gemeinsame Abnahme mit Ihrem Generalsanierer erfolgen. Kontrollieren Sie die durchgeführte Sanierung und lassen Sie sich einen neuen Energieausweis ausstellen.



GEKONNTE VERWANDLUNG

Das in den 70ern typische Einfamilienhaus mit Satteldach wurde in einen modernen Kubus mit Flachdach verwandelt.

Einfamilienhaus (A); Fenster KV 240

DANK INTERNORM GEHT DER FENSTER-TAUSCH FAST SPURLOS AN IHNEN VORBEI

Rasch, sauber und einfach – so läuft die Sanierung bei unseren Internorm-Partnern ab.

1 UNKOMPLIZIERT

Ihr Internorm-Partner kommt zu Ihnen nach Hause, überprüft die baulichen Gegebenheiten, misst die Fenster aus und entwickelt mit Ihnen gemeinsam einen exakten Zeitplan. Ihre Fenster werden danach genau nach ihren Vorstellungen und Wünschen produziert.

2 TERMINGERECHT

Ihre Bestellung wird komplett und zum vereinbarten Termin geliefert.

3 SAUBER

Wir legen bei der Sanierung besonderen Wert auf Sauberkeit. Deshalb werden vorher alle umliegenden Stellen abgedeckt und die Vorhänge abgenommen.

4 SORGFÄLTIG

Ihre alten Fenster werden vorsichtig demontiert. Dabei wird besonders darauf geachtet, dass das umliegende Mauerwerk nicht beschädigt wird.

5 FENSTER FÜR FENSTER

Das Auswechseln der Fenster erfolgt zügig nacheinander.

6 DICHT

Der richtige Bauanschluss und eine optimale Anschlussfuge gewährleisten die notwendige Dichtheit zwischen Fenster und Mauerwerk.

7 GEREINIGT

Nach der vollständigen Montage werden die Abdeckfolien beseitigt und der Bereich gereinigt.

8 GEPRÜFT

Danach prüft das Montageteam mit Ihnen gemeinsam alle Fenster auf volle Funktionsfähigkeit. Als Abschluss geben wir Ihnen Tipps zur Wartung und Pflege.





MONTAGE

ZERTIFIZIERTE MONTEURE GARANTIEREN FACHGERECHTEN EINBAU.

Wir sorgen dafür, dass nur geschulte und zertifizierte Monteure den Einbau von Fenstern, Türen und großflächigen Elementen vornehmen. Denn fachgerechte Montage ist Voraussetzung für einwandfreie Funktion und dauerhafte Gebrauchstauglichkeit. Gerade im Anschlussbereich zum Mauerwerk kann es bei unsachgemäßer Montage zu starken Wärmeverlusten kommen. Die Praxis zeigt auch, dass sich bei mangelhaften Bauanschlüssen

gerade in diesem Bereich Tauwasser und Schimmelpilze bilden können.

Mit entsprechenden Transportmitteln und einem Kran lassen sich auch übergroße Fenster nahezu überall montieren. Unsere qualifizierten und speziell ausgebildeten Fenstermonteure beraten Sie kompetent bei allen individuellen Architekturwünschen und realisieren Ihre Gestaltungsideen zur vollsten Zufriedenheit.



PFLEGE

REGELMÄSSIGE WARTUNG UND PFLEGE HÄLT IHRE FENSTER DAUERHAFT SCHÖN.

Internorm-Produkte werden hochwertig gefertigt und garantieren eine lange Lebensdauer. Durch eine regelmäßige Wartung und Pflege erhalten Sie Ihre Fenster und Türen aber auch optisch dauerhaft schön und erhöhen zusätzlich die Lebensdauer.

Wir empfehlen Ihnen Ihre Internorm-Produkte einmal jährlich von unseren geschulten Mitarbeitern warten zu lassen. Sie justieren Ihre Fenster, säubern Entwässerungsschlitze,

ölen Beschläge, kontrollieren diese auf Abnutzung, reinigen Dichtungen und überprüfen sie auf Risse. Selbstverständlich können Sie Ihre Internorm-Produkte auch selbst reinigen. Wir bieten Ihnen dazu zahlreiche Pflegeprodukte an. Diese erhalten Sie gemeinsam mit einer Infobroschüre bei Ihrem Internorm [1^{er}] window partner oder im Internorm Online-Shop für Pflegeprodukte unter www.internorm.com.



Beschlag-Fit

Beschlägeöl

Pflegemittel für
Dichtungen

Intensiv-Reiniger

Decor-Reiniger

Powder-Polish

Eloxal-Polish



Dobratsch Gipfelhaus 2.143 m, Transform Architekten ZT-GmbH, Architekt DI Günter Weratschnig



WÄRMESCHUTZ

ENERGIEEFFIZIENT. WOHLTUEND. WARM.

Hoch wärmedämmende Fenstersysteme sorgen für Behaglichkeit und Wärme in den eigenen vier Wänden. In Verbindung mit einer Spezialbeschichtung zur Nutzung der Sonneneinstrahlung werden sie in der kalten Jahreszeit quasi zur kostenlosen Zusatzheizung.

Da bei einem Haus ca. 25 bis 30 % der Energie durch die Fenster verloren gehen können, ist die Wärmedämmung des Fensters besonders wichtig. Bei entsprechender Planung kann durch die richtige Anordnung der Fensterflächen (große Fensterfläche nach Süden) die Energiebilanz des Gebäudes positiv beeinflusst werden. Die Wärmedämmung des Fensters ist abhängig von Rahmenmaterial, Isolierglas und der Dichtheit des Fensters. Die **Kenngröße für die Dämmeigenschaften** des Fensters ist der **U-Wert. Je kleiner der Zahlenwert, desto besser die Wärmedämmung.** Durch Zusatzeinrichtungen wie Rollläden und Fensterläden ist eine zusätzliche Verbesserung des U-Wertes möglich.

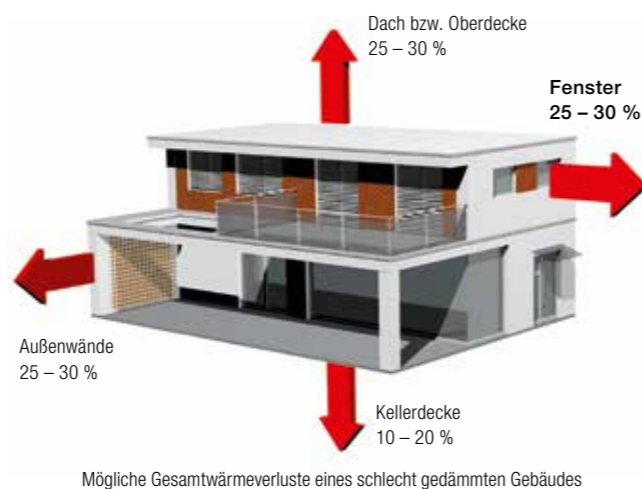

SCHALLSCHUTZ

RUHIG. BEHAGLICH. LEISE.

Das Einwirken von Lärm ist unangenehm und kann sich bei entsprechender Intensität und Dauer negativ auf den menschlichen Organismus auswirken. Die Wahrnehmung des Lärms erfolgt durch Luftdruckschwankungen, die über das menschliche Ohr aufgenommen und an das Gehirn weitergeleitet werden.

Die Schalldämmung des Fensters wird in Dezibel gemessen. Je höher der Zahlenwert, desto besser ist die Schalldämmung. Die Schalldämmung gibt an, wieviel Schallenergie von der ursprünglichen Schallenergie durchgelassen wird. Bei einer Dämmung von 10 dB werden 1/10, bei 20 dB 1/100, bei 30 dB 1/1000 usw. der ursprünglichen Schallenergie durchgelassen; der Mensch empfindet eine Reduzierung von 10 dB als Halbierung der Lautstärke. Die Schalldämmung des Fensters ist abhängig von Rahmenmaterial, Isolierglas, Dichtheit des Fensters und des Bauanschlusses.w

LAUTSTÄRKE	LÄRMWIRKUNG	GERÄUSCHART
10 dB	sehr leise	Stecknadel
20 dB		Blattrauschen, Uhr
30 dB	leise	Flüstern
40 dB		Leises Sprechen
50 dB		Wohnstraße, Vögel
60 dB	laut	Sprechen, Radio
70 dB		Laute Sprache, Straße
80 dB	sehr laut	Starker Verkehr
90 dB		Schreien, Hupen
100 dB		Kreissäge
110 dB		Presslufthammer
120 dB		Düsenflugzeug
> 150 dB	unerträglich	Explosion, Rakete



PASSIVHAUS

PASSIVHAUS-FENSTER: DOPPELTE FUNKTION.

Das Fenster spielt im Passivhaus in zweierlei Sicht eine herausragende Rolle – zum einen kann der Wärmeverlust trotz großer Glasflächen verringert werden, zum anderen eröffnen Fenster die Möglichkeit des Wärmegewinns durch die Sonneneinstrahlung. Die **hoch wärmedämmenden Fenster von Internorm** erfüllen diese zunächst gegensätzlich erscheinende Doppelrolle jedoch mustergültig – so erreicht man bei Wärmeschutzverglasungen, wie sie im Passivhaus eingesetzt werden, **U_g -Werte von bis zu $0,4 \text{ W/m}^2\text{K}$** .

Für die Konstruktion von Passivhaus-Fenstern sind also folgende Prinzipien essentiell:

- Hoch wärmedämmende Verglasung
- Hoch wärmedämmende Rahmen
- Thermisch optimierter Randverbund
- Fachgerechter, thermisch optimierter Einbau

Worauf es beim Passivhaus ankommt

Eines der Hauptmerkmale ist die aktive Nutzung der vorhandenen Energie – Wärmeverluste minimieren und dabei

Wärmegewinne optimieren sind die Grundprinzipien.

Folgende drei Anforderungen müssen erfüllt werden:

- Heizwärmebedarf < $15 \text{ kWh/m}^2\text{a}$
- Primärenergiebedarf (Heizung/Warmwasser/Hausgeräte) < $120 \text{ kWh/m}^2\text{a}$
- Drucktestluftwechsel $n_{50} < 0,6 \text{ h}^{-1}$, d.h. bei einer Druckdifferenz von 50 Pascal muss der Luftstrom weniger als 60 % des Volumens des Gebäudes pro Stunde betragen

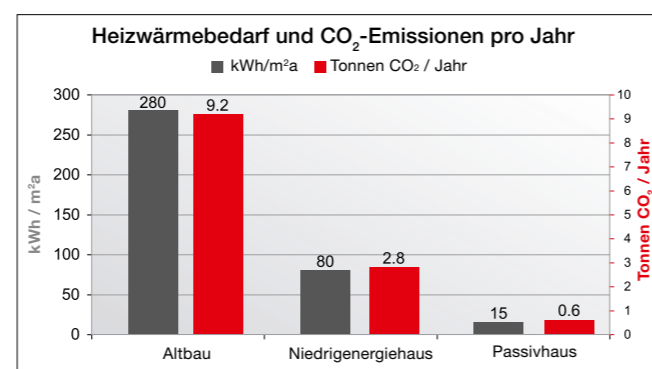

Das Passivhaus lebt von einer dichten hochwärmedämmenden Gebäudehülle und einer kontrollierten Wohnungslüftung mit Wärmerückgewinnung. Diese nimmt beim Passivhaus eine Schlüsselfunktion ein. Sie sorgt für hygienisch einwandfreie Luft und transportiert Feuchtigkeit und Gerüche dort ab, wo sie entstehen. Wollte man dies durch Fensterlüftung erreichen, wären die entstehenden Wärmeverluste größer als der gesamte übrige Wärmebedarf. Die kontrollierte Wohnungslüftung ist daher für ein Passivhaus unverzichtbar. Sie reduziert die Lüftungswärmeverluste erheblich, da hier die Energie der verbrauchten Luft zum Vorwärmen der Zuluft genutzt wird. Diese wäre bei einer herkömmlichen Stoßlüftung unwiederbringlich verloren. Die Zuluft tritt in Wohn-, Schlaf- und Kinderzimmer in das Haus ein und wird in Küche, Bad und WC abgesaugt, damit sich keine Gerüche im Haus ausbreiten.

Das Holz/Aluminium-Verbundfenster HV 350 sowie die Standardausführung des Kunststoff- bzw. Kunststoff/Aluminium-Fensters KF 410 und des Holz/Aluminium-Fensters HF 310 sind nachweislich bestens für Passivhäuser geeignet. Sie wurden von den unabhängigen Instituten ift Rosenheim sowie der TU Graz geprüft und passivhauszertifiziert.



Dobratsch Gipfelhaus 2.143 m, Transform Architekten ZT-GmbH, Architekt DI Günter Weratschnig

CHECKLISTE FÜR IHREN FENSTERKAUF

Gründe für den Fensterkauf	<input type="checkbox"/> Neubau	<input type="checkbox"/> Sanierung
Um welches Objekt handelt es sich	<input type="checkbox"/> Ein- oder Mehrfamilienhaus <input type="checkbox"/> Niedrigenergiehaus	<input type="checkbox"/> Passivhaus
Auswahl des Rahmenwerkstoffes	<input type="checkbox"/> Holz/Alu <input type="checkbox"/> Kombination Kunststoff/Alu und Holz/Alu	<input type="checkbox"/> Kunststoff/Alu <input type="checkbox"/> Kunststoff
Gestaltungsmöglichkeiten der Fenster	<input type="checkbox"/> Formen (Rechteck, Rundbogen, Schrägkonstruktion, individuelle Anfertigungen etc.) <input type="checkbox"/> Fixteile <input type="checkbox"/> Fensterteilung: ein- oder mehrflügelig, Oberlichte <input type="checkbox"/> Farben (alle RAL-Farben, Holzdekor-, Metallicdekor-, Edelstahl-Farben, Holzfarben etc.)	<input type="checkbox"/> Glas <input type="checkbox"/> Sprossen (Teilung, Arten etc.) <input type="checkbox"/> Griffe
Öffnungsarten	<input type="checkbox"/> Dreh-Kipp <input type="checkbox"/> Dreh <input type="checkbox"/> Kipp <input type="checkbox"/> Fixverglast <input type="checkbox"/> Hebeschiebe	<input type="checkbox"/> Schiebe <input type="checkbox"/> Faltschiebe <input type="checkbox"/> Sperrbare Türen <input type="checkbox"/> Außenöffnende Türen
Komfort und Sicherheit	<input type="checkbox"/> Sicherheitsausführung der Beschläge <input type="checkbox"/> Sicherheitsausführung der Verglasung ESG; VSG <input type="checkbox"/> Kindersicherung	<input type="checkbox"/> Öffnungsüberwachung <input type="checkbox"/> Automatische Funktionen <input type="checkbox"/> SmartWindow <input type="checkbox"/> Gesamtes SmartHome
Sonnen-, Insektenschutz	<input type="checkbox"/> Verbundfenster <input type="checkbox"/> Sichtschutz <input type="checkbox"/> Blendschutz <input type="checkbox"/> Sonnenschutz <input type="checkbox"/> Automatikfunktionen <input type="checkbox"/> Komfortsteuerung SmartWindow <input type="checkbox"/> Raffstore	<input type="checkbox"/> Rolläden <input type="checkbox"/> Insektenschutz <input type="checkbox"/> Gitter <input type="checkbox"/> Rollo <input type="checkbox"/> Drehtüre <input type="checkbox"/> Schiebegitter <input type="checkbox"/> Fensterläden
Produkterweiterungen Zubehör	<input type="checkbox"/> Lüftung <input type="checkbox"/> Feuchteautomatik <input type="checkbox"/> Wärmerückgewinnung <input type="checkbox"/> Einzelraumsteuerung <input type="checkbox"/> Integriert in Fenster <input type="checkbox"/> Komfortsteuerung SmartWindow	<input type="checkbox"/> Ziergriffe <input type="checkbox"/> Barrierefreie Türschwellen <input type="checkbox"/> Haustüren
Wärmeschutz	<input type="checkbox"/> Energieeinsparpotential: Heizkostenersparnis aufgrund hoch wärmedämmender Fenster mit dem Energiesparrechner von Internorm auf www.internorm.com einfach und schnell berechnen <input type="checkbox"/> Passivhausgeeigneter Wärmeschutz $U_w \sim 0,8 \text{ W/m}^2\text{K}$ <input type="checkbox"/> Niedrigenergiehausgeeigneter Wärmeschutz $U_w = 0,8 \text{ bis } 1,0 \text{ W/m}^2\text{K}$ <input type="checkbox"/> Erhöhter Wärmeschutz $U_w = 1,0 \text{ bis } 1,2 \text{ W/m}^2\text{K}$ <input type="checkbox"/> Standardausführung $U_w = 1,2 \text{ bis } 1,3 \text{ W/m}^2\text{K}$	

Schallschutz

- Hoher Lärmpegel (z.B. Flug- und Schienenlärm, stark frequentierte Straßen) – erfordert eine Schalldämmung von $R_w =$ über 40 dB
- Mittlerer Lärmpegel (z.B. normal befahrene Straßen, größere Entfernung zu Schallquellen) – erfordert eine Schalldämmung von $R_w = 36 \text{ bis } 39 \text{ dB}$
- Niedriger Lärmpegel (z.B. Wohnsiedlung am Land, im Grünen) – erfordert eine Schalldämmung von $R_w = 32 \text{ bis } 35 \text{ dB}$

Welche Form der Raumlüftung wünsche ich?

- Dauerlüftungseinrichtung mit oder ohne motorische Unterstützung
- Voll integrierte Lüftung
- Spaltlüftung
- Manuelles Öffnen der Fenster (Dreh-/Kipp)

Montage der Fenster

- Qualifizierte Montage nach den Regeln der Technik (z.B. ÖNORM, RAL etc.)
- Montageplanung nach den Regeln der Technik – gemeinsam mit dem Internorm [1st] window partner

Wartung und Pflege

- Wartungsvertrag mit qualifiziertem Internorm [1st] window partner
- Wartung durch Eigenleistung
- Beachtung der Internorm-Fibel/Pflege, Wartung und Garantien

Fenster-Offerte: Beachten Sie beim Vergleich immer

- | | |
|--|---|
| <input type="checkbox"/> Fenstermaße | <input type="checkbox"/> Wärme- und Schalldämmwerte (lt. Prüfzeugnisse) |
| <input type="checkbox"/> Verglasung | <input type="checkbox"/> Anzahl der Dichtungen |
| <input type="checkbox"/> Beschläge | <input type="checkbox"/> Design-Ausführung |
| <input type="checkbox"/> Bautiefe | <input type="checkbox"/> Gütezeichen |
| <input type="checkbox"/> Zubehör | <input type="checkbox"/> Integrierte Technologien |
| <input type="checkbox"/> Oberflächenausführung | |

Garantie-Leistungen

- Auf Profile (Verfärbung, Rissbildung, Anlaufen der Isoliergläser)
- Auf Oberflächen
- Auf Verglasung
- Auf Funktion
- Beständigkeit des Fensterherstellers als Garant
- Markenprodukt als Sicherheit

Welche Dienstleistungen erwarte ich mir?

- Abmessen der Fenster
- Detailliertes, transparentes Offert mit Grafiken
- Montage
- Wartung
- Sonstiges

Zu beachten

- Regionale Bauvorschriften
- Einhaltung von allfälligen Gestaltungsvorgaben
- Förderungen
- Lieferzeiten

Preis-/Leistungsverhältnis in Bezug auf persönliche Ansprüche

- Verarbeitungsqualität
- Umfangreiche Garantien und Langlebigkeit
- Maximale Energieeffizienz – optimale Wärmedämmung – geringe Heizkosten
- Klimaschutz: geringe CO₂-Emission durch hohe Wärmedämmung
- Einbruchschutz
- Unkomplizierte Wartung und Pflege
- Kostengünstige Wartung und Pflege
- Schnelle Amortisation der Investition
- Jahrzehntelanger Werterhalt

GLAS-SYSTEME



Die **Wärmedämmung** eines Fensters ist abhängig vom Rahmenmaterial, von der Verglasung und von der Dichtheit. Kenngröße ist der U-Wert – je kleiner der Zahlenwert, desto besser die Wärmedämmung. Die **Schalldämmung** eines Fensters ist abhängig vom Rahmenmaterial, von der Verglasung und von der Fugendurchlässigkeit. Kenngröße ist der dB-Wert – je dichter das Fenster schließt, desto besser ist die Dämmleistung.

U_w = Wärmedämmung des Fensters nach EN 10077-1 gerechnet oder nach EN 12567-1 geprüft (wird in Watt pro Quadratmeter Kelvin = W/m^2K angegeben); in den folgenden Tabellen ist dieser Wert pro Internorm-Fenstersystem angeführt – jeweils mit Alu- bzw. ISO-Glasabstandhalter

U_g = Wärmedämmung des jeweiligen Glases nach EN 673

R_w = Schalldämmung des Fensters nach DIN EN 20140-3 (wird in Dezibel = dB angegeben)

g = Gesamtenergiedurchlassgrad gemäß EN 410

* Kein Prüfzeugnis vorhanden

3FACH-VERGLASUNG

Kunststoff- und Kunststoff/Aluminium-Fenster

Glas	Glas-code		U_g	g	KF 200			KF 300			KF 410			KF 405			KF 500			
					ALU	ISO	R_w	ALU	ISO	R_w	ALU	ISO	R_w	ALU	ISO	R_w	ALU	ISO	R_w	
4b/12Ar/4/12Ar/b4	3NK	LIGHT SOLAR+	0,7 0,8	54 % 62 %	1,0 1,1	0,95 1,0	33 33	0,97 1,0	0,89 0,96	33 33										
4b/14Ar/4/14Ar/b4	38K	LIGHT SOLAR+	0,6 0,7	54 % 62 %	0,96 1,0	0,88 0,95	33* 33*	0,90 0,97	0,82 0,89	33* 33*										
6b/10Ar/5/10Ar/b5	3P5	LIGHT	0,8	53 %	1,1	1,0	39*	1,0	0,96	39*										
4b/18Ar/4/18Ar/b4	3N2	LIGHT SOLAR+	0,5 0,6	54 % 62 %							0,81 0,88	0,71 0,78	34 34	0,80 0,88	0,71 0,78	35 35	0,79 0,87	0,69 0,76	35 35	
6b/18Ar/4/16Ar/b4	33U	LIGHT SOLAR+	0,5 0,6	53 % 61 %							0,81 0,88	0,71 0,78	40 40	0,80 0,88	0,71 0,78	39 39	0,79 0,87	0,69 0,76	39 39	
4b/16Ar/4/15Ar/ b44.2(VSG-S)	34N	LIGHT SOLAR+	0,6 0,7	54 % 62 %							0,88 0,95	0,78 0,85	42 42	0,88 0,95	0,78 0,86	42 42	0,87 0,94	0,76 0,84	42 42	
44b.2 (VSG-S)/15Ar/ 4/12Ar/b44.2(VSG-S)	3FH	LIGHT SOLAR+	0,7 0,7	50 % 56 %							0,95 0,95	0,85 0,85	45* 45*	0,95 0,95	0,86 0,86	45* 45*	0,94 0,94	0,84 0,84	46* 46*	
8b/16Ar/5/18Ar/ b44.2(VSG-S)	3NU	LIGHT SOLAR+	0,5 0,6	52 % 59 %							0,81 0,88	0,71 0,78	44* 44*							

3FACH-VERGLASUNG

Holz/Aluminium-Fenster

Glas	Glas-code		U_g	g	HF 210			HF 310			HF 410		
					ALU	ISO	R_w	ALU	ISO	R_w	ALU	ISO	R_w
4b/12Ar/4/12Ar/b4	3NK	LIGHT SOLAR+	0,7 0,8	54 % 62 %	0,98 1,0	0,90 0,96	34 34	0,98 0,97*	0,87 0,91*	30 30			
6b/10Ar/5/10Ar/b5	3P5	LIGHT	0,8	53 %	1,0*	0,96*	36*	0,97*	0,91*	36*			
4b/18Ar/4/18Ar/b4	3N2	LIGHT SOLAR+	0,5 0,6	54 % 62 %	0,86 0,93*	0,74 0,81*	36 36	0,79 0,88*	0,69 0,77*	35 35	0,80 0,89	0,70 0,78	35* 35*
6b/18Ar/4/16Ar/b4	33U	LIGHT SOLAR+	0,5 0,6	53 % 61 %	0,93 1,0*	0,81 0,90*	39 39	0,88 0,98*	0,77 0,87*	39 39	0,89* 0,99*	0,78* 0,88*	39* 39*
4b/16Ar/4/15Ar/ b44.2(VSG-S)	34N	LIGHT SOLAR+	0,6 0,7	54 % 62 %	0,93* 0,98*	0,81* 0,90*	44 44	0,88* 0,98*	0,77* 0,87*	42 42	0,89* 0,99*	0,78* 0,88*	42* 42*
44b.2/14Ar/4/12Ar/ b44.2(VSG-S)	3FH	LIGHT SOLAR+	0,7 0,7	50 % 56 %	0,98* 0,98*	0,90* 0,90*	46 46	0,98 0,98*	0,87 0,87*	46 46	0,99* 0,99*	0,88* 0,99*	46* 46*

VERBUNDFENSTER

Kunststoff/Aluminium und Holz/Aluminium

Glas	Glas-code		KV 240			KV 440 studio			KV 440 home/ambiente			HV 350		
			ALU	ISO	R_w	ALU	ISO	R_w	ALU	ISO	R_w	ALU	ISO	R_w
4 // 6/18Ar/b4	2KU	LIGHT	1,1*	1,1*	41*				1,0	0,98	40	0,99	0,95	41
6 // 6/18Ar/b4	2KU	LIGHT	1,1*	1,1*	43*	1,0	0,97	42	1,0	0,98	42	0,99	0,95	44
6 // 3bESG/10Kr/ 2TVG/10Kr/b3ESG	37F	LIGHT		0,80	40*	0,74	0,69	40*	0,73	0,69	40*	0,72	0,68	44
6 Lu 4bESG/ 10Ar/4/10Ar/b4	37M	LIGHT										0,85	0,81	44
6 // 3bESG/ 12Ar/3/14Ar/b4	3AD	LIGHT SOLAR+		0,83 0,90	0,78 0,85	43 43	0,82 0,89	0,77 0,84	43 43					
6 // 3bESG/ 12Kr/3/14Kr/b4	3AE	LIGHT SOLAR+		0,76 0,76	0,71 0,71	43 43	0,75 0,75	0,70 0,70	43 43					

HEBESCHIEBETÜREN

Kunststoff, Kunststoff/Aluminium und Holz/Aluminium

Glas	Glas-code		U_g	g	KS 430			HS 330		
					ALU	ISO	R_w	ALU	ISO	R_w
4bESG/18Ar/4/ 18Ar/b4ESG	3T6	LIGHT SOLAR+	0,5 0,6	54 % 62 %	0,76 0,81	0,68 0,73	33 33		0,73* 0,81*	32 32
6b/16Ar/5/18Ar/ b44.2(VSG-S)	3F8	LIGHT SOLAR+	0,5 0,6	53 % 60 %	0,76 0,81	0,68 0,73	41 41		0,73* 0,81*	40 40



RICHTUNGS- WEISEND

HOCHWERTIGE PRODUKTE
FÜR ANSPRUCHSVOLLE
KUNDEN.

Hochqualifizierte Mitarbeiter in unserem Unternehmen sind tagtäglich darum bemüht, unsere Qualitätsversprechen zu erfüllen. Die laufende Prüfung und Dokumentation unserer Produktqualität ist für uns selbstverständlich. Ein modernes und voll ausgestattetes Prüfzentrum im Haus ermöglicht uns, alle Komponenten am neuesten Stand der Technik zu prüfen.

Der Internorm-Qualitätsanspruch endet aber nicht, wenn unsere Produkte die Produktionshallen verlassen. Erst, wenn unsere Kunden pünktlich beliefert werden und mit unserer Leistung zufrieden sind, sind wir es auch.

Unser ausgeklügeltes Logistikkonzept garantiert eine zuverlässige und punktgenaue Belieferung vollständiger Aufträge zum vereinbarten Liefertag.



[1st] WINDOW PARTNER

98 % KUNDENZUFRIEDENHEIT BESTÄTIGEN
KOMPETENTE BERATUNG UND BETREUUNG.

Die Beratung beim Kauf neuer Fenster und Türen ist Vertrauenssache. Schließlich handelt es sich um eine Investition, die Sie lange begleiten soll.

Deshalb setzt Internorm auf perfekte Qualifizierung der Internorm-Partner. Sie bieten Ihnen eine Rundum-Betreuung, die von einer professionellen Beratung über saubere Montage bis zum perfekten After-Sales-Service reicht. Denn Internorm möchte Sie nicht nur zufrieden stellen, sondern begeistern.

[1st] window partner als Leistungsmarke

Zertifizierte Internorm-Partnerbetriebe müssen zehn definierte Customer Care Standards erfüllen. Diese werden durch Zufriedenheitsmessungen bei unseren Kunden durch eine externe Prüfstelle laufend überprüft und weiter verbessert.



WIR SIND ERST ZUFRIEDEN, WENN SIE BEGEISTERT SIND.

DIE 10 CUSTOMER CARE STANDARDS

- 1 Wir sorgen dafür, dass Sie uns bequem erreichen können und dass wir einen für Sie günstigen Gesprächstermin vereinbaren.
- 2 Sie erhalten in unserem Schauraum einen guten Überblick über die Produkte in angenehmer Atmosphäre.
- 3 Wir nehmen Sie als Kunden ernst, sind immer freundlich und zuvorkommend und gehen auf Ihre individuellen Bedürfnisse ein.
- 4 Die kompetente Beratung über sämtliche Produkte und Dienstleistungen erleichtert Ihnen die Entscheidung. Darüber hinaus bieten wir Ihnen nützliches Zubehör an.
- 5 Das Angebot wird termingerecht übermittelt und entspricht exakt den Vereinbarungen im Beratungsgespräch.
- 6 Das Angebot wird übersichtlich gestaltet und gemeinsam mit Ihnen durchgearbeitet, um allfällige Fragen zu beantworten.
- 7 Die bestellten Produkte werden zum vereinbarten Zeitpunkt vollständig und in einwandfreiem Zustand geliefert und fachgerecht eingebaut.
- 8 Alle Arbeiten werden auf schonende Weise, sauber und ordentlich durch ein zuverlässiges und kompetentes Montageteam durchgeführt.
- 9 Wir kontaktieren Sie innerhalb eines angemessenen Zeitraums nach der Montage, um uns zu vergewissern, dass Sie begeistert sind.
- 10 Wir reagieren umgehend und hilfreich auf Ihre Fragen und Anliegen.

WIR BIETEN IHNEN

HOCHWERTIGE TÜREN UND AUSGEZEICHNETER SERVICE.



TRAUN/OBERÖSTERREICH

Türenproduktion, Kunststoff-Fenster-, Isolierglas- und Aluminium-Produktion



SARLEINSBACH/OBERÖSTERREICH

Kunststoff-Fenster- und Isolierglas-Produktion, Extrusion



LANNACH/STEIERMARK

Holz/Aluminium-Produktion

Individuelle Türen

Jede Tür ist ein Unikat, denn jede Internorm-Tür wird nach Ihren individuellen Vorstellungen und genau nach Maß in unserem hochmodernen Werk in Oberösterreich gefertigt. Wir erzeugen für Sie Aluminium- oder Holz/Aluminium-Türen mit flächenbündigem, kantigem, profiliertem oder abgerundetem Türflügel-Design. Mit einer großen Auswahl an Farben, Gläsern und Griffen bieten wir Ihnen nahezu unbegrenzte Gestaltungsmöglichkeiten. Ganz nach Ihren Wünschen!

Innovative Technologien

Unsere firmeneigene Forschungsabteilung entwickelt permanent neue Produkte und Technologien, um Ihnen noch mehr Komfort und Sicherheit bieten zu können. In unseren Produktionswerken in Österreich setzen wir diese Entwicklungen mit Hilfe modernster Technik um.

Ausgezeichnete Qualität

Hervorragende Wärmedämmwerte und perfekte Sicherheit sind bei Internorm-Türen selbstverständlich. Die hohe Zahl an nationalen sowie internationalen Auszeichnungen und Zertifikaten bezeugen unsere führende Rolle in der Entwicklung und Herstellung modernster Fenster und Türen. Wir sind überzeugt von unseren Produkten und unserer Leistung. Deshalb geben wir Garantien, die über das marktübliche Maß hinaus gehen.

Perfekte Kombinierbarkeit

Internorm-Hauseingangstüren können perfekt mit allen anderen Produkten aus dem Internorm-Sortiment kombiniert werden. Gleiche Oberflächenstrukturen, Farben und Gläser ermöglichen Ihnen eine Durchgängigkeit in der Gestaltung Ihres Hauses.

Kompetente Beratung

Wir sind erst zufrieden, wenn Sie es sind! Daher haben wir ein einzigartiges Kundenbetreuungsprogramm entwickelt – das Customer Care Programm – mit dem wir Ihnen eine zuverlässige Beratung und Betreuung garantieren. Unsere mehr als 1.300 Vertriebspartner in 22 Ländern bürgen für diesen Anspruch. Sie gehen auf Ihre individuellen Wünsche ein, beraten Sie professionell, erheben die erforderlichen Originalmaße bei Ihnen zu Hause und stellen Ihnen ein übersichtliches Angebot.

Fachgerechter Einbau

Zertifizierte Montage-Spezialisten unserer Vertriebspartner garantieren Ihnen einen sauberen und fachgerechten Einbau nach den geltenden Normen. Nach der Montage überprüfen sie mit Ihnen gemeinsam alle montierten Produkte auf volle Funktionsfähigkeit und geben Ihnen wertvolle Tipps zur Wartung und Pflege.

GARANTIEN

MIT GARANTIE HABEN SIE LANGE FREUDE AN IHREN INTERNORM-TÜREN.

Als die führende und größte international tätige Fenstermarke Europas blickt Internorm auf 85 Jahre Erfahrung in richtungsweisenden Fenster- und Türösungen von außergewöhnlicher Zuverlässigkeit und Langlebigkeit zurück. Das können wir Ihnen garantieren.

Garantie

10
JAHRE

- Auf Wetterechtheit gegen unnatürliche Farbveränderung und gegen Rissbildung von Oberflächen weißer Fenster- und Türprofile aus Kunststoff, ausgenommen Gehrungsrisse.
- Auf Wetterechtheit gegen unnatürliche Farbveränderung und gegen Rissbildung von Oberflächen raumseitig folienbeschichteter Fenster- und Türprofile aus Kunststoff, ausgenommen Gehrungsrisse.
- Auf Wetterechtheit gegen unnatürliche Farbveränderung und gegen Rissbildung von Oberflächen eloxierter oder pulverbeschichteter Fenster- und Türprofile aus Aluminium.
- Gegen Anlaufen zwischen den Scheiben bei Isoliergläsern.
- Auf die Funktion des Werkstoffverbundes Holz, Thermoschaum und Aluprofilen bei allen Internorm Holz/Alu-Fenstersystemen unter Einhaltung der Internorm-Montage- und Wartungsrichtlinien.
- Auf die Funktion der Verklebung und Abdichtung von Isolierglasscheiben mit den Fensterprofilen bei allen Internorm Holz/Alu-Fenstersystemen unter Einhaltung der Internorm-Montage- und Wartungsrichtlinien.
- Auf die Verklebung der Klebesprossen.

Garantie

5
JAHRE

- Bei PVD-beschichteten Haustür-Griffen gegen Korrosion, wenn keine mechanischen Beschädigungen vorhanden sind.
- Auf Wetterechtheit gegen unnatürliche Farbveränderung und gegen Rissbildung bei der Oberfläche von Türfüllungen. Für Veränderungen des Erscheinungsbildes der Oberfläche infolge Verschmutzung besteht keine Garantie.

Garantie

3
JAHRE

- Auf Wetterechtheit gegen unnatürliche Farbveränderung und gegen Rissbildung von Oberflächen bei Rolladenprofilen aus Kunststoff.
- Auf Wetterechtheit gegen unnatürliche Farbveränderung und gegen Rissbildung von Oberflächen eloxierter oder pulverbeschichteter Rolladen- und Jalousienprofile aus Aluminium.
- Auf die Funktion des Fenster- bzw. Türbeschlages unter Einhaltung der Internorm-Montage- und Wartungsrichtlinien.

Sicherstellung

30
JAHRE

Außerdem gewährt Internorm die Sicherstellung, dass Internorm-Produkte durch unsere Fachleute wiederholt so instand gesetzt werden können (Originalteile nicht verpflichtend), dass deren volle Funktionsfähigkeit während eines Zeitraumes von 30 Jahren gegeben ist bzw. erhalten bleibt. Dies jedoch unter der Voraussetzung, dass die Rahmenkonstruktion (= Rahmen und Flügel) keine Schäden aufweist. Die 30-jährige Frist beginnt mit dem Produktionsdatum. Diese zur Erhaltung der Funktionsfähigkeit notwendigen Leistungen bzw. benötigten Materialien, Arbeitszeiten etc. werden nach den jeweils aktuellen Kostenätzen in Rechnung gestellt.

GARANTIEN/AUSZUG:

Den vollen Wortlaut unserer Garantie-Bestimmungen, die genauen Garantie-Voraussetzungen und was Sie im Garantiefall tun müssen, entnehmen Sie bitte der Internorm-Fibel/Pflege, Wartung und Garantien. Sie erhalten diese Fibel mit Anlieferung Ihrer Internorm-Produkte. Darüber hinaus ist sie bei jedem Internorm [*] window partner erhältlich.

NATIONALE UND INTERNATIONALE ZERTIFIKATE BESTÄTIGEN DIE HOHE QUALITÄT UNSERER PRODUKTE.

Unser Know-how gibt Ihnen die Sicherheit, die beste Leistung für Ihr Geld zu bekommen. Modernste Produktionsanlagen und strengste Qualitätskontrollen sichern Ihnen eine Qualität, die europaweit richtungweisende Maßstäbe setzt. Das beweisen die Gütesiegel unabhängiger Prüfinstitute in ganz Europa.



Österreichisches Staatswappen



Austria-Gütezeichen



CE-Kennzeichnung



TÜV



Institut für Fenstertechnik Rosenheim



Plus X Award



RAL-Gütezeichen



Bundesministerium für Verkehr, Innovation und Technologie



Technische Universität Graz



Minergie®-Zertifikat



Österreichische Gesellschaft für Umweltsimulation



Zertifikat für nachhaltige Waldbewirtschaftung

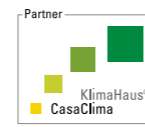

KlimaHaus-Zertifikat



Klimabündnis-Gemeinde Traun



Energy Globe (Projekt Schiesthaus)

Alles spricht für Internorm

IMPRESSUM

Herausgeber: Internorm International GmbH, Ganglgutstraße 131, A-4050 Traun

Fotos: Studio Hoflehner, A-4600 Wels | studio46, A-4863 Seewalchen am Attersee

Isa Stein, Studio für Kunst und Architektur, A-4020 Linz | Internorm International GmbH, A-4050 Traun

Gestaltung und Litho: Internorm International GmbH, A-4050 Traun

Druck: Friedrich VDV, A-4020 Linz

Technische Änderungen, Satz- und Druckfehler vorbehalten.

Die Internorm International GmbH ist ARA-Lizenzpartner: Unsere Lizenznummer lautet 4477.

Internorm®

VERTRIEBS- NIEDERLASSUNGEN

Internorm Fenster GmbH

A-1230 Wien · Vorarlberger Allee 27
Tel.: +43 (1) 605 72-0 · Fax: +43 (1) 605 72-2125
E-Mail: wien@internorm.com

A-4061 Pasching · Kremstal Straße 5
Tel.: +43 (7229) 770-2440 · Fax: +43 (7229) 770-2433
E-Mail: linz@internorm.com

A-6020 Innsbruck · Eduard-Bodem-Gasse 1
Tel.: +43 (512) 36 10 48-0 · Fax: +43 (512) 36 10 48-2625
E-Mail: innsbruck@internorm.com

A-8502 Lannach · Industriestr. 2
Tel.: +43 (3136) 825 00-0 · Fax: +43 (3136) 825 00-2829
E-Mail: lannach@internorm.com

www.internorm.com

