

FORA

**FORA G20
BLOOD GLUCOSE
MONITORING SYSTEM**

English

Thank you for choosing

FORA G20

BLOOD GLUCOSE MONITORING SYSTEM

Dear **FORA G20** System Owner:

This manual contains important information you must know about the system. Please read it thoroughly and carefully.

The greatest feature of this system is its strip-ejection function, which helps you remove blood filled strip without touching it with your hand. This may prevent any cross-contamination of potential biohazard materials.

Another unique feature is its alarm function, which alerts you to perform blood glucose test at the designated time. This thoughtful design helps you routinely check your daily blood glucose on time.

Another unique feature of this system is its no code function, which means that there is no need to calibrate your meter. You just simply insert the test strip into the meter and begin the test.

For other questions regarding this system, please contact our customer service team at 1-888-307-8188, 1-866-469-2632. You can also visit www.foracare.com/usa for helpful information.

IMPORTANT SAFETY INSTRUCTIONS

READ THIS BEFORE USING

The following basic safety precautions should always be taken.

1. Close supervision is necessary when the device is used by, on, or near children, handicapped persons or invalids.
2. Use the device only for the intended use described in this manual.
3. Do not use accessories which are not supplied by the manufacturer.
4. Do not let the device or its cord come into contact with surfaces that are hot to the touch.
5. Do not use the device near aerosol sprays, or where oxygen is being administered.
6. Do not use device if it is not working properly, or if it has suffered any damages.
7. Before using product to test your blood glucose, read all instructions thoroughly and practice the test. Do all quality control checks as directed and consult with a diabetes healthcare professional.

KEEP THESE INSTRUCTIONS IN A SAFE PLACE

TABLE OF CONTENTS

IMPORTANT INFORMATION	06
ALTERNATIVE SITE TESTING (AST)	07
INTRODUCTION OF THE SYSTEM	09
Intended Use	09
Principle of Measurement	09
Contents of the System	10
Appearance and Key Function of the Meter	11
LCD Screen	12
Test Strip	13
PREPARATIONS BEFORE USE	14
Battery Replacement	14
Setting the Meter and Deleting the Memory	16
Alarm Function	24
BEFORE TESTING	27
Checking with FORA Control Solutions	27
Important Control Solution Information	28
Performing a Control Solution Test	29
TESTING YOUR BLOOD	31
Test Procedure	32
Expected Test Results	38
COMPARING METER AND LABORATORY RESULTS	39
USING THE METER MEMORY	40
VIEWING RESULTS ON A PERSONAL COMPUTER	43

TAKE CARE OF YOUR METER AND STRIP	44
Cleaning	44
Storage	44
TROUBLE SHOOTING GUIDE	46
Special Message	47
Error Message	48
Problem in Operation	49
SPECIFICATIONS	51

IMPORTANT INFORMATION

- Severe dehydration and excessive water loss may cause false low results. If you believe you are suffering from severe dehydration, consult a healthcare professional immediately.
- If you get your blood glucose results lower or higher than usual, and do not have symptoms, first repeat the test. If you have symptoms or continue to get results higher or lower than usual, follow the treatment advice of your healthcare professional.
- Apply only capillary whole blood sample to test your blood glucose. Applying other substances will cause wrong results.
- If you are experiencing symptoms that are not consistent with your blood glucose test results and you have followed all instructions described in this owner's manual, call your healthcare professional.
- Inaccurate results may occur in severely hypotensive individuals or patients in shock. Inaccurate low results may occur for individuals experiencing a hyperglycemic-hyperosmolar state, with or without ketosis. Critically ill patients should not be tested with blood glucose meters.
- Please refer to your test strip package insert for additional important information.

Alternative Site Testing (AST)

Important:

There are limitations for doing AST. Please consult your healthcare professional before you do AST.

What is AST?

Alternative site testing (AST) means that people use parts of the body other than fingertips to check their blood glucose levels. This system provides you to test on the palm, the forearm, the upper arm, the calf, and the thigh with the equivalent results to fingertip testing.

What's the advantage?

Fingertips feel pain more readily because they are full of nerve endings (receptors). At other body sites, since nerve endings were not so condensed, you will not feel as much pain as at the fingertip.

When to use AST?

Food, medication, illness, stress and exercise can affect blood glucose levels. Capillary blood at fingertip reflects these changes faster than capillary blood at other sites. Therefore when testing blood glucose during or immediately after meal, physical exercise, or any other event, **take blood sample from your finger only.**

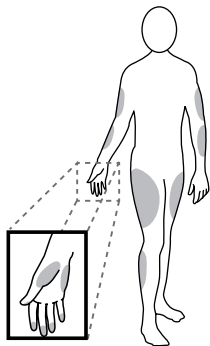

We strongly recommend you do AST **ONLY** in the following intervals:

- In a pre-meal or fasting state (more than 2 hours since the last meal).
- Two hours or more after taking insulin.
- Two hours or more after exercise.

Do **NOT** use AST if:

- You think your blood glucose is low.
- You are unawareness of hypoglycemia.
- Your AST results do not match the way you feel.
- You are testing for hyperglycemia.
- Your routine glucose results are often fluctuating.
- You are pregnant.

How to increase the accuracy?

Stimulating blood perfusion by rubbing the puncture site prior to blood extraction has a significant influence on the glucose value obtained. Blood from the site without rubbing exhibits a measurably different glucose concentration than blood from the finger.

Please follow suggestions below before getting a drop of blood:

- Rub the puncture site about 20 seconds before penetration.
- Use a clear cap (included in the kit) instead while setting the lancing device.

INTRODUCTION TO THE SYSTEM

Intended Use

The system is intended for use outside the body (in vitro diagnostic use). It should be used only for testing glucose (sugar) and only with fresh capillary whole blood samples taken from the finger and the alternative sites including the palm, the forearm, the upper arm, the calf and the thigh. The system is intended for use in the home and in clinical settings. It should not be used for the diagnosis of diabetes or for the testing of newborns.

AST in this system can be used only during steady-state blood glucose conditions described in the section of “About AST”.

Principle of Measurement

The test is based on the measurement of electrical current generated by the reaction of glucose with the reagent of the strip. The meter measures the current and displays the corresponding blood glucose level. The strength of the current produced by the reaction depends on the amount of glucose in the blood sample.

Contents of the System

The three main parts are included in this system: a blood glucose meter, test strips, and a control solution. These products have been designed, tested, and proven to work together as a complete system to measure the concentration of your blood glucose precisely.

Always use the FORA brand of test strips and a control solution with your FORA glucose meter.

Your system includes:



- 1 1 meter
- 2 Owner's manual
- 3 Warranty card
- 4 Quick start user guide
- 5 Daily log book
- 6 Protective wallet
- 7 1 x CR2032 3V battery
- 8 10 blood glucose test strips

NOTE

Please make sure that all products listed above are contained and sealed in the package before using this system. If you find any imperfection in our products, please return the whole system to the place of purchase.

Appearance and Key Function of the Meter

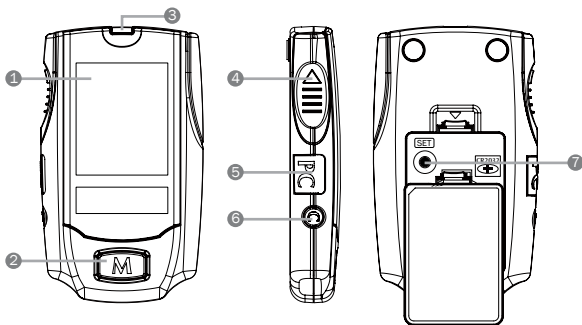

1. LCD DISPLAY

Guides you through the test using symbols and simple messages.

2. MAIN BUTTON

Located in front of the meter with "M" on it, is used to turn on the meter, enter the memory or control steps of setting.

3. TEST SLOT

Is where you insert the test strip. The meter will turn on automatically after insertion.

4. STRIP-EJECTION BUTTON

Is where the used strip will be ejected after you push up the button.

5. DATA PORT

Located at the side, is for cable connection.

6. C BUTTON

Located at the side, is for control solution test.

7. SET BUTTON

Located in the battery compartment, is used to set up the meter.

LCD Screen

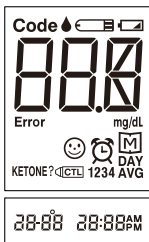

BLOOD DROP SYMBOL

Flashes when it is ready to apply the sample.



TEST STRIP SYMBOL

Appears when the meter is turned on.



LOW BATTERY SYMBOL

Appears when the battery power is low



TEST RESULT AREA



MEASUREMENT UNIT



MEMORY SYMBOL

Appears when you review the memory.



DAY AVERAGE

Indicates that the displayed test result is an average.



1234

ALARM FUNCTION INDICATOR

Appears when alarms are set.

Four alarms can be set in this meter.



KETONE WARNING

Appears when the test result is equal or higher than 240mg/dL(13.3mmol/L)



CTL SYMBOL

Appears when doing a control test and indicates that the result won't be stored in the memory.



DATE



TIME

Test Strip

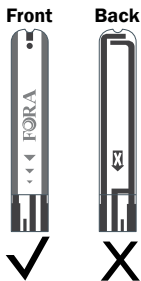

The front side of the test strip should face up when inserting the test strip.

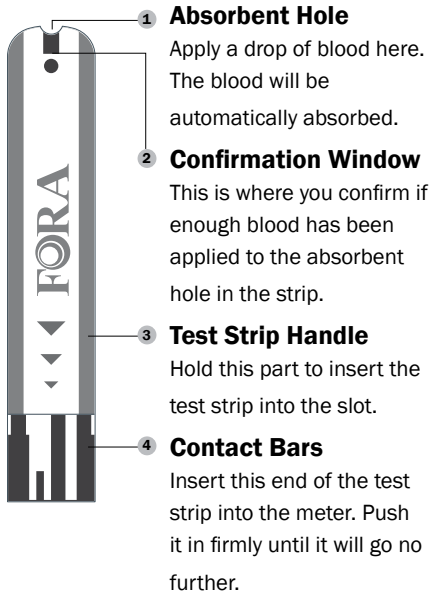
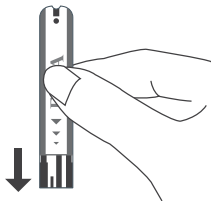

ATTENTION:

Test results might be wrong if the contact bar is not **fully** inserted into the test slot.

NOTE

The **FORA G20** meter should only be used with **FORA G20** Test Strips. Using other test strips with this meter can produce inaccurate results.

PREPARATIONS BEFORE USE

Battery Replacement

Your meter comes with one 3V CR2032 Lithium battery. The meter will alert you when the power is low by displaying two different messages:



1. When  symbol is displayed on the main screen: the meter is functional and the result remains accurate, but battery should be replaced.

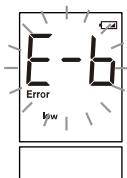

2. With  symbol, low and E-b symbols on the displays: the battery can not provide enough power to do a test. You must replace the battery immediately.

NOTE

- Replacing the battery within 5 minutes does not affect the settings. Therefore, the settings do not need to be updated when the battery is changed.
- Batteries might leak chemicals if not used for a long time. Remove the battery if you are not going to use the device for an extended period (i.e., 3 months or more)
- Do not use the used battery. Use only 3V CR2032 new battery.

To replace the battery, make sure that the meter is turned off.

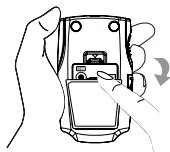

STEP1

STEP1
Press the buckle on battery cover and lift up to remove cover.

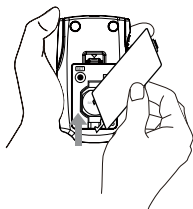

STEP2

STEP2
Remove the old battery and replace with one 3V CR2032 Lithium battery.

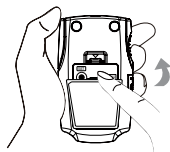

STEP3

STEP3
Close the battery cover.

WARNING

As with all small batteries, the batteries should be kept away from small children who still put things in their mouths. If they are swallowed, promptly see a doctor for help.

Setting the Meter and Deleting the Memory

Your meter comes with the time, date, unit of measurement, memory deletion and alarm function setting. If you need to reset these parameters, please follow the steps below.

Start with the meter off. Then press the set button located in the battery compartment. The meter is now in the setting mode.

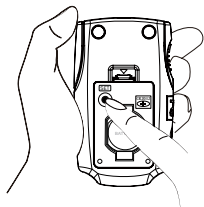

STEP 1. Set the Year

After pressing the set button, the year, a blinking number, will be shown on the screen. Press and release the M button to plus one year. You can also keep pushing down the M button to proceed faster. When the correct year is displayed, press the set button and then a flashing number, which stands for the month, is shown.

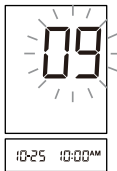

STEP 2. Set the Month

Press and release the M button until you see the correct month. To move faster, keep pushing the M button down. When the desired month is displayed, press the set button and then the day will flash.



STEP 3. Set the Day

Press and release the M button until you see the correct day. To move faster, keep pushing the M button down. When the desired month is displayed, press the set button and then 12h or 24h will be shown on the screen.



STEP 4. Select the 12h or 24h

Press and release the M button to select 12h or 24h. It differs in time presentation format. If you select 12h, AM and PM will be shown together with time. An example is shown below.



If you select 24h, format of time will be from 00:00 to 23:59 without AM and PM. An example is shown below.

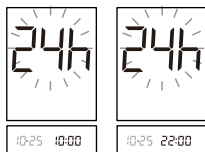

After finishing setting 12h or 24h, press the set button and then the hour will flash on the screen.

STEP 5. Set the Hour

Press and release the M button until you see the correct hour on the screen. To move faster, keep pushing the M button down. When the desired hour is displayed on the screen, press the set button and then the minute will flash.



STEP 6. Set the Minutes

Press and release the M button to advance one minute. To move faster, keep pushing the M button down. When the desired minute is displayed, press the set button to go the next step for "Delete Memory".



STEP 7. Delete Memory

"dEL", "M" and flashing Yes/no is displayed on the screen. If you do **NOT** want to delete memory, press the M button to select "no" and then press set button to go to step 9. If you'd like to delete ALL memory, press M button to select "yes". Then **press set button to delete All memory.** "OK" is displayed in the meter, which means that all data stored is deleted. Go to step 9.

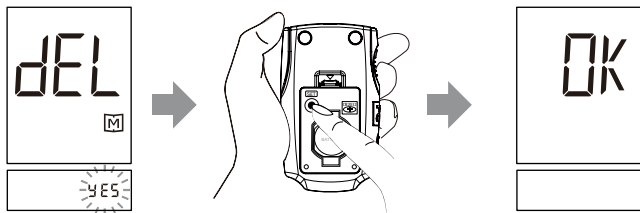

NOTE

- The time, date, memory deletion function and alarm function can **ONLY** be changed in the setting mode. Therefore, during glucose testing, those parameters cannot be changed.
- The meter cannot automatically update daylight saving time. You have to manually adjust the time in the meter according to the procedures. Please make sure the meter matches the time zone and adjust the daylight saving time data if required.
- Your meter displays 7-, 14-, 21-, 28-, 60- and 90-day averages which you can access from the meter memory. These averages are calculated from results obtained during the 7-, 14-, 21-, 28-, 60- and 90-day preceding the current date and time settings. When the date and time are changed, the 7-, 14-, 21-, 28-, 60- and 90-day averages may change.
- While the meter is in the setting mode, it will turn off automatically without any action in three minute.

STEP 8. Select and Set Alarm Function

The meter provides four alarms. You are able to set four different alarming times a day. "On" or "OFF" and "1" are displayed on the screen firstly. Press the M button to turn on or turn off Alarm 1.

► Alarm 1 setting

- If you press the M button to select "OFF", then press the set button to go to set Alarm 2.

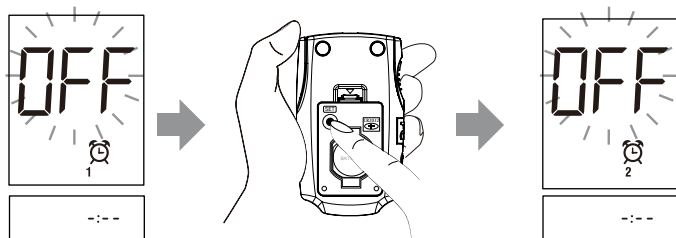

- If you press the M button to select "On", then press set button to set hour. While the hour is flashing, press the M button to plus an hour, and then press the set button. Blinking minute is displayed on the screen. Press the M button to advance one minute. To move faster, keep pushing the M button down. When the desired minute is displayed, press the set button to proceed to the next alarm setting.

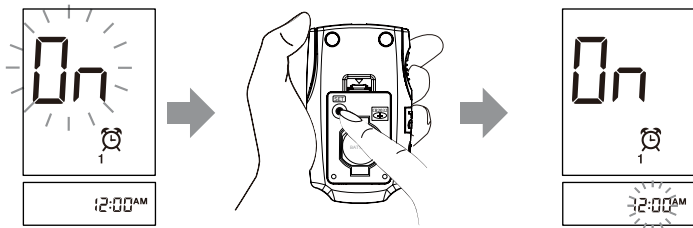

► Alarm 2 setting

- If you press the M button to select “OFF”, then press the set button to go to set Alarm 3.

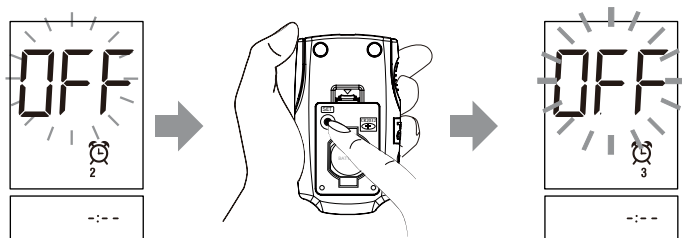

- If you press the M button to select “On”, then press set button to set hour. Set hour and minute according to the instruction described in Alarm 1. After finished, press the set button to go to set Alarm 3.

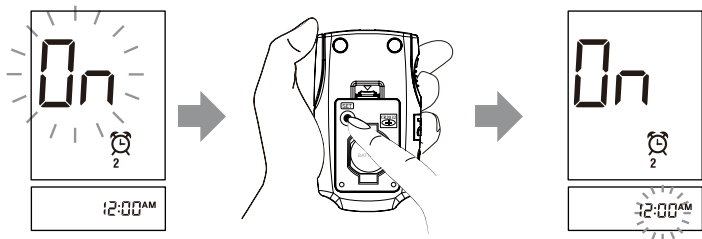

► Alarm 3 setting

- If you press the M button to select “OFF”, then press the set button to go to set Alarm 4.

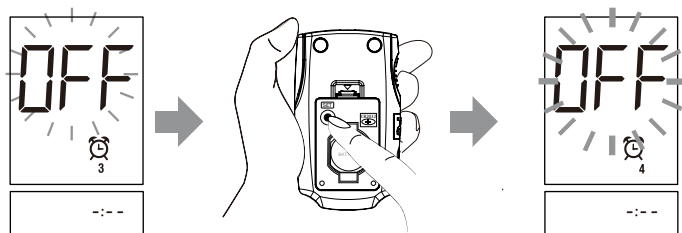

- If you press the M button to select “On”, then press set button to set hour. Set hour and minute according to the instruction described in Alarm 1. After finished, press the set button to go to set Alarm 4.

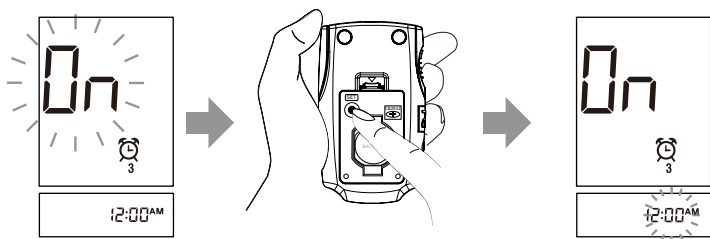

► Alarm 4 setting

- If you press the M button to select "OFF", press the set button to turn off the meter.

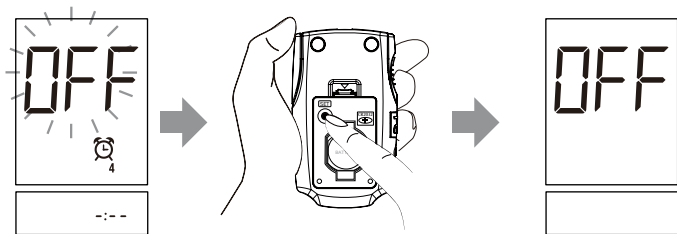

- If you press the M button to select "On", then press set button to set hour and minute according to the instruction described in Alarm 1. After finished setting Alarm 4, press set button to turn off the meter.

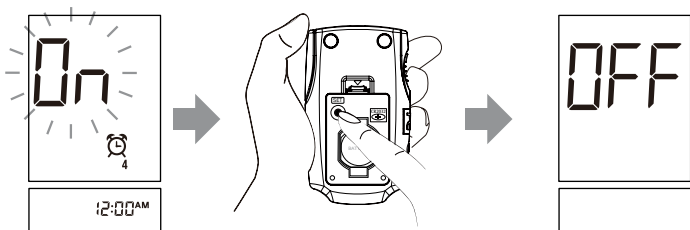

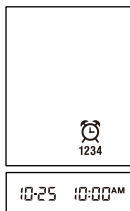

Alarm Function



The meter provides for alarms. The alarm function alerts you to perform your blood glucose regularly. If you need to set alarm function, please refer to page20 " Select and Set Alarm Function" for information.

If you have turned on the alarm function, the meter will auto-start in the time point you set with short beeps for two minutes.

An example if set Alarm 1 at 10:00AM.

The meter automatically turns on at 10:50 AM everyday with beeping for two minutes, blinking "  " and . You can directly insert a new strip to perform blood glucose test now.

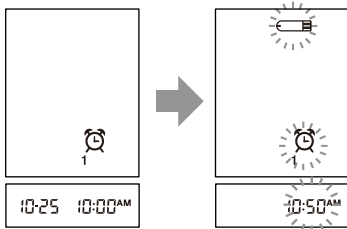

An example if Alarm 1 at 10:00AM and Alarm 2 at 2:00PM.

The meter automatically turns on at 10:00 AM first and next turns on at 2:00 PM. You can directly insert a new strip to perform a test.

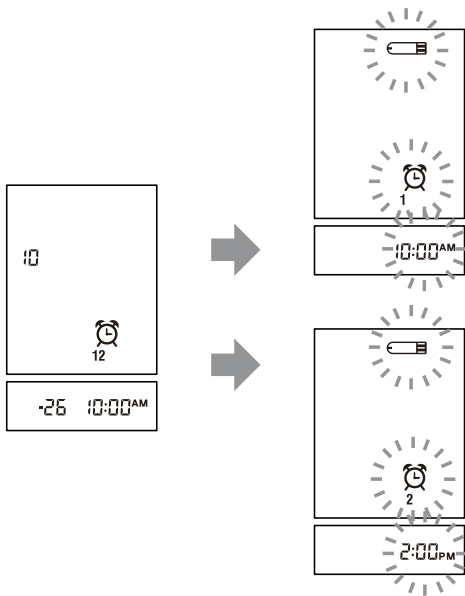

If you don't want to perform a test after the meter turns on:

- Press the M button. "OFF" displays and then the meter will turn off.

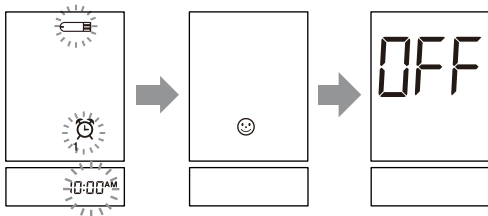

- Or you can leave the meter without pressing any button for three minutes. The meter will turn off automatically.

NOTE

- If the alarm function is set, the alarm symbol will appear on the screen when the meter is off.
- Each alarm setting function is independent, you can set alarm function separately and the setting will not affect other alarm function.

BEFORE TESTING

Checking with FORA Control Solutions

FORA control solutions contain a known amount of glucose that reacts with test strips. By comparing your control solution test results with the expected range printed on the test strip vial label, it is able to check that the meter and the test strips are working together as a system and that you are performing the test correctly. It is very important that you do this simple check routinely to make sure you get accurate results.

How often should the control solution test be performed?

- When you use this system to test your blood for the first time, practice the procedure using control solution. When you can do three tests in a row that are within the expected range, you are ready to test your blood.
- For routinely check the meter and test strips, perform a single test for each level of control solution at least once a week.

When should the control solution test be performed?

- When you first get your Glucose Meter.
- When you begin using a new vial of test strips.
- Whenever you suspect that the meter or test strips are not working properly.
- When your blood glucose test results are not consistent with how you feel, or when you think your results are not accurate.
- When your test strips are exposed to extreme environmental conditions (See **Storage** section of this manual).
- When you want to practice running the test.
- If you drop the meter.

Important Control Solution Information

- Use only FORA control solutions.
- Check the expiration date on the control solution vial. Do not use if expired.
- Control solution, meter, and test strips should come to room temperature 68 to 77°F(20 to 25°C) before testing.
- Shake the vial, discard the first drop of control solution, and wipe off the dispenser tip to ensure a good sample and an accurate result.
- Use only for 90 days after first opening. Record the discard date (date opened plus 90 days) on the control solution vial. Discard after 90 days.
- Store the control solution tightly closed at temperatures 36 to 86°F (2 to 30°C). Do not freeze.



NOTE

The control solution range is printed on FORA test strip vial. Only use FORA control solution. It is used to test meter and test strip performance. It is not recommended range for your blood glucose level.

Performing a Control Solution Test

TAKE A TEST STRIP OUT WITH CLEAN AND DRY HANDS FIRST.

STEP 1. Insert the Test Strip

Insert a test strip with contact bars end first and facing up, into the test slot. The meter turns on automatically and displays the followings in sequence: “CHK” and “” → , flashing “” with date and time.

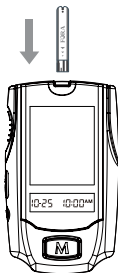

STEP 2. Press the C button

While the “” symbol is flashing, press the C button and you will see the “CTL” appear, which means that the meter is in the “Control Solution Testing Mode”. Under this mode, the test result of the control solution is not stored in the memory. If you decide not to perform a control solution test, press the C button again and the “CTL” sign will disappear.

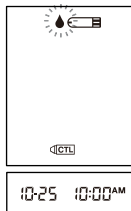

WARNING

- Contact bars must be inserted all the way into the meter or you may get an inaccurate test result.
- Every time you perform a control solution test, you must enter into the “CTL” test mode so that the test result will not be stored in the meter memory. Failure to do so will confuse the blood glucose test result with the control solution test result in memory.

STEP 3. Obtain Control Solution

Shake the control solution vial well. Remove the cap from the control solution bottle. Place cap on flat surface. Squeeze the vial, discard the first drop, and wipe off the dispenser tip to prevent contamination. Squeeze the vial again to get another drop and **apply the drop to the top of cap**.

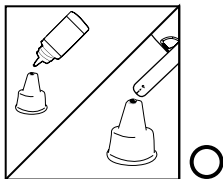

STEP 4. Apply Control Solution

While holding the monitor, move the absorbent hole of the test strip to touch the drop of control solution. Then the drop will be automatically drawn into the test strip. Make sure the confirmation window is completely filled. The meter begins to count down.

To avoid contaminating the control solution with the content of the test strip, you have to place a drop of control solution on a clean surface. Do not directly apply control solution into a strip.

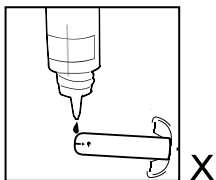

STEP 5. Read and Compare the Result

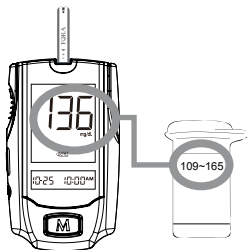

Out-of-range results

If test results falls outside the range printed on the test strip vial, check the section "Problem in Operation" in troubleshooting guide and repeat the test. If you continue to get out-of-range results, it means that the system may not be working properly. **Do NOT** test your blood. Contact the Customer Care Line at 1-888-307-8188, 1-866-469-2632

TESTING YOUR BLOOD

Be sure to read this section and the test strip package insert found in the test strip box carefully before testing. Make sure you have all items needed to test:

- A. Blood Glucose Meter
- B. Test Strip
- C. Lancing Device
- D. Sterile Lancet
- E. Clear Cap (For AST use)

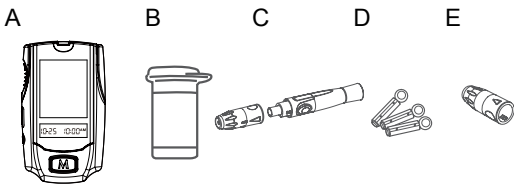

Lancing device, lancets, and clear cap may not be included.

WARNING

To reduce the chance of infection:

- Never share lancets or the lancing device with others.
- Always use a new sterile lancet. Lancets are for single use only.
- Avoid getting hand lotion, oils, dirt, or debris in or on the lancets and the lancing device.

Test Procedure

Wash and dry your hands before starting.

Step 1 Setting up the Lancing Device

Pull off the cap of the lancing device.

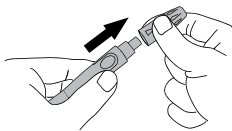

Insert a lancet into the lancet holder and push down firmly until it is fully secured.

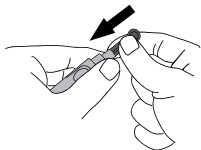

Twist the protective disk off the lancet.

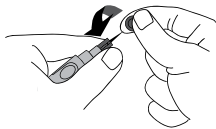

Replace the cap by aligning the arrow on the cap with the release button.

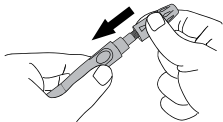

Select the depth of penetration by turning the adjustable tip in either direction so that the arrow on the cap points to the desired depth.

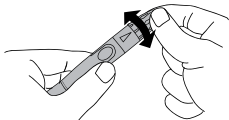

Pull the cocking control back until it clicks.
You will see a color change inside the
release button when it is ready.

If it does not click, the device may have
been cocked when the lancet was inserted.

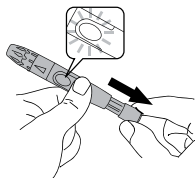

The lancing device is now ready for use. Set aside for later use.

STEP 2. Insert the Test Strip

Insert a test strip by putting the contact bars end first and facing up into the test slot. The meter turns on automatically and shows the following messages:

“CHK” and “ → ”, flashing “” with date and time.

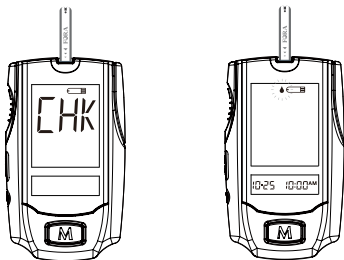

STEP 3. Get a Drop of Blood

Select the puncture site either in finger or in other parts (AST). Clean the puncture site with 70% alcohol cotton and **let it air dry**.

- **Fingertip Testing**

Hold the lancing device firmly against the side of your finger. Press the release button. You will hear a click, indicating that the puncture is complete.

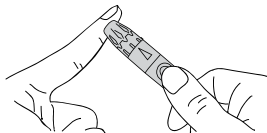

- **Blood from Sites Other Than the Fingertip**

Please refer to the section of “About AST” for available punctured sites.

After penetration, gently massage the punctured area to obtain blood. The volume of blood sample must be at least 0.5 microliter (•actual size). But be attention **NOT to smear the blood sample**. It is recommended to discard the first drop of blood with a clean tissue paper or cotton and use the second drop of blood for testing.

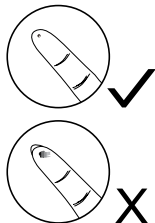

NOTE

- Choose a different spot each time you test. Repeated punctures in the same spot may cause soreness and calluses.
- Before you decide to do AST, please consult your health professional firstly.
- Since the first drop of blood usually contains tissue fluid and serum, which may affect the test result, it is recommended to be discarded.

STEP 4. Apply Blood into the Test Strip

When “▲” is flashing on the screen, apply your blood to the absorbent hole of the test strip until the confirmation window is fully filled with blood. The meter then begins to count down automatically.

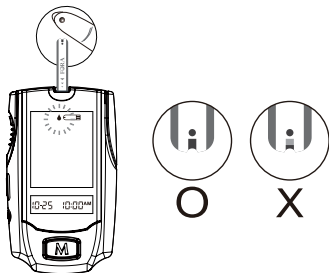

STEP 5. Obtain an Accurate Result in 7 Seconds

The result of your blood glucose test is shown after the meter counts to 0. This reading is automatically stored in the meter.

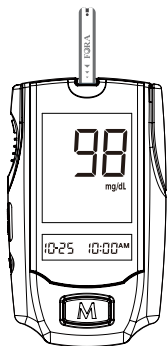

NOTE

- Do not push your finger (with blood on it) against the test strip or try to apply a smeared sample on the test strip.
- If you do not apply a blood sample to the test strip within 3 minutes, the meter will automatically turn off. You must remove and reinsert the test strip to restart the test procedure.
- The blood should completely fill the confirmation window before the meter begins to count down. If you find that the confirmation window is not filled with blood when the meter is counting, **NEVER** try to add more blood to the test strip. **Discard the test strip and retest with a new one.**
- If you have trouble filling the test strip, please contact the customer service for help.

STEP 6. Eject the Used Test Strip

After finishing the measurement, you can either take out the used strip by simply sliding up the Strip-Ejection button or remove the test strip directly with your hand. "OFF" is shown after the used strip is ejected and the meter will shut off automatically afterward.

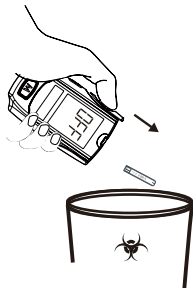

STEP 7. Remove the Lancet

Always use caution when removing the lancet.

Take the lancet out carefully. Place the disk on a hard surface and push the exposed tip into the protective disk.

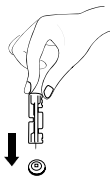

WARNING

The used lancet and the used test strip may be potentially biohazard. Please discard it carefully according to your local regulations.

Expected Test Results

Blood glucose monitoring plays an important role in diabetes control. A long-term study showed that keeping blood glucose levels close to normal can reduce the risk of diabetes complications by up to 60%*¹. The results you get with the **FORA G20** system can help you and your healthcare professional monitor and adjust your treatment plan to gain better control of your diabetes.

Time of day	Normal plasma glucose range for people without diabetes (mg/dL)
Fasting and before meal	Less than 100 mg/dL (5.6 mmol/L)
2 hours after meals	Less than 140 mg/dL (7.8 mmol/L)

* Source: American Diabetes Association (2008). Clinical Practice Recommendations. Diabetes Care, 31 (Supplement 1): S1-108.

*¹: American Diabetes Association position statement on the Diabetes Control and Complications Trial (1993).

Please work with your doctor to determine a target range that works best for you.

COMPARING METER AND LABORATORY RESULTS

The meter provides you with whole blood equivalent results. The result you obtain from your meter may differ somewhat from your laboratory result due to normal variation. Meter results can be affected by factors and conditions that do not affect laboratory results in the same way (See test strip package insert for typical accuracy and precision data, and for important information on Limitations). To make an accurate comparison between meter and laboratory results, follow the guide-lines below.

Before you go to the lab:

- Perform a control solution test to make sure that the meter is working properly.
- It is best to fast for at least eight hours before doing comparison tests.
- Take your meter with you to the lab.

While at the lab:

Make sure that the samples for both tests (the meter test and the lab test are taken and tested within 15 minutes of each other).

- Wash your hands before obtaining a blood sample.
- Never use your meter with blood that has been collected in a gray-top test tube.
- Use fresh capillary blood only.

You may still have a variation from the result because blood glucose levels can change significantly over short periods, especially if you have recently eaten, exercised, taken medication, or experienced stress^{*2}. In addition, if you have eaten recently, the blood glucose level from a finger stick can be up to 70 mg/dL (3.9 mmol/L) higher than blood drawn from a vein (venous sample) used for a lab test^{*3}. Therefore, it is best to fast for eight hours before doing comparison tests. Factors such as the amount of red blood cells in the blood (a high or low hematocrit) or the loss of body fluid (severe dehydration) may also cause a meter result to be different from a laboratory result.

References

*2: Surwit, R.S., and Feinglos, M.N.: Diabetes Forecast (1988), April, 49-51.

*3: Sacks, D.B.: "Carbohydrates." Burtis, C.A., and Ashwood, E.R. (ed.), Tietz Textbook of Clinical Chemistry. Philadelphia: W.B. Saunders Company (1994), 959.

USING THE METER MEMORY

Your meter stores the latest 450 results of your blood glucose with date and time in its memory. It also automatically calculates the averages of your blood glucose in the intervals of 7, 14, 21, 28, 60 and 90 days. You can review the results easily by the following steps.

Recall the Stored Test Results

STEP 1.

When the meter is off, press and release the M button.

The screen shows “M”. Press the M button again, “01” appears first and then the latest glucose result along with date and time will be shown on the screen.

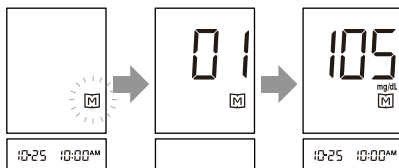

STEP 2.

Press the M button once by once to recall the test results stored in the meter consecutively.

STEP 3.

After the last test result, press the M button again and the meter will be turned off.

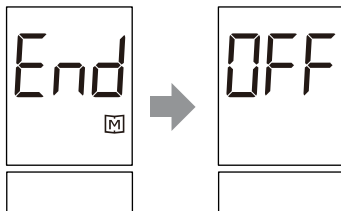

Read the Average of Blood Glucose Results

STEP 1.

When the meter is off, press and release the M button.

The screen shows “M”. Keep pressing the M button for 2-3 seconds, until blinking “DAY AVG” appears. Release the M button and then the 7-day average result will appear on the screen.

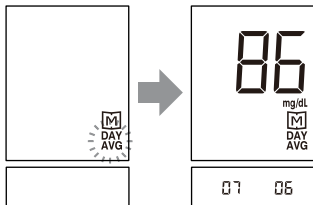

The 7-day average is calculated from the blood glucose results obtained during the last 7 days.

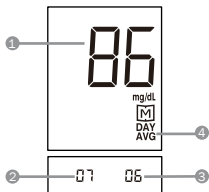

1. The **average** of glucose tests.
2. The average was calculated from the test results of the **last 7 days**.
3. **6 glucose tests** have been performed in the last 7 days.
4. You can interpret the figure as: The average of 6 glucose test in the last 7 days is 75 mg/dL.

STEP 2.

Press the M button once by once

to review the 14-, 21-, 28-, 60- and 90- day average in order. Like the 7-day average, the 14- day average and the times of performing test in the past 14 days will be shown on the screen.

STEP 3.

After the 90-day average, press the M button again to resume and it will go to the most recent test result. Follow the steps in “Recall the Stored Test Results” to review individual result.

NOTE

1. When pressing the M button to recall the stored test results, blinking “M” will be displayed on the main screen first. If you do not press the M button within 5 seconds, the blinking “” will appear. In the meantime, you can choose to insert a test strip to **start testing your blood** or to press the M button again to review the **stored test results**.

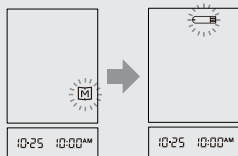

2. When using the meter for the first time, “---” is displayed when you recall the test results or review the average result. It means that there is no test result in memory.

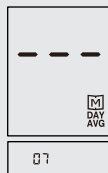

3. Anytime when you want to exit the memory, keep pressing the M button for 3 second until “OFF” displays. The meter then automatically shut down.



4. If no button is pressed within 3 minutes, the meter will show “OFF” and turn off automatically.

5. The control solution results are **NOT** stored in the memory (please also go to page **26 WARNING** for information). The list of past results and the average result are for blood glucose results only.

VIEWING RESULTS ON A PERSONAL COMPUTER

Results in memory can be transmitted to the personal computer. Health Care Software System and an Interface Cable are required before installation. The software can be downloaded from the home page of FORA, Inc. The interface cable is an optional accessory. To learn more about Health Care Software System or to obtain an Interface Cable separately, please contact your Customer Care Line at 1-888-307-8188, 1-866-469-2632.

Step 1. Installing the Software

Install Health Care Software System on your Computer by following the instructions provided on Fora Care's website: www.foracare.com/usa

Step 2. Connecting to a Personal Computer

Connect the interface cable to the serial port in your computer. With the meter turned off, connect the Interface Cable to the Data Port of the meter. "PC" will appear on the display, indicating that the meter is ready to transmit data.

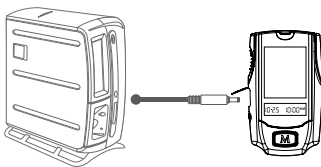

Step 3. Data transmission

Follow the instructions provided in the software to transmit data. Results transmitted will include date and time. Remove the cable and the meter will automatically turn off.

NOTE

While the meter is connected to the PC, it is unable to perform a blood glucose test.

TAKE CARE OF YOUR METER AND STRIP

To avoid the meter and test strips getting dirt, dust or other contaminants, please wash and dry your hands thoroughly before use.

Cleaning

1. To clean the meter exterior, wipe with a cloth moistened with tap water or a mild cleaning agent, then dry the device with a soft and dry cloth. Do not flush with water.
2. Do not use organic solvents to clean the meter.

Storage

1. Meter Storage



- Storage condition: -4°F to 140°F (-20°C to 60°C), below 95% relative humidity.
- Always store or transport the meter in its original storage case.
- Avoid dropping and strong impact.
- Avoid direct sunlight and humidity.

2. Strip Storage

- Storage condition: 39.2 to 104°F (4 to 40°C), below 85% relative humidity. Do not freeze.
- Store your test strips in their original vial only. Do not transfer to other container.

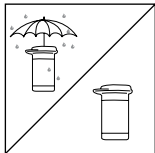

- Store test strip packages in a cool and dry place. Keep away from direct sunlight and heat.
- After removing a test strip from the vial, immediately replace the vial cap and close it tightly.
- Handle the test strip with clean and dry hands.

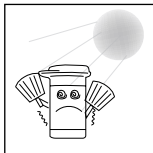

- Use each test strip immediately after removing it from the vial.
- Write the discard date (the date opened plus 90 days) on the vial label when you first open it. Discard remaining test strips on this date.



- Do not bend, cut, or alter test strips in any way.
- Keep the strip vial away from children as the cap and the test strip may be choking hazards. If swallowed, promptly see a doctor for help.

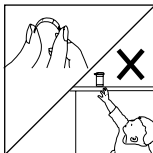

3. Control Solution Storage

- Storage condition: Store the control solution tightly closed at temperatures 36 to 86°F (2 to 30°C). Do not freeze.
- Record the discard date (date opened plus 90 days) on the control solution vial. Discard after 90 days.

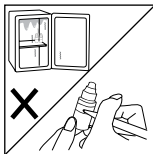

TROUBLE SHOOTING GUIDE

The “Error Messages” you will probably encounter when using this meter are listed as followings. If you get any problem in performing test with this meter, please refer to the following problem-solving guides. These guides help you to identify and solve certain problems, but not in all circumstances. Improper use may cause inaccurate results without showing any error message or symbol. In the event of a problem, refer to the information under action.







Never try to disassemble the meter in any circumstances. If you encounter any error messages not listed below or if you have followed the actions recommended below but the problem keeps unsolved, please Contact the Customer Care Line at 1-888-307-8188, 1-866-469-2632.

Special Message

Special symbols and messages appear together with your test result.

MESSAGE	WHAT IT MEANS
Lo	appears when your result is below 20 mg/dL (1.1 mmol/L).
KETONE?	is shown when your result is equal or higher than 240 mg/dL (13.3 mmol/L). This indicates the possibility of ketone accumulation for Type 1 diabetes. Please seek medical assistance immediately.
Hi	is displayed when your result is higher than 600 mg/dL (33.3 mmol/L).

Error Message

MESSAGE	WHAT IT MEANS	Action
 <small>low</small>	Appear when the battery can not provide enough power for a test.	Replace the battery immediately.
 <small>Error</small>	Appear when inserting a used test strip.	Test with a new test strip.
 <small>low</small>	Appear when environmental temperature is below system operation range: 50°F(10°C)	System operation range is 50°F to 104°F(10°C to 40°C). Repeat the test after the meter and test strip have reached the above temperature.
 <small>high</small>	Appear when environmental temperature is above system operation range: 104°F(40°C).	
 <small>Error</small>	Remove the strip after applying blood to the absorbent hole.	Re-test with a new test strip.
 <small>Error</small>	Problem with the meter.	Review the instructions and re-test with a new test strip. If the above steps do not work, please contact the dealer.

Problem in Operation

1. If the meter does not display a message after inserting a test strip:

PROBABLE CAUSE	WHAT TO DO
Battery exhausted.	Replace the battery.
Battery incorrectly installed or absent.	Check that the battery is correctly installed.
Test strip inserted upside down or incompletely.	Insert the test strip correctly with the contact bars end first and "▲" facing up.
Defective meter.	Please contact the customer service for assistance.

2. If the test does not start after applying the sample:

PROBABLE CAUSE	WHAT TO DO
Insufficient blood sample.	Repeat the test using a new test strip with larger volume of blood sample.
Defective test strip.	Repeat the test with a new test strip.
Did not apply sample until "▲" is flashing.	Repeat the test with a new test strip. Apply sample only when "▲" appears on the display.
Defective meter.	Please contact the customer service for assistance.

3. If the control solution test result is out of range.

PROBABLE CAUSE	WHAT TO DO
Error in performing the test.	Read the instruction thoroughly and repeat the test again.
Do not shake the control solution vial very well.	Shake the control solution vigorously and repeat the test again.
Expired or contaminated control solution.	Check the expiry date or the discarded date of the control solution.
Control solution that is too warm or too cold.	Control solution, meter, and test strips should come to room temperature (68°F to 77°F(20°C to 25°C) before testing.
Test strip deterioration.	Repeat the test with a new test strip.
Meter malfunction.	Please contact the customer service for assistance.

SPECIFICATIONS

Model No.: TD-4251

Dimension & Weight: 86.9mm(L) x 51mm(W) x 15.8mm(H), 42.2g

Power source: One CR2032

Memory: 450 measurement results with date and time

Auto electrode inserting detection

Auto sample loading detection

Auto reaction time count-down

Auto turn-off after 3 minutes without action

Operating condition: 50°F ~104°F(10°C~40°C), below 85% R.H.(noncondensing)

Meter storage/Transportation condition: -4°F~140°F(-20°C~60°C), below 95% R.H.

Measurement Units: Fix mg/dL

Measurement Range: 20~600mg/dL (1.1~33.3mmol/L)

The device has been certified to meet the electrical and safety requirements of: IEC 60601-1, EN 60601-1, IEC 61010-1, EN 61010-1, EN 61010-2-101, EN 60601-1-2, EN 61326.

Performance characteristics

Accuracy

Within ± 15 mg/dL (0.83 mmol/L) at glucose concentration < 75 mg/dL (4.2 mmol/L) and within $\pm 20\%$ at glucose concentration ≥ 75 mg/dL (4.2 mmol/L).

Precision

CVs (%) of intermediate precision and repeatability are less than 5%.

The product has been tested to meet the requirements of ISO 15197.

FORA

**FORA G20
SISTEMA DE
VIGILANCIA DE
GLUCOSA EN
SANGRE**

Español

Muchas gracias por haber escogido

FORA G20

SISTEMA DE VIGILANCIA DE GLUCOSA DE SANGRE

Estimado dueño del sistema de FORA G20:

Este manual contiene información importante que necesita saber acerca de este sistema. Por favor de leerlo detenidamente y cuidadosamente.

La característica más única de este sistema es su función de eyección de tira, que le ayuda sacar la tira usada sin tocar la tira reactiva llena de sangre. Así puede evitar la contaminación cruzada de materiales de potencial riesgo biológico.

Otra característica única es su función de alarma, que le alerta hacer una prueba de glucosa a la hora designada. Este diseño considerado le ayuda a vigilar en forma rutinaria y diaria la glucosa en sangre a tiempo.

También el sistema le proporciona la función No-Code. Este diseño no sólo simplifica enormemente el proceso de la prueba de la glucosa, pero también le proporciona a usted y a su doctor resultados de la prueba más exactos.

Para cualquier pregunta acerca de este sistema, por favor contactese con nuestro servicio al cliente al 1-888-307-8188, 1-866-469-2632. También puede visitar www.foracare.com/usa para informaciones adicionales.

INSTRUCCIONES IMPORTANTES DE SEGURIDAD

LEA LO SIGUIENTE ANTES DE UTILIZAR

Las medidas de seguridad básicas siguientes deben ser tomadas siempre.

1. Una supervisión cuidadosa es necesaria cuando el dispositivo es utilizado por, para o cerca de niños, personas impedidas o minusválidos.
2. Utilice el dispositivo solamente por el uso previsto descrito en este manual.
3. No utilice accesorios que no son abastecidos por el fabricante.
4. Mantenga el dispositivo y su cable alejados de superficies calientes.
5. No utilice el dispositivo en el mismo lugar que un rocío de aerosol ni donde se administra el oxígeno.
6. No utilice el dispositivo si no funciona bien o si ha sufrido algún daño.
7. Lea todas las instrucciones detenidamente y practique la prueba antes de usar el producto para probar su glucosa en sangre. Haga todas las inspecciones de control de calidad de acuerdo con las indicaciones y consulte con un profesional sanitario de diabetes.

CONSERVE ESTAS INSTRUCCIONES EN UN LUGAR SEGURO

TABLA DE CONTENIDO

INFORMACIÓN IMPORTANTE	06
SOBRE EL LUGAR ALTERNATIVO DE PRUEBA (LAP)	07
INTRODUCCIÓN AL SISTEMA	09
Uso Previsto	09
Principios de la Medición	09
Contenido del Sistema	10
Apariencia y Funciones Principales del Medidor	11
Pantalla LCD	12
Tira Reactiva	13
PREPARACIONES ANTES DEL USO	14
Cambio de Batería	14
Ajustando el Medidor y Borrando la Memoria	16
Función de Alarma	24
ANTES DE PROBAR	26
Verificando con las Soluciones de Control FORA	26
Información Importante Sobre la Solución de Control	27
Realizando una Prueba de la Solución de Control	28
PROBANDO SU SANGRE	30
Procedimiento de la Prueba	31
Resultados de Prueba Esperados	37

COMPARANDO RESULTADOS ENTRE EL MEDIDOR Y EL LABORATORIO	38
UTILIZANDO LA MEMORIA DEL MEDIDOR	39
VIENDO RESULTADOS EN LA COMPUTADORA	42
CUIDANDO EL MEDIDOR Y LAS TIRAS REACTIVAS	43
Limpieza	43
Almacenamiento	43
GUÍAS PARA RESOLVER PROBLEMAS	45
Mensaje Especial	46
Mensaje de Error	47
Problema Operacional	48
ESPECIFICACIONES	50

INFORMACIÓN IMPORTANTE

- La deshidratación severa y excesiva pérdida de agua puede causar resultados incorrectos y bajo valores actuales. Si usted cree que se está sufriendo de deshidratación severa, consulte a su profesional sanitario inmediatamente.
- Si usted no tiene síntomas de enfermedad y los resultados de la glucosa en sangre son más bajos o altos que lo normal, repita la prueba. Si continúa consiguiendo resultados irregulares o si tiene síntomas, siga la consulta médica de su profesional sanitario.
- Aplique solamente muestra de sangre entera capilar al canal absorbente. La aplicación de otras sustancias causará resultados incorrectos.
- Si usted está experimentando síntomas que no son consistentes con los niveles de la glucosa en sangre y usted ha seguido todas las instrucciones descritas en este manual, llame a su profesional sanitario.
- Los resultados inexactos pueden ocurrir en individuos seriamente hipotensos o pacientes en choque. Resultados incorrectos y bajo valores actuales pueden ocurrir para Individuos experimentando un estado hiperglicémico-hiperosmolar, con o sin cetosis. Los pacientes críticos no deben estar probado con ningún medidor de glucosa en sangre.
- Favor de referirse al insertado en el paquete de las tiras reactivas para información adicional.

SOBRE EL LUGAR ALTERNATIVO DE PRUEBA (LAP)

Importante: Hay limitaciones al LAP. Por favor de consultar con su profesional sanitario antes de hacer el LAP.

¿Qué es LAP?

El lugar alternativo de prueba (LAP) significa que las personas utilizan partes del cuerpo, aparte de la yema del dedo para revisar sus niveles de glucosa. Este sistema le permite hacer la prueba en la palma de la mano, el antebrazo, el brazo, la pantorrilla o el muslo con resultados equivalentes a los de las pruebas de la yema de los dedos.

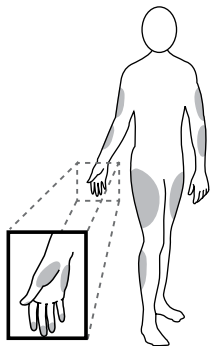

¿Cuál es la ventaja?

Usted siente más dolor en la yema de los dedos ya que estos están cubiertos de terminaciones nerviosas (receptores). En otras partes del cuerpo, no están tan condensadas, y sentirá menos dolor cuando hace una prueba.

¿Cuándo utilizar el LAP?

La comida, medicamentos, enfermedad, tensión y ejercicios pueden afectar los niveles de glucosa en la sangre. La sangre capilar en la yema de los dedos refleja estos cambios más rápido que la sangre capilar en otras partes del cuerpo. Entonces, cuando haga la prueba de glucosa en la sangre durante o inmediatamente después de una comida, ejercicios, u cualquier otro acontecimiento, **tome la muestra de sangre solamente del dedo.**

Le recomendamos fuertemente a usted que realice el LAP

SOLAMENTE en los siguientes intervalos:

- Antes de una comida o en ayuna (más de 2 horas desde la última comida).
- Dos horas o más después de tomar insulina.
- Dos horas o más después de ejercitar.

No utilice el LAP si:

- Usted cree que su glucosa en sangre está baja.
- Usted no tiene consciencia de hipoglicemia.
- Los resultados del LAP no corresponden a como se siente.
- Usted está probando para hiperglicemia.
- Los resultados rutinarios de la glucosa fluctúan con frecuencia.

¿Cómo incrementar la exactitud?

Estimulando la perfusión de sangre frotando el área de punción antes de la extracción de la sangre tiene una influencia significativa en el valor obtenido de glucosa. La sangre de una área sin frotar exhibe una concentración de glucosa diferente a la del dedo.

Favor de seguir las siguientes sugerencias antes de sacar una gota de sangre:

- Frote el área de punción alrededor de 20 segundos antes de la punción.
- Utilice el casquillo claro (incluido en el kit) en lugar del otro mientras fija el dispositivo de punción.

INTRODUCCIÓN AL SISTEMA

Uso Previsto

El sistema es previsto para el uso externo (de diagnóstico in-vitro). Se debe usarlo solamente para la prueba de la glucosa (azúcar) con muestras de la fresca sangre capilar (del dedo, la palma, el antebrazo, el brazo superior, la pantorrilla y el muslo). El sistema es previsto para el uso en el hogar y en ambientes clínicos. No debe ser usado para diagnosticar la diabetes, ni para probar los recién nacidos.

En este sistema, solamente se puede usar el LAP durante las condiciones de la glucosa en estado fijo, descrito en la sección “Sobre el Lugar Alternativo de Prueba (LAP).”

Principios de la Medición

La prueba de glucosa en sangre se basa en la medida del fluido eléctrico generado por la reacción de la glucosa con el agente reactivo de la tira reactiva. El medidor mide el fluido y muestra el nivel correspondiente de la glucosa en sangre. La fuerza del fluido producido por la reacción depende de la cantidad de glucosa en la muestra de sangre.

Contenido del Sistema

Las tres partes principales están incluidas en el sistema: el medidor de la glucosa en sangre, las tiras reactivas, y la solución de control. Estos productos han sido diseñados y probados que funcionen juntos como un sistema completo para medir con exactitud la concentración de la glucosa en sangre.

Siempre utilice la misma marca de tiras reactivas y solución de control con su medidor de glucosa en sangre.

Su sistema incluye:



- 1 Un medidor
- 2 Manual del usuario
- 3 Tarjeta de garantía
- 4 Guía de referencia rápida
- 5 Cuaderno de operación diario
- 6 Estuche protector
- 7 Batería de 3V CR2032
- 8 10 tiras reactivas

NOTA

Favor de asegurarse que todos los productos listados arriba están sellados y dentro del paquete antes de usar el sistema. Si encuentra cualquier imperfección en nuestros productos, por favor retorne todo el sistema al lugar de donde compro.

Apariencia y Función Principal del Medidor

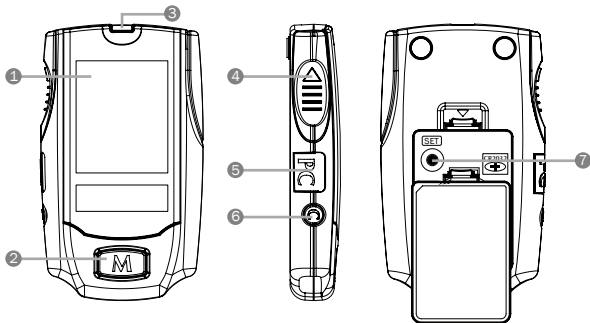

1. PANTALLA LCD

Le dirige a través de la prueba usando símbolos y mensajes sencillos.

2. BOTÓN PRINCIPAL

Situado enfrente del medidor con "M" en ello, es usado para encender el medidor, entrar en la memoria o controlar los pasos de ajuste.

3. RANURA DE PRUEBA

Es donde introduces la tira reactiva. El medidor se encendera automáticamente después de la inserción

4. BOTÓN DE EYECCIÓN DE TIRA

Es donde la tira usada será expulsada después de que usted empuje el botón.

5. PUERTO DE DATO

Situado al lado, es para la conexión del cable.

6. BOTÓN C

Situado al lado, es para la prueba de la solución de control.

7. BOTÓN DE SETEO

Situado en el compartimiento de la batería es usado para ajustar el medidor.

Pantalla LCD

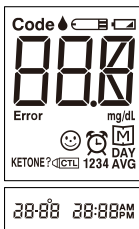

SÍMBOLO DE GOTA DE SANGRE

Parpadea cuando está listo para aplicar la muestra.



SÍMBOLO DE TIRA REACTIVA

Aparece cuando el medidor está encendido.



SÍMBOLO DE BATERIA BAJA

Aparece cuando la batería está baja.



ÁREA DEL RESULTADO DE PRUEBA



UNIDAD DE MEDICIÓN



SÍMBOLO DE MEMORIA

Aparece cuando repasa la memoria.



DÍA PROMEDIO

Indica que el resultado de prueba visualizado es un promedio.



INDICADOR DE FUNCION DE ALARMA

Aparece cuando las alarmas está ajustadas. Cuatro alarmas se pueden fijar en este medidor.



ADVERTENCIA DE CETONA

Aparece cuando el resultado de prueba es igual o mayor de 240mg/dL(13.3 mmol/L).



SÍMBOLO CTL

Aparece cuando hace una prueba de control e indica que el resultado no se almacenara en la memoria.



FECHA HORA



Tira Reactiva

Frente

Espalda



La parte frontal de la tira reactiva debe ser colocada hacia arriba cuando es insertada.

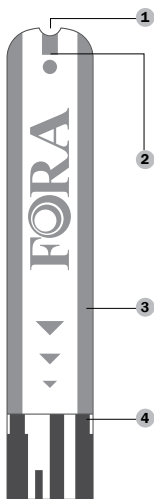
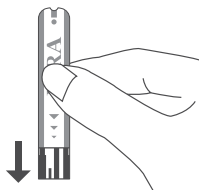

1 Orificio Absorbente

Aplique una gota de sangre aquí. La sangre será absorbida automáticamente.

2 Ventana de Confirmación

Es donde usted confirma si ha puesto suficiente sangre en el orificio absorbente de la tira.

3 Mango de la Tira Reactiva

Coja la tira por esta parte para introducirla en la ranura.

4 Barras de Contacto

Inserte este extremo de la tira reactiva dentro de la ranura de prueba hasta que no entre más.

Atención:

Los resultados pueden resultar erróneos si la barra de contacto no está totalmente insertada en la ranura de prueba.

NOTA

El medidor **FORA G20** debe ser usado solamente con tiras reactivas **FORA G20**. Si usa otras tiras reactivas producirán resultados incorrectos.

PREPARACIONES ANTES DEL USO

Cambio de Batería

El medidor viene con una batería de litio CR2032 de 3V. El medidor le alertará a usted cuando el batería está baja usando dos mensajes diferentes:



1. Con el símbolo  visualizado en la pantalla principal: el medidor es funcional y el resultado es exacto, sin embargo, es tiempo de cambiar la batería.

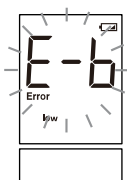

2. Con el símbolo , low y E-b en la pantalla: la batería ya no tiene suficiente batería para hacer una prueba. Tiene que cambiarla inmediatamente.

NOTA

- Cambiando la batería en 5 minutos no afecta a la configuración. Por lo tanto, la configuración no es necesario que se actualice cuando cambia la batería.
- Puede que las baterías liberan químicos si no las utiliza por un largo tiempo. Remueva la batería si no va a utilizar el dispositivo por un largo tiempo (ej. 3 meses o más).
- No use baterías usadas. Use solamente baterías nuevas de tamaño y tipo requeridos.

Para reemplazar la batería, asegúrese que el medidor esté apagado.

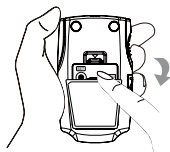

PASO 1

PASO 1
Presione la hebilla de la cubierta de la batería y arránquela para remover la tapa.

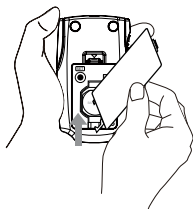

PASO 2

PASO 2
Remueva la batería usada y reemplácela con una batería de litio CR2032 de 3V.

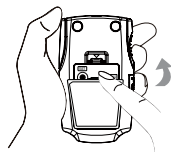

PASO 3

PASO 3
Cierre la cubierta de la batería.

ADVERTENCIA

Igual que con otras baterías pequeñas, usted debe mantener estas baterías fuera del alcance de los niños que todavía ponen cosas en la boca. Si se traga, acúdase a un médico inmediatamente para la ayuda.

Ajustando el Medidor y Borrando la Memoria

Su medidor viene con la hora, la fecha, la unidad de medida, borrar la memoria y ajuste de funciona de alarma. Si necesita ajustar estos parámetros, favor de seguir los pasos a continuación.

Empiece con el medidor apagado. Luego presione el botón de seteo situado en el compartimiento de la batería. Ahora el medidor está en el modo de seteo.

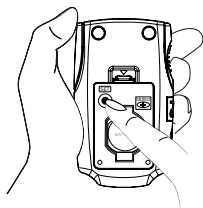

PASO 1. Establecer el Año

Después de presionar el botón de seteo, el año, un número parpadeante aparecerá en la pantalla. Presione y suelte el botón M para añadir un año. También puede presionar el botón M continuamente para seguir más rápido. Cuando el año correcto es visualizado, presione el botón de seteo y luego un número parpadeante, que significa el mes, será visualizado.

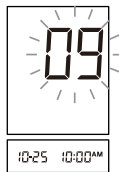

PASO 2. Ajustar el Mes

Presione y suelte el botón M hasta que vea el mes correcto. Para avanzar más rápido, presione el botón M continuamente. Cuando el mes deseado es visualizado, presione el botón de seteo y la fecha parpadeará.



PASO 3. Ajustar la Fecha

Presione y suelte el botón M hasta que vea la fecha correcta. Para avanzar más rápido, presione el botón M continuamente. Cuando la fecha deseada es visualizada, presione el botón de seteo y luego 12h o 24h aparecerá en la pantalla.



PASO 4. Seleccione la 12h o 24 horas

Presione y suelte el botón M para seleccionar 12h o 24h.

Se diferencia en el tiempo formato de presentación.

Si selecciona 12h, AM y PM se mostrarán juntos con el tiempo. Un ejemplo se muestra a continuación.



Si selecciona 24h, el formato de tiempo será de 00:00 a 23:59 sin AM ni PM.

Un ejemplo se muestra a continuación.

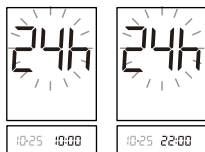

Después de terminar el establecimiento 12h o 24 horas, presione el botón de seteo y luego la hora aparecerá en la pantalla.

PASO 5. Ajustar la Hora

Presione y suelte el botón M hasta que vea la hora correcta en la pantalla. Para avanzar más rápido, presione el botón M continuamente. Cuando la hora deseada es visualizada, presione el botón de seteo y luego el minuto parpadeará.



PASO 6. Ajustar los Minutos

Presione y suelte el botón M para avanzar un minuto. Para avanzar más rápido, presione el botón M continuamente. Cuando el minuto deseado es visualizado, presione el botón de seteo y luego borrar la memoria aparecerá parpadeando en la pantalla.



PASO 7. Borrar Memoria

“dEL”, “M” y parpadeante yes/no son visualizados en la pantalla. Si **NO** desea borrar la memoria, presione el botón M para seleccionar “no” y luego presione el botón de seteo para seguir al paso 9. Si desea borrar **TODA** la memoria, presione el botón M para seleccionar “yes.” **Luego presione el botón de seteo para borrar Toda memoria.** “OK” se visualiza en el medidor, lo cual significa que todos los datos almacenados están borrados. Siga al paso 9.

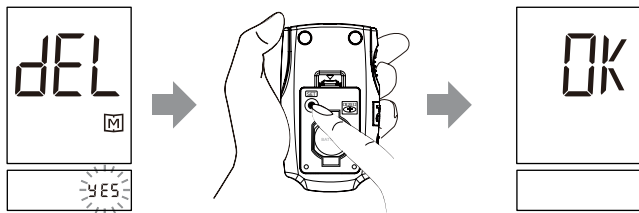

NOTA

- Puede cambiar la hora, la fecha y la unidad de medida **SOLAMENTE** en el modo de ajuste. Así es imposible cambiar estos parámetros durante una prueba de glucosa.
- El medidor no puede actualizarse automáticamente para la hora de verano. Tiene que ajustarlo manualmente según los procedimientos. Favor de asegurarse que el medidor corresponde con el huso horario y luego ajuste el dato de la hora de verano si requerido.
- El medidor visualiza promedios de 7, 14, 21, 28, 60 y 90 días que puede obtener de la memoria del medidor. Estos promedios se calculan de los resultados obtenidos durante el promedio de 7, 14, 21, 28, 60 y 90 días precedente a las configuraciones corrientes de la fecha y la hora. Puede que los promedios de 7, 14, 21, 28, 60 y 90 días cambien también cuando la fecha y la hora estén cambiadas.
- Mientras el medidor está en el modo de ajuste, se apagará automáticamente si no hay ninguna acción en tres minutos.

PASO 8. Seleccionar y Ajustar Función de Alarma

El medidor le proporciona con cuatro alarmas. Usted es capaz de configurar cuatro alarmas diferentes por día. “On” o “OFF” y “1” o “2” están visualizados en la pantalla primero. Presione el botón M para prender o apagar Alarma 1.

► Configuración de Alarma 1

- Si presiona el botón M para seleccionar “OFF,” luego presiona el botón de seteo para avanzar al Alarma 2.

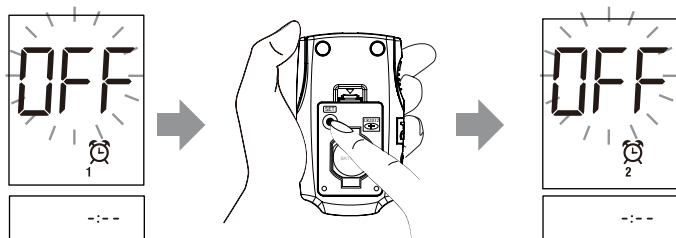

- Si presiona el botón M para seleccionar “On,” luego presiona el botón de seteo para configurar la hora. Mientras la hora parpadea, presione el botón M para añadir una hora y luego presione el botón de seteo. El minuto parpadeando esta visualizado en la pantalla. Presione el botón M para avanzar un minuto. Para avanzar más rápido, presione el botón M continuamente. Cuando el minuto deseado es visualizado, presione el botón de seteo para seguir a la próxima configuración de alarma.

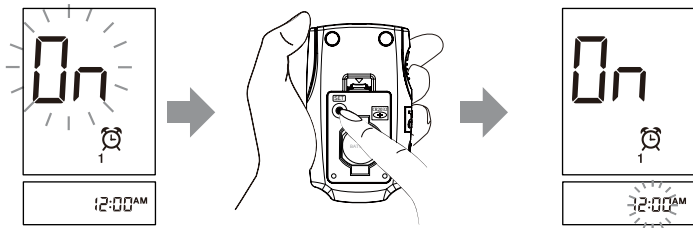

► Configuración de Alarma 2

- Si presiona el botón M para seleccionar “OFF,” luego presiona el botón de seteo para avanzar al Alarma 3.

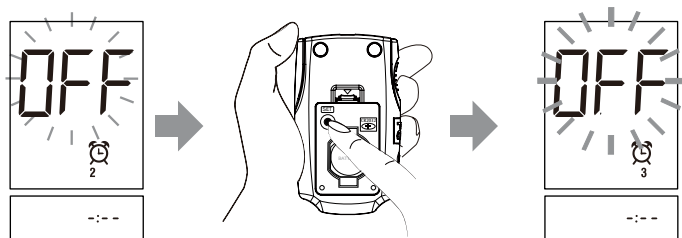

- Si presiona el botón M para seleccionar “On”, luego presiona el botón de seteo para ajustar la hora. Ajuste la hora y minuto según las instrucciones descritas en Alarma 1. Después de terminar, presione el botón de seteo para avanzar al Alarma 3.

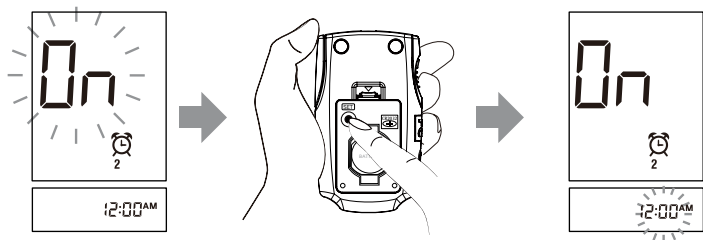

► Configuración de Alarma 3

- Si presiona el botón M para seleccionar "OFF", luego presiona el botón de seteo para avanzar al Alarma 4.

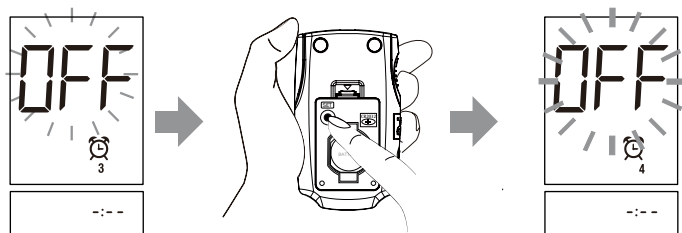

- Si presiona el botón M para seleccionar "On", luego presiona el botón de seteo para ajustar la hora. Ajuste la hora y minuto según las instrucciones descritas en Alarma 1. Después de terminar, presione el botón de seteo para avanzar al Alarma 4.

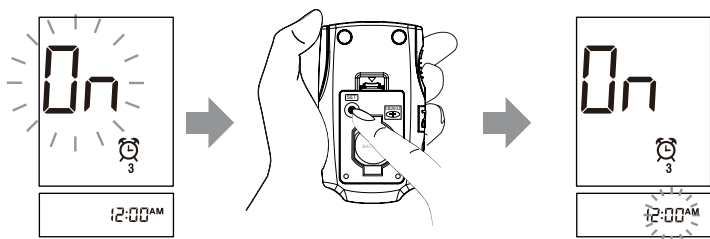

► Configuración de Alarma 4

- Si presiona el botón M para seleccionar "OFF", luego presiona el botón de seteo para apagar el medidor.

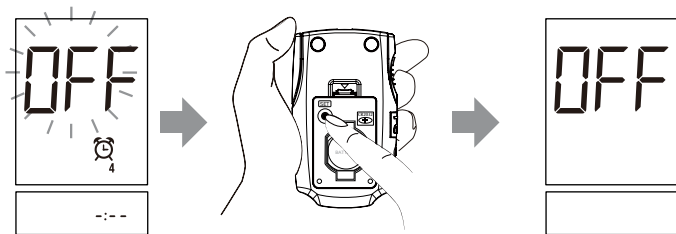

- Si presiona el botón M para seleccionar "On", luego presiona el botón de seteo para ajustar la hora. Ajuste la hora y minuto según las instrucciones descritas en Alarma 1. Después de terminar la configuración de Alarma 4, presione el botón de seteo para apagar el medidor.

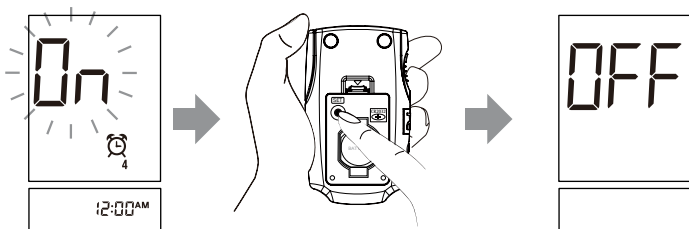

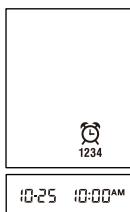

Función de Alarma



El medidor le proporciona con alarmas. La función de alarma le recuerda hacer su prueba de glucosa en sangre regularmente. Si necesita ajustar la función de alarma, favor de referirse a la pagina 20, "Seleccionar y Ajustar Función de Alarma" para obtener más información.

Si ha prendido la función de alarma, el medidor se encenderá automáticamente en el momento que configuró con dos pitos cortos por dos minutos.

Un ejemplo para Alarma 1 ajustado a las 10:00AM.

El medidor se enciende automáticamente a las 10:00AM cada día con pitos por dos minutos con "  ", "  " parpadeante y la hora. Usted puede insertar una nueva tira inmediatamente para hacer la prueba de glucosa.

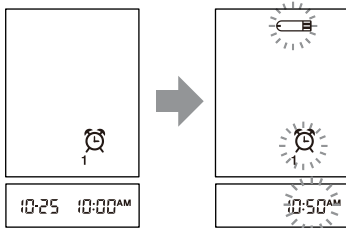

Un ejemplo para Alarma 1 a las 10:00AM y Alarma 2 a las 2:00PM.

El medidor se enciende automáticamente a las 10:00AM primero, y luego se enciende a las 2:00 PM. Usted puede insertar una nueva tira inmediatamente para hacer una prueba.

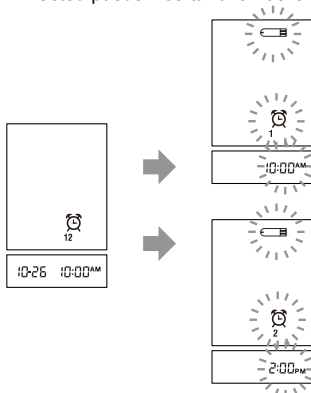

Si no desea hacer una prueba después de que el medidor se enciende:

- Presione el botón M. Visualiza “OFF” y luego el medidor se apagará.

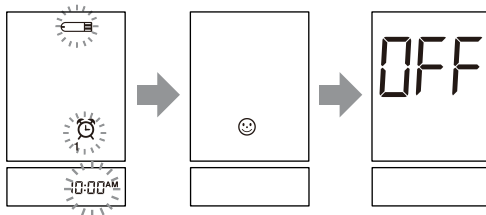

- Alternativamente, puede dejar el medidor sin presionar ningún botón por tres minutos. El medidor se apagará automáticamente.

NOTA

- Si la función de alarma está prendida, el símbolo de alarma aparecerá en la pantalla cuando el medidor está apagado.
- Cada configuración de alarma es independiente. Puede ajustar una alarma y el ajuste no afectará a ningún otro alarma.

Verificando con las Soluciones de Control FORA

Las soluciones de control **FORA** contienen una cantidad conocida de glucosa que reacciona con las tiras reactivas. Comparando los resultados de la prueba de solución de control y el rango de los resultados esperados impreso en la etiqueta del frasco de las tiras reactivas, usted puede verificar si el medidor y las tiras reactivas están funcionando juntos como un sistema y que usted está haciendo la prueba correctamente. Es muy importante que realice esta sencilla prueba rutinariamente para asegurarse que obtendrá resultados exactos.

¿Qué tan seguido se debe realizar la prueba de la solución de control?

- Cuando utilice el sistema por primera vez, practique el procedimiento con la solución de control. Cuando pueda realizar tres pruebas seguidas con resultados dentro del rango esperado, usted está listo para probar la sangre.
- Para inspeccionar el medidor y tiras reactivas rutinariamente, realice una prueba simple para cada nivel de solución de control, al menos una vez a la semana.

¿Cuándo debe realizarse la prueba de solución de control?

- Cuando obtiene el medidor por primera vez.
- Cuando utiliza un nuevo frasco de tiras reactivas.
- Cuando sospecha que el medidor o las tiras reactivas no estén funcionando correctamente.
- Cuando los resultados de su prueba de glucosa no son consistentes con como se siente o cuando usted piensa que los resultados no son exactos.
- Cuando las tiras reactivas están expuestas a condiciones extremas del medio ambiente (Vea la sección Almacenamiento de este manual.)
- Cuando desea practicar la prueba.
- Si usted dejó caer el medidor.

Información Importante Sobre la Solución de Control

- Utilice solamente la solución de control FORA.
- Verifique la fecha de expiración en el frasco de la solución de control. No utilice si está expirado.
- La solución de control, el medidor y las tiras reactivas deben estar a temperatura ambiente entre 68 a 77°F (20 a 25°C) antes de probar.
- Agite el frasco antes del uso, deseche la primera gota de la solución de control y limpie la punta del dispensador para asegurar una buena muestra y un resultado exacto.
- Use solamente por 90 días después de abrir por primera vez. Escriba el día de desecho (día en que la abrió más 90 días) en el frasco de solución de control. Deseche después de 90 días.
- Almacene la solución de control bien cerrada entre temperaturas de 36°F a 86°F (2°C a 30°C). No congelar.



NOTA

El rango de la solución de control impreso en el frasco de las tiras reactivas es solamente para la solución de control FORA. Es usado para evaluar el medidor y el funcionamiento de las tiras reactivas. No es el rango recomendado para su nivel de glucosa en sangre.

Realizando una Prueba de la Solución de Control

PRIMERO SAQUE UNA TIRA REACTIVA CON LAS MANOS LIMPIAS Y SECAS.

PASO 1. Inserte la Tira Reactiva

Inserte la tira reactiva con las barras de contacto primero y hacia arriba. El medidor se encenderá automáticamente y visualizará lo siguiente en secuencia: “CHK” y “” → , “” parpadeando con la fecha y hora.

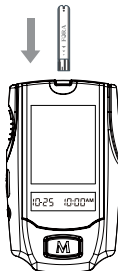

PASO 2. Presione el Botón C

Mientras que el símbolo “” aparece en la pantalla, presione el botón C para que “CTL” aparezca en la pantalla, esto significa que esta en el modo de “Solución de Control”. En este modo, el medidor no almacenará el resultado de prueba en la memoria. Si decide no hacer una prueba de la solución de control, presione el botón M otra vez, y “CTL” desaparecerá.

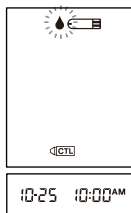

ADVERTENCIA

- Las barras de contacto tienen que ser insertados totalmente en el medidor, si no obtendrá resultados inexactos.
- Cada vez que realices una prueba de solución de control, tiene que entrar en el modo de prueba “CTL” para no almacenar el resultado en la memoria. El incumplimiento de esta condición causará confusión entre los resultados de la prueba de glucosa y la prueba de la solución de control en la memoria del sistema.

PASO 3. Obtenga la Solución de Control

Agite bien el frasco de la solución de control. Remueva la tapa y póngalo en una superficie plana. Apriete el frasco, deseche la primera gota, y limpie la punta del dispensador para evitar contaminación. Apriete el frasco otra vez para sacar otra gota y **aplique esa gota a la parte superior de la tapa.**

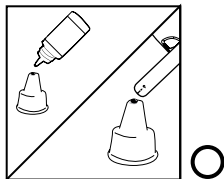

PASO 4. Aplique la Solución de Control

Levante el medidor y toque la gota de la solución de control con el canal absorbente de la tira y la gota será absorbida automáticamente. Una vez que la ventana de confirmación se llene completamente, el medidor contará de manera regresiva.

Para evitar la contaminación de la solución de control por el contenido de la tira reactiva, tiene que poner una gota de la solución de control en una superficie limpia primero. No aplique directamente la solución de control a la tira.

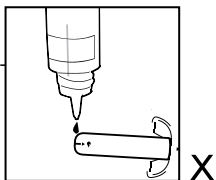

PASO 5. Lee y Compare el Resultado

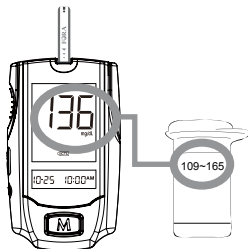

Resultados Fuera del Rango

Si los resultados de la prueba están fuera del rango impreso en el frasco de las tiras reactivas, verifique en la sección "Problema Operacional" en la parte del contenido Guías para Resolver Problemas y repita la prueba. Si continúan fuera del rango, puede significar que el sistema no esté trabajando apropiadamente.

NO pruebe la sangre. Favor de contactarse con el Servicio al Cliente 1-888-307-8188, 1-866-469-2632

PROBANDO SU SANGRE

Asegúrese de leer detenidamente esta sección y el encarte del paquete de las tiras reactivas en la caja antes de probar. Asegúrese de que tenga todos los artículos necesarios para probar:

- A. Medidor de la Glucosa en Sangre
- B. Tira Reactiva
- C. Dispositivo de Punción
- D. Lanceta Estéril
- E. Casquillo Claro (para el uso del LAP)

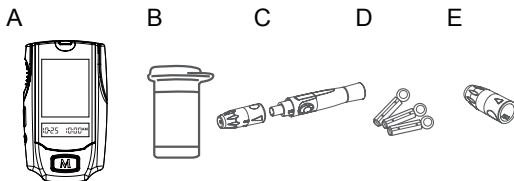

El dispositivo de punción, las lancetas, la casquillo claro podrían no estar incluidas en su equipo.

ADVERTENCIA

Para reducir las posibilidades de infección:

- Nunca comparta la lanceta o el dispositivo de punción.
- Siempre utilice una nueva lanceta estéril. Son para utilizarse una sola vez.
- Evite ensuciar las lancetas y el dispositivo de punción con loción de manos, aceites, mugre y desechos.

Procedimiento de la Prueba

Lave y limpie sus manos antes de comenzar.

PASO 1. Preparando el Dispositivo de Punción

Destape la tapa del dispositivo de punción.

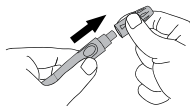

Inserte una lanceta en el porta lanceta y empújela firmemente hacia abajo hasta que entre completamente en su lugar.

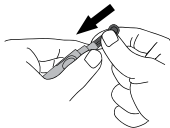

Gire el disco protector hasta que se separe de la lanceta.



Reemplace la tapa del dispositivo alineándola con la flecha en la tapa y con el botón de expulsión.

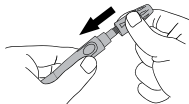

Seleccione la profundidad girando la punta ajustable en cualquier dirección, de forma que la flecha en la tapa le señalará la profundidad que usted ha escogido.

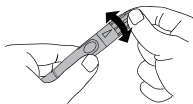

Deslice el control de expulsión hasta que haga un “clic”. Verá que el color en el botón de liberación cambiará cuando está listo.

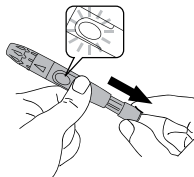

Si no hace un clic, es posible que el dispositivo de punción fuera montado cuando la lanceta fue insertada.

El dispositivo de punción está listo para ser usado. Colóquelo a un lado para ser utilizado posteriormente.

PASO 2. Insertar la Tira Reactiva

Inserte la tira reactiva con las barras de contacto primero y hacia arriba. El medidor se encenderá automáticamente y visualizará lo siguiente en secuencia: "CHK" y " " → " ", " " parpadeando con la fecha y hora.

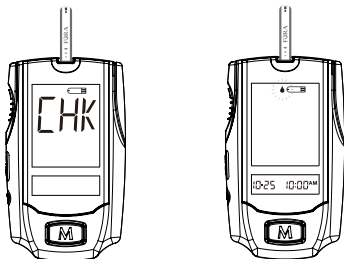

PASO 3. Obtener una Gota de Sangre

Seleccione el área de punción, el dedo u otra parte del cuerpo. Limpie el lugar de punción con un algodón humedecido con 70% de alcohol y deje secar al aire.

- **Probando de la Yema del Dedo**

Sujete el dispositivo de punción firmemente sobre el costado de su dedo. Presione al botón de liberación. Usted oír un clic, indicando que la punción está completa.

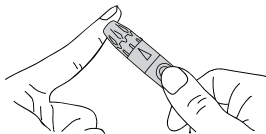

- **Sangre de otros lugares que no son las yema del dedo**

Por favor de referir a la seccion de “Sobre el Lugar Alternativo de Prueba (LAP)” para los posibles lugares de puncion.

Después de puncionar, masajee al área de punción suavemente para obtener sangre. El volumen de muestra de sangre tiene que ser de por lo menos 0.5 microlitros (tamaño actual). Pero esté pendiente de **NO correr la muestra de sangre**. Es recomendado que deseche la primera gota de sangre con papel de seda limpio o algodón y use la segunda gota para la prueba.

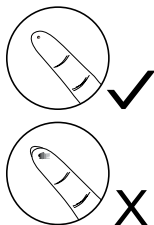

NOTA

- Elija un punto diferente cada vez que se haga la prueba. Repitiendo las punciones en el mismo lugar puede causar dolor muscular y callosidad.
- Antes de decidir hacer el LAP, favor de consultar con su médico.
- La primera gota de sangre usualmente contiene fluido de los tejidos además del suero, lo cual puede afectar los resultados de la prueba.

PASO 4. Aplicar la Sangre a la Tira Reactiva

Cuando “” aparezca parpadeando en la pantalla, aplique la gota de sangre al canal absorbente de la tira reactiva hasta que la ventana de confirmación esté completamente llena. El medidor contará de manera regresiva automáticamente.

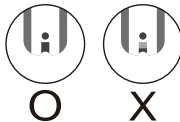
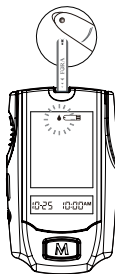

PASO 5. Obtener un Resultado Exacto en 7 Segundos

El resultado de su prueba aparecerá después de que el medidor cuente a 0. Será guardado automáticamente en la memoria del medidor.

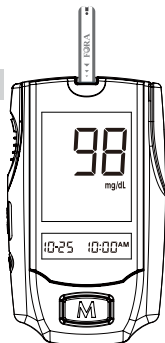

NOTA

- No empuje el dedo puncionado (con sangre) contra la tira reactiva o intentar aplicar una muestra de sangre corrida a la tira reactiva.
- El medidor se apagará automáticamente si no aplica la muestra de sangre dentro de 3 minutos. Tiene que remover y reinsertar la tira reactiva para hacer el procedimiento de nuevo.
- La ventana debe estar completamente llena de sangre antes de la cuenta regresiva del medidor. Si encuentra que la ventana no está llena, **NUNCA** trate de añadir más sangre a la tira reactiva. **Deseche la tira reactiva y haga la prueba otra vez con una nueva tira.**
- Si tiene problemas llenando la ventana de confirmación, contactarse con el Servicio al Cliente para la ayuda.

PASO 6. Expulsar la Tira Reactiva Usada

Después de terminar la medición, puede empujar el botón de Eyección de Tira hacia arriba o remover la tira reactiva directamente con la mano para sacar la tira usada. "OFF" es visualizado después de expulsar la tira usada y el medidor se apagará automáticamente.

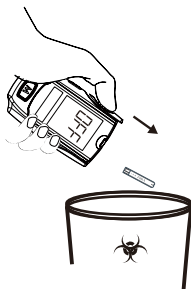

PASO 7. Remueva la Lanceta

Siempre tenga precaución al remover la lanceta.

Remueva la lanceta cuidadosamente. Ponga el disco protector sobre una superficie dura y empuje la punta expuesta de la aguja en el disco protector.

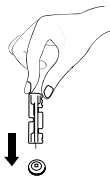

ADVERTENCIA

Puede que las lancetas usadas y las tiras reactivas usadas sean de riesgos biológicos. Por favor de desecharlas cuidadosamente según las regulaciones locales.

Resultados de Prueba Esperados

La vigilancia de la glucosa en sangre juega un papel importante en el control de la diabetes. Un estudio de largo plazo demostró que manteniendo normales niveles de la glucosa puede reducir el riesgo de complicaciones de diabetes de hasta el 60%.^{*1} Los resultados proporcionados por el sistema FORA G20 puede ayudarles a usted y a su profesional sanitario a seguir y ajustar su plan de tratamiento para conseguir mejor control de su diabetes.

Hora del día	Rango normal para el plasma en la glucosa para personas sin diabetes
En ayuno o antes de una comida	< 100 mg/dL (5.6 mmol/L)
2 horas después de una comida	< 140 mg/dL (7.8 mmol/L)

* Fuente: Asociación Americana contra la Diabetes. (2008) Recomendaciones Prácticas Clínicas. Cuidados de Diabetes. (Suplemento 1): S1-108

* 1: Asociación Americana de Diabetes declaración de posición sobre el Control de la Diabetes y Complicaciones de prueba (1993).

Por favor consulte con su médico para determinar un rango objetivo que satisfice sus necesidades.

COMPARANDO RESULTADOS ENTRE EL MEDIDOR Y EL LABORATORIO

El medidor provee resultados equivalentes de sangre entera. El resultado que obtiene de su medidor puede diferir de alguna manera de sus resultados de laboratorio debido a variación normal. Los resultados del medidor pueden ser afectado por factores y condiciones que no afectan los resultados del laboratorio de la misma forma (Vea la información en el encarte del paquete de las tiras reactivas para exactitud típica y precisión de datos, e información importante en limitaciones). Para una comparación exacta entre los resultados del laboratorio y del medidor, siga las indicaciones a continuación.

Antes de ir al laboratorio:

- Realice una prueba de la solución de control para asegurarse que el medidor esté funcionando apropiadamente.
- Es mejor ayunar al menos ocho horas antes de hacer las pruebas de comparación.
- Lleve su medidor con usted al laboratorio.

Mientras está en el laboratorio:

Asegúrese que las muestras para ambas pruebas (el medidor y el laboratorio) sean tomadas y analizadas con un máximo de diferencia de 15 minutos entre cada uno.

- Lave sus manos antes de obtener la muestra de sangre.
- Nunca utilice su medidor con la sangre que ha sido recolectada en tubos de prueba de tapa gris.
- Utilice solamente sangre fresca capilar.

Es posible que usted experimente variaciones de los resultados todavía porque los niveles de glucosa en la sangre pueden cambiar significativamente en períodos cortos, especialmente si usted recientemente comió, ejerció, tomó medicamentos o estuvo en tensión*². También, si usted ha comido recientemente, el nivel de glucosa en la sangre del dedo puede ser más de 70mg/dL mayor que la sangre extraída de la vena (muestra de sangre venosa) usada para la prueba del laboratorio*³. Por lo tanto, es mejor ayunar ocho horas antes de hacer las pruebas de comparación. Factores como la cantidad de células rojas en la sangre (hematocrito alto o bajo) o la pérdida de fluido del cuerpo (deshidratación) también causan resultados diferentes entre el medidor y el laboratorio.

Referencias

*2: Surwit, R.S., and Feinglos, M.N.: Diabetes Forecast (1988), April, 49-51.

*3: Sacks, D.B.: "Carbohydrates." Burtis, C.A., and Ashwood, E.R. (ed.), Tietz Textbook of Clinical Chemistry. Philadelphia: W.B. Saunders Company (1994), 959.

UTILIZANDO LA MEMORIA DEL MEDIDOR

El medidor almacena los 450 resultados de prueba de la glucosa en sangre más recientes además de sus fechas y horas respectivas en la memoria. También, automáticamente calcula los promedios de su glucosa en sangre en intervalos de 7, 14, 21, 28, 60 y 90 días. Puede repasar estos resultados con facilidad usando los siguientes pasos.

Repasar los Resultados de Pruebas Almacenados

PASO 1.

Cuando el medidor está apagado, presione y libere el botón M.

La pantalla visualiza "M". Presione el botón M otra vez, "01" aparece primero y luego el resultado de glucosa más reciente aparecerá en la pantalla junto con la fecha y hora.

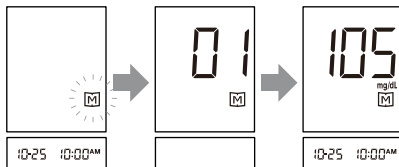

PASO 2.

Presione el botón M una vez a la vez para repasar los resultados almacenados en el medidor consecutivamente.

PASO 3.

Después del último resultado de prueba, presione el botón M otra vez y el medidor se apagará.

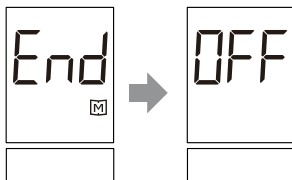

Leer el Promedio de los Resultados de Glucosa en Sangre

PASO 1.

Cuando el medidor está apagado, presione y libere el botón M.

La pantalla visualiza "M". Continúe presionando el botón M por 2-3 segundos, hasta que "AVG" aparece parpadeando. Suelte el botón M y luego el resultado promedio de 7 días aparecerá en la pantalla.

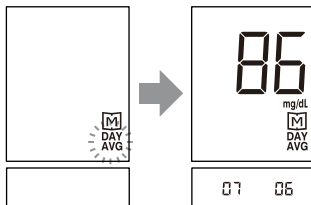

El promedio de 7 días es calculado usando los resultados de la glucosa en sangre obtenidos durante los últimos 7 días.

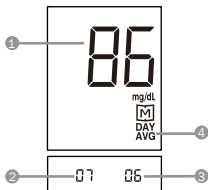

1. El promedio de las pruebas de glucosa.
2. El promedio se calculó a partir de los resultados de la prueba de los últimos 7 días.
3. 6 pruebas de glucosa se han realizado en el últimos 7 días.
4. Se puede interpretar como la figura: El promedio de las 6 pruebas de glucosa en los últimos 7 días es de 75 mg/dL.

PASO 2.

Presione el botón M una vez a la vez.

Para repasar los promedios de 14, 21, 28, 60 y 90 días en orden cronológico. Como el promedio de 7 días, el promedio de 14 días y la hora de cada prueba durante los últimos 14 días aparecerán en la pantalla.

PASO 3.

Después del promedio de 90 días, presione el botón M para resumir y le dirigirá al resultado más reciente de la prueba. Siga los pasos de "Repasar los Resultados de Pruebas Almacenados" para repasar cada resultado.

NOTA

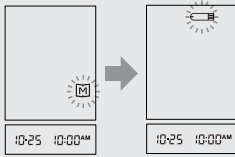
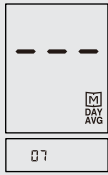
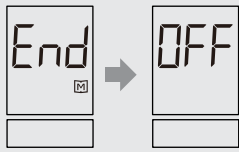
1. Mientras que presiona el botón M para repasar los resultados almacenados, “M” parpadeando será visualizado en la pantalla principal primero. Si no presiona el botón M dentro de 5 segundos, el “
2. Cuando utiliza el medidor por primera vez, “---” es visualizado cuando repasa los resultados de prueba o repasa el resultado promedio. Significa que no hay resultados de prueba en la memoria.
3. En cualquier momento que quiera salir de la memoria, mantenga presionando el botón M por 3 segundos hasta que “OFF” se visualiza. Luego el medidor se apagará automáticamente.
4. Si ningún botón es presionado por 3 minutos, el medidor visualizará “OFF” y se apagará automáticamente.
5. La resultados de solución de control no se almacenan en la memoria (por favor, también ir a la página 26 para obtener información ADVERTENCIA). La lista de los resultados pasados y el resultado promedio son solamente para los resultados de la glucosa en sangre.

VIENDO RESULTADOS EN LA COMPUTADORA

Los resultados en la memoria pueden ser transferidos a la computadora. El Software de Health Care System y un Cable de Transmisión son requeridos antes de instalar. El software puede ser bajado de la página web de FORA, Inc. Para aprender más sobre el Software de Health Care System o para obtener un Cable de Transmisión, por favor de contactarse con la línea del Servicio al Cliente a 1-888-307-8188, 1-866-469-2632

PASO 1. Instalar el Software

Instale el Software de Health Care System en su computadora según las instrucciones proporcionadas en la página web de Fora Care: www.foracare.com/usa

PASO 2 Conectar a la Computadora

Conecte el cable de transmisión al puerto de serie de su computadora. Con el medidor apagado, conecte el Cable de Transmisión al Puerto de Dato del medidor. "PC" aparecerá en la pantalla indicando que el medidor está listo para transmitir los datos.

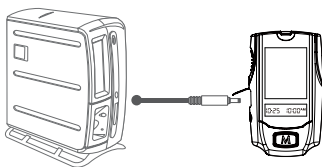

PASO 3. Transmitir los Datos

Siga las instrucciones proporcionados por el software para transmitir los datos. Los resultados transmitidos incluirán la fecha y la hora. Remueva el cable y el medidor se apagará automáticamente.

NOTA

Mientras que el medidor este conectado a la computadora, no puede realizar ninguna prueba de glucosa en sangre.

CUIDANDO EL MEDIDOR Y LAS TIRAS REACTIVAS

Por favor de lavarse y secarse las manos bien antes del uso para proteger el medidor y las tiras reactivas de suciedad, polvo u otros contaminantes.

Limpieza

1. Utilice una toalla humedecida con agua o detergente suave para limpiar el exterior del medidor. Luego seque el medidor con una toalla suave y seca. No enjuague con agua.
2. No utilice solventes orgánicos para limpiar el medidor.

Almacenamiento

1. Almacenaje del Medidor



- Condiciones de almacenaje: -4°F a 140°F (-20°C a 60°C), bajo el 95% de humedad relativa.
- Siempre guarde o transporte el medidor en su estuche original.
- Evite la caída del medidor e impactos fuertes.
- Evite la luz solar directa y humedad.

2. Almacenaje de las Tiras

- Condiciones de almacenaje: 39.2°F a 104°F (4°C a 40°C), bajo el 85% de humedad relativa. No congelar.
- Almacene las tiras reactivas solamente en su frasco original. No las transfiera a otro frasco.

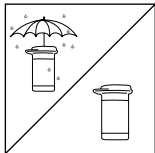

- Guarde el paquete de las tiras reactivas en un lugar fresco y seco. Manténgalos alejados de la luz solar directa y caliente.
- Cierre el envase bien inmediatamente después de remover la tira reactiva
- Toque la tira reactiva con las manos limpias y secas.

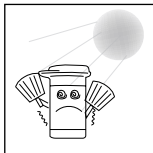

- Utilice cada tira reactiva inmediatamente después de removerla del envase.
- Escriba la fecha de desecho (día en que se abrió más 90 días) en la etiqueta cuando lo abra por primera vez. Deseche las tiras reactivas restantes después de esa fecha.



- No doble, corte o altere la tira reactiva de ninguna manera.
- Mantenga el frasco de tiras fuera del alcance de niños ya que el casquillo y la tira reactiva son peligros de asfixio. Si se traga, consiga atención médica inmediatamente.

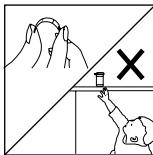

3. Almacenamiento de la Solución de Control

- Condiciones de almacenaje: Almacene la solución de control cerrado firmemente a temperaturas 36 °F a 86°F (2 °C a 30°C). No congelar.
- Escriba la fecha de desecho día en que se abrió más 90 días) en el envase de la solución. Deseche después de 90 días.

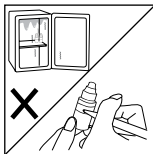

GUÍAS PARA RESOLVER PROBLEMAS

Los “Mensajes de Error” que probablemente encontrara mientras usa el medidor están en la lista a continuación. Si experimenta cualquier problema realizando pruebas con este medidor, favor de referirse a las guías para resolver problemas. Estas guías le ayuda a identificar y solucionar ciertos problemas, pero no en todos casos. El uso inapropiado puede causar resultados inexactos sin visualizar ningún mensaje de error ni símbolo. En caso de problema, referase a la información bajo la columna “ACCION.”







Nunca trate de desmontar el medidor bajo ninguna circunstancia. Si encuentra cualquier mensaje de error que no esté en la lista a continuación o si ha seguido las acciones recomendadas abajo pero el problema continúa, por favor de llamar a nuestra línea de Servicio al Cliente a 1-888-307-8188, 1-866-469-2632.

Mensaje Especial

Símbolos y mensajes especiales aparecen juntos con su resultado de prueba.

Mensaje	Qué significa
Lo	aparece cuando su resultado es menor de 20 mg/dL (1.1 mmol/L).
KETONE?	es visualizado cuando su resultado es igual o mayor de 240 mg/dL (13.3 mmol/L). Esto indica la posibilidad de acumulación de cetona para la diabetes tipo 1. Favor de buscar asistencia medica inmediatamente.
Hi	es visualizado cuando su resultado es mayor de 600 mg/dL (33.3 mmol/L).

Mensaje de Error

Mensaje	Qué significa	Acción
 Error low	Aparece cuando la batería no tiene batería para hacer otra prueba.	Reemplace la batería inmediatamente.
 Error	Aparece al insertar una tira reactiva usada.	Pruebe con una nueva tira reactiva.
 Error low	Aparece cuando la temperatura ambiental es menor de la temperatura operacional del sistema: 50°F (10°C).	El rango operacional del sistema es 50 a 104°F (10 a 40°C). Repita la prueba después de que el medidor y la tira reactiva lleguen a temperatura ambiente.
 Error high	Aparece cuando la temperatura ambiental es mayor de la temperatura operacional del sistema: 104°F (40°C).	
 Error	Remueva la tira después de aplicar la sangre al canal absorbente.	Repita la prueba con una nueva tira.
 Error Error	Problema con el medidor.	Repase las instrucciones y repita la prueba con una nueva tira reactiva. Si los pasos de arriba no resuelvan el problema, favor de contactar con el Servicio al Cliente.

Problema Operacional

1. Ningún mensaje aparece en la pantalla del medidor después de introducir una tira:

CAUSA PROBABLE	QUÉ HACER
Batería agotada.	Reemplace la batería.
Batería instalada incorrectamente o inexistentes.	Revise que la batería se encuentre correctamente instalada.
Tira reactiva colocada al revés o de modo incompleto.	Inserte la tira reactiva correctamente con las barras de contacto primero y "▲" hacia arriba.
Defective meter.	Por favor contacte con servicio al cliente.

2. La prueba no inicia después de colocar la muestra:

CAUSA PROBABLE	QUÉ HACER
Muestra de sangre insuficiente.	Repita la prueba con una nueva tira reactiva y una muestra de sangre de mayor volumen.
Tira reactiva defectuosa.	Repita la prueba con una nueva tira reactiva.
No aplicó muestra hasta que "▲" parpadeara.	Repita la prueba con una nueva tira reactiva. Aplique muestra solamente cuando "▲" aparece en la pantalla.
Medidor defectuoso.	Por favor contacte con servicio al cliente.

3. Si el resultado de la prueba de solución de control está fuera del rango:

PROBABLE CAUSE	QUÉ HACER
Error en la realización de la prueba.	Lea las instrucciones minuciosamente y repita nuevamente la prueba.
El número de código incorrecto.	Verifique que el número de código en la pantalla corresponda con lo del frasco de las tiras reactivas.
No se agitó bien la solución de control.	Agite vigorosamente la solución de control y repita la prueba nuevamente.
Solución de control expirada o contaminada.	Verifique la fecha de expiración o desecho de la solución de control.
La solución de control está demasiado caliente o fría.	La solución de control, el medidor y las tiras reactivas deben llegar a la temperatura ambiente 68°F a 77°F (20°C a 25°C) antes de la prueba.
Tira reactiva deteriorada.	Repita la prueba con una nueva tira reactiva.
Malfuncionamiento del medidor.	Por favor contacte con servicio al cliente.

ESPECIFICACIONES

Modelo No.: TD-4251

Dimensión y Peso: 86.9mm (L) x 51 mm (W) x 15.8mm (H), 42.2g

Fuente de Energía: Una CR2032

Memoria: 450 resultados con sus fechas y horas respectivas

Inserción de detección automática de electrodos

Muestra la detección automática de carga

Tiempo de reacción de cuenta regresiva automática

Apagamiento automático después de 3 minutos sin acción

Condiciones de Operación: 50 °F a 104 °F (10 °C a 40 °C), bajo del 85% de humedad relativa (sin condensación)

Condiciones de Almacenamiento/Transporte del Medidor: -4 °F a 140 °F (-20 °C ~ 60 °C), bajo del 95% de HR

Unidades de medida: mg/dL

Rango de medición: 20 a 600mg/dL (1,1 a 33.3mmol/L)

El dispositivo ha sido probado para cumplir los requerimientos electrónicos y de seguridad de:

IEC 60601-1, EN 60601-1, IEC 61010-1, EN 61010-1, EN 61010-2-101, EN 60601-1-2, EN 61326.

Características

Exactitud

Dentro de ± 15 mg/dL (0,83 mmol/L) en concentración de glucosa <75 mg/dL (4,2 mmol/L) y dentro de $\pm 20\%$ en la concentración de glucosa ≥ 75 mg/dL (4,2 mmol/L).

Precisión

CV (%) de la precisión y repetibilidad intermedios están a menos de 5%.

El producto ha sido probado para cumplir con los requisitos de la norma ISO 15197.

