

# FORD **MONDEO** Manual del Propietario



Llegá más lejos

Ford Argentina S.C.A.  
División Asistencia al Cliente  
Publicaciones Técnicas  
Industria Argentina



**Manual del propietario**

La información que incluye esta publicación estaba aprobada al momento de enviarse a imprenta. Como parte de la política de continua mejora, Ford se reserva el derecho de cambiar especificaciones, diseño o equipamiento en cualquier momento sin previo aviso y sin incurrir en ninguna obligación ni Ford ni sus Concesionarios. Queda prohibida la reproducción, la transmisión, el almacenamiento o la traducción total o parcial de esta publicación, sea cual sea la forma o el medio empleado, sin la previa autorización escrita por parte de Ford.

© Ford Motor Company 2015

Todos los derechos reservados.

Número de pieza: MMC3/MONDEO/MP/

Edición: 06/2015

**Nota:** Entiéndase por Ford en Argentina a Ford Argentina S.C.A., en Chile a Ford Chile SpA, en Perú a Ford Perú S.R.L., en Uruguay, Paraguay y Bolivia a Ford Motor Company.



El papel utilizado para la impresión fue producido bajo prácticas forestales responsables y cuenta con la certificación de Cadena de Custodia FSC (Forest Stewardship Council).

# Contenido

## Introducción

Acerca de este manual.....	5
Glosario de símbolos.....	5
Grabación de datos.....	7
Recomendación de las piezas de repuesto.....	8
Equipo de comunicaciones móvil.....	8

## Guía rápida

Guía rápida.....	10
------------------	----

## Seguridad infantil

Instalación de los asientos de niños.....	15
Colocación de los asientos infantiles.....	25
Seguros para niños.....	26

## Cinturones de seguridad

Funcionamiento.....	28
Modo de abrocharse los cinturones de seguridad.....	29
Ajuste de la altura de los cinturones de seguridad.....	33
Luz de aviso del cinturón de seguridad y señal acústica.....	34
Señal de aviso del cinturón de seguridad.....	34
Mantenimiento de cinturones de seguridad y dispositivo de retención para niños.....	36

## Sistema de seguridad pasivo

Funcionamiento.....	37
Airbags del conductor y del acompañante.....	38
Sistema de detección del acompañante.....	39
Airbags laterales.....	42
Airbags inferiores del conductor y del pasajero.....	43
Airbags de cortina laterales.....	43

Sensores de colisión y testigo del airbag.....	44
--	----

## Llaves y mandos a distancia

Información general sobre radiofrecuencias.....	46
Mando a distancia.....	46
Reemplazo de una llave extraviada o un mando a distancia.....	52

## MyKey

Funcionamiento.....	53
Creación de MyKey.....	54
Borrado de toda la información de MyKey.....	55
Comprobación del estado del sistema MyKey.....	57
Uso de MyKey con sistemas de arranque remotos.....	58
Detección de problemas de MyKey.....	58

## Sistemas de bloqueo de puertas

Bloqueo y desbloqueo.....	60
Apertura sin llave.....	64
Desbloqueo del baúl desde el interior.....	67

## Seguridad

Sistema pasivo antirrobo.....	69
Alarma antirrobo.....	71

## Volante

Ajuste del volante.....	72
Mando del sistema de audio.....	72
Control por voz.....	73
Control de velocidad crucero.....	73
Control de pantalla informativa.....	73

# Contenido

---

## Limpiaparabrisas y lavaparabrisas

Limpiaparabrisas.....	74
Limpiaparabrisas automáticos.....	74
Lavaparabrisas.....	76

## Iluminación

Información general.....	77
Control de la iluminación.....	77
Encendido automático de faros.....	78
Reóstatos de iluminación del cuadro de instrumentos.....	79
Luces con retardo de seguridad.....	79
Iluminación diurna.....	80
Control de iluminación de faros automáticos.....	80
Faros antiniebla delanteros.....	81
Intermitentes.....	82
Luces interiores.....	82
Luz ambiente.....	83

## Ventanillas y espejos retrovisores

Apertura y cierre globales.....	84
Espejos retrovisores exteriores.....	84
Espejo retrovisor interior.....	85
Parasoles.....	86
Techo solar.....	86

## Cuadro de instrumentos

Cuadro de instrumentos.....	88
Indicadores y luces de advertencia.....	90
Señales acústicas de aviso e indicadores.....	93

## Pantallas informativas

Información general.....	94
Mensajes de información.....	100

## Climatizador

Climatización automática.....	113
Climatización automática.....	115
Información general del control de la climatización interior.....	117
Desempañador de parabrisas, luneta y espejos retrovisores.....	119
Filtro de polen.....	120
Arranque remoto.....	120

## Asientos

Modo correcto de sentarse.....	122
Apoyacabezas.....	122
Asientos de ajuste manual.....	124
Asientos de ajuste eléctrico.....	124
Función de memoria.....	126
Asientos traseros.....	128
Asientos calefaccionados.....	129
Asientos con control de aire acondicionado y calefacción.....	130
Apoyabrazos del asiento trasero.....	131

## Tomacorrientes auxiliares

Tomacorrientes auxiliares.....	132
--------------------------------	-----

## Compartimentos guardaobjetos

Consola central.....	134
Consola del techo.....	134

## Arranque y parada del motor

Información general.....	135
Interruptor de encendido.....	135
Arranque sin llave.....	135
Arranque de un motor Nafta.....	136

## Combustible y carga de combustible

Precauciones de seguridad.....	138
Calidad del combustible.....	139

# Contenido

Bajo nivel de combustible.....	139
Carga de combustible.....	140
Consumo de combustible.....	142
Sistema de control de emisiones.....	143

## Caja de cambios

Caja de cambios automática.....	146
---------------------------------	-----

## Frenos

Información general.....	150
Consejos para conducir con frenos antibloqueo.....	151
Freno de estacionamiento eléctrico.....	151
Asistencia de arranque en pendientes.....	154

## Control de tracción

Funcionamiento.....	156
Uso del control de tracción.....	156

## Control de estabilidad

Funcionamiento.....	157
Uso del control de estabilidad.....	158

## Ayuda de estacionamiento

Sistema de ayuda para estacionar.....	159
Sistema de estacionamiento por ultrasonido.....	162
Cámara retrovisora.....	166

## Control de velocidad crucero

Funcionamiento.....	170
Uso del control de velocidad.....	170

## Ayudas a la conducción

Alerta al conductor.....	172
Sistema de mantenimiento de carril.....	173
Dirección.....	177

## Transporte de carga

### Remolque

Puntos de remolque.....	179
Transporte del vehículo.....	179
Remolque del vehículo sobre las cuatro ruedas.....	180

### Recomendaciones para la conducción

Detención.....	181
Conducción económica.....	181
Precauciones con bajas temperaturas.....	181
Conducción por agua.....	182
Cubrealfombras del piso.....	182

### Emergencias en el camino

Luces intermitentes de emergencia.....	184
Corte de combustible.....	184
Arranque con cables de emergencia.....	185
Sistema de alerta postcolisión.....	187
Detección de derrapes.....	187

### Fusibles y relés

Tabla de especificaciones de los fusibles.....	188
Cambio de fusibles.....	201

### Mantenimiento

Información general.....	202
Apertura y cierre del capó.....	202
Bajo el capó - Vista de conjunto - 2.0L EcoBoost™.....	204
Bajo el capó - Vista de conjunto - 2.5L.....	205
Varilla indicadora de nivel de aceite - 2.0L EcoBoost™/2.5L.....	206
Comprobación del aceite de motor.....	206

# Contenido

---

Reinicialización del testigo del cambio de aceite.....	207
Comprobación del líquido refrigerante de motor.....	208
Comprobación del aceite de la caja de cambios automática.....	211
Comprobación del líquido de frenos y embrague.....	212
Comprobación del fluido de la dirección asistida.....	212
Comprobación del fluido del lavaparabrisas.....	212
Cambio de la batería de 12 V.....	212
Comprobación de las escobillas del limpiaparabrisas.....	214
Cambio de las escobillas de los limpiaparabrisas.....	214
Alineación de los faros.....	215
Desmontaje de un faro delantero.....	217
Cambio de lámparas.....	219
Tabla de especificaciones de las lámparas.....	221
Cambio del filtro de aire del motor.....	223

## Cuidados del vehículo

Limpieza del exterior del vehículo.....	224
Encerado.....	224
Limpieza del motor.....	225
Limpieza de las ventanillas y escobillas.....	226
Pequeñas reparaciones de la pintura.....	226
Limpieza de las llantas de aleación.....	226
Almacenamiento del vehículo.....	227

## Llantas y neumáticos

Cuidado de los neumáticos.....	230
Sistema de control de la presión de los neumáticos.....	235
Cambio de una rueda.....	239
Especificaciones técnicas.....	246

## Capacidades y especificaciones

Número de identificación del vehículo.....	248
Etiqueta de identificación del vehículo.....	249
Número del motor - 2.0L EcoBoost™.....	249
Número del motor - 2.5L.....	250
Especificaciones técnicas.....	250

# Introducción

## ACERCA DE ESTE MANUAL

Gracias por elegir Ford. Le recomendamos que dedique un poco de su tiempo para leer este manual y conocer su vehículo. Mientras más sepa acerca de su vehículo, mayor seguridad y placer sentirá al conducirlo.

### PELIGRO



Manejar mientras está distraído puede tener como consecuencia la pérdida de control del vehículo, un choque y lesiones. Le recomendamos enfáticamente que tenga extrema precaución al utilizar cualquier dispositivo que pudiera distraerlo mientras conduce. Su principal responsabilidad es la operación segura del vehículo. Recomendamos que no se utilice ningún dispositivo portátil al conducir, y se sugiere el uso de sistemas activados por voz cuando sea posible. Asegúrese de estar al tanto de todas las leyes locales correspondientes que puedan afectar el uso de dispositivos electrónicos mientras maneja.

**Nota:** Este manual describe las características y opciones del producto disponibles en toda la gama de modelos disponibles, incluso antes de que estén disponibles. Es posible que se describan opciones que no estén equipadas en el vehículo que compró.

**Nota:** Algunas de las ilustraciones de este manual pueden mostrar las funciones de la manera en que se ven en distintos modelos, por lo que algunas pueden parecerle diferentes de las de su vehículo.

**Nota:** Use y opere el vehículo de acuerdo con las leyes y regulaciones aplicables.

**Nota:** Si vende su vehículo, entregue también este manual. Es una parte esencial del vehículo.

Este manual puede calificar la ubicación de un componente como del lado izquierdo o del lado derecho. El lado correspondiente se determina teniendo en cuenta la orientación del asiento de adelante.



E154903

- A Lado derecho
- B Lado izquierdo

## GLOSARIO DE SÍMBOLOS

A continuación, le mostramos algunos de los símbolos que pueden aparecer en su vehículo.



Alerta de seguridad



Consulte el manual del propietario.



Sistema de aire acondicionado



Sistema de frenos antibloqueo



Evitar fumar, producir llamas o chispas



# Introducción



Batería



Ácido de la batería



Líquido de frenos, no derivado del petróleo



Sistema de frenos



Filtro de aire del habitáculo



Revisar tapón de combustible



Cierre o apertura del seguro para niños



Anclaje inferior de asientos para niños



Anclaje para correas de sujeción de asientos para niños



Control de velocidad crucero



No abra si está caliente.



Filtro de aire del motor



Refrigerante del motor



Temperatura del refrigerante del motor



Aceite del motor



Gas explosivo



Advertencia del ventilador



Abrocharse el cinturón de seguridad



Airbag delantero



Faros antiniebla delanteros



Restablecimiento de la bomba de combustible



Compartimiento de fusibles



Luces intermitentes de emergencia



Luneta térmica



Parabrisas térmico



Mecanismo interior de liberación del compartimiento de equipaje



Crique



Mantener fuera del alcance de los niños



Control de luces

# Introducción



Advertencia de neumático con presión baja



Mantener el nivel correcto de líquido



Consultar las instrucciones de operación



Alarma de emergencia



Ayuda de estacionamiento



Freno de estacionamiento



Líquido de dirección hidráulica



Ventanas eléctricas delanteras y traseras



Bloqueo de las ventanas eléctricas



Revisión del motor a la brevedad



Airbag lateral



Protección para los ojos



Control de estabilidad



Limpia y lavaparabrisas

## GRABACIÓN DE DATOS

Una gran cantidad de componentes electrónicos del vehículo incorporan módulos de almacenamiento de datos que almacenan datos técnicos sobre las condiciones del vehículo, eventos y errores de forma temporal o permanente.

En general, dichos datos técnicos registran las condiciones de las piezas, los módulos, los sistemas o el entorno:

- condiciones de operación de componentes del sistema (por ejemplo, niveles de llenado),
- mensajes de estado del vehículo y de sus componentes individuales (por ejemplo, cantidad de revoluciones/velocidad rotacional de las ruedas, desaceleración o aceleración lateral),
- fallas y defectos en componentes importantes del sistema (por ejemplo, sistema de iluminación y de frenos),
- reacciones del vehículo ante situaciones particulares de manejo (por ejemplo, inflado del airbag y activación del sistema de control de la estabilidad),
- condiciones ambientales (por ejemplo, temperatura).

Estos datos son exclusivamente técnicos y contribuyen a la identificación y a la corrección de errores, así como a la optimización de las funciones del vehículo. Con esos datos, no es posible crear perfiles de desplazamiento que permitan identificar las rutas recorridas.

Si se utilizan servicios (por ejemplo, trabajos de reparación, procesos de servicio, casos de garantía, aseguramiento de la calidad), los empleados de la red de servicio (incluidos los fabricantes) pueden leer estos datos técnicos de los módulos de almacenamiento de datos de eventos y de errores por medio de dispositivos

# Introducción

---

especiales de diagnóstico. De ser necesario, usted recibirá información adicional. Después de corregir un error, se eliminan los datos correspondientes del módulo de almacenamiento de errores o se sobrescriben constantemente.

Cuando se utiliza el vehículo, pueden darse situaciones en las que estos datos técnicos relacionados con otra información (informes de accidentes, daños en el vehículo, declaraciones de testigos, etc.) se asocien a personas específicas (posiblemente, con la asistencia de un experto).

Las funciones adicionales acordadas de manera contractual con el cliente (por ejemplo, ubicación del vehículo en casos de emergencia) permiten la transmisión de datos específicos del vehículo desde este.

## RECOMENDACIÓN DE LAS PIEZAS DE REPUESTO

Su vehículo ha sido fabricado para satisfacer los más altos estándares usando piezas de calidad. Le recomendamos que exija el uso de piezas de repuesto Ford y Motorcraft originales cada vez que su vehículo requiera de mantenimiento programado o de reparaciones. Puede identificar las piezas Ford y Motorcraft originales con facilidad si busca los logotipos de Ford, FoMoCo o Motorcraft en las piezas o en sus embalajes.

## Mantenimiento programado y reparaciones mecánicas

Una de las mejores maneras de asegurarse de que su vehículo funcione durante años es realizar el mantenimiento según nuestras recomendaciones y usando piezas que cumplan con las especificaciones detalladas en este Manual del propietario. Las piezas Ford y Motorcraft originales satisfacen o superan dichas especificaciones.

## Garantía de las piezas de repuesto

Las piezas de repuesto originales de Ford y Motorcraft son las únicas piezas que cuentan con la Garantía de Ford. Los daños causados a su vehículo como resultado del fallo de piezas que no sean de Ford podrían no estar cubiertos por la Garantía de Ford. Para obtener más información, consulte los términos y las condiciones de la Garantía de Ford.

## EQUIPO DE COMUNICACIONES MÓVIL

El uso de equipos de comunicación móvil es cada vez más importante al atender asuntos de negocios y también personales. Sin embargo, no debe arriesgar su seguridad ni la de otros al usar esos equipos. Las comunicaciones móviles pueden aumentar la seguridad personal cuando se usan correctamente, especialmente en situaciones de emergencia. Para evitar que se pierdan los beneficios de los equipos de comunicación móvil, la seguridad debe ser lo principal a la hora de utilizarlos. Los equipos de comunicación móvil incluyen teléfonos celulares, localizadores, dispositivos de correo electrónico portátiles, dispositivos de mensajería de texto y radios portátiles de transmisión y recepción, entre otros.

## PELIGRO



Manejar mientras está distraído puede provocar la pérdida de control del vehículo, choques y lesiones. Se recomienda que tenga extrema precaución cuando utilice cualquier dispositivo que pudiera distraerlo mientras maneja. Su responsabilidad principal es la operación segura de su vehículo. Recomendamos que no se utilice ningún dispositivo de mano al conducir y lo instamos a utilizar sistemas operados por voz siempre que sea posible. Asegúrese de estar al tanto de todas las leyes locales correspondientes que puedan afectar el uso de dispositivos electrónicos mientras maneja.

---

## Descripción general de la parte frontal externa

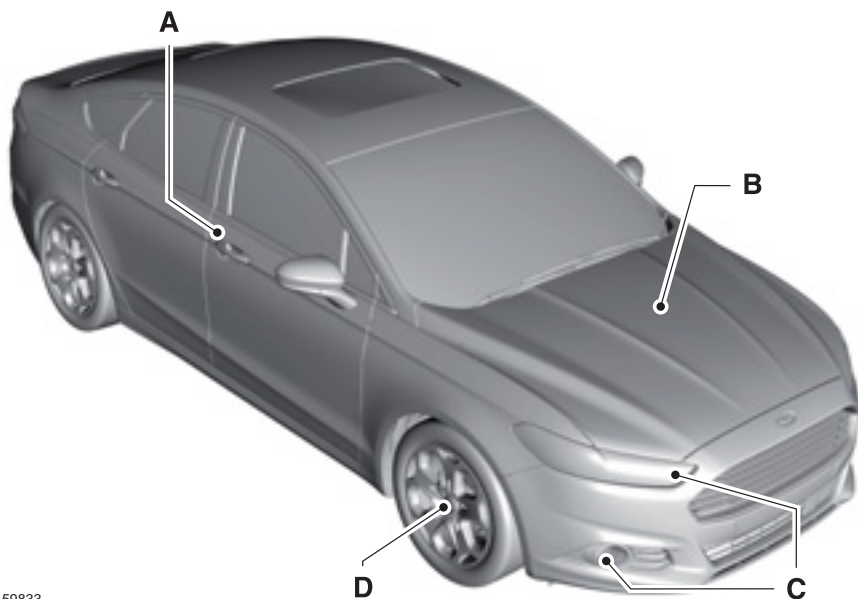

E159833

- A Trabas, acceso inteligente. Véase **Bloqueo y desbloqueo** (página 60). Acceso sin llave. Véase **Apertura sin llave** (página 64).
- B Véase **Apertura y cierre del capó** (página 202). Véase **Mantenimiento** (página 202).
- C Véase **Cambio de lámparas** (página 219).
- D Presión de los neumáticos. Véase **Especificaciones técnicas** (página 246). Neumático desinflado. Véase **Cambio de una rueda** (página 240)

# Guía rápida

## Descripción general del tablero de instrumentos

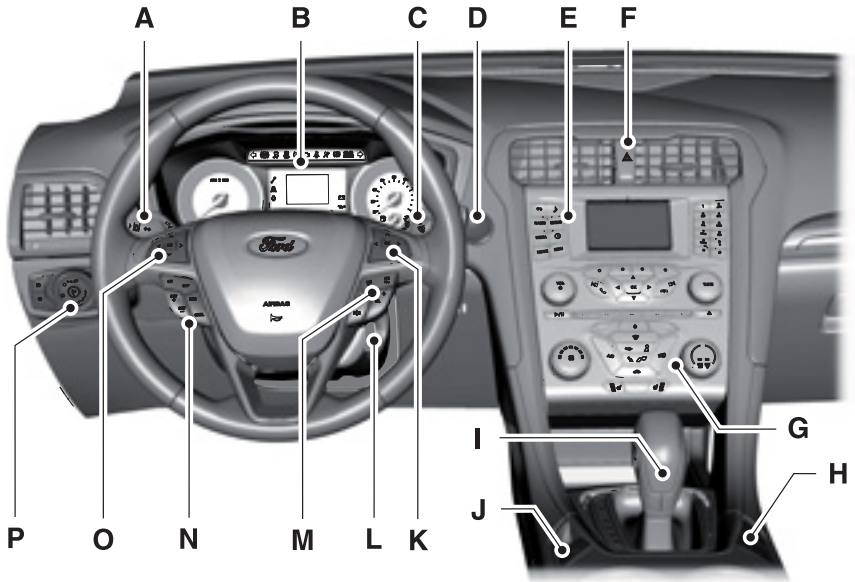

E159834

- A Véase **Intermitentes** (página 82). Luces altas Véase **Control de la iluminación** (página 77).
- B Véase **Cuadro de instrumentos** (página 88). Véase **Indicadores y luces de advertencia** (página 90). Pantallas de información Véase **Información general** (página 94).
- C Véase **Limpiaparabrisas y lavaparabrisas** (página 74).
- D Véase **Arranque sin llave** (página 135).
- E Véase **Manual de uso del sistema de audio**.
- F Véase **Luces Intermitentes de emergencia** (página 184).
- G Véase **Climatizador** (página 113).
- H Véase **Sistema de estacionamiento por ultrasonido** (página 162).
- I Véase **Caja de cambios** (página 146).
- J Véase **Freno de estacionamiento eléctrico** (página 151).

# Guía rápida

- K Véase **Mando del sistema de audio** (página 72).
- L Véase **Interruptor de encendido** (página 135).
- M Véase **Control por voz** (página 73).
- N Véase **Control de velocidad crucero** (página 170).
- O Véase **Control de pantalla informativa** (página 73).
- P Véase **Control de la iluminación** (página 77). Véase **Faros antiniebla delanteros** (página 81). Véase **Reóstato de iluminación del cuadro de instrumentos** (página 79).

## Descripción general del interior del vehículo

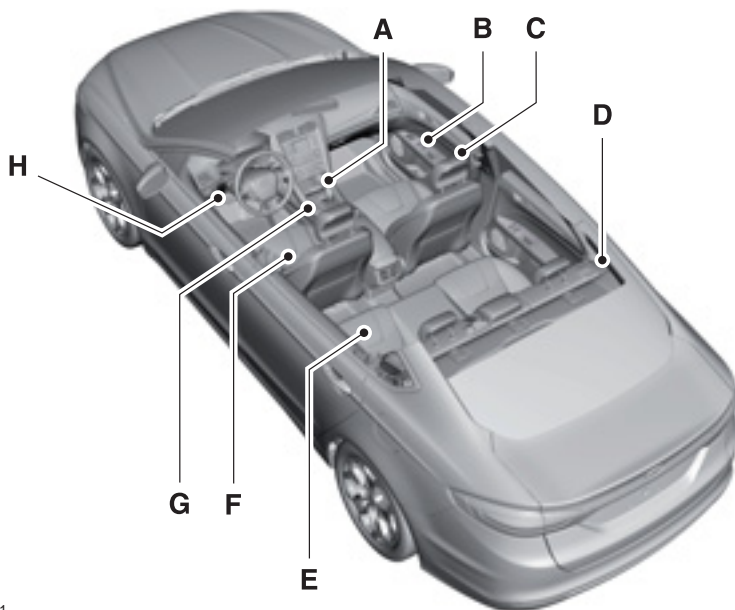

E159831

- A Véase **Caja de cambios** (página 146).
- B Véase **Bloqueo y desbloqueo** (página 60).
- C Véase **Apoyacabezas** (página 122).
- D Véase **Cinturones de seguridad** (página 28).

# Guía rápida

- E Véase **Asientos traseros** (página 128).
- F Véase **Asientos** (página 122).
- G Véase **Freno de estacionamiento eléctrico** (página 151).
- H Véase **Apertura y cierre del capó** (página 202). Véase **Mantenimiento** (página 202).

## Descripción general de la parte trasera externa

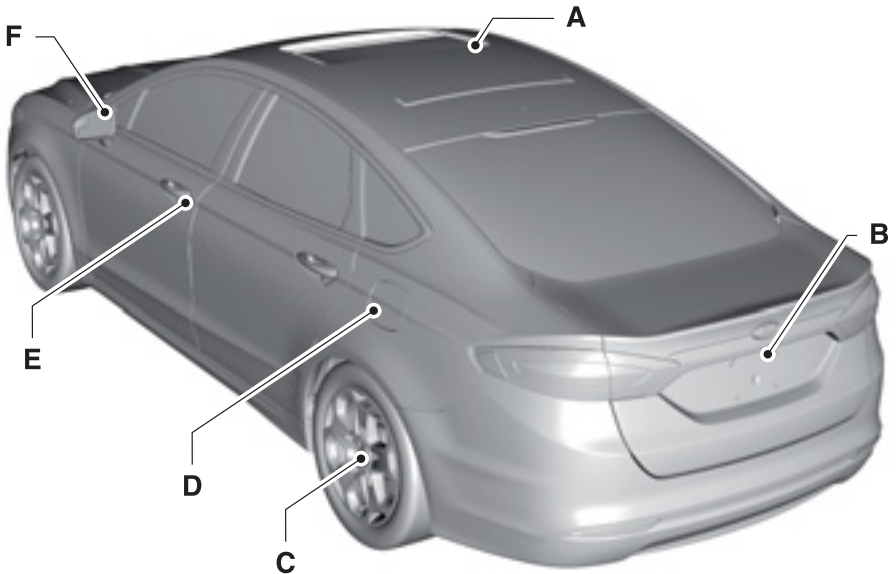

E159832

- A Véase **Techo solar** (página 86).
- B Apertura del baúl. Véase **Bloqueo y desbloqueo** (página 60).
- C Presión de los neumáticos. Véase **Especificaciones técnicas** (página 246). Neumático desinflado.
- D Véase **Carga de combustible** (página 140).



# Guía rápida

---

- E Seguros de puertas, acceso inteligente. Véase **Bloqueo y desbloqueo** (página 60). Acceso sin llave. Véase **Apertura sin llave** (página 64).
- F Véase **Espejos retrovisores exteriores** (página 84).

# Seguridad infantil

## INSTALACIÓN DE LOS ASIENTOS DE NIÑOS

### PELIGRO

 Todos los niños menores de 10 años deberán viajar siempre en el asiento trasero y utilizar correctamente, y en todo momento, los sistemas de seguridad apropiados para niños. Si no sigue estas indicaciones podría aumentarse en gran medida el riesgo de lesiones o la muerte.



E161855











E68916

### AVISOS

 Use un asiento para niños aprobado para asegurar a los niños de menos de 150 cm en el asiento trasero.

### AVISOS

-  ¡Peligro extremo! Nunca use un sistema de seguridad para niños orientado hacia atrás en un asiento protegido por un airbag activo que esté delante. El niño puede sufrir lesiones graves que pueden ser mortales.
-  Lea y siga las instrucciones del fabricante cuando instale el asiento para niños.
-  No modifique los asientos para niños de ninguna manera.
-  No lleve a un niño en su falda cuando el vehículo esté en movimiento.
-  No deje solos a los niños dentro del vehículo.
-  Si su vehículo tuvo un accidente, solicite a un proveedor autorizado que revise los asientos para niños.
-  Si usa un asiento para niños que cuenta con cinturón de seguridad, asegúrese de que el cinturón no esté flojo ni torcido.
-  El asiento para niños debe quedar apoyado firmemente contra el asiento del vehículo. No debe tocar el apoyacabeza. De ser necesario, quite el apoyacabeza.
-  Reinstale el apoyacabeza luego de quitar el asiento para niños.

## Asientos para niños en función de su edad

Para obtener información más detallada sobre cómo usar o elegir el asiento para niños más apropiado, consulte al fabricante del asiento. Si el asiento para niños no está debidamente colocado, el niño puede sufrir lesiones personales en caso de accidente.

# Seguridad infantil

## AVISOS

 Cuando utilice un asiento para niños en el asiento trasero, el asiento para niños debe estar firmemente ajustado a la posición del asiento del vehículo. No debe tocar el apoyacabeza. De ser necesario, quite el apoyacabeza.

 Reinstale el apoyacabeza luego de quitar el asiento para niños.

Utilice el asiento para niños correspondiente según se describe a continuación:

### Asiento de seguridad para bebés



E68918

El uso del dispositivo de seguridad conocido como "asiento de seguridad para bebés orientado hacia atrás" es obligatorio para los niños de hasta un año de edad.

### Asiento de seguridad para niños





E68920

El uso del dispositivo de seguridad conocido como "asiento para niños" es obligatorio para niños de más de un año de edad hasta los cuatro años de edad, inclusive.

### Asientos auxiliares

#### AVISOS

 No instale un asiento auxiliar ni un almohadón auxiliar solo con la correa de la cintura del cinturón de seguridad.

 No instale un asiento auxiliar ni un almohadón auxiliar con un cinturón de seguridad flojo o torcido.

 No coloque el cinturón de seguridad por debajo del brazo del niño ni por detrás de su espalda.

 No use almohadas, libros o toallas para modificar la altura del niño.

 Asegúrese de que los niños se sienten derechos.

# Seguridad infantil

El uso del dispositivo de seguridad conocido como "asiento auxiliar" es obligatorio para niños de más de cuatro de edad hasta los siete años y medio de edad, inclusive.

## Asiento auxiliar



E70710

Recomendamos que use un asiento con reforzador que combine un almohadón con un respaldo en lugar de solo un almohadón con reforzador. La posición de asiento elevado le permitirá colocar la correa de hombro del cinturón de seguridad para adultos sobre el centro del hombro del niño y la correa de la cintura apretada contra las caderas.

## Almohadón auxiliar





E68924

## Uso de cinturones de seguridad de dos y tres puntos

### AVISOS

 ¡Peligro extremo! Nunca use un sistema de seguridad para niños orientado hacia atrás en un asiento protegido por un airbag activo que esté delante. El niño puede sufrir lesiones graves que pueden ser mortales.

 Todos los niños menores de 10 años deberán viajar siempre en el asiento trasero y utilizar correctamente, y en todo momento, los sistemas de seguridad apropiados para niños. Si no sigue estas indicaciones podría aumentarse en gran medida el riesgo de lesiones o la muerte.

 Dependiendo de la ubicación donde coloca el sistema de seguridad para niños y del diseño de este, es posible que impida el acceso a determinadas hebillas de los cinturones de seguridad o a los sistemas de anclaje LATCH y, por lo

# Seguridad infantil

## AVISOS

tanto, hacer que estas funciones no estén disponible para su uso. Para evitar lesiones, los ocupantes deben seleccionar posiciones de asiento que permitan su debida protección por los sistemas de seguridad.

Para colocar un asiento de seguridad para niños en un asiento con cinturón de seguridad de tres puntos, siga las siguientes recomendaciones:

- Use la hebilla del cinturón de seguridad correspondiente para ese asiento.
- Inserte la lengüeta del cinturón en la hebilla correspondiente hasta escuchar un clic y sentir que se engancha. Asegúrese de que la lengüeta esté sujeta firmemente a la hebilla.
- Mantenga el botón de apertura de la hebilla apuntando hacia arriba y opuesto al asiento de seguridad para niños y el botón de apertura, para evitar que se libere de manera accidental.
- Coloque el respaldo del asiento del vehículo en posición vertical.
- Ponga el cinturón de seguridad en el modo de bloqueo automático. Vea el Paso 5. Este vehículo no requiere el uso de un clip de fijación.

Realice los siguientes pasos para colocar el asiento de seguridad para niños en un asiento con cinturón de seguridad de tres puntos:

**Nota:** A pesar de que el asiento para niños que aparece en la imagen es un asiento orientado hacia adelante, los pasos para la colocación de un asiento orientado hacia atrás son los mismos.

## Cinturones de seguridad estándar



E142528

1. Coloque el asiento de seguridad para niños en un asiento que cuente con un cinturón de seguridad de tres puntos.



E142529

2. Tire hacia abajo la correa del hombro y luego sujete esta correa junto con la correa de la cadera.



E142530

# Seguridad infantil

3. Mientras sostiene juntas ambas correas, pase la lengüeta a través del asiento para niños de acuerdo con las instrucciones del fabricante. Asegúrese de que las correas del cinturón no estén torcidas.

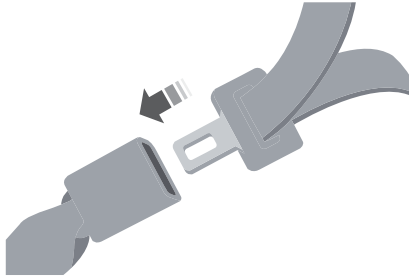

E142531

4. Coloque la lengüeta del cinturón en la hebilla correspondiente (la hebilla más cercana a la dirección de la lengüeta) a ese asiento hasta escuchar un clic. Asegúrese de que la lengüeta esté firmemente enganchada tirando de ella.



E142875

5. Para poner el retractor en el modo de bloqueo automático, tome la parte del hombro del cinturón y tire hacia abajo hasta extraer todo el cinturón.

**Nota:** El modo de bloqueo automático está disponible para los asientos traseros y para el asiento del acompañante. Este vehículo no requiere el uso de un broche de fijación.

6. Permita que el cinturón se retraiga para que no quede flojo. El cinturón emite un clic a medida que se retrae para indicar que está en el modo de bloqueo automático.
7. Trate de sacar el cinturón del retractor para asegurarse de que el retractor esté en el modo de bloqueo automático (si está en el modo de bloqueo automático, no podrá sacar más cinturón). Si el retractor no está bloqueado, desabroche el cinturón y repita los pasos 5 y 6.



E142533

8. Elimine la holgura restante del cinturón. Empuje el asiento hacia abajo con peso adicional, por ejemplo, presionando o empujando hacia abajo con las rodillas el sistema de seguridad para niños mientras tira la correa del hombro hacia arriba para eliminar la holgura del cinturón. Esto es necesario para eliminar la holgura restante que existirá una vez que se agregue el peso adicional del niño al sistema de

# Seguridad infantil

seguridad para niños. También ayuda a lograr un ajuste adecuado del asiento del niño al vehículo. Muchas veces, una leve inclinación hacia la hebilla también lo ayudará a eliminar la holgura restante del cinturón.

9. Enganche la correa de sujeción (si el asiento para niños está equipado).

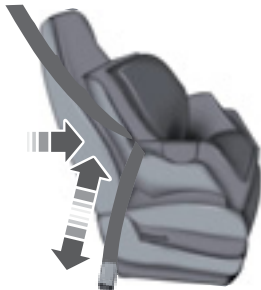

E142534

10. Antes de poner al niño en el asiento, mueva con fuerza el asiento hacia adelante y hacia atrás para asegurarse de que esté firmemente ajustado en su lugar. Para controlar esto, tome el asiento desde el trayecto del cinturón e intente moverlo hacia ambos lados y de adelante hacia atrás. Si el asiento está debidamente colocado, este no debe moverse más de 1 pulgada (2,5 centímetros).

## Cinturones de seguridad inflables



E142528

1. Coloque el asiento de seguridad para niños en un asiento que cuente con un cinturón de seguridad de tres puntos.



E146522

2. Luego de ubicar el asiento de seguridad para niños en el asiento adecuado, tome la correa del hombro y de la cadera juntas desde la parte posterior de la lengüeta del cinturón.

# Seguridad infantil



E142530

3. Mientras sostiene juntas ambas correas, pase la lengüeta a través del asiento para niños de acuerdo con las instrucciones del fabricante. Asegúrese de que las correas del cinturón no estén torcidas.

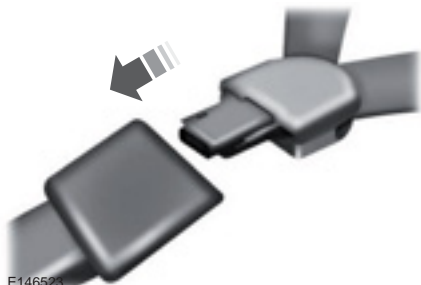

E146523

4. Coloque la lengüeta del cinturón en la hebilla correspondiente (la hebilla más cercana a la dirección de la lengüeta) a ese asiento hasta escuchar un clic y sentir que el enganche queda trabado. Asegúrese de que la lengüeta esté firmemente enganchada tirando de ella.



E146524

5. Para poner el retractor en el modo de bloqueo automático, tome la parte de la cadera del cinturón de seguridad inflable y tire hacia arriba hasta extraer todo el cinturón.

**Nota:** El modo de bloqueo automático está disponible para los asientos traseros y para el asiento del acompañante.

**Nota:** A diferencia del cinturón de seguridad estándar, en los cinturones de seguridad inflables solo la parte de la cadera del cinturón fija el asiento para niños cuando se colocan con este tipo de dispositivo. La capacidad de la correa del hombro de moverse sin restricciones es normal, incluso después de haber puesto la correa de la cadera en el modo de bloqueo automático.

**Nota:** El dispositivo de cierre de algunos sistemas de seguridad para niños pueden no ser compatibles con la parte del hombro del cinturón de seguridad inflable. Siga las instrucciones relacionadas con el uso adecuado y habitual del dispositivo de cierre del fabricante del sistema de seguridad para niños. En algunos casos, estos dispositivos están únicamente diseñados para el uso en vehículos con sistemas de seguridad que, de otra manera, requieren el uso de un broche de fijación.



# Seguridad infantil

- Permita que el cinturón se retraiga para que no quede flojo. El cinturón emite un clic a medida que se retrae para indicar que está en el modo de bloqueo automático.
- Trate de sacar el cinturón del retractor para asegurarse de que el retractor esté en el modo de bloqueo automático (si está en el modo de bloqueo automático, no podrá sacar más cinturón). Si el retractor no está bloqueado, desabroche el cinturón y repita los pasos 5 y 6.

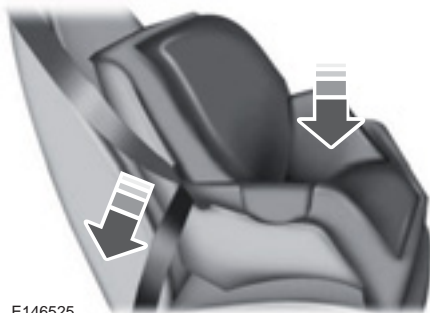

E146525

- Elimine la holgura restante del cinturón. Empuje el asiento hacia abajo con peso adicional, por ejemplo, presionando o empujando hacia abajo con las rodillas el sistema de seguridad para niños mientras tira la correa de la cadera hacia abajo para eliminar la holgura del cinturón. Esto es necesario para eliminar la holgura restante que existirá una vez que se agregue el peso adicional del niño al sistema de seguridad para niños. También ayuda a lograr un ajuste adecuado del asiento del niño al vehículo. Muchas veces, una leve inclinación hacia la hebilla también lo ayudará a eliminar la holgura restante del cinturón.
- Enganche la correa de sujeción (si el asiento para niños está equipado).

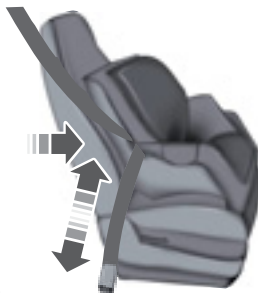

E142534

- Antes de poner al niño en el asiento, mueva con fuerza el asiento hacia adelante y hacia atrás para asegurarse de que esté firmemente ajustado en su lugar. Para controlar esto, tome el asiento desde el trayecto del cinturón e intente moverlo hacia ambos lados y de adelante hacia atrás. Si el asiento está debidamente colocado, este no debe moverse más de 1 pulgada (2,5 centímetros).

## Uso del sistema de anclaje inferior y correa de anclaje superior para niños (sistema de anclaje LATCH)

### AVISOS



Nunca fije dos asientos de seguridad para niños al mismo anclaje. En caso de choque, es posible que un anclaje no sea lo suficientemente fuerte como para sostener dos sujeciones de asientos de seguridad para niños; si este es el caso, el anclaje podría romperse y provocar lesiones graves o incluso la muerte.



Dependiendo de la ubicación donde coloca el sistema de seguridad para niños y del diseño de este, es posible que impida el acceso a determinadas hebillas de los cinturones de seguridad o a los sistemas de anclaje LATCH y, por lo

# Seguridad infantil

## AVISOS

tanto, hacer que estas funciones no estén disponibles para su uso. Para evitar lesiones, los ocupantes deben seleccionar posiciones de asiento que permitan su debida protección por los sistemas de seguridad.

El sistema de anclaje LATCH está compuesto por tres puntos de anclaje en el vehículo: dos anclajes inferiores ubicados en la intersección del respaldo y la parte inferior del asiento (llamado recodo del asiento) y una correa de anclaje superior ubicada detrás del mismo asiento.

Los asientos de seguridad para niños compatibles con el sistema de anclaje LATCH tienen dos sujeciones rígidas o instaladas en la correa que se conectan a los dos anclajes inferiores de los asientos del vehículo que cuenta con este sistema. Este tipo de método de sujeción elimina la necesidad de usar cinturones de seguridad para fijar el asiento para niños. Sin embargo, se puede seguir usando el cinturón de seguridad para fijar el asiento para niños. En el caso de los asientos para niños orientados hacia adelante, la correa de anclaje superior también debe engancharse en el anclaje superior para correas, si el asiento para niños cuenta con este tipo de método de sujeción.

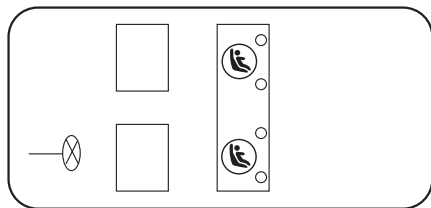

E142535

Este vehículo cuenta con anclajes inferiores LATCH para la colocación del asiento para niños en los asientos marcados con el símbolo de asiento para niños.



E144054

Los anclajes LATCH están ubicados detrás del asiento trasero, entre la parte inferior y el respaldo, debajo del símbolo que se muestra. Siga las instrucciones del fabricante del asiento para niños para colocar correctamente los asientos para niños con sistema de anclaje LATCH. Siga las instrucciones para enganchar los asientos de seguridad para niños con correas de sujeción.

Una los anclajes inferiores LATCH del asiento para niños únicamente a los anclajes que se muestran.

### Uso de anclajes inferiores interiores de los asientos exteriores (uso del asiento central)

No se puede colocar un asiento para niños con anclajes LATCH rígidos en el asiento central. Los asientos para niños compatibles con el sistema de anclaje LATCH (con sujeción en la correa del cinturón) solo se pueden usar en este

# Seguridad infantil

asiento siempre y cuando las instrucciones del fabricante del asiento para niños permitan el uso con el espacio de anclaje indicado. No fije un asiento para niños a ningún anclaje inferior si el asiento para niños adyacente está fijado a ese anclaje.

Cada vez que use el asiento de seguridad, revise que el asiento esté correctamente fijado a los anclajes inferiores y a la correa de anclaje superior, si corresponde. Tire el asiento para niños hacia delante y hacia atrás, y de un lado al otro para comprobar que el asiento esté asegurado al vehículo. Si está bien colocado, el asiento no debería moverse más de 1 pulgada (2,5 centímetros).

Si el asiento de seguridad no está correctamente anclado, el riesgo de que un niño resulte lesionado en un choque aumenta considerablemente.

## Combinación de cinturones de seguridad y anclajes inferiores LATCH para la sujeción de asientos de seguridad para niños

Cuando se combinan el cinturón de seguridad con los anclajes inferiores LATCH, cualquiera de estos dos sistemas de seguridad puede fijarse primero, siempre y cuando se logre una colocación correcta. Fije la correa de sujeción en último término, en caso de que esté incluida en el asiento para niños.

## Uso de correas de sujeción



Muchos asientos de seguridad para niños orientados hacia adelante incluyen una correa de sujeción que se extiende desde la parte posterior del asiento de seguridad y se engancha en un punto de anclaje denominado anclaje superior para correas de sujeción. Las correas de sujeción están disponibles como accesorio para varios modelos más viejos de asientos de seguridad.

Comuníquese con el fabricante del asiento para niños a fin de solicitar una correa de sujeción, o bien para obtener una más larga si la de su asiento de seguridad no logra alcanzar el anclaje superior para correas de su vehículo.

Una vez que haya colocado el asiento de seguridad para niños, ya sea mediante el uso del cinturón de seguridad, los anclajes inferiores del sistema LATCH o mediante ambos métodos, puede colocar la correa de sujeción superior.

Los anclajes de las correas de sujeción de su vehículo se encuentran en los siguientes lugares (vistos desde arriba):

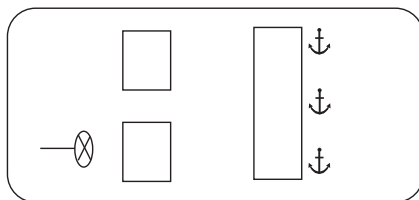

E142537

Realice los siguientes pasos para colocar un asiento de seguridad para niños con los anclajes de las correas de sujeción:

**Nota:** Si coloca un asiento para niños con anclajes LATCH rígidos, no ajuste demasiado la correa de sujeción, ya que el asiento para niños se podría levantar de la parte inferior del asiento del vehículo cuando el niño esté sentado en él. Mantenga la correa de sujeción bien ajustada, pero sin que se levante la parte delantera del asiento para niños. Mantener el asiento para niños apenas tocando el asiento del vehículo proporciona la mejor protección en caso de un accidente grave.

# Seguridad infantil

1. Pase la correa de sujeción del asiento de seguridad para niños por encima del respaldo del asiento. En el caso de los asientos exteriores, pase la correa de sujeción por debajo de los apoyacabeza y por el medio de los rieles del apoyacabeza. Para el asiento central, pase la correa de sujeción sobre la parte superior del apoyacabeza. De ser necesario, puede desinstalar los apoyacabezas.



E144274

2. Ubique el anclaje correcto para el asiento seleccionado, luego abra la cubierta del anclaje de la correa de sujeción.



E144275

3. Enganche la correa de sujeción al anclaje tal como se muestra.
4. Ajuste la correa de sujeción del asiento de seguridad para niños según las instrucciones del fabricante. Si su sistema de seguridad para niños cuenta con una correa de sujeción y el fabricante del sistema de seguridad para niños recomienda su uso, Ford también lo recomienda.

## COLOCACIÓN DE LOS ASIENTOS INFANTILES

### AVISOS

- ⚠️ Consulte a un Concesionario Ford para conocer los detalles más recientes sobre nuestros asientos recomendados para niños.
- ⚠️ Todos los niños menores de 10 años deberán viajar siempre en el asiento trasero y utilizar correctamente, y en todo momento, los sistemas de seguridad apropiados para niños. Si no sigue estas indicaciones podría aumentarse en gran medida el riesgo de lesiones o la muerte.
- ⚠️ ¡Peligro extremo! Nunca use un sistema de seguridad para niños orientado hacia atrás en un asiento protegido por un airbag activo que esté delante. El niño puede sufrir lesiones graves que pueden ser mortales.
- ⚠️ Si usa un asiento para niños que cuenta con una pata de soporte, esta deberá apoyarse de manera segura en el piso.
- ⚠️ Si usa un asiento para niños que cuenta con cinturón de seguridad, asegúrese de que el cinturón no esté flojo ni torcido.
- ⚠️ El asiento para niños debe quedar apoyado firmemente contra el asiento del vehículo. No debe tocar el apoyacabeza. De ser necesario, quite el apoyacabeza. Véase **Apoyacabezas** (página 122).
- ⚠️ Reinstale el apoyacabeza luego de quitar el asiento para niños. Véase **Apoyacabezas** (página 122).

# Seguridad infantil

Posiciones del asiento	Categorías de grupo de peso				
	0	0+	1	2	3
	Hasta 10 kg	Hasta 13 kg	9 - 18 kg	15 - 25 kg	22 - 36 kg
Asiento del acompañante con airbag <b>ACTIVADO</b>	X	X	X	X	X
Asiento del acompañante con airbag <b>DESACTIVADO</b>	X	X	X	X	X
Asientos traseros	U	U	U	U	U

X No es adecuado para los niños de este grupo de edad y peso.

U Adecuado para asientos para niños de categoría universal aprobados para su uso en este grupo de edad y peso. No adecuado para asientos con cinturones de seguridad de dos puntos.

**Nota:** Mueva el asiento delantero o ajuste el respaldo hasta llegar a una posición vertical a fin de garantizar que no haya interferencia entre el asiento para niños, ubicado en el asiento trasero, y el respaldo del asiento delantero.

**Nota:** Este vehículo no cuenta con puntos de anclaje ISOFIX, por lo que los asientos para niños que solo cuenten puntos de sujeción ISOFIX no se pueden instalar.

**Nota:** Solo se deben instalar asientos para niños que permitan la sujeción mediante un cinturón de seguridad de tres puntos.

## SEGUROS PARA NIÑOS

Cuando se fijan estas trabas, las puertas traseras no se pueden abrir desde adentro.



E112197

Las trabas a prueba de niños están ubicadas en los bordes traseros de cada puerta trasera y deben fijarse por separado en cada puerta.

## **Lado izquierdo**

Gire hacia la izquierda para bloquear y hacia la derecha para desbloquear.

## **Lado derecho**

Gire hacia la derecha para bloquear y hacia la izquierda para desbloquear.

# Cinturones de seguridad

## FUNCIONAMIENTO

### AVISOS

 Siempre conduzca y viaje con el respaldo del asiento derecho, y el cinturón de dos puntos ajustado y apoyado por debajo de las caderas.

 Para reducir el riesgo de lesiones, asegúrese de sentar a los niños donde estén debidamente asegurados.

 Nunca permite que un pasajero lleve a un niño en su regazo cuando el vehículo esté en movimiento. El pasajero no puede proteger al niño de una lesión en caso de choque.

 Todos los pasajeros del vehículo, incluido el conductor, deben usar correctamente, y en todo momento, los cinturones de seguridad, independientemente de si el vehículo cuenta con un sistema de seguridad adicional de airbags. No usar correctamente el cinturón de seguridad podría aumentar drásticamente el riesgo de sufrir lesiones o la muerte.

 Es extremadamente peligroso viajar dentro o fuera del área de carga de un vehículo. En un choque, las personas que viajen en estas áreas tienen más probabilidades de lastimarse gravemente o de perder la vida. No permita que ninguna persona viaje en ningún área del vehículo que no cuente con asientos y cinturones de seguridad. Asegúrese de que todos los pasajeros del vehículo estén en un asiento y usen el cinturón de seguridad de forma adecuada.

 En un choque con vuelco, una persona sin cinturón de seguridad tiene mayores probabilidades de morir que una persona que usa cinturón de seguridad.

### AVISOS

 Cada asiento del vehículo cuenta un conjunto de cinturón de seguridad específico, el cual consta de una hebilla y una lengüeta diseñadas para trabajar juntas. 1) Use el cinturón de tres puntos solo del lado externo del hombro. Nunca use el cinturón de tres puntos por debajo del brazo. 2) Nunca pase el cinturón por detrás de del cuello, sobre el lado interno del hombro. 3) Nunca use un mismo cinturón para más de una persona.

 Todos los niños menores de 10 años deberán viajar siempre en el asiento trasero y utilizar correctamente, y en todo momento, los sistemas de seguridad apropiados para niños. Si no sigue estas indicaciones podría aumentarse en gran medida el riesgo de lesiones o la muerte.

 Los cinturones de seguridad y los asientos pueden calentarse en un vehículo que ha permanecido cerrado durante épocas de calor, lo cual podría causarle quemaduras a un niño pequeño. Revise las fundas de los asientos y las hebillas antes de poner a un niño en algún lugar cercano a ellas.

 Los pasajeros del asiento delantero y trasero, incluidas las mujeres embarazadas, deben usar los cinturones de seguridad para tener una protección óptima en caso de accidente.

Todos los asientos del vehículo cuentan con cinturones de seguridad de dos o tres puntos. Todos los pasajeros del vehículo deben usar correctamente, y en todo momento, los cinturones de seguridad, independientemente de si el vehículo cuenta con un sistema de seguridad adicional de airbags.

# Cinturones de seguridad

El sistema de seguridad cuenta con los siguientes elementos:

- cinturones de seguridad de dos y tres puntos,
- cinturón de seguridad de dos puntos con modo de bloqueo automático (excepto el cinturón de seguridad del conductor),
- ajustador de altura en los asientos delanteros,
- pretensor del cinturón de seguridad en los asientos delanteros,
- sensor de tensión del cinturón en el asiento del acompañante,



- luz y señal de advertencia del cinturón de seguridad,



- sensores de colisión y sistema de monitoreo con indicador de preparación.

Los pretensores del cinturón de seguridad en los asientos delanteros están diseñados para ajustar firmemente los cinturones de seguridad cuando estos se activan. En choques frontales o casi frontales, los pretensores del cinturón de seguridad se pueden activar solos o, si el choque es suficientemente grave, se pueden activar en conjunto con los airbags. Los pretensores también se pueden activar cuando se infla un airbag de cortina lateral.

## MODO DE ABROCHARSE LOS CINTURONES DE SEGURIDAD

**Se muestran los cinturones estándar, los cinturones inflables son similares**

El sistema de seguridad trasero y delantero del vehículo son cinturones de tres puntos.

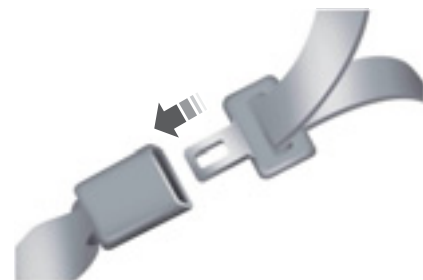

E142587

1. Coloque la lengüeta del cinturón en la hebilla correspondiente (la hebilla más cercana a la dirección de la lengüeta) hasta escuchar un chasquido y sentir que está abrochado. Asegúrese de que la lengüeta esté sujeta firmemente en la hebilla.



# Cinturones de seguridad

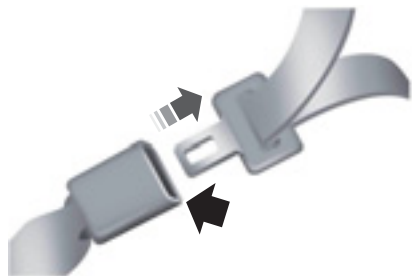

E142588

2. Para desabrochar, presione el botón de liberación y retire la lengüeta de la hebilla.

## Uso de los cinturones de seguridad durante el embarazo

### PELIGRO

 Siempre conduzca con el respaldo del asiento derecho y el cinturón de seguridad correctamente abrochado. La parte del cinturón de seguridad de la falda debe quedar ajustada y ubicada sobre la cadera. La parte del cinturón de seguridad del hombro se debe colocar por delante del pecho. Las mujeres embarazadas también deben seguir este procedimiento. Observe la siguiente figura.

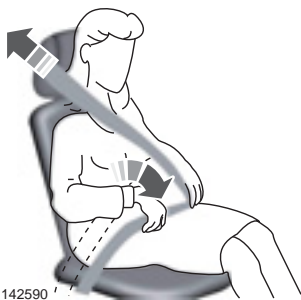



E142590

Las mujeres embarazadas siempre deben usar cinturón de seguridad. La parte correspondiente a la cadera de un cinturón de seguridad de tres puntos se debe colocar por delante de las caderas, por debajo del vientre, y se debe ajustar tanto como sea posible sin perder la comodidad. El cinturón de seguridad del hombro se debe colocar de tal modo que pase sobre la parte media del hombro y por el centro del pecho.

## Modos para abrochar el cinturón de seguridad

### AVISOS

 Luego de un accidente, el sistema de los cinturones de seguridad de todas las posiciones debe ser revisado por un Concesionario Ford para verificar que la función del retractor de bloqueo automático para los asientos de niños siga funcionando de forma correcta. Además, todos los cinturones de seguridad debe ser revisados para corroborar el funcionamiento correcto.

 El conjunto de retractor y cinturón deben ser reemplazado si la función de retractor de bloqueo automático del conjunto de cinturones de seguridad u otras funciones no funcionan de forma correcta cuando son revisadas por un Concesionario Ford. No reemplazar el conjunto de retractor y cinturón de seguridad puede aumentar el riesgo de lesiones en accidentes.

Todos los sistemas de seguridad del vehículo son cinturones de tres puntos. El cinturón de seguridad del conductor tiene el modo de bloqueo sensible del vehículo. Los cinturones de seguridad del asiento trasero y del asiento del acompañante cuentan con el modo de bloqueo sensible y el modo de bloqueo automático.

# Cinturones de seguridad

## Modo sensible del vehículo

Este es el modo normal del retractor, que permite el ajuste libre del largo del cinturón para hombro para sus movimientos y se bloquea en respuesta al movimiento del vehículo. Por ejemplo, si el conductor frena repentinamente o gira en una esquina pronunciada, o si el vehículo recibe un impacto de 8 km/h o más, la combinación de cinturones de seguridad se bloqueará para ayudar a reducir el movimiento hacia adelante del conductor o los pasajeros.

Además, el retractor está diseñado para bloquearse si se tira de la correa rápidamente. Si esto sucede, deje que el cinturón se retraiga ligeramente y tire de la correa nuevamente de forma lenta y controlada.

## Modo de bloqueo automático

En este modo, el cinturón del hombro se bloquea automáticamente. El cinturón se retraerá para retirar cualquier holgura en el cinturón para hombro. El modo de bloqueo automático no está disponible para el cinturón de seguridad del conductor.

## Cuándo usar el modo de bloqueo automático

Este modo debe usarse cuando se instale un asiento de seguridad para niños, excepto un asiento auxiliar, en los asientos traseros. Los niños de 10 años de edad o menos deberán viajar debidamente asegurados en el asiento trasero. Véase **Seguridad infantil** (página 15).

## Cómo usar el modo de bloqueo automático

### Cinturones de seguridad no inflables



E142591

1. Abroche el cinturón de tres puntos.
2. Agarre la parte del hombro y tire hacia abajo hasta que se haya extraído el cinturón completo. Cuando el cinturón se retraiga, escuchará un clic. Esto indica que el cinturón de seguridad está en el modo de bloqueo automático.

### Cinturones de seguridad inflables traseros (solo segunda fila—si está equipado)



E146363

1. Abroche el cinturón de tres puntos.
2. Agarre la parte de la falda y tire hacia arriba hasta que se haya extraído el cinturón completo.

# Cinturones de seguridad

3. Permita que el cinturón se retraiga. Cuando el cinturón se retraiga, escuchará un clic. Esto indica que el cinturón de seguridad está en el modo de bloqueo automático.

## Cómo desactivar el modo de bloqueo automático

Desabroche el cinturón de tres puntos y permita que se retraiga completamente para desactivar el modo de bloqueo automático y activar el modo de bloqueo sensible (emergencia).

## Cinturón de seguridad inflable trasero (Si está equipado)

### PELIGRO



No intente reparar o modificar el cinturón de seguridad inflable trasero.

Los cinturones de seguridad inflables traseros se ajustan en la parte del hombro de los cinturones de seguridad en los asientos de la segunda fila.

**Nota:** Los cinturones de seguridad inflables traseros son compatibles con la mayoría de las sillas de seguridad para niños para automóviles y los asientos auxiliares cuando están correctamente instalados. Esto se debe a que están diseñados para llenarse con gas frío a una presión baja y a una velocidad más baja que los airbags tradicionales. Luego de inflarlos, la parte del hombro del cinturón de seguridad permanece fría al tacto.

El cinturón de seguridad inflable trasero consiste en:

- una bolsa inflable ubicada en la correa del cinturón de seguridad para hombro,
- una correa de cinturón de seguridad para falda con modo de bloqueo automático,

- la misma luz de advertencia, control electrónico y unidad de diagnóstico que se usan en los cinturones de seguridad delanteros,
- sensores de impacto ubicados en varias partes del vehículo.

## ¿Cómo funciona el sistema del cinturón de seguridad inflable trasero?

Los cinturones de seguridad inflables traseros funcionan como todos los sistemas de seguridad estándar de uso diario.

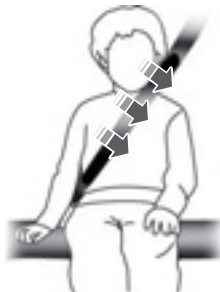

E146364

Durante un choque con mucha fuerza, el cinturón inflable se inflará desde adentro de la correa.



E146365

# Cinturones de seguridad

El diámetro aumentado del cinturón inflado sostiene de manera más eficiente al pasajero en la posición correcta y esparce las fuerzas del choque sobre más zonas del cuerpo que los cinturones de seguridad regulares. Esto ayuda a reducir la presión en el pecho y a controlar el movimiento de la cabeza y el cuello de los pasajeros.

## PELIGRO



Si el cinturón de seguridad inflable trasero se desplegó, no funcionará nuevamente. Haga que un Concesionario Ford reemplace el sistema de cinturón de seguridad inflable trasero.

Los cinturones de seguridad inflables traseros están diseñados para inflarse en choques frontales o semifrontales y algunos impactos laterales. El hecho de que no se infle el cinturón de seguridad inflable trasero al ocurrir un choque no significa que haya una falla en el sistema. Esto significa que las fuerzas no fueron suficientes para activarlos.

## Conjunto de extensión de cinturón de seguridad

### AVISOS



No use extensiones para cambiar el cinturón para hombro para que se adapte al torso.



No use extensiones con un cinturón de seguridad inflable.

Si el cinturón de seguridad es muy corto cuando está completamente extendido, se puede obtener una extensión de cinturón de seguridad en un Concesionario Ford.

Use solamente extensiones fabricadas por el mismo proveedor que el cinturón de seguridad. La identificación del fabricante se encuentra en la etiqueta ubicada en un extremo de la correa o en el retractor detrás del marco. Solo use la extensión del cinturón de seguridad si es muy corto para usted cuando está completamente extendido.

## AJUSTE DE LA ALTURA DE LOS CINTURONES DE SEGURIDAD

### PELIGRO



Ubique el ajustador de altura del cinturón de seguridad de modo que se apoye en la parte media de su hombro. No ajustar debidamente el cinturón de seguridad puede reducir su eficacia y aumentar el riesgo de sufrir lesiones en un choque.

Ajuste la altura de la correa del hombro de manera que esta se apoye en la parte media del hombro.

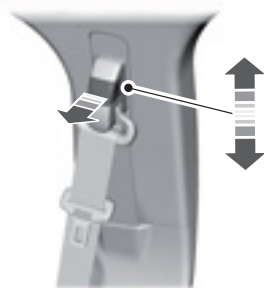

E145664

Para ajustar la altura de la correa del hombro:

1. Presione el botón y deslice el mecanismo de ajuste hacia arriba o hacia abajo.

# Cinturones de seguridad

- Suelte el botón y deslice el mecanismo de ajuste hacia abajo para asegurarse de que haya quedado bloqueado.

## LUZ DE AVISO DEL CINTURÓN DE SEGURIDAD Y SEÑAL ACÚSTICA



Esta luz se ilumina y suena una advertencia si el conductor no abrochó su cinturón de seguridad antes de encender el vehículo.

### Condiciones de funcionamiento

Si...	Entonces...
El conductor no abrocha el cinturón de seguridad antes de encender el vehículo...	La luz de advertencia del cinturón de seguridad se ilumina entre 1 y 2 minutos y la alarma de advertencia suena entre 4 y 8 segundos.
El conductor abrocha el cinturón de seguridad mientras la luz indicadora está encendida y la alarma de advertencia está sonando...	Se apagan la luz de advertencia del cinturón de seguridad y la alarma de advertencia.
El conductor abrocha el cinturón de seguridad antes de encender el vehículo...	La luz de advertencia del cinturón de seguridad y la alarma indicadora permanecen apagadas.

## SEÑAL DE AVISO DEL CINTURÓN DE SEGURIDAD

### Recordatorio de cinturón de seguridad™

Esta función complementa la función de advertencia del cinturón de seguridad al proveer recordatorios adicionales que suenan de forma intermitente y encienden la luz de advertencia del cinturón de seguridad cuando usted se encuentra en el asiento del conductor o hay un pasajero en el asiento delantero y un cinturón de seguridad está desabrochado.

El sistema utiliza información del sistema de sensores del asiento del acompañante para determinar si hay un pasajero en este asiento y si existe la necesidad de una advertencia. Para evitar que el sistema de recordatorio del cinturón de seguridad se active por objetos apoyados en el asiento del acompañante, solo los pasajeros en el asiento delantero reciben las advertencias determinadas por el sistema de sensores.

Si las advertencias del recordatorio del cinturón de seguridad finalizan (advertencias de unos cinco minutos) para un pasajero (conductor o acompañante), el otro pasajero puede causar la activación de la función.

# Cinturones de seguridad

Si...	Entonces...
Usted y el acompañante se abrochan los cinturones de seguridad antes de que usted active el encendido o transcurren 1 a 2 minutos luego de que usted active el encendido...	La función de recordatorio del cinturón de seguridad no se activará.
Usted o el acompañante no se abrochan los cinturones de seguridad antes de que el vehículo alcance una velocidad de al menos 6 mph (9,7 km/h) y transcurren 1 a 2 minutos luego de que usted active el encendido...	La función de recordatorio del cinturón de seguridad se activa, la luz indicadora de advertencia de cinturón de seguridad se enciende y un tono de advertencia suena durante 6 segundos cada 25 segundos, lo cual se repite durante unos 5 minutos o hasta que usted y el acompañante se abrochen el cinturón de seguridad.
El cinturón de seguridad del conductor o del acompañante no está abrochado durante 1 minuto mientras el vehículo viaja a una velocidad de al menos 6 mph (9,7 km/h) y transcurren más de 1 a 2 minutos luego de que usted activa el encendido...	La función de recordatorio del cinturón de seguridad se activa, la luz indicadora de advertencia de cinturón de seguridad se enciende y un tono de advertencia suena durante 6 segundos cada 25 segundos, lo cual se repite durante unos 5 minutos o hasta que usted y el acompañante se abrochen el cinturón de seguridad.

## Desactivación y activación de la función de recordatorio del cinturón de seguridad

### PELIGRO



Si bien el sistema le permite desactivar esta función, la intención del sistema es recordarle que debe usar el cinturón de seguridad para mejorar las oportunidades de sobrevivencia a un accidente. Le recomendamos que deje el sistema activado para usted o para otras personas que usen el vehículo.

**Nota:** Las advertencias del conductor o acompañante se activan y desactivan de forma independiente. Cuando realiza este procedimiento para un asiento, no abroche el cinturón del otro asiento, ya que esto finalizaría el proceso.

Lea los pasos 1 a 4 cuidadosamente antes de continuar con el procedimiento de programación.

Antes de seguir con el procedimiento, asegúrese de que:

- el freno de mano esté aplicado,
  - la transmisión esté en estacionamiento (P) o punto muerto (N),
  - el encendido esté desactivado,
  - los cinturones de seguridad del conductor y el acompañante estén desabrochados.
1. Gire el encendido a ON. No arranque el vehículo.

# Cinturones de seguridad

---

2. Espere hasta que la luz de advertencia del cinturón de seguridad se apague (1 minuto). Luego del Paso 2, espere 5 segundos más antes de proceder con el Paso 3. Una vez que empiece con el Paso 3, debe completar el procedimiento dentro de 30 segundos.
3. Para el asiento que está desactivando, abroche y desabroche el cinturón de seguridad tres veces a una velocidad moderada, y deje el cinturón desabrochado. Luego del Paso 3, la luz de advertencia del cinturón de seguridad se enciende.
4. Mientras la luz de advertencia del cinturón de seguridad esté encendida, abroche y desabroche el cinturón de seguridad. Luego del Paso 4, la luz de advertencia del cinturón de seguridad destella en modo de confirmación.
  - Esto desactivará la función para ese asiento si está actualmente activada.
  - Esto activará la función para ese asiento si está actualmente desactivada.

## **MANTENIMIENTO DE CINTURONES DE SEGURIDAD Y DISPOSITIVO DE RETENCIÓN PARA NIÑOS**

Inspeccione los cinturones de seguridad del vehículo y los sistemas de seguridad de asientos para niños de manera periódica para asegurarse de que funcionan correctamente y no estén dañados. Inspeccione el vehículo y los cinturones de seguridad de los asientos para niños para asegurarse de que no haya hendeduras, roturas ni cortes. Reemplácelos si es necesario. Luego de un choque, se deben inspeccionar todos los montajes de cinturones de seguridad del vehículo, incluidos retractores, hebillas, montajes de cinturones frontales de

seguridad con hebillas, montajes de soporte de hebillas (barra de deslizamiento, si está equipado), ajustadores de altura de cinturones de seguridad cruzados (si están equipados), anclajes LATCH del asiento de seguridad para niños y anclas de ajuste, y las partes anexadas. Para obtener información específica sobre la inspección y mantenimiento del asiento de seguridad para niños, lea las instrucciones del fabricante sobre el asiento de seguridad para niños.

Ford recomienda reemplazar todos los montajes de cinturón de seguridad en uso de los vehículos involucrados en un choque. Sin embargo, si el choque fue menor y un Concesionario Ford encuentra que los cinturones no están dañados y funcionan correctamente, no necesitan ser reemplazados. Los montajes de cinturones de seguridad que no estaban en uso al momento del choque también deben inspeccionarse y ser reemplazados si se descubre un daño o funcionamiento inadecuado.

Cuide adecuadamente los cinturones de seguridad.

# Sistema de seguridad pasivo

## FUNCIONAMIENTO

### AVISOS

 Los airbags no se inflan ni lentamente ni suavemente por lo que el riesgo de sufrir una lesión debido al despliegue de un airbag es mayor estando cerca del panel que cubre el módulo de airbags.

 Todos los pasajeros del vehículo, incluido el conductor, deben usar correctamente, y en todo momento, los cinturones de seguridad, independientemente de si el vehículo cuenta con un sistema de seguridad adicional de airbags. No usar correctamente el cinturón de seguridad podría aumentar drásticamente el riesgo de sufrir lesiones o la muerte.

 Los niños menores de 10 años deben viajar siempre en el asiento trasero y usar correctamente, y en todo momento, los asientos apropiados para niños. Si no sigue estas indicaciones podría aumentarse en gran medida el riesgo de lesiones o la muerte.

 Nunca apoye el brazo sobre el módulo de airbag, ya que puede ocasionar la fractura del brazo u otras lesiones graves.

 No intente dar mantenimiento, arreglar o modificar el sistema de seguridad adicional de airbags ni sus fusibles ya que podría resultar gravemente lesionado. Comuníquese de inmediato con un Concesionario Ford.

 Varios de los componentes del sistema de airbags se calientan después de inflarse. Para reducir el riesgo de lesiones, no los toque luego de la desactivación del sistema.

### AVISOS

 Si el airbag se desplegó, este no volverá a funcionar nuevamente y deberá ser reemplazado de inmediato. Si el airbag no se reemplaza, el área que no fue arreglada aumentará el riesgo de sufrir una lesión en caso de colisión.

Los airbags son sistemas de seguridad adicionales diseñados para funcionar en conjunto con los cinturones de seguridad y ayudan a proteger al conductor y al acompañante de determinadas lesiones en la parte superior del cuerpo. Los airbags no se inflan lentamente. Existe el riesgo de sufrir una lesión debido al despliegue de los airbags.

**Nota:** *Si se despliega un airbag, escuchará un fuerte sonido y verá una nube de residuos de polvo inofensivo. Esto es normal.*

Los airbags se inflan y se desinflan rápidamente en el momento de la activación. Luego del despliegue de un airbag, es normal observar residuos de polvo, similares al humo, u oler propulsor quemado. Esto puede tener maicena, talco (para lubricar la bolsa) o compuestos con sodio (por ejemplo, bicarbonato) que resultan del proceso de combustión cuando se infla el airbag. Puede haber pequeñas cantidades de hidróxido de sodio, lo que puede irritar la piel y los ojos, pero ninguno de ellos es un residuo tóxico.

Si bien el sistema está diseñado para ayudar a reducir las lesiones graves, el contacto con un airbag desplegado puede ocasionar reacciones alérgicas o inflamación. La pérdida temporal de la audición es también una posibilidad debido al ruido que produce el despliegue de los airbags. Debido a que los airbags deben inflarse rápidamente y con una fuerza considerable, existe riesgo de muerte o de sufrir lesiones graves tales como fracturas, lesiones faciales u oculares o lesiones



# Sistema de seguridad pasivo

internas, en especial aquellos pasajeros que no se encuentren debidamente asegurados o que estén mal sentados al momento del despliegue del airbag. Por este motivo, es sumamente importante que los pasajeros se encuentren debidamente asegurados y tan lejos como sea posible del módulo de airbags sin que esto comprometa el control del vehículo.

Los airbags no requieren mantenimiento de rutina.

## AIRBAGS DEL CONDUCTOR Y DEL ACOMPAÑANTE

### AVISOS



Nunca apoye su brazo o cualquier objeto sobre el módulo de airbags. Apoyar el brazo sobre el área de despliegue del airbag puede ocasionar la fractura del brazo u otras lesiones graves. Los objetos que se encuentran sobre el área de inflado de los airbags podrían ser disparados por el aire hacia su cara o torso y causar lesiones graves.



Todos los niños menores de 10 años deberán viajar siempre en el asiento trasero y utilizar correctamente, y en todo momento, los sistemas de seguridad apropiados para niños. Si no sigue estas indicaciones podría aumentarse en gran medida el riesgo de lesiones o la muerte.

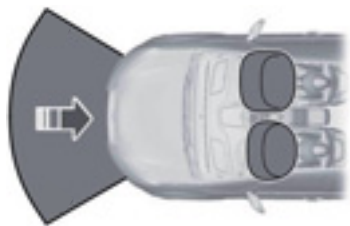

E151127

Los airbags del conductor y del acompañante se abrirán en caso de que se produzca un choque grave, ya sea frontal o casi frontal.

Los airbags delanteros del conductor y del acompañante consisten en:

- módulos de airbag del conductor y el acompañante,
- sistema de detección del acompañante,



• sensores de colisión y sistema de monitoreo con indicador de preparación. Véase **Sensores de colisión y testigo del airbag** (página 44).

## Ajustes apropiados para la posición del conductor y del acompañante

Para ubicarse de manera apropiada lejos de los airbags:

- Corra el asiento hacia atrás, tanto como pueda, sin perder el alcance cómodo de los pedales.
- Recline levemente el asiento (uno o dos grados) respecto de la posición vertical.

# Sistema de seguridad pasivo

Una vez que todos los pasajeros hayan ajustado sus asientos y que se hayan abrochados los cinturones de seguridad, es muy importante que permanezcan sentados correctamente. Un ocupante sentado correctamente está sentado derecho, apoyado contra el respaldo y en el centro del asiento, con los pies extendidos cómodamente. Sentarse de manera incorrecta puede aumentar la probabilidad de sufrir lesiones en caso de choque. Por ejemplo, si un pasajero viaja en una posición encorvada, acostado, recostado sobre uno de sus lados, inclinado hacia atrás, adelante o hacia los lados o si eleva uno o ambos pies, esto aumentará en gran medida la probabilidad de sufrir lesiones en un choque.

## Niños y airbags

### PELIGRO

⚠ Todos los niños menores de 10 años deberán viajar siempre en el asiento trasero y utilizar correctamente, y en todo momento, los sistemas de seguridad apropiados para niños. Si no sigue estas indicaciones podría aumentarse en gran medida el riesgo de lesiones o la muerte.



E142846

Los niños siempre deben estar correctamente sentados. Las estadísticas de accidentes indican que los niños están más seguros cuando están sentados correctamente en el asiento trasero. Ignorar estas instrucciones puede aumentar el riesgo de lesión en caso de colisión.

## SISTEMA DE DETECCIÓN DEL ACOMPAÑANTE

### AVISOS

⚠ Todos los niños menores de 10 años deberán viajar siempre en el asiento trasero y utilizar correctamente, y en todo momento, los sistemas de seguridad apropiados para niños. Si no sigue estas indicaciones podría aumentarse en gran medida el riesgo de lesiones o la muerte.

⚠ Sentarse de manera incorrecta, fuera de posición o con el respaldo muy reclinado hacia atrás puede disminuir el peso en la parte inferior del asiento y afectar la decisión del sistema de sensores del acompañante, lo que puede ocasionar lesiones graves o la muerte en un choque.

⚠ Para reducir el riesgo de posibles lesiones graves: no guarde objetos en el bolsillo para mapas del respaldo (si está equipado). No coloque objetos debajo del asiento del acompañante o entre el asiento y el centro de la consola (si está equipado). Revise que la luz indicadora de desactivación del airbag del pasajero esté en el estado correcto. Ignorar estas instrucciones puede interferir con el sistema de sensores del asiento del acompañante.

⚠ Cualquier alteración o modificación en el asiento del acompañante puede afectar el rendimiento del sistema de sensores de este.

# Sistema de seguridad pasivo

El sistema trabaja con sensores que forman parte del asiento del acompañante y el cinturón de seguridad para detectar la presencia del ocupante correctamente sentado y determinar si el airbag delantero del acompañante debe activarse (se puede inflar) o no.

PASS AIRBAG OFF

E157152

El sistema de sensores del acompañante usa un indicador de apagado de airbag que se encenderá y permanecerá encendido para recordarle que el airbag delantero del acompañante está desactivado. La luz indicadora está ubicada en el centro superior del tablero de instrumentos.

**Nota:** La luz indicadora se encenderá durante un período corto cuando active el encendido para confirmar su funcionalidad.

El sistema de sensores del asiento del acompañante está diseñado para desactivar el airbag delantero y lateral de este asiento cuando detecta que el asiento está vacío.

- Cuando el sistema de sensores del acompañante desactiva (no se inflará) el airbag delantero del acompañante, la luz indicadora se encenderá y permanecerá encendida para recordarle que el airbag delantero del acompañante está desactivado.

El sistema de sensores del acompañante está diseñado para activar (se puede inflar) el airbag delantero del acompañante cada vez que el sistema detecta a una persona adulta sentada correctamente en el asiento del acompañante.

- Cuando el sistema de sensores del acompañante activa el airbag delantero del acompañante (se puede inflar), una luz indicadora se apagará y permanecerá apagada.

Si una persona adulta está sentada en el asiento del acompañante, pero la luz indicadora de airbag desactivado está encendida, es posible que esa persona no esté correctamente sentada. Si esto sucede:

- Apague el vehículo y pídale a la persona que ubique el respaldo derecho.
- Que la persona se siente de forma derecha en el asiento, en el centro del asiento, y las piernas bien estiradas.
- Vuelva a encender el vehículo y que la persona permanezca en esa posición durante unos dos minutos. Esto permitirá que el sistema detecte a la persona y active el airbag delantero del pasajero.
- Si la luz indicadora permanece encendida después de este procedimiento, la persona debe sentarse en el asiento trasero.

Ocupante	Indicador de desactivación del airbag del pasajero	Airbag del pasajero
Vacío	Apagado	Desactivado
Adulto	Apagado	Activado

## Sistema de seguridad pasivo

Una vez que todos los pasajeros hayan ajustado sus asientos y que se hayan abrochados los cinturones de seguridad, es muy importante que permanezcan sentados correctamente. Un ocupante sentado correctamente está sentado derecho, apoyado contra el respaldo y en el centro del asiento, con los pies extendidos cómodamente. Sentarse de manera incorrecta puede aumentar la probabilidad de sufrir lesiones en caso de choque. Por ejemplo, si un pasajero viaja en una posición encorvada, acostado, recostado sobre uno de sus lados, inclinado hacia atrás, adelante o hacia los lados o si eleva uno o ambos pies, esto aumentará en gran medida la probabilidad de sufrir lesiones en un choque.

Si piensa que el estado de la luz indicadora de desactivación del airbag del pasajero es incorrecto, revise lo siguiente:

- Objetos debajo del asiento
- Objetos entre el asiento y el centro de la consola (si está equipado)
- Objetos colgados en el respaldo
- Objetos guardados en el bolsillo para mapas del respaldo (si está equipado).
- Objetos ubicados en la falda del ocupante
- Interferencia de carga con el asiento
- Otros pasajeros empujando o tirando del asiento
- Pies y rodillas del pasajero trasero descansando y empujando el asiento

Las condiciones enumeradas anteriormente pueden causar que el peso de un ocupante correctamente sentado sea mal interpretado por el sistema de sensores del acompañante. La persona en el asiento delantero puede ser más pesada o liviana según las condiciones descritas en la lista anterior.



Para saber si el sistema de sensores de acompañante funciona correctamente, Véase

### **Sensores de colisión y testigo del airbag** (página 44).

#### **Si la luz del airbag está encendida, realice lo siguiente:**

El conductor y los pasajeros adultos deben revisar si hay objetos debajo del asiento del acompañante o interferencia de carga con el asiento.

Si existen objetos o interferencia de carga con el asiento, realice los siguientes pasos para eliminar la obstrucción:

- Estacione el auto.
- Apague el vehículo.
- El conductor y los pasajeros adultos deben revisar si existen objetos debajo del asiento delantero o interferencia de carga con el asiento.
- Elimine las obstrucciones (si se encontraron).
- Vuelva a arrancar el vehículo.
- Espere al menos dos minutos y verifique que la luz del airbag no esté encendida.
- Si la luz permanece encendida, esto puede o no ser un problema del sistema de sensores del acompañante.

No intente reparar o realizar el mantenimiento del vehículo; lleve el vehículo a un Concesionario Ford inmediatamente.

Si es necesario modificar el sistema de airbag delantero avanzado para ubicar a una persona con discapacidad, comuníquese con su Concesionario Ford.

# Sistema de seguridad pasivo

## AIRBAGS LATERALES

### AVISOS

 No coloque objetos ni monte equipos sobre la cubierta del airbag o cerca de esta, del lado de los respaldos (de los asientos delanteros) o en áreas de los asientos delanteros que puedan tocar el airbag cuando este se despliegue. Ignorar estas instrucciones puede aumentar el riesgo de lesión personal en caso de colisión.

 No utilice fundas de asiento accesorias. El uso de fundas de asiento accesorias puede impedir que los airbags laterales se desplieguen y aumentar el riesgo de lesión en un accidente.

 No apoye la cabeza en la puerta. El airbag lateral puede lesionarlo cuando se despliegue desde el lateral del respaldo.

 No intente dar mantenimiento, arreglar o modificar el sistema de airbags, sus fusibles ni la funda del asiento en un asiento que contenga un airbag, ya que podría resultar gravemente lesionado o perder la vida. Comuníquese de inmediato con un Concesionario Ford.

 Si el airbag lateral se desplegó, este no volverá a funcionar nuevamente. Un Concesionario Ford debe inspeccionar y reparar el sistema de airbag lateral (incluido el asiento). Si el airbag no se reemplaza, el área que no fue arreglada aumentará el riesgo de sufrir una lesión en caso de colisión.

Los airbags laterales están ubicados en el lado externo de los respaldos de los asientos delanteros. En ciertas colisiones laterales, el airbag lateral afectado por la colisión se inflará. El airbag fue diseñado para inflarse entre el panel de la puerta y el ocupante para mejorar aún más la protección de los ocupantes en las colisiones de impacto lateral.



El sistema consiste de los siguientes elementos:

- Una etiqueta o panel lateral sellado que indica que airbags laterales fueron instalados en su vehículo.
- Airbags laterales ubicados dentro de los respaldos del conductor y del acompañante.
- Sistema de detección de acompañante.



Sensores de colisión y sistema de monitoreo con indicador de preparación. Véase **Sensores de colisión y testigo del airbag** (página 44).

**Nota:** El sistema de detección de acompañante desactivará el airbag lateral montado en ese asiento si detecta que está vacío.

# Sistema de seguridad pasivo

El diseño y desarrollo del sistema de airbag lateral incluyó procedimientos recomendados de pruebas que fueron desarrollados por un grupo de expertos en seguridad automotriz, conocidos como el Grupo de trabajo técnico de airbags laterales. Estos procedimientos recomendados de pruebas ayudan a reducir el riesgo de lesiones relacionadas con el despliegue de airbags laterales.

## AIRBAGS INFERIORES DEL CONDUCTOR Y DEL PASAJERO

Los airbags inferiores del conductor y el acompañante están ubicados debajo o dentro del panel de instrumentos. Durante un choque, el módulo de control de seguridad puede activar los airbags inferiores del conductor y el acompañante (de forma individual o ambos) según la gravedad del choque y las condiciones de los pasajeros. Durante algunas condiciones de pasajeros y choque, los airbags inferiores del conductor y el acompañante pueden implementarse (de forma individual o ambos), pero el airbag delantero correspondiente puede no activarse. Al igual que con los airbags delanteros y laterales, es importante estar correctamente sentado y seguro para reducir el riesgo de muerte o de lesiones graves.



Asegúrese de que los airbags inferiores funcionen correctamente. Véase

**Sensores de colisión y testigo del airbag** (página 44).

## AIRBAGS DE CORTINA LATERALES

### AVISOS



No coloque objetos ni monte equipos sobre o cerca del techo interior en la barandilla lateral que puedan tocar una cortina lateral cuando se despliegue. Ignorar estas instrucciones puede aumentar el riesgo de lesión personal en caso de colisión.



No apoye la cabeza en la puerta. El airbag de cortina lateral puede lesionarlo cuando se despliegue desde el techo interior.



No intente arreglar o modificar los airbags de cortina lateral, los fusibles, el revestimiento del pilar

A, B o C o el techo interior de un vehículo que contenga airbags de cortina lateral. Comuníquese de inmediato con un Concesionario Ford.



Todos los pasajeros del vehículo, incluido el conductor, deben usar los cinturones de seguridad, independientemente de si el vehículo cuenta con un sistema de seguridad adicional y airbags de cortina lateral.



Para reducir el riesgo de lesiones, no obstruya o ubique objetos en la ruta de despliegue del airbag de cortina lateral.



Si el airbag de cortina lateral se desplegó, este no volverá a funcionar nuevamente. Un Concesionario Ford debe realizar el mantenimiento de los airbags de cortina lateral (incluido el revestimiento del pilar A, B y C y el techo interior). Si no se reemplaza el airbag de cortina lateral, el área que sin reparar aumentará el riesgo de sufrir una lesión en caso de choque.

## Sistema de seguridad pasivo

Los airbags de cortina lateral se desplegarán en determinados tipos de colisiones de impacto lateral. Los airbags de cortina lateral están montados en la placa de metal del riel lateral del techo, detrás del techo interior, arriba de cada fila de asientos. En ciertas colisiones laterales, el airbag de cortina lateral del lado afectado por la colisión se activará. El airbag de cortina lateral fue diseñado para inflarse entre el área de la ventanilla lateral y el ocupante para mejorar aún más la protección en las colisiones de impacto lateral.

El sistema consiste de los siguientes elementos:

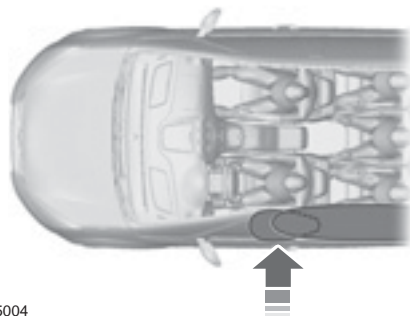

E75004

- airbags de cortina lateral ubicados en los paneles de revestimiento sobre las ventanillas laterales traseras y delanteras identificados con una etiqueta o un texto en el techo o interior en los revestimientos de los pilares del techo,
- techo interior flexible que se abre sobre las puertas laterales para permitir el despliegue de la cortina de aire lateral,



sensores de colisión y sistema de monitoreo con indicador de preparación. Véase **Sensores de colisión y testigo del airbag** (página 44).

Los niños menores de 10 años siempre deben estar sentados correctamente en los asientos traseros. Los airbags de cortina lateral no interferirán con los niños sentados adecuadamente en sillas para niños porque están diseñados para inflarse hacia abajo desde el techo interior que está sobre las puertas junto a la abertura de la ventanilla lateral.

El diseño y desarrollo del sistema de airbags de cortina lateral incluyó procedimientos recomendados de pruebas que fueron desarrollados por un grupo de expertos en seguridad automotriz, conocidos como el Grupo de trabajo técnico de airbags laterales. Estos procedimientos recomendados de pruebas ayudan a reducir el riesgo de lesiones relacionadas con el despliegue de airbags de cortina lateral.

### SENSORES DE COLISIÓN Y TESTIGO DEL AIRBAG

#### PELIGRO



Modificar o agregar accesorios en el extremo delantero del vehículo (incluido el bastidor, el paragolpes, la estructura delantera de la carrocería y los ganchos de remolque) podría afectar el desempeño del sistema de airbags, aumentando el riesgo de lesiones. No modifique el extremo delantero del vehículo.

Su vehículo cuenta con un conjunto de sensores de choque y de pasajeros que proporciona información al módulo de control de protección. El módulo de control de protección despliega (activa) los pretensores del cinturón de seguridad frontal, el airbag del conductor, el airbag del pasajero, los airbags inferiores, los airbags laterales instalados en el asiento,

## Sistema de seguridad pasivo

los airbags de cortina laterales y los cinturones de seguridad inflables traseros opcionales. Según el tipo de choque (impacto frontal o lateral), el módulo de control de protección desplegará los dispositivos de seguridad apropiados.

Además, el módulo de control de protección monitorea la disponibilidad de los dispositivos de seguridad anteriores, así como también los sensores de choque y protección de pasajeros. La disponibilidad del sistema de seguridad se indica mediante una luz indicadora de advertencia en el tablero de instrumentos o mediante un tono sonoro de respaldo en caso de fallas de la luz de advertencia. Los airbags no requieren mantenimiento de rutina.

Si hay un problema en el sistema, se indicará mediante uno o más de los siguientes medios:



La luz de disponibilidad no se encenderá de forma inmediata después de poner en marcha el

vehículo.

- La luz de disponibilidad destellará o se mantendrá encendida.
- Se escucha una serie de cinco pitidos. El patrón de tonos se repetirá de manera periódica hasta que se resuelva el problema, se repare la luz o ambos.

Si ocurre alguna de estas condiciones, incluso intermitentemente, haga que un Concesionario Ford revise el sistema suplementario de protección cuanto antes. A menos que se hagan las reparaciones necesarias, es posible que el sistema no funcione de manera adecuada en caso de un choque.

Los pretensores del cinturón de seguridad y el sistema suplementario de protección de airbags frontales están diseñados para activarse cuando el vehículo sufre una desaceleración frontal suficiente como para hacer que el módulo de control del sistema de protección despliegue un dispositivo de seguridad.

El hecho de que no se activen los pretensores del cinturón de seguridad o los airbags de ambos pasajeros de los asientos delanteros al ocurrir un choque no significa que haya una falla en el sistema. En cambio, significa que el módulo de control del sistema de protección determinó que las condiciones del accidente (gravedad del choque, uso del cinturón de seguridad) no eran apropiadas para desplegar estos dispositivos de seguridad.

- Los airbags delanteros están diseñados para activarse solo en choques frontales y semifrontales (no en volcaduras, impactos laterales ni impactos traseros), a menos que el choque provoque una desaceleración frontal suficiente.
- Los pretensores de los cinturones de seguridad y los cinturones de seguridad inflables traseros opcionales están diseñados para activarse en choques frontales o semifrontales, e impactos laterales.
- Los airbags inferiores pueden desplegarse según la gravedad del choque y la situación del pasajero.
- Los airbags laterales y de cortina laterales están diseñados para inflarse en determinados tipos de choques de impacto lateral. Es posible que los airbags laterales y los de cortina laterales se activen en otros tipos de choques si el vehículo experimenta suficiente movimiento o deformación en los costados.



# Llaves y mandos a distancia

## INFORMACIÓN GENERAL SOBRE RADIOFRECUENCIAS

**Nota:** *Los cambios o las modificaciones que no estén expresamente aprobadas por la parte responsable del cumplimiento podrían invalidar la autoridad del usuario para operar el equipo.*

El alcance operativo normal del transmisor es de aproximadamente 33 pies (10 metros). Uno de los siguientes factores podrían provocar una disminución del alcance operativo:

- condiciones climáticas,
- torres de antenas de radio en las proximidades,
- estructuras alrededor del vehículo,
- otros vehículos estacionados cerca del suyo.

Otras frecuencias de radio utilizadas por su mando a distancia también pueden ser utilizadas por otras transmisiones de radio de corta distancia, por ejemplo, las radios de aficionados, los equipos médicos, los auriculares inalámbricos, los comandos a distancia y los sistemas de alarma. Si las frecuencias se bloquean, no podrá usar su control remoto. Puede bloquear y desbloquear las puertas con la llave.

**Nota:** *Asegúrese de bloquear su vehículo antes de dejarlo.*

**Nota:** *Si está dentro del alcance, el control remoto operará si presiona cualquier botón involuntariamente.*

## Acceso inteligente (Si está equipado)

El sistema utiliza una señal de frecuencia de radio para comunicarse con su vehículo y autorizarlo a quitar el bloqueo cuando se cumpla una de las siguientes condiciones:

- Toca la parte interna de la manija exterior de la puerta del conductor.
- Presiona el botón del compartimiento de equipaje.
- Presiona un botón del transmisor.

Si existe interferencia excesiva en la frecuencia de radio en el área o si la batería del transmisor es baja, tal vez necesite destrabar la puerta de manera mecánica. Puede utilizar la hoja de la llave mecánica de la llave de acceso inteligente para abrir la puerta del conductor en esta situación. Véase **Mando a distancia** (página 46).

## MANDO A DISTANCIA

### Transmisores integrados a la llave

(Si está equipado)

Use la hoja de la llave para arrancar el vehículo y para poner o quitar el seguro de la puerta del conductor desde afuera del vehículo. La sección del transmisor funciona como el comando a distancia.

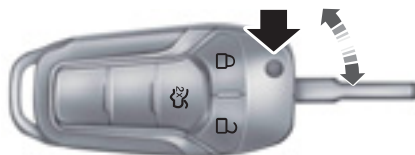

E207497

Presione el botón para sacar la hoja de la llave. Presione y mantenga presionado el botón para volver a guardar la hoja de la llave cuando no la utilice.

# Llaves y mandos a distancia



E151795

**Nota:** La llave del vehículo viene con una etiqueta de seguridad que brinda información importante para la reproducción de la llave. Guarde la etiqueta en un lugar seguro para referencia futura.

## Llave de acceso inteligente (Si está equipado)



E207495

Las llaves de acceso inteligente hacen funcionar el bloqueo, el desbloqueo y el sistema de arranque a distancia. La llave debe estar en el vehículo para poder activar el sistema de botón de arranque.

## Hoja de la llave desmontable

La llave de acceso inteligente también cuenta con una hoja de llave mecánica extraíble que puede usar para destrabar la puerta del conductor.



E151796

Deslice la cubierta de liberación desde la parte posterior del comando a distancia y gire la cubierta hacia afuera para acceder a la hoja de la llave.



E151795

**Nota:** La copias de seguridad de la llave de su vehículo vienen con una etiqueta de seguridad que brinda información importante para la reproducción de la llave. Guarde la etiqueta en un lugar seguro para referencia futura.

## Uso de la hoja de la llave

El tambor de la llave está debajo de una tapa en la manija de la puerta del conductor.

Para sacar la tapa:

## Llaves y mandos a distancia



E151956

1. Inserte la hoja de la llave en la ranura que se encuentra en la parte inferior de la manija y empújela hacia arriba.
2. Mientras realiza presión hacia arriba, mueva la tapa hacia atrás para desengancharla. Retire suavemente la llave mientras realiza esta operación.

Para colocar la tapa:



E151957

1. Coloque la tapa justo delante del tambor de la llave.

2. Mientras aplica presión a la tapa, muévala hacia adelante hasta que se encuentre en su lugar. Puede oír un clic cuando la tapa se enganche.

Asegúrese de que la tapa esté correctamente colocada tratando de moverla hacia atrás.

### Cambio de la pila

**Nota:** Consulte las normas locales para eliminar adecuadamente la pila del transmisor.

**Nota:** No limpie la grasa de los terminales de la pila o de la superficie trasera del tablero de circuitos.

**Nota:** El cambio de la pila no hará que el transmisor se desvincule del vehículo. El transmisor debe funcionar normalmente.

Cuando la pila del comando a distancia tiene poca carga, aparece un mensaje en la pantalla de información. Véase

**Mensajes de información** (página 100).

### Transmisor integrado a la llave

El comando a distancia usa una pila de litio tipo botón de tres volts CR2032, o su equivalente.

Presione el botón para sacar la hoja de la llave antes de iniciar el procedimiento.



E207496

## Llaves y mandos a distancia

1. Inserte un destornillador en el lugar que se muestra en la imagen y presione suavemente el clip.
2. Presione el clip hacia abajo y retire la cubierta de la pila.

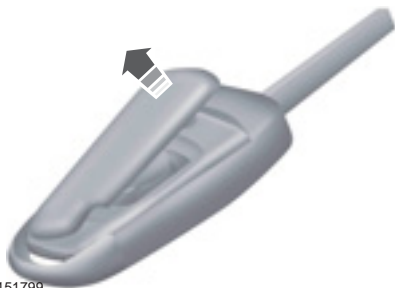

E151799

3. Quite cuidadosamente la cubierta.



E151800

**Nota:** No toque los contactos de la pila ni la tarjeta de circuito impreso con el destornillador.

4. Inserte un destornillador, como se muestra en la imagen, para extraer la pila.



E151801

5. Extraiga la pila.
6. Coloque una pila nueva con el signo + hacia arriba.
7. Vuelva a colocar la cubierta de la pila.

### Transmisor de acceso inteligente

El comando a distancia usa dos pilas de litio tipo botón de tres volts CR2025, o su equivalente.



E151796

1. Deslice la cubierta de liberación desde la parte posterior del comando a distancia y gire la cubierta hacia afuera.

# Llaves y mandos a distancia



E153890

2. Inserte una moneda en la ranura y gírela para separar la carcasa.



E153891

3. Extraiga las pilas.
4. Coloque las pilas nuevas de modo tal que el signo **+** quede enfrentado entre ambas pilas.

**Nota:** *Asegúrese de reemplazar la etiqueta que se encuentra entre ambas pilas.*

5. Vuelva a colocar la carcasa y la cubierta.

## Localizador del vehículo



Presione el botón dos veces en un lapso de tres segundos. La bocina suena y las luces de giro parpadean. Le recomendamos que use este método para localizar el vehículo, en lugar de usar la alarma de emergencia.

## Arranque a distancia (Si está equipado)

### PELIGRO



Para evitar los gases de escape, no use el arranque a distancia si su vehículo se encuentra estacionado en un lugar cerrado o en áreas con poca ventilación.

**Nota:** *No use el arranque a distancia si el vehículo tiene poco combustible.*



El botón de arranque a distancia se encuentra en el transmisor.

Esta función le permite arrancar el vehículo desde el exterior. El transmisor tiene un alcance operativo extendido.

Si el vehículo cuenta con climatizador automático, puede configurar esta función para que funcione cuando use el arranque a distancia. Véase **Climatizador** (página 113). Véase **Pantallas informativas** (página 94). El sistema de climatización manual funcionará según la configuración que tiene programada cuando apague el vehículo.

Varios estados y provincias tienen restricciones para el uso del arranque a distancia. Verifique la legislación vigente de su localidad, estado o provincia para conocer los requisitos específicos relacionados con los sistemas de arranque a distancia.

El sistema de arranque a distancia no funcionará cuando:

- el encendido está activado,
- el sistema de alarma se haya disparado,
- desactive la función,
- el capó está abierto,
- la transmisión no esté en estacionamiento (**P**),

# Llaves y mandos a distancia

- el voltaje de la batería sea demasiado bajo,
- la luz de revisión pronta del motor esté encendida.

## Arranque a distancia del vehículo

**Nota:** Debe presionar cada botón con menos de tres segundos de retraso entre ellos. La función de arranque a distancia no funcionará si no sigue esta secuencia.

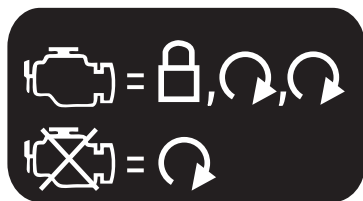

E138626

La etiqueta que viene con el transmisor especifica la secuencia del procedimiento de arranque.

Para arrancar el vehículo usando la función de arranque a distancia:

1. Presione el botón de trabar para trabar todas las puertas.
2. Presione dos veces el botón de arranque a distancia. Las lámparas exteriores parpadearán dos veces.

La bocina suena si el sistema no puede arrancar el vehículo, a menos que la función de arranque silencio esté activada. El arranque silencioso hará funcionar el ventilador del soplador a una velocidad más baja para reducir la emisión de ruido. Esta función puede activarse o desactivarse desde la pantalla de información. Véase **Pantallas Informativas** (página 94).

**Nota:** Si el vehículo se arrancó usando la función de arranque a distancia y si está equipado con un transmisor integrado a la llave, primero debe girar el encendido a ON antes de conducir el vehículo. Con un transmisor de acceso inteligente, debe presionar una vez el botón **START/STOP** del panel de instrumentos mientras presiona el pedal del freno antes de conducir el vehículo.

Los levantacristales eléctricos no funcionarán con el arranque a distancia y el radio no se encenderá de manera automática.

Las luces de posición permanecerán encendidas y el vehículo estará en marcha por 5, 10 o 15 minutos, según la configuración.

## Cómo ampliar el tiempo de marcha del vehículo

Repita los pasos 1 y 2 con el vehículo aún en marcha para ampliar el tiempo de marcha del vehículo con la función de arranque a distancia. Si programó el tiempo de marcha en 10 minutos, los segundos 10 minutos comenzarán luego del tiempo restante del primer tiempo de activación. Por ejemplo, si el vehículo estuvo en marcha durante cinco minutos en el primer arranque a distancia, continuará en marcha hasta completar 15 minutos. Puede extender el arranque a distancia hasta un máximo de 35 minutos.

Espera al menos cinco segundos luego de haber apagado el vehículo para realizar otro arranque a distancia.

## Cómo apagar el vehículo luego del arranque a distancia



Presione el botón una vez. El vehículo y las luces de posición se apagarán.

## Llaves y mandos a distancia

---

Posiblemente tenga que estar más cerca del vehículo que cuando lo arrancó, debido a la reflexión de la señal en la tierra y al ruido agregado del vehículo en marcha.

Puede activar o desactivar el sistema de arranque a distancia usando la pantalla de información. Véase **Pantallas informativas** (página 94).

### ***Función memoria***

Si está programado con una posición preestablecida, el transmisor integrado a la llave o la llave de acceso inteligente recuerda las posiciones del asiento del conductor y de los espejos exteriores cuando destraba el vehículo. También recuerda las posiciones de la columna de dirección eléctrica y de los pedales. Véase

**Función de memoria** (página 126).

## **REEMPLAZO DE UNA LLAVE EXTRAVIADA O UN MANDO A DISTANCIA**

Puede adquirir llaves o controles remotos de reemplazo o adicionales en su Concesionario Ford. Su Concesionario Ford puede programar los controles para su vehículo.

## FUNCIONAMIENTO

MyKey le permite programar llaves con modos de conducción limitados para promover buenos hábitos de conducción. Todas menos una de las llaves pueden activarse con estos modos limitados.

Las llaves que no sean programadas se denominan llaves de administrador. Pueden utilizarse para lo siguiente:

- crear un MyKey;
- programar configuraciones adaptables de MyKeys;
- eliminar todas las características de MyKey.

Cuando haya creado un MyKey, podrá acceder a la siguiente información por medio de la pantalla de información para determinar lo siguiente:

- Cuántas llaves de administrador y MyKeys están programadas para su vehículo.
- La distancia total por la que ha viajado el vehículo con una MyKey.

**Nota:** *Encienda el vehículo para utilizar el sistema.*

**Nota:** *Todas las MyKeys están programadas con la misma configuración. No puede programarlas individualmente.*

**Nota:** *Para los vehículos equipados con un botón de arranque, cuando hay una MyKey y un transmisor remoto de administrador, el vehículo reconocerá el transmisor remoto de administrador al encender el vehículo para arrancarlo.*

## Configuración no adaptable

Un usuario con llave de administrador no puede modificar las siguientes configuraciones:

- Recordatorio de cinturón de seguridad. No puede desactivar esta función. El sistema de audio se quedará mudo cuando los cinturones de seguridad de los pasajeros delanteros no estén ajustados.
- Aviso temprano de combustible o carga bajos. El aviso de advertencia de bajo combustible o baja carga se activa antes, brindándole al usuario de MyKey más tiempo para cargar combustible o reponer la carga.
- Las características de asistencia al conductor, si están incluidas en su vehículo, se activan con: ayuda para estacionar y el Sistema de información en puntos ciegos (BLIS) con alerta de cruce de tránsito.
- Restricciones de contenido adulto de la radio satélite, si están incluido en su vehículo.

## Configuración adaptable

Con una llave de administrador, puede adaptar ciertas configuraciones de MyKey cuando crea una MyKey por primera vez y antes de que recicle la llave o vuelva a arrancar el vehículo. Asimismo, puede modificar la configuración después con una llave de administrador.

- Puede configurar el límite de velocidad del vehículo. Se mostrarán advertencias en la pantalla luego de un tono audible cuando el vehículo alcance la velocidad establecida. No puede anular la velocidad establecida presionando a fondo el pedal del acelerador ni configurando el control de velocidad.



## PELIGRO



No establezca el límite de velocidad máxima de MyKey a un límite que evite que el conductor mantenga una velocidad segura de acuerdo con los límites de velocidad puestos en la vía pública y las condiciones predominantes de la calle. El conductor siempre es responsable de conducir de acuerdo con las leyes locales y las condiciones predominantes. Si no lo hace, se podrían producir colisiones o lesiones.

- Puede configurar varios recordatorios de límite de velocidad del vehículo. Una vez que haya seleccionado una velocidad, esta se mostrará en la pantalla, seguida de un tono audible cuando la velocidad preseleccionada de su vehículo se supere.
- El volumen máximo del sistema de audio es del 45 %. La pantalla mostrará un mensaje cuando intente exceder el límite del volumen. Asimismo, el control de volumen automático compensado o sensible a la velocidad se desactivará.
- Configuración de siempre encendido. Cuando esta opción está seleccionada, no podrá apagar el Advance Trac o control de tracción, la Atención del 911 o de emergencia, o la función de no molestar (si su vehículo incluye dichas aplicaciones).

## CREACIÓN DE MYKEY

Utilice la pantalla de información para crear una MyKey:

1. Inserte la llave que quiera programar en el encendido. Si su vehículo incluye un botón de arranque, inserte el llavero de acceso inteligente en la ranura de resguardo. La ubicación de la ranura de resguardo se especifica en otro capítulo. Véase **Arranque y parada del motor** (página 135).
2. Gire el encendido a ON.
3. Acceda al menú principal desde los controles de la pantalla de información. Use las teclas de flechas para desplazarse hasta las siguientes selecciones de menú:

Mensaje	Acción y Descripción
Ajustes	Presione el botón <b>OK</b> o la tecla de flecha derecha.
MyKey	Presione el botón <b>OK</b> o la tecla de flecha derecha.
Crear MyKey	Presione el botón <b>OK</b> o la tecla de flecha derecha.

# MyKey

Cuando se le indique, mantenga presionado el botón **OK** hasta que vea un mensaje que le diga que etiquete esta llave como una MyKey. La llave quedará limitada en el siguiente arranque.

MyKey se creó exitosamente. Asegúrese de etiquetarla para que pueda distinguirla de las llaves de administrador.

También puede programar la configuración adaptable para la(s) llave(s). Vea

## **Programación/Modificación de la configuración adaptable.**

## **Programación/Modificación de la configuración adaptable**

Utilice la pantalla de información para acceder a la configuración adaptable de MyKey.

1. Active el encendido usando una llave de administrador.
2. Acceda al menú principal desde los controles de la pantalla de información. Use las teclas de flechas para desplazarse hasta las siguientes selecciones de menú:

Mensaje	Acción y Descripción
Ajustes	Presione el botón <b>OK</b> o la tecla de flecha derecha.
MyKey	Presione el botón <b>OK</b> o la tecla de flecha derecha.

**Nota:** *Puede borrar o modificar la configuración de MyKey en cualquier momento dentro del mismo ciclo de llave en el que creó la MyKey. Sin embargo, una vez que haya apagado el vehículo, necesitará una llave de administrador para modificar o eliminar su configuración de MyKey.*

## **BORRADO DE TODA LA INFORMACIÓN DE MYKEY**

Puede borrar o cambiar la configuración de MyKey usando los controles de la pantalla de información que se encuentran en el volante.

Active el encendido usando una llave de administrador.

**Para borrar todas las MyKeys de la configuración MyKey, presione el botón de la flecha izquierda para acceder al menú principal y desplácese hasta:**

Mensaje	Acción y Descripción
Ajustes	Presione el botón <b>OK</b> .
MyKey	Presione el botón <b>OK</b> .
Borrar MyKeys	Mantenga presionado el botón <b>OK</b> hasta que se muestre el siguiente mensaje.

# MyKey

---

<b>Mensaje</b>	<b>Acción y Descripción</b>
Todos MyKeys borrados	

**Nota:** Cuando borra sus MyKeys, elimina todas las restricciones y regresa todas las MyKeys a su estado de llave de administrador original.

## COMPROBACIÓN DEL ESTADO DEL SISTEMA MYKEY

Puede encontrar información sobre las

llaves MyKey programadas usando el control de la pantalla de información del volante de dirección. Véase **Pantallas informativas** (página 94).

**Para encontrar información sobre las llaves MyKey programadas, presione el botón de la flecha izquierda para acceder al menú principal y desplácese hasta:**

Mensaje	Descripción
Ajustes	Presione el botón <b>OK</b> .
MyKey	Presione el botón <b>OK</b> .
<b>Seleccione una de las siguientes opciones:</b>	
MyKey Dist.	Registra el kilometraje cuando los conductores usan una llave MyKey. La única manera de borrar el kilometraje acumulado es con una llave de administrador; con esta llave puede reestablecer sus llaves MyKeys. Si el kilometraje no se acumula según lo esperado, el usuario previsto no está usando la llave MyKey, o un usuario con llave de administrador restableció recientemente el kilometraje y volvió a configurar una llave MyKey.
{0} MyKeys	Indica la cantidad de llaves MyKeys que están programadas para su vehículo. Use esta función para detectar cuántas llaves MyKeys posee para su vehículo y para determinar cuándo una llave MyKey ha sido eliminada.
{0} Admin Keys	Indica cuántas llaves de administrador están programadas para su vehículo. Use esta función para determinar cuántas llaves sin restricción posee para su vehículo y para detectar si se ha programado alguna llave MyKey adicional.

## USO DE MYKEY CON SISTEMAS DE ARRANQUE REMOTOS

MyKey no es compatible con sistemas de

arranque a distancia de repuesto no aprobados por Ford. Si elige instalar un sistema de arranque a distancia, consulte a un Concesionario Ford para obtener un sistema de arranque a distancia aprobado por Ford.

## DETECCIÓN DE PROBLEMAS DE MYKEY

Problema	Causas posibles
No puedo crear una llave MyKey.	<ul style="list-style-type: none"><li>• La llave o el transmisor empleado para arrancar el vehículo no tiene privilegios de administrador.</li><li>• La llave o el transmisor empleado para arrancar el vehículo es la única llave de administrador (siempre tiene que haber al menos una llave de administrador).</li><li>• En vehículos con arranque sin llave: el transmisor de arranque sin llave no está en la posición de resguardo. Véase <b>Arranque de un motor Nafta</b> (página 136).</li><li>• El sistema antirrobo pasivo SecuriLock está desactivado o en modo ilimitado.</li></ul>
No puedo programar las configuraciones programables.	<ul style="list-style-type: none"><li>• La llave o el transmisor empleado para arrancar el vehículo no tiene privilegios de administrador.</li><li>• No se creó ninguna llave MyKey. Véase <b>Creación de MyKey</b> (página 54).</li></ul>
No puedo restablecer las llaves MyKey.	<ul style="list-style-type: none"><li>• La llave o el transmisor empleado para arrancar el vehículo no tiene privilegios de administrador.</li><li>• No se creó ninguna llave MyKey. Véase <b>Creación de MyKey</b> (página 54).</li></ul>
Perdí la única llave de administrador.	Compre una nueva llave en un Concesionario Ford.

# MyKey

---

<b>Problema</b>	<b>Causas posibles</b>
Perdí una llave.	Programa una llave de auxilio. Véase <b>Sistema pasivo antirrobo</b> (página 69).
El kilometraje de mi llave MyKey no se acumula.	<ul style="list-style-type: none"><li>• El usuario de la llave MyKey no está usando su llave MyKey.</li><li>• El tenedor de una llave de administrador ha restablecido las llaves MyKey y creó nuevas llaves MyKey.</li><li>• El sistema de llaves ha sido restablecido.</li></ul>
No se detectan funciones programadas para las llaves MyKey con el transmisor de acceso sin llave.	<ul style="list-style-type: none"><li>• Hay una llave de administrador en el vehículo al momento del arranque.</li><li>• No se creó ninguna llave MyKey. Véase <b>Creación de MyKey</b> (página 54).</li></ul>

# Sistemas de bloqueo de puertas

## BLOQUEO Y DESBLOQUEO

Puede usar el control de seguros eléctricos de las puertas o el control remoto para poner o sacar los seguros al vehículo.

### Seguros eléctricos de las puertas

El control eléctrico de bloqueo de puerta se encuentra en los paneles de la puerta del conductor y del acompañante.

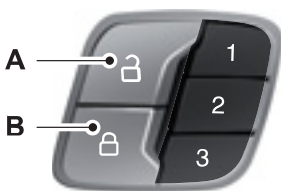

E138628

- A Sacar el seguro
- B Poner el seguro

### Indicador de seguros de las puertas

Una luz LED ubicada en los marcos de las ventanillas de las puertas se encenderá cuando trabe la puerta. Permanecerá encendida hasta 10 minutos después de que desactive el encendido.

### Inhibidor del interruptor

Cuando cierra el vehículo de manera electrónica, el interruptor de seguros eléctricos de las puertas dejará de funcionar después de los 20 segundos. Debe destrabar el vehículo con el comando a distancia o el teclado de acceso sin llave o activar el encendido para restablecer la función de estos interruptores. Puede activar o desactivar esta función mediante la pantalla de información. Véase

**Pantallas Informativas** (página 94).

### Apertura y desbloqueo de la puerta trasera

Tire la manija interior de apertura de la puerta dos veces para sacar el seguro y abrir la puerta trasera. La primera vez que tira de la manija se quita el seguro de la puerta y la segunda vez que lo hace se destraba la puerta.

### Control remoto

Puede usar el control remoto en cualquier momento. El botón de apertura del baúl solo funcionará si el vehículo viaja a una velocidad inferior a 5 mph (8 km/h).

### Destrabar las puertas (proceso de dos etapas)



Presione el botón para destrabar la puerta del conductor.

Presione el botón nuevamente en un lapso de tres segundos para destrabar todas las puertas. Las luces de giro destellarán.

Mantenga presionados los botones de trabar y destrabar en el comando a distancia durante tres segundos para intercambiar entre el modo destrabar la puerta del conductor y el de todas las puertas. Los indicadores de giro destellarán dos veces para indicar que se produjo un cambio al modo destrabar. Mediante el modo destrabar la puerta del conductor se destrabará solo la puerta del conductor cuando se presione el botón destrabar una vez. Mediante el modo destrabar todas las puertas se destrabarán todas las puertas cuando se presione el botón destrabar una vez. El modo destrabar se aplica para el comando a distancia, el teclado de acceso sin llave y el acceso inteligente. También puede cambiar de modo a través de la pantalla de información. Véase **Pantallas Informativas** (página 94).

# Sistemas de bloqueo de puertas

## Activación del seguro de las puertas



Presione el botón para ponerle el seguro a todas las puertas. Las luces de giro se encenderán.

Vuelva a presionar el botón en un lapso de tres segundos para confirmar que todas las puertas estén cerradas. Si todas las puertas y el baúl están cerrados, el seguro de las puertas se accionará otra vez, la bocina sonará y las luces de giro se encenderán.

Si la función trabar no funciona, puede trabar las puertas una por una mediante la hoja de la llave de comando a distancia en la posición que se muestra. Véase **Mando a distancia** (página 46). Del lado izquierdo, gire la llave a favor de las agujas del reloj para trabar las puertas. Del lado derecho, gire la llave en contra de las agujas del reloj para trabar las puertas.



E112203

## Seguro fallido

Si alguna puerta o el baúl está abierto, o si el capó está abierto en vehículos que poseen alarma antirrobo o arranque remoto, la bocina sonará dos veces y las luces no destellarán. Puede activar o desactivar esta función mediante la pantalla de información. Véase **Pantallas informativas** (página 94).

## Apertura del baúl



Presione dos veces el botón en un lapso de tres segundos para abrir el baúl.

Asegúrese de cerrar y trabar el baúl antes de conducir el vehículo. Si el baúl no está trabado, es posible que pierda objetos o que obstruya la visión.

## Activación del acceso inteligente

(Si está equipado)

Debe usar la llave de acceso inteligente a 3 pies (1 metro) o menos de su vehículo.

## En la puerta

Tire de la manija exterior de la puerta para destrabarla y abrirla. Asegúrese de no tocar el sensor de bloqueo en la parte superior de la manija.

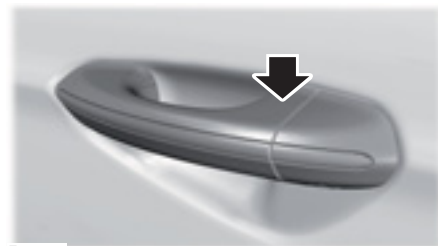

E157085



## Sistemas de bloqueo de puertas

Toque la parte superior de la manija de la puerta para trabar el vehículo. Habrá una breve demora antes de que pueda destrabar el vehículo nuevamente.

**Nota:** Mantenga la superficie de la manija de la puerta limpia para evitar problemas de funcionamiento.

### En el baúl



E207425

Presione el botón de apertura exterior que se encuentra oculto sobre la patente.

### Desbloqueo inteligente para llaves retráctiles remotas

Esta función ayuda a evitar que no pueda ingresar al vehículo si la llave quedó en el encendido.

Cuando abre una de las puertas delanteras y traba el vehículo con el control eléctrico de traba de puertas, todas las puertas se trabarán y luego se destrabarán y la bocina sonará dos veces si la llave continúa en el encendido.

Aún puede trabar el vehículo con la llave en el encendido. Para hacerlo, use el teclado de acceso sin llave con la puerta del conductor cerrada o presione el botón para destrabar ubicado en el transmisor aunque las puertas no estén cerradas.

Si ambas puertas delanteras están cerradas, puede trabar el vehículo mediante cualquier medio, independientemente si la llave está en el encendido o no.

### Desbloqueo inteligente para llaves pasivas (Si está equipado)

Esta función ayuda a evitar que deje involuntariamente la llave de acceso inteligente dentro del habitáculo o en el área de carga trasera del vehículo.

Cuando trabe el vehículo electrónicamente (con cualquier puerta abierta, el vehículo en modo de estacionamiento y el encendido desactivado), el vehículo buscará una llave de acceso inteligente en el habitáculo después de que cierre la última puerta. Si el vehículo encuentra una llave, todas las puertas se destrabarán de inmediato y la bocina sonará dos veces, lo que indica que la llave quedó adentro.

Puede quitar la función Smart Unlock y dejar voluntariamente la llave de acceso inteligente dentro del vehículo. Para hacerlo, trabe el vehículo después de haber cerrado todas las puertas al:

- usar el teclado de acceso sin llave,
- presionar el botón para trabar en otra de las llaves de acceso inteligente,
- tocar el área para trabar en la manija con otra de las llaves de acceso inteligente en la mano.

# Sistemas de bloqueo de puertas

Cuando abre una de las puertas delanteras y traba el vehículo con el control electrónico de traba de puertas, todas las puertas se trabarán y luego se destrabarán si:

- el encendido está activado, o bien
- el encendido está desactivado y el vehículo no se encuentra en la posición **P**.

## Rebloqueo automático de los seguros

Si presiona el botón para sacar el seguro en el control remoto y no abre ninguna puerta en 45 segundos, se activarán los seguros del vehículo y la alarma. Puede activar o desactivar esta función mediante la pantalla de información. Véase **Pantallas Informativas** (página 94.)

## Función de bloqueo automático de los seguros

La función de bloqueo automático de los seguros trabará todas las puertas cuando:

- todas las puertas estén cerradas,
- el motor esté en marcha,
- ponga un cambio y el vehículo se empiece a desplazar, y
- el vehículo alcance una velocidad superior a 12 mph (20 km/h).

La función de bloqueo automático de los seguros se repite cuando:

- abra y luego cierre cualquier puerta mientras el motor esté encendido y la velocidad del vehículo sea 9 mph (15 km/h) o menos, y
- el vehículo luego alcance una velocidad superior a 12 mph (20 km/h).

## Función de desbloqueo automático de los seguros

La función de desbloqueo automático de los seguros destrabará todas las puertas cuando:

- el motor esté encendido, todas las puertas estén cerradas y el vehículo haya estado en movimiento a una velocidad superior a 12 mph (20 km/h),
- detenga el vehículo y apague el motor o lo conecte con accesorios, y
- abra la puerta del conductor en el transcurso de 10 minutos después de desactivar el encendido o conectarlo con accesorios.

**Nota:** *Los seguros de las puertas no se quitarán de forma automática si traba electrónicamente el vehículo después de haber apagado el motor y antes de abrir la puerta del conductor.*

## Activación o desactivación

**Nota:** *Puede activar o desactivar las funciones de bloqueo y desbloqueo automáticos de forma independiente.*

Puede activar o desactivar estas funciones mediante la pantalla de información, o bien puede solicitarle a un Concesionario Ford que lo haga por usted. Véase **Pantallas Informativas** (página 94.)

## Ingreso iluminado

Las luces interiores y las luces exteriores seleccionadas se encenderán cuando le saque el seguro a las puertas con el sistema de entrada remoto.

El sistema de ingreso iluminado apagará las luces si:

- el motor esté en marcha,
- presiona el botón para poner los seguros en el control remoto o
- después de 25 segundos de haberse encendido.

# Sistemas de bloqueo de puertas

Las luces no se apagarán si:

- las enciende con el control de luces o
- alguna puerta está abierta.

## Salida iluminada

Las luces interiores y las luces exteriores seleccionadas se encenderán cuando todas las puertas estén cerradas, apague el motor y retire la llave del encendido (solo para transmisor integrado a la llave).

Las luces se apagarán si todas las puertas permanecen cerradas y:

- transcurren 25 segundos,
- inserta la llave en el encendido (solo para transmisor integrado a la llave).
- presiona el botón **START/STOP** (solo llave de acceso inteligente).

## Economizador de batería

Si deja encendidas las luces de cortesía, las luces del techo o las ópticas delanteras, el economizador de batería las apagará 10 minutos después de que haya desactivado el encendido.

## Modo accesorio: economizador de batería para llaves de acceso inteligente (si está equipado)

Si deja el vehículo en estado de encendido en ejecución, este se apagará apenas detecte una cierta cantidad de drenaje de la batería o al cabo de 45 minutos.

## Baúl

### Con comando a distancia



Presione el botón dos veces en un lapso de tres segundos para abrir el baúl.

## Desde afuera del vehículo



E207425

Presione el botón de apertura que se encuentra sobre la patente para abrir el baúl. El vehículo debe estar destrabado o tener un transmisor de acceso inteligente a 3 pies (1 metro) o menos del capó.

## APERTURA SIN LLAVE (Si está equipado)

## TECLADO DE ACCESO SIN LLAVE SECURICODE™

El teclado está ubicado cerca de la ventanilla del conductor. No está visible hasta que lo toca y luego se ilumina para que pueda verlo y presionar los botones que correspondan.

# Sistemas de bloqueo de puertas

**Nota:** Si ingresa el código de acceso demasiado rápido en el teclado, la función de desbloqueo tal vez no funcione. Ingrese su código de acceso nuevamente de manera más lenta.

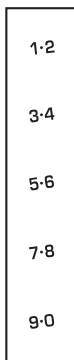

E138637

Puede usar el teclado para lo siguiente:

- trabar o destrabar las puertas,
- abrir el baúl,
- recordar las posiciones de memoria de los espejos y asientos (si están incluidas),
- programar y eliminar códigos de usuario,
- activar y desactivar la alarma antirrobo.

Puede utilizar el teclado con el código de acceso de 5 dígitos configurado de fábrica. El código está ubicado en la tarjeta del propietario en la guantera y está disponible en los Concesionarios Ford. También puede crear hasta cinco códigos personales de acceso de 5 dígitos.

## Programación de un código de acceso personal

Pasos para crear su propio código de acceso personal:

1. Ingrese el código configurado de fábrica.
2. Presione **1-2** en el teclado en menos de cinco segundos.
3. Ingrese su código personal de 5 dígitos. Debe ingresar cada número con menos de cinco segundos de espacio entre ellos.
4. Presione **1-2** en el teclado para guardar el código personal 1.

Las puertas se trabarán y destrabarán para confirmar que la programación se completó con éxito.

Repita los pasos 1 a 3 para programar más códigos personales de acceso. Luego, para el paso 4:

- presione **3-4** para guardar el código personal 2,
- presione **5-6** para guardar el código personal 3,
- presione **7-8** para guardar el código personal 4,
- presione **9-0** para guardar el código personal 5.

También puede programar un código personal de acceso con el sistema MyFord Touch (si está incluido).

## Consejos:

- No configure un código que tenga cinco números iguales.
- No use cinco números en orden secuencial.
- El código configurado de fábrica funcionará aun si configuró su propio código personal.

## Recordatorio de las posiciones de memoria (si están incluidas)

Los códigos de acceso programados recordarán las posiciones de memoria del conductor de la siguiente manera:

# Sistemas de bloqueo de puertas

- El código de acceso 1 recordará las posiciones de memoria del conductor 1.
- El código de acceso 2 recordará las posiciones de memoria del conductor 2.
- El código de acceso 3 recordará las posiciones de memoria del conductor 3.

**Nota:** Los códigos personales de acceso 4 y 5 no recordarán posiciones de memoria.

## Eliminación de un código personal

1. Ingrese el código configurado de fábrica de 5 dígitos.
2. Presione y suelte **1-2** en el teclado en menos de cinco segundos.
3. Presione y suelte **1-2** por dos segundos. Debe realizar esta acción en menos de cinco segundos después de completar el paso 2.

Todos los códigos personales se eliminan y solo el código de 5 dígitos configurado de fábrica funcionará.

## Función antiexploración

El teclado se pondrá en modo antiexploración si ingresa un código incorrecto siete veces (si presiona 35 botones consecutivos). Este modo deshabilita el teclado por un minuto y la luz del teclado parpadeará.

La función antiexploración se apagará luego de:

- un minuto de inactividad del teclado,
- presionar el botón de desbloqueo en el comando a distancia,
- activar el encendido,
- destrabar su vehículo usando el acceso inteligente.

## Traba y destraba de puertas

### Para destrabar la puerta del conductor

Ingrese el código configurado de fábrica de 5 dígitos o su código personal. Debe presionar cada número con menos de cinco segundos de espacio entre ellos. Las luces del interior se encenderán.

**Nota:** Todas las puertas se destrabarán si habilita el modo para destrabar de todas las puertas. Véase **Bloqueo y desbloqueo** (página 60).

### Para destrabar todas las puertas

Ingrese el código configurado de fábrica o su código personal, luego presione **3-4** dentro de cinco segundos.

### Para trabar todas las puertas

Mantenga presionado **7-8** y **9-0** al mismo tiempo (con la puerta del conductor cerrada). No necesita ingresar el código del teclado primero.

### Para abrir el baúl

Ingrese el código configurado de fábrica o su código personal, luego presione **5-6** dentro de cinco segundos.

### Para mostrar el código configurado de fábrica

#### Con transmisores integrados a la llave

**Nota:** Necesitará tener dos llaves pasivas antirrobo programadas para realizar este procedimiento.

Para mostrar el código configurado de fábrica en la pantalla de información:

1. Inserte la llave en el encendido y actívelo por unos segundos.
2. Desactive el encendido y saque la llave.
3. Inserte la segunda llave en el encendido y actívelo.

## Sistemas de bloqueo de puertas

Se mostrará el código configurado de fábrica por unos pocos segundos.

**Nota:** El código tal vez no se muestre hasta después de que se muestre algún otro mensaje.

### Con llave de acceso inteligente

**Nota:** Necesitará tener dos llaves de acceso inteligente programadas para realizar este procedimiento.

Para mostrar el código configurado de fábrica en la pantalla de información:

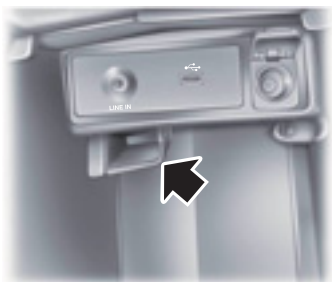

E147165

1. Inserte la primera llave programada en la ranura de resguardo dentro de la consola central. El anillo de la llave debe estar arriba con los botones orientados hacia la parte trasera.
2. Presione el botón **START/STOP** una vez y espere unos segundos.
3. Presione el botón **START/STOP** nuevamente y saque la llave.
4. Inserte la segunda llave programada en la ranura de resguardo, luego presione el botón **START/STOP**.

Aparecerá el código configurado de fábrica en la pantalla de información por unos pocos segundos.

**Nota:** El código tal vez no se muestre hasta después de que se muestre algún otro mensaje.

## DESBLOQUEO DEL BAÚL DESDE EL INTERIOR

### AVISOS

 Mantenga las puertas del vehículo y los compartimentos de equipaje trabados, y mantenga las llaves y trasmisores remotos lejos del alcance de los niños. Los niños sin supervisión pueden encerrarse en el baúl y corren peligro de lesionarse. Se debe enseñar a los niños que no deben jugar en el vehículo.

 No deje sin supervisión a los niños o animales dentro del vehículo. Los días calurosos, la temperatura en el baúl o interior del vehículo puede ascender muy rápidamente. La exposición de personas o animales a estas altas temperaturas, incluso por un periodo corto, puede causar la muerte o daños graves relacionados con el calor, incluyendo daño cerebral. Los niños pequeños corren mayor riesgo.

Su vehículo está equipado con una manija de apertura que sirve como medio de escape para niños y adultos si quedan encerrados dentro del compartimiento de equipaje.

Los adultos deben familiarizarse con el funcionamiento y ubicación de esta manija de apertura.

## Sistemas de bloqueo de puertas

---

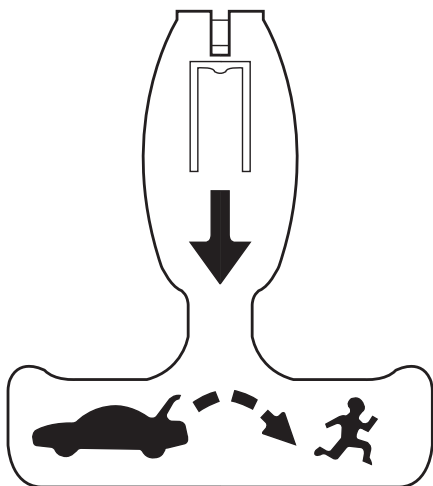

E144403

La manija está ubicada dentro del compartimiento de equipaje, ya sea en la puerta del compartimiento (tapa) o cerca de las luces traseras. Está compuesta de un material que brilla por horas en la oscuridad luego de haber estado expuesta a la luz del ambiente por un corto periodo.

Tire hacia afuera y hacia arriba la manija de la puerta del compartimiento de equipaje (tapa) para abrirlo desde adentro.

## SISTEMA PASIVO ANTIRROBO

**Nota:** El sistema no es compatible con los sistemas de arranque a distancia de repuesto que no son Ford. El uso de estos sistemas tal vez provoque problemas de arranque del vehículo y una pérdida de protección de seguridad.

**Nota:** Los objetos de metal, los dispositivos electrónicos o una segunda llave codificada en el mismo llavero, podrían causar problemas de arranque si se encuentran demasiado cerca de la llave en el momento de arrancar el vehículo. Evite que estos objetos entren en contacto con la llave codificada cuando arranque el vehículo. Si ocurre algún problema, apague el encendido, aleje todos los objetos que están en el llavero de la llave codificada y vuelva a arrancar el vehículo.

**Nota:** No deje una llave codificada duplicada dentro del vehículo. Cuando deje el vehículo, siempre quite las llaves y ponga el bloqueo a todas las puertas.

### SecuriLock®

El sistema ayuda a evitar que el vehículo se encienda, salvo que usted utilice una llave codificada programada para su vehículo. Si se utiliza una llave incorrecta, podría evitar que el vehículo arranque. Es posible que aparezca un mensaje en la pantalla de información.

Si no es posible arrancar el vehículo con una llave codificada correctamente, esto indica una falla. Es posible que aparezca un mensaje en la pantalla de información.

### Activación automática

El vehículo se activa inmediatamente después de apagar el encendido.

### Desactivación automática

El vehículo se desactiva al encenderlo con una llave codificada.

## Llaves de reemplazo

**Nota:** Su vehículo viene equipado con dos transmisores integrados a la llave o dos llaves de acceso inteligente.

El transmisor integrado a la llave funciona como control remoto y como llave de encendido programada para manejar todos los seguros y arrancar el vehículo.

La llave de acceso inteligente funciona como una llave programada que maneja la traba de la puerta del conductor y activa el acceso inteligente con un sistema de arranque con botón, así como un comando a distancia.

Si se pierden o roban los transmisores programados o las llaves codificadas SecuriLock estándar (solo transmisores integrados a la llave), y usted no cuenta con una llave codificada adicional, deberá remolcar el vehículo hacia un Concesionario Ford. Deberá borrar los códigos de la llave de su vehículo y programar nuevas llaves codificadas.

Guarde una llave programada adicional en un lugar seguro que no sea el vehículo para evitar cualquier inconveniente. Para adquirir llaves adicionales de reemplazo o de repuesto, consulte a su Concesionario Ford.

### Programación de un transmisor integrado a la llave de repuesto

**Nota:** Puede programar un máximo de ocho llaves codificadas para su vehículo. Los ocho transmisores pueden ser integrados a la llave.

Puede programar su propio transmisor integrado a la llave o las llaves codificadas SecuriLock estándar para su vehículo. Este procedimiento programará tanto el código de acceso del inmovilizador del vehículo como la porción de acceso a distancia del comando a distancia de su vehículo.



# Seguridad

---

Utilice únicamente transmisores integrados a la llave o llaves SecuriLock estándar.

Debe tener dos llaves codificadas programadas con anterioridad y la nueva llave no programada a su alcance. Vaya a un Concesionario Ford para obtener una llave de repuesto programada si no tiene dos llaves codificadas programadas con anterioridad.

Asegúrese de leer y comprender el procedimiento completo antes de comenzar.

1. Introduzca en el encendido la primera llave codificada programada previamente.
2. Active el encendido. Mantenga el encendido activado por al menos tres segundos, pero no más de 10 segundos.
3. Apague el encendido y saque la primera llave codificada del encendido.
4. Después de tres segundos, pero dentro de los 10 segundos después de desactivar el encendido, introduzca la segunda llave codificada con anterioridad en el encendido.
5. Active el encendido. Mantenga el encendido activado por al menos tres segundos, pero no más de 10 segundos.
6. Apague el encendido y saque la segunda llave codificada programada con anterioridad del encendido.
7. Después de tres segundos, pero dentro de los 10 segundos después de desactivar el encendido y sacar la llave codificada programada con anterioridad, introduzca la nueva llave no programada en el encendido.
8. Active el encendido. Mantenga el encendido activado por al menos seis segundos.
9. Retire la llave codificada programada recientemente del encendido.

Si la llave fue programada con éxito, hará arrancar su vehículo y manejará el sistema de acceso a distancia (si la nueva llave es un transmisor integrado a la llave).

Si la programación falló, espere 10 segundos y repita del paso 1 al 8. Si aún no puede programarla, lleve su vehículo a un Concesionario Ford.

## **Programación de una llave de acceso inteligente de repuesto**

**Nota:** *Puede programar un máximo de cuatro llaves de acceso inteligente para su vehículo.*

Debe tener dos llaves de acceso inteligente programadas con anterioridad dentro de su vehículo y las nuevas llaves de acceso inteligente no programadas a su alcance. Vaya a un Concesionario Ford para obtener una llave de repuesto programada si no tiene dos llaves programadas con anterioridad.

Asegúrese de que su vehículo esté apagado antes de realizar este procedimiento. Asegúrese de cerrar todas las puertas antes de comenzar y de que se mantengan cerradas durante el procedimiento. Lleve a cabo los pasos dentro de 30 segundos desde que comienza con la secuencia. Pare y espere por lo menos un minuto antes de comenzar otra vez si realiza algún paso fuera de la secuencia.

Asegúrese de leer y comprender el procedimiento completo antes de comenzar.

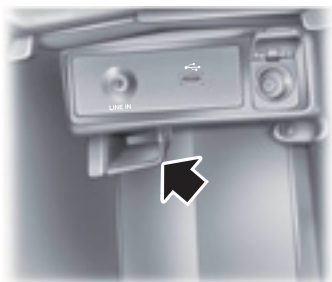

E147165

1. Inserte una llave de acceso inteligente programada en la ranura de resguardo de la consola central. El anillo de la llave debe estar arriba con los botones orientados hacia la parte trasera.
2. Espere 5 segundos y luego presione el botón **START/STOP**.
3. Saque la llave de acceso inteligente.
4. Dentro de los 10 segundos, inserte una segunda llave de acceso inteligente programada en la ranura de resguardo y presione el botón **START/STOP**.
5. Espere 5 segundos y luego presione el botón **START/STOP** nuevamente.
6. Saque la llave de acceso inteligente.
7. Espere 5 segundos, luego inserte la llave de acceso inteligente no programada en la ranura de resguardo y presione el botón **START/STOP**.

La programación se ha completado. Verifique que las funciones del comando a distancia se accionen y que su vehículo arranca con la nueva llave de acceso inteligente.

Si la programación falló, espere 10 segundos y repita del paso 1 al 7. Si aún no puede programarla, lleve su vehículo a su Concesionario Ford.

## ALARMA ANTIRROBO

El sistema le advertirá si alguien sin autorización ingresa en su vehículo. Se disparará si alguna puerta, el baúl o el capó se abre sin usar la llave, el comando a distancia o el sistema de apertura sin llave.

Las luces direccionales destellarán y la bocina sonará si alguien intenta ingresar sin autorización con la alarma activada.

Lleve todos los controles remotos a un Concesionario Ford si existe un posible problema de alarma en su vehículo.

### Activación de la alarma

La alarma se activará si no introduce una llave en su vehículo. Active los seguros del vehículo de manera electrónica para activar la alarma.

### Desactivación de la alarma

Desactive la alarma realizando alguna de las siguientes acciones:

- Sáquele el seguro a las puertas o al baúl por medio del comando a distancia o del sistema de apertura sin llave.
- Encienda o arranque su vehículo.
- Introduzca una llave en la puerta del conductor para quitar el seguro del vehículo, luego encienda su vehículo dentro de los 12 segundos.

**Nota:** Si presiona el botón de pánico del comando a distancia, apagará la bocina y las luces de señalización, pero no desactivará el sistema.

## AJUSTE DEL VOLANTE

### PELIGRO



No ajuste el volante con el vehículo en movimiento.

**Nota:** Asegúrese de estar sentado en la posición correcta. Véase **Modo correcto de sentarse** (página 122).

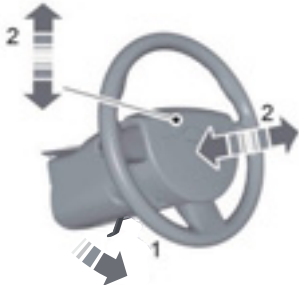

E157083

1. Desbloquee la columna de la dirección.
2. Ajuste el volante a la posición deseada.



E157084

3. Asegure la columna de la dirección.

## MANDO DEL SISTEMA DE AUDIO (Si está equipado)

Seleccione la fuente deseada en la unidad de audio.

Con el control, accione las siguientes funciones:

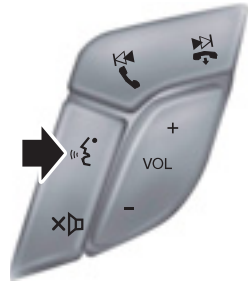

E168194

- A Subir volumen.
- B Bajar volumen.
- C Silenciar.
- D Control de voz.
- E Buscar hacia abajo o anterior.
- F Buscar hacia arriba o siguiente.

## MULTIMEDIA

Presione repetidas veces para desplazarse por las fuentes de audio disponibles.

### Buscar, Siguiente o Anterior

Presione el botón de búsqueda para:

- sintonizar la radio en la estación preseleccionada siguiente o anterior,
- reproducir la pista siguiente o anterior.

# Volante

Mantenga presionado el botón de búsqueda para:

- sintonizar la radio a la siguiente estación hacia arriba o hacia abajo en la banda de frecuencias,
- avanzar o retroceder rápidamente en una pista.

## CONTROL POR VOZ (Si está equipado)

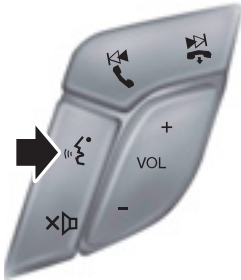

E168194

Presione el botón para activar o desactivar el control por voz.

## CONTROL DE VELOCIDAD CRUCERO

### Tipo 1

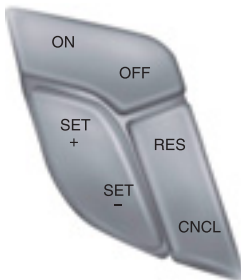

E197198

Véase **Control de velocidad crucero** (página 170).

## CONTROL DE PANTALLA INFORMATIVA



E144636

Véase **Pantallas informativas** (página 94).

## Funciones del control de la pantalla de información



E144811

Este control funciona del mismo modo que el control central del panel frontal.

Use este control para ajustar el lado derecho de la pantalla de información. Navegue por la pantalla y presione **OK** para seleccionar.

# Limpiaparabrisas y lavaparabrisas

## LIMPIAPARABRISAS

**Nota:** Descongele completamente el parabrisas antes de activar el limpiaparabrisas.

**Nota:** Asegúrese de apagar los limpiaparabrisas antes de entrar a un lavadero de autos.

**Nota:** Limpie el parabrisas y las escobillas del limpiaparabrisas si comienzan a dejar rayas o manchas. Si eso no resuelve el problema, reemplace las escobillas de los limpiaparabrisas.

**Nota:** No haga funcionar los limpiaparabrisas con el parabrisas seco. Esto puede rayar el vidrio, dañar las escobillas del limpiaparabrisas o quemar el motor del limpiaparabrisas. Siempre use los lavaparabrisas antes de limpiar el parabrisas seco.

## Barrido Intermitente

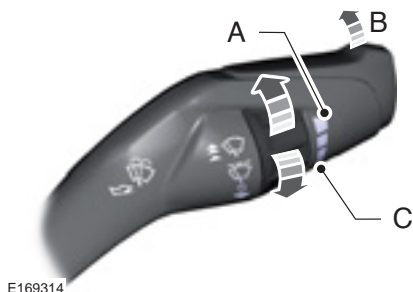

- A Intervalo de barrido más corto
- B Barrido intermitente
- C Intervalo de barrido más largo

Use el control giratorio para ajustar el intervalo de barrido intermitente.

## Limpiaparabrisas dependiente de la velocidad

Cuando aumenta la velocidad del vehículo, se reduce el lapso entre barridos de los limpiaparabrisas.

## LIMPIAPARABRISAS AUTOMÁTICO (Si está equipado)

**Nota:** Descongele por completo el parabrisas antes de encender los limpiaparabrisas.

**Nota:** Asegúrese de apagar los limpiaparabrisas antes de entrar a un lavadero de autos.

**Nota:** Limpie el parabrisas y las escobillas del limpiaparabrisas si comienzan a dejar rayas o manchas. Si eso no resuelve el problema, reemplace las escobillas de los limpiaparabrisas.

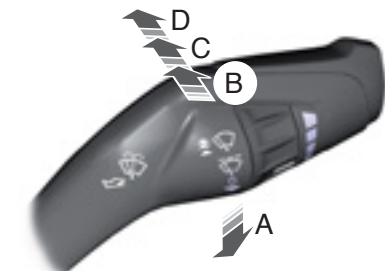

- A Un solo barrido
- B Barrido intermitente
- C Barrido normal
- D Barrido a alta velocidad

# Limpiaparabrisas y lavaparabrisas

**Nota:** Si enciende las luces automáticas junto con el limpiaparabrisas automático las luces bajas se encenderán automáticamente cuando el sensor de lluvia active el limpiaparabrisas continuamente.

**Nota:** Las condiciones de conducción húmedas o invernales, es decir, el camino tiene hielo, nieve o sal, pueden producir limpiezas y manchas inconsistentes e inesperadas.

En estas condiciones, puede realizar una de las siguientes acciones para mantener limpio el limpiaparabrisas:

- bajar la sensibilidad del limpiaparabrisas automático para reducir las manchas,
- colocar el limpiaparabrisas en velocidad normal o alta,
- apagar el limpiaparabrisas automático.

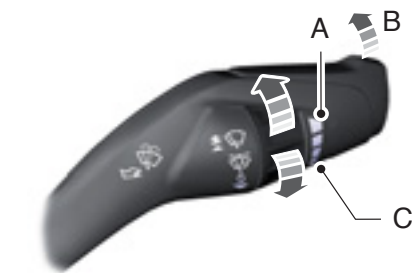

E169315

- A Sensibilidad más alta
- B Encender
- C Sensibilidad más baja

La función de limpiaparabrisas automático utiliza un sensor de lluvia. Lo encontrará en el área circundante al espejo interior. El sensor de lluvia monitorea la cantidad de humedad que se encuentra en el parabrisas y enciende automáticamente los limpiaparabrisas. Ajustará la velocidad de los limpiaparabrisas conforme a la cantidad de humedad que el sensor detecte en el parabrisas.

**Nota:** Esta función de limpiaparabrisas automático se configura automáticamente en encendido y permanece así hasta que la apaga en la pantalla de información. También puede volver a activar la función en cualquier momento. Véase **Pantallas Informativas** (página 94).

Use el control giratorio para ajustar la sensibilidad del sensor de lluvia. Ajuste el control en sensibilidad baja y los limpiaparabrisas se activarán cuando el sensor de lluvia detecte una gran cantidad de humedad en el parabrisas. Ajuste el control en sensibilidad alta y los limpiaparabrisas se activarán cuando el sensor de lluvia detecte una poca cantidad de humedad en el parabrisas.

**Nota:** Cuando configura el sistema de limpiaparabrisas en limpieza intermitente, y el sistema de limpiaparabrisas automático está encendido, la configuración de sensibilidad del limpiaparabrisas automático ajusta la velocidad del limpiaparabrisas de acuerdo con la humedad de este únicamente. Utilice la palanca del limpiaparabrisas para limpiarlo según sea necesario.

Mantenga la parte exterior del parabrisas limpia. El sensor de lluvia es muy sensible. Si el área alrededor del espejo está sucia, los limpiaparabrisas pueden funcionar si ingresa suciedad, humedad o insectos en estos.

# Limpiaparabrisas y lavaparabrisas

---

## LAVAPARABRISAS

**Nota:** No haga funcionar el lavaparabrisas si está vacío el depósito del lavaparabrisas. Podría causar que se sobrecaliente la bomba del lavaparabrisas.



E169316

Para usar el lavaparabrisas, tire de la palanca hacia usted.

Unos segundos después del lavado, se producirá un barrido para quitar todos los líquidos restantes del lavaparabrisas. Esta función puede activarse o desactivarse mediante la pantalla de información. Véase **Pantallas informativas** (página 94).

## INFORMACIÓN GENERAL

### Condensación en los conjuntos de luces

Las luces exteriores tienen respiraderos para compensar los cambios normales de la presión de aire.

Se puede producir condensación debido a ese diseño. A bajas temperaturas, cuando penetra aire húmedo en los conjuntos de luces a través de los respiraderos existe la posibilidad de que se produzca condensación. Cuando hay condensación normal, se puede formar una fina película de vaho en el interior del lente. A la larga, el vaho se despeja y sale a través de los respiraderos durante el funcionamiento normal.

El tiempo que toma el vaho en desaparecer podría ser de hasta 48 horas, en condiciones de clima seco.

Estos son ejemplos de condensación aceptable:

- La presencia de un vaho fino (sin rayas, marcas de goteo ni gotas grandes).
- El vaho cubre menos del 50% del lente.

Estos son ejemplos de condensación inaceptable:

- Acumulación de agua dentro de la luz.
- Rayas, marcas de goteo o gotas de agua grandes presentes en el interior del lente.

Si ve condensación inaceptable, solicite que un Concesionario Ford revise el vehículo.

## CONTROL DE LA ILUMINACIÓN



E142449

- A Apagado
- B Luces de estacionamiento, del tablero de instrumentos, de la patente y luces traseras
- C Faros

### Luces altas



E162679

Empuje la palanca hacia adelante para encender las luces altas.

Empuje otra vez la palanca hacia adelante o tírela hacia usted para apagar las luces altas.



## Destello manual de los faros



E162680

Empuje la palanca levemente hacia usted y suéltela para encender los faros.

## ENCENDIDO AUTOMÁTICO DE FAROS (Si está equipado)

### PELIGRO



La posición de luces automáticas puede no activar las ópticas delanteras en condiciones de visibilidad baja, como niebla diurna. Siempre asegúrese de que las ópticas delanteras estén en la posición automático o encendido, según corresponda, durante condiciones de visibilidad baja. Si no lo hace, se puede producir un choque.



E142451

Cuando el control de luces está en la posición de luces automáticas, las ópticas delanteras se encienden automáticamente en condiciones de poca luz o cuando el limpiaparabrisas está activado.

Si está equipado, las siguientes luces también se activan cuando el control de luces está en la posición de luces automáticas y las enciende en la pantalla de información:

- luces de conducción diurna configurables
- control automático de las luces altas
- control de óptica delantera adaptativo

Las ópticas delanteras permanecerán encendidas durante un tiempo después de desactivar el encendido. Use los controles de la pantalla de información para ajustar el tiempo de encendido de las ópticas delanteras. Véase **Pantallas informativas** (página 94).

**Nota:** Con las ópticas delanteras en la posición de luces automáticas, no puede encender las luces altas hasta que el sistema de luces automáticas encienda las luces bajas.

## Ópticas delanteras activadas por el limpiaparabrisas

Las ópticas delanteras activadas por el limpiaparabrisas se encienden dentro de los 10 segundos posteriores a activar el control de luces está en la posición de luces automáticas. Se apagan aproximadamente 60 segundos después de que desactive el limpiaparabrisas.

# Iluminación

Las ópticas delanteras no se encenderán cuando se activa el limpiaparabrisas:

- durante un barrido por niebla,
- cuando el limpiaparabrisas se activa para limpiar líquido limpiaparabrisas durante un lavado,
- si el limpiaparabrisas está en modo intermitente.

**Nota:** Si enciende las luces automáticas junto con el limpiaparabrisas automático, las ópticas delanteras se encenderán automáticamente cuando el limpiaparabrisas esté continuamente funcionando.

## REÓSTATO DE ILUMINACIÓN DEL CUADRO DE INSTRUMENTOS

**Nota:** Si desconecta la batería o si esta se descarga, los componentes iluminados cambiarán al ajuste máximo.

### Vehículos con faros antiniebla delanteros

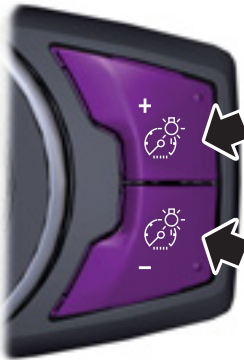

E132712

Presione varias veces o mantenga presionado hasta alcanzar el nivel deseado.

### Vehículos sin faros antiniebla delanteros



E165366

- A Presione varias veces o mantenga presionado para atenuar.
- B Presione varias veces o mantenga presionado para iluminar más.

### LUCES CON RETARDO DE SEGURIDAD

Después de haber girado el encendido a la posición OFF, puede encender los faros delanteros tirando la palanca de las luces de giro hacia usted. Escuchará un tono corto. Los faros delanteros se apagarán automáticamente después de tres minutos si hay alguna puerta abierta, o 30 segundos después de que se haya cerrado la última puerta. Puede cancelar esta característica tirando la palanca de las luces de giro hacia usted nuevamente o girando el encendido a la posición ON.

## ILUMINACIÓN DIURNA

### PELIGRO



Recuerde siempre encender los faros en situaciones de iluminación escasa o en condiciones meteorológicas adversas. El sistema no activa las luces traseras y puede que no proporcione una iluminación adecuada durante dichas condiciones. No encender las ópticas delanteras bajo las condiciones mencionadas podría producir un choque.

Para encender el sistema:

1. Gire el encendido a ON.
2. Gire el control de luces a la posición OFF o a la posición de encendido automático de luces.

## CONTROL DE ILUMINACIÓN DE FAROS AUTOMÁTICOS (Si está

equipado)

Si está lo suficientemente oscuro y no hay tráfico presente, el sistema encenderá automáticamente las luces altas. El sistema apagará las luces altas antes de encandilar a los demás conductores cuando detecte las luces de un vehículo que se aproxima, las luces traseras de un vehículo que va adelante o el alumbrado público. Las luces bajas permanecen encendidas.

**Nota:** Si considera que el control automático de luces altas no funciona correctamente, revise la parte del parabrisas ubicada frente a la cámara para comprobar que no haya interferencias. Se requiere una visión clara del camino para que el sistema funcione correctamente. Se debe reparar cualquier daño del área del parabrisas dentro del campo de visión de la cámara.

**Nota:** Si el sistema detecta una interferencia, como por ejemplo, excrementos de aves, salpicaduras de bichos, nieve o hielo, el sistema entrará al modo de luces bajas hasta que se elimine la interferencia. La pantalla del tablero de instrumentos también puede mostrar un mensaje para señalar que la cámara delantera está obstruida.

**Nota:** El polvo, la suciedad y las manchas de agua habituales del camino no afectarán el desempeño del sistema de luces altas automáticas. Sin embargo, en condiciones climáticas adversas o en época de frío, notará una disminución en la disponibilidad del sistema de luces altas automáticas, especialmente al arrancar el vehículo. Si desea cambiar el estado de las luces independientemente del sistema, puede encender o apagar las luces altas usando el interruptor multifunción. El control automático se restablecerá cuando las condiciones sean las adecuadas.

**Nota:** La modificación de la altura de marcha del vehículo, por ejemplo, el uso de neumáticos mucho más grandes, puede disminuir el desempeño de esta función.

Una cámara-sensor, instalada en el centro del parabrisas desde el lado interior, monitorea de manera continua las condiciones para decidir cuándo se deben encender o apagar las luces altas.

Cuando el sistema esté activo, las luces altas se encenderán si:

- el nivel de luz ambiente es lo suficientemente bajo,
- no hay tráfico delante del vehículo,
- la velocidad del vehículo supera aproximadamente los 39 km/h.

# Iluminación

Las luces altas se apagarán si:

- el sistema detecta las luces de un vehículo que se aproxima o las luces traseras del vehículo de adelante,
- la velocidad del vehículo disminuye aproximadamente a unos 27 km/h,
- el nivel de luz ambiente es lo suficientemente alto como para que las luces altas no sean necesarias,
- el sistema detecta lluvia, nieve o niebla extrema,
- la cámara está bloqueada.

## Activación del sistema

Encienda el sistema usando la pantalla de información y las luces automáticas.

Véase **Pantallas informativas** (página 94). Véase **Encendido automático de faros** (página 78).



E142451

Gire el interruptor del control de luces a la posición de luces automáticas.

## Anulación manual del sistema



E169254

Si el control automático ha activado las luces altas, empujar o tirar la palanca hará que las luces altas se anulen de manera temporal.

Use el menú de la pantalla de información para desactivar de forma permanente el sistema, o bien gire el control de iluminación de luces automáticas a luces.

## FAROS ANTINEBLA DELANTEROS (Si está equipado)



E142453

Presione el control para encender o apagar los faros antiniebla.

# Iluminación

Puede encender los faros antiniebla cuando el control de luces está en cualquier posición, excepto en Off (Apagado) y las luces altas no están encendidas.

## INTERMITENTES



E169255

Levante o baje la palanca para usar las luces de giro.

**Nota:** Mueva la palanca hacia arriba o hacia abajo para que las luces de giro destellen tres veces cuando desee indicar un cambio de carril.

## LUCES INTERIORES

Las luces se encenderán cuando:

- abra cualquiera de las puertas,
- presione un botón del comando a distancia,
- presione el botón A de la luz interior delantera.

### Luz interior delantera

**Nota:** Los botones de la luz interior delantera están en la consola del techo. La ubicación exacta de cada botón en la consola del techo depende de las funciones del techo, del techo solar y del protector solar con que cuente el vehículo.

**Nota:** Presione el botón B para desactivar la función de iluminación al abrir cualquier puerta. La luz indicadora se encenderá de color ámbar cuando desactive esta función. Cuando la función de iluminación al abrir las puertas esté desactivada y usted abra una puerta, la luz de cortesía y las luces de las puertas permanecerán apagadas. Presione nuevamente el botón B para restablecer la función de iluminación al abrir las puertas. La luz indicadora se encenderá de color azul cuando active esta función. Cuando la función de iluminación al abrir las puertas esté activada y usted abra una puerta, la luz de cortesía y las luces de las puertas se encenderán.

### Tipo 1



E184889

- A Luz del techo individual.
- B Botón de función de iluminación al abrir las puertas.
- C Botón de apagado de todas las luces.
- D Luz de techo individual.

# Iluminación

## Tipo 2



E192153

- A Botón de encendido de todas las luces.
- B Botón de función de iluminación al abrir las puertas.
- C Botón de apagado de todas las luces.
- D Luces de techo individuales.

Puede encender cada luz de lectura individual presionando el botón de luz individual correspondiente.

## Luz interior trasera (Si está equipado)



E169470

Puede encender las luces del techo presionando el botón correspondiente.

## LUZ AMBIENTE (Si está equipado)

El sistema de iluminación ambiente se ajusta mediante el sistema táctil.

# Ventanillas y espejos retrovisores

## APERTURA Y CIERRE GLOBALES

Con el comando a distancia, puede accionar las ventanillas con el encendido desactivado.

**Nota:** Puede activar o desactivar esta función mediante la pantalla de información, o bien puede consultar a un Concesionario Ford. Véase **Pantallas Informativas** (página 94).

**Nota:** Para accionar esta función, el relé de accesorios no debe estar activo.

## Apertura de las ventanillas

Solo puede abrir las ventanillas por un periodo corto después de destrabar el vehículo con el comando a distancia. Después de destrabar el vehículo, mantenga presionado el botón para destrabar del comando a distancia para abrir las ventanillas y el techo solar. Suelte el botón una vez que el movimiento comience. Presione el botón para destrabar nuevamente para detener el movimiento.

## Cierre de las ventanillas

### PELIGRO



Al cerrar las ventanillas y el techo solar, debe controlar que no tengan obstrucciones y asegurarse de que los niños las mascotas no estén cerca de las aberturas de las ventanillas.

Para cerrar las ventanillas y el techo solar, presione el botón para trabar del comando a distancia. Presione el botón para destrabar para detener el movimiento.

## ESPEJOS RETROVISORES EXTERIORES

### Espejos retrovisores exteriores eléctricos

#### PELIGRO



No ajuste los espejos mientras el vehículo está en movimiento.



E144073

- A Espejo del lado izquierdo
- B Control de ajuste
- C Espejo del lado derecho

Para ajustar un espejo, realice lo siguiente:

1. Seleccione el espejo que desea ajustar. El control se iluminará.
2. Ajuste la posición del espejo.
3. Presione el interruptor del espejo nuevamente.

### Espejos retrovisores exteriores plegables

Mueva el espejo hacia el cristal de la ventana. Asegúrese de enganchar completamente el espejo en su soporte cuando lo regresa a la posición original.

# Ventanillas y espejos retrovisores

## Espejos plegables eléctricos

### Plegue y despliegue manuales

Los espejos plegables eléctrico funcionan con el encendido activado.

**Nota:** *Puede hacer funcionar los espejos (inclinación y plegue de los espejos) durante varios minutos después de haber desactivado el encendido. Se desactivarán apenas abra una puerta.*



E168144

Presione el botón para plegar o desplegar los espejos.

Si presiona el interruptor nuevamente mientras los espejos están en movimiento, se detendrán y se dirigirán a la dirección opuesta.

**Nota:** *Cuando se usan los espejos con frecuencia durante un breve período, es posible que el sistema deje de funcionar durante un tiempo para evitar que se produzcan daños por sobrecalentamiento.*

## Espejos retrovisores exteriores térmicos (Si está equipado)

Véase **Función de memoria** (página 126).

## Memoria de los espejos (Si está equipado)

Puede guardar y recuperar las posiciones del espejo a través de la función de memoria. Véase **Función de memoria** (página 126).

## Función de atenuación automática

(Si está equipado)

El espejo exterior del lado del conductor se atenúa automáticamente cuando se enciende el espejo con atenuación automática interior.

## Espejos con indicadores de señal

(Si está equipado)

La parte externa de la carcasa del espejo parpadeará cuando encienda la señal de giro.

## ESPEJO RETROVISOR INTERIOR

### PELIGRO



No ajuste el espejo retrovisor cuando el vehículo esté en movimiento.

**Nota:** *No limpie la carcasa ni el cristal de los espejos retrovisores con productos abrasivos fuertes, combustible u otros productos de limpieza derivados del petróleo o el amoníaco.*

Puede ajustar el espejo retrovisor interior según sus preferencias. Algunos espejos tienen un punto de giro secundario. Esto le permite mover el espejo hacia arriba o hacia abajo y de lado a lado.

Tire de la pestaña que hay debajo del espejo retrovisor hacia usted para reducir el deslumbramiento en la noche.



# Ventanillas y espejos retrovisores

## Espejo de atenuación automática

(Si está equipado)

**Nota:** No bloquee los sensores en la parte delantera y trasera del espejo. Esto puede afectar el rendimiento del espejo. El pasajero trasero central o el apoyacabeza trasero central también puede bloquear la llegada de la luz al sensor.

El espejo se atenuará automáticamente para reducir el resplandor cuando se detectan luces brillantes que vienen desde atrás del vehículo. Volverá a la normalidad automáticamente cuando seleccione marcha atrás para asegurarse de que tenga una vista despejada de la parte trasera.

## PARASOLES



E138666

Gire la visera hacia la ventanilla lateral y extiéndala hacia atrás para obtener más sombra.

## Espejo del parasol





E162197

Levante la cubierta para encender la luz.

## TECHO SOLAR (Si está equipado)

### AVISOS

-  No deje a los niños solos en el vehículo ni les permita jugar con el techo solar. Podrían resultar gravemente heridos.
-  Al cerrar el techo solar, debe controlar que no tenga obstrucciones y asegurarse de que los niños y las mascotas no estén cerca de la abertura del mismo.

El protector solar corredizo se puede abrir o cerrar de forma manual cuando el techo solar está cerrado. Tire el protector solar hacia la parte delantera del vehículo para cerrarlo.

Los controles del techo solar están ubicados en la consola del techo y cuentan con la función de un solo toque para abrir y cerrar. Para detener el funcionamiento de esta función, vuelva a tocar el control.

# Ventanillas y espejos retrovisores

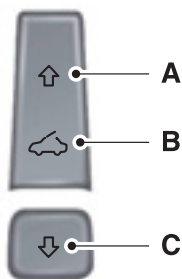

E144499

- A Abrir
- B Ventilar
- C Cerrar

## Apertura y cierre del techo solar

Para abrir el techo solar, presione (A). Se detendrá poco antes de la posición de apertura total.

**Nota:** Esta posición ayuda a reducir el ruido del viento o del rodamiento que se puede producir con el techo solar totalmente abierto. Para abrir el techo solar por completo, vuelva a presionar (A).

Para cerrar el techo solar, presione (C).

## Función de rebote

El techo solar se detendrá automáticamente y retrocederá una determinada distancia si detecta un obstáculo mientras se está cerrando.

Para desactivar esta función, mantenga presionado (C) por dos segundos luego de un evento de rebote.

## Ventilación con el techo solar

Para ventilar el vehículo con el techo solar, presione (B). Para cerrar el techo solar, presione (C).

# Cuadro de instrumentos

## Tipo 1

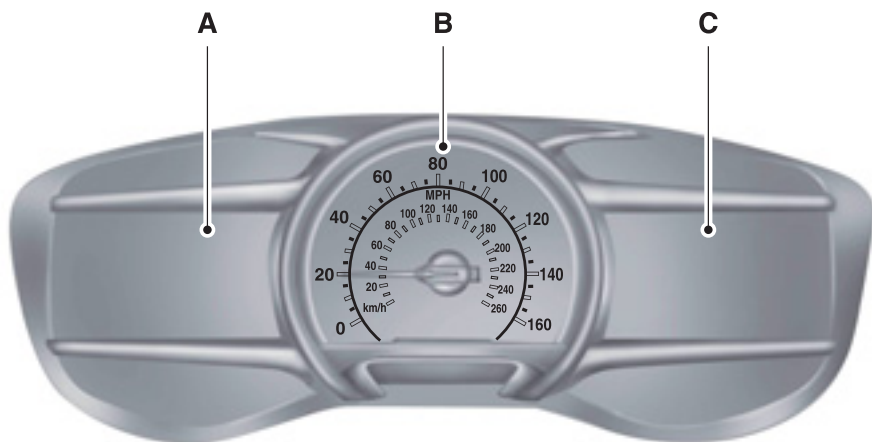

E144486

- A Pantalla de información izquierda
- B Velocímetro
- C Pantalla de información derecha Véase **Pantallas Informativas** (página 94).

### **Pantalla de información izquierda**

#### **Odómetro**

Esta ubicado debajo de la pantalla de información. Registra la distancia acumulada recorrida por el vehículo.

#### **Computadora de abordo**

Véase **Pantallas Informativas** (página 94).

### **Configuraciones y personalización del vehículo**

Véase **Pantallas Informativas** (página 94).

# Cuadro de instrumentos

## Medidor de la temperatura del líquido refrigerante del motor

Muestra la temperatura del refrigerante del motor. A temperaturas normales de funcionamiento, la aguja permanecerá en la zona central. Si la aguja llega a la sección roja, esto significa que el motor se está sobrecalentando. Detenga el motor, desactive el encendido y determine la causa una vez que el motor se haya enfriado.

**Nota:** No vuelva a arrancar el motor hasta haber resuelto la causa del sobrecalentamiento

### PELIGRO



Nunca quite el tapón del depósito del líquido refrigerante mientras el motor está caliente o en funcionamiento.

## Medidor de combustible

**Nota:** El medidor de combustible puede variar ligeramente cuando el vehículo está en movimiento o en una pendiente.

Gire el encendido a ON. El medidor de combustible indicará aproximadamente cuánto combustible hay en el tanque. La flecha adyacente al símbolo del surtidor de combustible indica en qué lado del vehículo está ubicada la tapa de llenado de combustible.

La aguja debe moverse hacia la letra F cuando vuelva a cargar combustible al vehículo. Si luego de cargar combustible la aguja apunta hacia la letra E, debe hacer revisar el vehículo pronto.

Luego de cargar combustible es normal observar cierta variación en la posición de la aguja:

- Es posible que la aguja demore un corto tiempo hasta llegar a la posición de tanque lleno luego de salir de la estación de servicio. Esto es normal y depende de la inclinación del pavimento en la estación de servicio.
- La cantidad de combustible suministrada en el tanque es un poco inferior o superior a lo que indica el medidor. Esto es normal y depende de la inclinación del pavimento en la estación de servicio.
- Si el surtidor de combustible de la estación de servicio se detiene antes de que el tanque esté lleno, pruebe otro surtidor de combustible.
- Hay una pequeña reserva de combustible restante en el tanque cuando el medidor de combustible indica que está vacío.

## Recordatorio de nivel bajo de combustible

El recordatorio de nivel bajo de combustible se activa cuando la distancia para alcanzar el nivel de vacío es de aproximadamente 50 millas (80 km).

### Variaciones:

**Nota:** El recordatorio de nivel bajo de combustible puede activarse en cualquier posición que indique el medidor de combustible según la configuración del consumo de combustible. Esta variación es normal.

# Cuadro de instrumentos

## INDICADORES Y LUCES DE ADVERTENCIA

Las siguientes luces de advertencia e indicadores lo alertarán de una condición del vehículo que puede volverse grave. Al arrancar el vehículo, se encenderán algunas luces a fin de comprobar su correcto funcionamiento. Si alguna de las luces permanece encendida después de arrancar el vehículo, observe la luz de advertencia del sistema correspondiente para obtener información adicional.

**Nota:** Algunos indicadores de advertencia aparecen en la pantalla de información y funcionan del mismo modo que una luz de advertencia, pero no se muestran al encender el vehículo.

### Sistema de frenos antibloqueo



Si se enciende estando el vehículo en funcionamiento, esto es señal de una falla. Seguirá con el sistema de frenos normal (sin ABS), a menos que también se encienda la luz de advertencia del sistema. Haga que un Concesionario Ford revise el sistema.

### Batería



Si esta luz se enciende mientras conduce, esto indica que existe una falla. Desactive todo el equipo eléctrico que no sea necesario y solicite de inmediato que un Concesionario Ford revise el sistema.

### Sistema de frenos



Se enciende cuando usted aplica el freno de estacionamiento con el encendido activado.

Si se enciende cuando el vehículo está en funcionamiento, compruebe que no esté activado el freno de estacionamiento. Si el freno de estacionamiento no está activado, es señal de que el nivel de líquido para frenos está bajo o que hay una falla en el sistema de frenos. Solicite de inmediato que un Concesionario Ford revise el sistema.

### PELIGRO



Es peligroso conducir el vehículo con la luz de advertencia encendida. Se puede producir una disminución importante en el rendimiento de los frenos. Le tomará más tiempo detener el vehículo. Solicite de inmediato que un Concesionario Ford revise el sistema. Manejar grandes distancias con el freno de estacionamiento accionado puede hacer que los frenos fallen, con el riesgo de sufrir lesiones personales.

### Control de velocidad crucero (Si está equipado)



Se encenderá cuando active esta función.

### Luces direccionales



Se encenderá cuando se activen las luces de giro izquierda o derecha o las luces intermitentes de emergencia se enciendan. Si las luces permanecen encendidas o parpadean más rápido, verifique que no haya una lámpara quemada. Véase **Cambio de lámparas** (página 219).

# Cuadro de instrumentos

## Puerta mal cerrada



Muestra cuando el encendido está activado y alguna puerta no está completamente cerrada.

## Freno de mano electrónico



Se encenderá cuando el freno de mano electrónico tenga una falla.

## Temperatura del refrigerante de motor



Se encenderá cuando la temperatura del refrigerante del motor sea alta. Detenga el vehículo tan pronto como sea posible, apague el motor y deje que se enfríe.

## Aceite del motor



Quando se enciende con el motor encendido o mientras usted conduce, indica una falla. Detenga el vehículo tan pronto como sea seguro hacerlo y apague el motor. Compruebe el nivel de aceite del motor. Véase **Comprobación del aceite de motor** (página 206).

**Nota:** No reanude su viaje si se enciende a pesar de que el nivel del aceite es correcto. Solicite de inmediato que un Concesionario Ford revise el sistema.

## Abrochar el cinturón de seguridad



Se iluminará y también sonará una alarma como recordatorio para que se abroche el cinturón. Véase **Señal de aviso del cinturón de seguridad** (página 34).

## Airbag delantero



Si no se enciende al arrancar el vehículo, continúa parpadeando o permanece encendida, indica una falla. Haga que un Concesionario Ford revise el sistema.

## Faros antiniebla delanteros (Si está equipado)



Este se enciende cuando enciende los faros antiniebla delanteros.

## Luz alta



Se encenderá cuando se enciendan las luces altas de los faros. Destellará cuando utilice el destellador de los faros.

## Capó abierto



Muestra cuando el encendido está activado y el capó no está completamente cerrado.

## Asistencia para mantenerse en el carril (Si está equipado)



Se enciende cuando el sistema para mantenerse en el carril está activado.

## Nivel bajo de combustible



Se encenderá cuando el nivel de combustible sea bajo o el tanque de combustible esté casi vacío. Vuelva a cargar combustible tan pronto como sea posible.

## Cuadro de instrumentos

### Indicador de advertencia de presión de neumáticos baja



Se encenderá cuando la presión del neumático sea baja. Si la luz permanece encendida cuando el motor está en marcha o

cuando conduce, revise la presión de los neumáticos tan pronto como sea posible.

También se encenderá temporalmente cuando active el encendido para comprobar que la luz funciona. Si no se enciende cuando activa el encendido, o comienza a destellar en cualquier momento, haga que un Concesionario Ford revise el sistema.

### Luces de estacionamiento



Se encenderá cuando encienda las luces de posición.

### Falla del tren motriz



Se enciende cuando se detecta una falla en el tren motriz o en la AWD. Comuníquese de

inmediato con un Concesionario Ford.

### Revisión pronta del motor



Si la luz indicadora de revisión pronta del motor permanece encendida luego de encender el

motor, significa que el Sistema de diagnóstico a bordo (OBD) detectó una falla del sistema de control de emisiones del vehículo. Consulte Sistema de diagnóstico a bordo (OBD) en el capítulo Combustible y reabastecimiento para obtener más información sobre la revisión del vehículo. Véase **Sistema de control de emisiones** (página 143).

Si la luz parpadea, se está produciendo una falla en el motor que podría dañar el catalizador. Conduzca de manera moderada (evite aceleraciones y desaceleraciones bruscas) y haga revisar su vehículo inmediatamente.

### PELIGRO



En condiciones de falla de encendido del motor, las temperaturas excesivas del escape podrían dañar el catalizador, el sistema de combustible, alfombras del piso interior u otros componentes del vehículo, lo que podría provocar un incendio. Solicite de inmediato que un Concesionario Ford revise el vehículo.

La luz indicadora de revisión pronta del motor se enciende cuando se activa el encendido antes del arranque del motor para revisar la lámpara y para indicar si el vehículo está preparado para una prueba de Inspección/Mantenimiento (I/M).

Generalmente, la luz de revisión pronta del motor permanecerá encendida hasta que el motor se gire, y luego se apagará si no existe ninguna falla. Sin embargo, si la luz de revisión pronta del motor parpadea ocho veces luego de 15 segundos, significa que el vehículo no está preparado para la prueba de I/M. Véase **Sistema de control de emisiones** (página 143).

### Control de estabilidad



Destella cuando el sistema está activo. Si permanece encendida o no se enciende al activar el encendido, indica una falla. Durante una falla, el sistema se apagará. Solicite de inmediato que un Concesionario Ford revise el sistema. Véase **Uso del control de estabilidad** (página 158).

# Cuadro de instrumentos

---

## Control de la estabilidad apagado



Se enciende cuando desactiva el sistema. Se apagará cuando usted vuelva a encender el sistema o cuando desactive el encendido. Véase **Uso del control de estabilidad** (página 158).

## Tapa del baúl abierta



Muestra cuando el encendido está activado y la tapa del baúl no está completamente cerrada.

## SEÑALES ACÚSTICAS DE AVISO E INDICADORES

### Señal de aviso de llave en encendido

Suena cuando abre la puerta del conductor y la llave queda en el encendido.

### Señal de aviso sin llave (Si está equipado)

La bocina suena dos veces cuando sale del vehículo con la llave de acceso inteligente, luego de que se cierra la última puerta y el vehículo sin llave está en la posición RUN (MARCHA) para indicar que el vehículo permanece encendido.

### Señal de aviso de ópticas delanteras encendidas

Suena cuando usted saca la llave del encendido y abre la puerta del conductor y las ópticas delanteras y las luces de posición quedaron encendidas.

## Señal de aviso de freno de mano activado

Suena cuando el freno de mano está activado y el vehículo está en movimiento. Si la señal de aviso no desaparece después de soltar el freno de estacionamiento, lleve el vehículo de inmediato a un Concesionario Ford para que lo revise.



# Pantallas informativas

## INFORMACIÓN GENERAL

### PELIGRO

 Conducir mientras está distraído puede ocasionar la pérdida de control del vehículo, un choque y lesiones. Le recomendamos enfáticamente que tenga extrema precaución cuando utilice cualquier dispositivo que pudiera distraerlo mientras conduce. Su principal responsabilidad es la operación segura del vehículo. No recomendamos el uso de dispositivos portátiles mientras maneja y se sugiere el uso de sistemas operados por voz cuando sea posible. Asegúrese de conocer todas las leyes locales correspondientes que puedan afectar el uso de dispositivos electrónicos mientras conduce.

**Nota:** *Su vehículo puede o no estar equipado con todos los mensajes que se mencionan en este capítulo. Su vehículo no mostrará mensajes de los sistemas con los que no esté equipado.*

Se pueden controlar varios sistemas en el vehículo a través de los controles de la pantalla de información que se encuentran en el volante. La información correspondiente se muestra en la pantalla de información.

## Controles de la pantalla de información

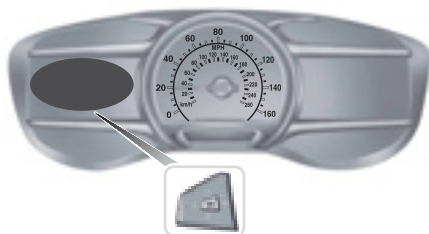

E144638

- Presione el botón de flecha hacia arriba y el botón de flecha hacia abajo para desplazarse y resaltar las opciones dentro de un menú.
- Presione el botón de flecha derecha para ingresar a un submenú.
- Presione el botón de flecha izquierda para salir de un menú.
- En cualquier momento, mantenga presionado el botón de flecha izquierda para regresar a la pantalla del menú principal (botón Escape).
- Presione el botón **OK** (Aceptar) para seleccionar y confirmar ajustes o mensajes.

### Menú principal

En la barra del menú principal ubicada a la izquierda de la pantalla de información, puede seleccionar una de las siguientes categorías:

- Modo de pantalla
- Viaje 1 y 2
- Rendimiento del combustible
- Asistencia al conductor
- Ajustes

# Pantallas informativas

Desplácese por las categorías para seleccionar una de ellas y luego presione la tecla de flecha derecha u **OK** para ingresar a esa categoría. Presione la tecla de flecha izquierda según sea necesario para regresar al menú principal.

## Modo de pantalla

Utilice los botones de flecha hacia arriba/abajo para seleccionar una de las siguientes opciones de pantalla.

Modo de pantalla	Opción 1	Opción 2	Opción 3	Opción 4
XXX mi (km) hasta vacío	X	X	-	-
Medidor de combustible	X	X	X	X
Tacómetro circular	-	-	X	X
Tacómetro vertical	-	X	-	-
Medidor de la temp. del líquido refrigerante del motor	-	-	-	X

- XXX mi (km) hasta vacío: indica la distancia aproximada que el vehículo recorrerá.
- Medidor de combustible: indica aproximadamente cuánto combustible queda en el tanque. El medidor de combustible puede variar ligeramente cuando el vehículo está en movimiento o en una pendiente. Cuando el nivel de combustible baje, el indicador de nivel cambiará a ámbar. Cuando el nivel de combustible baje considerablemente, el indicador de nivel cambiará a rojo. Nota: cuando se usa una MyKey®, las advertencias de combustible bajo aparecerán antes. El ícono y la flecha de combustible indican en qué lado del vehículo se encuentra ubicada la tapa de carga de combustible.
- Tacómetro circular: indica la velocidad del motor en revoluciones por minuto. Conducir con el indicador del tacómetro continuamente en la parte superior de la escala podría dañar el motor. Durante el uso de la transmisión automática SelectShift (SST), el cambio actualmente seleccionado aparecerá en la pantalla.
- Medidor de temperatura del líquido refrigerante del motor: indica la temperatura del líquido refrigerante del motor. A temperaturas normales de funcionamiento, el indicador de nivel estará en el rango normal. Si la temperatura del líquido refrigerante del motor supera el rango normal, detenga el vehículo apenas sea seguro hacerlo, apague el motor y deje que este se enfríe.

## Viaje 1 y 2

Puede acceder al menú usando el control de la pantalla de información.

**Nota:** Es posible que algunas opciones tengan una apariencia distinta o que no aparezcan si se trata de elementos opcionales.

# Pantallas informativas

## Viaje 1 y 2

Todos los valores

Todos los valores: muestra todos los valores de los viajes ( Temporizador de viaje, Odómetro del viaje y Combustible promedio).

- Odómetro del viaje: muestra la distancia acumulada del viaje.
- Temporizador de viaje: el temporizador se detiene cuando apaga el motor, y se restablece cuando lo arranca.
- Combustible promedio: muestra el rendimiento promedio del combustible de un viaje determinado.

**Nota:** Puede restablecer la información del viaje al mantener presionado el botón **OK** ubicado en los controles izquierdos en el volante.

## Rendimiento del combustible

Utilice las flechas izquierda y derecha para seleccionar la pantalla de rendimiento del combustible deseada.

### Rendimiento del combustible

Rendimiento de combustible instantáneo: mantenga presionado OK para restablecer la función.

Historial de combustible

Velocidad promedio: mantenga presionado OK para restablecer la función.

- Rend. del combustible inst.: muestra un gráfico visual del rendimiento del combustible instantáneo, el rendimiento promedio del combustible y la distancia hasta vacío.
- Historial de combustible: muestra un gráfico de barras del historial de combustible para los últimos 30 minutos, el rendimiento promedio del combustible y la distancia hasta vacío.
- Velocidad promedio: muestra la velocidad promedio del vehículo desde que la función se restableció por última vez.

**Nota:** Puede restablecer el rendimiento de combustible promedio al mantener presionado el botón **OK** ubicado en los controles izquierdos del volante.

## Asistencia al conductor

En este modo, puede configurar diferentes opciones de configuración del conductor.

**Nota:** Algunos elementos son optativos y es posible que no aparezcan.

# Pantallas informativas

---

<b>Asistencia al conductor</b>		
Control de tracción: márkuelo para activarlo o desmárkelo para desactivarlo.		
Alerta para el conductor	Alerta para el conductor o pantalla de alerta para el conductor	
Sistema de mantenimiento de carril	Modo	Alerta, ayuda o ambos
	Intensidad	Alta, normal o baja
Asistencia de estacionamiento frontal: márkuelo para activarlo o desmárkelo para desactivarlo.		
Asistencia de estacionamiento trasero: márkuelo para activarlo o desmárkelo para desactivarlo.		

## Ajustes

En este modo, puede configurar diferentes opciones de configuración del conductor.

**Nota:** *Algunos elementos son optativos y es posible que no aparezcan.*

## Pantallas informativas

<b>Ajustes</b>		
Vehículo	Motor automático desactivado: márkuelo para activarlo o desmárkelo para desactivarlo.	
	Ingreso/Salida fácil: márkuelo para activarlo o desmárkelo para desactivarlo.	
Luces	Luces altas automáticas: márkuelo para activarlo o desmárkelo para desactivarlo.	
	Demora de encendido automático de luces	Desactivado o XX segundos
Traba	Bloqueo automático: márkuelo para activarlo o desmárkelo para desactivarlo.	
	Desbloqueo automático: márkuelo para activarlo o desmárkelo para desactivarlo.	
	Bloqueo fallido: márkuelo para activarlo o desmárkelo para desactivarlo.	
	Desbloqueo remoto	Todas las puertas o la puerta del conductor primero
	Inhibidor de interruptores: márkuelo para activarlo o desmárkelo para desactivarlo.	
Rest. de vida útil del aceite	XXX %: mantenga presionado OK para restablecer la función.	
Arranque Remoto	Control de climatización	Configuraciones automáticas o últimas
	Asientos	Automático o apagado
	Duración	5, 10 o 15 minutos
	Sistema: márkuelo para activarlo o desmárkelo para desactivarlo.	
Ventani-llas	Abrir remotamente o cerrar remotamente	
Limpia-parabrisas	Limpieza de cortesía o sensor de lluvia	

## Pantallas informativas

<b>Ajustes</b>		
MyKey	Crear una MyKey	Mantenga presionado OK para crear una MyKey.
	No molestar	Encendido o apagado
	Control de tracción	Siempre activado o seleccionado por el usuario
	Velocidad MÁX.	Seleccione la velocidad deseada o desactivado
	Recordatorio de velocidad	Seleccione la velocidad deseada o desactivado
	Limitador de volumen: márkelo para activarlo o desmárkelo para desactivarlo.	
	Borrar MyKeys	Mantenga presionado OK para borrar todos los MyKey

## Pantallas informativas

Ajustes		
Configuración de pantalla	Distancia	Millas y galones, l/100 km o km/l
	Pantalla del medidor	Medidor de combustible o combustible + tacóm.
	Temperatura	(°) Fahrenheit o (°) Centígrados
	Idioma	Seleccione el ajuste que corresponda

### MENSAJES DE INFORMACIÓN

**Nota:** Según las opciones con que cuente el vehículo, no todos los mensajes aparecerán o estarán disponibles. Se pueden abreviar o acortar algunos mensajes según el tipo de tablero que tenga.



E144636

Presione el botón OK para confirmar que desea eliminar algunos mensajes de la pantalla de información. Algunos mensajes desaparecerán automáticamente, luego de un breve período..

Algunos mensajes deben confirmarse antes de que pueda acceder a los menús.

# Pantallas informativas

---

## Estacionamiento activo

Mensaje	Acción
Falla del asistente para estacionar activo	El sistema requiere de mantenimiento debido a una falla. Haga que un Concesionario Ford revise el sistema.

## AdvanceTrac®

Mensaje	Acción
Servicio AdvanceTrac	El sistema detecta una falla que se debe a un sensor bloqueado.
AdvanceTrac apagado/encendido	El control de tracción se encendió o se apagó.

## Airbag

Mensaje	Acción
Sensor ocupante BLOQUEADO Retirar objetos cerca asiento pasajero	El sistema detecta una falla que se debe a un sensor bloqueado. Retire el bloqueo.

## Alarma

Mensaje	Acción
Alarma vehículo p/ desactivar alarma, encienda el vehículo	La alarma se encendió debido a un ingreso no autorizado. Véase <b>Alarma antirrobo</b> (página 71).



## Pantallas informativas

### Apagado automático del motor

Mensaje	Acción
Apagado motor en XX segundos	El motor está preparándose para apagarse.
El motor se apagará para ahorrar comb.	El motor se ha apagado para ayudar a aumentar el rendimiento del combustible.
Apagado motor en XX segundos Pres. OK p/can.	El motor está preparándose para apagarse. Puede presionar el botón izquierdo OK en el control del volante para cancelar el apagado.

### Batería y sistema de carga

Mensaje	Acción
Revisar sistema carga	El sistema de carga necesita mantenimiento. Si la advertencia persiste o continúa encendiéndose, comuníquese con un Concesionario Ford lo antes posible.
Opción "Baja batería" apagada temporal	El sistema de administración de batería detecta una condición de bajo voltaje extendida. El vehículo desactivará varias funciones para conservar batería. Apague la mayor parte de las cargas eléctricas que pueda lo antes posible para mejorar el voltaje del sistema. Si se ha recuperado el voltaje del sistema, las funciones deshabilitadas funcionarán normalmente de nuevo.
Apague el interruptor de ignición para ahorrar batería	El sistema de administración de batería determina que esta tiene poca carga. Desactive el encendido lo antes posible para proteger la batería. Este mensaje se borrará una vez que reinicie el vehículo y la batería esté cargada. Apagar cargas eléctricas innecesarias permitirá que la batería se cargue más rápido.

## Pantallas informativas

---

### Puertas y seguros

<b>Mensaje</b>	<b>Acción</b>
Puerta X abierta	Las puertas que se indican no están completamente cerradas.
Tapa baúl abierta	El compartimiento de equipaje no está completamente cerrado.
Capó abierto	El capó no está completamente cerrado.
Modo de seguridad de inhibición de interruptores	El sistema ha deshabilitado los interruptores de las puertas.
Seguro para niños averiado Revisar	Hay una falla en el sistema del seguro para niños. Comuníquese con un Concesionario Ford lo antes posible.
Código XXXXX del teclado de fábrica	El código del teclado de fábrica aparece en la pantalla de información después de que el sistema restablece el teclado.

# Pantallas informativas

---

## Alerta para el conductor

Mensaje	Acción
Driver Alert Descanse ahora	Deténgase y descanse apenas sea seguro hacerlo.
Driver Alert Descanso sugerido	Tómese un descanso pronto.

## Combustible

Mensaje	Acción
Poco combustib.	Recordatorio temprano sobre una condición de combustible bajo.
Revise la entrada de llenado de combustible	Es posible que la entrada de llenado de combustible no esté correctamente cerrada.

## Asistencia de arranque en pendientes

Mensaje	Acción
Arranque en pend. no disponible	La ayuda de arranque en pendiente no está disponible. Consulte a un Concesionario Ford. Véase <b>Asistencia de arranque en pendientes</b> (página 154).

## Llaves y acceso inteligente

Mensaje	Acción
Presione el freno para ARRANCAR	Es un recordatorio que le indica que debe pisar el freno mientras arranca el vehículo.
No detectó la llave	El sistema no detecta una llave en el vehículo. Véase <b>Arranque sin llave</b> (página 135).
Arranca ahora o use llave	Presionó el botón de arranque o detención para apagar el motor y el vehículo no detecta la llave de acceso inteligente dentro del mismo.
Encendido activado	El vehículo está en el estado de encendido activado.
Falla del sistema de arranque	Hay un problema con el sistema de arranque del vehículo. Consulte a un Concesionario Ford para repararlo.

## Pantallas informativas

<b>Mensaje</b>	<b>Acción</b>
Presionar freno y embrague para arrancar	Es un recordatorio que le indica que debe pisar el freno y el embrague mientras arranca el vehículo.
Presionar freno para arrancar	Es un recordatorio que le indica que debe pisar el embrague mientras arranca el vehículo.
Programación exitosa de la llave	Programó una llave de acceso inteligente correctamente en el sistema.
Falla de programación de la llave	No programó una llave de acceso inteligente correctamente en el sistema.
Número máx. de llaves programadas	Programó la cantidad máxima de llaves en el sistema.
No se programaron suficientes llaves	No programó la cantidad suficiente de llaves en el sistema.
Batería de llave baja Reemplace	La batería de la llave tiene un nivel bajo. Cambie la batería lo antes posible.
No se pudo programar la llave	Se intentó programar una llave de repuesto usando dos llaves existentes.
Motor encendido	Es un recordatorio de que usted está saliendo del vehículo y el motor está encendido.

### Sistema de mantenimiento de carril

<b>Mensaje</b>	<b>Acción</b>
Sist. de mantenimiento de carril Falla Requiere servicio	Se ha producido una falla en el sistema. Comuníquese de inmediato con un Concesionario Ford.
Cámara delantera no disponible temporalmente	El sistema ha detectado una condición que provocó que este no se encuentre disponible temporalmente.
Cámara delantera Baja visibilidad Limpie cubierta	El sistema ha detectado una condición que requiere la limpieza del parabrisas para que funcione correctamente.
Cámara delantera averiada Revisar	Se ha producido una falla en el sistema. Comuníquese de inmediato con un Concesionario Ford.
Mantener manos sobre el volante	El sistema le solicita que mantenga las manos en el volante de dirección.

# Pantallas informativas

## Mantenimiento

Mensaje	Acción
Presión del aceite del motor BAJA	Detenga el vehículo tan pronto como sea seguro hacerlo y apague el motor. Compruebe el nivel de aceite. Si la advertencia persiste o continúa encendiéndose con el motor en funcionamiento, comuníquese con un Concesionario Ford lo antes posible.
Cambiar aceite del motor de inmediato	La vida útil del aceite del motor restante es del 10 % o menos. Véase <b>Comprobación del aceite de motor</b> (página 206).
Cambio aceite requerido	La vida útil del aceite que queda es del 0 %. Véase <b>Comprobación del aceite de motor</b> (página 206).
Nivel de líquido para frenos BAJO	El nivel de líquido para frenos es bajo, inspeccione el sistema de frenos de inmediato. Véase <b>Comprobación del líquido de frenos y embrague</b> (página 212).
Revisar el sistema de frenos	El sistema de frenos necesita mantenimiento. Detenga el vehículo en un lugar seguro. Consulte a un Concesionario Ford.
Temperat. excesiva refrigerante motor	La temperatura del refrigerante del motor es excesivamente alta. Detenga el vehículo en un lugar seguro y deje que el motor se enfríe. Si el problema persiste, póngase en contacto con un Concesionario Ford. Véase <b>Comprobación del líquido refrigerante de motor</b> (página 208).
Potencia reducida motor enfriando	El motor redujo la potencia para contribuir a reducir la temperatura alta del motor.
Modo de transporte/fábrica	El vehículo aún se encuentra en el modo de transporte o de fábrica. Es posible que esto impida que algunas funciones funcionen correctamente. Consulte a un Concesionario Ford.
Consulte el Manual.	El tren motriz necesita reparación porque tiene una falla.

## Pantallas informativas

### MyKey

Mensaje	Acción
MyKey no ha sido creada	No puede programar una MyKey.
MyKey activa Conducir con cuidado	MyKey está activa.
Veloc. limitada a XX km/h/mph	Cuando enciende el vehículo y usa una MyKey, visualizará un mensaje que indica que el límite de velocidad de MyKey está activado.
Cerca de velocidad máxima de vehículo	Está usando una MyKey, el límite de velocidad de MyKey está activado y la velocidad del vehículo se aproxima a las 80 mph (130 km/h).
Vehículo a veloc. máx. programada en MyKey	Ha alcanzado el límite de velocidad establecido para MyKey.
Verificar velocidad Conducir con cuidado	Tiene una MyKey activada con un límite de velocidad programado.
Abrochar cinturón para recuperar el audio	El recordatorio de cinturón de seguridad se activa cuando usa una MyKey.
AdvanceTrac On: configuración de MyKey	Si hay una MyKey en uso, AdvanceTrac se activa.
Control de tracción activado - Programación MyKey	Si hay una MyKey en uso, el control de tracción se activa.
MyKey Asist estac. no puede desact.	Si hay una MyKey en uso, la asistencia de estacionamiento siempre está activada.
Alerta de mant. de carril en ajuste MyKey	Si hay una MyKey en uso, la alerta de mantenimiento de carril se activa.

# Pantallas informativas

## Asistencia de estacionamiento

Mensaje	Acción
Revisar asistencia para estacionar frontal	El sistema detectó una condición que requiere atención. Consulte a un Concesionario Ford. Véase <b>Sistema de ayuda para estacionar</b> (página 159).
Revisar asistencia para estacionar trasera	El sistema detectó una condición que requiere atención. Consulte a un Concesionario Ford. Véase <b>Sistema de ayuda para estacionar</b> (página 159).
Asist. estac. frontal Encend. Apag.	Estado de la asistencia de estacionamiento frontal.
Asist. estac. tras. Encendido Apagado	Estado de la asistencia de estacionamiento trasero.

## Freno de mano

Mensaje	Acción
Freno mano puesto	Aplicó el freno de mano y condujo el vehículo a más de 3 mph (5 km/h). Si la advertencia permanece después de soltar el freno de mano, consulte a un Concesionario Ford.
Suelte el freno de mano	El freno de mano eléctrico está activado y la velocidad del vehículo supera las 3 mph (5 km/h). Libere el freno de mano antes de continuar conduciendo.
Falla del freno de mano Servicio requerido	El sistema del freno de mano eléctrico detectó una condición que requiere atención. Consulte a un Concesionario Ford.
Freno de mano no aplicado	El freno de mano eléctrico no se aplicó por completo.
Freno de mano no liberado	El freno de mano eléctrico no se liberó por completo.
Modo de mantenimiento de freno de mano	El sistema del freno de mano eléctrico ha ingresado a un modo especial que se emplea para permitir el mantenimiento de los frenos traseros. Consulte a un Concesionario Ford.
Freno de mano Use interruptor para liberar	El freno de mano eléctrico está activado y se ordenó una liberación automática, pero esta acción no se puede llevar a cabo. Realice una liberación manual.
Para liberar, presione el freno y cambie	El freno de mano eléctrico está activado y se ordenó una liberación manual sin presionar el pedal del freno.

## Pantallas informativas

<b>Mensaje</b>	<b>Acción</b>
Función limitada del freno de mano Servicio requerido	El sistema del freno de mano eléctrico detectó una condición que requiere atención. Consulte a un Concesionario Ford.
Sistema de freno de mano sobrecalentado	No soltó el freno de manó eléctrico y provocó que se sobrecalentara.
Freno de mano aplicado	Se aplicó el freno de mano eléctrico. Solo aparece cuando una falla hace activar la luz de advertencia del sistema de frenos de manera continua.
Freno de mano liberado	El freno de mano eléctrico está liberado. Solo aparece cuando una falla hace activar la luz de advertencia del sistema de frenos de manera continua.

### Dirección asistida

<b>Mensaje</b>	<b>Acción</b>
Dirección averiada Serv. inmediato	El sistema de la dirección hidráulica detecta una condición que requiere mantenimiento. Consulte a un Concesionario Ford.
Dirección averiada Parec/cuidado	El sistema de la dirección hidráulica no funciona. Detenga el vehículo en un lugar seguro. Consulte a un Concesionario Ford.
Dirección asistida averiada Revisar	El sistema de la dirección hidráulica detecta una condición que requiere mantenimiento. Consulte a un Concesionario Ford.

### Arranque a distancia

<b>Mensaje</b>	<b>Acción</b>
Para conducir: Gire llave a encendido	Es un recordatorio que indica que debe girar la llave a encendido para conducir el vehículo después de un arranque remoto.
Para conducir: Pise freno y oprima el botón Start	Es un recordatorio que indica que debe aplicar el freno y presionar el botón de la palanca de cambios para conducir el vehículo después de un arranque remoto.



# Pantallas informativas

## Asientos

Mensaje	Acción
Prohibida la recuperación de memoria mientras conduce	Es un recordatorio que indica que los asientos con memoria no se encuentran disponibles mientras conduce.
Memoria X guardada	Muestra la ubicación donde guardó la configuración de la memoria.

## Sistema de arranque

Mensaje	Acción
Presione el freno para arrancar	Es un recordatorio que le indica que debe aplicar el freno cuando arranca el vehículo.
Arranque del motor pendiente Aguarde	El motor de arranque está tratando de arrancar el vehículo.
Arranque pendiente cancelado	El sistema ha cancelado el arranque pendiente.
Tiempo de arranque excedido	El motor de arranque ha excedido el tiempo de giro del motor al tratar de arrancar el vehículo.

## Sistema de control de presión de los neumáticos

Mensaje	Acción
Baja presión neum.	Uno o más neumáticos del vehículo tienen baja presión. Véase <b>Sistema de control de la presión de los neumáticos</b> (página 235).
Falla en monitor presión neumáticos	Hay una falla en el sistema de control de presión de los neumáticos. Si la advertencia persiste o continúa encendiéndose, comuníquese con un Concesionario Ford. Véase <b>Sistema de control de la presión de los neumáticos</b> (página 235).
Falla en sensor presión neumáticos	Hay una falla en el sensor de presión de los neumáticos o está usando un neumático de auxilio. Véase <b>Sistema de control de la presión de los neumáticos</b> (página 235). Si la advertencia persiste o continúa encendiéndose, comuníquese con un Concesionario Ford lo antes posible.

# Pantallas informativas

## Control de tracción

Mensaje	Acción
Control de tracción desactivado/Control de tracción activado	El estado del sistema de control de tracción después de que lo desactivó o activó. Véase <b>Uso del control de tracción</b> (página 156).
Derrape detectado Peligros activado	Se produjo un derrape y la advertencia de peligro se activó.

## Transmisión

Mensaje	Acción
Transmisión averiada Serv. inmediato	Consulte a un Concesionario Ford.
Transmisión sobrecalentada Pare c/cuidado	La transmisión se sobrecalentó y debe enfriarse. Deténgase en un lugar seguro tan pronto sea posible.
Transmisión sobrecalentada Pare con cuidado	La transmisión se sobrecalentó y debe enfriarse. Deténgase en un lugar seguro tan pronto sea posible.
Transmisión Requiere servicio	Consulte a un Concesionario Ford.
Transmisión sobrecalentada Presionar el freno	La transmisión se está calentando. Deténgase para que pueda enfriarse.
Función limitada de transmisión Vea Manual	La transmisión se sobrecalentó y tiene una funcionalidad limitada. Véase <b>Caja de cambios automática</b> (página 146).
Transmisión calentando Espere	La transmisión está demasiado fría. Espere que se caliente antes de conducir.
La transmisión no está en Est.	Es un recordatorio para cambiar a la posición de estacionamiento.
Presione el pedal del freno	Debe pisar el pedal del freno.
Transmisión ajustada	La transmisión ajustó la estrategia de cambios.

## Pantallas informativas

---

<b>Mensaje</b>	<b>Acción</b>
Modo de adap. de la transmisión	La transmisión está ajustando la estrategia de cambios.
Transmisión indica modo de bloqueo activado	La transmisión está bloqueada y no puede seleccionar los cambios.
Transmisión indica modo de bloqueo desactivado	La transmisión está desbloqueada y puede seleccionar los cambios.

# Climatizador

## CLIMATIZACIÓN AUTOMÁTICA (Si está equipado)

**Nota:** Puede cambiar las unidades de temperatura entre grados Fahrenheit y grados centígrados. Véase **Pantallas informativas** (página 94).

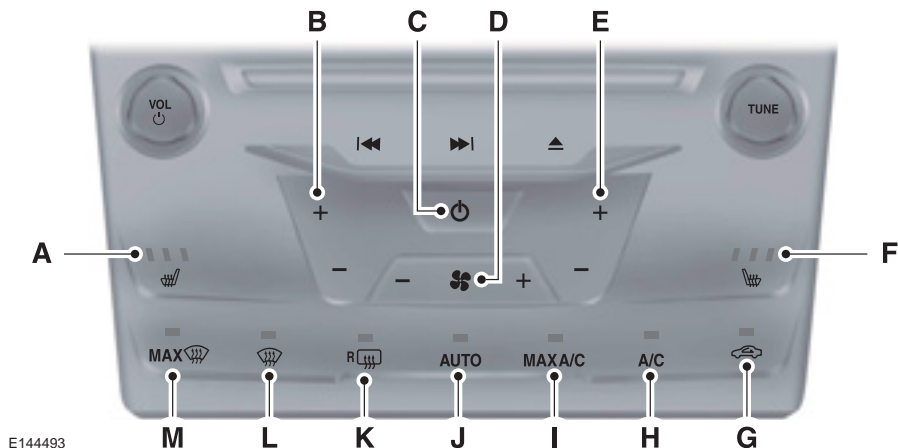

E144493

- A Control de la calefacción del asiento del conductor (si está equipado):** encienda o apague la calefacción del asiento del conductor. Véase **Asientos calefaccionados** (página 129).
- B Control de temperatura del conductor:** presione + o - para aumentar o disminuir la temperatura del aire que circula del lado del conductor. Este control también ajusta la temperatura del lado del acompañante cuando no está en modo de zona dual.
- C Encendido:** presione el botón para encender y apagar el sistema. Apagar el climatizador, evita que ingrese aire del exterior al vehículo.
- D Control de velocidad del ventilador:** toque + o - para aumentar o disminuir el volumen de aire que circula en el vehículo.
- E Control de temperatura del acompañante:** presione + o - para aumentar o disminuir la temperatura del aire que circula del lado del acompañante. Esto enciende el modo de zona dual.
- F Control de la calefacción del asiento del acompañante (si está equipado):** encienda o apague la calefacción del asiento del acompañante. Véase **Asientos calefaccionados** (página 129).

# Climatizador

---

- G Aire recirculado:** oprima este botón para alternar entre aire del exterior y aire recirculado. Cuando selecciona aire recirculado, el aire que se encuentra actualmente en el compartimiento del acompañante vuelve a circular. Esto puede reducir el tiempo necesario para enfriar el interior (cuando se utiliza con **A/C**) y puede evitar que ingresen olores no deseados al vehículo.
- Nota:** El aire recirculado puede apagarse automáticamente (o evitar que se encienda) en todos los modos de flujo de aire excepto **MAX A/C** para reducir el riesgo de empañamiento. El aire recirculado también puede encenderse o apagarse automáticamente en los modos de flujo de aire **Panel** o **Panel y piso** en clima cálido para mejorar la eficiencia de refrigeración.
- H A/C:** oprima el botón para encender o apagar el compresor de aire acondicionado. Utilice el aire acondicionado con aire recirculado para mejorar el funcionamiento y la eficiencia de la refrigeración.
- Nota:** En ciertas situaciones (como cuando utiliza Descongelamiento Máx), el compresor de aire acondicionado puede continuar funcionando aún después de que apague el aire acondicionado con el botón **A/C**.
- I MAX A/C:** presione el botón para maximizar la refrigeración. El aire recirculado fluye a través de las ventilaciones del panel de instrumentos, el aire acondicionado se enciende automáticamente y el ventilador se ajusta automáticamente a la velocidad máxima.
- J AUTO:** presione el botón para encender el funcionamiento automático. Seleccione la temperatura deseada con el control de la temperatura. El sistema ajusta la velocidad del ventilador, la distribución del aire, el funcionamiento del aire acondicionado y selecciona aire del exterior o recirculado para calefaccionar o refrigerar el vehículo con el fin de mantener la temperatura deseada. También puede usar el botón **AUTO** para apagar el funcionamiento de zona dual, al mantener presionado el botón por más de dos segundos.
- K Calefacción de la ventanilla trasera:** enciende o apaga la calefacción de la ventanilla trasera. Véase **Desempañador de parabrisas, luneta y espejos retrovisores** (página 119).
- L Descongelamiento:** presione el botón para distribuir aire a las ventilaciones del parabrisas y desempañar. La distribución del aire al panel de instrumentos y las ventilaciones del piso se apaga. Puede usar esta configuración para desempañar y limpiar el parabrisas cuando este tiene una capa delgada de hielo.

# Climatizador

- M **Descongelamiento MÁX:** presione el botón para maximizar el descongelador. El aire del exterior fluye a través de las ventilaciones del parabrisas, el ventilador se ajusta automáticamente a la velocidad máxima y el dial de la temperatura vuelve a la posición de calefacción máxima. También puede usar esta configuración para desempañar o limpiar el parabrisas cuando este tiene una capa delgada de hielo. La calefacción de la ventanilla trasera también se enciende automáticamente cuando selecciona Descongelamiento MÁX.

**Nota:** Para prevenir que las ventanillas se empañen, no seleccione aire recirculado cuando Descongelamiento MÁX está encendido.

## CLIMATIZACIÓN AUTOMÁTICA (Si está equipado)

**Nota:** Puede cambiar las unidades de temperatura entre grados Fahrenheit y grados centígrados. Véase **Pantallas informativas** (página 94).



E144494

# Climatizador

---

- A **AUTO:** presione el botón para encender el funcionamiento automático. Seleccione la temperatura deseada con el control de la temperatura. El sistema ajusta la velocidad del ventilador, la distribución del aire, el funcionamiento del aire acondicionado y selecciona aire del exterior o recirculado para calefaccionar o refrigerar el vehículo con el fin de mantener la temperatura deseada. También puede usar el botón **AUTO** para apagar el funcionamiento de zona dual, al mantener presionado el botón por más de dos segundos.
- B **CLIMATE:** presione el botón para encender y apagar el sistema. Apagar el climatizador, evita que ingrese aire del exterior al vehículo.
- C **MAX A/C:** presione el botón para maximizar la refrigeración. El aire recirculado fluye a través de las ventilaciones del panel de instrumentos, el aire acondicionado se enciende automáticamente y el ventilador se ajusta automáticamente a la velocidad máxima.
- D **A/C:** oprima el botón para encender o apagar el compresor de aire acondicionado. Utilice el aire acondicionado con aire recirculado para mejorar el funcionamiento y la eficiencia de la refrigeración.
- Nota:** En ciertas situaciones (como cuando utiliza Descongelamiento Máx), el compresor de aire acondicionado puede continuar funcionando aún después de que apague el aire acondicionado con el botón **A/C**.
- E **Aire recirculado:** oprima este botón para alternar entre aire del exterior y aire recirculado. Cuando selecciona aire recirculado, el aire que se encuentra actualmente en el compartimiento del acompañante vuelve a circular. Esto puede reducir el tiempo necesario para enfriar el interior (cuando se utiliza con **A/C**) y puede evitar que ingresen olores no deseados al vehículo.
- Nota:** El aire recirculado puede apagarse automáticamente (o evitar que se encienda) en todos los modos de flujo de aire excepto **MAX A/C** para reducir el riesgo de empañamiento. El aire recirculado también puede encenderse o apagarse automáticamente en los modos de flujo de aire **Panel o Panel y piso** en clima cálido para mejorar la eficiencia de refrigeración.
- F **Control de temperatura del acompañante:** presione **+** o **-** para aumentar o disminuir la temperatura del aire que circula del lado del acompañante. Esto enciende el modo de zona dual.
- G **Control de velocidad del ventilador:** toque **+** o **-** para aumentar o disminuir el volumen de aire que circula en el vehículo.
- H **Control de temperatura del conductor:** presione **+** o **-** para aumentar o disminuir la temperatura del aire que circula del lado del conductor. Este control también ajusta la temperatura del lado del acompañante cuando no está en modo de zona dual.

# Climatizador

- I **Descongelamiento MÁX:** presione el botón para maximizar el descongelador. El aire del exterior fluye a través de las ventilaciones del parabrisas y el ventilador se ajusta automáticamente a la velocidad máxima. También puede usar esta configuración para desempañar o limpiar el parabrisas cuando este tiene una capa delgada de hielo. La calefacción de la ventanilla trasera también se enciende automáticamente cuando selecciona Descongelamiento MÁX.  
**Nota:** Para prevenir que las ventanillas se empañen, no seleccione aire recirculado cuando Descongelamiento MÁX está encendido.
- J **Calefacción de la ventanilla trasera:** enciende o apaga la calefacción de la ventanilla trasera. Véase **Desempañador de parabrisas, luneta y espejos retrovisores** (página 119).
- K **Descongelamiento:** presione el botón para distribuir aire a las ventilaciones del parabrisas y desempañar. La distribución del aire al panel de instrumentos y las ventilaciones del piso se apaga. Puede usar esta configuración para desempañar y limpiar el parabrisas cuando este tiene una capa delgada de hielo.

## INFORMACIÓN GENERAL DEL CONTROL DE LA CLIMATIZACIÓN INTERIOR

### Consejos generales

**Nota:** El uso prolongado del aire recirculado podría hacer que las ventanas se empañen.

**Nota:** Puede sentir una cantidad pequeña de aire de la ventilación del piso sin importar el ajuste de distribución de aire.

**Nota:** A fin de reducir la humedad acumulada en el interior del vehículo, no maneje con el sistema desactivado ni con el aire recirculado siempre activado.

**Nota:** No coloque objetos debajo de los asientos delanteros dado que podrían interferir con el flujo de aire hacia los asientos traseros.

**Nota:** Retire la nieve, hielo u hojas de la base del parabrisas.

**Nota:** Para mejorar el tiempo para alcanzar comodidad en climas cálidos, conduzca con las ventanillas completamente abiertas hasta que sienta el aire frío de las ventilaciones.

### Control manual de clima

**Nota:** Para reducir el empañamiento del parabrisas en climas húmedos, ajuste el control de distribución del aire a la posición de ventilaciones de aire del parabrisas.

### Climatizador automático

**Nota:** No es necesario ajustar las configuraciones en el interior de su vehículo cuando hace calor o frío extremo. Automáticamente, el sistema configura el frío o calor del habitáculo a la temperatura seleccionada lo más rápido posible. Para que el sistema funcione de forma eficiente, el panel de instrumentos y las ventilaciones laterales deben estar completamente abiertos.



# Climatizador

**Nota:** Si selecciona **AUTO** durante temperaturas frías, el sistema dirige el flujo de aire al parabrisas y las ventanillas laterales. Además, el ventilador puede funcionar a una velocidad más baja hasta que el motor se caliente.

**Nota:** Si selecciona **AUTO** durante temperaturas altas, o cuando hace calor dentro del vehículo, automáticamente el sistema usa el aire recirculado para maximizar la refrigeración interior. Cuando el interior alcanza la temperatura seleccionada, automáticamente, el sistema cambia para usar el aire exterior.

## Calefacción rápida del interior

	Vehículo con climatizador manual	Vehículo con climatizador automático
1	Ajuste la velocidad del ventilador a la posición de la velocidad alta.	Presione el botón <b>AUTO</b> (Menú).
2	Ajuste el control de temperatura al máximo.	Ajuste el control de la temperatura a la configuración deseada.
3	Seleccione las ventilaciones del piso con los botones de distribución de aire.	

## Configuración recomendada de la calefacción

	Vehículo con climatizador manual	Vehículo con climatizador automático
1	Ajuste la velocidad del ventilador a la posición central.	Presione el botón <b>AUTO</b> (Menú).
2	Ajuste el control de temperatura al punto medio de la configuración caliente.	Ajuste el control de la temperatura a la configuración deseada. Use 72 °F (22 °C) para comenzar, luego ajuste la configuración como sea necesario.
3	Seleccione las ventilaciones del piso con los botones de distribución de aire.	

## Enfriamiento rápido del interior

	Vehículo con climatizador manual	Vehículo con climatizador automático
1	Ajuste el control de temperatura a la posición <b>MAX A/C</b> .	Presione el botón <b>MAX A/C</b> .
2	Conduzca con las ventanillas completamente abiertas hasta que sienta el aire frío de las ventilaciones.	

# Climatizador

## Configuración recomendada del enfriamiento

	Vehículo con climatizador manual	Vehículo con climatizador automático
1	Ajuste la velocidad del ventilador a la posición central.	Presione el botón <b>AUTO</b> (Menú).
2	Ajuste el control de temperatura al punto medio de la zona de frío.	Ajuste el control de la temperatura a la configuración deseada. Use 72 °F (22 °C) para comenzar, luego ajuste la configuración como sea necesario.
3	Seleccione las ventilaciones del panel de instrumentos con los botones de distribución de aire.	

## Desempeñado de las ventanas laterales en climas fríos

	Vehículo con climatizador manual	Vehículo con climatizador automático
1	Seleccione las ventilaciones del parabrisas con los botones de distribución de aire.	Presione el botón de descongelamiento.
2	Oprima el botón <b>A/C</b> .	Ajuste el control de la temperatura a la configuración deseada. Use 72 °F (22 °C) para comenzar, luego ajuste la configuración como sea necesario.
3	Ajuste el control de la temperatura a la configuración deseada.	
4	Ajuste la velocidad del ventilador a la posición más alta.	

## DESEMPAÑADOR DE PARABRISAS, LUNETAS Y ESPEJOS RETROVISORES

### Luneta térmica

**Nota:** Asegúrese de que el motor esté en marcha antes de hacer funcionar la luneta térmica.



Presione el botón para desempañar la luneta térmica y limpiar la capa fina de hielo. La luneta térmica se apagará automáticamente después de un período corto. Encienda el motor antes de encender la luneta térmica.

**Nota:** No utilice hojas de afeitar ni ningún otro objeto afilado para quitar etiquetas del interior de la luneta térmica ni para limpiarla. La garantía del vehículo no cubre el daño causado a la grilla de la luneta térmica.

## Espejo exterior térmico

Cuando enciende la luneta térmica, los espejos exteriores térmicos se encienden automáticamente.

**Nota:** *No quite el hielo de los espejos con una espátula ni intente ajustar el cristal del espejo en su lugar si está congelado.*

**Nota:** *No limpie la carcasa ni el cristal de los espejos con productos abrasivos fuertes, combustible u otros productos de limpieza derivados del petróleo.*

## FILTRO DE POLEN

El vehículo está equipado con un filtro de aire para el habitáculo, el cual le brinda a usted y a los pasajeros los siguientes beneficios:

- Mejora la comodidad de conducción al reducir la concentración de partículas.
- Mejora la limpieza del compartimento interior.
- Protege los componentes del climatizador de clima de los depósitos de partículas.

Puede encontrar el filtro de aire para el habitáculo detrás de la guantera.

**Nota:** *Asegúrese de tener siempre instalado un filtro de aire para el habitáculo. Esto evita que objetos extraños ingresen al sistema. Poner el sistema en funcionamiento sin un filtro podría provocar que el sistema se deteriore o dañe.*

*Reemplace el filtro de manera regular.*

Para obtener más información sobre el filtro de aire para el habitáculo, o para reemplazar el filtro, consulte a un Concesionario Ford.

## ARRANQUE REMOTO (Si está

equipado)

La función de arranque a distancia le permite preacondicionar el interior del vehículo. El climatizador funciona para lograr la comodidad según las configuraciones anteriores.

**Nota:** *No puede ajustar el sistema durante el funcionamiento del arranque a distancia.*

Active el encendido para devolver el sistema a las configuraciones anteriores. Ahora puede hacer ajustes normalmente, pero necesita volver a activar algunas funciones dependientes del vehículo, como:

- Asientos calefaccionados
- Asientos refrigerados
- Espejos térmicos
- Luneta térmica

Puede ajustar las configuraciones de arranque a distancia predeterminadas con los controles de la pantalla de información. Véase **Pantallas informativas** (página 94).

## Configuraciones automáticas

En climas cálidos, el sistema está configurado en 72 °F (22 °C). Los asientos refrigerados se ajustan al máximo (si está disponible, y configurados en AUTO en la pantalla de información).

En un clima moderado, el sistema calienta o enfría (según configuraciones previas). El desempañador trasero, los espejos térmicos y los asientos calefaccionados no se encienden automáticamente.

## Climatizador

---

En climas fríos, el sistema está configurado en 72 °F (22 °C). Los asientos calefaccionados se ajustan al máximo (si está disponible, y configurados en AUTO en la pantalla de información). El desempañador trasero y los espejos térmicos no se encienden automáticamente.

## MODO CORRECTO DE SENTARSE

### AVISOS

 Sentarse de manera incorrecta, fuera de posición o con el respaldo muy reclinado hacia atrás puede disminuir el peso en la parte inferior del asiento y afectar la activación del sistema de sensores del acompañante, lo que puede ocasionar lesiones graves o la muerte en caso de una colisión. Siempre siéntese derecho contra el respaldo del asiento y con los pies en el piso.

 No recline el respaldo, ya que esto podría hacer que el ocupante se deslice por debajo del cinturón de seguridad, lo que puede ocasionar lesiones graves en caso de una colisión.

 No coloque objetos más altos que el respaldo del asiento para reducir el riesgo de lesiones graves en caso de colisión o durante un frenado brusco.



E68595

Cuando se los usa correctamente, el asiento, el apoyacabeza, el cinturón de seguridad y los airbags proporcionan una protección óptima en caso choque.

Recomendamos que siga estas pautas:

- Siéntese derecho con la base de la columna lo más atrás posible.
- No recline el respaldo más de 30 grados.
- Ajuste el apoyacabeza de forma que la parte superior quede al mismo nivel que la parte superior de la cabeza y lo más adelante posible. Asegúrese de permanecer cómodo.
- Mantenga una distancia suficiente con respecto al volante. Recomendamos un mínimo de 25 cm entre el esternón y la cubierta del airbag.
- Sujete el volante con los brazos ligeramente doblados.
- Doble las piernas ligeramente para que pueda pisar los pedales hasta el fondo.
- Coloque la sección superior de la correa del cinturón de seguridad en la parte central del hombro, y la sección inferior bien ajustada cruzando la parte baja de las caderas.

Asegúrese de que la posición de conducción sea cómoda y que pueda mantener el control total del vehículo.

## APOYACABEZAS

### AVISOS

 Ajuste por completo el apoyacabeza antes de sentarse o conducir el vehículo. Esto ayudará a reducir el riesgo de sufrir lesiones en el cuello en caso de que se produzca un choque. No ajuste el apoyacabeza cuando el vehículo esté en movimiento.

 El apoyacabeza es un dispositivo de seguridad. Siempre que sea posible, debe colocarse y ajustarse correctamente cuando el asiento esté ocupado.

# Asientos

## AVISOS



Coloque el apoyacabeza correctamente para ayudar a reducir el riesgo de sufrir lesiones en el cuello en caso de que se produzca un choque.

**Nota:** Antes de ajustar el apoyacabeza, ajuste el respaldo a una posición de conducción vertical. Ajuste el apoyacabeza de forma que la parte superior quede al mismo nivel que la parte superior de la cabeza y lo más adelante posible. Asegúrese de permanecer cómodo. Si usted es muy alto, ajuste el apoyacabeza en la posición más elevada.

### Apoyacabezas exteriores del asiento delantero y trasero

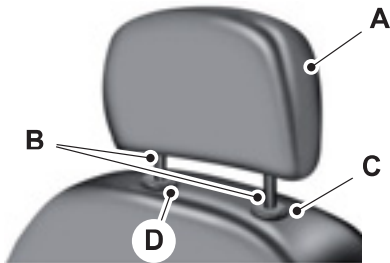

E138642

### Apoyacabeza central del asiento trasero

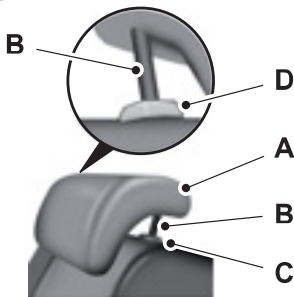

E138645

El apoyacabeza consta de los siguientes elementos:

- A Un apoyacabeza que absorbe la energía.
- B Dos ejes de acero.
- C Un botón de desbloqueo y ajuste del tubo guía.
- D Un botón de desbloqueo y extracción del tubo guía.

## Ajuste del apoyacabeza

### Elevación del apoyacabeza

Tire hacia arriba el apoyacabeza.

### Bajada del apoyacabeza

1. Mantenga presionado el botón C.
2. Empuje hacia abajo el apoyacabeza.

### Desmontaje del apoyacabeza

1. Tire hacia arriba el apoyacabeza hasta que alcance la posición más elevada.
2. Mantenga presionados los botones C y D.
3. Tire hacia arriba el apoyacabeza.

### Instalación del apoyacabeza

Alinee los ejes de acero en los tubos guía y empuje hacia abajo el apoyacabeza hasta que se trabé.

### Inclinación de los apoyacabezas delanteros

Los apoyacabezas delanteros se inclinan para obtener mayor comodidad. Para inclinar el apoyacabeza, siga los pasos a continuación:

# Asientos





E144727

1. Ajuste el respaldo a una posición de conducción vertical.
2. Gire el apoyacabeza hacia adelante, en dirección a su cabeza, hasta la posición deseada.

Una vez que el apoyacabeza haya alcanzado la posición de máxima inclinación hacia adelante, girarlo nuevamente hacia adelante lo liberará hasta la posición no inclinada hacia atrás anterior.

## ASIENTOS DE AJUSTE MANUAL

### AVISOS

-  No ajuste el asiento o el respaldo del asiento del conductor mientras el vehículo está en movimiento.
-  Mueva el asiento hacia adelante y hacia atrás después de soltar la palanca para asegurarse de que esté correctamente enganchado.
-  Reclinar el respaldo puede hacer que un ocupante se deslice por debajo del cinturón de seguridad, lo que puede ocasionar lesiones personales graves en un choque.

Los asientos manuales del conductor y los pasajeros pueden contar con:





E144631

- A una barra para mover el asiento hacia atrás y hacia adelante,
- B un control para ajustar el soporte lumbar del respaldo (solo asiento del conductor),
- C una palanca para ajustar la altura del asiento (solo asiento del conductor),
- D una palanca para ajustar el ángulo del respaldo.

## ASIENTOS DE AJUSTE ELÉCTRICO (Si está equipado)

### AVISOS

-  No ajuste el asiento o el respaldo del asiento del conductor mientras el vehículo está en movimiento.
-  No coloque cargas u objetos detrás del respaldo del asiento antes de colocarlo en la posición original.

**Nota:** Se muestra el asiento del conductor, el asiento del pasajero es similar.

# Asientos

## Asiento eléctrico de 6 posiciones

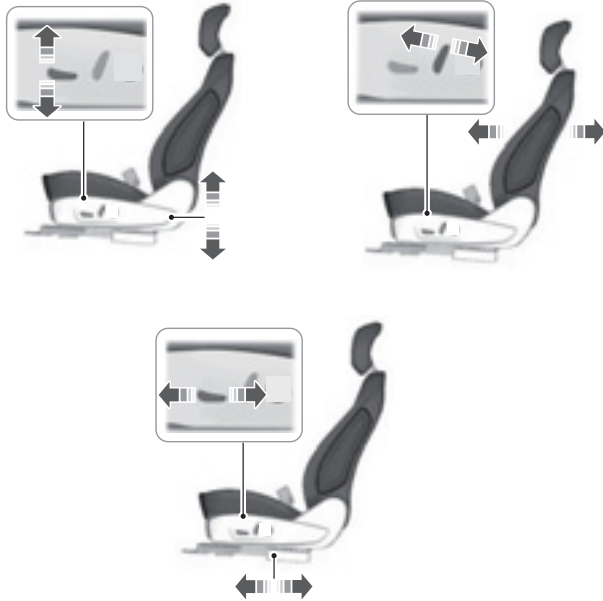

E176793



# Asientos

## Asiento eléctrico de 10 posiciones

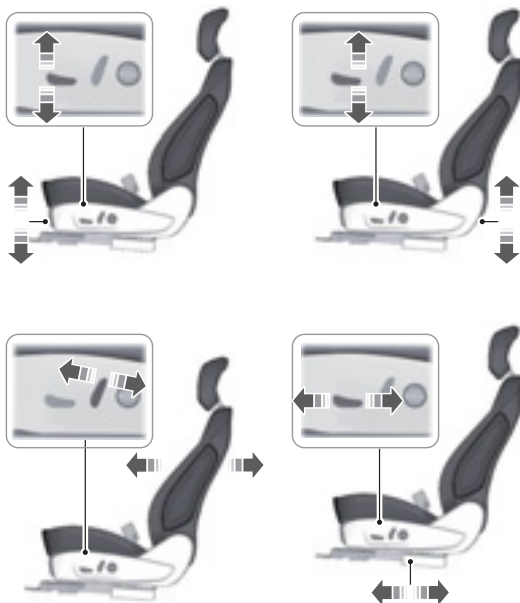

E144632

## Ajuste lumbar eléctrico (Si está equipado)

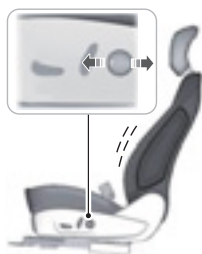

E165608

## FUNCIÓN DE MEMORIA (Si está equipado)

### AVISOS

 Antes de activar la memoria del asiento, asegúrese de que el área inmediatamente circundante al asiento no tenga obstrucciones y que todos los ocupantes estén lejos de las piezas móviles.

 No use la función de memoria cuando el vehículo esté en movimiento.

# Asientos

Mediante esta función se volverá a ajustar automáticamente la posición del asiento del conductor y los espejos eléctricos. El control de la memoria está ubicado en la puerta del conductor.



E142554

## Almacenamiento de una posición preconfigurada

1. Gire el encendido a ON.
2. Ajuste el asiento y los espejos exteriores a la posición que desee.
3. Mantenga presionado el botón de preconfiguración deseado hasta que escuche el tono.

Puede guardar hasta tres posiciones de memoria preconfiguradas. Puede guardar una preconfiguración de la memoria en cualquier momento.

## Recuperación de una posición preconfigurada

Presione y suelte el botón de preconfiguración asociado con su posición de conducción deseada. El asiento y los espejos se moverán a la posición almacenada correspondiente a esa preconfiguración.

**Nota:** Solo puede recuperarse una posición de memoria preconfigurada cuando el encendido está desactivado, o cuando la transmisión se encuentra en la posición de estacionamiento (P) o punto muerto (N) si el encendido está activado.

También puede recuperar una posición de memoria preconfigurada mediante las siguientes acciones:

- Presione el botón de desbloqueo ubicado en el llavero de acceso inteligente si está vinculado a una posición de preconfiguración.
- Desbloquee la manija de la puerta del conductor inteligente si hay un llavero vinculado presente.
- Ingrese un código de ingreso personal mediante el tablero Securicode. Véase **Sistemas de bloqueo de puertas** (página 60).

**Nota:** Utilice un llavero vinculado para recuperar la posición de la memoria cuando el encendido esté desactivado para mover el asiento a la posición de ingreso fácil.

**Nota:** Presione cualquiera de los controles de ajuste del asiento o del espejo (o cualquier botón de la memoria) durante la recuperación de la memoria para cancelar la operación.

El movimiento de recuperación del asiento también se detendrá mientras conduzca el vehículo.

## Vinculación de una posición de preconfiguración al comando a distancia o al llavero de acceso inteligente

El vehículo puede guardar las posiciones de memoria preconfiguradas hasta en más de tres comandos a distancia o llaves de acceso inteligente (IA).

1. Con el encendido activado, mueva las posiciones de la memoria a las posiciones deseadas.

# Asientos

2. Mantenga presionado el botón de preconfiguración durante cinco segundos aproximadamente. Luego de dos segundos aproximadamente, sonará un tono. Continúe presionándolo hasta escuchar un segundo tono.
3. Dentro de los tres segundos, presione el botón de bloqueo en el comando a distancia que está vinculando.

Para desvincular un comando a distancia, siga el mismo procedimiento – a excepción del paso 3, y presione el botón de desbloqueo en el comando a distancia.

**Nota:** Si hay más de un comando a distancia o llave de acceso inteligente vinculada en el rango, la función de la memoria se moverá a la configuración de la primera llave almacenada.

## Función de ingreso y salida fáciles

Si activa la función de ingreso y salida fáciles, esta automáticamente mueve la posición del asiento del conductor hacia atrás hasta dos pulgadas (cinco centímetros) cuando desactive el encendido.

El asiento del conductor regresará a la posición anterior cuando active el encendido.

Puede activar o desactivar esta función mediante la pantalla de información. Véase **Pantallas informativas** (página 94).

## ASIENTOS TRASEROS

**Nota:** Su vehículo puede tener respaldos separados que deberá plegar de forma individual.

**Nota:** Asegúrese de que el cinturón de seguridad central esté desabrochado antes de plegar el respaldo.

Para bajar los respaldos desde adentro del vehículo:



E144634

1. Tire la manija para liberar el respaldo.
2. Empuje el respaldo hacia adelante.

# Asientos

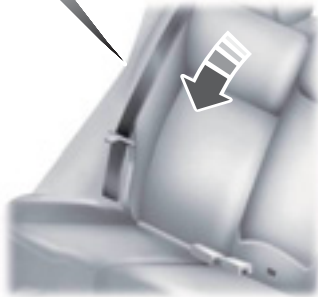

E164098

3. Guarde el cinturón de seguridad en el clip de almacenaje. Esto evitará que el cinturón de seguridad se enganche en la traba del asiento.

Cuando levante el respaldo, asegúrese de escuchar que el asiento se trabe en el lugar.

## ASIENTOS CALEFACCIONADOS (Si está equipado)

### PELIGRO



La calefacción del asiento puede causar quemaduras incluso a temperaturas bajas, especialmente si se usa durante largos períodos de tiempo. No ubique en el asiento ningún objeto aislante contra el calor, como una manta o almohadón. Esto podría causar que se sobrecaliente el asiento. No pinche el asiento con objetos puntiagudos, alfileres o agujas. Esto puede dañar el elemento térmico, lo que puede causar que se sobrecaliente el asiento. Esto podría provocar lesiones personales graves.

No haga lo siguiente:

- colocar objetos pesados en el asiento,
- operar la calefacción del asiento si se derramó agua u otro líquido sobre el asiento (si ocurre esto, deje que el asiento se seque por completo),
- operar la calefacción de los asientos a menos que el motor esté en marcha (esto podría hacer que la batería se descargue).



E146941

Presione el símbolo de calefacción del asiento para pasar por las diferentes configuraciones y apagarlo. Las configuraciones más cálidas son indicadas por más luces indicadoras.

## ASIENTOS CON CONTROL DE AIRE ACONDICIONADO Y CALEFACCIÓN (Si está equipado)

### Asientos calefaccionados

#### PELIGRO



Las personas que no pueden sentir dolor en la piel debido a que tienen edad avanzada, enfermedad crónica, diabetes, lesión en la médula espinal; toman medicamentos; consumen alcohol; sufren de agotamiento o tienen otras afecciones físicas, deben tener cuidado al momento de usar el calentador de asientos. El calentador de asientos puede causar quemaduras incluso a temperaturas bajas, especialmente si se usa durante períodos prolongados. No ubique en el asiento ningún objeto aislante contra el calor, como una manta o almohadón, porque esto puede provocar que el calentador de asientos se sobrecaliente. No pinche el asiento con objetos puntiagudos, alfileres o agujas porque esto podría provocar daños en el elemento de calefacción, lo que podría causar que el calentador del asiento se sobrecaliente. Esto podría provocar lesiones graves a personas.

No haga lo siguiente:

- colocar objetos pesados en el asiento,
- operar el calentador de asientos si se derramó agua u otro líquido sobre el asiento (si ocurre esto, deje que el asiento se seque por completo),
- operar la calefacción de los asientos a menos que el motor esté en marcha (esto podría hacer que la batería se descargue).



E146322

Presione el símbolo de calefacción del asiento para pasar por las diferentes configuraciones y apagarlo. Las configuraciones más cálidas son indicadas por más luces indicadoras.

### Asientos refrigerados (Si está equipado)

Los asientos refrigerados solo funcionarán cuando el motor esté en marcha.



E146309

Para hacer funcionar los asientos refrigerados, haga lo siguiente:

Presione el símbolo de refrigeración del asiento para pasar por las diferentes configuraciones de refrigeración y apagarlo. Las configuraciones más frías son indicadas por más luces indicadoras.

Si el motor disminuye por debajo de las 350 RPM mientras los asientos refrigerados están encendidos, la función se apagará por sí sola. Deberá volver a activarla.

# Asientos

---

## Reemplazo del filtro de aire del asiento con climatizador (si está equipado)

El vehículo está equipado con filtros de aire duraderos que están integrados a los asientos. No se necesita mantenimiento regular ni reemplazo.

## APOYABRAZOS DEL ASIENTO TRASERO



E144635

Para usar el apoyabrazos y el posavasos, despliegue hacia abajo el apoyabrazos.

# Tomacorrientes auxiliares

## Tomacorriente CC de 12 volts

### PELIGRO



No enchufe accesorios eléctricos opcionales en el enchufe del encendedor (si este elemento está presente). El uso incorrecto del encendedor puede causar daños no cubiertos por la garantía y provocar un incendio o lesiones graves.

**Nota:** Si se usa cuando el vehículo no está en marcha, la batería se descargará. Es posible que no haya electricidad suficiente para volver a encender el vehículo.

**Nota:** No inserte objetos que no sean el enchufe de un accesorio en el tomacorriente. Esto dañará el tomacorriente y quemará el fusible.

**Nota:** No cuelgue del enchufe ningún tipo de accesorio ni soporte de accesorio.

**Nota:** No use los tomacorrientes con más capacidad que la del vehículo de 12 volts de CC o 180 watts, o podría quemarse un fusible.

**Nota:** No utilice el tomacorriente para hacer funcionar un encendedor.

**Nota:** El uso incorrecto del tomacorriente puede provocar daños que la garantía no cubre.

**Nota:** Mantenga siempre cerradas las tapas de los tomacorrientes cuando no estén en uso.

Ponga en marcha el vehículo para usar la capacidad máxima del tomacorriente. Para evitar que la batería del vehículo se descargue accidentalmente:

- No use el tomacorriente más de lo necesario cuando el vehículo no está en marcha.
- No deje dispositivos conectados durante la noche o cuando el vehículo esté estacionado durante períodos prolongados.

## Ubicaciones

Se pueden encontrar los tomacorrientes en las siguientes ubicaciones:

- en la parte frontal de la consola central,
- dentro del compartimiento de almacenamiento de la consola central,
- en la parte trasera de la consola central.

## Tomacorriente de CA de 110 volts

(Si está equipado)

### PELIGRO



No deje dispositivos eléctricos conectados en los tomacorrientes cuando no los esté utilizando. No utilice ninguna extensión en el tomacorriente de CA de 110 volts, ya que inhabilitará el diseño de protección de seguridad. Si lo hace, el tomacorriente podría sobrecargarse si la alimentación eléctrica de múltiples dispositivos supera el límite de carga de 150 watts, lo que podría provocar un incendio o lesiones graves.

**Nota:** Mantenga el vehículo en marcha para usar el tomacorriente.

## Tomacorrientes auxiliares



E143941

Puede usar el tomacorriente para suministrar electricidad a dispositivos eléctricos que consumen hasta 150 watts. Se encuentra en la parte trasera de la consola central.

Cuando la luz indicadora ubicada en el tomacorriente está:

- Encendida — el tomacorriente está listo para suministrar energía.
- Apagada — el suministro de energía del tomacorriente está apagado, el encendido no está activado.
- Parpadeando — el tomacorriente está en el modo de falla.

La salida de energía desactiva temporalmente la alimentación cuando se encuentra en el modo de falla si el dispositivo supera el límite de 150 watts. Desenchufe el dispositivo y desactive el encendido. Vuelva a activar el encendido, pero no vuelva a enchufar el dispositivo. Deje que el sistema se enfríe y desactive el encendido para restablecer el modo de falla. Vuelva a activar el encendido y asegúrese de que la luz indicadora permanezca encendida.

No utilice el tomacorriente para ciertos dispositivos eléctricos, lo que incluye:

- televisores de tubo de rayos catódicos
- cargas del motor, como por ejemplo aspiradoras, sierras eléctricas y otras herramientas eléctricas o refrigeradores impulsados por compresor
- dispositivos de medición que procesan datos precisos, por ejemplo equipos médicos o de medición,
- otros artefactos que requieran de un suministro eléctrico extremadamente estable, por ejemplo mantas eléctricas controladas por microcomputadoras y lámparas con sensores táctiles.



# Compartimentos guardaobjetos

## CONSOLA CENTRAL

Coloque con cuidado los elementos en el posavasos, incluyendo las bebidas calientes que podrían derramarse, ya que podrían soltarse si frena bruscamente, acelera o choca.

Las funciones disponibles de la consola incluyen:

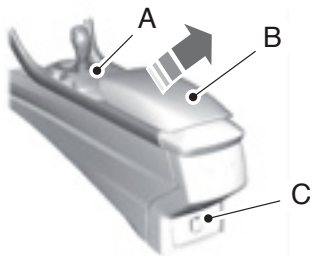

E143942

- A Posavasos.
- B Compartimento de almacenamiento con tomacorriente auxiliar, entrada auxiliar, puerto USB y centro multimedia.
- C Tomacorriente auxiliar

## CONSOLA DEL TECHO

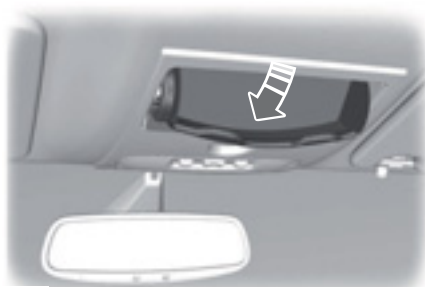

Presione cerca del borde posterior de la tapa para abrirla.

# Arranque y parada del motor

## INFORMACIÓN GENERAL

### AVISOS



La marcha lenta a velocidades altas del motor puede producir temperaturas muy altas en el motor y en el sistema de escape, lo que significa riesgo de incendio y otros daños.



No estacione, ni deje en marcha lenta ni conduzca el vehículo sobre pasto seco u otras superficies secas. El sistema de emisión de gases calienta el compartimiento del motor y el sistema de escape, lo cual crea riesgo de incendio.



No arranque el motor en un garaje cerrado ni en otras áreas cerradas. Los gases de escape pueden ser tóxicos. Siempre abra la puerta del garaje antes de arrancar el motor.



Si huele gases de escape dentro del vehículo, llévelo a un Concesionario Ford para que lo revise de inmediato. No conduzca el vehículo si percibe olor a gases de escape.

Si desconecta la batería, el vehículo puede exhibir características de manejo inusuales por aproximadamente 10 km después de volver a conectarlo. Esto se debe a que el sistema de control del motor se debe realinear con el motor. Puede ignorar cualquier característica de manejo inusual durante este período.

Al encender el motor, evite pisar el acelerador antes y durante la operación. Use el acelerador solo cuando tenga dificultad para arrancar el motor.

## INTERRUPTOR DE ENCENDIDO



E72128

**O** (apagado): el encendido está desactivado.

**Nota:** Cuando gire el encendido a OFF y salga del vehículo, no deje la llave puesta en el encendido. Esto podría hacer que la batería del vehículo se descargue.

**I** (accesorios): permite el uso de accesorios eléctricos, como la radio, aunque el motor no esté en marcha.

**Nota:** No deje la llave en esta posición por mucho tiempo. Esto podría hacer que la batería del vehículo se descargue.

**II** (encendido): todos los circuitos eléctricos están en condiciones de funcionar, y se encienden las luces e indicadores de advertencia.

**III** (arranque): pone en marcha el motor.

## ARRANQUE SIN LLAVE

**Nota:** El sistema de arranque sin llave no funcionará si la llave se encuentra cerca de objetos de metal o dispositivos electrónicos como teléfonos celulares.

**Nota:** Debe ubicar una llave válida dentro del vehículo para activar el encendido y arrancar el motor.

# Arranque y parada del motor

## Modos de encendido



E144447

El sistema de arranque sin llave tiene tres modos:

**Desactivado:** desactiva el encendido.

- Sin presionar el pedal de embrague (transmisión manual) o el pedal de freno (transmisión automática), presione y suelte el botón una vez en el modo de encendido activado, o cuando el motor está en marcha pero el vehículo no está en movimiento.

**Activado:** todos los circuitos eléctricos funcionan y se encienden las luces e indicadores de advertencia.

- Sin presionar el pedal de embrague (transmisión manual) o el pedal de freno (transmisión automática), presione y suelte el botón una vez.

**Encendido:** enciende el vehículo. El motor no necesariamente arranca cuando se enciende el vehículo.

- Presione el pedal de embrague (transmisión manual) o el pedal de freno (transmisión automática), y luego presione el botón durante un tiempo. Una luz indicadora del botón se enciende cuando usted activa el encendido y cuando se arranca el motor.

## ARRANQUE DE UN MOTOR NAFTA

### Motor frío o caliente

**Nota:** Si el nivel de combustible está bajo y el motor no arranca después de cinco intentos, debe esperar 20 minutos para dejar que el motor de arranque se enfríe o llene el tanque con por lo menos 5 litros de combustible.

Cuando arranca el motor, la velocidad de ralentí aumenta para ayudar a calentar el motor. Si la velocidad de ralentí del motor no disminuye automáticamente, haga que un Concesionario Ford revise su vehículo.

Antes de arrancar el motor, controle lo siguiente:

- Asegúrese de que todos los ocupantes tengan abrochados sus cinturones de seguridad.
- Asegúrese de que los faros y los accesorios eléctricos estén apagados.
- Asegúrese de que el freno de estacionamiento esté accionado.
- Mueva la palanca de cambios a **P**.
- Gire el encendido a ON.

**Nota:** No toque el pedal del acelerador.

1. Presione a fondo el pedal de freno.
2. Mueva la palanca de cambios a **P**.
3. Ponga en marcha el motor. El motor puede continuar girando por hasta 15 segundos o hasta que arranque.

**Nota:** Si no puede arrancar el motor en el primer intento, espere un momento e inténtelo de nuevo.

Si tiene problemas para arrancar el motor cuando la temperatura está por debajo de los  $-13^{\circ}\text{F}$  ( $-25^{\circ}\text{C}$ ), presione el pedal del acelerador levemente y vuelva a intentarlo.

# Arranque y parada del motor

---

Si no puede arrancar el motor después de tres intentos, espere 10 segundos y siga el procedimiento siguiente:

1. Presione a fondo el pedal de freno.
2. Presione a fondo el pedal del acelerador y manténgalo.
3. Mueva la palanca de cambios a **P**.
4. Ponga en marcha el motor.

## Protección contra gases de escape

### PELIGRO



Si huele a gases del escape dentro del vehículo, haga que un Concesionario Ford lo inspeccione de inmediato. No conduzca el vehículo si percibe olor a gases de escape. Los gases de escape tienen monóxido de carbono. Tome precauciones para evitar los efectos nocivos.

---

## Información importante de ventilación

Si detiene el vehículo y deja el motor a velocidad de ralentí por un largo periodo de tiempo, le recomendamos que realice alguna de las acciones siguientes:

- Abra las ventanillas por lo menos 1 pulg (2,5 cm).
- Ajuste su climatizador a aire del exterior.

# Combustible y carga de combustible

## PRECAUCIONES DE SEGURIDAD

### AVISOS



No llene en exceso el tanque de combustible. La presión en un tanque excesivamente lleno puede causar fugas y aumentar las probabilidades de derrame de combustible e incendio.



Los combustibles para automóviles pueden provocar heridas graves o incluso la muerte si no se usan o manipulan de la manera correcta.



El flujo de combustible que pasa a través de la boquilla del surtidor de combustible puede producir electricidad estática, lo que puede provocar incendios si se bombea el combustible dentro de un recipiente de combustible que no tiene descarga a tierra.



La nafta pueden contener benceno, que es un agente cancerígeno.



Al cargar combustible, apague siempre el motor y nunca permita la presencia de chispas ni llamas cerca del cuello de llenado. Nunca fume mientras carga combustible. El vapor del combustible es extremadamente peligroso en ciertas condiciones. Sea cuidadoso para evitar inhalar gases en exceso.



El sistema de combustible está bajo presión. Si oye un silbido cerca de la tapa del depósito de combustible, no vuelva a cargar combustible hasta que el sonido se detenga. De lo contrario, el combustible podría derramarse en forma de rocío, y esto puede provocarle heridas graves.

Tenga en cuenta las siguientes recomendaciones al manipular combustible para automóviles:

- Apague cualquier artículo de tabaquería y/o llama al descubierto antes de abastecer de combustible al vehículo.
- Siempre apague el vehículo antes de volver a cargar combustible.
- Los combustibles para automóviles pueden ser perjudiciales para la salud o incluso fatales si se los ingiere. Un combustible como la nafta es altamente tóxico y, si se ingiere, puede causar la muerte o lesiones permanentes. Si ingiere combustible, llame a un médico de inmediato, incluso si no se presentan síntomas inmediatos. Es posible que los efectos tóxicos del combustible no se manifiesten después de varias horas.
- Evite inhalar vapores de combustible. La inhalación excesiva de vapor de combustible de cualquier tipo puede provocar irritación en los ojos y las vías respiratorias. En casos graves, la inhalación excesiva o prolongada de vapor de combustible puede causar enfermedades graves o lesiones permanentes.
- Evite que el combustible entre en contacto con los ojos. Si se salpica combustible en los ojos, quítese los lentes de contacto (si usa), lávese con agua durante 15 minutos y busque atención médica. Si no busca atención médica adecuada, puede sufrir una lesión permanente.
- Los combustibles también pueden ser perjudiciales si se absorben a través de la piel. Si el combustible salpica la piel, la ropa o ambos, quítese la prenda contaminada de inmediato y lávese cuidadosamente con agua y jabón. El contacto reiterado o prolongado de la piel con el combustible o su vapor puede causar irritación en la piel.

# Combustible y carga de combustible

## CALIDAD DEL COMBUSTIBLE

### AVISOS



No mezcle la nafta con aceite, gasoil u otros líquidos. Esto podría causar una reacción química.



No use nafta con plomo ni nafta con aditivos que contengan otros componentes metálicos (por ejemplo, aditivos a base de manganeso). Los componentes metálicos podrían dañar el sistema de emisión de gases.

**Nota:** *La nafta con plomo causa daño permanente en los sensores del catalizador y de oxígeno que se encuentran en el sistema de escape. Ford no se responsabiliza por los daños causados por el uso de nafta con plomo. Este tipo de daños no está cubierto por la garantía. Si por error cargó nafta con plomo, no encienda el motor y comuníquese con un Concesionario Ford de inmediato.*

**Nota:** *No use nafta con aditivos que contengan componentes metálicos, incluido el manganeso. Los estudios indican que estos tipos de aditivos deterioran los componentes del control de emisión de gases. Algunas compañías petroleras utilizan manganeso como aditivo en sus naftas. Corrobore esta información en la estación de servicio antes de recargar combustible.*

**Nota:** *Le recomendamos que solo utilice combustible de alta calidad que provenga de una fuente confiable.*

**Nota:** *Le recomendamos que no use aditivos adicionales u otras sustancias del motor para el uso normal del vehículo.*

Use nafta sin plomo de 95 octanos (95 RON).

Su vehículo está preparado para funcionar con mezclas de etanol de hasta un 10 % (E10).

**Nota:** *Use como mínimo nafta grado 2, que cumpla con la regulación de la Secretaría de Energía.*

## BAJONIVELDECOMBUSTIBLE

Evite quedarse sin combustible, ya que esto puede afectar negativamente los componentes del tren motriz.

Si se queda sin combustible:

- Es posible que deba encender y apagar el vehículo varias veces después de agregar combustible para permitir que el sistema bombee el combustible desde el tanque hasta el motor. Al volver a arrancar, el tiempo de giro tardará unos segundos más de lo normal. En caso de encendido sin llave, solo arranque el motor. El tiempo de giro será mayor que lo normal.
- Por lo general, agregar 1 galón (3,8 litros) de combustible es suficiente para que el motor vuelva a arrancar. Si el vehículo se queda sin combustible en una pendiente pronunciada, podría necesitar más de 1 galón (3,8 litros).
- Se encenderá el indicador de revisión pronta del motor. Para obtener más información sobre el indicador de revisión pronta del motor, consulte Véase **Indicadores y luces de advertencia** (página 90).

## Recarga con un recipiente de combustible portátil

### AVISOS



No inserte la boquilla de un recipiente de combustible portátil ni embudos de repuesto en el sistema de combustible sin tapón. Esto puede dañar el sistema de combustible y el sellado, y puede provocar que el combustible se derrame en el piso en vez de llenar el tanque, lo que puede causar lesiones personales graves.

# Combustible y carga de combustible

## AVISOS

 No intente abrir el sistema de combustible sin tapón con objetos extraños. Esto puede dañar el sistema de combustible y el sellado y provocar lesiones personales.

**Nota:** No use embudos de repuesto; no funcionarán en el sistema de combustible sin tapón y pueden dañarlo. El embudo para combustible incluido se diseñó específicamente para que funcione de forma segura en el vehículo.

Cuando cargue el tanque de combustible del vehículo desde un recipiente de combustible portátil, utilice el embudo que se incluye en el vehículo.

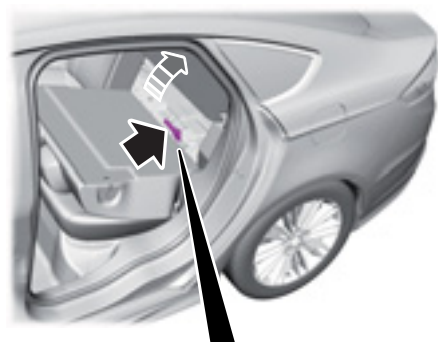

E162864

1. Ubique el embudo portátil que viene en el vehículo. El embudo se encuentra detrás del asiento trasero izquierdo, debajo de la alfombra. Pliegue el respaldo trasero izquierdo. Retire la alfombra para acceder al embudo.

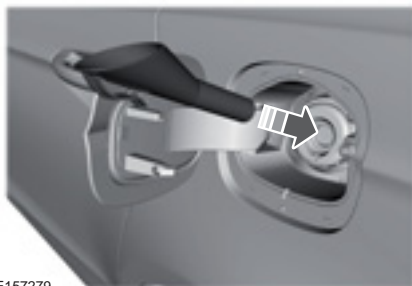

E157279

2. Inserte el embudo lentamente en el sistema de combustible sin tapón.





E157280

3. Agregue combustible al vehículo desde el contenedor de combustible portátil.
4. Cuando termine, limpie el embudo o deséchelo correctamente. Puede adquirir embudos adicionales en su Concesionario Ford si decide desecharlo.

## CARGA DE COMBUSTIBLE

### AVISOS

-  El vapor de combustible se quema violentamente y un fuego de combustible puede causar lesiones graves.
-  Lea y siga todas las instrucciones en el lugar de la bomba.

# Combustible y carga de combustible

## AVISOS

-  Apague el motor cuando cargue combustible.
-  No fume si está cerca de combustible o está cargando el vehículo.
-  Evite que haya chispas, llamas o materiales para fumar cerca del combustible.
-  Permanezca fuera del vehículo y no deje de supervisar el surtidor de combustible cuando carga el vehículo. Esto se considera una violación de la ley en algunos lugares.
-  Mantenga a los niños alejados del surtidor de combustible, nunca deje los niños carguen combustible.
-  No use dispositivos electrónicos personales mientras carga combustible.

Siga las instrucciones que se encuentran a continuación para evitar que se acumulen cargas electroestáticas al llenar recipientes de combustible que no están conectados a tierra:

- Coloque el contenedor de combustible aprobado en el suelo.
- No llene un contenedor de combustible mientras este se encuentre en el vehículo (incluida el área de carga).
- Mantenga la boquilla del surtidor de combustible en contacto con el recipiente mientras lo llena.
- No use un dispositivo que sostenga la manija del surtidor de combustible en la posición de llenado.

## Sistema de combustible sin tapón Easy Fuel™

### PELIGRO

-  El sistema de combustible podría estar bajo presión. Si oye un silbido cerca de la tapa del depósito de combustible, no vuelva a cargar combustible hasta que el sonido se detenga. De lo contrario, el combustible podría derramarse en forma de rocío, y esto puede provocarle heridas graves.

Para cargar combustible en el vehículo:

1. Coloque el vehículo en la posición **P** y desactive el encendido.



E166527

2. Presione el centro del borde trasero de la tapa de llenado de combustible y suelte para abrirla.

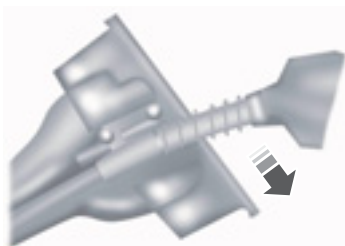

E156032



## Combustible y carga de combustible

**Nota:** *Sostenga la manija de la boquilla de llenado de combustible bien alta mientras coloca la boquilla para tener un acceso más fácil.*

3. Inserte lentamente la boquilla de llenado de combustible completamente en el sistema de combustible para abrir ambas válvulas. Deje la boquilla insertada completamente hasta que deje de bombear combustible.

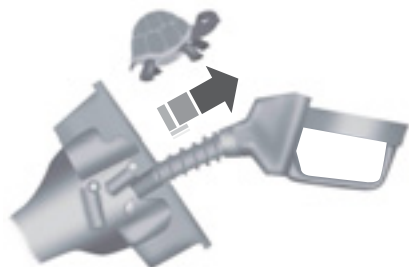

E154765

**Nota:** *Espera de cinco a diez segundos después de cargar combustible antes de retirar la boquilla de llenado de combustible. Esto permite que el resto de combustible drene hacia el tanque de combustible y no se derrame sobre el vehículo.*

4. Luego de que termine de bombear el combustible, retire la boquilla de llenado de combustible lentamente.

**Nota:** *Se puede derramar combustible si sobrecarga el tanque de combustible. No sobrecargue el tanque hasta el punto en que el combustible sobrepase la boquilla de llenado. El combustible excedente puede derramarse por el drenaje ubicado debajo y frente a la tapa de llenado de combustible.*

5. Para cerrar la tapa de llenado de combustible, presione la parte central del borde trasero de la tapa de llenado de combustible y suelte. La tapa de combustible se cerrará.

Si la entrada de llenado de combustible no se cerró correctamente, un mensaje **Revisar entrada de llenado de combustible** puede aparecer en el tablero de instrumentos.

En la siguiente oportunidad, realice lo siguiente:

1. Salga del camino cuidadosamente.
2. Coloque el vehículo en la posición **P** y desactive el encendido.
3. Abra la tapa de llenado de combustible y retire cualquier suciedad visible de la abertura de llenado de combustible.
4. Coloque la boquilla de llenado, o el embudo de llenado provisto en el vehículo, varias veces para permitir que la entrada se cierre correctamente. Esto expulsará cualquier suciedad que evita que la entrada se selle.

Si esta acción repara el problema, el mensaje no se borrará inmediatamente. Puede tomar algunas ciclos de apagado y encendido para que el mensaje se borre. Un ciclo de apagado y encendido consiste en el arranque del motor (luego de cuatro o más horas con el motor apagado) seguido de conducción en la ruta o en la ciudad. Si sigue conduciendo con el mensaje encendido, esto también puede encender la luz de revisión pronta del motor.

## CONSUMO DE COMBUSTIBLE

**Nota:** *La cantidad de combustible utilizable en la reserva de vacío varía y no se puede confiar en ella para aumentar la autonomía. Al recargar combustible en el vehículo después de que el indicador de combustible señale vacío, es posible que no pueda llenar la cantidad total de combustible con respecto a la capacidad completa del tanque de combustible debido a que aún queda combustible en la reserva de vacío del tanque.*

# Combustible y carga de combustible

La reserva de vacío es la cantidad de combustible restante en el tanque de combustible luego de que el indicador de combustible señala que está vacío. No confíe en este combustible para conducir. La capacidad que se puede usar del tanque de combustible es la cantidad de combustible que puede ponerse en el tanque luego de que el indicador marque vacío. La capacidad total es la capacidad completa del tanque de combustible. Es la suma de la capacidad que se puede usar y la reserva vacía.

## Llenado del tanque

Para obtener resultados consistentes al llenar el tanque de combustible:

- Apague el motor antes de cargar combustible; el motor en marcha puede resultar en una lectura imprecisa.
- Use el mismo índice de llenado (bajo, medio, alto) cada vez que llene el tanque.
- No permita más de dos cortes automáticos cuando cargue combustible.

Los resultados son más precisos cuando el método de llenado es constante.

## Cálculo del consumo de combustible

No calcule el consumo de combustible durante las primeras 1000 millas (1600 kilómetros) de conducción (este es el período de asentamiento del motor); se obtendrá una medida más precisa después de las 2000 millas a 3000 millas (3200 kilómetros a 4800 kilómetros). Además, el costo del combustible, la frecuencia de recarga o las lecturas del indicador de combustible no son buenas maneras de medir el consumo de combustible.

1. Llene el tanque de combustible por completo y anote la lectura inicial del odómetro.
2. Cada vez que llene el tanque, anote la cantidad de combustible que agregó.
3. Después de llenar al menos tres a cinco veces el tanque de combustible, llénelo y anote la lectura actual del odómetro.
4. Reste la lectura inicial del odómetro a la lectura actual.
5. Calcule el consumo de combustible dividiendo las millas recorridas entre los galones usados (en el sistema métrico: multiplique los litros usados por 100 y luego divídalos entre los kilómetros recorridos).

Mantenga un registro durante al menos un mes y anote el tipo de conducción (ciudad o ruta). Esto proporciona una estimación precisa del consumo de combustible del vehículo para las condiciones actuales de manejo. Además, mantener registros durante el verano y el invierno muestra la forma en que la temperatura afecta el consumo de combustible. En general, a menor temperatura, menor consumo de combustible.

## SISTEMA DE CONTROL DE EMISIONES

### AVISOS



No estacione ni deje el motor en ralentí ni maneje su vehículo sobre pasto seco u otras superficies secas. El sistema de emisión de gases calienta el compartimiento del motor y el sistema de escape, lo que puede provocar un incendio.

# Combustible y carga de combustible

## AVISOS



Las pérdidas del escape pueden provocar el ingreso de gases nocivos y potencialmente letales al compartimiento de pasajeros. Si siente olor a gases del escape dentro de su vehículo, haga que su Concesionario Ford lo inspeccione de inmediato. No conduzca si siente olor a gases del escape.

Para asegurarse de que el catalizador y las demás partes de control de emisión de gases sigan funcionando correctamente:

- Use solo el combustible especificado.
- Evite quedarse sin combustible.
- No apague el vehículo mientras está en movimiento, especialmente a altas velocidades.
- Lleve a cabo los puntos mencionados en la información de mantenimiento programado de acuerdo al programa especificado.

Las indicaciones de mantenimiento programado mencionados en la información de mantenimiento programado son esenciales para la vida útil y el rendimiento del vehículo y de su sistema de emisión de gases.

Si utiliza piezas que no sean Ford, Motorcraft® o autorizadas por Ford para los reemplazos de mantenimiento o para el servicio de componentes que afecten el control de emisión de gases, dichas piezas que no sean Ford deben ser equivalentes a las piezas de Ford originales en cuanto al rendimiento y la durabilidad.

El encendido de la luz indicadora de mal funcionamiento, la luz de advertencia del sistema de carga o la luz de advertencia de temperatura, las pérdidas de líquido, los olores extraños, el humo o la pérdida de potencia del motor podrían indicar que el sistema de control de emisión de gases no funciona correctamente.

Un sistema de escape dañado o con fallas puede permitir que los gases de escape ingresen al vehículo. Lleve a inspeccionar y reparar de inmediato el sistema de escape dañado o con fallas.

No efectúe cambios no autorizados en el vehículo o en el motor. Por ley, los propietarios de vehículos y las personas que fabriquen, reparen, revisen, vendan, alquilen, comercialicen o supervisen una flota de vehículos, no están autorizados a quitar intencionalmente un dispositivo de control de emisión de gases o a impedir su funcionamiento. La información sobre el sistema de emisión de gases de su vehículo se encuentra en la etiqueta de información sobre el control de emisión de gases del vehículo que está en el motor o cerca de este. Esta etiqueta también incluye la cilindrada del motor.

Para obtener más información, consulte la información de la garantía.

## Diagnóstico a bordo (EOBD)

Su vehículo tiene un sistema de diagnóstico a bordo (EOBD) que monitorea el sistema de control de emisión de gases del motor. Este sistema protege el medioambiente al asegurar que el vehículo siga cumpliendo con las normas gubernamentales de emisiones de gases. Además, el sistema EOBD ayuda a su Concesionario Ford a prestar la asistencia adecuada a su vehículo.

## Combustible y carga de combustible

---



Cuando se enciende la luz indicadora de mal funcionamiento es porque el sistema EOBD ha detectado una falla. Las fallas temporales pueden causar que la luz indicadora de mal funcionamiento se ilumine.

Algunos ejemplos de desperfectos temporales son:

- el vehículo se quedó sin combustible—el motor puede fallar o funcionar de forma deficiente,
- el combustible es de mala calidad o contiene agua—el motor puede fallar o funcionar de forma deficiente,
- maneja en agua profunda—el sistema eléctrico podría estar húmedo.

Usted puede corregir estos desperfectos temporales llenando el tanque de combustible con combustible de alta calidad o permitiendo que el sistema eléctrico se seque. Después de tres ciclos de manejo sin que se presenten éstos u otros desperfectos temporales, la luz indicadora de mal funcionamiento debe permanecer apagada la próxima vez que arranque el motor. Un ciclo de manejo consta de un arranque del motor en frío seguido de un manejo combinado en ruta y en ciudad. No se requiere un servicio adicional del vehículo.

Si la luz indicadora de mal funcionamiento permanece encendida, haga revisar su vehículo lo más pronto posible. A pesar de que algunos desperfectos detectados por el EOBD pueden no tener síntomas claros, si continúa manejando con la luz indicadora de mal funcionamiento encendida puede generar aumentos de emisiones, reducir el rendimiento del combustible o disminuir la fluidez del funcionamiento del motor y de la transmisión, lo que puede llevar a reparaciones más costosas.

## CAJA DE CAMBIOS AUTOMÁTICA

### AVISOS

 Siempre aplique por completo el freno de mano y asegúrese de que la palanca de cambios quede enganchada en **P** (estacionamiento). Gire el encendido a la posición de apagado y saque la llave cada vez que baje del vehículo.

 No aplique el pedal del acelerador y el pedal del freno al mismo tiempo. Presionar los dos pedales al mismo tiempo durante más de tres segundos limitará las revoluciones por minuto del motor, lo que puede resultar mantener la velocidad en el tráfico y causar lesiones graves.

### Compresión de las posiciones de la transmisión automática

#### Poner el vehículo en cambio:

1. Presione el pedal de freno completamente.
2. Mantenga presionado el botón en la parte delantera de la palanca de cambios.
3. Mueve la palanca de cambios a la posición deseada.
4. Suelte el botón y su transmisión permanecerá en el cambio seleccionado.



E133124

#### **P (estacionamiento)**

Esta posición bloquea la transmisión y evita que las ruedas delanteras giren. Deténgase por completo antes de seleccionar o sacar el vehículo de la posición **P** (estacionamiento).

#### **R (marcha atrás)**

Con la palanca de cambios en la posición **R** (marcha atrás), el vehículo se moverá hacia atrás. Siempre detenga el vehículo antes de cambiar a **R** (marcha atrás).

#### **N (punto muerto)**

Con la palanca de cambios en la posición **N** (punto muerto), se puede arrancar el vehículo y puede moverse. Mantenga presionado el pedal del freno en esa posición.

#### **D (directa)**

La posición de conducción normal para el mejor consumo de combustible.

# Caja de cambios

## S (Deportivo)

Con la palanca de cambios en la posición **S** (deportivo), las marchas se seleccionan más rápido y a velocidades del motor más altas.

El modo deportivo permanecerá activado hasta que usted cambie las marchas de forma manual con los botones **+** o **-** en el lateral de la palanca de cambios o mueve la palanca de selección de transmisión a **D** (directa).

## Transmisión SelectShift Automatic™

La transmisión automática SelectShift le permite cambiar las marchas de forma manual, si así lo prefiere. Para usar SelectShift, mueva la palanca de cambios a la posición **S** (deportivo). Ahora puede usar el botón de alternancia en el lateral de la palanca de cambios para seleccionar marchas.

## Modo deportivo y cambio manual



E144821

Si cuenta con palancas ubicadas en el volante:

- Tire la palanca derecha **+** para subir de marcha.
- Tire la palanca izquierda **-** para bajar de marcha.



E142629

Si cuenta con un botón en el lateral de la palanca de cambios:

- Presione el botón **+** para subir de marcha.
- Presione el botón **-** para bajar de marcha.

Las marchas se pueden saltar al presionar los botones **+** o **-** repetidamente en intervalos cortos.

Suba la marcha a las velocidades recomendadas según la siguiente tabla:

### Suba las marchas cuando acelera (se recomienda para obtener un mejor consumo de combustible)

Cambie de:	
1 - 2	24 km/h
2 - 3	40 km/h
3 - 4	64 km/h
4 - 5	72 km/h
5 - 6	80 km/h

El panel de instrumentos mostrará la marcha seleccionada actual.

**Nota:** La transmisión aumentará de marcha automáticamente si la velocidad del motor es muy alta o bajará la marcha si la velocidad del motor es muy baja.

## Caja de cambios

### Desbloqueo de la palanca de cambio en caso de emergencia

#### AVISOS

 No conduzca su vehículo hasta que verifique que las luces de freno funcionan.

 Cuando realice este procedimiento, sacará el vehículo de la posición de estacionamiento, lo que significa que el vehículo puede moverse libremente. Para evitar un movimiento no deseado del vehículo, siempre presione el freno de mano antes de realizar este procedimiento. Use calzos de ruedas si corresponde.

 Si libera por completo el freno de mano, pero la luz de advertencia del freno continua encendida, los frenos podrían no estar funcionando correctamente. Consulte a su Concesionario Ford.

Use el interruptor de desbloqueo para mover la palanca de cambios de la posición de estacionamiento en el caso de que exista una falla eléctrica o si la batería no funciona.

Aplique el freno de mano y gire el encendido a la posición de apagado antes de realizar este procedimiento.

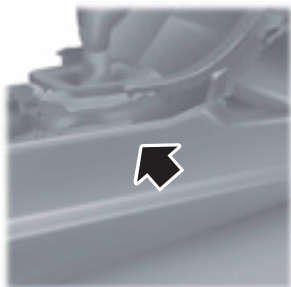

E155984

1. Retire el panel lateral de la consola central.

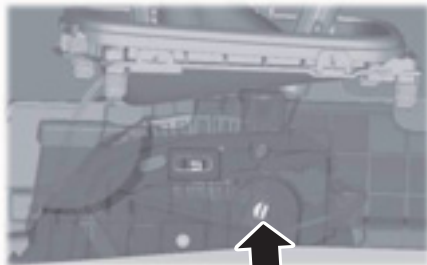

E155985

2. Ubique el orificio de acceso.
3. Coloque un destornillador (o una herramienta similar), mantenga presionada el interruptor de desbloqueo hacia adelante debajo del soporte de metal mientras tira la palanca de cambios a la posición **P** (estacionamiento) y en la posición **N** (punto muerto).



E155983

4. Retire la herramienta y vuelva a colocar el pedal.
5. Encienda el vehículo y suelte el freno de mano.

## **Aprendizaje adaptable de Transmisión automática**

Esta función está diseñada para aumentar la durabilidad y brindar una sensación de marchas consistentes durante la vida útil del vehículo. Un vehículo nuevo o transmisión deben tener marchas firmes y suaves. Este funcionamiento se considera normal y no afectará la función o durabilidad de la transmisión. Con el tiempo, el proceso de aprendizaje adaptativo actualizará completamente el funcionamiento de la transmisión. Además, cada vez que se desconecte la batería o se instale una nueva, la estrategia debe volver a aprenderse.

## **Si su vehículo queda atascado en barro**

**Nota:** *No balancee el vehículo si el motor no está a la temperatura de funcionamiento normal, de lo contrario, la transmisión podría resultar dañada.*

**Nota:** *No balancee el vehículo por más de un minuto, de lo contrario, la transmisión y los neumáticos podrían resultar dañados o el motor se podría sobrecalentar.*

Si el vehículo queda atascado en lodo o nieve, es posible balancearlo para sacarlo alternando entre velocidades de avance y marcha atrás, y haciendo una pausa entre los cambios en un patrón constante. Presione ligeramente el acelerador en cada velocidad.



## INFORMACIÓN GENERAL

**Nota:** Los ruidos ocasionales de los frenos son normales. Si durante el frenado se produce un sonido de contacto metal-metal o de chirrido o rechinado continuo, es posible que las zapatas de freno estén desgastadas. Haga que un Concesionario Ford revise el sistema. Si el vehículo presenta una vibración o temblor continuo en el volante de dirección durante el frenado, hágalo revisar por un Concesionario Ford.

**Nota:** Se puede acumular polvillo de los frenos sobre las ruedas, incluso en condiciones normales de operación. La acumulación de polvo en los frenos es inevitable a medida que estos se desgastan y no está relacionada con el ruido de los frenos. Véase **Limpieza de las llantas de aleación** (página 226).

**Nota:** Según las leyes y reglamentos vigentes en el país para el cual se fabricó el vehículo, es posible que las luces de freno parpadeen durante un frenado brusco. Después de esto, también es posible que las luces de advertencia parpadeen cuando el vehículo se detenga.



Véase **Indicadores y luces de advertencia** (página 90).

Los frenos húmedos reducen la eficiencia del frenado. Presione suavemente el pedal del freno un par de veces al salir de un lavadero de autos y al pasar por acumulaciones de agua en el camino a fin de secar los frenos.

### Freno sobre el acelerador

Si el pedal del acelerador se queda atascado o atrapado, aplique una presión constante y firme al pedal de freno para disminuir la velocidad del vehículo y reducir la potencia del motor. Si atraviesa por esta situación, aplique los frenos y detenga el

vehículo de forma segura. Mueva la palanca de cambios a la posición de estacionamiento (P), apague el motor y aplique el freno de mano. Revise el pedal del acelerador en busca de cualquier interferencia. Si no hay ninguna interferencia y la condición persiste, haga remolcar el vehículo hasta el Concesionario Ford más cercano.

### Asistencia de los frenos

La asistencia de los frenos detecta cuando frena rápidamente al medir la velocidad con que presiona el pedal del freno. Proporciona máxima eficiencia de frenado siempre que presione el pedal y puede reducir las distancias de detención en situaciones críticas.

### Sistema de frenos antibloqueo

Este sistema ayuda a mantener el control de la dirección durante detenciones de emergencia al impedir que los frenos se bloqueen.



Esta lámpara se enciende momentáneamente cuando activa el encendido. Si la luz no enciende durante el arranque, si permanece encendida o parpadea, el sistema puede estar desactivado. Haga que un Concesionario Ford revise el sistema. Si el sistema de frenos antibloqueo está desactivado, el frenado normal continúa siendo efectivo.



Si la lámpara de advertencia del freno se enciende después de liberar el freno de mano, haga que un Concesionario Ford revise el sistema.

## CONSEJOS PARA CONDUCIR CON FRENO ANTIBLOQUEO

**Nota:** Cuando el sistema se encuentra en funcionamiento, el pedal de freno vibrará y puede que se desplace más hacia adelante. Mantenga presionado el pedal de freno. También es posible que escuche un ruido en el sistema, lo cual es normal.

El sistema de freno antibloqueo no eliminará los riesgos si:

- maneja demasiado cerca del vehículo que se encuentra adelante;
- su vehículo se desliza sobre la superficie;
- dobla demasiado rápido;
- la superficie del camino no se encuentra en buen estado.

## FRENO DE ESTACIONAMIENTO ELÉCTRICO

El freno de mano eléctrico reemplaza al freno de mano convencional. El interruptor de funcionamiento está ubicado en la consola central.

### PELIGRO



Siempre active el freno de mano y deje el vehículo con la palanca de cambios en la posición de estacionamiento (P), en los vehículos con transmisión automática; en primera (1) o en marcha atrás (R), en los vehículos con transmisión manual.

**Nota:** Cuando activa el freno de mano eléctrico en determinadas situaciones, como por ejemplo, en una colina pronunciada, el freno de mano eléctrico puede volver a aplicar los frenos dentro de lapso de tres a diez minutos.

**Nota:** Cuando activa o libera el freno de mano eléctrico puede oír diferentes ruidos. Esto es normal y no es motivo de preocupación.

## Estacionamiento en una pendiente (vehículos con transmisión manual)

Si estaciona el vehículo cuesta arriba, ponga primera (1) y gire el volante de dirección en sentido contrario al cordón cuneta. Si estaciona el vehículo cuesta abajo, ponga marcha atrás (R) y gire el volante de dirección hacia el cordón cuneta.

## Activación del freno de mano eléctrico

### PELIGRO



La luz de advertencia del sistema de frenos parpadeará durante la aplicación de emergencia del freno de mano. Si la luz de advertencia del sistema de frenos continua parpadearando, puede haber un problema con el freno de mano eléctrico.

**Nota:** La luz de advertencia del sistema de frenos se encenderá por diez segundos, si desactiva el encendido luego de haber activado el freno de mano eléctrico o si el freno de mano eléctrico se activa luego de que haya desactivado el encendido.

**Nota:** El freno de mano eléctrico no se activará de manera automática. Debe activar el freno de mano eléctrico usando el interruptor del freno de mano eléctrico.



E147230

Para activar el freno de mano eléctrico, coloque el interruptor hacia arriba.

La luz de advertencia del sistema de frenos parpadeará por aproximadamente 2 segundos y luego permanecerá encendida para confirmar que el freno de mano eléctrico está activado. Véase **Pantallas informativas** (página 94).

## Activación el freno de mano eléctrico mientras el vehículo está en movimiento

### AVISOS



Activar el freno de mano eléctrico con el vehículo en movimiento hará que se active el sistema de frenos antibloqueo. A menos que el sistema de frenos normal no pueda detener el vehículo, no use el sistema de freno de mano eléctrico con el vehículo en movimiento.



No active el freno de mano eléctrico con el vehículo en movimiento a menos que se presenten situaciones de emergencia, por ejemplo, cuando el pedal del freno esté bloqueado o cuando no funcione. En curvas, en superficies en malas condiciones o bajo condiciones climáticas adversas, el frenado de emergencia puede provocar que el vehículo patine hasta perder el control o que se salga del camino.

Si activa el freno de emergencia eléctrico cuando el vehículo está en movimiento, la luz de advertencia del sistema de frenos se encenderá y sonará una señal de advertencia. Véase **Pantallas informativas** (página 94).

Si la velocidad del vehículo es superior a 6 km/h, la fuerza de frenado se activa solo si se tira el interruptor. Soltar o presionar el interruptor o pisar el pedal del acelerador detendrá la fuerza de frenado.

## Liberación del freno de mano eléctrico



E147231

Puede liberar el freno de mano eléctrico ya sea de manera manual al oprimir el interruptor, o bien de manera automática.

## Liberación manual

### PELIGRO



Si la luz de advertencia del sistema de frenos permanece encendida o si parpadea luego de liberar el freno de mano, puede haber un problema con el sistema de frenos. Haga que un Concesionario Ford revise el sistema tan pronto como sea posible.

El freno de mano eléctrico se puede liberar de manera manual si:

1. activa el encendido,
2. pisa el pedal de freno,

# Frenos

3. oprime el interruptor del freno de mano eléctrico.

Cuando libera el freno de mano eléctrico, la luz de advertencia del sistema de frenos se apagará.

## **Liberación automática: liberación del freno**

El vehículo liberará el freno de mano de manera automática siempre que se cumplan las siguientes condiciones:

- La puerta del conductor debe estar cerrada.
- El cinturón de seguridad del conductor debe estar abrochado.
- El pedal del acelerador debe estar pisado.
- El sistema de freno de mano no debe presentar ninguna falla.

**Nota:** Si la luz de advertencia del freno de mano eléctrico permanece encendida, el freno de mano eléctrico no se liberará de manera automática. Debe liberar el freno de mano eléctrico usando el interruptor del freno de mano eléctrico.

**Nota:** En los vehículos con transmisión manual, si la palanca de cambios se encuentra en la posición de punto muerto (N) cuando usted suelta el embrague y pisa el pedal del acelerador, el freno de mano eléctrico se liberará automáticamente.

**Nota:** En los vehículos con transmisión manual, debe pisar el pedal del embrague por completo para que la característica de liberación automática del freno funcione. Conduzca normalmente, usando los pedales del acelerador y embrague, y el freno de mano eléctrico se liberará automáticamente.

La luz de advertencia del sistema de frenos se apagará para confirmar que el freno de mano eléctrico se ha liberado.

**Nota:** La característica de liberación automática del freno de mano eléctrico facilita el ascenso en una pendiente. Esta función liberará el freno de mano automáticamente cuando el vehículo tenga la fuerza de impulso suficiente como para subir una pendiente. Para garantizar la activación de esta característica cuando comienza a subir una pendiente, pise rápidamente el pedal del acelerador.

## **Manejo con un remolque**

Según la inclinación de la pendiente y el peso del remolque, el vehículo y el remolque podrían rodar ligeramente hacia atrás cuando comienza a subir una pendiente.

Para evitar esta situación, siga los pasos a continuación:

1. Tire el interruptor hacia arriba y manténgalo en esta posición.
2. Conduzca el vehículo y solo suelte el interruptor cuando note que el motor ha alcanzado la fuerza de impulso suficiente.

## **Batería sin carga**

### **PELIGRO**



No podrá aplicar ni liberar el freno de mano eléctrico si la batería tiene un nivel de carga bajo o si no tiene carga.

Si la batería tiene un nivel de carga bajo o si no tiene carga, use cables de emergencia y un elevador de tensión.

## ASISTENCIA DE ARRANQUE EN PENDIENTES

### AVISOS



El sistema no sustituye al freno de estacionamiento. Cuando deje el vehículo, siempre aplique el freno de estacionamiento. Si no estaciona el vehículo con seguridad, podría producirse un choque o una lesión.



Debe permanecer en el vehículo cuando el sistema se activa. En todo momento, usted es responsable de controlar el vehículo, de supervisar el sistema y de intervenir si fuera necesario. La falta de cuidado puede ocasionar la pérdida de control del vehículo, lesiones personales graves o la muerte.



El sistema se desactivará si se detecta una falla aparente o si las revoluciones del motor aumentan excesivamente. La falta de cuidado puede ocasionar la pérdida de control del vehículo, lesiones personales graves o la muerte.

Este sistema permite mover el vehículo con mayor facilidad cuando se encuentra en una pendiente pronunciada sin necesidad de utilizar el freno de estacionamiento.

Cuando el sistema esté activo, el vehículo permanecerá inmóvil en la pendiente por dos o tres segundos después de soltar el pedal del freno. Esto permite que tenga tiempo de mover el pie del freno al pedal del acelerador. El sistema libera los frenos automáticamente una vez que el motor desarrolle potencia suficiente para evitar que el vehículo se vaya hacia abajo en la pendiente. Esto es una ventaja cuando se tiene que poner el vehículo en movimiento en una pendiente, por ejemplo, en una rampa de estacionamiento, en un semáforo o al entrar de marcha atrás en un lugar de estacionamiento empinado.

**Nota:** El sistema solo funciona cuando el vehículo se encuentra detenido por completo en una marcha de fuerza (es decir, directa (D) si el vehículo está cuesta arriba o marcha atrás (R) cuando el vehículo se encuentra cuesta abajo).

**Nota:** No hay una luz de advertencia que indique si el sistema está encendido o apagado.

### Uso del sistema de arranque asistido en pendientes

1. Presione el pedal del freno para detener el vehículo por completo. Mantenga presionado el pedal del freno.
2. Si los sensores detectan que el vehículo está en una pendiente, el sistema se activa automáticamente.
3. Cuando retira el pie del pedal del freno, el vehículo se mantiene en la pendiente, sin irse hacia atrás, por aproximadamente dos o tres segundos. El tiempo de asistencia se prolonga de modo automático si usted está en el proceso de poner el vehículo en movimiento.
4. Ponga el vehículo en movimiento de la manera normal. El sistema libera los frenos automáticamente.

**Nota:** Cuando retira el pie del pedal del freno y presiona el pedal nuevamente cuando el sistema está activo, verá que se reduce significativamente el desplazamiento del pedal del freno. Esto es normal.

### Activación y desactivación del sistema

#### Vehículos con transmisión manual

Puede activar o desactivar esta función mediante la pantalla de información. El sistema recuerda la última configuración cuando enciende el vehículo.

## **Vehículos con transmisión automática**

No puede activar ni desactivar el sistema.  
Cuando enciende el vehículo, el sistema se activa automáticamente.

# Control de tracción

## FUNCIONAMIENTO

El sistema de control de tracción ayuda a evitar que las ruedas de transmisión patinen y pierdan tracción.

Si su vehículo patina, el sistema aplica los frenos a las ruedas individuales y, a su vez, de ser necesario, reduce la potencia del motor. Si las ruedas patinan al acelerar sobre superficies resbalosas o poco compactas, el sistema reduce el poder del motor para aumentar la tracción.

## USO DEL CONTROL DE TRACCIÓN

En ciertas situaciones, por ejemplo, si su vehículo está atrapado en la nieve o el lodo, puede ser útil desactivar el control de tracción, ya que eso permite que las ruedas giren con toda la potencia del motor. Según el tipo de sistema que tenga en su vehículo, puede apagar el sistema por medio de la pantalla de información o si presiona el botón.

### Desactivación del sistema mediante los controles de la pantalla de información (Si está equipado)

Su vehículo trae esta función activada. Si es necesario, puede desactivar esta función utilizando los controles de la pantalla de información. Véase **Pantallas Informativas** (página 94).

### Desactivación del sistema mediante un interruptor (Si está equipado)

El botón se encuentra en el panel de instrumentos.

Oprima el botón. Verá un mensaje junto con un ícono iluminado en la pantalla. Presione nuevamente el botón para volver el sistema al modo normal.

El control de estabilidad permanece totalmente activo cuando apaga el sistema de control de tracción.

## Mensajes y luces del indicador del sistema

### PELIGRO



Si se detecta una falla en el sistema AdvanceTrac, la luz de control de estabilidad se quedará encendida.

Verifique que el sistema AdvanceTrac no haya sido desactivado de manera manual por medio de la pantalla de información. Si la luz de control de estabilidad continúa encendida, el sistema tendrá que ser reparado inmediatamente en un Concesionario Ford. Operar su vehículo con el sistema AdvanceTrac desactivado puede aumentar el riesgo de pérdida de control del vehículo, de vuelco del vehículo, de lesiones personales y de muerte.



La luz de control de estabilidad se ilumina temporalmente cuando se enciende el motor y parpadea cuando una condición de manejo activa el sistema de estabilidad.



La luz de desactivación del control de estabilidad se ilumina temporalmente cuando se enciende el motor y continúa encendida cuando desactiva el sistema de estabilidad.

Cuando activa o desactiva el sistema de control de tracción, aparece un mensaje en la pantalla de información que muestra el estado del sistema.

# Control de estabilidad

## FUNCIONAMIENTO

### AVISOS



Las modificaciones del sistema de frenos, los portaequipajes de repuesto, la suspensión, el sistema de dirección, la construcción de neumático y el tamaño de rueda y neumático pueden cambiar las características de conducción del vehículo y pueden afectar negativamente el rendimiento del sistema AdvanceTrac. Además, la instalación de altavoces puede interferir y afectar negativamente el sistema AdvanceTrac. Instale un altavoz de repuesto lo más lejos posible de la consola central delantera central, el túnel y los asientos delanteros para minimizar el riesgo de interferencia con los sensores de AdvanceTrac. Reducir la efectividad del sistema AdvanceTrac puede aumentar el riesgo de pérdida de control del vehículo, vuelco del vehículo, lesiones a personas y muerte.



Recuerde que hasta la tecnología avanzada no puede desafiar las leyes de la física. Siempre es posible perder el control del vehículo debido a una contribución inapropiada del conductor a las condiciones. La conducción agresiva o cualquier estado del camino puede provocar la pérdida de control de vehículo y aumentar el riesgo de lesiones a personas o daño a la propiedad. La activación del sistema AdvanceTrac es una indicación de que al menos alguno de los neumáticos ha superado su capacidad de agarre al camino. Esto puede reducir la habilidad del conductor para controlar el vehículo, lo que puede potencialmente resultar en pérdida de control del vehículo, vuelco del vehículo, lesiones a personas y muerte. Si su sistema AdvanceTrac se activa, **BAJE LA VELOCIDAD.**

El sistema de control AdvanceTrac lo ayuda a mantener el control del vehículo en una superficie resbalosa. El control de estabilidad electrónico del sistema ayuda a evitar patinadas y deslices laterales. El sistema de control de tracción ayuda a evitar que las ruedas de transmisión patinen y pierdan tracción. Véase **Uso del control de tracción** (página 156).

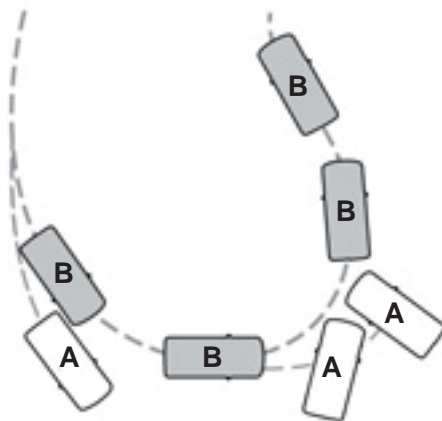

E72903

- A Vehículo sin AdvanceTrac saliéndose de la ruta.
- B Vehículo con AdvanceTrac manteniendo el control en una superficie resbalosa.



## USO DEL CONTROL DE ESTABILIDAD

### AdvanceTrac®

El sistema se activa de manera automática cuando enciende el vehículo. El sistema AdvanceTrac no puede desactivarse por completo, pero el sistema de control electrónico de estabilidad está desactivado cuando la palanca de cambios está en la posición **R**. Puede desactivar la función del sistema de control de estabilidad de manera independiente. Véase **Uso del control de tracción** (página 156).

# Ayuda de estacionamiento

## SISTEMA DE AYUDA PARA ESTACIONAR (Si está equipado)

### AVISOS



Para evitar lesiones personales, lea y comprenda las limitaciones del sistema, las cuales se detallan en esta sección. El sistema de sensores brinda solo asistencia de estacionamiento para algunos objetos (generalmente grandes y fijos) al desplazarse marcha atrás sobre una superficie plana a velocidades de estacionamiento. Determinados objetos cuyas superficies absorben las ondas ultrasónicas, los sistemas de control de tráfico, las lámparas fluorescentes, las condiciones climáticas adversas, los frenos neumáticos, y los motores y ventiladores externos también pueden afectar el funcionamiento del sistema de sensores. Todo ello, podría disminuir el desempeño del sistema o propiciar una falsa activación.



Para evitar lesiones personales, siempre tenga precaución cuando utiliza la marcha atrás (R) y cuando use el sistema de sensores.



El sistema no está diseñado para evitar el contacto con objetos pequeños o en movimiento. El sistema está diseñado para brindar una advertencia que asista al conductor en la detección de objetos grandes y fijos a fin de evitar dañar el vehículo. Es posible que el sistema no detecte objetos pequeños, en especial aquellos cerca del suelo.



Ciertos dispositivos adicionales, como enganches de remolques grandes, portaequipajes para bicicletas o tablas de surf, y cualquier dispositivo que bloquee la zona de detección normal del sistema, pueden generar falsos pitidos.

**Nota:** Mantenga los sensores, ubicados en el paragolpes o en la parte delantera, libres de nieve, hielo y grandes acumulaciones de suciedad. Si los sensores están cubiertos, la precisión del sistema puede verse afectada. No limpie los sensores con objetos filosos.

**Nota:** Si el vehículo sufre daños en el paragolpe o en la parte delantera, de modo que se desalineen o doblen, es posible que la zona de detección se haya alterado, lo que genera mediciones imprecisas de los obstáculos o falsas alarmas.

**Nota:** Si el vehículo está equipado con la tecnología MyKey™, es posible evitar desactivar el sistema de sensores. Véase MyKey (página 53).

El sistema de sensores advierte al conductor la presencia de obstáculos dentro de un determinado rango en el área del paragolpes. El sistema se activa automáticamente cada vez que activa el encendido.

Al recibir una advertencia de detección, el volumen del equipo de audio disminuye a un nivel predeterminado. Luego de la advertencia, el volumen del equipo de audio vuelve al nivel anterior.

Puede desactivar el sistema desde el menú de la pantalla de información o desde el mensaje emergente que aparece cuando pone marcha atrás (R). Si el vehículo está equipado con un sistema de sensores delanteros, puede desactivar el sistema con el interruptor de asistencia de estacionamiento. Véase **Pantallas Informativas** (página 94).

Si el sistema presenta una falla, un mensaje de advertencia aparece en la pantalla de información y no podrá activar el sistema desde el mensaje emergente ni desde el interruptor de asistencia de estacionamiento. Véase **Mensajes de Información** (página 100).

# Ayuda de estacionamiento

## Sistema de sensores traseros

Los sensores traseros solo están disponibles cuando la transmisión está en marcha atrás (R). A medida que el vehículo se acerca al obstáculo, la frecuencia de la advertencia sonora aumenta. Cuando el obstáculo está a menos de 30 cm de distancia, la advertencia suena de manera continua. Si el sistema detecta un objeto fijo o uno que se está alejando a más de 30 cm del costado del vehículo, el tono suena solo por tres segundos. Cuando el sistema detecta que un objeto se está acercando, la advertencia suena nuevamente.



E130178

- A El área de cobertura es de hasta 6 pies (1,8 metros) desde el paragolpes trasero. El área de cobertura es menor en las esquinas externas del paragolpes.

El sistema detecta determinados objetos cuando la transmisión está en marcha atrás (R):

- El vehículo se mueve hacia un objeto fijo a una velocidad de 5 km/h o menos.
- El vehículo no se mueve, pero un objeto en movimiento se aproxima a la parte trasera del vehículo a una velocidad de 5 km/h o menos.
- El vehículo se mueve a una velocidad inferior a las 5 km/h y un objeto en movimiento se aproxima a la parte trasera del vehículo a una velocidad inferior a las 5 km/h.

El sistema genera advertencias sonoras solo cuando el vehículo está en movimiento o cuando está fijo, y el obstáculo detectado está a menos de 30 cm de distancia del paragolpes.

El sistema muestra la distancia del obstáculo a través de la pantalla de la consola central (si está equipado). La indicación de distancia está disponible cuando la transmisión está en marcha atrás (R).

- A medida que la distancia al obstáculo disminuye (el obstáculo está más cerca), la sección del indicador se encenderá y se moverá hacia el icono del vehículo.
- Si no se detecta ningún obstáculo, la sección del indicador de distancia aparece sombreada en color gris.

## Sistema de sensores delanteros

Los sensores delanteros solo están disponibles cuando la transmisión está en cualquier marcha que no sea estacionamiento (P).

## Ayuda de estacionamiento

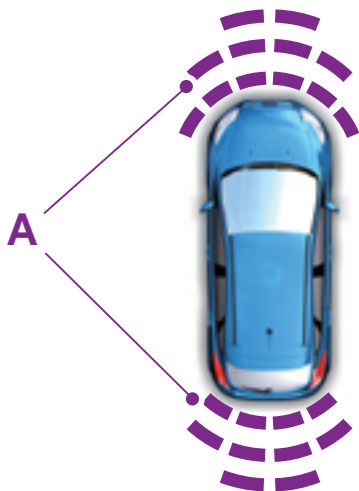

E130382

- A Área de cobertura de hasta 27 pulgadas (70 centímetros) desde la parte delantera del vehículo y aproximadamente de unas 6 a 14 pulgadas (de unos 15 a 35 centímetros) al costado del extremo delantero del vehículo. Para obtener información sobre el área de cobertura, consulte la sección Sensores de estacionamiento traseros.

Si la transmisión está en marcha atrás (R), el sistema de sensores delanteros genera advertencias sonoras cuando el vehículo está en movimiento y el obstáculo detectado se mueve hacia el vehículo. Una vez que el vehículo se detiene, la advertencia sonora se detiene transcurridos 2 segundos.

Además, el sistema muestra la distancia del obstáculo a través de la pantalla de la consola central (si está equipado). La indicación de distancia está disponible cuando la transmisión está en marcha atrás (R).

- A medida que la distancia al obstáculo disminuye (el obstáculo está más cerca), la sección del indicador se enciende y se mueve hacia el icono del vehículo.
- Si no se detecta ningún obstáculo, la sección del indicador de distancia aparece sombreada en color gris.

En vehículos con transmisión automática, y siempre que la palanca de cambios esté en punto muerto (N), el sistema muestra la distancia del obstáculo a través de la pantalla de la consola central (si está equipado). El sistema de sensores delanteros genera advertencias visuales cuando la velocidad del vehículo está por debajo de las 8 km/h y el objeto detectado se encuentra dentro del área de cobertura delantera o trasera del sistema de sensores. Una vez que el vehículo se detiene, las advertencias visuales se detienen transcurridos 4 segundos.

Si la palanca de cambios está en directa (D) o en cualquier otra marcha (por ejemplo, primera (L), segunda deportiva (S) o en transmisiones manuales), el sistema de sensores delanteros genera advertencias sonoras cuando el vehículo está en movimiento y el sistema detecta un obstáculo dentro del área de cobertura de los sensores delanteros. Una vez que el vehículo se detiene, la advertencia sonora se detiene transcurridos 2 segundos..

Además, el sistema muestra la distancia del obstáculo a través de la pantalla de la consola central (si está equipado). La indicación de distancia está disponible si el vehículo está en movimiento y si el obstáculo detectado se encuentra dentro del área de cobertura delantera del

# Ayuda de estacionamiento

sistema de sensores. Una vez que el vehículo se detiene, las advertencias visuales se detienen transcurridos 4 segundos, a menos que el obstáculo detectado esté a menos de 30 cm de distancia desde el paragolpes.

Para obtener información específica sobre el sistema de sensores de estacionamiento traseros, consulte dicha sección.

## SISTEMA DE ESTACIONAMIENTO POR ULTRASONIDO (Si está equipado)

### PELIGRO



Diseñado para brindar asistencia de estacionamiento adicional, este sistema puede no estar disponible en determinadas situaciones. Este sistema no reemplaza la atención y el criterio del conductor. El conductor es responsable de evitar los peligros y de mantener una distancia y velocidad segura, incluso cuando el sistema esté funcionando.

**Nota:** *En todo momento, el conductor es responsable de controlar el vehículo, de supervisar el sistema y de intervenir si es necesario.*

El sistema detecta un espacio disponible para estacionar en paralelo y automáticamente conduce el vehículo a ese espacio (manos libres) mientras que usted es responsable de controlar el acelerador, la palanca de cambios y los frenos. El sistema lo guía de manera visual y auditiva para estacionar el vehículo.

El sistema puede no funcionar correctamente si algo se interpone entre el paragolpes delantero y el espacio para estacionar (un transeúnte o un ciclista) o si el borde del próximo vehículo estacionado está muy elevado del suelo, por ejemplo, cuando el próximo vehículo es un colectivo, una grúa o un camión con plataforma.

**Nota:** *El sistema de información de punto ciego no detecta el tráfico adelante ni detrás del vehículo durante una maniobra de estacionamiento asistido.*

**Nota:** *En caso de lluvia intensa o en otras condiciones que generen reflexiones cortadas, los sensores pueden no detectar los objetos.*

**Nota:** *Los sensores pueden no detectar objetos cuyas superficies absorban ondas ultrasónicas o que generen interferencia ultrasónica (el sistema de escape de las motocicletas, los frenos neumáticos de los camiones o las bocinas).*

No use el sistema cuando:

- ha colocado, en la parte delantera o trasera del vehículo o en alguna otra parte cerca de los sensores, algún objeto extraño (por ejemplo, un soporte para bicicletas o un remolque),
- ha colocado un objeto colgante en el techo, como una tabla de surf,
- los sensores laterales o los del paragolpes delantero están dañados u obstruidos por un objeto extraño (como una cubierta para el paragolpes delantero),
- un neumático de auxilio pequeño está en uso.

# Ayuda de estacionamiento

## Uso de la asistencia de estacionamiento activa



Presione el botón que se encuentra en la consola central cerca de la palanca de cambios o la derecha de la pantalla central.

La pantalla táctil muestra un mensaje y el gráfico correspondiente para indicar que está buscando un espacio para estacionar. Use la luz giro para indicar a qué lado del vehículo desea que el sistema busque un espacio para estacionar.

**Nota:** Si la luz de giro no está activada, el sistema busca automáticamente un espacio del lado del acompañante.



Cuando el sistema encuentra un espacio apropiado, la pantalla táctil muestra un mensaje y emite un tono. Disminuya la velocidad, continúe avanzando y deténgase cuando suene otro tono y la pantalla táctil muestre un mensaje (aproximadamente en la posición A), luego siga las instrucciones que muestra la pantalla táctil.

**Nota:** Debe observar que el espacio seleccionado permanezca libre de obstáculos en todo momento mientras realiza la maniobra.

**Nota:** La asistencia de estacionamiento activa puede no detectar vehículos con cargas colgantes (un colectivo o un camión), mobiliario urbano u otros elementos. Debe asegurarse de que el espacio seleccionado sea apropiado para estacionar.

**Nota:** Al pasar por un espacio para estacionar, debe conducir el vehículo a unos 1,5 m de los otros vehículos.

**Nota:** El sistema siempre ofrece el último espacio de estacionamiento detectado; es decir, si el vehículo detecta varios espacios mientras conduce, este le ofrecerá el último espacio.

**Nota:** Si la velocidad del vehículo supera aproximadamente los 35 km/h, la pantalla táctil muestra un mensaje para advertirlo que debe reducir la velocidad del vehículo.

## Conducción automática hacia el espacio de estacionamiento

**Nota:** Si la velocidad del vehículo supera los 9 km/h, el sistema se desactiva y usted deberá tomar el control total del vehículo.

**Nota:** Si una maniobra se interrumpe antes de su finalización, el sistema se desactiva. La dirección del volante no indicará la dirección real que el volante de dirección debe tener y usted debe asumir el control total del vehículo.

## Ayuda de estacionamiento

Cuando usted pone marcha atrás (R), con las manos sin tocar el volante de dirección y siempre que nada interfiera el movimiento, el vehículo se conduce solo al espacio de estacionamiento. En la



E130108

Cuando considere que el vehículo tiene suficiente espacio delante y atrás, o cuando escuche un tono continuo proveniente de la asistencia de estacionamiento (acompañado por el mensaje en la pantalla táctil y por un tono), detenga el vehículo por completo.

Una vez finalizada la maniobra de conducción automática, la pantalla táctil muestra un mensaje que indica que el proceso de asistencia de estacionamiento activa ha finalizado. El conductor es responsable de controlar la tarea de estacionamiento y de realizar cualquier corrección necesaria antes de seleccionar (P).

### Desactivación de la función de asistencia de estacionamiento activa

Puede desactivar el sistema de forma manual de la siguiente manera:

- al presionar el botón de asistencia de estacionamiento activa,
- al agarrar el volante de dirección,

pantalla táctil y señalados mediante tonos, se muestran las instrucciones para acomodar el vehículo en el espacio de estacionamiento.



- al conducir a una velocidad superior a los 35 km/h por 10 segundos durante una búsqueda activa de estacionamiento,
- al conducir a una velocidad superior a los 9 km/h durante una operación de conducción automática,
- al desactivar el sistema de control de tracción.

Existen determinadas condiciones del vehículo que también pueden desactivar el sistema; según estas condiciones el sistema se desactiva cuando:

- el control de tracción se activó en una superficie resbaladiza o inestable,
- el sistema de frenos antibloqueos se activa o cuando hay una falla,
- algo toca el volante de dirección.

Si el sistema presenta un problema, se muestra un mensaje de advertencia seguido de un tono. En condiciones de funcionamiento normales, pueden haber mensajes ocasionales del sistema. Si las fallas del sistema son recurrentes o frecuentes, haga que un Concesionario Ford revise el vehículo.

# Ayuda de estacionamiento

## Diagnóstico de fallas del sistema

### **El sistema no busca un espacio de estacionamiento**

El sistema de control de tracción puede estar desactivado.

La palanca de cambios está en marcha atrás (R); el vehículo debe estar moviéndose hacia adelante para detectar un espacio de estacionamiento.

### **El sistema no ofrece un espacio de estacionamiento determinado**

Algo debe estar tocando el paragolpes delantero o los sensores laterales.

No hay espacio suficiente a ambos lados del vehículo para estacionar.

No hay espacio suficiente en el lado opuesto del espacio de estacionamiento para realizar la maniobra de estacionamiento.

El espacio de estacionamiento está a más de 1,5 m o a menos de 0,4 m de distancia.

La palanca de cambios está en marcha atrás (R); el vehículo debe estar moviéndose hacia adelante para detectar un espacio de estacionamiento.

El vehículo supera los 35 km/h de velocidad.

### **El sistema no ubica al vehículo en el espacio de estacionamiento deseado**

El vehículo se mueve en la dirección opuesta a la marcha seleccionada (es decir, avanza hacia adelante cuando la marcha atrás está seleccionada).

Un cordón cuneta irregular junto al espacio de estacionamiento impide que el sistema alinee el vehículo correctamente.

Los vehículos u objetos próximos al espacio de estacionamiento pueden no estar ubicados correctamente.

El vehículo sobrepasó demasiado el espacio de estacionamiento. El sistema se desempeña al máximo cuando conduce hacia adelante una distancia equivalente al espacio de estacionamiento.

Los neumáticos pueden no estar colocados o mantenidos apropiadamente (es decir, pueden no estar inflados correctamente, pueden tener un tamaño inadecuado o ser de diferentes tamaños).

Una reparación o alteración ha modificado las capacidades de detección.



## Ayuda de estacionamiento

### El sistema no ubica al vehículo en el espacio de estacionamiento deseado

El vehículo próximo estacionado tiene colocado objetos altos (por ejemplo, un pulverizador de sal, una pala de nieve, un remolque, etc).

La longitud del espacio de estacionamiento o la posición de los objetos estacionados se modificaron luego de que pasó el vehículo.

La temperatura circundante al vehículo cambia rápidamente (por ejemplo, conducir desde un garaje calefaccionado hacia el exterior, o luego de salir de un lavadero de autos).

### CÁMARA RETROVISORA (Si está equipado)

#### AVISOS

⚠ El sistema de cámara de estacionamiento trasera es un dispositivo complementario de asistencia para la marcha atrás que el conductor debe usar en conjunto con los espejos interiores y exteriores para obtener una máxima cobertura.

⚠ Es posible que los objetos que se encuentran en la esquina o debajo del paragolpes no se vean en la pantalla, ya que la cobertura que ofrece el sistema es limitada.

⚠ Retroceda lo más lento que pueda, ya que a mayor velocidad, menor tiempo de reacción para detener el vehículo.

⚠ Tenga precaución cuando use la cámara trasera y la tapa del baúl esté entreabierta. Si la tapa del baúl está entreabierta, la cámara estará fuera de posición y la imagen de video podría ser imprecisa. Todas las guías desaparecen cuando la tapa del baúl está entreabierta.

⚠ Tenga precaución cuando active o desactive las funciones de la cámara. Asegúrese de que el vehículo no esté en movimiento.

El sistema de cámara de estacionamiento trasera proporciona un imagen de video del área ubicada detrás del vehículo.

Cuando el sistema está en funcionamiento, en la pantalla aparecen líneas que representan la trayectoria del vehículo y la proximidad de los objetos que se encuentran detrás del vehículo.



La cámara está ubicada en la tapa del baúl.

### Uso del sistema de cámara de estacionamiento trasera

El sistema de cámara de estacionamiento trasera muestra lo que hay detrás del vehículo cuando pone la transmisión en marcha atrás (R).

# Ayuda de estacionamiento

---

**Nota:** *El sistema de sensores de estacionamiento trasero pierde la efectividad a velocidades superiores a los 5 km/h y puede no detectar objetos angulares o en movimiento.*

El sistema usa tres tipos de guías para ayudarlo a ver lo que hay detrás del vehículo:

- Guías activas: muestran la trayectoria prevista del vehículo en marcha atrás.
- Guías fijas: muestran la trayectoria real del movimiento del vehículo en marcha atrás y en línea recta. Esto puede ser útil para estacionar marcha atrás o para alinear el vehículo con otro objeto que se encuentre detrás del vehículo.
- Línea central: ayuda a alinear el centro del vehículo con un objeto (por ejemplo, un remolque).

**Nota:** *Si la transmisión está en marcha atrás (R) y la tapa del baúl o el portón levadizo están abiertos, la función de cámara de estacionamiento trasera no estará disponible.*

**Nota:** *Cuando esté remolcando algo, la cámara solo captura lo que está remolcando. En esta situación, el sistema podría no proveer una cobertura adecuada como lo hace en condiciones de funcionamiento normales y quizás no pueda ver determinados objetos. En algunos vehículos, las guías pueden desaparecer una vez que conecta el conector de enganche para remolque.*

Es posible que la cámara no funcione correctamente en las siguientes situaciones:

- Durante el uso nocturno del vehículo o en áreas oscuras si una o ambas luces de marcha atrás no funcionan.
- Cuando la visión de la cámara esté obstruida por lodo, agua o desechos. Limpie el lente con un paño suave sin pelusas y un limpiador no abrasivo.
- Si la parte trasera del vehículo está golpeada o dañada (lo cual provoca que la cámara esté mal alineada).

## Guías de la cámara

**Nota:** *Las guías activas solo están disponibles cuando la transmisión está en marcha atrás (R).*

# Ayuda de estacionamiento

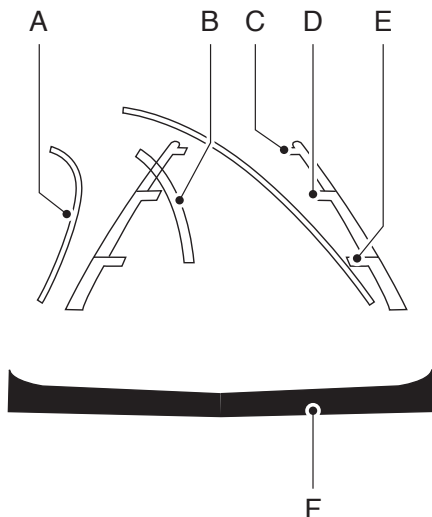

E142436

- A Guías activas
- B Línea central
- C Guía fija: zona verde
- D Guía fija: zona amarilla
- E Guía fija: zona roja
- F Paragolpes trasero

Las guías activas solo se muestran con las guías fijas. Para usar las guías activas, gire el volante de dirección para dirigir las guías hacia la trayectoria prevista. Si cambia la dirección del volante de dirección mientras hace marcha atrás, el vehículo podría desviarse de la trayectoria prevista inicial.

Las guías fijas y activas se atenúan y vuelven a aparecer de acuerdo con la dirección del volante de dirección. Las guías activas no están disponibles cuando el volante de dirección está en posición recta.

Siempre tenga precaución al hacer marcha atrás. Los objetos en la zona roja están más cerca del vehículo y los objetos en la zona verde son aquellos que se encuentran más alejados. Los objetos se acercan al vehículo a medida que se mueven de la zona verde a la zona amarilla o roja. Use los espejos laterales y el espejo retrovisor para obtener una mejor cobertura de ambos lados y de la parte trasera del vehículo.

## Zoom manual

### PELIGRO



Cuando el zoom manual está activado, la pantalla no muestra toda el área ubicada detrás del vehículo. Tenga en cuenta el entorno cuando use la función de zoom manual.

**Nota:** El zoom manual solo está disponible cuando la transmisión está en marcha atrás (R).

**Nota:** Cuando activa el zoom manual, solo la línea central está disponible.

Las configuraciones disponibles para esta función son Acercamiento (+) y Alejamiento (-). Presione el símbolo en la pantalla de la cámara para cambiar la vista. La configuración predeterminada es Zoom Desactivado.

Esta función le permite obtener una vista más cercana de un objeto ubicado detrás del vehículo. La imagen ampliada mantiene el paragolpes en la imagen a modo de referencia. El zoom solo está disponible cuando la transmisión está en marcha atrás (R).

# Ayuda de estacionamiento

---

## **Configuraciones del sistema de cámara**

Para acceder a cualquiera de las configuraciones disponibles del sistema de cámara de estacionamiento trasera, realice las siguientes selecciones desde la pantalla multifunción cuando la transmisión no esté en marcha atrás (R).

<b>Menú principal</b>
Ajustes
Vehículo
Ajustes de cámara

## **Asistencias de estacionamiento mejoradas o piloto de estacionamiento**

Las configuraciones disponibles para esta función son ACTIVADO y DESACTIVADO.

El sistema usa líneas rojas, amarillas y verdes que aparecen en la parte superior de la imagen de video cuando cualquiera de los sistemas de sensores detecta un objeto.

## **Retraso de la cámara trasera**

Las configuraciones disponibles para esta función son ACTIVADO y DESACTIVADO.

La configuración predeterminada para el retraso de la cámara trasera es DESACTIVADO.

Cuando cambia la transmisión de marcha atrás (R) a cualquier otra marcha que no sea estacionamiento (P), la imagen de la cámara permanece en la pantalla hasta que:

- la velocidad del vehículo aumente lo suficiente,
- seleccione estacionamiento (P),

# Control de velocidad crucero

## FUNCIONAMIENTO

El control de velocidad crucero le permite mantener una velocidad determinada sin necesidad de que mantenga el pie en el acelerador. Puede utilizar el control de velocidad crucero cuando la velocidad del vehículo es mayor que 30 km/h.

## USO DEL CONTROL DE VELOCIDAD

### AVISOS



No use el control de velocidad crucero en caminos ventosos, en zonas de tráfico intenso o cuando la superficie del camino esté resbaladiza. Esto podría provocar la pérdida de control del vehículo, lesiones personales graves o la muerte.



Cuando vaya cuesta abajo, la velocidad del vehículo puede aumentar por encima de la velocidad programada. El sistema no aplicará los frenos, pero mostrará una advertencia.

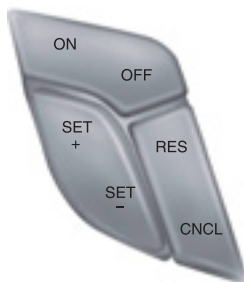

E197198

Los controles de velocidad crucero están en el volante de dirección.

### Activación del control de velocidad crucero

Presione y suelte **ON**.



El indicador aparece en el tablero de instrumentos.

### Configuración de la velocidad crucero

1. Conduzca hasta alcanzar la velocidad deseada.
2. Presione y suelte **SET+**.
3. Levante el pie del pedal del acelerador.

**Nota:** El indicador cambiará de color.

**Nota:** En conducción cuesta arriba, el control de velocidad se desactivará si la velocidad del vehículo disminuye a menos de 16 km/h por debajo de la velocidad programada.

### Modificación de la velocidad programada

- Presione el pedal de acelerador o el pedal del freno hasta alcanzar la velocidad deseada. Presione y suelte **SET+**.
- Presione y mantenga presionado **SET+** o **SET-**. Suelte el control cuando haya alcanzado la velocidad deseada.
- Presione y suelte **SET+** o **SET-**. La velocidad programada cambiará en incrementos de aproximadamente 5 km/h.

**Nota:** Si acelera presionando el pedal del acelerador, la velocidad programada no cambiará. Cuando suelta el pedal del acelerador, el vehículo regresa a la velocidad programada anterior.

### Cancelación de la velocidad programada

Presione y suelte **CAN** o pise el pedal del freno. No borrará la velocidad programada.

### Reanudación de la velocidad programada

Presione y suelte **RES**.

# Control de velocidad crucero

---

## **Desactivación del control de velocidad**

Presione y suelte **OFF** cuando el sistema esté en modo de espera o desactive el encendido.

**Nota:** Si desactiva el sistema, borrará la velocidad programada.

## ALERTA AL CONDUCTOR (Si está

equipado)

## PRINCIPIO DE FUNCIONAMIENTO

### PELIGRO



El sistema de alerta para el conductor está diseñado para ayudarlo. No está pensado para reemplazar su atención y conciencia. Usted aún es responsable de conducir con el debido cuidado y atención.

**Nota:** El sistema guardará la configuración de activación o desactivación en el menú de la pantalla de información a través de los ciclos de arranque.

**Nota:** Si está activado en el menú, el sistema activará en las velocidades superiores a 64 km/h. Cuando es menor a la velocidad de activación, la pantalla de información le avisará al conductor que el sistema no está disponible.

**Nota:** El sistema trabaja siempre y cuando la cámara pueda detectar una marca en el carril.

**Nota:** Si la cámara está bloqueada o si el parabrisas está dañado, el sistema puede no funcionar.

**Nota:** El sistema tal vez no esté disponible cuando haya mal clima o en situaciones de poca visibilidad.

El sistema automáticamente monitorea su manera de conducir usando varias entradas, incluido el sensor de la cámara frontal.

Si el sistema detecta que su estado de alerta al conducir se limita por debajo de un punto determinado, lo alertará con una alarma y un mensaje en la pantalla del tablero.

## UTILIZACIÓN DE ALERTA PARA EL CONDUCTOR

### Activación y desactivación del sistema

Active o desactive el sistema mediante la pantalla de información.

Cuando está activo, el sistema monitoreará su nivel de estado de alerta según el comportamiento del conductor en relación con las marcas en el carril y otros factores.

### Advertencias del sistema

**Nota:** El sistema no emitirá advertencias a una velocidad inferior a las 64 km/h.

El sistema de advertencias consiste en dos etapas. Primero, el sistema emite un alerta temporal para decirle que debe tomar un descanso. Este mensaje aparecerá solo por un periodo corto. Si el sistema detecta que su estado de alerta al conducir se reduce aún más, quizás emita otra advertencia que permanecerá en la pantalla de información por un periodo más prolongado. Puede presionar OK en el control del volante para eliminar la advertencia.

### Pantalla del sistema

Cuando está activo, el sistema se ejecutará automáticamente en segundo plano y emitirá una advertencia, solo si es necesario. Puede ver el estado en cualquier momento usando la pantalla de información. Véase **Pantallas informativas** (página 94).

El nivel de su estado de alerta se muestra en seis escalones de una barra de color.

# Ayudas a la conducción

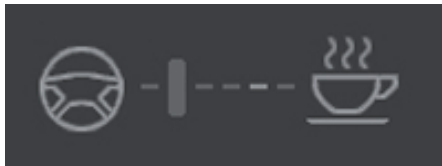

E131358

La evaluación actual de su estado de alerta está dentro de un rango típico.

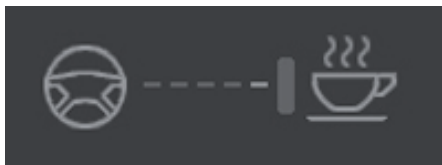

E131359

La evaluación actual de su estado de alerta indica que debería descansar en cuanto sea seguramente posible.

La barra de estado se moverá de izquierda a derecha a medida que el nivel del estado de alerta disminuya. A medida que se alcanza el ícono de descanso, el color se torna de verde a amarillo y luego a rojo.

La posición amarilla indica que se activó la primera advertencia y la posición roja indica que se activó la segunda advertencia.

**Nota:** Si recibió una advertencia recientemente, debe considerar descansar, aun si la evaluación actual está dentro del rango típico.

**Nota:** Si el sensor de la cámara no puede seguir las marcas del carril o si la velocidad del vehículo desciende aproximadamente por debajo de 64 km/h, el nivel del estado de alerta cambiará a verde por un corto periodo y la pantalla de información le informará que el sistema no está disponible.

## Restablecimiento del sistema

Puede reestablecer el sistema de alguna de las siguientes maneras:

- activando o desactivando el encendido,
- apagando el vehículo, y luego abriendo y cerrando la puerta del conductor.

## SISTEMA DE MANTENIMIENTO DE CARRIL (Si está equipado)

### AVISOS



El sistema no lo exime de su responsabilidad de manejar con el debido cuidado y atención.



En todo momento, usted es responsable de controlar el vehículo, de supervisar el sistema y de intervenir si es necesario.



Si el sensor se bloquea, el sistema puede no funcionar.



El sistema puede no funcionar cuando hace frío o bajo condiciones climáticas adversas. La lluvia, la nieve y el rocío pueden limitar el desempeño del sensor.



Las grandes diferencias de iluminación pueden limitar el desempeño del sensor.



El sistema no funcionará si el sensor no puede seguir las marcas del carril.



En caso de que se produzca algún daño en el área próxima al sensor, un Concesionario Ford debe revisar el vehículo.

**Nota:** El sistema funciona con una velocidad superior a las 64 km/h.

**Nota:** El sistema funciona siempre y cuando la cámara pueda detectar una marca en el carril.



# Ayudas a la conducción

**Nota:** El sistema puede no funcionar si la cámara está bloqueada o si el parabrisas está dañado.

**Nota:** Si el modo Asistencia está activado y el sistema no detecta ninguna actividad de conducción durante unos segundos, el sistema lo alertará para que ponga las manos en el volante de dirección. El sistema puede interpretar un agarre suave o solo tocar el volante de dirección como conducción sin manos.

El sistema le informa a través del sistema de dirección y de la pantalla del panel de instrumentos que se mantenga en su carril cuando la cámara delantera detecta que es muy probable que se desvíe de manera no intencional. El sistema detecta y sigue las marcas del carril automáticamente mediante una cámara instalada detrás del espejo retrovisor interno.

## Activación y desactivación del sistema

**Nota:** La configuración de activación y desactivación del sistema permanece guardada hasta que se modifica de manera manual, a menos que se detecte una llave MyKey. Si el sistema detecta una llave MyKey, este se activa de manera automática y se establece el modo de Alerta.

**Nota:** Si se detecta una llave MyKey, presionar el botón no afectará el estado de activación o desactivación del sistema.



Presione el botón ubicado a la izquierda de la palanca del volante de dirección para activar o desactivar el sistema.

## Configuración del sistema

El sistema cuenta con menús de configuración opcionales disponibles. Para ver o ajustar las configuraciones, Véase **Pantallas Informativas** (página 94). El sistema guarda la última selección conocida para cada una de estas configuraciones. No necesita volver a ajustar las configuraciones cada vez que activa el sistema.

**Modo:** esta configuración le permite seleccionar qué función del sistema desea activar.

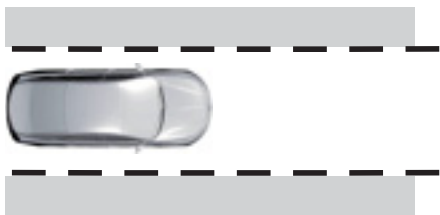

E165515

**Solo Alerta:** genera una vibración en el volante de dirección cuando el sistema detecta una desviación no intencional del carril.

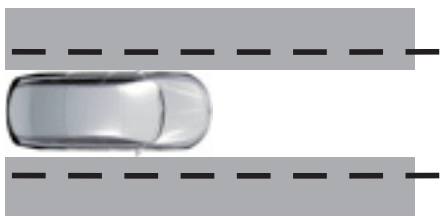

E165516

# Ayudas a la conducción

**Solo Asistencia:** genera un torque adicional de asistencia para la conducción hacia el centro del carril cuando el sistema detecta una desviación no intencional del carril.

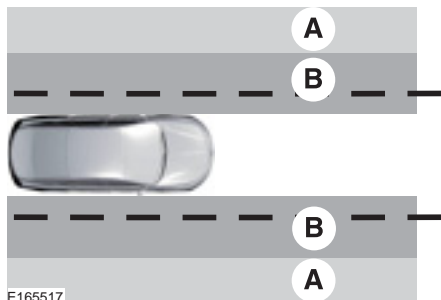

E165517

- A Alerta
- B Asistencia

**Alerta + Asistencia:** genera un torque adicional de asistencia para la conducción hacia el centro del carril. Si el vehículo continúa desviándose del carril, el sistema genera una vibración en el volante de conducción.

**Nota:** Los diagramas de alerta y asistencia ilustran la zona de cobertura general. Estos no muestran los parámetros exactos de la zona de cobertura.

**Intensidad:** esta configuración controla la intensidad de la vibración del volante de dirección que se usa en los modos de alerta y alerta + asistencia. Esta configuración no controla el modo de asistencia.

- Bajo
- Normal
- Alto

## Pantalla del sistema



E151660

Cuando activa el sistema, la pantalla de información mostrará un gráfico de la parte superior del vehículo y de las marcas del carril. Si seleccionó el modo de asistencia cuando activó el sistema, también se mostrará un ícono blanco separado o en algunos vehículos se mostrarán flechas junto a las marcas del carril.

Cuando desactive el sistema, los gráficos de las marcas del carril no estarán disponibles.

Mientras el sistema esté activo, el color de las marcas del carril cambiará para indicar el estado del sistema.

Gris: indica que el sistema no puede suministrar temporalmente una advertencia o intervención del lado indicado. Esto puede ocurrir debido a que:

- La velocidad del vehículo está por debajo de la velocidad de activación.
- La luz de giro está encendida.
- El vehículo está realizando una maniobra dinámica.

# Ayudas a la conducción

- El camino no tiene o tiene marcas de carril en malas condiciones dentro del campo de visión de la cámara.
- La cámara se oscurece o no puede detectar las marcas del carril debido condiciones ambientales (ángulos solares de consideración, sombras, nieve, lluvia o niebla intensa), condiciones del tráfico (ir detrás de un vehículo que bloquee u oscurezca el carril) o bien condiciones del vehículo (iluminación deficiente de las luces).

Para obtener más información, consulte la sección **Diagnóstico de fallas**.

Verde: indica que el sistema puede o está en condiciones de suministrar una advertencia o intervención del lado indicado.

Amarillo: indica que el sistema está suministrando o acaba de suministrar una intervención de asistencia para mantener el vehículo en el carril.

Rojo: indica que el sistema está suministrando o acaba de suministrar una alerta de advertencia para mantener el vehículo en el carril.

El sistema se puede suspender en cualquier momento de manera temporal debido a:

- una frenada brusca,
- una aceleración rápida,
- al uso de las luces de giro,
- una maniobra de conducción evasiva.

## Diagnóstico de fallas

### ¿Por qué la función no está disponible (las marcas del carril están en gris) si puedo ver las marcas del carril en el camino?

La velocidad del vehículo está fuera del rango de funcionamiento de la función.
El sol brilla directamente en la lente de la cámara.
Cambio de carril rápido e intencional.
Demasiada proximidad a las marcas del carril.
Conducción a alta velocidad en curvas.
La última Alerta de advertencia o Asistencia de intervención se activó hace un momento.
Marcas de carril ambiguas (principalmente en zonas en construcción).
Rápida transición en las condiciones de iluminación, de claro a oscuro o viceversa.
Falta repentina de marcas del carril.
Activación de los ABS o del sistema AdvanceTrac.
Cámara bloqueada debido a la suciedad, niebla, escarcha o agua presente en el parabrisas.
Conducción demasiado cercana al vehículo que se encuentra adelante.
Alternancia entre presencia de marcas del carril y ausencia de marcas o viceversa.

# Ayudas a la conducción

## ¿Por qué la función no está disponible (las marcas del carril están en gris) si puedo ver las marcas del carril en el camino?

Presencia de agua en el camino.

Marcas del carril apenas visibles (marcas amarillas borrosas en caminos pavimentados).

El ancho del carril es demasiado ancho o demasiado angosto.

La cámara no se calibró luego de un cambio de parabrisas.

Conducción en caminos estrechos o irregulares.

## ¿Por qué el vehículo no siempre regresa hacia el medio del carril, como es su función, en el modo de Asistencia o en el modo de Asistencia + Alerta?

Fuertes vientos cruzados.

Gran inclinación del camino.

Terreno irregular, surcos o grietas, banquetas bajas.

Carga pesada mal distribuida en el vehículo o presión de inflado inadecuada.

Cambio de ruedas (incluidas las ruedas de nieve), o modificación del sistema de suspensión.

## DIRECCIÓN

### Dirección asistida eléctrica

#### PELIGRO



El sistema de dirección asistida eléctrica cuenta con verificaciones de diagnóstico que constantemente monitorean el sistema. Si se detecta un error, aparece un mensaje en la pantalla de información. Detenga el vehículo cuando sea seguro. Gire el encendido a OFF (apagado). Espere al menos 10 segundos, encienda el motor y verifique si aparece un mensaje de advertencia sobre el sistema de dirección en la pantalla de información. Si aparece un mensaje de advertencia sobre el sistema de dirección, haga que un Concesionario Ford inspeccione el sistema.

Su vehículo está equipado con un sistema de dirección asistida eléctrica. No existe un depósito de líquido. No se requiere mantenimiento.

Si su vehículo pierde energía eléctrica cuando está conduciendo, se perderá la dirección asistida eléctrica. El sistema de dirección aún funciona y puede maniobrar su vehículo de forma manual. Maniobrar su vehículo de forma manual exige un mayor esfuerzo.

Las maniobras continuas y extremas pueden aumentar el esfuerzo que se necesita para maniobrar. Este mayor esfuerzo evita el sobrecalentamiento y el daño permanente en el sistema de dirección. No perderá la capacidad de maniobrar su vehículo de forma manual. Las maniobras típicas en la dirección y la conducción permiten que el sistema se enfríe y vuelva al funcionamiento normal.

## Consejos sobre la dirección

Si la dirección se desvía o tira hacia un lado, inspeccione en busca de:

- Presiones correctas de los neumáticos.
- desgaste desparejo de los neumáticos,
- componentes de la suspensión sueltos o desgastados,
- componentes de la dirección sueltos o desgastados,
- mala alineación del vehículo.

**Nota:** *Una comba alta en el camino o vientos laterales fuertes también pueden hacer que la dirección parezca desviarse o tirar hacia un lado.*

## Aprendizaje adaptable

El aprendizaje adaptable del sistema de dirección electrónica ayuda a corregir las irregularidades del camino y a mejorar el desempeño general de la dirección y de manejo. Se comunica con el sistema de frenos para ayudarlo a utilizar el control de estabilidad avanzado y los sistemas para evitar accidentes. Además, al desconectar la batería o instalar una nueva, debe conducir el vehículo una distancia corta para que el sistema vuelva a aprender la estrategia y reactive todos los sistemas.

# Remolque

## PUNTOS DE REMOLQUE (Si está

equipado)

### Gancho de remolque delantero



E156610

Se brinda espacio en el hueco para la rueda de repuesto.

El gancho de remolque debe llevarse siempre en el vehículo.

Retire la cubierta e instale el gancho de remolque.

**Nota:** El tornillo del gancho de remolque tiene rosca a la izquierda. Gírelo hacia la izquierda para instalarlo. Asegúrese de que el gancho de remolque esté bien ajustado.

### Gancho de remolque trasero

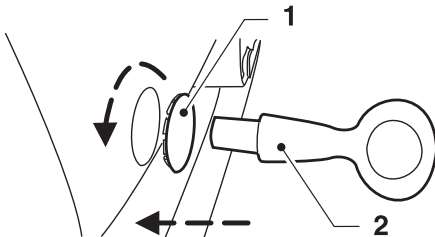

Inserte un objeto adecuado en el agujero por debajo de la cubierta y retírela.

**Nota:** El tornillo del gancho de remolque tiene rosca a la izquierda. Gírelo hacia la izquierda para instalarlo. Asegúrese de que el gancho de remolque esté bien ajustado.

## TRANSPORTE DEL VEHÍCULO

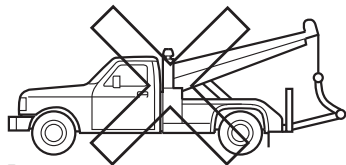
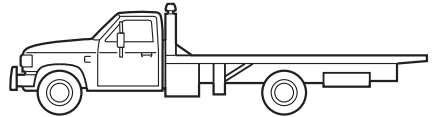
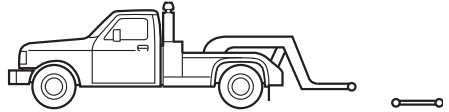

E143886

Si necesita que su vehículo sea remolcado, comuníquese con un servicio profesional de remolque o, si es miembro de un programa de asistencia en el camino, comuníquese con el proveedor del servicio de asistencia en el camino.

# Remolque

---

Recomendamos remolcar el vehículo con un equipo de elevación de ruedas o plataformas móviles. No realice el remolque con eslingas. Ford no ha aprobado un procedimiento de remolque con eslingas. El vehículo se puede dañar si se remolca de manera incorrecta o mediante otros medios.

Es aceptable remolcar el vehículo de tracción delantera desde la parte delantera con un equipo de elevación de ruedas para levantar las ruedas delanteras del suelo. Cuando lo remolca de esta manera, las ruedas traseras pueden permanecer en el suelo.

Se pueden colocar las ruedas delanteras del automóvil de tracción delantera en una plataforma móvil para remolque cuando lo remolca desde la parte trasera con un equipo de elevación de ruedas. Esto evita que se produzcan daños en la transmisión.

Para remolcar un vehículo de tracción en las cuatro ruedas se deben elevar todas las ruedas del suelo mediante un equipo de elevación de ruedas o plataformas móviles. Esto evita que se produzcan daños en la transmisión, el sistema de tracción en las cuatro ruedas y el vehículo.

## REMOLQUE DEL VEHÍCULO SOBRE LAS CUATRO RUEDAS

### Remolque de emergencia

Si el vehículo deja de funcionar (sin acceso a plataforma móvil, remolque para autos o vehículo de transporte con plataforma plana), podrá ser remolcado (con todas las ruedas sobre el piso, sin importar la configuración del tren motriz/transmisión) en las siguientes condiciones:

- El vehículo mira hacia adelante para que sea remolcado en esa dirección.
- La palanca de cambios está en **N**. Si la palanca de cambios no puede moverse a **N**, tal vez pueda anularse. Véase **Caja de cambios** (página 146).
- La velocidad máxima es de 35 mph (56 km/h).
- La distancia máxima es de 50 millas (80 kilómetros).

# Recomendaciones para la conducción

## RODAJE INICIAL

Es necesario realizar un rodaje inicial de los neumáticos de 300 millas (480 kilómetros) aproximadamente. Durante este tiempo, el vehículo podría mostrar características de conducción poco comunes.

Evite conducir demasiado rápido durante las primeras 1000 millas (1600 kilómetros). Varíe la velocidad con frecuencia y realice cambios ascendentes de forma temprana. No fuerce el motor.

No remolque durante las primeras 1000 millas (1600 kilómetros).

## CONDUCCIÓN ECONÓMICA

El consumo de combustible es afectado por varios factores como la forma en que conduce, las condiciones en las que conduce y el mantenimiento que le realiza al vehículo.

Debe tener en cuenta lo siguiente para mejorar el consumo de combustible:

- acelerar y desacelerar en una forma suave y moderada,
- conducir a velocidades constantes,
- anticipar frenadas; al reducir la velocidad no tendrá que frenar,
- combinar mandados y evitar frenar y avanzar repetidamente,
  - En estos casos, vaya al destino más alejado y luego comience la vuelta a casa.
- cerrar las ventanillas al conducir a altas velocidades,
- conducir a velocidades razonables: viajar a 65 mph/105 kph consume un 15 % menos de combustible que viajar a 75 mph/121 kph,
- mantener los neumáticos correctamente inflados y solo utilizar el tamaño recomendado,

- utilizar el aceite para motor recomendado,
- realizar todos los mantenimientos programados regularmente.

También debe hacer lo siguiente para reducir el consumo de combustible:

- evitar aceleraciones repentinas y bruscas,
- evitar elevar las revoluciones del motor antes de apagar el automóvil,
- evitar períodos prolongados de ralentí,
- no calentar el vehículo durante mañanas frías,
- reducir el uso de la calefacción y el aire acondicionado,
- evitar usar el control de velocidad en terrenos montañosos,
- no dejar el pie en el pedal de freno cuando conduce,
- evitar llevar peso innecesario (aproximadamente 1 mpg [0,4 kilómetros/litro] se pierde por cada 400 lbs [180 kilogramos] de peso),
- evitar agregar accesorios particulares al vehículo (p. ej., reflectores, estribos antivuelco, barras luminosas, estribos eléctricos, barras portaesquí),
- evitar conducir cuando las ruedas no están alineadas.

## PRECAUCIONES CON BAJAS TEMPERATURAS

La funcionalidad de algunos componentes y sistemas puede verse afectada a temperaturas por debajo de los -20°C.



# Recomendaciones para la conducción

## CONDUCCIÓN POR AGUA

### PELIGRO

 No conduzca a través de agua profunda o en movimiento, ya que puede perder el control del vehículo.

**Nota:** Conducir a través de agua puede dañar el vehículo.

**Nota:** El motor podría dañarse si ingresa agua al filtro de aire.

Antes de conducir a través de agua, controle la profundidad. Nunca conduzca a través de agua que está por encima de la parte inferior del área de la tapa de balancines delantera del vehículo.

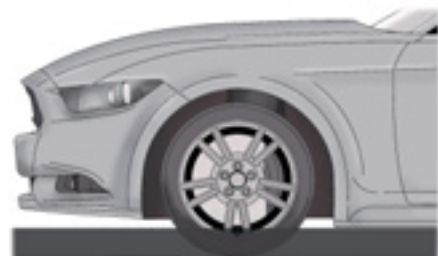

E176360

Cuando conduzca a través de agua, conduzca lentamente y no detenga el vehículo. El rendimiento del freno y la tracción pueden ser limitados. Luego de conducir a través del agua y tan pronto como sea seguro, realice lo siguiente:

- Presione el pedal de freno ligeramente para secar los frenos y revisar que funcionen correctamente.
- Verifique que la bocina funcione.
- Verifique que las luces exteriores funcionen.
- Gire el volante para verificar que el sistema de dirección asistida funcione.

## CUBREALFOMBRAS DEL PISO

### AVISOS

 Siempre utilice alfombras de piso diseñadas para ajustarse al espacio para los pies de su vehículo.

Únicamente utilice alfombras de piso que no obstruyan el área del pedal. Únicamente utilice alfombras de piso que se aseguren firmemente a los puntos de retención de manera que no se deslicen o interfieran con los pedales ni obstaculicen de otra forma la operación segura de su vehículo.

 Los pedales que no se pueden mover libremente pueden causar la pérdida de control del vehículo y aumentar el riesgo de sufrir graves lesiones personales.

 Siempre asegúrese de que las alfombras de piso estén bien sujetadas a los puntos de retención en la alfombra que viene con el vehículo. Las alfombras de piso se deben asegurar apropiadamente a ambos puntos de retención para garantizar que no se deslicen.

 Nunca coloque alfombras de piso ni cualquier otra cubierta en el espacio para los pies del vehículo que no se pueda asegurar apropiadamente para evitar que se muevan e interfieran con los pedales o con la capacidad de controlar el vehículo.

 Nunca coloque alfombras de piso ni cualquier otra cubierta encima de las alfombras de piso que ya están instaladas. Las alfombras de piso siempre deben apoyarse en la superficie de la alfombra del vehículo y no en otra alfombra de piso ni cubierta. Las alfombras de piso o cualquier otra cubierta adicional reducirán el espacio del pedal y posiblemente interferirán en su operación.

# Recomendaciones para la conducción

## AVISOS

 Verifique regularmente la sujeción de las alfombras de piso. Siempre reinstale y asegure de manera correcta las alfombras de piso que se hayan quitado para limpieza o reemplazo.

 Siempre asegúrese de que no caigan objetos en el espacio para los pies del conductor mientras el vehículo está en movimiento. Estos objetos pueden quedar atrapados debajo de los pedales y causar la pérdida de control del vehículo.

 Si no se siguen correctamente las instrucciones de instalación o sujeción de las alfombras de piso es posible que interfieran con la operación del pedal y causen la pérdida de control del vehículo.



E142666

Para instalar las alfombras de piso, colóquelas de manera que el ojal quede sobre el pin de sujeción y presione hacia abajo para asegurarlas.

Para quitar la alfombra de piso, siga el procedimiento de instalación en el orden inverso.

# Emergencias en el camino

## LUCES INTERMITENTES DE EMERGENCIA

**Nota:** Si se usa el botón cuando el vehículo no está en marcha, la batería se descargará. Es posible que no haya electricidad suficiente para volver a encender el vehículo.



El botón de luces intermitentes de emergencia se encuentra en el panel de instrumentos. Úselo

cuando el vehículo signifique un riesgo para la seguridad de otros conductores.

- Oprima el botón para activar la función de luces intermitentes de emergencia, y las luces de dirección delantera y trasera destellarán.
- Vuelva a oprimir el botón para apagar las luces.

## CORTE DE COMBUSTIBLE

### PELIGRO



Si no inspecciona ni repara las pérdidas de combustible después de un choque, podría aumentar el riesgo de incendio y de sufrir lesiones graves. Ford recomienda que, después de cualquier choque, un Concesionario Ford inspeccione el sistema de combustible.

En caso de un choque de intensidad moderada a grave, este vehículo cuenta con una función de desactivación de la bomba de combustible que interrumpe el flujo de combustible hacia el motor. No todos los impactos producirán la desactivación.

Si el vehículo se apaga después de un choque, usted debe volver a encender el vehículo. Para vehículos equipados con sistema de llave:

1. Desactive el encendido.
2. Active el encendido.
3. Repita los pasos 1 y 2 para volver a activar la bomba de combustible.

Para vehículos equipados con sistema de botón de arranque:

1. Presione el botón **START/STOP** para desactivar el encendido.
2. Presione el pedal de freno y el botón **START/STOP** para volver a activarlo.
3. Retire el pie del pedal de freno y presione el botón **START/STOP** para desactivar el encendido.
4. Puede intentar arrancar el motor presionando el pedal de freno y el botón **START/STOP**, o activar el encendido solo presionando el botón **START/STOP** sin pisar el pedal del freno. Ambas maneras vuelven a activar el sistema de combustible.

**Nota:** Cuando intente volver a encender el vehículo luego de un corte de combustible, el vehículo se asegura de que varios sistemas estén seguros para hacer esto. Una vez que el vehículo determine que los sistemas estén seguros, podrá volver a encenderlo.

**Nota:** En el caso de que el vehículo no vuelva a encenderse en el tercer intento, consulte a un Concesionario Ford.

# Emergencias en el camino

## ARRANQUE CON CABLES DE EMERGENCIA

### AVISOS



Los gases que se encuentran alrededor de la batería del vehículo pueden explotar si se exponen a llamas, chispas o cigarrillos encendidos. Una explosión podría ocasionar lesiones o daños al vehículo.



La batería del vehículo contiene ácido sulfúrico, el cual puede quemar la piel, los ojos y la ropa en caso de contacto.

No intente arrancar el vehículo con transmisión automática empujándolo. La transmisión automática no tiene capacidad de encendido mediante empuje. Intentar arrancar el vehículo con transmisión automática empujándolo puede dañar la transmisión.

### Preparación del vehículo

**Nota:** Use únicamente un suministro de 12 volts para arrancar su vehículo.

**Nota:** No desconecte la batería del vehículo descompuesto ya que esto podría dañar el sistema eléctrico del vehículo.

1. Estacione el vehículo de apoyo cerca del capó del vehículo descompuesto y asegúrese de que los vehículos no se toquen entre sí. Aplique el freno de estacionamiento en ambos vehículos y aléjese del ventilador de refrigeración del motor y de otras piezas móviles.
2. Revise todos los terminales de la batería y elimine el exceso de corrosión antes de conectar los cables de la batería. Asegúrese de que todos los tapones de ventilación estén apretados y nivelados.

3. Encienda el ventilador de la calefacción en ambos vehículos para evitar daños causados por sobrecargas de tensión. Apague todos los demás accesorios.

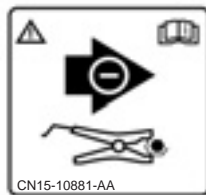

E146271

Consulte la etiqueta ubicada sobre la cubierta de la batería; la flecha de la etiqueta muestra la ubicación correcta para hacer una conexión puente.

### Conexión de los cables de emergencia

**Nota:** En la ilustración, el vehículo de la parte inferior se usa para indicar la batería auxiliar (apoyo).

# Emergencias en el camino

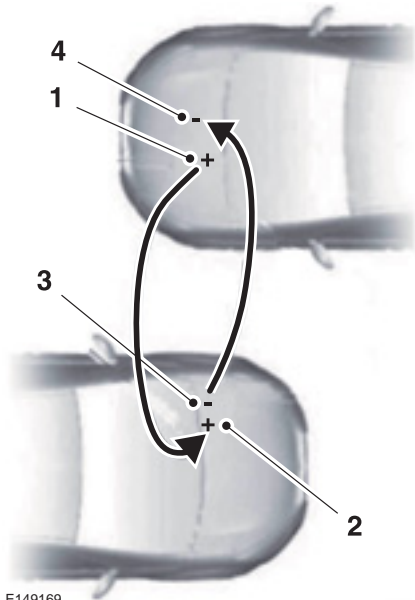

E149169

1. Conecte el cable de emergencia positivo (+) al terminal positivo (+) de la batería sin carga.
2. Conecte el otro extremo del cable positivo (+) al terminal positivo (+) de la batería auxiliar.
3. Conecte el cable negativo (-) al terminal negativo (-) de la batería auxiliar.
4. Realice la conexión final del cable negativo (-) a una parte metálica del motor del vehículo sin carga, lejos de la batería, del carburador o del sistema de inyección de combustible.

**Nota:** No conecte el cable negativo (-) a las mangueras de combustible, a las tapas de los balancines del motor, al múltiple de admisión ni a ningún componente eléctrico para usarlo como punto de conexión a masa.

## PELIGRO



No conecte el extremo del segundo cable al terminal negativo (-) de la batería descargada. Una chispa podría causar la explosión de los gases que rodean la batería.

Asegúrese de que los cables estén alejados de las aspas de los ventiladores, las correas, las piezas móviles de ambos motores o de cualquier pieza del sistema de suministro de combustible.

## Arranque con cables de emergencia

1. Arranque el motor del vehículo de apoyo y hágalo funcionar a una velocidad moderadamente alta.
2. Arranque el motor del vehículo descompuesto.

**Nota:** Para los vehículos con transmisión manual, si la batería se descarga o instala una batería nueva, el motor no arrancará hasta que mantenga presionado el pedal del embrague durante dos segundos, luego lo suelte y espere dos segundos con la llave girada a la posición de encendido y el motor apagado.

3. Una vez que el vehículo descompuesto haya arrancado, haga funcionar ambos motores por tres minutos antes de desconectar los cables de emergencia.

## Retiro de los cables de emergencia

Retire los cables de emergencia siguiendo el orden inverso al de conexión.

**Nota:** En la ilustración, el vehículo de la parte inferior se usa para indicar la batería auxiliar (apoyo).

# Emergencias en el camino

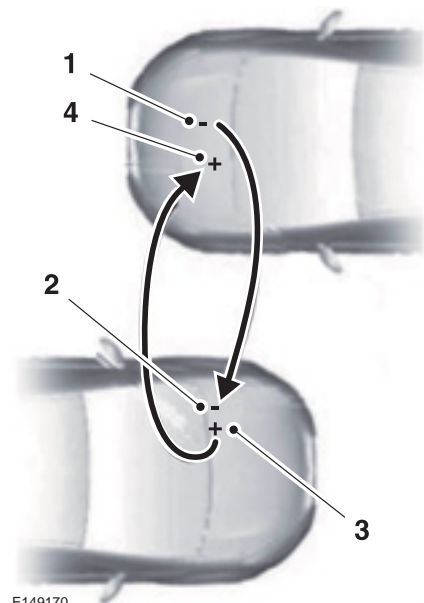

E149170

1. Retire el cable de emergencia de la superficie metálica de conexión a masa.
2. Retire el cable de emergencia del terminal negativo (-) de la batería del vehículo de apoyo.
3. Retire el cable de emergencia del terminal positivo (+) de la batería del vehículo de apoyo.
4. Retire el cable de emergencia del terminal positivo (+) de la batería del vehículo descompuesto.

Una vez que el vehículo descompuesto haya arrancado y que haya retirado los cables de emergencia, permita que el motor esté en marcha por varios minutos para que la computadora del motor pueda volver a aprender la velocidad de ralentí.

## SISTEMA DE ALERTA POSTCOLISIÓN

El sistema hace que parpadee el indicador de las luces intermitentes de emergencia y suene la bocina (de forma intermitente) en caso de un impacto grave que provoque la implementación del airbag (delantero, lateral, cortina lateral o Safety Canopy) o de los pretensores de los cinturones de seguridad.

Las luces y la bocina se apagarán si:

- presiona el botón de control de las luces intermitentes de emergencia;
- presiona el botón de pánico (si está equipado) del transmisor de entrada remoto;
- el vehículo se queda sin energía;

## DETECCIÓN DE DERRAPES

Si el vehículo detecta un derrape y se detiene, las luces intermitentes de emergencia se encienden. En la pantalla de información aparece un mensaje de derrape detectado. Es posible que el mensaje no aparezca si el vehículo se queda sin energía.

Luego de que las luces intermitentes de emergencia se encienden, puede apagarlas:

- presionando el botón de luces intermitentes de emergencia
- presionando el botón de destrabar del comando a distancia,
- presionando el botón de pánico del comando a distancia,
- realizando dos ciclos de encendido.

# Fusibles y relés

## TABLA DE ESPECIFICACIONES DE LOS FUSIBLES

### Caja de fusibles principal

#### AVISOS



Siempre desconecte la batería antes de reemplazar fusibles de alto amperaje.



Para minimizar el riesgo de descarga eléctrica, siempre vuelva a colocar la cubierta de la caja de fusibles antes de reconectar la batería o de recargar los reservorios de fluidos.

La caja de fusibles principal se encuentra en el compartimento del motor. Tiene fusibles de alto amperaje que protegen los principales sistemas eléctricos del vehículo contra sobrecargas.

Si la batería se ha desconectado y vuelto a conectar, será necesario restablecer algunas funciones. Véase **Cambio de la batería de 12 V** (página 212).

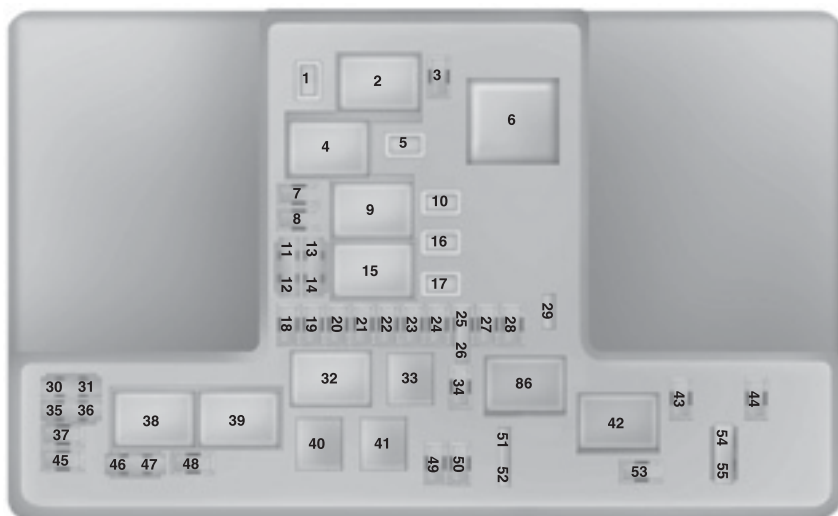

E190797

## Fusibles y relés

Número de fusible o relé	Amperaje del fusible	Componentes protegidos
1	30 A <sup>3</sup>	Apertura total del techo panorámico 1
2	-	Relé del motor de arranque
3	15 A <sup>1</sup>	Sensor de lluvia
4	—	Relé del motor del soplador
5	20 A <sup>3</sup>	Tomacorriente 3, parte trasera de la consola
6	—	Sin uso
7	20 A <sup>1</sup>	Módulo de control del tren motriz, alimentación del vehículo 1
8	20 A <sup>1</sup>	Módulo de control del tren motriz, alimentación del vehículo 2
9	—	Relé del módulo de control del tren motriz
10	20 A <sup>3</sup>	Tomacorriente 1, zona delantera del lado del conductor
11	15 A <sup>2</sup>	Módulo de control del tren motriz, alimentación del vehículo 4
12	15 A <sup>2</sup>	Módulo de control del tren motriz, alimentación del vehículo 3
13	10 A <sup>2</sup>	Módulo de control del tren motriz, alimentación del vehículo 5
14	10 A <sup>2</sup>	Módulo de control del tren motriz, alimentación del vehículo 6
15	—	Relé de marcha/arranque
16	20 A <sup>3</sup>	Tomacorriente 2, consola
17	—	Sin uso
18	—	Sin uso
19	10 A <sup>1</sup>	Dirección electrónica asistida de marcha/arranque
20	10 A <sup>1</sup>	Iluminación de marcha/arranque



## Fusibles y relés

Número de fusible o relé	Amperaje del fusible	Componentes protegidos
21	15 A <sup>1</sup>	Control de transmisión de marcha/ arranque. Bomba de aceite de la transmisión de marcha/arranque
22	10 A <sup>1</sup>	Solenoides del embrague del aire acondi- cionado
23	15 A <sup>1</sup>	Marcha/arranque Sistema de información del punto ciego Cámara de estacionamiento trasera Control de cruce adaptativo Pantalla de visualización frontal Módulo de estabilidad del voltaje
24	—	Sin uso
25	10 A <sup>2</sup>	Sistema de frenos antibloqueo de marcha/ arranque
26	10 A <sup>2</sup>	Módulo de control del tren motriz de marcha/arranque
27	—	Sin uso
28	—	Sin uso
29	5 A <sup>1</sup>	Sensor del flujo de la masa de aire
30	—	Sin uso
31	—	Sin uso
32	—	Relé del ventilador eléctrico 1
33	—	Relé del embrague del A/C
34	—	Sin uso
35	—	Sin uso
36	—	Sin uso
37	—	Sin uso
38	—	Relé del ventilador eléctrico 2
39	—	Relé de la bobina del ventilador eléctrico 2 y 3

# Fusibles y relés

Número de fusible o relé	Amperaje del fusible	Componentes protegidos
40	—	Relé de la bocina
41	—	Sin uso
42	—	Relé de la bobina de la bomba de combustible
43	—	Sin uso
44	—	Sin uso
45	—	Sin uso
46	—	Sin uso
47	—	Sin uso
48	—	Sin uso
49	10 A <sup>1</sup>	Alimentación permanente
50	20 A <sup>1</sup>	Bocina.
51	—	Sin uso
52	—	Sin uso
53	10 A <sup>1</sup>	Asientos eléctricos
54	10 A <sup>2</sup>	Interruptor de activación/desactivación del freno
55	10 A <sup>2</sup>	Sensor ALT

<sup>1</sup>Micro fusible

<sup>2</sup>Micro fusible doble

<sup>3</sup>Fusible tipo M

## Caja de fusibles principal, parte inferior

Hay fusibles ubicados en la parte inferior de la fusilera. Para acceder a la parte inferior de la fusilera, haga lo siguiente:

## Fusibles y relés

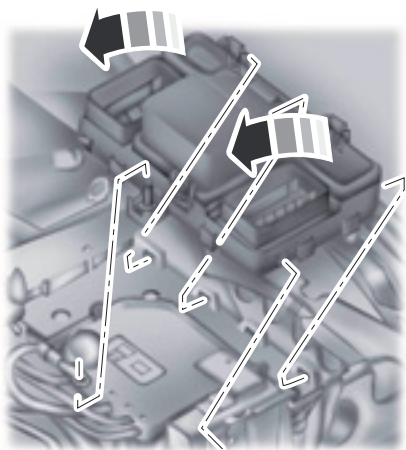

E145983

1. Libere los dos pestillos ubicados a ambos lados de la caja de fusibles.
2. Levante el lado interior de la caja de fusibles.
3. Mueva la caja de fusibles hacia el centro del compartimento del motor.
4. Gire el lado exterior de la caja de fusibles para acceder a la parte inferior.

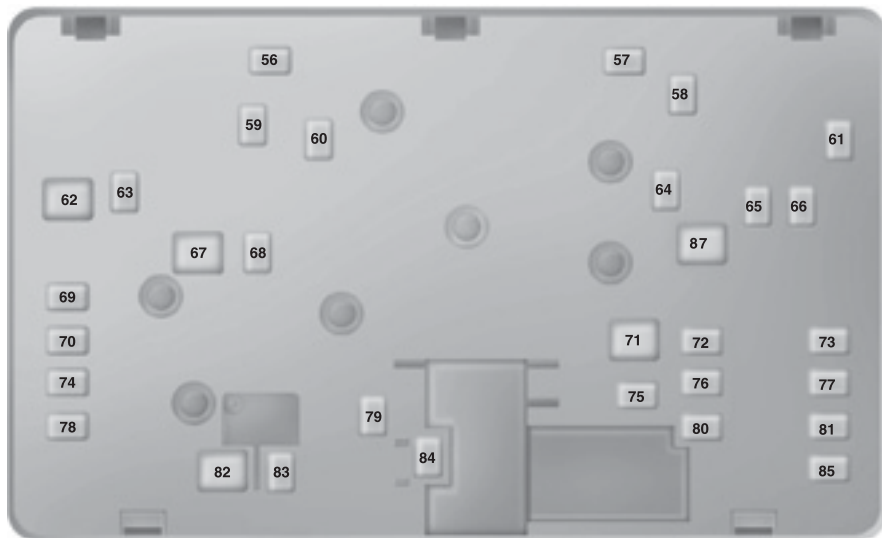

E190798

## Fusibles y relés

Número de fusible o relé	Amperaje del fusible	Componentes protegidos
56	—	Sin uso
57	20 A <sup>1</sup>	Vaporizador Diesel o E100
58	30 A <sup>1</sup>	Alimentación de la bomba de combustible
59	30 A <sup>2</sup>	Ventilador eléctrico 3
60	30 A <sup>2</sup>	Ventilador eléctrico 1
61	—	Sin uso
62	50 A <sup>2</sup>	Módulo de control de la carrocería 1
63	20 A <sup>1</sup>	Ventilador eléctrico 2
64	—	Sin uso
65	20 A <sup>1</sup>	Asientos delanteros calefaccionados
66	—	Sin uso
67	50 A <sup>2</sup>	Módulo de control de la carrocería 2
68	40 A <sup>1</sup>	Luneta térmica
69	30 A <sup>1</sup>	Válvulas del sistema antibloqueo de frenos
70	30 A <sup>1</sup>	Asiento del acompañante
71	—	Sin uso
72	20 A <sup>1</sup>	Bomba de aceite de la transmisión
73	20 A <sup>1</sup>	Asientos traseros calefaccionados
74	30 A <sup>1</sup>	Módulo del asiento del conductor
75	25 A <sup>1</sup>	Motor del limpiaparabrisas 1
76	30 A <sup>1</sup>	Módulo del portón eléctrico
77	30 A <sup>1</sup>	Módulo del climatizador del asiento

## Fusibles y relés

Número de fusible o relé	Amperaje del fusible	Componentes protegidos
78	40 A <sup>1</sup>	Módulo del gancho para remolque
79	40 A <sup>2</sup>	Motor del soplador
80	25 A <sup>1</sup>	Motor del limpiaparabrisas 2
81	40 A <sup>1</sup>	Inversor
82	–	Sin uso
83	20 A <sup>1</sup>	Cambiador TRCM
84	30 A <sup>1</sup>	Solenoide del motor de arranque
85	30 A <sup>1</sup>	Apertura total del techo panorámico 2
86	–	Sin uso
87	60 A <sup>2</sup>	Bomba del sistema de frenos antibloqueo

<sup>1</sup> Fusible tipo M

<sup>2</sup> Fusible tipo J

### Panel de fusibles del habitáculo

El panel de fusible está ubicado debajo del tablero de instrumentos, a la izquierda de la columna de dirección.

**Nota:** Es posible que el acceso al panel de fusibles sea más fácil si retira el revestimiento inferior..

## Fusibles y relés



E145984

Número de fusible o relé	Amperaje del fusible	Componentes protegidos
1	10 A <sup>1</sup>	Iluminación (ambiente, guantera, parasol, techo, baúl)
2	7,5 A <sup>1</sup>	Asientos con memoria, soporte lumbar, espejos eléctricos
3	20 A <sup>1</sup>	Destrobar la puerta del conductor
4	5 A <sup>1</sup>	Sin uso (repuesto)
5	20 A <sup>1</sup>	Amplificador del subwoofer
6	10 A <sup>2</sup>	Relé de la bobina del asiento calefaccionado
7	10 A <sup>2</sup>	Sin uso (repuesto)
8	10 A <sup>2</sup>	Sin uso (repuesto)
9	10 A <sup>2</sup>	Sin uso (repuesto)
10	5 A <sup>2</sup>	Teclado Módulo de la tapa de baúl Módulo del pasaporte del teléfono celular

## Fusibles y relés

Número de fusible o relé	Amperaje del fusible	Componentes protegidos
11	5 A <sup>2</sup>	Sin uso (repuesto)
12	7,5 A <sup>2</sup>	Climatizador Palanca de cambios
13	7,5 A <sup>2</sup>	Traba del volante de dirección Tablero Lógica del enlace de datos
14	10 A <sup>2</sup>	Módulo de control de la batería eléctrica
15	10 A <sup>2</sup>	Módulo Gateway del enlace de datos
16	15 A <sup>1</sup>	Seguro para niños Liberación del alzacristales/tapa de baúl
17	5 A <sup>2</sup>	Modulo de rastreo y bloqueo
18	5 A <sup>2</sup>	Encendido Interruptor del botón de contacto START/STOP
19	7,5 A <sup>2</sup>	Indicador de desactivación del airbag del acompañante Marchas de la transmisión
20	7,5 A <sup>2</sup>	Ópticas delanteras adaptativas
21	5 A <sup>2</sup>	Sensor de humedad y de la temperatura del vehículo
22	5 A <sup>2</sup>	Sensor de clasificación de ocupante
23	10 A <sup>1</sup>	Accesorio retrasado (lógica del inversor de potencia, lógica del techo solar)
24	20 A <sup>1</sup>	Cierre centralizado
25	30 A <sup>1</sup>	Puerta del conductor (ventanilla, espejo)
26	30 A <sup>1</sup>	Puerta del acompañante (ventanilla, espejo)
27	30 A <sup>1</sup>	Techo solar

# Fusibles y relés

Número de fusible o relé	Amperaje del fusible	Componentes protegidos
28	20 A <sup>1</sup>	Amplificador
29	30 A <sup>1</sup>	Puerta trasera del lado del conductor (ventanilla)
30	30 A <sup>1</sup>	Puerta trasera del lado del acompañante (ventanilla)
31	15 A <sup>1</sup>	Sin uso (repuesto)
32	10 A <sup>1</sup>	Sistema de posicionamiento global Pantalla Control de voz. Control de cruce adaptativo Receptor de radiofrecuencia
33	20 A <sup>1</sup>	Radio Control activo del ruido Cambiador de CD
34	30 A <sup>1</sup>	Bus de marcha/arranque (fusible 19, 20, 21, 22, 35, 36, 37, interruptor de circuito)
35	5 A <sup>1</sup>	Módulo de control del sistema de protección
36	15 A <sup>1</sup>	Espejo retrovisor de atenuación automática Control continuo de la suspensión de amortiguación Asientos traseros calefaccionados
37	15 A <sup>1</sup>	Tracción en todas las ruedas Volante calefaccionado
38	30 A	Sin uso (repuesto)

<sup>1</sup>Micro fusible

<sup>2</sup>Micro fusible doble

## Caja de fusibles del habitáculo

El panel de fusible está ubicado debajo del tablero de instrumentos, a la izquierda de la columna de dirección.

**Nota:** Es posible que el acceso al panel de fusibles sea más fácil si retira el revestimiento inferior..



## Fusibles y relés



E145984

Número de fusible o relé	Amperaje del fusible	Componentes protegidos
1	10 A <sup>1</sup>	Iluminación (ambiente, guantera, parasol, techo, baúl)
2	7,5 A <sup>1</sup>	Asientos con memoria, ajuste lumbar, espejos eléctricos
3	20 A <sup>1</sup>	Destrobar la puerta del conductor
4	5 A <sup>1</sup>	Sin uso (repuesto)
5	20 A <sup>1</sup>	Amplificador del subwoofer
6	10 A <sup>2</sup>	Relé de la bobina del asiento calefactado
7	10 A <sup>2</sup>	Sin uso (repuesto)
8	10 A <sup>2</sup>	Sin uso (repuesto)
9	10 A <sup>2</sup>	Sin uso (repuesto)
10	5 A <sup>2</sup>	Teclado Módulo de la tapa de baúl

## Fusibles y relés

Número de fusible o relé	Amperaje del fusible	Componentes protegidos
11	5 A <sup>2</sup>	Sin uso
12	7,5 A <sup>2</sup>	Climatizador
13	7,5 A <sup>2</sup>	Traba del volante de dirección Tablero Lógica del enlace de datos
14	10 A <sup>2</sup>	Sin uso
15	10 A <sup>2</sup>	Módulo Gateway del enlace de datos
16	15 A <sup>1</sup>	Seguro para niños Liberación del alzacristales/tapa de baúl
17	5 A <sup>2</sup>	Sin uso (repuesto)
18	5 A <sup>2</sup>	Encendido Interruptor del botón de contacto START/ STOP
19	5 A <sup>2</sup>	Indicador de desactivación del airbag del acompañante Marchas de la transmisión
20	5 A <sup>2</sup>	Sin uso (repuesto)
21	5 A <sup>2</sup>	Sensor de humedad y de la temperatura del vehículo Punto ciego Cámara de video trasera Control de cruce adaptativo
22	5 A <sup>2</sup>	Sensor de clasificación de ocupante
23	10 A <sup>1</sup>	Acc retrasado (lógica del inversor de potencia, lógica de todas las ventanillas inteligentes, conjunto de interruptores de la ventanilla del conductor)
24	20 A <sup>1</sup>	Cierre centralizado
25	30 A <sup>1</sup>	Puerta del conductor (ventanilla, espejo)

## Fusibles y relés

Número de fusible o relé	Amperaje del fusible	Componentes protegidos
26	30 A <sup>1</sup>	Puerta del acompañante (ventanilla, espejo)
27	30 A <sup>1</sup>	Techo solar
28	20 A <sup>1</sup>	Amplificador
29	30 A <sup>1</sup>	Puerta trasera del lado del conductor (ventanilla)
30	30 A <sup>1</sup>	Puerta trasera del lado del acompañante (ventanilla)
31	–	Auxilio
32	10 A <sup>1</sup>	Sistema de posicionamiento global Pantalla Control de voz. Control de cruce adaptativo Receptor de radiofrecuencia
33	20 A <sup>1</sup>	Radio
34	30 A <sup>1</sup>	Bus de marcha/arranque (fusible 19, 20, 21, 22, 35, 36, 37, interruptor de circuito)
35	5 A <sup>1</sup>	Módulo de control del sistema de protección
36	15 A <sup>1</sup>	Espejo retrovisor de atenuación automática Módulo del asiento calefaccionado Módulo de tracción en todas las ruedas Módulo CCD Módulo del sistema de mantenimiento de carril Luz alta automática
37	15 A <sup>1</sup>	Lógica de la potencia del módulo de estabilidad del voltaje Módulo del volante de dirección calefaccionado
38	30 A	Sin uso (repuesto)

<sup>1</sup>Micro fusible

<sup>2</sup>Micro fusible doble

## CAMBIO DE FUSIBLES

### Fusibles

#### PELIGRO



Reemplace siempre un fusible por otro que tenga el amperaje especificado. Si utiliza un fusible con un amperaje superior, puede causar daños graves al cableado y podría provocar un incendio.

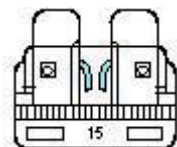

E142430

Si los componentes eléctricos del vehículo no funcionan, es posible que se haya quemado un fusible. Un corte en el cable del fusible indica que el fusible se quemó. Revise los fusibles adecuados antes de reemplazar cualquier componente eléctrico.

# Mantenimiento

## INFORMACIÓN GENERAL

Lleve su vehículo a servicio en forma regular para ayudar a mantener su capacidad para circular y su valor de reventa. Existe una gran red de Concesionarios Ford disponibles para ayudarlo con su experiencia en servicios profesionales. Nuestros técnicos están especialmente capacitados y calificados para dar servicio a su vehículo en forma adecuada y experta. Están equipados con una amplia gama de herramientas altamente especializadas desarrolladas específicamente para dar servicio a su vehículo.

Con el fin de darle servicio a su vehículo, le proporcionamos información de mantenimiento programado, lo que facilita el seguimiento de un servicio de rutina. Véase **Manual de garantía y mantenimiento**.

Si su vehículo necesita servicio profesional, un Concesionario Ford puede proporcionarle las piezas y servicios necesarios. Verifique su información de garantía para saber qué piezas y servicios están cubiertos.

Utilice solo los combustibles, lubricantes, fluidos y repuestos recomendados, de acuerdo con las especificaciones. Las piezas Motorcraft® están diseñadas y construidas para proporcionar el mejor desempeño en su vehículo.

## Precauciones

- No trabaje en un motor caliente.
- Asegúrese de que nada quede atascado entre las partes móviles.
- No trabaje en un vehículo cuyo motor está encendido en un espacio cerrado, a menos que se haya asegurado de que hay suficiente ventilación.
- Mantenga llamas abiertas y otro material ardiente (como cigarrillos) lejos de la batería y todas las partes relacionadas con el combustible.

## Trabajo con el motor apagado

1. Coloque el freno de mano y la transmisión en estacionamiento (P).
2. Apague el motor.
3. Bloquee las ruedas.

## Trabajo con el motor encendido

### PELIGRO

 Para reducir el riesgo de daño al vehículo y de lesiones personales por quemaduras, no arranque el motor sin el filtro de aire ni lo desmonte con el motor en marcha.

1. Coloque el freno de mano y la transmisión en estacionamiento (P).
2. Bloquee las ruedas.

## APERTURA Y CIERRE DEL CAPÓ

### Apertura del capó

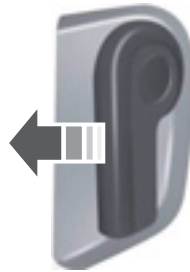

E142457

1. Desde el interior del vehículo, tire la manija de apertura del capó; esta manija se encuentra debajo del lado izquierdo del tablero de instrumentos.
2. Levante ligeramente el capó.

# Mantenimiento

---

3. Libere la traba del capó empujando la palanca de apertura secundaria del capó; está palanca se encuentra a mano izquierda.



4. Abra el capó. Apoye el capó con la varilla de sujeción.

## Cierre del capó

1. Quite la varilla de sujeción del pestillo del capó y asegúrela correctamente luego de usarla.
2. Baje el capó y déjelo caer por su propio peso desde una altura de, al menos, 8 a 12 pulg (20 a 30 cm).

**Nota:** *Asegúrese de que el capó esté correctamente cerrado.*

E87786

# Mantenimiento

## BAJO EL CAPÓ - VISTA DE CONJUNTO - 2.0L ECOBOOST™

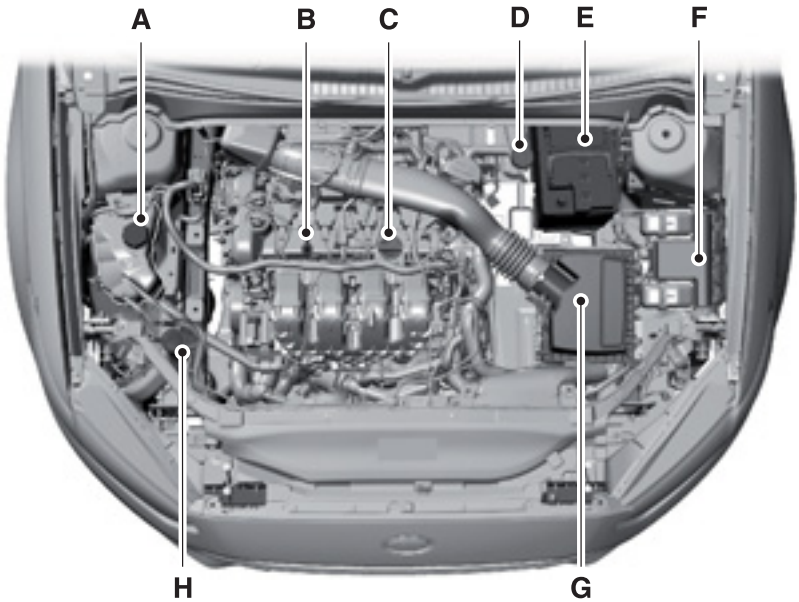

E159754

- A Tapón del depósito de refrigerante del motor
- B Varilla indicadora del nivel de aceite del motor
- C Tapón de llenado de aceite del motor
- D Tapón del depósito de líquido de frenos
- E Batería
- F Caja de fusibles principal
- G Conjunto del filtro de aire del motor
- H Tapón del depósito de líquido del limpiaparabrisas

# Mantenimiento

## BAJO EL CAPÓ - VISTA DE CONJUNTO - 2.5L

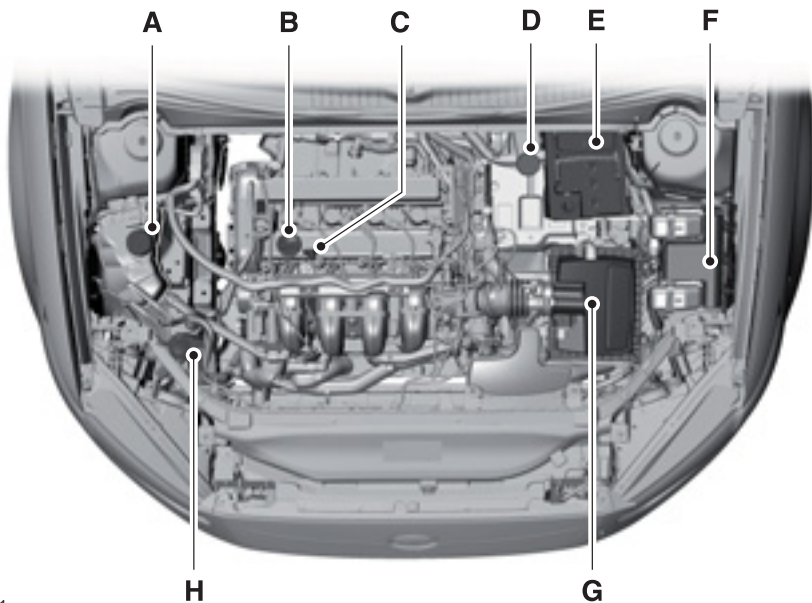

E169801

- A. Tapón del depósito de refrigerante del motor
- B. Tapón de llenado de aceite del motor
- C. Varilla indicadora del nivel de aceite del motor
- D. Tapón del depósito de líquido de frenos
- E. Batería
- F. Caja de fusibles principal
- G. Cubierta del compartimento del filtro de aire
- H. Tapón del depósito de líquido del limpiaparabrisas



## VARILLA INDICADORA DE NIVEL DE ACEITE - 2.0L ECOBOOST™/2.5L

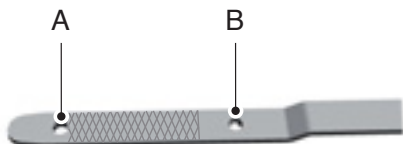



E169062

- A Mínimo.  
B Máximo.

## COMPROBACIÓN DEL ACEITE DE MOTOR

### AVISOS

 No utilice aditivos para aceite ni otros tratamientos para motor. En ciertas condiciones, podrían dañar el motor y eso no lo cubre la garantía.

 No se deben desechar los contenedores de aceite de motor vacíos en tachos de basura domésticos. Use solo contenedores adecuados para este tipo de desecho.

 Al cambiar el aceite, asegúrese de que el aceite usado sea el mismo que se especifica y en la medida correcta. No use tipos de aceite desconocidos ni de contenedores ya abiertos.

**Nota:** El consumo de aceite de los motores nuevos alcanza su nivel normal después de aproximadamente 5.000 km.

## Revisión del nivel de aceite

**Nota:** Revise el nivel antes de arrancar el motor.

**Nota:** Asegúrese de que el nivel esté entre las marcas MIN y MAX.

**Nota:** La medición del nivel no será exacta si no se sigue este procedimiento.

1. Asegúrese de que el vehículo esté sobre una superficie horizontal.
2. Si el motor está funcionando, apáguelo y espere 15 minutos para que el aceite se escurra hacia el cárter de aceite.
3. Quite la varilla indicadora de nivel y límpiela con un trapo limpio sin pelusas. Vuelva a colocar la varilla indicadora de nivel y quítela nuevamente para revisar el nivel del aceite.

Si el nivel está en la marca MIN, rellene inmediatamente.

## Rellenado

### AVISOS

 Solo rellene cuando el motor esté frío. Si el motor está caliente, espere 15 minutos para que se enfríe.

 No quite el tapón de llenado cuando el motor esté funcionando.

Quite el tapón de llenado.

### PELIGRO

 No rellene por sobre la marca MAX.

**Nota:** El aceite se expande cuando está caliente. Si revisa el nivel de aceite cuando esté caliente, estará por encima de la marca MAX.

**Nota:** Limpie cualquier salpicadura con un paño absorbente de inmediato.

# Mantenimiento

Rellene con un líquido que cumpla con las especificaciones de Ford.

Vuelva a colocar el tapón de llenado. Gírelo hasta que sienta una fuerte resistencia.

## Condiciones de uso severo del motor

En caso de uso severo del vehículo, se debe cambiar el aceite del motor cada 7.500 km o cada 6 meses, lo que ocurra primero.

Condiciones de uso severo:

- distancias cortas (menos de 5 km), en las cuales el motor no alcanza una temperatura normal de operación,
- uso frecuente del vehículo en caminos de tierra o en áreas montañosas,
- uso en tráfico urbano congestionado,
- uso al conducir vehículos de instructores, vehículos taxi, ambulancias, de uso militar o de actividades similares,
- uso extendido con combustible contaminado.

## Consumo de aceite

En los primeros 5.000 km (período de asentamiento), el consumo de aceite es más alto y, por lo tanto, se debe revisar el nivel de aceite con más frecuencia. El consumo máximo de aceite aceptable en este período es un litro. Después del período de asentamiento, el motor puede consumir hasta un litro cada 10.000 km. Si el consumo es más alto, diríjase a un Concesionario Ford.

El consumo de aceite también depende del estilo de conducción y el uso del vehículo. Condiciones de funcionamiento especiales, tales como conducir el vehículo frecuentemente a altas velocidades, podría aumentar el consumo de aceite.

## Filtro de aceite

La función del filtro de aceite es filtrar partículas dañinas sin obstruir el flujo de aceite hacia las partes vitales. El uso de filtros de aceite que no cumplen con las especificaciones Ford podría dañar el motor.

## REINICIALIZACIÓN DEL TESTIGO DEL CAMBIO DE ACEITE

Use los controles de la pantalla de información en el volante de dirección para restablecer el indicador de cambio de aceite.

**Desde el menú principal, desplácese a:**

Mensaje	Acción y descripción
Ajustes	Presione el botón de flecha derecha. Luego, desde este menú, desplácese hasta el siguiente mensaje.
Vehículo	Presione el botón de flecha derecha. Luego, desde este menú, desplácese hasta el siguiente mensaje.
Vida aceite	Presione el botón de flecha derecha. Luego, desde este menú, desplácese hasta el siguiente mensaje.
Sost. OK p/ reiniciar	Mantenga presionado el botón <b>OK</b> hasta que el tablero de instrumentos muestre el siguiente mensaje. Reinicio exitoso Cuando el indicador de cambio de aceite se restablece, el tablero de instrumentos muestra 100 %.

# Mantenimiento

Mensaje	Acción y descripción
	Vida restante {00}%
	Si el tablero de instrumentos muestra uno de los siguientes mensajes, repita el proceso.
	No reiniciado
	Reinicio cancelado

## COMPROBACIÓN DEL LÍQUIDO REFRIGERANTE DE MOTOR

### AVISOS



No agregue refrigerante de motor cuando el motor está caliente. El vapor y líquidos hirvientes que provienen del sistema de refrigeración caliente pueden quemarlo gravemente. También, el refrigerante derramado sobre partes calientes del motor puede quemarlo.



No coloque refrigerante de motor en el contenedor de líquido limpiaparabrisas. Si se rocía refrigerante de motor en el parabrisas, eso puede dificultar ver a través del parabrisas.



Con el fin de reducir el riesgo de lesión personal, asegúrese de que el motor está frío antes de desenroscar la tapa de liberación de presión del refrigerante. El sistema de enfriamiento se encuentra bajo presión. El vapor y el líquido caliente pueden salir con fuerza apenas afloja la tapa.



No agregue líquido refrigerante por encima de la marca MAX.

## Verificación del líquido refrigerante del motor

Cuando el motor está frío, verifique la concentración y el nivel del refrigerante del motor en los intervalos enumerados en la información de mantenimiento programado.

**Nota:** Asegúrese de que el nivel del refrigerante esté entre las marcas MIN y MAX en el depósito de refrigerante.

**Nota:** El líquido refrigerante se expande cuando está caliente. Es posible que el nivel supere la marca MAX.

**Nota:** Si el nivel está en la marca MIN, debajo de ésta o vacío, agregue líquido refrigerante de inmediato. Vea **Agregado de refrigerante del motor** en este capítulo.

Mantenga la concentración del refrigerante entre 48 % y 50 %, que equivale a un punto de congelación entre -30 °F (-34 °C) y -34 °F (-37 °C).

**Nota:** Con el fin de obtener mejores resultados, la concentración debería ser verificada con un refractómetro, como el Refractómetro de refrigerante y batería 75240 Robinair®. No recomendamos el uso de hidrómetros o tiras de prueba de refrigerante para medir la concentración de refrigerante.

**Nota:** Los fluidos automotrices no son intercambiables. No utilice refrigerante de motor, anticongelante o líquido limpiaparabrisas para otra función o lugar del vehículo que no sea la específica.

## Reposición de líquido refrigerante del motor

**Nota:** No utilice parches contra fugas, selladores para el sistema de refrigeración o aditivos, ya que pueden causar daños en los sistemas de calefacción o refrigeración del motor. Es posible que la garantía no cubra estos daños.

# Mantenimiento

**Nota:** Durante la conducción normal del vehículo, el refrigerante del motor puede cambiar el color de naranja a rosa o rojo pálido. Siempre y cuando el refrigerante del motor esté limpio y libre de contaminación, ningún cambio de color indica que el refrigerante se haya degradado, ni que sea necesario drenarlo, limpiar el sistema o reemplazar el refrigerante del motor.

No mezcle diferentes colores o tipos de refrigerantes en su vehículo. Mezclar refrigerantes de motor puede dañar el sistema de refrigeración de su motor. La utilización de un refrigerante inadecuado puede dañar componentes del sistema de refrigeración y del motor, y tal vez anule la garantía. Utilice refrigerantes de motor prediluidos que cumplan con las especificaciones Ford. Véase **Capacidades y especificaciones** (página 248).

En caso de emergencia, puede agregar una gran cantidad de agua sin refrigerante de motor para llegar a una estación de servicio. En esta instancia, el personal calificado deberá hacer lo siguiente:

1. Drenar el sistema de refrigeración.
2. Rellene con refrigerante de motor lo antes posible.

El agua sola, sin refrigerante de motor, puede provocar daños en el motor por corrosión, sobrecalentamiento o congelamiento.

No reemplace el refrigerante con los siguientes líquidos:

- alcohol
- metanol

- salmuera
- cualquier refrigerante de motor mezclado con alcohol o metanol anticongelamiento o refrigerante.

El alcohol y otros líquidos pueden provocar daños en el motor por corrosión, sobrecalentamiento o congelamiento.

No agregue inhibidores adicionales o aditivos al refrigerante. Estos pueden resultar dañinos y poner en peligro la protección contra corrosión del refrigerante del motor.

Cuando repone líquido refrigerante:

1. Desenrosque la tapa lentamente. La presión se libera a media que desenrosca la tapa.
2. Agregue refrigerantes de motor prediluidos que cumplan con las especificaciones Ford. Véase **Capacidades y especificaciones** (página 248).
3. Verifique el nivel de refrigeración en el depósito de refrigerante las siguientes veces que conduzca su vehículo.
4. De ser necesario, agregue suficiente refrigerante de motor prediluido para que el nivel del refrigerante alcance el nivel adecuado.

## Refrigerante de motor reciclado

Ford no recomienda el uso de refrigerante de motor reciclado, ya que aún no se encuentra disponible un proceso de reciclado aprobado por Ford.

El refrigerante de motor usado debe tirarse de manera adecuada. Respete las normas y estándares de su comunidad para reciclar y tirar los fluidos automotrices.

# Mantenimiento

## Climas extremos

Si conduce en un clima extremadamente frío:

- Quizás sea necesario que la concentración del refrigerante sea aumentada por encima del 50 % en un Concesionario Ford.
- Una concentración del refrigerante del 60 % proporciona un punto de protección mejorado contra el congelamiento. Las concentraciones de refrigerante del motor que superen el orden del 60 % disminuyen las características de protección contra el sobrecalentamiento que proporciona el refrigerante del motor y pueden causar daño al motor.

Si conduce en un clima extremadamente caluroso:

- Quizás sea necesario disminuir la concentración del refrigerante al 40 % en un Concesionario Ford.
- Una concentración del refrigerante del 40 % proporciona un punto de protección mejorado contra el sobrecalentamiento. Las concentraciones de refrigerante del motor por debajo del orden del 40 % disminuyen las características de protección contra la corrosión y el congelamiento que proporciona el refrigerante del motor y pueden causar daño al motor.

Los vehículos utilizados todo el año en climas no extremos deberían utilizar refrigerante de motor prediluido para lograr una protección óptima del sistema de refrigeración y del motor.

## Lo que debe saber sobre el modo de refrigeración a prueba de fallos

Si la reserva de refrigerante de motor merma, esta característica permite que el vehículo sea conducido por un tiempo antes de que se cause un daño progresivo a componentes. La distancia a prueba de fallos depende de la temperatura exterior, la carga del vehículo y el terreno.

### Cómo funciona la refrigeración a prueba de fallos

Si el motor comienza a sobrecalentarse, la aguja de la temperatura del refrigerante del motor se mueve hacia el área roja (caliente) y:



Aparece un mensaje de temperatura alta del motor en la pantalla de información.



Aparece el indicador de revisión pronta del motor en la pantalla de información.

Si el motor alcanza un estado de temperatura superior predeterminada, este cambia automáticamente a una marcha de cilindros alternados. Cada cilindro deshabilitado actúa como una bomba de aire y enfría el motor.

Si esto ocurre, el vehículo sigue funcionando. Sin embargo:

- La potencia del motor queda limitada.
- El sistema de aire acondicionado queda desactivado.

El funcionamiento continuo aumenta la temperatura del motor y, como consecuencia, hace que el motor se apague por completo, lo que provocará que aumenten los esfuerzos para direccionar y frenar el vehículo.

# Mantenimiento

Una vez que baje la temperatura del motor, este puede ser encendido nuevamente. Lleve el vehículo a un Concesionario Ford tan pronto como sea posible para minimizar el daño del motor.

## Quando se activa el modo a prueba de fallos

### AVISOS



El modo a prueba de fallos debe usarse solo en emergencias.

Conduzca su vehículo en el modo a prueba de fallos solo cuando sea necesario para llevar su vehículo a descansar en un lugar a salvo y buscar reparación de manera inmediata. Cuando su vehículo está en modo a prueba de fallos, tiene un poder limitado, no será capaz de mantener una marcha a alta velocidad y es posible que se apague por completo sin aviso, y potencialmente perderá potencia del motor, asistencia de dirección y asistencia de frenado, lo que puede aumentar la posibilidad de una colisión y causar una lesión grave.



Nunca quite el tapón del depósito del líquido refrigerante mientras el motor está caliente o en funcionamiento.

La potencia del motor del vehículo está limitada cuando el modo a prueba de fallos está activado. Conduzca con precaución. El vehículo no mantiene una marcha a alta velocidad y el motor funciona con poca potencia.

Recuerde que el motor puede apagarse automáticamente para prevenir el daño al motor. En esta situación, haga lo siguiente:

1. Detenga el vehículo a un lado de la calle tan pronto como sea posible y apague el motor.
2. Remolque su vehículo a un Concesionario Ford.

3. Si esto no es posible, espere un momento para que el motor se enfríe.
4. Revise el nivel del líquido refrigerante y agregue si está bajo.
5. Encienda el motor nuevamente y conduzca su vehículo a un Concesionario Ford.

**Nota:** Conducir su vehículo sin repararlo aumenta la posibilidad de que se dañe el motor. Vaya a un Concesionario Ford tan pronto como sea posible.

## COMPROBACIÓN DEL ACEITE DE LA CAJA DE CAMBIOS AUTOMÁTICA

La transmisión automática no tiene una varilla de nivel de líquido de transmisión.

Haga que un Concesionario Ford revise y cambie el líquido de la transmisión en el intervalo de servicio correspondiente. Su transmisión no consume líquido. Sin embargo, si la transmisión patina, cambia lentamente o si nota un signo de fuga de líquido, comuníquese con un Concesionario Ford.

No use aditivos para fluido de transmisión suplementarios, tratamientos o agentes de limpieza. El uso de estos materiales puede afectar el funcionamiento de la transmisión y causar un daño en los componentes internos de la transmisión.

# Mantenimiento

## COMPROBACIÓN DEL LÍQUIDO DE FRENOS Y EMBRAGUE

Los niveles de líquido entre las líneas MIN y MAX se encuentran en el rango de funcionamiento normal; no se necesita agregar líquido. Si los niveles de líquido están fuera del rango de funcionamiento normal, puede comprometer el rendimiento del sistema; solicite un mantenimiento en un Concesionario Ford inmediatamente.

## COMPROBACIÓN DEL FLUIDO DE LA DIRECCIÓN ASISTIDA

Su vehículo está equipado con un sistema de dirección asistida eléctrica (EPAS). No existe un depósito de líquido para revisar o llenar.

## COMPROBACIÓN DEL FLUIDO DEL LAVAPARABRISAS

### PELIGRO



Si hace funcionar su vehículo a temperaturas menores a 40 °F (5 °C), utilice líquido limpiaparabrisas con protección contra congelamiento. No usar este líquido en climas fríos puede resultar en problemas de visión a través del parabrisas y aumentar el riesgo de lesiones o accidentes.

Agregue líquido para llenar el depósito si el nivel es bajo. Solo utilice líquidos que cumplan con las especificaciones de Ford. Véase **Capacidades y especificaciones** (página 248).

Las normas estatales o locales sobre compuestos orgánicos volátiles pueden prohibir el uso de metanol, un aditivo usual en los líquidos limpiaparabrisas con protección contra congelamiento. Los líquidos que tienen agentes contra congelamiento sin metanol solo deben usarse si proveen protección en condiciones de climas fríos y no hacen daño a la pintura, las escobillas de los limpiaparabrisas o el sistema de limpiaparabrisas del vehículo.

## CAMBIO DE LA BATERÍA DE 12 V

### AVISOS



Por lo general, las baterías producen gases explosivos que pueden provocar lesiones a las personas. Por lo tanto, no permita que llamas, chispas o sustancias encendidas estén cerca de la batería. Cuando trabaje cerca de la batería, siempre cúbrase la cara y protéjase los ojos. Siempre asegúrese de que haya una correcta ventilación.



Cuando levante una batería con cubierta de plástico, aplicar demasiada presión en las paredes del extremo podría provocar que el ácido se esparza por los tapones de ventilación, lo que podría provocar lesiones a las personas y daños al vehículo o a la batería. Levante la batería con un dispositivo de elevación de baterías o con las manos colocándolas en las esquinas opuestas.



Mantenga las baterías fuera del alcance de los niños. Las baterías contienen ácido sulfúrico. Evite el contacto con la piel, los ojos o la ropa. Cúbrase los ojos cuando trabaje cerca de la batería para protegerse contra posibles salpicaduras de soluciones ácidas. En caso

# Mantenimiento

## AVISOS

de que la piel o los ojos entren en contacto con el ácido, enjuáguese de inmediato con agua durante un mínimo de 15 minutos y obtenga atención médica de inmediato. Si ingiere ácido, llame a un médico inmediatamente.



Los polos, las terminales y los accesorios relacionados con la batería contienen plomo y componentes de plomo. Lávese las manos después de manipular estos elementos.

El vehículo cuenta con una batería sin mantenimiento Motorcraft® que, por lo general, no requiere que se le coloque agua adicional durante su vida útil.

**Nota:** Si la batería del vehículo tiene una cubierta o un protector, asegúrese de volver a colocarlo después de haber limpiado o reemplazado la batería.

**Nota:** Consulte a un Concesionario Ford para obtener información sobre el acceso, la evaluación o el reemplazo de una batería de bajo voltaje.

Cuando se requiera el reemplazo de una batería de bajo voltaje, consulte a un Concesionario Ford para reemplazarla con una batería de bajo voltaje de repuesto recomendada por Ford que coincida con los requisitos eléctricos del vehículo.

Para garantizar el funcionamiento correcto del sistema de gestión de baterías (BMS), no permita que ningún técnico conecte la conexión a masa de un dispositivo eléctrico directamente al polo negativo de la batería de bajo voltaje. Si se realiza una conexión en el polo negativo de la batería de bajo voltaje, se podrían generar mediciones imprecisas del estado de la batería y el sistema podría funcionar mal.

**Nota:** Si una persona agrega accesorios o componentes eléctricos o electrónicos al vehículo, estos podrían repercutir negativamente en el rendimiento y la duración de la batería de bajo voltaje, y también podrían afectar el rendimiento de otros sistemas eléctricos del vehículo.

Para lograr un funcionamiento prolongado y sin problemas, mantenga la cubierta de la batería limpia y seca. Además, asegúrese de que los cables de la batería siempre estén conectados firmemente a las terminales de la batería.

Si ve signos de corrosión en la batería o en las terminales, quite los cables de las terminales y límpielas con un cepillo de alambre. Puede neutralizar el ácido con una solución de bicarbonato de sodio y agua.

Cuando se requiere el reemplazo de una batería, debe hacerlo únicamente con una batería de repuesto recomendada por Ford que coincida con los requisitos eléctricos del vehículo.

Debido a que el motor del vehículo está controlado electrónicamente por computadora, algunas de las configuraciones de control del motor reciben potencia de la batería de bajo voltaje. Algunas de las configuraciones de la computadora del motor, como las estrategias de marcha lenta y combustible, optimizan la capacidad de conducción y el rendimiento del motor. Algunas otras configuraciones controladas por computadora, como el reloj y los preajustes de la estación de radio, también permanecen en la memoria mediante el uso de energía proveniente de la batería de bajo voltaje. Cuando un técnico desconecta y conecta la batería de bajo voltaje, se borran estas configuraciones. Realice el siguiente procedimiento para restablecer las configuraciones:

1. Con el vehículo detenido por completo, aplique el freno de mano.



# Mantenimiento

2. Seleccione estacionamiento (P).
3. Apague todos los accesorios.
4. Presione a fondo el pedal del freno y arranque el vehículo.
5. Haga funcionar el motor hasta que alcance la temperatura normal de funcionamiento. Mientras el motor se está calentando, realice lo siguiente: Restablezca el reloj. Restablezca la función de rebote de las ventanillas eléctricas. Véase **Ventanillas y espejos retrovisores** (página 84). Restablezca los preajustes de las estaciones de radio.
6. Deje el motor en marcha lenta durante al menos un minuto. Si el motor se apaga, presione el pedal del acelerador para arrancarlo.
7. Mientras el motor está en marcha, presione el pedal del freno y seleccione punto muerto (N).
8. Deje que el motor funcione durante al menos un minuto al presionar el pedal del acelerador.
9. Conduzca el vehículo al menos por 20 km para que se vuelvan a aprender las estrategias de marcha lenta y combustible por completo.

**Nota:** *Si no deja que el motor vuelva a aprender las estrategias de marcha lenta y combustible, el desempeño de la marcha lenta del vehículo puede verse negativamente afectada hasta que la computadora del motor eventualmente vuelva a aprender dichas estrategias.*

Asegúrese de desechar las baterías viejas de manera respetuosa con el medio ambiente. Consulte con la autoridad local correspondiente sobre el reciclaje de las baterías usadas.

## COMPROBACIÓN DE LAS ESCOBILLAS DEL LIMPIAPARABRISAS



E142463

Pase la punta de los dedos por el borde de la escobilla para comprobar la aspereza. Limpie las escobillas del limpiaparabrisas con líquido lavaparabrisas o agua y con una esponja o un paño suave.

## CAMBIO DE LAS ESCOBILLAS DE LOS LIMPIAPARABRISAS

Las escobillas del limpiaparabrisas se pueden mover manualmente cuando el vehículo esté apagado. Esto permite sacarlas para reemplazarlas o limpiar debajo de las escobillas.

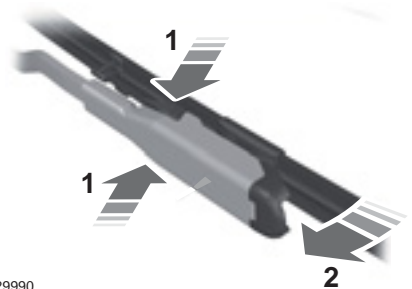

E129990

1. Separe la escobilla del limpiaparabrisas y el brazo del vidrio.

# Mantenimiento

2. Oprima los botones de bloqueo al mismo tiempo.
3. Rote o quite la escobilla del limpiaparabrisas.
4. Instale siguiendo el procedimiento de desmontaje en orden inverso.

**Nota:** Asegúrese de que la escobilla del limpiaparabrisas quede trabada en su lugar. Vuelva a bajar el brazo y escobilla del limpiaparabrisas a su posición. Las escobillas del limpiaparabrisas volverán a su posición normal automáticamente cuando active el encendido.

Reemplace las escobillas al menos una vez al año para obtener un óptimo rendimiento.

El mal desempeño del limpiaparabrisas se puede mejorar limpiando las escobillas y el parabrisas.

## ALINEACIÓN DE LOS FAROS

### Ajuste vertical

Las ópticas delanteras del vehículo están correctamente colocadas en la planta de ensamble. Si el vehículo estuvo en un accidente, solicite a un proveedor autorizado que controle la alineación de las ópticas delanteras.

### Ubicación correcta de las ópticas delanteras

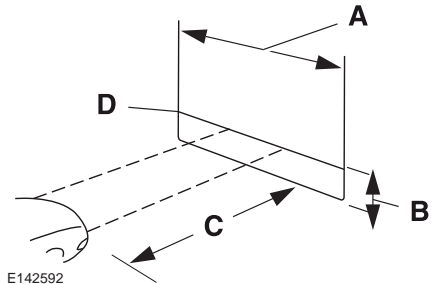

E142592

- A 8 pies (2,4 metros)
- B Altura central de la óptica al piso
- C 25 pies (7,6 metros)
- D Línea de referencia horizontal

### Procedimiento de ajuste vertical

1. Estacione el vehículo directamente en frente de una pared o pantalla en una superficie nivelada, a una distancia de aproximadamente 25 pies (7,6 metros).
2. Mida la altura del centro de la lámpara de la óptica delantera desde el piso y marque una línea de referencia horizontal de 8 pies (2,4 metros) en la pared o pantalla vertical a esta altura.

**Nota:** Para ver un patrón de luz más claro para el ajuste, debe bloquear la luz de una óptica delantera mientras ajusta la otra.

3. Encienda las luces bajas para iluminar la pared o pantalla y abra el capó.

# Mantenimiento

---



E142465

4. En la pared o pantalla observará una zona plana de una luz muy intensa ubicada en la parte superior de la parte derecha del patrón de luz. Si el borde superior de la zona de luz muy intensa no está en la línea de referencia horizontal, la óptica delantera necesitará un ajuste.
5. Ubique el ajustador vertical en cada óptica delantera. Con un destornillador Philips n.º 2, gire el ajustador a favor o en contra de las agujas del reloj para ajustar la óptica delantera de forma vertical. El borde horizontal de la luz más brillante debe tocar la línea de referencia horizontal.
6. Cierre el capó y apague las ópticas.



## Ajuste horizontal

No se requiere ajuste horizontal para este vehículo.

## DESMONTAJE DE UN FARO DELANTERO

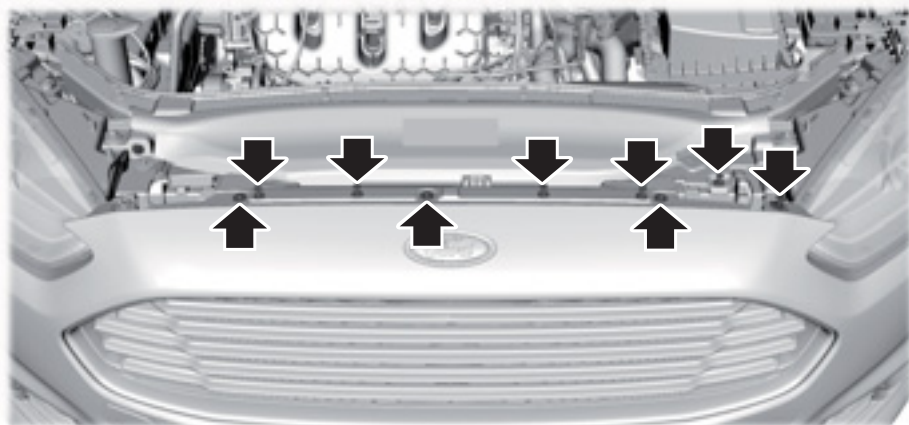

E159693

**Nota:** Para sacar los clips, use un destornillador de punta plana y empuje hacia arriba el clip de liberación central.

1. Asegúrese de que el control de las ópticas delanteras esté en la posición de apagado y abra el capó.
2. Retire los seis clips de seguridad que fijan la cara delantera a la cubierta de revestimiento delantera.
3. Desatornille los tres tornillos superiores de la cubierta del paragolpe con un destornillador de punta plana.
4. Saque el clip del lado interno de la óptica delantera que está reemplazando.

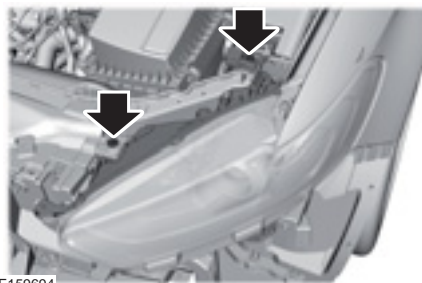

E159694

5. Retire los dos tornillos que fijan la óptica delantera con un destornillador de punta plana.

# Mantenimiento

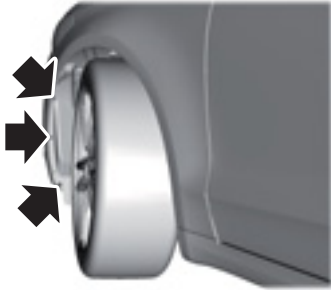

E159695

6. Retire los tres sujetadores inferiores del compartimento de la rueda girándolos hacia la izquierda.

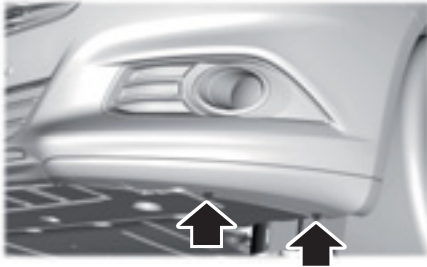

E159696

7. Retire los dos sujetadores más externos de la parte inferior de la cubierta del paragolpe girándolos hacia la izquierda; solo retire los sujetadores del lado de la óptica delantera que está reemplazando.



E159697

8. Separe la cubierta delantera del paragolpe del guardabarros tirando suavemente la cubierta del paragolpe en dirección contraria al vehículo unas 1,2 pulgadas (3 centímetros).



E159698

9. Desde la parte delantera del vehículo, tire suavemente la parte delantera de la cubierta del paragolpe hacia adelante unas 4 pulgadas (10 centímetros); para realizar esta acción, agarre la cubierta del paragolpe cerca de la óptica delantera que está reemplazando y desde la parte inferior delantera de la apertura de la rueda.

# Mantenimiento





E159699

10. Tire suavemente el conjunto de la óptica delantera hacia afuera para desengancharlo del punto de anclaje inferior.
11. Levante cuidadosamente el conjunto de la óptica delantera y sáquelo del vehículo.
12. Desconecte el conector eléctrico del conjunto de la óptica delantera presionando la pestaña de liberación del conector.

## CAMBIO DE LÁMPARAS

### AVISOS

-  Apague todas las luces y el vehículo. Si no lo hace se podrían producir lesiones personales graves.
-  Las lámparas se calientan cuando se usan. Déjelos enfriar antes de quitarlos.

Use lámparas con la especificación correcta. Véase **Desmontaje de un faro delantero** (página 217).

Instáloselos en orden inverso a menos que se indique lo contrario.

## Faro

Debe sacar el conjunto de la óptica delantera antes de reemplazar cualquier lámpara. Véase **Tabla de especificaciones de las lámparas** (página 221).

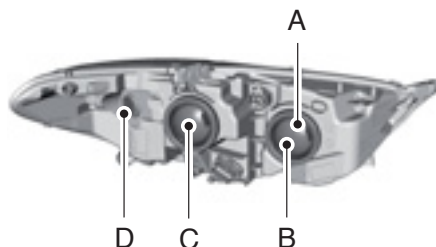

E159753

- A Lámpara lateral delantera.
- B Luz alta.
- C Luz baja.
- D Luz de giro delantera

## Lámpara lateral delantera

1. Quite el faro.
2. Retire la cubierta.
3. Retire el portalámparas en línea recta para desmontarlo.
4. Retire la lámpara en línea recta para desmontarla.

## Luz de giro delantera

1. Quite el faro.
2. Gire el portalámparas hacia la izquierda y retírelo.

**Nota:** No se puede separar la lámpara del portalámparas.

## Luces bajas de los faros

1. Quite el faro.

# Mantenimiento

2. Retire la cubierta.
3. Gire el portalámparas hacia la izquierda y retírelo.
4. Desconecte el conector eléctrico.

**Nota:** No toque el vidrio de la lámpara.

**Nota:** No se puede separar la lámpara del portalámparas.

## Luces altas de los faros

1. Quite el faro.
2. Retire la cubierta.
3. Gire el portalámparas hacia la izquierda y retírelo.
4. Desconecte el conector eléctrico.

**Nota:** No toque el vidrio de la lámpara.

**Nota:** No se puede separar la lámpara del portalámparas.

## Luces de descarga de alta intensidad

Estas lámparas funcionan con alto voltaje. En caso de que fallen, consulte a un Concesionario Ford.

## Luces LED

Las luces LED son elementos que no se pueden reparar. En caso de que fallen, consulte a un Concesionario Ford.

Los siguientes luces son luces LED:

- Luces de freno y luces traseras
- Luz de freno central
- Luces de conducción diurna
- Luces de giro traseras
- Luces de giro laterales

## Luz de marcha atrás

### Remoción del conjunto de luces traseras, vehículos de 4 y 5 puertas

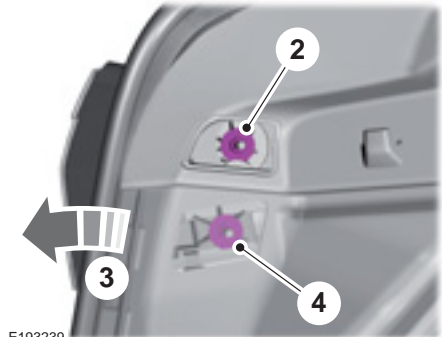

E193239

1. Quite cuidadosamente la tapa de revestimiento.
2. Desajuste la tuerca tipo mariposa.
3. Quite cuidadosamente los burletes del baúl y tire suavemente el cuerpo interno del revestimiento lateral para acceder a la segunda tuerca tipo mariposa.
4. Desajuste la tuerca tipo mariposa.
5. Tire suavemente el conjunto de la lámpara para sacarlo del vehículo.

# Mantenimiento

**Retire la luz trasera.**

**Retire la lámpara.**



E145779

1. Gire el portalámpara hacia la izquierda y sáquelo.

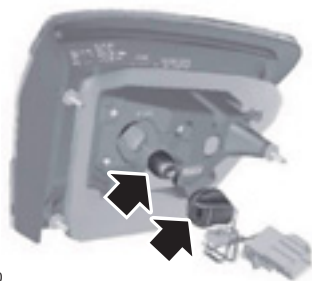

E145780

2. Quite la lámpara del portalámpara.

## Reemplazo de la lámpara de la patente

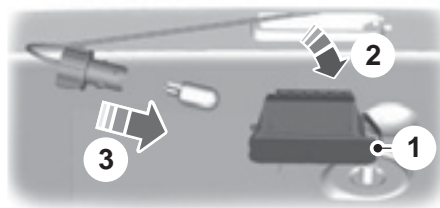

E72789

1. Libere con cuidado el clip de resorte.
2. Desmonte la luz.
3. Retire la lámpara.

## TABLA DE ESPECIFICACIONES DE LAS LÁMPARAS

Las lámparas de repuesto se especifican en la siguiente tabla.



# Mantenimiento

---

<b>Función</b>	<b>Nombre de marca</b>
*Luz alta (halógena)	H7LL
*Luz baja (halógena)	H11LL
*Luz de posición lateral - delantera	LED
*Luz de posición - delantera	W5W
*Luz de giro - delantera	PWY24W
*Óptica antiniebla - delantera	H11
*Luz trasera y de freno - altas	LED
*Luz trasera y de freno - bajas	LED
Luz de marcha atrás	921
*Luz de giro - trasera - alta	LED
*Luz de giro - trasera - baja	LED
*Luz de posición lateral - trasera	LED
Luz de la patente	W5W
*Luz del baúl	W5W
*Luz de freno montada en alto	LED
*Luz intermitente lateral	LED
*Luz interior	LED

\*Para reemplazar estas lámparas, consulte a un Concesionario Ford.

Para reemplazar todas las lámparas del panel de instrumentos, consulte a un Concesionario Ford.

# Mantenimiento

## CAMBIO DEL FILTRO DE AIRE DEL MOTOR

### PELIGRO



Para reducir el riesgo de daño al vehículo o de lesiones personales por quemaduras, no arranque el motor sin el filtro de aire ni lo desmonte con el motor en marcha.

Al cambiar el filtro de aire, utilice solo el filtro de aire indicado. Véase **Manual de garantía y mantenimiento**.

Para vehículos con motor EcoBoost: cuando realice el mantenimiento del filtro de aire, es importante que ningún elemento externo ingrese en el sistema de inducción de aire. El motor y el turbocompresor pueden dañarse incluso con partículas pequeñas.

Cambie el filtro de aire en los intervalos adecuados.

**Nota:** *No usar el filtro de aire correcto puede causar daños graves al motor. La garantía del cliente puede quedar anulada por cualquier daño al motor si no se usa el filtro de aire correcto.*

### Motores EcoBoost



E144365

### Motor 2.5L

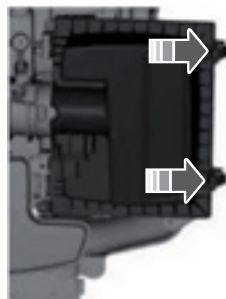

E146047

1. Afloje las abrazaderas de retención de la cubierta del compartimento del filtro de aire.
2. Levante cuidadosamente la cubierta del compartimento del filtro de aire.
3. Extraiga el filtro de aire del compartimento.
4. Limpie la tierra o los residuos del compartimento del filtro de aire y cúbralo para que no entre polvo al motor; compruebe que quede bien cerrado.
5. Coloque el filtro de aire nuevo. Tenga cuidado de no doblar los bordes del filtro contra el compartimento o la cubierta del compartimento del filtro de aire. Esto puede dañar el filtro y permitir que aire no filtrado entre al motor si no está asentado de manera adecuada.
6. Coloque la cubierta del compartimento del filtro de aire.
7. Fije las abrazaderas para asegurar la cubierta del compartimento del filtro de aire al compartimento.

# Cuidados del vehículo

## LIMPIEZA DEL EXTERIOR DEL VEHÍCULO

**Nota:** Si acude a un lavadero de autos con un ciclo de encerado, asegúrese de eliminar la cera del parabrisas y de las escobillas del limpiaparabrisas.

**Nota:** Antes de acudir a un centro de lavado de automóviles, revise si es adecuado para su vehículo.

**Nota:** Algunos lavaderos de autos utilizan agua a una presión elevada. Por este motivo, pueden entrar al vehículo gotas de agua y dañar algunas partes de su vehículo.

**Nota:** Quite la antena antes de ir a un lavadero de autos automático.

**Nota:** Apague el soplador de la calefacción para evitar que se contamine el filtro de habitáculo.

Recomendamos que lave su vehículo con una esponja y agua tibia con detergente para autos.

### Limpieza de los faros

**Nota:** No raspe las ópticas de los faros delanteros ni use productos abrasivos, solventes a base de alcohol o solventes químicos para limpiarlas.

**Nota:** No limpie los faros cuando estén secos.

### Limpieza de la luneta trasera

**Nota:** No raspe el interior de la luneta ni use productos abrasivos, solventes a base de alcohol o solventes químicos para limpiarla.

Utilice un paño limpio, que no deje pelusas, o una gamuza húmeda para limpiar el interior de la luneta.

### Limpieza de las molduras cromadas

**Nota:** No use productos abrasivos ni solventes químicos. Utilice agua con jabón.

**Nota:** No aplique productos de limpieza en superficies calientes, y tampoco deje el producto de limpieza en superficies cromadas durante un período que supere lo recomendado.

**Nota:** Los limpiadores para uso industrial (servicio pesado) o los productos químicos de limpieza pueden producir daños con el tiempo.

## Preservación de la pintura de la carrocería

### AVISOS



No pule su vehículo bajo el sol intenso.



Evite que el pulidor entre en contacto con las superficies plásticas. Puede ser difícil quitarlo.



No aplique pulidor sobre el parabrisas o la luneta. Esto podría hacer que los limpiaparabrisas se vuelvan ruidosos y no limpien los cristales correctamente.

Recomendamos que encere la pintura una o dos veces al año.

## ENCERADO

El encerado regular es necesario para proteger la pintura de su automóvil de la intemperie. Recomendamos que lave y encere la superficie pintada una o dos veces al año.

Cuando lave o encere, estacione su vehículo en un área a la sombra, fuera de la luz directa del sol. Siempre lave su vehículo antes de encerarlo.

- Utilice una cera de calidad que no contenga abrasivos.
- Siga las instrucciones del fabricante para aplicar y quitar la cera.

# Cuidados del vehículo

- Aplique una cantidad pequeña de cera con un movimiento de atrás hacia adelante, no en círculos.
- No permita que la cera entre en contacto con partes de color que no sea parte de la carrocería (negro mate). La cera decolorará o manchará las partes con el tiempo.
  - Portaequipajes.
  - Paragolpes
  - Manijas de puertas.
  - Molduras laterales.
  - Cubiertas de espejos.
  - Área de armazón del limpiaparabrisas.
- No aplique cera en las áreas de vidrio.
- Luego de encerar, la pintura de su automóvil debería sentirse suave y sin vetas ni manchas.

## LIMPIEZA DEL MOTOR

### PELIGRO



Debido a los distintos materiales que se encuentran en el compartimento del motor, evite el uso de productos químicos de limpieza, detergentes abrasivos, desengrasantes, y productos ácidos y alcalinos que, debido a su acción corrosiva, podrían dañar determinados componentes. También se debe evitar la limpieza con vapor de agua.

**Nota:** Durante el lavado del compartimento del motor, no retire la etiqueta transparente que protege el código VIN. El aceite del motor, el líquido para frenos, el aditivo para radiador, las baterías y los neumáticos deben embalarse y almacenarse en instalaciones especialmente preparadas para la manipulación de desechos industriales. No deseche estos elementos con la basura doméstica ni en la red pública de desagües cloacales. La preservación del medioambiente es responsabilidad de todos. Usted también debe cumplir con su parte.

Se recomienda no lavar el motor con frecuencia. Sin embargo, cuando lave el motor, procure no usar fuertes chorros de agua sobre él. Nunca lave un motor caliente o en funcionamiento con agua fría, ya que el choque térmico en superficies calientes puede dañar el motor. Los condensadores de aire acondicionado y el radiador tienen aletas de aluminio que pueden deformarse si se lava con chorros de agua de alta presión. Para evitar daños, lave únicamente con chorros de agua de baja presión.

**Nota:** No derrame agua, jabón ni ningún otro producto en el alternador ni en el motor de arranque. Pueden dañarse debido al contacto con líquidos.

Mientras realiza el lavado:

- Tenga cuidado al usar un limpiador eléctrico para limpiar el motor. El líquido de alta presión puede penetrar en las piezas selladas y dañarlas.
- No rocíe el motor caliente con agua fría para evitar que el bloque o los componentes del motor se agrieten.
- Nunca lave ni enjuague el motor cuando esté caliente o en funcionamiento; el agua en el motor en funcionamiento puede provocar daños internos.

# Cuidados del vehículo

---

- Nunca lave ni enjuague la bobina del encendido, el cable o el alojamiento de la bujía ni la zona alrededor de estas ubicaciones.
- Cubra la batería, la caja de fusibles de energía y el conjunto de filtros de aire para evitar que el agua produzca daños al limpiar el motor.

## LIMPIEZA DE LAS VENTANILLAS Y ESCOBILLAS

Los químicos de lavado del automóvil y la suciedad del ambiente pueden contaminar el parabrisas y las escobillas de los limpiaparabrisas. Los parabrisas y escobillas de los limpiaparabrisas sucios reducirán el funcionamiento del limpiaparabrisas. Mantenga limpios el parabrisas y las escobillas de los limpiaparabrisas para mantener el rendimiento del limpiaparabrisas.

Limpieza del parabrisas y de las escobillas de los limpiaparabrisas:

- Limpie el parabrisas con un limpiador para vidrio no abrasivo. Cuando limpie la parte interna del parabrisas, evite que el limpiador de vidrios entre en el tablero de instrumentos o en los paneles de las puertas. Limpie de inmediato el limpiador de vidrios de estas superficies.
- Limpie los parabrisas contaminados con savia de árbol, químicos, cera o insectos con lana de acero (de no más de 0000), con movimientos circulares y enjuague con agua.
- Limpie las escobillas de los limpiaparabrisas con alcohol isopropílico líquido lavaparabrisas concentrado.

**Nota:** No utilice hojas de afeitar ni ningún otro objeto afilado para quitar etiquetas del interior de la luneta térmica ni para limpiarla. La garantía del vehículo no cubre el daño causado a la grilla de la luneta térmica.

## PEQUEÑAS REPARACIONES DE LA PINTURA

Elimine inmediatamente toda sustancia que aparente ser inofensiva de la pintura (por ejemplo, excremento de pájaros, resina de árbol, restos de insectos, manchas de alquitrán, sal del camino y polvo residual de las industrias).

Debe reparar los daños en la pintura causados por piedras en el camino o los rayones menores lo más pronto posible.

## LIMPIEZA DE LAS LLANTAS DE ALEACIÓN

**Nota:** No aplique un producto químico de limpieza a las llantas y tapas de las ruedas cuando estén calientes o tibios.

**Nota:** Los limpiadores para uso industrial (servicio pesado) o los productos químicos de limpieza, junto con la agitación del cepillo para quitar el polvo de los frenos y la suciedad, con el tiempo pueden desgastar el acabado de pintura transparente.

**Nota:** No use limpiadores para ruedas a base de ácido fluorhídrico ni de sustancias cáusticas, ni tampoco fibras metálicas, combustibles o detergentes fuertes de uso doméstico.

**Nota:** Si pretende estacionar su vehículo durante un período extendido después de limpiar las ruedas con un limpiador, condúzcalo unos minutos antes de hacerlo. Esto reducirá el riesgo de que se genere más corrosión en los discos de freno, las pastillas y el revestimiento de frenos.

**Nota:** Algunos centros de lavado automáticos de autos pueden producir daño al acabado de los rimes y a los tapones de las ruedas.

# Cuidados del vehículo

---

Las llantas de aleación y los tapones de las ruedas cuentan con un revestimiento de pintura transparente. Para mantener su condición, se recomienda:

- Límpielas semanalmente con el limpiador para llantas y neumáticos recomendado.
- Use una esponja para eliminar gran acumulación de suciedad y polvo en los frenos.
- Enjuáguelas completamente con un chorro de agua presurizado una vez finalizado el proceso de limpieza.

## ALMACENAMIENTO DEL VEHÍCULO

Si planea guardar su vehículo durante 30 días o más, lea las siguientes recomendaciones de mantenimiento para asegurarse de que su vehículo permanezca en buenas condiciones de funcionamiento.

Todos los vehículos motorizados y sus componentes se diseñaron y se probaron para un manejo confiable y regular. Si el vehículo se guarda durante un plazo prolongado, existen diferentes condiciones que podrían degradar el rendimiento del motor o provocar fallas a menos que tome en cuenta precauciones específicas para preservar los componentes del motor.

## Información general

- Guarde todos los vehículos en un lugar seco y ventilado.
- Si es posible, protéjalos de la luz del sol.
- Si los vehículos se guardan en el exterior, requieren mantenimiento frecuente para protegerlos contra el óxido y los daños.

## Carrocería

- Lave bien el vehículo para eliminar suciedades, grasa, aceite, alquitrán o barro de las superficies exteriores, del alojamiento de las ruedas traseras y de la parte inferior del guardabarros delantero.
- Lave frecuentemente el vehículo si está guardado en ubicaciones expuestas.
- Retoque el metal expuesto o imprimado para evitar el óxido.
- Cubra las partes cromadas y de acero inoxidable con una capa gruesa de cera para automóviles para evitar la decoloración. Vuelva a poner cera cuando lave el vehículo en la medida en que lo considere necesario.
- Lubrique todas las bisagras y los pestillos del capó, de las puertas y del baúl con aceite de grado ligero.
- Cubra las molduras interiores para evitar que se decoloren.
- Mantenga todas las partes de goma libres de aceite y de solventes.

# Cuidados del vehículo

---

## Motor

- Cambie el aceite del motor y el filtro antes de guardar el vehículo, ya que el aceite del motor usado contiene contaminantes que podrían dañar el motor.
- Ponga en marcha el motor cada 15 días durante 15 minutos como mínimo. Acelérelo en punto muerto con los controles de clima configurados para que desempañen hasta que el motor alcance la temperatura normal de funcionamiento.
- Con el pie en el freno, cambie a todas las velocidades mientras el motor está en funcionamiento.
- Recomendamos cambiar el aceite del motor antes de usar el vehículo nuevamente.

## Sistema de combustible

- Llene el tanque de combustible con combustible de alta calidad hasta el primer corte automático de la boquilla del surtidor de combustible.

## Sistema de refrigeración

- Proteja el vehículo contra temperaturas bajo cero.
- Cuando saque el vehículo, verifique el nivel del líquido refrigerante. Confirme que no haya pérdidas en el sistema de refrigeración y que el líquido esté en el nivel recomendado.

## Batería

- Compruebe el estado de la batería y, de ser necesario, recárguela. Mantenga limpias las conexiones.
- Si el vehículo estuvo guardado más de 30 días sin que se recargara la batería, recomendamos desconectar los cables de la batería para que se mantenga la carga de la batería para un arranque rápido.

**Nota:** *Si se desconecta los cables de la batería, es necesario restablecer las funciones de la memoria.*

## Frenos

- Asegúrese de que los frenos y el freno de mano estén completamente sueltos.

## Neumáticos

- Mantenga la presión de aire recomendada.

## Otras precauciones

- Asegúrese de que todos los varillajes, los cables, las palancas y los pernos debajo del vehículo estén cubiertos con grasa para evitar que se oxiden.
- Mueva los vehículos al menos 7,5 m cada 15 días para lubricar las piezas de funcionamiento y evitar la corrosión.

## Retiro del vehículo

Si ya no va a mantener al vehículo guardado, haga lo siguiente:

- Lave el vehículo para eliminar cualquier suciedad o capa de grasa que se acumule en las superficies de las ventanas.
- Verifique si los limpiaparabrisas están deteriorados.

## Cuidados del vehículo

---

- Verifique debajo del capó para ver si hay materiales extraños, como nidos de ratones o arañas, que se puedan haber acumulado en el tiempo en el que estuvo guardado.
- Verifique el caño de escape para asegurarse de que no hay ningún material extraño que se pueda haber acumulado en el tiempo en el que estuvo guardado.
- Verifique la presión de los neumáticos y ajústela de acuerdo a la etiqueta de los neumáticos.
- Verifique el funcionamiento del pedal del freno. Maneje el vehículo 4,5 m hacia adelante y hacia atrás para eliminar el óxido acumulado.
- Verifique los niveles de líquido (incluyendo el líquido refrigerante, el aceite y el combustible) para asegurarse de que no haya pérdidas y que los líquidos estén en los niveles recomendados.
- Si retira la batería, limpie los extremos de los cables de la batería e inspeccione en busca de daños.

Contacte a su Concesionario Ford si tiene alguna duda o problema.



## CUIDADO DE LOS NEUMÁTICOS

### Inflado de los neumáticos

La operación segura del vehículo exige que los neumáticos estén inflados adecuadamente. Recuerde que un neumático puede perder hasta la mitad de su presión de aire sin aparentar estar desinflado.

Verifique los neumáticos todos los días antes de conducir. Si uno de ellos se ve más bajo que los otros, utilice un manómetro para verificar la presión de todos los neumáticos e inflarlos si es necesario.

Por lo menos una vez al mes y antes de viajes largos, inspeccione cada neumático y verifique la presión de estos.

Utilice la presión de inflado en frío recomendada para obtener un desgaste y desempeño óptimos del neumático. Una presión de inflado menor o mayor puede causar marcas de desgaste irregulares.

#### PELIGRO



Una presión inferior es la causa más común de fallas en los neumáticos y puede causar grietas en los mismos, separación de huellas o pinchazos, con la pérdida imprevista del control del vehículo y un riesgo mayor de lesión. Una presión inferior de inflado aumenta la flexión de las paredes laterales y la resistencia de la rotación, lo que resulta en un incremento del calentamiento y daño interno del neumático. También puede causar tensión innecesaria de neumáticos, desgaste irregular, pérdida de control del vehículo y accidentes. Tenga en cuenta que un neumático puede perder hasta la mitad de la presión de aire sin aparentar estar desinflado.

---

Siempre infle los neumáticos a la presión de inflado recomendada por Ford, aun si es menor a la presión de inflado máxima que indica la información en el neumático. La presión de inflado de neumáticos recomendada por Ford está ubicada en la etiqueta de identificación del vehículo que está ubicada en el pilar B del lado del conductor.

Omitir las recomendaciones sobre la presión de los neumáticos puede causar marcas irregulares y perjudicar el andar de su vehículo.

**Presión máxima de inflado** es la presión máxima de los neumáticos que el fabricante permite y la presión a la que el neumático puede llevar la carga máxima. Esta presión por lo general es mayor a la presión de inflado en frío recomendada por el fabricante, que está ubicada en la etiqueta de identificación del vehículo que está ubicada en el pilar B del lado del conductor.

La presión de inflado en frío nunca debe ser menor a la presión recomendada en la etiqueta de identificación del vehículo.

# Llantas y neumáticos

Cuando ocurre un cambio de temperatura ambiental, también cambian las presiones de inflado de los neumáticos. Una baja de 10 °F (6 °C) en la temperatura puede causar una baja correspondiente de 1 psi (7 kPa) en la presión de inflado. Verifique la presión de sus neumáticos con frecuencia y ajústelos a la presión adecuada, especificada en la etiqueta de identificación del vehículo.

Verifique la presión de los neumáticos de la siguiente manera:

1. Asegúrese de que los neumáticos estén fríos, lo que significa que no estén calientes por un recorrido de 1 milla (1,6 kilómetros).

**Nota:** *Si verifica la presión de los neumáticos cuando están calientes (por ejemplo, cuando condujo más de 1 milla [1,6 kilómetros]), nunca saque ni reduzca la presión de aire. Los neumáticos están calientes luego de conducir y es normal que las presiones aumenten por encima de las presiones frías recomendadas. Un neumático caliente a la presión de inflado en frío recomendada o debajo de esta puede estar significativamente desinflado.*

**Nota:** *Si necesita conducir cierta distancia para obtener aire para los neumáticos, verifique y anote la presión de los neumáticos primero y agregue la presión de aire adecuada cuando llegue a la bomba. Es normal que los neumáticos se calienten y que la presión de aire en su interior ascienda a medida que conduce.*

2. Quite la tapa de la válvula del neumático, luego presione firmemente en manómetro en la válvula y verifique la presión.

3. Agregue suficiente aire para alcanzar la presión de aire recomendada.

**Nota:** *Si pone aire de más en el neumático, quite el aire presionando el vástago de metal que está en el centro de la válvula. Luego vuelva a verificar la presión con el manómetro.*

4. Vuelva a colocar el tapón de la válvula.

5. Repita este procedimiento en cada neumático, incluido el de auxilio.

**Nota:** *Algunos neumáticos de auxilio funcionan a una presión de inflado mayor que los otros neumáticos. Para neumáticos de auxilio pequeño tipo T (vea la información sobre llantas y neumáticos de auxilio diferentes para obtener mayor información): almacene y manténgalos a 60 psi (4,15 bar). Para neumáticos de tamaño diferente (vea la información sobre llantas y neumáticos de auxilio diferentes para obtener mayor información): almacene y manténgalos a la presión de inflado frontal y trasera máxima que se muestra en la etiqueta del neumático.*

6. Inspeccione los neumáticos visualmente para asegurarse de que no haya clavos ni objetos insertados que podrían hacer un agujero en el neumático y causar una fuga de aire.

7. Verifique las paredes laterales para asegurarse de que no haya huecos, cortes ni protuberancias.

## Inspección de los vástagos de las llantas y neumáticos

Inspeccione las huellas de los neumáticos periódicamente para detectar desgaste irregular o excesivo, y remueva objetos, como piedras, clavos o vidrio, que puedan meterse en los surcos de las huellas. Verifique que los vástagos de las válvulas y neumáticos no tengan agujeros, grietas ni cortes que podrían causar fugas, y repare o reemplace el neumático y reemplace el vástago de la válvula. Inspeccione las paredes laterales de los neumáticos y busque grietas, cortes, protuberancias y

# Llantas y neumáticos

otros signos de daño o desgaste excesivo. Si sospecha que hay daño interno en el neumático, haga que desmonten el neumático y lo inspeccionen en caso de que necesite reparación o reemplazo. Por su seguridad, no deben utilizarse los neumáticos que están dañados o muestran signos de desgaste excesivo ya que es posible que se pinchen o fallen.

Un mantenimiento inapropiado o inadecuado puede causar que los neumáticos se desgasten de manera anormal. Inspeccione todos los neumáticos, incluido el de auxilio, con frecuencia y reemplácelos si existe una o más de las siguientes condiciones:

## Desgaste de los neumáticos

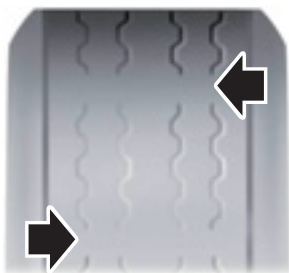

E142546

Cuando la huella está desgastada 1/16 pulg (2 mm), se deben reemplazar los neumáticos para prevenir que el vehículo se resbale y se deslice sobre el agua. Los indicadores de desgaste de huellas incorporados, o barras de desgaste, que son como tiras angostas de goma suave en medio de la huella, aparecerán en el neumático cuando la huella se desgasta 1/16 pulg (2 mm).

Cuando la huella del neumático se desgasta hasta la misma altura que estas barras de desgaste, el neumático está desgastado y debe reemplazarse.

## Daño

Inspeccione las huellas de los neumáticos y las paredes laterales regularmente para detectar daño (como protuberancias en las huellas o paredes laterales, grietas en los surcos de las huellas y separación en las huellas o paredes laterales). Si observa o sospecha que existe algún daño, haga que un profesional inspeccione los neumáticos. Los neumáticos pueden dañarse cuando no se usan en la calle, por lo tanto se recomienda realizar una inspección luego de usarlos fuera de la calle.

## Envejecimiento

### PELIGRO



Los neumáticos se degradan con el tiempo debido a varios factores, como el clima, condiciones de almacenamiento y condiciones de uso a lo largo de su vida útil.

Por lo general, los neumáticos deberían reemplazarse después de seis años sin tener en cuenta el desgaste de las huellas. Sin embargo, el clima muy cálido o las condiciones de cargas altas y frecuentes pueden acelerar el proceso de envejecimiento y quizás sea necesario reemplazar los neumáticos con mayor frecuencia.

Debería reemplazar el neumático de auxilio cuando reemplace los neumáticos en uso o después de seis años debido a su envejecimiento, aun si no fue utilizado.

## Requisitos de reemplazo de neumáticos

El vehículo está equipado con neumáticos diseñados para proporcionar un andar seguro y capacidad de conducción.

# Llantas y neumáticos

## AVISOS



Utilice solo llantas y neumáticos de repuesto que sean del mismo tamaño, índice de carga, índice de velocidad y tipo (como P-métrica versus LT-métrica o toda estación versus todo terreno) que los que fueron proporcionadas por Ford. El tamaño de neumáticos y llantas recomendado está ubicado en la etiqueta de identificación del vehículo, que está ubicada en el pilar B o del lado del conductor. Si esta información no se encuentra en estas etiquetas, comuníquese lo antes posible con un Concesionario Ford. Utilizar ruedas o neumáticos no recomendados por Ford puede afectar la seguridad y desempeño del vehículo, lo que podría resultar en un riesgo aumentado de la pérdida del control del vehículo, vuelco del vehículo, lesiones personales y muerte. Asimismo, la utilización de llantas y neumáticos no recomendados podrían causar una falla en la dirección, suspensión, eje, caja de transferencia o unidad de transferencia de potencia. Si tiene preguntas con respecto al reemplazo de neumáticos, contáctese con su Concesionario Ford tan pronto como sea posible.



Cuando monte llantas y neumáticos auxiliares, no debería exceder la presión máxima indicada en la pared lateral del neumático para ajustar los bordes sin las precauciones adicionales que se enumeran a continuación. Si los bordes no se asientan a la presión máxima indicada, vuelva a lubricar e intente nuevamente.

## AVISOS

Cuando infle el neumático a presiones de montaje de hasta 20 psi (1,38 bar) más que la presión máxima de la pared lateral del neumático, deben tomarse las siguientes precauciones para proteger a la persona que está montando la rueda.

1. Asegúrese de tener los tamaños correctos de llanta y neumático.
2. Lubrique el borde del neumático y del área de apoyo de la llanta.
3. Colóquese por lo menos a 12 pies (3,66 metros) de distancia de la rueda.
4. Utilice protección tanto para los ojos como para los oídos.

Para una presión de montaje de más de 20 psi (1,38 bar) más que la presión máxima, el montaje debería realizarlo un Concesionario Ford u otro profesional de servicio de neumáticos.

**Importante:** Recuerde reemplazar los vástagos de las válvulas de las ruedas cuando reemplace los neumáticos del vehículo.

Se recomienda que ambos neumáticos delanteros o traseros generalmente se reemplacen de a pares.

Los sensores de presión de neumáticos montados en las llantas (instalados originalmente en su vehículo) no están diseñados para utilizarse en llantas de repuesto.

La utilización de llantas y neumáticos no recomendados por Ford puede afectar el funcionamiento del sistema de control de presión de neumáticos.

# Llantas y neumáticos

---

Si el indicador del sistema de control de presión de los neumáticos parpadea, el sistema está funcionando mal. El neumático de repuesto tal vez sea incompatible con el sistema de control de presión de neumáticos, o puede dañarse algún componente del sistema.

## Los hábitos de conducción influyen mucho en el kilometraje de sus neumáticos y la seguridad.

- \*Observe los límites de velocidad publicados.
- \*Evite los arranques, frenadas y giros rápidos.
- \*Esquive baches y objetos que estén en la calle.
- \*No corra ni golpee el neumático contra una curva cuando está estacionando.

## Peligros de la ruta

No importa lo cuidadoso que sea al conducir, siempre existe la posibilidad de que se desinflen un neumático en la ruta. Conduzca lentamente hasta el área segura más cercana, fuera del tráfico. Esto puede dañar más el neumático desinflado; sin embargo, su seguridad es más importante.

Si siente una vibración repentina o alteración del andar mientras conduce, o sospecha que un neumático o el vehículo están dañados, disminuya inmediatamente la velocidad. Conduzca con precaución hasta que pueda salir del camino de manera segura. Deténgase e inspeccione si los neumáticos están dañados. Si un neumático está desinflado o dañado, desinflélo, quite la rueda y reemplácelo por la llanta y el neumático de auxilio. Si no puede detectar una causa, haga que remolquen el vehículo al centro de reparación o distribuidor de neumáticos más cercano para que inspeccionen el vehículo.

## Alineación de llantas y neumáticos

Un golpe contra un cordón o un bache puede provocar que la parte frontal del vehículo se desalinee o cause daño a los neumáticos. Si el vehículo parece tirar hacia un lado mientras conduce, es posible que las ruedas estén desalineadas. Haga que un Concesionario Ford revise periódicamente la alineación de las ruedas.

La desalineación de las ruedas delanteras o traseras puede causar un desgaste desparejo y rápido de las huellas del neumático; esto debe corregirlo un Concesionario Ford. Los vehículos con tracción delantera y aquellos con suspensión trasera independiente pueden requerir alineación de las cuatro ruedas.

Las ruedas también deberían balancearse de manera periódica. Una rueda desbalanceada puede causar un desgaste irregular del neumático.

## Rotación de los neumáticos

**Nota:** *Si los neumáticos tienen un desgaste irregular, haga que un Concesionario Ford revise la alineación de las ruedas, el balanceo de las ruedas o cualquier problema mecánico que pueda surgir antes de la rotación de los neumáticos.*

**Nota:** *Es posible que el vehículo esté equipado con una llanta y neumático de auxilio diferente. Una llanta y neumático de auxilio diferente se definen como aquellas que tienen una marca, tamaño o apariencia diferente de las llantas y neumáticos en uso. Si tiene llantas y neumáticos de auxilio diferentes, úselos solo de manera temporal y no debería utilizarlos en una rotación de neumáticos.*

**Nota:** *Luego de rotar los neumáticos, revise y ajuste la presión de inflado de los neumáticos según los requisitos del vehículo.*

# Llantas y neumáticos

Rotar los neumáticos en los intervalos recomendados (tal como se indica en el capítulo Mantenimiento programado) ayudará a que los neumáticos se desgasten de manera regular, tengan un mejor rendimiento y duren más.

Vehículos con tracción delantera (neumáticos delanteros a la izquierda del diagrama)

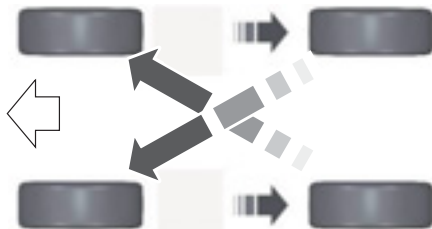

E142547

A veces, el desgaste irregular de los neumáticos puede corregirse por medio de la rotación de neumáticos.

## SISTEMA DE CONTROL DE LA PRESIÓN DE LOS NEUMÁTICOS

### PELIGRO



El sistema de control de presión de los neumáticos no sustituye la revisión manual de la presión de los neumáticos. La presión de los neumáticos se debe revisar periódicamente (al menos una vez al mes) usando un manómetro. Consulte la sección "Inflado de los neumáticos" de este capítulo. No mantener correctamente la presión de los neumáticos puede aumentar el riesgo de falla de los neumáticos, la pérdida de control del vehículo, el riesgo de vuelco y de sufrir lesiones personales.



Cada neumático, incluida la rueda de auxilio (si está equipado), se debe revisar mensualmente en épocas de frío y, en caso de ser necesario, se debe inflar hasta alcanzar la presión de inflado recomendada por el fabricante del vehículo, la que se encuentra en la placa del vehículo o en la etiqueta de presión de inflado de los neumáticos. (Si su vehículo tiene neumáticos de un tamaño diferente al que se indica en la placa del vehículo o en la etiqueta de presión de inflado de los neumáticos, debe determinar cuál es la presión de inflado adecuada para dichos neumáticos).

Como función de seguridad adicional, su vehículo está equipado con un sistema de control de presión de los neumáticos, el cual enciende un indicador de neumático con baja presión cuando uno o más neumáticos están considerablemente desinflados. Por tanto, cuando el indicador de neumático con baja presión se enciende, debe detener el vehículo, revisar los neumáticos lo antes posible e inflarlos hasta obtener la presión correcta. Manejar con los neumáticos considerablemente desinflados hará que estos se sobrecalienten, lo que puede provocar una falla de los neumáticos. Los neumáticos desinflados también reducen la eficiencia del combustible y la vida útil de las bandas de rodamiento de estos; también puede afectar la capacidad de manejo y detención del vehículo.

Tenga en cuenta que el sistema de control de presión de los neumáticos no sustituye el mantenimiento adecuado de los mismos. Es responsabilidad del conductor mantener la presión de inflado adecuada, incluso cuando la baja presión de los neumáticos no ha alcanzado el nivel necesario para activar el indicador de neumático con baja presión.

## Llantas y neumáticos

El vehículo también está equipado con un indicador de falla del sistema de control de presión de los neumáticos para señalar cuando el sistema no está funcionando correctamente. El indicador de falla se combina con el indicador de presión baja de los neumáticos. Cuando el sistema detecta una falla, el indicador destella por aproximadamente un minuto y luego permanece encendido de forma continua. Esta secuencia se repetirá en los siguientes arranques del vehículo, mientras exista la falla.

Cuando el indicador de falla esté encendido, el sistema podría no detectar o señalar la baja presión de los neumáticos, como se espera que lo haga. Las fallas del sistema pueden obedecer a diversos motivos, como la colocación de llantas o neumáticos de reemplazo, o alternativas en el vehículo, las cuales impiden que el sistema funcione correctamente. Luego de reemplazar una o más llantas o neumáticos en el vehículo, revise el indicador de falla del sistema de control de presión de los neumáticos para asegurarse de que estas permitan que el sistema continúe funcionando correctamente.

### Cambio de neumáticos en vehículos con sistema de control de presión de los neumáticos



E142549

**Nota:** Cada neumático cuenta con un sensor de presión de neumáticos ubicado en la cara interior de la llanta. El sensor de presión está unido al vástago de la válvula. Este sensor está cubierto por el neumático, por lo que no está a la vista a menos que retire el neumático. Debe tener cuidado al cambiar los neumáticos a fin de evitar daños en el sensor.

Se recomienda que siempre realice el mantenimiento de sus neumáticos en un Concesionario Ford.

La presión de los neumáticos se debe revisar periódicamente (al menos una vez al mes) usando un manómetro preciso. Consulte la sección "Inflado de los neumáticos" de este capítulo.

### Comprensión del sistema de control de presión de los neumáticos

El sistema de control de presión de los neumáticos mide la presión de los cuatro neumáticos y envía las lecturas de la presión al vehículo. La luz de advertencia de baja presión de los neumáticos se enciende cuando la presión de estos está considerablemente baja. Si la luz de advertencia se enciende, los neumáticos están desinflados y, por lo tanto, se deben inflar hasta alcanzar la presión de inflado recomendada por el fabricante. Incluso si la luz se enciende y luego se apaga, la revisión de la presión de los neumáticos sigue siendo necesaria.

### Cuando se instala el neumático de auxilio temporal

Cuando se reemplaza alguno de los neumáticos por el neumático de auxilio, el sistema de control de presión de los neumáticos continua identificando un problema para recordarle que el neumático dañado se debe reparar y volver a colocar en el vehículo.

# Llantas y neumáticos

Para restablecer la funcionalidad total del sistema de control de presión de los neumáticos, haga reparar el neumático dañado y vuélvalo a colocar en el vehículo.

## Presunción de que el sistema no está funcionando correctamente

La función principal del sistema de control de presión de los neumáticos es advertirle que los neumáticos necesitan aire. También puede advertirle que el sistema ya no puede cumplir con las funciones esperadas. Para obtener más información relacionada con el sistema de control de presión de los neumáticos, consulte la siguiente tabla:

<b>Luz de advertencia de presión baja de los neumáticos</b>	<b>Causa posible</b>	<b>Pasos a seguir por el usuario</b>
Luz de advertencia encendida	Neumáticos desinflados	1. Asegúrese de que los neumáticos tengan la presión de inflado necesaria. Consulte la sección "Inflado de los neumáticos" de este capítulo 2. Luego de inflar los neumáticos según la presión de inflado recomendada por el fabricante, la cual se muestra en la Etiqueta



# Llantas y neumáticos

Luz de advertencia de presión baja de los neumáticos	Causa posible	Pasos a seguir por el usuario
		de neumáticos ubicada en el borde la puerta del conductor o en el pilar B, se debe manejar el vehículo por al menos dos minutos a más de 20 mph (32 km/h) para que la luz de advertencia se apague.
	Neumático de auxilio en uso	Repare el neumático dañado y vuélvalo a colocar en el vehículo para restablecer la funcionalidad del sistema. Para obtener una descripción del funcionamiento del sistema, consulte la sección "Cuando se instala el neumático de auxilio temporal".
	Falla del sistema de control de presión de los neumáticos	En caso de que los neumáticos estén debidamente inflados y que el neumático de auxilio no esté en uso, comuníquese lo antes posible con un Concesionario Ford.
Luz de advertencia destellando	Neumático de auxilio en uso	Repare la rueda dañada y vuélvala a colocar en el vehículo para restablecer la funcionalidad del sistema. Para obtener una descripción del funcionamiento del sistema, consulte la sección "Cuando se instala el neumático de auxilio temporal".
	Falla del sistema de control de presión de los neumáticos	En caso de que los neumáticos estén debidamente inflados y que el neumático de auxilio no esté en uso, comuníquese lo antes posible con un Concesionario Ford.

## Inflado de los neumáticos

Cuando infle los neumáticos (como por ejemplo, en una estación de servicio o en su garaje), es posible que el sistema de control de presión de los neumáticos no responda inmediatamente para reflejar la nueva presión de estos.

Luego de haber inflado los neumáticos según la presión de inflado recomendada por el fabricante, el sistema puede demorar hasta dos minutos de manejo a más de 20 mph (32 km/h) para que la luz de advertencia se apague.

# Llantas y neumáticos

## Cómo afecta la temperatura a la presión de los neumáticos

El sistema de control de presión de los neumáticos controla la presión de los neumáticos de cada neumático. En condiciones de manejo normales, la presión de inflado habitual para transporte de pasajeros puede aumentar aproximadamente de 2 a 4 psi (de 14 a 28 kPa), tomando como punto de referencia el arranque en frío. Si el vehículo permanece inmóvil durante la noche con una temperatura exterior considerablemente inferior a la del día, la presión de los neumáticos puede disminuir unos 3 psi (21 kPa), estimados en relación con un descenso de temperatura de 30 °F (17 °C). El sistema de control de presión de los neumáticos puede detectar este valor inferior de presión por ser considerablemente más bajo que el recomendado y activar, en consecuencia, el sistema de luz de advertencia de baja presión de los neumáticos. Si la luz de advertencia de baja presión de los neumáticos está encendida, realice una inspección visual de cada neumático para verificar que ninguno esté desinflado. (Si uno o más neumáticos están desinflados, inflelos). Controle la presión de aire de las ruedas. Cuando algún neumático esté desinflado, maneje el vehículo con precaución hasta el lugar más cercano donde pueda inflarlos. Infle todos los neumáticos hasta alcanzar la presión de inflado recomendada.

## CAMBIO DE UNA RUEDA

### AVISOS



El uso de sellador para neumáticos puede provocar daños en el sistema de control de presión de los neumáticos, y solo debe utilizarse durante emergencias en el camino. Si necesita usar un sellador, use el kit de movilidad de neumáticos Ford. El sensor de control de presión de neumáticos y el vástago de la válvula de la rueda solo deben ser reemplazados por un Concesionario Ford después de usar el sellador.



Si se daña el sensor del monitor de presión de los neumáticos, dejará de funcionar. Véase **Sistema de control de la presión de los neumáticos** (página 235).

**Nota:** *La luz indicadora del sistema de control de presión de neumáticos se encenderá cuando se use un neumático de auxilio. Para restablecer la funcionalidad total del sistema de control, instale en el vehículo todas las ruedas equipadas con los sensores de control de presión de neumáticos.*

Si se desinfla un neumático mientras conduce, no presione el freno con fuerza. En su lugar, disminuya la velocidad gradualmente. Sujete el volante firmemente y muévase lentamente a un lugar seguro al costado de la carretera.

Haga que un Concesionario Ford repare el neumático desinflado a fin de evitar que se produzcan daños en los sensores del sistema de control de presión de los neumáticos. Véase **Sistema de control de la presión de los neumáticos** (página 235). Reemplace el neumático de auxilio por uno de carretera lo antes posible. Cuando repare o reemplace el neumático desinflado, haga que un Concesionario Ford inspeccione el sensor del sistema de control de presión para ver si hay daños.

# Llantas y neumáticos

## Información sobre llantas y neumáticos de auxilio diferentes

### PELIGRO



Si no cumple con estos lineamientos, podrían incrementarse los riesgos de pérdida del control del vehículo, lesiones o muerte.

Si tiene llantas y neumáticos de auxilio diferentes, úselos solo de manera temporal. Esto significa que si necesita usarlos, debe reemplazarlos lo antes posible por llantas y neumáticos de carretera que tengan el mismo tamaño y sean del mismo tipo que las llantas y neumáticos de carretera que Ford le brindó originalmente. Si la llanta o el neumático de auxilio diferente está dañado, deberá reemplazarlo en vez de repararlo.

Una llanta y neumático de auxilio diferentes se definen como aquellas que tienen una marca, tamaño o apariencia diferente de las llantas y neumáticos de carretera, y que pueden pertenecer a uno de tres tipos:

### 1. Neumático de auxilio pequeño de tipo T

este neumático de auxilio comienza con la letra T cuando se hace referencia al tamaño, y puede tener impresa la indicación Solo para uso temporal en el lateral.

### 2. Neumático de auxilio diferente de tamaño completo con etiqueta en la llanta:

este neumático de auxilio tiene una etiqueta en la llanta que dice: ESTA LLANTA Y NEUMÁTICO SON SOLO DE USO TEMPORAL.

Cuando conduce con uno de estos neumáticos de auxilio diferentes que se mencionan con anterioridad, no debe realizar lo siguiente:

- exceder las 50 mph (80 km/h),
- colocar en el vehículo una carga que supere la clasificación de cargas mencionada en la etiqueta de cumplimiento de seguridad,
- arrastrar un remolque,
- usar cadenas para nieve en el extremo del vehículo con un neumático de auxilio diferente,
- usar más de un neumático de auxilio diferente a la vez,
- usar un equipo de lavado de automóviles comercial,
- tratar de reparar el neumático de auxilio diferente.

Si usa uno de los neumáticos de auxilio diferentes mencionados anteriormente en cualquier ubicación de la rueda, se pueden producir daños en lo siguiente:

- manejo, estabilidad y rendimiento del freno,
- comodidad y ruidos,
- distancia del vehículo al suelo y estacionamiento en curvas,
- capacidad de conducción en climas invernales,
- capacidad de conducción en ambientes húmedos,
- capacidad de conducción con las cuatro ruedas (si corresponde).

### 3. Neumático de auxilio diferente de tamaño completo sin etiqueta en la llanta

Cuando conduce con unallanta y neumático diferentes de tamaño completo, no debe realizar lo siguiente:

- exceder las 70 mph (113 km/h),
- usar más de una llanta y neumático de auxilio diferentes a la vez,

# Llantas y neumáticos

- usar un equipo de lavado de automóviles comercial,
- usar cadenas para nieve en el extremo del vehículo con una llanta y neumático de auxilio diferentes.

Si usa una llanta y neumático de auxilio diferentes de tamaño completo puede provocar daños en lo siguiente:

- manejo, estabilidad y rendimiento del freno,
- comodidad y ruidos,
- distancia del vehículo al suelo y estacionamiento en curvas,
- capacidad de conducción en climas invernales,
- capacidad de conducción en ambientes húmedos,
- capacidad de conducción en las cuatro ruedas.

Cuando conduce con una llanta y neumático de auxilio diferentes de tamaño completo, debe tener más precaución con lo siguiente:

- arrastrar un remolque,
- conducir vehículos equipados con una plataforma de remolque,
- conducir vehículos con carga en la plataforma de carga.

Conduzca con cuidado cuando utiliza una llanta y neumático de auxilio diferentes de tamaño completo y solicite servicio técnico lo antes posible.

## Procedimiento de cambio de neumáticos (Si está equipado)

### AVISOS

 Cuando una de las ruedas delanteras no se encuentra sobre el suelo, la transmisión sola no evitará que el vehículo se mueva o se deslice el crিকে, incluso si la transmisión está en la posición de estacionamiento (P).

### AVISOS

 Para evitar que el vehículo se mueva mientras cambia un neumático, asegúrese de colocar la transmisión en la posición de estacionamiento (P), aplicar el freno de mano y bloquear (en ambas direcciones) la rueda ubicada diagonalmente opuesta (del otro lado y en el otro extremo del vehículo) al neumático que va a cambiar.

 Nunca se coloque debajo de un vehículo sujetado solo con un crিকে. Si el vehículo se desliza del crিকে, usted o alguien podría sufrir lesiones graves.

 No intente cambiar un neumático del lado del vehículo cercano al tráfico en movimiento. Aléjese de la carretera lo más que pueda para evitar correr el riesgo de que lo choquen mientras opera el crিকে o cambia la rueda.

 Siempre utilice el crিকে proporcionado como equipo original con su vehículo. Si utiliza un crিকে que no se proporcionó como equipo original con su vehículo, asegúrese de que la capacidad de este se ajuste al peso del vehículo, lo que incluye las cargas o las modificaciones del mismo.

**Nota:** *Los pasajeros no deben permanecer en el vehículo mientras este se eleva con un crিকে.*

### Tipo 1

1. Estacione en una superficie nivelada, coloque el freno de mano y active las luces intermitentes de emergencia.
2. Coloque la transmisión en la posición de estacionamiento (P) y apague el motor. Para los vehículos con transmisión manual, coloque la transmisión en marcha atrás (R) después de haber apagado el motor.

# Llantas y neumáticos

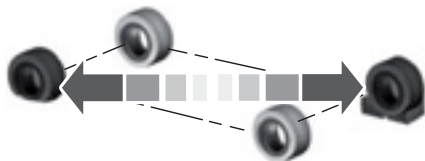

E175447

3. Bloquee la parte delantera y trasera de la rueda diagonalmente opuesta al neumático desinflado. Por ejemplo, si el neumático delantero izquierdo se desinfló, bloquee la rueda trasera derecha.
4. Retire la cubierta alfombrada de la rueda.
5. Retire el perno neumático de auxilio que lo sujeta girándolo en contra de las agujas del reloj.
6. Retire el neumático de auxilio del compartimiento asignado para este.



E142550

7. Retire la llave de rueda y el cricue del contenedor de gomaespuma.
8. Afloje las tuercas de rueda de las ruedas media vuelta en contra de las agujas del reloj, pero no las quite hasta que se haya levantado la rueda del suelo.



E145908

9. Los puntos de apoyo para el cricue del vehículo figuran aquí y pueden identificarse mediante las marcas de triángulos en las molduras. Se pueden localizar las marcas de triángulos en el lateral o debajo de la moldura. Los puntos de apoyo del cricue se identifican en los vehículos sin molduras mediante un par de flechas ubicadas en la brida de metal que apunta al punto de apoyo del cricue entre estas. Los detalles se encuentran en la etiqueta de advertencia situada en el cricue.

# Llantas y neumáticos

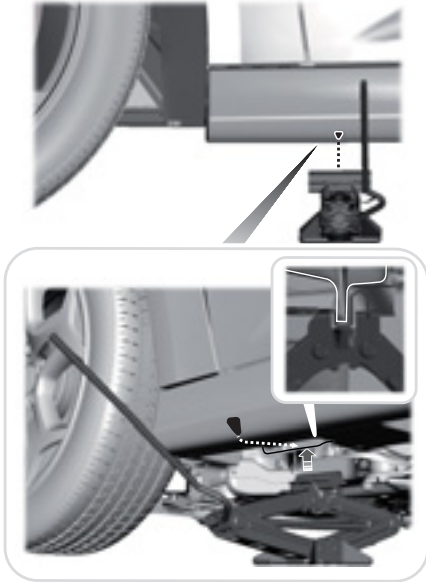

E174775

10. Coloque el crique en el punto de apoyo del crique situado junto al neumático que está cambiando. Gire la manija del crique a favor de las agujas del reloj hasta que la rueda se levante por completo del suelo.
11. Retire las tuercas de rueda con una llave de rueda.
12. Reemplace el neumático desinflado por el de auxilio y asegúrese de que el vástago de la válvula esté orientado hacia afuera. Vuelva a instalar las tuercas de rueda hasta que la rueda quede ajustada contra el cubo. No ajuste por completo las tuercas de rueda hasta haber bajado

la rueda. Si está utilizando el neumático temporario, las arandelas de las tuercas de rueda parecerán no estar al ras del borde. Esto es normal solo cuando utiliza los neumáticos de auxilio temporales.

13. Baje la rueda al girar la manija del crique en contra de las agujas del reloj.

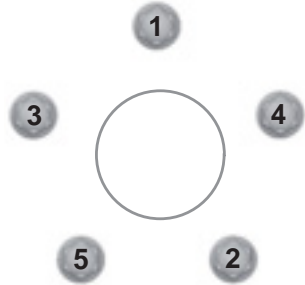

E75442

14. Retire el crique y apriete por completo las tuercas de rueda en el orden que se muestra. Véase **Cambio de una rueda** (página 239).
15. Retire el neumático desinflado, el crique y la llave de rueda. Asegúrese de haber sujetado el crique de manera segura antes de conducir.
16. Desbloquee la rueda.

## Tipo 2

1. Estacione en una superficie nivelada, coloque el freno de mano y active las luces intermitentes de emergencia.

## Llantas y neumáticos

- Coloque la transmisión en la posición de estacionamiento (P) y apague el motor. Para los vehículos con transmisión manual, coloque la transmisión en marcha atrás (R) después de haber apagado el motor.

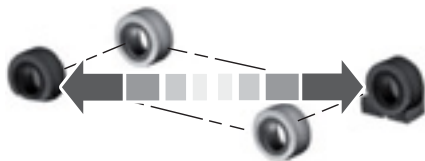

E175447

- Bloquee la parte delantera y trasera de la rueda diagonalmente opuesta al neumático desinflado. Por ejemplo, si el neumático delantero izquierdo se desinfló, bloquee la rueda trasera derecha.
- Retire la cubierta alfombrada de la rueda.
- Retire el perno del neumático de auxilio que lo sujeta girándolo en contra de las agujas del reloj.
- Retire el neumático de auxilio del compartimiento asignado para este.



E178186

- Retire la llave de rueda y el crique del compartimiento de neumáticos de auxilio.
- Afloje las tuercas de rueda de las ruedas media vuelta en contra de las agujas del reloj, pero no las quite hasta que se haya levantado la rueda del suelo.



E145908

- Los puntos de apoyo para el crique del vehículo figuran aquí y pueden identificarse mediante las marcas de triángulos en las molduras. Se pueden localizar las marcas de triángulos en el lateral o debajo de la moldura. Los puntos de apoyo del crique se identifican en los vehículos sin molduras mediante un par de flechas ubicadas en la brida de metal que apunta al punto de apoyo del crique entre estas. Los detalles se encuentran en la etiqueta de advertencia situada en el crique.

# Llantas y neumáticos

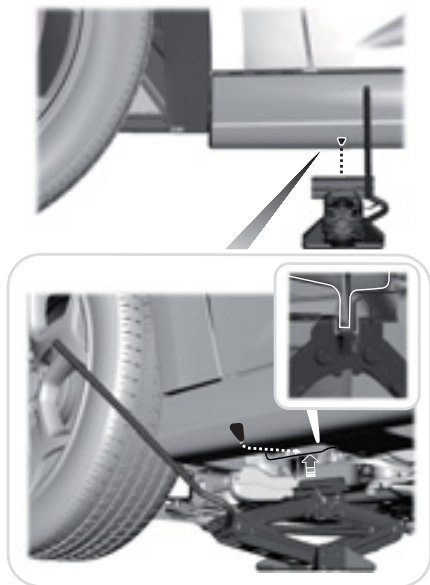

E174775

10. Coloque el crique en el punto de apoyo del crique situado junto al neumático que está cambiando. Gire la manija del crique a favor de las agujas del reloj hasta que la rueda se levante por completo del suelo.
11. Retire las tuercas de rueda con la llave de rueda.
12. Reemplace el neumático desinflado por el de auxilio y asegúrese de que el vástago de la válvula esté orientado hacia afuera. Vuelva a instalar las tuercas de rueda hasta que la rueda quede ajustada contra el cubo. No ajuste por completo las tuercas de rueda hasta haber bajado

la rueda. Si está utilizando el neumático temporario, las arandelas de las tuercas de rueda parecerán no estar al ras del borde. Esto es normal solo cuando utiliza los neumáticos de auxilio temporales.

13. Baje la rueda al girar la manija del crique en contra de las agujas del reloj.

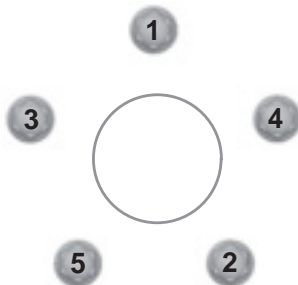

E75442

14. Retire el crique y apriete por completo las tuercas de rueda en el orden que se muestra. Véase **Cambio de una rueda** (página 239).
15. Retire el neumático desinflado, el crique y la llave de rueda. Asegúrese de haber sujetado el crique de manera segura antes de conducir.
16. Desbloquee la rueda.

## Almacenamiento del neumático desinflado (tipo 1)

Puede guardar la rueda de carretera de tamaño completo en el compartimiento para neumáticos de auxilio.

1. Eleve la cubierta alfombrada de la rueda a un ángulo determinado para poder acceder al compartimiento de neumáticos de auxilio.



# Llantas y neumáticos

- Coloque la rueda en el espacio para neumáticos de auxilio con el vástago de la válvula orientado hacia abajo. Utilice la tuerca del neumático de auxilio pequeño para asegurar la rueda a través de uno de los orificios para tuercas.
- Coloque el crique, las herramientas y el bloque de gomaespuma nuevamente en el compartimiento para neumáticos de auxilio.
- Coloque nuevamente la cubierta alfombrada de la rueda.



E146026

## Almacenamiento del neumático desinflado (tipo 2)

Puede guardar la rueda de carretera de tamaño completo en el compartimiento para neumáticos de auxilio.

- Eleve la cubierta alfombrada de la rueda a un ángulo determinado para poder acceder al compartimiento de neumáticos de auxilio.
- Coloque la rueda en el espacio para neumáticos de auxilio con el vástago de la válvula orientado hacia abajo. Utilice la tuerca del neumático de auxilio pequeño para asegurar la rueda a través de uno de los orificios para tuercas.
- Coloque el crique y las herramientas nuevamente en el compartimiento para el neumático de auxilio.
- Coloque nuevamente la cubierta alfombrada de la rueda.



E178187

## ESPECIFICACIONES TÉCNICAS

Variante	Medida de los neumáticos	Indicador de velocidad del neumático	Índice de carga del neumático	Presión del neumático psi (kPa)
Todos los motores	P235/45R18	94	V	34 (235)
		98	S	
Todos los motores	T125/80R16	97	M	60 (415)

# Llantas y neumáticos

## Especificaciones de torque de las tuercas de rueda

### PELIGRO



Cuando se instala una rueda, siempre elimine la corrosión, la suciedad o los materiales extraños de las superficies de montaje de la rueda o de la superficie de la maza de la rueda, del freno de tambor o del freno de disco que hacen contacto con la rueda. Asegúrese de que todos los seguros que conectan el rotor con la maza están asegurados para que no interfieran con las superficies de montaje de la rueda.

Tamaño del perno	pie libras (Nm)*
M12 x 1,5	100 (135)

\*Las especificaciones de torque son para roscas de tuercas y pernos sin suciedad ni óxido. Utilice solo seguros de repuesto recomendados por Ford.

Reajuste las tuercas de rueda al torque específico dentro de las 100 millas (160 kilómetros).

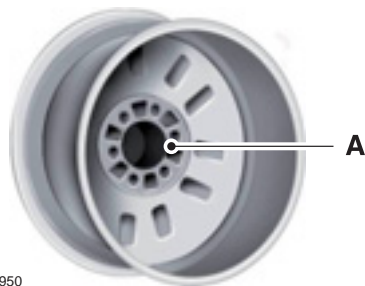

E145950

A Diámetro del piloto de rueda

Inspeccione el diámetro del piloto de rueda y la superficie de montaje antes de la instalación. Elimine toda corrosión visible o partículas sueltas.

# Capacidades y especificaciones

## NÚMERO DE IDENTIFICACIÓN DEL VEHÍCULO

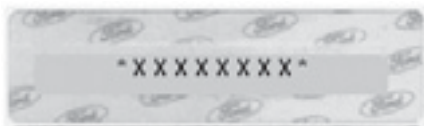

E165509

El número de identificación del vehículo se encuentra en las siguientes ubicaciones.

## Ubicaciones del número de identificación del vehículo

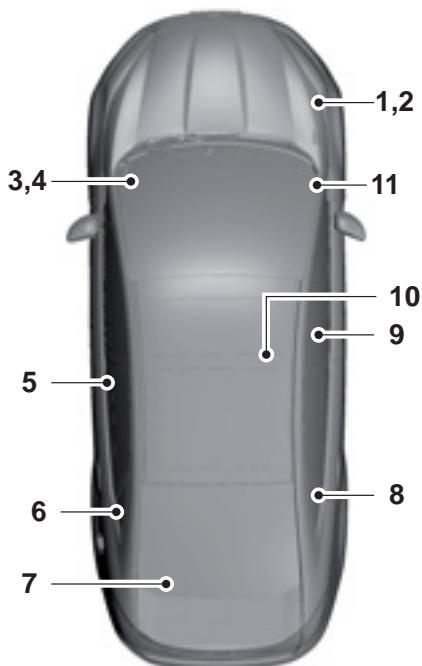

E207944

- 1 El número de identificación principal del vehículo está grabado en el montaje derecho de la suspensión delantera.
- 2 En el montaje derecho de la suspensión se encuentra una etiqueta con el número de identificación del vehículo.
- 3 El número de identificación del vehículo se encuentra en el lado izquierdo del tablero de instrumentos.

# Capacidades y especificaciones

- 4 - 9 El número de identificación del vehículo se encuentra grabado en el parabrisas, en las ventanillas de las puertas y en la luneta.
- 10 Debajo del asiento del acompañante, debajo de la alfombra, se encuentra una etiqueta con el número de identificación del vehículo.
- 11 En el pilar A derecho, se encuentra una etiqueta con el número de identificación del vehículo.

**Nota:** En las etiquetas y en los cristales solo se muestran los últimos ocho caracteres del número de identificación del vehículo.

## ETIQUETA DE IDENTIFICACIÓN DEL VEHÍCULO

<b>MFD. BY FORD MOTOR CO.</b>			
DATE: XX/XX	GVWR: XXXXXLb/ XXXXXKg		
FRONT GAWR: XXXXL	WITH XXXXXKg	REAR GAWR: XXXXLb	WITH XXXXXLb
XXXXXX	TIRES: XXXX/XXXXXX	XXXXXX	TIRES: XXXX/XXXXXX
XXXXXX	RIMS: XXXX	XXXXXX	RIMS: XXXX
AT XXX kPa/XX PSI COLD	AT XXX kPa/XX PSI COLD		
THIS VEHICLE CONFORMS TO ALL APPLICABLE FEDERAL MOTOR VEHICLE SAFETY STANDARDS IN EFFECT ON THE DATE OF MANUFACTURE SHOWN ABOVE.			
VIN: XXXXXXXXXXXXXXXXXX	XXXXX	XXXXX	
TYPE: XXX			
			
EXT PNT: XX	RC: XX	DSO:	
WB <sup>1</sup> INT TR <sup>1</sup> TP/PS <sup>1</sup> R <sup>1</sup> AXLE <sup>1</sup> TR SPR <sup>1</sup> XXXXX	X XX	X XX	XXX
XXX	XX	X XX	XXX
XXXXXXXXXXXX XXX XXXX-XXXXXX-XX			

E142478

La etiqueta de identificación del vehículo se encuentra en el pilar de la bisagra de la puerta, en el pilar de la cerradura de la puerta o el borde cerca de la cerradura de la puerta, al lado del asiento del conductor.

## NÚMERO DEL MOTOR - 2.0L ECOBOOST™



E209922

El número del motor se encuentra en el costado posterior del bloque de cilindros, cerca de la caja de cambios.

# Capacidades y especificaciones

## NÚMERO DEL MOTOR - 2.5L

El número del motor se encuentra en el costado posterior del bloque de cilindros, cerca de la caja de cambios.



E209923

## ESPECIFICACIONES TÉCNICAS

### Líquidos del vehículo

Ítem	Líquido	Especificación	Funcionamiento
Aceite de motor 2.0L	Aceite de motor completamente sintético SAE 5W-30	WSS-M2C913-D	Compruebe el nivel y llene en caso de ser necesario. Vacíe cuando el motor está caliente y agregue aceite nuevo hasta la línea MAX en la varilla indicadora del nivel de aceite.
Aceite de motor 2.5L			
Líquido de transmisión automática	MERCON LV ATF	MERCON LV ATF	Generalmente no necesita agregar o cambiar un líquido.

## Capacidades y especificaciones

Ítem	Líquido	Especificación	Funcionamiento
Líquido de frenos	Super DOT 4 LV	WSS-M6C65-A2	Compruebe el nivel y llene en caso de ser necesario. Reemplace el líquido de frenos cada dos años.
Refrigerante de motor 2.0L	Anticongelante /refrigerante naranja	WSS-M97B44-D	Revise el nivel del depósito cuando el motor esté frío, agregue según sea necesario. Agregue líquido anticongelante, mitad líquido anticongelante y mitad agua.
Refrigerante de motor 2.5L			

### Capacidades

Variante	Ítem	Capacidad
Todas	Sistema de frenos	Entre MIN y MAX en el depósito
Motor 2.0L	Sistema de enfriamiento	9.2L
Motor 2.5L	Sistema de enfriamiento	8.7L
Motor 2.0L	Tanque de combustible	62.45L
Motor 2.5L	Tanque de combustible	62.43L
Transmisión automática	Transmisión	8.5L
Motor 2.0L	Aceite del motor	5.4L
Motor 2.5L	Aceite del motor	5.4L
Todos	Líquido lavaparabrisas	Llenar hasta MAX

### Especificación de motor 2.0L

Ítem	Especificación
Posición del motor	Delantero / Transversal
Tipo de motor	Carrera de 4 pistones
Cantidad y disposición de los cilindros	4 en línea

## Capacidades y especificaciones

Ítem	Especificación
Válvulas	4 por cilindro
Distribución	Botadores mecánicos de acción directa
Diámetro interior del cilindro	87,5 mm
Carrera del pistón	83,1 mm
Relación de compresión	10,8:1
Cilindrada	1999 cm <sup>3</sup>
Potencia del motor	240 CV (179 KW) a 5000 rpm
Torque máximo	366 Nm @ 3000 rpm
Tipo de combustible	Nafta sin plomo de 95 octanos (95 RON) sin manganeso
RPM máximas del motor	5000
RPM del motor en marcha lenta	750
Sistema de combustible	Inyección de combustible directa
Orden de encendido	1-3-4-2
Sistema de encendido	Electrónico digital
Tipo de inducción de aire	Motor con turbocompresor
Holgura de las válvulas	Admisión: 0,25 mm ± 0,06 mm
	Escape: 0,36 mm ± 0,06 mm
Distancia entre electrodos de bujía	0,75 mm ± 0,05 mm
Contenido de CO en los gases de escape con el motor al ralentí	< 0,5%

### Especificación de motor 2.5L

Ítem	Especificación
Posición del motor	Delantero / Transversal
Tipo de motor	Carrera de 4 pistones
Cantidad y disposición de los cilindros	4 en línea
Válvulas	4 por cilindro

## Capacidades y especificaciones

Ítem	Especificación
Distribución	Botadores mecánicos de acción directa
Diámetro interior del cilindro	88,9 mm
Carrera del pistón	100,1 mm
Relación de compresión	9,7:1
Cilindrada	2485 cm <sup>3</sup>
Potencia del motor	170 CV (130 KW) a 6000 rpm
Torque máximo	237 Nm/4500 rpm
Tipo de combustible	Nafta sin plomo de 95 octanos (95 RON) sin manganeso
RPM máximas del motor	6000
RPM del motor en marcha lenta	775
Sistema de combustible	Inyección secuencial de combustible
Orden de encendido	1-3-4-2
Sistema de encendido	Electrónico digital
Tipo de admisión de aire	Motor aspirado naturalmente
Holgura de las válvulas	Admisión: 0,25 mm ± 0,03 mm
	Escape: 0,30 mm ± 0,03 mm
Distancia entre electrodos de bujía	1,3 mm ± 0,05 mm
Contenido de CO en los gases de escape con el motor al ralentí	< 0,5%

### Especificaciones de las transmisión en vehículos con motor 2.0L

Marcha	Relación
Primera.	4,584:1
Segunda.	2,964:1
Tercera.	1,912:1
Cuarta.	1,446:1



## Capacidades y especificaciones

Marcha	Relación
Quinta.	1,000:1
Sexta.	0,746:1
Marcha atrás.	2,940:1
Relación final.	3,21:1

### Especificaciones de las transmisión en vehículos con motor 2.5L

Marcha	Relación
Primera.	4,584:1
Segunda.	2,964:1
Tercera.	1,912:1
Cuarta.	1,446:1
Quinta.	1,000:1
Sexta.	0,746:1
Marcha atrás.	2,940:1
Relación final.	3,07:1

### Peso del vehículo

#### PELIGRO



Observe que las especificaciones del peso y el peso bruto del vehículo no superen el total. No observar estos valores puede afectar la capacidad de conducción del vehículo, con el riesgo de accidentes y daños al vehículo.

**Nota:** El peso del vehículo en orden de marcha se refiere al vehículo (básico) listo para conducir, es decir, el lubricante de líquido refrigerante, tanque de combustible con una capacidad del 90 %, herramientas y neumático de auxilio.

**Nota:** La capacidad de carga es el peso bruto total menos el peso en orden de marcha. Los equipos opcionales o instalados posteriormente reducen la capacidad de carga.

# Capacidades y especificaciones

Peso del vehículo		
Peso (kg)	2.0L FWD	2.5L FWD
En orden de marcha	1674 - 1760	1656 - 1725
Capacidad de carga	412 - 326	403 - 334
Peso bruto total (PBT)	2086	2059

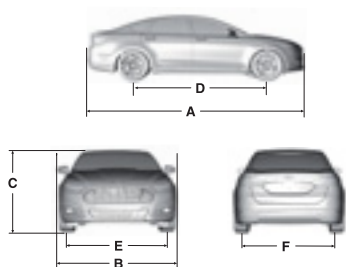

E159601

## Dimensiones del vehículo

Descripción de las dimensiones	Dimensiones en mm Vehículos FWD
<b>A.</b> Largo máximo	4844
<b>B.</b> Ancho total sin incluir los espejos retrovisores	1852
<b>C.</b> Alto total	1484
<b>D.</b> Distancia entre ejes	2850
<b>E.</b> Trocha delantera	1592
<b>F.</b> Trocha trasera	1585

# Capacidades y especificaciones

## Especificaciones de alineación

<b>Ruedas delanteras – Convergencia/divergencia total</b>		
<b>Valores en</b>	<b>Nominal</b>	<b>Margen de tolerancia</b>
Grados decimales	0,16°	-0,04° a -0,36°
Grados y minutos	0° 10'	0° 2' a 0° 22'
Milímetros (mm)	0,53	-0,13 a 1,19

<b>Valores de alineación delantera</b>		
<b>Ruedas delanteras - Avance</b>		
<b>Valores en</b>	<b>Nominal</b>	<b>Margen de tolerancia</b>
Grados decimales	5,8°	5,20° a 6,40°
Grados y minutos	5° 48'	5° 12' a 6° 24'

<b>Ruedas delanteras - Comba</b>		
<b>Valores en</b>	<b>Nominal</b>	<b>Margen de tolerancia</b>
Grados decimales	-0,77°	-1,27° a -0,27°
Grados y minutos	0° -46'	-1° 16' a -0° 16'

<b>Valores de alineación trasera - FWD</b>		
<b>Ruedas traseras - Comba</b>		
<b>Valores en</b>	<b>Nominal</b>	<b>Margen de tolerancia</b>
Grados decimales	-0,40°	-1,90° a -0,90°
Grados y minutos	-1° -24'	-1° 54' a -0° 54'

## Capacidades y especificaciones

---

<b>Ruedas traseras – Convergencia / divergencia total</b>		
<b>Valores en</b>	<b>Nominal</b>	<b>Margen de tolerancia</b>
Grados decimales	0,18°	-0,02° a 0,38°
Grados y minutos	-0° 11'	-0°-1' to-0° -23'
Milímetros (mm)	0,60	-0,07 a 1,27



# Índice alfabético

<b>A</b>	
A/C	
Véase: Climatizador.....	113
ABS	
Véase: Frenos.....	150
Accesorios	
Véase: Recomendación de las piezas de repuesto.....	8
Acerca de este manual.....	5
Airbags de cortina laterales.....	43
Airbags del conductor y del acompañante.....	38
Ajustes apropiados para la posición del conductor y del acompañante.....	38
Niños y airbags.....	39
Airbags inferiores del conductor y del pasajero.....	43
Airbags laterales.....	42
Aire acondicionado	
Véase: Climatizador.....	113
Ajuste de la altura de los cinturones de seguridad.....	33
Ajuste del volante.....	72
Alarma	
Véase: Alarma antirrobo.....	71
Alarma antirrobo.....	71
Activación de la alarma.....	71
Desactivación de la alarma.....	71
Alerta al conductor.....	172
PRINCIPIO DE FUNCIONAMIENTO.....	172
UTILIZACIÓN DE ALERTA PARA EL CONDUCTOR.....	172
Alineación de los faros.....	215
Ajuste horizontal.....	216
Ajuste vertical.....	215
Almacenamiento del vehículo.....	227
Batería.....	228
Carrocería.....	227
Frenos.....	228
Información general.....	227
Motor.....	228
Neumáticos.....	228
Otras precauciones.....	228
Retiro del vehículo.....	228
Sistema de combustible.....	228
Sistema de refrigeración.....	228
Apertura sin llave.....	64
TECLADO DE ACCESO SIN LLAVE	
SECURICODE™.....	64
Apertura y cierre del capó.....	202
Apertura del capó.....	202
Cierre del capó.....	203
Apertura y cierre globales.....	84
Apertura de las ventanillas.....	84
Cierre de las ventanillas.....	84
Apoyabrazos del asiento trasero.....	131
Apoyacabezas.....	122
Ajuste del apoyacabeza.....	123
Inclinación de los apoyacabezas delanteros.....	123
Arandelas	
Véase: Limpiaparabrisas y lavaparabrisas.....	74
Arranque con cables de emergencia.....	185
Arranque con cables de emergencia.....	186
Conexión de los cables de emergencia.....	185
Preparación del vehículo.....	185
Retiro de los cables de emergencia.....	186
Arranque de un motor Nafta.....	136
Información importante de ventilación.....	137
Motor frío o caliente.....	136
Protección contra gases de escape.....	137
Arranque remoto.....	120
Configuraciones automáticas.....	120
Arranque sin llave.....	135
Modos de encendido.....	136
Arranque y parada del motor.....	135
Información general.....	135
Asientos.....	122
Asientos calefaccionados.....	129
Asientos con control de aire acondicionado y calefacción.....	130
Asientos refrigerados.....	130
Asientos de ajuste eléctrico.....	124
Asiento eléctrico de 10 posiciones.....	126
Asiento eléctrico de 6 posiciones.....	125
Lumbar eléctrica.....	126
Asientos de ajuste manual.....	124
Asientos traseros.....	128

# Índice alfabético

Asistencia de arranque en pendientes.....	154
Activación y desactivación del sistema.....	154
Uso del sistema de arranque asistido en pendientes.....	154
Ayuda de estacionamiento.....	159
Ayudas a la conducción.....	172

## B

Bajo el capó - Vista de conjunto - 2.0L EcoBoost™.....	204
Bajo el capó - Vista de conjunto - 2.5L.....	205
Bajo nivel de combustible.....	139
Recarga con un recipiente de combustible portátil.....	139
Bloqueo y desbloqueo.....	60
Activación del acceso inteligente.....	61
Baúl.....	64
Control remoto.....	60
Desbloqueo inteligente para llaves retráctiles remotas.....	62
Desbloqueo inteligente para llaves pasivas.....	62
Economizador de batería.....	64
Función de bloqueo automático de los seguros.....	63
Ingreso iluminado.....	63
Rebloqueo automático de los seguros.....	63
Salida iluminada.....	64
Seguros eléctricos de las puertas.....	60
Borrado de toda la información de MyKey.....	55

## C

Caja de cambios automática.....	146
Aprendizaje adaptable de Transmisión automática.....	149
Compresión de las posiciones de la transmisión automática.....	146
Control de velocidad de interbloqueo de freno-marcha.....	148
Si su vehículo queda atascado en barro.....	149
Transmisión SelectShift Automatic™.....	147
Caja de cambios.....	146
Caja de cambios Véase: Caja de cambios.....	146
Calefacción Véase: Climatizador.....	113
Calidad del combustible.....	139
Cámara retrovisora.....	166
Uso del sistema de cámara de estacionamiento trasera.....	166
Cámara retrovisora Véase: Cámara retrovisora.....	166
Cambio de fusibles.....	201
Fusibles.....	201
Cambio de la batería de 12 V.....	212
Cambio de lámparas.....	219
Faro.....	219
Luces LED.....	220
Luz de marcha atrás.....	220
Reemplazo de la lámpara de la patente.....	221
Cambio de las escobillas de los limpiaparabrisas.....	214
Cambio del filtro de aire del motor.....	223
Motor 2.5L.....	223
Motores EcoBoost.....	223

# Índice alfabético

Cambio de una rueda.....	239	Comprobación del líquido refrigerante de motor.....	208
Almacenamiento del neumático desinflado (tipo 1).....	245	Climas extremos.....	210
Almacenamiento del neumático desinflado (tipo 2).....	246	Lo que debe saber sobre el modo de refrigeración a prueba de fallos.....	210
Información sobre ruedas de auxilio y llantas diferentes.....	240	Refrigerante de motor reciclado.....	209
Procedimiento de cambio de neumáticos.....	241	Reposición de líquido refrigerante del motor.....	208
Tipo 1.....	241	Verificación del líquido refrigerante del motor.....	208
Tipo 2.....	243	Conducción económica.....	181
Capacidades y especificaciones.....	248	Conducción por agua.....	182
Especificaciones técnicas.....	250	Consejos para conducir con frenos antibloqueo.....	151
Carga de combustible.....	140	Consola central.....	134
Sistema de combustible sin tapón Easy Fuel™.....	141	Consola del techo.....	134
Centro de mensajes		Consumo de combustible.....	142
Véase: Pantallas informativas.....	94	Cálculo del consumo de combustible.....	143
Cinturones de seguridad.....	28	Llenado del tanque.....	143
Funcionamiento.....	28	Control de estabilidad.....	157
Climatización automática.....	113	Funcionamiento.....	157
Climatizador.....	113	Control de iluminación de faros automáticos.....	80
Colocación de los asientos infantiles.....	25	Activación del sistema.....	81
Combustible y carga de combustible.....	138	Anulación manual del sistema.....	81
Compartimentos guardabultos.....	134	Control de la iluminación.....	77
Comprobación del aceite de la caja de cambios automática.....	211	Destello manual de los faros.....	78
Comprobación del aceite de motor.....	206	Luces altas.....	77
Consumo de aceite.....	207	Control de pantalla informativa.....	73
Filtro de aceite.....	207	Funciones del control de la pantalla de información.....	73
Rellenado.....	206	Control de tracción.....	156
Revisión del nivel de aceite.....	206	Funcionamiento.....	156
Comprobación de las escobillas del limpiaparabrisas.....	214	Control de velocidad	
Comprobación del estado del sistema MyKey.....	57	Véase: Control de velocidad crucero.....	170
Comprobación del fluido de la dirección asistida.....	212	Control de velocidad crucero.....	73
Comprobación del fluido del lavaparabrisas.....	212	Funcionamiento.....	170
Comprobación del líquido de frenos y embrague.....	212	Tipo 1.....	73
Comprobación del líquido refrigerante		Control de velocidad crucero	
Véase: Comprobación del líquido refrigerante de motor.....	208	Véase: Uso del control de velocidad.....	170
		Control por voz.....	73
		Corte de combustible.....	184
		Creación de MyKey.....	54
		Programación/Modificación de la configuración adaptable.....	55



# Índice alfabético

Cuadro de instrumentos.....	88
Medidor de combustible.....	89
Medidor de la temperatura del líquido refrigerante del motor.....	89
Pantalla de información izquierda.....	88
Tipo 1.....	88
Cubrealfombras del piso.....	182
Cuidado de los neumáticos.....	230
Inflado de los neumáticos.....	230
Cuidados del vehículo.....	224
<b>D</b>	
Desbloqueo del baúl desde el interior.....	67
Desempañador de parabrisas, luneta y espejos retrovisores.....	119
Espejo exterior térmico.....	120
Luneta térmica.....	119
Desmontaje de un faro delantero.....	217
Detección de derrapes.....	187
Detección de problemas de MyKey.....	58
Detención.....	181
Dirección.....	177
Dirección asistida eléctrica.....	177
DRL	
Véase: Iluminación diurna.....	80
<b>E</b>	
Emergencias en el camino.....	184
Encendido automático de faros.....	78
Ópticas delanteras activadas por el limpiaparabrisas.....	78
Encerado.....	224
EPB	
Véase: Freno de estacionamiento eléctrico.....	151
Equipo de comunicaciones móvil.....	8
Especificaciones técnicas	
Véase: Capacidades y especificaciones.....	248
Espejo retrovisor interior.....	85
Espejo de atenuación automática.....	86
Espejos	
Véase: Desempañador de parabrisas, luneta y espejos retrovisores.....	119
Espejos retrovisores exteriores.....	84
Espejos con indicadores de señal.....	85
Espejos plegables eléctricos.....	85
Espejos retrovisores exteriores eléctricos.....	84
Espejos retrovisores exteriores plegables.....	84
Espejos retrovisores exteriores térmicos.....	85
Función de atenuación automática.....	85
Memoria de los espejos.....	85
Monitor de punto ciego.....	85
Véase: Ventanillas y espejos retrovisores.....	84
Etiqueta de identificación del vehículo.....	249
<b>F</b>	
Faros antiniebla delanteros.....	81
Faros antiniebla delanteros	
Véase: Faros antiniebla delanteros.....	81
Filtro de polen.....	120
Freno de estacionamiento eléctrico.....	151
Activación del freno de mano eléctrico.....	151
Batería sin carga.....	153
Estacionamiento en una pendiente (vehículos con transmisión manual).....	151
Liberación del freno de mano eléctrico.....	152
Frenos.....	150
Información general.....	150
Función de memoria.....	126
Almacenamiento de una posición preconfigurada.....	127
Función de ingreso y salida fáciles.....	128
Vinculación de una posición de preconfiguración al comando a distancia o al llavero de acceso inteligente.....	127
Fusibles y relés.....	188
<b>G</b>	
Glosario de símbolos.....	5

# Índice alfabético

Grabación de datos de eventos		
Véase: Grabación de datos.....	7	
Grabación de datos.....	7	
Guía rápida.....	10	
Descripción general de la parte frontal		
externa.....	10	
Descripción general de la parte trasera		
externa.....	13	
Descripción general del interior del		
vehículo.....	12	
Descripción general del tablero de		
instrumentos.....	11	
<b>H</b>		
Historial de manejo del ABS		
Véase: Consejos para conducir con frenos		
antibloqueo.....	151	
<b>I</b>		
Iluminación diurna.....	80	
Iluminación.....	77	
Información general.....	77	
Indicadores y luces de advertencia.....	90	
Abrochar el cinturón de seguridad.....	91	
Aceite del motor.....	91	
Airbag delantero.....	91	
Asistencia para mantenerse en el		
carril.....	91	
Batería.....	90	
Capó abierto.....	91	
Control de crucero.....	90	
Control de estabilidad.....	92	
Control de la estabilidad apagado.....	93	
Falla del tren motriz.....	92	
Faros antiniebla delanteros.....	91	
Freno de mano electrónico.....	91	
Indicador de advertencia de presión de		
neumáticos baja.....	92	
Luces de estacionamiento.....	92	
Luces direccionales.....	90	
Luz alta.....	91	
Monitor de punto ciego.....	90	
Nivel bajo de combustible.....	91	
Puerta mal cerrada.....	91	
Revisión pronta del motor.....	92	
Sistema de frenos.....	90	
Sistema de frenos antibloqueo.....	90	
Tapa del baúl abierta.....	93	
Temperatura del refrigerante de		
motor.....	91	
Información general del control de la		
climatización interior.....	117	
Calefacción rápida del interior.....	118	
Configuración recomendada de la		
calefacción.....	118	
Configuración recomendada del		
enfriamiento.....	119	
Consejos generales.....	117	
Desempeñado de las ventanas laterales		
en climas fríos.....	119	
Enfriamiento rápido del interior.....	118	
Información general sobre		
radiofrecuencias.....	46	
Acceso inteligente.....	46	
Inmovilizador del motor		
Véase: Sistema pasivo antirrobo.....	69	

# Índice alfabético

Instalación de los asientos de niños.....	15
Asientos auxiliares.....	16
Asientos para niños en función de su edad.....	15
Uso de cinturones de seguridad de dos y tres puntos.....	17
Uso de correas de sujeción.....	24
Uso del sistema de anclaje inferior y correa de anclaje superior para niños (sistema de anclaje LATCH).....	22
Intermitentes.....	82
Interruptor de encendido.....	135
Interruptor de encendido Véase: Interruptor de encendido.....	135
Introducción.....	5

## L

Lavado Véase: Limpieza del exterior del vehículo.....	224
Lavaparabrisas.....	76
Limpiaparabrisas automáticos.....	74
Limpiaparabrisas.....	74
Barrido intermitente.....	74
Limpiadores dependientes de la velocidad.....	74
Limpiaparabrisas y lavaparabrisas.....	74
Limpieza de las llantas de aleación.....	226
Limpieza de las ventanillas y escobillas.....	226
Limpieza del exterior del vehículo.....	224
Limpieza de la luneta trasera.....	224
Limpieza del marco cromado.....	224
Limpieza de los faros.....	224
Preservación de la pintura de la carrocería.....	224
Limpieza del motor.....	225
Llantas y neumáticos.....	230
Especificaciones técnicas.....	246
Llaves y mandos a distancia.....	46
Luces con retardo de seguridad.....	79
Luces intermitentes de emergencia.....	184
Luces interiores.....	82
Luz interior delantera.....	82
Luz interior trasera.....	83
Luz ambiente.....	83

Luz de aviso del cinturón de seguridad y señal acústica.....	34
Condiciones de funcionamiento.....	34

## M

Mando a distancia.....	46
Arranque a distancia.....	50
Cambio de la pila.....	48
Llave de acceso inteligente.....	47
Localizador del vehículo.....	50
Transmisores integrados a la llave.....	46
Uso de la hoja de la llave.....	47
Mando del sistema de audio.....	72
Buscar, Siguiente o Anterior.....	72
MULTIMEDIA.....	72
Mantenimiento de cinturones de seguridad y dispositivo de retención para niños.....	36
Mantenimiento.....	202
Información general.....	202

# Índice alfabético

Mensajes de información.....	100	Número del motor - 2.0L	
AdvanceTrac®.....	101	EcoBoost™.....	249
Airbag.....	101	Número del motor - 2.5L.....	250
Alarma.....	101		
Alerta para el conductor.....	104	<b>P</b>	
Apagado automático del motor.....	102	Pantallas informativas.....	94
Arranque a distancia.....	109	Información general.....	94
Asientos.....	110	Parasoles.....	86
Asistencia de arranque en		Espejo del parasol.....	86
pendientes.....	104	PATS	
Asistencia de estacionamiento.....	108	Véase: Sistema pasivo antirrobo.....	69
Batería y sistema de carga.....	102	Pequeñas reparaciones de la	
Combustible.....	104	pintura.....	226
Control de tracción.....	111	Precauciones con bajas	
Dirección asistida.....	109	temperaturas.....	181
Estacionamiento activo.....	101	Precauciones de seguridad.....	138
Freno de mano.....	108	Puntos de remolque.....	179
Llaves y acceso inteligente.....	104		
Mantenimiento.....	106	<b>R</b>	
MyKey.....	107	Recomendación de las piezas de	
Puertas y seguros.....	103	repuesto.....	8
Sistema de arranque.....	110	Garantía de las piezas de repuesto.....	8
Sistema de información de punto ciego y		Mantenimiento programado y arreglos	
alerta de tráfico cruzado.....	103	mecánicos.....	8
Sistema de mantenimiento de carril.....	105	Recomendaciones para la	
Sistema de monitoreo de presión de las		conducción.....	181
llantas.....	110	Reemplazo de una llave extraviada o un	
Transmisión.....	111	mando a distancia.....	52
Modo correcto de sentarse.....	122	Reinicialización del testigo del cambio	
Modo de abrocharse los cinturones de		de aceite.....	207
seguridad.....	29	Remolque con grúa	
Cinturón de seguridad inflable trasero.....	32	Véase: Transporte del vehículo.....	179
Conjunto de extensión de cinturón de		Remolque del vehículo sobre las cuatro	
seguridad.....	33	ruedas.....	180
Modos para abrochar el cinturón de		Remolque de emergencia.....	180
seguridad.....	30	Remolque.....	179
Uso de los cinturones de seguridad durante		Reóstato de iluminación del cuadro de	
el embarazo.....	30	instrumentos.....	79
MyKey.....	53	Vehículos con faros antiniebla	
Funcionamiento.....	53	delanteros.....	79
		Vehículos sin faros antiniebla	
<b>N</b>		delanteros.....	79
Neumáticos		Revisión del aceite	
Véase: Llantas y neumáticos.....	230	Véase: Comprobación del aceite de	
Número de identificación del		motor.....	206
vehículo.....	248		

# Índice alfabético

Rodaje	
Véase: Detención.....	181
<b>S</b>	
Seguridad infantil.....	15
Seguridad.....	69
Seguros eléctricos de las puertas	
Véase: Bloqueo y desbloqueo.....	60
Seguros para niños.....	26
Lado derecho.....	27
Lado izquierdo.....	27
Sensores de colisión y testigo del	
airbag.....	44
Señal de aviso del cinturón de	
seguridad.....	34
Recordatorio de cinturón de	
seguridad™.....	34
Señales acústicas de aviso e	
indicadores.....	93
Señal de aviso de freno de mano	
activado.....	93
Señal de aviso de llave en encendido.....	93
Señal de aviso de ópticas delanteras	
encendidas.....	93
Señal de aviso sin llave.....	93
Sistema de alerta postcolisión.....	187
Sistema de ayuda para estacionamiento.....	159
Sistema de sensores delanteros.....	160
Sistema de sensores traseros.....	160
Sistema de control de emisiones.....	143
Diagnóstico a bordo (EOBD).....	144
Sistema de control de la presión de los	
neumáticos.....	235
Cambio de neumáticos en vehículos con	
sistema de monitoreo de presión de los	
neumáticos.....	236
Comprensión del sistema de monitoreo de	
presión de los neumáticos.....	236
Sistema de detección del	
acompañante.....	39
Sistema de estacionamiento por	
ultrasonido.....	162
Conducción automática hacia el espacio	
de estacionamiento.....	163
Desactivación de la función de asistencia	
de estacionamiento activa.....	164
Diagnóstico de fallas del sistema.....	165
Uso de la asistencia de estacionamiento	
activa.....	163
Sistema de lavado de autos	
Véase: Limpieza del exterior del	
vehículo.....	224
Sistema de mantenimiento de	
carril.....	173
Activación y desactivación del	
sistema.....	174
Sistema de seguridad pasivo.....	37
Funcionamiento.....	37
Sistema pasivo antirrobo.....	69
SecuriLock®.....	69
Sistemas de bloqueo de puertas.....	60
<b>T</b>	
Tabla de especificaciones de las	
lámparas.....	221
Tabla de especificaciones de los	
fusibles.....	188
Fusilera.....	188
Panel de fusibles del habitáculo.....	194
Techo corredizo.....	86
Apertura y cierre del techo corredizo.....	87
Función de rebote.....	87
Ventilación con el techo corredizo.....	87
Techo corredizo	
Véase: Techo corredizo.....	86
Tomacorrientes auxiliares.....	132
Tomacorriente CC de 12 volts.....	132
Tomacorriente de CA de 110 volts.....	132
Ubicaciones.....	132
Traba del capó	
Véase: Apertura y cierre del capó.....	202
Véase: Apertura y cierre del capó.....	202
Transporte de carga.....	179
Transporte del vehículo.....	179
Tuercas de las ruedas	
Véase: Cambio de una rueda.....	239

# Índice alfabético

---

Tuercas de seguridad  
Véase: Cambio de una rueda.....239

## U

Uso del control de estabilidad.....158  
  AdvanceTrac®.....158  
Uso del control de tracción.....156  
  Desactivación del sistema mediante los  
  controles de la pantalla de  
  información.....156  
  Desactivación del sistema mediante un  
  interruptor.....156  
  Mensajes y luces del indicador del  
  sistema.....156  
Uso del control de velocidad.....170  
  Activación del control de cruceo.....170  
  Desactivación del control de  
  velocidad.....171  
Uso de MyKey con sistemas de arranque  
remotos.....58

## V

Varilla indicadora de nivel de aceite -  
  2.0L EcoBoost™/2.5L.....206  
Ventanillas y espejos retrovisores.....84  
Ventilación  
  Véase: Climatizador.....113  
VIN  
  Véase: Número de identificación del  
  vehículo.....248  
Volante.....72







