



MACLAREN

From 6 Months Buggies

Triumph™
Volo™
Globetrotter™

OWNERS MANUAL

MODE D'EMPLOI

MANUAL DEL USUARIO

BEDIENUNGSANLEITUNG

MANUALE DI ISTRUZIONI

HANDLEIDING

BRUKSANVISNING

BRUGSANVISNING

INSTRUKCJA OBSŁUGI

РУКОВОДСТВО ПОЛЬЗОВАТЕЛЯ

ΟΔΗΓΙΕΣ ΧΡΗΣΗΣ

KULLANIM TALÍMATI

INSTRUÇÕES DE USO

PETUNJUK PENGGUNAAN

تعليمات الاستخدام

使用户说明书

取扱説明書

사용설명서

使用户説明書

IMPORTANT SAFETY REMINDER: PLEASE READ

If you have read and fully understood the instructions provided in the Owner's Manual and accompanying safety warnings you should now remove the red safety strap on your Buggy.

If you have not fully understood any aspect of the Owner's Manual and accompanying safety warnings, which have to be adhered to, you must not use this Buggy until you have sought clarification on any issues by either:

1. Contacting your local Maclaren customer services on the appropriate number on the back of this owners manual;
2. Emailing a Maclaren representative at **info@maclarenbaby.com**;
3. Logging on to **maclarenbaby.com** in order to download the most up-to-date Owner's Manual;
4. Viewing the online operation and safety video for your buggy (if available);
5. Visit a Maclaren Showroom or authorised retailer for a demonstration on the safe use of your buggy. You can contact Maclaren Customer Services in order to arrange such a demonstration.

IMPORTANT: Please ensure that this Owner's Manual is kept for future reference and is passed on to anyone who is not familiar with this product before they use this Buggy. Failure to do so may affect your Child's safety. Do not place your Child's safety at risk by not following the Owner's Manual and accompanying safety warnings.

IMPORTANT: IF YOU ARE UNABLE TO UNDERSTAND OR USE THIS BUGGY IN ACCORDANCE WITH THE SAFETY OPERATION INSTRUCTIONS IN THE OWNER'S MANUAL PLEASE REFRAIN FROM USING THIS BUGGY AND RETURN THE PRODUCT TO STORE.

RAPPEL DE SECURITE IMPORTANT : VEUILLEZ LIRE CE QUI SUIT

Si vous avez lu et parfaitement compris les instructions fournies dans le manuel de l'utilisateur et les avertissements de sécurité correspondants, vous pouvez retirer le bandeau de sécurité rouge de votre Buggy.

Si vous n'avez pas compris un détail quelconque du manuel de l'utilisateur et des avertissements correspondants, auxquels il est nécessaire de se conformer, vous ne devez pas utiliser ce Buggy avant d'avoir obtenu des éclaircissements en :

1. Contacter votre service client Maclaren au numéro correspondant indiqué au dos de ce manuel de l'utilisateur;
2. Envoyant un e-mail à un représentant Maclaren sur **info@maclarenbaby.com**;
3. Connexion à **maclarenbaby.com** pour télécharger Mode d'emploi les plus up-to-date de l';
4. Visionnant en ligne la vidéo expliquant l'utilisation et les procédures de sécurité de votre Buggy (si cet article est inclus);
5. Vous rendant dans une boutique Maclaren ou chez un revendeur agréé pour une démonstration de l'utilisation sans danger de votre Buggy. Vous pouvez joindre le service client Maclaren afin d'organiser une démonstration.

IMPORTANT: Veuillez conserver ce manuel de l'utilisateur afin de pouvoir vous y référer à l'avenir et confiez-le à toute personne n'étant pas familiarisée avec ce produit avant qu'elle n'utilise ce Buggy. Ne mettez pas votre enfant en danger en négligeant le manuel de l'utilisateur et les avertissements correspondants.

IMPORTANT: SI VOUS N'ARRIVEZ PAS A COMPRENDRE LES INSTRUCTIONS DE SECURITE DU MANUEL DE L'UTILISATEUR OU A UTILISER CETTE POUSSETTE EN VOUS Y CONFORMANT VEUILLEZ NE PAS UTILISER CETTE POUSSETTE ET RAMENEZ-LA AU MAGASIN.

RECORDATORIO IMPORTANTE DE SEGURIDAD: LÉALO DETENIDAMENTE

Si ha leído y comprendido completamente las instrucciones del Manual del propietario y los avisos de seguridad adjuntos, ya puede retirar el precinto rojo de seguridad de la silla de paseo.

Si no ha comprendido totalmente los aspectos del Manual del propietario y de los avisos de seguridad adjuntos, los cuales deben cumplirse, no debería utilizar esta silla de paseo hasta que obtenga aclaraciones sobre cualquier aspecto a través de:

1. Contacte con el servicio local de atención al cliente de Maclaren en el número adecuado que aparece en el reverso de este manual del usuario;
2. Enviar un correo electrónico a un representante de Maclaren en **info@maclarenbaby.com**;
3. Inicio de sesión en **maclarenbaby.com** para descargar el manual del propietario de la información más al día de;
4. Visualizar el vídeo en línea sobre la seguridad y funcionamiento de su silla de paseo (si se suministra);
5. Visitar una sala de exposición de Maclaren o un distribuidor autorizado para una demostración de cómo utilizar su silla de paseo de forma segura. Puede contactar con los Servicios de atención al cliente de Maclaren para concertar una demostración.

IMPORTANTE: Asegúrese de que conserva el Manual del propietario para futuras consultas, y que lo cede a cualquier persona que no esté familiarizada con el producto, antes de que use esta silla de paseo. El incumplimiento de estos requisitos puede afectar a la seguridad del bebé. Al incumplir las instrucciones del Manual del propietario y de los avisos de seguridad adjuntos, compromete la seguridad de su bebé.

IMPORTANTE: SI NO PUEDE COMPRENDER EL USO O NO PUEDE UTILIZAR ESTA SILLA DE PASEO SEGÚN LAS INSTRUCCIONES PARA UN FUNCIONAMIENTO SEGURO QUE APARECEN EN EL MANUAL DEL USUARIO, EVITE UTILIZARLA Y DEVUELVA EL PRODUCTO A LA TIENDA.

WICHTIGER SICHERHEITSHINWEIS: BITTE LESEN SIE DIESE GEBRAUCHSANWEISUNG SORGFÄLTIG DURCH.

Solange Sie die Anweisungen der Gebrauchsanweisung und der Sicherheitshinweise nicht gelesen und vollständig verstanden haben, dürfen Sie das rote Sicherheitsband an Ihrem Buggy nicht entfernen.

Wenn Sie einen Teil der Gebrauchsanweisung oder der zu beachtenden Sicherheitshinweise nicht verstanden haben, dürfen Sie den Sportwagen nicht verwenden, bis Sie die fraglichen Punkte folgendermaßen geklärt haben:

1. Sie können Ihren Maclaren Kundenservice vor Ort unter der entsprechenden Rufnummer auf der Rückseite dieser Gebrauchsanleitung kontaktieren;
2. Sie senden eine E-Mail an die Maclaren-Vertretung unter **info@maclarenbaby.com**;
3. Anmeldung an **maclarenbaby.com** um die meisten up-to-date Bedienungsanleitung herunterzuladen;
4. Sie sehen sich das Gebrauchs- und Sicherheitsvideo für Ihren Sportwagen an (falls mitgeliefert);
5. Sie besuchen eine Maclaren Niederlassung oder einen autorisierten Händler, wo Ihnen der sichere Gebrauch Ihres Buggy; vorgeführt wird. Um eine solche Vorführung zu vereinbaren, können Sie sich mit dem Maclaren-Kundenservice in Verbindung setzen.

WICHTIG: Stellen Sie bitte sicher, dass diese Gebrauchsanweisung sorgfältig aufbewahrt wird, um sie zu einem späteren Zeitpunkt wieder konsultieren zu können. Händigen Sie die Gebrauchsanweisung Personen aus, die mit diesem Produkt nicht vertraut sind, bevor diese diesen Buggy in Gebrauch nehmen. Ein Versäumnis, so zu verfahren, setzt die Sicherheit Ihres Kindes aufs Spiel. Riskieren Sie nicht die Sicherheit Ihres Kindes, indem Sie die Gebrauchsanweisung und die Sicherheitshinweise nicht beachten.

WICHTIG: FALLS SIE DIE DIE SICHERHEITSANWEISUNGEN IN DER GEBRAUCHSANLEITUNG NICHT VERSTEHEN ODER DEN BUGGY NICHT UNTER EINHALTUNG DIESER ANWEISUNGEN BENUTZEN KÖNNEN, BENUTZEN SIE DIESEN BUGGY BITTE NICHT UND BRINGEN SIE DAS PRODUKT INS GESCHÄFT ZURÜCK.

IMPORTANTE AVVISO DI SICUREZZA: SI PREGA DI LEGGERE

Se avete letto e pienamente compreso le istruzioni fornite nel Manuale di istruzioni e le relative avvertenze di sicurezza si dovrebbe allora rimuovere la cinghia rossa di sicurezza sul vostro passeggino.

Se non avete capito un qualsiasi aspetto del manuale di istruzioni e avvertenze sulla relativa sicurezza, che devono essere rispettati, non si deve utilizzare questo passeggino prima di aver chiesto chiarimenti su eventuali problemi tramite:

1. Contattare il servizio clienti locale Maclaren sul numero appropriato sul retro delle istruzioni per l'uso;
2. Inviando un email al rappresentante Maclaren all'indirizzo **info@maclarenbaby.com**;
3. Accesso a **maclarenbaby.com** per scaricare il Manuale di istruzioni più up-to-date di;
4. Visualizzando il funzionamento online e il video di sicurezza per il vostro passeggino (se in dotazione);
5. Visita uno showroom Maclaren o un rivenditore autorizzato per una dimostrazione sull'uso sicuro del vostro passeggino. Si può contattare il servizio clienti Maclaren al fine di organizzare una dimostrazione.

IMPORTANTE: Si prega di assicurarsi che questo manuale di istruzioni sia mantenuto per riferimento futuro e che si trasmetta a chi non conosce questo prodotto prima di utilizzare questo passeggino. La mancata osservanza di tali requisiti possono compromettere la sicurezza del vostro bambino. Non mettere a rischio la sicurezza del bambino per non seguire il manuale di istruzioni e le relative avvertenze sulla sicurezza.

IMPORTANTE: SE NON SI È IN GRADO DI COMPRENDERE O USARE QUESTO PASSEGGINO SECONDO LE ISTRUZIONI DI FUNZIONAMENTO IN SICUREZZA NELLE ISTRUZIONI PER L'USO, NON UTILIZZARLO E RITORNATE IL PRODOTTO IN MAGAZZINO.

BELANGRIJKE VEILIGHEIDSHERINNERING: LEES DIT DOOR

Wanneer u de instructies in de Gebruikershandleiding alsook de daarin opgenomen veiligheids waarschuwingen heeft gelezen en deze volledig begrijpt, kunt u nu het rode veiligheidskoord van uw Buggy verwijderen.

Heeft u nog niet ieder aspect van de Gebruikershandleiding en de daarin opgenomen veiligheids waarschuwingen, die nageleefd moeten worden, begrepen, dan moet u deze Buggy niet gebruiken totdat u verduidelijking van de betreffende kwesties heeft gekregen door:

1. Neem contact op met uw lokale Maclaren Klantenservice. Gebruik hiervoor het juiste telefoonnummer, zoals vermeld op de achterzijde van deze gebruikershandleiding;
2. Een e-mail te sturen naar een vertegenwoordiger van Maclaren. Dit kan op **info@maclarenbaby.com**;
3. Aanmelden bij **maclarenbaby.com** om de meest up-to-date handleiding te downloaden;
4. De online video over werking en veiligheid van uw buggy te bekijken (indien aanwezig);
5. Een Maclaren Showroom of bevoegde verkoper te bezoeken voor een demonstratie van het veilige gebruik van uw buggy. U kunt ook contact op nemen met het Maclaren Klantencentrum om zo'n demonstratie af te spreken.

BELANGRIJK: Zorg dat deze Gebruikershandleiding wordt bewaard voor toekomstige naslag en dat deze wordt verstrekt aan iedereen die niet bekend is met het product vóórdat de bewuste persoon deze Buggy zal gebruiken. Nalatigheid kan de veiligheid van uw kind nadelig beïnvloeden. Breng de veiligheid van uw kind niet in het geding door de Gebruikershandleiding en daarin opgenomen veiligheids waarschuwingen niet op te volgen.

BELANGRIJK: WANNEER U NIET IN STAAT BENT OM DEZE BUGGY TE BEGRIJPEN OF TE GEBRUIKEN IN OVEREENSTEMMING MET DE INSTRUCTIES VOOR VEILIGE BEDIENING, ZOALS OMSCHREVEN IN DEZE GEBRUIKERSHANDLEIDING, GEBRUIKT U DEZE BUGGY DAN NIET EN BRENG HEM TERUG NAAR DE WINKEL.

VIKTIGT SÄKERHETSPÅMINNELSE: LÄS DETTA

Om du har läst och till fullo förstått instruktionerna i bruksanvisningen och de medföljande säkerhetsvarningarna kan du nu ta bort den röda säkerhetsstroppen på vagnen.

Om det är någon del i bruksanvisningen och de medföljande varningarna som du inte har förstått men som måste följas, får du inte använda denna Buggy förrän du fått klarhet i alla frågor genom att antingen:

1. Kontakta din lokala Maclaren kundtjänst på lämpligt nummer på baksidan av detta säkerhetsmeddelande;
2. Skicka ett e-mail till en Maclaren-representant på info@maclarenbaby.com;
3. Logga in på maclarenbaby.com för att ladda ner den senaste aktuella bruksanvisning;
4. Se online-versionen av bruks- och säkerhetsvideon för din barnvagn (om medlevererat);
5. Besök ett Maclaren Showroom eller en auktoriserad återförsäljare för en demonstration om hur du använder din barnvagn på ett säkert sätt. Du kan kontakta Maclarens kundtjänst för att ordna en sådan demonstration.

VIKTIGT: Se till att denna bruksanvisning förvaras för framtida bruk och förs vidare till någon som inte känner till denna produkt innan de använder den här Buggy. Underlåtenhet att göra detta kan påverka ditt barns säkerhet. Placera inte ditt barns säkerhet på spel genom att inte följa bruksanvisningen och medföljande säkerhetsanvisningar.

VIKTIGT: OM DU INTE FÖRSTÅR ELLER KAN ANVÄNDA DENNA BUGGY I ENLIGHET MED SÄKERHETSINSTRUKTIONERNA I DENNA BRUKSANVISNING VÄNLIGEN AVSTÅ FRÅN ATT ANVÄNDA DEN HÄR BUGGYN OCH LÄMNA TILLBAKS PRODUKTEN TILL BUTIKEN.

VIGTIG SIKKERHEDSPÅMINDELSE: LÆS VENLIGST

Hvis du har læst og forstået den vedlagte vejledning i instruktionsbogen og de medfølgende sikkerhedsadvarsler, må du nu fjerne den røde sikkerhedsstrop på din klapvogn.

Hvis du ikke fuldt ud har forstået alle instruktionsbogens aspekter og de medfølgende sikkerhedsadvarsler, der skal overholdes, må du ikke bruge denne klapvogn, før du har fået en afklaring på disse spørgsmål ved enten at:

1. Kontakt din lokale Maclaren-kundeservice på det nummer som står på bagsiden af denne instruktionsbog;
2. Maile til en Maclaren-repræsentant på info@maclarenbaby.com;
3. Logger på maclarenbaby.com for at downloade den mest up-to-date Brugervejledning;
4. Se online betjeningen og sikkerhedsvideoen for din klapvogn (hvor denne medfølger);
5. Besøge et Maclaren-showroom eller en autoriseret forhandler og få en demonstration i sikkerhed brug af klapvognen. Du kan kontakte Maclarens kundeservice for at få arrangeret sådan en demonstration.

VIKTIGT: Du bedes sørge for, at denne instruktionsbog bliver gemt til senere brug, og at den videregives til dem, der ikke er bekendt med dette produkt, inden de bruger denne klapvogn. Hvis du undlader at gøre det, kan det påvirke dit barns sikkerhed. Bring ikke dit barns sikkerhed i fare ved ikke at følge instruktionsbogen og de medfølgende advarsler.

VIKTIGT: HVIS DU IKKE ER I STAND TIL AT FORSTÅ ELLER BRUGE DENNE KLAPVOGN I OVERENSSTEMMELSE MED SIKKERHEDSVEJLEDNINGEN I INSTRUKTIONSBOKEN, BEDES DU UNDGÅ AT BRUGE DENNE KLAPVOGN OG RETURNERE PRODUKTET TIL BUTIKKEN.

WAŻNE PRZYPOMNIENIE DOT. BEZPIECZEŃSTWA: PROSZĘ PRZECZYTAĆ

Jeśli przeczytali Państwo i w pełni zrozumieli instrukcje przedstawione w Instrukcji Obsługi i dołączonych ostrzeżeniach na temat bezpieczeństwa, mogą Państwo usunąć czerwony pasek zabezpieczający z wózka.

Jeśli nie rozumieją Państwo w pełni jakiegoś aspektu instrukcji obsługi i dołączonych do niej ostrzeżeń, których należy przestrzegać, nie mogą Państwo korzystać z tego wózka, dopóki nie wyjaśnią Państwo wątpliwości przez:

1. Skontaktowanie się z lokalną obsługą klienta firmy Maclaren pod odpowiednim numerem na końcu tej instrukcji obsługi;
2. Wysłanie wiadomości e-mail do przedstawiciela Maclaren na stronie info@maclarenbaby.com;
3. Logowanie do maclarenbaby.com aby pobrać Instrukcję najbardziej aktualne Instrukcję;
4. Obejrzenie online filmu wideo na temat obsługi i bezpieczeństwa wózka (jeśli jest w składzie zestawu);
5. Odwiedzenie salonu Maclaren lub autoryzowanego sprzedawcy detalicznego w celu zademonstrowania bezpiecznego używania wózka. Mogą Państwo skontaktować się Obsługą Klienta Maclaren w celu przygotowania takiej demonstracji.

WAŻNE: Proszę zadbać o to, aby niniejsza instrukcja obsługi została zachowana na przyszłość i przekazana każdej osobie, która nie zna tego produktu, zanim zacznie go używać. Niezastosowanie się do tego może mieć wpływ na bezpieczeństwo dziecka. Nie wolno narażać bezpieczeństwa dziecka przez postępowanie niezgodne z Instrukcją Obsługi i dołączonymi do niej ostrzeżeniami

WAŻNE: JEŚLI NIE SĄ PAŃSTWO W STANIE ZROZUMIEĆ DZIAŁANIA ANI KORZYSTAĆ Z TEGO WÓZKA ZGODNIE Z INSTRUKCJAMI BEZPIECZNEGO UŻYWANIA, PROSZĘ POWSTRZYMAĆ SIĘ OD UŻYWANIA WÓZKA I ZWRÓCIĆ GO DO SKLEPU.

ВАЖНАЯ ПАМЯТКА ПО ТЕХНИКЕ БЕЗОПАСНОСТИ: ПОЖАЛУЙСТА, ПРОЧИТЕ

Если Вы прочли и полностью поняли указания, приведенные в Справочнике владельца и сопутствующих указаниях по безопасности, можете снять красную защитную ленту с Вашей коляски.

Если Вам что-либо не понятно в Справочнике владельца и сопутствующих указаниях по безопасности, которым необходимо следовать, Вы не должны использовать эту коляску, пока не разберетесь во всем одним из следующих способов:

1. Обращение в Вашу местную службу поддержки клиентов "Maclaren" по номерам, указанным на обратной стороне данной инструкции пользователя;
2. Отправить электронное сообщение представителю "Maclaren" info@maclarenbaby.com;
3. Вход в maclarenbaby.com того, чтобы скачать Руководство самые современные владельца;
4. Просмотреть в интернете видео об эксплуатации и безопасности для Вашей коляски (при наличии);
5. Посетить выставочный зал "Maclaren" или официальный пункт продажи, чтобы посмотреть демонстрацию, посвященную безопасности использования Вашей коляски. Вы можете обратиться в службу поддержки клиентов "Maclaren", чтобы договориться об организации такой демонстрации.

ВАЖНО: Пожалуйста, обязательно сохраняйте данный Справочник владельца для дальнейшего использования и передачи любому другому лицу, не знакомому с данным товаром, прежде чем оно начнет использовать данную коляску. Несоблюдение этого требования может отрицательно сказаться на безопасности Вашего ребенка. Не стоит рисковать безопасностью Вашего ребенка, не соблюдая правила Справочника владельца и сопутствующих указаний по безопасности.

ВАЖНО: ЕСЛИ ВЫ НЕ В СОСТОЯНИИ ПОНЯТЬ ИЛИ ИСПОЛЬЗОВАТЬ ДАННУЮ КОЛЯСКУ В СООТВЕТСТВИИ С ТРЕБОВАНИЯМИ К БЕЗОПАСНОЙ ЭКСПЛУАТАЦИИ, ОПИСАННЫЕ В ДАННОЙ ИНСТРУКЦИИ ПОЛЬЗОВАТЕЛЯ, ПОЖАЛУЙСТА, ВОЗДЕРЖИТЕСЬ ОТ ИСПОЛЬЗОВАНИЯ ДАННОЙ КОЛЯСКИ И ВЕРНИТЕ ТОВАР В МАГАЗИН.

ΣΗΜΑΝΤΙΚΗ ΥΠΟΜΝΗΣΗ ΑΣΦΑΛΕΙΑΣ: ΠΑΡΑΚΑΛΕΙΣΤΕ ΝΑ ΤΗ ΔΙΑΒΑΣΕΤΕ

Αν έχετε διαβάσει και καταλάβει πλήρως τις οδηγίες που παρέχονται στο Εγχειρίδιο Κατόχου και τις συνοδούουσες προειδοποιήσεις ασφαλείας θα πρέπει τώρα να αφαιρέσετε τον κόκκινο μίαντα ασφαλείας πάνω στο Παιδικό σας Αμαξίδιο.

Αν δεν έχετε καταλάβει την οποιαδήποτε πτυχή του Εγχειριδίου Κατόχου και τις συνοδούουσες προειδοποιήσεις ασφαλείας, οι οποίες οφείλουν να τηρούνται, δεν πρέπει να χρησιμοποιείτε αυτό το Παιδικό Αμαξίδιο έως ότου έχετε ζητήσει διευκρινήσεις πάνω σε οποιοδήποτε θέμα, είτε:

1. Επικοινωνώντας με τις τοπικές σας υπηρεσίες πελατών της Maclaren στον κατάλληλο αριθμό στο πίσω μέρος αυτής της οδηγίας ασφαλείας;
2. Αποστέλλοντας ένα ηλεκτρονικό μήνυμα (e-mail) σε έναν αντιπρόσωπο της Maclaren στο δικτυακό τόπο info@maclarenbaby.com;
3. Σύνδεση για να maclarenbaby.com για να κατεβάσετε το εγχειρίδιο πιο up-to-ημερομηνία ιδιοκτήτη;
4. Να δείτε το σε άμεση σύνδεση βίντεο για τη λειτουργία και την ασφάλεια του παιδικού σας αμαξιδίου (αν παρέχεται);
5. Επισκεφθείτε μια Αίθουσα Επιδείξεων της Maclaren εκθετήριο ή έναν εξουσιοδοτημένο μεταπωλητή για μια επίδειξη πάνω στην ασφαλή χρήση του παιδικού σας αμαξιδίου. Μπορείτε να έλθετε σε επαφή με τις Υπηρεσίες Πελατών της Maclaren ούτως ώστε να διευθετηθεί μια τέτοιου είδους επίδειξη.

ΣΗΜΑΝΤΙΚΟ: Παρακαλείστε να βεβαιωθείτε ότι αυτό το Εγχειρίδιο Κατόχου έχει φυλαχθεί για μελλοντική αναφορά και έχει δοθεί στον οποιονδήποτε (στην οποιαδήποτε) που δεν είναι εξοικειωμένος/η με το προϊόν αυτό πριν να χρησιμοποιήσουν αυτό το Παιδικό Αμαξίδιο. Τυχόν παράλειψη μπορεί να επηρεάσει την ασφάλεια του παιδιού σας. Μη θέτετε την ασφάλεια του Παιδιού σας σε κίνδυνο με το να μην ακολουθείτε το Εγχειρίδιο Κατόχου και τις συνοδούουσες προειδοποιήσεις ασφαλείας.

ΣΗΜΑΝΤΙΚΟ: ΑΝ ΑΔΥΝΑΤΕΙΤΕ ΝΑ ΚΑΤΑΛΑΒΕΤΕ Ή ΝΑ ΧΡΗΣΙΜΟΠΟΙΗΣΕΤΕ ΑΥΤΟ ΤΟ ΠΑΙΔΙΚΟ ΑΜΑΞΙΔΙΟ ΣΥΜΦΩΝΑ ΜΕ ΤΙΣ ΟΔΗΓΙΕΣ ΑΣΦΑΛΟΥΣ ΛΕΙΤΟΥΡΓΙΑΣ ΣΤΟ ΕΓΧΕΙΡΙΔΙΟ ΧΡΗΣΤΗ, ΠΑΡΑΚΑΛΕΙΣΤΕ ΝΑ ΑΠΟΦΥΓΕΤΕ ΤΗ ΧΡΗΣΗ ΑΥΤΟΥ ΤΟΥ ΠΑΙΔΙΚΟΥ ΑΜΑΞΙΔΙΟΥ ΚΑΙ ΝΑ ΕΠΙΣΤΡΕΨΕΤΕ ΤΟ ΠΡΟΪΟΝ ΣΤΟ ΚΑΤΑΣΤΗΜΑ.

ÖNEMLİ GÜVENLİK HATIRLATMASI: LÜTFEN OKUYUN

Kullanıcı Kılavuzu'nu ve kılavuzla birlikte gelen güvenlik uyarılarında yer alan açıklamaları tamamen okuyup anladığınızı takdirde Çocuk Arabası'nın üstündeki kırmızı güvenlik şeridini çıkartabilirsiniz.

Kullanıcı Kılavuzu ya da kılavuzla birlikte gelen muhakkak uyulması gereken güvenlik uyarıları hakkında anlamadığınız bir nokta varsa, aşağıda belirtilen seçenekleri uygulayıp durumu netleştirmeden Çocuk Arabasını kullanmayın:

1. Elinizdeki kullanıcı kılavuzunun arkasındaki uygun numaralar üzerinden yerel Maclaren müşteri hizmetleriyle iletişime geçin;
2. info@maclarenbaby.com üzerinden Maclaren temsilcilerine e-posta yollayın;
3. En güncel El Kitabı indirmek için maclarenbaby.com oturum açma;
4. İnternet sayfasında, çocuk arabasının kurulum ve güvenlik videosunu izleyin (eğer Verilmişse);
5. Çocuk arabasının güvenli kullanımına dair bir sunum için Maclaren mağazalarını ya da yetkili satıcılarını ziyaret edin. Bu tarz bir sunum ayarlamak için Maclaren Müşteri Hizmetleri ile iletişime geçebilirsiniz.

ÖNEMLİ: Lütfen Kullanıcı Kılavuzu'nun ileride referans olması için saklayın ve bu ürünü daha önce kullanmamış birine Çocuk Arabasını kullanmadan önce bu kılavuzu verin. Bunları yapmadığınız takdirde çocuğunuzun güvenliği tehlike altına girebilir. Kullanıcı Kılavuzu ile kılavuzla birlikte gelen güvenlik uyarılarına uymayarak çocuğunuzun güvenliğini tehlikeye atmayın.

ÖNEMLİ: KULLANICI KILAVUZUNDAKİ GÜVENLİK UYARILARINI ANLAMADIĞINIZ YA DA ÇOCUK ARABASINI BU UYARILARA UYACAK ŞEKİLDE KULLANMADIĞINIZ TAKDİRDE LÜTFEN ÇOCUK ARABASINI KULLANMAYIN VE ÜRÜNÜ MAĞAZAYA GERİ GÖTÜRÜN.

LEMBRETE DE SEGURANÇA IMPORTANTE: LEIA

Se você leu e entendeu as instruções fornecidas no Manual do Proprietário e avisos de segurança acompanhantes, agora você deve remover a alça de segurança vermelha no seu Carrinho.

Se você ainda não compreendeu totalmente qualquer aspecto do Manual do Proprietário e avisos de segurança acompanhantes, que devem ser cumpridos, você não deve utilizar este Carrinho até que você tenha procurado esclarecimentos sobre quaisquer dúvidas por meio de:

1. Entre em contato com o atendimento ao cliente da Maclaren local pelo número de telefone apropriado na parte de trás do manual do proprietário;
 2. Enviar um email ao representante da Maclaren pelo site **info@maclarenbaby.com**;
 3. O registo na **maclarenbaby.com** a fim de baixar o Manual do mais up-to-date do proprietário;
 4. Ver a operação online e vídeo de segurança para o seu carrinho (se fornecido);
 5. Visitar um Showroom da Maclaren ou revendedor autorizado para uma demonstração sobre o uso seguro de seu carrinho.
- Você pode entrar em contato com o Atendimento ao Cliente da Maclaren, a fim de organizar tal demonstração.

IMPORTANTE: Certifique-se que este Manual do Proprietário é guardado para referência futura e é transmitido para quem não está familiarizado com este produto antes de usar esse Carrinho. Não realizar isso pode afetar a segurança do seu filho. Não coloque a segurança do seu filho em risco por não seguir o Manual do Proprietário e avisos de segurança acompanhantes.

IMPORTANTE: SE VOCÊ NÃO PUDER COMPREENDER OU USAR ESTE CARRINHO DE ACORDO COM AS INSTRUÇÕES DE OPERAÇÃO DE SEGURANÇA NO MANUAL DO PROPRIETÁRIO POR FAVOR, NÃO UTILIZE ESSE CARRINHO E DEVOLVA O PRODUTO À LOJA.

PENGINGAT KESELAMATAN PENTING: HARAP DIBACA

Jika Anda telah membaca dan memahami sepenuhnya instruksi yang diberikan dalam Manual Pemilik dan peringatan keselamatan yang diberikan, Anda dapat melepaskan tali pengaman merah pada Kereta Anda.

Jika Anda belum mengerti sepenuhnya bagian mana pun dari Manual Pemilik dan peringatan keselamatan yang diberikan, yang harus dipatuhi, Anda tidak boleh menggunakan Kereta ini hingga Anda mendapatkan penjelasan mengenai setiap masalah baik dengan:

1. Menghubungi layanan pelanggan Maclaren pada nomor yang sesuai pada bagian belakang panduan pemilik ini;
2. Mengirim email kepada perwakilan Maclaren di **info@maclarenbaby.com**;
3. Log on ke **maclarenbaby.com** untuk men-download Manual paling up-to-date pemilik;
4. Melihat video pengoperasian dan keselamatan secara online untuk kereta Anda (apabila disediakan);
5. Mengunjungi Ruang Pamer Maclaren atau peritel resmi untuk mendemonstrasikan penggunaan kereta yang aman. Anda dapat menghubungi Layanan Pelanggan Maclaren untuk mengatur demonstrasi tersebut.

PENGINGAT KESELAMATAN: Harap dibaca bahwa Manual Pemilik ini disimpan untuk rujukan mendatang dan diberikan kepada siapa saja yang belum memahami produk ini sebelum Kereta ini digunakan. Gagal melakukan hal tersebut dapat memengaruhi keselamatan Anak Anda. Jangan membahayakan keselamatan Anak Anda dengan tidak mengikuti Manual Pemilik dan peringatan keselamatan yang diberikan.

PENTING: JIKA ANDA TIDAK DAPAT MEMAHAMI ATAU MENGGUNAKAN KERETA BAYI INI SESUAI DENGAN INSTRUKSI PENGOPERASIAN YANG AMAN DALAM PANDUAN PEMILIK INI, HARAP JANGAN GUNAKAN KERETA BAYI INI DAN KEMBALIKAN PRODUK KE TOKO.

تذكير هام للسلامة: الرجاء القراءة بعناية

إذا كنت قد قرأت وفهمت تماماً التعليمات الواردة في دليل المستخدم وتحذيرات السلامة المصاحبة له، فيمكنك الآن إزالة شريط السلامة الأحمر عن العربة.

إن لم تكن قد فهمت تماماً أي قسم من أقسام دليل المستخدم أو تحذيرات السلامة المصاحبة، والتي يجب التقيد بها تماماً، فلا تستخدم هذه العربة إلى أن تحصل على توضيح لتلك الأمور إما من خلال:

1. اتصل بمندوب Maclaren المحلي لخدمة العملاء على الرقم المبين على ظهر تعليمات السلامة هذه،
2. إرسال رسالة إلكترونية إلى ممثل Maclaren على العنوان **info@maclarenbaby.com**.
3. تسجيل الدخول إلى **maclarenbaby.com** لتحميل دليل معظم ما يصل إلى تاريخ المالك؛
4. عرض مقطع الفيديو الخاص بسلامة واستخدام العربة، (إذا مرفق)؛
5. زيارة أحد معارض Maclaren أو وكيلها المعتمد ليوضح لك تعليمات السلامة الخاصة بالعربة. يمكنك الاتصال بممثل Maclaren لخدمة العملاء لترتيب أمر العرض التوضيحي.

هام: الرجاء الاحتفاظ بدليل المستخدم للرجوع إليه عند الحاجة مستقبلاً، وتقديمه إلى أي شخص غير متمرس في استخدام المنتج قبل أن يبدأ باستخدام العربة. قد يؤدي عدم التقيد بذلك إلى الإضرار بسلامة طفلك. لا تعرض سلامة طفلك للخطر بسبب عدم التقيد بدليل المستخدم وتحذيرات السلامة المصاحبة.

هام: إن لم تتمكن من فهم التعليمات أو استخدام العربة وفقاً لتعليمات السلامة الواردة في دليل المستخدم هذا، الرجاء عدم استخدام العربة وإعادة المنتج إلى المتجر.

重要安全提示：请仔细阅读

如果您已仔细阅读并完全了解用户指南及相关安全警告，请拆除本产品上的红色安全带。

使用此车时必须遵循使用手册及其安全警告，若对其中任意方面存在疑惑，请通过以下方式理解后方可使用：

1. 联系您所在地区的Maclaren客服代表，联系电话载于本用户指南背面；
2. 通过 info@maclarenbaby.com 发送邮件给Maclaren员工；
3. 登录到 maclarenbaby.com，以下载最先进的最新手册；
4. 浏览您所购买婴儿车相应的在线操作与安全视频（如有提供）；
5. 前往Maclaren展厅或授权零售店观看婴儿车安全使用示范。您可联系Maclaren客服中心具体安排。

重要信息：请保存好使用手册以便日后参考，并确保不熟悉该产品的用户在使用婴儿车时先行传阅。若不依此行动，可能影响您孩子的安全。务必遵循使用手册及其安全警告，以确保孩子的安全。

重要信息：如果您不明白或无法根据用户指南中的安全操作指示使用本产品，请不要使用本产品并将其退还至出售本产品的商店。

安全に関する重要なお知らせ：必ずお読みください。

ご使用になる前には、取扱説明書ならびに「安全上のご注意」をよくお読みのうえ、正しくお使いください。

取扱説明書をお読みになる前に、赤い安全ストラップを取り外さないでください。

取扱説明書や「安全上のご注意」の内容に不明点や疑問点がある場合には、下記のいずれかの方法により不明点や疑問点が解消するまで、ストローラーを使用しないでください。

1. マクラーレージャパンカスタマーセンターまで、お電話、または、メールにてお問い合わせ
お電話で 03-6418-5339 メールで support@maclaren.co.jp
2. マクラーレ南青山または正規販売店までお越しいただき、スタッフにお問い合わせ

* ご来店される場合には、お電話、または、メールにて、マクラーレージャパンカスタマーセンターまで、事前予約をお願いいたします。

重要：取扱説明書や「安全上のご注意」にしたがったストローラーの使用法をご理解いただけない場合や、同意いただけない場合には、このストローラーを使用せず、ご購入された販売店まで返品してください。

重要：本取扱説明書をお読みになった後は、必要なときにすぐに取り出せる場所に大切に保管してください。

重要：ストローラーを第三者に譲渡する場合は、取扱説明書と「安全上のご注意」も一緒に譲渡してください。

중요 안전 메모: 이 안전 메모를 읽어 주십시오.

사용설명서와 첨부된 안전 경고의 지침을 읽고 완전히 숙지했다면 이제 유모차의 빨간색 안전끈을 풀어야 합니다.

사용설명서와 첨부된 필수 안전 경고의 어느 부분에 대해 완전히 이해하지 못한 경우 다음과 같은 방법으로 명확히 이해할 때까지는 이 유모차를 사용해서는 안 됩니다.

1. 본 사용설명서 뒷 부분에 있는 연락처를 참조하여 해당 지역의 Maclaren 고객 서비스 센터에 문의하십시오.
2. info@maclarenbaby.com 에서 Maclaren 담당자에게 이메일을 보내십시오.
3. 최신 설명서를 다운로드하기 위해 maclarenbaby.com 에 로그인,
4. 구입한 유모차의 온라인 작동 및 안전 비디오를 보십시오 (제공된 경우).
5. Maclaren 전시장 또는 공식 소매점을 방문하여 시연을 통해 안전한 유모차 사용법을 배우십시오. Maclaren 고객 서비스 센터에 연락하여 제품 사용법 시연을 예약할 수 있습니다.

중요: 나중에 참조할 수 있도록 이 사용설명서를 보관해 주십시오. 또한 이 유모차를 사용하려는 사람이 제품에 익숙하지 않을 경우 이 사용설명서를 전달하여 숙지하도록 하십시오. 그렇게 하지 않을 경우 아이의 안전에 영향을 미칠 수 있습니다. 사용설명서와 첨부된 안전 경고를 따르지 않을 경우 아이의 안전에 해가 될 수 있으므로 주의하시기 바랍니다.

중요: 이 유모차의 사용법을 이해할 수 없거나 사용설명서의 안전 작동 지침에 따라 사용할 수 없는 경우 유모차를 사용하지 말고 매장에 반품해 주시기 바랍니다.

重要安全提示：請仔細閱讀

如果您已仔細閱讀並完全了解用戶指南及相關安全警告，請拆除本產品上的紅色安全帶。

使用此車時必須遵循使用手冊及其安全警告，若對其中任意方面存在疑惑，請通過以下方式理解後方可使用：

1. 聯繫您所在地區的Maclaren客服代表，聯繫電話載於本用戶指南背面；
2. 通過 info@maclarenbaby.com 發送郵件給Maclaren員工；
3. 登錄到 maclarenbaby.com，以下載最先進的最新手冊；
4. 瀏覽您所購買嬰兒車相應的在線操作與安全視頻 (如有提供)；
5. 前往 Maclaren 展廳或授權零售店觀看嬰兒車安全使用示範。您可聯繫Maclaren客服中心具體安排。

重要信息：請保存好使用手冊以便日後參考，並確保不熟悉該產品的用戶在使用嬰兒車時先行傳閱。若不依此行動，可能影響您孩子的安全。務必遵循使用手冊及其安全警告，以確保孩子的安全。

重要信息：如果您不明白或無法根據用戶指南中的安全操作指示使用本產品，請不要使用本產品並將其退還至出售本產品的商店。

PRODUCT OVERVIEW

COMPOSITION DU PRODUIT
INFORMACIÓN GENERAL DEL PRODUCTO
PRODUKTÜBERSICHT
PANORAMICA DEI PRODOTTI
PRODUCTOVERZICHT
PRODUKTÖVERSIKT
PRODUKTÖVERSIGT
PRZEGLĄD PRODUKTU
ОБЗОР ТОВАРА
ΕΠΙΣΚΟΠΗΣΗ ΠΡΟΪΟΝΤΟΣ
ÛRÛN TANITIMI
DESCRIÇÃO GERAL DO PRODUTO
IKHTISAR PRODUK
لمحة عن المنتج
产品概览
製品の概要
제품 개요
產品概覽

(Triumph)

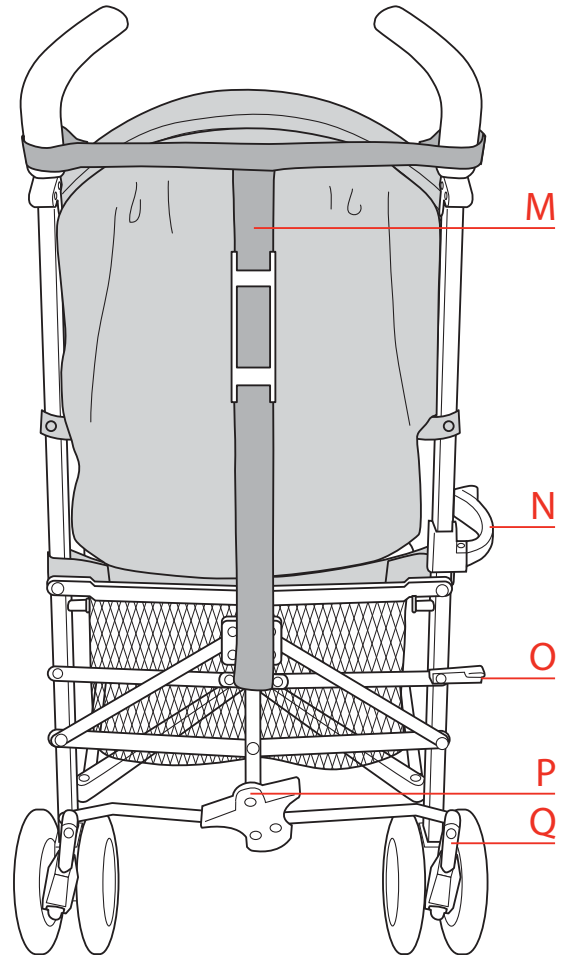
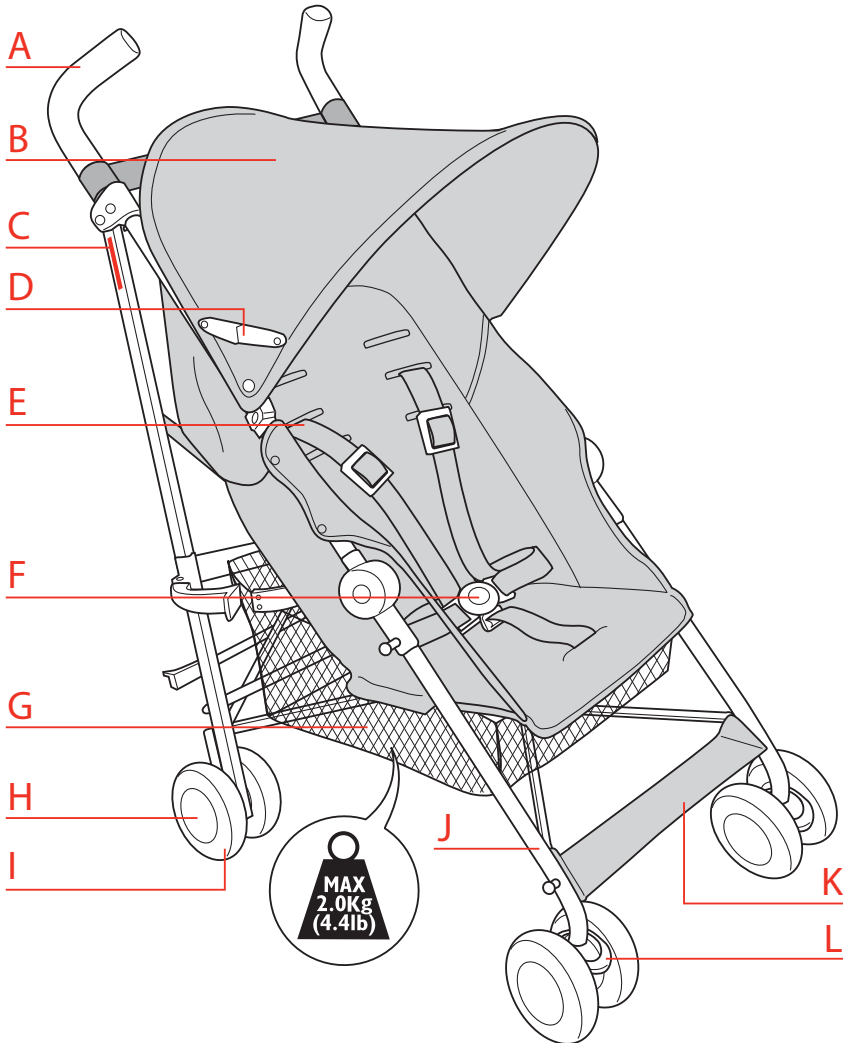

A

Handle

Poignée
Manillar
Griff
Manico
Hendel
Handtag
Håndtag
Rączka
Ручка
Λαβή
Sap
Alça
Pegangan
المقبض
把手
ハンドル
손잡이
把手

B

Hood

Capote
Capota
Haube
Cappotta
Kap
Kâpa
Kaleche
Budka
Тент
Κουκούλα
Tente
Toldo
Tudung
الغطاء
頂篷
幌
캐노피
頂篷

C

Buggy Model

Modèle Poussette
Modelo silla de paseo
Kinderwagen modell
Modello passeggino
Wandelwagen model
Sittvagnsmodell
Klapvognsmodell
Model wózka spacerowego
Модель коляски
Μοντέλο καροτσιού
Bebek Arabası Modeli
Modelo de carrinho de criança
Model Kereta Bayi
موديل العربة
嬰兒車型号
ベビーバギーモデル
사륜차 모델
嬰兒車型號

D

Hood Tensioner

Tendeur de la capote
Tensor de la capota
Haubenspannvorrichtung
Tenditore cappotta
Kapspanner
Kâpaspännare
Kalechestrammer
Napinacz budki
Натяжитель тента
Τεντωτήρας Κουκούλας
Tente Kayışı
Tensionador de toldo
Peregang Tudung
موتر الغطاء
车篷张力调整器
幌固定金具
후드 텐서너
車篷張力調整器

E

Harness

Harnais
Arnés
Geschirr
Imbracatura
Harnas
Sele
Seletøj
Szelek
Ремня
Του καθίσματος ζώνη
Kemer
Cinto de segurança
Sabuk Penahan
حزام الأمان
安全帶
ハーネス
하네스
安全帶

F

Harness Buckle

Boucle du harnais
Hebilla del arnés
Gurtschloss
Fibbia imbracatura
Harnassluiting
Bälteslås
Selespænde
Sprzączka szelek
Пряжка ремня
Πόρπη Ιμάντα
Kemer Tokası
Fivela do Cinto
Sabuk Penahan
إبزيم القفل
安全帶扣
シートベルトバックル
안전벨트
安全帶釦

G

Shopping Basket

Panier à courses
Cesta
Einkaufskorb
Cestello
Winkelmandje
Kundvagn
Indkøbskurv
Kosz na zakupy
Корзина для покупок
Καλάθι για τα Ψώνια
Alışveriş Sepeti
Cesto para objetos
Keranjang Belanja
سلة التسوق
购物籃
ショッピングバスケット
쇼핑바구니
購物籃

H

Hubcap

Jante
Tapacubos
Radkappe
Coprimozzo
Wieldop
Navelkapsel
Hjulkapsel
Oslona osi
Колпак
Κάλυμμα ομαφάου
Tekerlek Kapağı
Calota
Dop
غطاء الإطارات
輪壳罩
ハブキャップ
휠캡
輪殼罩

I

Tyre

Pneu
Rueda
Reifen
Ruota
Wiel
Däck
Dæk
Opona
Шина
Λάστιχο
Tekerlek
Pneu
Ban
الإطار
輪胎
タイヤ
타이어
輪胎

J

Chassis

Châssis
Chasis
Fahrwerk
Telaio
Chassis
Chassi
Stel
Podwozie
Pama
Σασί
İskelet
Armação
Sasis
الهيكل
车架
フレーム
샤시
車架

K

Footrest

Repose-pieds
Reposapiés
Fußstütze
Riposa piede
Voetensteun
Fotstöd
Fodhviler
Podnózek
Подножка
Ποδοστήριγμα
Ayak Dayanağı
Apoio de pé
Penahan Kaki
مسند القدم
脚踏
フットレスト
다리받침대
腳踏

L

Swivel Lock

Verrou des roues pivotantes
Bloqueo antigiro
Schwenkverriegelung
Blocco girevole
Zwenkvergrendeling
Vridbart lås
Lås til svinghjul
Blokada obrotu
Фиксатор
Ποδοστήριγμα Ασφάλισης
Teker Sabitleme Kilidi
Trava giratória
Kunci Poros
قفل الدوران
旋轉鎖
回転ロック
회전 록
旋轉鎖

M

Carry Strap

Lanière de transport
Correa de transporte
Tragegurt
Cinghia da trasporto
Draagriem
Bärrem
Bærestrop
Pasek do noszenia
Ремень для переноски
Ιμάντας Μεταφοράς
Taşıma Kayışı
Faixa de transporte
Tali Jinjing
الحمالة
背帶
キャリーストラップ
휴대용 어깨끈
背帶

N

Uplock

Verrou des cannes
Cierre superior
Sicherungsmechanismus
Blocco superiore
Inklapvergrendeling
Uppåtlås
Oplåsning
Blokada górná
Замок
Άνω ασφάλιση
Kilit
Fecho
Kunci Atas
القفل
上鎖
アップロック
업록
上鎖

O

Secondary Lock

Verrou secondaire
Bloqueo secundario
Zusätzliche Sperre
Blocco secundario
Onderste vergrendeling
Sekundärt lås
Sekundær lås
Blokada pomocnicza
Второстепенный замок
Δευτερεύουσα Ασφάλιση
İkinci Kilit
Trava secundária
Kunci Sekunder
القفل الثانوي
補助鎖
セカンドロック
보조 록
補助鎖

P

Primary Lock

Verrou du châssis
Bloqueo principal
Primärsperre
Blocco primario
Primaire vergrendeling
Primärt lås
Primær lås
Blokada główna
Основной замок
Κύρια Ασφάλιση
Ana Kilit
Trava primária
Kunci Utama
القفل الأساسي
主鎖
ファーストロック
기본 록
主鎖

Q

Parking Device

Dispositif de stationnement
Dispositivo de estacionamento
Abstellvorrichtung
Dispositivo parcheggio
Parkeerrem
Parkeringsenhet
Parkeringsbremse
Hamulec postojowy
Устройство парковки
Διάταξη Στάθμευσης
Park Etme Aparatı
Dispositivo de estacionamento
Peranti Parkir
أداة التوقف
停車裝置
스트ッパー
파킹 장치
停車裝置

PRODUCT OVERVIEW

COMPOSITION DU PRODUIT
INFORMACIÓN GENERAL DEL PRODUCTO
PRODUKTÜBERSICHT
PANORAMICA DEI PRODOTTI
PRODUCTOVERZICHT
PRODUKTÖVERSIKT
PRODUKTOVERSIGT
PRZEGLĄD PRODUKTU
ОБЗОР ТОВАРА
ΕΠΙΣΚΟΠΗΣΗ ΠΡΟΪΟΝΤΟΣ
ÛRÜN TANITIMI
DESCRİÇÃO GERAL DO PRODUTO
IKHTISAR PRODUK
لمحة عن المنتج
产品概览
製品の概要
제품 개요
產品概覽

(VOLO, GLOBETROTTER)

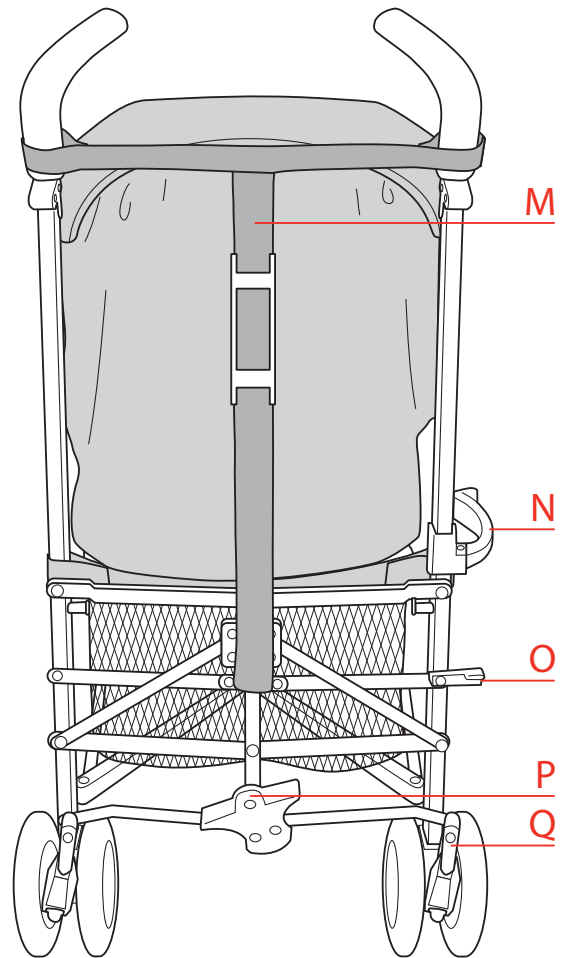
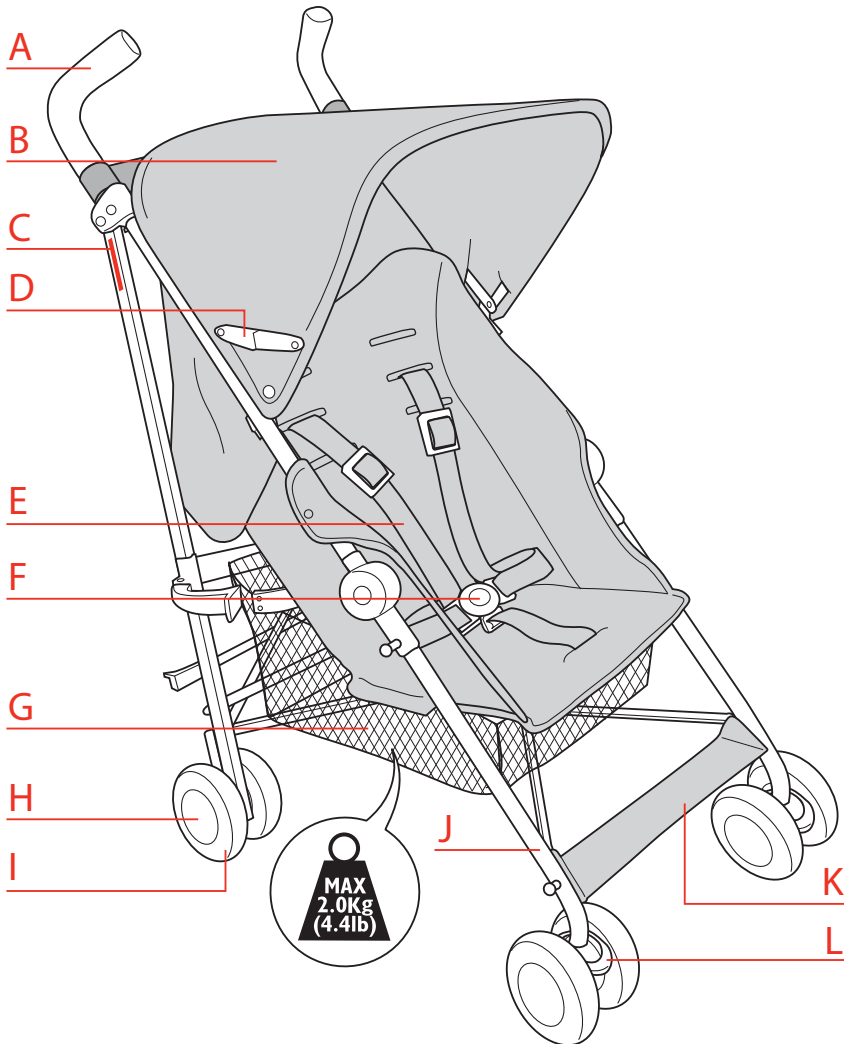

A

Handle

Poignée
Manillar
Griff
Manico
Hendel
Handtag
Håndtag
Rączka
Ручка
Λαβή
Sap
Alça
Pegangan
المقبض
把手
ハンドル
손잡이
把手

B

Hood

Capote
Capota
Haube
Cappotta
Kap
Kápa
Kaleche
Budka
Тент
Κουκούλα
Tente
Toldo
Tudung
الغطاء
頂篷
幌
캐노피
頂篷

C

Buggy Model

Modèle Poussette
Modelo silla de paseo
Kinderwagen modell
Modello passeggino
Wandelwagen model
Sittvagnsmodell
Klapvognsmodel
Model wózka spacerowego
Модель коляски
Μοβτέλο καρτσιού
Bebek Arabasi Modeli
Modelo de carrinho de criança
Model Kereta Bayi
موديل العربة
嬰兒車型号
ベビーバギーモデル
사륜차 모델
嬰兒車型號

D

Hood Tensioner

Tendeur de la capote
Tensor de la capota
Haubenspannvorrichtung
Tenditore cappotta
Kapspanner
Kåpaspannare
Kalechestrammer
Narınacz budki
Натяжитель тента
Τεντωτήρας Κουκούλας
Tente Kayışı
Tensionador de toldo
Peregang Tudung
موتور الغطاء
車篷張力調整器
幌固定金具
후드 텐셔너
車篷張力調整器

E

Harness

Harnais
Arnés
Geschirr
Imbracatura
Harnas
Sele
Seletøj
Szelek
Ремня
Του καθίσματος ζώνη
Kemer
Cinto de segurança
Sabuk Penahan
حزام الأمان
安全帶
ハーネス
하네스
安全帶

F

Harness Buckle

Boucle du harnais
Hebilla del arnés
Gurtschloss
Fibbia imbracatura
Harnassluiting
Bälteslås
Selespände
Sprzączka szelek
Пряжка ремня
Πόρπη Ιμάντα
Kemer Tokası
Fivela do Cinto
Sabuk Penahan
إبزيم الغفل
安全帶扣
シートベルトバックル
안전벨트
安全帶鉤

G

Shopping Basket

Panier à courses
Cesta
Einkaufskorb
Cestello
Winkelmandje
Kundvagn
Indkøbskurv
Kosz na zakupy
Корзина для покупок
Καλάθι για τα Ψώνια
Alışveriş Sepeti
Cesto para objetos
Keranjang Belanja
سلة التسوق
购物籃
ショッピングバスケット
쇼핑바구니
購物籃

H

Hubcap

Jante
Tapacubos
Radkappe
Coprimozzo
Wieldop
Navelkapsel
Hjulkapsel
Ostona osi
Колпак
Κάλυμμα ομφαλού
Tekerlek Kapağı
Calota
Dop
غطاء الإطارات
輪壳罩
ハブキャップ
휠캡
輪殼罩

I

Tyre

Pneu
Rueda
Reifen
Ruota
Wiel
Däck
Dæk
Орона
Шина
Λάστιχο
Tekerlek
Pneu
Ban
الإطار
輪胎
タイヤ
타이어
輪胎

J

Chassis

Châssis
Chasis
Fahrwerk
Telaio
Chassis
Chassi
Stel
Podwozie
Pama
Σασί
İskelet
Armação
Sasis
الهيكل
车架
フレーム
샴시
車架

K

Footrest

Repose-pieds
Reposapiés
Fußstütze
Riposa piede
Voetensteun
Fotstöd
Fodhviler
Podnózek
Подножка
Ποδοστήριγμα
Ayak Dayanağı
Apoio de pé
Penahan Kaki
مسند القدم
脚踏
フットレスト
다리받침대
腳踏

L

Swivel Lock

Verrou des roues pivotantes
Bloqueo antigiro
Schwenkverriegelung
Blocco girevole
Zwenkvergrendeling
Vridbart lås
Lås til svinghjul
Blokada obrotu
Фиксатор
Διακόπτης Ασφάλισης
Teker Sabitleme Kilidi
Trava giratória
Kunci Poros
قفل الدوران
旋转锁
回転ロック
회전 락
旋轉鎖

M

Carry Strap

Lanière de transport
Correa de transporte
Tragegurt
Cinghia da trasporto
Draagriem
Bärrem
Bærestrop
Pasek do noszenia
Ремень для переноски
Ιμάντας Μεταφοράς
Taşıma Kayışı
Faixa de transporte
Tali Jinjing
الحمالة
背帶
キャリーストラップ
휴대용 어깨끈
背帶

N

Uplock

Verrou des cannes
Cierre superior
Sicherungsmechanismus
Blocco superiore
Inklapvergrendeling
Uppåtlås
Oplåsning
Blokada gónra
Замок
Άνω ασφάλιση
Kilit
Fecho
Kunci Atas
القفل
上鎖
アップロック
업락
上鎖

O

Secondary Lock

Verrou secondaire
Bloqueo secundario
Zusätzliche Sperre
Blocco secondario
Onderste vergrendeling
Sekundært lås
Sekundær lås
Blokada pomocnicza
Второстепенный замок
Δευτερεύουσα Ασφάλιση
İkinci Kilit
Trava secundária
Kunci Sekunder
القفل الثانوي
輔助鎖
セカンドロック
보조 락
輔助鎖

P

Primary Lock

Verrou du châssis
Bloqueo principal
Primärsperre
Blocco primario
Primaire vergrendeling
Primært lås
Primær lås
Blokada główna
Основной замок
Κύρια Ασφάλιση
Ana Kilit
Trava primária
Kunci Utama
القفل الأساسي
主鎖
ファーストロック
기본 락
主鎖

Q

Parking Device

Dispositif de stationnement
Dispositivo de estacionamento
Abstellvorrichtung
Dispositivo parcheggio
Parkeerrem
Parkeringsenhet
Parkeringsbremse
Hamulec postojowy
Устройство парковки
Διάταξη Στάθμευσης
Park Etme Aparatı
Dispositivo de estacionamento
Peranti Parkir
أداة التوقف
停車裝置
ストッパー
파크 장치
停車裝置

CARTON CONTENTS

CONTENU DE L'EMBALLAGE
CONTENIDO DE LA CAJA
KARTONINHALT
CONTENUTI CONTENITORE
INHOUD VAN DE DOOS
KARTONGENS INNEHÅLL
KASSENS INDHOLD
ZAWARTOŚĆ OPAKOWANIA
СОДЕРЖИМОЕ КОРОБКИ
ΠΕΡΙΕΧΟΜΕΝΑ ΧΑΡΤΟΚΙΒΩΤΙΟΥ
KUTUNUN İÇİNDEKİLER
CONTEÚDOS DA CAIXA DE PAPELÃO
ISI KARDUS
محتويات الصندوق
装箱目录
同梱品
구성품
装箱目錄



BUGGY
POUSSETTE
SILLA DE PASEO
KINDERWAGEN
PASSEGGINO
WANDELWAGEN
SITTVAGN
KLAPVOGN
WÓZEK SPACEROWY
КОЛЯСКА
ΚΑΡΟΤΣΙ
BEBEK ARABASI
CARRINHO DE BEBÊ
KERETA BAYI
عربة أطفال
嬰兒車
ベビーカー
유모차
嬰兒車

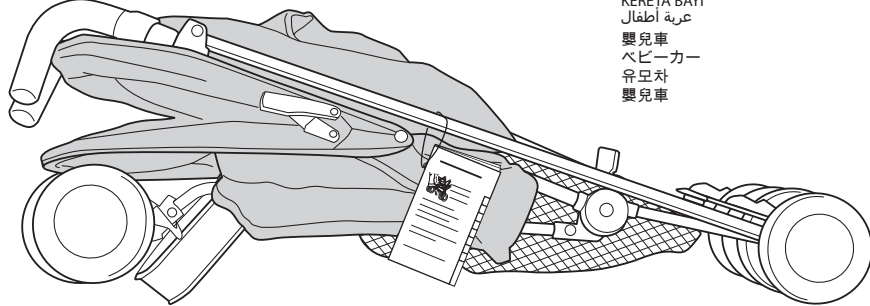

OWNERS MANUAL
MANUEL DU PROPRIÉTAIRE
MANUAL DEL PROPIETARIO
GEBRAUCHSANWEISUNGEN
MANUALE D'ISTRUZIONI
EIGENAAR HANDLEIDING
ANVÄNDAR MANUAL
EJERMANUAL
PODRĘCZNIK WŁAŚCICIELA
РУКОВОДСТВО ПОЛЬЗОВАТЕЛЯ
ΕΓΧΕΙΡΙΔΙΟ ΚΑΤΟΧΟΥ
KULLANIM KILAVUZU
MANUAL DO PROPRIETÁRIO
PETUNJUK PEMILIK
دليل المالك
使用户说明书
取扱説明書
사용설명서
使用户說明書

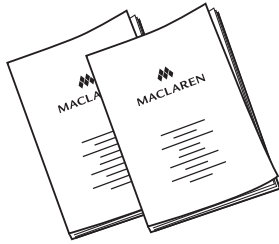

IF SUPPLIED
Si cet article est inclus
Si se suministra
Falls Mitgeliefert
Se in dotazione

Indien aanwezig
Om Medlevereret
Hvor denne medfølger
Jeśli Jest w Składzie Zestawu
ПРИ НАЛИЧИИ

Αν παρέχεται
Eğer Verilmişse
Se fornecido
Apabila disediakan
ادرجو لاج ي

如有提供
その他の付属品
제공된 경우
如有提供

LINER
DOUBLURE
FUNDA
INNENSOLIERUNG
FODERA
VOERING
FODER
SIDDEUNDERLAG
WYŁOŻENIE
НАКЛАДКА
ΕΠΕΝΔΥΣΗ
KILIF
FORRO
ALAS
البطانة
坐位衬布
ライナー
시트라이너
坐位繖布

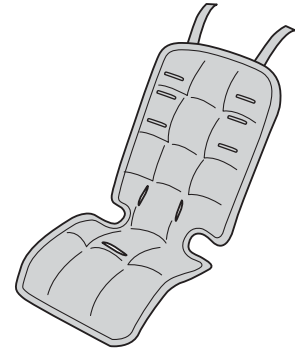

RAIN COVER
COUVERTURE IMPERMEABLE
PROTECTOR PARA LA LLUVIA
REGENHAUBE
PROTEGGI-PIOGGIA
REGENKAP
REGNSKYDD
REGNSLAG
FOLIA PRZECIWDDESZCZOWA
ДОЖДЕВИК
ΑΔΙΑΒΡΟΧΟ ΚΑΛΥΜΜΑ
YAĞMURLUK
COBERTURA PARA CHUVA
PELINDUNG HUJAN
غطاء المطر
防雨挡
レインカバー
레인커버
防雨擋

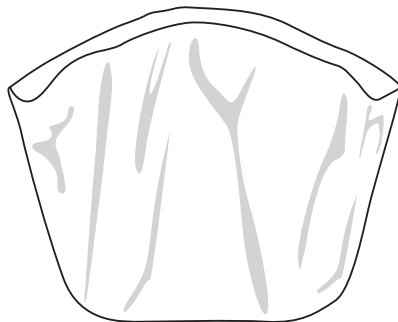

TETHER STRAP
LONGE
CORREA DE FIJACIÓN
HALTEGURT
CINGHIA FRENO
POLSBAND
FÖRANKRINGSBAND
HOLDESTROP
SMYCZ ZABEZPIECZAJĄCA
ОГРАНИЧИТЕЛЬНЫЙ РЕМЕНЬ
ΙΜΑΝΤΑΣ ΠΡΟΣΔΕΣΗΣ
BAĞLAMA KAYIŞI
FAIXA DE RETENÇÃO
TALI PENAMBAT
حبل التثبيت
拴带
ストラップ
손목끈
拴带





This symbol links the warnings with the illustrations as they must be studied together.

Ce symbole relie les avertissements aux illustrations, car ils doivent être consultés ensemble.

Este símbolo relaciona las advertencias con las ilustraciones y deben estudiarse conjuntamente.

Dieses Symbol verknüpft die Warnhinweise mit den Abbildungen, da diese zusammen betrachtet werden müssen.

Questo simbolo collega le avvertenze con le illustrazioni in quanto devono essere studiate insieme.

Dit symbool koppelt de waarschuwingen aan de illustraties omdat ze samen bestudeerd moeten worden.

Denna symbol länkar varningar med bilderna eftersom de måste studeras tillsammans.

Dette symbol forbinder advarslerne med illustrationerne, fordi de skal læses sammen.

Ten symbol łączy ostrzeżenia z ilustracjami, ponieważ należy je rozpatrywać łącznie.

Данная ссылка связывает предупреждения с иллюстрациями, которые следует рассматривать в комплексе.

Αυτό το σύμβολο συνδέει τις προειδοποιήσεις με τις εικόνες καθώς πρέπει να μελετηθούν από κοινού.

Bu simge çizimlerle belirtilen uyarılara yöneliktir, birlikte incelenmelidir.

Este símbolo une as advertências com as ilustrações como eles devem ser estudados em conjunto

Simbol ini terkait dengan peringatan beserta ilustrasi karena harus dipelajari bersama.

يربط هذا الرمز التحذيرات بالرسومات التوضيحية التي يجب الاطلاع عليها

本符号表示警告与图示相关，须一并参阅。

次のアイコンは、ご使用の際に注意が必要な点をイラストでご案内した説明書にリンクしています。必ず合わせてご確認ください。

이 기호는 경고와 그림을 연결합니다. 경고와 그림은 반드시 함께 참조해야 합니다.

本符號表示警告與圖示相關，須一併參閱。

⚠️ ① This symbol links the warnings with the illustrations as they must be studied together.

IMPORTANT: KEEP FOR FUTURE REFERENCE

⚠️ WARNING:

Read these instructions carefully before use and keep them for future use. Your child's safety may be affected if you do not follow these instructions. This vehicle is intended for use by one child only. Never leave child unattended.

① Avoid serious injury from falling or sliding out. Always use seat harness. This vehicle is intended for children from six (6) months and up to a maximum of 25kg (55lb).

WARNING It may be dangerous to leave your child unattended.

③ **WARNING** Ensure that all the locking devices are engaged before use.

① **WARNING** Use a harness as soon as your child can sit unaided.

WARNING Any load attached to the handle affects the stability of the pram/pushchair.

① **WARNING** Always use the crotch strap in combination with the waist belt.

WARNING Check that the pram body or seat unit attachment devices are correctly engaged before use.

WARNING This product is not suitable for running or skating.

① **WARNING** Always use the restraint system.

WARNING This product is not intended for prolonged periods of sleeping.

WARNING This seat unit is not suitable for children under 6 months.

WARNING Do not let your child play with this product.

④ **WARNING** Parking device shall be engaged during the loading and unloading of children or making adjustments.

WARNING: TO AVOID INJURY OR DEATH:
FOLLOW THE MANUFACTURER'S INSTRUCTIONS.

④ PUT ON ALL THE BRAKES WHENEVER YOU PARK THE STROLLER. ALWAYS APPLY THE BRAKES WHENEVER THE STROLLER IS STATIONARY.
DO NOT LEAVE CHILDREN UNATTENDED.

① SECURE THE CHILD IN THE HARNESS AT ALL TIMES.
DO NOT CARRY EXTRA CHILDREN OR BAGS ON THIS STROLLER.

⑤ MAKE SURE CHILDREN ARE CLEAR OF ANY MOVING PARTS IF YOU ADJUST THE STROLLER, OTHERWISE THEY MAY BE INJURED.

① USE THIS HARNESS AT ALL TIMES.
WHEN NOT IN USE DISCONNECT SHOULDER STRAPS FROM THE WAIST STRAP AND / OR BUCKLE.
NOT RECOMMENDED FOR A CHILD UNDER 6 MONTHS OLD.

③ **IMPORTANT-DANGER:** It is important that great care is taken to ensure that children are kept well clear of the buggy when folding or unfolding the product. Finger traps and scissoring actions are unavoidable during these operations.
When folding take care not to trap the child's fingers and fold away all loose material.

14 REMOVING THE SEAT

DESINSTALLATION DU SIEGE
RETIRAR LA SILLA
ENTFERNEN DES SITZES
RIMOZIONE DEL SEDILE
HET ZITJE VERWIJDEREN
TA BORT SÄTET
DET AF SÄDAN TAGES S/E
WYJĄNIOWANIE SIEDZISKA
СНЯТИЕ СИДЕНЬЯ
ΑΦΑΙΡΕΣΗ ΤΟΥ ΚΑΘΙΣΜΑΤΟΣ
KOLTUĞUN ÇIKARILMASI
REMOÇÃO DO ASSENTO
MELEPASKAN KURSI
إزالة المقعد
拆卸座椅
シートを外す
시트 분리
拆卸座椅

① The harness and seat belt must be removed before use. It is important for your child to be correctly fitted and adjusted in accordance with the instructions. If the instructions are not followed, the child's safety may be impaired.

- The child should be clean and dry before use.
- Follow all instructions carefully when using the buggy.
- Children should be supervised at all times and never be left unattended.

① The harness and seat belt must be removed before use. It is important for your child to be correctly fitted and adjusted in accordance with the instructions. If the instructions are not followed, the child's safety may be impaired.

- For extra safety 'D' rings must be used in combination with the separate, full harness (to be used with the separate harness).
- Do not carry additional children on this buggy except as permitted in the instructions. The buggy to become unbalanced.
- CAUTION: Overloading the buggy will create a hazardous unstable condition. The maximum weight (4.4 lb) evenly distributed. The basket still attached but all contents must be removed. Failure to do this could damage buggy and contents of shopping basket.

⑦ The stability of the buggy will be impaired in high winds with the raincover fitted, and should be steadied by an adult at all times.

⑦ Raincover must be removed when indoors and in hot weather to prevent overheating and possible risk of suffocation.

⑦ Always dry raincover thoroughly before storing.

- Maximum carrying capacity of hood pouch is 0.5 kg (1.1 lb).
- Overloading, incorrect folding and the use of accessories, i.e. child seats, bag hooks, raincovers, buggy boards, etc., other than those approved by Maclaren may damage or break this vehicle.
- Any damage caused by the use of accessories not supplied by Maclaren will not be covered by the terms of our warranty.
- Never leave child in the buggy when ascending or descending stairs or escalators or when travelling on other forms of transport.

⑤ The buggy should always open and fold easily. Do not force it. It may be necessary to re-read the instructions.

- Negotiate curbs and rough ground carefully. Repeated impact will cause damage to the buggy.
- Never allow children to stand on the footrest.
- Do not leave the buggy exposed to heat i.e. by a radiator or in direct sunlight.
- Do not place items on the top of the hood.

This product has been designed and tested to the following safety standard at the maximum loading capacity:
US Safety Testing Standard ASTM F833 - maximum weight of 25kg and 110cm tall.
Australian Safety Testing Standard AS/NZS 2088 - maximum weight of 20kg.
European Safety Testing Standard EN1888 and others - maximum weight of 15kg.

Maclaren reserve the right to make design changes to any of their products as part of their continuous development programme.

33

13

Use the buggy properly

Utilisez cette poussette bien

Use esta carriola correctamente

Mit diesem Kinderwagen richtig

Usare questo passeggino correttamente

Gebruik deze wandelwagen op de correcte manier

Använd denna barnvagn korrekt

Brug denne klapvogn korrekt

Używaj tego wózka prawidłowo

Используйте эту коляску правильно

Χρησιμοποιήστε αυτό το καροτσάκι σωστά

Bebek arabasını doğru şekilde kullanın

Use este carrinho de criança adequadamente

Gunakan kereta dorong ini dengan benar

استخدام هذا صحيح عرببة

正确使用这童车

適切に使用する

올바른 유모차 사용법

正確使用這童車

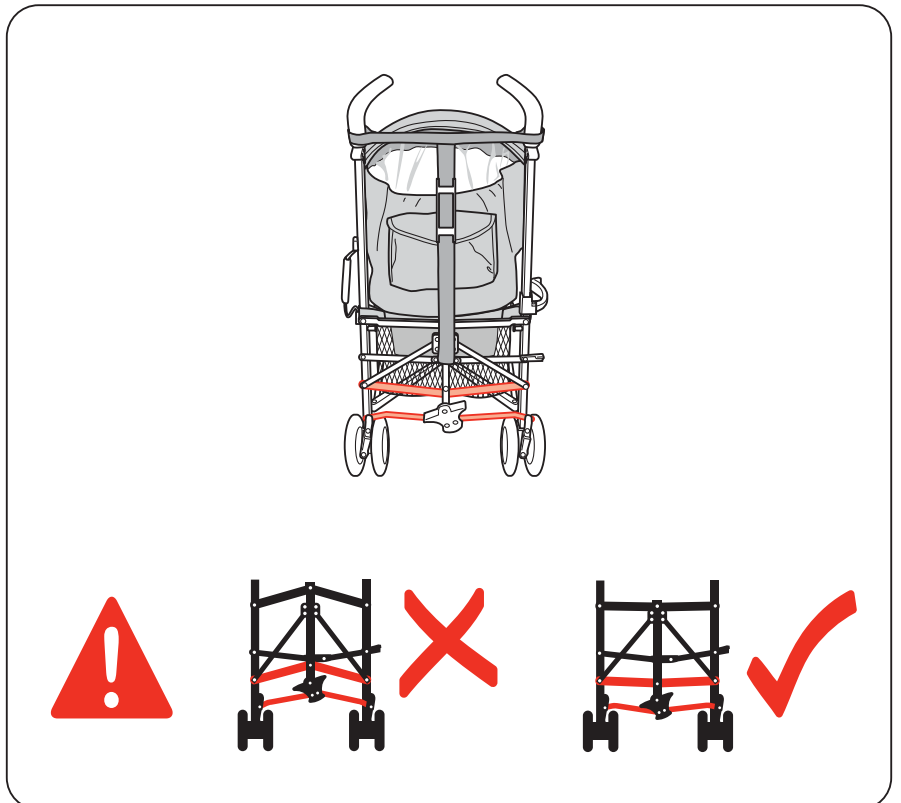
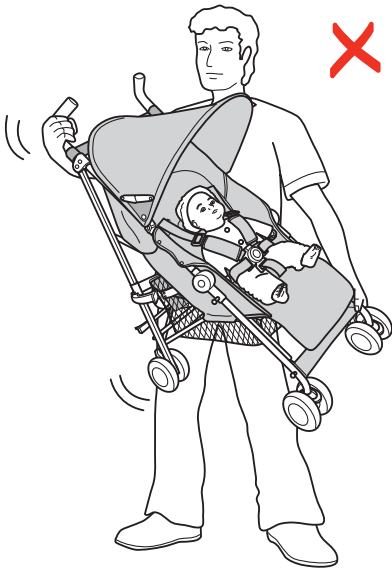
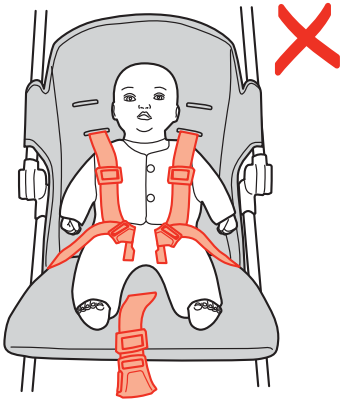

Use the buggy properly

Utilisez cette poussette bien

Use esta carriola correctamente

Mit diesem Kinderwagen richtig

Usare questo passeggino correttamente

Gebruik deze wandelwagen op de correcte manier

Använd denna barnvagn korrekt

Brug denne klapvogn korrekt

Używaj tego wózka prawidłowo

Используйте эту коляску правильно

Χρησιμοποιήστε αυτό το καροτσάκι σωστά

Bebek arabasını doğru şekilde kullanın

Use este carrinho de criança adequadamente

Gunakan kereta dorong ini dengan benar

استخدام هذا صحيح عربة

正确使用这童车

適切に使用する

올바른 유모차 사용법

正確使用這童車

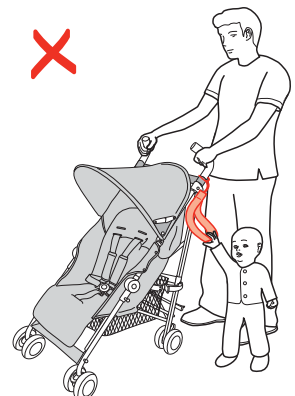
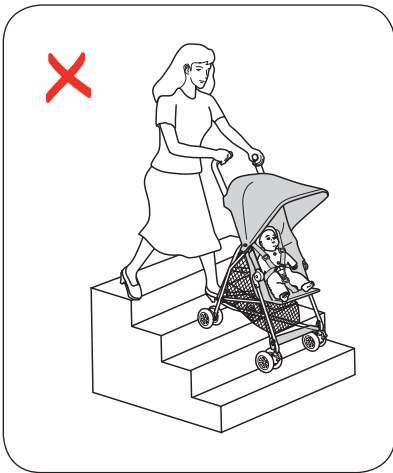
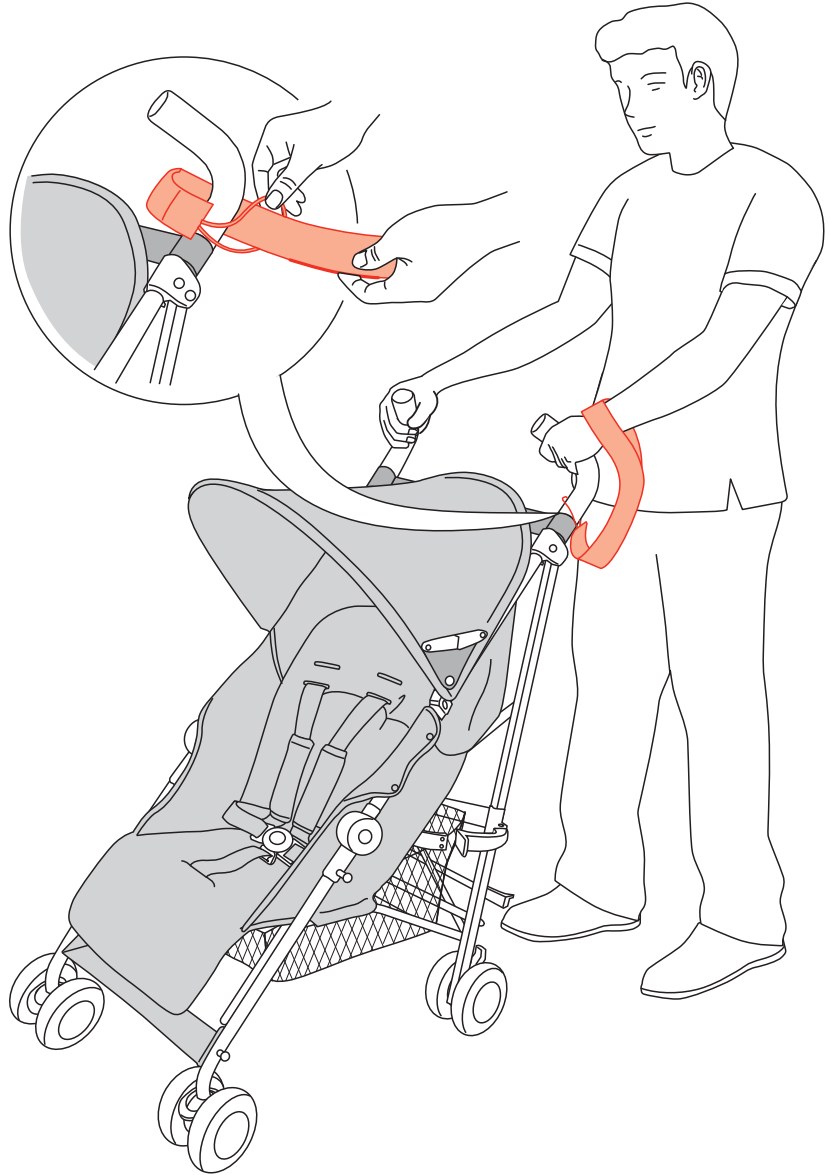

1 OPENING BUGGY

OUVRIR LA POUSETTE
 ABERTURA DE LA SILLA DE PASEO
 ÖFFNEN DES KINDERWAGENS
 APERTURA PASSEGGINO
 BUGGY OPENEN
 ÖPPNA UPP BARNVAGNEN
 SĀDAN KLAPPE KlapVOGNEN UD
 OTWIERANIE WÓZKA
 ОТКРЫТИЕ КОЛЯСКИ
 ΑΝΟΙΓΟΝΤΑΣ ΤΟ ΚΑΡΟΤΣΑΚΙ
 ARABANIN AÇILMASI
 ABERTURA DO CARRINHO
 MEMBUKA KERETA BAYI
 فتح العربة
 打开婴儿车
 ベビーカーを開く
 유모차 퍼기
 打開嬰兒車

! 5,3

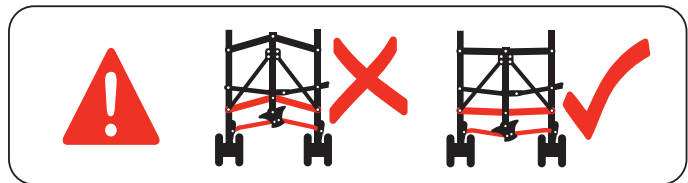
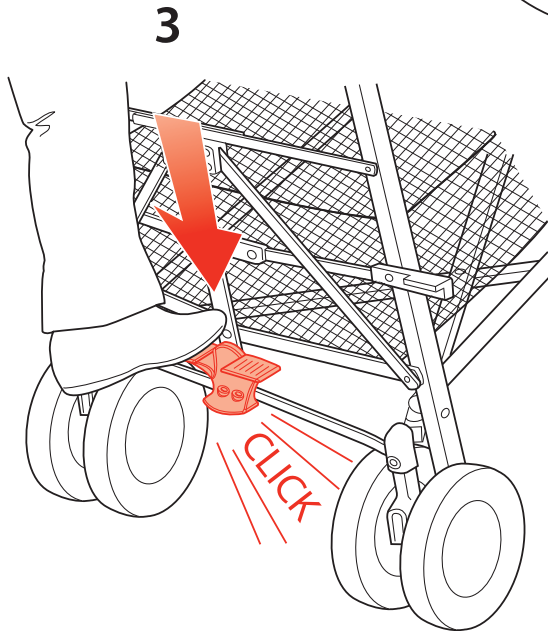
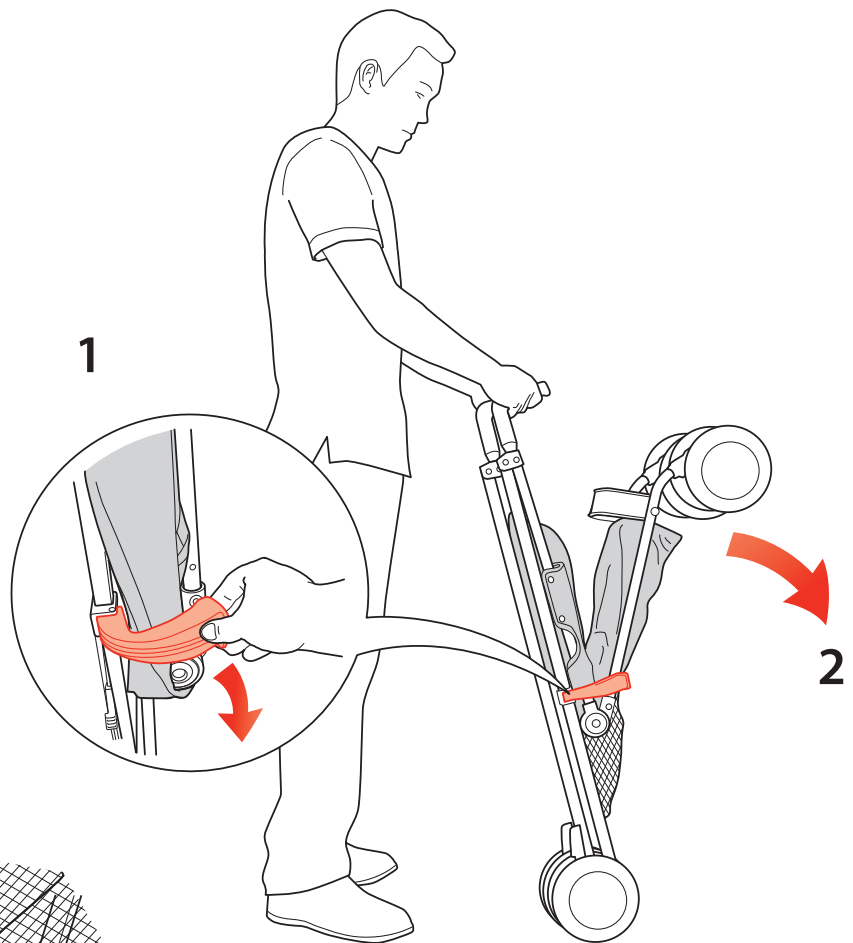

2 PARKING DEVICE OPERATION

UTILISATION DU FREIN
 FUNCIONAMIENTO DEL DISPOSITIVO DE ESTACIONAMIENTO
 HANDHABUNG DER ABSTELLVORRICHTUNG
 FUNZIONAMENTO DISPOSITIVO PARCHEGGIO
 BEDIENING VAN DE PARKEERREM
 ANVÄNDNING AV PARKERINGSENHETEN
 SĀDAN VIRKER PARKERINGSBREMSEN
 OBSŁUGA HAMULCA POSTOJOWEGO
 ИСПОЛЬЗОВАНИЕ УСТРОЙСТВА ПАРКОВКИ
 ΛΕΙΤΟΥΡΓΙΑ ΤΗΣ ΔΙΑΤΑΞΗΣ ΣΤΑΘΜΕΥΣΗΣ
 PARK ETME APARATI KULLANIMI
 OPERAÇÃO DO DISPOSITIVO DE ESTACIONAMENTO
 MENGOPERASIKAN PERANTI PARKIR
 استخدام أداة التوقف
 停車裝置操作
 ストッパーを使う
 파킹 장치 조작
 停車裝置操作

! 4

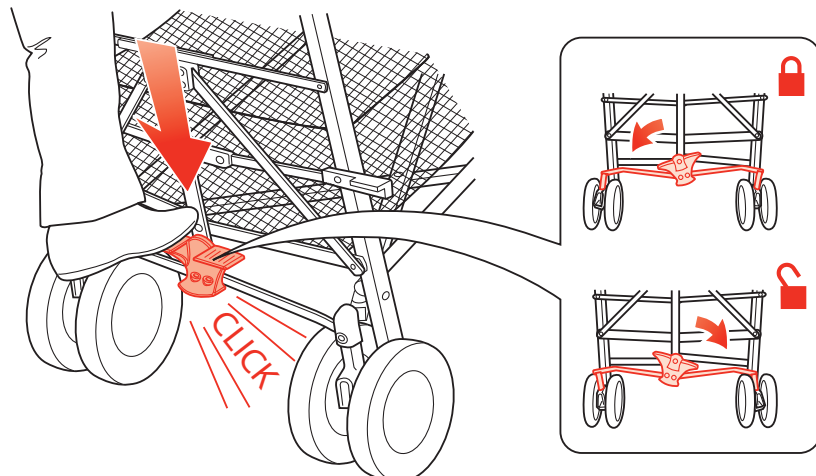

3 SEAT HARNESS OPERATION

UTILISATION DU HARNAIS
 FUNCIONAMIENTO DEL ARNÉS DE LA SILLA
 HANDHABUNG DES SITZGURTES
 FUNZIONAMENTO IMBRACATURA SEDILE
 WERKING VAN HET TUIGJE
 ANVÄNDNING AV SITSELEN
 SÅDAN ÅBNES OG SPÆNDES SELERNE
 OBSŁUGA SZELEK SIEDZISKA
 ИСПОЛЬЗОВАНИЕ РЕМНЯ СИДЕНЬЯ
 ΛΕΙΤΟΥΡΓΙΑ ΠΡΟΣΔΕΣΗΣ ΤΟΥ ΚΑΘΙΣΜΑΤΟΣ
 KOLTUK KEMERİ KULLANIMI
 OPERAÇÃO DO CINTO DE SEGURANÇA
 MENGOPERASIKAN SABUK KURSI
 استخدام عتاد المقعد
 座位安全带操作
 シートベルトを使う
 안전벨트 조작
 座位安全带操作

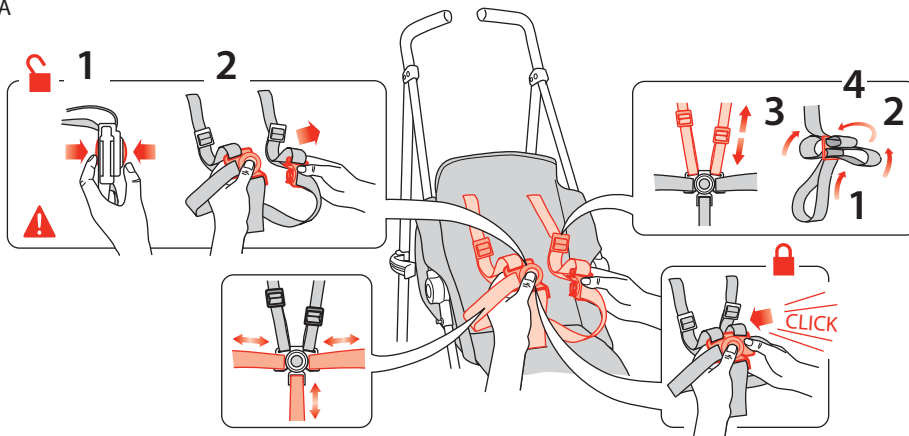
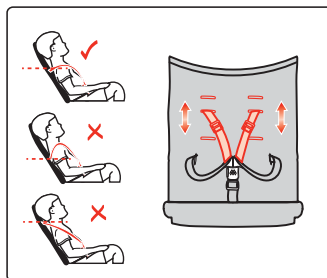

(Triumph)

1

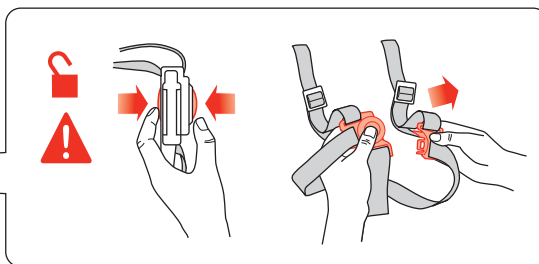
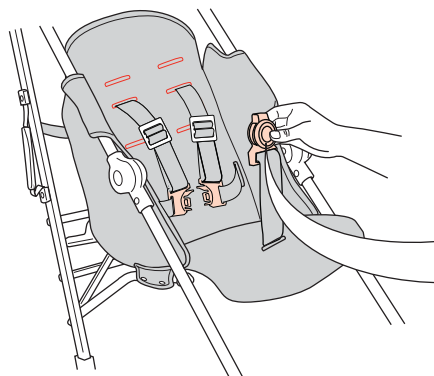

2

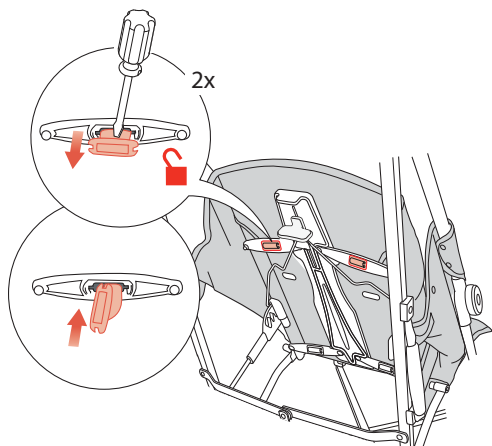

3

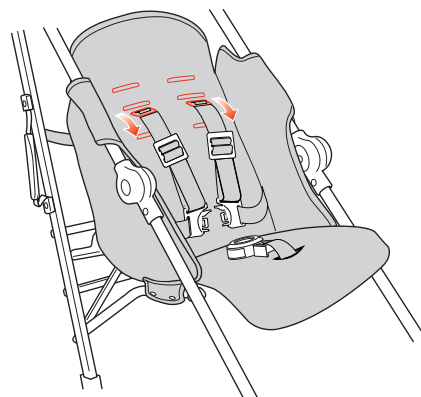

4

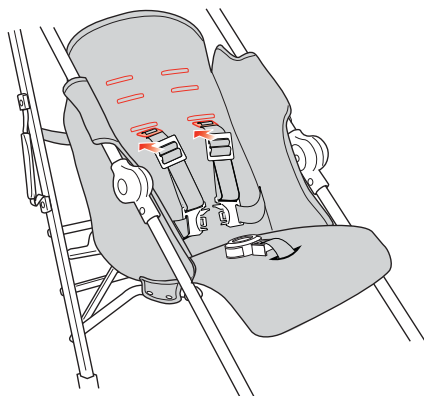

5

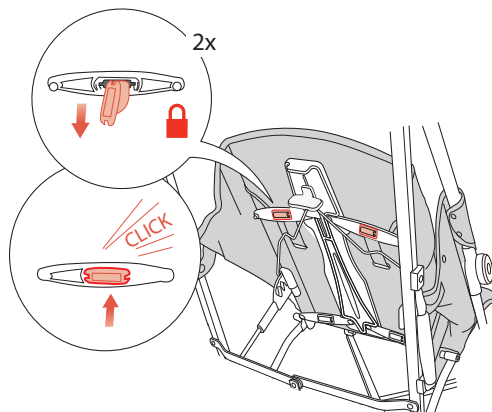

(Volo, Globetrotter)

1

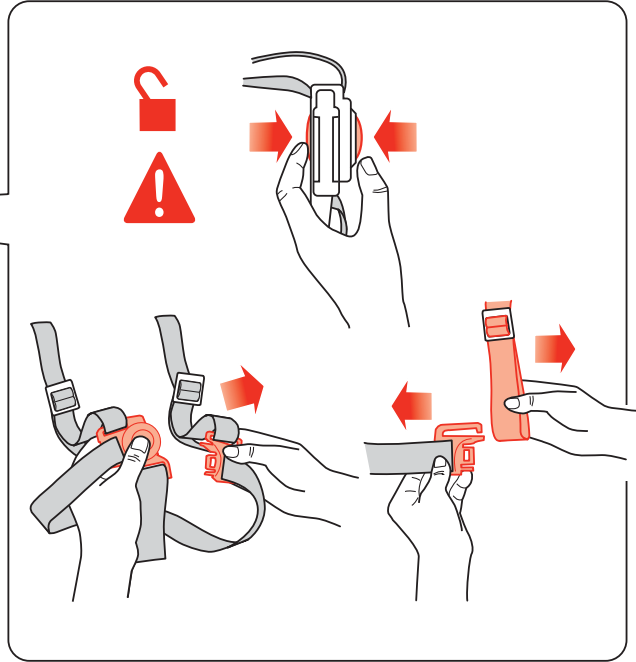
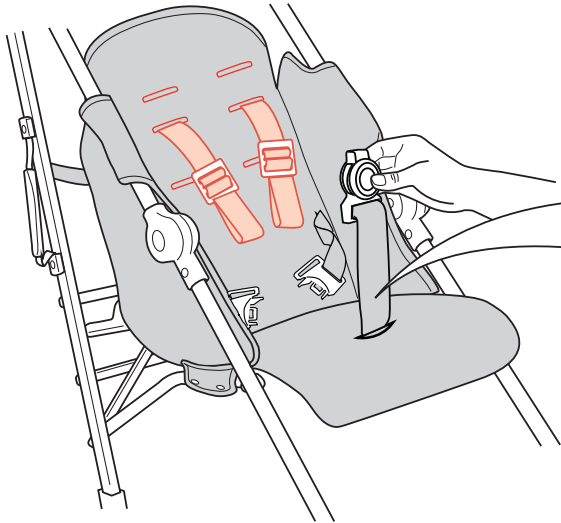

2

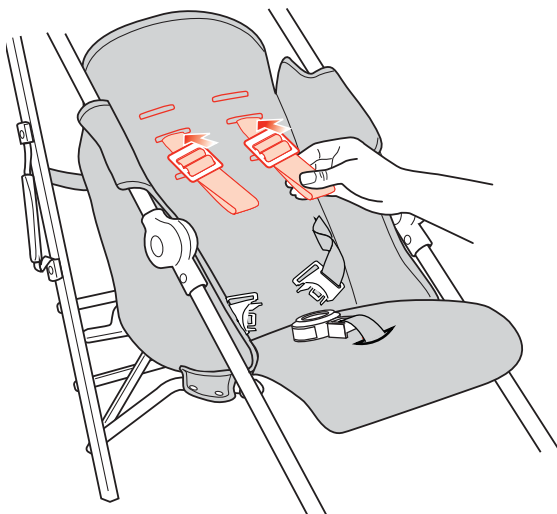

3

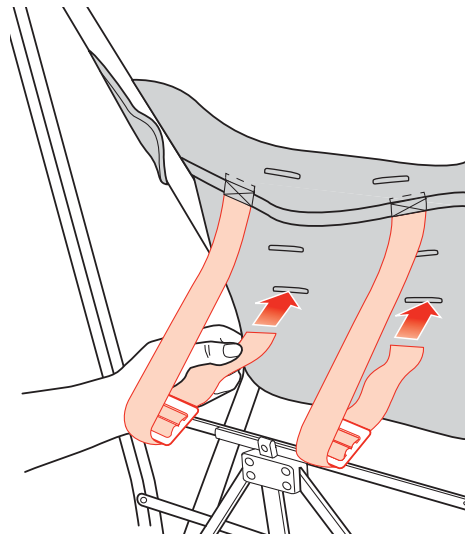

4

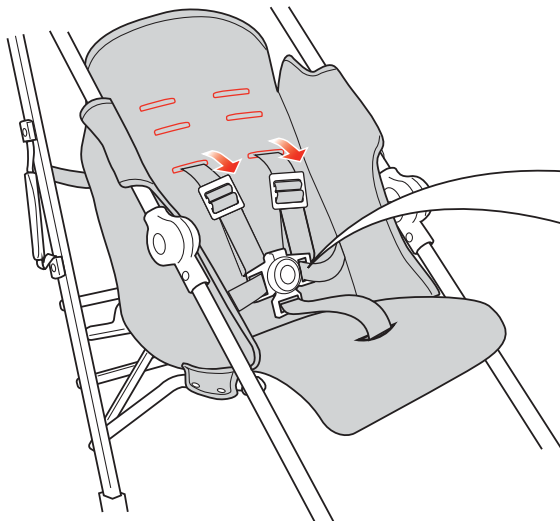

5

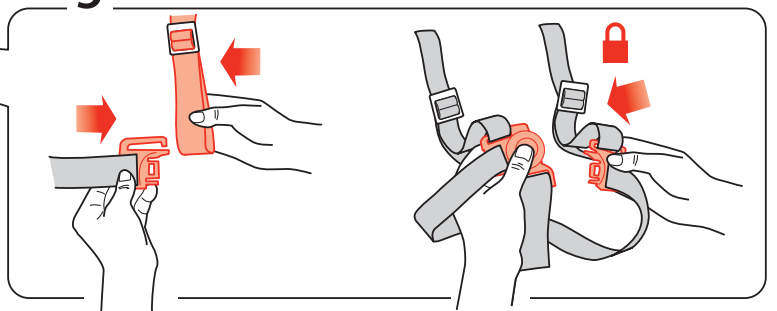

4 HOOD OPERATION

UTILISATION DE LA CAPOTE
 FUNCIONAMIENTO DE LA CAPOTA
 HANDHABUNG DER HAUBE
 FUNZIONAMENTO CAPPOTTA
 BEDIENING VAN DE KAP
 ANVÄNDNING AV KÅPAN
 SÅDAN INDSTILLES KALECHEN
 OBSŁUGA BUDKI
 ИСПОЛЬЗОВАНИЕ ТЕНТА
 ΛΕΙΤΟΥΡΓΙΑ ΤΗΣ ΚΟΥΚΟΥΛΑΣ
 TENTE KULLANIMI
 OPERAÇÃO DO TOLDO
 MENGOPERASIKAN TUDUNG
 تحريك الغطاء
 车顶篷操作
 幌をつける
 햇빛가리개(캐노피) 장착
 車頂篷操作

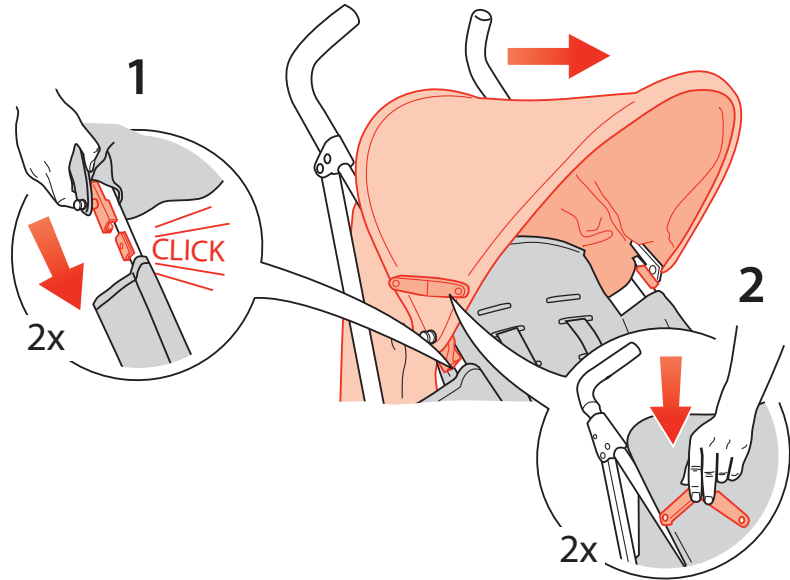

(Triumph)

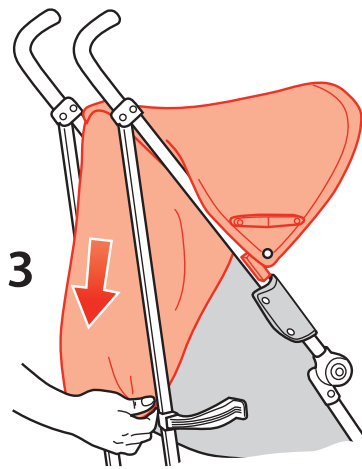

(Volo)

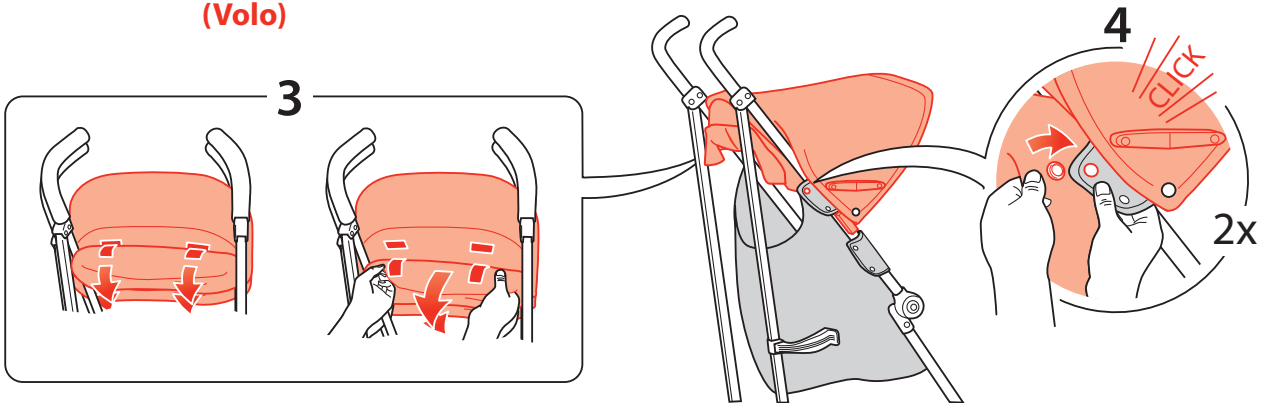

(Globetrotter)

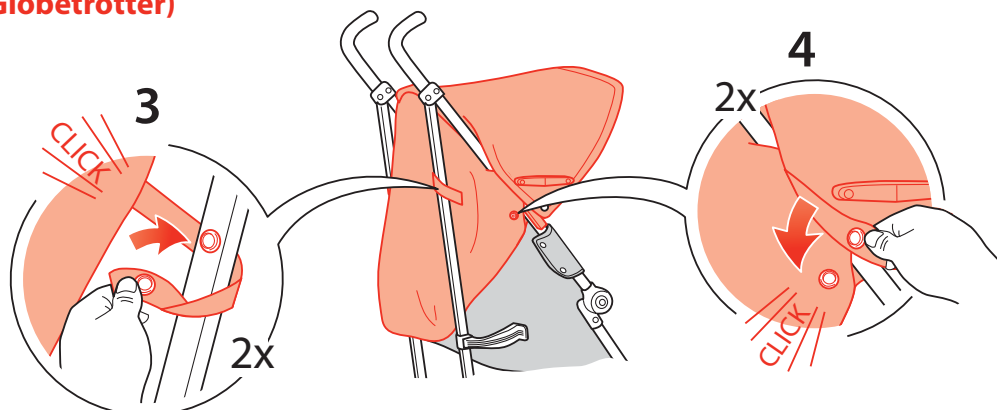

5 ADJUSTING THE SEAT RECLINE

REGLAGE DE L'INCLINAISON DU SIEGE
 AJUSTAR LA RECLINACIÓN DE LA SILLA
 EINSTELLEN DES SITZRÜCKSTELLUNG
 REGOLAZIONE DEL SEDILE RECLINATO
 DE ZITVERGREDELING AANPASSEN
 JUSTERA SÁTET BAKÁT
 SÅDAN JUSTERES RYGLÆNET
 REGULACJA KAŻA SIEDZISKA
 РЕГУЛИРОВКА НАКЛОНА СИДЕНЬЯ
 ΡΥΘΜΙΖΟΝΤΑΣ ΤΗΝ ΑΝΑΚΛΗΣΗ ΚΑΘΙΣΜΑΤΟΣ
 KOLTUĞUN ARKAYA DOĞRU YATIRILMASI
 AJUSTE DA INCLINAÇÃO DO ASSENTO
 MENYESUAIKAN KEMIRINGAN KURSI
 ضبط ميلان المقعد
 調校座位靠背
 シートのリクライニングの調整
 등받이 각도 조절
 調校座位靠背

! 5,1,9

(Triumph)

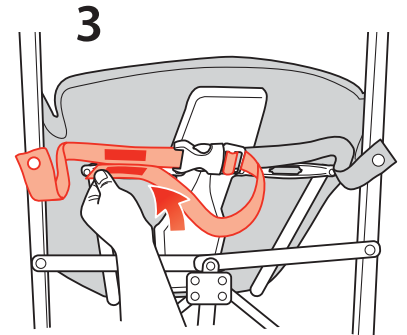
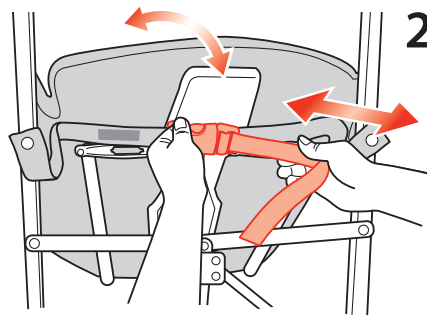
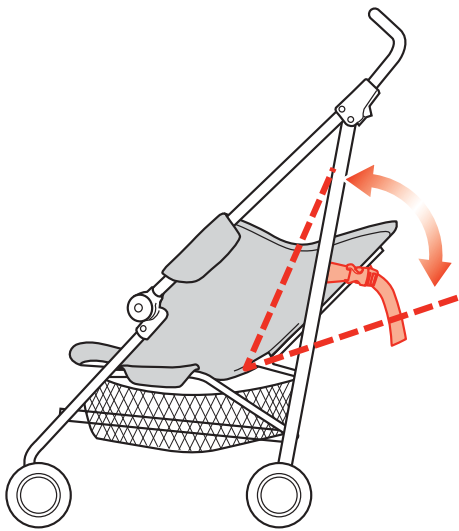
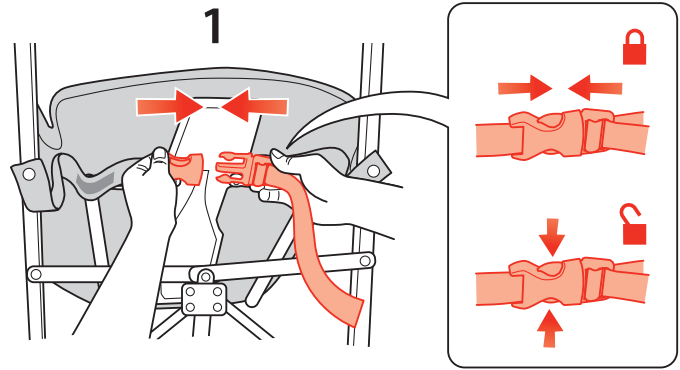

(Globetrotter)

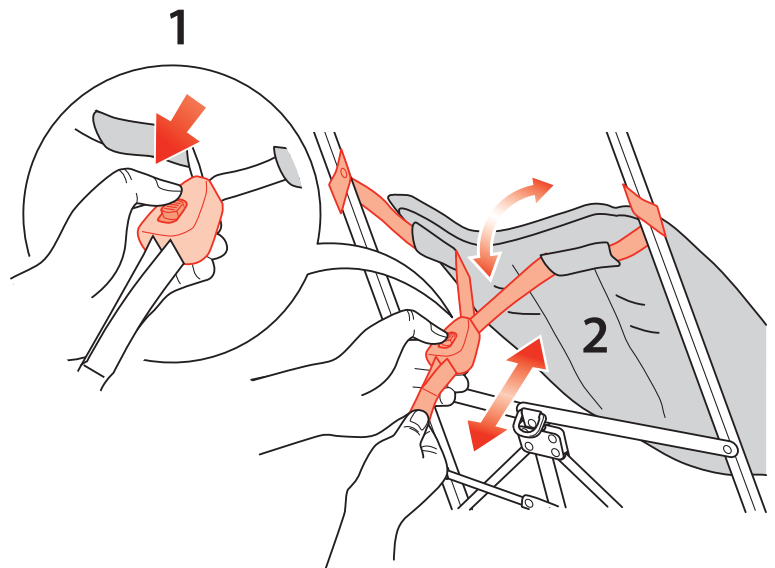
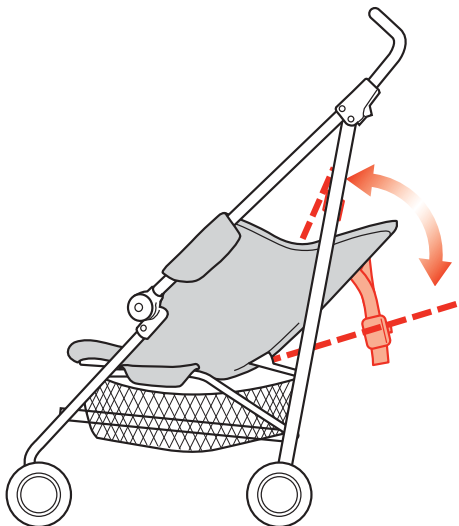

6 FRONT WHEEL SWIVEL LOCKS

VERROU DES ROUES PIVOTANTES
BLOQUEO ANTIGIRATORIO DE LAS RUEDAS DELANTERAS
SCHWENKVERRIEGELUNG DER VORDERRÄDER
BLOCCHI RUOTA ANTERIORE GIREVOLE
ZWENKVERGREDELING VAN VOORWIELEN
VRIDBART LÅS FRAMHJUL
SÅDAN LÅSES DE FORRESTE DREJENJUL
BLOKADY SKRĘTU KÓŁ PRZEDNICH
ФИКСАТОРЫ ПЕРЕДНЕГО КОЛЕСА
ΑΣΦΑΛΙΣΗ ΤΟΥ ΣΤΡΟΦΕΑ ΤΟΥ ΜΠΡΟΣΤΙΝΟΥ ΤΡΟΧΟΥ
ÖN TEKER SABİTLEME KİLİDİ
TRAVAS GIRATÓRIAS DAS RODAS FRONTAIS
KUNCI POROS RODA DEPAN
أقفال دوران الإطارات الأمامية

前輪旋轉鎖
前部タイヤの回転ロック
앞바퀴 회전 락
前輪旋轉鎖

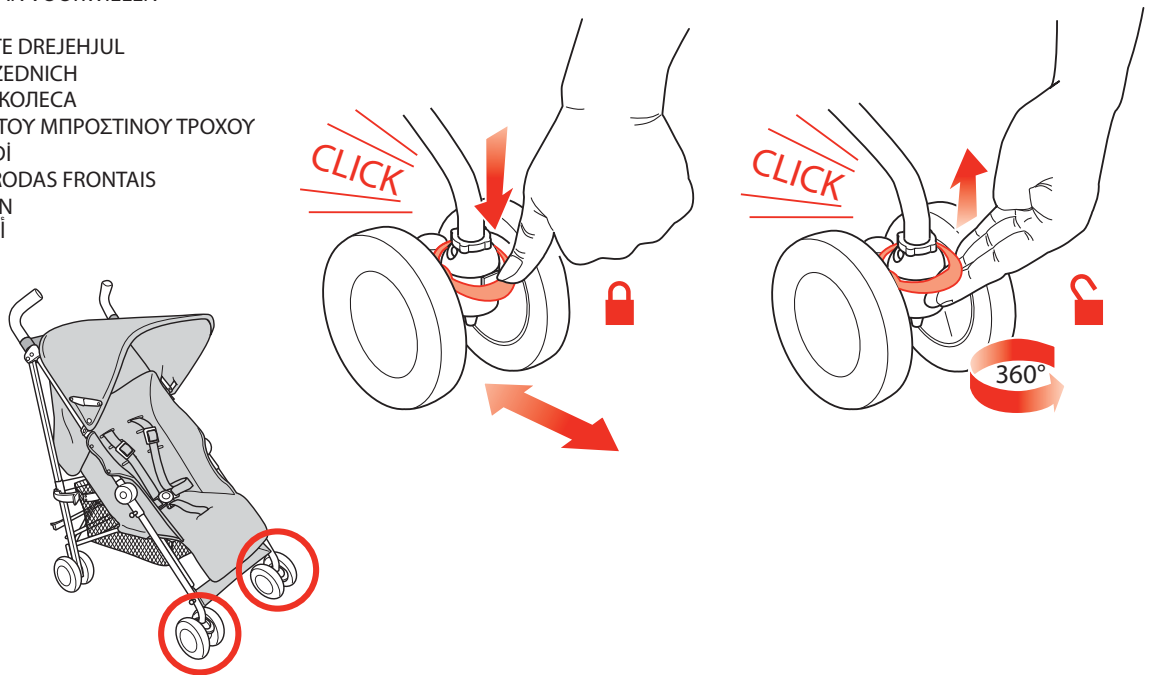

7 FOLD THE BUGGY

POUR PLIER LA POUSSETTE
PLEGAR LA SILLA
ZUSAMMENLEGEN DES KINDERWAGENS
PIEGARE IL SEGGIOLINO
DE BUGGY OPVOUWEN
IHOPFÄLLNING AV BARNVAGNEN
SÅDAN KLAPPES KlapVOGNEN SAMMEN
SKŁADANIE WÓZKA
СКЛАДЫВАНІЕ КОЛЯСКИ
ΔΙΠΛΩΣΤΕ ΤΟ ΚΑΡΟΤΣΑΚΙ
ARABANIN KATLANMASI
DOBRAR O CARRINHO
MELIPAT KERETA BAYI
طى العربة
收疊起嬰兒車
ベビーカーを折りたたむ
유모차 접기
收疊起嬰兒車

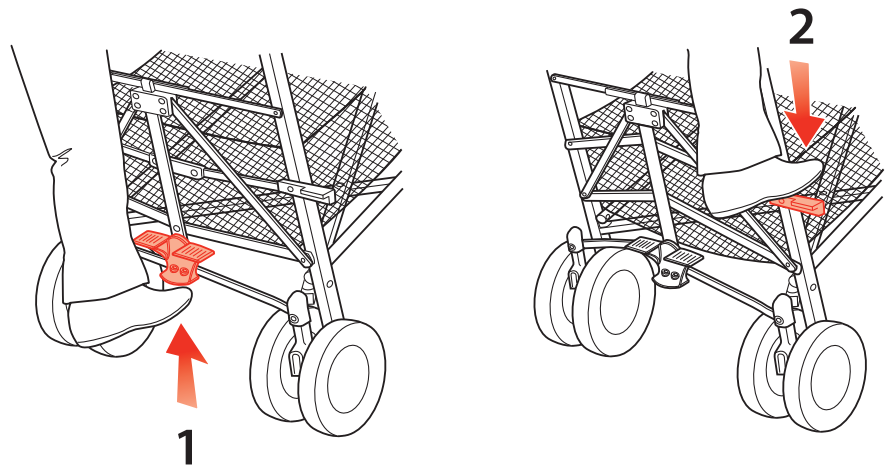

! 5

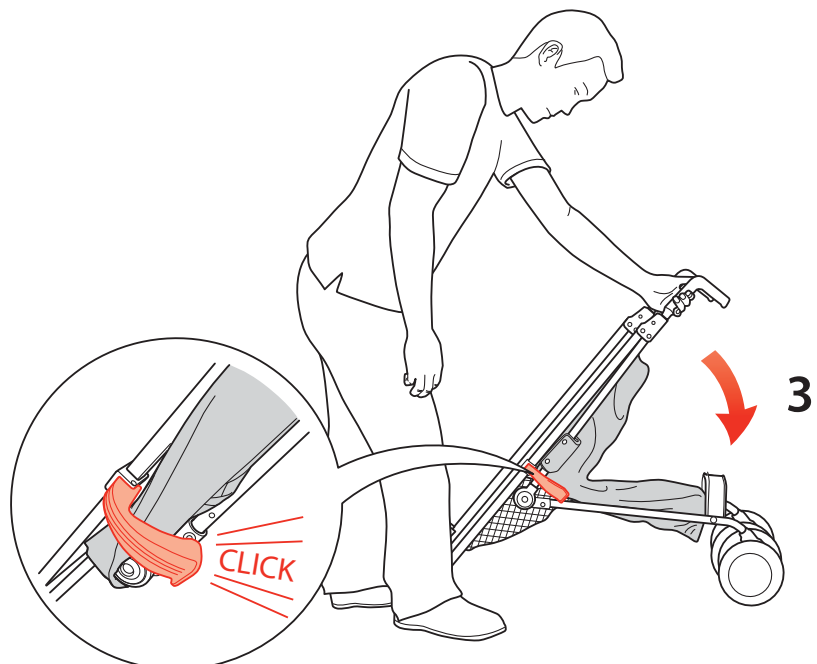

8

FITTING THE RAIN COVER

INSTALLER LA COUVERTURE IMPERMEABLE
 AJUSTAR EL PROTECTOR DE LA LLUVIA
 MONTIEREN DER REGENHAUBE
 MONTAGGIO DEL PROTEGGI-PIOGGIA
 DE REGENKAP BEVESTIGEN
 MONTERING AV REGNSKYDD
 SÅDAN MONTERES REGNSLAGET
 ZAKŁADANIE FOLII PRZECIWDDESZCZOWEJ
 УСТАНОВКА ДОЖДЕВИКА
 ΤΟΠΟΘΕΤΗΣΗ ΤΟΥ ΑΔΙΑΒΡΟΧΟΥ ΚΑΛΥΜΜΑΤΟΣ
 YAĞMURLUĞUN TAKILMASI
 MONTAGEM DA COBERTURA PARA CHUVA
 MEMASANG PELINDUNG HUJAN
 تثبيت غطاء المطر
 安裝防雨罩
 レインカバーをつける
 레인커버 장착
 安裝防雨罩

(Triumph)

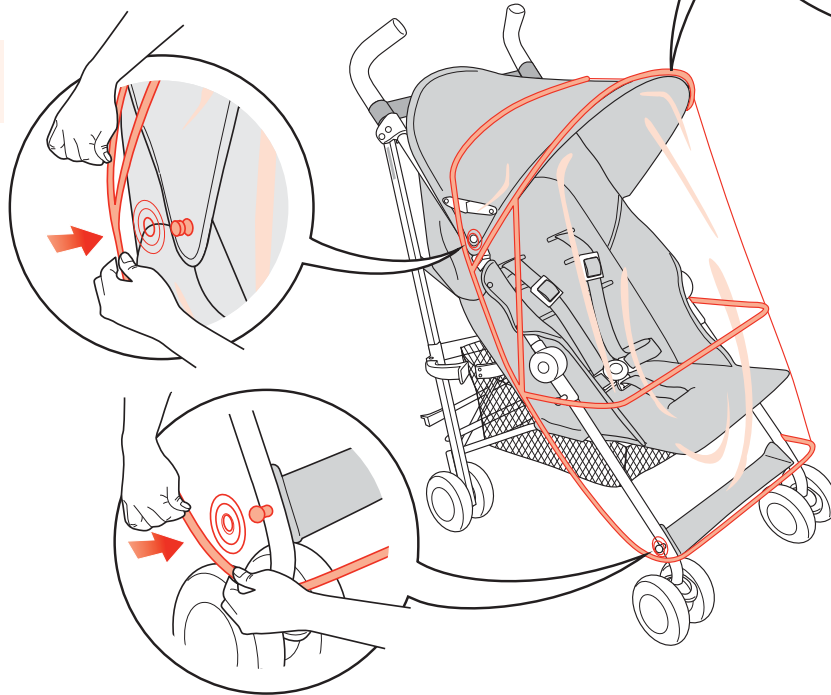
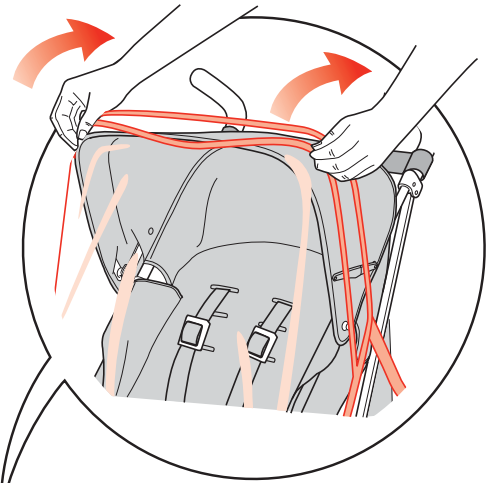

(Volo, Globetrotter)

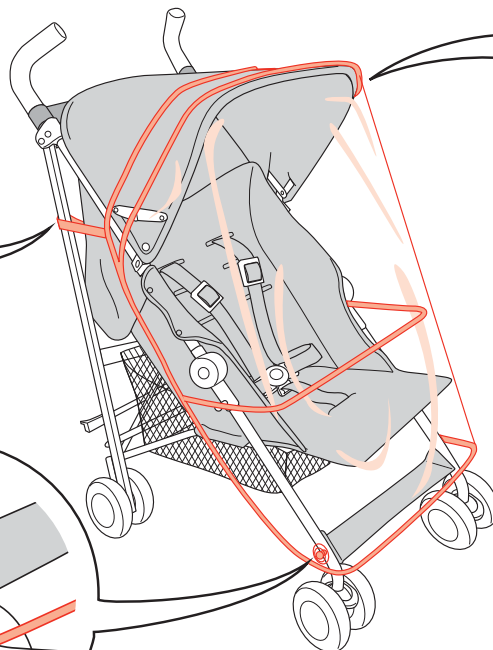
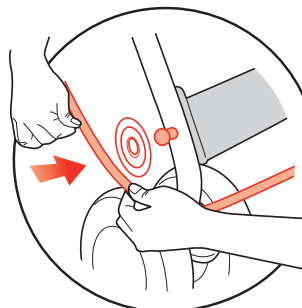
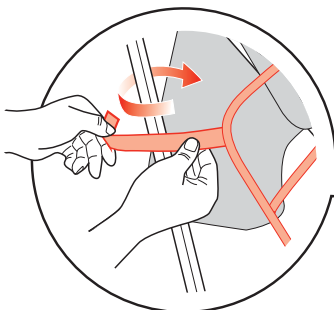
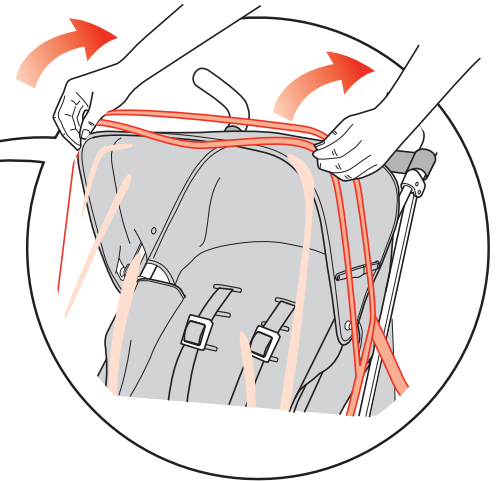

9

FOLDING THE RAIN COVER

PLIER LA HOUSSE DE PLUIE

PLEGANDO LA BURBUJA DE LA LLUVIA

FALTEN DER REGEN ABDECKUNG

PIEGARE IL PARAPIOGGIA

HET VOUWEN VAN DE REGENHOES

VIKA REGNSKYDDET

FOLDE REGNSLAG

SKŁADANE OSŁONY PRZECIWDESZCZOWEJ

СКЛАДЫВАННЯ ЧЕХОЛ ОТ ДОЖДЯ

ΔΙΠΛΩΝΟΝΤΑΣ ΤΟ ΚΑΛΥΜΜΑ ΒΡΟΧΗΣ

YAĞMUR KAPAĞI KATLAMA

DOBRAR A TAMPA DA CHUVA

MELIPAT PENUTUP HUJAN

طي غطاء المطر

折疊防雨罩

レインカバーを折る

비 덮개를 개고

折疊防雨罩

1

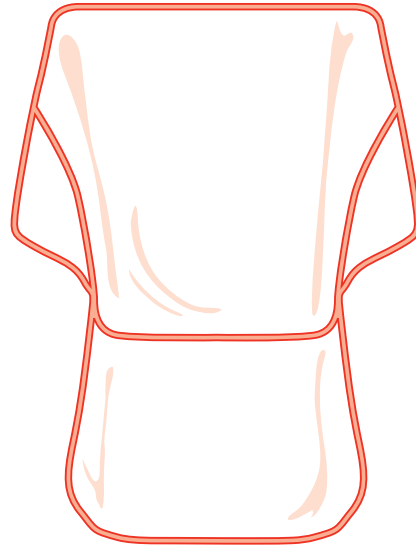

2

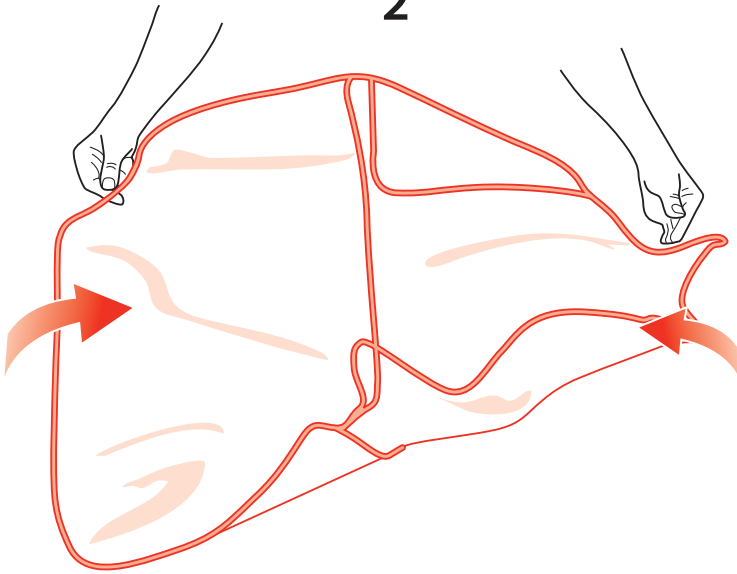

3

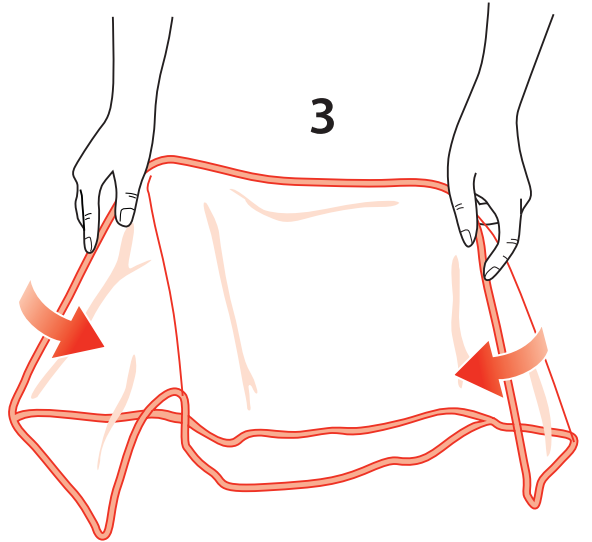

4

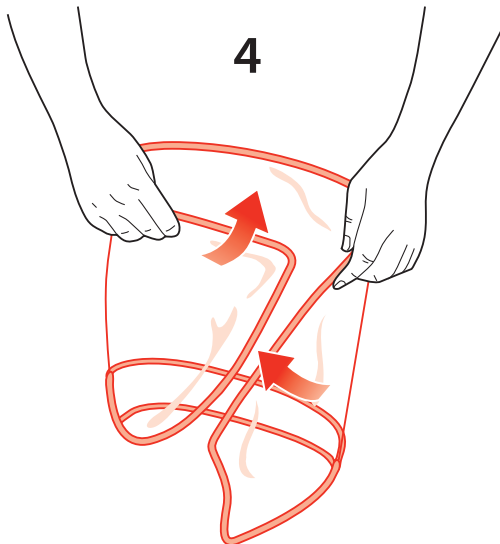

5

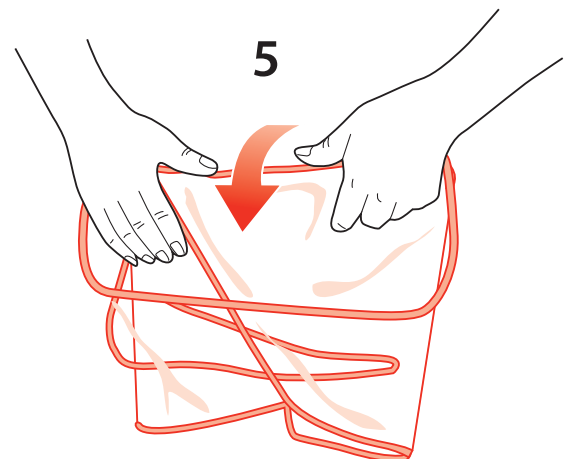

6



10 REMOVING THE SEAT
 DESINSTALLATION DU SIEGE
 RETIRAR LA SILLA
 ENTFERNEN DES SITZES
 RIMOZIONE DEL SEDILE
 HET ZITJE VERWIJDEREN
 TA BORT SÅTET
 SÅDAN TAGES SÆDET AF
 WYJMOVANIE SIEDZISKA
 СНЯТИЕ СИДЕНЬЯ
 ΑΦΑΙΡΕΣΗ ΤΟΥ ΚΑΘΙΣΜΑΤΟΣ
 KOLTUĞUN ÇIKARILMASI
 REMOÇÃO DO ASSENTO
 MELEPASKAN KURSI
 إزالة المقعد
 拆卸座椅
 シートを取り外す
 시트 분리
 拆卸座椅

(Triumph)

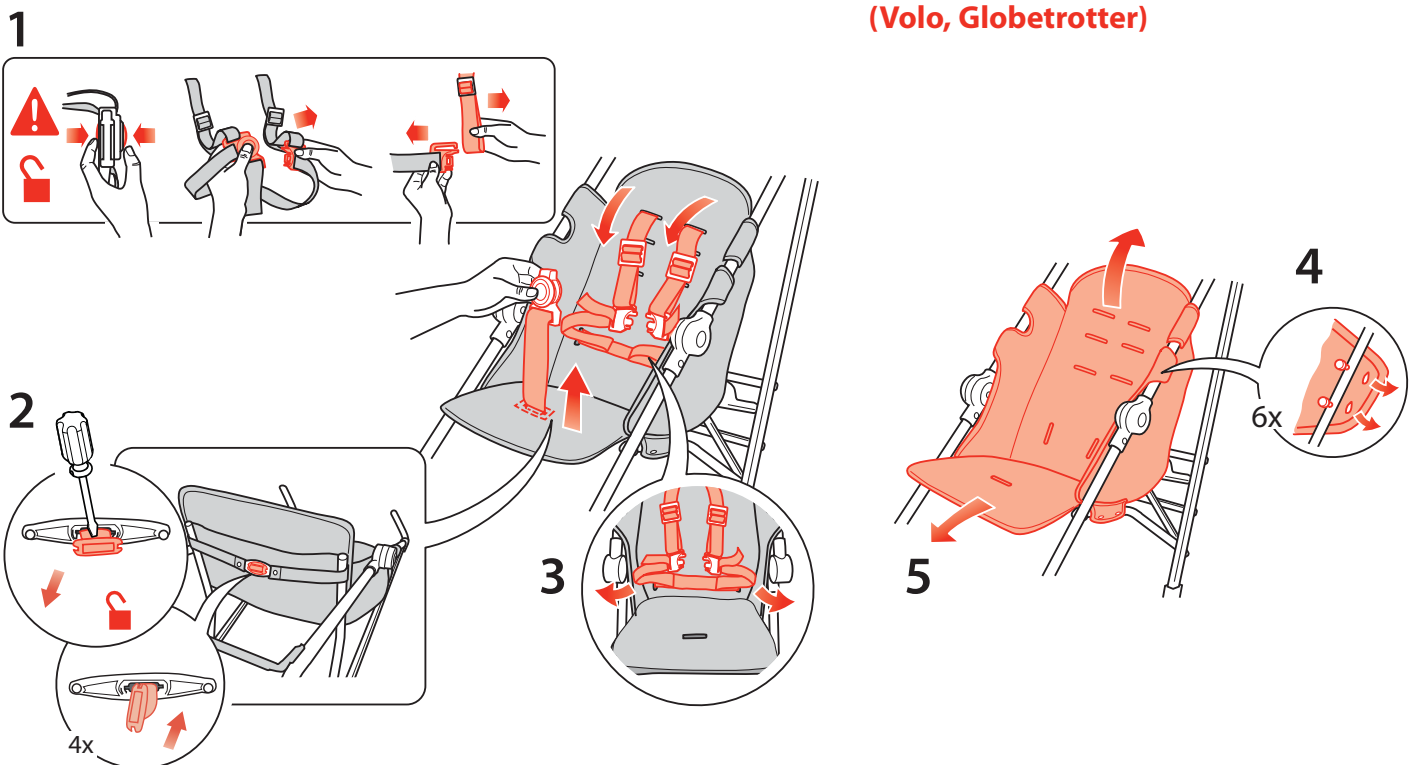
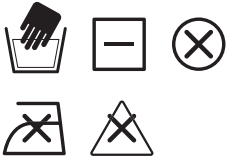
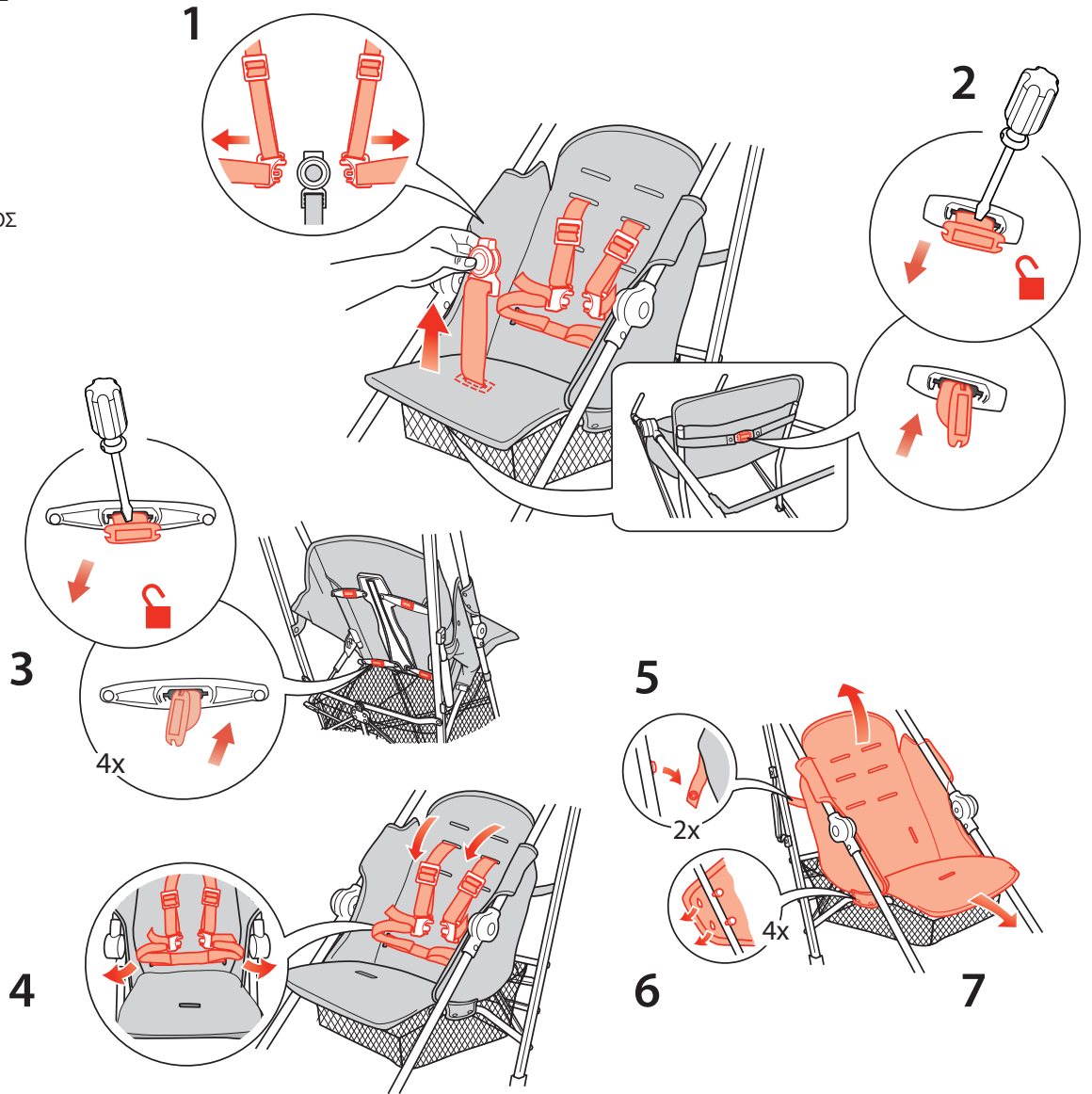

11

REFITTING THE SEAT

RÉINSTALLATION DU SIÈGE

MONTAR EL ASIENTO

WIEDEREINSETZEN DES SITZES

RIMONTAGGIO DEL SEDILE

DE ZITTING OPNIEUW BEVESTIGEN

ÅTERMONTERING AV SÆDET

GENMONTERING AF SÆDET

PONOWNY MONTAŻ SIEDZISKA

УСТАНОВКА СИДЕНЬЯ

ΕΠΑΝΑΤΟΠΟΘΕΤΗΣΗ ΤΟΥ ΚΑΘΙΣΜΑΤΟΣ

KOLTUĞUN YENIDEN TAKILMASI

AJUSTE DO ASSENTO

MENYESUAIKAN KURSI

دعق م ل ا ب ي ك ر ت ة د ا ع

重新安裝座椅

シートの調整

시트 장착

重新安裝座椅

(Triumph)

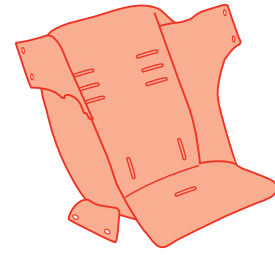

(Volo, Globetrotter)

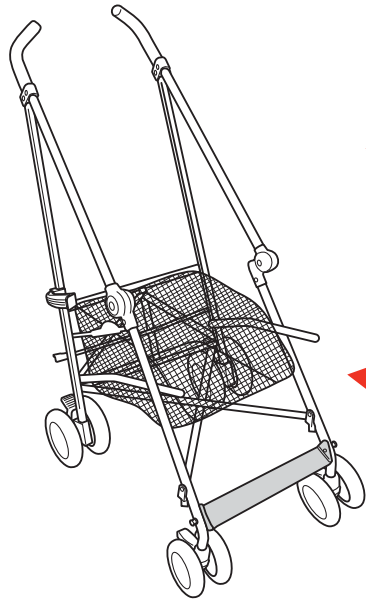
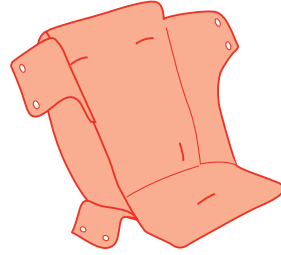

(Triumph)

1

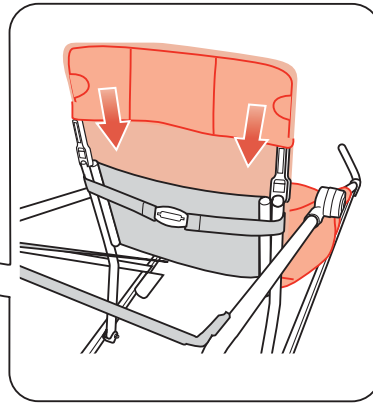
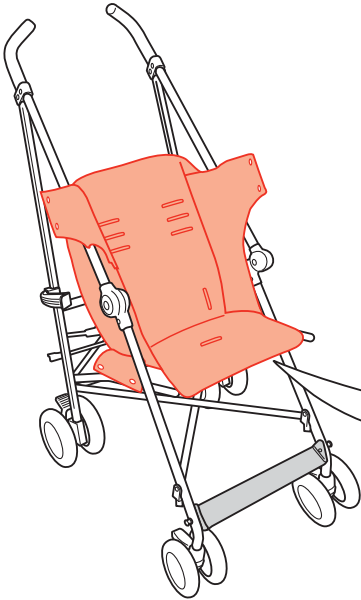

2

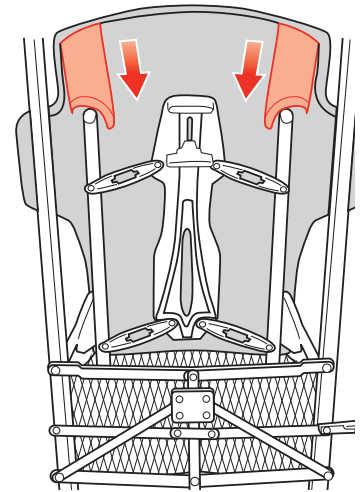

3

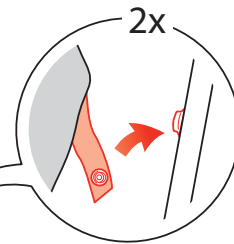

2x

4

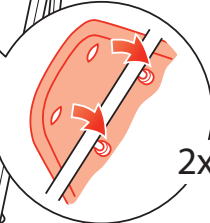

2x

5

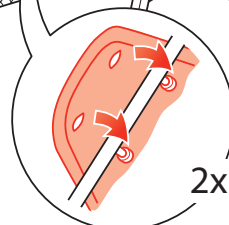

2x

(Triumph)

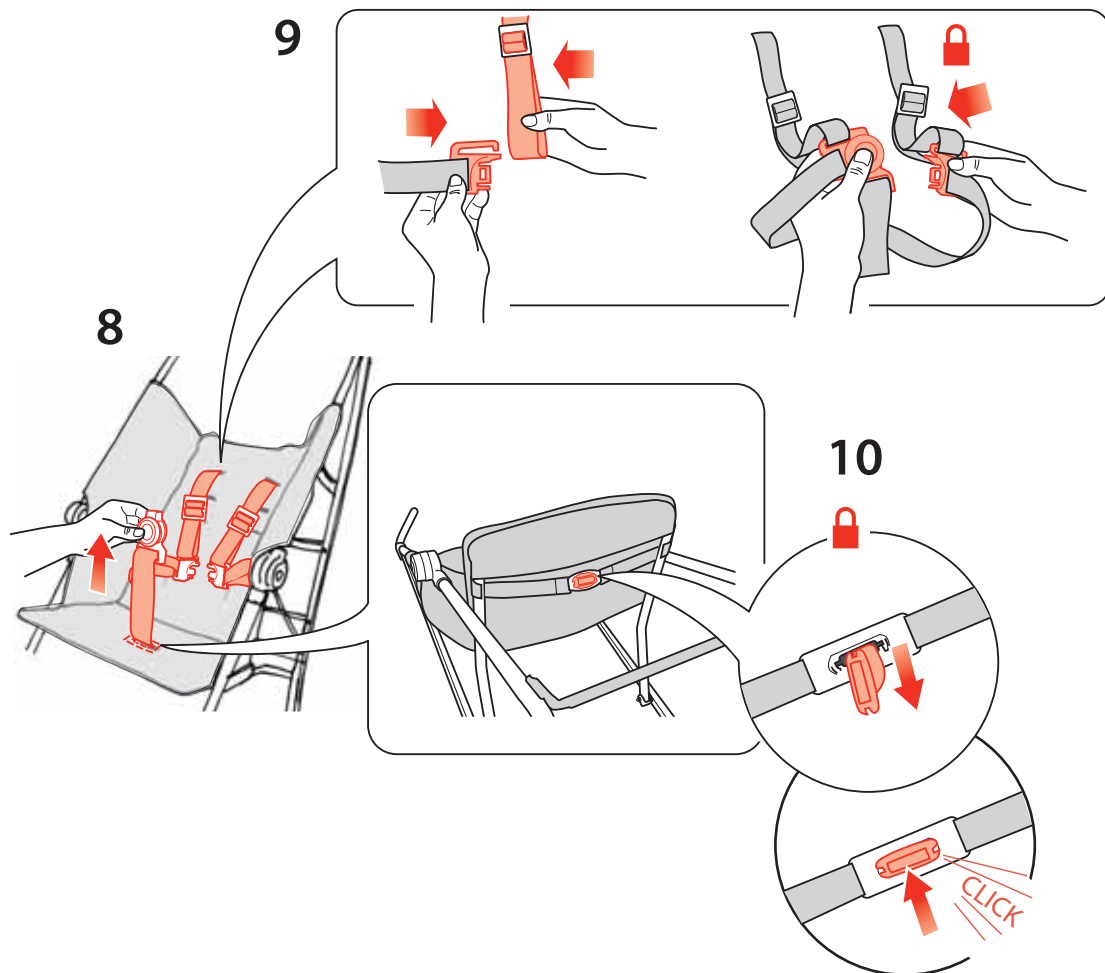
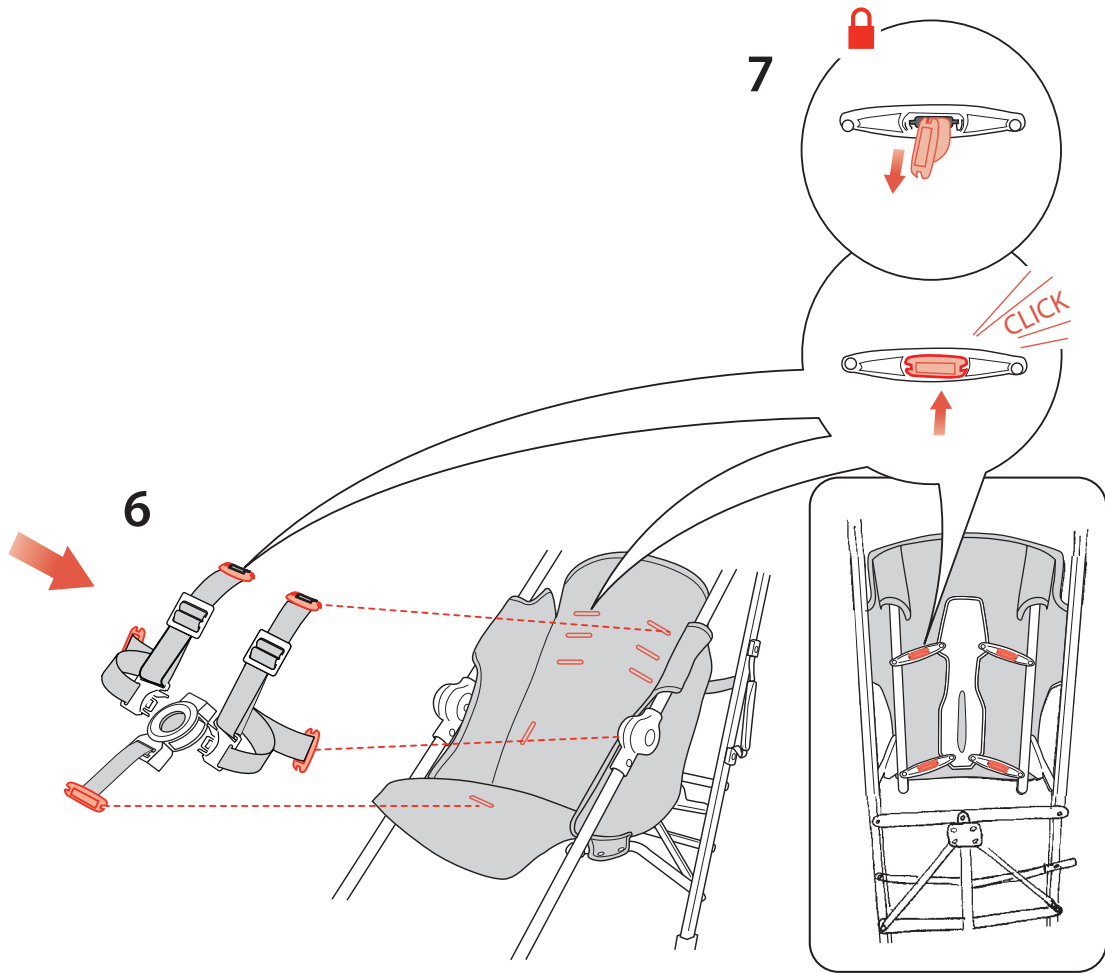

(Volo)

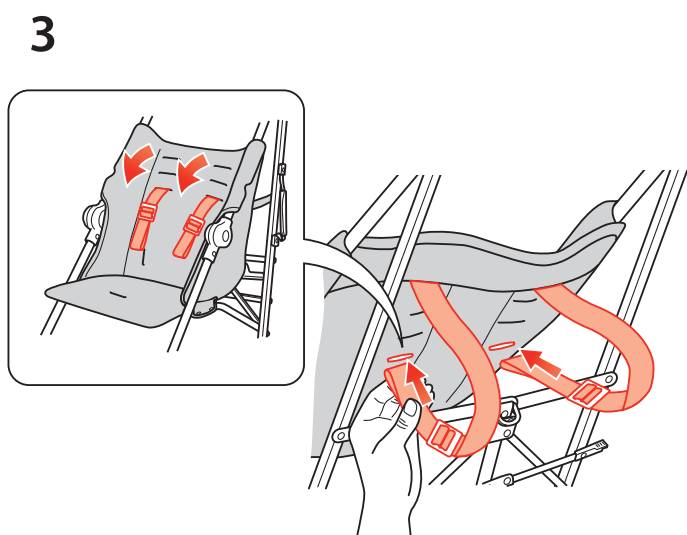
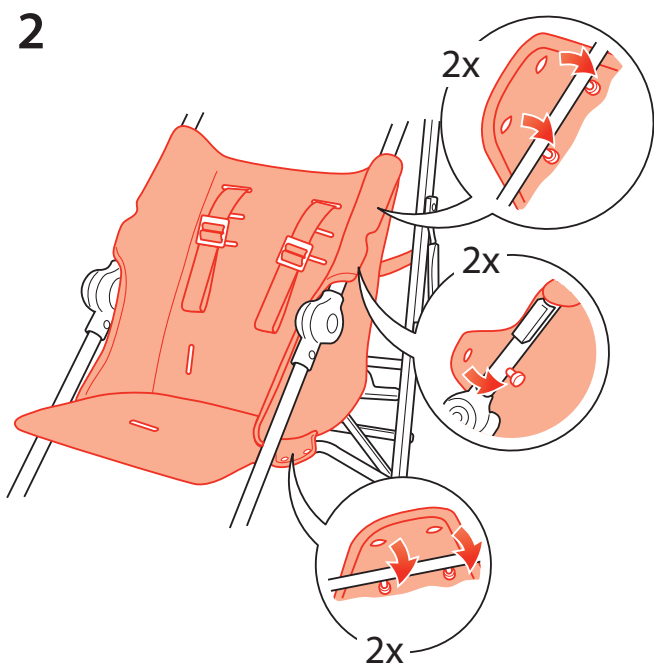
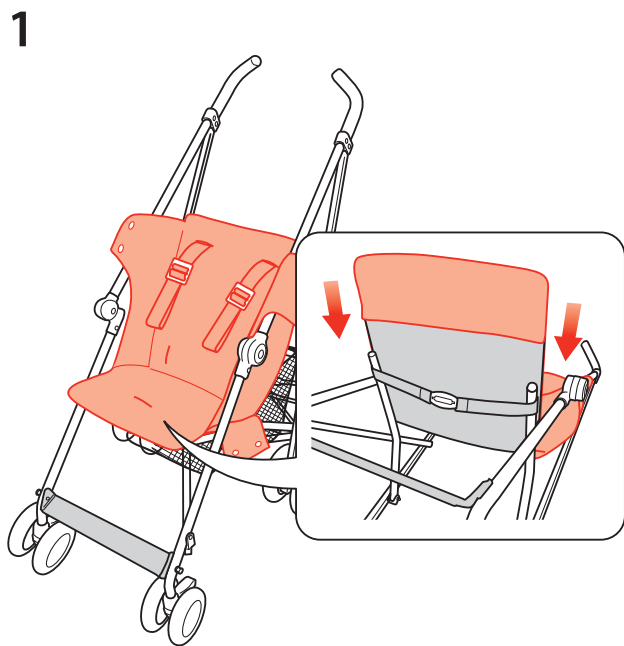

(Globetrotter)

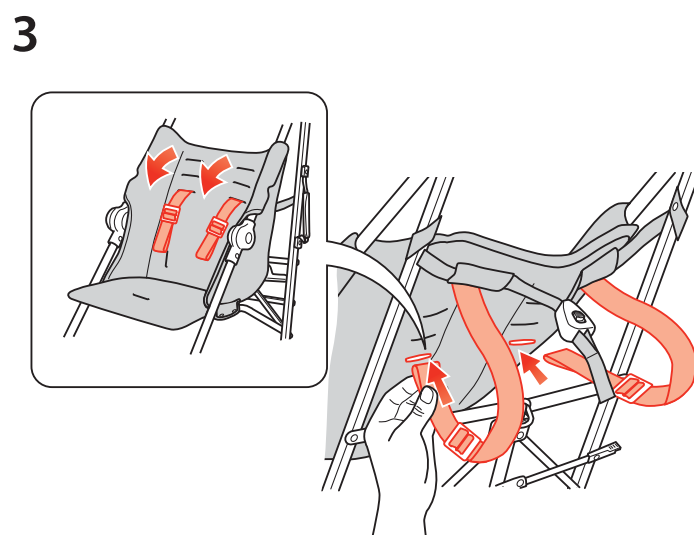
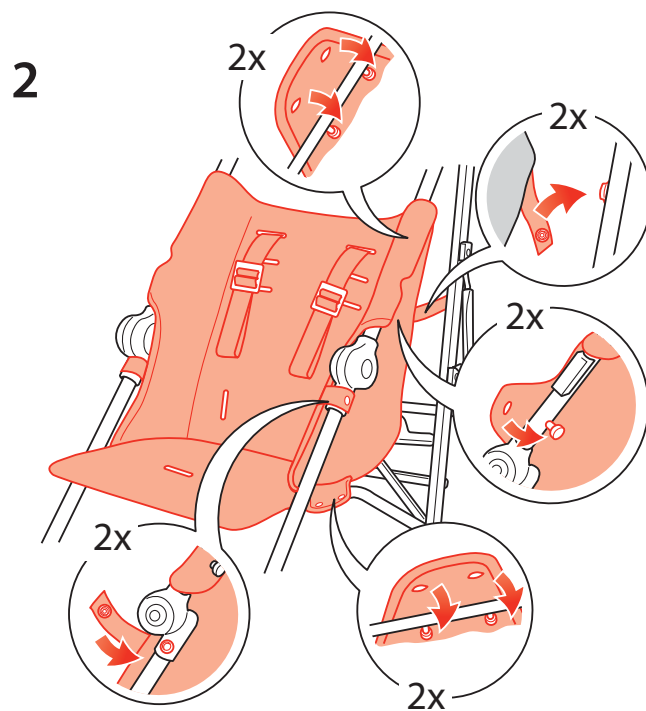
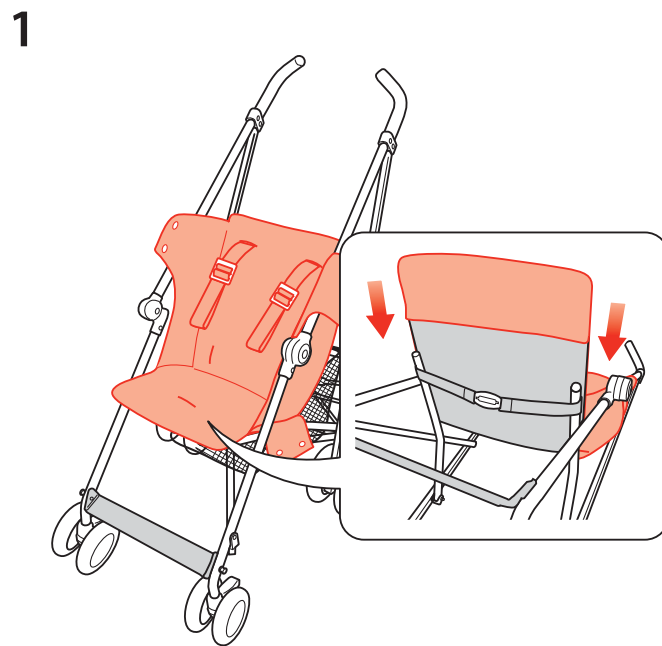

(Volo, Globetrotter)

4

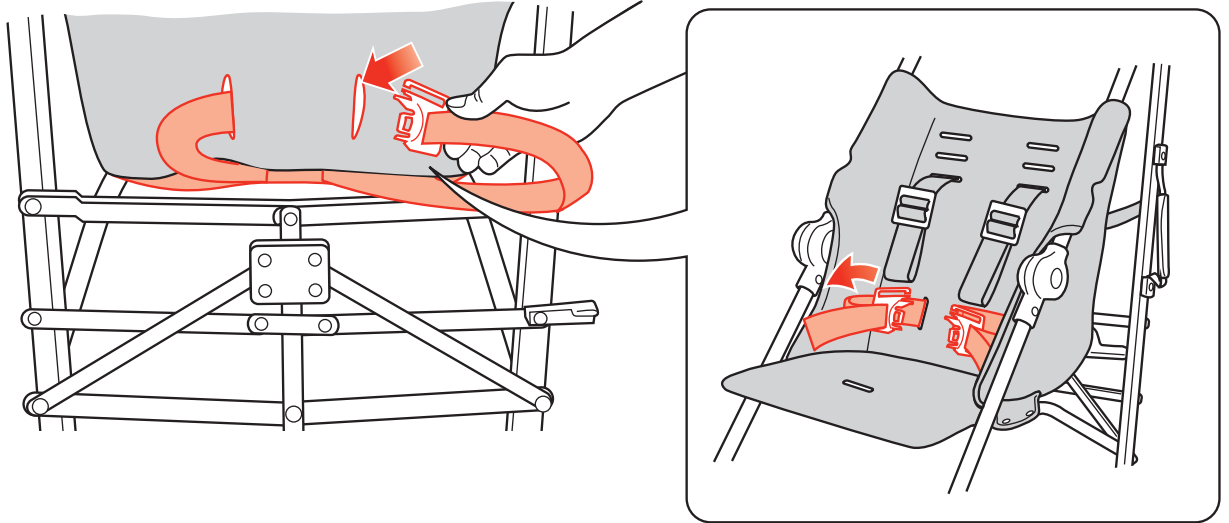

5

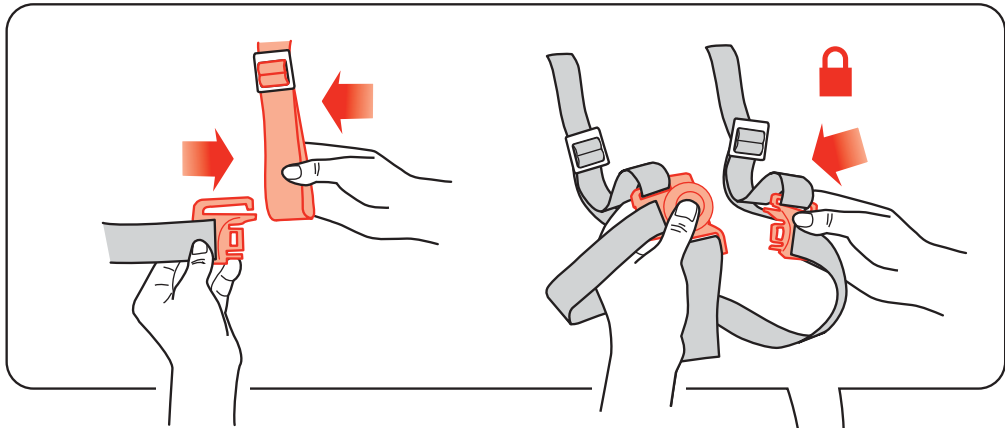

6

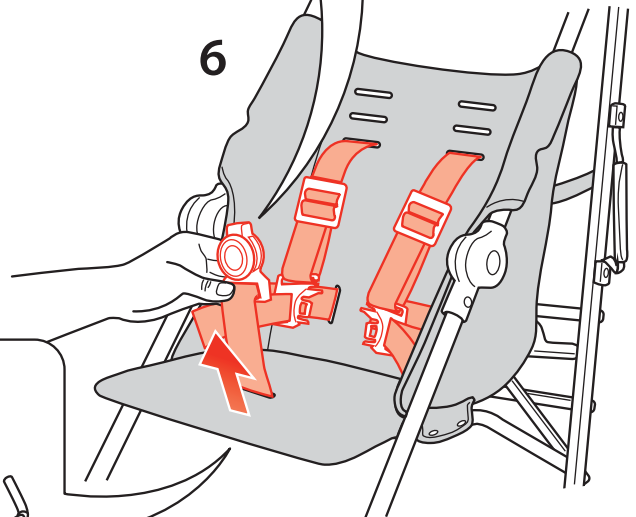

7

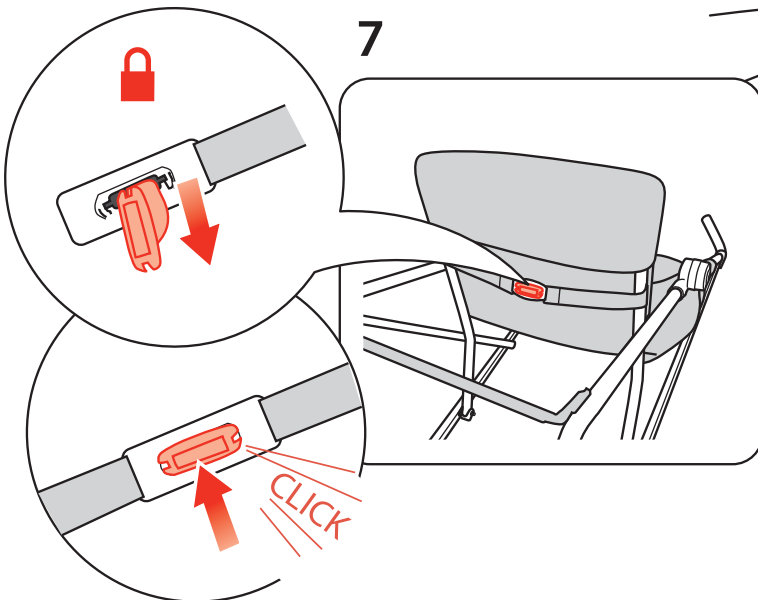

12 REMOVING THE CARRY STRAP

RETIRER LA LANIERE
RETIRAR LA CORREA
MONTIERENEN DES GURTES
RIMOZIONE DELLA CINGHIA
DE POLSBAND VERWIJDEREN
TA BORT BAND
SĂDAN TĂGES STROPEN AF
ZDEJMOWANIE PASKA DO NOSZENIA
СНЯТИЕ РЕМНЯ
ΑΦΑΙΡΕΣΗ ΤΟΥ ΙΜΑΝΤΑ
KAYIŞIN ÇIKARILMASI
REMOÇÃO DA FAIXA
MELEPASKAN TALİ
إزالة حبل التثبيت
拆卸携肩带
ストラップを取り外す
어깨끈 분리
拆卸攜肩帶

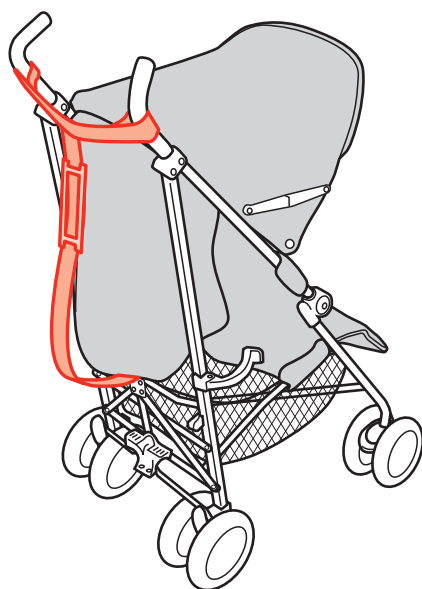

3

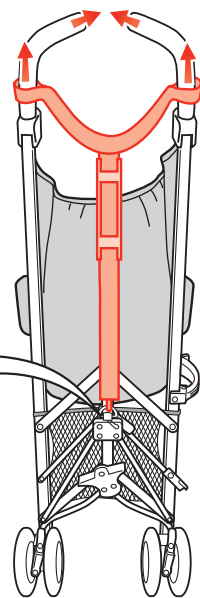
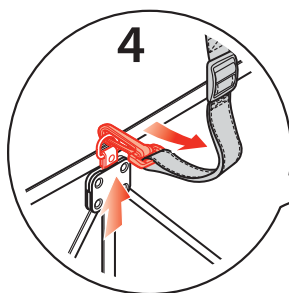
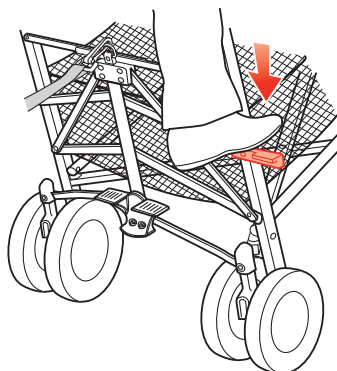
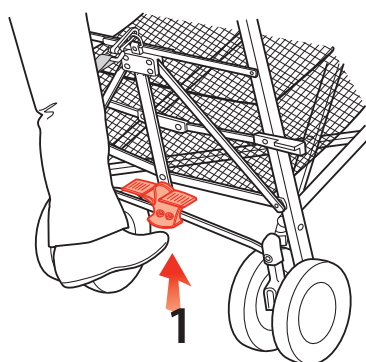

13 FITTING THE TETHER STRAP

REGLER LA LONGE
AJUSTAR LA CORREA DE FIJACIÓN
ANPASSEN DES HALTEGURTES
MONTAGGIO DELLA CINGHIA FRENO
DE POLSBAND BEVESTIGEN
MONTERING AV FÖRANKRINGSBAND
SĂDAN MONTERES HOLDESTROPEN
ZAKŁADANIE SMYCZY ZABEZPIECZAJĄCEJ
УСТАНОВКА ОГРАНИЧИТЕЛЬНОГО РЕМНЯ
ΤΟΠΟΘΕΤΗΣΗ ΤΟΥ ΙΜΑΝΤΑ ΠΡΟΣΔΕΣΗΣ
BAĞLAMA KAYIŞININ TAKILMASI
MONTAGEM DA FAIXA DE RETENÇÃO
MEMASANG TALİ PENAMBAT
تركيب حبل التثبيت
安裝控帶
ストラップをつける
손목끈 장착
安裝控帶

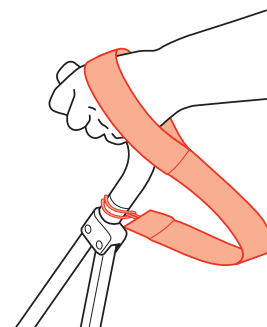
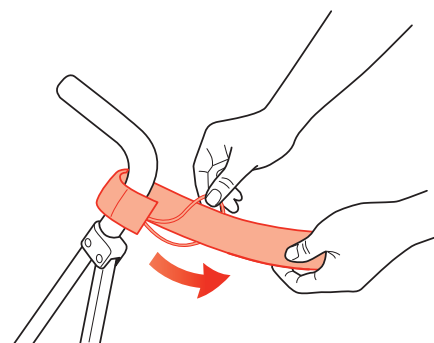
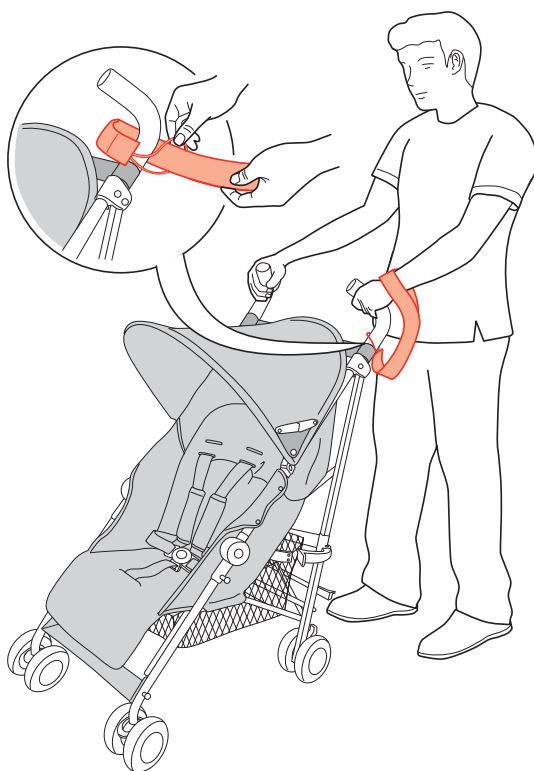

- 14 FITTING THE MOSQUITO NET (IF SUPPLIED)**
 INSTALLATION DE LA MOUSTIQUAIRE (SI CET ARTICLE EST INCLUS)
 INSTALAR LA MOSQUITERA (SI SE SUMINISTRA)
 BEFESTIGEN DES MOSKITONETZES (FALLS MITGELIEFERT)
 MONTARE LA RETE ZANZARIERA (SE IN DOTAZIONE)
 HET VLIEGENSCHERM BEVESTIGEN (INDIEN AANWEZIG)
 MONTERING AV MYGGNÅT (OM MEDLEVERERAT)
 MONTERING AF MYGGNETTET (HVOR DENNE MEDFØLGER)
 ZAKŁADANIE MOSKIPIERY (JEŚLI JEST W SKŁADZIE ZESTAWU)
 КРЕПЛЕНИЕ АНТИМОСКИТНОЙ СЕТКИ (ПРИ НАЛИЧИИ)
 ΤΟΠΟΘΕΤΗΣΗ ΤΟΥ ΔΙΧΤΥΟΥ ΓΙΑ ΤΑ ΚΟΥΝΟΥΠΙΑ (ΑΝ ΠΑΡΕΧΕΤΑΙ)
 SINEKLIĞİN TAKILMASI (EĞER VERİLMİŞSE)
 COLOCAÇÃO DA REDE CONTRA MOSQUITOS (SE FORNECIDO)
 MEMASANG KASA NYAMUK (APABILA DISEDIAKAN)
 تركيب شبك الحماية من البعوض (في حال وجودها)
 安裝蚊帳 (如有提供)
 蚊帳のつけ方 (その他の付属品)
 모기장 설치 (제공된 경우)
 安裝蚊帳 (如有提供)

(Triumph)

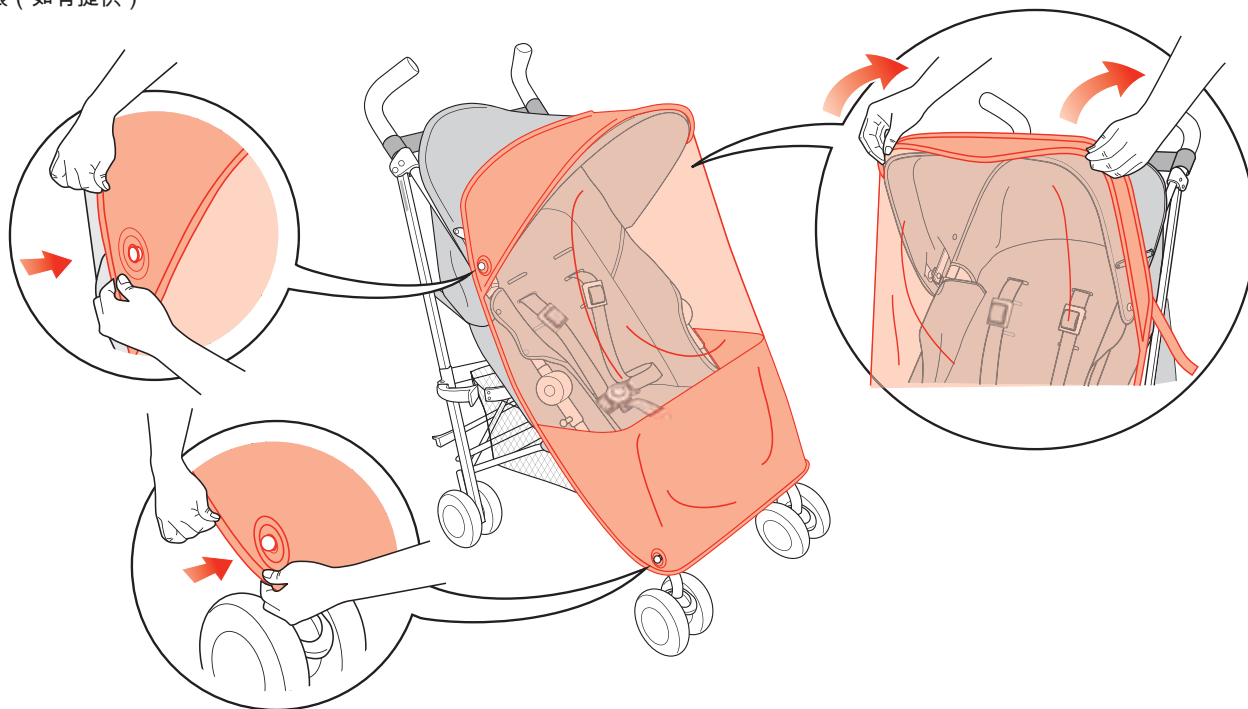

(Volo, Globetrotter)

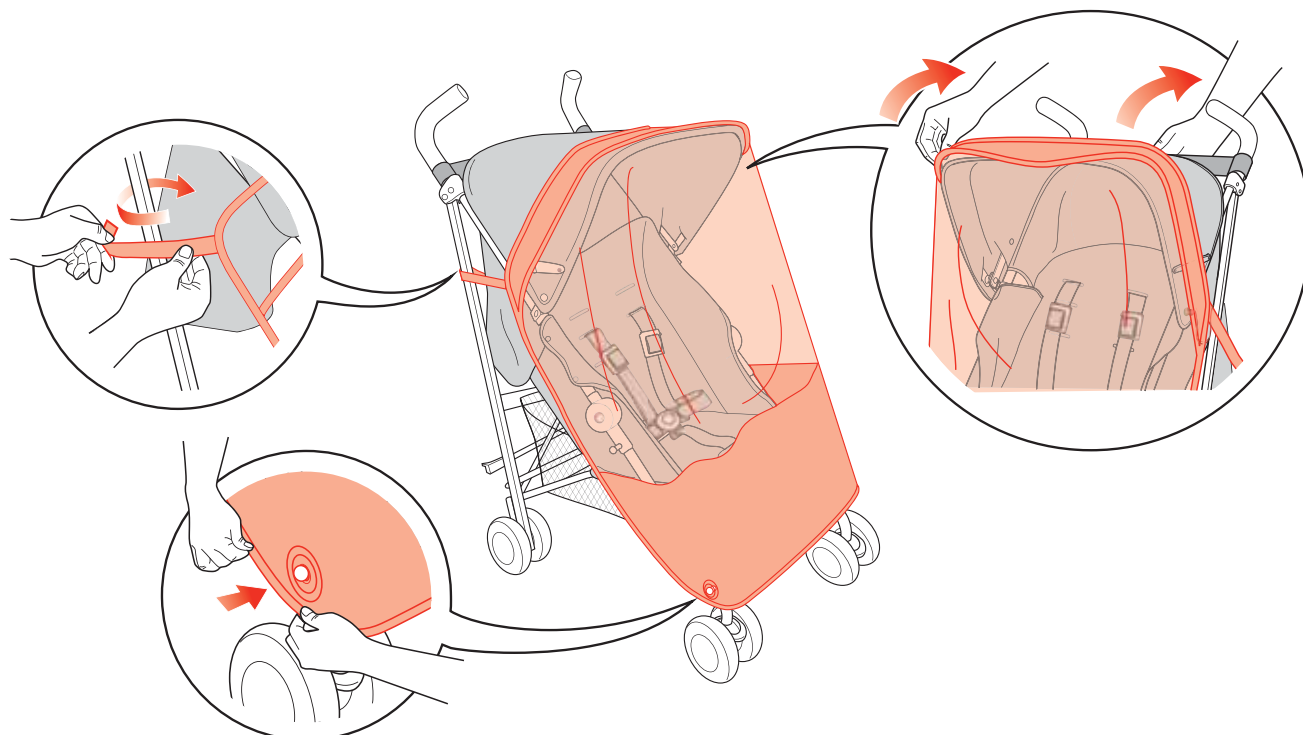

15

FITTING THE LINER

FIXER LA DOUBLURE
 AJUSTAR LA FUNDA
 EINSETZEN DES FUTTERS
 MONTAGGIO DELLA FODERA
 DE VOERING PLAATSEN
 FÄSTNING AV FODER
 SÅDAN MONTERES
 SIDDEUNDERLAGET
 MONTAŻ WYŁOŻENIA
 УСТАНОВКА НАКЛАДКИ
 ΠΡΟΣΔΕΣΗ ΤΗΣ ΕΠΕΝΔΥΣΗΣ
 KILIFİN TAKILMASI
 FIXAÇÃO DO FORRO
 MEMASANG ALAS
 安裝衬里
 ان اطلب ال بيكرت
 ライナーをつける
 시트라이너 부착
 安裝襯裡

(Volo)

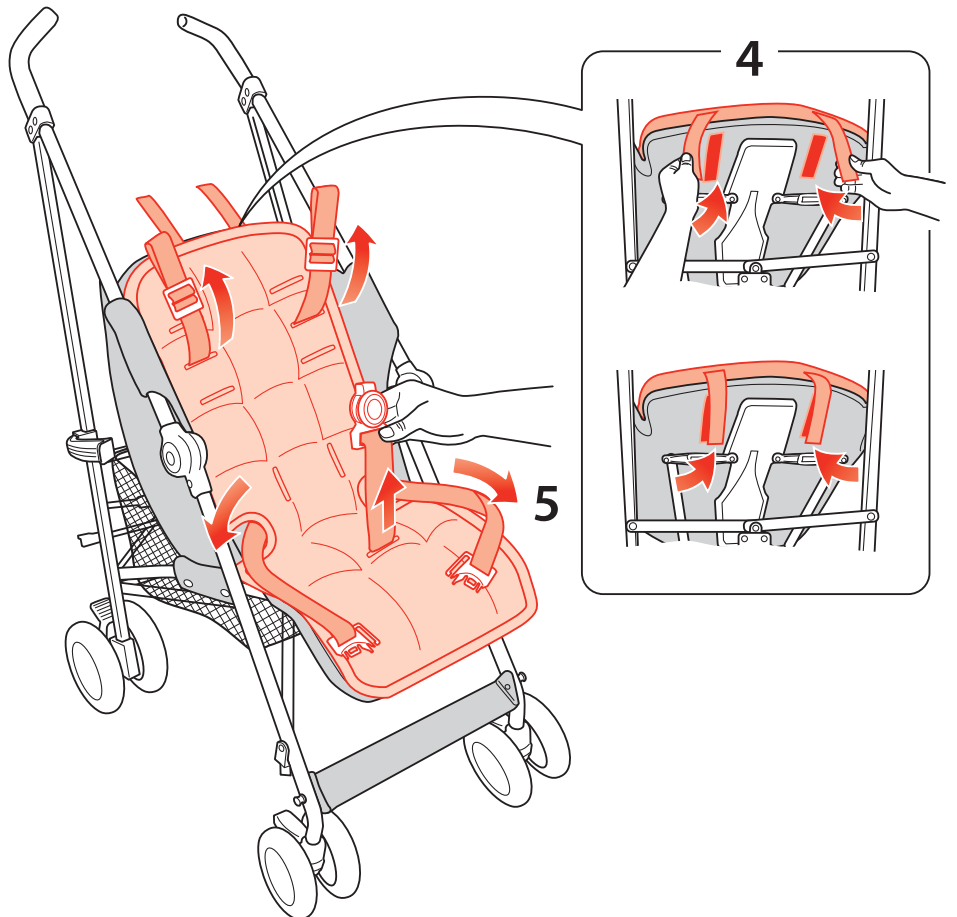
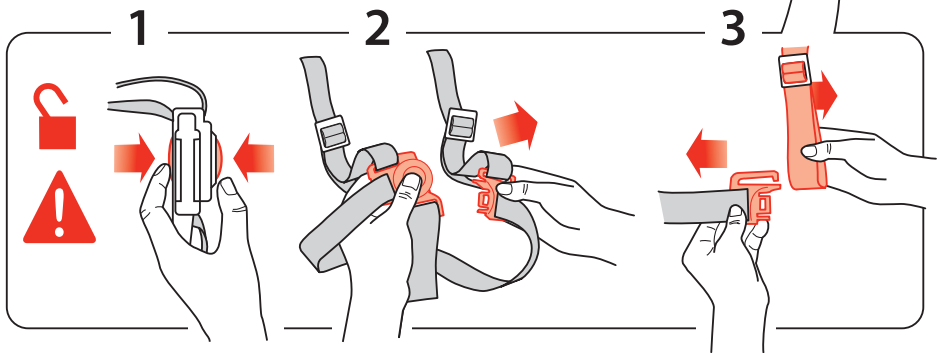
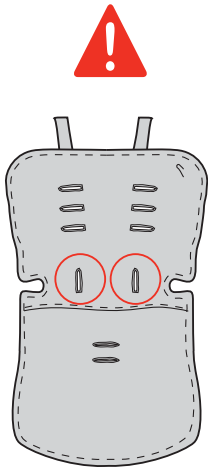
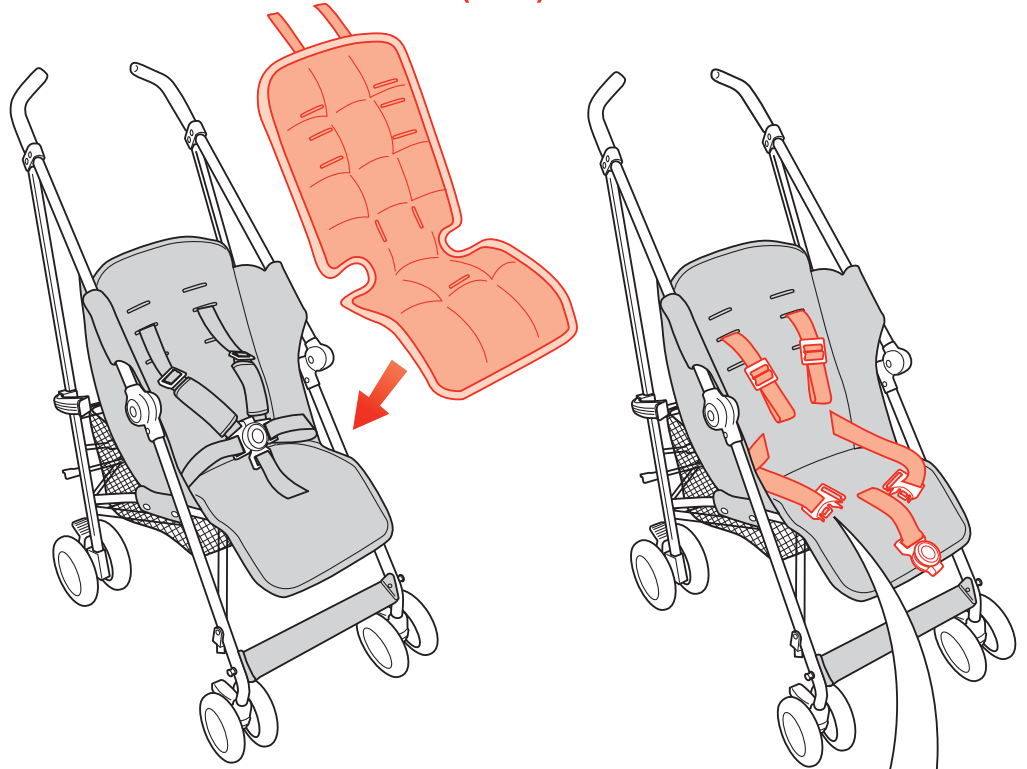

16 FITTING THE FOOTMUFF (IF SUPPLIED)

INSTALLER LE MANCHON POUR LES PIEDS (SI CET ARTICLE EST INCLUS)

MONTAR EL SACO (SI SE SUMINISTRA)

BEFESTIGEN DES FUßACKS (FALLS MITGELIEFERT)

MONTAGGIO DEL COPRIGAMBE (SE IN DOTAZIONE)

DE VOETENZAK (INDIEN AANWEZIG) BEVESTIGEN

MONTERING AV FOTKUDDE (OM MEDLEVERERAT)

SÅDAN MONTERES FODMUFFEN (HVOR DENNE MEDFØLGER)

MONTAŻ POKROWCA (JEŚLI JEST W SKŁADZIE ZESTAWU)

УСТАНОВКА МУФТЫ ДЛЯ НОГ (ПРИ НАЛИЧИИ)

ΤΟΠΟΘΕΤΗΣΗ ΤΟΥ ΠΟΔΟΣΑΚΟΥ (ΑΝ ΠΑΡΕΧΕΤΑΙ)

AYAK ÖRTÜSÜNÜN TAKILMASI (EĞER VERİLMİŞSE)

AJUSTE DO SACO DE PÉ (SE FORNECIDO)

MEMASANG SARUNG KAKI (APABILA DISEDIAKAN)

ثبيت الحقيبة تغطية القدم (في حال وجودها)

安裝腳套 (如有提供)

フットマフをつける (その他の付属品)

풋머프 장착 (제공된 경우)

安裝腳套 (如有提供)

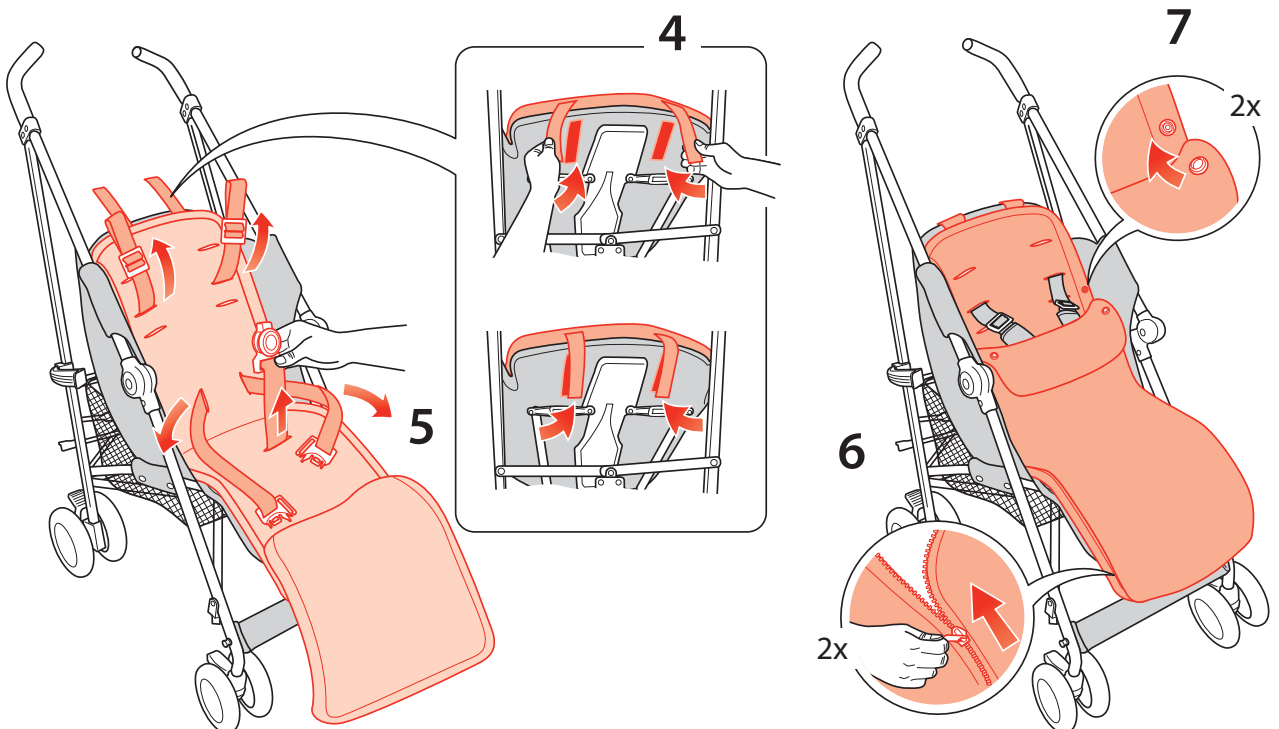
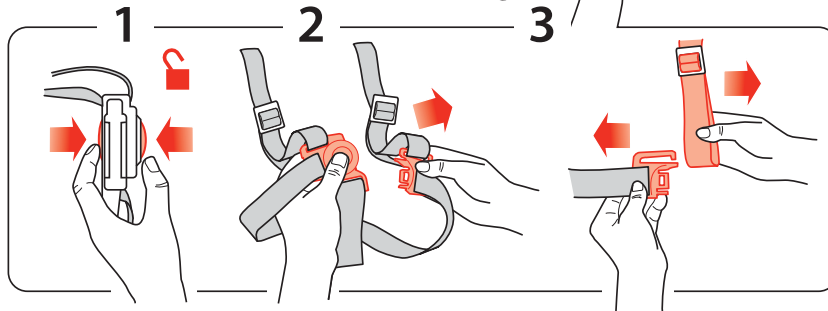
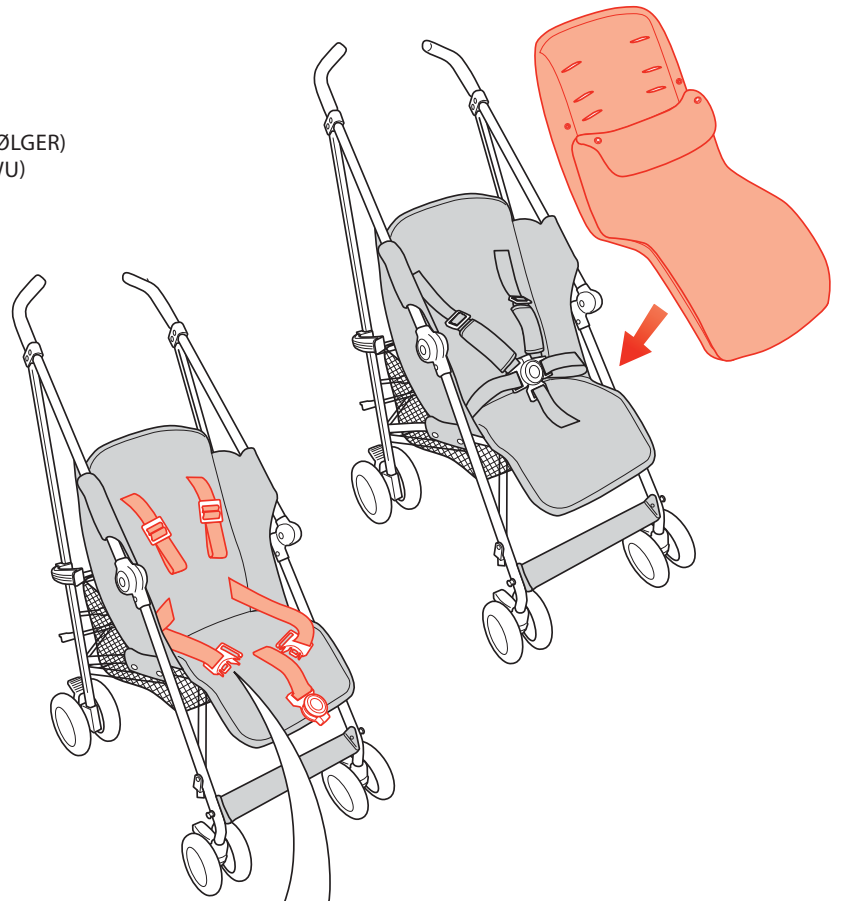



This symbol links the warnings with the illustrations as they must be studied together.

IMPORTANT: KEEP FOR FUTURE REFERENCE

⚠ WARNING:

Read these instructions carefully before use and keep them for future reference.

Your child's safety may be affected if you do not follow these instructions.

This vehicle is intended for use by one child only.

Never leave child unattended.

- 1 Avoid serious injury from falling or sliding out. Always use seat harness.

This vehicle is intended for children from six (6) months and up to a maximum weight of 15 kg.

WARNING It may be dangerous to leave your child unattended.

- 3 **WARNING** Ensure that all the locking devices are engaged before use.

- 1 **WARNING** Use a harness as soon as your child can sit unaided.

WARNING Any load attached to the handle affects the stability of the pram/pushchair.

- 1 **WARNING** Always use the crotch strap in combination with the waist belt.

WARNING Check that the pram body or seat unit attachment devices are correctly engaged before use.

WARNING This product is not suitable for running or skating.

- 1 **WARNING** Always use the restraint system.

WARNING This product is not intended for prolonged periods of sleeping.

WARNING This seat unit is not suitable for children under 6 months.

WARNING Do not let your child play with this product.

- 4 **WARNING** Parking device shall be engaged during the loading and unloading of children or making adjustments.

WARNING: TO AVOID INJURY OR DEATH:

FOLLOW THE MANUFACTURER'S INSTRUCTIONS.

- 4 PUT ON ALL THE BRAKES WHENEVER YOU PARK THE STROLLER.

ALWAYS APPLY THE BRAKES WHENEVER THE STROLLER IS STATIONARY.

DO NOT LEAVE CHILDREN UNATTENDED.

- 1 SECURE THE CHILD IN THE HARNESS AT ALL TIME.

DO NOT CARRY EXTRA CHILDREN OR BAGS ON THIS STROLLER.

- 5 MAKE SURE CHILDREN ARE CLEAR OF ANY MOVING PARTS IF YOU ADJUST THE STROLLER, OTHERWISE THEY MAY BE INJURED.

- 1 USE THIS HARNESS AT ALL TIMES.

WHEN NOT IN USE DISCONNECT SHOULDER STRAPS FROM THE WAIST STRAP AND / OR BUCKLE.

NOT RECOMMENDED FOR A CHILD UNDER 6 MONTHS OLD.

- 3 **IMPORTANT-DANGER: It is important that great care is taken to ensure that children are kept well clear of the buggy when folding or unfolding the product. Finger traps and scissoring actions are unavoidable during these operations.**

When folding take care not to trap the child's fingers and fold away all loose material.

6 IMPORTANT

It is important for your child's safety that the harness be correctly fitted and adjusted. If not adjusted correctly in accordance with the instructions the stability of the buggy will be impaired.

- The child should be clear of moving parts while making adjustments.
- Follow all instructions carefully. Incorrect use will cause damage to buggy.
- Children should be harnessed in at all times and should never be left unattended.

- 1 • The harness and seat belt are not a substitute for proper adult supervision.

- For extra safety 'D' rings are provided for the attachment of a separate, full harness (to EN13210 or BS6684).

- Do not carry additional children, goods or accessories in or on this buggy except as permitted in this leaflet. They may cause the buggy to become unstable.

- CAUTION: Overloading the shopping basket may cause a hazardous unstable condition to exist. Maximum load 2 kg (4.4 lb) evenly distributed. The buggy may be folded with the basket still attached but all contents must be removed. Failure to do this could damage buggy and contents of shopping basket.

- 7 • The stability of the buggy will be impaired in high winds with the rain cover fitted, and should be steadied by an adult at all times.

- 7 • Raincover must be removed when indoors and in hot weather to prevent overheating and possible risk of suffocation.

- 7 • Always dry rain cover thoroughly before storing.

- Maximum carrying capacity of hood pouch is 0.5 kg (1.1 lb).

- Overloading, incorrect folding and the use of accessories, i.e. child seats, bag hooks, rain covers, buggy boards, etc., other than those approved by Maclaren may damage or break this vehicle.

- Any damage caused by the use of accessories not supplied by Maclaren will not be covered by the terms of our warranty.

- Never leave child in the buggy when ascending or descending stairs or escalators or when travelling on other forms of transport.

- 5 • The buggy should always open and fold easily. Do not force it. It may be necessary to re-read the instructions.

- Negotiate curbs and rough ground carefully. Repeated impact will cause damage to the buggy.

- Never allow children to stand on the footrest.

- Do not leave the buggy exposed to heat i.e. by a radiator or in direct sunlight.

- Do not place items on the top of the hood.

This product has been designed and tested to the following safety standard at the maximum loading capacity:

US Safety Testing Standard ASTM F833 - maximum weight of 25kg and 110cm tall.

Australian Safety Testing Standard AS/NZS 2088 - maximum weight of 20kg.

European Safety Testing Standard EN1888 and others - maximum weight of 15kg.

Maclaren reserve the right to make design changes to any of their products as part of their continuous development programme.



Ce symbole relie les avertissements aux illustrations, car ils doivent être consultés ensemble.

A CONSERVER AFIN DE CONSULTER PLUS TARD

⚠ AVERTISSEMENT:

Lire ces instructions avec attention avant utilisation et les conserver pour les besoins futurs. Si vous ne respectiez pas ces instructions, la sécurité de votre enfant pourrait en être affectée. Ce véhicule est destiné à être utilisé par un seul enfant.

Ne laissez jamais l'enfant sans surveillance.

- 1 Evitez les blessures graves causées par des chutes ou des glissades. Utilisez toujours le harnais. Ce véhicule est conçu pour des enfants âgés de 6 mois et jusqu'à poids maximal 15kg.

AVERTISSEMENT Il peut être dangereux de laisser votre enfant sans surveillance.

- 3 **AVERTISSEMENT** S'assurer que tous les dispositifs de verrouillage sont correctement enclenchés avant utilisation.

- 1 **AVERTISSEMENT** Utiliser un harnais dès que l'enfant peut tenir assis tout seul.

AVERTISSEMENT Le fait d'accrocher au pousoir une charge influe sur la stabilité du landau/de la poussette.

- 1 **AVERTISSEMENT** Ne jamais utiliser l'entrejambe sans la ceinture de maintien.

AVERTISSEMENT Vérifier que les dispositifs de fixation de la nacelle ou du siège soient correctement enclenchés avant usage.

AVERTISSEMENT Ce produit ne convient pas à la pratique de la course à pied ou du roller.

- 1 **AVERTISSEMENT** Toujours utiliser le système de retenue.

AVERTISSEMENT Ce produit n'est pas destiné à de longues périodes de sommeil.

AVERTISSEMENT Ce siège ne convient pas à des enfants de moins de 6 mois.

AVERTISSEMENT Ne laissez pas votre enfant jouer avec ce produit.

- 4 **AVERTISSEMENT** Le frein doit être enclenché lorsqu'on installe les enfants ou qu'on les sort de la poussette.

- 5 **IMPORTANT-DANGER:** Il est important de veiller à maintenir l'enfant à une bonne distance de la poussette lors de l'ouverture ou du pliage de celle-ci. Ces opérations comportent inévitablement des mécanismes de cisaillement, entraînant le risque de pincement des doigts.

En repliant, prenez garde à ne pas coincer les doigts de l'enfant et repliez bien toutes les couvertures et divers éléments textiles.

6 IMPORTANT

Il est important d'attacher et d'ajuster correctement le harnais pour la sécurité de votre enfant. S'il n'est pas ajusté conformément aux instructions, la poussette sera déstabilisée.

- L'enfant doit être tenu éloigné des parties mobiles de la poussette pendant les réglages.
- Suivre soigneusement les instructions de la notice d'emploi. Une utilisation incorrecte de la poussette peut endommager celle-ci.

- Les enfants doivent être maintenus par le harnais à tout moment et ne doivent jamais être laissés sans surveillance.

- 1 Le harnais et la ceinture de sécurité ne remplacent pas la surveillance d'un adulte.
- Ne pas transporter d'autres enfants ou d'autres produits et accessoires sur ou à l'intérieur de cette poussette, sauf ceux préconisés par la présente notice. Ils peuvent rendre la poussette instable.
- ATTENTION : Un excès de chargement peut être cause de basculement. Le poids maximal à respecter est de 2 Kg uniformément répartis. La poussette peut être pliée avec le panier sous condition que celui-ci soit vide. Si l'on néglige de le faire, la poussette et le contenu du sac risquent d'être endommagés.
- 7 La stabilité de la poussette est menacée par grand vent si la couverture imperméable est installée, il faut alors qu'un adulte la maintienne à tout moment.
- 7 La couverture imperméable doit être retirée en intérieur et par temps chaud pour éviter une chaleur excessive et éloigner tout risque de suffocation.
- 7 Veillez à toujours bien sécher la couverture imperméable avant de la ranger.
- Les poches de la capote ne doivent jamais être surchargées (capacité maximum : 0,5 kg) (dans les cas prévus).
- La surcharge, le pliage erroné de la poussette, et l'utilisation d'accessoires (siège d'enfant, crochet à sac, capote etc.) autres que ceux qui sont approuvés par Maclaren, risquent d'endommager ou de rompre la poussette.
- Les dommages causés par l'utilisation de pièces ou accessoires non fournis par Maclaren ne seront pas couverts par les conditions de notre garantie.
- Ne jamais laisser le ou les enfants dans la poussette en montant ou descendant des escaliers ou escalators, ou pendant vos déplacements avec d'autres formes de transport.
- 5 La poussette doit toujours s'ouvrir et se fermer sans difficulté. Dans le cas contraire, ne pas forcer le mécanisme et consulter le mode d'emploi.
- Aborder les trottoirs et les terrains accidentés avec précaution. Des coups répétés peuvent endommager la poussette.
- Ne jamais laisser les enfants monter sur le repose-pied.
- Ne pas exposer la poussette de manière prolongée à la chaleur, par ex. radiateur ou lumière solaire.
- Ne pas poser d'articles sur le dessus de la capote.

Ce produit a été conçu et testé à pleine charge suivant les normes de sécurité suivantes :
Normes américaines de tests de sécurité ASTM F833 – poids maximum de 25kg et de 110cm de haut.
Normes australiennes de tests de sécurité AS/NZS 2088 - poids maximum de 20kg.
Normes européennes de tests de sécurité EN1888 et autres - poids maximum de 15kg.

Maclaren se réserve le droit de modifier la conception de n'importe lequel de ses produits dans le cadre de leur programme de développement continu.



Este símbolo relaciona las advertencias con las ilustraciones y deben estudiarse conjuntamente.

IMPORTANTE: CONSÉRVELO PARA FUTURAS REFERENCIAS

⚠️ ADVERTENCIA:

Lea atentamente estas instrucciones antes del uso y guárdelas para referencia futura.

La seguridad de su niño podría verse afectada si no sigue estas instrucciones.

Este vehículo está diseñado para utilizarlo sólo con un niño.

No deje nunca al niño desatendido.

1 Evite daños graves por caídas o resbalones. Utilice siempre el arnés de la silla.

Este vehículo está diseñado para niños a partir de los 6 meses y con un peso máximo de 15 Kg.

ADVERTENCIA Podría ser peligroso dejar a su hijo desatendido.

3 **ADVERTENCIA** Asegure que se han accionado todos los dispositivos de cierre antes del uso.

1 **ADVERTENCIA** Utilice el arnés tan pronto como el niño se pueda sentar sin ayuda.

ADVERTENCIA Cualquier carga que se cuelgue del manillar afectará la estabilidad del cochecito/de la silla.

1 **ADVERTENCIA** Utilice siempre la correa de la entrepierna con el cinturón de la cintura.

ADVERTENCIA Compruebe que los dispositivos de acoplamiento del armazón del cochecito o de la unidad de silla están correctamente enganchados antes del uso.

ADVERTENCIA Este producto no es apto para correr o patinar.

1 **ADVERTENCIA** Utilice siempre el sistema de sujeción.

ADVERTENCIA Este producto no está diseñado para dormir en él durante periodos prolongados.

ADVERTENCIA Esta silla no es adecuada para niños menores de 6 meses.

ADVERTENCIA No deje que su niño juegue con este producto.

4 **ADVERTENCIA** El dispositivo de estacionamiento se debe activar durante la carga y descarga de los niños.

5 **IMPORTANTE – PELIGRO:** Es importante que se tenga mucho cuidado para asegurarse de que los niños se mantienen alejados del cochecito para bebé al plegar o desplegar el producto. Las acciones tijera y la posibilidad de pillar los dedos son inevitables durante estas operaciones.

Al plegarlo, procure no pillar los dedos del niño y replegar todas las piezas sueltas.

6 **IMPORTANTE**

Es importante para la seguridad de su niño que el arnés sea instalado y ajustado correctamente. Si no ha sido ajustado correctamente de acuerdo con las instrucciones, afectará la estabilidad de la sillita.

- Los niños deberían estar alejados de las piezas móviles mientras se estén haciendo ajustes.

- Siga todas las instrucciones atentamente. Un uso incorrecto dañará el cochecito para bebé.

- Los niños deberán estar sujetos todo el tiempo con las correas de seguridad y nunca dejados desatendidos.

1 • El arnés y el cinturón del asiento no constituyen un sustituto para la supervisión debida por un mayor.

- No lleve más de un niño, cosas ni accesorios encima ni dentro de esta sillita salvo si está permitido en este folleto. Pueden hacer que el cochecito para bebé sea inestable.

- **ADVERTENCIA:** La sobrecarga puede provocar el desequilibrio. Carga máxima, 2.0 kg distribuida de manera uniforme. El cochecito para bebé se puede plegar con la bolsa colocada pero hay que sacar todo lo que contenga. De lo contrario se puede dañar la sillita y el contenido de la bolsa de la compra.

7 • Con el protector de lluvia instalado, la estabilidad del cochecito disminuye con vientos fuertes, por lo que un adulto siempre debería sujetarlo.

- 7 • El protector de lluvia se debe retirar en interiores y con temperaturas elevadas para evitar el sobrecalentamiento y un posible riesgo de asfixia.

7 • Deje secar siempre el protector de lluvia antes de guardarlo.

- La capacidad máxima de peso que soportan los bolsillos de la capota es de 0,5 Kg (fueron proporcionados).

- La sobrecarga, el plegado incorrecto y el uso de accesorios, por ejemplo asientos para niños, ganchos para bolsas, cubiertas para la lluvia, tablas para cochecitos para bebé, etc., que no sean los autorizados por Maclaren pueden dañar o romper este vehículo.

- Cualquier daño causado, debido al uso de accesorios no provistos por Maclaren, no estará cubierto por los términos de nuestra garantía.

- Nunca deje al niño en el cochecito para bebé al subir o bajar por escaleras o escaleras mecánicas.

5 • El cochecito para bebé debería siempre abrirse y plegarse fácilmente. No lo fuerce. Puede ser necesario volver a leer las instrucciones.

- Suba y baje los bordillos y vaya por las superficies irregulares con cuidado. Repetidos impactos dañarán el cochecito para bebé.

- Nunca permita que los niños estén de pie sobre el reposapiés.

- No deje el cochecito para bebé expuesto al calor, por ejemplo al lado de un radiador o a la luz directa del sol.

- No coloque cosas encima de la visera.

Este producto se ha diseñado y cumple con los siguientes estándares de seguridad al máximo de su capacidad:

Pruebas estándares de seguridad de los EE.UU. ASTM F833: peso máximo de 25 kg y 110 cm de altura.

Pruebas estándares de seguridad de Australia AS/NZS 2088: peso máximo de 20 kg.

Pruebas estándares de seguridad de Europa EN1888 y otras: peso máximo de 15 kg.

Maclaren se reserva el derecho de realizar cambios en el diseño de cualquiera de sus productos como parte de su programa de desarrollo continuado.



Dieses Symbol verknüpft die Warnhinweise mit den Abbildungen, da diese zusammen betrachtet werden müssen.

WICHTIG: FÜR ZUKÜNFTIGES NACHLESEN AUFBEWAHREN

⚠️ WARNHINWEIS:

Bitte diese Anleitung vor Gebrauch sorgfältig durchlesen und für zukünftige Bezugnahme aufbewahren.

Durch Nichtbeachtung dieser Anleitung könnte die Sicherheit Ihres Kindes beeinträchtigt werden.

Dieser Kinderwagen ist zur Verwendung für nur ein Kind gedacht.

Dieses Fahrzeug ist für Kinder ab 6 Monaten bis zu einem Maximalgewicht von 15 kg gedacht.

WARNHINWEIS Es könnte gefährlich sein, Ihr Kind unbeaufsichtigt zu lassen.

3 WARNHINWEIS Vor Gebrauch sicherstellen, dass alle Verriegelungen eingerastet sind.

1 WARNHINWEIS Sobald das Kind allein sitzen kann, einen Sicherheitsgurt verwenden.“

WARNHINWEIS Am Griff angebrachte Lasten beeinträchtigen die Stabilität des Kinderwagens/Buggys.

1 WARNHINWEIS Den Schrittgurt immer zusammen mit dem Taillengurt verwenden.“

WARNHINWEIS Vor Gebrauch prüfen, dass die Kinderwagen oder Sitzeinheit richtig eingerastet ist.“

WARNHINWEIS Dieses Produkt ist nicht zum Laufen oder Rollschuhlaufen geeignet.“

1 WARNHINWEIS Immer das Sicherheitssystem verwenden

WARNHINWEIS Dieses Produkt ist nicht für längere Schlafperioden gedacht.

WARNHINWEIS Dieser Sitz ist nicht für Kinder unter 6 Monaten geeignet.

WARNHINWEIS Lassen Sie niemals Ihr Kind mit diesem Kinderwagen spielen.

4 WARNHINWEIS Aktivieren Sie die Feststellbremse, während Sie Kinder in den Buggy setzen oder aus dem Buggy herausheben.

5 ACHTUNG–GEFAHR: Es ist unbedingt darauf zu achten, dass das Kind vom Buggy fern gehalten wird, wenn er auseinander und zusammengeklappt wird. Bei diesem Vorgang besteht die Gefahr, sich die Finger zu klemmen oder sich durch die Scherenwirkung zu verletzen.

Stellen Sie beim Herunterklappen sicher, dass Sie nicht die Finger des Kindes einquetschen, und räumen Sie sämtliches lose Material weg.

6 WICHTIG

Für die Sicherheit Ihres Kindes ist es wichtig, dass das Geschirr korrekt angebracht und eingestellt ist. Eine falsche Einstellung durch Nichtbeachtung der Anleitung kann die Stabilität des Buggys beeinträchtigen.

- Das Kind sollte beim Vornehmen der Einstellungen mit den beweglichen Teilen nicht in Berührung kommen.
- Alle Anleitungsschritte bitte aufmerksam befolgen. Durch falsche Benutzung kann der Buggy beschädigt werden.
- Kinder sollten in jeder Zeit genutzt werden und sollte nie unbeaufsichtigt gelassen werden .

1 • Der Gurt und der Sitzgurt sind kein Ersatz für Beaufsichtigung durch einen Erwachsenen.

• Soweit nicht anders in dieser Anleitung angegeben, sollten mit diesem Buggy keine zusätzlichen Kinder oder Gegenstände befördert bzw. sollte kein zusätzliches Zubehör verwendet werden. Durch zusätzliche Last kann der Buggy kopflastig werden.“

• **ACHTUNG:** Durch Überladen kann der Buggy umkippen. Höchstlast: 2 kg bei gleichmäßiger Verteilung der Last. Der Buggy kann zusammengeklappt werden, wenn die Einkaufstasche angebracht ist. Sie muss jedoch vor dem Zusammenklappen völlig geleert werden. Die Unterlassung kann zu Schäden am Kinderwagen und dem Inhalt der Einkaufstasche führen.

7 • Die Stabilität des Kinderwagens wird bei starkem Wind mit montierter Regenhaube beeinträchtigt und sollte stets von einem Erwachsenen sichergestellt werden.

7 • Die Regenhaube muss bei Aufenthalt in Innenräumen entfernt werden sowie auch bei heißem Wetter, um ein Überhitzen und die mögliche Gefahr des Erstickens zu vermeiden.

7 • Jedesmal vor dem Aufbewahren die Regenhaube trocknen.

• Höchstladegewicht der Haubentasche: 0, 5 kg (soweit vorhanden).

• Durch Überladen, falsches Zusammenklappen und die Verwendung von Zubehör (z.B. Kindersitze, Taschenhaken, Regenverdecke, Buggy-Trittbretter usw.), das nicht von Maclaren empfohlen wird, kann der Buggy beschädigt werden oder kaputtgehen.“

• Schäden, die durch Zubehör entstehen, das nicht von Maclaren geliefert wurde, sind von der Gewährleistung ausgeschlossen.

• Lassen Sie das Kind bzw. die Kinder niemals im Kinderwagen, wenn Sie Treppen hinauf- oder hinuntersteigen bzw. einen Aufzug oder andere Transportmittel verwenden.

5 • Der Buggy sollte immer leicht auseinander und zusammenzuklappen sein. Bitte niemals Gewalt anwenden. Gegebenenfalls die Anleitung noch mal lesen.

• Bei Bordsteinkanten und unebenem Gelände vorsichtig sein. Wiederholtes Aufprallen führt zu Schäden am Buggy.

• Kindern niemals erlauben, auf der Fußstütze zu stehen.

• Den Buggy niemals der Hitze von beispielsweise Heizkörpern oder dem direkten Sonnenlicht aussetzen.

• Bitte keine Gegenstände auf das Verdeck legen.



Questo simbolo collega le avvertenze con le illustrazioni in quanto devono essere studiate insieme.

IMPORTANTE: CONSERVARE PER FUTURI RIFERIMENTI

⚠ AVVERTENZA:

Leggere attentamente queste istruzioni prima dell'uso e conservarle in un luogo sicuro per la consultazione in futuro.

La non osservanza delle istruzioni indicate in questo documento potrebbe influire sulla sicurezza del vostro bambino.

Questo veicolo è destinato a essere utilizzato da un solo bambino.

Questo veicolo è inteso per bambini da 6 mesi di età fino a un massimo di 15 kg di peso.

AVVERTENZA potrebbe essere pericoloso lasciare il bambino da solo.

3 AVVERTENZA accertarsi che tutti i dispositivi di bloccaggio siano fissati bene prima dell'uso.

1 AVVERTENZA usare un'imbracatura non appena il bambino è in grado di sedersi da solo senza assistenza.

AVVERTENZA qualsiasi carico sulla maniglia ha effetto sulla stabilità del passeggino/carrozzina.

1 AVVERTENZA usare sempre il sottocavallo in combinazione con la cintura girovita.

AVVERTENZA controllare che il corpo della carrozzina o i dispositivi di fissaggio del sedile siano correttamente agganciati prima dell'uso.

AVVERTENZA questo prodotto non è adatto per correre o per pattinare.

1 AVVERTENZA usare sempre un sistema di fissaggio.

AVVERTENZA questo prodotto non è inteso per periodi prolungati di sonno.

AVVERTENZA Questo sedile non è adatto a bambini sotto i 6 mesi.

AVVERTENZA non lasciare che il bambino giochi con questo prodotto.

4 AVVERTENZA Il dispositivo di stazionamento deve essere utilizzato durante il carico e lo scarico dei bambini.

5 IMPORTANTE - PERICOLO: È importante garantire che le operazioni di apertura o chiusura del passeggino avvengano fuori dalla portata del bambino perché è inevitabile che durante queste operazioni vi sia il pericolo d'intrappolamento delle dita.

Quando è piegato fare attenzione a non intrappolare le dita del bambino e ripiegare il materiale lentamente.

6 IMPORTANTE

Per la sicurezza del bambino è importante che l'imbracatura sia correttamente montata e regolata. Una regolazione non conforme alle istruzioni potrà causare l'instabilità del passeggino

- Quando si effettuano le regolazioni è essenziale che il bambino non tocchi le parti mobili del passeggino.
- Attenersi scrupolosamente a tutte le istruzioni. L'uso scorretto può provocare danni al passeggino.
- Il bambino deve sempre essere legato con l'imbracatura e non deve mai essere lasciato da solo.

1 • Il bambino deve sempre essere legato con l'imbracatura e non deve mai essere lasciato da solo.

• Non trasportare più di un bambino o merce o accessori nel/ sul passeggino che non siano consentiti da questo foglietto illustrativo perché potrebbero rendere instabile il passeggino.

• **ATTENZIONE:** Se si sovraccarica la borsa per la spesa si rischia il ribaltamento del passeggino. Il carico massimo della borsa è di 2kg. Il passeggino può essere ripiegato senza dover smontare la borsa per la spesa ma prima di ripiegarlo è essenziale svuotare la borsa. In caso contrario si potrà danneggiare il passeggino ed il contenuto della borsa.

7 • La stabilità del passeggino viene compromessa da ventoforte con il parapigioggia montato e deve essere tenuto da un adulto in ogni momento.

7 • Il parapigioggia deve essere rimosso al chiuso e se fa caldo per prevenire il surriscaldamento e possibili rischi di soffocamento.

7 • Asciugare sempre completamente la copertura per la pioggia prima di riporla.

• Carico massimo totale delle tasche della capotta: 0,5 kg (qualora siano fornite).

• Il sovraccaricamento, la chiusura scorretta e l'uso di accessori come sedili, ganci per borse, parapigioggia, buggy board, ecc. non approvati da Maclaren possono danneggiare o rompere il passeggino.

• I danni eventualmente provocati dall'uso di accessori non forniti da Maclaren non sono coperti dalla garanzia

• Non lasciare mai il bambino nel passeggino quando si sale o si scende da scale o scale mobili o si usa ogni altra forma di trasporto.

5 • Il passeggino dovrebbe aprirsi e chiudersi sempre con facilità. Evitare di forzare il meccanismo. Potrebbe essere necessario rileggere le istruzioni.

• Manovrare con attenzione il passeggino sul bordo dei marciapiedi e sui terreni accidentati. Gli urti continui provocano danni al passeggino.

• Non consentire mai ai bambini di stare in piedi sul poggiatesta del passeggino.

• Non lasciare il passeggino esposto al calore, ossia accanto a un calorifero o esposto alla luce diretta del sole.

• Non appoggiare oggetti sopra la capotta.



Dit symbool koppelt de waarschuwingen aan de illustraties omdat ze samen bestudeerd moeten worden.

BELANGRIJK: BEWAAR VOOR NASLAG IN DE TOEKOMST

! WAARSCHUWING:

Lees deze gebruiksaanwijzing vóór gebruik zorgvuldig door en bewaar hem zodat u hem later kunt raadplegen.

Als u deze gebruiksaanwijzing niet volgt, kan de veiligheid van uw kind worden aangetast.

Dit voertuig mag voor slechts één kind worden gebruikt.

Dit voertuig is bedoeld voor kinderen vanaf 6 maanden en tot een maximum gewicht van 15 kg.

WAARSCHUWING Het kan gevaarlijk zijn uw kind alleen achter te laten.

3 WAARSCHUWING Zorg ervoor dat alle vergrendelingsmechanismen vóór gebruik zijn vastgezet. Zijn ingeschakeld voordat u de buggy gaat gebruiken.

1 WAARSCHUWING Gebruik een veiligheidstuigje zodra uw kind zonder steun kan zitten.

WAARSCHUWING Alles wat over de handgrepen wordt gehangen tast de stabiliteit van de kinderwagen/wandelwagen aan.

1 WAARSCHUWING Gebruik het kruisriempje altijd in combinatie met het taillieriempeje.

WAARSCHUWING Controleer vóór gebruik of de vergrendelingsmechanismen van de kinderwagen of het zitgedeelte op de juiste manier zijn vastgezet.

WAARSCHUWING Dit product is niet geschikt voor rennen of skaten.

1 WAARSCHUWING Gebruik altijd het veiligheidstuigje.

WAARSCHUWING Dit product is niet geschikt om lang in te slapen.

WAARSCHUWING Dit zitje is niet geschikt voor kinderen onder 6 maanden.

WAARSCHUWING Laat je kind spelen met dit product.

4 WAARSCHUWING Wanneer u kinderen in het voertuig plaatst of ze eruit haalt, dient het voertuig geparkeerd te zijn.

5 BELANGRIJK – PAS OP: Het is belangrijk dat kinderen uit de buurt van de buggy worden gehouden wanneer deze wordt ingeklapt of uitgeklaapt. Voor deze handeling wordt namelijk een schaarbeweging gebruikt waarbij vingers tussen de buggy kunnen komen.

Zorg dat u tijdens het invouwen de vingers van het kindje niet ingeklemd worden en vouw altijd alle losse materialen op.

6 BELANGRIJK

Het is belangrijk voor de veiligheid van uw kind dat het tuigje correct is aangebracht en passend is gemaakt. Als het tuigje niet correct is afgesteld in overeenstemming met de instructies, kan dat gevolgen hebben voor de stabiliteit van de wandelwagen.

- Houd het kind uit de buurt van bewegende delen wanneer u alles afstelt.
- Volg alle aanwijzingen zorgvuldig op. Door onjuist gebruik ontstaat schade aan de buggy.
- Zorg ervoor dat het veiligheidstuigje altijd correct aangebracht is en laat uw kind nooit alleen.

1 • Het veiligheidstuigje is geen substitutie voor permanent toezicht door een volwassene.

• Draag nooit meerdere kinderen, goederen of accessoires in of op dit wagentje, behalve welke in deze brochure zijn beschreven. De buggy kan hierdoor namelijk onstabiel worden.

• Let: Het wagentje kan kantelen wanneer deze te zwaar wordt beladen. Maximale belasting 2 kilo, gelijkmatig verdeeld. De buggy kan met de tas worden ingeklapt, maar dient leeg te zijn. Als u dit niet doet, kunnen de buggy en de inhoud van het boodschappennet beschadigd raken.

7 • De stabiliteit van de kinderwagen wordt nadelig beïnvloed door harde winden, wanneer de regenhoes is bevestigd. Daarom dient de kinderwagen altijd stevig door een volwassene vastgehouden te worden.

7 • De regenhoes dient te worden verwijderd wanneer u binnen bent of wanneer het warm is. Hiermee voorkomt u oververhitting en een mogelijk verstikkingsrisico.

7 • Droog de regenhoes altijd grondig af alvorens deze op te slaan.

• De maximale draagcapaciteit van de zak aan de kap is 0,5 kg (indien aanwezig).

• Door het te zwaar beladen, het onjuist inklappen of het gebruik van accessoires zoals kinderzitjes, tashaken, regenkappen, buggyboards, etcetera die niet door Maclaren zijn goedgekeurd, kan schade aan het wagentje ontstaan of kan het wagentje defect raken.

• Schade als gevolg van het gebruik van accessoires die niet door Maclaren worden geleverd, wordt niet gedekt door onze garantie.

• Laat nooit uw kind in de buggy zitten bij het op- of afgaan van trappen of bij het vervoeren op andere transportmiddelen.

5 • De buggy moet altijd makkelijk open- en dichtklappen. Zo niet, forceer het mechanisme dan niet. Lees indien nodig de aanwijzingen.

• Wees voorzichtig met het op- en afgaan van stoepen en oneffen oppervlakten. Voortdurend stoten kan schade aan de buggy veroorzaken.

• Laat kinderen nooit op de voetensteun staan.

• Stel de buggy niet bloot aan hitte, bijvoorbeeld van een verwarmingselement of in het directe zonlicht.

• Leg nooit voorwerpen op de kap.



Denna symbol länkar varningar med bilderna eftersom de måste studeras tillsammans.

VIKTIGT: SPARA FÖR FRAMTIDA BRUK

⚠️ VARNING:

Läs noggrant igenom dessa instruktioner innan du börjar använda produkten och spara dem för framtida behov.

Ditt barns säkerhet kan äventyras om du inte följer dessa instruktioner.

Barnvagnen är avsedd för endast ett barn.

Detta fordon är avsett för barn från 6 månader och upp till en maximal vikt på 15 kg.

VARNING Det kan vara farligt att lämna ditt barn utan uppsikt.

3 VARNING Se till att alla låsanordningar är ordentligt ihakade före varje användning.

1 VARNING Använd en säkerhetssele så snart ditt barn kan sitta upp själv.

VARNING Om tunga föremål hängs på handtaget påverkar detta barnvagnens stabilitet.

1 VARNING Använd alltid grenbandet tillsammans med midjebandet.

VARNING Kontrollera att spännanordningarna för vagnschassit eller sittdelen sitter som de ska innan du använder produkten.

VARNING Denna produkt passar inte vid löpning eller skridskoåkning.

1 VARNING Använd alltid säkerhetssele.

VARNING Denna produkt ska inte användas för längre sovperioder.

VARNING Sittdelen är inte lämplig för barn under 6 månader.

VARNING Låt inte ditt barn leka med produkten.

4 VARNING Parkeringsbromsen måste användas under lastning och urlastning av barn.

5 VIKTIGT – FARA: Det är viktigt att du ser till att hålla barnet borta från barnvagnen när du fäller ihop eller viker upp den. Vid dessa tillfällen är det oundvikligt att det sker saxrörelser som skapar risk för att få fingrar i kläm.

Vid ihopfällning, se till att inte klämma barnets fingrar och vik bort allt löst material.

6 VIKTIGT

Det är viktigt för ditt barns säkerhet att selen är rätt monterad och justerad. Om den inte är justerad i enlighet med instruktionerna kan vagnens stabilitet äventyras.

- Barnet skall hållas borta från rörliga delar medan du utför justeringar.
- Följ alla instruktioner noggrant. Felaktig användning kan orsaka skador på barnvagnen.
- Barn bör utnyttjas hela tiden och får aldrig lämnas utan uppsikt.

1 • Selen och bältet inte är ett substitut för riktig vuxen tillsyn.

• Sätt inte in ytterligare barn, varor eller tillbehör i eller på vagnen utöver det som är tillåtet enligt denna broschyr. Det kan orsaka att barnvagnen blir instabil.

• **VAR FÖRSIKTIG:** Överbelastning av shoppingkassen kan resultera i farliga och instabila förhållanden. Maximal last 2 kg, jämnt fördelad. Vagnen kan fällas ihop med shoppingkassar fortfarande på plats, men allt innehåll måste tas bort innan. Om du inte gör det kan du skada vagnen och innehållet i shoppingkassen.

7 • Vagnens stabilitet kommer att försämrats i hård vind med regnskyddet monterat och bör därför alltid stadiggöras av en vuxen.

7 • Regnskyddet måste tas bort när vagnen står inomhus och i varmt väder för att förhindra överhettning och möjlig risk för kvävning.

7 • Torka alltid regnskyddet väl före förvaring.

• Maximum lastkapacitet i kåpans ficka är 0,5 kg (där sådan finns).

• Överbelastning, felaktig ihopfällning och användning av tillbehör som barnsäten, väskkrokar, regnskydd etc andra än de som godkänts av Maclaren kan skada eller förstöra denna vagn.

• Alla skador som orsakats genom användning av tillbehör som inte levererats av Maclaren kommer inte att täckas av villkoren i vår garanti.

• Lämna aldrig ett barn i vagnen när du går nerför eller uppför trappor eller rulltrappor eller när du färdas med någon annan typ av transportmedel.

5 • Det skall alltid vara lätt att fälla upp och ihop vagnen. Tvinga aldrig med våld. Det kan vara nödvändigt att läsa instruktionerna ytterligare en gång.

• Var försiktig med trottoarkanter och ojämn mark. Upprepade stötar kommer att orsaka skador på vagnen.

• Låt aldrig barnet stå på fotstödet.

• Ställ aldrig vagnen där den utsätts för värme t ex från ett element eller i direkt solljus.

• Lägg aldrig något på kåpan.



Dette symbol forbinder advarslerne med illustrationerne, fordi de skal læses sammen.

VIGTIGT: GEM TIL SENERE BRUG

⚠ ADVARSEL:

Læs denne brugsanvisning grundigt igennem før brug og opbevar den til senere brug.

Dit barns sikkerhed kan være i fare, hvis du ikke følger brugsanvisningen.

Klapvognen er kun beregnet til ét barn.

Dette køretøj er beregnet til børn fra 6 måneder og op til maks. 15 kg.

ADVARSEL Det kan være farligt at efterlade barnet uden opsyn.

3 ADVARSEL Kontrollér, at alle låseanordninger er låst før brug.

1 ADVARSEL Brug en sele, så snart barnet kan sidde selv.

ADVARSEL Enhver vægt på håndtaget påvirker barnevognens/klapvognens stabilitet.

1 ADVARSEL Brug altid skridtselen sammen med hofteselen.

ADVARSEL Kontrollér, at klapvognens chassis eller sædeenhedsfastgøringer er korrekt spændt før brug.

ADVARSEL Dette produkt er ikke egnet til løb eller skøjteløb.

1 ADVARSEL Brug altid selesystemet.

ADVARSEL Dette produkt er ikke beregnet til at sove i i længere tid.

ADVARSEL Dette sæde er ikke egnet til børn under 6 måneder.

ADVARSEL Lad ikke barnet lege med dette produkt.

4 ADVARSEL Parkeringsbremsen skal aktiveres under på- og aflæsning af børn.

5 VIGTIGT – FARE: Det er vigtigt, at børn holdes på afstand af klapvognen, når den foldes ud eller sammen. Fingerfælder og saksebevægelser er umulige at undgå ved ud- og sammenklapning.

Sørg for, at barnets fingre ikke bliver klemt fast ved sammenfoldningen, og at alt løst materiale foldes væk.

6 VIGTIGT

Det er vigtigt for dit barns sikkerhed, at selen monteres og justeres korrekt. Hvis den ikke er justeret korrekt og ifølge instruktionerne, vil klapvognens stabilitet påvirkes.

- Barnet skal opholde sig i god afstand fra bevægelige dele, når der foretages justeringer.
- Følg alle instruktionerne nøje. Ukorrekt brug vil forvolde skade på klapvognen.
- Børn bør hele tiden være fastspændt og bør aldrig efterlades uden opsyn.

1 • Sele og sikkerhedssele er ikke en erstatning for ordentligt opsyn af voksne.

• Overlæs ikke klapvognen med ekstra børn, varer eller tilbehør, udover hvad der tillades i denne brochure. Dette kan gøre klapvognen ustabil.

• **FORSIGTIG:** Overlæsning kan gøre klapvognen ustabil og dermed forårsage en farlig situation. Maksimal ladning: 2 kg. jævnt fordelt. Klapvognen kan klappes sammen med tasken påsat, men alt indhold skal fjernes. Hvis indholdet ikke fjernes, kan det forvolde skade på klapvognen og på indholdet.

7 • Klapstolens stabilitet vil blive forringet i kraftig vind med regnslaget på, så klapstolen bør hele tiden fastholdes af en voksen.

7 • Regnslaget skal tages af, når klapvognen står indendørs og ude i varmt vejr for at forhindre overophedning og eventuel risiko for kvælning.

7 • Tør altid regnslaget grundigt af inden opbevaring.

• Kalechens lommen (hvis den findes) har en maksimal ladning på 0,5 kg. Maksimal ladning: 2 kg jævnt fordelt.

• Overlæsning, forkert sammenklapning samt brug af tilbehør som barnesæder, taskekroge, regnslag, ståplader osv., der ikke er godkendt af Maclaren, kan forvolde skade på eller ødelægge dette køretøj.

• Skader forvoldt ved brug af tilbehør, der ikke er godkendt af Maclaren, dækkes ikke af garantien.

• Lad aldrig barnet sidde i klapvognen på trapper eller rulletrapper eller under rejse på andre transportmidler.

5 • Klapvognen bør altid kunne foldes ud eller sammen med lethed. Brug ikke kraft. Læs eventuelt brugsvejledningen igen.

• Kør forsigtigt hen over kantsten og ujævnt terræn. Gentagne stød vil forvolde skade på klapvognen.

• Lad aldrig børn stå op på fodstøtten.

• Udsæt ikke klapvognen for varme ved for eksempel at lade den stå ved en radiator eller i direkte sollys.

• Læg aldrig ting ovenpå kalechen.



Ten symbol łączy ostrzeżenia z ilustracjami, ponieważ należy je rozpatrywać łącznie.

WAŻNE: PROSZĘ ZACHOWAĆ NA PRZYSZŁOŚĆ.

⚠ UWAGA:

Prosimy uważnie zapoznać się z tymi zaleceniami przed użyciem i zachować do przyszłego wykorzystania.

Niestosowanie się do tych zaleceń może narazić dziecko na niebezpieczeństwo.

Pojazd ten jest przeznaczony do stosowania przez tylko jedno dziecko.

Pojazd ten jest przeznaczony dla dzieci od 6 miesięcy do maksymalnej wagi 15 kg.

UWAGA Pozostawienie dziecka bez opieki może być niebezpieczne.

3 UWAGA Przed użyciem upewnić się, że zastosowano wszystkie blokady i zatrzaski.

1 UWAGA Używać szelek, kiedy dziecko zacznie siadać bez pomocy.

UWAGA Ciężary przymocowane do poręczy wózka zmniejszają jego stabilność.

1 UWAGA Zawsze razem z paskiem umocowywanym wokół talii używać paska między nogami.

UWAGA Przed użyciem sprawdzić, czy elementy mocujące nadwozie wózka lub siedzenie są we właściwej pozycji.

UWAGA Ten produkt nie nadaje się do biegania ani jazdy na wrotkach.

1 UWAGA Zawsze używać pasów zabezpieczających.

UWAGA Ten produkt nie nadaje się do spania przez dłuższy okres czasu.

UWAGA To siedzisko nie jest odpowiednie dla dzieci poniżej 6 miesiąca życia.

UWAGA Nie pozwalać dziecku na zabawę tym produktem.

4 UWAGA Podczas sadzania dziecka w wózku i wyjmowania go należy używać hamulca postojowego.

5 UWAGA - NIEBEZPIECZEŃSTWO: należy zachować szczególną ostrożność podczas składania i rozkładania wózka i uważać, aby dziecko znajdowało się w bezpiecznej odległości. Podczas składania i rozkładania przyciśnięte mogą zostać palce.

Przy składaniu należy uważać, aby nie przykleścić palców dziecka i odgiąć wszystkie luźne materiały.

6 UWAGA

Ze względu na bezpieczeństwo dziecka szelki muszą być prawidłowo zamocowane i dopasowane. Jeżeli szelki nie będą prawidłowo wyregulowane zgodnie z instrukcją, może to wpłynąć na stabilność wózka.

- Podczas wykonywania regulacji dziecko powinno znajdować się w bezpiecznej odległości od ruchomych części.
- Należy ściśle przestrzegać niniejszych instrukcji. Nieprawidłowe użytkowanie może spowodować uszkodzenie wózka.
- Dzieci powinny być przypięte szelkami przez cały czas i nie wolno ich pozostawiać bez opieki.

- 1** • Szelki bezpieczeństwa i siedzenia nie są substytutem właściwego nadzoru dorosłych.
- W wózku nie wolno przewozić większej liczby dzieci, produktów ani akcesoriów z wyjątkiem wyposażenia opisanego w instrukcji. Przeładowany wózek może być niestabilny.
- **UWAGA:** przeładowanie koszy grozi utratą stabilności. Maksymalna waga równomiernie rozłożonego ładunku nie powinna przekraczać 2 kg. Wózek można złożyć z zamocowanym koszem, ale jego zawartość należy wyjąć. Jeżeli zawartość nie zostanie wyjęta z kosza, grozi to uszkodzeniem kosza i jego zawartości.
- 7** • Przy silnym wietrze, z założoną folią przeciwdeszczową, stabilność wózka jest pogorszona. Osoba dorosła powinna go trzymać przez cały czas.
- 7** • Podczas przebywania w pomieszczeniu i przy ciepłej pogodzie należy zdjąć folię przeciwdeszczową, aby zapobiec przegrzaniu i wyeliminować ryzyko uduszenia.
- 7** • Folię przeciwdeszczową dokładnie osuszyć przed przechowaniem.
- Maksymalne obciążenie kieszeni budki wynosi 0,5 kg (jeśli jest).
- Przeładowanie lub nieprawidłowe składanie wózka, jak również stosowanie akcesoriów (takich jak foteliki, haczyki na torby, pokrowce przeciwdeszczowe, itp.) nie zatwierdzonych przez firmę Maclaren grozi uszkodzeniem wózka.
- Uszkodzenia wynikłe ze stosowania akcesoriów innych producenta nie są objęte gwarancją.
- W żadnym wypadku nie należy pozostawiać dziecka w wózku podczas wchodzenia lub schodzenia ze schodów lub schodów ruchomych lub podczas korzystania z innych form transportu.
- 5** • Wózek powinien łatwo rozkładać się i składać. Nie należy stosować siły przy rozkładaniu ani składaniu. Jeśli będzie to konieczne, należy jeszcze raz przeczytać instrukcję.
- Należy zachować ostrożność przy pokonywaniu krawężników i nierównych powierzchni. Częste uderzenia mogą spowodować uszkodzenie wózka.
- Nie wolno pozwalać dziecku stawać na podnóżku.
- Nie narażać wózka na oddziaływanie źródeł ciepła, takich jak kaloryfery czy promienie słoneczne.
- Nie należy kłaść żadnych przedmiotów na budce.



Данная ссылка связывает предупреждения с иллюстрациями, которые следует рассматривать в комплексе.

ВАЖНО: СОХРАНЯЙТЕ ДЛЯ ДАЛЬНЕЙШЕГО ИСПОЛЬЗОВАНИЯ

⚠ ПРЕДУПРЕЖДЕНИЕ:

Внимательно прочитайте данную инструкцию перед применением и сохраните ее для использования в дальнейшем.

Не следуя этим инструкциям, Вы рискуете безопасностью Вашего ребенка.

Данное транспортное средство предназначено только для одного ребенка.

Данное транспортное средство предназначено для детей возрастом с 6 месяцев с весом, не превышающим 15 кг.

ПРЕДУПРЕЖДЕНИЕ Оставлять ребенка без присмотра может оказаться опасным.

3 ПРЕДУПРЕЖДЕНИЕ Перед использованием убедитесь в том, что все крепления застегнуты.

1 ПРЕДУПРЕЖДЕНИЕ Используйте закрепляющие ремни, как только ребенок сможет сидеть без посторонней помощи.

ПРЕДУПРЕЖДЕНИЕ Любой груз повешенный на ручку повлияет на устойчивость коляски/сидячей коляски

1 ПРЕДУПРЕЖДЕНИЕ Всегда используйте паховый ремень вместе с поясным ремнем

ПРЕДУПРЕЖДЕНИЕ Проверьте чтобы все дополнительные приспособления коляски или сиденья были установлены правильно перед использованием.

ПРЕДУПРЕЖДЕНИЕ Данное изделие не применимо для бега или катания на роликах или коньках.

1 ПРЕДУПРЕЖДЕНИЕ Всегда используйте ремни для фиксации.

ПРЕДУПРЕЖДЕНИЕ Данное изделие не предназначено для продолжительного сна.

ПРЕДУПРЕЖДЕНИЕ Данное сиденье рассчитано на детей младше 6 месяцев.

ПРЕДУПРЕЖДЕНИЕ Не позволяйте Вашему ребенку играть с данным изделием.

4 ПРЕДУПРЕЖДЕНИЕ Устройство парковки следует задействовать при посадке и высадке детей.

5 ВАЖНАЯ ИНФОРМАЦИЯ–ОПАСНО: Важно принять все меры для того, чтобы обеспечить нахождение ребенка на достаточном расстоянии от коляски во время ее складывания и раскладывания. В ходе этих операций неизбежно производятся действия, которые могут привести к захвату или защемлению пальцев.

При складывании будьте осторожны, чтобы не прищемить ребенку пальцы, и сворачивайте ненатянутый материал.

6 ВАЖНАЯ ИНФОРМАЦИЯ

Для обеспечения безопасности вашего ребенка важно правильно установить и отрегулировать комплект ремней. При несоблюдении требования о выполнении соответствующей регулировки в соответствии с инструкцией стабильность вашей коляски может быть нарушена."

- При выполнении регулировок ребенок не должен находиться вблизи от движущихся деталей.
- Внимательно выполняйте все указания. Несоответствующее использование приведет к повреждению коляски.

• Дети должны быть использованы в любое время и никогда не следует оставлять без присмотра.

1 • Упряжи и ремней безопасности не являются заменой для надлежащего надзора взрослых.

• Не перевозите дополнительных детей, товаров или принадлежностей на коляске или в ней, за исключением случаев, когда это разрешено в настоящей брошюре. Это может привести к нарушению устойчивости коляски.

• **ОСТОРОЖНО:** Перегрузка может привести к возникновению опасного нарушения устойчивости. Максимальный вес равномерно распределенного груза не должен превышать 4,4 фунтов (2 кг). Коляску допускается складывать, не снимая с нее сумки, однако все содержимое должно быть извлечено из сумки. Невыполнение этого требования может привести к повреждению коляски и содержимого сумки для покупок.

7 • Устойчивость коляски снижается во время сильного ветра при поднятом дождевике, поэтому ее все время должен удерживать взрослый человек.

7 • Внутри помещения и в жаркую погоду дождевик следует снимать, чтобы избежать перегрева и удушья.

7 • Перед хранением дождитесь полного высыхания дождевика.

• Максимальный вес груза, размещаемого в карманах верха, не должен превышать 1,1 фунта (0,5 кг) (если имеется).

• Перегрузка, неправильное складывание и неправильное использование принадлежностей, таких как детские сиденья, крючки для сумок, дождезащитные колпаки, подножки на колесах и т.д., помимо одобренных компанией Maclaren, могут вызвать повреждение или поломку этой коляски.

• На любое повреждение, вызванное применением принадлежностей, не поставляемых компанией Maclaren, не распространяется действие нашей гарантии.

• Никогда не оставляйте ребенка в коляске при подъеме или спуске по лестнице или эскалатору, или во время перемещения любым другим видом транспорта.

5 • Коляска должна всегда раскладываться и складываться без усилий. Не прилагайте к ней чрезмерных усилий. Возможно, вам следует еще раз прочитать настоящее руководство.

• Осторожно проезжайте через бордюры и участки с неровной поверхностью. Многократное воздействие ударов приведет к повреждению коляски.

• Никогда не разрешайте детям стоять на подножке.

• Не оставляйте коляску в местах, где она подвергается воздействию источников тепла, например – батареей отопления или прямого солнечного света.

• Не кладите никаких предметов на верх.



Αυτό το σύμβολο συνδέει τις προειδοποιήσεις με τις εικόνες καθώς πρέπει να μελετηθούν από κοινού.

ΣΗΜΑΝΤΙΚΟ: ΝΑ ΦΥΛΑΧΘΕΙ ΓΙΑ ΜΕΛΛΟΝΤΙΚΗ ΑΝΑΦΟΡΑ

⚠️ ΠΡΟΕΙΔΟΠΟΙΗΣΗ:

Διαβάστε προσεκτικά τις οδηγίες πριν τη χρήση και φυλάξτε τις για μελλοντική χρήση.

Κινδυνεύει η ασφάλεια του παιδιού σας αν δεν ακολουθήσετε τις οδηγίες.

ΠΡΟΣΟΧΗ Το όχημα προορίζεται για χρήση από ένα μόνο παιδί.

Το όχημα προορίζεται για παιδιά από 6 μηνών με μέγιστο βάρος έως και 15 κιλά.

ΠΡΟΣΟΧΗ Μην αφήσετε το παιδί χωρίς την επίβλεψή σας.

3 ΠΡΟΣΟΧΗ Διασφαλίστε ότι έχουν τοποθετηθεί όλες οι συσκευές κλειδώματος πριν τη χρήση.

1 ΠΡΟΣΟΧΗ Χρησιμοποιήστε ζώνη όταν το παιδί κάθεται χωρίς την επίβλεψή σας, βοήθεια.

ΠΡΟΣΟΧΗ Κάθε φορτίο που τοποθετείται στη λαβή επηρεάζει τη σταθερότητα του καροτσιού.

1 ΠΡΟΣΟΧΗ Χρησιμοποιείτε πάντα τον μίαντα ανάμεσα στα πόδια σε συνδυασμό με τη ζώνη της μέσης.

ΠΡΟΣΟΧΗ Ελέγχετε την ορθή τοποθέτηση των συσκευών σύνδεσης του καροτσιού ή του καθίσματος πριν τη χρήση.

ΠΡΟΣΟΧΗ Το προϊόν δεν είναι κατάλληλο για να διανύετε αποστάσεις με μεγάλη ταχύτητα ή για χρήση ως τροχοσανίδα (σκέιτμπορντ).

1 ΠΡΟΣΟΧΗ Χρησιμοποιείτε πάντα τη ζώνη ασφαλείας.»

ΠΡΟΣΟΧΗ Το προϊόν δεν προορίζεται για παρατεταμένη περίοδο ύπνου. **ΠΡΟΕΙΔΟΠΟΙΗΣΗ** Μην αφήνετε το παιδί σας να παίζουν με αυτό το προϊόν.

ΠΡΟΣΟΧΗ Αυτή η μονάδα καθίσματος δεν είναι κατάλληλη για παιδιά κάτω των 6 μηνών.

ΠΡΟΣΟΧΗ Μην αφήνετε το παιδί σας να παίζει με το προϊόν.

4 ΠΡΟΣΟΧΗ Η διάταξη στάθμευσης πρέπει να είναι ενεργοποιημένη κατά τη διάρκεια της φόρτωσης και εκφόρτωσης των παιδιών

5 ΠΡΟΣΟΧΗ - ΚΙΝΔΥΝΟΣ: Είναι απαραίτητο να επιδεικνύεται μεγάλη προσοχή για να διασφαλίζεται ότι τα παιδιά θα διατηρούνται αρκετά μακριά από το καροτσάκι όταν το διπλώνετε ή το ξεδιπλώνετε. Δακτυλοπαγίδες και ψαλιδίσματα είναι αναπόφευκτα κατά τη διάρκεια τέτοιων διαδικασιών.

Κατά την αναδίπλωση, προσέξτε να μην πιαστούν τα δάχτυλά του παιδιού και απομακρύνετε όλα τα χαλαρωμένα υλικά.

6 ΠΡΟΣΟΧΗ

Για την ασφάλεια του παιδιού σας, είναι απαραίτητο όπως η σαγή τοποθετείται και να προσαρμόζεται σωστά. Αν δεν είναι σωστά τοποθετημένη, σύμφωνα με τις οδηγίες, η σταθερότητα του καροτσιού θα εκτεθεί σε κίνδυνο.

- Το παιδί πρέπει να διατηρείται μακριά από τα κινούμενα μέρη όταν γίνονται προσαρμογές.
- Ακολουθήστε προσεκτικά όλες τις οδηγίες. Λανθασμένη χρήση θα προκαλέσει βλάβη στο καροτσάκι.
- Τα παιδιά θα πρέπει να αξιοποιηθεί σε κάθε στιγμή και δεν πρέπει ποτέ να αφηθεί αφύλακτη.

1 • Η λουρίδα και η ζώνη ασφαλείας δεν αποτελούν υποκατάστατο της κατάλληλης επίβλεψης από ενήλικο.

• Μη μεταφέρετε επιπρόσθετα παιδιά, εμπορεύματα ή εξαρτήματα μέσα στο καροτσάκι ή πάνω σ' αυτό παρά μόνο όπως επιτρέπεται στο παρόν φυλλάδιο. Διαφορετικά, το καροτσάκι είναι δυνατό να χάσει τη σταθερότητα του.

• **ΠΡΟΣΟΧΗ:** Το παραφόρτωμα μπορεί να δημιουργήσει επικίνδυνη κατάσταση αστάθειας. Μέγιστο φορτίο 2 κιλά ομοιόμορφα κατανεμημένο. Το καροτσάκι μπορεί να διπλώνεται με τη τσάντα ακόμα προσαρτημένη αλλά όλα τα περιεχόμενα πρέπει να αφαιρούνται. Αν παραλείψετε να τα αφαιρέσετε μπορεί να προκληθεί βλάβη στο καροτσάκι και τα περιεχόμενα της τσάντας ψωνίσματος. Η μέγιστη μεταφορική χωρητικότητα των

7 • Η σταθερότητα του καροτσιού θα είναι μειωμένη σε ισχυρούς ανέμους εφόσον έχει τοποθετηθεί το αδιάβροχο κάλυμμα, και θα πρέπει να σταθεροποιείται από έναν ενήλικο, ανά πάσα στιγμή.

7 • Το αδιάβροχο κάλυμμα πρέπει να αφαιρείται σε εσωτερικούς χώρους καθώς και όταν ο καιρός είναι ζεστός γινα να αποφευχθεί η υπερθέρμανση και ο πιθανός κίνδυνος ασφυξίας.

7 • Το αδιάβροχο κάλυμμα πρέπει να είναι πάντοτε στεγνό πριν από την αποθήκευσή του.

• Μέγιστη φέρουσα ικανότητα του προστώου κουκούλα (αν παρουσιάζεται) είναι 0,5 kg.

• Το παραφόρτωμα, το εσφαλμένο δίπλωμα και η χρήση εξαρτημάτων, π.χ. παιδικά καθίσματα, άγκιστρα για τσάντες, καλύμματα για τη βροχή, πίνακες για μπάγκι κλπ., άλλα από αυτά που εγκρίνονται από τη Maclaren, είναι δυνατό να προκαλέσει βλάβη στο καροτσάκι ή να το σπάσει."

• Οποιαδήποτε βλάβη που προκαλείται από τη χρήση εξαρτημάτων που δεν προμηθεύονται από τη Maclaren δεν πρόκειται να καλύπτεται από τους όρους της εγγύησης μας.

• Ποτέ μην αφήνετε το παιδί στο καροτσάκι όταν ανεβαίνετε ή κατεβαίνετε σκάλες ή κυλιόμενες σκάλες ή όταν χρησιμοποιείτε άλλα μεταφορικά μέσα.

5 • Το καροτσάκι πρέπει πάντα να ανοίγει και να διπλώνεται εύκολα. Μην ασκείτε δύναμη. Μπορεί να είναι ανάγκη να ξαναδιαβάσετε τις οδηγίες.

• Στις στροφές και στο ανώμαλλο έδαφος πρέπει να προχωρείτε προσεκτικά. Επανελημμένα κτυπήματα θα δημιουργήσουν βλάβη στο καροτσάκι.

• Μην επιτρέπετε ποτέ στα παιδιά να μένουν όρθια στο σκαλοπάτι!"

• Μην αφήνετε το αμαξάκι εκτεθειμένο στη θερμότητα, π.χ. κοντά στο καλοριφέρ ή άμεσα εκτεθειμένο στο ηλιακό φως.

• Μην τοποθετείτε αντικείμενα επάνω στην κουκούλα.



Bu simge çizimlerle belirtilen uyarılara yöneliktir, birlikte incelenmelidirler.

ÖNEMLİ: İLERİDE KULLANMAK ÜZERE SAKLAYINIZ

⚠ UYARI:

Bu talimatları dikkatlice okuyun ve gelecekte başvuru kaynağı olarak kullanmak üzere güvenli bir yerde saklayın.

Bu talimatlara uymamanız çocuğunuzun güvenliğini olumsuz yönde etkileyebilir.

Bu araba yalnızca bir çocukla kullanım içindir.

Bu araç, 6 aylıktan en fazla 15 kg ağırlığa kadar olan çocukların kullanması içindir.

UYARI Çocuğunuzu yalnız bırakmanız tehlikeli olabilir.

3 UYARI Kullanmadan önce tüm kilitleme sistemlerinin tam kapalı olduğundan emin olun.

1 UYARI Çocuğunuz yardımsız tek başına oturabilmeye başladığı anda emniyet kemeri kullanın.

UYARI Kollarına asılan her türlü ağırlık çocuk arabasının/ pusetin dengesini bozar.

1 UYARI Kasık kayışını, daima bel kemeri ile birlikte kullanın.

UYARI Kullanmadan önce çocuk arabasının gövdesini ve oturak ünitesi bağlantı araçlarının uygun bir şekilde tutturulmuş olduğundan emin olun.

UYARI Bu ürün koşarken ya da paten yaparken kullanılmaya uygun değildir.

1 UYARI Her zaman tutma (emniyet) sistemini kullanın.

UYARI Bu ürün uzun süreli uyku için tasarlanmamıştır.

UYARI Bu koltuk 6 aydan küçük çocukların kullanımına uygun değildir.

UYARI Çocuğunuzun bu ürünle oynamasına izin vermeyin.

4 UYARI Çocukları pusete koyarken ve pusetten alırken, park cihazının kullanılması gerekir.

5 ÖNEMLİ-TEHLİKE: Pusetin açılıp kapatılması sırasında çocukların pusetten uzakta olduklarından emin olmak için dikkatli olunması son derece önemlidir. Açma kapama işlemleri sırasında parmak sıkışması ve makaslama pozisyonu oluşması kaçınılmazdır.

Katlarken çocuğun parmaklarını sıkıştırmamaya özen gösterin ve sabit olmayan her şeyi kaldırın.

6 ÖNEMLİ

Kemerlerin/kayışların doğru bir şekilde takılıp ayarlanması çocuğunuzun güvenliği için son derece önemlidir. Eğer talimatlara uygun olarak doğru bir şekilde ayarlanmazsa pusetin dengesi bozulur.

• Ayarlamaları yaparken çocuklar hareketli parçalardan uzak tutulmalıdır.

• Tüm talimatları dikkatli bir şekilde takip edin. Yanlış kullanım pusete zarar verebilir.

• Çocuklar ve her zaman da harnessed olmalıdır bırakılmışsa, asla.

1 • Kayışlar ile emniyet kemeri bir yetişkin gözetiminin yerine kullanmak uygun değildir.

• Pusette birden fazla çocuk taşımayın, bu pusetin içinde veya üstünde bu broşürde izin verilenler dışında malzeme ve aksesuarlar taşımayın. Bu tür taşımalar pusetin dengesinin bozulmasına neden olabilir.

• UYARI: Fazla yük koymak mevcut maksimum 2 kilogramlık dengeli dağıtılmış yük koyma düzenini bozarak tehlikeli ve dengesiz bir durum oluşmasına sebep olabilir. Puset çanta varken de katlanabilir ancak çantanın içi mutlaka tamamen boşaltılmalıdır. Bu kurala uyulmaması pusetin ve çantanın içindekilerin zarar görmesine neden olabilir.

7 • Yağmurluk takılıken, şiddetli rüzgar halinde arabanın dengesi bozulacaktır, bu nedenle her zaman bir yetişkin tarafından sabitlenmelidir.

7 • Yağmurluk aşırı ısınma ve olası nefessiz kalma riskini önlemek için kapalı mekanlarda ve sıcak havalarda çıkarılmalıdır.

7 • Yağmurluğu kaldırmadan önce her zaman iyice kurulayınız.

• Başlıktaki bebe mevcut maksimum yük kapasitesinin(0.5 kg) üzerinde yük koymak denge bozucu ve tehlikeli durum oluşturabilir.

• Fazla yük yüklemek, yanlış kapatmak, yanlış aksesuar kullanımı ve Maclaren tarafından uygun görülmeyen çocuk oturağı, çanta kancası, yağmurluk, puset kaykayı ve benzeri malzemelerin kullanımı pusete zarar verebilir ya da kırılmasına neden olabilir.

• Maclaren tarafından sağlanmayan aksesuarlar nedeniyle ortaya çıkacak zararlar ürün garantisinde değildir.

• Merdivenlerden ya da yürüyen merdivenlerden inip çıkarken ya da başka ulaşım araçları ile seyahat ederken çocukları asla pusette bırakmayın.

5 • Pusetin her zaman kolayca açılıp kapanması gerekir. Zorlamayın. Talimatları yeniden okumanız gerekebilir.

• Sert zeminler ve kaldırım kenarlarından geçerken engellere dikkat edin. Tekrar tekrar zorlamak pusetin zarar görmesine neden olabilir.

• Pusetin ayak konacak kısmında çocukların ayakta durmasına asla izin vermeyin.

• Puseti kalorifer peteği ya da güneş ışınları gibi doğrudan ısı alacak yerlere koymayın.

• Tentenin üstüne eşya koymayın.



Este símbolo une as advertências com as ilustrações como eles devem ser estudados em conjunto.

IMPORTANTE: GUARDE PARA FUTURA REFERÊNCIA

⚠ AVISO:

Leia estas instruções cuidadosamente antes de usar e conserve-as para referência futura.

A segurança da criança poderá ser afetada se você não seguir estas instruções.

Este veículo é indicado ao uso de apenas uma criança.

Este veículo é indicado para crianças com 6 meses ou mais, com peso de até 15 kg.

AVISO Pode ser perigoso deixar sua criança sozinha.

3 AVISO Antes de usar, assegure-se de que todos os dispositivos de bloqueio estejam ativados.

1 AVISO Use o cinto de segurança assim que a sua criança conseguir sentar-se sem ajuda.

AVISO Qualquer objeto pendurado no guidão afeta a estabilidade do carrinho.

1 AVISO Sempre use o cinto de segurança das pernas em combinação com o da cintura.

AVISO Antes de usar, certifique-se de que os dispositivos de fixação do corpo do carrinho ou do assento estejam corretamente ativados.

AVISO Este produto não é adequado para as atividades de corrida e patinação.

1 AVISO Sempre use o sistema de retenção.

AVISO Este produto não é indicado para ser usado durante longos períodos de sono.

AVISO Esta unidade de assento não é adequada para crianças menores de 6 meses.

AVISO Não deixe seu filho brincar com este produto.

4 AVISO Dispositivo de estacionamento deve ser utilizado durante o embarque e desembarque de crianças.

5 IMPORTANTE-PERIGO: É importante ter muito cuidado para assegurar que as crianças sejam mantidas longe do carrinho ao dobrar ou desdobrar o produto. Risco de prender os dedos e ações cortantes são inevitáveis durante essas operações.

Ao dobrar o carrinho, tome cuidado para não prender os dedos da criança, e organize todos os materiais soltos.

6 IMPORTANTE

É importante para a segurança do seu filho que o cinto esteja corretamente instalado e ajustado. Se não for ajustado corretamente de acordo com as instruções, a estabilidade do carrinho será prejudicada.

- A criança deve ser mantida afastada das peças em movimento, enquanto realiza os ajustes.
- Siga todas as instruções com cuidado. O uso incorreto pode causar danos ao carrinho.
- As crianças devem ser sempre supervisionadas e nunca devem ser deixadas sem acompanhamento.

1 • O cinto de segurança e o assento não são um substituto para a supervisão de um adulto responsável.

- Não carregue outras crianças, bens ou acessórios neste carrinho exceto conforme permitido neste folheto. Isso pode causar a instabilidade do carrinho.

• **ATENÇÃO:** Sobrecarregar o cesto de compras pode causar uma condição perigosa instável ao retirar a criança. Carga máxima de 2 kg (4,4 lb) uniformemente distribuída. O carrinho pode ser dobrado com a bolsa ainda fixa, mas todo o conteúdo deve ser removido. Não cumprir isso pode danificar o carrinho e o conteúdo do cesto de compras.

7 • A estabilidade do carrinho de bebê vai ser prejudicada em ventos fortes com a cobertura para chuva instalada, e deve ser fixada por um adulto a todo o momento.

7 • Cobertura para chuva deve ser removida quando estiver dentro de casa e em tempo quente para evitar o superaquecimento e possível risco de asfixia.

7 • Sempre seque a cobertura para chuva completamente antes de guardá-la.

• Capacidade máxima de transporte da bolsa da cobertura é de 0,5 kg (quando existente).

• Sobrecarga, dobrar incorretamente e uso de acessórios, ou seja, assentos da criança, ganchos, cobertura para chuva, assoalho do carrinho, etc, diferentes dos aprovados pela Maclaren podem danificar ou quebrar este veículo.

• Qualquer dano causado pelo uso de acessórios não fornecidos pela Maclaren não terá cobertura pelos termos da nossa garantia.

• Nunca deixe as crianças no carrinho ao subir ou descer escadas ou escadas rolantes ou quando viajar em outras formas de transporte.

5 • O carrinho deve sempre abrir e dobrar com facilidade. Não force. Pode ser necessário ler novamente as instruções.

• Andar em calçadas e terrenos acidentados com cuidado. Impacto repetido pode causar danos ao carrinho.

• Nunca permita que as crianças fiquem no apoio para os pés

• Não deixe o carrinho exposto ao calor ou seja, por um radiador ou na luz solar direta.

• Não coloque objetos no topo da cobertura.



Simbol ini terkait dengan peringatan beserta ilustrasi karena harus dipelajari bersama.

PENTING: SIMPAN JIKA SEWAKTU-WAKTU DIPERLUKAN

⚠ PERINGATAN:

Sebelum menggunakan baca petunjuk ini dengan teliti dan simpan untuk rujukan di kemudian hari.

Tidak mengikuti petunjuk berikut ini dapat menimbulkan resiko pada keselamatan anak Anda.

Kendaraan ini dimaksudkan untuk digunakan oleh satu anak saja.

Kendaraan ini diperuntukkan bagi anak-anak yang berusia mulai 6 bulan dan berat hingga 15 Kg.

PERINGATAN Berbahaya meninggalkan anak Anda sendirian tanpa pengawasan.

3 PERINGATAN Pastikan semua perlengkapan pengunci terpasang sebelum digunakan.

1 PERINGATAN Gunakan tali pengaman segera setelah anak Anda dapat duduk sendiri tanpa bantuan.

PERINGATAN Penambahan beban apapun pada pegangan mempengaruhi kestabilan kereta bayi/dorong.

1 PERINGATAN Selalu gunakan tali pengaman selangkangan selain sabuk pinggang.

PERINGATAN Periksa apakah bodi kereta atau perlengkapan perangkat tempat duduk terpasang dengan baik sebelum digunakan.

PERINGATAN Produk ini bukan untuk dipacu atau diluncurkan.

1 PERINGATAN Selalu gunakan sistem penahan.

PERINGATAN Produk ini tidak dimaksudkan untuk periode tidur yang lama.

PERINGATAN Kursi ini tidak cocok untuk anak di bawah 6 bulan.

PERINGATAN Jangan biarkan anak Anda bermain dengan produk ini.

4 PERINGATAN perangkat parkir harus dipasang selama bongkar muat anak-anak dari kereta dorong.

5 PENTING-BAHAYA: Anda harus benar-benar memastikan bahwa anak-anak dijauhkan dari kereta saat melipat atau membuka produk ini. Jari bisa terjepit atau terpotong selama proses ini.

Saat melipat, berhati-hatilah agar jari anak tidak terjepit, dan rapihkan semua bahan yang menjuntai.

6 PENTING

Sabuk pengaman harus terpasang dan disesuaikan demi keselamatan anak Anda. Jika tidak dipasang dengan benar sesuai dengan petunjuk, kestabilan kereta akan terganggu.

- Anak harus dijauhkan dari bagian yang bergerak saat melakukan penyesuaian.
- Ikuti semua petunjuk dengan benar. Penggunaan yang salah dapat menyebabkan kerusakan pada kereta.
- Anak-anak harus dipasangi sabuk setiap saat dan tidak boleh dibiarkan tanpa penjagaan.

1 • Sabuk dan tali pengaman tidak dapat menggantikan pengawasan orang dewasa yang sesuai.

• Jangan bawa anak lain, barang, atau aksesoris dalam kereta ini kecuali dibolehkan menurut leaflet ini. Barang-barang tersebut dapat menyebabkan kereta menjadi tidak stabil.

• **PERHATIAN:** Keranjang belanja yang kelebihan muatan dapat menyebabkan timbulnya kondisi tidak stabil yang membahayakan. Muatan maksimum 2 kg (4,4 pon) dengan beban merata. Kereta dilipat dengan keadaan tas masih terpasang namun semua isinya harus dikeluarkan. Jika ini tidak dilakukan, kereta dan isi keranjang belanja dapat rusak.

7 • Stabilitas kereta dorong akan terganggu jika ada angin keras ketika pelindung hujan dipasang, dan harus dijaga oleh orang dewasa setiap saat agar tetap stabil.

7 • Pelindung hujan harus dilepaskan saat berada di dalam ruangan dan dalam cuaca panas untuk mencegah panas yang berlebihan dan kemungkinan tercekik.

7 • Keringkan selalu pelindung hujan sebelum disimpan.

• Kapasitas muat maksimum dari kantung tudung adalah 0,5 kg (1,1 pon) (jika tersedia).

• Muatan yang berlebihan, kesalahan melipat, dan penggunaan aksesoris, yaitu tempat duduk anak, kait tas, pelindung hujan, papan kereta, dll., selain dari yang telah disetujui oleh Maclaren dapat merusak atau menghancurkan kendaraan ini.

• Setiap kerusakan yang disebabkan oleh penggunaan aksesoris yang tidak disediakan oleh Maclaren tidak akan ditanggung dalam ketentuan garansi kami.

• Jangan tinggalkan anak di dalam kereta saat naik atau turun tangga atau eskalator atau saat bepergian dalam alat transportasi lainnya.

5 • Kereta dapat dibuka dan dilipat dengan mudah. Jangan gunakan tenaga yang berlebihan. Anda diharuskan untuk selalu membaca ulang petunjuk.

• Hati-hati saat melewati gundukan atau jalan yang tidak rata. Hentakan yang berulang-ulang dapat merusak kereta.

• Jangan biarkan anak-anak berdiri di penahan kaki.

• Jangan biarkan kereta berada di dekat sumber panas, yaitu radiator atau sinar matahari langsung.

• Jangan taruh barang apa pun di bagian atas tudung.

يربط هذا الرمز التحذيرات بالرسومات التوضيحية التي يجب الاطلاع عليها



هام: احتفظ بالدليل للرجوع إليه مستقبلاً

تحذير: !

قرأ التعليمات بعناية قبل الاستخدام واحتفظ بها للرجوع إليها في المستقبل.

قد تتأثر سلامة طفلك إذا لم تتبع هذه التعليمات.

تم إعداد هذه السيارة ليستخدمها طفل واحد فقط.

تم إعداد هذه السيارة للأطفال من سن 6 أشهر وحتى وزن 15 كيلو جرام كحد أقصى.

تحذير

من الخطر أن تترك طفلك دون مراقبة.

3 تحذير

تأكد من تشغيل جميع أجهزة الأمان قبل الاستخدام.

1 تحذير

استخدم حزام الأمان حالما يستطيع طفلك الجلوس بدون مساعدة.

تحذير

أي حمولة تعلق على مقبض عربة الأطفال تؤثر على استقرارها.

1 تحذير

استخدم دائماً حزام السائقين مع حزام الخصر.

تحذير

تأكد من أن جسم العربة أو الأجهزة المرفقة بالمقعد تعمل بطريقة صحيحة قبل الاستخدام.

تحذير

هذا المنتج غير مناسب للركض أو التزحلق.

1 تحذير

استخدم دائماً نظام الحماية.

تحذير

لم يتم إعداد هذا المنتج لفترات النوم الطويلة.

تحذير

هذا المقعد غير مناسب للاستخدام للأطفال دون 6 أشهر.

تحذير

لا تدع طفلك يلعب بهذا المنتج.

4 تحذير

لا بد من استخدام مكابح التوقف خلال وضع الطفل في العربة أو تنزيله منها.

5 هام - خطر:

من الضروري اتخاذ أعلى درجات الحذر والانتباه إلى كون الطفل بعيداً عن العربة عند فتحها أو إغلاقها، حيث قد يتسبب وجوده بإصابته كأن تعلق أصابعه أو يتعرض للجرح خلال العملية.

عند إعادة المقعد إلى وضعه العادي انتبه لثلاث تعلق أصابع الطفل، وأبعد كافة المواد السائبة.

6 هام:

لسلامة طفلك، لا بد من تركيب وتعديل العتاد بالشكل الصحيح.

ففي حال عدم تركيبه بالشكل المناسب وفقاً للتعليمات، تصبح العربة غير ثابتة تماماً.

• يجب أن يكون الطفل بعيداً عن أية أجزاء متحركة أثناء تعديل وضع العربة.

• اتبع التعليمات بعناية تامة. فاستخدام العربة بالشكل الخاطئ قد يعرضها للتلف.

• لا بد من تثبيت الطفل في العربة طوال الوقت وعدم تركه فيها دون مراقبة.

1 • لا يعتبر العتاد وحزام الأمان بديلاً عن إشراف شخص بالغ.

• لا تحمل المزيد من الأطفال أو الأغراض أو الإكسسوارات في العربة أو عليها باستثناء ما هو مسموح ومبين في هذا الدليل، وإلا تسبب ذلك في عدم ثبات العربة.

تحذير:

قد يؤدي تحميل سلة التسوق بأوزان تفوق الوزن المحدد إلى انعدام ثبات العربة بشكل خطر. الحد الأقصى للوزن المسموح به هو 2 كيلوغرام (4.4 ليبرة) موزعة بالتساوي. يمكن طي العربة فيما لا تزال الحقيقة متصلة بها ولكن لا بد من إزالة كافة محتوياته، وإلا قد يلحق الضرر بالعربة ومحتويات حقيبة التسوق.

7 • في حال هبوب الرياح القوية ووجود غطاء المطر قد يتأثر ثبات العربة أثناء دفعها، ويجب أن يقوم شخص بالغ بشيئها ومتابعتها باستمرار.

7 • يجب إزالة غطاء المطر أثناء التواجد في الداخل وفي الجو الحار لتجنب ارتفاع الحرارة وخطر الاحتراق.

7 • قم دوماً بتجفيف غطاء المطر تماماً قبل التخزين.

• الحد الأقصى للوزن الموضوع في جيب الغطاء هو 0.5 كيلوغرام (1.1 ليبرة) (عند الإمكان)

• يؤدي تحميل العربة بالوزن الزائد أو طيها بالشكل الخطأ أو وضع الإكسسوارات غير المناسبة، غير تلك المعتمدة من قبل Maclaren.

• كمقاعد الأطفال وحاملات الحقائب ودواسة العربات، إلى تلف العربة أو عطلها لا تغطي ضمانتنا أي ضرر ناشئ عن استخدام الإكسسوارات والملحقات غير المقدمة من Maclaren.

• لا تترك الطفل في العربة أبداً أثناء صعود أو نزول الدرج العادي أو الكهربائي أو أثناء التنقل في أية وسيلة مواصلات.

5 • من المفترض أن تفتح العربة وتغلق بسهولة دوماً. لا تتعامل معها بقوة. قد تحتاج إلى إعادة قراءة التعليمات.

• تعامل مع المنعطفات والطرق غير المستوية بحذر. فالصدمات المتكررة قد تسبب تلف العربة.

• لا تسمح للطفل أبداً بالوقوف على مسند القدمين.

• لا تترك العربة معرضة للحرارة كحرارة مشعاع التدفئة أو أشعة الشمس المباشرة.

• لا تضع الأغراض أعلى غطاء العربة



本符号表示警告与图示相关，须一并参阅。

重要：请保留以供日后参考

警告：

使用前，请仔细阅读以下操作说明，并保留供日后参考。

如果不按照以下操作说明，可能危及儿童的安全。

本儿童车仅供一名儿童使用。

本儿童车供六(6)个月以上至重量最多为15公斤的儿童使用。

警告 独留儿童可能会引致危险。

3 警告 使用前，确保已启动所有锁定装置。

1 警告 当儿童能够自己坐稳，便需要立即使用安全带。

警告 附在把手上的任何负载都会影响婴儿车/手推车的稳定程度。

1 警告 时刻配合腰带使用胯带。

警告 使用前，检查婴儿车车身或座椅设备配件装置已正确启动。

警告 本产品不适用于跑步或溜冰。

1 警告 时刻使用抑制系统。

警告 本产品并非用于长时间睡眠。

警告 本产品不适合6个月以下婴幼儿使用。

4 警告 请勿让儿童将本产品当为玩具。

警告 儿童上落期间，必须启动停车装置。

注意 背带可能引致儿童窒息的危险，请避免孩童直接接触背带。

5 重要 - 危险： 摺疊或打開產品時必須格外小心，確保兒童遠離兒童車。進行這些操作期間，是無法避免手指被夾住及造成剪形動作的。

摺疊期間，小心不要夾到兒童的手指，並摺起所有散鬆的布料或部份。

6 重要 为确保儿童安全，必须正确安装并调校安全带。如果没有依照操作说明正确调校安全带，将会降低儿童车的稳定程度。

- 进行调校期间，儿童应该远离任何可移动部位。
- 谨慎依照所有操作说明。不正确使用将会对儿童车造成损坏。
- 儿童必须时刻佩戴安全带，同时不应独留儿童。

1 • 安全带和行车安全带并不能代替恰当的成人看管。

• 除本传单允许外，请勿将额外儿童、货物或配件放在本儿童车上。否则可能令儿童车不稳。

• **注意：** 超载购物篮可能造成危险不稳的情况。最大平衡负重为 2 公斤 (4.4 磅)。儿童车可于仍然附有袋子的情况下折叠，但必须取出袋子内的所有物品。不按照这个指示，可能令儿童车和购物袋内的物品受损。

7 • 在强风下使用雨挡将会降低手推车的稳定程度，必须时刻由成人稳固看管。

7 • 于室内及炎热的情况下必须取下雨挡，以防过热并避免可能引致窒息的危险。

7 • 必须彻底吹干雨挡才收存。

• 车篷袋的最大负载容量为 0.5 公斤 (1.1 磅) (如有提供)。

• 超载、不正确折叠与使用配件，即儿童座椅、袋钩、雨挡及儿童车板等，以及Maclaren 认可以外的操作可能令本儿童车受损或毁坏。

• 因使用非Maclaren 提供的配件而造成的任何损害将不会受到保养条款担保。

• 上落楼梯或电梯或乘搭其他交通工具期间，切勿将儿童留在儿童车内。

5 • 儿童车应该时刻能够轻易打开和折叠。请勿过分用力。请随需要重新阅读操作说明。

• 在路边及凹凸不平的地面上小心使用。重复的冲击力将会令儿童车受损。

• 切勿让儿童站在脚踏上。

• 请勿将儿童车暴露于高温中，如暖炉散发的热力或阳光直射。

• 请勿将物品放在车篷顶部。

! O 次のアイコンは、ご使用の際に注意が必要な点をイラストでご案内した説明書にリンクしています。必ず合わせてご確認ください。

重要：本書は必要な時にご覧になれるよう、大切に保管してください。

! 警告：

ご使用の前に、本「安全上のご注意」をよくお読みのうえ、必要な時にご覧になれるよう、大切に保管してください。

本「安全上のご注意」の内容を守らなかった場合、お子様の安全性に影響が出る可能性があります。

本製品は乳幼児1人乗り用です。

本製品は、生後6ヶ月から最大15kgまでの乳幼児用です。

- 警告** 乳幼児を乗せたままベビーカーから離れると危険です。
- 3 警告** ご使用の前に、すべてのロックが完全にかかっていることをご確認ください。
- 1 警告** 乳幼児が自分で座れるようになったら、すぐシートベルトをご使用ください。
- 警告** ハンドルに荷重をかけるとベビーカーの安定性に影響を及ぼします。
- 1 警告** 必ず腰ベルトと股ストラップを締めてご使用ください。
- 警告** ご使用の前に、ベビーカー本体ならびにシート取り付け器具が正しく装着されているかご確認ください。
- 警告** 本製品は走ったりスケートですべる状況には適応しません。
- 1 警告** ロック、ベルトなど固定するための装備を必ずご使用ください。
- 警告** 本製品は長時間の睡眠には適していません。
- 警告** 本シートユニットを生後6ヶ月以下の乳児には使用しないでください。
- 警告** 幼児、子供に本製品を操作させないでください。
- 4 警告** 乳幼児を座らせたり降ろしたりする時には、必ずストッパーをかけてください。
- 5 警告 - 危険**：本製品を開いたり折りたたんだりする時は、安全のため乳幼児をベビーカーに近づけないようにしてください。ベビーカー開閉操作時に、指や体を挟まれるおそれがあります。
- 折りたたむ時は、乳幼児の指を挟まないようにご注意ください。ベルトなどの装備は、折りたたむ際に中に入れてください。
- 6 重要** 乳幼児の安全のために、シートベルトを正しく装着して調節してください。指示に従わずシートベルトが正しく装着されていない場合、ベビーカーの安定性に影響を及ぼし、転倒などの事故につながるおそれがあります。
- 調整する時は、可動部が乳幼児に当たらないようにご注意ください。
 - すべての指示に従ってください。ご使用方法を誤るとベビーカーが破損するおそれがあります。
- 乳幼児には必ずシートベルトを着用させ、ベビーカーから離れないでください。
 - シートベルトや装着具を過信せず、ご使用中は大人が目を離さず十分注意してください。
 - 本取扱説明書に記載されている以上の定員、荷物、アクセサリを乗せないでください。ベビーカーが不安定になり転倒するおそれがあります。
 - 注意：** ショッピングバスケットへ搭載荷重以上の荷物を乗せると、不安定で危険です。搭載荷重は最大2kgで、重さが偏らないようにご注意ください。バスケットを装着したままベビーカーを折りたたむことができますが、その際、荷物はすべて取り出してください。ベビーカーとショッピングバスケットに入れた荷物を破損するおそれがあります。
 - レインカバー装着時に強風を受けるとベビーカーの安定性が損なわれるおそれがあります。ご使用中は大人が目を離さず十分注意してください。
 - 屋内ではレインカバーを外してください。気温が高い時は熱中症と窒息の危険があります。
 - レインカバーは必ず乾かしてから保管してください。
 - 幌ポケットの搭載荷重は最大0.5kgです。(対応車種のみ)
 - 過重な荷物を乗せたり、正しく折りたたまれていなかったり、Maclaren 純正アクセサリ(チャイルドシート、バッグフック、レインカバー、バギーボードなど)以外のアクセサリをご使用されると、本製品の变形や破損のおそれがあります。
 - Maclaren 純正品以外のアクセサリのご使用により生じた破損は、保証対象外です。
 - 階段やエスカレーターへの昇降、車や電車などでの移動の際は、ベビーカーから離れないでください。
 - ベビーカーの開閉は簡単にできるように設計されています。無理やり行わないでください。開閉が困難な場合は取扱説明書をご確認ください。
 - 曲がり角や悪路では慎重にご使用ください。繰り返し衝撃を与えるとベビーカーが破損するおそれがあります。
 - 子供をフットレストに立たせないでください。
 - 直射日光が当たる場所や車のエンジンのそばなど、高温になる場所での放置、保管は避けてください。
 - 幌の上には荷物を乗せないでください。



이 기호는 경고와 그림을 연결합니다. 경고와 그림은 반드시 함께 참조해야 합니다.

중요: 나중에 참조할 수 있도록 보관하십시오.

경고 :

사용하기 전에 본 사용설명서를 주의 깊게 읽고 나중에 참조할 수 있도록 보관해 주십시오.
 사용설명서의 지침을 따르지 않을 경우 아이의 안전에 영향을 줄 수 있습니다.
 이 유모차는 한 명의 아이가 사용할 수 있도록 제작되었습니다.
 이 유모차 6 개월부터 체중이 최대 15kg 인 아이까지 사용하기를 권장합니다.

- 경고** 아이를 혼자 두고 자리를 비울 경우 위험할 수 있습니다.
- 3 경고** 사용하기 전에 모든 잠금 장치가 체결되었는지 확인하십시오.
- 1 경고** 아이가 혼자서 앉을 수 있게 되면 즉시 안전벨트를 사용하십시오.
- 경고** 손잡이에 짐을 걸어들 경우 유모차의 안정성에 영향을 미칩니다.
- 1 경고** 항상 허리 벨트와 다리 벨트를 함께 사용하십시오.
- 경고** 사용하기 전에 유모차 본체 또는 시트 연결 장치가 올바르게 체결되었는지 확인하십시오.
- 경고** 본 제품은 달리거나 스케이팅하면서 사용하기에 적합하지 않습니다.
- 1 경고** 항상 안전벨트를 사용하십시오.
- 경고** 본 제품 위에서 아이가 장시간 수면하는 것은 권장하지 않습니다.
- 경고** 이 시트는 6개월 미만의 유아에게는 적합하지 않습니다.
- 경고** 아이가 본 제품을 갖고 놀지 않도록 하십시오.
- 4 경고** 아이를 태우거나 내릴 때 파킹 장치를 체결해야 합니다.
- 발받침대에 아이가 절대서지 않도록 주의시키십시오.
- 여름철 자동차 트렁크에 보관하지 마십시오.
- 실내 또는 실외온도가 높을 경우 레인커버를 설치하지 마십시오.
- 유모차에 정원 이상의 유아를 동시에 태우지 마십시오.
- 아이를 혼자 유모차 에 있게 하지 마십시오.
- 안전벨트를 채울 때는 아이가 빠져 나오지 못하도록 그 길이를 아이 몸에 잘 맞게 조정하십시오.
- 유모차에 타고 있는 아이주변에는 끈이 달려있는 장난감이나 물건을 놓지 마십시오.
- 유모차에 타고 있는 아이가 몸을 지나치게 어깨 쪽이나 좌우 혹은 전후로 움직이면 무게중심이 달라져서 유모차가 전복될 우려가 있습니다.
- 어떤 길에서든 유모차 안전을 위해 손잡이를 항상 잡으십시오.
- 브레이크를 걸었다고 해도 평지는 물론 언덕길에서도 안전을 위하여 유모차의 손잡이를 반드시 잡으십시오.
- 5 중요-위험:** 유모차를 접고 펼 때 아이가 유모차 주위에 있지 않도록 세심한 주의가 필요합니다. 접고 펴는 동작시 접철부위에 신체일부가 접촉하지 않도록 주의해야 합니다.
- 유모차를 접을 때는 아이의 손가락이 끼거나 걸려 있던 물건들이 함께 접혀 들어가지 않도록 주의하십시오.
- 6 중요** 아이의 안전을 위해 안전벨트를 올바르게 장착하고 조절하는 것이 중요합니다. 지침에 따라

Maclaren 은 지속적인 개발 프로그램의 일환으로 제품의 디자인을 변경할 수 있는 권리를 보유합니다.



本符號表示警告與圖示相關，須一併參閱。

重要：請保留以供日後參考

警告：

使用前，請仔細閱讀以下操作說明，並保留供日後參考。

如果不按照以下操作說明，可能危及兒童的安全。

本兒童車僅供一名兒童使用。

本兒童車供六 (6) 個月以上至重量最多為 15 公斤的兒童使用。

警告 獨留兒童可能會引致危險。

3 警告 使用前，確保已啟動所有鎖定裝置。

1 警告 當兒童能夠自己坐穩，便需要立即使用安全帶。

警告 附在把手上的任何負載都會影響嬰兒車/手推車的穩定程度。

1 警告 時刻配合腰帶使用胯帶。

警告 使用前，檢查嬰兒車車身或座椅設備配件裝置已正確啟動。

警告 本產品不適用於跑步或溜冰。

1 警告 時刻使用抑制系統。

警告 本產品並非用於長時間睡眠。

警告 本產品不適合6個月以下嬰幼兒使用。

警告 請勿讓兒童將本產品當為玩具。

4 警告 兒童上落期間，必須啟動停車裝置。

5 重要 - 危險： 摺疊或打開產品時必須格外小心，確保兒童遠離兒童車。進行這些操作期間，是無法避免手指被夾住及造成剪形動作的。

摺疊期間，小心不要夾到兒童的手指，並摺起所有散鬆的布料或部份。

6 重要 為確保兒童安全，必須正確安裝並調校安全帶。如果沒有依照操作說明正確調校安全帶，將會降低兒童車的穩定程度。

- 進行調校期間，兒童應該遠離任何可移動部位。
- 謹慎依照所有操作說明。不正確使用將會對兒童車造成損壞。
- 兒童必須時刻佩戴安全帶，同時不應獨留兒童。

1 安全帶和行車安全帶並不能代替恰當的成人看管。

- 除本傳單允許外，請勿將額外兒童、貨物或配件放在本兒童車上。否則可能令兒童車不穩。

- **注意：** 超載購物籃可能造成危險不穩的情況。最大平衡負重為 2 公斤 (4.4 磅)。兒童車可於仍然附有袋子的情況下摺疊，但必須取出袋子內的所有物品。不按照這個指示，可能令兒童車和購物袋內的物品受損。

7 在強風下使用雨擋將會降低手推車的穩定程度，必須時刻由成人穩固看管。

7 於室內及炎熱的情況下必須取下雨擋，以防過熱並避免可能引致窒息的危險。

7 必須徹底吹乾雨擋才收存。

- 車篷袋的最大負載容量為 0.5 公斤 (1.1 磅) (如有提供)。

- 超載、不正確摺疊與使用配件，即兒童座椅、袋鉤、雨擋及兒童車板等，以及 Maclaren 認可以外的操作可能令本兒童車受損或毀壞。

- 因使用非 Maclaren 提供的配件而造成的任何損害將不會受到保養條款擔保。

- 上落樓梯或電梯或乘搭其他交通工具期間，切勿將兒童留在兒童車內。

5 兒童車應該時刻能夠輕易打開和摺疊。請勿過分用力。請隨需要重新閱讀操作說明。

- 在路邊及凹凸不平的地面上小心使用。重複的衝擊力將會令兒童車受損。

- 切勿讓兒童站在腳踏板上。

- 請勿將兒童車暴露於高溫中，如暖爐散發的熱力或陽光直射。

- 請勿將物品放在車篷頂部。

IMPORTANT: KEEP FOR FUTURE REFERENCE

IMPORTANT : CONSERVER POUR TOUTE RÉFÉRENCE ULTÉRIEURE.

IMPORTANTE: CONSEVAR PARA FUTURAS REFERENCIAS.

WICHTIG: BITTE SICHER AUFBEWAHREN.

IMPORTANTE: CONSERVARE PER CONSULTAZIONI SUCCESSIVE.

BELANGRIJK: BEWAAR VOOR NASLAG.

VIKTIGT: BEHÅLL FÖR FRAMTIDA REFERENS.

VIGTIGT: GEM TIL SENERE BRUG.

WAŻNE: PROSZĘ ZACHOWAĆ.

ВАЖНО: СОХРАНИТЕ В КАЧЕСТВЕ СПРАВОЧНОЙ ИНФОРМАЦИИ.

ΣΗΜΑΝΤΙΚΟ: ΝΑ ΦΥΛΑΧΘΕΙ ΓΙΑ ΜΕΛΛΟΝΤΙΚΗ ΑΝΑΦΟΡΑ.

DIKKAT: İLERİDE REFERANS OLMASI İÇİN SAKLAYINIZ.

IMPORTANTE: GARDE PARA REFERÊNCIA FUTURA.

PENTING: SIMPAN UNTUK REFERENSI MENDATANG.

هام: احتفظ بالدليل للرجوع إليه لاحقاً

重要信息：请保留作日后参考之用。

重要：将来参考にするために保管して下さい。

중요: 이후에도 참조할 수 있도록 보관하십시오.

重要信息：請保留作日後參考之用。

Maclaren EUROPE LTD.

Station Works, Long Buckby

Northamptonshire NN6 7PF

United Kingdom

maclarenbaby.com

UK T +44 1327 841 320

USA T +1 203 354 4400

FR T +33 148 63 88 80

DE T + 49 221 270 9690

ES T +34 902 021 033

HK T +852 2902 2888

For the list of our services and repair centres, visit **maclarenbaby.com**

The words **MACLAREN®** and **MACLAREN Triumph™**, **Volo™**, **Globetrotter™** and associated logos are trade marks. © Maclaren 2012. All rights reserved.

VELCRO® is a registered trademark of Velcro Industries B. V.

MS11527 From 6 Months Buggy 07.12 IM GLB