

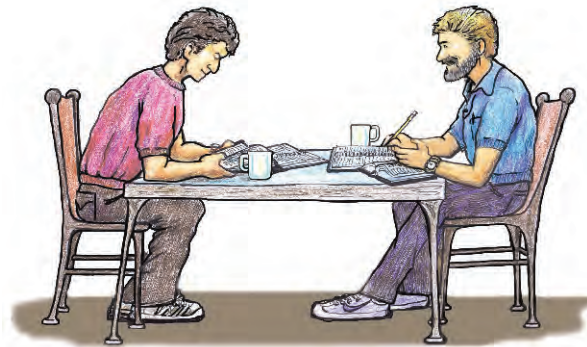

Guía para el Discipulado Personal

Para Llegar a Ser Mentor Espiritual



Para Poder Ser Padre Espiritual



Para Poder Producir
Fruto Espiritual

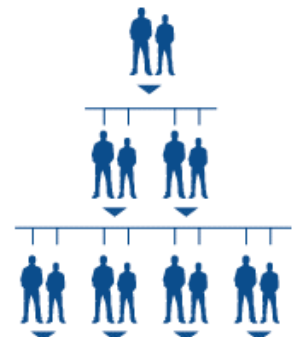

Para Poder Reproducir
Espiritualmente

Discipler Training International

"Un ministerio no denominacional que provee materiales de discipulado con el fin de ayudar a creyentes a crecer espiritualmente, a disciplinar a otros, y a entrenar a discipuladores."

www.disciplers.org

Este material de discipulado es trabajo en proceso, aunque creemos que el diseño básico continuará tal como está ahora. Por favor, háganos saber si usted tiene comentarios provechosos y/o sugerencias respecto a correcciones o realces de precisión o claridad. Nuestro deseo es, con la guía del Espíritu Santo, alcanzar que estos conceptos espirituales sean comprensibles para todos los creyentes, especialmente los creyentes nuevos e inmaduros.

Discipler Training International
P. O. Box 61911
Reno, NV 89506
E. U. A.

Internet – www.disciplers.org – diseñado y mantenido por:
Global Studio - www.globalstudio.com

© Todas las citas bíblicas son de la Nueva Versión Internacional, a menos que se indique. Scripture taken from the Holy Bible, Nueva Versión Internacional ®. Copyright © 1973, 1978, 1984 International Bible Society. All rights reserved throughout the world. Used by permission of International Bible Society.

© Derechos reservados 1997-2014 Art Barkley – Discipler Training International; Box 61911; Reno, NV 89506; E.U.A.; www.disciplers.org; Se puede reproducir y distribuir este material gratuitamente, pero no se debe cambiar su contenido, ni venderlo, sin el consentimiento del autor.

ÍNDICE DE LAS LECCIONES DEL DISCIPULADO

<u>Lección</u>	<u>Página</u>	<u>Tema</u>	<u>Descripción</u>
INTRODUCCION – <i>Una Guía para el Discipulado Personal</i>			
INTRO-1	v	Nuestra Meta	Entrenar a Discipuladores
INTRO-2	vi	Balanceado	El Discipulado Personal y el Discipulado Colectivo
INTRO-3	viii	Modelo	Un Modelo Bíblico del Discipulado
INTRO-4	x	Bosquejo	Un Bosquejo de este Curso de Discipulado
INTRO-5	xi	Resumen	Un Resumen del Curso de Discipulado
INTRO-7	xii	Recomendaciones	Recomendaciones para empezar con estas lecciones

ETAPA 1 – *Entendiendo la Vida Cristiana*

	3	Índice	Índice de la Etapa 1
1-1	4	Una Vista Global	Una vista global de la vida cristiana “normal”
1-2	9	Conocer a Dios	Cada creyente debe conocer a Dios en forma íntima
1-3	17	La Salvación	Algunos principios relacionados con la salvación
1-4	21	La Anatomía	La anatomía de un ser humano
1-5	22	Las Dos Naturalezas	El origen de las dos naturalezas del creyente
1-6	27	El Espíritu Santo	Como relacionarse con el Espíritu Santo
1-7	32	El Desarrollo	El desarrollo espiritual del creyente
1-8	38	Cuatro Diagramas	Diagramas de las dos naturalezas y el permanecer
1-9	44	El Permanecer	Principios relacionados con el permanecer en Cristo
1-10	49	El Permanecer - Textos	Versículos relacionados con el permanecer
1-11	53	El Permanecer - Hoy	Permanecer en el Espíritu Santo – Hoy
1-12	58	La Vida Diaria	El permanecer diariamente
1-13	64	Las Tres Etapas	Las tres etapas mayores de la vida cristiana
1-14	66	El Sufrimiento	El sufrimiento del creyente y la soberanía de Dios
1-15	78	Tomando Decisiones	Guías para tomar decisiones
1-16	85	La Madurez	La madurez espiritual

ETAPA 2 – *Entrenamiento de Discipuladores*

2-1	91	Diez Razones	Razones porque el Discipulado personal es necesario
2-2	97	El Discipulado	¿Qué es el Discipulado Bíblico?
2-3	102	El Crecer Espiritual	Pensemos en el crecimiento espiritual
2-4	115	Discípulo	¿Qué es un discípulo?
2-5	121	Discipular a Otros	Una Guía para discipular a otros
2-6	128	Puntos a Revisar	Discipulado - Puntos a Revisar

Lección: **Página:** **Título:** **Descripción:**

ETAPA 3 – *Conceptos Desarrollados del Discipulado*

Parte I – Una Vista Global de la Vida Cristiana

3-1 135 Resumen La Vida Cristiana Resumida

Parte II – El Señorío de Jesús

3-2 144 Tendencias Unas tendencias humanas que necesitan ser entendidas
3-3 145 2 Grupos Los creyentes están divididos en dos grupos
3-4 152 Recorridos El recorrido Israelita es semejante al recorrido cristiano
3-5 162 El Señorío Principios y versículos relacionados con el Señorío de Cristo
3-6 170 3 Áreas Las 3 áreas de la vida que deben rendirse
3-7 171 Parte2-Discutir Puntos de la Parte Dos a Revisar

Parte III – El Permanecer en Cristo

3-8 174 2 Naturalezas Diagramas de las dos naturalezas
3-9 175 Josue 7 Ejemplo del Libro de Josué
3-10 181 Juan 15 La Vid y las Ramas
3-11 187 El Hijo El Hijo de Dios permanecía continuamente
3-12 191 Templo El Creyente es un Templo
3-13 194 Recompensas Las recompensas eternas

Parte IV – Conducta Cristiana

3-16 201 Efesios 4-5 Estudio de Efesios

*Entrenando a
creyentes para
que ayuden
a otros
a llegar a
la madurez
espiritual en
Cristo*

(Colosenses 1:28-29)

Cada asamblea local de creyentes debería procurar REALIZAR

Un Discipulado Balanceado

(Tanto el **Discipulado Personal** como también el **Discipulado Colectivo** son necesarios para el crecimiento espiritual normal)

EL DISCIPULADO PERSONAL

(De vital necesidad,
pero descuidado en gran parte)

EL DISCIPULADO COLECTIVO

(Necesario, pero generalmente insuficiente
por sí sólo, para producir mejores resultados)

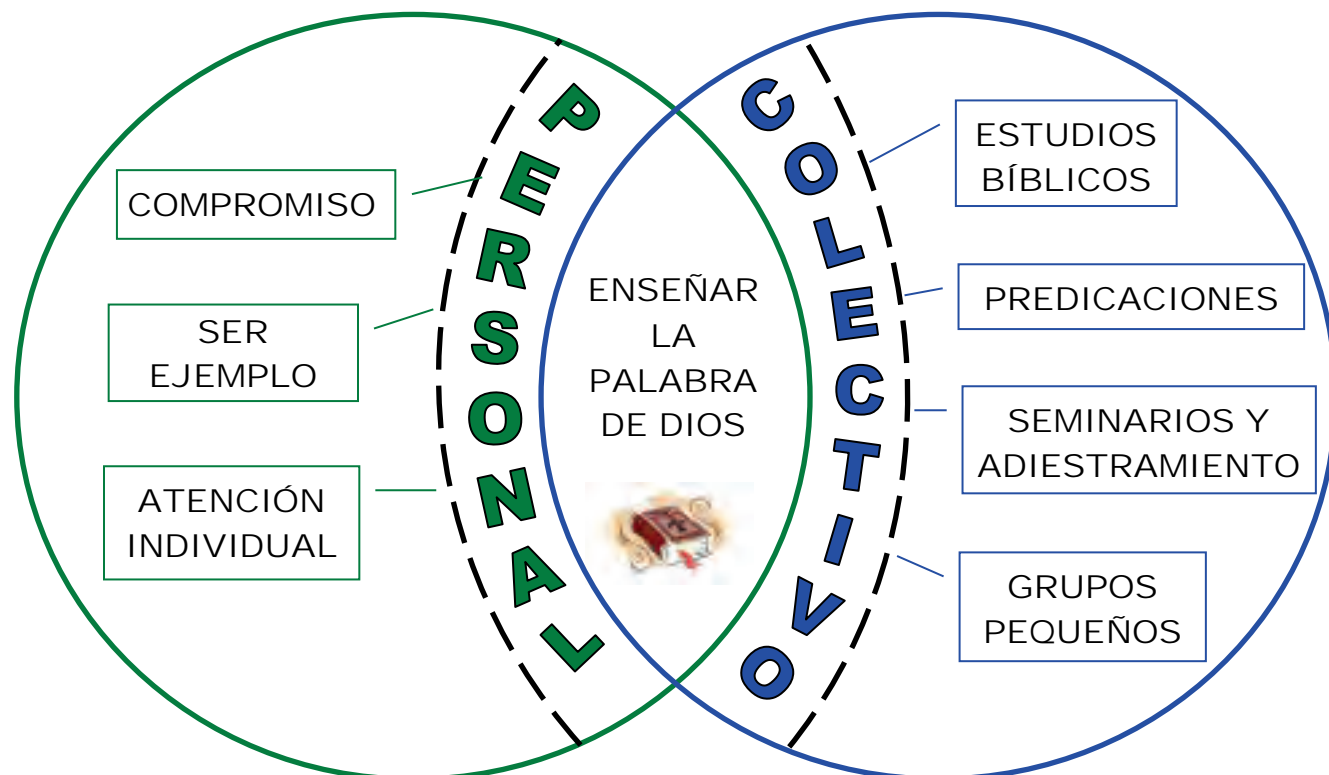

Explicación del Diagrama Sobre el Discipulado Balanceado:

INTRODUCCIÓN: Creemos que dondequiera que los creyentes se reúnan, “el Discipulado Balanceado” debería ser realizado. En otras palabras, **ambos**, tanto “el Discipulado Colectivo” como también “el Discipulado Personal” se necesitan para un crecimiento espiritual normal. Cada una de las dos clases de discipulado tiene su propósito único, y se complementan el uno al otro.

UN PROBLEMA COMÚN: La mayoría de las iglesias evangélicas están enfocadas en el Discipulado Colectivo, el cual siempre da la apariencia de ser más “eficiente”. Generalmente, el Discipulado Personal requiere un mayor compromiso de recursos (tiempo, energía, finanzas), pero creemos que es más efectivo para acelerar el desarrollo espiritual del nuevo creyente. A muchos líderes de las iglesias les gustaría estar disponibles para darle a cada creyente la atención individual adecuada, pero usualmente no es muy práctico, debido a sus otras numerosas responsabilidades y a la falta de tiempo.

¿EXISTE UNA SOLUCIÓN? Creemos que la respuesta para pastores y líderes es entrenar a creyentes “fieles” de la congregación, que luego puedan discipular (ser “padres espirituales”) a los nuevos creyentes. Nos hemos dado cuenta de que muchos pastores y líderes necesitan ayuda en el área de entrenamiento de discipuladores. Por lo tanto una de las metas de DTI es proveer ayuda y materiales sobre el discipulado. En muchas iglesias, el término “discipulado” ha llegado a significar “la enseñanza de verdades bíblicas”. Así que, muchos líderes perciben que su responsabilidad es de enseñar las verdades bíblicas, con la esperanza de que es luego, responsabilidad de cada creyente permitirle al Espíritu Santo aplicar esas verdades a su vida. Sin embargo, dado que los nuevos creyentes no saben reconocer ni seguir al Espíritu Santo, ellos necesitan que alguien personalmente les ayude a entender cómo cooperar con Él en su desarrollo espiritual personal.

En muchas iglesias, se mantiene la idea de que para enseñar correctamente la Palabra de Dios, es necesario tener entrenamiento de un seminario o de una escuela bíblica. Es cierto que el Señor ha utilizado el entrenamiento de las escuelas bíblicas y los seminarios en el desarrollo espiritual de muchos líderes, pero, ¿es realista esperar que el creyente típico tenga ese nivel de entrenamiento? ¿No da a entender a muchos creyentes que ellos no están suficiente capacitados?

En Efesios 4:11-16, Pablo dice: “*Él mismo constituyó .. pastores y maestros, a fin de capacitar al pueblo de Dios para la obra de servicio, para edificar el cuerpo de Cristo. ... Por su acción todo el cuerpo crece y se edifica en amor, sostenido y ajustado por todos los ligamentos, según la actividad propia de cada miembro.”*

¿No debería ser la meta de los líderes, asegurar que “el discipulado personal” y la reproducción espiritual lleguen a ser “la norma” en su iglesia, en lugar de la excepción? ¿Acaso no deberíamos esperar que cada creyente esté en el proceso de ser discipulado o de estar activamente involucrado en el crecimiento espiritual de otros creyentes?

El Discipulado Colectivo: El lado colectivo del modelo: Predicar, dictar un seminario o un entrenamiento, etc., está generalmente dirigido por un creyente que tiene el don de enseñar. Probablemente el entrenamiento de una Escuela Bíblica o de un seminario sería de ayuda, pero no es esencial.

El Discipulado Personal: El lado personal del modelo: el don de enseñar no es un requisito bíblico para discipular personalmente a otros creyentes (ser un padre espiritual). ¿Cuántas parejas tendrían hijos si hubieran esperado hasta sentirse “calificados”?

LOS CUATRO COMPONENTES DEL MODELO PERSONAL: (Ver lección 2-2 para más detalles)

La Palabra de Dios: “Enseñar la Palabra de Dios” es un componente esencial, común tanto para el discipulado Colectivo como para el Personal. Dios no quiere que la Biblia sea vista simplemente como un texto académico, sino como una revelación de Su carácter y Sus propósitos. La Biblia es un medio por el cual los humanos pueden “conocer a Dios”. *Y esta es la vida eterna, que Te conozcan a Ti...* (Juan 17:3) La guía del Espíritu Santo siempre estará de acuerdo con Su Palabra.

Compromiso: Esto se trata de la actitud del discipulador (padre espiritual) hacia el bienestar y desarrollo espiritual del discípulo. Es un compromiso que va más allá de simplemente enseñar la Palabra de Dios. El concepto bíblico de un discípulo es más el de un “aprendiz” que solamente el de un estudiante.

Ser Ejemplo: Se espera que el discípulo bíblico (aprendiz) adquiriera la pasión del discipulador. El discipulador es un modelo para el discípulo, en formas que van más allá de la relación entre un maestro y un estudiante. ¿Cómo se enseña la paciencia o la fe o la pasión? Estos conceptos requieren ser vistos más que ser escuchados.

Atención individual: No se debe presentar las lecciones en forma académica al discípulo. El discipulador debe estar disponible en oración para el Espíritu Santo, para ser usado como un instrumento en Sus manos en la medida que Él desarrolla al discípulo y atiende a sus necesidades. Los estudios en esta “*Herramienta para el Discipulado Personal*” están diseñados con la intención de estimular preguntas y conversaciones entre el discipulador y el discípulo. El Espíritu Santo quiere utilizar al discipulador en la vida espiritual del nuevo creyente. Cada discipulador tendrá experiencias únicas y personales que el Espíritu Santo podrá recordarle para ser usadas con las lecciones.

UN MODELO BÍBLICO PARA EL DISCIPULADO PERSONAL

La Meta Espiritual es:
*Madurar Espiritualmente,
Dar cada vez más Fruto Espiritual
y Reproducirse Espiritualmente*

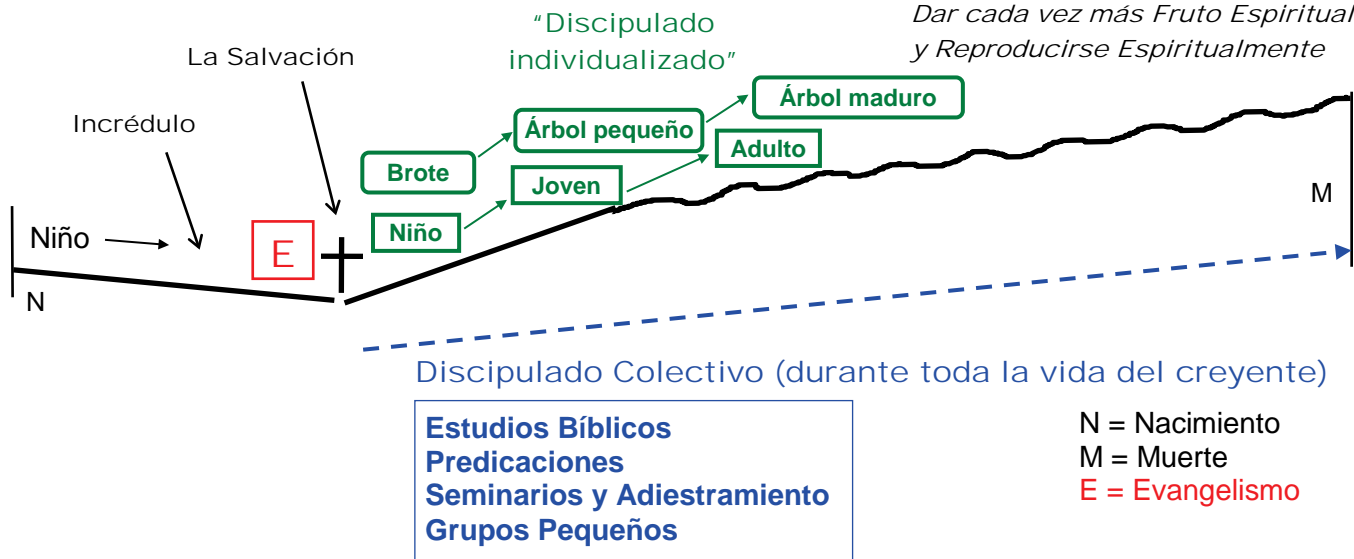

Pablo nos muestra un modelo del discipulado personal.

1 Tesalonicenses 2:3-13 incluye los componentes del discipulado personal.

TENÍAN UN SOLO PROPÓSITO

:3-6 ... no tratamos de agradar a la gente sino a Dios, que examina nuestro corazón. Como saben, nunca hemos recurrido a las adulaciones ni a las excusas para obtener dinero; Dios es testigo. Tampoco hemos buscado honores de nadie; ni de ustedes ni de otros.

1. CUIDABAN A LOS CREYENTES COMO UNA MADRE CUIDA A SUS NIÑOS

:7-8 Aunque como apóstoles de Cristo hubiéramos podido ser exigentes con ustedes, los tratamos con delicadeza. Como una madre que amamanta y cuida a sus hijos, así nosotros, por el cariño que les tenemos, nos deleitamos en compartir con ustedes no sólo el evangelio de Dios sino también nuestra vida. ¡Tanto llegamos a quererlos!

2. ERAN EJEMPLOS PARA LOS NUEVOS CREYENTES

:9-10 Recordarán, hermanos, nuestros esfuerzos y fatigas para proclamarles el evangelio de Dios, y cómo trabajamos día y noche para no serles una carga. Dios y ustedes me son testigos de que nos comportamos con ustedes los creyentes en una forma santa, justa e irreproachable.

3. LES DABAN ATENCIÓN PARTICULARIZADO COMO UN PADRE

:11-12 Saben también que a cada uno de ustedes lo hemos tratado como trata un padre a sus propios hijos. Los hemos animado, consolidado y exhortado a llevar una vida digna de Dios, que los llama a su reino y a su gloria.

4. LA PALABRA DE DIOS ES ESENCIAL PARA EL CRECIMIENTO ESPIRITUAL

:13 Así que no dejamos de dar gracias a Dios, porque al oír ustedes la palabra de Dios que les predicamos, la aceptaron no como palabra humana sino como lo que realmente es, palabra de Dios, la cual actúa en ustedes los creyentes.

Descripción del Modelo para el Discipulado Personal

Resumen

La lección previa “Discipulado Balanceado” (INTRO-2), es un repaso de aquello que debería ser una práctica normal en las iglesias. El diagrama, “Un Modelo Bíblico para el Discipulado” delinea como un Discipulado Balanceado debería desarrollarse en la vida espiritual de un creyente, e incluye ambos, el Discipulado Personal y el Discipulado Colectivo.

1. Modelo del Discipulado Colectivo

Muchas iglesias están muy familiarizadas con el uso del Discipulado Colectivo (representado por la línea punteada en la vida del creyente). Sin embargo, muchos líderes reconocen que hace falta algo en el crecimiento espiritual de la mayoría de los creyentes.

2. Modelo del Discipulado Personal

Creemos que el “Discipulado Personal” es el componente faltante para producir un crecimiento espiritual saludable. Cada nuevo creyente tiene necesidades espirituales únicas que deberían ser reconocidas. Por lo general hay una oportunidad única, cuando los nuevos creyentes están abiertos a conceptos bíblicos, los cuales pueden acelerar su crecimiento hacia una vida espiritual madura y fructífera. Hay un paralelo entre el desarrollo de un creyente y el de un recién nacido. En ambos casos, el periodo inicial es una etapa “formativa” en sus vidas. Así que, creemos que Dios ha escogido usar una terminología espiritual paralela en la experiencia humana; tales como “nacido de nuevo”, “bebe”, etc. (ver lección 2-2, punto 4)

Con demasiada frecuencia los nuevos creyentes se dejan alimentarse por sí mismos, asumiendo que van a crecer espiritualmente con el simple hecho de asistir a las predicaciones bíblicas y estar juntos a otros creyentes. Creemos que muchos creyentes habrían podido alcanzar mucho más crecimiento espiritual si alguien les hubiera dado una atención personal inmediatamente después de haber recibido a Cristo como Salvador. Los nuevos creyentes podrán entender correctamente si las verdades bíblicas son presentadas en un contexto personal.

Por lo general los nuevos creyentes están con hambre espiritual, y ansiosos para recibir una guía personal, de igual manera que un bebe. El típico nuevo creyente está emocionado por el hecho de que sus pecados han sido perdonados y ya sabe que va a ir al cielo. Sin embargo, esta emoción no debe confundirse con el bien estar espiritual. Nuevos creyentes necesitan aprender a reconocer como el Espíritu Santo está involucrado en sus vidas, como escucharlo, seguirlo, y obedecerlo. Ellos también necesitan entender como cooperar con Él en el desarrollo de su vida espiritual.

3. Apoyo Bíblico para el Discipulado Personal (1 Tes. 2:3-13)

Pablo presenta un modelo para el Discipulado Personal (ver lección 2-2), en el cual claramente se describe el mismo como “un Padre y Madre Espiritual”, cuidando a sus hijos. Nosotros creemos que Pablo explica una perspectiva bíblica de como un padre espiritual debe tratar a cada uno de sus hijos espirituales, o discípulos. El paralelo humano es intencional e inconfundible.

Este Programa de Estudio está Dividido en Tres Etapas

Etapa 1 – Entendiendo la Vida Cristiana

Etapa 2 – El Entrenamiento de Discipuladores

Etapa 3 – Conceptos Desarrollados de Discipulado

Parte I – Una Vista Global de la Vida Cristiana

Parte II – El Señorío de Cristo

Parte III – El Permanecer en Cristo

Parte IV – La Conducta Cristiana

Importante: Se recomienda que estas lecciones sean presentadas individualmente, uno a uno, aunque pueden ser efectivas también en grupo. La mayoría de los creyentes necesitarán explicaciones más detalladas.

CURSO DE ENTRENAMIENTO DEL DISCIPULADO
 (Preferible uno a uno, pero puede ser utilizado en una clase también)

“Una Guía para el Discipulado Personal”

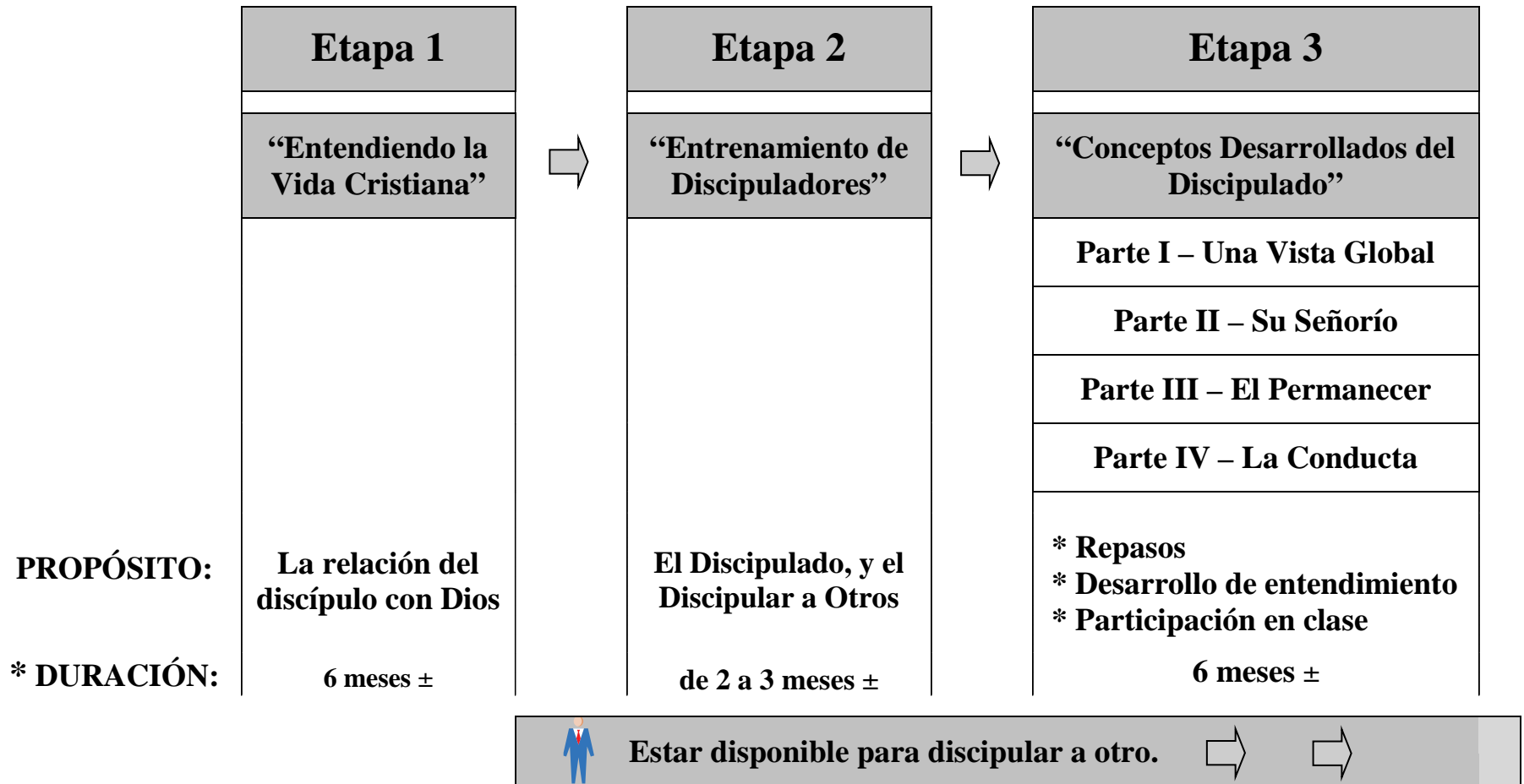

* Nota: La duración estimada de cada etapa es basada en una reunión cada semana, y no es exacta.

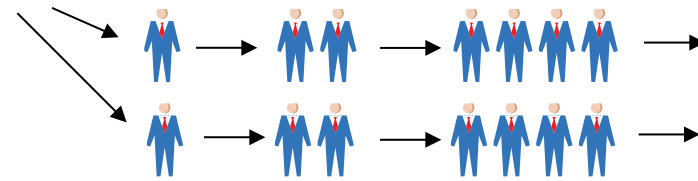

RECOMENDACIONES DE INICIO RÁPIDO

1. SI USTED ES UN LÍDER Y PERSONALMENTE QUIERE ENTENDER MEJOR EL DISCIPULADO BÍBLICO -

Le recomendamos que lea cuidadosamente la ETAPA 2 de este material de discipulado.

2. SI USTED ES UN LÍDER Y QUIERE ENTRENAR A UN GRUPO PEQUEÑO DE CREYENTES PARA QUE ELLOS PUEDAN DISCIPULAR A OTROS -

Le recomendamos que, a través de la oración, seleccione a unos cuantos creyentes que considere ser **fieles**, probablemente hasta 12 personas máximo. Reúnase en grupo al menos una vez a la semana, por 1 hora y media mas o menos, para estudiar cuidadosamente la ETAPA 2 de este material de discipulado. **SI ES POSIBLE, CADA PERSONA DEBE HACER UN COMPROMISO DE POR LO MENOS TRES MESES.**

3. SI USTED ES UN CREYENTE QUE NO HA SIDO DISCIPULADO, Y QUIERE ENTENDER MEJOR LA VIDA CRISTIANA -

Le recomendamos que, a través de la oración, usted solicite a un creyente de más tiempo en la fe, que usted respete, y que estaría dispuesto a reunirse con usted al menos una vez a la semana para estudiar la ETAPA 1 de este material de discipulado. Si usted no puede encontrar a otro creyente que pueda ser su mentor, empiece a estudiar por si mismo la ETAPA 1, pidiendo a través de la oración, que el Espíritu Santo le dé el entendimiento adecuado.

4. SI USTED QUIERE PERSONALMENTE DISCIPULAR A UN NUEVO CREYENTE -

Creemos que cada nuevo convertido debería ser personalmente discipulado (“tener un padre espiritual”) tan pronto como sea posible luego de su conversión. Si usted desea discipular a un nuevo creyente, le recomendamos que, en primer lugar, se prepare leyendo la LECCION 2-5, luego estudie cuidadosamente la ETAPA 1 de este material de discipulado individualmente con cada persona que usted esté discipulando. **PROBABLEMENTE SE NECESITA UN COMPROMISO DE POR LO MENOS SEIS MESES.**

5. SI USTED TIENE UNA SOLA OPORTUNIDAD DE COMPARTIR CON OTRA PERSONA, TAL VEZ EN UN VIAJE O EN UN MINISTERIO DE VISITA A UN CARCEL.

Le recomendamos que le comparta los “*5 Conceptos*”. Se encuentra en la LECCION 2-3.

Importante: Se debería dar preferencia a la utilización de estas lecciones uno a uno, aunque también pueden ser utilizadas con eficacia en un grupo. La mayoría de los creyentes necesitará explicaciones detalladas. Estas lecciones no están diseñadas para ser simplemente leídas como un periódico, sino más bien para ser personalizadas por el discipulador, y para servir como medio para estimular el diálogo espiritual, para que cada creyente se convierta en un instrumento útil en Sus manos.

Una Guía para el Discipulado Personal

ETAPA 1

ENTENDIENDO LA VIDA CRISTIANA

© Todas las citas bíblicas son de la Nueva Versión Internacional, a menos que se indique. Scripture taken from the Holy Bible, Nueva Versión Internacional ®. Copyright © 1973, 1978, 1984 International Bible Society. All rights reserved throughout the world. Used by permission of International Bible Society.

© Derechos reservados 1997-2014 Art Barkley – Discipler Training International; Box 61911; Reno, NV 89506; E.U.A.; www.disciplers.org; Se puede reproducir y distribuir este material gratuitamente, pero no se puede cambiarlo ni venderlo bajo ninguna circunstancia, sin el consentimiento del autor.

ÍNDICE DE LA ETAPA 1

Etapa 1 - “Entendiendo la Vida Cristiana”

Lección 1	<i>Una Vista Global de la Vida Cristiana</i>
Lección 2	<i>Conocer a Dios</i>
Lección 3	<i>La Salvación</i>
Lección 4	<i>La Anatomía Humana</i>
Lección 5	<i>Las Dos Naturalezas</i>
Lección 6	<i>El Espíritu Santo</i>
Lección 7	<i>El Desarrollo Espiritual</i>
Lección 8	<i>Diagramas de las Dos Naturalezas</i>
Lección 9	<i>El Permanecer</i>
Lección 10	<i>El Permanecer – Versículos</i>
Lección 11	<i>El Permanecer - Hoy</i>
Lección 12	<i>El Permanecer Diariamente</i>
Lección 13	<i>Las Tres Etapas</i>
Lección 14	<i>El Sufrimiento y la Soberanía de Dios</i>
Lección 15	<i>Tomar Decisiones</i>
Lección 16	<i>La Madurez Espiritual</i>

NOTA: Pedimos que cada estudiante haga un compromiso de 16 Lecciones. Aunque siempre habrá circunstancias inesperadas como enfermedades, por favor haga todo lo posible para participar en todos los estudios. Si no le parece posible participar en todas las clases, quizás sería mejor esperar el próximo período de clases.

Importante: Lea cuidadosamente cada asignación semanal antes de llegar a la clase.
Lleve todo el material a la clase en un cuaderno de hojas sueltas.
Apunte todas las preguntas y hágalas en el tiempo dedicado a la discusión

Imagínesse la Vida Cristiana como si fuera un "Rompecabezas"

En este diagrama la Vida Cristiana es presentada como "el cuadro que está en la tapa de la caja del rompecabezas,"
y Verdades Bíblicas son presentadas como "las piezas del rompecabezas".

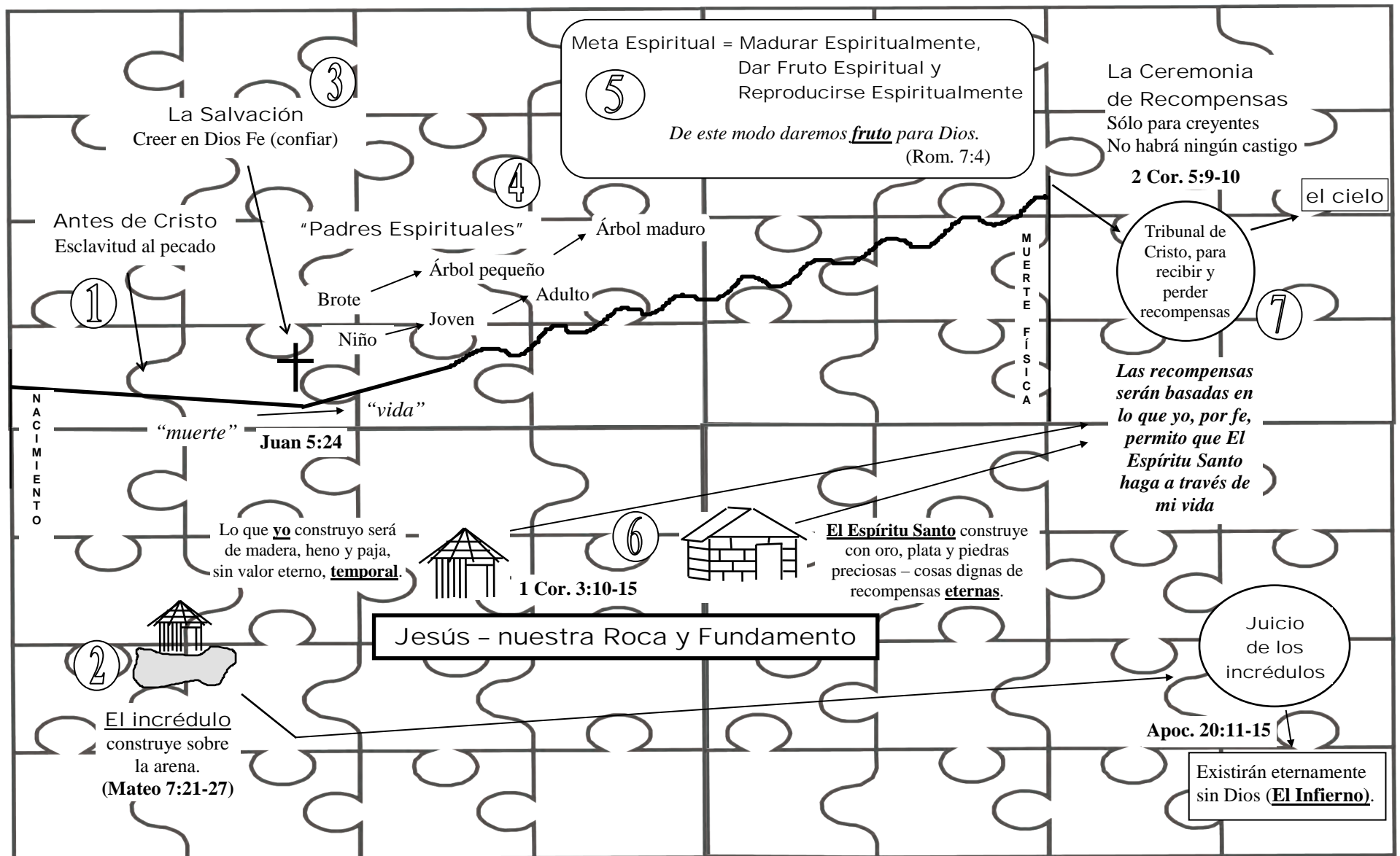

GUÍA DE LA LECCIÓN

PRESENTANDO LA VIDA CRISTIANA COMO UN “ROMPECABEZAS”

El objetivo principal de esta lección es presentar una vista global de la Vida Cristiana Normal. Mientras el nuevo creyente va adquiriendo conceptos y conocimientos bíblicos, queremos ayudarle a **unir mentalmente** las piezas del plan global de Dios para su vida.

Nosotros usamos la ilustración de un **rompecabezas**. Imagínese tratando de unir las piezas de un rompecabezas sin poder ver el cuadro que está en la tapa de la caja. Es mucho menos frustrante cuando el cuadro está disponible **para verlo**. El siguiente diagrama, “Una Breve Vista Global”, sería como **el cuadro de la tapa del rompecabezas**, mientras que las **piezas** representarían porciones de conocimiento bíblico.

Normalmente, un nuevo creyente comenzará a acumular información espiritual de la Biblia, de sus amigos, de los libros espirituales, de los sermones, de otras conversaciones, etc., pero le será difícil saber cómo se aplica este conocimiento adquirido a su vida cotidiana aquí en la tierra, o aun peor todavía, podría llegar también a conclusiones erróneas que distorsionarían su comprensión de Dios y la vida espiritual.

Muchos nuevos creyentes se sienten frustrados e intentan regresar a su vida secular, mientras que otros dividirán su vida en **compartimientos**, resultando en una percepción de una “vida espiritual” y una “vida secular”. A menudo intentarán vivir una vida espiritual aceptable ante los demás, mientras que al mismo tiempo concluyen que de alguna manera los principios bíblicos no tienen relación con su “vida secular”. Necesitamos ayudar al discípulo a ver que en realidad los varios componentes de su vida diaria son **una sola unidad**, y que Dios está involucrado en todos los aspectos de esa vida.

Una meta es ayudar al discípulo a entender cómo poner en práctica el conocimiento bíblico en su relación diaria con Dios y con los otros, y protegerle de caer en la costumbre común de simplemente archivar la información bíblica.

Un creyente en crecimiento llegará a ser más consciente de su necesidad de caminar constantemente delante del Señor (en todo momento), buscando Su aprobación, y menos dependiente de la necesidad de buscar la aprobación de los demás.

UNA BREVE VISTA GLOBAL DE LA VIDA CRISTIANA "NORMAL"

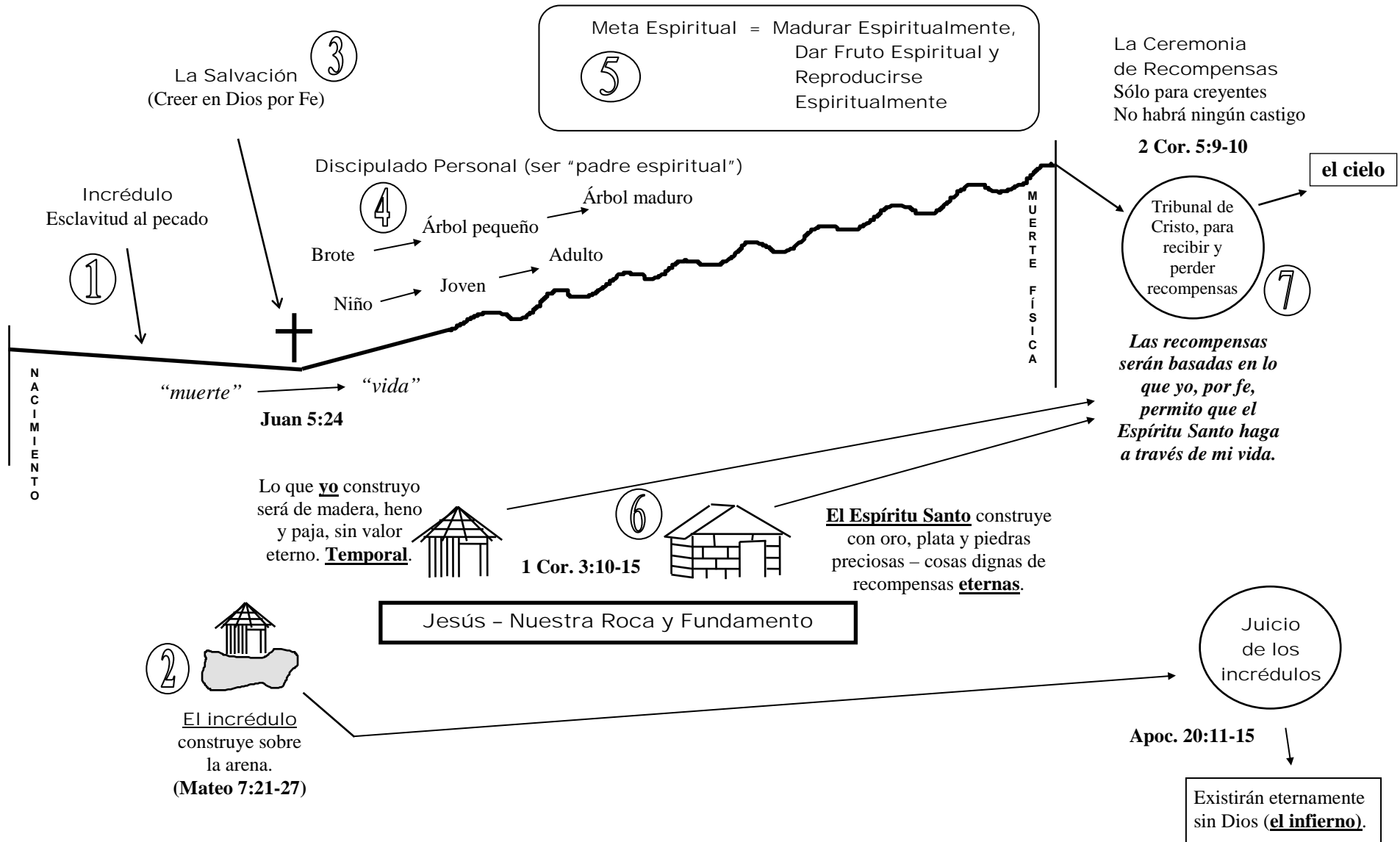

GUÍA PARA LA VISTA GLOBAL DE LA VIDA CRISTIANA "NORMAL"

Nota para el discipulador: Esta lección ha sido diseñada para compartir en una sola sesión. Queremos dar al discípulo una **vista previa** de la vida cristiana "**normal**". Explique en breve cada componente, todo lo cual enseñaremos después con mayor detalle.

① **Nacer a Renacer** – Cada uno de nosotros debemos ser capaces de identificarnos fácilmente con esta etapa por la que ya pasamos, habiendo estado apartados de Dios, viviendo en la oscuridad espiritual y sin ninguna esperanza.

② Si una persona rechaza a Cristo y muere durante este tiempo, es como un hombre que ha construido su casa sobre la arena. Esta persona, participará en el **juicio de los incrédulos** para permanecer toda la eternidad separada de Dios. Es importante comprender que **este juicio no es para los creyentes**, sólo para los incrédulos.

Mateo 7:21-27 (Jesús dijo) "... todo el que Me oye estas palabras y las pone en práctica es como un hombre prudente que construyó su casa sobre la roca. Cayeron las lluvias, crecieron los ríos, y soplaron los vientos y azotaron aquella casa; con todo, la casa no se derrumbó porque estaba cimentada sobre la roca. **Pero todo el que Me oye estas palabras y no las pone en práctica es como un hombre insensato que construyó su casa sobre la arena.** Cayeron las lluvias, crecieron los ríos, y soplaron los vientos y azotaron aquella casa, y ésta se derrumbó, y grande fue su ruina."

Apocalipsis 20:11-15 (El apóstol Juan escribió) Luego vi **un gran trono blanco** y a alguien que estaba sentado en él. ... Vi también a los muertos, grandes y pequeños, de pie delante del trono. Se abrieron unos libros, y luego otro, que es el libro de la vida. **Los**

muertos fueron juzgados según lo que habían hecho, conforme a lo que estaba escrito en los libros. El mar devolvió sus muertos; la muerte y el infierno devolvieron los suyos; y **cada uno fue juzgado** según lo que había hecho. La muerte y el infierno fueron arrojados al lago de fuego. Este lago de fuego es la muerte segunda. **Aquel cuyo nombre no estaba escrito en el libro de la vida era arrojado al lago de fuego.**

③ **La Cruz** - Este evento es el suceso más importante en la vida de un ser humano. Desde la perspectiva de Dios, el creyente ha pasado de la "**muerte**" (vivir sin el Señor), a la "**vida**" (vivir con el Señor), de la desesperación, a la esperanza.

Juan 5:24 "Ciertamente les aseguro que el que **oye** Mi palabra y **cree** al que Me envió, **tiene vida eterna** y **no será juzgado**, sino que ha pasado **de la muerte a la vida.**

④ **La Nueva Vida** – Es importante entender que el hecho de la salvación es el comienzo, o sea "**el primer paso**", a una nueva vida con Dios, preparada por Él mismo para satisfacer completamente todas nuestras necesidades conforme somos integrados en **Su diseño**. Estamos introducidos en el concepto de **integrarnos al plan de Dios** durante nuestro tiempo aquí en la tierra, lo cual es nada más una pequeña parte de Su plan **eterno** para cada uno de nosotros. Dos ejemplos bíblicos pueden ilustrar la vida cristiana: uno, es el de una planta que brota desde la semilla hasta convertirse en un árbol; el otro, es de un ser humano que crece de bebé a adulto. Repetimos, el hecho de la salvación es **el primer paso** de la nueva vida de aprender a andar con Dios. Durante éste tiempo, es **muy importante** para el nuevo creyente ser **disciplinado en forma personal e individual** (como padres enseñan a sus hijos).

1 Tes. 2:7-13 ... los tratamos con delicadeza. **Como una madre que amamanta y cuida a sus hijos**, así nosotros, **por el cariño que les tenemos**, nos deleitamos en compartir con ustedes no sólo el evangelio de Dios sino **también nuestra vida**. **¡Tanto llegamos a quererlos!** Recordarán, hermanos, nuestros esfuerzos y fatigas para proclamarles el evangelio de Dios, y cómo trabajamos día y noche **para no serles una carga**. Dios y ustedes me son testigos de que **nos comportamos con ustedes los creyentes en una forma santa, justa e irreprochable**. Saben también que a **cada uno** de ustedes lo hemos tratado **como trata un padre a sus propios hijos**. **Los hemos animado, consolado y exhortado** a llevar una vida digna de Dios, que los llama a Su reino y a Su gloria. Así que no dejamos de dar gracias a Dios, porque al oír ustedes la palabra de Dios que les predicamos, la aceptaron no como palabra humana sino como lo que realmente es, **palabra de Dios**, la cual actúa en ustedes los creyentes.

5

El Objetivo Esperado (Meta) a lograr - Así como esperamos que una plantita sana crezca hasta ser un árbol fructífero; y que un bebé sano crezca hasta llegar a ser un adulto y padre (o madre), así mismo, la intención de Dios es que crezca un bebé espiritual sano hasta llegar a ser un creyente **espiritualmente maduro y fructífero**.

6

El Fundamento de Dios, y Mis Opciones para Construir - Dios ya ha puesto el Fundamento: Jesucristo, lo cual representa mi salvación. Esto es igualmente verdadero para **todos** los creyentes. No obstante, **cada uno** de nosotros de forma individual, tenemos una opción de cómo construiremos **sobre** ese Fundamento. Los edificios representan **el uso de mis propios recursos (tiempo, energía, y posesiones)** durante mi vida física aquí en la tierra. **Si permito** que el Espíritu Santo utilice mis recursos como el Maestro de Obras, **El** usará esos materiales para **crearme** una estructura **eterna** de oro, plata y piedras preciosas. Aquello que yo **le niego** a usar, producirá una estructura de madera, paja y hojarasca.

1 Cor. 3:10-15 Según la gracia que Dios me ha dado, yo, como maestro constructor, eché los cimientos, y otro construye sobre ellos. Pero **cada uno tenga cuidado de cómo construye**, porque nadie puede poner un fundamento diferente del que ya está puesto, que es Jesucristo. Si alguien construye sobre este fundamento, ya sea **con oro, plata y piedras preciosas**, o **con madera, heno y paja**, su obra se mostrará tal cual es, pues el día del juicio la dejará al descubierto. El fuego la dará a conocer, y pondrá a prueba la calidad del trabajo de cada uno. **Si lo que alguien ha construido permanece, recibirá su recompensa**, pero **si su obra es consumida por las llamas, él sufrirá pérdida**. **Será salvo**, pero como quien pasa por el fuego.

7

Estos versículos hablan acerca de una futura **ceremonia de recompensas** llamada el Tribunal de Cristo, en la que cada creyente a su debido tiempo, se presentará **individualmente** frente a Jesucristo para ser recompensado (**para toda la eternidad**) por lo que él (o ella) haya **permitido** que el Espíritu Santo hiciera durante su vida mientras permaneció aquí en la tierra. **No deberá haber temor al castigo** en ese evento, sin embargo cada uno de nosotros, necesitamos estar conscientes de una posible **pérdida de recompensas eternas**, debido a que todo lo que es madera, paja y hojarasca será convertido en cenizas. Es importante saber que ningún **incrédulo** estará presente en este acontecimiento.

2 Cor. 5:9-10 ... nos empeñamos en agradecerle, ya sea que vivamos en nuestro cuerpo o que lo hayamos dejado. Porque **es necesario que todos comparezcamos ante el tribunal de Cristo**, para que **cada uno** reciba lo que le corresponda, según lo bueno o malo que haya hecho mientras vivió en el cuerpo.

Mateo 6:20-21 ... **acumulen para sí tesoros en el cielo**, donde ni la polilla ni el óxido carcomen, ni los ladrones se meten a robar. **Porque donde esté tu tesoro, allí estará también tu corazón**.

EL CONOCER A DIOS

Dios desea que yo crezca en mi conocimiento de Él. Desde mi nacimiento hasta que recibí a Cristo como mi Salvador, desarrollé hábitos de conocimiento mundano.

Ahora Dios quiere **transformar mi entendimiento** gradualmente, con el fin de que yo vea la vida cada vez más desde **Su** perspectiva. **La perspectiva de Dios produce un comportamiento agradable a Dios.** A Dios no le agrada que yo simplemente intente cambiar mi comportamiento por fuera sin permitirle transformar mi creencia por dentro.

Si yo quiero que mi relación con Dios crezca, necesito tomar medidas conscientes para buscarle de **todo corazón**, del mismo modo que necesita ser sostenida una relación matrimonial.

Para no impedir la obra de Dios en mí y a través de mí, necesito mantener una actitud **abierta, honesta y enseñable** hacia Él. Como **solo Él** verdaderamente me conoce; **mi** parte es permitirle voluntariamente que haga los cambios apropiados en mi **entendimiento**.

Jesús es la imagen **visible** del carácter de Dios, y Aquel a cuya imagen Dios me moldeará en la medida en **que yo se lo permita**. Dios desea que yo le conozca **íntimamente**, de una manera más allá que simplemente un conocimiento “acerca” de Él.

UNA CONDUCTA QUE AGRADA A DIOS ES EL RESULTADO NATURAL DE SU CONTINUA TRANSFORMACIÓN POR DENTRO DE MIS CONVICCIONES Y VALORES

(Dios dijo) ... *La gente se fija en las apariencias, pero Yo me fijo en **el corazón**.* (1 Samuel 16:7)

1. MI ACTITUD

a. Dios desea que Le conozca de una forma íntima.

Jeremías 9:23-24 Así dice el SEÑOR: «Que **no se gloríe** el sabio de su **sabiduría**, **ni** el poderoso de su **poder**, **ni** el rico de su **riqueza**. Si alguien ha de gloriarse, que se gloríe **de conocerme y de comprender** que yo soy el SEÑOR, que actúo en la tierra con amor, con derecho y justicia, pues **es lo que a mí me agrada** —afirma el SEÑOR—.

Juan 17:3 (Jesús dijo) Y **ésta** es la vida eterna: **que te conozcan** a ti, el único Dios verdadero, y a Jesucristo, a quien tú has enviado.

Romanos 11:36-12:2 ... No se amolden al mundo actual, sino **sean transformados** mediante la renovación de su **mente**. **Así** podrán comprobar cuál es la voluntad de Dios, buena, agradable y perfecta.

Efesios 3:16-19 ... pido que, arraigados y cimentados en amor, puedan comprender, junto con todos los santos, **cuán ancho y largo, alto y profundo es el amor de Cristo**; en fin, **que conozcan ese amor** que sobrepasa nuestro conocimiento, para **que sean llenos de la plenitud de Dios**.

¡La meta más alta de aprender es conocer íntimamente a Dios!

Su perspectiva de la vida debe llegar a ser cada vez más **mi** perspectiva de la vida.

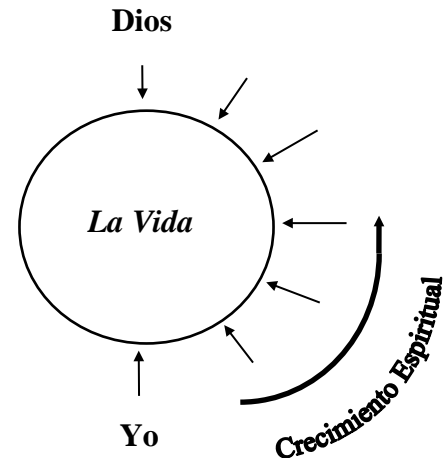

b. Para crecer necesito activamente seguir una relación más íntima con Él.

Salmo 63:1 (como David) Oh Dios, tú eres mi Dios; yo te busco **intensamente**. Mi alma **tiene sed de ti**; todo mi ser te anhela, cual tierra seca, extenuada y sedienta.

Prov. 2:1-5 (Salomón escribió) Hijo mío, si **haces tuyas** mis palabras y **atesoras** mis mandamientos; si tu oído **inclinás** hacia la sabiduría y de corazón **te entregas** a la inteligencia; si **llamas** a la inteligencia y **pides** discernimiento; si la **buscas** como a la plata, como a un tesoro escondido, **entonces comprenderás** el temor del SEÑOR y **hallarás** el conocimiento de Dios.

Mateo 7:7-8 »**Pidan**, y se les dará; **busquen**, y encontrarán; **llamen**, y se les abrirá. Porque todo el que pide, **recibe**; el que busca, **encuentra**; y al que llama, **se le abre**.

1 Pedro 2:2-3 **deseen con ansias** la leche pura de la palabra, como niños recién nacidos. **Así, por medio de ella, crecerán** en su salvación, ahora que han probado lo bueno que es el Señor.

2. LA PALABRA DE DIOS

LA VERDAD NO SE ORIGINA DE MI, NI DE NINGÚN OTRO SER HUMANO, SINO SOLAMENTE DE DIOS MISMO. POR ESO, TODA VERDAD "PERCIBIDA" TIENE QUE SER COMPARADA CON Y VERIFICADA POR LA PALABRA DE DIOS – LA BIBLIA.

a. Una manera en que Dios me transforma, es a través de Su Palabra. Su Palabra es confiable.

Salmo 119:89 Tu palabra, SEÑOR, es **eterna**, y está **firme** en los cielos. (Ver 1 Pedro 1:25)

Mateo 24:35 (Jesús dijo) El cielo y la tierra pasarán, pero mis palabras **jamás pasarán**.

Juan 14:6 (Jesús dijo) —**Yo soy** el camino, **la verdad** y la vida —le contestó Jesús—. ...

Juan 17:17 (Jesús dijo) Santifícalos en la verdad; **tu palabra es la verdad**. (Ver Sal. 119:160)

Rom. 15:4 De hecho, todo lo que se escribió en el pasado se escribió **para enseñarnos**, a fin de que, alentados por las Escrituras, perseveremos en mantener nuestra esperanza.

2 Tim. 3:16-17 Toda la Escritura es inspirada por Dios y útil para **enseñar**, para **reprender**, para **corregir** y para **instruir** en la justicia, a fin de que el siervo de Dios esté enteramente capacitado para toda buena obra.

b. La Palabra de Dios debe llegar a ser tan esencial como mi alimento diario.

Deut. 6:5-9 Ama al SEÑOR tu Dios con todo tu corazón y con toda tu alma y con todas tus fuerzas. **Grábate** en el corazón estas palabras que hoy te mando. **Incúlcase las** continuamente a tus hijos. **Háblales** de ellas cuando estés en tu casa y cuando vayas por el camino, cuando te acuestes y cuando te levantes. **Átalas** a tus manos como un signo; **llévalas** en tu frente como una marca; **escríbelas** en los postes de tu casa y en los portones de tus ciudades. (Ver también Deut. 11:18-21)

Job 23:12 (Job dijo) **No me he apartado** de los mandamientos de sus labios; en lo más profundo de mi ser **he atesorado** las palabras de su boca.

Salmo 119:16 En tus decretos hallo mi deleite, y **jamás olvidaré** tu palabra.

Salmo 119:103 ¡Cuán dulces son a mi paladar tus palabras! ¡Son **más dulces** que la miel a mi boca!

Mateo 4:4 Jesús le respondió: —Escrito está: “No sólo de pan vive el hombre, sino de **toda palabra** que sale de la boca de Dios.”

c. La memorización y meditación de Su Palabra, me ayudará a crecer.

Salmo 1:1-3 Dichoso el hombre que no sigue el consejo de los malvados, ni se detiene en la senda de los pecadores ni cultiva la amistad de los blasfemos, sino que en la ley del SEÑOR se deleita, y **día y noche medita** en ella. Es como el árbol plantado a la orilla de un río que, cuando llega su tiempo, da fruto y sus hojas jamás se marchitan. ¡Todo cuanto hace prospera!

Salmo 119:11 **En mi corazón** atesoro tus dichos para no pecar contra ti.

Salmo 119:97 ¡Cuánto amo yo tu ley! **Todo el día** medito en ella.

Col. 3:16 **Que habite** en ustedes la palabra de Cristo con toda su riqueza: **instrúyanse** y **aconsejense** unos a otros con toda sabiduría; canten salmos, himnos y canciones espirituales a Dios, con gratitud de corazón.

Sugerencia: Memorice un versículo de la Biblia cada día o cada semana.

Escriba un versículo en una tarjeta, y préndala donde esté visible.

Medite en ese versículo durante el día.

d. La Palabra de Dios es como una luz que alumbra mi vida, revelando los secretos de mi corazón y ayudándome a verme como Dios me ve.

Salmo 119:105 Tu palabra es una **lámpara** a mis pies; es una **luz** en mi sendero.

Salmo 119:130 La exposición de tus palabras nos **da luz**, y **da entendimiento** al sencillo.

Rom. 10:17 Así que la fe viene como resultado **de oír** el mensaje, y el mensaje que se oye es la palabra de Cristo.

Heb. 4:12-13 ... la palabra de Dios es viva y poderosa, ... Penetra hasta lo más profundo del alma y del espíritu, ... y **juzga** los pensamientos y las intenciones del corazón. **Ninguna** cosa creada escapa a la vista de Dios. **Todo está al descubierto**, expuesto a los ojos de aquel a quien hemos de rendir cuentas.

e. Solamente Dios da entendimiento de su Palabra. A pesar de que algunas porciones pueden parecer difíciles de entender, mientras que yo sea honesto y abierto ante Él, Él me revelará Su Palabra según mi necesidad.

Deut. 29:29 Lo secreto le pertenece al SEÑOR nuestro Dios, pero **lo revelado** nos pertenece a nosotros y a nuestros hijos para siempre, para que obedezcamos todas las palabras de esta ley.

Lucas 24:45 Entonces **les abrió el entendimiento para que comprendieran** las Escrituras.

1 Cor. 2:12-14 Nosotros no hemos recibido el espíritu del mundo sino el Espíritu que procede de Dios, **para que entendamos** lo que por su gracia Él nos ha concedido. Esto es precisamente de lo que hablamos, no con las palabras que enseña la sabiduría humana sino con **las que enseña el Espíritu**, de modo que expresamos verdades espirituales en términos espirituales. El que no tiene el Espíritu **no acepta** lo que procede del Espíritu de Dios, pues para él es locura. **No puede entenderlo**, porque hay que discernirlo espiritualmente.

2 Pedro 3:15-16 ... nuestro querido hermano Pablo, ... En todas sus cartas se refiere a estos mismos temas. Hay en ellas algunos puntos **difíciles de entender**, ...

3. LA ORACIÓN – EL CONVERSAR CON DIOS

La Oración es como una conversación íntima con nuestro Creador y Señor quien es majestuoso en Su creación. Él es soberano sobre todo el universo, y al mismo tiempo nos ama y nos cuida a nosotros. Él quiere estar involucrado en los detalles más pequeños de nuestra vida.

Debemos acercarnos a Dios con un asombro reverente, siempre conscientes de la verdad que su accesibilidad es solamente debido al mérito de Su Hijo, no un resultado de algún bien de parte nuestra. Debemos estimarlo como un privilegio extremo el acercarnos al Dios de toda la creación

Como en cualquier conversación, **el escuchar es un componente importante**. Ocasionalmente nuestro tiempo con Dios consistirá mayormente o enteramente en contemplarle y escucharle mientras Él habla a nuestro corazón o nos revela algo nuevo. Él quiere que pongamos los ojos en Él **con expectación**.

Una forma de honrar a Dios y darle su debido reconocimiento en nuestro corazón es buscar **Sus** prioridades activamente y aceptarlas. Esto necesitará ir formando el hábito de no darle las sobras de nuestro tiempo, energía y posesiones sino más bien ofrecerle lo mejor de nuestros recursos.

- a. La conversación con Dios será mejorada por un corazón preparado, una evaluación honesta de mis prioridades, y el reconocimiento de Su majestad.

Salmo 5:3 Por la mañana, SEÑOR, escuchas mi clamor; por la mañana te presento mis ruegos, y **quedo a la espera de tu respuesta**.

Salmo 119:147 Muy de mañana me levanto a pedir ayuda; **en tus palabras he puesto mi esperanza**.

Prov. 3:5-6 **Confía** en el SEÑOR de todo corazón, y **no en tu propia inteligencia**. **Reconócelo** en todos tus caminos, y él allanará tus sendas.

Isa. 50:4 ... Todas las mañanas me despierta, y también me despierta **el oído, para que escuche** como los discípulos.

Mateo 6:31-34 Así que no se preocupen diciendo: “¿Qué comeremos?” o “¿Qué beberemos?” o “¿Con qué nos vestiremos?” Porque los paganos andan tras todas estas cosas, y el Padre celestial sabe que ustedes las necesitan. Más bien, **busquen primeramente el reino de Dios y su justicia**, y todas estas cosas les serán añadidas. Por lo tanto, no se angustien por el mañana, el cual tendrá sus propios afanes. Cada día tiene ya sus problemas.

Lucas 10:38-42 Mientras iba de camino con sus discípulos, Jesús entró en una aldea, y una mujer llamada Marta lo recibió en su casa. Tenía ella una hermana llamada María que, **sentada a los pies** del Señor, **escuchaba** lo que él decía. Marta, por su parte, se sentía abrumada porque tenía mucho que hacer. Así que se acercó a él y le dijo: —Señor, ¿no te importa que mi hermana me haya dejado sirviendo sola? ¡Dile que me ayude! —Marta, Marta —le contestó Jesús—, estás inquieta y preocupada por muchas cosas, pero **sólo una** es necesaria. María **ha escogido la mejor**, y nadie se la quitará.

Efe. 2:18 Pues **por medio de él tenemos acceso al Padre** por un mismo Espíritu.

Col. 3:2-3 **Concentren su atención en las cosas de arriba**, no en las de la tierra, pues ustedes han muerto y su vida está escondida con Cristo en Dios.

b. La oración incluye adoración, agradecimiento (gratitud) y alabanza.

Salmo 119:164 Siete veces al día te alabo por tus rectos juicios.

Daniel 6:10 ... Daniel ... se fue a su casa y subió a su dormitorio, ... Allí se arrodilló y se puso a orar y alabar a Dios, pues tenía por costumbre orar tres veces al día.

Efe. 5:19-20 ... Canten y alaben al Señor con el corazón, dando siempre gracias a Dios el Padre por todo, en el nombre de nuestro Señor Jesucristo.

Fil. 4:6-7 No se inquieten por nada; más bien, en toda ocasión, con oración y ruego, presenten sus peticiones a Dios y denle gracias. Y la paz de Dios, que sobrepasa todo entendimiento, cuidará sus corazones y sus pensamientos en Cristo Jesús.

Col. 4:2-4 Dedíquense a la oración: perseveren en ella con agradecimiento ...

1 Tes. 5:16-18 Estén siempre alegres, oren sin cesar, den gracias a Dios en toda situación, porque esta es su voluntad para ustedes en Cristo Jesús.

c. La oración incluye confesión, reconciliación y perdón a otros.

Salmo 32:5 Pero te confesé mi pecado, y no te oculté mi maldad. Me dije: «Voy a confesar mis transgresiones al SEÑOR», y tú perdonaste mi maldad y mi pecado. (Ver Sal. 66:18)

Prov. 28:13 Quien encubre su pecado jamás prospera; quien lo confiesa y lo deja, halla perdón.

Mateo 5:23-24 »Por lo tanto, si estás presentando tu ofrenda en el altar y allí recuerdas que tu hermano tiene algo contra ti, deja tu ofrenda allí delante del altar. Ve primero y reconcíliate con tu hermano; luego vuelve y presenta tu ofrenda.

Marcos 11:25 Y cuando estén orando, si tienen algo contra alguien, perdónenlo, para que también su Padre que está en el cielo les perdone a ustedes sus pecados.

Col. 3:12-13 ... que se toleren unos a otros y se perdonen si alguno tiene queja contra otro. Así como el Señor los perdonó, perdonen también ustedes.

1 Juan 1:9-10 Si confesamos nuestros pecados, Dios, que es fiel y justo, nos los perdonará y nos limpiará de toda maldad. ...

d. La oración incluye súplicas y peticiones por necesidades personales.

Prov. 3:5-6 Confía en el SEÑOR de todo corazón, y no en tu propia inteligencia. Reconócelo en todos tus caminos, y él allanará tus sendas.

Mateo 6:5-8 ... cuando te pongas a orar, entra en tu cuarto, cierra la puerta y ora a tu Padre, que está en lo secreto. Así tu Padre, que ve lo que se hace en secreto, te recompensará. Y al orar, no hablen sólo por hablar ... porque su Padre sabe lo que ustedes necesitan antes de que se lo pidan.

Mateo 6:25-34 ... busquen primeramente el reino de Dios y su justicia, y todas estas cosas les serán añadidas.

Stg. 1:5 Si a alguno de ustedes le falta sabiduría, pídasela a Dios, y él se la dará, pues Dios da a todos generosamente sin menospreciar a nadie.

e. ***La Oración – La Batalla en “El Lugar Secreto”***

"Pero tú, cuando ores, entra en tu cuarto, cierra la puerta y ora a tu Padre que está en secreto; y tu Padre, que ve en lo secreto, te recompensará en público" (Mateo 6:6)

Jesús no dijo: “Sueña con tu Padre que está en secreto”, sino ora a tu Padre que está en secreto. La oración es un esfuerzo de la voluntad. Después de que hemos entrado en el lugar secreto y cerrado la puerta, lo más difícil es orar. No nos hemos concentrado y lo primero con lo que entramos en conflicto es con dejar volar la imaginación. La gran batalla al orar en privado es sobreponernos a la distracción mental. Debemos disciplinar nuestra mente y concentrarnos en la oración, la cual es producto de una decisión voluntaria.

Debemos elegir un lugar especial para orar, pero una vez que estamos en él, empieza la plaga de las moscas, es decir, los pensamientos errantes: “Hoy tengo que hacer esto y debo hacer aquello”. Jesús dice: “Cierra tu puerta”. Tener un tiempo de quietud en secreto delante de Dios implica cerrarles la puerta deliberadamente a nuestras emociones y acordarnos de Él. Dios está en secreto y nos ve desde el lugar secreto. Él no nos ve como lo hacen otras personas, o como nos vemos a nosotros mismos. Cuando verdaderamente vivimos en el lugar secreto, resulta imposible dudar de Dios. Estamos más seguros de Él que de cualquier cosa o persona. Entra al lugar secreto y comprenderás que Dios estuvo justamente en el centro de tus circunstancias diarias todo el tiempo.

Adquiere el hábito de tratar con Él todos los asuntos. Si no aprendes a abrir la puerta de tu vida de par en par, para que Dios entre desde el instante en que te despiertas, trabajarás en un nivel equivocado todo el día. Pero si abres bien la puerta de tu vida y oras a tu Padre que está en secreto, todo lo que hagas en público tendrá el sello de la presencia de Dios.

En Pos de Lo Supremo por Oswald Chambers – 23 de Agosto

Sugerencia: Para minimizar distracciones cuando se encuentra a solas con El Señor, tenga a mano algo en que anotar quehaceres que necesitará cumplir después.

f. La oración incluye intercesión y peticiones por las necesidades de otros.

2 Cor. 1:8-11 (Pablo les contó de su sufrimiento) ... nos sentíamos como sentenciados a muerte. ..., **ustedes nos ayudan orando por nosotros.** Así muchos darán gracias a Dios por nosotros a causa del don que se nos ha concedido **en respuesta a tantas oraciones.**

Efe. 6:18-20 (Pablo escribió) Oren en el Espíritu en todo momento, con peticiones y ruegos. Manténganse alerta y perseveren en oración **por todos los santos.** Oren también **por mí** para que, cuando hable, Dios me dé las palabras para dar a conocer con valor el misterio del evangelio, por el cual soy embajador en cadenas. Oren para que lo proclame valerosamente, como debo hacerlo.

Col. 4:12 ... Epafras ... está siempre **luchando en oración por ustedes,** para que, plenamente convencidos, se mantengan firmes, cumpliendo en todo la voluntad de Dios.

g. La oración es continua, en cualquier momento; pero debe también incluir tiempos especiales, a solas con Él. A Dios le agrada cuando buscamos Su dirección para tiempos y lugares apropiados .

Salmo 5:3 Por la mañana, SEÑOR, escuchas mi clamor; por la mañana te presento mis ruegos, y quedo a la espera de tu respuesta.

Salmo 55:17 Mañana, tarde y noche clamó angustiado, y él me escucha. (Ver Daniel 6:10)

Salmo 119:62 A medianoche me levanto a darte gracias por tus rectos juicios.

Salmo 119:147-148 Muy de mañana me levanto a pedir ayuda; en tus palabras he puesto mi esperanza. En toda la noche no pego los ojos, para meditar en tu promesa.

Daniel 6:10 ... **Daniel ... se fue a su casa y subió a su dormitorio, cuyas ventanas se abrían en dirección a Jerusalén. Allí se arrodilló y se puso a orar y alabar a Dios, pues tenía por costumbre orar tres veces al día.**

Rom. 12:12 Alégrese en la esperanza, muestren paciencia en el sufrimiento, perseveren en la oración.

1 Tes. 5:17 oren sin cesar,

Nota acerca de 1 Tes. 5:17. “Orar sin cesar” no significa orar sin interrupción sino continuar orando cuando sea posible. Pablo estaba hablando de mantener lo más posible una comunión continua con Dios en medio de la vida diaria, en la que la concentración es frecuentemente interrumpida.

4. [Nuestro Pan Diario – \(19 de septiembre de 2004\)](#)

El Informar a Dios

No podemos decir a Dios algo que Él no sepa. Cuando oramos, nosotros sencillamente decimos palabras que Él ha sabido siempre desde el principio.

Eso no hace innecesaria la oración; más bien, nos anima a orar. Hallamos consuelo hablando con Alguien que nos conoce y está al tanto de nuestra situación. Es un consuelo el saber que la respuesta de Dios se levanta no de la información que le damos sino de Su conocimiento perfecto de nuestras circunstancias. Él sabe acerca de todas las condiciones — pasadas, presentes y futuras — que mantienen nuestro bienestar.

“Su Padre sabe,” Jesús dijo en Mateo 6:8. Él sabe nuestros pensamientos, nuestras intenciones, nuestros deseos; Él está íntimamente al tanto de todos nuestros caminos. (Salmos 139:3). Él conoce la angustia de nuestro corazón, la tensión de frustración continua, los enemigos dentro y fuera que pelean contra nuestra alma.

¿Acaso, podemos presumir dictar el tiempo y términos de nuestra liberación de pruebas o adversidad? ¿Podemos decir que nuestro camino es lo mejor, más factible para desarrollar nuestra alma? No, no podemos enseñar a Dios ninguna cosa. Él solo sabe el camino para llevarnos a la gloria. De todas las sendas posibles, Él ha escogido la mejor, la ruta más adaptable a quienes somos y lo que Él tiene provisto para nosotros.

No podemos enseñar a Dios conocimiento, pero sí, podemos amarle y confiarle. Eso es todo lo que Él pide de nosotros. — David Roper

*Seguro que la respuesta que Dios escoja para mí
Es la mejor de recibir,
Así que agradecido siempre debo estar,
Y en Su bondad reposar. —D. De Haan*

Dios conoce el fin desde el principio, de manera que podemos confiarle con todo lo de en medio. *Our Daily Bread*, ©2004 RBC Ministries--Grand Rapids, MI 49555 EUA. *Reprinted by permission.*

5. Conclusión: Mientras yo confío en Dios, puedo estar siempre seguro de Su amor, sabiendo que Él solamente hará conmigo lo que es mejor para mí, aunque a veces me parezca lo contrario. Si Él no lo hiciera así, sería contrario a Su carácter.

Salmo 34:15 Los ojos del SEÑOR están sobre los justos, y sus oídos, **atentos** a sus oraciones;

Salmo 37:4-5 **Deléitate** en el SEÑOR, y él **te concederá los deseos de tu corazón**.

Encomienda al SEÑOR tu camino; **confía** en él, y él **actuará**.

Salmo 86:5 Tú, Señor, eres bueno y perdonador; grande es tu amor por **todos los que te invocan**.

Salmo 145:18-19 El SEÑOR está **cerca** de quienes lo invocan, de quienes lo invocan **en verdad**. **Cumple** los deseos de quienes le temen; **atiende** a su clamor y los salva.

Heb. 4:15-16 Porque no tenemos un sumo sacerdote incapaz de compadecerse de nuestras debilidades, sino uno que ha sido tentado en todo de la misma manera que nosotros, aunque sin pecado. Así que acerquémonos **confiadamente** al trono de la gracia para recibir **misericordia** y hallar la **gracia** que nos ayude en el momento que más la necesitemos.

...Yo siempre estoy contigo; pues Tú me sostienes de la mano derecha.

Me guías con Tu consejo, y más tarde me acogerás en gloria.

¿A quién tengo en el cielo sino a Ti?

Si estoy contigo, ya nada quiero en la tierra.

*Podrán desfallecer mi cuerpo y mi espíritu,
pero Dios fortalece mi corazón; Él es mi herencia eterna.*

(Salmos 73:23-26)

PRINCIPIOS DE LA SALVACIÓN

Como el nacimiento físico, el nacimiento espiritual es el *primer paso* a la nueva vida espiritual. El propósito de esta lección es el de explicar algunas cosas que pasan cuando un incrédulo se convierte en un creyente. Obviamente hay otros principios y verdades que se pueden añadir.

1. La misericordia y la gracia

“**Misericordia**” = Cuando **no** recibo lo malo que merezco.

“**Gracia**” = Cuando recibo lo bueno que **no** merezco.

Ilustración – una multa por manejar un vehículo a alta velocidad.

“**Suerte**” - si el policía no me detiene.

“**Justicia**” - si el policía me detiene y me levanta la multa.

“**Misericordia**” - si el policía me detiene, pero no me levanta la multa.

“**Gracia**” - si el policía me detiene, me levanta la multa, pero el policía paga la multa que yo debo.

2. El apóstol Pablo describe lo que yo era antes que Dios me hubiera salvado, y lo que Dios ha hecho por mí. (Explica los términos si es necesario)

Efesios 2:1-9 En otro tiempo ustedes estaban **muertos** en sus transgresiones y pecados, en los cuales andaban conforme a los poderes de este mundo. Se conducían según el que gobierna las tinieblas, según el espíritu que ahora ejerce su poder en los que viven en la desobediencia. En ese tiempo también todos nosotros vivíamos como ellos, **impulsados por nuestros deseos pecaminosos**, siguiendo nuestra propia voluntad y nuestros propósitos. Como los demás, éramos por naturaleza **objeto de la ira** de Dios. Pero Dios, que es rico en misericordia, por Su gran amor por nosotros, nos dio vida con Cristo, aun cuando estábamos muertos en pecados. ¡Por **gracia** ustedes han sido salvados! Y en unión con Cristo Jesús, Dios nos resucitó y nos hizo sentar con Él en las regiones celestiales, para mostrar en los tiempos venideros la incomparable riqueza de **Su gracia**, que por Su bondad derramó sobre nosotros en Cristo Jesús. Porque por **gracia** ustedes han sido salvados mediante la fe; esto **no procede de ustedes**, sino que es el **regalo** de Dios, **no por obras**, para que nadie se jacte.

Tito 3:3-8 En **otro** tiempo también nosotros éramos **necios** y **desobedientes**. Estábamos **descarriados** y éramos **esclavos** de todo género de pasiones y placeres. Vivíamos en la **malicia** y en la **envidia**. Éramos **detestables** y nos **odiábamos** unos a otros. Pero cuando se manifestaron la **bondad** y el **amor** de Dios nuestro Salvador, Él nos salvó, **no por nuestras propias obras** de justicia sino por Su **misericordia**. Nos salvó mediante el lavamiento de la regeneración y de la renovación por el Espíritu Santo, el cual fue derramado abundantemente sobre nosotros por medio de Jesucristo nuestro Salvador. Así lo hizo para que, justificados por Su gracia, llegáramos a ser herederos que abrigan la esperanza de recibir la vida eterna. Este mensaje es digno de confianza, y quiero que lo recalques, para que los que han creído en Dios se empeñen en hacer buenas obras. Esto es excelente y provechoso para todos.

3. El principio de "Sustitución"

- a. La gracia de Dios fue evidente aun cuando Adán y Eva Le desobedecieron por primera vez.

Génesis 2:15-17 Dios el *SEÑOR* tomó al hombre y lo puso en el jardín del Edén para que lo cultivara y lo cuidara, y le dio este mandato: «Puedes comer de todos los árboles del jardín, pero del árbol del conocimiento del bien y del mal no deberás comer. El día que de él comas, ciertamente **morirás**.»

2:25 En ese tiempo el hombre y la mujer estaban **desnudos**, pero **ninguno de los dos sentía vergüenza**.

Génesis 3

:6-7 La mujer vio que el fruto del árbol era bueno para comer, y que tenía buen aspecto y era deseable para adquirir sabiduría, así que tomó de su fruto y comió. Luego le dio a su esposo, y también él comió. En ese momento se les abrieron los ojos, y tomaron conciencia de su desnudez. Por eso, **para cubrirse** entretejieron **hojas de higuera**.

:8-12 Cuando el día comenzó a refrescar, oyeron el hombre y la mujer que Dios andaba recorriendo el jardín; entonces **corrieron a esconderse** entre los árboles, para que Dios no los viera. Pero Dios el *SEÑOR* llamó **al hombre** y le dijo: —¿Dónde estás? El hombre contestó: —Escuché que andabas por el jardín, y **tuve miedo porque estoy desnudo**. Por eso me escondí. —¿Y quién te ha dicho que estás desnudo? —le preguntó Dios—. ¿Acaso has comido del fruto del árbol que yo te prohibí comer? Él respondió: —La mujer que me diste por compañera me dio de ese fruto, y yo **lo comí**.

:13 Entonces Dios el *SEÑOR* le preguntó **a la mujer**: —¿Qué es lo que has hecho? —La serpiente me engañó, y **comí** —contestó ella.

:20 El hombre llamó a su mujer, porque ella sería la madre de todo ser viviente.

:21-24 Dios el *SEÑOR* hizo **ropa de pieles** para el hombre y su mujer, y **los vistió**. Y dijo: «El ser humano ha llegado a ser como uno de nosotros, pues tiene conocimiento del bien y del mal. No vaya a ser que extienda su mano y también tome del fruto del árbol de la vida, y lo coma y viva para siempre.» Entonces Dios el *SEÑOR* expulsó al ser humano del jardín del Edén, para que trabajara la tierra de la cual había sido hecho. Luego de expulsarlo, puso al oriente del jardín del Edén a los querubines, y una espada ardiente que se movía por todos lados, para custodiar el camino que lleva al árbol de la vida.

A Adán y Eva se les dio **un sólo** mandamiento, el cual ellos desobedecieron. Entonces ellos intentaron hacerse aceptables a Dios por si mismos – representado por **cubrirse con las hojas de higuera**.

Ambos **les echaron la culpa** a otros. Ellos recibieron lo que merecían – **La Justicia**. Entonces Dios les dio lo que no merecieron – **La Gracia** – representada por **el sustituto que Él escogió, un animal**. La vida de un animal inocente fue sacrificada en consecuencia de su pecado. Este sacrificio de un animal fue una representación del sacrificio máximo de Jesucristo en la cruz por los pecados de la raza humana entera.

b. La Pascua – otra ilustración del sacrificio de la sustitución de Cristo.

Éxodo 12:1 En Egipto el *SEÑOR* habló con Moisés y Aarón. Les dijo: ...

:12-13 »Esa misma noche pasaré por todo Egipto y heriré de muerte a todos los primogénitos, tanto de personas como de animales, y ejecutaré mi sentencia contra todos los dioses de Egipto. Yo soy el *SEÑOR*. **La sangre** servirá para señalar las casas donde ustedes se encuentren, pues **al verla pasaré de largo**. Así, cuando hiera yo de muerte a los egipcios, no los tocará a ustedes **ninguna** plaga destructora.

:21-22 Convocó entonces Moisés a todos los ancianos israelitas, y les dijo: «Vayan en seguida a sus rebaños, escojan el **cordero** para sus respectivas familias, y mátenlo para celebrar la **Pascua**. Tomen luego un manojito de hisopo, mójenlo en la sangre recogida en la palangana, **untén de sangre** el dintel y los dos postes de **la puerta**, ¡y no salga ninguno de ustedes de su casa hasta la mañana siguiente!

:23 Cuando el *SEÑOR* pase por el país para herir de muerte a los egipcios, **verá la sangre** en el dintel y en los postes de la puerta, y pasará de largo por esa casa. No permitirá el *SEÑOR* que el ángel exterminador entre en las casas de ustedes y los hiera.

:29-30 A medianoche el *SEÑOR* hirió de muerte a todos los primogénitos egipcios, desde el primogénito del faraón en el trono hasta el primogénito del preso en la cárcel, así como a las primeras crías de todo el ganado. Todos en Egipto se levantaron esa noche, lo mismo el faraón que sus funcionarios, y hubo grandes lamentos en el país. No había una sola casa egipcia donde no hubiera algún muerto.

Juan 1:29 ... Juan vio a Jesús que se acercaba a él, y dijo: «¡Aquí tienen al **Cordero de Dios**, que quita el pecado del mundo!

1 Corintios 5:7 ... Cristo, **nuestro Cordero pascual**, ya ha sido sacrificado.

Los Israelitas estuvieron en **esclavitud** en Egipto. Un cordero fue sacrificado como un **sustituto**. Dondequiera que se veía **sangre** en los postes de la puerta de la casa los habitantes escaparon del juicio de Dios. Cuando el Señor vio la sangre en los postes de la puerta, Él podía decir, **“El juicio ya ha estado aquí”**. (Ejemplo: Uno de los lugares más seguros durante un incendio forestal está **donde el incendio ya ha quemado**).

c. El sacrificio de Jesucristo cómo nuestro “Sustituto” fue el plan de Dios para nuestra salvación.

Isaías 53:4-6 Ciertamente **Él cargó con nuestras enfermedades** y **soportó nuestros dolores**, ... **Él fue traspasado por nuestras rebeliones**, y **molido por nuestras iniquidades**; **sobre Él recayó el castigo**, precio de nuestra paz, y **gracias a sus heridas fuimos sanados**. Todos andábamos perdidos, como ovejas; cada uno seguía su propio camino, pero **el SEÑOR hizo recaer sobre Él la iniquidad de todos nosotros**.

2 Corintios 5:21 Al que no cometió pecado alguno, por nosotros Dios lo trató **como pecador**, para que en él recibiéramos la justicia de Dios.

Gálatas 3:13 Cristo nos rescató de la maldición de la ley **al hacerse maldición por nosotros**, pues está escrito: «Maldito todo el que es colgado de un madero.»

1 Pedro 3:18 Porque Cristo murió por los pecados una vez por todas, el justo **por los injustos**, a fin de llevarlos a ustedes a Dios. Él sufrió la muerte en su cuerpo, ...

4. He sido salvado por Su amor, no porque lo merezco.

Juan 6:37 Todos los que el Padre me da vendrán a mí; y al que a mí viene, no lo rechazo.

Juan 6:44 Nadie puede venir a mí si no lo atrae el Padre que me envió, y yo lo resucitaré en el día final.

Romanos 3:10-12 Así está escrito: «No hay un solo justo, ni siquiera uno; no hay nadie que entienda, nadie que busque a Dios. Todos se han descarriado, a una se han corrompido. No hay nadie que haga lo bueno; ¡no hay uno solo!»

Romanos 4:4-8 Ahora bien, cuando alguien trabaja, no se le toma en cuenta el salario como un favor sino como una deuda. Sin embargo, al que no trabaja, sino que cree en el que justifica al malvado, se le toma en cuenta la fe como justicia. David dice lo mismo cuando habla de la dicha de aquel a quien Dios le atribuye justicia sin la mediación de las obras: «¡Dichosos aquellos a quienes se les perdonan las transgresiones y se les cubren los pecados! ¡Dichoso aquel cuyo pecado el Señor no tomará en cuenta!»

Efesios 1:3-8 Alabado sea Dios, Padre de nuestro Señor Jesucristo, que nos ha bendecido en las regiones celestiales con toda bendición espiritual en Cristo. Dios nos escogió en él antes de la creación del mundo, para que seamos santos y sin mancha delante de él. En amor nos predestinó para ser adoptados como hijos suyos por medio de Jesucristo, según el buen propósito de su voluntad, para alabanza de su gloriosa gracia, que nos concedió en su Amado. En él tenemos la redención mediante su sangre, el perdón de nuestros pecados, conforme a las riquezas de la gracia que Dios nos dio en abundancia con toda sabiduría y entendimiento.

5. ¿Cuál es la diferencia entre “la religión” y “El Cristianismo?”

La “religión” (en todo el mundo) enseña que hay algo que se puede hacer para hacerse aceptable ante Dios. En cambio el “Cristianismo verdadero” enseña que solo lo que Cristo ha hecho en tu favor puede hacerle aceptable ante Dios.

Juan 14:6 —Yo soy el camino, la verdad y la vida —le contestó Jesús—. Nadie llega al Padre sino por mí.

Hechos 4:12 De hecho, en ningún otro hay salvación, porque no hay bajo el cielo otro nombre dado a los hombres mediante el cual podamos ser salvos.

6. Jesús dio una vista global de la salvación

Juan 5:24 (un buen versículo para memorizar)

(Jesús dijo) *Ciertamente les aseguro que el que oye mi palabra y cree al que me envió, tiene vida eterna y no será juzgado, sino que ha pasado de la muerte a la vida.*

(Ver también Juan 17:3)

LA ANATOMÍA ESPIRITUAL DE UN SER HUMANO

1. El hombre fue una creación única de Dios, hecho aparte del resto de Su creación. Sólo al hombre le fue dado un "espíritu", mediante el cual él podría conocer a Dios.

Y Dios el SEÑOR formó al hombre del polvo de la tierra, y sopló en su nariz hálito de vida, y el hombre se convirtió en un ser viviente. (Génesis 2:7)

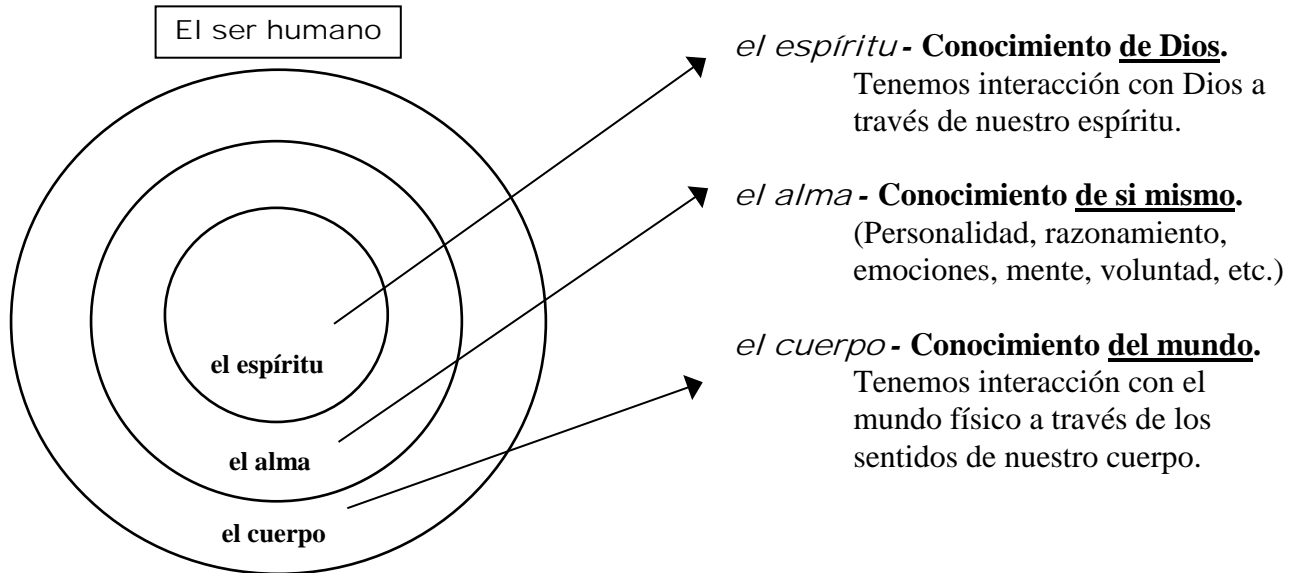

1 Tes. 5:23 Que Dios mismo, el Dios de paz, los santifique por completo, y conserve todo su ser —**espíritu, alma y cuerpo**— irreprochable para la venida de nuestro Señor Jesucristo. El que los llama es fiel, y así lo hará.

Rom. 8:16 El Espíritu mismo le asegura a nuestro **espíritu** que somos hijos de Dios.

1 Cor. 14:15 ¿Qué debo hacer entonces? Pues orar con el **espíritu**, pero también con el **entendimiento**; cantar con el **espíritu**, pero también con el **entendimiento**.

2. Los animales no tienen un espíritu. Así que, no tienen conocimiento de Dios. (Gen. 2:7 se refiere solo a los seres humanos).

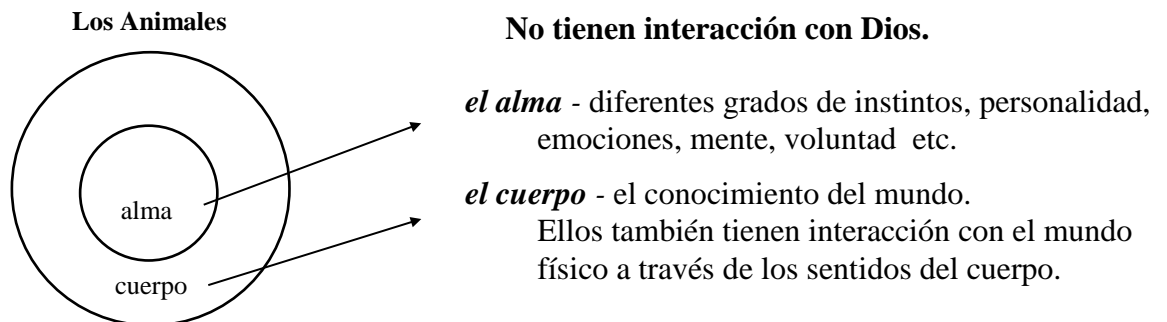

COMO RECIBÍ LA NATURALEZA HUMANA Y LA NATURALEZA DIVINA

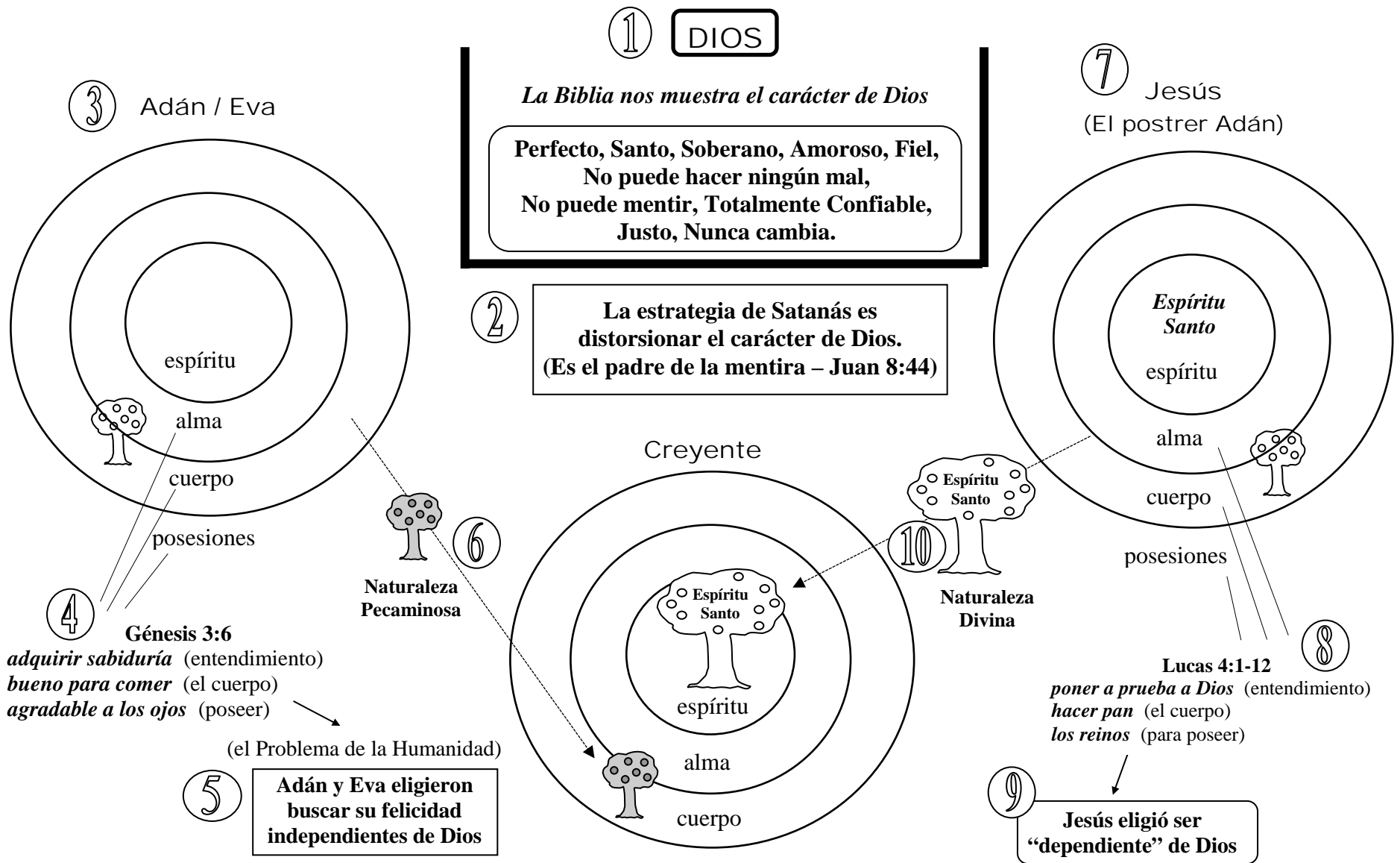

ORIGEN DE LAS DOS NATURALEZAS - GUÍA

El propósito principal de esta lección es para ayudar a clarificar los eventos, los cuales han resultado en nuestra presente condición como un **creyente teniendo dos naturalezas**. Una serie de principios bíblicos fundamentales se introducirán, los cuales nos ayudarán a entender más fácilmente otras verdades que se van presentando en lecciones subsecuentes.

- ① **El Carácter de Dios** --- Es importante de entender el significado de los términos bíblicos que describen Sus atributos. A medida que nosotros dejamos que el Espíritu Santo nos hable **a través de Su Palabra escrita**, Sus atributos serán reforzados.

IMPORTANTE: El propósito principal de explicar claramente los atributos de Dios es demostrar que es razonable confiar en Él. Si el carácter de Dios es como está representado en la Biblia, entonces es muy **lógico** confiar en Él completamente, y muy ilógico el no confiar en Él. **No hay razonamiento lógico** para no rendirse a Él. La naturaleza humana corrupta es rebelde a Dios, y **siempre** estará opuesta a Él. La razón principal de nuestra desconfianza en Dios es nuestra tendencia a razonar que el carácter de Dios es **como el de nosotros**. Si Dios fuera como nosotros, entonces sería **muy razonable** desconfiar de Él.

- ② **La estrategia de Satanás** --- es **tratar de convencer a la gente que Dios no es confiable, corrompiendo la confianza del hombre en el carácter de Dios.** **Ejemplo:** En Génesis 3:1-5 él intentó inculcar duda, acusando a Dios de ser mentiroso. Al mismo tiempo, él sugirió que Dios no les amaba de verdad, y no quería lo mejor para ellos, proponiendo que Él estaba negándoles aquello que en alguna manera iba a ser bueno para ellos. Si Dios no les amó, entonces, ¿Cómo podrían confiar en Él?

Génesis 3:1-5 La serpiente era más astuta que todos los animales del campo que Dios el SEÑOR había hecho, así que le preguntó a la mujer: —¿**Es verdad** que Dios les dijo que no comieran de **ningún** árbol del jardín? —Podemos comer del fruto de todos los árboles— respondió la mujer—. Pero, en cuanto al fruto del árbol que está en medio del jardín, Dios nos ha dicho: “No coman de ese árbol, ni lo toquen; de lo contrario, morirán.” Pero la serpiente le dijo a la mujer: —**No es cierto, no van a morir!** Dios sabe muy bien que, cuando coman de ese árbol, **se les abrirán los ojos y llegarán a ser como Dios**, conocedores del bien y del mal.

- ③ Cuando Adán y Eva fueron creados, fueron creados **perfectos**, al igual que toda la creación. Fueron hechos **sin faltarles nada** en todos los aspectos. Todo lo que hacían estaba en perfecta armonía con el carácter de Dios. La muerte todavía **no existía** en ese tiempo.

Romanos 5:12 **Por medio de un solo hombre** el pecado entró en el mundo, y **por medio del pecado entró la muerte**; fue así como la muerte pasó a toda la humanidad, porque todos pecaron.

1 Corintios 15:21-22 ... **la muerte vino por medio de un hombre**, ... en Adán **todos** mueren,

..

4 5

Adán y Eva creyeron la mentira de Satanás y comieron de la fruta, escogiendo estar satisfechos independientes de Él. La decisión de independizarse de Dios fue evidente en **tres áreas**:

1. El **entendimiento humano** (para ganar sabiduría)
2. Los **apetitos del cuerpo** (bueno para alimento)
3. **Posesiones** (agradable a los ojos.)

(Las tentaciones también caen en una de estas tres áreas.) Es importante ver que esta “disposición de independencia” es **la raíz de los problemas de la humanidad**, y una de las fuerzas que está impulsando la resistencia individual y global hacia Dios.

Génesis 3:6 La mujer vio que el fruto del árbol era bueno **para comer**, y que **tenía buen aspecto** y era deseable **para adquirir sabiduría**, así que tomó de su fruto y comió. Luego le dio a su esposo, y también él comió.

6

Cada ser humano, nacido en la **raza humana**, hereda la naturaleza pecaminosa de Adán (representada por el árbol negro). Cada ser humano desde el nacimiento, está en desacuerdo con el carácter de Dios.

Génesis 5:3 ... Adán ... tuvo un hijo **a su imagen y semejanza**, ...

7

Jesús nació dentro de la raza humana, pero **sin** un padre humano pecador. Siendo el **postrer Adán**, Él nació **sin pecado** con la misma naturaleza que Adán tenía **antes de caer**. El carácter perfecto y justo de Jesús fue evidente, y es lo que Dios originalmente había deseado en Adán.

1 Corintios 15:45-46 Así está escrito: «El primer hombre, Adán, se convirtió en un ser viviente»; **el último Adán**, en el Espíritu que **da vida**. No vino primero lo espiritual sino lo natural, y después lo espiritual.

Romanos 5:19 Porque así como por la desobediencia de uno solo muchos fueron constituidos **pecadores**, también por la obediencia de uno solo muchos serán constituidos **justos**.

8 9

Jesús fue tentado, como Adán, en las mismas **tres áreas**, pero Jesús escogió encomendarse en las manos de Dios, en lugar de creer en el engaño de Satanás y de la búsqueda de vivir independiente de Dios.

10

Al creer, el nuevo creyente nace dentro de la **raza espiritual**, y recibe la naturaleza divina en la **Persona del Espíritu Santo**. **Importante**: La naturaleza humana pecaminosa **nunca** puede ser renovada, ni mejorada.

Romanos 7:14-25 ... Yo sé que en mí, es decir, en mi naturaleza pecaminosa, **nada bueno habita**. ... cuando quiero hacer el bien, me acompaña el mal. Porque **en lo íntimo de mi ser** me deleito en la ley de Dios; pero me doy cuenta de que **en los miembros de mi cuerpo** hay otra ley, que es la ley del pecado. Esta ley **lucha** contra la ley de mi mente, ... En conclusión, **con la mente** yo mismo me someto a la ley de Dios, pero **mi naturaleza pecaminosa está sujeta** a la ley del pecado.

Gálatas 5:16-23 Así que les digo: Vivan por el Espíritu, y no seguirán los deseos de la naturaleza pecaminosa. Porque ésta desea lo que es contrario al Espíritu, y el Espíritu desea lo que es contrario a ella. Los dos se oponen entre sí, de modo que ustedes no pueden hacer lo que quieren. ... Las obras de la naturaleza pecaminosa se conocen bien: inmoralidad sexual, impureza y libertinaje; idolatría y brujería; odio, discordia, celos, arrebatos de ira, rivalidades, disensiones, sectarismos y envidia; borracheras, orgías, y otras cosas parecidas. ... En cambio, el fruto del Espíritu es amor, alegría, paz, paciencia, amabilidad, bondad, fidelidad, humildad y dominio propio. ...

Algunos Versículos Relacionados con el Carácter de Dios

DIOS ES PERFECTO

Deuteronomio 32:3-4 ... Él es la Roca, Sus obras son perfectas, ...
2 Samuel 22:31 El camino de Dios es perfecto; la palabra del SEÑOR es intachable. ...
Mateo 5:48 ... su Padre celestial es perfecto.

DIOS ES SANTO, JUSTO, NO PUEDE MENTIR, NO PUEDE HACER NINGÚN MAL

Deuteronomio 32:3-4 ... Él es la Roca, Sus obras son perfectas, y todos Sus caminos son justos. Dios es fiel; no practica la injusticia. Él es recto y justo.
Levítico 19:2 ... «Sean santos, porque Yo, el SEÑOR Su Dios, soy santo.
Job 34:10 ... ¡Es inconcebible que Dios haga lo malo, que el Todopoderoso cometa injusticias!
Salmos 18:30 El camino de Dios es perfecto; la palabra del SEÑOR es intachable. ...
Isaías 6:3 Y se decían el uno al otro: «Santo, santo, santo es el SEÑOR Todopoderoso; ...
Isaías 57:15 Porque lo dice el excelso y sublime, El que vive para siempre, cuyo nombre es santo: «Yo habito en un lugar santo y sublime, ...
Habacuc 1:13 Son tan puros Tus ojos que no puedes ver el mal; ...
Lucas 1:49 porque el Poderoso ha hecho grandes cosas por mí. ¡Santo es Su nombre!
Romanos 3:25-26 Dios lo ofreció como un sacrificio de expiación que se recibe por la fe en Su sangre, para así demostrar Su justicia. ... en el tiempo presente ha ofrecido a Jesucristo para manifestar Su justicia. De este modo Dios es justo ...
Hebreos 6:18 ... es imposible que Dios mienta, ...
Apocalipsis 15:4 ... ¿Quién no glorificará Tu nombre? Sólo Tú eres santo. ...

DIOS ES SOBERANO

Job 34:14-15 Si pensara en retirarnos Su espíritu, en quitarnos Su hálito de vida, todo el género humano perecería, ¡la humanidad entera volvería a ser polvo!
Proverbios 21:30 De nada sirven ante el SEÑOR la sabiduría, la inteligencia y el consejo.
Isaías 46:11 ... Lo que he dicho, haré que se cumpla; lo que he planeado, lo realizaré.
Daniel 4:35 Ninguno de los pueblos de la tierra merece ser tomado en cuenta. Dios hace lo que quiere con los poderes celestiales y con los pueblos de la tierra. No hay quien se oponga a Su poder ni quien Le pida cuentas de Sus actos.
Hechos 4:24 Cuando lo oyeron, alzaron unánimes la voz en oración a Dios: «Soberano Señor, creador del cielo y de la tierra, del mar y de todo lo que hay en ellos,

DIOS ES AMOR

Juan 3:16 Porque tanto amó Dios al mundo, que dio a Su Hijo unigénito, para que todo el que cree en Él no se pierda, sino que tenga vida eterna.

Romanos 5:8 Pero Dios demuestra Su amor por nosotros en esto: en que cuando todavía éramos pecadores, Cristo murió por nosotros.

1 Juan 3:16 En esto conocemos lo que es el amor: en que Jesucristo entregó Su vida por nosotros. ...

1 Juan 4:16 Y nosotros hemos llegado a saber y creer que Dios nos ama. Dios es amor. ...

DIOS ES FIEL Y CONFIABLE

Deuteronomio 32:3-4 ... ¡Alaben la grandeza de nuestro Dios! ... Dios es fiel; ...

Salmos 33:18-21 Pero el SEÑOR cuida de los que le temen, de los que esperan en Su gran amor; Él los libra de la muerte, y en épocas de hambre los mantiene con vida. Esperamos confiados en el SEÑOR; Él es nuestro socorro y nuestro escudo. En Él se regocija nuestro corazón, porque confiamos en Su santo nombre.

Salmos 34:4-8 (David) Busqué al SEÑOR, y Él me respondió; me libró de todos mis temores. Radiantes están los que a Él acuden; jamás su rostro se cubre de vergüenza. Este pobre clamó, y el SEÑOR le oyó y lo libró de todas sus angustias. El ángel del SEÑOR acampa en torno a los que le temen; a su lado está para librarlos.

Salmos 36:5 Tu amor, SEÑOR, llega hasta los cielos; Tu fidelidad alcanza las nubes.

Salmos 86:15 Pero Tú, Señor, eres Dios clemente y compasivo, lento para la ira, y grande en amor y verdad.

Jeremías 29:11 Porque Yo sé muy bien los planes que tengo para ustedes —afirma el SEÑOR—, planes de bienestar y no de calamidad, a fin de darles un futuro y una esperanza.

Romanos 8:28 Ahora bien, sabemos que Dios dispone todas las cosas para el bien de quienes Lo aman, los que han sido llamados de acuerdo con Su propósito.

1 Corintios 10:13 Ustedes no han sufrido ninguna tentación que no sea común al género humano. Pero Dios es fiel, y no permitirá que ustedes sean tentados más allá de lo que puedan aguantar. Más bien, cuando llegue la tentación, Él les dará también una salida a fin de que puedan resistir.

1 Tesalonicenses 5:24 El que los llama es fiel, y así lo hará.

2 Tesalonicenses 3:3 Pero el Señor es fiel, y Él los fortalecerá y los protegerá del maligno.

2 Timoteo 2:13 si somos infieles, Él sigue siendo fiel, ya que no puede negarse a sí mismo.

1 Pedro 4:19 Así pues, los que sufren según la voluntad de Dios, entréguense a su fiel Creador y sigan practicando el bien.

DIOS NUNCA CAMBIA

Salmos 102:25-27 En el principio Tú afirmaste la tierra, y los cielos son la obra de Tus manos. Ellos perecerán, pero Tú permaneces. Todos ellos se desgastarán como un vestido Y como ropa los cambiarás, y los dejarás de lado. Pero Tú eres siempre el mismo, y Tus años no tienen fin.

Malaquías 3:6 Yo, el SEÑOR, no cambio. ...

Santiago 1:17 Toda buena dádiva y todo don perfecto descienden de lo alto, donde está el Padre que creó las lumbreras celestes, y que no cambia como los astros ni se mueve como las sombras.

COMO RELACIONARSE CON EL ESPÍRITU SANTO

Nota al discipulador: Cada punto en esta lección **introduce un concepto importante** que el discípulo necesita considerar y entender claramente **al comienzo** de su vida cristiana. Mientras que considera cada punto, ayude al discípulo a reconocer **las consecuencias** de no entender ese concepto; por ejemplo, ¿Cuál sería el resultado típico de no considerar al Espíritu Santo como una **Persona**? Explique como Jesús fue limitado por un cuerpo físico, pero el Espíritu Santo es “omnipresente”.

1. YO DEBO RELACIONARME CON EL ESPÍRITU SANTO ASÍ COMO A UNA PERSONA DIVINA, PORQUE ÉL ES DIOS MISMO. NO DEBO PENSAR DE ÉL COMO SI ÉL FUERA SOLO UNA “INSPIRACIÓN” O UNA “FUERZA”, QUE NO TIENE PERSONALIDAD.

Hechos 5:3-4 —Ananías —le reclamó Pedro—, ¿cómo es posible que Satanás haya llenado tu corazón para que **le mintieras al Espíritu Santo** y te quedaras con parte del dinero que recibiste por el terreno? ... ¡No has mentido a los hombres sino **a Dios!**
1 Cor. 2:10-11 Ahora bien, Dios nos ha revelado esto por medio de su Espíritu, pues el Espíritu **lo examina todo**, hasta las profundidades de Dios. En efecto, ¿quién conoce los pensamientos del ser humano sino su propio espíritu que está en él? Así mismo, nadie **conoce los pensamientos** de Dios sino el Espíritu de Dios.
Efesios 4:30 **No agravien** al Espíritu Santo de Dios, con el cual fueron sellados ...
Job 33:4 El Espíritu de Dios me **ha creado**; ...

El Espíritu Santo es una **Persona Divina**. Él **no** es una influencia, o una fuerza, o una inspiración, sino **Dios mismo**. Él es como un mejor Amigo, aun mucho más. Mi relación con Él en muchas maneras es similar a una buena relación entre esposos. ¿Cuáles son las **implicaciones** de tal relación? ¿Respeto? ¿Comunicación? ¿Interacción? ¿Cómo puede **relacionarse** con una “fuerza”?

2. ÉL VIVE EN MÍ, SU TEMPLO. ÉL ES MI DUEÑO (SI LO CREO O AUN SI NO LO CREO). SOY SU PROPIEDAD.

1 Cor. 3:16 ¿No saben que ustedes son **templo de Dios** y que el Espíritu de Dios habita en ustedes?
1 Cor. 6:19-20 ¿Acaso no saben que su cuerpo es **templo del Espíritu Santo**, quien está en ustedes y al que han recibido de parte de Dios? Ustedes **no son sus propios dueños**; fueron **comprados** por un precio. Por tanto, honren con su cuerpo a Dios.

Para un creyente el ser **propiedad** de Dios es una verdad absoluta, lo cual **no** depende de la aceptación del creyente mismo. **Yo no puedo otorgar los derechos de propietario**. Más bien, solo puedo **reconocerlo** y **actuar según** lo que Él ya ha declarado ser verdad. Los **nuevos** creyentes generalmente abrazan esta verdad, porque son buenas noticias. Sin embargo, los que han sido creyentes por años aceptan esta verdad como teoría, pero tienden a resistir las implicaciones. Por lo general, ¿Qué derechos o autoridad tiene el propietario sobre una propiedad?

3. ÉL ES EL SELLO (DEPÓSITO, GARANTÍA) DE QUE SOY HIJO DE DIOS.

Rom. 8:9,15-16 ... si alguno no tiene el Espíritu de Cristo, no es de Cristo. ... Y ustedes no recibieron un espíritu que de nuevo los esclavice al miedo, sino el Espíritu que **los adopta** como hijos y les permite clamar: «¡Abba! ¡Padre!» El Espíritu mismo **le asegura** a nuestro espíritu que somos hijos de Dios.

2 Cor. 1:21-22 ... Él nos ungió, **nos selló** como **propiedad suya** y puso su Espíritu en nuestro corazón, como **garantía** de sus promesas. (Ver 2 Cor. 5:5)

Gál. 4:6 Ustedes ya son **hijos**. Dios ha enviado a nuestros corazones el Espíritu de su Hijo, ...

Efe. 1:13 ... cuando oyeron el mensaje de la verdad, el evangelio que les trajo la salvación, y lo creyeron, **fueron marcados con el sello** que es el Espíritu Santo prometido.

1 Juan 3:24 ... ¿**Cómo sabemos** que él permanece en nosotros? **Por el Espíritu** que nos dio.

El Espíritu Santo es la **evidencia** de Dios de que soy salvo. Deberíamos buscar **activamente** al Espíritu Santo, y estar dispuestos a seguir Su guía e instrucciones. Para el discípulo su **dependencia** del Espíritu Santo debe crecer cada vez más, mientras disminuye su dependencia del discipulador. Un discípulo debe **reconocer** cada vez más la voz del Espíritu Santo en su vida diaria.

4. ÉL TIENE UN PLAN PARA CADA DÍA DE MI VIDA. ÉL QUIERE QUE YO APRENDA A SEGUIRLE, Y A OBEDECERLE. ÉL NO ESPERA SEGUIR MI PLAN.

Salmo 139:16 Tus ojos vieron mi cuerpo en gestación: todo estaba ya escrito en tu libro; **todos mis días** se estaban diseñando, aunque no existía uno solo de ellos.

Jeremías 10:23 Señor, yo sé que el hombre **no es dueño** de su destino, que no le es dado al caminante **dirigir** sus propios pasos.

Jeremías 29:11 Porque yo sé muy bien **los planes** que tengo para ustedes - afirma el Señor -, planes de bienestar y no de calamidad, a fin de darles un futuro y una esperanza.

Juan 14:16-17 Y yo (Jesús) le pediré al Padre, y él les dará otro **Consolador** para que los acompañe **siempre**: el Espíritu de verdad, a quien el mundo no puede aceptar porque no lo ve ni lo conoce. Pero ustedes sí lo conocen, porque **vive con** ustedes y **estará en** ustedes.

Juan 14:26 (Jesús dijo) Pero el **Consolador**, el Espíritu Santo, a quien el Padre enviará en mi nombre, **les enseñará** todas las cosas y les hará recordar todo lo que les he dicho.

Juan 16:13-15 ... el Espíritu de la verdad, él **los guiará** a toda la verdad, ... Él me glorificará porque tomará de lo mío y **se lo dará a conocer** a ustedes. **Todo** cuanto tiene el Padre es mío. Por eso les dije que el Espíritu tomará de lo mío y **se lo dará a conocer** a ustedes.

1 Cor. 2:9-14 ... Nosotros no hemos recibido el espíritu del mundo sino el Espíritu que procede de Dios, **para que entendamos** lo que por su gracia él nos ha concedido. ...

El discípulo necesita estar en armonía con **el plan de Dios** para su vida. Dios quiere que yo le **siga**. Él no quiere que lo trate como si fuera **mi sirviente**, siguiendo **mis** planes, y dispuesto a ayudarme cada vez que yo necesito Su ayuda. Sí, debo hacer planes para hoy día, y para el futuro, pero siempre debo tomar en cuenta que Dios podría cambiar mis planes. **Proverbios 3:5-6** nos dice ... *Confía en el Señor de todo corazón, y no en tu propia inteligencia. Reconócelo en todos tus caminos, y Él allanará tus sendas.*

5. ÉL INTERCEDE AL PADRE POR MÍ Y ME ENSEÑA A ORAR.

Rom. 8:26-27 ... en nuestra debilidad el Espíritu **acude a ayudarnos**. No sabemos qué pedir, pero el Espíritu mismo **intercede** por nosotros con gemidos que no pueden expresarse con palabras. Y Dios, que examina los corazones, sabe cuál es la intención del Espíritu, porque el Espíritu **intercede** por los creyentes conforme a la voluntad de Dios.
Efe. 6:17-18 ... **Oren en el Espíritu en todo momento**, con peticiones y ruegos. Manténganse **alerta** y **perseveren en oración** por todos los santos.
Judas 1:20 ... queridos hermanos, manténganse en el amor de Dios, edificándose sobre la base de su santísima fe y **orando en el Espíritu Santo**, ...

El creyente necesita mantener una **continua y activa** comunicación con el Espíritu Santo (oración), leyendo y estudiando la Palabra, y escuchando enseñanzas, etc.

6. ÉL ME BAUTIZÓ EN EL CUERPO UNIVERSAL DE CRISTO, CON TODOS LOS DEMÁS CREYENTES. (SE REFIERE AL BAUTISMO “ESPIRITUAL”, NO AL BAUTISMO EN AGUA.

Mateo 3:11 (Juan el Bautista dijo) »Yo los bautizo a ustedes con agua para que se arrepientan. Pero el que viene después de mí es más poderoso que yo, y ni siquiera merezco llevarle las sandalias. Él **los bautizará con el Espíritu Santo** y con fuego.
1 Cor. 12:13 **Todos** fuimos bautizados por un solo Espíritu para constituir **un solo cuerpo** —ya seamos judíos o gentiles, esclavos o libres—, y a **todos** se nos dio a beber de un mismo Espíritu.

El discípulo necesita entender la **unión** que tiene con **todos** los demás miembros del Cuerpo Universal de Cristo, la **única y verdadera** Iglesia, mantenida unida por el Espíritu Santo. Existen algunas diferencias doctrinales y culturales entre Cristianos que no deben crear divisiones ni resentimientos.

7. ÉL QUIERE UTILIZARME PARA TESTIFICAR DE JESÚS A LOS INCRÉDULOS.

Marcos 13:11 Y cuando los arresten y los sometan a juicio, no se preocupen de antemano por lo que van a decir. Sólo declaren lo que se les dé a decir en ese momento, porque **no serán ustedes los que hablen**, sino el Espíritu Santo. (Mateo 10:19 / Lucas 12:11)
Juan 15:26 (Jesús dijo) »Cuando venga el Consejero que yo les enviaré de parte del Padre, el Espíritu de verdad que procede del Padre, **él testificará** acerca de mí.
Juan 16:8-11 Y cuando él venga, **convencerá al mundo de su error** en cuanto al pecado, a la justicia y al juicio; en cuanto al pecado, porque no creen en mí; en cuanto a la justicia, porque voy al Padre y ustedes ya no podrán verme; y en cuanto al juicio, porque el príncipe de este mundo ya ha sido juzgado.
Hechos 1:8 ... cuando venga el Espíritu Santo sobre ustedes, recibirán poder y serán **mis testigos** tanto en Jerusalén como en toda Judea y Samaria, y hasta los confines de la tierra.

El Espíritu Santo desea usar a Sus hijos para atraer a **incrédulos** a creer por fe en Jesucristo. Debo depender del Espíritu Santo que me dé las palabras apropiadas, y que mi vida sea un testimonio agradable a Él. Se cuenta que San Francisco de Asís dijo – “predique el evangelio – y si es necesario use palabras”.

8. ÉL QUIERE UTILIZAR EL DON (O LOS DONES) ESPIRITUAL QUE ME HA DADO PARA EL BIEN DE OTROS.

Marcos 9:35 Entonces Jesús se sentó, llamó a los doce y les dijo: —Si alguno quiere ser el primero, que sea el último de todos y el **servidor de todos**.

Rom. 12:4-8 Pues así como cada uno de nosotros tiene un solo cuerpo con muchos miembros, y no todos estos miembros desempeñan la misma función, también nosotros, siendo muchos, formamos **un solo cuerpo** en Cristo, y cada miembro **está unido a todos los demás**.

Tenemos dones diferentes, según la gracia que se nos ha dado. Si el don de alguien es el de profecía, que lo use en proporción con su fe; si es el de prestar un servicio, que lo preste; si es el de enseñar, que enseñe; si es el de animar a otros, que los anime; si es el de socorrer a los necesitados, que dé con generosidad; si es el de dirigir, que dirija con esmero; si es el de mostrar compasión, que lo haga con alegría.

1 Cor. 12:4,7-11 Ahora bien, hay diversos dones, pero un mismo Espíritu. Hay diversas maneras de servir, pero un mismo Señor. Hay diversas funciones, pero es un mismo Dios el que hace todas las cosas en todos. **A cada uno** se le da una manifestación especial del Espíritu **para el bien de los demás**. ... Todo esto lo hace un mismo y único Espíritu, quien reparte a cada uno **según él lo determina**.

Filipenses 2:3-4 No hagan nada por egoísmo o vanidad; más bien, con humildad consideren **a los demás** como superiores a ustedes mismos. Cada uno debe velar no sólo por sus propios intereses sino también por **los intereses de los demás**.

1 Pedro 4:10-11 Cada uno ponga **al servicio de los demás** el don que haya recibido, administrando fielmente la gracia de Dios en sus diversas formas. El que habla, hágalo como quien expresa las palabras mismas de Dios; el que presta algún servicio, hágalo como quien tiene el poder de Dios. Así Dios será en todo alabado por medio de Jesucristo, a quien sea la gloria y el poder por los siglos de los siglos. Amén.

Cada discípulo es único en el plan y propósitos de Dios. El Espíritu Santo quiere que haya **interacción y amor mutuo** entre creyentes. (En Juan 13:35, Jesús dijo: “*De este modo todos sabrán que son Mis discípulos, si se aman los unos a los otros.*”) Él quiere bendecir a **otros creyentes a través de mí**. Él no quiere que yo esté enfocado en cómo los otros pueden beneficiarme **a mí**, sino en cómo puedo servir a otros. Discutan el concepto de **reproducción espiritual**; por ejemplo, ¿cómo puedo **invertir** mis recursos (tiempo, energía, y posesiones) en otros creyentes, ayudándoles en su desarrollo hacia la madurez y productividad espiritual?

Importante: En el cuerpo físico humano cada parte funciona para el bien del cuerpo, no el cuerpo para el bien de las partes.

9. SOLO EL ESPÍRITU SANTO PUEDE PRODUCIR FRUTO ETERNO EN MÍ.

Juan 6:63 El Espíritu da **vida**; la carne **no vale para nada**.

2 Cor. 3:6 Él nos ha capacitado para ser servidores de un nuevo pacto, no el de la letra sino el del Espíritu; porque la letra mata, pero el Espíritu da **vida**.

Eclesiastés 3:14 Sé además que todo lo que Dios ha hecho permanece **para siempre**; que no hay nada que añadirle ni quitarle; y que Dios lo hizo así para que se le tema.

Lo que haya de valor eterno **tiene que tener su origen en el Espíritu Santo**. Hasta que yo salga de esta vida en la tierra, a menudo seré tentado a confiar en mí mismo. El discípulo **necesita estar consciente de esta tendencia** para así no estar sorprendido como si fuera algo anormal.

EL DESARROLLO PROGRESIVO NORMAL DE UN CREYENTE

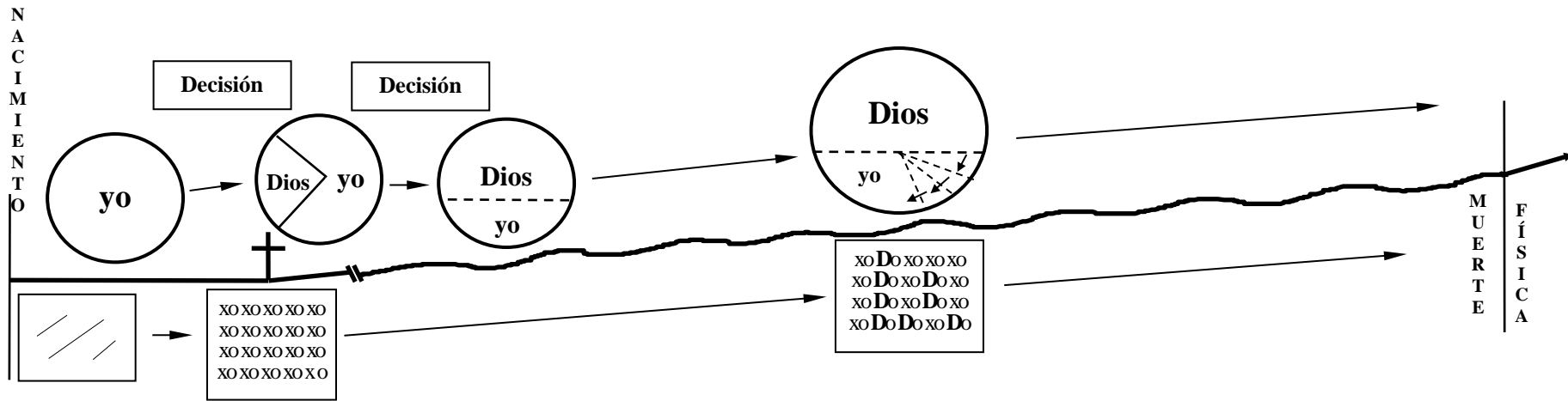

CONSIDERE: El rendimiento espiritual consiste en dos partes.

1. Primero hay una decisión de ceder la voluntad (un reconocimiento que Él es el Propietario de mi vida y las implicaciones obvias de la relación *Amo-esclavo*, la cual se trata de "Su Señorío").
2. Esta decisión luego es seguida por el proceso diario de ceder áreas de mi entendimiento y comportamiento. El Espíritu Santo busca mi cooperación, permitiéndole que me transforme en un creyente cada vez más maduro y fructífero.

CONSIDERE: Primero un solo rendimiento de la voluntad; después un rendimiento progresivo del comportamiento.

CONSIDERE: Una transformación interna producirá cambios del comportamiento externo.

La verdadera entrega no es la de nuestra vida exterior, sino la de la voluntad. Y cuando nos rendimos así, no queda nada por hacer. La crisis más grande que podemos enfrentar es la entrega de nuestra voluntad. Sin embargo, Dios nunca nos obliga ni nos ruega para que lo hagamos. Él espera con paciencia hasta que voluntariamente nos rindamos a Él. Una vez que se ha ganado esa batalla, nunca más será necesario librarla.

(Jesús dice) "Si quieres ser mi discípulo, debes renunciar a tus derechos y cedérmelos a Mí". Después, lo que resta de la vida solo es la manifestación de esa entrega. ... Y después de que te rindas, ¿qué? Tu vida entera se caracterizará por la aspiración de mantener una inquebrantable comunión y unidad con Dios.

(Extracto de Oswaldo Chambers – *En Pos de lo Supremo* – 13 Sep.)

VAMOS A AVANZAR JUNTOS PASO A PASO A TRAVÉS DEL DIAGRAMA DE ARRIBA.



Este círculo representa al incrédulo.

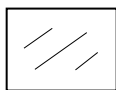

Al nacer, nuestra mente era como un pizarrón vacío.

Decisión

Mediante la convicción del Espíritu Santo, el incrédulo tiene que reconocer su falta de esperanza, y hacer una “**decisión**” para clamarle al Señor para perdón y salvación.



El nuevo creyente recibe vida eterna (un **evento**) y el Señor comienza a morar en el creyente en la Persona del Espíritu Santo. Durante esta fase, es natural para el nuevo creyente estar enfocado en el “comportamiento externo”

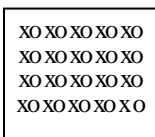

Este gráfico representa la comprensión sobre la vida, los valores, etc. que ha sido adquirida desde el nacimiento hasta la conversión, como resultado de la influencia y aprendizaje de los padres, los compañeros, los medios de comunicación, la cultura, etc. Esa comprensión no desaparece al convertirse. El creyente ahora necesita aprender a caminar con el Espíritu Santo en forma continua. **La función del discipulado es facilitar ese proceso.** Nota: Mucha de esta comprensión es contraria a Dios, pero sólo Él puede manejar correctamente el proceso de transformación.

Nota: X = representa la comprensión que es contraria a Dios. O = representa la comprensión que no necesariamente es contraria a Dios.

Decisión

Con el fin de que el crecimiento espiritual continúe, el creyente tiene que llegar a un acuerdo con Dios sobre **quién** es más capaz de manejar el proceso de crecimiento. **De preferencia, esto toma lugar en la conversión**, pero desafortunadamente, en muchos casos, esto no es comprendido ni aceptado, hasta años después. Típicamente, hay tres motivaciones que ayudarán al creyente a hacer la decisión de aceptar la relación bíblica Señor-sirviente. Estas son: 1) **Persecución**, 2) **Crisis**, y 3) **Discipulado personal**.



Este gráfico representa al creyente que ha hecho la decisión de ceder su independencia al Señor y ha reconocido Su debido Señorío de Cristo sobre su vida. Él entiende que sólo Dios es capaz de dirigir su vida.

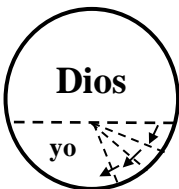

EL PROCESO DEL CRECIMIENTO: Conforme yo le permita, Dios usará Su Palabra y las circunstancias para iluminar gradualmente las áreas de mi entendimiento que Él quiera transformar. Este proceso se llama “Santificación”. (Rom. 12:1-2; Ef. 4:22-24) “**Crecimiento espiritual**” es el proceso en el cual la perspectiva de Dios de la vida llega a ser cada vez más la perspectiva del creyente. Dios no quiere que el creyente sea un robot sin mente, sino más bien un compañero quien disfrute cada vez más la comunión con Él.



“Conforme un creyente es **transformado en su mente**, él llega a aprobar y desear la voluntad de Dios, no su propia voluntad para su vida. Entonces descubre que la voluntad de Dios es lo que es bueno para él, y que le agrada a Dios, y es completa en todo sentido. Es todo lo que él necesita. Pero sólo siendo renovado espiritualmente puede un creyente determinar, hacer, y disfrutar la voluntad de Dios.” **Nota:** D = representa áreas del entendimiento en las que Dios ha cambiado a Su perspectiva.

EL CONCEPTO COMÚN EQUIVOCADO DEL “RENDIMIENTO PROGRESIVO”

ESTE DIAGRAMA REPRESENTA EL DESARROLLO PROGRESIVO ANORMAL DE UN CREYENTE.

CONSIDERE LO SIGUIENTE:

Muchos creyentes ven su relación con Dios como está representado aquí. Un error crítico es atribuirle a Dios autoridad (Su Señorío) sobre sólo una parte designada de mi vida, como si ÉL no me hubiera comprado completamente. Esta perspectiva de la vida cristiana generalmente es el resultado de una falta de discipulado personal y/o la falta de voluntad de rendirse a Su Señorío.

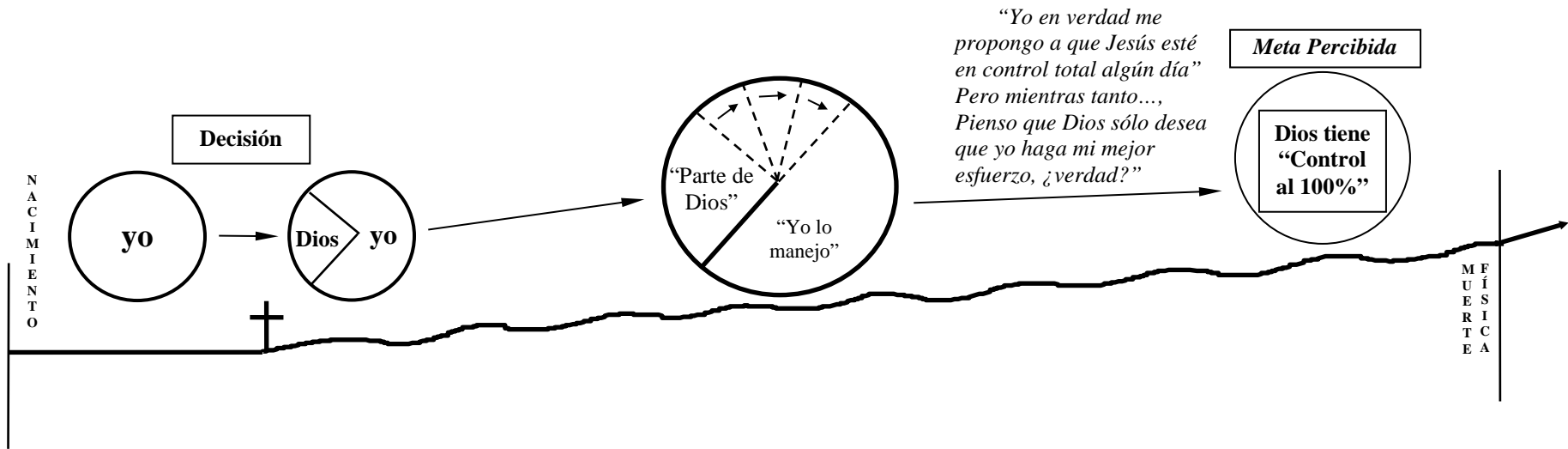

CONSIDERE: Si el “Señorío” de Cristo se presenta como un “rendimiento ascendente” del comportamiento externo, se da a entender que una vida **“totalmente obediente en forma externa”** es la evidencia lógica de que se ha alcanzado aquel “rendimiento total”. Generalmente, el creyente se ve a sí mismo **al cargo** de dirigir tal proceso, y esto lleva a periodos de frustración y desánimo, puesto que ¿quién se considerará a sí mismo como totalmente obediente?

CONSIDERE: Si los “diezmos y ofrendas” son presentados como “la parte que corresponde a Dios”, se da a entender que **yo** tengo el **“derecho”** de manejar el resto de mis bienes. Si el “tiempo” para asistir a las funciones de la iglesia, leer la Biblia, etc. es entendido como la parte que corresponde a Dios, entonces ¿no es el resto del tiempo **mío para que yo lo maneje?**

© Copyright 2013 Esta lección es propiedad literaria de DTI; Box 61911; Reno, NV 89506; E.U.A.; www.disciplers.org

PROBLEMAS RELACIONADOS CON LA PERSPECTIVA ANTERIOR:

1. Tiende a dar como resultado que el creyente perciba a Dios como una amenaza; tal cómo:

- a. “¿Qué me pedirá Él que yo haga, que yo no pueda hacer, o que yo no quiera hacer?”
- b. “¿Qué cosa me impedirá hacer que yo quiera hacer?”
- c. “¿Qué cosa que yo tenga en estima me quitará Él?”
- d. “¿Me fallará Dios si yo le confío en esto?”

2. El creyente se ve a sí mismo como si estuviera a cargo del proceso del crecimiento espiritual, haciendo determinaciones sobre lo que puede y debería ser cedido al Espíritu Santo. En otras palabras, el creyente por sí mismo establece las reglas y límites. Esta percepción está basada típicamente en **orgullo**, una **estimación inflada** del discernimiento y capacidades propios, y un **entendimiento distorsionado** del carácter de Dios.

CONSIDERE: **No hay razonamiento lógico para rechazar Su yugo de Señorío.** Una falta de aceptación se basa generalmente en: **1)** un temer a lo desconocido, **2)** no estar dispuesto a abandonar un control percibido, **3)** no estar dispuesto a dejar su estilo de vida de costumbre, ó **4)** sobrestimar las capacidades de uno mismo para determinar y manejar su futuro.

Jesús dijo: *Vengan a mí todos ustedes que están cansados y agobiados, y yo les daré **descanso**. **Carguen con mi yugo** y aprendan de mí, pues yo soy apacible y humilde de corazón, y encontrarán **descanso** para su alma. Porque mi yugo es **suave** y mi carga es **liviana**.* (Mateo 11:28-30) **Jesús no dijo “¡aprendan de Mí, y si les complace cómo hago las cosas, entonces tomen mi yugo!”**

CONSIDERE: Una cuestión importante es: **¿Es Dios digno de confianza?** Si Dios fuera como usted o yo, tendríamos buenas razones para tenerle miedo.

Se debería preguntar: ¿Me ama Dios? Si el carácter de Dios es como se describe en la Biblia, y si Él promete hacer sólo aquello que es para mi bien, entonces, ¿qué tengo que temer? ¿Acaso no me diseñó Él? ¿Acaso no me dio la vida Él? ¿Acaso no mantiene Él mi misma existencia? ¿Aparte de Dios quien conoce lo que realmente me satisface? ¿Acaso no sabe solamente Él lo que es mejor para mí? ¿Acaso no sabe solamente Él como Él quiere transformar mi vida y usarme para Sus propósitos eternos?

CONSIDERE: El hecho de que **Dios es el Dueño** del creyente es una verdad absoluta, lo cual **no** depende de lo que el creyente acepte. Yo **no** puedo otorgar ese derecho, sólo puedo **reconocerla** y **actuar conforme** lo que Él declara ser una verdad. Los **nuevos** creyentes normalmente no serán resistentes a esta verdad, puesto que no tienen ideas **preconcebidas** de las expectativas de Dios. En contraste, los creyentes de **más tiempo** tienden a aceptar esta verdad en la teoría, pero se resisten a las implicaciones. ¿Qué son las implicaciones de ser propietario? ¿Generalmente cuales derechos o autoridad tiene un propietario? Un discípulo necesita entender que vive en un “**reino**” espiritual, no en una democracia espiritual. Se entiende que un reino tiene un **rey** que manda, ¿no es cierto?

*¿Acaso no saben que su cuerpo es **templo del Espíritu Santo**, quien está en ustedes y al que han recibido de parte de Dios? Ustedes **no son sus propios dueños**; fueron **comprados** por un precio. Por tanto, honren con su cuerpo a Dios. (1 Cor. 6:19-20)*

Si la intención de Dios fuera hacerle daño o maltratarle, ¿en verdad cree que Él necesita tener su permiso?

Comparación: Los cuartos de tu "Casa"

✝ ¿Tiene Jesús entrada en **todos** los cuartos de tu casa?

La historia de dos creyentes ...

Cuando Jesús tocó la puerta de sus corazones y pidió permiso para entrar, estas dos personas lo recibieron con alegría, dándose cuenta de que la ausencia de Cristo en su vida había sido la razón por la que se habían sentido vacíos toda su vida (**la decisión de Salvación**).

Como nuevos creyentes, cada uno de ellos estaba muy feliz de que Jesús estuviera en su casa y que sus pecados fueran perdonados. Cada uno de ellos tuvo una nueva felicidad y la seguridad de ir al cielo. A Jesús le permitieron ocupar el "Cuarto de Huéspedes" – el cual siempre se mantenía limpio y presentable para las visitas – y también se le permitió residir en el Cuarto "Espiritual" – en el cual el creyente iba a los servicios de la iglesia, oraba y leía la Biblia.

Un día muy pronto, Jesús les pidió permiso a ambos para hacer algunos cambios en otras áreas de sus casas, tales como tener nuevos procesos administrativos, acomodar algunas cosas, tirar algunas cosas inútiles y traer algunas cosas nuevas. Él pidió tener entrada **a todos** los cuartos. **Cada uno de los dos creyentes, dio una respuesta diferente.**



Decisión de Salvación SOLAMENTE

El creyente de la casa al lado izquierdo se mostró contrario a ceder a la petición de Jesús por la razón que él todavía no se creía realmente preparado para cambios mayores. Sin embargo, él podría considerar seriamente cualquier sugerencia, y probablemente podría permitir algunos cambios menores que no interrumpieran seriamente su estilo de vida y planes futuros.

Jesús le dijo que Él (Jesús) es el Único que es realmente capaz de tomar las decisiones correctas en cuanto a los cambios mencionados arriba, porque solo Él sabe lo que se necesita para que la casa sea una morada adecuada para Dios; una casa que pueda ser útil para Sus propósitos. Jesús le explicó claramente Sus buenas intenciones, y aún garantizó que el creyente estaría más que totalmente satisfecho con el resultado final.

El creyente respondió que aunque la oferta sonaba muy atractiva, él se consideró ser un buen juez de lo que sería apropiado y no interrumpiera el ritmo de cambios incrementales, basándose en su propia experiencia pasada. Él expresó su agradecimiento por la presencia y bendiciones de Jesús, y que deseaba hacer que el Cuarto de Huéspedes fuera lo más cómodo posible para Él.

Él le afirmó a Jesús que con el paso del tiempo, seguramente le daría a Jesús entrada a los otros cuartos. "Jesús, estoy muy agradecido de que vivas en mi casa"! Estoy muy feliz de saber que puedo contar contigo, que siempre estarás listo para ayudarme cuando yo me encuentre en circunstancias difíciles."

Decisiones de Salvación y del Señorío

El creyente de la casa del lado derecho también se mostró contrario a ceder a la petición de Jesús por la razón que él todavía no estaba realmente preparado para cambios mayores. Sin embargo, él se dio cuenta que él había sido **comprado** por un gran precio y por lo tanto, Jesús fue **su Dueño legítimo**.

Él razonaba, "Si Jesús es mi Dueño, ¿Entonces cómo podría yo negarle entrada a cada uno de los cuartos de Su casa?" (Este acontecimiento representa la decisión del Señorío, de haber reconocido a Jesús como el **Dueño de su vida**.)

El creyente estaba algo preocupado, por que no entendía cómo esta decisión iba a afectar su futuro. Pero él razonó que debido a que Jesús ya había hecho tanto por él, le parecía lógico que Él seguiría haciendo lo más excelente.

"Jesús, ciertamente no sé qué es lo que has planeado para mi vida, y para ser honesto, tengo algunos temores. Pero sí, entiendo que Tu eres mi Dueño; y que no es posible que yo haga las mejores decisiones para mi vida, puesto que no sé que quieres hacer de mí, ni lo que está involucrado en ese proceso. Estoy muy agradecido que Tú lo sepas, y quiero confiar solamente en Ti para hacer los cambios apropiados."

"Gracias por dejarme ser parte de Tus planes. ¡Que Maravilla!"

¿Acaso no saben que su cuerpo es templo del Espíritu Santo, quien está en ustedes y a los que han recibido de parte de Dios? Ustedes no son sus propios dueños; fueron comprados por un precio. Por tanto, honren con su cuerpo a Dios.
(1 Cor. 6:19-20)

Aunque haber hecho "la decisión del Señorío", le concede al Señor entrada a todos los cuartos de la casa, solo Él es quien decide lo que necesita ser cambiado en cada cuarto. El Espíritu Santo administrará los cambios de acuerdo a como Él determine lo que sea mejor. Todo esto es parte de un continuo proceso de crecimiento.

¿CUÁLES SON LOS CUARTOS DE TU CASA? ¿Puedes confiar en Dios en cuanto a TODOS los cuartos? Piensa cuidadosamente, a través de la oración, si Jesús tiene entrada a toda tu casa - ¡Él es el Dueño!

Al ver el resultado final, nadie se arrepentirá de haber hecho la decisión de optar que Él sea el Administrador de su vida.

VISTA GLOBAL DE LAS DOS NATURALEZAS

A

Adán - antes de pecar
(Jesús - mientras que estaba en el mundo)

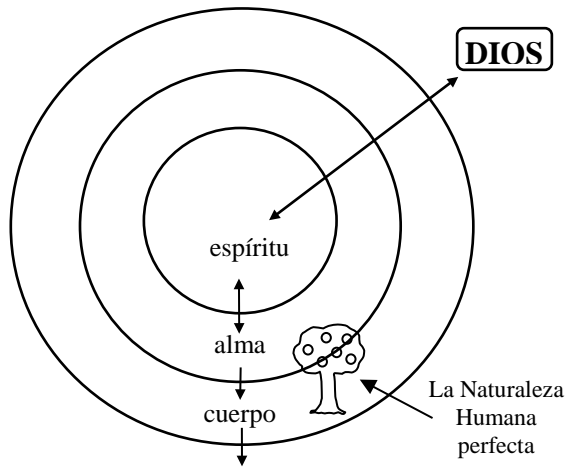

Todo comportamiento estaba en armonía total con el carácter de Dios, totalmente agradable a Dios.



= La naturaleza humana sin pecado, totalmente compatible con Dios.

Gén. 1:27 Y Dios creó al ser humano a su imagen;
...

Gén. 2:7 Y Dios el SEÑOR ... sopló en su nariz hálito de vida, y el hombre se convirtió en un ser viviente.

Gén. 1:31 Dios miró todo lo que había hecho, y consideró que era muy bueno. ...

Rom. 5:14 ... Adán, quien es figura de aquel que había de venir.

1 Cor. 15:45 ... «El primer hombre, Adán, se convirtió en un ser viviente»; el último Adán, en el Espíritu que da vida.

Fil. 2:5-7 ... Cristo Jesús, ... se rebajó voluntariamente, ... haciéndose semejante a los seres humanos.

Heb. 4:15 (Jesús) ... ha sido tentado en todo de la misma manera que nosotros, aunque sin pecado.

B

Todos los incrédulos

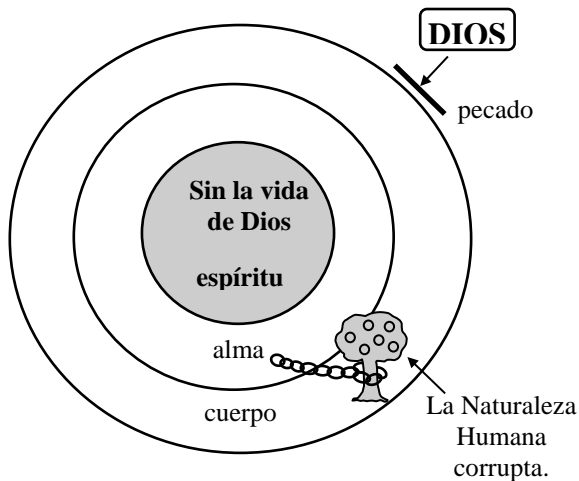

Nada de lo que el hombre hace, puede alcanzar la perfección. Por lo tanto, todo lo que hace el hombre es defectuoso, e inaceptable a Dios.



= La naturaleza humana pecaminosa, corrupta y incapaz de producir fruto aceptable y agradable a Dios.

Isaías 64:6 Todos somos como gente impura; todos nuestros actos de justicia son como trapos de inmundicia.

Rom. 3:23 todos han pecado y están privados de la gloria de Dios,

Rom. 3:10-12 ... «No hay un solo justo, ni siquiera uno; ... nadie que busque a Dios. Todos se han descarriado, a una se han corrompido. No hay nadie que haga lo bueno; ¡no hay uno solo!»

Mateo 7:18 ... un árbol malo no puede dar fruto bueno.

Efe. 2:12 ... sin esperanza y sin Dios en el mundo.

1 Cor. 15:22 ... en Adán todos mueren, ..

Pensamiento: Dios solo puede aceptar lo perfecto, sin defecto. Nada de origen humano tiene esa calidad. La naturaleza humana está desprovista de la vida de Dios. Solo Dios puede hacer lo perfecto.

C La condición de “permanecer” en armonía con el Espíritu Santo. (La vida cristiana “normal”)
“Caminar en el Espíritu”

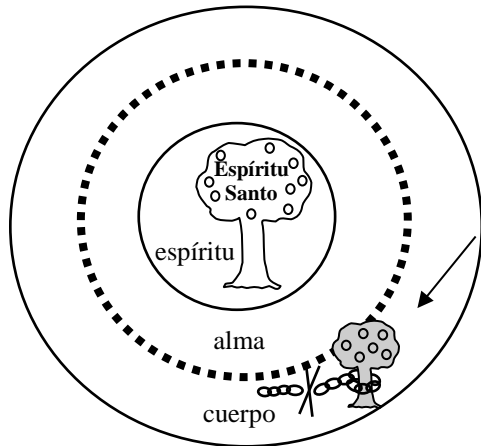

La naturaleza humana sigue existiendo, pero sin poder

Todo lo que yo permito que haga el Espíritu Santo a través de mí es eterno y será recompensado en el Tribunal de Cristo.

Nota: La línea circular de puntitas representa un aspecto “condicional” de permanecer.

Gál. 5:16 Así que les digo: Vivan por el Espíritu, y no seguirán los deseos de la naturaleza pecaminosa.

Rom. 8:5-6 ... los que viven conforme al Espíritu fijan la mente en los deseos del Espíritu. ... la mentalidad que proviene del Espíritu es vida y paz.

Gál. 5:22-23 ... el fruto del Espíritu es amor, alegría, paz, paciencia, amabilidad, bondad, fidelidad, humildad y dominio propio. ...

D La condición de “no permanecer” (por tener ofensas no resueltas con el Espíritu Santo)
“Caminar en la naturaleza humana”

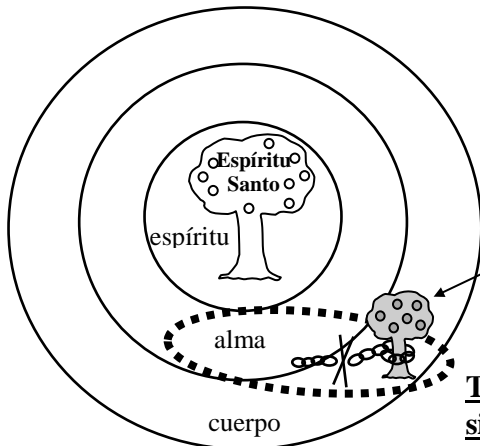

La ley condena el fruto de la Naturaleza Humana

Todo lo que no es motivado por el Espíritu Santo es temporal, sin vida de Él y no recompensable. (madera, heno, hojarasca).

Juan 15:4-5 Así como ninguna rama puede dar fruto por sí misma, ... así tampoco ustedes pueden dar fruto si no permanecen en mí. ... separados de mí no pueden ustedes hacer nada.

Rom. 8:8 Los que viven según la naturaleza pecaminosa no pueden agradar a Dios.

Gal. 5:17 Porque ésta desea lo que es contrario al Espíritu, y el Espíritu desea lo que es contrario a ella. Los dos se oponen entre sí. ...

Algunos Pensamientos:

Aunque estoy caminando en armonía con el Espíritu Santo (#C), y no hay ninguna ofensa no resuelta, no todo lo que hago es motivado por Él, o es aun agradable a Él. Tal como yo le permita hacerme crecer y madurar espiritualmente, Él tendrá cada vez más libertad para producir Su fruto.

Si me encuentro fuera de comunión con el Espíritu Santo (#D), es porque así yo lo he querido. No necesito estar fuera de armonía con el Espíritu Santo por más tiempo del que yo elijo. La restauración a la condición de permanecer en armonía (#C) sucederá inmediatamente al confesar las ofensas por las cuales el Espíritu Santo me tiene responsable. Tenemos libertad en Cristo... no autonomía.

¿Cómo puedo saber si estoy fuera de armonía con el Espíritu Santo (#D)? Usualmente síntomas físicos indican que el cuerpo está enfermo. Similarmente se debe reconocer los síntomas espirituales de la naturaleza pecaminosa, tales como: **Preocupación, Ansiedad, Criticismo, Impaciencia, Falta de paz, Ira, Frustración, Derrotas, Quejas, Irritabilidad, Comportamiento Adictivo, etc.**

1. La perspectiva de Dios en cuanto al pecado es diferente a la nuestra. Los hechos están a la vista de los hombres, pero "la raíz" del problema delante de Dios es la naturaleza humana.

Mateo 5:21-22 (Jesús dijo) Ustedes han oído que se dijo a sus antepasados: "**No mates**, y todo el que mate quedará sujeto al juicio del tribunal." Pero yo les digo que todo el que **se enoje con su hermano** quedará sujeto al juicio del tribunal. ...

5:27-28 Ustedes han oído que se dijo: "**No cometas adulterio**." Pero yo les digo que cualquiera que **mira a una mujer y la codicia** ya ha cometido adulterio con ella en el corazón.

Mateo 15:19 Porque **del corazón** salen los malos pensamientos, los homicidios, los adulterios, la inmoralidad sexual, los robos, los falsos testimonios y las calumnias.

Lucas 16:15 Él les dijo: «Ustedes se hacen los buenos ante la gente, pero **Dios conoce sus corazones**. Dense cuenta de que **aquello que la gente tiene en gran estima es detestable delante de Dios**.

2. Dios utiliza las plantas para mostrarnos la vida humana.

Jer. 17:5-6 Así dice el SEÑOR: «¡Maldito el hombre que confía en el hombre! ¡Maldito el que se apoya en su propia fuerza y aparta su corazón del SEÑOR! Será **como una zarza en el desierto**: no se dará cuenta cuando llegue el bien. Morará en la sequedad del desierto, en tierras de sal, donde nadie habita.

17:7-8 »Bendito el hombre que confía en el SEÑOR, y pone su confianza en él. Será **como un árbol plantado junto al agua**, que extiende sus raíces hacia la corriente; **no teme** que llegue el calor, y sus hojas están **siempre verdes**. En época de sequía **no se angustia**, y **nunca deja de dar fruto**.»

Mateo 7:17-18 ... todo **árbol bueno** da fruto bueno, pero el **árbol malo** da fruto malo. Un árbol bueno no puede dar fruto malo, y un árbol malo **no puede** dar fruto bueno.

3. La naturaleza humana es imposible de transformar.

Jer. 17:9 Nada hay tan **engañoso** como el corazón. **No tiene remedio**.

Juan 6:63 El Espíritu da vida; la carne **no vale para nada**. ...

Rom. 7:18 Yo sé que en mí, es decir, en mi naturaleza pecaminosa, **nada bueno** habita. ...

Rom. 3:10-12 Así está escrito: «**No hay un solo justo, ni siquiera uno**; ... **nadie** que busque a Dios. ... **No hay nadie que haga lo bueno; ¡no hay uno solo!**»

Rom. 8:8 Los que viven según la naturaleza pecaminosa **no pueden agradar a Dios**.

Gál. 5:16-17 ... la naturaleza pecaminosa. Porque ésta desea **lo que es contrario al Espíritu**, y el Espíritu desea lo que es contrario a ella. Los dos **se oponen entre sí**, ...

4. La ley condena el fruto de la naturaleza humana. Así que, la ley sirve para mostrarme que no debo confiar en la naturaleza humana, sino en el Espíritu Santo que vive en mí. (Ver también Gálatas 3:1-3)

Rom. 3:19-20 ... sabemos que todo lo que dice la ley, lo dice a quienes están sujetos a ella, **para que todo el mundo se calle** la boca y **quede convicto** delante de Dios. Por tanto, **nadie** será justificado en presencia de Dios por hacer las obras que exige la ley; más bien, mediante la ley **cobramos conciencia del pecado**.

Rom. 5:20 En lo que atañe a la ley, ésta intervino **para que aumentara la transgresión**. ...

Gál. 5:22-23 ..., **el fruto del Espíritu** es amor, alegría, paz, paciencia, amabilidad, bondad, fidelidad, humildad y dominio propio. **No hay ley que condene estas cosas**. (porque todo el fruto del Espíritu Santo está conforme al carácter de Dios).

Nota: Rom. 4:15 ... donde no hay ley, **tampoco hay transgresión**.

Rom. 5:13 ... Es cierto que el pecado **no se toma en cuenta** cuando no hay ley;

5. Santiago nos dice que las dos naturalezas son como dos fuentes de agua, una salada y la otra dulce.

Santiago 3:9-12 ... De una misma boca salen bendición y maldición. Hermanos míos, esto no debe ser así. ¿Puede acaso brotar de una misma fuente agua dulce y agua salada? Hermanos míos, ¿acaso puede dar aceitunas una higuera o higos una vid? Pues **tampoco una fuente de agua salada puede dar agua dulce**.

Juan 7:37-39 ... Jesús se puso de pie y exclamó: —¡Si alguno tiene sed, que venga a mí y beba! De aquel que cree en mí, como dice la Escritura, brotarán **ríos de agua viva**. Con esto se refería al **Espíritu** ...

Nota: La Ley podría ser representada por un letrero al lado de una fuente salada en el desierto, que diga: **¡ADVERTENCIA! “ESTA AGUA ESTÁ CONTAMINADA Y NO SIRVE PARA BEBER.”**

Nota: A la vista **parece** bien el agua salada, pero **no puede mantener la vida humana**.

Nota: La **“gravedad”** puede servir como ilustración de cómo la naturaleza humana siempre quiere alejarme de Dios. Tal como la gravedad me atrae para abajo, de igual forma la naturaleza humana siempre me atrae espiritualmente para abajo. Mientras yo esté en esta tierra siempre tendré que tomar en cuenta la gravedad. Así también tendré que tomar en cuenta la naturaleza humana para no dejar que me haga tropezar.

6. En los capítulos 7 y 8 de Romanos, Pablo nos habla de la inutilidad de la naturaleza humana, y como debemos participar en el poder del Espíritu Santo.

Nota: **En los siguientes versículos, la palabra “muerte” se refiere a la “ausencia de vida”, es decir, una ausencia de la vida que tiene su origen en Dios.**

- a. Dios dice que el creyente ha muerto (está libre) en cuanto a la naturaleza humana.

Rom. 7:4-7 ... hermanos míos, ustedes murieron a la ley mediante el cuerpo crucificado de Cristo, a fin de **pertenecer al que fue levantado** de entre los muertos. **De este modo daremos fruto para Dios**.

b. Cuando yo era incrédulo andaba dominado por la naturaleza humana que habita en este cuerpo humano. Así que el fruto muerto de mi vida no podía agradar en nada a Dios.

Rom. 7:5 Porque cuando nuestra naturaleza pecaminosa aún nos dominaba, las malas pasiones que la ley nos despertaba actuaban en los miembros de nuestro cuerpo, y dábamos fruto para muerte.

El estar muerto en cuanto al pecado quiere decir que el creyente ha sido liberado del poder de la naturaleza humana. No quiere decir que la naturaleza pecaminosa ha dejado de existir.

c. Cuando llegué a ser creyente en Jesús, fui liberado del poder de la naturaleza pecaminosa, para que libremente pueda andar en armonía con el Espíritu Santo.

Rom. 7:6 Pero ahora, al morir a lo que nos tenía subyugados, hemos quedado libres de la ley, a fin de servir a Dios con el nuevo poder que nos da el Espíritu, y no por medio del antiguo mandamiento escrito.

d. Dios no dio la ley para que el hombre pudiera hacerse aceptable por haberla cumplido. Más bien fue dada para que el fruto de la naturaleza humana fuera claramente expuesto.

Rom. 7:7-13 ¿Qué concluiremos? ¿Que la ley es pecado? ¡De ninguna manera! Sin embargo, si no fuera por la ley, no me habría dado cuenta de lo que es el pecado. Por ejemplo, nunca habría sabido yo lo que es codiciar si la ley no hubiera dicho: «No codicies.» ... Concluimos, pues, que la ley es santa, y que el mandamiento es santo, justo y bueno. Pero entonces, ¿lo que es bueno se convirtió en muerte para mí? ¡De ninguna manera! Más bien fue el pecado lo que, valiéndose de lo bueno, me produjo la muerte; ocurrió así para que el pecado se manifestara claramente, o sea, para que mediante el mandamiento se demostrara lo extremadamente malo que es el pecado.

e. Pablo se dio cuenta que su naturaleza humana no fue mejorada cuando él llegó a ser creyente. Aunque él había recibido al Espíritu Santo, no fue cambiada en nada su naturaleza humana, la cual seguía produciendo fruto defectuoso como siempre.

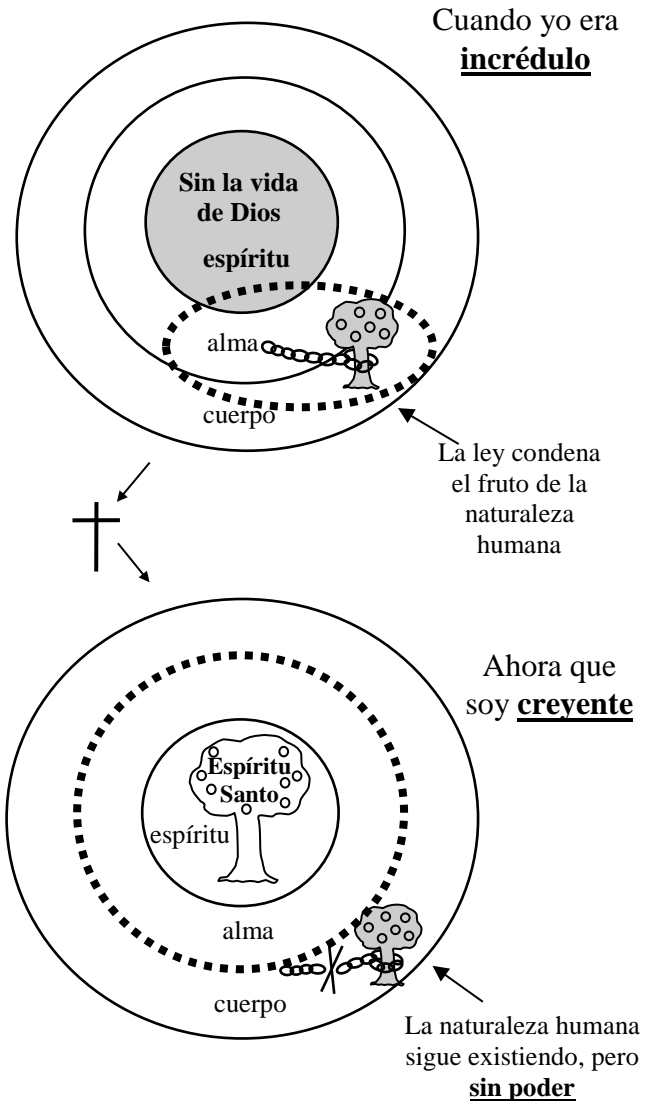

Nota: La línea circular de puntitas representa un aspecto "condicional" de permanecer.

Rom. 7:14-17 Sabemos, en efecto, que la ley es espiritual. Pero yo soy meramente humano, y estoy vendido como **esclavo al pecado**. No entiendo lo que me pasa, pues no hago lo que quiero, sino lo que aborrezco. Ahora bien, si hago lo que no quiero, estoy de acuerdo en que la ley es buena; pero, en ese caso, **ya no soy yo quien lo lleva a cabo** sino **el pecado que habita en mí**.

- f. Pablo, igual a todo creyente, tuvo que aprender, que no hay remedio para la naturaleza humana. Es imposible mejorar la naturaleza humana, la cual estará conmigo hasta que yo deje este cuerpo humano donde reside ella.

Rom. 7:18-20 Yo sé que en mí, es decir, **en mi naturaleza pecaminosa, nada bueno** habita. Aunque deseo hacer lo bueno, no soy capaz de hacerlo. De hecho, no hago el bien que quiero, sino el mal que no quiero. Y si hago lo que no quiero, ya no soy yo quien lo hace sino **el pecado que habita en mí**.
7:21-24 Así que descubro esta ley: que cuando quiero hacer el bien, **me acompaña el mal**. Porque **en lo íntimo de mi ser me deleito** en la ley de Dios; pero me doy cuenta de que **en los miembros de mi cuerpo** hay otra ley, que es la ley del pecado. Esta ley **lucha** contra la ley de mi mente, y **me tiene cautivo**. ¡Soy un pobre miserable! **¿Quién me libraré de este cuerpo mortal?**

- g. Dios ha provisto una solución para que podamos escapar del poder de la naturaleza humana. Pero no se cambia la naturaleza humana, como muchos creyentes suponen. Más bien, Él nos ha dado Su naturaleza divina, en el Espíritu Santo mismo.

(Ver también 2 Pedro 1:3-4)

Rom. 7:25 ¡Gracias a Dios por medio de Jesucristo nuestro Señor! En conclusión, **con la mente yo mismo me someto** a la ley de Dios, pero **mi naturaleza pecaminosa está sujeta a la ley del pecado**.
Rom. 8:1-4 Por lo tanto, ya no hay ninguna condenación para los que están unidos a Cristo Jesús, pues por medio de él la ley del Espíritu de vida **me ha liberado de la ley del pecado y de la muerte**. En efecto, la ley no pudo liberarnos porque la naturaleza pecaminosa anuló su poder; por eso Dios envió a su propio Hijo en condición semejante a nuestra condición de pecadores, para que se ofreciera en sacrificio por el pecado. Así condenó Dios al pecado en la naturaleza humana, a fin de que las justas demandas de la ley se cumplieran en nosotros, que no vivimos según la naturaleza pecaminosa sino **según el Espíritu**.
8:5-8 Los que viven conforme a la naturaleza pecaminosa fijan la mente en los deseos de tal naturaleza; en cambio, **los que viven conforme al Espíritu fijan la mente en los deseos del Espíritu**. La mentalidad pecaminosa es muerte (ausencia de vida), mientras que **la mentalidad que proviene del Espíritu es vida y paz**. La mentalidad pecaminosa es enemiga de Dios, pues no se somete a la ley de Dios, ni es capaz de hacerlo. Los que viven según la naturaleza pecaminosa no pueden agradar a Dios.
Gálatas 2:19-21 Yo, por mi parte, mediante la ley **he muerto** a la ley, a fin de vivir **para Dios**. He sido **crucificado** con Cristo, y **ya no vivo yo** sino que Cristo vive en mí. ...

Vivan por el Espíritu, y no seguirán los deseos de la naturaleza pecaminosa. (Gálatas 5:16)

PRINCIPIOS DE "PERMANENCIA" QUE ME AYUDARÁN A MANTENER LA ARMONÍA CONTINUA CON EL ESPÍRITU SANTO

“El Permanecer” se refiere simplemente a la experiencia de andar momento-a-momento en armonía con el Espíritu Santo; es decir, sin ninguna ofensa “no resuelta” que esté interrumpiendo esa comunión.

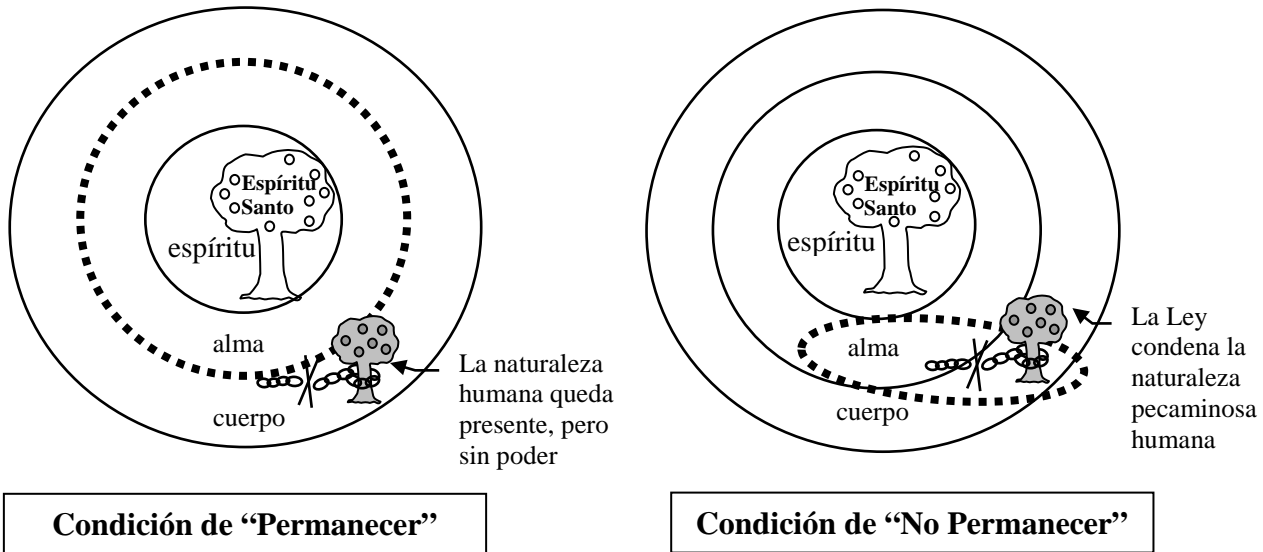

Nota: La línea circular de puntitos representa un aspecto “condicional”

1. ¿POR QUÉ ES TAN IMPORTANTE QUE YO PERMANEZCA EN ARMONÍA?
 - a) Dios está buscando a **instrumentos disponibles**. Dios tiene propósitos eternos que Él quiere completar en mi vida y por medio de mi vida. Mientras permanezco en armonía, el Espíritu Santo está libre de producir Su fruto a través de mí como **una vasija útil**. En cualquier momento si **yo permito, puedo hacerme inútil**, por no tener la voluntad de permanecer en armonía con Él. Debo imaginarme como una vasija, un vaso, etc. La función principal de una vasija es de estar **disponible** y **servible** en manos de su dueño, y no actuar por su propia voluntad. ¿Es Dios como el Alfarero libre de usarme **en cualquier momento** como Él desea? (Rom. 6:13,19; 2 Cor. 4:6-7; 2 Tim. 2:20-21)
 - b) Tendemos a enfocarnos en **el comportamiento**, pero esta lección no se trata de **“hacer”**, sino de **“ser”**. Lo que yo hago es un **resultado** de lo que yo soy. ¿Cuál es la función de una rama? ¿ser o hacer? (Jesús dijo) *Yo soy la vid y ustedes son **las ramas**. El que permanece en Mí, como Yo en él, dará **mucho** fruto; separados de Mí no pueden ustedes hacer **nada**.* (Juan 15:5). ... **De la abundancia del corazón habla la boca.** (Mateo 12:34).
 - c) Nos ayudará ver esta lección como si estuviera titulada, **“Como Vivir En Continua Armonía Con Mi Cónyuge”**, porque el **ejemplo** más claro que Dios nos ha dado es la relación entre el esposo y la esposa. Examinando el ejemplo entre esposo y esposa (o aun una amistad íntima) me dará una comprensión más amplia sobre mi relación con el Espíritu Santo.

2. NOS PODRÍA AYUDAR A ENTENDER, SI PENSAMOS EN LA PERMANENCIA COMO SI TUVIERA TRES DIMENSIONES, ANCHURA, ALTURA Y PROFUNDIDAD.

A

La ANCHURA puede referirse al aspecto “diario” de permanecer. Necesito ver mi relación de permanecer en armonía con el Espíritu Santo como solo incluir el “DÍA de HOY”. Las ofensas del ayer ya deberían de haber sido resueltas, y necesito creer en las promesas de Dios que Su gracia será suficiente para los asuntos de mañana. (Vea también Lección 1-11)

- a. El Señor promete suplir nuestras necesidades “diarias”.

Mateo. 6:11 Danos hoy nuestro pan cotidiano.

Éxodo 16:4-30 Entonces el Señor le dijo a Moisés: «Voy a hacer que les llueva pan del cielo.

El pueblo deberá salir todos los días a recoger su ración diaria. ... Así lo hicieron los israelitas. ... ni al que recogió mucho le sobraba, ni al que recogió poco le faltaba: ...

Salmo 19 Bendito sea el Señor, ... que día tras día sobrelleva nuestras cargas.

- b. Se me ha dicho que debo tomar mi cruz diariamente, algo más podría ser agotador.

Lucas 9:23 (Jesús dijo): —Si alguien quiere ser mi discípulo, que se niegue a sí mismo, lleve su cruz cada día y me siga.

- c. Pensamientos a considerar.

Tengo que seguir el hábito de “rendir cuentas” pronto con el Espíritu Santo. Eso quiere decir que necesito, conscientemente decidir reconocer (confesar) lo más pronto posible cualquier conflicto no resuelto cuando Le he ofendido. El misionero Hudson Taylor dijo, “Nunca debemos estar conscientes de no estar en armonía con Cristo.” (El libro *Secretos Espirituales* por Hudson Taylor). Y en verdad así es con la armonía con mi esposo/a o amigo/a íntimo. Se nos ha dicho en Efesios 4:26-27: ... No dejen que el sol se ponga estando aún enojados, ni den cabida al diablo. Pablo dijo en Hechos 24:16: ... procuro conservar siempre limpia mi conciencia delante de Dios y de los hombres.

Importante: Solo el Espíritu Santo determina cuando no hay armonía, por haberle ofendido, no yo. En la misma manera, escuchando al esposo/a ofendido (o amigo/a) usualmente es el primer paso más rápido para restaurar la armonía.

Durante el tiempo que yo ande fuera de la armonía con el Espíritu Santo estoy perdiendo Sus bendiciones planeadas (frutos eternos), y probablemente cosecharé consecuencias no planeadas. *No se engañen: de Dios nadie se burla. Cada uno cosecha lo que siembra. El que siembra para agrandar a su naturaleza pecaminosa, de esa misma naturaleza cosechará destrucción (fruto sin valor)* ... Gálatas 6:7-8)

Dios promete suplir mis necesidades (Mateo 6:19-21, 25-34). El estar preocupado y ser prudente y responsable hacia el futuro es apropiado. Pero si permito que esa “preocupación” afecte negativamente mi relación con el Señor, entonces “la preocupación y ansiedad” pueden fácilmente llegar a ser pecado. Él quiere que Su paz reine en mi corazón. *La angustia abate el corazón del hombre, ...* (Prov. 12:25) Que gobierne en sus corazones la paz de Cristo, a la cual fueron llamados en un solo cuerpo. *Y sean agradecidos.* (Col. 3:15)

A

La ALTURA puede referirse a “**una línea abierta de comunicación vertical**” entre Dios y yo. Debo de proteger celosamente nuestra armonía, velando por nuestra comunicación **momento a momento**, estando vigilante y **no dejar** que ninguna cosa la interrumpa. Necesito formar el hábito de no estar velándola solamente de vez en cuando a mi conveniencia personal. Es una relación de 24 horas por día, 7 días a la semana.

Pensamientos a considerar.

Se nos ha dicho que debemos **orar continuamente**. *Estén siempre alegres, **oren sin cesar**, den gracias a Dios en toda situación, porque esta es Su voluntad para ustedes en Cristo Jesús.* (1 Tes. 5:16-18) La “**oración continua**” no es necesariamente conversación sin interrupción, sino oración que continúa siempre que sea posible. La palabra Griega “continuamente” se refería a “*una tos crónica*”. Pablo habló de mantener una comunión continua con Dios lo más que sea posible en medio de la vida diaria en la cual la concentración se rompe con frecuencia.

La relación de esposo-esposa también degenerará a no ser que esté **continuamente** vigilada. (Efesios 5:25-32)

Cuidado: El estar muy ocupado fácilmente puede ser una trampa, causando mi descuido al Espíritu Santo. Tanto el Espíritu Santo como también mi cónyuge estarán ofendidos si yo les estoy descuidando y no les tomo en cuenta. Muchas veces el descuido demuestra que algo, o alguien, no tiene la debida importancia. Si le pido, el Espíritu Santo es fiel, y **siempre** me ayudará a entender si hay algunas ofensas no resueltas entre nosotros. Nunca permita que lo que esté **haciendo**, llegue a ser más importante que su armonía con Él.

P

La PROFUNDIDAD puede referirse a mi relación con el Señor, por la cual estoy llegando a conocerle cada vez mas, como en un matrimonio. El concepto del “**crecimiento espiritual**” y “**el proceso de madurar**” implica que actualmente hay muchas cosas en mi vida que son desagradables a Dios. Aunque el Señor está enterado de todas esas cosas desagradables en mi vida, Él solo me hace responsable por aquellos asuntos que Él quiere enseñarme **hoy**, mientras que Él me madure.

a. Ilustración.

Al mirar el aire en un cuarto, puede parecer relativamente puro (**a mi perspectiva**). Si un rayo del sol apareciera, de repente unas partículas innumerables de polvo serían visibles (**a la perspectiva de Dios**). Aunque Dios ve que mi naturaleza humana es totalmente corrupta y profana (si se compara a Su santidad), Él me ve “en Cristo”, y Él solo me hace responsable por los asuntos (**partículas de polvo**) que Él actualmente está mostrándome. Las partículas de polvo existieron aunque todavía yo no estaba consciente de su existencia. Mi responsabilidad es de estar atento al Espíritu Santo para que Él fácilmente pueda mostrarme cuales áreas de mi entendimiento y/o mi comportamiento Él quiere cambiar. Él jamás me cargará con más de lo que yo pueda soportar.



Dios me trata de acuerdo a mi **nivel de madurez** y mi voluntad de aprender de Él (tal como los padres buenos hacen con sus hijos). **No nos trata conforme a nuestros pecados ni nos paga según nuestras maldades.** ... *Él conoce nuestra condición; sabe que **somos de barro**.* (Salmos 103: 10, 14)

- b. Cuanto yo Le permito, Dios me poda para que yo dé más fruto eterno. El proceso de Dios de hacer que mi vida sea más fructífera es ilustrado por medio de “el podar”. ... *toda rama que da fruto la poda para que dé más fruto todavía.* (Juan 15:2). El podar generalmente no es agradable, pero siempre resulta en dar más fruto si yo permito que Dios cumpla Su plan. Un área de mi vida que me parece ser provechoso o inocente, puede ser destructivo o dañino a la perspectiva de Dios, y un estorbo a lo que Él quiere hacer en mi vida. **Dios determina** lo que necesita ser podado. Mi responsabilidad es de estar listo para aprender de Él, cuidando de no dejar que “lo bueno mío” me robe de “lo mejor de Dios”. (Vea también a Marta en Lucas 10:38-42).
- c. Cuidado: No sea sorprendido por lo pecaminoso de su naturaleza humana. Mientras crecemos espiritualmente, vamos a ver nuestra naturaleza humana más y más como Dios la ve. Los defectos se hacen más visibles mientras estén más expuestos a la luz. Mientras más nos acercamos a Dios, más repulsiva nos será nuestra naturaleza humana. *Pero todo lo que la luz pone al descubierto **se hace visible**.* (Efe. 5:13).

3. MALENTENDIDOS COMUNES ACERCA DE LA CONDICIÓN DE PERMANECER.

- a) **Desde el momento de ser adoptado** por el Señor empecé a permanecer en armonía con El, **no** porque yo lo merecía. Ahora, aunque soy un creyente más maduro, no puedo mantenerme en la condición de permanecer por medio de mis propios esfuerzos. Mi meta debe ser estar siempre atento a la voz del Espíritu Santo para que nada interrumpa la armonía con El. En el momento menos esperado, una ofensa no resuelta puede interrumpir mi armonía, así como en las relaciones humanas. En cuanto a su pecado, lo que más importa a Dios **no es la gravedad** de su tropiezo, sino más bien la **interrupción** en Su comunión con usted, y las consecuencias de esa **impedimento**. “**El evitar el pecado**” no debería ser el enfoque principal, sino más bien **el mantener una armonía continua** con Él. El escritor del libro de Hebreos nos dice: ... **despojémonos del lastre** [peso] *que nos estorba, en especial del pecado que nos asedia, y **corramos con perseverancia** la carrera que tenemos por delante. **Fijemos la mirada en Jesús**,* (Heb. 12:1-2) No podemos correr libremente si el pecado nos tiene atados.
- b) Otro malentendido es que podamos de alguna manera “**alcanzar**” la armonía continua con el Espíritu Santo, cuando en realidad es **el derecho** de cada hijo de Dios. “El permanecer” no se trata de haber alcanzado algún nivel de madurez. Cuando usted era niño, ¿Acaso tuvo que **ganar el privilegio** de estar en armonía con sus padres? Dios **ya ha hecho todo lo necesario** para que **cada** creyente pueda vivir continuamente en armonía con Él, **sin tiempos extensos** de armonía interrumpida. La permanencia no es restringida por mi falta de conocimiento, experiencias pasadas, o limitaciones personales. Sino solo por mi **falta de voluntad** de confesar y resolver ofensas que han llegado a ser un obstáculo, y no permiten que Dios me pueda bendecir y usar como Él desee. La vida cristiana bíblica “normal” es una de permanecer **continuamente**, de no permanecer habitualmente es **anormal**. (2 Pedro 1:3-4)
- c) Mi tendencia natural es de **categorizar** “hechos de comportamiento” y crear para mi mismo una lista mental de “**cosas permitidas**” y “**no permitidas**”. Nos parece más fácil seguir una “lista” de expectativas percibidas en vez de estar atento continuamente al Espíritu Santo. Necesito formar el hábito de contemplar cuidadosamente cada opción, y con la ayuda del Espíritu Santo discernir si Le agrada **en este momento**. **Cuidado**: Lo que yo considero “insignificante” puede ser muy importante para Dios. El “pecado” es “**cualquier cosa que no agrada a Dios**”.

Ilustración: Yo podría hacer la pregunta, “¿Acaso leer la Biblia es pecado?” Imagínese descansando en la orilla de un río leyendo su Biblia. De repente usted oye a un niño luchando desesperadamente mientras que la corriente está llevándole río abajo. Usted sigue fielmente leyendo su Biblia. En seguida, la madre del niño aparece y pregunta si se ha visto su hijito. Usted le dice que hubiera salvado a su hijo si no hubiera estado ocupado. Puede imaginar su reacción (y la de Dios). Tal vez este ejemplo le parece exagerado, pero demuestra el peligro de “categorizar” los hechos de comportamiento.

Juan 5:30, 8:29 (Jesús dijo) ... no busco hacer mi propia voluntad sino cumplir **la voluntad del que me envió.** ... , porque **siempre hago lo que le agrada** (a Dios).
2 Cor. 5:9 Por eso nos empeñamos en **agradarle** (a Dios), ...
Efe. 5:8-10 ... Vivan como hijos de luz (el fruto de la luz consiste en toda bondad, justicia y verdad) y **comprueben lo que agrada al Señor.**
Rom. 14:23 ... Y **todo** lo que no se hace por convicción es pecado.

***EN ESTA VIDA NUNCA SE PUEDE ESTAR MÁS CERCA DE DIOS
QUE CUANDO ESTÉ “PERMANECIENDO EN ARMONÍA” CON ÉL***

VERSÍCULOS RELACIONADOS AL "PERMANECER"

1. MIENTRAS "PERMANEZCO", SOY REPRESENTADO COMO UNA RAMA DE UNA VID QUE DA FRUTO.

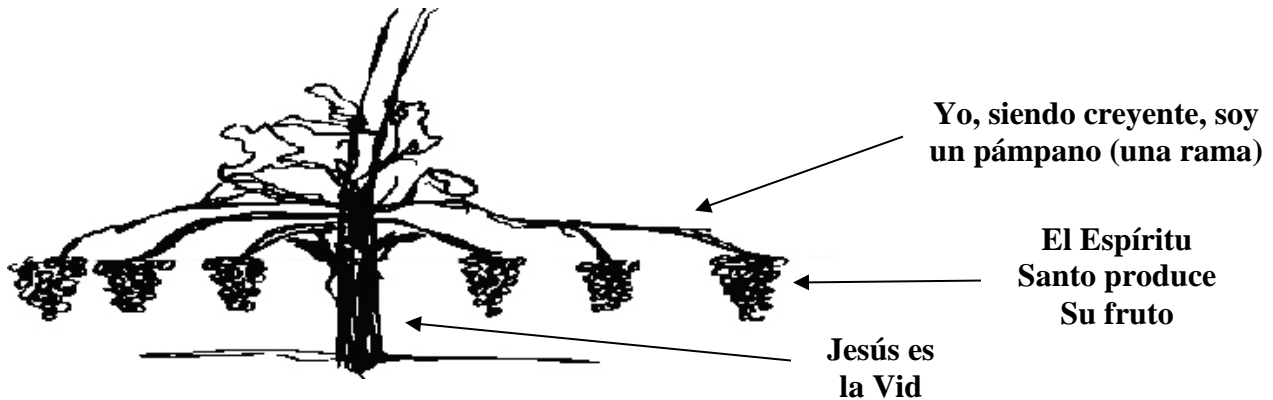

Jn 15:1-6 (Jesús dijo) »Yo soy la **vid verdadera**, y mi Padre es el **labrador**. Toda rama que en mí no da fruto, la corta; pero toda rama **que da fruto** la **poda** para que dé **más** fruto todavía. Ustedes **ya** están limpios por la palabra que les he comunicado. Permanezcan en mí, y yo permaneceré en ustedes. Así como **ninguna** rama puede dar fruto **por sí misma**, sino que tiene que permanecer en la vid, así tampoco ustedes pueden dar fruto si no permanecen en mí. Yo soy la vid y ustedes son las **ramas**. El que permanece en mí, como yo en él, dará **mucho** fruto; separados de mí no pueden ustedes hacer **nada**. El que no permanece en mí es desechado y se seca, como las ramas que se recogen, se arrojan al fuego y se queman. (Un estudio más detallada se encuentra en la Lección 3-10)

:7-11 Si permanecen en mí y mis palabras permanecen en ustedes, pidan lo que quieran, y se les concederá. Mi Padre es glorificado **cuando ustedes dan mucho fruto** y muestran así que son Mis **discípulos**. Así como el Padre me ha amado a mí, también yo los he amado a ustedes. Permanezcan en mi amor. Si obedecen mis mandamientos, permanecerán en mi amor, así como yo he obedecido los mandamientos de mi Padre y permanezco en su amor. Les he dicho esto para que tengan **Mi** alegría y así su alegría sea **completa**.

:12-16 Y éste es mi mandamiento: que **se amen los unos a los otros, como** yo los he amado. Nadie tiene amor más grande que el dar la vida por sus amigos. Ustedes son mis **amigos** si hacen lo que yo les mando. Ya no los llamo siervos, porque el siervo no está al tanto de lo que hace su amo; los he llamado amigos, porque todo lo que a mi Padre le oí decir se lo he dado a conocer a ustedes. **No** me escogieron ustedes a mí, sino que **yo los escogí a ustedes** y los comisioné para que vayan y **den fruto**, un fruto **que perdure**. Así el Padre les dará todo lo que le pidan en mi nombre.

Ga 5:22-23 ... el **fruto** del Espíritu es amor, alegría, paz, paciencia, amabilidad, bondad, fidelidad, humildad y dominio propio. No hay ley que condene estas cosas.

¿Acaso la rama produce el fruto? o ¿es simplemente el conducto (instrumento, vasija) a través del cual corre la vida de la vid?

2. A. MIENTRAS “PERMANEZCO” SOY REPRESENTADO COMO UN CONDUCTO (VASIJA, UN INSTRUMENTO).

Pero en una casa grande, no solamente hay utensilios de oro y de plata, sino también de madera y de barro; y unos son para usos honrosos, y otros para usos viles. Así que, si alguno se limpia de estas cosas, será instrumento para honra, santificado, útil al Señor, y dispuesto para toda buena obra. (2 Ti 2:20-21)



Una “llave de agua” puede ser un ejemplo útil. A pesar de que la presión del agua siempre es constante, la llave tiene que mantenerse en la posición de “abierto” para que el agua corra libremente. Durante el tiempo que no permanezco en comunión con el Espíritu Santo, la llave está en “cerrada”.

B. Mientras “permanezco”, permito que el “agua viva” de Dios corra a través de mí. (ver también Ez. 47:1-12)

Jer 2:13 ... a mí, fuentes de agua viva, ... (Ver también Jer. 17:13)

Jn 4:14 (Jesús dijo) pero el que beba del agua que yo le daré, no volverá a tener sed jamás, sino que dentro de él esa agua se convertirá en un manantial del que brotará vida eterna.

Jn 7:37-39 ... Jesús se puso de pie y exclamó: ¡Si alguno tiene sed, que venga a mí y beba! De aquel que cree en mí, como dice la Escritura, brotarán ríos de agua viva. Con esto se refería al Espíritu que habrían de recibir más tarde los que creyeran en él, porque el Señor no había sido glorificado aún.

Stg 3:8-12 Con la lengua bendecimos a nuestro Señor y Padre, y con ella maldecimos a los hombres, hechos a imagen de Dios. De una misma boca salen la bendición y la maldición. Esto, hermanos míos, no debe ser así. ¿Puede acaso brotar de una misma fuentes agua dulce y agua salada? Hermanos míos, ¿acaso puede dar aceitunas una higuera o higos una vid? Tampoco puede dar agua dulce una fuente de agua salada.

3. A. MIENTRAS “PERMANEZCO” ESTOY REPRESENTADO COMO UN FOCO ELÉCTRICO MEDIANTE EL CUAL LA LUZ DE DIOS PUEDE BRILLAR.

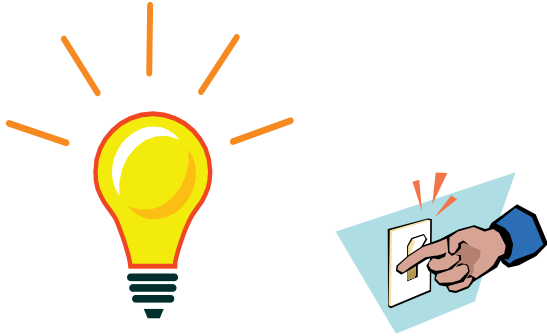

La *electricidad* representa la vida de Dios corriendo a través de mí.

El *foco me* representa como creyente
La *luz* que brilla representa el fruto del Espíritu Santo

Mientras yo permanezco en comunión con el Espíritu Santo (*conectado, interruptor “encendido”*), estoy permitiendo que Su vida (*electricidad*) corra cada vez más a través de mí (*foco*), lo cual Él usará entonces para influenciar y atraer a otros.

Mt. 5:14-16 “Ustedes son la luz del mundo. Una ciudad en lo alto de una colina no puede esconderse. Ni se enciende una lámpara para ponerla debajo de una caja. Por el contrario, se pone en el candelero para que alumbre a todos los que están en la casa. Dejen que su luz brille delante de los hombres, de manera que puedan ver sus buenas obras y glorificar a su Padre que está en el cielo.

2 Co. 4:6-7 Porque Dios, que dijo: “Que de la oscuridad brille la luz”, hizo brillar su luz en nuestro corazón para darnos la Luz del conocimiento de la gloria de Dios que brilla en el rostro de Cristo. Pero tenemos este tesoro en vasijas de barro para mostrar que este sublime poder viene de Dios y no de nosotros.

Fil. 2:15 ... hijos de Dios sin culpa en medio de una generación torcida y depravada. En ella ustedes brillan como luces en el mundo,

B. Mientras “permanezco”, estoy caminando en la luz de la presencia de Dios.



1 Jn. 1:5-10 ... Éste es el mensaje que hemos oído de él y que les anunciamos: Dios es luz y en él no hay ninguna oscuridad. Si afirmamos que tenemos comunión con él, pero vivimos en la oscuridad, mentimos y no ponemos en práctica la verdad. Pero si vivimos en la luz, así como él está en la luz, tenemos comunión unos con otros, y la sangre de su Hijo Jesucristo nos limpia de todo pecado. Si afirmamos que no tenemos pecado, nos engañamos a nosotros mismos y no tenemos la verdad. Si confesamos nuestros pecados, Dios, que es fiel y justo, nos los perdonará y nos limpiará de toda maldad. Si afirmamos que no hemos pecado, lo hacemos pasar por mentiroso y su palabra no habita en nosotros.

1 Jn. 2:8-11 ... la oscuridad se va desvaneciendo y ya brilla la luz verdadera. El que afirma que está en la luz, pero odia a su hermano, todavía está en la oscuridad. El que ama a su hermano permanece en la luz, y no hay nada en su vida que lo haga tropezar. Pero el que odia a su hermano está en la oscuridad y en ella vive, y no sabe a dónde va porque la oscuridad no lo deja ver.

Jn. 8:12 ... Jesús se dirigió a la gente, y les dijo: Yo soy la luz del mundo. El que me sigue no andaré en tinieblas, sino que tendrá la Luz de la vida.

4. DIOS HA DISEÑADO QUE LA COMUNIÓN SALUDABLE ENTRE UNA PAREJA DE CREYENTES SIRVA COMO UNA ILUSTRACIÓN DE LA COMUNIÓN CONTÍNUA ENTRE EL ESPÍRITU SANTO Y UN CREYENTE. SI TENGO DUDAS SOBRE CÓMO DEBERÍA RELACIONARME CON EL ESPÍRITU SANTO, PUEDO PREGUNTARME A MÍ MISMO, ¿CÓMO DEBERÍA RELACIONARME CON MI CÓNNYUGE (O CON UN BUEN AMIGO)?



Ef. 5:22-33 Esposas, sométanse a sus propios esposos como al Señor.

Porque el esposo es cabeza de su esposa, así como Cristo es cabeza y salvador de la iglesia, la cual es su cuerpo. Así como la iglesia se somete a Cristo, también las esposas deben someterse a sus esposos en todo.

Esposos, amen a sus esposas, **así como** Cristo amó a la iglesia y **se entregó** por ella para hacerla santa. Él la purificó, lavándola con agua mediante la palabra, para **presentársela** así mismo como una iglesia radiante, sin mancha ni arruga ni ninguna otra imperfección, Sino santa e intachable.

Así mismo el esposo debe amar a su esposa **como a su propio cuerpo**. El que ama a su esposa se ama a sí mismo, pues nadie ha odiado jamás a su propio cuerpo; al contrario, **lo alimenta y lo cuida**, así como Cristo hace con la iglesia, porque somos miembros de su cuerpo. Por eso dejará el hombre a su padre y a su madre, y se unirá a su esposa, y los dos llegarán a ser **un solo cuerpo**. Este **misterio** es magnífico; pero yo **me refiero a Cristo y a la iglesia**. En todo caso, cada uno de ustedes ame también a su esposa como a sí mismo, y que la esposa respete a su esposo. (Ver también **Jn 17:11, 21-22**)

Gén. 2:24 Por tanto, dejará el hombre a su padre y a su madre, y se unirá a su mujer, y **serán una sola carne**.

1 Co. 6:16-17 ... **el que se une al Señor, un espíritu es con Él**.

Col. 3:18-19 Esposas, sométanse a sus esposos, como conviene en el Señor. **Esposos, amen** a sus esposas y **no sean duros** con ellas.

1 Pedro 2:18 – 3:7 Criados, sométanse con todo respeto a sus amos, no sólo a los buenos y comprensivos sino también a los **insoportables**. Porque es digno de elogio que, por sentido de responsabilidad delante de Dios, se soporten las penalidades, aun sufriendo **injustamente**. Pero ¿cómo pueden ustedes atribuirse mérito alguno si soportan que los maltraten por hacer el mal? En cambio, si sufren por hacer el bien, eso merece elogio delante de Dios. **Para esto fueron llamados**, porque Cristo sufrió por ustedes, dándoles **ejemplo para que sigan** sus pasos. Él no cometió ningún pecado, **ni** hubo **engaño** en su boca. Cuando proferían insultos contra él, **no replicaba con insultos**; cuando padecía, **no amenazaba**, sino que **se entregaba** a aquel que juzga con justicia. ... **Así mismo**, esposas, **sométanse** a sus esposos, ... Ustedes, maridos, **igualmente**, vivan con ellas sabiamente, **dando honor a la mujer** como a vaso más frágil, y como a coherederas de la gracia de la vida, **para que sus oraciones no tengan estorbo**.

HOY - EL PRESENTE - ESTE MOMENTO

*Dios quiere que yo sea libre de la carga de los “problemas no resueltos”
del PASADO o del FUTURO, con el fin de que
Él tenga libertad de producir Su fruto a través de mi vida.*

DEL PASADO

- ¿Hay problemas de mi pasado que necesitan ser resueltos?
- ¿Debo perdonar o necesito reconciliarme con alguien, o confesar que he hecho mal a alguien?
- ¿Necesito hacer restitución por algún daño que yo he hecho? (físico, financiero, etc.)
- ¿Hay pecados que necesito confesar al Señor?

DEL PRESENTE

*¿Estoy en armonía
con el Espíritu Santo
en este momento?*

SI NO,
¿POR QUÉ NO?

DEL FUTURO

- ¿Están las preocupaciones sobre el futuro, interrumpiendo mi comunión con Dios?
- ¿Debo confesar mi preocupación o ansiedad como pecado?

1. PROBLEMAS RELACIONADOS A OTROS - EN EL PASADO O EN ESTE MOMENTO.

- a. Si pienso que puedo mantener una buena comunión con Dios y al mismo tiempo ignorar mi relación con otros, me estoy engañando a mí mismo.

1 Juan 2:9-11 El que afirma que está en la luz, pero odia a su hermano, todavía **está en la oscuridad**. El que ama a su hermano permanece en la luz, y no hay nada en su vida que lo haga tropezar. Pero el que odia a su hermano **está en la oscuridad** y en ella vive, y **no sabe a dónde va** porque la oscuridad no lo deja ver.

1 Juan 4:20-21 Si alguien afirma: «Yo amo a Dios», pero odia a su hermano, es un mentiroso; pues el que **no ama** a su hermano, a quien ha visto, **no puede** amar a Dios, a quien no ha visto. Y él nos ha dado este mandamiento: el que ama a Dios, ame también a su hermano.

NOTA: “**Amar**” es decidir “**hacer lo mejor para alguien**”. Eso no es necesariamente lo mismo que “hacer lo que le complace” (vea también Hebreos 12:6,11). No tengo que sentir “afecto” hacia esa persona, pero sí, tengo que amarle. No considere el “**odio**” como algo necesariamente malévolos, sino más bien como “**no hacer lo que es de mayor beneficio para otro**”. En otras palabras “**la ausencia de amor**” o “**no amar**”.

- b. Si yo me resisto a perdonar a alguien, puede limitar mi utilidad como instrumento en manos de Dios, y puede también limitar que se desarrolle Su fruto en mi vida.

Marcos 11:25 Y cuando estén orando, si tienen **algo contra alguien, perdónenlo**, para que también su Padre que está en el cielo les perdone a ustedes sus pecados.

Col. 3:12-13 Por lo tanto, como escogidos de Dios, santos y amados, revístanse de afecto entrañable y de bondad, humildad, amabilidad y paciencia, de modo que **se toleren unos a otros** y **se perdonen** si alguno tiene queja **contra otro**. **Así como** el Señor los perdonó, perdonen también ustedes.

- c. ¿El Espíritu Santo quiere que yo pida perdón a alguien a quien he ofendido? Es mi responsabilidad buscar la restauración de la comunión.

Mateo 5:23-24 »Por lo tanto, si estás presentando tu ofrenda en el altar y allí recuerdas que tu hermano tiene **algo contra ti**, deja tu ofrenda allí delante del altar. Ve **primero** y **reconcíliate** con tu hermano; **luego** vuelve y presenta tu ofrenda.

- d. ¿El Espíritu Santo quiere que yo busque reconciliación con alguien que me ha ofendido? Es mi responsabilidad buscar la restauración de la comunión.

Mateo 18:15 »Si tu hermano peca **contra ti**, **ve** a solas con él y hazle ver su falta. Si te hace caso, has ganado a tu hermano.

- e. No soy responsable por la falta de voluntad de parte de otros para amarme o perdonarme, pero Dios sí me hace responsable de amar y perdonar a otros.

Juan 13:35 **De este modo** todos sabrán que son mis discípulos, si se aman los unos a los otros.

Rom. 12:10 **Ámense** los unos a los otros con amor fraternal, **respetándose** y **honrándose** mutuamente.

Rom. 12:16-18 Vivan en armonía los unos con los otros. ... No paguen a nadie mal por mal. Procuren hacer lo bueno delante de todos. **Si es posible**, y **en cuanto dependa de ustedes**, vivan en paz con todos.

Rom. 12:20-21 Antes bien, «Si **tu enemigo** tiene hambre, dale de comer; si tiene sed, dale de beber. Actuando así, harás que se avergüence de su conducta.» No te dejes vencer por el mal; al contrario, vence el mal con el bien.

Fil. 2:1-4 ... No hagan nada por egoísmo o vanidad; más bien, con humildad consideren a los demás como superiores a ustedes mismos. Cada uno debe velar no sólo por sus propios intereses sino también por los intereses de **los demás**.

- f. ¿El Espíritu Santo quiere que yo haga restitución a alguien a quien he causado pérdida? (Por ejemplo, ¿Pagar una deuda? ¿Un préstamo? ¿Impuestos?)

Núm. 5:5-7 El SEÑOR le ordenó a Moisés que les dijera a los israelitas: «El hombre o la mujer que peque contra su prójimo, traiciona al SEÑOR y tendrá que responder por ello. Deberá confesar su pecado y pagarle a la persona perjudicada **una compensación por el daño causado**, con un recargo del veinte por ciento.

Nota: Recuerde, amar es la decisión de “hacer lo mejor para beneficio de otro”.

2. ASUNTOS PERSONALES - SOLO ENTRE EL SEÑOR Y YO.

- a. ¿Existe algún asunto o asuntos personales sin resolver que el Espíritu Santo quiere que yo reconozca y le confiese a Él?

1 Juan 1:9-10 Si **confesamos** nuestros pecados, Dios, que es fiel y justo, nos los perdonará y nos limpiará de toda maldad. Si afirmamos que no hemos pecado, lo hacemos pasar por mentiroso y su palabra no habita en nosotros.

b. PUNTOS IMPORTANTES PARA CONTEMPLAR:

(1) RESPONSABILIDAD - La mayoría de los creyentes subconscientemente piensan que Dios deja en sus manos el determinar cuándo hay un problema entre ellos y Dios que necesita ser resuelto. ¡No es así! **Solo** el Espíritu Santo hace esa determinación. En la relación padre-hijo, la responsabilidad del padre o madre es **explicar** el problema al hijo. La responsabilidad del hijo es **escuchar atentamente y responder**.

(2) DESACUERDOS - Cuando una pareja comienza su matrimonio, tienen muchas opiniones diferentes. Y se espera que conforme vayan nutriendo su relación, muchas de esas diferencias disminuirán. Algunas sí, otras no. Algunas diferencias de opinión permanecerán hasta la muerte. Y esto está bien, cada individuo fue diseñado con una personalidad única, y debemos respetar esas diferencias en otras personas. ¿Realmente quiero que todos piensen como yo? Mi meta debe ser el vivir en armonía (comunión) con otros y no presionar a los demás para que todos tengan mi punto de vista.

Yo necesito hacerme estas preguntas: ¿Me molesta el comportamiento, o punto de vista de mi cónyuge (u otros) porque no es la manera en que “yo” hago las cosas o no es “mi” punto de vista? ¿Dice la Biblia que su comportamiento o punto de vista es pecado? Si yo estoy molesto u ofendido por las creencias o comportamiento de otros, pero Dios no dice que es pecado, entonces quizá yo necesite examinar mi propio corazón. Quizá yo sea crítico. Quizá Dios está tratando de **mostrarme** un área que Él quiere cambiar en **mi** vida. Es perfectamente normal tener diferentes opiniones y sin embargo mantener el respeto mutuo y el compañerismo.

(3) CRECIMIENTO – El no tener asuntos pendientes por los cuales me esté pidiendo cuentas, **no** significa que todo lo que estoy haciendo ahora le agrade a Dios. ¿Qué quiere decir el concepto de crecimiento? Creemos “**hacia**” algo y “**desde**” algo. Al crecer físicamente avanzamos **desde** un nivel de debilidad **a** un nivel de más capacidad física y mental. De la misma manera, al crecer espiritualmente, avanzamos de un nivel de confianza en **nosotros mismos** a un nivel cada vez más de dependencia en **Dios**. Necesito aprender que la fuerza espiritual no es lo que **yo** puedo hacer, sino lo que Dios puede realizar a través de mí. Hay solo una cosa que impide que el Señor use mi vida: **el pecado sin confesar, (cualquier cosa que no agrade al Señor)**. El término “**crecimiento**” implica entonces que hay cosas en mi vida **ahora** que desagradan al Señor, de ahí la necesidad de “crecer”. Gracias a Dios que Él no me pide cuentas de todo lo que Le desagrada. En verdad, yo ni siquiera me doy cuenta de todo lo que Él quisiera cambiar. Si estoy creciendo espiritualmente, llegaré a ser cada vez más sensible a Su voz. Él quiere que yo aprenda a escuchar Su susurro sin tener que gritarme.

Todos entendemos el concepto del “crecimiento”, porque es la manera en que criamos a nuestros hijos. Por ejemplo, mi hijo de 6 meses ensucia los pañales, ¿Esto me sorprende? ¿Le reto o le castigo? ¿Me agrada que ensucie su pañal? ¡Por supuesto que no! Sé que todavía él no entiende. Pero si se porta así cuando tenga 10 años, será muy diferente. El Espíritu Santo me entrena de la misma manera, sólo que Él es más paciente y tierno que nosotros.

Repito, lo que necesito recordar es que el Espíritu Santo es el **Único** quién puede determinar lo que no Le agrada. Él no está esperando que yo haga esas determinaciones. ¿Acaso espera usted que su bebé le instruya en cuanto a las reglas por las cuales él vivirá en armonía con usted? Esto sería ridículo. ¡Tampoco el Espíritu Santo espera que **yo** Le diga lo que es aceptable!

3. PROBLEMAS RELACIONADOS CON EL FUTURO. DIOS NO QUIERE QUE YO ESTÉ SOBRECARGADO NI POR EL PASADO NI POR EL FUTURO.

- a. Es prudente planificar para el futuro, pero la inquietud puede convertirse en preocupación, y la preocupación en ansiedad. Necesito tener cuidado de no permitir que esas emociones se conviertan en un pretexto para no confiar en Dios.

INTERÉS ➡ PREOCUPACIÓN ➡ ANSIEDAD ➡ PÁNICO

- b. Es sabio y prudente planificar y prepararse para el futuro. La preocupación de Pablo por el bienestar de los creyentes era correcta.

2 Cor. 11:28-29 (Pablo dijo) ... cada día pesa sobre mí la preocupación por todas las iglesias. ¿Cuando alguien se siente débil, no comparto yo su debilidad? ¿Y cuando a alguien se le hace tropezar, no ardo yo de indignación?

Proverbios 10:5 El hijo prevenido se abastece en el verano, pero el sinvergüenza duerme en tiempo de cosecha.

- c. Pero la Palabra de Dios me enseña que “no debo preocuparme” por el futuro. No debo tomar esto como si fuera solo una “sugerencia”. La preocupación y la ansiedad sobre el futuro pueden ser la evidencia de una obstinada resistencia a confiar en Dios, y puede llegar a ser pecado.

Mateo 6:31-34 Así que no se preocupen diciendo: “¿Qué comeremos?” o “¿Qué beberemos?” o “¿Con qué nos vestiremos?” ... el Padre celestial sabe que ustedes las necesitan. Más bien, busquen primeramente el reino de Dios y su justicia, y todas estas cosas les serán añadidas. Por lo tanto, no se angustien por el mañana, el cual tendrá sus propios afanes. Cada día tiene ya sus problemas.

Fil. 4:6 No se inquieten por nada; más bien, en toda ocasión, con oración y ruego, presenten sus peticiones a Dios y denle gracias.

- d. Puedo contar con que el Espíritu Santo se encargará fielmente de mis necesidades.

Fil. 4:6-7 No se inquieten por nada; más bien, en toda ocasión, con oración y ruego, presenten sus peticiones a Dios y denle gracias. Y la paz de Dios, que sobrepasa todo entendimiento, cuidará sus corazones y sus pensamientos en Cristo Jesús.

1 Pedro 5:6-7 Humíllense, pues, bajo la poderosa mano de Dios, para que él los exalte a su debido tiempo. Depositen en él toda ansiedad, porque él cuida de ustedes.

- e. El Señor quiere que Le siga, a pesar de que mi preferencia natural es no seguirle. Él quiere que yo Le deje estar íntimamente involucrado en todos mis planes.

Prov. 3:5-6 Confía en el SEÑOR de todo corazón, y no en tu propia inteligencia. Reconócelo en todos tus caminos, y él allanará tus sendas.

Lucas 9:23 Dirigiéndose a todos, declaró: —Si alguien quiere ser mi discípulo, que se niegue a sí mismo, lleve su cruz cada día y me siga.

Santiago 4:13-17 Ahora escuchen esto, ustedes que dicen: «Hoy o mañana iremos a tal o cual ciudad, pasaremos allí un año, haremos negocios y ganaremos dinero.» ¡Y eso que ni siquiera saben qué sucederá mañana! ... Más bien, debieran decir: «Si el Señor quiere, viviremos y haremos esto o aquello.» ... Así que comete pecado todo el que sabe hacer el bien y no lo hace.

LA VIDA DIARIA EN (O FUERA DE) COMUNIÓN CON EL ESPÍRITU SANTO

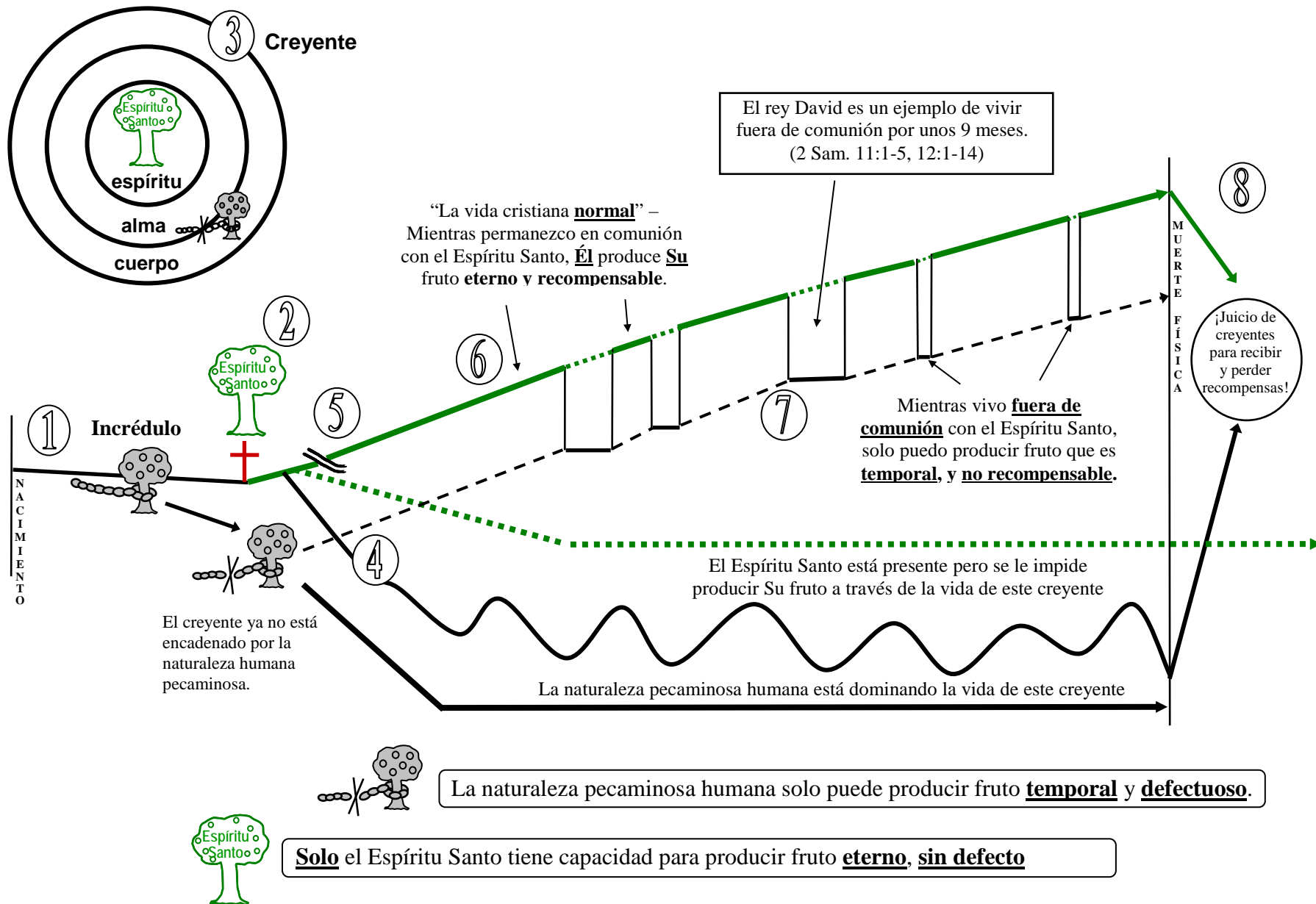

GUÍA DE ENSEÑANZA PARA LA LECCIÓN 1-12

SUMARIO DE LECCION:

Esta lección es un resumen de conceptos previamente enseñados. Queremos ayudar a los creyentes a comprender su continua interacción con las dos naturalezas, y cómo esto impacta su relación diaria con el Espíritu Santo.

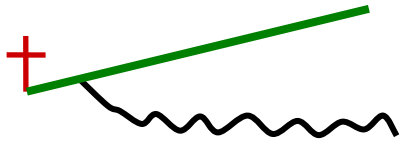

Después de la salvación hay dos caminos para el nuevo creyente. Ambos caminos representan a creyentes.

1. Una línea gradualmente sube y entra en la “Tierra Prometida Espiritual”. Este camino de arriba representa a un creyente quien ve al Señor como el que **supervisa y dirige** su vida.
2. El camino de más abajo lleva hacia un “Desierto Espiritual.” Este camino de más abajo representa al creyente quien, ya sea por ignorancia o elección, **no** ha reconocido el Señorío de Cristo sobre su vida.

①

Antes de ser salvos, nosotros fuimos incrédulos. Vivimos encadenados por la naturaleza humana pecaminosa (representada por la cadena alrededor del árbol oscurecido.)

② +

En la cruz fuimos liberados de la “**pena**” del pecado (representado por la “cadena rota” alrededor del árbol oscurecido). Durante esta vida desde la cruz hasta la muerte estamos siendo liberados del “**poder**” del pecado. Y en la muerte física seremos liberados de la “**presencia**” del pecado. En el momento de salvación, el creyente es liberado del dominio de la naturaleza pecaminosa, y recibe al Espíritu Santo, y a partir de ese momento Él vive en el creyente. Empezamos la vida cristiana permaneciendo en comunión con el Espíritu Santo, y optamos por tomar uno de los dos caminos: (#4 o #5/6)

Es importante notar que aunque el creyente ha sido liberado del dominio de la naturaleza pecaminosa, **ésta no deja de existir, y continuará en el creyente hasta que ocurra la muerte física**, entonces el creyente será liberado de la presencia de la naturaleza pecaminosa.

③

Al creer, yo nací dentro de la raza espiritual y recibí la naturaleza divina de Dios en la persona del Espíritu Santo. Ya no sigo encadenado a la naturaleza pecaminosa, aunque **todavía está presente**. Pablo escribió: *Sabemos que nuestra vieja naturaleza fue crucificada con Él para que nuestro cuerpo pecaminoso **perdiera su poder**, de modo que **ya no siguiéramos siendo esclavos del pecado**; porque el que muere queda **liberado del pecado**.* (Romanos 6:6-7)

El incrédulo no tiene otra opción más que ser dominado por la naturaleza pecaminosa, produciendo solamente fruto **defectuoso**. Sin embargo el creyente está solamente dominado por la naturaleza pecaminosa **por elección** (o sea **voluntariamente**).

4

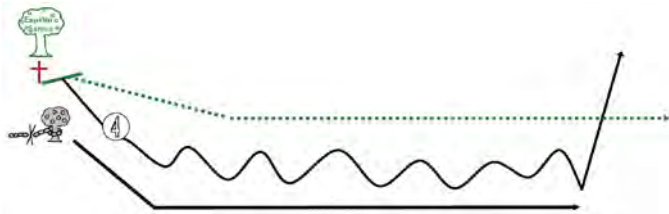

La línea ondulada de abajo representa la vida cristiana “anormal”. Si los creyentes no son instruidos personalmente de **cómo seguir al Espíritu Santo**, la mayoría de los creyentes se hallarán ajustando su comportamiento al de otros creyentes, en vez de seguir la guía del Espíritu Santo. El resultado típico es que tarde o temprano el creyente ignorará o descuidará la guía del Espíritu Santo, escogiendo más bien seguir el ejemplo de otros creyentes.

Ya sea como resultado de la ignorancia espiritual, o por desobediencia voluntaria, el creyente que no está dispuesto a permitir que el Espíritu Santo administre su vida se encuentra a sí mismo en un desierto espiritual, donde no puede obtener victoria sobre la naturaleza pecaminosa. Este creyente se pierde de la vida cristiana fructífera planeada por Dios.

Es típico de estos creyentes ver a Dios como su “**socio menor**”, en vez de su Amo. Ellos concluyen que “Él siempre está allí cuando lo necesitan para que los libre de malas circunstancias”. Por lo general consideran sus propias metas y deseos de mayor importancia que las de Dios, esperando que Dios se ajuste a **sus propios** planes, en vez de ajustarse **a los de Dios**. Sus vidas se caracterizan por una “**disposición de auto-dependencia**”.

Note que el Espíritu Santo (representado por la línea punteada justo arriba de la línea ondulada) está tratando constantemente de atraer al creyente **a que reconozcan a Cristo como Señor**. El Espíritu Santo no es la fuerza dominante en la vida de este creyente. Por consecuencia Él no tiene la libertad de producir **Su** fruto a través del creyente como Él quisiera.

La línea continua en la parte inferior representa el dominio de la naturaleza humana pecaminosa. Este creyente depende de su propio entendimiento para tomar decisiones. El someterse a la naturaleza humana causa problemas para el creyente y se espera que al sentirse tan insatisfecho y frustrado (generalmente a través de una crisis) él finalmente tome la decisión de reconocer el Señorío de Cristo sobre su vida.

Estos creyentes se describen en la parábola del sembrador, en Mateo 13 y Lucas 8, **como distraídos, inmaduros, y sin frutos de recompensa eterna**. Aunque salvos, ellos pueden potencialmente perder todas las recompensas que el Señor habría querido darles. 1ª Corintios 3:14-15 *Si lo que alguien ha construido permanece, recibirá su recompensa, pero si su obra es consumida por las llamas, él **sufrirá pérdida**. **Será salvo**, pero como quien pasa por el fuego.*

Para los creyentes que han vivido habitualmente en un desierto espiritual, la idea de permanecer en constante comunión con el Espíritu Santo, parece poco realista. Tal relación bíblica con el Señor es percibida como idealista y más allá del alcance del creyente promedio. La verdad es que no se trata de “llegar a un cierto nivel espiritual”, sino de tomar por fe lo que Dios ya ha provisto.

Si el creyente tan solo entiende la necesidad de dejar que el Señor gobierne su vida (el Señorío), y aprende a permanecer en forma habitual, él se gozará de la vida cristiana normal que Dios diseñó. No es algo que “alcanzar”, es suyo por nacimiento espiritual. **Todo creyente tiene derecho a vivir en la tierra prometida espiritual.**

Para la mayoría de los creyentes, el estar atorado en un desierto espiritual podría haberse evitado, o reducido de manera significativa, si hubieran sido personalmente entrenados, (“espiritualmente emparentados”, “discipulados en forma personal”), cuando recién creyeron en Cristo.

5



Las líneas paralelas cortas, localizadas en el cruce de la vida del creyente, representan el “Río Jordán espiritual” y la opción del creyente de reconocer Su Señorío y entrar a la “tierra prometida espiritual”. Esto indica el “**evento**” en la vida del creyente de “**optar**” por dejar que el Espíritu Santo dirija su vida.

Esta no es una decisión de “trato de hacer lo mejor”, o de “comportarme mejor con mi propia fuerza”, sino de hacer una decisión de “**rendir mi voluntad**”, **cargar Su yugo**, y **permitir a Él que viva Su vida a través de mí**.

(Jesús dijo) “*Vengan a Mí todos ustedes que están cansados y agobiados, y Yo les daré descanso. **Carguen con Mi yugo** y aprendan de Mí, pues Yo soy apacible y humilde de corazón, y encontrarán **descanso** para su alma. Porque Mi yugo es **suave** y Mi carga es **liviana***” (Mateo 11:28-30)

(Pablo escribió) “*He sido crucificado con Cristo, y **ya no vivo yo** sino que Cristo vive en mí. Lo que ahora vivo en el cuerpo, lo vivo por la fe en el Hijo de Dios, quién me amó y dio Su vida por mí*” (Gálatas 2:20)

6



Una vez que el creyente hace la decisión de someterse a Su Señorío, entonces la vida cristiana normal consiste de “permanecer en comunión” con el Espíritu Santo.

La línea sólida de arriba representa el tiempo en el cual el creyente está en comunión con el Espíritu Santo (“caminando en el Espíritu”). La presencia de la naturaleza pecaminosa en el creyente espiritual está representada por la línea de guiones.

7

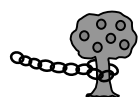

Note que hay puntos en la línea, los cuales representan períodos de tiempo durante los

cuales el creyente está caminando fuera de comunión con el Espíritu Santo.

El tercer espacio representa el ejemplo del Rey David. Cuando el Rey David subió a la azotea de su casa, pudo o no haber estado en comunión con Dios; más cuando decidió adúlterar y matar, claramente él estaba fuera de comunión. Él permaneció fuera de comunión con el Señor por un período de unos nueve meses. La comunión no fue restaurada hasta justo antes que naciera el bebé, cuando David fue confrontado por el profeta Natán. Tan pronto como David confesó su pecado al Señor él fue inmediatamente restaurado aun por matar y adúlterar. Sí, él sufrió consecuencias por el resto de su vida, pero tocante al perdón de Dios él fue perdonado **inmediatamente** y su comunión fue restaurada. Siendo restaurado en comunión no quiere decir que no hay consecuencias, pero sí, significa que hay perdón **completo**.

Como se ha indicado anteriormente, el someterse al Señorío de Cristo sobre la vida de uno no es una garantía de mantener una comunión espiritual sin interrupciones. El permanecer en comunión es **condicional**. En cualquier momento el creyente puede permitir que su comunión con el Espíritu Santo sea interrumpida, y encontrarse a sí mismo "caminando en la carne" (sumiso a la naturaleza pecaminosa). **En cualquier momento, estamos sometidos al Espíritu Santo o estamos sometidos a la naturaleza pecaminosa.**

Dios ha hecho provisión para que cada creyente pueda "caminar en el Espíritu" de manera consistente. Un creyente puede excusar el pecado usando el pretexto de "así soy yo", o citar versículos de Romanos 7, donde Pablo describe su lucha con la naturaleza pecaminosa. Sin embargo, cabe señalar que la vida espiritual de Pablo se caracteriza más por Romanos 8. Ciertamente, todo creyente estará fuera de comunión con el Espíritu Santo a veces, pero dichos períodos deben ser la excepción, no la regla. Y aquellos tiempos de estar fuera de comunión (dominado por la

naturaleza pecaminosa) deberían disminuir en frecuencia y duración a medida que el creyente madure.

El Espíritu Santo **producirá** Su fruto mientras que permanezcamos. Nuestra parte **no es luchar** para producir fruto, o preocuparnos por ello. Nuestra parte es **permanecer en comunión** con Él, y el fruto vendrá **naturalmente**. El Espíritu Santo solamente producirá **buen** fruto. No debo asumir que todo lo que hago mientras permanezco le complace a Dios. Él solo me hará responsable de acuerdo a mi nivel de madurez, así como los buenos padres entrenan a sus hijos. *En efecto, nuestros padres nos disciplinaban por un breve tiempo, como mejor les parecía: pero Dios lo hace para nuestro bien, a fin de que participemos en Su santidad.* (Heb. 12:10)

Durante los períodos en que estamos fuera de comunión, el Espíritu Santo no tiene libertad para producir Su fruto a través de nuestras vidas. La vida del árbol no está rebosando a través de la rama si no está permaneciendo en comunión. Si el grifo está cerrado, no puede correr el agua, ¿no es cierto? *El Espíritu da vida: la carne no vale para **nada**;*... (Juan. 6:63)

⑧ Dios quiere recompensar a cada creyente. Jesús nos manda acumular tesoros en el cielo, no aquí en la tierra. Los tesoros en el cielo son tan maravillosos, que ellos harán que todas las cosas de este mundo con las cuales estamos familiarizados no tengan comparación. Cada creyente tiene que decidir si quiere acumular tesoros **eternos** en el cielo o tesoros **temporales** aquí en la tierra. Jesús dijo: *Más bien, **acumulen para sí tesoros en el cielo** ... Porque donde esté tu tesoro, allí estará también tu corazón.* (Mateo 6:20-21).

1 Cor. 3:10-15 habla de “pérdida” potencial en la Ceremonia de Recompensa de los creyentes. Es importante distinguir entre la “pérdida” y el “castigo”. **Pérdida no es castigo**. Considere una ceremonia de graduación como un ejemplo. Quizás usted vaya a una graduación donde usted recibe un diploma. Otros pueden

recibir elogios y premios además de su diploma. Por recibir solo el diploma, no sería correcto que usted se viera como “castigado”. Aquellos que recibieron premios especiales fueron elogiados por sus decisiones prioritarias. Usted también hubiera recibido premios especiales si usted no hubiera escogido perderlos en favor de otras prioridades que consideró más importantes.

El creyente que está caminando en la carne puede hacer “buenas” cosas (desde la perspectiva humana), tal como un incrédulo puede. Cualquier cosa, aunque sea pequeña, que es motivada por el Espíritu Santo es **eterna** y **recompensable**. Cualquier cosa, no importa la apariencia externa, que no es motivada por el Espíritu Santo es **defectuosa**, menos que perfecta, y **sin** recompensa eterna. Pablo nos advierte: *Si hablo en lenguas humanas y angelicales, pero no tengo amor, no soy más que un metal que resuena o un platillo que hace ruido. Si tengo el don de profecía y entiendo todos los misterios y poseo todo conocimiento, y si tengo una fe que logra trasladar montañas, pero me falta el amor, no soy **nada**. Si reparto entre los pobres todo lo que poseo, y si entrego mi cuerpo para que lo consuman las llamas, pero no tengo amor, **nada gano con eso.*** (1 Cor. 13:1-3)

Solamente aquello que es producido por el Espíritu Santo es perfecto y puede entrar en la eternidad. Solo el Espíritu Santo puede producir fruto perfecto. No tiene importancia lo que yo hago “para” Dios, sino lo que yo le permito al Espíritu Santo producir a través de mí. (Ecl. 3:14)

No tenemos que preocuparnos sobre la cuestión de fruto o no fruto. Debemos pensar más bien en **dónde se origina el fruto**. Mientras permanezco en comunión, puedo tener plena confianza que de acuerdo a Sus propósitos, el Espíritu Santo **producirá Su** fruto a través de mi vida. ¡Es tan sencillo como eso!

Jesús dijo: *Yo soy la vid y ustedes son las ramas. **El que permanece en Mi, como Yo en él, dará mucho fruto**; separados de Mi no pueden ustedes hacer **nada**.* (es decir, nada de valor eterno) (Juan 15:5)

LAS 3 ETAPAS PRINCIPALES DE LA VIDA CRISTIANA NORMAL

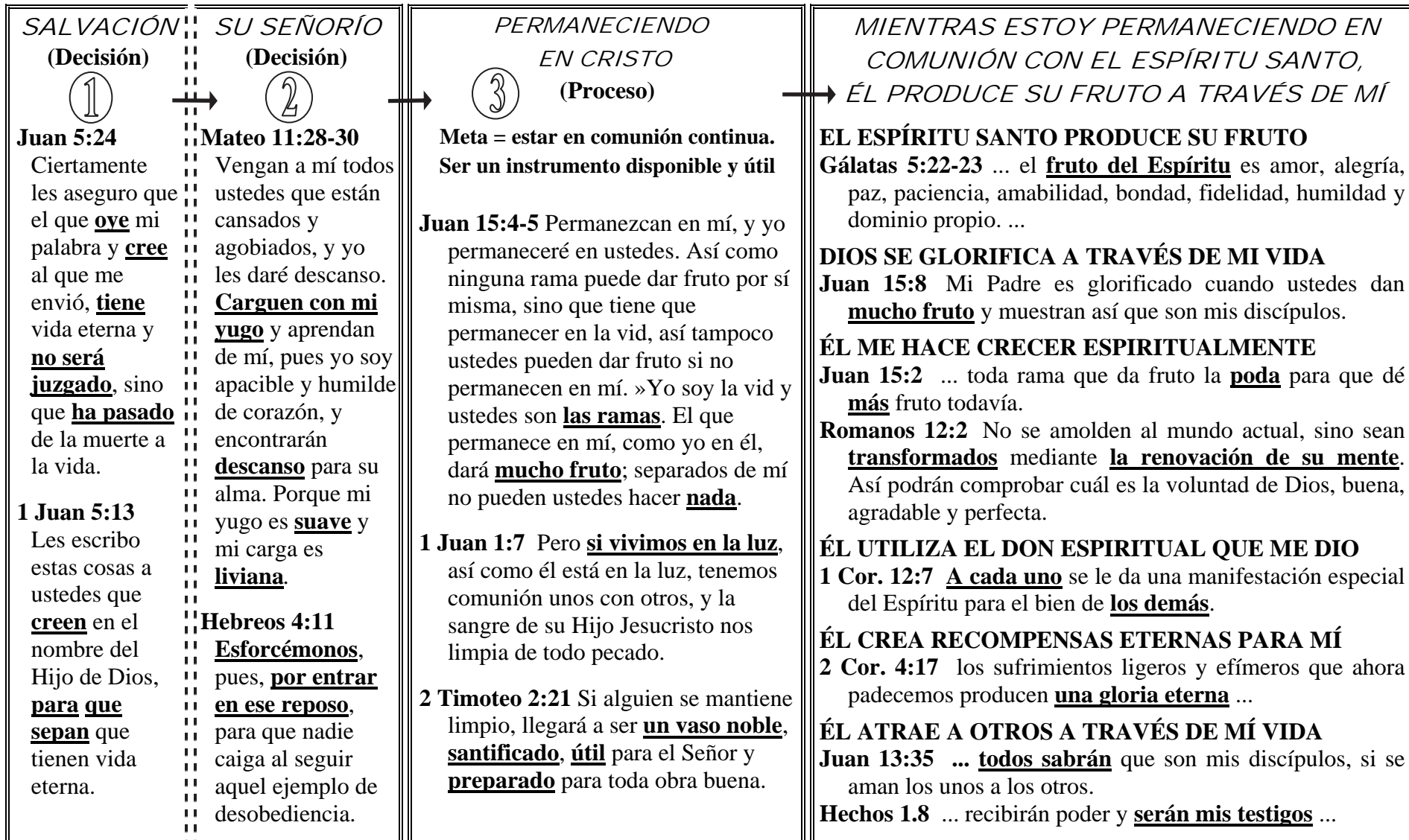

El siguiente testimonio de una señora llamada "Vera", ilustra las 3 Etapas Principales de la vida cristiana

- 1) A pesar de que se debería someterse al Señorío de Cristo **desde la conversión**, muchas veces esta decisión no se hace **hasta años más tarde**.
- 2) Un verdadero rendimiento de la **voluntad** será seguido por un cambio de **comportamiento**.

(Este testimonio está segmentado para mostrar mejor las principales etapas de la vida cristiana.)

<p>① LA SALVACIÓN (Una Decisión)</p> <p>CRISTO COMO "SALVADOR"</p> <p>Vera recuerda su conversión en una pequeña iglesia en el estado de Kansas: "Cuando se dio la invitación para recibir a Cristo como Salvador, yo sabía que debía pasar adelante.</p> <p>Pero mis pies parecían pegados al piso. Finalmente, al terminar el verso del himno 'Casi Persuadido', yo fui adelante e hice mi confesión de fe."</p> <p><i>(Ella como nueva creyente debería haber sido personalmente discipulada en este tiempo crítico, lo que probablemente habría evitado los siguientes años de andar vagando en un desierto espiritual.)</i></p>	<p>VAGANDO EN UN DESIERTO ESPIRITUAL</p> <p>Después de graduarse de la escuela secundaria, Vera enseñaba en una escuela primaria. Su carrera como maestra terminó cuando ella se casó.</p>	<p>② EL SEÑORÍO (Una Decisión)</p> <p>CRISTO COMO "SEÑOR"</p> <p>(Después de algunos años de andar vagando en un desierto espiritual)</p> <p>"Estuve casada varios años cuando el Señor me llamó la atención", relató Vera.</p> <p>"Un día en casa, me vino una profunda convicción, y supe que tenía que rendir mi vida al Señorío de Jesús."</p>	<p>③ PERMANECIENDO EN CRISTO (Un Proceso)</p> <p>CAMBIOS DE COMPORTAMIENTO PRODUCIDOS POR EL PODER TRANSFORMADOR DEL ESPIRITU SANTO</p> <p>"Cambios ocurrieron que no puedo explicar, pero yo sé que fue la obra del Señor en mí."</p> <p>Vera se comunicó con algunas personas que ella podría haber ofendido, para pedirles perdón. Empezó a crecer en ella un nuevo deseo de estudiar la Biblia. "De niña había memorizado Juan 3:16 y el Salmo 23, pero nunca había tenido interés en aprender más", confesó. "Desde entonces he querido aprender todo".</p> <p>Para profundizar su comprensión de la Palabra de Dios, sintonizaba programas evangélicos en su radio. Y la oración llegó a ser una parte integral de su rutina diaria.</p> <p>A través de los años, mientras ella ayudó en la granja y en criar a su hijo, Vera continuaba estudiando la Biblia y manteniendo su régimen de oración. Cuando Vera y su esposo decidieron jubilarse, se trasladaron y se unieron a una iglesia que enseñaba la Biblia, donde Vera fue pronto reconocida por su conocimiento bíblico y por su fidelidad en la oración.</p> <p>A través del teléfono y las visitas personales ella ha alentado a muchos. Ellos que buscaban han recibido consejos espirituales que Vera compartía como resultado de su relación con el Señor.</p>
--	---	---	--

La fuente de esta historia es desconocida.

DIFICULTADES, SUFRIMIENTO Y LA SOBERANÍA DE DIOS

Jesús me dice claramente que no puedo ser Su discípulo a menos que yo haga el compromiso de seguirle. (Vea Mateo 10:38, Mateo 16:24, Lucas 14:27, Juan 12:26) Con frecuencia, conforme yo Le siga, Él hará que me encuentre en circunstancias que me parecerán desagradables y con frecuencia sobrepasando mi capacidad humana para enfrentarlas. El propósito de esta lección es ayudarme a entender el proceso en el cual **todas** las circunstancias, aun aquellas que parecen insignificantes, ya sean buenas o malas, son permitidas por la voluntad de Dios. Él utiliza **todas** las circunstancias en Su proceso de transformarme en un instrumento honorable y útil, por medio del cual Él pueda cumplir Sus propósitos eternos.

Un creyente que no entienda la importancia del control soberano de Dios sobre **todas** las circunstancias típicamente responderá con quejas, inculpando, con autocompasión, enojo ó amargura. A Dios le complace cuando elijo cooperar con Él, reconociendo que estoy de acuerdo con lo que Él ha diseñado para mí. Él quiere que yo busque Su dirección para responder apropiadamente, así como para cualquier lección que Él quiera que yo aprenda.

1. ¿Está Dios en control absoluto sobre todo lo que sucede en el universo y en la tierra? ¿Existe alguna persona o fuerza que pueda de algún modo afectar el poder soberano de Dios? ¿Hace Él siempre lo correcto? ¿Puede Dios hacer el mal? ¿Puede Él cometer errores? ¿Es Dios totalmente digno de confianza?

Deut. 32:4 Él es la Roca, sus obras son **perfectas**, y **todos** sus caminos son justos. Dios es **fiel**; **no practica la injusticia**. Él es **recto** y **justo**.

Sal 18:30 El camino de Dios es **perfecto**; la palabra del Señor es **intachable**. ...

Pro. 21:30 **De nada** sirven ante el Señor la sabiduría, la inteligencia y el consejo.

Job 34:12-16 **¡Ni pensar que Dios cometa injusticias!** ¡El Todopoderoso **no pervierte el derecho!** ...

Isa 46:11 ... Lo que he dicho, **haré que se cumpla**; lo que he planeado, **lo realizaré**.

Dan 4:35 **Ninguno** de los pueblos de la tierra merece ser tomado en cuenta. Dios **hace lo que quiere** con los poderes celestiales y con los pueblos de la tierra. **No hay quien se oponga** a su poder **ni quien le pida cuentas** de sus actos.

2. ¿Está Dios en control absoluto sobre todas las circunstancias y detalles de mi vida? (Lea y contemple Salmos 139 juntos.)

Hechos 17:25 ... Él es quien da a todos **la vida, el aliento y todas las cosas**.

Jeremías 1:55 «Antes de formarte en el vientre, ya te había elegido; antes de que nacieras, ya te había apartado; ...»

Jer. 1:5 «**Antes de formarte** en el vientre, ya te había elegido; ...»

Jer. 10:23 Señor, yo sé que el hombre **no es dueño de su destino**, que no le es dado al caminante dirigir sus propios pasos.

Salmo 139:1-16 Señor, Tú me examinas, Tú me conoces. Sabes cuándo me siento y cuándo me levanto; aun a la distancia me lees el pensamiento. Mis trajines y descansos los conoces; todos mis caminos Te son familiares. No me llega aún la palabra a la lengua cuando Tú, Señor, ya la sabes toda. Tu protección me envuelve por completo; me cubres con la palma de tu mano. Conocimiento tan maravilloso rebasa mi comprensión; tan sublime es que no puedo entenderlo. ¿A dónde podría alejarme de tu Espíritu? ¿A dónde podría huir de tu presencia? Si subiera al cielo, allí estás Tú; si tendiera mi lecho en el fondo del abismo,

también estás allí. Si me elevara sobre las alas del alba, o me estableciera en los extremos del mar, aun allí tu mano me guiaría, ¡me sostendría tu mano derecha! Y si dijera: «Que me oculten las tinieblas; que la luz se haga noche en torno mío», ni las tinieblas serían oscuras para Ti, y aun la noche sería clara como el día. ¡Lo mismo son para ti las tinieblas que la luz! Tú creaste mis entrañas; me formaste en el vientre de mi madre. ¡Te alabo porque soy una creación admirable! ¡Tus obras son maravillosas, y esto lo sé muy bien! Mis huesos no te fueron desconocidos cuando en lo más recóndito era yo formado, cuando en lo más profundo de la tierra era yo entretejido. Tus ojos vieron mi cuerpo en gestación: todo estaba ya escrito en tu libro; todos mis días se estaban diseñando, aunque no existía uno solo de ellos.

Pro. 16:9 El corazón del hombre traza su rumbo, pero sus pasos **los dirige el Señor**.

Pro. 19:21 El corazón humano genera muchos proyectos, pero al final **prevalecen los designios del Señor**.

Jer. 29:11 Porque yo sé muy bien **los planes** que tengo para ustedes —afirma el Señor—, planes de **bienestar** y no de calamidad, a fin de darles **un futuro** y **una esperanza**.

Mat. 6:25-27, 34 Por eso les digo: **No se preocupen** por su vida, qué comerán o beberán; ni por su cuerpo, cómo se vestirán. ¿No tiene la vida más valor que la comida, y el cuerpo más que la ropa? Fíjense en las aves del cielo: no siembran ni cosechan ni almacenan en graneros; sin embargo, el Padre celestial las alimenta. ¿No valen ustedes mucho más que ellas? ... Por lo tanto, **no se angustien** por el mañana, el cual tendrá sus propios afanes. Cada día tiene ya sus problemas.

Rom. 8:28 Ahora bien, sabemos que Dios dispone **todas las cosas** para el bien de quienes lo aman, los que han sido llamados de acuerdo con su propósito.

1 Co. 10:13 Ustedes no han sufrido ninguna tentación que no sea común al género humano. Pero Dios es **fiel**, y **no permitirá** que ustedes sean tentados más allá de lo que puedan aguantar. Más bien, cuando llegue la tentación, él les dará también una salida a fin de que puedan resistir.

3. Dios me dice en Su Palabra que las dificultades y el sufrimiento deben considerarse una parte “**normal**” de mi experiencia cristiana aquí en la tierra. Las dificultades y el sufrimiento no deben ser entendidas como una indicación del disgusto de Dios. Tampoco debo de pensar que sus bendiciones siempre son resultado de mi fidelidad. Dios es amoroso, y Él cuida a Sus hijos aun cuando ellos estén desagradándole.

Nota: Definamos “dificultades” como “**cualquier cosa que yo personalmente considero desagradable**”. Todos sentimos que el sufrimiento físico es indeseable, sin embargo, debido a nuestras diversas personalidades, podemos tener muchas reacciones diferentes a la mayoría de las circunstancias. (Por ejemplo, una persona puede observar o participar en un deporte u otra actividad, y encontrarla muy agradable, mientras que otro lo considera una experiencia totalmente desagradable.)

- a. Aquí hay dos ejemplos de creyentes que estuvieron sufriendo pobreza desde la perspectiva del mundo, pero que fueron ricos delante de Dios. Dios no los estaba castigando, más bien fueron pobres temporalmente de modo que Dios pudo hacerlos eternamente ricos.

Marcos 12:41-44 Jesús se sentó frente al lugar donde se depositaban las ofrendas, y estuvo observando cómo la gente echaba sus monedas en las alcancías del templo. Muchos ricos echaban grandes cantidades. Pero **una viuda pobre** llegó y echó **dos moneditas de muy poco valor**. Jesús llamó a sus discípulos y les dijo: «Les aseguro que esta viuda pobre ha echado en el tesoro más que todos los demás. Éstos dieron de lo que les sobraba; pero ella, de su pobreza, echó **todo lo que tenía, todo su sustento**.

Lucas 16:19-31 Había un hombre rico que se vestía lujosamente y daba espléndidos banquetes todos los días. A la puerta de su casa se tendía **un mendigo llamado Lázaro**, que estaba cubierto de llagas y que hubiera querido llenarse el estómago con lo que caía de la mesa del rico. Hasta los perros se acercaban y le lamían las llagas. Resulta que murió el mendigo, y los ángeles se lo llevaron para que estuviera al lado de Abraham. También murió el rico, y lo sepultaron. En el infierno, en medio de sus tormentos, el rico levantó los ojos y vio de lejos a Abraham, y a Lázaro junto a él. Así que alzó la voz y lo llamó: “Padre Abraham, ... porque estoy sufriendo mucho en este fuego.” Pero Abraham le contestó: “Hijo, recuerda que durante tu vida te fue muy bien, mientras que a Lázaro le fue muy mal; **pero ahora a él le toca recibir consuelo aquí**, y a ti, sufrir terriblemente. ...

- b. El apóstol Pablo no vio las dificultades como algo raro. De hecho, la larga lista de dificultades que sigue, son cosas que ocurrieron mientras que Pablo estaba en el centro de la voluntad de Dios, buscando complacerle como Su siervo.

Hechos 9:15-16 ... insistió el Señor—, porque ese hombre es mi instrumento escogido para dar a conocer mi nombre tanto a las naciones y a sus reyes como al pueblo de Israel. Yo le mostraré cuánto tendrá que padecer por mi nombre.

2 Co. 6:4-10 (Pablo escribió) ... Más bien, en todo y con mucha paciencia nos acreditamos como servidores de Dios: en sufrimientos, privaciones y angustias; en azotes, cárceles y tumultos; en trabajos pesados, desvelos y hambre. Servimos con pureza, conocimiento, constancia y bondad; en el Espíritu Santo y en amor sincero; con palabras de verdad y con el poder de Dios; con armas de justicia, tanto ofensivas como defensivas; por honra y por deshonra, por mala y por buena fama; veraces, pero tenidos por engañadores; conocidos, pero tenidos por desconocidos; como moribundos, pero aún con vida; golpeados, pero no muertos; aparentemente tristes, pero siempre alegres; pobres en apariencia, pero enriqueciendo a muchos; como si no tuviéramos nada, pero poseyéndolo todo.

2 Co. 11:23-27 ... he sido encarcelado más veces, he recibido los azotes más severos, he estado en peligro de muerte repetidas veces. Cinco veces recibí de los judíos los treinta y nueve azotes. Tres veces me golpearon con varas, una vez me apedrearon, tres veces naufragué, y pasé un día y una noche como náufrago en alta mar. Mi vida ha sido un continuo ir y venir de un sitio a otro; en peligros de ríos, peligros de bandidos, peligros de parte de mis compatriotas, peligros a manos de los gentiles, peligros en la ciudad, peligros en el campo, peligros en el mar y peligros de parte de falsos hermanos. He pasado muchos trabajos y fatigas, y muchas veces me he quedado sin dormir; he sufrido hambre y sed, y muchas veces me he quedado en ayunas; he sufrido frío y desnudez.

Fil. 3:7-11 (Pablo escribió) ... todo aquello que para mí era ganancia, ahora lo considero pérdida por causa de Cristo. Es más, todo lo considero pérdida por razón del incomparable valor de conocer a Cristo Jesús, mi Señor. Por él lo he perdido todo, y lo tengo por estiércol, ... Lo he perdido todo a fin de conocer a Cristo, experimentar el poder que se manifestó en su resurrección, participar en sus sufrimientos y llegar a ser semejante a él en su muerte. ...

Fil. 4:11-13 ... he aprendido a estar satisfecho en cualquier situación en que me encuentre. Sé lo que es vivir en la pobreza, y lo que es vivir en la abundancia. He aprendido a vivir en todas y

cada una de las circunstancias, tanto a quedar saciado como a pasar hambre, a tener de sobra como a sufrir escasez. Todo lo puedo en Cristo que me fortalece.

Hechos 16:22-34 Entonces la multitud se amotinó contra Pablo y Silas, y los magistrados mandaron que les arrancaran la ropa y los azotaran. Después de darles muchos golpes, los echaron en la cárcel, y ordenaron al carcelero que los custodiara con la mayor seguridad. Al recibir tal orden, éste los metió en el calabozo interior y les sujetó los pies en el cepo. A eso de la medianoche, Pablo y Silas se pusieron a orar y a cantar himnos a Dios, y los otros presos los escuchaban. De repente se produjo un terremoto tan fuerte que la cárcel se estremeció hasta sus cimientos. Al instante se abrieron todas las puertas y a los presos se les soltaron las cadenas. El carcelero despertó y, al ver las puertas de la cárcel de par en par, sacó la espada y estuvo a punto de matarse, porque pensaba que los presos se habían escapado. Pero Pablo le gritó: —¡No te hagas ningún daño! ¡Todos estamos aquí! El carcelero pidió luz, entró precipitadamente y se echó temblando a los pies de Pablo y de Silas. Luego los sacó y les preguntó: —Señores, ¿qué tengo que hacer para ser salvo? —Cree en el Señor Jesús; así tú y tu familia serán salvos —le contestaron. Luego les expusieron la palabra de Dios a él y a todos los demás que estaban en su casa. A esas horas de la noche, el carcelero se los llevó y les lavó las heridas; en seguida fueron bautizados él y toda su familia. El carcelero los llevó a su casa, les sirvió comida y se alegró mucho junto con toda su familia por haber creído en Dios

- c. Tampoco los otros apóstoles consideraron raras las dificultades ni el sufrimiento.

Hechos 5:40-41 Entonces (los líderes Judíos) llamaron a los apóstoles y, luego de azotarlos, les ordenaron que no hablaran más en el nombre de Jesús. Después de eso los soltaron. Así, pues, los apóstoles salieron del Consejo, **llenos de gozo por haber sido considerados dignos de sufrir afrentas** por causa del Nombre.

1 Corintios 4:9-13 Por lo que veo, a nosotros los apóstoles Dios nos ha hecho desfilar en el último lugar, como a los **sentenciados a muerte**. Hemos llegado a ser **un espectáculo** para todo el universo, tanto para los ángeles como para los hombres. ¡Por causa de Cristo, nosotros somos los **ignorantes**; ... ¡Los **débiles** somos nosotros; ... a nosotros **se nos desprecia**! Hasta el momento **pasamos hambre, tenemos sed, nos falta ropa, se nos maltrata, no tenemos dónde vivir**. Con estas manos nos matamos trabajando. Si **nos maldicen**, bendecimos; si **nos persiguen**, lo soportamos; si **nos calumnian**, los tratamos con gentileza. **Se nos considera la escoria** de la tierra, **la basura del mundo**, y así hasta el día de hoy.

Apoc. 1:9 Yo, Juan, hermano de ustedes y compañero **en el sufrimiento**, en el reino y en la perseverancia que tenemos en unión con Jesús, estaba en la isla de Patmos por causa de la palabra de Dios y del testimonio de Jesús.

- d. Cuando yo me encuentre en dificultades y sufrimiento, tampoco debo tomarlos como cosa rara.

Juan 15:18-21 Si el mundo **los aborrece**, tengan presente que antes que a ustedes, me aborreció a mí. Si fueran del mundo, el mundo los querría como a los suyos. Pero ustedes no son del mundo, sino que yo los he escogido de entre el mundo. Por eso **el mundo los aborrece**. Recuerden lo que les dije: “Ningún siervo es más que su amo.” Si a mí me han perseguido, también **a ustedes los perseguirán**. Si han obedecido mis enseñanzas, también obedecerán las de ustedes. Los tratarán así por causa de mi nombre, porque no conocen al que me envió.

Juan. 16:33 Yo les he dicho estas cosas para que **en mí hallen paz**. En este mundo afrontarán **aflicciones**, pero ¡ánimense! Yo he vencido al mundo.

Hech. 14:22 ... Es necesario pasar por **muchas dificultades** para entrar en el reino de Dios ...

Fil. 1:29 ... a ustedes se les ha concedido no sólo creer en Cristo, sino también **sufrir** por él,

1 Tes. 3:2-4 (Pablo escribió a los creyentes de Tesalonicenses) ... Así que les enviamos a Timoteo, ... con el fin de afianzarlos y animarlos en la fe para que nadie fuera perturbado por estos **sufrimientos**. Ustedes mismos saben que **se nos destinó para esto**, pues cuando estábamos con ustedes **les advertimos que íbamos a padecer sufrimientos**. Y así sucedió.

2 Tim. 1:8 ... con el poder de Dios, debes soportar sufrimientos por el evangelio.

2 Tim. 3:12 ... **serán perseguidos todos** los que quieran llevar una vida piadosa en Cristo Jesús,

1 Ped. 2:20-21 ... **si sufren** por hacer el bien, eso merece elogio delante de Dios. **Para esto fueron llamados**, porque Cristo sufrió por ustedes, dándoles ejemplo **para que sigan sus pasos**.

1 Ped. 4:12-16 Queridos hermanos, **no se extrañen** del fuego de la prueba que están soportando, **como si fuera algo insólito**. Al contrario, **alégrense de tener parte en los sufrimientos de Cristo**, para que también sea inmensa su alegría cuando se revele la gloria de Cristo. **Dichosos ustedes si los insultan** por causa del nombre de Cristo, porque el glorioso Espíritu de Dios reposa sobre ustedes. Que ninguno tenga que sufrir por asesino, ladrón o delincuente, ni siquiera por entrometido. Pero si alguien sufre por ser cristiano, **que no se avergüence**, sino **que alabe a Dios** por llevar el nombre de Cristo.

Rom. 8:35-39 ¿Quién nos apartará del amor de Cristo? ¿La tribulación, o la angustia, la persecución, el hambre, la indigencia, el peligro, o la violencia? Así está escrito: «Por tu causa siempre nos llevan a la muerte; ¡nos tratan como a ovejas para el matadero!» Sin embargo, en todo esto somos más que vencedores por medio de aquel que nos amó. ...

4. DIOS PERMITE LAS DIFICULTADES Y SUFRIMIENTO TÍPICAMENTE POR UNA O MÁS DE LAS SIGUIENTES RAZONES:

- Para desarrollar carácter en mi vida.
- Como resultado de mi propia desobediencia, negligencia o descuido.
- Para enseñarme.
- Para ayudarme a entender las necesidades de otros.
- Para hacer que mi vida llegue a ser una bendición para los demás.

- a. Dios usa el sufrimiento y las dificultades para desarrollar carácter en mi vida y para transformarme en un instrumento útil en Sus manos. Sólo Él sabe cuáles influencias y circunstancias le permitirán bendecirme mejor y usarme para lograr los propósitos que Él ha elegido para mí en el tiempo que me queda aquí en la tierra.

Rom. 5:2-4 ... en nuestros sufrimientos, ... sabemos que el sufrimiento produce perseverancia; la perseverancia, entereza de carácter; la entereza de carácter, esperanza.
Stg. 1:2-4 ... considérense muy dichosos cuando tengan que enfrentarse con diversas pruebas, pues ya saben que la prueba de su fe produce constancia. Y la constancia debe llevar a feliz término la obra, para que sean perfectos (maduros) e íntegros, sin que les falte nada.
Heb. 5:8-9 (hablando de Jesucristo) Aunque era Hijo, mediante el sufrimiento aprendió a obedecer; ...
1 Pe 4:12-16 Queridos hermanos, no se extrañen del fuego de la prueba que están soportando, como si fuera algo insólito. ...

- b. Algunos sufrimientos son ocasionados como resultado de mi propia desobediencia, o descuido. Aun así, Dios es fiel y amoroso, y usará mi situación para enseñarme. Por ejemplo, si descuido mi dieta, probablemente voy a tener problemas de salud.

1 Co 11:27-34 (Pablo escribió) ... cualquiera que coma el pan o beba de la copa del Señor de manera indigna, será culpable de pecar contra el cuerpo y la sangre del Señor. Así que cada uno debe examinarse a sí mismo antes de comer el pan y beber de la copa. Porque el que come y bebe sin discernir el cuerpo, come y bebe su propia condena. Por eso hay entre ustedes muchos débiles y enfermos, e incluso varios han muerto. Si nos examináramos a nosotros mismos, no se nos juzgaría; pero si nos juzga el Señor, nos disciplina para que no seamos condenados con el mundo. Así que, hermanos míos, cuando se reúnan para comer, espérense unos a otros. Si alguno tiene hambre, que coma en su casa, para que las reuniones de ustedes no resulten dignas de condenación. Los demás asuntos los arreglaré cuando los visite.
Heb. 12:6-11 porque el Señor disciplina a los que ama, y azota a todo el que recibe como hijo. Lo que soportan es para su disciplina, pues Dios los está tratando como a hijos. ¿Qué hijo hay a quien el padre no disciplina? Si a ustedes se les deja sin la disciplina que todos reciben, entonces son bastardos y no hijos legítimos. Después de todo, aunque nuestros padres humanos nos disciplinaban, los respetábamos. ¿No hemos de someternos, con mayor razón, al Padre de los espíritus, para que vivamos? En efecto, nuestros padres nos disciplinaban por un breve tiempo, como mejor les parecía; pero Dios lo hace para nuestro bien, a fin de que participemos de su santidad. Ciertamente, ninguna disciplina, en el momento de recibirla, parece agradable, sino más bien penosa; sin embargo, después produce una cosecha de justicia y paz para quienes han sido entrenados por ella.

- c. A veces, Dios permite que yo sufra para mostrarme su fidelidad, poder, y suficiencia, y al mismo tiempo ayudarme a reconocer mis debilidades personales. (Una liberación, inevitablemente, requiere tener que ser liberado de algo.)

2 Co 1:8-9 (Pablo escribió) ... no queremos que desconozcan las aflicciones que sufrimos en la provincia de Asia. Estábamos tan agobiados bajo tanta presión, que hasta **perdimos la esperanza de salir con vida**: nos sentíamos como **sentenciados a muerte**. Pero eso sucedió **para que no confiáramos en nosotros mismos sino en Dios**, que resucita a los muertos.

2 Co 12:7-10 **Para evitar que me volviera presumido** por estas sublimes revelaciones, una espina me fue clavada en el cuerpo, es decir, un mensajero de Satanás, para que me atormentara. Tres veces le rogué al Señor que me la quitara; pero él me dijo: Te basta con mi gracia, pues mi poder se perfecciona **en la debilidad**. Por lo tanto, gustosamente haré más bien alarde de mis debilidades, para que permanezca sobre mí el poder de Cristo. Por eso me regocijo en **debilidades, insultos, privaciones, persecuciones y dificultades** que sufro por Cristo; porque cuando soy débil, entonces soy fuerte.

- d. A veces, Dios usa el sufrimiento para ayudarme a entender más el sufrimiento de otros, con el fin de poder ayudarles con compasión sincera.

2 Co 1:3-5 (Pablo escribió) Alabado sea el Dios y Padre de nuestro Señor Jesucristo, Padre misericordioso y Dios de toda consolación, quien nos consuela en todas nuestras tribulaciones **para que con el mismo consuelo que de Dios hemos recibido, también nosotros podamos consolar a todos los que sufren**. Pues así como **participamos abundantemente en los sufrimientos** de Cristo, así también **por medio de él tenemos abundante consuelo**.

Heb 2:10,17-18 En efecto, a fin de llevar a muchos hijos a la gloria, convenía que Dios, para quien y por medio de quien todo existe, perfeccionara **mediante el sufrimiento** al autor de la salvación de ellos. ... **17-18** Por eso era preciso que en todo se asemejara a sus hermanos, para ser un sumo sacerdote fiel y misericordioso al servicio de Dios, ... **Por haber sufrido él mismo la tentación, puede socorrer a los que son tentados**.

1 Pedro 5:9-10 (Pedro escribió) Resístanlo, manteniéndose firmes en la fe, sabiendo que sus hermanos en todo el mundo están soportando **la misma clase de sufrimientos**. Y después de que ustedes hayan sufrido **un poco de tiempo**, Dios mismo, el Dios de toda gracia que los llamó a su gloria eterna en Cristo, los restaurará y los hará fuertes, firmes y estables.

- e. A veces Dios permite que yo atraviese por duras dificultades con el fin de que Él resplandezca a través de mi vida en una forma mayor. (Una luz es más visible y de mayor importancia en la obscuridad.)

Mateo 5:14-16 (Jesús dijo) **Ustedes son la luz del mundo. ... Hagan brillar su luz delante de todos**, para que ellos puedan ver las buenas obras de ustedes y **alaben al Padre** que está en el cielo.

Juan 9:1-3 A su paso, Jesús vio a un hombre que era **ciego de nacimiento**. Y sus discípulos le preguntaron: —Rabí, para que este hombre haya nacido ciego, ¿quién pecó, él o sus padres? —Ni él pecó, ni sus padres —respondió Jesús—, sino que esto sucedió **para que la obra de Dios se hiciera evidente en su vida**.

Hechos 16:22-34 Entonces la multitud se amotinó contra Pablo y Silas, y los magistrados

mandaron que les arrancaran la ropa y **los azotaran**. Después de darles **muchos golpes, los echaron en la cárcel**, y ordenaron al carcelero que los custodiara con la mayor seguridad. Al recibir tal orden, éste los metió en el calabozo interior y **les sujetó los pies en el cepo**. A eso de la medianoche, Pablo y Silas **se pusieron a orar y a cantar himnos a Dios**, y los otros presos los escuchaban. De repente se produjo un terremoto tan fuerte que la cárcel se estremeció hasta sus cimientos. Al instante se abrieron todas las puertas y a los presos se les soltaron las cadenas. El carcelero despertó y, al ver las puertas de la cárcel de par en par, sacó la espada y estuvo a punto de matarse, porque pensaba que los presos se habían escapado. Pero Pablo le gritó: —¡No te hagas ningún daño! ¡Todos estamos aquí! El carcelero pidió luz, entró precipitadamente y se echó temblando a los pies de Pablo y de Silas. Luego los sacó y les preguntó: —Señores, ¿qué tengo que hacer para ser salvo? — Cree en el Señor Jesús; así tú y tu familia serán salvos —le contestaron. Luego les expusieron la palabra de Dios a él y a todos los demás que estaban en su casa. A esas horas de la noche, el carcelero se los llevó y les lavó las heridas; en seguida fueron bautizados él y toda su familia. El carcelero los llevó a su casa, les sirvió comida y **se alegró mucho junto con toda su familia por haber creído en Dios**.

5. Para seguir fielmente a Dios se requiere a veces una renuncia de cosas que apreciamos, con el fin de que Él las reemplace por lo que es mejor y obtenga beneficios eternos para mí y otros. (por ejemplo, comodidades, bienes materiales, salud etc.).

Mat. 5:11-12 (Jesús dijo) »Dichosos serán ustedes cuando por mi causa la gente los insulte, los persiga y levante contra ustedes toda clase de calumnias. **Alégrense y llérense de júbilo**, porque **les espera una gran recompensa en el cielo**. Así también persiguieron a los profetas que los precedieron a ustedes.

Lucas 21:1-4 Jesús se detuvo a observar y vio a los ricos que echaban sus ofrendas en las alcancías del templo. También vio a una viuda pobre que echaba dos moneditas de cobre. —Les aseguro —dijo— que esta viuda pobre ha echado más que todos los demás. Todos ellos dieron sus ofrendas de lo que les sobraba; pero ella, de su pobreza, echó todo lo que tenía para su sustento.

Hechos 4:32-35 Todos los creyentes eran de un solo sentir y pensar. **Nadie consideraba suya ninguna de sus posesiones**, sino que las compartían. Los apóstoles, a su vez, con gran poder seguían dando testimonio de la resurrección del Señor Jesús. La gracia de Dios se derramaba abundantemente sobre todos ellos, pues no había ningún necesitado en la comunidad. Quienes poseían casas o terrenos los vendían, llevaban el dinero de las ventas y lo entregaban a los apóstoles para que se distribuyera a cada uno según su necesidad.

Romanos. 8:17-18 (Pablo escribió) ... si ahora sufrimos con él, también tendremos parte con él en su gloria. De hecho, considero que **en nada se comparan** los sufrimientos actuales con la gloria que habrá de revelarse en nosotros.

Heb. 11:17-19 Por la fe Abraham, ... fue puesto a prueba y **ofreció a Isaac**, su hijo único ...

Heb. 11:24-27 Por la fe Moisés, ya adulto, renunció a ser llamado hijo de la hija del faraón. **Prefirió ser maltratado** con el pueblo de Dios a disfrutar de los efímeros placeres del pecado. Consideró que **el oprobio por causa del Mesías** era una mayor riqueza que los tesoros de Egipto, **porque tenía la mirada puesta en la recompensa**. Por la fe salió de Egipto sin tenerle miedo a la ira del rey, pues **se mantuvo firme** como si estuviera viendo al Invisible.

6. Mis reacciones a Sus circunstancias escogidas son un indicador de mi disposición a aceptar lo que Él tiene planeado para mí.

a. Por medio de Su ejemplo Jesús me muestra como debe ser mi actitud y respuesta.

Mat. 26:51-53 En eso, uno de los que estaban con él extendió la mano, sacó la espada e hirió al siervo del sumo sacerdote, cortándole una oreja. —Guarda tu espada —le dijo Jesús—, porque los que a hierro matan, a hierro mueren. ¿Crees que no puedo acudir a mi Padre, y al instante pondría a mi disposición más de doce batallones de ángeles?

Juan 19:9-11 (Pilato) ... entró de nuevo en el palacio y le preguntó a Jesús: —¿De dónde eres tú? Pero Jesús no le contestó nada. —¿Te niegas a hablarme? —le dijo Pilato—. ¿No te das cuenta de que tengo poder para ponerte en libertad o para mandar que te crucifiquen? —No tendrías ningún poder sobre mí si no se te hubiera dado de arriba —le contestó Jesús—. ...

Hebreos 5:8 Aunque era Hijo, mediante el sufrimiento aprendió a obedecer;

Hebreos 12:2 Fijemos la mirada en Jesús, el iniciador y perfeccionador de nuestra fe, quien por el gozo que le esperaba, soportó la cruz, menospreciando la vergüenza que ella significaba, y ahora está sentado a la derecha del trono de Dios.

1 Pedro 2:19-23 Porque es digno de elogio que, por sentido de responsabilidad delante de Dios, se soporten las penalidades, aun sufriendo injustamente. Pero ¿cómo pueden ustedes atribuirse mérito alguno si soportan que los maltraten por hacer el mal? En cambio, si sufren por hacer el bien, eso merece elogio delante de Dios. Para esto fueron llamados, porque Cristo sufrió por ustedes, dándoles ejemplo para que sigan sus pasos. «Él no cometió ningún pecado, ni hubo engaño en su boca.» Cuando proferían insultos contra él, no replicaba con insultos; cuando padecía, no amenazaba, sino que se entregaba a aquel que juzga con justicia.

b. Confiando en Su amor, el apóstol Pablo escogió encomendarse al cuidado de Dios.

Hechos 20:22-24 (Pablo escribió) »Y ahora tengan en cuenta que voy a Jerusalén obligado por el Espíritu, sin saber lo que allí me espera. Lo único que sé es que en todas las ciudades el Espíritu Santo me asegura que me esperan prisiones y sufrimientos. Sin embargo, considero que mi vida carece de valor para mí mismo, con tal de que termine mi carrera y lleve a cabo el servicio que me ha encomendado el Señor Jesús, que es el de dar testimonio del evangelio de la gracia de Dios.

2 Cor. 12:7-10 Para evitar que me volviera presumido por estas sublimes revelaciones, una espina me fue clavada en el cuerpo, es decir, un mensajero de Satanás, para que me atormentara. Tres veces le rogué al Señor que me la quitara; pero él me dijo: «Te basta con mi gracia, pues mi poder se perfecciona en la debilidad.» Por lo tanto, gustosamente haré más bien alarde de mis debilidades, para que permanezca sobre mí el poder de Cristo. Por eso me regocijo en debilidades, insultos, privaciones, persecuciones y dificultades que sufro por Cristo; porque cuando soy débil, entonces soy fuerte.

Fil. 3:10 Lo he perdido todo a fin de conocer a Cristo, experimentar el poder que se manifestó en su resurrección, participar en sus sufrimientos y llegar a ser semejante a él en su muerte.

Fil. 4:12 Sé lo que es vivir en la pobreza, y lo que es vivir en la abundancia. He aprendido a vivir en todas y cada una de las circunstancias, tanto a quedar saciado como a pasar hambre, a tener de sobra como a sufrir escasez.

- c. Job había aprendido a encomendarse al cuidado soberano de Dios. En un solo día Dios permitió que Satanás quitara casi todo lo que Job poseía, incluyendo a sus hijos (Job 1:4-19). Entonces Dios le dio permiso a Satanás para afligir severamente la salud física de Job (Job 2:1-8). Aun así, la reacción de Job Le agradó a Dios.

Job 1:1-3 En la región de Uz había un hombre recto e intachable, que temía a Dios y vivía apartado del mal. Este hombre **se llamaba Job**. Tenía siete hijos y tres hijas; era dueño de siete mil ovejas, tres mil camellos, quinientas yuntas de bueyes y quinientas asnas, y su servidumbre era muy numerosa. Entre todos los habitantes del oriente era el personaje de mayor renombre.

Job 1:20-22 Al llegar a este punto, Job se levantó, se rasgó las vestiduras, se rasuró la cabeza, y luego se dejó caer al suelo **en actitud de adoración**. Entonces dijo: «Desnudo salí del vientre de mi madre, y desnudo he de partir. El Señor ha dado; el Señor ha quitado.

¡Bendito sea el nombre del Señor!» A pesar de todo esto, Job **no pecó ni le echó la culpa a Dios**.

Job 2:7-8,10 Dicho esto, Satanás se retiró de la presencia del Señor para afligir a Job con dolorosas llagas desde la planta del pie hasta la coronilla. Y Job, sentado en medio de las cenizas, tomó un pedazo de teja para rascarse constantemente. Su esposa le reprochó: — ¿Todavía mantienes firme tu integridad? ¡Maldice a Dios y muérete! Job le respondió: — Mujer, hablas como una necia. Si de Dios sabemos recibir lo bueno, ¿no sabremos también recibir lo malo? **A pesar de todo esto, Job no pecó ni de palabra**.

“Cercos de protección”,
que representa la
soberanía de Dios

Job 1:9-10 *Satanás replicó* (a Dios):
—¿Y acaso Job te honra sin recibir
nada a cambio? **¿Acaso no están bajo
tu protección él y su familia y todas
sus posesiones?** ...

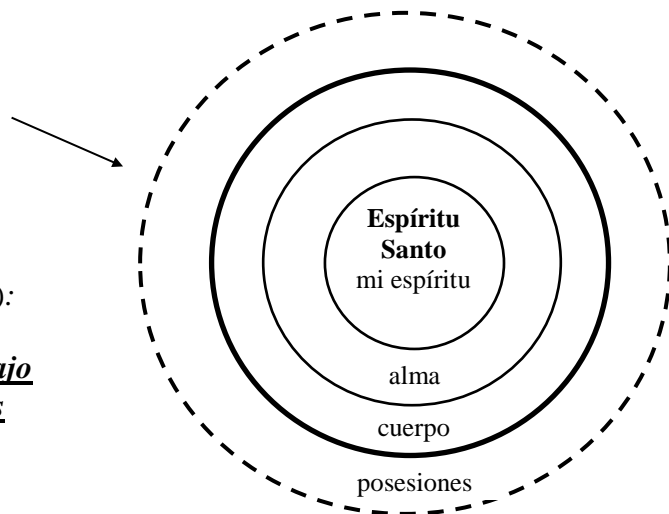

- d. Miremos la reacción de José a las dificultades que Dios había permitido. Sus hermanos celosos le odiaban y lo vendieron a comerciantes extranjeros, quienes lo llevaron a Egipto (Gen. 37:2-36). Luego fue acusado falsamente de intento de violación, y sufrió en la cárcel inocentemente. (Gén. 39:1-40:23 y Sal. 105:17-19)

José habló de la fidelidad y soberanía de Dios a sus hermanos.

Gén. 41:52 ... dijo: «**Dios me ha hecho fecundo en esta tierra donde he sufrido.**»
45:5 Pero ahora, por favor no se aflijan más ni se reprochen **el haberme vendido, pues en realidad fue Dios quien me mandó** delante de ustedes para salvar vidas.
45:8 **Fue Dios quien me envió** aquí, y **no ustedes**. Él me ha puesto como asesor del faraón y administrador de su casa, y como gobernador de todo Egipto.
50:19-20 —No tengan miedo —les contestó José—. ¿Puedo acaso tomar el lugar de Dios? Es verdad que **ustedes pensaron hacerme mal, pero Dios transformó ese mal en bien** para lograr lo que hoy estamos viendo: salvar la vida de mucha gente.

CONCLUSIÓN: Dios es digno de mi confianza. Yo puedo contar siempre con que Él hará lo que es mejor para mí. Cuando yo me presente delante de Él en el cielo, y entienda lo que Él estaba haciendo en mi vida aquí en la tierra, no tendré remordimientos por los momentos en que confié completamente en Él. Él no desea que yo vea las dificultades con resignación solemne, ni que busque el sufrimiento por sí mismo, sino que, con fe como la de un niño acepte lo que viene de un Padre que me ama más allá del entendimiento humano. *Así pues, los que sufren según la voluntad de Dios, entréguense a su fiel Creador y sigan practicando el bien.* (1 Pedro 4:19)

Sal. 33:18-21 ... **el Señor cuida de los que le temen, de los que esperan en su gran amor**; él los libra de la muerte, y en épocas de hambre los mantiene con vida. Esperamos confiados en el Señor; **Él es nuestro socorro y nuestro escudo**. En Él se regocija nuestro corazón, porque confiamos en su santo nombre.

Sal. 34:4-8 Busqué al Señor, y él me respondió; **me libró de todos mis temores**. Radiantes están los que a él acuden; jamás su rostro se cubre de vergüenza. Este pobre clamó, y el Señor le oyó y **lo libró de todas sus angustias. El ángel del Señor acampa en torno a los que le temen; a su lado está para librarlos**. Prueben y vean que el Señor es bueno; dichosos **los que en él se refugian**.

Rom 8:31-32 ¿Qué diremos frente a esto? Si Dios está de nuestra parte, **¿quién puede estar en contra nuestra?** El que no escatimó ni a su propio Hijo, sino que lo entregó por todos nosotros, **¿cómo no habrá de darnos generosamente, junto con él, todas las cosas?**

1 Juan 5:18-19 Sabemos [griego = absolutamente] que todo el que ha nacido de Dios, no peca[deliberadamente y con conocimiento]; sino que aquel (Cristo) que nació de Dios **le guarda y el maligno no lo toca**[la presencia divina de Dios dentro de él lo preserva del maligno]. Sabemos[seguramente] que somos de Dios, y que todo el mundo [alrededor nuestro] yace bajo el poder del maligno. [versión amplificada]

1 Tes. 5:16-18 Estén **siempre** alegres, oren **sin cesar**, den gracias a Dios **en toda situación**, porque **esta es su voluntad** para ustedes en Cristo Jesús.

Un Camino Accidentado

Porque a vosotros se os ha concedido por amor de Cristo, no sólo creer en Él, sino también sufrir por Él. -- Filipenses 1:29.

Cuando la gente me dice que la vida es dura, siempre contesto: "¡Por supuesto que sí!" Considero esa respuesta más satisfactoria que cualquier otra cosa que pueda decir. El escritor Charles Williams dijo: "El mundo es doloroso en cualquier caso, pero es bastante insoportable si alguien nos da la idea de que nos debe gustar."

La senda por la cual nos lleva Dios muchas veces parece alejarnos de lo que percibimos es nuestro bien, lo cual nos hace creer que hemos olvidado algún giro y tomado el camino equivocado. Eso es porque a la mayoría de nosotros se nos ha enseñado a creer que si estamos en el camino correcto, la bondad de Dios siempre se traducirá en una vida sin problemas.

Sin embargo, esa es una fantasía muy alejada de la perspectiva bíblica. El amor de Dios a menudo nos lleva por caminos en los que el consuelo terrenal nos falla. Pablo dijo: "Porque a vosotros se os ha concedido por amor de Cristo, no sólo creer en Él, sino también sufrir por Él" (Filipenses 1:29). Cuando lleguemos al final de todos nuestros valles oscuros entenderemos que toda circunstancia a la larga ha sido permitida para nuestro bien.

"Ningún otro camino hubiera sido tan seguro ni tan cierto como aquel por el que vinimos --dijo el maestro bíblico F. B. Meyer.-- Si pudiéramos ver el camino tal como Dios lo ha visto siempre, nosotros también lo hubiéramos escogido." --DHR

*Si alguna densa oscuridad
Nos hubiera de rodear,
Señor, enséñanos a soportar
La tristeza, el dolor o soledad
Que al espíritu hacen purificar. - Irons*

Ninguna prueba nos desesperaría si conociéramos
La razón por la que Dios la permitió.

TOMAR BUENAS DECISIONES y DISCERNIR LA VOLUNTAD DE DIOS

"DIOS SIEMPRE HACE LO MEJOR PARA AQUELLOS QUIENES DEJAN QUE ÉL ESCOJA"

1. LAS METAS QUE DIOS TIENE PARA MI VIDA SIRVEN COMO GUÍAS FUNDAMENTALES:

- a. Dios desea que yo crezca en mi amor por Él, (se demuestra por el deseo de confiar en Él). También desea que yo vaya procurando aprender cómo agradecerle, permitiendo que el Espíritu Santo me transforme a la imagen de Cristo.
- b. Dios ama a cada persona en el mundo, y Él tiene un plan para alcanzar a los incrédulos con las buenas nuevas de salvación, y llevar a los creyentes a la madurez espiritual y a una vida fructífera en Cristo.
- c. Dios quiere que yo esté dispuesto a permitir que Él me use en su plan. Así recibiré sus bendiciones tanto aquí en el mundo como para la eternidad en el cielo.

2. PREREQUISITOS PARA ENTENDER LA VOLUNTAD DE DIOS.

- a. Necesito creer que Dios tiene un plan hecho especialmente para mi vida.

Sal. 139:16 Tus ojos vieron mi cuerpo en gestación: todo estaba ya escrito en tu libro; **todos mis días se estaban diseñando**, aunque no existía uno solo de ellos.

Prov. 16:9 El corazón del hombre traza su rumbo, pero **sus pasos los dirige el Señor**.

Prov. 20:24 Los pasos del hombre los dirige el Señor. **¿Cómo puede el hombre entender su propio camino?**

Jer. 10:23 Señor, yo sé que el hombre **no es dueño de su destino**, que no le es dado al caminante dirigir sus propios pasos.

Hechos 13:36 Ciertamente David, después de servir a su propia generación **conforme al propósito** de Dios, murió, ...

- b. Dios quiere que yo conozca Su voluntad para mí, Él no quiere escondérmela. Quizás no me muestra toda la evidencia que yo quisiera, pero sí la suficiente para que yo inteligentemente Le siga por fe.

Rom. 12:1-2 ... hermanos, tomando en cuenta la misericordia de Dios, les ruego que cada uno de ustedes, en adoración espiritual, ofrezca su cuerpo como sacrificio vivo, santo y agradable a Dios. No se amolden al mundo actual, sino sean transformados mediante la renovación de su mente. **Así podrán comprobar cuál es la voluntad de Dios, buena, agradable y perfecta.**

Efe. 5:17 Por tanto, no sean insensatos, sino **entiendan** cuál es la voluntad del Señor.

Col. 1:9-10 ... desde el día en que lo supimos no hemos dejado de orar por ustedes. Pedimos **que Dios les haga conocer plenamente su voluntad con toda sabiduría y comprensión espiritual**, para que vivan de manera digna del Señor, agradándole en todo. Esto implica dar fruto en toda buena obra, **crecer en el conocimiento de Dios**

c. Dios es soberano, y absolutamente capaz de llevar a cabo Su voluntad.

Ec. 3:14 Sé además que **todo** lo que Dios ha hecho permanece **para siempre**; que no hay nada que añadirle ni quitarle; y que Dios lo hizo así para que se le tema.

Prov. 19:21 El corazón humano genera muchos proyectos, pero al final **prevalecen los designios del Señor.**

Isaías 46:9-10 ... **yo soy Dios**, y no hay ningún otro, yo soy Dios, y no hay nadie igual a mí. Yo anuncio el fin desde el principio; desde los tiempos antiguos, lo que está por venir. Yo digo: Mi propósito se cumplirá, y **haré todo lo que deseo.**

Daniel 4:35 ... **Dios hace lo que quiere** con los poderes celestiales y con los pueblos de la tierra. **No hay quien se oponga a su poder ni quien le pida cuentas de sus actos.**

Hechos 17:25 (Dios) ni se deja servir por manos humanas, como si necesitara de algo. Por el contrario, **Él es quien da a todos la vida, el aliento y todas las cosas.**

d. Debo desear sinceramente conocer su voluntad y buscarla en oración.

Jer. 29:13 Me buscarán y me encontrarán, cuando me busquen **de todo corazón.**

Prov. 2:1-6 Hijo mío, **si haces tuyas mis palabras y atesoras mis mandamientos; si tu oído inclinas hacia la sabiduría y de corazón te entregas a la inteligencia; si llamas a la inteligencia y pides discernimiento; si la buscas** como a la plata, como a un tesoro escondido, entonces comprenderás el temor del Señor y **hallarás el conocimiento de Dios.** Porque **el Señor da la sabiduría;** conocimiento y ciencia brotan de sus labios.

Santiago 1:5-8 Si a alguno de ustedes le falta sabiduría, **pídasela a Dios,** y **él se la dará,** pues **Dios da a todos generosamente** sin menospreciar a nadie. Pero **que pida con fe,** sin dudar, porque quien duda es como las olas del mar, agitadas y llevadas de un lado a otro por el viento. **Quien es así no piense que va a recibir cosa alguna del Señor;** es indeciso e inconstante en todo lo que hace.

e. Las decisiones que tienen recompensas eternas (esto es, motivados por el Espíritu Santo) siempre requieren una medida de fe e incluyen la percepción de algún riesgo. Alguien ha dicho: "No pregunte si algo es posible, sino ¿Es la voluntad de Dios?" Si es la voluntad de Dios Él hará que sea posible.

2 Cor. 4:16-18 (Pablo escribió) ... no nos desanimamos. ... Pues los sufrimientos ligeros y efímeros que ahora padecemos producen una gloria eterna que vale muchísimo más que todo sufrimiento. **Así que no nos fijamos en lo visible sino en lo invisible,** ya que lo que se ve es pasajero, mientras que lo que no se ve es **eterno.**

Gál. 3:11 ... «el justo **vivirá por la fe**».

Heb. 11:6 ... **sin fe es imposible agradar a Dios,** ya que cualquiera que se acerca a Dios tiene que creer que él existe y que recompensa a quienes lo buscan.

1 Pedro 1:6-7 ... han tenido que sufrir diversas pruebas por un tiempo. ... la fe de ustedes, que vale mucho más que el oro, ... **por las pruebas demostrará que es digna de aprobación,** gloria y honor cuando Jesucristo se revele.

- f. Las decisiones basadas en la fe pueden resultar en sacrificio y/o sufrimiento. Hay un precio por obedecer la voluntad de Dios. Las pruebas no deben ser vistas como un adversario. Siempre serán para nuestro bien.

Lucas 21:1-4 Jesús se detuvo a observar y vio a los ricos que echaban sus ofrendas en las alcancías del templo. También vio a una viuda pobre que echaba dos moneditas de cobre. Les aseguro —dijo— que esta viuda pobre ha echado más que todos los demás. Todos ellos dieron sus ofrendas de lo que les sobraba; pero ella, de su pobreza, echó **todo lo que tenía para su sustento.**

Hechos 21:10-13 ... bajó de Judea un profeta llamado Ágabo. Éste ..., tomando el cinturón de Pablo, se ató con él de pies y manos, y dijo: —Así dice el Espíritu Santo: “De esta manera atarán los judíos de Jerusalén al dueño de este cinturón, y lo entregarán en manos de los gentiles.” Al oír esto, nosotros y los de aquel lugar le rogamos a Pablo que no subiera a Jerusalén. —¿Por qué lloran? ¡Me parten el alma! —respondió Pablo—. Por el nombre del Señor Jesús estoy dispuesto **no sólo a ser atado sino también a morir** en Jerusalén.

Stg. 1:2-4 Hermanos míos, considérense muy dichosos cuando tengan que enfrentarse con diversas pruebas, pues ya saben que **la prueba de su fe produce constancia.** Y la constancia debe llevar a feliz término la obra, para que sean perfectos e íntegros, ...

- g. Necesito humillarme delante de Dios con una actitud sumisa, permitiendo que Él me enseñe y cambie mis prioridades a las Suyas.

Salmo 25:9 Él dirige en la justicia **a los humildes,** y **les enseña su camino.**

Salmo 32:8-9 El Señor dice: «Yo te instruiré, yo te mostraré el camino que debes seguir; yo te daré consejos y velaré por ti. **No seas como el mulo o el caballo, que no tienen discernimiento,** y cuyo brío hay que domar con brida y freno, para acercarlos a ti.»

Hechos 13:22 ... les puso por rey a David, de quien dio este testimonio: “He encontrado en David, hijo de Isaí, un hombre conforme a mi corazón; **él realizará todo lo que Yo quiero.**”

3. CUATRO FACTORES A CONSIDERAR PARA TOMAR BUENAS DECISIONES:

- a. LA PALABRA DE DIOS: ¿La Biblia dice algo específico sobre el tema, o presenta principios relacionados con ello?

Salmo 119:105 Tu palabra es una **lámpara** a mis pies; es una **luz** en mi sendero.

2 Tim. 3:16-17 Toda la Escritura es inspirada por Dios y útil **para enseñar,** **para reprender,** **para corregir** y **para instruir** en la justicia, a fin de que el siervo de Dios esté enteramente capacitado para toda buena obra.

1 Tes. 5:16-18 Estén siempre alegres, oren sin cesar, den gracias a Dios en toda situación, porque **esta es su voluntad** para ustedes en Cristo Jesús.

1 Tes. 4:3-5 **La voluntad de Dios** es que sean santificados; que se aparten de la inmoralidad sexual; que cada uno aprenda a controlar su propio cuerpo de una manera santa y honrosa, sin dejarse llevar por los malos deseos como hacen los paganos, que no conocen a Dios;

Heb. 4:12 Ciertamente, la palabra de Dios es viva y poderosa, y más cortante que cualquier espada de dos filos. Penetra hasta lo más profundo del alma y del espíritu, hasta la médula de los huesos, y **juzga los pensamientos y las intenciones** del corazón.

b. LA PAZ DE DIOS: ¿Tengo la paz de Dios, al tomar pasos hacia una decisión?

Gál. 5:22-23 En cambio, el fruto del Espíritu es amor, alegría, **paz**, paciencia, amabilidad, bondad, fidelidad, humildad y dominio propio. No hay ley que condene estas cosas.

Col. 3:15 **Que gobierne** en sus corazones la paz de Cristo, ... Y sean agradecidos.

Fil. 4:6-7 No se inquieten **por nada**; más bien, **en toda ocasión**, con oración y ruego, presenten sus peticiones a Dios y denle gracias. Y la paz de Dios, que sobrepasa todo entendimiento, **cuidará sus corazones y sus pensamientos** en Cristo Jesús.

<<CUIDADO>> Los "sentimientos" y "deseos" pueden ser engañosos. La tendencia humana es no seguir la dirección de Dios sino tomar decisiones independientes de Él. Si no tengo cuidado, fácilmente puedo engañarme a mí mismo. Me ayudará si me hago la pregunta, ¿Agradará a Dios lo que pienso hacer?

Prov. 16:2 **A cada uno le parece correcto su proceder**, pero el Señor juzga los motivos.

Prov. 28:26 **Necio es el que confía en sí mismo**; el que actúa con sabiduría se pone a salvo.

Jer. 17:9 Nada hay tan **engañoso** como el corazón. **No tiene remedio**. ...

Gál. 5:16-17 ... Vivan por el Espíritu, y no seguirán los deseos de la naturaleza pecaminosa.

Porque ésta **desea lo que es contrario al Espíritu**, y el Espíritu desea lo que es contrario a ella. Los dos **se oponen entre sí**, de modo que ustedes **no pueden hacer lo que quieren**.

<<CUIDADO>> ¿Hay algún pecado que estorba mi armonía con Dios? Necesito confesar cualquier pecado conocido.

Salmo 66:18 Si en mi corazón hubiera yo abrigado maldad, el Señor **no me habría escuchado**;

Prov. 28:13 **Quien encubre su pecado** jamás prospera; quien lo confiesa y lo deja, halla perdón.

Stg. 4:3 Y cuando piden, no reciben **porque piden con malas intenciones**, para satisfacer sus propias pasiones.

1 Juan 1:5-10 Éste es el mensaje que hemos oído de él y que les anunciamos: Dios es luz y en él **no hay ninguna oscuridad**. Si afirmamos que tenemos comunión con él, pero vivimos en la oscuridad, mentimos y no ponemos en práctica la verdad. Pero **si vivimos en la luz**, así como él está en la luz, tenemos comunión unos con otros, y la sangre de su Hijo Jesucristo **nos limpia de todo pecado**. Si afirmamos que no tenemos pecado, nos engañamos a nosotros mismos y no tenemos la verdad. **Si confesamos nuestros pecados**, Dios, que es fiel y justo, nos los perdonará y nos limpiará de toda maldad. Si afirmamos que no hemos pecado, lo hacemos pasar por mentiroso y su palabra no habita en nosotros.

- c. LAS CIRCUNSTANCIAS: En realidad no hay ninguna circunstancia que tenga importancia aparte de Dios. ¿Concuerdan las circunstancias? ¿Se abren las puertas, o se cierran? ¿Hay recursos, o será que Dios detiene los recursos?

<<<CUIDADO>>> En cuanto a los obstáculos; el camino de menos resistencia no necesariamente indica la dirección correcta, y las dificultades y sufrimiento tampoco comprueban que estamos fuera de la voluntad de Dios. De la misma manera la presencia de comodidad y bendición física no necesariamente demuestra que estamos en el centro de Su voluntad.

2 Cor. 1:8-9 (Pablo escribió) Hermanos, no queremos que desconozcan las aflicciones que sufrimos en la provincia de Asia. Estábamos tan agobiados bajo tanta presión, que hasta perdimos la esperanza de salir con vida: nos sentíamos como sentenciados a muerte. Pero eso sucedió **para que no confiáramos en nosotros mismos sino en Dios**, que resucita a los muertos.

2 Cor. 11:24-28 (**Pablo, mientras andaba bien con Dios**) Cinco veces recibí de los judíos los treinta y nueve azotes. Tres veces me golpearon con varas, una vez me apedrearon, tres veces naufragué, y pasé un día y una noche como náufrago en alta mar. Mi vida ha sido un continuo ir y venir de un sitio a otro; en peligros de ríos, peligros de bandidos, peligros de parte de mis compatriotas, peligros a manos de los gentiles, peligros en la ciudad, peligros en el campo, peligros en el mar y peligros de parte de falsos hermanos. He pasado muchos trabajos y fatigas, y muchas veces me he quedado sin dormir; he sufrido hambre y sed, y muchas veces me he quedado en ayunas; he sufrido frío y desnudez. Y como si fuera poco, cada día pesa sobre mí la preocupación por todas las iglesias.

- d. CONSEJO ESPIRITUAL: Debo buscar consejo de hermanos sabios. (Mi cónyuge también puede "equilibrarme".)

Prov. 1:5 Escuche esto el sabio, y aumente su saber; **reciba dirección** el entendido,
Prov. 12:15 Al necio le parece bien lo que emprende, pero **el sabio atiende al consejo**.
Prov. 15:22 Cuando falta el consejo, fracasan los planes; **cuando abunda el consejo, prosperan**.
Prov. 19:20 **Atiende** al consejo y **acepta** la corrección, y **llegarás a ser sabio**.

<<<CUIDADO>>> Los consejos pueden estar equivocados.

Job 2:9 Su esposa (de Job) le reprochó: —¿Todavía mantienes firme tu integridad? ¡Maldice a Dios y muérete!
Job 42:7 ... el Señor se dirigió a Elifaz de Temán y le dijo: «Estoy muy irritado contigo y con tus dos amigos porque, **a diferencia de mi siervo Job, lo que ustedes han dicho de mí no es verdad**».

4. DOS MÉTODOS DISTINTOS PARA TOMAR DECISIONES:

- a. "ACTIVO" - Cuidadosamente tomo lo que honestamente me parece ser la decisión apropiada, al menos que algo me indique lo contrario, confiando que Dios me confirme o me impida, con puertas abiertas o cerradas. (No es posible dirigir un auto estacionado.)

Nota: De esta manera generalmente buscamos a un cónyuge o un trabajo, compramos un carro o una casa; o sea cosas que deseamos.

Salmo 37:23-24 El Señor afirma los pasos del hombre cuando le agrada su modo de vivir; podrá tropezar, pero no caerá, **porque el Señor lo sostiene de la mano.**

Prov. 3:5-6 Confía en el Señor de todo corazón, y no en tu propia inteligencia. Reconócelo en todos tus caminos, y **él allanará tus sendas.**

Isaías 30:21 Ya sea que te desvíes a la derecha o a la izquierda, **tus oídos percibirán a tus espaldas una voz que te dirá: «Éste es el camino; síguelo.»**

Hechos 16:6-10 Atravesaron la región de Frigia y Galacia, ya que **el Espíritu Santo les había impedido** que predicaran la palabra en la provincia de Asia. Cuando llegaron cerca de Misia, intentaron pasar a Bitinia, pero **el Espíritu de Jesús no se lo permitió.** Entonces, pasando de largo por Misia, bajaron a Troas. Durante la noche Pablo tuvo una visión en la que un hombre de Macedonia, puesto de pie, le rogaba: «Pasa a Macedonia y ayúdanos.» Después de que Pablo tuvo la visión, en seguida nos preparamos para partir hacia Macedonia, **convencidos de que Dios nos había llamado** a anunciar el evangelio a los macedonios.

- b. "PASIVO" - No me muevo, esperando que Dios me muestre los próximos pasos en una forma especial. Con demasiada frecuencia esta es la manera en que muchos creyentes buscan la voluntad de Dios, especialmente en cuanto a las cosas que no desean hacer. Parece ser la manera más fácil de decidir, pero no siempre es la más práctica ni la apropiada, dado que no es la manera normal en que decidimos. A veces Dios sí quiere que esperemos hasta que Él nos muestre el próximo paso.

Éxodo 14:14 **Ustedes quédense quietos,** que el Señor presentará batalla por ustedes.

Salmo 27:14 **Pon tu esperanza en el Señor;** ten valor, cobra ánimo; ¡pon tu esperanza en el Señor!

Salmo 37:7 **Guarda silencio** ante el Señor, y **espera en él con paciencia;** ...

5. HÁGASE ESTAS DOS PREGUNTAS:

Si yo tuviera que escoger un solo camino para mi vida, ¿sería camino mío, o el camino que ha diseñado Dios?

¿Prefiero descubrir el plan y el propósito de Dios mientras todavía vivo en la tierra, donde puedo cumplirlos, o prefiero esperar para rendir cuenta en el Tribunal de Cristo? (2 Cor. 5:10)

Creemos que cada creyente va a conocer la voluntad de Dios para su vida, aquí en la tierra, o después en el cielo. (Efe. 5:17)

TOMAR BUENAS DECISIONES y DISCERNIR LA VOLUNTAD DE DIOS

(Lea de abajo para arriba)

FACTORES A CONSIDERAR

4. Los consejos de creyentes espirituales.
3. Las circunstancias.
2. La paz de Dios.
1. La Palabra de Dios.

UNA VOLUNTAD RENDIDA

4. Debo querer seguirle por fe.
3. Debo estar dispuesto a que Él me enseñe y cambie mis prioridades a las Suyas.
2. Debo buscar Su voluntad en oración.
1. Debo desear sinceramente conocer Su voluntad.

PREREQUISITOS

2. Yo necesito creer que Dios es soberano, y absolutamente capaz de llevar a cabo Su voluntad.
1. Tengo que creer que Dios tiene un plan especial y único para mi vida.

LAS METAS DE DIOS

3. Dios quiere que yo esté dispuesto a permitir que Él me use en Su plan. Así recibiré Sus bendiciones tanto aquí en el mundo como para la eternidad en el cielo.
2. Dios ama a cada persona en el mundo. Él tiene un plan para alcanzar a los incrédulos con las buenas nuevas de salvación, y llevar a los creyentes a la madurez espiritual y a una vida fructífera en Cristo.
1. Dios desea que yo crezca en mi amor por Él, (se demuestra por el deseo de confiar en Él). También desea que yo vaya procurando aprender cómo agradarle, permitiendo que el Espíritu Santo me transforme a la imagen de Cristo.

EL CRECER EN MADUREZ ESPIRITUAL

El nivel de madurez espiritual de un creyente es "el grado en que la perspectiva de la vida desde el punto de vista de Dios se ha vuelto la perspectiva del creyente".

1. ¿A qué se refiere cuando decimos "Crecer en Madurez Espiritual"?

El crecer en Madurez Espiritual se refiere al proceso en el que el Espíritu Santo transforma la mente de un creyente para así poder aumentar el fluir de Su vida (Su Agua Viva) a través de ese creyente. A medida que aumenta el fluir de Su vida a través de mí, el resultado es que se produce cada vez más fruto del Espíritu Santo.

El PERMANECER EN COMUNIÓN con el Espíritu Santo tiene que ver con si "**puede**" o "**no puede**" fluir la vida del Señor en cualquier momento a través de mí. (posición # 3 en la Lección 3-30)

LA MADUREZ ESPIRITUAL tiene que ver con **cuanto** de Su vida puede fluir a través de mí en cualquier momento (al permanecer en comunión con el Espíritu Santo).

2. La Madurez Espiritual no consiste de cuanto conocimiento bíblico yo posea, sino más bien de cuán dispuesto he estado para permitir que el Espíritu Santo transforme mi entendimiento acerca de Él, y de la vida.

Jeremías 9:23-24 Así dice el Señor: «... Si alguien ha de gloriarse, **que se gloríe de conocerme y de comprender que Yo soy el Señor,** ...

Juan 17:3 Y ésta es la vida eterna: **que Te conozcan a Ti,**...

Romanos 12:2 No se amolden al mundo actual, sino **sean transformados mediante la renovación de su mente.**

Así podrán comprobar cuál es la voluntad de Dios, buena, agradable y perfecta.

2 Pedro 1:5-8 Precisamente por eso, esfuércense por añadir a su fe, virtud; a su virtud, entendimiento; al entendimiento, dominio propio; al dominio propio, constancia; a la constancia, devoción a Dios; a la devoción a Dios, afecto fraternal; y al afecto fraternal, amor. Porque **estas cualidades,** si abundan en ustedes, **les harán crecer en el conocimiento de nuestro Señor Jesucristo,** y evitarán que sean inútiles e improductivos.

Colosenses 1:10 para que vivan de manera digna del Señor, agradándole en todo. Esto implica dar fruto en toda buena obra, **crecer en el conocimiento de Dios**

2 Pedro 3:17-18 Así que ustedes, queridos hermanos, puesto que ya saben esto de antemano, manténganse alerta, ... **crezcan en la gracia y en el conocimiento de nuestro Señor y Salvador Jesucristo.** ...

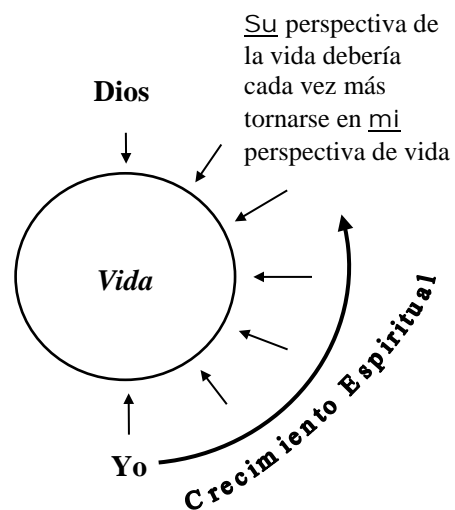

3. Yo puedo limitar el fluir de Su vida a través de mí, por enfocarme en mis habilidades o limitaciones personales.

Mi tendencia natural es limitar a Dios de acuerdo a mi propio entendimiento sobre quién es Él y cómo Él obra. A medida que Él me entrena, Él me hablará acerca de las diferentes áreas de mi entendimiento que están restringiendo el fluir libre de Su vida en mí y a través de mí. Yo necesito continuamente mantener la actitud de un discípulo (un aprendiz), un niño (deseoso de escuchar y creer), para así disminuir el tiempo que el Espíritu Santo necesite para enseñarme en cualquier área del entendimiento. Necesito permitirle acceso a cualquier área de mi vida, con la plena seguridad que Él sólo realizará los cambios que sean de beneficio para mí.

Miren cómo limitamos al Señor cuando sólo recordamos aquello que nosotros le hemos permitido hacer por nosotros en el pasado. Decimos, "Yo siempre fallo en esto, y siempre fallaré." Consecuentemente, no pedimos aquello que queremos. En vez de eso pensamos, "Es ridículo pedirle a Dios que haga esto." Si es que realmente es algo imposible, entonces es eso mismo lo que deberíamos pedir. (Oswald Chambers – En Pos de lo Supremo – 29 feb)

A medida que crezco espiritualmente, mi enfoque cambiará de mis habilidades hacia Sus habilidades.

CUIDADO: Es mi inflexible “resistencia” personal, la que obstaculiza a Dios, no mis debilidades.

2 Corintios 12:9-10 (Jesús le dijo a Pablo) ... "Te basta con Mi gracia, pues Mi poder se perfecciona en la debilidad." Por lo tanto, gustosamente haré más bien alarde de mis debilidades, ... porque cuando soy débil, entonces soy fuerte.

Está bien reconocer mis propias habilidades honestamente, pero limitar el poder de Dios por la percepción mía de mis habilidades personales, es un insulto a Él.

4. El Crecimiento espiritual debe continuar hasta que me vaya al cielo.

Una trampa para el creyente es la ilusión de que llegará de algún modo a un nivel espiritual después del cual el crecimiento espiritual continuará con un mínimo de molestia. Dios quiere ejercitar mi fe y profundizar mi comprensión de cómo Él piensa y obra, para que yo piense cada vez más como Él, y se produzca más fruto eterno. A pesar de que cada paso de fe involucra un riesgo “percibido”, puedo descansar en la certeza de que yo nunca estoy fuera de la supervisión y el cuidado soberano de Dios, y que Él nunca permitirá que yo sufra más allá de lo que Su suficiente provisión de gracia pueda sostenerme. El proceso continuará hasta que yo salga de esta tierra y esté en la presencia de Dios. Ten cuidado con la tendencia de estar satisfecho con el nivel de tu crecimiento espiritual.

1 Corintios 10:13 Ustedes no han sufrido ninguna tentación que no sea común al género humano. Pero Dios es fiel, y no permitirá que ustedes sean tentados más allá de lo que puedan aguantar. ...

Stg. 1:2-4 ... considérense muy dichosos cuando tengan que enfrentarse con diversas pruebas, pues ya saben que la prueba de su fe produce constancia. Y la constancia debe llevar a feliz término la obra, para que sean perfectos (maduros) e íntegros, sin que les falte nada.

5. ILUSTRACIONES BÍBLICAS DEL PROCESO DE MADURACIÓN:

a. Ríos De Agua Viva: **Un goteo se convierte en un arroyo, que se convierte en un río**

Juan 7:38-39 (Jesús dijo) De aquel que cree en Mí, como dice la Escritura, brotarán **ríos de agua viva**. Con esto **se refería al Espíritu** ...

Mientras yo permanezca en comunión con el Espíritu Santo Su “Agua Viva” es **libre de fluir** a través de mi vida. Es mi madurez espiritual la que determina el **volumen** que pueda fluir de Su Agua Viva.

b. Una Rama De La Vid: **Un brote se convierte en un tallo, luego en una rama. Obviamente, al ir creciendo (madurando) la rama, ésta producirá más fruto.**

Juan 15:1-2 (Jesús dijo) "Yo soy la vid verdadera, y mi Padre es el labrador. ... toda rama que da fruto la poda **para que dé más fruto todavía**.
:8 Mi Padre es glorificado cuando ustedes dan **mucho fruto** ...
:16 No me escogieron ustedes a mí, sino que yo los escogí a ustedes y los comisioné para que vayan y den fruto, **un fruto que perdure**. ...

c. El Proceso De Crecimiento/Madurez: **Un infante (bebé, niño se convierte en un adolescente, quien a su vez se convierte en un adulto.**

Características de un infante / bebé: (1) **tiene mucha hambre**, (2) **es dependiente de otros**, (3) **es egocéntrico**.

Etapas de crecimiento: El creyente inmaduro tiene la tendencia de enfocarse en sus necesidades y deseos **propios**, luego mientras va creciendo, su enfoque cambia hacia las necesidades de **otros**, y a medida que madura **Dios mismo** llega a ser su enfoque principal. *¿A quién tengo en el cielo sino a Ti? Si estoy contigo, ya **nada quiero en la tierra**.* (Salmo 73:25)

➤ Infantes / Bebés / Niños:

1 Corintios 3:1-3 (Pablo escribió) Yo, hermanos, no pude dirigirme a ustedes como a espirituales sino como a inmaduros, apenas **niños en Cristo**. **Les di leche** porque no podían asimilar alimento sólido, ni pueden todavía, pues aún **son inmaduros**. ...
1 Corintios 13:11 Cuando yo era niño, **hablaba como niño, pensaba como niño, razonaba como niño**; cuando llegué a ser adulto, dejé atrás las cosas de niño.
1 Corintios 14:20 Hermanos, **no sean niños en su modo de pensar**. Sean niños en cuanto a la malicia, pero adultos en su modo de pensar.
1 Tes. 2:7 ... los tratamos con delicadeza. **Como una madre que amamanta y cuida a sus hijos**,
Hebreos 5:12-14 En realidad, a estas alturas ya deberían ser maestros, y sin embargo necesitan que alguien vuelva a enseñarles **las verdades más elementales** de la palabra de Dios. Dicho de otro modo, **necesitan leche** en vez de alimento sólido. **El que sólo se alimenta de leche es inexperto** en el mensaje de justicia; **es como un niño de pecho**. ...
1 Pedro 2:2 deseen con ansias **la leche pura de la palabra, como niños recién nacidos**. Así, por medio de ella, **crecerán** en su salvación,
1 Juan 2:12-13 Les escribo a ustedes, **queridos hijos**, porque sus pecados han sido perdonados por el nombre de Cristo. ... Les he escrito a ustedes, **queridos hijos**, porque han conocido al Padre.

➤ Jóvenes:

1 Juan 2:13-14 (Juan escribió) ... Les escribo a ustedes, **jóvenes**, porque han vencido al maligno. ... Les he escrito a ustedes, **jóvenes**, porque son fuertes, y la palabra de Dios permanece en ustedes, y han vencido al maligno.

➤ Adultos (padres):

1 Corintios 13:11 (Pablo escribió) ... **cuando llegué a ser adulto, dejé atrás las cosas de niño**.
1 Corintios 14:20 ... no sean niños en su modo de pensar. ... pero **adultos en su modo de pensar**.

Hebreos 5:14 ... el alimento sólido es para **los adultos**, para **los que tienen la capacidad de distinguir** entre lo bueno y lo malo, pues **han ejercitado su facultad de percepción espiritual**.

1 Juan 2:13-14 (Juan escribió) Les escribo a ustedes, **padres**, porque han conocido al que es desde el principio. ...

➤ Todos los Creyentes (la Iglesia):

Colosenses 1:28-29 A este Cristo proclamamos, aconsejando y enseñando con toda sabiduría **a todos** los seres humanos, para presentarlos **a todos perfectos (maduros) en Él**. Con este fin trabajo y lucho fortalecido por el poder de Cristo que obra en mí.

Efesios 4:11-15 Él mismo constituyó a unos, apóstoles; a otros, profetas; a otros, evangelistas; y a otros, pastores y maestros, **a fin de capacitar al pueblo de Dios para la obra de servicio, para edificar el cuerpo de Cristo**. De este modo, **todos llegaremos a la unidad de la fe y del conocimiento del Hijo de Dios**, ... **Así va no seremos niños**, ... Más bien, al vivir la verdad con amor, **creceremos hasta ser en todo como aquel que es la cabeza, es decir, Cristo**.

Romanos 8:29 Porque a los que Dios conoció de antemano, también **los predestinó a ser transformados según la imagen de su Hijo**, ...

d. El Crecimiento Espiritual De Jesús.

(Nota: El crecimiento espiritual de Jesús no tuvo nada que ver con “el pecar”. Él nunca fue menos que “perfecto”. Él nunca fue desobediente, y nunca pecó.)

Lucas 2:40 El niño **crecía** y se fortalecía; **progresaba en sabiduría**, y la gracia de Dios lo acompañaba.

Lucas 2:42, 46-52 Cuando cumplió **doce años**, ... (José y María) lo encontraron en el templo, sentado entre los maestros, escuchándolos y haciéndoles preguntas. Todos los que le oían **se asombraban de su inteligencia y de sus respuestas**. ... Jesús **siguió creciendo en sabiduría** y estatura, y cada vez más gozaba del favor de Dios y de toda la gente.

Hebreos 2:10 En efecto, a fin de llevar a muchos hijos a la gloria, convenía que Dios, para quien y por medio de quien todo existe, **perfeccionara mediante el sufrimiento al autor de la salvación de ellos**.

Hebreos 5:8-9 **Aunque era Hijo, mediante el sufrimiento aprendió a obedecer**; y consumada su perfección, llegó a ser autor de salvación eterna para todos los que le obedecen,

Una Guía para el Discipulado Personal

ETAPA 2

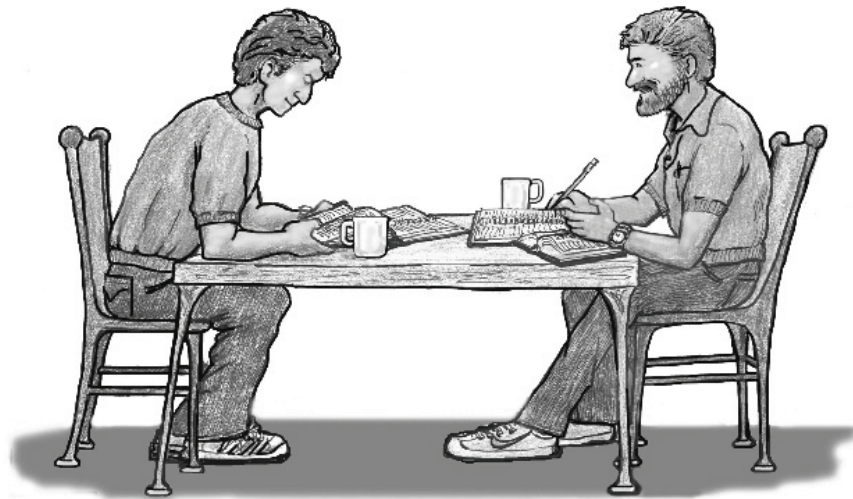

"Bill Pittenger - NTM"

Entrenamiento Discipulador

© Todas las citas bíblicas son de la Nueva Versión Internacional, a menos que se indique. Scripture taken from the Holy Bible, Nueva Versión Internacional ®. Copyright © 1973, 1978, 1984 International Bible Society. All rights reserved throughout the world. Used by permission of International Bible Society.

© Derechos reservados 1997-2014 Art Barkley – Discipuler Training International; Box 61911; Reno, NV 89506; E.U.A.; www.disciplers.org; Se puede reproducir y distribuir este material gratuitamente, pero no se puede cambiarlo ni venderlo bajo ninguna circunstancia, sin el consentimiento del autor.

10 RAZONES POR LAS CUALES EL DISCIPULADO PERSONAL NO SE PRACTICA EN LA MAYORÍA DE LAS IGLESIAS

1. LA DEFINICIÓN GENERALMENTE ACEPTADA DEL TÉRMINO “DISCIPULADO” NO ES LA MISMA QUE LA DEFINICIÓN BÍBLICA. - Hablando en forma general, dentro de la comunidad cristiana el término “discipulado” ha llegado a ser sinónimo de lo que es “**enseñar verdades bíblicas**”. Así que muchos piensan que toda persona que “enseña” está cumpliendo con el mandato de “hacer discípulos”. El concepto bíblico de discipulado (como se describe en la Lección 2-2) lleva consigo **una interacción más profunda** entre el que es discipulador y el discípulo. Sin duda la enseñanza bíblica es un componente esencial en el proceso de discipulado, pero también deben de incluirse otros componentes de mucha importancia espiritual. En realidad la práctica común de enseñar verdades bíblicas requiere poca interacción debido a que muchas veces en una sesión o sermón, el maestro se la pasa **hablando** mientras que los demás que están sentados **escuchan**. Para que un creyente llegue a ser un discípulo maduro, se le debe dejar expresar sus puntos de vista y dudas particulares. En otras palabras, es necesario redefinir el término “discipulado” para que se entienda como un compromiso de “paternidad espiritual” o “crianza espiritual”. En 1ª de Tesalonicenses 2:3-13, Pablo compara la paternidad espiritual con la paternidad biológica. Así que la presentación de la enseñanza como el ingrediente único del discipulado, sería semejante a creer que la alimentación es el único ingrediente necesario para el crecimiento físico de un niño. **Ver la Lección 2-2.**
2. EXISTE UNA TENDENCIA HACIA EL DESARROLLO DE “MAESTROS” EN VEZ DE “DISCIPULADORES”. - Por el concepto erróneo que caracteriza al discipulado común, la tendencia es considerar a aquellos que tienen el “don” de enseñar como los creyentes con mayor potencial a ser usados. Este concepto de discipulado presenta algunos problemas que deben mencionarse. Si discipular es equivalente a “enseñar”, ¿somos todos maestros? Siendo que el ser maestro es un don* del Espíritu, ¿podemos concluir que todos tenemos el don de ser maestros? La respuesta obviamente es “no”. Si preguntásemos, muy pocos creyentes podrían decir que tienen el don de ser maestro. ¿Cómo va a ministrar entonces la mayoría que no tiene ese don? Así que muchos creyentes reconocen bien sus capacidades naturales, pero por no considerarse maestros, no encuentran ningún ministerio espiritual, fuera de asistir a los cultos y no caer en algún pecado grave. Así que se debe redefinir lo que es el “discipulado”. Nosotros no debemos esperar a que **muchos** creyentes lleguen a ser maestros, pero sí, debemos esperar a que **casi todos** los creyentes lleguen a ser **discipuladores**. Dios diseñó un sistema de multiplicación por el cual los humanos hemos poblado la tierra. Si nos es triste cuando una pareja de casados no puede tener hijos biológicos, ¿no debe de igual manera ser triste cuando los creyentes no tienen hijos espirituales? (de no hacer discípulos). *Ro. 12:4-8, 1 Co.12:28-29, Stg. 3:1
3. EL PODER INFLUENCIAR A VARIAS PERSONAS SIMULTÁNEAMENTE, ES UN MÉTODO MÁS ATRACTIVO QUE EL DISCIPULADO PERSONAL, EL CUAL SE CONSIDERA LENTO, INEFICIENTE Y DE GRAN CONSUMO DE TIEMPO Y ENERGÍA. - Es importante reconocer que el **método de multiplicación bíblico** es mucho más efectivo a largo plazo. Esto es muy importante porque su poca efectividad a corto plazo ha creado la idea errónea de que no es un buen método. Hablando honestamente, muchos líderes cristianos miden el éxito en **números**. Ésta es una trampa, y la razón por la cual hay tanto énfasis de la comunidad cristiana en llevar a cabo **eventos** y **actividades** que aparentemente muestran un éxito a corto plazo, basados en el número de asistentes.

Aumento de la Iglesia por medio de la Multiplicación

Número de “CREYENTES” (1 convertido cada día)		Número de “DISCÍPULOS” (1 discípulo cada 6 meses)
1	Empiezo	1
183	½ año	2
365	1 año	4
548	1½ años	8
730	2 años	16
913	2½ años	32
1,095	3 años	64
1,278	3½ años	128
1,460	4 años	256
1,643	4½ años	512
1,825	5 años	1,024
2,190	6 años	4,096
2,555	7 años	16,384
2,920	8 años	65,536
3,285	9 años	262,144
3,650	10 años	1,048,576
4,015	11 años	4,194,304
4,380	12 años	16,777,216

Cada columna empieza con el número **uno**, el cual representa un solo creyente.

Las cifras de la **columna izquierda** representan las sumas alcanzadas si ese creyente pudiera convertir a un incrédulo cada día del año.

Las cifras de la **columna derecha** representan las sumas alcanzadas si el primer creyente (y cada discípulo después) pudiera discipular a un creyente mas durante cada periodo de seis meses.

A corto plazo es más impresionante el número de convertidos, pero a largo plazo se nota una diferencia tremenda. **¿Cuál de los dos métodos será más bíblico?**

Lo que me has oído decir en presencia de muchos testigos, encomiéndalo a creyentes dignos de confianza, que a su vez estén capacitados para enseñar a otros. (2 Timoteo 2.2)

4. UNA DE LAS RAZONES POR LAS QUE “EL DISCIPULADO PERSONAL” NO SE REALIZA EN LA MAYORÍA DE LAS IGLESIAS

UNA TÍPICA CONGREGACIÓN MODERNA

LOS LÍDERES típicamente son percibidos como los “capacitados”, pero ellos no sienten tener el tiempo necesario para dedicarse individualmente a los nuevos convertidos.

LOS SEGUIDORES usualmente cuentan con más tiempo disponible, pero ellos no sienten que están adecuadamente entrenados como para atender las necesidades espirituales de los nuevos creyentes.

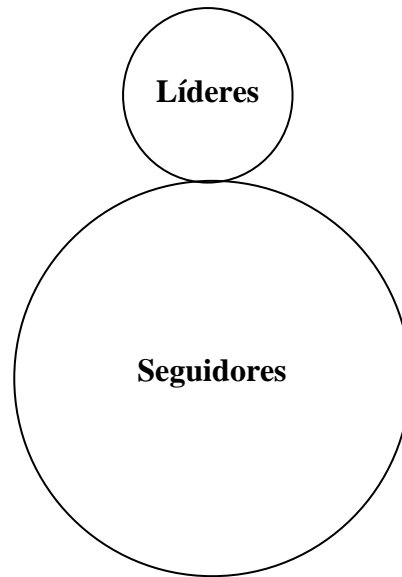

Efesios 4:11-16

Él mismo constituyó a unos, apóstoles; a otros, profetas; a otros, evangelistas; y a otros, pastores y maestros, a fin de capacitar al pueblo de Dios para la obra de servicio, para edificar el cuerpo de Cristo. De este modo, todos llegaremos a la unidad de la fe y del conocimiento del Hijo de Dios, a una humanidad perfecta (madura) que se conforme a la plena estatura de Cristo.

Así ya no seremos niños, zarandeados por las olas y llevados de aquí para allá por todo viento de enseñanza y por la astucia y los artificios de quienes emplean artimañas engañosas. Más bien, al vivir la verdad con amor, creceremos hasta ser en todo como aquel que es la cabeza, es decir, Cristo. Por su acción todo el cuerpo crece y se edifica en amor, sostenido y ajustado por todos los ligamentos, según la actividad propia de cada miembro.

- ¿No debería ser la meta de los líderes el ver que cada miembro de la congregación esté capacitado y funcionando como un fructífero seguidor de Cristo?
- ¿Cómo medimos si los santos han sido exitosamente “capacitados”?
- ¿Podemos reclamar éxito si no está ocurriendo la reproducción espiritual?
- ¿No debería ser la norma el “discipulado personal” (la reproducción espiritual), en lugar de ser la excepción?
- ¿No deberíamos esperar que cada creyente esté en el proceso de ser discipulado, o de estar activamente involucrado en el crecimiento espiritual de otros creyentes?

¿ES NECESARIO UN DON ESPIRITUAL PARA DISCIPULAR?

MALENTENDIDO: Existe una generalizada y equivocada creencia de que el creyente común no puede discipular efectivamente a otro creyente a no ser que sea “dotado espiritualmente”. ¿Será que hay alguna base bíblica para esta creencia? Nosotros pensamos que no. La mayoría de los creyentes están en lo correcto al creer que tienen que estar disponibles para el Señor, con el propósito de serle testigos ante los inconversos; aunque no haya un don de “ser testigo”. De la misma manera, tampoco hay un don de “discipular”. Los líderes de las iglesias deberían transmitir a las congregaciones la idea de que cada creyente debe estar disponible para ser usado por el Espíritu Santo como testigo y como discipulador.

- **NO ES INTENCIÓN DE DIOS QUE CADA CREYENTE SEA DOTADO COMO “EVANGELISTA”.**

Efesios 4:11 **Él mismo constituyó a unos, apóstoles;... a otros, evangelistas;**

PERO DIOS SÍ QUIERE QUE CADA CREYENTE ESTÉ DISPUESTO A TESTIFICAR DE EL. (NO ES UN DON ESPECIAL).

Mateo 5:16 Hagan brillar su luz **delante de todos**, para que ellos puedan ver las buenas obras de ustedes y alaben al Padre que está en el cielo”.

Hechos 1:8 ...Pero cuando venga el Espíritu Santo sobre ustedes, recibirán poder y **serán mis testigos** tanto en Jerusalén como en toda Judea y Samaria, y hasta los confines de la tierra.

1 Pedro 3:15 ...Más bien, honren en su corazón a Cristo como Señor. **Estén siempre preparados** para responder **a todo el que les pida** razón de la esperanza que hay en ustedes.

- **NO ES INTENCIÓN DE DIOS QUE CADA CREYENTE SEA DOTADO COMO “MAESTRO”.**

Efesios 4:11 Él mismo constituyó **a unos**, apóstoles;... y **a otros**, pastores y maestros.

Romanos 12:6-8 Tenemos **dones diferentes**, según la gracia que se nos ha dado. Si el don de alguien es ... el de **enseñar**, que enseñe...

PERO DIOS SÍ QUIERE QUE CADA CREYENTE ESTÉ DISPUESTO A “DISCIPULAR” A OTROS (ES DECIR, SER UN PADRE ESPIRITUAL), LO CUAL NO ES UN DON ESPECIAL.

1 Tesalonicenses 2:7-13 Aunque como apóstoles de Cristo hubiéramos podido ser exigentes con ustedes, los tratamos con delicadeza. Como una **madre que amamanta** y cuida a sus hijos... Saben también que a cada uno de ustedes lo hemos tratado **como trata un padre** a sus propios hijos. Los hemos animado, consolado y exhortado a llevar una vida digna de Dios, que los llama a su reino y a su gloria. ...

Juan 12:24-26 Ciertamente les aseguro que si el grano de trigo no cae en tierra y muere, **se queda solo**. Pero si muere, produce **mucho fruto**. ...

Mateo 28:18-20 Vayan y **hagan discípulos** de todas las naciones.

Tanto el mandato de serle testigos, como también el mandato de hacer discípulos, fueron dados a la iglesia en general, no solamente a aquellos que estaban presentes en ese momento – (Mateo 28:18-20 y Hechos 1:8)

5. LA TUTORÍA PERSONAL, PATERNIDAD ESPIRITUAL Y REPRODUCCIÓN ESPIRITUAL, NO HAN SIDO PRACTICADAS EN LA IGLESIA. - Los nuevos creyentes deberían tener como modelos para imitar a aquellos con un tiempo mayor en el cristianismo y con los cuales se congregan. Pero en la mayoría de los casos, no es así. Así que muchas veces los nuevos convertidos no tienen el ejemplo de madurez espiritual de parte de los otros creyentes.
6. EN MUCHAS IGLESIAS "EL DISCIPULADO PERSONAL" (PATERNIDAD ESPIRITUAL) NO ES MOSTRADO, NI PROMOVIDO POR LOS LÍDERES. - **1ª de Pedro 5:1-3** nos dice: *A los ancianos que están entre ustedes, ... les ruego esto: cuiden como pastores el rebaño de Dios que está a su cargo, ... sean ejemplos para el rebaño.* No sólo decir a la gente lo que deben hacer, sino mostrarles lo que deben hacer. ¿Se puede acaso esperar de los creyentes que sigan sin ver de los líderes el ejemplo?
7. EXISTE LA SUPOSICIÓN DE QUE AL APROPIARSE DE CONOCIMIENTO BÍBLICO, UNO LLEGA A UNA MADUREZ ESPIRITUAL, SIN LA NECESIDAD DE SER DISCIPULADO. **Ver la Lección 2-2.**
8. MUCHAS IGLESIAS PONEN MÁS ÉNFASIS EN HACER CONVERSOS, QUE EN HACER DISCÍPULOS. - El Señor Jesús, al dar lo que conocemos como la Gran Comisión (Mateo 28:19-20), mandó ir a todas las naciones y hacer discípulos, no sólo convertirlos. Esto resalta la necesidad de diferenciar entre "discípulo" y "no-discípulo". Es por eso importante mencionar que no todos los creyentes son discípulos desde el punto de vista bíblico. Entonces, ¿cuál es la definición correcta del término "discípulo?" (Lucas 6:40, Mateo 10:24-25) **Ver la Lección 2-4.**
9. MUCHOS CREYENTES NO QUIEREN COMPROMETERSE A HACER ALGO QUE PUEDA INTERFERIR CON SU FORMA DE VIVIR O CON SUS PLANES.
10. MUCHAS VECES LAS VERDADES BÍBLICAS SE PRESENTAN EN FORMA AISLADA, SIN UNA BUENA EXPLICACIÓN DE CÓMO PONERLAS EN PRÁCTICA EN LA VIDA DIARIA. - Imagínese que está viendo las transparencias de la presentación de un "proyecto", un "procedimiento médico", o "de un viaje" que alguien realizó. Normalmente se espera que la presentación comience con un "objetivo", o un "panorama" y continúe después en forma progresiva y secuencial. Pero, ¿que pasaría si las transparencias se cayeran accidentalmente al suelo y se pierda el orden? Seguramente la persona que está haciendo la presentación podría explicar cada transparencia, pero tendría dificultad en hacer la presentación en forma ordenada. Entre mas complicado sea el material y mayor la ignorancia del espectador al tema presentado, mayor también será la dificultad de hacer la presentación en forma lógica. Muchas veces las verdades bíblicas se presentan también en forma desordenada. Así que, un recién convertido puede tener dificultad de asimilarlas y juntarlas en forma que tengan sentido.

**CREEMOS QUE LOS SIGUIENTES CONCEPTOS
SON LOS MÁS NECESARIOS PARA AYUDAR
AL NUEVO CONVERTIDO A SEGUIR A JESÚS.**

**(Nota: El orden de estos conceptos es de abajo hacia arriba,
y está diseñado solo para servir de guía.)**



¿QUÉ ES EL DISCIPULADO PERSONAL?

VERDAD PARCIAL:

Para la mayoría de los creyentes, la palabra “**Discipulado**” significa simplemente “Enseñar Verdades Bíblicas”.

MÁS CORRECTAMENTE:

Creemos que el concepto de ser “**Padres Espirituales**” refleja más correctamente el significado bíblico.

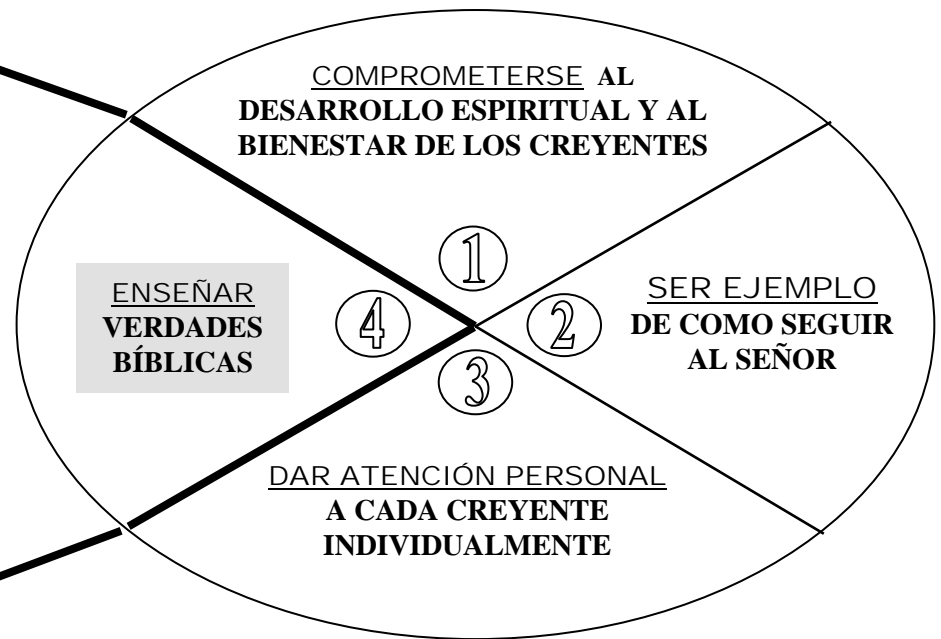

Un Modelo Bíblico de cómo ser Padres Espirituales

1 Tesalonicenses 2:3-13 incluye los componentes del discipulado personal.

ESTABAN CON UN SOLO PROPÓSITO

:3-6 ... no **tratamos de agradar** a la gente sino **a Dios**, que examina nuestro corazón. Como saben, nunca hemos recurrido a las adulaciones ni a las excusas para obtener dinero; Dios es testigo.

Tampoco hemos buscado honores de nadie; ni de ustedes ni de otros.

1. CUIDABAN A LOS CREYENTES COMO UNA MADRE CUIDA A SUS NIÑOS

: 7-8 Aunque como apóstoles de Cristo hubiéramos podido ser exigentes con ustedes, los tratamos con delicadeza. Como una **madre** que **amamanta** y **cuida** a sus hijos, así nosotros, por el **cariño** que les tenemos, nos deleitamos en compartir con ustedes no sólo el evangelio de Dios sino también **nuestra vida**. ¡Tanto llegamos a **quererlos!**

2. ERAN BUENOS EJEMPLOS PARA LOS NUEVOS CREYENTES

: 9-10 Recordarán, hermanos, nuestros esfuerzos y fatigas para proclamarles el evangelio de Dios, y cómo **trabajamos día y noche** para no serles una carga. Dios y ustedes me son testigos de que nos comportamos con ustedes los creyentes en una forma **santa, justa e irreprochable**.

3. ELLOS DABAN ATENCIÓN INDIVIDUAL E INSTRUCCIÓN COMO UN PADRE A SUS HIJOS

: 11-12 Saben también que a **cada uno** de ustedes lo hemos tratado como trata un **padre** a sus propios hijos. Los hemos **animado, consolado** y **exhortado** a llevar una vida digna de Dios, que los llama a su reino y a su gloria.

4. LA PALABRA DE DIOS FUE UN COMPONENTE ESENCIAL DEL DISCIPULADO:

: 13 Así que no dejamos de dar gracias a Dios, porque al oír ustedes la palabra de Dios que les predicamos, la aceptaron no como palabra humana sino como lo que realmente es, **palabra de Dios, la cual actúa en ustedes** los creyentes.

- ① La preocupación de Pablo por los creyentes fue aun más que la de un "maestro". Él se hizo responsable de su bienestar y crecimiento espiritual.

2 Cor. 11:28-29 Y como si fuera poco, cada día pesa sobre mí **la preocupación por todas las iglesias.** ¿Cuando alguien se siente débil, no comparto yo su debilidad? ¿Y cuando a alguien se le hace tropezar, **no ardo yo de indignación?**

2 Cor. 12:15 Así que de buena gana gastaré **todo** lo que tengo, y **hasta yo mismo me desgastaré del todo** por ustedes. ...

Col. 1:28 ... para presentarlos **a todos perfectos (maduros)** en él. **Con este fin trabajo y lucho** fortalecido por el poder de Cristo que obra en mí.

2 Tim. 2:10 Así que **todo lo soporto** por el bien de los elegidos, ...

Una meta del discipulador debe ser de ayudar al discípulo a llegar a la madurez, dar fruto, y reproducirse espiritualmente. Los beneficios al discipulador son secundarios.

- ② Un discipulador es un "ejemplo" (real, transparente) para el discípulo. Se espera que el discípulo llegue a abrazar las convicciones y la pasión del discipulador.

1 Cor. 4:15-16 De hecho, aunque tuvieran ustedes miles de tutores en Cristo, padres sí que no tienen muchos, porque mediante el evangelio **yo fui el padre que los engendró en Cristo Jesús.** **Por tanto,** les ruego **que sigan mi ejemplo.**

1 Cor. 11:1 **Imítenme** a mí, **como yo imito a Cristo.**

Fil. 3:17 Hermanos, **sigan todos mi ejemplo,** y fíjense en los que se comportan conforme al **modelo** que les hemos dado.

Fil. 4:9 **Pongan en práctica** lo que de mí han **aprendido, recibido y oído,** y lo que han **visto** en mí, y el Dios de paz estará con ustedes.

1 Tes. 1:6-7 Ustedes se hicieron **imitadores nuestros** y **del Señor** cuando, a pesar de mucho sufrimiento, recibieron el mensaje con la alegría que infunde el Espíritu Santo. De esta manera **se constituyeron en ejemplo** para todos los creyentes de Macedonia y de Acaya.

2 Tes. 3:7-9 Ustedes mismos **saben cómo deben seguir nuestro ejemplo.** Nosotros no vivimos como ociosos entre ustedes, ni comimos el pan de nadie sin pagarlo. Al contrario, día y noche trabajamos arduamente y sin descanso para no ser una carga a ninguno de ustedes. Y lo hicimos así, no porque no tuviéramos derecho a tal ayuda, sino para darles **buen ejemplo.**

1 Tim. 4:12 (Pablo a Timoteo) ... que los creyentes vean en ti **un ejemplo** a seguir en la manera de **hablar,** en la **conducta,** y en **amor, fe y pureza.**

2 Tim. 3:10-11 Tú, en cambio, has seguido paso a paso mis **enseñanzas,** mi **manera de vivir,** mi **propósito,** mi **fe,** mi **paciencia,** mi **amor,** mi **constancia,** mis **persecuciones** y mis **sufrimientos.** ...

Mateo 28:18-20 Jesús se acercó entonces a ellos y les dijo: —Se me ha dado toda autoridad en el cielo y en la tierra. Por tanto, vayan y **hagan discípulos** de todas las naciones, ...

Lucas 6:40 El discípulo no está por encima de su maestro, pero todo el que haya completado su aprendizaje, **a lo sumo llega al nivel de su maestro.**

3

Un bebé recién nacido requiere mucha atención individual. Conforme el bebé vaya desarrollando entonces requiere menos atención individual. Dado que cada niño es único, debe esperarse que tanto la atención en grupo como la atención personal sean necesarias en el camino a la madurez.

Cuando usted trae un bebé recién nacido del hospital a casa, usted no sólo lo sienta y le dice, “Bienvenido a la familia, Juanito. Siéntate como en casa. Las toallas están en el armario del pasillo, la despensa está aquí, el abrelatas está en el cajón. No se permite llorar después de las 10 p.m. Si tienes cualquier pregunta hay mucha gente en la familia que le encantará ayudarte, así que no temas preguntar.” Usted se ríe y dice que es ridículo, pero esto es lo que normalmente le sucede a los nuevos creyentes. Algunos son salvados y comienzan a ir a los servicios de la Iglesia, pero nunca obtienen mucha atención personal. Nosotros le dedicamos 18 años a criar a nuestros hijos, pero ni siquiera invertimos seis meses ayudando a nuevos creyentes a comenzar a entender la vida espiritual. Como resultado, muchas personas han sido creyentes por muchos años, pero nunca han alcanzado la madurez espiritual. Hebreos 5:12 se refiere a este fenómeno. Así que, los nuevos creyentes necesitan a alguien que les brinde la guía y les ayude a crecer.

(Extracto de <http://www.bible.org/reg/toc.htm> - 16 marzo 1996)

“Hasta que otros aprendan a seguir al Señor Jesús directamente, tendrán que seguirlo a través de usted. Usted debe literalmente ser fuente de abastecimiento, hasta que ellos aprendan a tomar su propia nutrición de Dios. ...” (Oswald Chambers - *En Pos de lo Supremo* – 9 feb.)

Pablo nos dice en 1 Tes. 2:7: ... *Como una madre que amamanta y cuida a sus hijos, así nosotros, por el cariño que les tenemos, ...* Algunos creen que un nuevo creyente no requiere atención especial e individual. Sin embargo, el Espíritu Santo guió a Pablo para que él escribiera sobre un nuevo creyente como si fuera un bebé que necesita amamantar leche de su madre. Se reconoce fácilmente que un bebé, cuando amamanta, está recibiendo la mejor alimentación directamente de ella. ¿No está tratando de mostrarnos el Espíritu Santo que de la misma manera el nuevo convertido está dependiente de otras personas como de una madre? Así que, se debe dar al nuevo creyente la atención, cuidado personal y adecuado, siendo que por un periodo él depende de otras personas.

Pablo reconocía que cada creyente es único, y necesita atención individual.

Hechos 20:31 Así que estén alerta. Recuerden que día y noche, durante tres años, no he dejado de amonestar con lágrimas a cada uno en particular.

Col. 1:28-29 A este Cristo proclamamos, aconsejando y enseñando con toda sabiduría a todos los seres humanos, para presentarlos a todos perfectos en él. Con este fin trabajo y lucho fortalecido por el poder de Cristo que obra en mí.

1 Tes. 2:11-12 Saben también que a cada uno de ustedes lo hemos tratado como trata un padre a sus propios hijos. Los hemos animado, consolado y exhortado ...

Jesús nos ordena a hacer “discípulos”, no sólo convertidos.
En la comunidad cristiana hay muchos convertidos inmaduros,
pero muy pocos discípulos. (Vea también a Lección 2-4)



La Palabra de Dios es un componente esencial para el discipulado bíblico.

A. Un creyente no puede llegar a una madurez espiritual sin tener entendimiento bíblico, pero sí puede tener mucho conocimiento bíblico y aún no ser maduro espiritualmente.

1 Cor. 8:1-2 ... **El conocimiento envanece**, mientras que el amor edifica. El que cree que sabe algo, todavía no sabe como debiera saber.

Efe. 4:11-16 Él mismo constituyó a unos, apóstoles; a otros, profetas; a otros, evangelistas; y a otros, pastores y maestros, **a fin de capacitar** al pueblo de Dios **para la obra de servicio**, para edificar el cuerpo de Cristo. De este modo, **todos** llegaremos a la unidad de la fe y del **conocimiento del Hijo** de Dios, a una humanidad perfecta que se conforme a la plena estatura de Cristo. **Así ya no seremos niños**, ...

Col. 1:28-29 A este Cristo proclamamos, **aconsejando** y **enseñando** con toda sabiduría a todos los seres humanos, para presentarlos a todos **perfectos** en él. Con este fin trabajo y lucho fortalecido por el poder de Cristo que obra en mí.

1 Tes. 2:13 Así que no dejamos de dar gracias a Dios, porque al oír ustedes la palabra de Dios que les predicamos, la aceptaron no como palabra humana sino como lo que realmente es, **palabra de Dios, la cual actúa en ustedes** los creyentes.

B. Hay problemas inseparables con la creencia común que el “presentar conocimiento bíblico” iguala con el discipulado, y que los otros componentes son “opcionales”. Si no está teniendo en cuenta los otros componentes importantes en el proceso de crecimiento, el creyente que está siendo instruido típicamente tendrá dificultades para crecer a una madurez reproductiva espiritual.

1. Si el “**conocimiento bíblico**” por sí mismo fuera la clave de la espiritualidad, debiéramos tener la generación de creyentes más espiritual en la historia, ya que las librerías cristianas están llenas de libros de todo tema bíblico imaginable.
2. El proponer que el “**conocimiento bíblico**” por sí solo es la clave de la espiritualidad es semejante a decir que solo la “**comida**” es la necesidad más importante de un niño. No se puede negar que la comida es esencial, pero ¿sería correcto transmitir a los padres que el **amor, compromiso, cuidado, ser ejemplo, atención personal**, etc. son en cierta forma **opcionales**? ¿Nos ha dado Dios el proceso de criar a un niño físico como **ejemplo** para criar a un niño espiritual? Si es así, acaso no debería preguntarse: “¿Qué le pasaría a un infante si fuera dejado sólo para atenderse a sí mismo, como suele suceder típicamente con el nuevo niño espiritual?”
3. La mayoría de los creyentes estarán de acuerdo que mientras el Espíritu Santo atrae a los incrédulos a Sí Mismo, Él típicamente **usa a creyentes** en alguna parte del proceso de evangelizar. ¿Cómo pueden los mismos creyentes entonces concluir que su involucramiento primario en el crecimiento de un nuevo creyente bebé está limitado principalmente a **poner comida espiritual en la mesa**? ¿Acaso no quiere el Espíritu Santo también utilizar a los creyentes más espirituales para ayudar a los nuevos convertidos a crecer?

¡Amar enseñar es bueno, pero amar a aquellos que les enseña es mejor!

¡Conocer la Biblia es bueno, pero conocer y entender íntimamente a Dios quien la Biblia revela es mejor. Jer. 9:23-24; Juan 17:3

EL PROPÓSITO DEL DISCIPULADO

El propósito del discipulado es de ayudar al nuevo creyente a cambiar de su estilo de vida. Es decir, ayudarlo a dejar la costumbre de vivir confiado en si mismo, y empezar a formar el hábito de vivir diariamente confiado en el Señor, tal como nos dice el Señor en Proverbios 3:5-6 *“Confía en el SEÑOR de todo corazón, y no en tu propia inteligencia. Reconócelo en todos tus caminos, y Él allanará tus sendas.”*

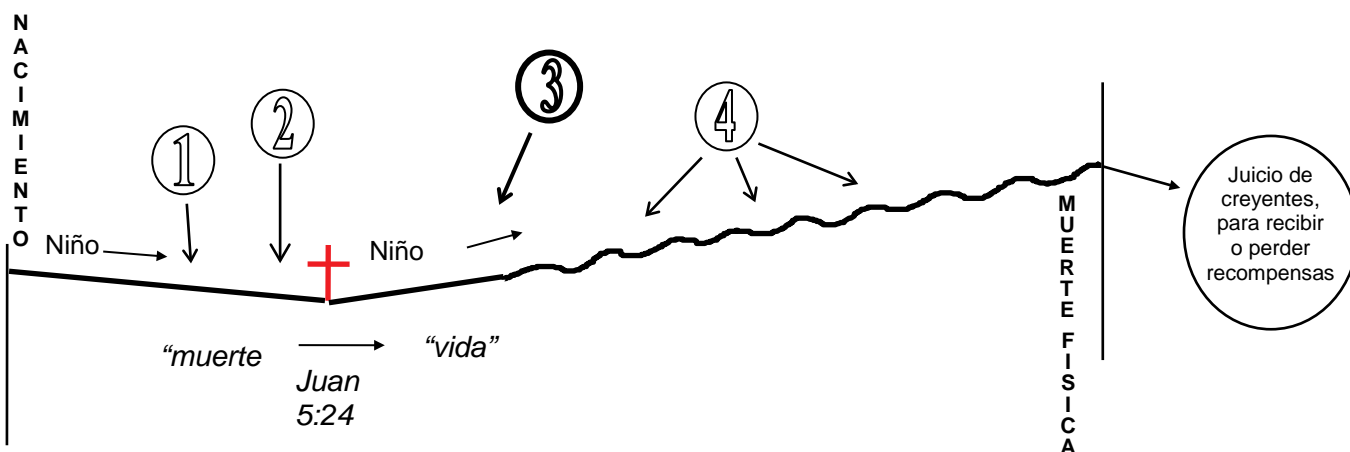

- ① Representa el tiempo entre el nacimiento físico y el nacimiento espiritual, durante el cual el incrédulo está espiritualmente muerto. Durante este tiempo el incrédulo se acostumbra a vivir confiado en su propio entendimiento.
- ② Representa la etapa de “evangelismo” la cual lleva a la salvación del incrédulo. En el momento de creer, la persona pasa de la muerte espiritual a la vida eterna en Cristo, en comunión con Dios.
- ③ **Representa la etapa del discipulado, es decir, el periodo formativo y crítico cuando el creyente necesita el cuidado de un “padre espiritual” que le ayude en los primeros pasos para vivir cada vez más en dependencia del Espíritu Santo.**
- ④ Representa el proceso de la santificación. Al terminar con el discipulado, el creyente tiene un entendimiento básico de la relación “amo-siervo” y la necesidad de seguir al Espíritu Santo con el fin de seguir siendo dirigido y transformado por él.

EL RESULTADO ESPERADO DEL DISCIPULADO BIBLICO ES:

- LA MADUREZ ESPIRITUAL
- MUCHO FRUTO
- LA REPRODUCCIÓN ESPIRITUAL

ALGUNOS PENSAMIENTOS SOBRE EL CRECIMIENTO DE NUEVOS CREYENTES

¿Cómo Es Que Un Nuevo Creyente Adquiere Entendimiento Espiritual?

Si es que a un nuevo creyente no se le instruye de forma específica, él naturalmente adoptará los valores y las convicciones de los creyentes con quienes se asocia durante el primer período de formación en su nueva vida espiritual, así como los bebés humanos tienen la tendencia de adoptar los valores y convicciones de su familia, y de otros con quienes asocian.

Digamos que un nuevo creyente se encuentra con un grupo de creyentes más maduros que están enseñando que Cristo debe ser el Señor de su vida, no solamente su Salvador. Podríamos esperar, con justa razón, que luego ellos van a desafiar los valores y convicciones pasados del nuevo creyente. Dicho creyente puede adoptar los valores y las convicciones de ellos, o al contrario, puede sentirse tan incómodo que buscará un ambiente más cómodo y “amigable”.

Pero, ¿qué sucede si no hay tal grupo de mentores que sean relativamente maduros y que se encarguen de tomar al nuevo creyente bajo su cuidado? Por norma se presenta al nuevo creyente a la congregación, quienes típicamente suponen que “al recibir la predicación de la Palabra” será suficiente para guiar a este nuevo creyente en el camino hacia la madurez espiritual. Se abriga la esperanza de que la falta de espiritualidad verdadera que el nuevo creyente observe en la congregación no distorsione su entendimiento. ¿Será que esto es ser realista? Creemos que el nuevo creyente será más afectado por lo que “**ve**” hacer a los otros creyentes, que por lo que les “**escucha**” decir. Si se pudiera decir que una cierta congregación es madura espiritualmente, sería razonable suponer que “escuchar” la verdad bíblica del pastor/maestro, junto con “ver” la espiritualidad bíblica ejemplificada por la congregación, sería de gran ayuda para el crecimiento espiritual del nuevo creyente. Los líderes deben evaluar de forma realista la salud espiritual de la congregación, y preguntarse, “¿de veras queremos que un nuevo creyente llegue a ser como los miembros ‘típicos’ de esta congregación?” Si la respuesta es “no”, entonces deben tomarse los pasos necesarios para impartir los valores bíblicos deseados en el nuevo creyente.

Un Ejemplo – Lo que el nuevo creyente ve y escucha afecta la manera en que él (ella) interpreta la Biblia. Se dio un taller de un día sobre el discipulado y la vida cristiana. Una dama asistió y más tarde por la noche compartió con su esposo algunos de los temas espirituales que se habían discutido. Al día siguiente su esposo comentó acerca de cómo él le había dado otra mirada a la Gran Comisión en Mateo 28:18-20 después de haber hablado con su esposa. El había interpretado siempre este pasaje como si dijera “id y haced **convertidos**”, pero ahora se dio cuenta que ciertamente decía, “id y haced **discípulos**”. Se sorprendió de que antes no lo hubiera leído correctamente. ¿Por qué sucedió esto? Creemos que lo que se enfatiza (o lo que no se enfatiza, por ejemplo, por omisión) influirá al oyente (especialmente al nuevo creyente impresionable) en su interpretación de lo que es bíblicamente significativo. Aunque este creyente había leído la palabra “discípulos”, el término tenía poco significado, ya que lo que él estaba “oyendo” y viendo como “ejemplo” le daba a entender que aquello que realmente importaba era “**hacer convertidos**”. En su mente el término “discípulos” llegó a significar “convertidos”, como resultado de la definición que le era presentada por lo que “escuchó” y “vio”.

Idealmente, deberíamos poder situar a los nuevos creyentes dentro de un ambiente congregacional y que ahí tengan un crecimiento espiritual sano con convicciones y valores bíblicos. ¿Acaso un nuevo creyente no tiene “derecho” de suponer que los creyentes de más años tienen convicciones y valores bíblicos? ¿Está usted satisfecho con las convicciones y los valores espirituales de la congregación con que está asociado? En muchos casos la respuesta sería “no”. Pero, cuando un nuevo creyente es simplemente ubicado en una congregación sin enseñanza personalizada, ¿no se le estará dando a entender a este nuevo creyente que él está “libre de adoptar” las convicciones y valores espirituales de dicha congregación? ¿Por qué habríamos de esperar otro resultado? ¿Podría yo esperar que mi hijo(a) adquiriera convicciones y valores aceptables si es que yo le permito asociarse con niños cuyas convicciones y valores son inaceptables, pero yo no me opongo? Al decir nada en contra, ¿no será que estoy dando a entender a mi hijo(a) que dicha asociación tiene mi aprobación?

No debemos esperar que el nuevo creyente comprenda mucho acerca de la vida espiritual. Es muy natural que los nuevos creyentes estén preocupados por **comportarse correctamente**, lo que mayormente demuestra que su enfoque será en el comportamiento **externo**. Como se ha dicho previamente, un nuevo creyente debería poder suponer que si se comporta como los que han sido creyentes por años, por lógica él estará comportándose de una manera bíblicamente aceptable. Esos creyentes supuestamente maduros, “obviamente” ya habrían moldeado su comportamiento sobre normas bíblicas. ¿Es cierto? Desafortunadamente, muchos de los que han sido creyentes aún por años, han adoptado el comportamiento que tienen de anteriores creyentes que se “suponían” también ser espirituales. Así es que una generación sigue a otra. Inconscientemente, líderes cristianos están “dando a entender” una **aprobación** a este proceso humano natural, al no asegurarse de que cada nuevo creyente reciba ayuda espiritual de forma personal al principio del periodo crítico de formación en el caminar cristiano.

A pesar de que es totalmente natural que nuevos creyentes comiencen su caminar cristiano enfocados en el “**comportamiento externo**”, creemos que el propósito de Dios es que esos creyentes comiencen rápidamente a concentrarse en vivir por “**principios bíblicos**”. Probablemente más del 90% del comportamiento diario no está señalado de forma específica en la Biblia. El creyente típico no hará la “transición” de enfocarse en los principios bíblicos en lugar del comportamiento externo, a no ser que otro creyente esté dispuesto a invertir tiempo en ayudarlo a comprender los propósitos de Dios y Su proceso para producir el crecimiento espiritual bíblico.

Veamos unos ejemplos sobre el imitar el “comportamiento externo”.

¿Cómo evalúa un nuevo creyente lo que es espiritual y agradable al Señor? Esta no es una pregunta fácil de evaluar a partir de un versículo bíblico. Aunque la Biblia no indica si uno debe manejar o no manejar un carro, la tendencia es imitar el comportamiento de otros creyentes. ¿Pero quién puede encontrar un versículo que diga que esto es incorrecto? Un nuevo creyente se da cuenta que algunos creyentes llegan a las reuniones de la iglesia en carros, mientras otros llegan en bicicletas, y otros a pie. En cuanto a la decisión de comprar o no comprar un carro, por lo general los creyentes deciden según los recursos disponibles que tienen, siempre que no ofenda a los otros creyentes. ¡Imagínese eso, tal como hacen los incrédulos en el mundo! Lo que Dios quiere es que Sus hijos aprendan a hacer sus decisiones de acuerdo a lo que agrada al Señor, guiados por el Espíritu Santo. (Mateo 6:33, Romanos 12:1-2)

¿Y qué podemos decir acerca de **las casas espiritualmente aceptables**? Sucede igual que con los carros. La mayoría de los creyentes escogen sus casas usando las mismas medidas que usan los inconversos. A no ser que un nuevo creyente sea instruido personalmente respecto a los principios bíblicos, ¿por qué habríamos de pensar que ellos van a llegar a una conclusión bíblica? El nuevo creyente típicamente concluye que estará haciendo lo mejor, si se comporta igual a los que han sido creyentes por años. Al comienzo de su nuevo caminar con el Señor son inmaduros y piensan como niños. Es una lástima que muchos creyentes siguen inmaduros aún por años.

¿Y qué de las otras **actividades que no son espiritualmente aceptables**? Por ejemplo, el comer en exceso. ¿Quién decide lo que es normal? Si hay tantos creyentes con sobrepeso (tan igual como en el mundo), entonces obviamente el nuevo creyente llega a concluir que los versículos bíblicos que se refieren a la obesidad en realidad se refieren a creyentes en una época diferente, ya que no se toca el tema en la mayoría de las congregaciones.

¿Y qué acerca de **fumar, tomar bebidas alcohólicas, desperdiciar el tiempo, trabajar en exceso, descuidar al cónyuge y la familia, codiciar la abundancia de este mundo**, etc., etc. Y hay muchas otras cosas que el nuevo creyente tiene que enfrentar. Si se le permite al nuevo creyente que siga concentrándose en el comportamiento externo, en lugar de en los principios bíblicos, existe una gran posibilidad de que este creyente llegue a ser un creyente “carnal”, tratando de llevar por una parte una vida espiritual externamente aceptable (ante los otros creyentes), mientras que al mismo tiempo está persiguiendo metas mundanas de posesiones, placeres, poder y popularidad (hasta el punto que no sean ofensivas a los demás creyentes).

¿Qué es “la carnalidad bíblica”?

Démosle una mirada al **concepto de carnalidad**. En la Biblia vemos un contraste entre creyentes “espirituales” y “carnales”. Nosotros creemos que este es el contraste que es resaltado en Proverbios 3:5-6 **Confía en el SEÑOR de todo corazón, y no en tu propia inteligencia**. Reconócelo en todos tus caminos, y Él allanará tus sendas.

Mirando el aspecto carnal, necesitamos distinguir entre una “**costumbre**” de depender del razonamiento humano y los “**actos**” de comportamiento. Por ejemplo, el rey David fue descrito por Dios como un “hombre espiritual” (Hechos 13:22 – “...David... *tras destituir a Saúl, les puso por rey a David, de quien dio este testimonio: ‘He encontrado en David, hijo de Isaí, un hombre conforme a Mi corazón; él realizará todo lo que Yo quiero*’.) Pero nadie puede negar que David **actuó** de una manera pecaminosa cuando cometió adulterio y asesinato.

Por otra parte, la vida del rey Saúl fue caracterizada por una **costumbre de confiar en su propio razonamiento humano**. Creemos que el término bíblico “**carnal**” se aplicaría aproximadamente al 70-80% de los creyentes que forman parte de la comunidad cristiana evangélica. Nos ayudará a entender “carnal” como la descripción de creyentes que como costumbre de vida “**se apoyan (confían) en su propio entendimiento (sabiduría, razonamiento) para dirigirlos**”, y “espiritual” como la descripción de creyentes que como costumbre de vida “**son cada vez más dependientes de Dios como Aquel que debe supervisar y dirigir sus vidas**”. Con esto no se está diciendo que el creyente espiritual siempre confía en Dios en toda circunstancia (vea a Pablo en 2 Cor. 1:8-9 y 12:7), ni estamos diciendo que el creyente carnal no clama al Señor en tiempos de aflicción y crisis. Si nosotros damos a entender a otros que los atributos “espirituales” y “carnales” se refieren solo al comportamiento externo, entonces inconscientemente estaremos promoviendo la idea errónea de centrar la atención en el comportamiento externo, en vez del concepto bíblico de centrar la atención en **la transformación interna, y la disposición del corazón**, desde la cual se produce el comportamiento externo.

Romanos 12:1,2 *Por lo tanto, hermanos, tomando en cuenta la misericordia de Dios, les ruego que cada uno de ustedes, en adoración espiritual, ofrezca su cuerpo como sacrificio vivo, santo y agradable a Dios. No se amolden al mundo actual, sino **sean transformados mediante la renovación de su mente.** Así podrán comprobar cuál es la voluntad de Dios, buena, agradable y perfecta.*

Proverbios 23:7 *porque cuales son sus pensamientos íntimos, **tal es él.** ... (RV 1995)*

Mateo 15:18 *Pero lo que sale de la boca **viene del corazón** ...*

Mateo 12:34 *..De la abundancia **del corazón** habla la boca..*

¡PUNTOS DE CONSIDERACIÓN!

Dios ha diseñado las reuniones de las congregaciones para “capacitar” a los creyentes de manera que ellos (cada uno) puedan a su vez impactar espiritualmente las vidas de aquellas personas con quienes interactúan diariamente.

*Él mismo constituyó a unos, apóstoles; a otros, profetas; a otros, evangelistas; y a otros, pastores y maestros, **a fin de capacitar al pueblo de Dios para la obra de servicio,** para edificar el cuerpo de Cristo. De este modo, todos llegaremos a la unidad de la fe y del conocimiento del Hijo de Dios, a una humanidad perfecta que se conforme a la plena estatura de Cristo.*

*Así **ya no seremos niños,** zarandeados por las olas y llevados de aquí para allá por todo viento de enseñanza y por la astucia y los artificios de quienes emplean artimañas engañosas. Más bien, al vivir la verdad con amor, creceremos hasta ser en todo como Aquel que es la cabeza, es decir, Cristo. Por su acción **todo el cuerpo crece y se edifica** en amor, sostenido y ajustado por todos los ligamentos, según la actividad propia de **cada miembro.***

(Efesios 4:11-16)

¿A qué se debe el hecho de que los hijos(as) de muchos creyentes se resisten a los valores espirituales de sus padres?

Algunos atribuyen esa resistencia al ataque del enemigo en contra del ministerio de los padres creyentes. Eso ciertamente es un aspecto que no puede ser ignorado. Sin embargo, nos parece que en muchos de los casos aquello que el hijo(a) ve ejemplificado en el hogar tiene más impacto que las cosas que se le dicen. En otras palabras, un padre de familia normalmente hará aseveraciones de convicciones y valores bíblicos, pero los hijos no adoptarán esas mismas convicciones y valores proclamados a no ser que haya coherencia con el diario vivir. Si yo le hablo a mi hijo(a) acerca de la importancia de vivir para la eternidad, pero luego muestro con mi vida que esta vida temporal sobre la tierra es de gran importancia, ¿cuál creará, mis palabras o mi vida? Es relativamente fácil para un creyente reflejar una vida espiritual coherente ante aquellos con quienes tienen contacto por sólo períodos cortos cada semana, pero es difícil ocultar de los hijos(as), quienes nos están observando e imitando continuamente, las convicciones y valores **en la vida real.**

Típicamente el nuevo creyente comprende la doctrina fundamental de la salvación por gracia por medio de Cristo. Ahora él quiere edificar sobre esta verdad, pero no está muy seguro cómo puede hacerlo. ¿Es razonable simplemente regalarle una Biblia y esperar que él crezca efectivamente hacia la madurez espiritual?

Es posible, pero pensamos que es la excepción. Por el hecho de que unos cuantos nuevos creyentes parecen poder crecer por sí solos, se transmite **una impresión equivocada**. Por ser así, nos preguntamos, “¿Y por qué no pueden crecer de la misma manera los demás creyentes?” ¿Acaso no es verdad que también en el mundo secular hay aquellos que sobresalen sin mucha ayuda de parte de otros? Por ejemplo, podríamos entregar un manual de computación a 100 personas que no tienen ningún conocimiento previo de computación. Aunque algunos con dificultad aprenderán cómo funciona, la mayoría se frustrará y decidirá que la computadora realmente no vale todo el afán. Así que, muchos creyentes, a quienes se les ha dejado a su propia cuenta, llegan a la misma conclusión en relación a la vida cristiana. Si usted fuera un analfabeta en la computadora ¿qué preferiría, que se le dé un manual de computación para que aprenda por su propia cuenta, o tener a alguna persona que se dé el tiempo para enseñarle de forma personal en los pasos iniciales y que responda a sus preguntas? Podríamos con toda seguridad declarar que el manual tiene **todo** el conocimiento que necesita, y que está presentado con **claridad**.



Algunos dirán que el Espíritu Santo debe ser el único Maestro que el nuevo creyente necesita. La Biblia habla en I Pedro 2:2 ...”Como **un niño** recién nacido busca con ansia la leche espiritual pura ...”. Se está presentando un cuadro para ayudarnos a comprender que un nuevo creyente es semejante a un “bebé” que carece atención especial para ayudarlo a crecer normalmente. Si no aceptamos la comparación entre el bebé y el nuevo creyente, esto no tendría mucho significado para nosotros. ¿Será que el mandamiento “haced discípulos” simplemente da a entender la idea de entregarle a alguien un manual bíblico? Es cierto que al Señor no Le hace falta nada. Pero, preguntémosnos, ¿Si es que el Espíritu Santo nos quiere utilizar para ser testigos a los incrédulos, por qué no nos va a querer utilizar para ayudar a las mismas personas cuando se convierten? El mismo Señor que nos manda ser testigos, también nos manda ser discipuladores (padres espirituales).



Si a una persona analfabeta en la computadora, simplemente se le entregara un manual de computación sin capacitación personal, ¿cómo se desenvolverían la mayoría de las personas?



Sin embargo, a muchos nuevos creyentes se les dice, “aquí tienes una Biblia, solamente léela, en ella tienes todas las respuestas.”

Tal vez un criterio para medir la verdadera espiritualidad de una congregación sería el **nivel de incomodidad** que un incrédulo experimenta mientras está en la presencia de los creyentes. ¿Acaso no nos lleva a entender en 1 Cor. 14:24-25 que si la congregación realmente es espiritual y un incrédulo entra, esta persona se debería sentir incómoda? “*Pero si uno que no cree o uno que no entiende entra cuando todos están profetizando, se sentirá reprendido y juzgado por todos, y los secretos de su corazón quedarán al descubierto. Así que se prostrará ante Dios y lo adorará, exclamando: “¡Realmente Dios está entre ustedes!”*”

En una congregación espiritualmente sana, ¿será que la **reproducción espiritual** no puede ser **observada** y **medida**? ¿No será que el llegar a ser discipuladores (padres espirituales) debería ser la norma, en vez de la excepción?

En 1 Tes. 2:3-13, Pablo escribe: “... Aunque como apóstoles de Cristo hubiéramos podido ser exigentes con ustedes, los tratamos con delicadeza. **Como una madre que amamanta y cuida a sus hijos**, así nosotros, por el cariño que les tenemos nos deleitamos en compartir con ustedes no sólo el evangelio de Dios sino también **nuestra vida**. ¡Tanto llegamos a quererlos! Recordarán, hermanos, nuestros esfuerzos y fatigas para proclamarles el evangelio de Dios, y cómo trabajamos día y noche para no serles una carga. Dios y ustedes me son testigos de que nos comportamos con ustedes los creyentes en una forma santa, justa e irreprochable. Saben también que a cada uno de ustedes lo hemos tratado **como trata un padre a sus propios hijos**. Los hemos animado, consolado y exhortado a llevar una vida digna de Dios, que los llama a Su reino y a Su gloria. ...”

En 2 Tim. 2:2, Pablo le dice a Timoteo: “Lo que me has oído decir en presencia de muchos testigos, encomiéndalo a creyentes **dignos de confianza**, que a su vez estén **capacitados** para enseñar a otros.”

LA PARABOLA DEL SEMBRADOR (Una interpretación)

Mateo 13:3-8, 18-23 y Lucas 8:4-8, 12-15

Lucas 8:4 ... Él les contó esta parábola:

Lucas 8:11 *Éste es el significado de la parábola: La semilla es la palabra de Dios.*

N O C R E Y E N T E S	Grupo 1	<p>“JUNTO AL CAMINO” Lucas 8:5 Un sembrador salió a sembrar. Al esparcir la semilla, una parte cayó junto al camino; fue pisoteada, y los pájaros se la comieron. Lucas 8:12 Los que están junto al camino son los que oyen, pero luego viene el diablo y les quita la palabra del corazón, no sea que crean y se salven.</p>	<p>NOTA: Obviamente se refiere a personas “no salvadas” que han rechazado el mensaje de salvación.</p>
	Grupo 2	<p>“EN TERRENO PEDREGOSO” Mateo 13:5-6 Otra parte cayó en terreno pedregoso, sin mucha tierra. Esa semilla brotó pronto porque la tierra no era profunda; pero cuando salió el sol, las plantas se marchitaron y, por no tener raíz, se secaron. (Lucas 8:6 dice: por falta de humedad) Mateo 13:20-21 El que recibió la semilla que cayó en terreno pedregoso es el que oye la palabra e inmediatamente la recibe con alegría; pero como no tiene raíz, dura poco tiempo. Cuando surgen problemas o persecución a causa de la palabra, en seguida se aparta de ella.</p>	<p>NOTA: Parece ser que estas personas aceptan el mensaje de salvación “intelectualmente”, pero luego rechazan las implicaciones de una relación con Dios, cuando se dan cuenta que no es lo que ellos esperaban al principio.</p>
C R E Y E N T E S	* Grupo 3	<p>“ENTRE ESPINOS” Lucas 8:7 Otra parte cayó entre espinos que, al crecer junto con la semilla, la ahogaron. Lucas 8:14 La parte que cayó entre espinos son los que oyen, pero, con el correr del tiempo, los ahogan las preocupaciones, las riquezas y los placeres de esta vida, y no maduran. (Mateo 13:22 dice: no llega a dar fruto)</p>	<p>NOTA: Estas personas reciben a Cristo como Salvador, pero ya sea por falta de entendimiento o de voluntad, algunos no reconocen Su señorío sobre sus vidas, mientras otros simplemente permiten que las distracciones de este mundo ahoguen el fruto del Espíritu Santo. De esta forma, pierden las bendiciones y recompensas que Dios ha previsto para ellos.</p>
	* Grupo 4	<p>“EN BUEN TERRENO” Mateo 13:8 Pero las otras semillas cayeron en buen terreno, en el que se dio una cosecha que rindió treinta, sesenta y hasta cien veces más de lo que se había sembrado. Mateo 13:23 Pero el que recibió la semilla que cayó en buen terreno es el que oye la palabra y la entiende. Éste sí produce una cosecha al treinta, al sesenta y hasta al ciento por uno.</p>	<p>NOTA: Estas personas son salvadas, han reconocido Su señorío sobre sus vidas, y están permitiendo, en diferentes grados, que el Espíritu Santo produzca Su fruto en ellos. Esto resulta en bendiciones aquí en la tierra y recompensas en el Trono del Juicio de Cristo.</p>

* **Nota:** Si el discipulado personal fuera la práctica común de la iglesia, la cantidad del Grupo 3 podría ser grandemente reducida, y la cantidad en el Grupo 4 podría ser grandemente incrementada.

*La perspectiva común de las congregaciones
Cristianas vs. El punto de vista bíblico.*

(Generalmente, la madurez espiritual se considera "en crecimiento")

Perspectiva común		Perspectiva bíblica
"Espiritual" 3	Estos cristianos parecen haber reconocido sinceramente el Señorío de Dios en sus vidas, caminarán en comunión con el Espíritu Santo y parecerá que dan fruto espiritual.	"Espiritual" 3
"Aceptable"	Estos cristianos no muestran un comportamiento exterior negativo en exceso. Estos cristianos, por lo general acudirán regularmente a los cultos, diezmarán y ofrendarán, y estarán involucrados en otras actividades cristianas. Reconocerán rápidamente la presencia de Dios en su vida, pero no mostrarán mucha pasión por el Señor ni comprenderán la razón de rendir todo su corazón a Su Señorío.	"Carnal" 2
"Carnal" 2	Estos cristianos tienen la tendencia a mostrar un comportamiento exterior negativo cuestionable: como matrimonios inestables, problemas de socialización o financieros, adicciones, etc. Pueden ser regulares o irregulares en su asistencia a los servicios religiosos o no aportan financieramente como es debido. Pueden estar involucrados en algunas actividades cristianas. Reconocerán rápidamente la presencia de Dios en su vida. La consejería se considera a menudo el mejor recurso. No están seguros de su Salvación.	"Carnal"
1	Estos individuos comúnmente se conocen como no salvos	1

CREYENTES TÍPICOS "DISCIPULADOS" y "NO DISCIPULADOS"

El típico creyente "discipulado"

5

- Creciente dependencia de Dios (Amo - siervo).
- Creciente confianza en Dios (Caminar en fe).
- Enfoque en la transformación interna (Producir comportamiento proveniente de Dios).
- "¡Todo depende de Dios!" (Actitud del perro)

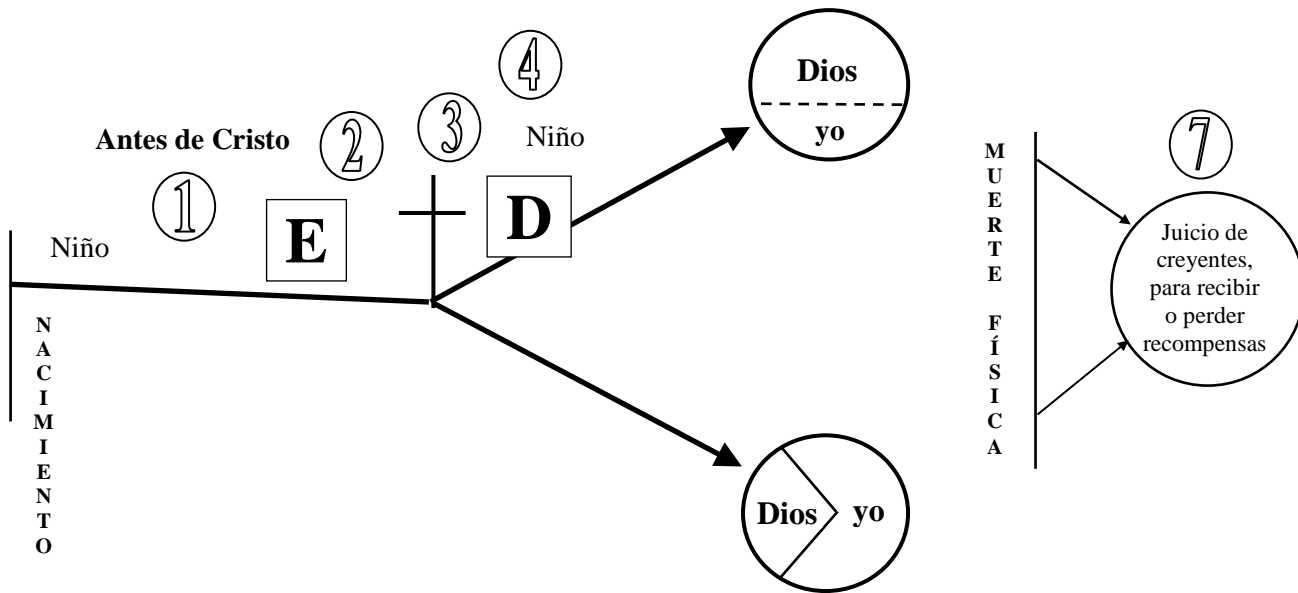

6

El típico creyente "no discipulado"

- Dios es su Socio menor (hasta el 49%), mi "Co-piloto".
- Está enfocado en mejorar su comportamiento delante de otros.
- Independencia
- Autoconfianza
- "¡Todo depende de mí!" (Actitud del gato)



Yo (Pablo) sembré, Apolos regó, pero Dios ha dado el crecimiento. Así que no cuenta ni el que siembra ni el que riega, sino sólo Dios, quien es El que hace crecer. El que siembra y el que riega están al mismo nivel, aunque cada uno será recompensado según su propio trabajo. En efecto, nosotros somos colaboradores al servicio de Dios; y ustedes son el campo de cultivo de Dios, son el edificio de Dios.

1 Co. 3:6-9

GUÍA PARA ESTA LECCIÓN

LOS CREYENTES "DISCIPULADOS" Y LOS "NO DISCIPULADOS"

Nota para el discipulador: El propósito de esta lección es presentar los resultados **típicos** que se esperan, cuando a un nuevo creyente se le ha dado una atención personal individualizada durante el periodo crítico de desarrollo formativo de su vida cristiana, y los resultados **típicos** que se pueden esperar si al nuevo creyente no se le brinda la atención necesaria durante ese tiempo. Obviamente, están aquellos que maduran y tienen una vida espiritual llena de fruto a pesar de no haber recibido ni un poco de atención personal, pero ellos son la excepción.

① Del nacimiento físico al renacimiento espiritual

② **Fase de Evangelismo** – Esta representa el periodo de tiempo durante el cual, el Espíritu Santo revela al incrédulo su condición antes del Santo Dios. Generalmente, el Espíritu Santo utiliza una combinación de Su Palabra, un creyente, y circunstancias como instrumentos para mostrarle su condición al mismo incrédulo.

Juan 12:32 (Jesús dijo) *"Pero Yo, si soy levantado de la tierra, atraeré a **todos** a Mí mismo."*

Juan 16:8 *"Y cuando **Él** (Espíritu Santo) venga, **convencerá** (culpará) al mundo de **pecado**, de **justicia** y de **juicio**;"*

③ **La Cruz** - Este evento es el suceso más importante en la vida de las personas. Desde la perspectiva de Dios, el creyente ha pasado de la "**muerte**" (vivir sin el Señor), a "**vida**" (La presencia del Señor en su vida).

Juan 5:24 *De cierto les digo que el que **oye** Mi palabra y **cree** al que Me envió, **tiene** vida eterna y no será juzgado, sino que ha pasado de muerte **a vida**."*

④ **Periodo de Discipulado Personal (Paternidad Espiritual)** – (Para conocer el modelo bíblico de discipulado, vea 1Tes 2:3-13 en la lección 2-2) – El nuevo creyente común nunca estará más dispuesto a ser discipulado personalmente que en esta etapa de su vida cristiana, debido a que existe una ventana de posibilidades en la que la perspectiva general del creyente puede ser influenciada grandemente. De la misma manera que se le testimonia a través de muchos creyentes con experiencia, la atención personal y dirección brindada al nuevo creyente durante este periodo, puede tener gran influencia en su posterior desarrollo espiritual. Por el contrario, muchos creyentes que no han recibido la necesaria instrucción espiritual de forma personal en sus primeros pasos de vida cristiana, lamentarán haber tenido que atravesar por muchas confusiones, problemas y pérdida de frutos que se pudieron haber evitado.

- ⑤ **El Creyente Discipulado** – El nuevo creyente que recibe la atención e instrucción personalizada en su nuevo caminar con el Señor, típicamente encontrará que la transición hacia su relación Amo-siervo es relativamente natural. A estas alturas, la idea de quién dirigirá sus vidas, no será un hecho amenazante para él, debido a que poco a poco va conociendo el amor y cuidado de Dios. Esperamos que el nuevo creyente esté lleno de anticipación, mientras comienza a experimentar la soberanía de Dios sobre su vida.

El creyente que comprende y abraza Su Señorío, irá percibiendo cada vez más al Señor como Aquel, quién transforma su vida. Se ha demostrado que las mascotas caninas exhiben un carácter de lealtad hacia sus amos en un sentido tal, que puede servir de ejemplo para los creyentes. Cuando se utiliza este ejemplo, ellos tienden a comprender su postura como siervos sumisos y obedientes. Estas mascotas no esperan ser tratadas como amos.

- ⑥ **El Creyente NO Discipulado** – Si a un nuevo creyente no se le instruye y guía con atención personal individual durante esta primera etapa tan importante, sino que simplemente se le incorpora con la mayoría de los creyentes, comenzará a adoptar y presentar características de aquellas personas con las que convive. Abandonados a su propio entendimiento, comúnmente adoptarán un estilo de vida en el que intentarán balancear su vida espiritual y su vida secular lo más correctamente posible, obteniendo como resultado, la departamentalización de sus vidas. Ellos tratan de razonar y reconciliar sus valores y comportamientos que ellos consideran que no son aceptables en la Biblia. Esto, por supuesto, es producto de un frustrado intento por controlar la dirección de sus vidas y su propio desarrollo espiritual.

Muchos creyente veteranos, dan paso de manera honesta a una relación más cercana con Dios, pero nunca han recibido una explicación clara sobre esa relación. Muchos concluyen erróneamente que Dios sólo quiere que hagan su mejor esfuerzo o que la vida cristiana, simplemente es muy difícil de comprender para ellos.

Una mentalidad distorsionada de “sociedad” es el resultado común de la falta de instrucción y dirección bíblica adecuada acerca de lo que la vida cristiana debe ser. Se ha sugerido que un gato puede representar a estos creyentes que no se han sometido a Su Señorío, en esto, comúnmente un gato tiende a mostrar una actitud de indiferencia, sin sumisión e independencia.

- ⑦ **Ceremonia de Recompensas** – El tribunal de Cristo no debe ser percibido como una amenaza sino como un motivador para permitirle al Señor tomar el control de la dirección y el desarrollo espiritual de nuestra vida, lo que dará como resultado una maximización de nuestros frutos. Si permitimos que el Espíritu Santo controle la construcción espiritual en la vida cristiana, Él producirá la creación eterna lo mejor posible.

“El método que estás aplicando está perfectamente diseñado para los resultados que estás obteniendo” .

(Tomado de taller de *El hombre En El Espejo* – 2004)

CINCO CONCEPTOS IMPORTANTES QUE CADA NUEVO CREYENTE NECESITA ENTENDER

(PARA FORTALECER SU CRECIMIENTO ESPIRITUAL Y DESMINUIR LA FRUSTRACIÓN)

(**Importante** – Las palabras subrayadas quizás requieran más explicación.)

1. COMO TU SALVADOR – JESÚS QUIERE QUE TU SEPAS QUE TODOS TUS PECADOS HAN SIDO PERDONADOS, Y QUE AHORA TIENES LA VIDA ETERNA.

Juan 5:24 (Jesús dijo) Ciertamente les aseguro que el que oye Mi palabra y cree al que Me envió, **tiene vida eterna y no será juzgado**, sino que **ha pasado de la muerte a la vida**.
Rom. 4:7-8 ¡Dichosos aquellos a quienes se les perdonan las transgresiones y se les cubren los pecados! ¡Dichoso aquel cuyo pecado el Señor **no tomará en cuenta!**
Rom. 8:1 ... **ya no hay ninguna condenación** para los que están unidos a Cristo Jesús,
Rom. 8:16 **El Espíritu mismo le asegura a nuestro espíritu que somos hijos de Dios**.
Rom. 8:31 ... Si Dios está de nuestra parte, **¿quién puede estar en contra nuestra?**
Rom. 10:13 **todo** el que invoque el nombre del Señor **será salvo**.
1 Juan 3:24 ... **¿Cómo sabemos** que Él permanece en nosotros? **Por el Espíritu que nos dio**.
1 Juan 5:11-13 Y el testimonio es éste: que **Dios nos ha dado vida eterna**, y esa vida está en su Hijo. ... Les escribo estas cosas a ustedes que creen en el nombre del Hijo de Dios, **para que sepan** que tienen vida eterna.

2. COMO TU SEÑOR - JESÚS QUIERE QUE SEPAS QUE ÉL TE HA COMPRADO Y YA NO ERES DUEÑO DE TU PROPIA VIDA.

1 Cor. 6:19-20 ¿Acaso no saben que su cuerpo es **templo del Espíritu Santo**, quien está en ustedes y al que han recibido de parte de Dios? Ustedes **no son sus propios dueños; fueron comprados** por un precio. Por tanto, honren con su cuerpo a Dios.
1 Cor. 7:22-23 ... el que era libre cuando fue llamado es un **esclavo de Cristo**. Ustedes **fueron comprados** por un precio; ...
Rom. 14:7-8 Porque **ninguno de nosotros vive para sí mismo**, ni tampoco muere para sí. Si vivimos, **para el Señor vivimos**; y si morimos, para el Señor morimos. Así pues, sea que vivamos o que muramos, **del Señor somos**.

NOTA: Esta pudiera parecer como una amenaza, si no fuera por la verdad absoluta que Dios te ama y siempre hará lo mejor para ti.

3. TÚ ERES MUY ESPECIAL Y DIOS TIENE UN PLAN MARAVILLOSO Y ÚNICO PARA TU VIDA ENTERA, Y ÉL QUIERE DIRIGIR SU PLAN PARA TI.

Sal. 139:16 Tus ojos vieron mi cuerpo en gestación: todo estaba ya escrito en tu libro; **todos mis días se estaban diseñando**, aunque no existía uno solo de ellos.
Jer. 29:11 (Dios dice) Porque yo sé muy bien los planes que tengo para ustedes —afirma el Señor—, **planes de bienestar** y no de calamidad, **a fin de darles un futuro y una esperanza**.
Prov. 3:5-6 **Confía en el Señor** de todo corazón, y no en tu propia inteligencia. **Reconócelo en todos tus caminos**, y **Él allanará tus sendas**.

4. DIOS QUIERE QUE SEPAS QUE SÓLO ÉL ESPÍRITU SANTO ES CAPAZ DE DIRIGIR TU VIDA Y REVELARTE EL PLAN QUE DIOS TIENE PARA TI.

Jer. 10:23 Señor, yo sé que el hombre **no es dueño de su destino**, que **no le es dado al caminante dirigir sus propios pasos**.

Isa. 55:8-9 (Dios dice) ... **mis pensamientos no son los de ustedes**, ni sus caminos son los míos —afirma el Señor—. Mis caminos y mis pensamientos son más altos que los de ustedes; ¡más altos que los cielos sobre la tierra!

1 Cor. 2:9-14 ... está escrito: **Ningún ojo ha visto, ningún oído ha escuchado, ninguna mente humana ha concebido lo que Dios ha preparado** para quienes lo aman. ... **nadie** conoce los pensamientos de Dios sino el Espíritu de Dios. Nosotros no hemos recibido el espíritu del mundo sino el Espíritu que procede de Dios, **para que entendamos** lo que por su gracia Él nos ha concedido.

Sal. 32:8 El Señor dice: **Yo te instruiré, Yo te mostraré el camino que debes seguir; Yo te daré consejos y velaré por ti**.

Juan 14:26 (Jesús dijo) ... el Consolador, el Espíritu Santo, a quien el Padre enviará en mi nombre, **les enseñará** todas las cosas y les hará recordar todo lo que les he dicho.

Juan 16:13-15 (Jesús dijo) Pero cuando venga el Espíritu de la verdad, **Él los guiará a toda la verdad**, porque no hablará por su propia cuenta sino que dirá sólo lo que oiga y les anunciará las cosas por venir. Él Me glorificará porque tomará de lo mío y se lo dará a conocer a ustedes. Todo cuanto tiene el Padre es mío. Por eso les dije que el Espíritu tomará de lo mío y **se lo dará a conocer a ustedes**.

5. DIOS QUIERE QUE SEPAS QUE EL ESPÍRITU SANTO TE ENTRENARÁ PARA RECONOCER, SEGUIR Y OBEDECER SU DIRECCIÓN.

Lucas 9:23-24 (Jesús) declaró: —Si alguien quiere ser mi discípulo, **que se niegue a sí mismo, lleve su cruz cada día y Me siga**. ...

Juan 10:27 (Jesús dijo) Mis ovejas **oyen** mi voz; yo las conozco y ellas **Me siguen**.

Juan 12:24-26 (Jesús dijo) Ciertamente les aseguro que si el grano de trigo no cae en tierra y muere, se queda solo. Pero **si muere, produce mucho fruto**. El que se apega a su vida la pierde; en cambio, **el que aborrece su vida en este mundo**, la conserva para la vida eterna. Quien quiera servirme, **debe seguirme**; y donde yo esté, allí también estará mi siervo. ...

Rom. 11:36-12:2 hermanos, tomando en cuenta la misericordia de Dios, les ruego que cada uno de ustedes, en adoración espiritual, ofrezca su cuerpo como sacrificio vivo, santo y agradable a Dios. No se amolden al mundo actual, sino **sean transformados mediante la renovación de su mente**. **Así podrán comprobar cuál es la voluntad de Dios**, buena, agradable y perfecta.

*Si Dios te ama, si sólo puede hacer lo mejor para ti,
y si nunca comete errores,
¿Cuál sería un razonamiento lógico para no abrazarlo como Señor?*

¿QUÉ ES UN DISCIPULO DESDE EL PUNTO DE VISTA BÍBLICO?

1. Para muchos creyentes, la palabra “discípulo” se habla de un creyente quien muestra un nivel aceptable del comportamiento cristiano. Dado que el comportamiento propio es el resultado de las convicciones (valores); nosotros creemos que un “discípulo” debe ser más correctamente entendido de reflejar el carácter de un creyente y su relación con el Señor. En esta lección buscamos enfocarnos en la disposición del corazón de un discípulo, en vez de solo lo que un discípulo “hace”.
(el Señor dijo) *La gente se fija en las apariencias, pero Yo me fijo en el corazón.* (1 Samuel 16:7)

UN COMPORTAMIENTO QUE AGRADA A DIOS ES EL RESULTADO DE CONVICCIONES QUE AGRADAN A DIOS.

2. La cuestión fundamental con la que un discípulo ha tratado es el del señorío de Cristo sobre su vida. En otras palabras, el creyente ha tomado en cuenta las demandas de Cristo, y ha concluido que la mejor relación viable es que el Señor se haga cargo de toda su vida. Una de las demandas de Cristo es que cada seguidor reconozca su estado de haber sido comprado, y por consecuencia es propiedad de Cristo, bajo la justa autoridad de su Dueño.

1 Cor. 6:19-20 ¿Acaso no saben que su cuerpo es templo del Espíritu Santo, quien está en ustedes y al que han recibido de parte de Dios? **Ustedes no son sus propios dueños**; fueron **comprados** por un precio. Por tanto, honren con su cuerpo a Dios.
1 Cor. 7:23 Ustedes fueron **comprados por un precio**; no se vuelvan esclavos de nadie

Que Dios es el Dueño del creyente es una verdad de hecho, y **no** depende del conocimiento que el creyente tenga de ello. Yo **no** confiero autoridad al dueño, lo único que puedo hacer es **reconocerla** y **actuar de acuerdo** a lo que Él ha establecido como verdadero. Los **nuevos creyentes** típicamente no opondrán resistencia a esta verdad, porque ellos no tienen ideas **preconcebidas** acerca de las expectativas de Dios. En contraste, los que han sido creyentes por mucho tiempo tienden a aceptar esta verdad en forma intelectual, pero suelen resistirse a las implicaciones. ¿Cuáles son las **implicaciones** de la propiedad? Generalmente, ¿Qué derechos o autoridad se entiende que transmite dicha propiedad? ¿Acaso no tiene el dueño el derecho de hacer cualquier cosa que él quiera con su propiedad?

EL ES MI DUEÑO (LO CREA YO O NO). SER DE SU PROPIEDAD NO DEPENDE DE QUE YO LO APRUEBE O NO.

(El ser un discípulo) *implica una lealtad personal a Él, siguiéndole a Él y dándole una lealtad exclusiva. Por lo menos en algunos casos, esto significó un abandono literal del hogar o de vínculos con negocios y posesiones, pero en todos los casos fue exigido el estar dispuesto a dar prioridad a las ordenanzas de Jesús, cueste lo que cueste. Tal actitud fue mucho más que una relación normal entre maestro – alumno y dio a la palabra “discípulo” un nuevo significado.*

(The New Bible Dictionary)

***TODO DISCÍPULO ES UN CONVERTIDO,
PERO NO TODO CONVERTIDO ES UN DISCÍPULO BÍBLICO.***

3. Otra cuestión con la que ha lidiado un discípulo, es aceptar que su relación con Cristo es de Señor – siervo, como Él lo manda.

Lucas 14:25-33 Grandes multitudes seguían a Jesús, y Él se volvió y les dijo: «Si alguno viene a Mí y no sacrifica el amor a su padre y a su madre, a su esposa y a sus hijos, a sus hermanos y a sus hermanas, y **aun a su propia vida, no puede ser Mi discípulo.** Y el que no carga su cruz y Me sigue, no puede ser Mi discípulo. ... De la misma manera, cualquiera de ustedes que **no renuncie a todos sus bienes, no puede ser Mi discípulo.** (Véase Nota abajo)

Romanos 6:19 ... ofrézcanlos (los miembros de su cuerpo) ahora para **servir** a la justicia que lleva a la santidad.

1 Corintios 7:22 ...el que era libre cuando fue llamado es un **esclavo de Cristo.**

1 Pedro 2:16 Eso es actuar como personas libres que no se valen de su libertad para disimular la maldad, sino que viven como **siervos** de Dios.

NOTA DE LUCAS 14:25-33 El énfasis aquí es en la prioridad del amor (compárese con Mateo 10:37 - *«El que quiere a su padre o a su madre más que a Mí no es digno de Mí; el que quiere a su hijo o a su hija más que a Mí no es digno de Mí.»*) La lealtad de uno hacia Jesús debe estar antes que la lealtad a su familia o incluso a su vida misma. De hecho, aquellos que siguieron a Jesús en contra de la voluntad de su familia fueron probablemente recordados como si odiaran a su familia.

(Walvoord, John F., and Zuck, Roy B., *The Bible Knowledge Commentary*, Wheaton, Ill: Scripture Press Pub., Inc.)

4. Un discípulo de Jesús es más que un estudiante... es un aprendiz.

Desafortunadamente, muchos en el Hemisferio Occidental han adoptado el método secular de maestro-estudiante para hacer crecer creyentes. Hay factores significativos que favorecen este enfoque, tales como actividades y la eficiencia percibida en tal enfoque. Sin embargo, lo que parece más “eficiente” no es necesariamente lo más “efectivo”.

El modelo maestro-discípulo demanda un mayor compromiso, y mucha más atención personal, pero creemos que es el método bíblico que fue modelado por Jesús mismo, y el modelo que resultará en el mayor crecimiento espiritual individual y con mayor impacto en el mundo.

Un Estudiante – Típicamente la meta de un estudiante es aprender conocimiento (información), o sea, aprender **lo que el maestro sabe.** Al estudiante no necesariamente le agrada el maestro o le respeta.

Un Discípulo – Por otra parte, un discípulo es un estudiante que tiene la meta de llegar a ser **como su maestro, y seguir su ejemplo.** Este modelo requiere interacción personal, y un compromiso personal de parte del maestro (mentor, padres espirituales) hacia el estudiante aprendiz.

***UN ESTUDIANTE QUIERE APRENDER LO QUE EL MAESTRO SABE,
UN DISCÍPULO QUIERE LLEGAR A SER COMO EL MAESTRO.***

Lucas 6:40 (Jesús dijo) “El discípulo (estudiante aprendiz) no está por encima de su maestro, pero todo el que haya completado su aprendizaje, a lo sumo llega **al nivel de su maestro.**”
Mateo 10:24-25 (Jesús dijo) “El discípulo no es superior a su maestro, ni el siervo superior a su amo. Basta con que el discípulo sea **como su maestro**, y el siervo **como su amo** ...

***TODOS LOS DISCÍPULOS SON ESTUDIANTES,
PERO NO TODOS LOS ESTUDIANTES SON DISCÍPULOS.***

5. Un discípulo tiene un deseo de conocer a Dios, no solo “saber” de Él.

Jeremías 9:23-24 Así dice el Señor: ...Si alguien ha de gloriarse, que se gloríe de **conocerme** y de **comprender** que yo soy el Señor, que actúo en la tierra con amor, con derecho y justicia, pues es lo que a mí me agrada —afirma el Señor—.

Lucas 10:38-42 ... Jesús entró en una aldea, y una mujer llamada Marta lo recibió en su casa. Tenía ella una hermana llamada María que, **sentada a los pies del Señor, escuchaba** lo que Él decía. Marta, por su parte, se sentía abrumada porque tenía mucho que hacer. Así que se acercó a Él y Le dijo: —Señor, ¿no Te importa que mi hermana me haya dejado sirviendo sola? ¡Dile que me ayude! —Marta, Marta —le contestó Jesús—, estás inquieta y preocupada por muchas cosas, pero **sólo una** es necesaria. María ha **escogido** la mejor, y nadie se la quitará.

Juan 17:3 Y ésta es la vida eterna: **que Te conozcan a Ti**, el único Dios verdadero, **y a Jesucristo**, a quien Tú has enviado.

Romanos 12:2 **No se amolden** al mundo actual, sino **sean transformados** mediante la **renovación de su mente**. Así podrán comprobar cuál es la voluntad de Dios, buena, agradable y perfecta.

6. Un discípulo es uno quien sigue al Señor, no uno quien “guía” al Señor.

Lucas 5:8-11 ... —No temas; desde ahora serás pescador de hombres —le dijo Jesús a Simón. Así que llevaron las barcas a tierra y, **dejándolo todo, siguieron a Jesús.**

Lucas 9:23-24 Dirigiéndose a todos, declaró: —Si alguien quiere ser Mi discípulo, que se niegue a sí mismo, lleve su cruz cada día y **Me siga**. Porque el que quiera salvar su vida, la perderá; pero **el que pierda su vida por Mi causa**, la salvará.

Juan 12:24-26 Ciertamente les aseguro que si el grano de trigo no cae en tierra y muere, se queda solo. Pero si muere, produce mucho fruto. El que se apega a su vida la pierde; en cambio, el que aborrece su vida en este mundo, la conserva para la vida eterna. Quien quiera servirme, **debe seguirme**; y **dónde Yo esté**, allí también estará Mi siervo. A quien Me sirva, Mi Padre lo honrará.

7. Lo que ha sido descrito en los puntos anteriores no debería implicar que un discípulo de Jesús es súper espiritual o que está fuera de la capacidad de pecar. A pesar de que la aceptación del discípulo del yugo de Cristo haya dado la libertad al Espíritu Santo de amoldarle, él todavía tiene la capacidad de desobedecer; y puede someterse a la naturaleza humana pecaminosa por lapsos de tiempo.

El hecho de que el discípulo ha decidido reconocer y aceptar el señorío de Cristo sobre su vida ha fijado la dirección general de su vida cristiana, pero la aplicación diaria de convicciones aprendidas dependerá de la voluntad constante del discípulo de rendir diferentes áreas de su vida a la autoridad de Cristo. La batalla ha sido ganada, pero aún hay muchas peleas pendientes.

Porque ser un discípulo tiene que ver más con la disposición del corazón que con el comportamiento externo, incluso un discípulo completamente sincero puede hallarse en un pantano de derrota si no entiende cómo permanecer consistentemente en comunión con el Espíritu Santo.

Una de las responsabilidades del liderazgo de cada iglesia es transmitir a la congregación el concepto de que cada creyente debería estar dispuesto a ser usado por el Espíritu Santo, tanto como un "testigo", como también un "padre espiritual" (discipulador).

Una característica que es típicamente evidente en la vida de un discípulo de Jesús es una "pasión por el Señor" que es perceptible.

(Dios) ... les puso por rey a David, de quien dio este testimonio: "HE ENCONTRADO A DAVID, hijo de Isaí, **UN HOMBRE CONFORME A MI CORAZÓN**; él realizará todo lo que Yo quiero." (Hechos 13:22)

COMO CREYENTE, ¿DÓNDE ME ENCUENTRO EN MI VIDA ESPIRITUAL?

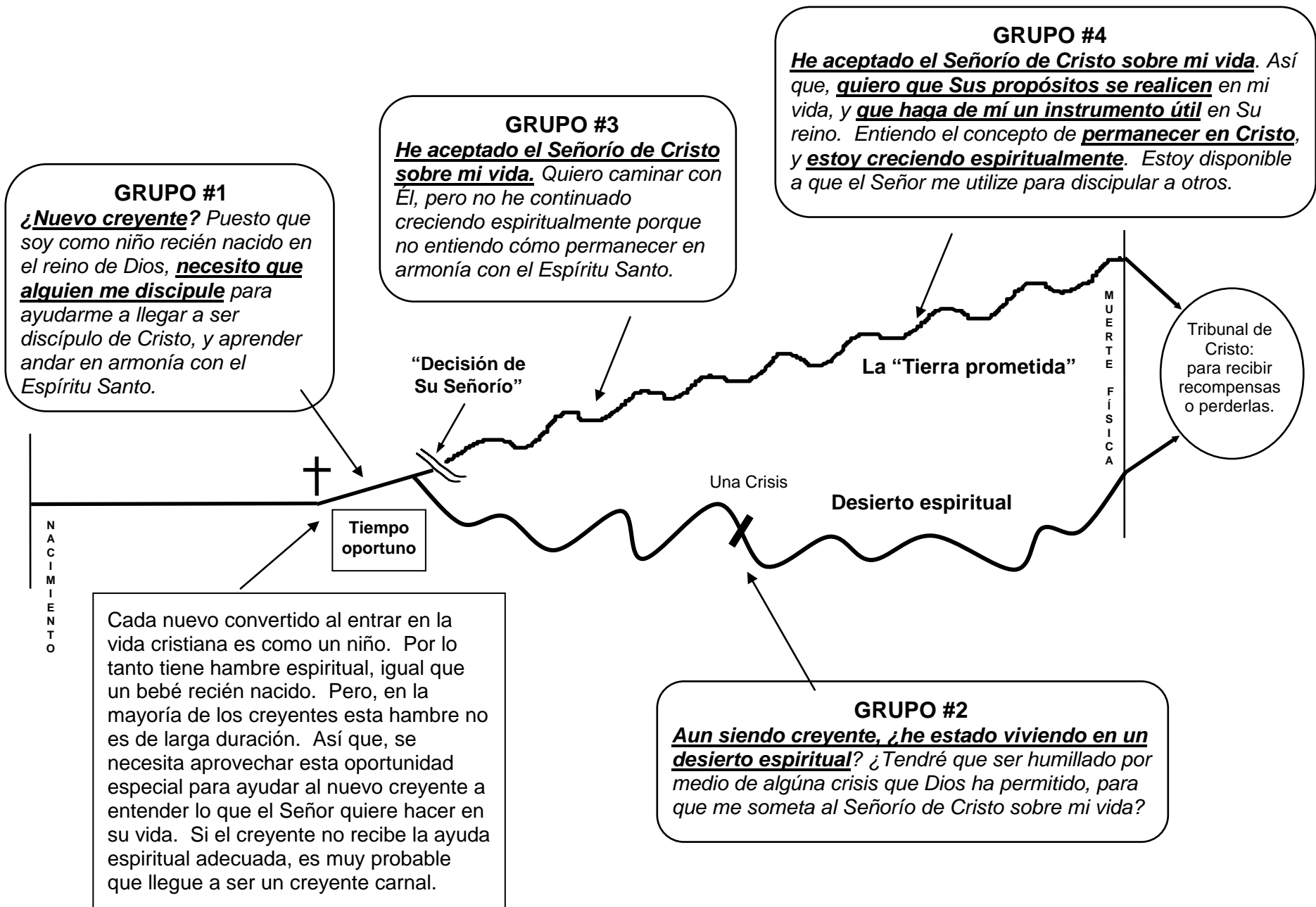

UNA GUIA PARA DISCIPULAR

1. ¿Cuál es el Propósito del Discipulado?

Toda persona nace con la predisposición de vivir independientes de Dios en este mundo, y a medida que los niños se convierten en adultos esta predisposición se hace más inflexible. Cuando una persona acepta el regalo de la salvación, entonces el Señor inicia un proceso de transformación del entendimiento del creyente para que vea su propia vida cada vez más desde la perspectiva de Dios. Se puede definir este proceso de transformación como "santificación", el ritmo y profundidad de este proceso de transformación dependen de la voluntad y comprensión que tenga el creyente. El propósito del "discipulado" es de ayudar al recién convertido a entender que es lo que Dios quiere hacer y está haciendo en su vida. Además, el discipulado en sí, sirve como un instrumento bíblico para acelerar este proceso de desarrollo espiritual personal. Se puede comparar el discipulado bíblico al período formativo e importante de un niño en el hogar durante el cual los padres aman, instruyen y guían a sus hijos.

Rom. 12:1-2 ... *hermanos, tomando en cuenta la misericordia de Dios, les ruego que cada uno de ustedes, en adoración espiritual, ofrezca su cuerpo como sacrificio vivo, santo y agradable a Dios. No se amolden al mundo actual, sino sean transformados mediante la renovación de su mente. Así podrán comprobar cuál es la voluntad de Dios, buena, agradable y perfecta.*

Col. 1:28-29 *A este Cristo proclamamos, aconsejando y enseñando con toda sabiduría a todos los seres humanos, para presentarlos a todos listos (maduros) en él. Con este fin trabajo y luché fortalecido por el poder de Cristo que obra en mí.*

2. El Seleccionar: (Buscando la voluntad de Dios en cuanto a cual persona, o personas, Él quiere que usted discipule.)

A. Si usted quiere llegar a ser un discipulador efectivo, debe primero pedir al Señor que le dé sabiduría para poder discernir quienes deberían ser aquellos en los que usted va a invertir sus recursos, es decir, su tiempo, su energía, y posiblemente sus posesiones. Recuerde que Jesús dejó que su Padre tomara la decisión cuando le tocó escoger a sus discípulos. *Por aquel tiempo se fue Jesús a la montaña a orar, y pasó toda la noche en oración a Dios. Al llegar la mañana, llamó a sus discípulos y escogió a doce de ellos, a los que nombró apóstoles: ...* (Lucas 6:12-16)

Nota: Tristemente a muchos creyentes, especialmente a aquellos que ya han encontrado un estilo de vida cómodo y aceptable frente a los ojos de otros creyentes, parece no interesarles el seguir creciendo hacia una vida espiritual madura y fructífera. Si usted está pensando en discipular a un creyente, es recomendable que revise primero las características detalladas en **el punto 2.C.** de esta lección. Si dichas características no son evidentes en la vida de su posible discípulo, entonces usted debe pedirle al Señor que le confirme si en verdad sería él la persona elegida para este propósito. Por otro lado, manténgase orando para que Dios le provea alguien que realmente tenga el deseo de crecer espiritualmente. Si malgasta su tiempo con un creyente desinteresado, esto podría llegar a ser causa de frustración para usted, y sus esfuerzos no darán los resultados esperados. Además, usted podría estar quitando dicha oportunidad a otro creyente que quizás tenga más sinceros deseos de crecer espiritualmente.

Nota: Considere que el creyente que no parece tener interés hoy, puede que lo tenga en el futuro.

B. ¿Dónde se puede encontrar a creyentes que estén dispuestos a recibir un discipulado?

1. Entre los nuevos creyentes. Dado el hecho de que ellos ahora son considerados bebés espirituales en Cristo, los nuevos creyentes sienten muchos deseos de contar con alguien que camine junto con ellos, para guiarlos y explicarles la vida espiritual.
2. Entre aquellos creyentes quienes han estado caminando por un desierto espiritual. Por no haber recibido un discipulado adecuado, o por otros motivos, muchos creyentes han vivido por años en un desierto espiritual. Por esta razón, Dios algunas veces permite que dichos creyentes pasen por alguna crisis, con el fin de hacerles reconocer que ellos solos no son capaces de dirigir sus propias vidas. Algunos de estos creyentes están dispuestos a admitir que sus vidas no han sido satisfactorias y están listos para ceder la conducción de sus vidas al Señor.
3. Algunos creyentes que ya han aceptado el señorío de Jesús sobre sus vidas. Hay algunos creyentes que quieren seguir al Señor de todo corazón, pero que por alguna razón se han llegado a estancar en su crecimiento espiritual, o simplemente no han llegado a comprender cómo convivir en armonía con el Espíritu Santo. Muchos de estos creyentes tampoco han recibido un discipulado adecuado al comienzo de su nueva vida espiritual.

3. ¿Cuáles características espirituales se deben buscar en el posible discípulo?

- A. Hambre espiritual. ¿Se puede evidenciar el deseo sincero y profundo de crecer espiritualmente en la vida del posible discípulo? *Dichosos los que tienen hambre y sed de justicia, porque serán saciados.* (Mateo 5:6)
- B. Actitud de aprendiz. ¿Tiene el posible discípulo una actitud humilde? ¿Está dispuesto a ser instruido y capacitado? ¿Se considera una persona enseñable?
- C. Persona de confianza. El apóstol Pablo escribió a su discípulo Timoteo: *Lo que me has oído decir en presencia de muchos testigos, encomiéndalo a creyentes **dignos de confianza**, que a su vez estén capacitados para enseñar a otros.* (2 Tim. 2:2) ¿Está el posible discípulo dispuesto a hacer lo que agrada al Señor? ¿Es una persona fiel? ¿Es su crecimiento espiritual una prioridad?

Nota: El posible discípulo no necesariamente tiene que haber llegado a un cierto nivel de madurez espiritual, más bien, lo que nos interesa es su actitud y voluntad para crecer.

Cuidado: No es una buena señal si el posible discípulo piensa que le está haciendo un favor a usted al aceptar ser discipulado.

4. Sugerencias para Discipular a otra persona.

- A. Reuniones para discipular. Una vez elegido el discípulo, se debe llegar a un acuerdo con él sobre un lugar y una hora determinada donde puedan reunirse regularmente. Es aconsejable elegir un lugar donde puedan conversar en privado y no estén demasiado distraídos. El objetivo de estas reuniones semanales es de enseñar verdades y principios bíblicos y, al mismo tiempo, dar consejos al discípulo cuando él quiera compartir sus luchas espirituales. Cuando sea apropiado comparta con él sus propias experiencias personales, es bueno que el discípulo tenga la oportunidad de hacerle preguntas. Es muy importante que usted sea un buen oyente, y que le preste atención a su discípulo. Pida al Espíritu Santo que le dé la capacidad de identificar en el discípulo las áreas donde hay faltas en su entendimiento espiritual. Aunque usted tenga el deseo de avanzar en las lecciones y de no querer perder su tiempo con asuntos que usted los considere triviales, trate de ser lo suficientemente flexible como para permitirle al Espíritu Santo cambiar la dirección del estudio o conversación. Al mismo tiempo sea cuidadoso y ordenado en no

desperdiciar su tiempo en asuntos sin importancia. A veces no se podrá avanzar mucho en los estudios, pero no se aflija: si usted está dependiendo del Espíritu Santo, puede confiar que el tiempo será de mucho beneficio para su discípulo. ¡El Espíritu Santo siempre es fiel! Recuerde que usted no debe estar apurado en terminar las lecciones; más bien, deben avanzar de acuerdo a la capacidad del discípulo. Permitamos que el Espíritu Santo dirija el desarrollo espiritual del discípulo con el fin de que entienda bien los principios presentados, tanto para su propia vida, como también para que pueda explicárselos claramente a otros. Creemos que los conceptos encontrados en estas lecciones le serán de mucha ayuda al discípulo para que pueda mantener una madura y buena relación con el Señor. Generalmente el período aproximado para completar la Etapa 1 de los estudios es de 6 a 9 meses, reuniéndose una vez por semana por alrededor de una hora y media.

- B. Procure enseñar al discípulo **principios bíblicos**, no sólo conocimiento bíblico.
- C. Hágale saber al discípulo que usted siempre estará **disponible** para él en cualquier momento, aún fuera de su tiempo formal de discipulado. Además, usted deberá estar vigilando regularmente el crecimiento espiritual de su discípulo.
- D. **Ore** regularmente por y con su discípulo.
- E. Recuerde que usted es **un ejemplo** para el discípulo. Incluya al discípulo en su vida espiritual cuando y donde sea apropiado.
- F. Su meta es ayudar al discípulo a acostumbrarse a vivir **dependiente del Espíritu Santo** e **independiente de usted**. Lo que pretendemos es que el creyente, si es correctamente discipulado, se convierta en un reproductor espiritual. Pasado cierto tiempo, su discípulo deberá estar listo para discipular a otro creyente, bajo la vigilancia de usted.

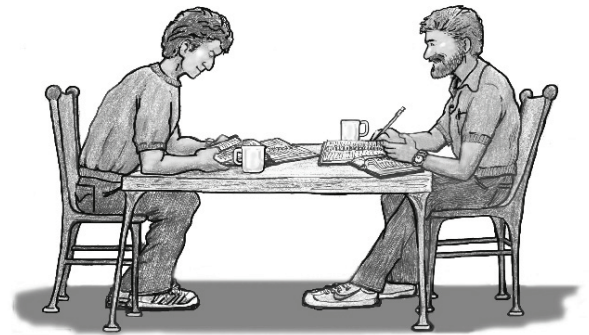

***EL DISCIPULO NO LE DARA MUCHA IMPORTANCIA
A CUANTO USTED SABE, A NO SER QUE VEA
CUANTO INTERES QUE USTED TENGA EN EL.***



HAY 3 DIFERENTES GRUPOS DE CREYENTES QUE ESTÁN DISPUESTOS A RECIBIR EL DISCIPULADO

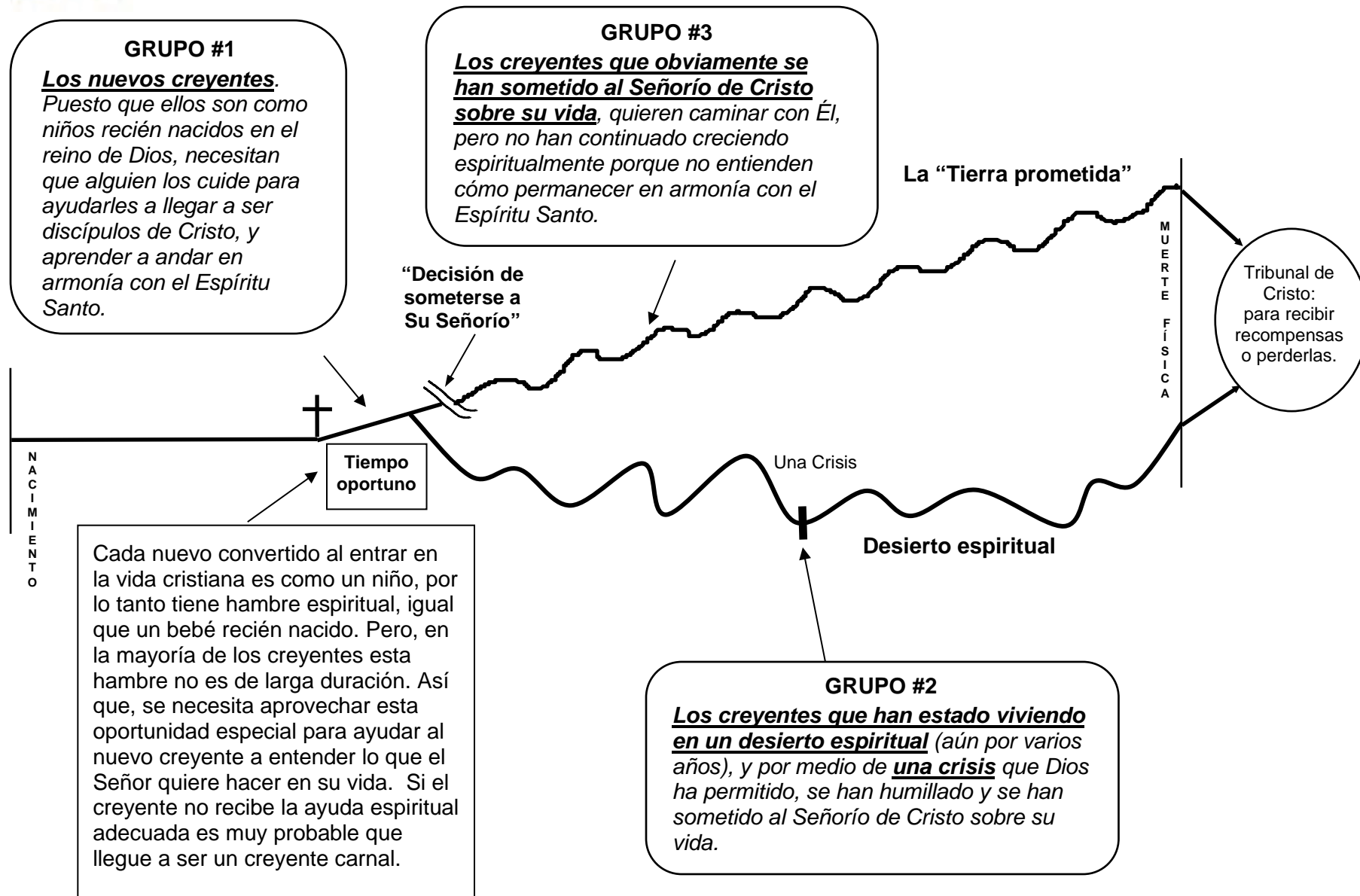

COLABORADORES CON EL ESPÍRITU SANTO (Descripciones de las responsabilidades)

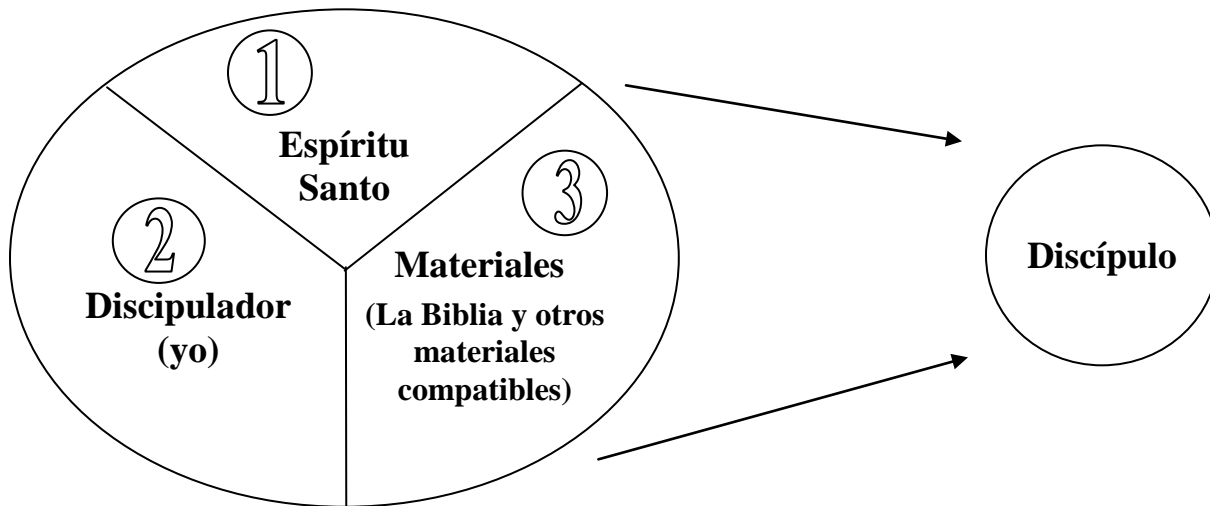

1. El discipulador necesita contar con el ESPÍRITU SANTO, el cual hará lo siguiente:

- ①
 - a. **Coordinar encuentros** con los que necesitan el discipulado.
 - b. **Generar hambre espiritual** en el discípulo.
 - c. **Guiar** el proceso del discipulado.
 - d. **Dar sabiduría, discernimiento y claridad** al discipulador.

2. El discipulador es responsable de lo siguiente:

- ②
 - a. **Orar y confiar** en el Espíritu Santo **con expectación**.
 - b. Continuar en comunión (**permaneciendo**) con el Espíritu Santo.
 - c. **Estudiar** la Biblia para estar preparado como un instrumento útil. (2 Tim. 2:15)
 - d. Estar **disponible** para ser usado por el Espíritu Santo.
 - e. **Cooperar** con el Espíritu Santo como colaborador en **Su** trabajo.

3. Los **MATERIALES** que se usan deben de:

- ③
 - a. Enfatizar la necesidad del discípulo de buscar íntimamente al Señor, el cual se revela a través de Su Palabra, la **Biblia**.
 - b. **Progresivamente** dirigirse a las **necesidades** del nuevo creyente (tal como se construye progresivamente una casa.)
 - c. Enfocar la atención del discípulo en su **relación** con el Espíritu Santo, más que en su comportamiento externo.

4. **En la naturaleza física humana hay tres OBSTÁCULOS PARA LA REPRODUCCIÓN:**

- a. La inmadurez física.
- b. Problemas de salud.
- c. Carencia de intimidad física.

El líder evangélico, Dawson Trotman, fundador de los Navegantes, ha propuesto que los mismos tres obstáculos pueden impedir la reproducción espiritual:

- a. **La inmadurez espiritual** - Debido a que es un nuevo creyente, o debido a la carencia del crecimiento espiritual.
- b. **Problemas de salud espiritual** - Debido a problemas no resueltos entre el creyente y el Señor.
- c. **Carencia de intimidad espiritual** - Debido a que está demasiado ocupado y/o está involucrado en otras cosas de menos prioridad.

Algunas Recomendaciones Para Un Discipulado Efectivo

Un discípulo tiene la meta de llegar a ser como el maestro. (Jesús dijo) *"El discípulo (aprendiz) no está por encima de su maestro, pero todo el que haya completado su aprendizaje, a lo sumo llega al nivel de su maestro."* (Lucas 6:40)

1. Al comienzo de su nueva vida espiritual, cada creyente casi siempre está enfocado en el mejoramiento de su conducta externa. Por lo tanto, debemos tratar de enfocar la atención del discípulo hacia su relación con Cristo, ya que sólo la transformación interna puede producir el comportamiento que agrada al Señor. Nuestra meta es que el discípulo aprenda a buscar habitualmente la aprobación de Dios, en lugar de la aprobación de las personas. (Rom. 12:1-2)
2. Por ser ahora un bebé espiritual en Cristo, cada nuevo creyente debería recibir atención personalizada durante el período de formación crítico en su nueva vida con el Señor.
¡CUIDADO! No se debe interpretar el entusiasmo del nuevo creyente como si fuera una medida segura de buena salud espiritual, porque esta franqueza y hambre inicial tienden a desvanecerse si no hay un buen desarrollo espiritual mientras está abierta esta importante ventana de oportunidad.
3. El entrenamiento bíblico debería ser presentado en forma **ordenada** y **progresiva** debido a la falta de familiaridad del nuevo creyente con la vida cristiana. Muchas veces la información que se presenta sin un plan definido, es decir, al azar, tiende a ser archivada en lugar de ser aplicada. (Ilustración: Explíqueme los pasos requeridos para construir una casa) (1 Cor. 3:10-15)
4. Los discípulos deberían ser tratados como **aprendices**, en lugar de estudiantes que están buscando simplemente conocimiento bíblico. Como en cualquier proceso de aprendizaje con propósito, se requiere una cantidad significativa de tiempo y energía. **La capacitación personalizada es más lenta, pero el resultado es también más profundo.**
5. Para que haya un crecimiento espiritual, el nuevo creyente necesita tanto la capacitación **personal** (uno a uno), como también la capacitación **grupala**, tal y como normalmente las personas se forman dentro una familia común. Por lo tanto, ninguno de estos dos tipos de entrenamientos debe ser considerado opcional. Un punto desfavorable de la capacitación colectiva o grupal es que en muchos casos no hay una interacción durante la comunicación que esté dirigida a atender las necesidades individuales y espirituales del discípulo.
6. Se debe incluir cada uno de los siguientes componentes más significativos del discipulado bíblico: **1) hacer un compromiso, 2) enseñar, 3) ser un ejemplo, y 4) dar atención individual.** Se puede usar el texto de **1 Tes. 2:3-13** como el modelo para el discipulado bíblico. Estos versículos incorporan todos los componentes de la paternidad espiritual.
7. Cada creyente debería ser visto como un posible **discipulador** y ser entrenado con ese fin. No hay don espiritual especial para discipular, así como no hay don especial para testificar. El mandamiento para hacer discípulos fue dado a la iglesia universal, y no sólo a unos cuantos creyentes especialmente entrenados o con dones especiales. Si las parejas humanas se ocuparan del crecimiento de sus hijos del mismo modo que los miembros de las iglesias evangélicas orientan a los nuevos creyentes, la raza humana probablemente sería considerada una especie en peligro de extinción. Ante esta situación "los cristianos evangélicos" deberíamos sentirnos avergonzados.

8. Como mínimo, el discípulo deberá entender y estar capacitado para poder explicar a otros los conceptos básicos, tales como: "una vista global de la vida cristiana", "el señorío de Cristo", "la santificación", "cómo permanecer en armonía con el Espíritu" y "el tribunal de Cristo", etc.
9. La salud espiritual de una congregación cristiana no debería ser evaluada principalmente por las muchas actividades y eventos que se realizan. Más bien, un mejor indicador es la **reproducción espiritual** y el **crecimiento** que está ocurriendo como resultado de la capacitación de los miembros de la congregación para el trabajo de servir y hacer discípulos. Tomando en consideración este punto debemos preguntarnos ¿que pasaría si ya no se tuviera disponible al líder (o líderes)?. ¿Sería la congregación lo suficientemente madura como para continuar creciendo y también reproduciéndose espiritualmente?

*Él mismo constituyó a unos, apóstoles; a otros, profetas; a otros, evangelistas; y a otros, pastores y maestros, **a fin de capacitar al pueblo de Dios para la obra de servicio**, para edificar el cuerpo de Cristo. De este modo, todos llegaremos a la unidad de la fe y del conocimiento del Hijo de Dios, a una humanidad perfecta que se conforme a la plena estatura de Cristo. **Así ya no seremos niños**, zarandeados por las olas y llevados de aquí para allá por todo viento de enseñanza y por la astucia y los artificios de quienes emplean artimañas engañosas. Más bien, al vivir la verdad con amor, **creceremos hasta ser en todo como aquel que es la cabeza, es decir, Cristo**. Por su acción todo el cuerpo crece y se edifica en amor, sostenido y ajustado por todos los ligamentos, según la actividad propia **de cada miembro**.*

(Efesios 4:11-16)

UNA MEDIDA DE EXITO ESPIRITUAL ES EVIDENCIADA CUANDO EL CREYENTE QUE RECIBE EL DISCIPULADO ESTA FUNCIONANDO COMO UN DISCIPULADOR.

Discipulado – Puntos a Repasar

Nuestro deseo es presentar el concepto de discipulado como **un compromiso de ser un padre espiritual** a un discípulo. En contraste, la idea prevalente es que “el discipulado” significa simplemente “**una transferencia de conocimiento bíblico**” que se lleva a cabo, generalmente en una clase o grupo. Creemos que las reuniones de grupo juegan un papel importante en el sano crecimiento espiritual, pero **no pueden reemplazar la tutoría personal**.

1. Discutan las ventajas y desventajas de reuniones individuales y de grupos.

2. Discutan la importancia de cada uno de **los cuatro componentes principales** del discipulado personal (**ver Lección 2-2**). ¿Por qué es tan importante el período inicial para el desarrollo espiritual de un nuevo creyente?
3. Si vemos a los nuevos creyentes como "bebés espirituales" en Cristo, parece lógico observar **las características** de un típico bebé humano. Hay al menos tres rasgos notables: **1) tiene hambre**; **2) es dependiente de otras personas**; y **3) piensa solo en sí mismo**. ¿Estas mismas características representan también al típico nuevo creyente?
4. Frecuentemente, a los nuevos creyentes no se les presentan conceptos espirituales esenciales porque existe el temor de que les van a ser muy complejos. Así que el nuevo creyente puede concluir que sólo los **creyentes avanzados** pueden entender la vida cristiana. Ninguno de los conceptos espirituales presentados en este currículo de discipulado es difícil de entender si se explica claramente. Sin embargo, si se deja por su cuenta, muchos de los nuevos creyentes concluirán que la provisión de Dios para una vida cristiana sana dependerá totalmente de **su comportamiento externo** o **comprensión bíblica**. Eso se le hará muy difícil al nuevo creyente.
5. **Muchos creyentes resisten a hacer un compromiso** con la tutoría de un nuevo creyente por las siguientes razones: **1) No me siento adecuado**; **2) No es mi don espiritual**; **3) No tengo suficiente comprensión bíblica**; **4) No quiero ser un hipócrita**; **5) Estoy demasiado comprometido**. Estas razones se basan en la evaluación de las capacidades personales, en lugar de confiar en la capacidad de Dios. Muchos de estos creyentes se beneficiarían grandemente siendo entrenados como discipuladores. ¿Cuántos padres tendrían niños si esperaran hasta sentir que sus habilidades paternas sean adecuadas? ¿Algunas de estas razones le han afectado en el pasado o presente? ¿Si es así, Dios le ha dado la victoria?
6. Pensando en como el modelo de vida de otros creyentes puede afectar al nuevo creyente, ¿cómo le ha afectado personalmente **el modelo de vida** de otros creyentes? ¿Ha tenido un impacto positivo o negativo en su vida?

7. El entusiasmo común que se observa en la vida de un nuevo creyente, a menudo, **se mal interpreta** como una medida de entendimiento espiritual. Oyen que son "nuevas criaturas en Cristo", pero pronto se encuentran con tentaciones similares a lo que experimentaban como incrédulos. No nos debería extrañar que después de unos pocos meses, muchos nuevos creyentes se encuentren viviendo como incrédulos, habiendo **intentado** vivir la "nueva" vida. Muchos siguen asistiendo a servicios religiosos y pueden participar en programas y eventos cristianos, pero "interiormente" están derrotados y fatigados, "haciendo su mejor esfuerzo." ¿Se parece esto a su experiencia personal?
8. El discipulado personal sirve para **familiarizar** al nuevo creyente con los objetivos generales que Dios tiene para su vida y con **el proceso** por el cual normalmente Dios logra su crecimiento espiritual. Debido a que cada creyente es único, **sólo** el Espíritu Santo puede hacerse cargo del proceso de crecimiento espiritual. A través del discipulado personal, nuestra intención es reducir el tiempo requerido para que el nuevo creyente aprenda **cómo cooperar** con el Espíritu Santo en el proceso de su crecimiento espiritual. ¿Cuáles cree usted que deberían ser los resultados espirituales esperados de un discipulado sano? ¿Por qué?
9. Dios ha provisto al menos tres medios para motivar al nuevo (o viejo) creyente a reconocer y someterse al señorío de Jesús. **1)** Idealmente cada nuevo creyente debe ser discipulado **de manera individual**, a fin de ayudarlo en la **transición** del hábito de depender de sí mismo, al formar el hábito de depender de Dios. Este contraste se presenta claramente en Proverbios 3:5-6. **2)** "**La persecución**" es un instrumento que Dios también usa para acelerar la transición. **3)** A veces Dios usa "**una crisis**" para lograr esta transición. Tenemos que estar alerta por los creyentes que recién han pasado por alguna crisis, y por resultado ahora están dispuestos a reconocer Su señorío sobre su vida. Solo el Espíritu Santo puede coordinar la crisis. **Mi** responsabilidad es estar **disponible** para que Él pueda utilizarme en la vida de otro que está respondiendo a Él. Muchas veces aun aquellos que han sido creyentes por mas tiempo **resisten** a los cambios, si es que nunca se han sometido a Su señorío. Es que están acostumbrados a manejar su propia vida.
¿Si alguien le pidiera describir a un "discípulo bíblico", cómo respondería?
10. ¿Sabe usted cuál sería el **don(es) espiritual(es)** que el Espíritu Santo le ha dado? ¿Cómo ha llegado a esta conclusión? ¿Habría observado la participación del Señor en su vida? ¿Cómo lo ha utilizado el Señor para favorecer espiritualmente a otros? ¿Otros creyentes le han hecho comentarios respecto a su don espiritual? (Ver también la Lección 1-6, Punto 8)

Jesús no nos dijo que fuéramos por todo el mundo a hacer solo "convertidos"; más bien Él nos dijo que fuéramos a hacer "discípulos"

Cada creyente debe verse como un testigo potencial, y a la vez como un discipulador potencial, o sea un "padre espiritual"

Una Guía para el Discipulado Personal

ETAPA 3

Conceptos Desarrollados del Discipulado

© Todas las citas bíblicas son de la Nueva Versión Internacional, a menos que se indique. Scripture taken from the Holy Bible, Nueva Versión Internacional ®. Copyright © 1973, 1978, 1984 International Bible Society. All rights reserved throughout the world. Used by permission of International Bible Society.

© Derechos reservados 1997-2014 Art Barkley – Discipler Training International; Box 61911; Reno, NV 89506; E.U.A.; www.disciplers.org; Se puede reproducir y distribuir este material gratuitamente, pero no se puede cambiarlo ni venderlo bajo ninguna circunstancia, sin el consentimiento del autor.

Una Guía para el Discipulado Personal

Etapa 3
Conceptos Desarrollados del Discipulado

Parte I

VISTA GLOBAL

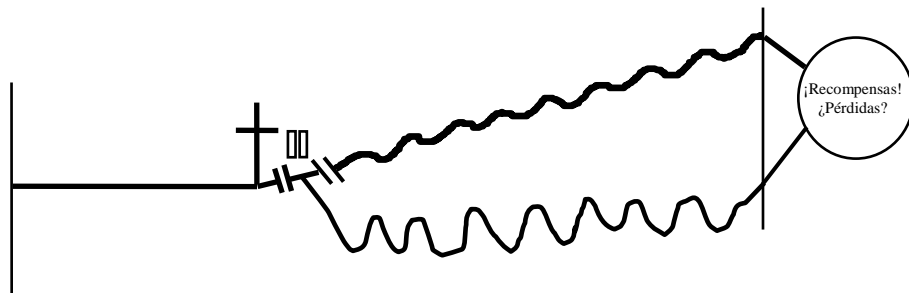

LA VIDA CRISTIANA RESUMIDA

1. LA SALVACIÓN ES MÁS QUE SER SALVO DEL INFIERNO

Dios tiene un propósito mucho más grande para nuestras vidas aquí en la tierra y en la eternidad. (Jesús dijo) "... yo he venido para que tengan vida, y la tengan **en abundancia.**" (Juan 10:10) ... como está escrito: «Ningún ojo ha visto, ningún oído ha escuchado, ninguna mente humana ha concebido **lo que Dios ha preparado para quienes lo aman.**» (1 Cor. 2:9)

2. EL HOMBRE ES UNA CREACIÓN ESPECIAL

Dios apartó al hombre y le puso un espíritu. *Y Dios el Señor formó al hombre del polvo de la tierra, y sopló en su nariz aliento de vida, y el hombre se convirtió en un ser viviente.*

(Génesis 2:7)

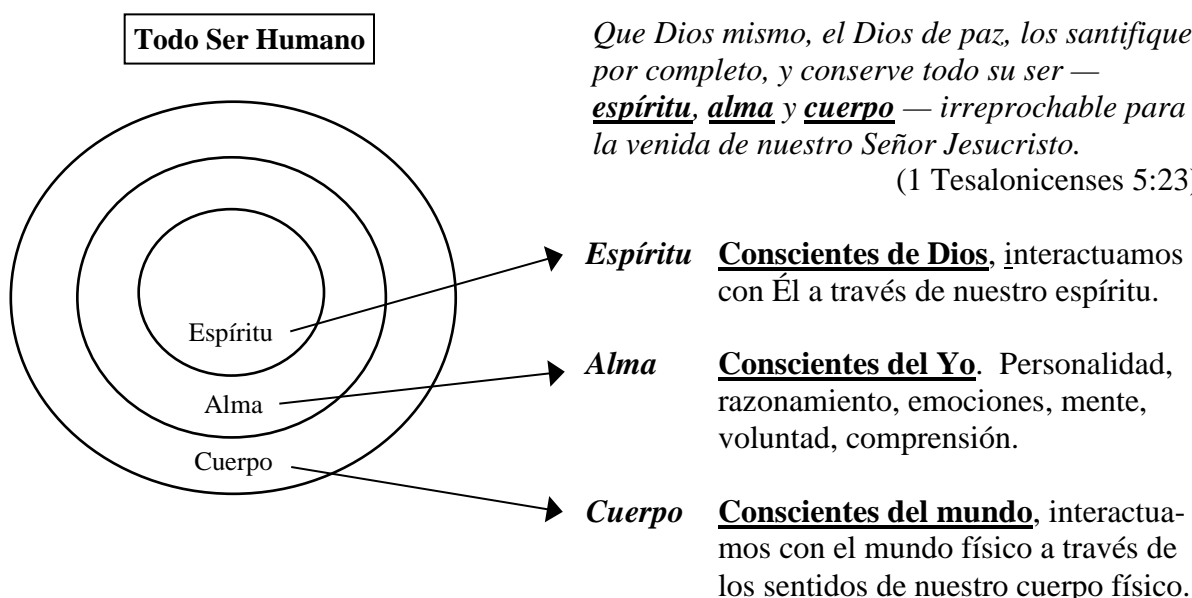

Los animales **no tienen espíritu** – por lo tanto **no son conscientes de Dios**.

3. EL PROBLEMA COMENZÓ CON ADÁN Y EVA

Dios dio un mandamiento (una ley), la cuál desobedecieron. Como resultado de su desobediencia el pecado y la muerte entraron en el mundo. **Por medio de un solo hombre** el pecado entró en el mundo, y **por medio del pecado** entró la muerte; fue así como la muerte pasó a toda la humanidad, porque todos pecaron. (Romanos 5:12)

La Biblia describe a Dios: Dios es Amor. Él es Perfecto, Soberano, Fiel, Santo, Justo, Misericordioso, Compasivo. Él no puede hacer ningún mal. Él no puede mentir. Él nunca cambia. **Así que Él es completamente confiable.**

Satanás describe a Dios como alguien en quien no se puede confiar. Él trata de engañarnos para que creamos que Dios no quiere lo mejor para nosotros. **La mentira** de Satanás es que podemos alcanzar la paz, la felicidad y la satisfacción continua aún viviendo **independientes de Dios**.

El gozo y la paz que Dios quiere para cada ser humano sólo es posible **viviendo en armonía con Él**. (Jesús dijo) ... **Mi paz les doy**. *Yo no se la doy a ustedes como la da el mundo.* (Juan 14:27) *porque el reino de Dios no es cuestión de comidas o bebidas sino de justicia, paz y alegría **en el Espíritu Santo**.* (Romanos 14:17)

4. NO TODO LO QUE UN INCRÉDULO HACE ES MALO

Un incrédulo puede hacer muchas cosas buenas desde el punto de vista del hombre. El problema es que el bien que puede hacer el hombre está lejos de la medida de la perfección de Dios. **Todo lo que hace el hombre es “defectuoso”**. El mejor comportamiento del incrédulo no tiene valor delante de Dios, **Dios no puede aceptarlo**.

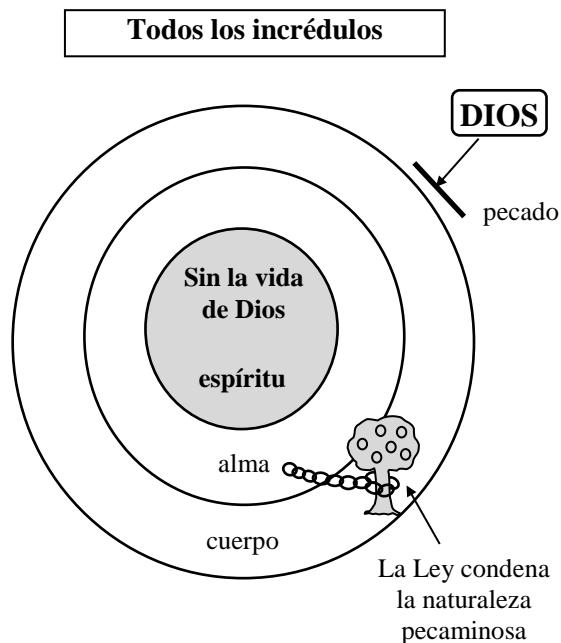

Sus obras (frutos) no tienen vida (eterna), son imperfectas, y no pueden complacer a Dios. Aun sus buenas obras son **temporales, sólo para esta vida**.

Efesios 4:18 ... **tienen oscurecido el entendimiento** y están alejados de la vida que proviene de Dios.

Romanos 3:23 ... **todos** han pecado y están privados de la gloria de Dios, ...

Romanos 3:10-12 ... **No hay un solo justo, ni siquiera uno; ... nadie** que busque a Dios. ... **No hay nadie** que haga lo bueno; **no hay uno solo!**»

Romanos 8:7-8 **La mentalidad pecaminosa es enemiga de Dios**, pues no se somete a la ley de Dios, **ni es capaz de hacerlo**. Los que viven según la naturaleza pecaminosa **no pueden agradar a Dios**.



= La **naturaleza humana** es ilustrada como un **árbol malo**: (Jesús dijo) *Un árbol bueno no puede dar fruto malo, y un árbol malo no puede dar fruto bueno.* (Mateo 7:18)

La naturaleza humana sólo puede producir fruto **artificial**. A la vista humana puede parecer bien, pero **no tiene vida**. ¿Sería nutritivo para usted comer un pedazo de fruta artificial? ¿Quedaría satisfecho?

5. LA SALVACIÓN

Al darse cuenta que la vida no tiene valor independiente de Dios, el incrédulo clama a Dios.
... «**todo** el que invoque el nombre del Señor será salvo». (Romanos 10:13)

La salvación es **simplemente el comienzo** de la vida cristiana. “La vida eterna” **no es un objeto**, sino es la vida eterna con Dios.

6. AL SER SALVO RECIBÍ AL ESPÍRITU SANTO Y UNA NUEVA VIDA

La Vida Cristiana Normal

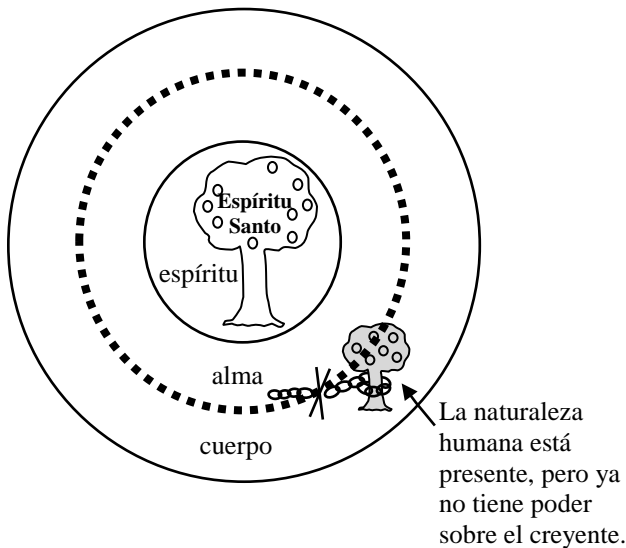

Desde el momento que me convierto en hijo(a) de Dios, puedo comenzar a disfrutar del compañerismo con Dios. Esto es debido a la justicia de Jesús, no por mis propios méritos.
... *ustedes están unidos a Cristo Jesús, a quien Dios ha hecho nuestra sabiduría —es decir, nuestra justificación, santificación y redención—* (1 Cor. 1:30)

¡EL ESPÍRITU SANTO ES DIOS MISMO!

¿Acaso no saben que su cuerpo es **templo del Espíritu Santo**, ... (1 Cor. 6:19-20)

(Jesús dijo) ... *el Espíritu ... **los guiará a toda la verdad**, ...* (Juan 16:13)
*El Espíritu mismo le asegura **a nuestro espíritu** que somos hijos de Dios.* (Rom. 8:16)

Antes (siendo incrédulo), era un **pecador culpable** ante un **Juez Santo**. **Ahora** (siendo creyente), soy **hijo** del **Padre**, cuidado por un Ser divino, el Espíritu Santo.

7. ¡HAY BUENAS NOTICIAS Y MALAS NOTICIAS!

¡Malas Noticias! **Nuestra naturaleza humana no ha sido cambiada**, ya que todavía no puede producir buen fruto. Jesús dijo; “*El Espíritu da vida; **la carne no vale para nada**. ...*” (Juan 6:63)

¡Buenas Noticias! **No importa que nuestra vieja naturaleza humana y pecaminosa no haya sido cambiada, porque Dios nos ha dado una naturaleza nueva, Su naturaleza divina en la Persona del Espíritu Santo.**

... *Su divino poder, al darnos el conocimiento de Aquel que nos llamó por Su propia gloria y potencia, **nos ha concedido todas las cosas que necesitamos para vivir como Dios manda**. Así Dios nos ha entregado Sus preciosas y magníficas promesas para que ustedes, luego de escapar de la corrupción que hay en el mundo debido a los malos deseos, **lleguen a tener parte en la naturaleza divina**.* (2 Pedro 1:3-4)

¡MI NATURALEZA HUMANA NO FUE CAMBIADA CUANDO ME CONVERTÍ!



= La misma naturaleza humana pecaminosa, no ha mejorado ni un poquito, ya que todavía es incapaz de producir fruto aceptable a Dios.

... Después de haber comenzado con el Espíritu, ¿pretenden ahora perfeccionarse con esfuerzos humanos? (Gálatas 3:3) Porque ésta desea lo que es contrario al Espíritu, y el Espíritu desea lo que es contrario a ella. ... (Gálatas 5:17)

LA LEY EXPONE EL CARÁCTER DE NUESTRA NATURALEZA HUMANA.

... mediante la ley cobramos conciencia del pecado. (Romanos 3:19-20)

La naturaleza humana es ilustrada como una fuente o pozo salado, incapaz de sustentar la vida humana: ¿Puede acaso brotar de una misma fuente agua dulce y agua salada? Hermanos míos, ¿acaso puede dar aceitunas una higuera o higos una vid? Pues tampoco una fuente de agua salada puede dar agua dulce. (Santiago 3:11-12)

Imagine la Ley como un Aviso puesto al lado de un charco en el desierto: ¡“ADVERTENCIA”!
“Esta agua está contaminada y es dañina si se bebe.”

8. MÁS BUENAS NOTICIAS Y MÁS MALAS NOTICIAS

Buenas Noticias = El Espíritu Santo vive permanentemente en usted, es decir, Él nunca le dejará. Jesús dijo; “Y yo le pediré al Padre, y Él les dará otro Consolador para que los acompañe siempre.” (Juan 14:16)

(Nota: El Espíritu Santo ayuda al creyente a entenderle y seguirle, Él no debe ser considerado como un sirviente que espera que el creyente le ordene.)

Malas Noticias = Usted recibió un cuerpo humano, y junto con ello la naturaleza humana pecaminosa. Así que usted no dejará la naturaleza humana hasta que muera físicamente. Todos tenemos la misma naturaleza humana pecaminosa.

9. PERMANECIENDO EN ARMONÍA (COMUNIÓN) CON EL SEÑOR

La condición de vivir en comunión con Él se llama PERMANECER. Todo creyente inicia la vida cristiana aquí.

Ilustración de Permanecer: Si usted tiene un objeto pequeño y lo suelta, la fuerza de gravedad vence al objeto, y este inmediatamente cae. Piense en la fuerza de gravedad como una representación de la forma en la cual su naturaleza humana le atrae fuera de Dios y hacia el pecado. Ahora coloque ese objeto encima de su mano abierta. Debido a que el poder de su mano es mayor que la fuerza de gravedad, usted confiadamente puede dejar que el objeto, “descanse” en su mano. El objeto no cae, aunque la fuerza de gravedad no ha disminuido. Su mano representa al Espíritu Santo y el objeto lo representa a usted. Por el tiempo que usted desee, puede “descansar” en Él y puede experimentar continuamente el poder de Él sobre su naturaleza pecaminosa.

Éste es un lugar de descanso. Ésta sí es la posición de una rama en un árbol. (Juan 15)
Jesús dijo: «Vengan a Mí todos ustedes que están cansados y agobiados, y Yo les daré descanso. Carguen con Mi yugo y aprendan de Mí, pues Yo soy apacible y humilde de corazón, y encontrarán descanso para su alma. Porque Mi yugo es suave y Mi carga es liviana.»

(Mateo 11:28-30)

10. ¿DEBO ESPERAR VIVIR UNA VIDA SIN PECAR JAMÁS?

Continúe pensando en la fuerza de gravedad como una ilustración de la forma en la cual mi naturaleza pecaminosa me atrae hacia el pecado. ¿Paso el día preocupado, esperando caer físicamente? ¡Claro que no! Sin embargo cuido mis pasos para no caerme. De igual manera debo permanecer siempre alerta para no ser dominado por la naturaleza pecaminosa.

Mis queridos hijos, les escribo estas cosas para que no pequen. Pero si alguno peca, tenemos ante el Padre a un intercesor, a Jesucristo, el Justo. (1 Juan 2:1) Así que les digo: Vivan por el Espíritu, y no seguirán los deseos de la naturaleza pecaminosa. (Gal. 5:16)

11. ¿QUÉ HACE EL ESPÍRITU SANTO MIENTRAS YO VIVO EN ARMONÍA CON ÉL?

» **Él está incrementando continuamente la producción de Su fruto en mi vida.**

Gal 5:22-23 *En cambio, el fruto del Espíritu es amor, alegría, paz, paciencia, amabilidad, bondad, fidelidad, humildad y dominio propio. No hay ley que condene estas cosas.*

Juan 15:5 »... *El que permanece en Mí, como yo en Él, dará mucho fruto; ...*

» **Él está glorificando al Padre a través de mí.**

Juan 15:8 *Mi Padre es glorificado cuando ustedes dan mucho fruto ...*

» **Él está haciendo que yo crezca en madurez espiritual.**

Juan 15:2 ... *toda rama que da fruto la poda para que dé más fruto todavía.*

Romanos 12:2 ... *sean transformados mediante la renovación de su mente. Así podrán comprobar cuál es la voluntad de Dios, buena, agradable y perfecta.*

» **Él está haciendo que yo experimente Su gozo.**

Juan 15:11 *Les he dicho esto para que tengan Mi alegría y así su alegría sea completa.*

» **Él está produciendo una herencia eterna para mí.**

Juan 15:16 *No Me escogieron ustedes a Mí, sino que yo los escogí a ustedes y los comisioné para que vayan y den fruto, un fruto que perdure. ...*

2 Cor. 4:17 *Pues los sufrimientos ligeros y efímeros [breves] que ahora padecemos producen una gloria eterna que vale muchísimo más que todo sufrimiento.*

» **Él atrae a otros a Sí Mismo a través de mi vida.**

Hechos 1:8 (Jesús dijo) *Pero cuando venga el Espíritu Santo sobre ustedes, recibirán poder y serán Mis testigos tanto en Jerusalén como en toda Judea y Samaria, y hasta los confines de la tierra.*

12. VIVIR EN ARMONÍA CONTINUA ES "CONDICIONAL"

Todavía tengo la naturaleza humana pecaminosa, y Dios no me quitará el derecho para decidir. En cualquier momento puedo salirme de la condición de "descanso" (permaneciendo), y dejar que mi naturaleza humana me domine.

Regresando a la ilustración de la mano, si usted no está descansando sobre la mano es porque usted mismo ha elegido salirse de ella. Esto no tiene nada que ver con el asunto de la salvación, sino más bien, con el fruto que el Espíritu Santo produce a través de su vida aquí en la tierra.

La relación **esposo - esposa cristianos** – debe ser un **modelo** para vivir en armonía (comunión).
 «Por eso dejará el hombre a su padre y a su madre, y se unirá a su esposa, y los dos llegarán a ser un solo cuerpo.» Esto es un misterio profundo; yo me refiero a **Cristo y a la iglesia**. ...
 (Efesios. 5:31-32)

No ofendan al Espíritu Santo de Dios, ... (Efesios 4:30)

Para hacer fluir esa agua viva que reside en nosotros, tenemos que tener una armonía continua con nuestro Señor Jesucristo. Cada creyente tiene esa agua viva **lista para fluir** a través de su vida. (Jesús dijo) *De aquel que cree en Mí, como dice la Escritura, brotarán **ríos de agua viva**. Con esto se refería **al Espíritu** que habrían de recibir más tarde los que creyeran en Él. ...*
 (Juan 7:38-39)

13. AUN SIENDO CREYENTE USTED PUEDE VIVIR A MENUDO EN DESARMONÍA CON EL ESPÍRITU SANTO

El creyente que no permanece en armonía (comunión)

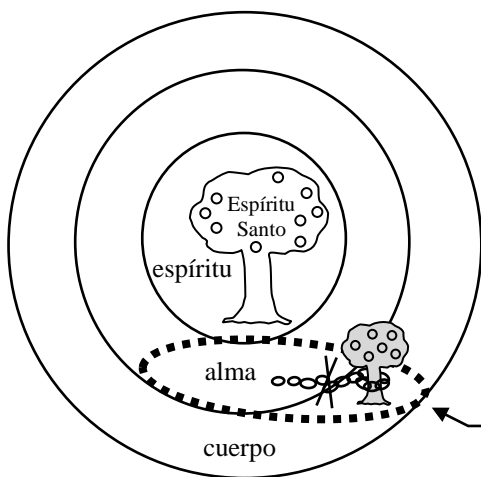

¡SI ELIJO SOMETERME A LA NATURALEZA PECAMINOSA ME ENCONTRARÉ AQUÍ, PERO NO TENGO QUE QUEDARME AQUÍ!

El tiempo en que está fuera de armonía con el Espíritu Santo **durará sólo lo que yo quiera**. La restauración a la condición de vivir en armonía tomará lugar **inmediatamente** al confesar la ofensa(s) por la cual el Espíritu Santo me hace responsable.

La Ley condena el fruto de la naturaleza humana

Nota: La “línea punteada” representa el aspecto **“condicional”**

¿Cómo puedo saber si estoy fuera de comunión (no permaneciendo)? Normalmente los síntomas físicos (como el dolor) indican un cuerpo enfermo. Del mismo modo, debemos estar alerta a los **síntomas** espirituales **crónicos** de la naturaleza pecaminosa, tales como: **Preocupación, Ansiedad, Criticismo, Impaciencia, Falta de paz, Ira, Frustración, Derrotas, Irritabilidad, Comportamiento Adictivo, etc.**

IMPORTANTE: En una familia sana, la **supervisión** de la armonía entre el niño y los padres es responsabilidad de los padres, **no** de los niños. Del mismo modo, el Espíritu Santo vigila constantemente nuestra armonía con Él y tenemos que estar continuamente sensibles a Su voz, ya que nuestro juicio a menudo es defectuoso.

14. ¿POR QUÉ VIVEN ALGUNOS CREYENTES EN DESARMONÍA CONTINUA CON EL ESPÍRITU SANTO?

Algunos no están dispuestos a darle a Él la autoridad sobre sus vidas. ¿Piensa usted que está caminando **codo a codo** con el Señor, pero **usted está a cargo**? (¿es decir, que Él es su socio?) ¿Piensa que Él sólo está ahí para ayudarle cuando usted tiene una necesidad? ¿O le ve usted a Él como **su Amo**, a quien usted sigue como **siervo suyo**? ¡Eso sí es **Señorío!**

Él no pide que usted diseñe su futuro y luego deje que Él se acomode a su conveniencia. Por el contrario. **Él tiene un plan personalizado para usted** y Su deseo es que usted quiera y se disponga a seguirlo.

Algunos ven a Dios como si fuera su **Auxilio Divino**. Le llaman solo cuando las cosas se les salen de control. ¿Es Dios su copiloto en caso que usted se pierda? **¿Quiere usted a Dios, o sólo Sus bendiciones?**

Algunos piensan que la prioridad de Dios es hacerme feliz aquí en la tierra. De hecho, Él sí quiere que seamos felices, pero Dios no quiere que nuestra felicidad sea temporal, Él quiere darnos felicidad duradera. Si fuera dejado en nuestras manos, aceptaríamos la felicidad temporal. Debido a que Dios nos ama tanto y quiere lo mejor para nosotros, Él no nos dejará estar satisfechos con menos de lo que Él tiene para nosotros. La felicidad verdadera es uno de los resultados de vivir en armonía (comunión) con Él.

¿Quién sabe lo que me satisfaría más, yo o Dios? Entramos en la vida cristiana con una lista mental de lo que es bueno y lo que es malo, lo que me hace feliz y lo que no me hace feliz. **Necesitamos desaprender** muchos hábitos y conceptos equivocados que trajimos a la vida cristiana, y algunos que hemos aprendido desde nuestra conversión. Como creyentes no podemos esperar que Dios quepa dentro de **nuestro** programa. Él tiene cosas **mejores**, cosas que sólo pueden ser experimentadas a través de la confianza en Él.

Por lo tanto, hermanos, tomando en cuenta la misericordia de Dios, les ruego que cada uno de ustedes, en adoración espiritual, ofrezca su cuerpo como sacrificio vivo, santo y agradable a Dios. No se amolden al mundo actual, sino sean transformados mediante la renovación de su mente. Así podrán comprobar cuál es la voluntad de Dios, buena, agradable y perfecta.
(Romanos 12:1-2)

¿Puede usted hacer **“buenas obras”** espirituales cuando está viviendo en desarmonía con el Espíritu Santo? ¡Absolutamente! Usted puede hacer muchas cosas que parecen buenas según la perspectiva humana, como por ejemplo, **asistir a los servicios de la iglesia, leer su Biblia, orar, dar ofrendas**, etc. **Hacer tales obras no es una garantía** de que esté viviendo en armonía con el Señor. Pablo nos advierte en 1 de Corintios 13:1-3 *Si hablo en lenguas humanas y angelicales, pero no tengo amor, no soy más que **un metal que resuena** o **un platillo que hace ruido**. Si tengo el don de profecía y entiendo todos los misterios y poseo todo conocimiento, y si tengo una fe que logra trasladar montañas, pero me falta el amor, **no soy nada**. Si reparto entre los pobres todo lo que poseo, y si entrego mi cuerpo para que lo consuman las llamas, pero no tengo amor, **nada gano con eso**.*

15. CÓMO IDENTIFICAR “PROBLEMAS NO RESUELTOS”

A menudo, estar sobrecargado por el pecado es un síntoma de un problema. Hay una buena probabilidad que **las áreas más problemáticas** para usted sean **síntomas** y no la raíz del problema.

Es decir, Él no me permitirá vivir en comunión con Él y tener la victoria en un área de mi vida mientras **conscientemente permito** desobediencia y derrota en otra área.

¿Qué es lo que no le deja a usted vivir en armonía (comunión)?

¿Falta de perdón?

Marcos 11:25 ... **si tienen algo contra alguien, perdónenlo**, ...

¿Relaciones donde falta la reconciliación?

Mateo 18:15 »*Si tu hermano peca contra ti, **ve a solas con él y hazle ver su falta**. Si te hace caso, has ganado a tu hermano.*

Mateo 5:23-24 »... **Ve y reconcíliate con tu hermano**; y entonces ven y presenta tu ofrenda...

¿Falta de restitución?

Números 5:5-7 *El Señor le ordenó a Moisés que les dijera a los israelitas: «El hombre o la mujer que peque contra su prójimo, traiciona al Señor y tendrá que responder por ello.*

Deberá confesar su pecado y pagarle a la persona perjudicada una compensación por el daño causado, con un recargo del veinte por ciento. ...

¿Pecado no confesado?

(Considere que “pecado” es “**cualquier cosa que no le agrada a Dios**”)

Proverbios 28:13 *Quien encubre su pecado jamás prospera; quien **lo confiesa y lo deja**, halla perdón.*

1 Juan 1:9-10 **Si confesamos** nuestros pecados, Dios, que es fiel y justo, nos los perdonará y nos limpiará de toda maldad. Si afirmamos que no hemos pecado, lo hacemos pasar por mentiroso y Su palabra no habita en nosotros.

16. NECESIDAD DE RESTAURACIÓN

Sí, es verdad que el pecado es una ofensa en contra de la santidad de Dios. Sin embargo, el efecto mayor que el pecado tiene en mi relación con Dios es que **interrumpe** mi comunión con Él, y no le permite bendecirme y usarme. Dios no puede producir Su buen fruto a través de mi vida mientras permito que mi naturaleza humana reine.

(Jesús dijo) *Permanezcan en Mí, y Yo permaneceré en ustedes. Así como ninguna rama puede dar fruto por sí misma, **sino que tiene que permanecer** en la vid, así tampoco ustedes pueden dar fruto **si no permanecen en Mí**. Yo soy la vid y ustedes son las ramas. El que permanece en Mí, como Yo en él, dará mucho fruto; **separados de Mí no pueden ustedes hacer nada**. [Es decir, **nada de valor eterno delante de Dios**.] (Juan 15:4-5)*

Sólo lo que es motivado por el Espíritu Santo tiene valor eterno.

El Rey David es un ejemplo de un creyente que vivía fuera de la comunión por alrededor de **9 meses**. (2 Samuel 11:1 - 12:25)

El deseo de Dios es que usted sea restaurado rápidamente. El Espíritu Santo quiere revelarles lo que está interrumpiendo su comunión. Usted sólo necesita ser honesto con Él y estar de acuerdo con lo que Él le muestra. Pídale al Señor que le muestre de qué manera usted le ha ofendido.

Una Guía para el Discipulado Personal

Etapa 3
Conceptos Desarrollados del Discipulado

Parte II

EL SEÑORÍO DE CRISTO

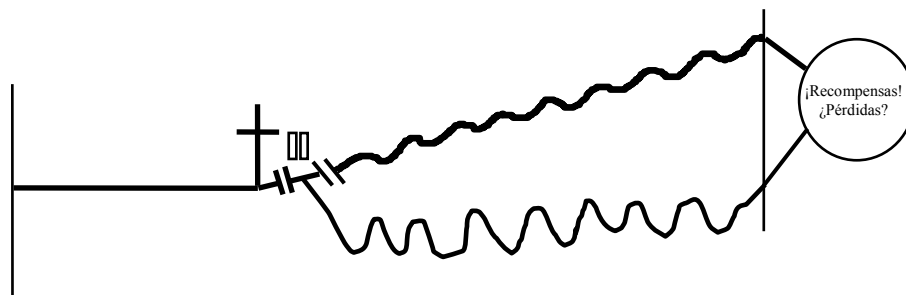

EL NUEVO CREYENTE NECESITA ENTENDER LAS PREDISPOSICIONES DE LA NATURALEZA HUMANA PARA QUE NO CONTINÚE CONFIADO EN SI MISMO.

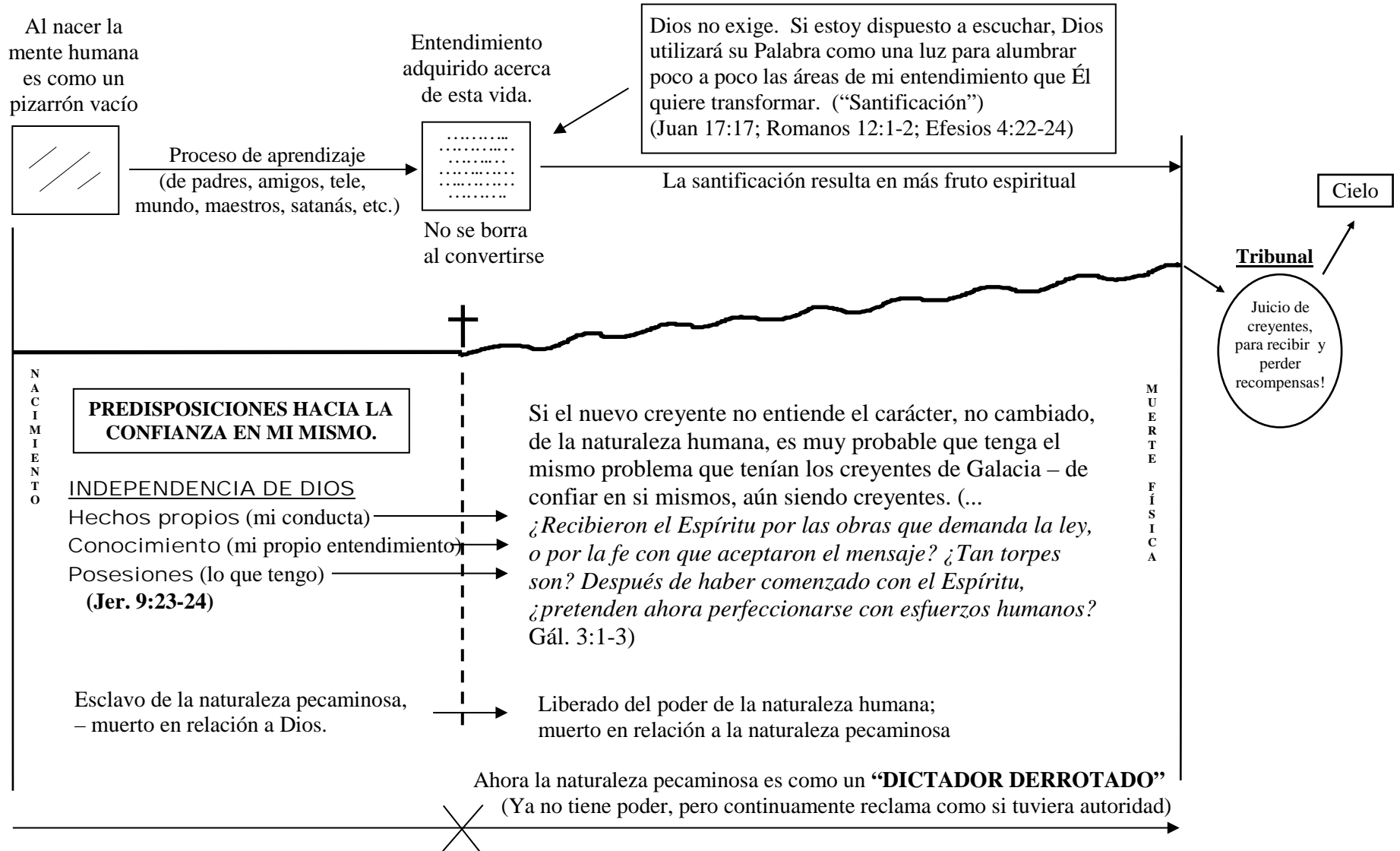

© Copyright 2014 Esta lección es propiedad literaria de DTI; Box 61911; Reno, NV 89506; E.U.A.; www.disciplers.org

LA COMUNIDAD CRISTIANA ESTA DIVIDIDA EN DOS DISTINTOS GRUPOS

LA ACTITUD CRISTIANA “NORMAL”

(Estos creyentes han concedido a Jesús autoridad sobre su vida)

Este proceso incluye: “permaneciendo en comunión”, “ser podado”, “ser santificado”. “rendirse

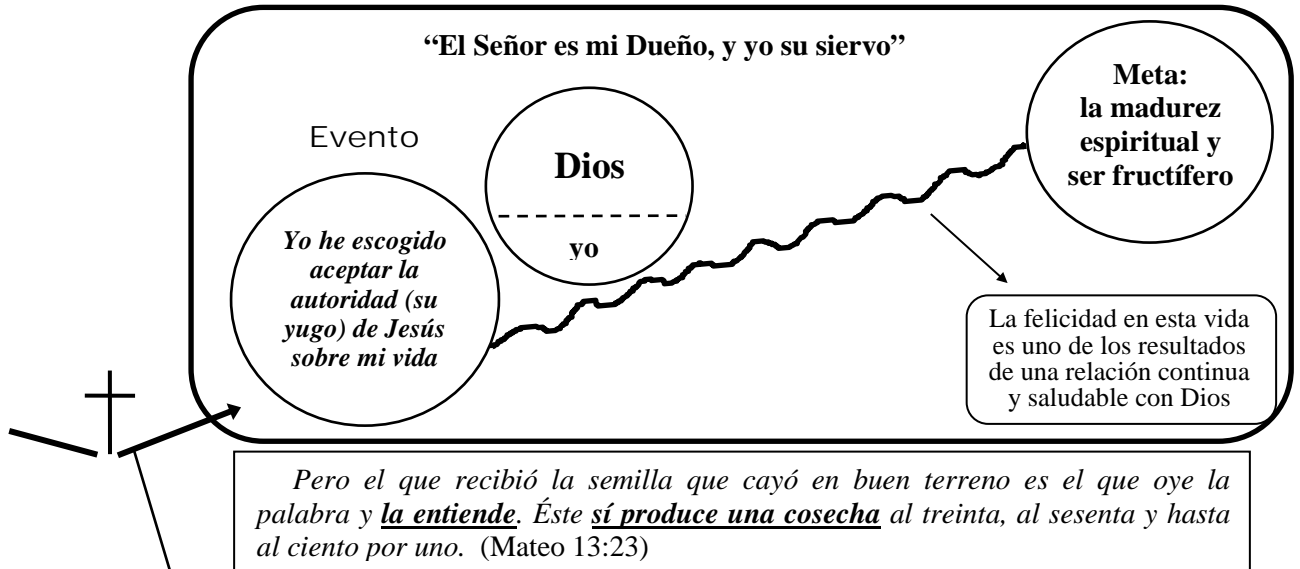

Mira al Rey David como un ejemplo del Antiguo Testamento

LA ACTITUD CRISTIANA “CARNAL”

(Estos creyentes no han concedido a Jesús autoridad sobre su vida)

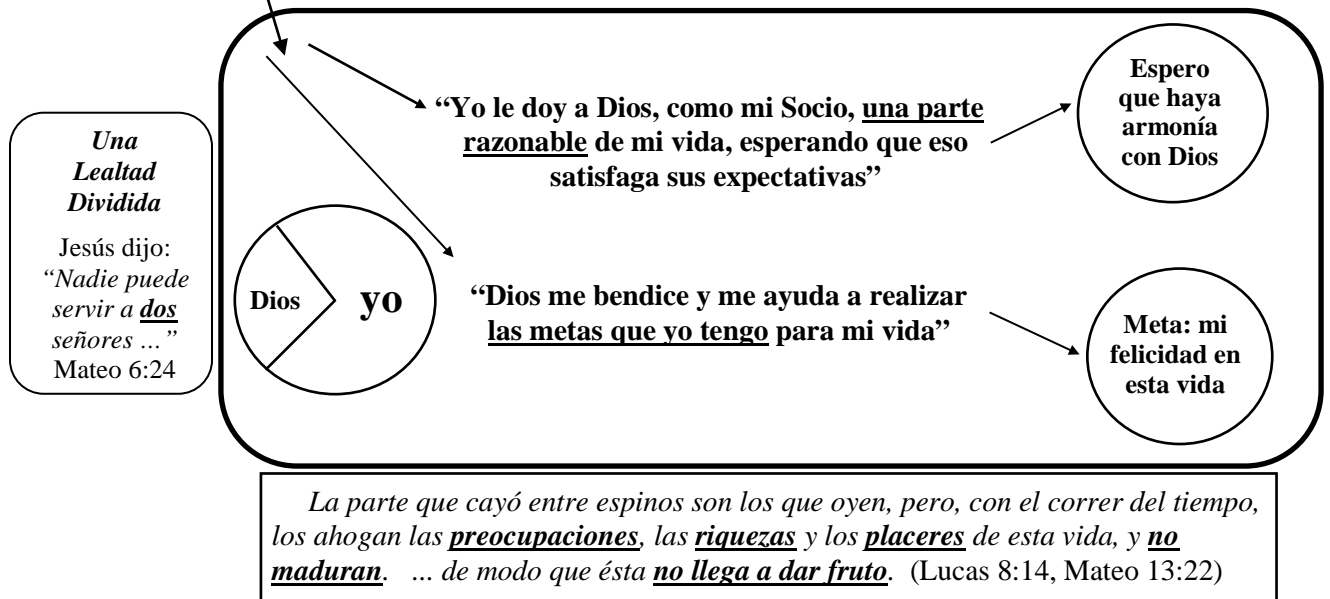

Mira al Rey Saúl como un ejemplo del Antiguo Testamento

LECCIÓN - GUÍA

EL PROPOSITO DE ESTA LECCION ES:

- Presentar el concepto de la existencia de dos grupos en la comunidad cristiana.
 - Comparar la actitud “espiritual” con la actitud “carnal”.
 - Cambiar el enfoque de “comportamiento” a “actitud”.
1. El objetivo de esta lección es enfatizar el concepto de que la comunidad cristiana está dividida en dos grupos, cuya mayor diferencia radica en la actitud hacia la autoridad (el Señorío) de Jesús en la vida cristiana.
 2. Muchos creyentes perciben que la autoridad sobre su vida está dividida. Piensan que Dios gobierna en algunas áreas, mientras que ellos mismos tienen autoridad sobre otras; y que ellos tienen el derecho de decidir sobre qué áreas de su vida Dios puede gobernar. El problema reside en que Jesús declaró claramente que no puede haber más que **un solo señor** en la vida del creyente. (Mateo 6:24)
 3. A menos que se le enseñe lo contrario, la tendencia natural del creyente es de asumir autoridad sobre su vida, y otorgarle a Dios áreas “espirituales” limitadas.
 4. La mayoría de las iglesias y creyentes enseñan a los nuevos convertidos que el delegar la autoridad sobre sus vidas es un largo proceso en lugar de una decisión consciente que se hace una sola vez. Tal proceso puede dar como resultado que el creyente, muchas veces inconscientemente, le otorga a sus propias prioridades un lugar más importante que a las prioridades de Dios.
 5. El discipulador necesita entender la manera en que el discípulo percibe la autoridad de Dios sobre su vida. Los creyentes que han reconocido el señorío de Cristo sobre sus vidas, generalmente pueden identificar el momento y las circunstancias que rodearon tal **evento**. La razón es que la decisión de aceptar los derechos de autoridad de Cristo **no** ha sido casual.
 6. El creyente debe de entender la **verdad absoluta** de que Dios es su Dueño. No depende, de ninguna manera, de que el creyente acepte o reconozca esa verdad. El aceptar (reconocer) lo que Dios dice, simplemente elimina un gran obstáculo que, de otra manera, obstruiría a Dios de usar y bendecir al creyente en la manera que Él desea; dándole al Señor la libertad de cumplir sus planes perfectos en y a través de la vida del creyente. Al rechazar el señorío absoluto de Dios, el creyente usurpa la autoridad que no le pertenece. Jesús preguntó, *¿Por qué me llaman ustedes “Señor, Señor”, y no hacen lo que les digo?* (Lucas 6:46).
 7. El creyente que trata de servir a dos señores (Dios y él mismo) **ha dividido la lealtad** (doble ánimo), intentando satisfacer a Dios y al mismo tiempo teniéndolo como alguien que le va a ayudar a lograr sus propias metas y aspiraciones.
 8. El rey Saúl es un ejemplo de un creyente que no estaba dispuesto a rendir su **voluntad** a Dios, sino a confiar en su propio criterio. En completo contraste, el rey David es un ejemplo de un creyente que aceptó la autoridad de Dios sobre su vida. Obviamente, David fue culpable de pecados graves. Los pecados del rey Saúl no aparentaban ser tan graves a los ojos humanos, a pesar de que la desaprobación de Dios es muy evidente, debido a la falta de disposición de Saúl en aceptar la autoridad de Dios. **EL PROBLEMA DEL REY SAUL ESTABA EN SU VOLUNTAD, MIENTRAS QUE EL DEL REY DAVID ESTABA EN SU COMPORTAMIENTO.**
 9. Cada creyente se ve a si mismo como un siervo de Dios, o ve a Dios como su siervo.
 10. Queremos distinguir entre una actitud “espiritual” y una actitud “carnal”, como lo hace Dios en Proverbios 3:5-6. **UN CREYENTE PUEDE SER ESPIRITUAL, SIN SER MADURO.**

EL REY SAÚL Y EL REY DAVID - CARNAL Y ESPIRITUAL

Estos dos reyes fueron escogidos por Dios, y su presencia en ellos fue evidente. Los dos fueron desobedientes a Dios y ambos fueron confrontados por ciertos profetas (Samuel y Natán). No obstante, sus respuestas revelaron una **distinta disposición del corazón** hacia Dios. El hombre tiende a guiarse por la apariencia (poco confiable), pero Dios ve la actitud del corazón (totalmente confiable). 1 Samuel 16:7 (El Señor dijo) ... *La gente se fija en las apariencias, pero yo me fijo en el corazón.*

EL REY SAÚL - UN CREYENTE CARNAL

1. Dios escogió al rey saúl, y la acción del espíritu santo fue evidente en su vida.

1 Samuel 9:2 ... Saúl, que era **buen** mozo y **apuesto** como ningún otro israelita, tan **alto** que los demás apenas le llegaban al hombro.

1 Samuel 9:17 Cuando Samuel vio a Saúl, el SEÑOR le dijo: «Ahí tienes al hombre de quien te hablé; él gobernará a mi pueblo.»

1 Samuel 10:6-7 Entonces el Espíritu del SEÑOR vendrá sobre ti con poder, y tú profetizarás con ellos y serás una nueva persona. Cuando se cumplan estas señales que has recibido, podrás hacer todo lo que esté a tu alcance, pues **Dios estará contigo.**

1 Samuel 10:9-10 ... **Dios le cambió el corazón,** y ese mismo día se cumplieron todas esas señales. ... **el Espíritu de Dios vino con poder sobre Saúl,** quien cayó en trance profético ...

2. La apariencia del rey saúl era muy atractiva y aceptable por todos.

1 Samuel 10:22-24 ... Dijo entonces Samuel a todo el pueblo: —¡**Miren** al hombre que el SEÑOR ha escogido! ¡**No hay nadie como él** en todo el pueblo! ... —¡Viva el rey! —exclamaron todos.

3. Samuel mandó al rey saúl a que esperara por él para ofrecer un sacrificio a dios.

1 Samuel 10:8 (Samuel le dijo a Saúl) »Baja luego a Guilgal antes que yo. **Allí me reuniré contigo** para ofrecer holocaustos y sacrificios de comunión, y cuando llegue, te diré lo que tienes que hacer. Pero **tú debes esperarme** siete días.

Nota: El profeta Samuel iba a llegar el séptimo día, pero Saúl no lo esperó, y tomando la responsabilidad de un sacerdote, ofreció el sacrificio de paz. (Ver también Levítico 6:8-13)

1 Samuel 13:8-14

13:8-11 Allí estuvo esperando siete días, según el plazo indicado por Samuel, pero éste no llegaba. Como los soldados **comenzaban a desbandarse,** Saúl ordenó: «Tráiganme el holocausto y los sacrificios de comunión»; y él mismo ofreció el holocausto. **En el momento** en que Saúl terminaba de celebrar el sacrificio, llegó Samuel. Saúl salió a recibirlo, y lo saludó.

13:11-12 Pero Samuel le reclamó: —**¿Qué has hecho?** Y Saúl le respondió: —Pues como **vi** que la gente se desbandaba, que tú no llegabas en el plazo indicado, y que los filisteos se habían juntado en Micmás, **pensé:** “Los filisteos ya están por atacarme en Guilgal, y ni siquiera he implorado la ayuda del SEÑOR.” Por eso me atreví a ofrecer el holocausto.

13:13-14 —¡Eres un **necio!** —le replicó Samuel—. **No has cumplido** el mandato que te dio el SEÑOR tu Dios. El SEÑOR habría establecido tu reino sobre Israel para siempre, pero ahora te digo que tu reino no permanecerá. El SEÑOR ya está buscando un hombre **más de su agrado,** pues tú **no has cumplido** su mandato.

4. Dios le dio otro mandato al rey Saúl y volvió a desobedecer.

1 Samuel – Capítulo 15

15:1-3 Un día Samuel le dijo a Saúl: ... Así dice el SEÑOR Todopoderoso: “He decidido castigar a los amalecitas ... Así que ve y ataca a los amalecitas ahora mismo. **Destruye por completo todo** lo que les pertenezca; no les tengas compasión. **Mátalos a todos**, hombres y mujeres, niños y recién nacidos, toros y ovejas, camellos y asnos.” »

a. Otra vez Saúl prefirió seguir su propio razonamiento en lugar de seguir las instrucciones dadas, debido a que no concordaban con su sentido común.

15:8-9 A Agag, rey de Amalec, lo capturó **vivo**, pero a todos los habitantes los mató a filo de espada. Además de perdonarle la vida al rey Agag, Saúl y su ejército preservaron **las mejores** ovejas y vacas, los terneros más gordos y, en fin, **todo lo que era de valor**. Nada de esto quisieron destruir; sólo destruyeron lo que era **inútil** y **lo que no servía**.

Nota: ¿Qué había de malo con el razonamiento de Saúl?

b. Saúl estaba más preocupado en quedar bien con la gente, que con Dios.

15:10-12 La palabra del SEÑOR vino a Samuel: «Me arrepiento de haber hecho rey a Saúl, pues se ha apartado de mí y **no ha llevado a cabo** mis instrucciones.» ... Por la mañana, muy temprano, se levantó y fue a encontrarse con Saúl, pero le dijeron: «Saúl se fue a Carmel, y allí **se erigió un monumento**. Luego dio una vuelta y continuó hacia Guilgal.»

Nota: ¿Cuál fue el propósito de ese monumento?

c. Cuando Saúl fue confrontado por Samuel, él defendió su forma de actuar.

15:13-15 Cuando Samuel llegó, Saúl le dijo: —¡Que el SEÑOR te bendiga! **He cumplido** las instrucciones del SEÑOR. —Y entonces, ¿qué significan esos balidos de oveja que me parece oír? —le reclamó Samuel—. ¿Y cómo es que oigo mugidos de vaca? —Son las que **nuestras tropas** trajeron del país de Amalec —respondió Saúl—. **Dejaron** con vida a **las mejores** ovejas y vacas **para ofrecerlas** al SEÑOR **tu** Dios, pero todo lo demás lo destruimos.

15:16-19 ¡Basta! —lo interrumpió Samuel—. Voy a comunicarte lo que el SEÑOR me dijo anoche. —Te escucho —respondió Saúl. Entonces Samuel le dijo: —¿No es cierto que, aunque te creías poca cosa, has llegado a ser jefe de las tribus de Israel? ¿No fue el SEÑOR quien te ungió como rey de Israel, y te envió a cumplir una misión? Él te dijo: “Ve y destruye a esos pecadores, los amalecitas. Atácalos hasta acabar con ellos.” ¿Por qué, entonces, **no obedeciste** al SEÑOR? ¿Por qué echaste mano del botín e hiciste **lo que ofende** al SEÑOR?

15:20-21 —¡Yo sí **he obedecido** al SEÑOR! —insistió Saúl—. **He cumplido** la misión que él me encomendó. Traje prisionero a Agag, rey de Amalec, pero destruí a los amalecitas. Y del botín, **los soldados** tomaron ovejas y vacas **con el propósito de ofrecerlas** en Guilgal al SEÑOR **tu** Dios.

15:22-23 Samuel respondió: «¿Qué le agrada más al SEÑOR: que se le ofrezcan holocaustos y sacrificios, o que se obedezca lo que él dice? **El obedecer** vale más que el sacrificio, y el prestar atención, más que la grasa de carneros. **La rebeldía** es tan grave como la adivinación, y **la arrogancia**, como el pecado de la idolatría. Y como tú **has rechazado** la palabra del SEÑOR, él te ha rechazado como rey.»

Nota: Explicar el proceso de razonamiento carnal de Saúl. ¿En qué se equivocó?

d. Saúl finalmente reconoció su pecado, pero seguía buscando la aceptación del hombre, y no la de Dios.

15:24-25 —**¡He pecado!** —admitió Saúl—. He quebrantado el mandato del SEÑOR y tus instrucciones. Los soldados **me intimidaron** y les hice caso. Pero te ruego que perdones mi pecado, y que regreses conmigo para adorar al SEÑOR.

15:26-29 —No voy a regresar contigo —le respondió Samuel—. Tú **has rechazado** la palabra del SEÑOR, y él te ha rechazado como rey de Israel. Cuando Samuel se dio vuelta para irse, Saúl le agarró el borde del manto, y se lo arrancó. Entonces Samuel le dijo: —Hoy mismo el SEÑOR ha arrancado de tus manos el reino de Israel, y se lo ha entregado a otro (a David) más digno que tú.

15:30-35 —**¡He pecado!** —respondió Saúl—. **Pero** te pido que por ahora **me sigas reconociendo ante los ancianos** de mi pueblo y **ante todo Israel**. Regresa conmigo para adorar al SEÑOR **tu** Dios. Samuel regresó con él, y Saúl adoró al SEÑOR. ...

Nota: Los creyentes carnales tienden a relacionarse con los problemas en forma **horizontal** (en relación con la gente y las circunstancias), los creyentes espirituales lo hacen en forma **vertical** (en relación con Dios).

EL REY DAVID – CREYENTE ESPIRITUAL

1. David ofendió a dios y caminó fuera de comunión con él por varios meses.

2 Samuel – Capítulo 11

11:2-5 Una tarde ... (David) comenzó a pasearse por la azotea del palacio, y desde allí **vio** a una mujer que se estaba bañando. La mujer era sumamente hermosa, por lo que David **mandó que averiguaran** quién era, y le informaron: «Se trata de Betsabé, que es hija de Elián y esposa de Urías el hitita.» Entonces David **ordenó que la llevaran** a su presencia, y cuando Betsabé llegó, él **se acostó con ella**. ... así que quedó embarazada ...

11:6-13 Entonces David le envió este mensaje a Joab: «Mándame aquí a Urías el hitita.» ... Cuando Urías llegó, David ... le dijo: «Vete a tu casa y acuéstate con tu mujer.» Tan pronto como salió del palacio, Urías recibió un regalo de parte del rey, pero en vez de irse a su propia casa, se acostó a la entrada del palacio, donde dormía la guardia real. ... David lo invitó a un banquete y logró emborracharlo. A pesar de eso, Urías no fue a su casa ...

11:14-25 A la mañana siguiente, David le escribió una carta a Joab, y se la envió por medio de Urías. La carta decía: «Pongan a Urías al frente de la batalla, donde la lucha sea más dura. Luego déjenlo solo, para que lo hieran y lo maten.» ... **perdió la vida Urías el hitita**. Entonces Joab envió a David un informe ... Entonces David le dijo al mensajero: —Dile a Joab de mi parte que no se aflija tanto por lo que ha pasado, pues la espada devora sin discriminar.

11:26-27 ... Después del luto, David mandó que se la llevaran al palacio y la tomó por esposa. Con el tiempo, ella le dio un hijo. Sin embargo, lo que David había hecho le desagradó al SEÑOR.

- a. Así como el profeta Samuel confrontó a Saúl, el profeta Natán confrontó a David.

2 Samuel – Capítulo 12

12:1-4 El SEÑOR envió a Natán para que hablara con David. Cuando este profeta se presentó ante David, le dijo: —Dos hombres vivían en un pueblo. El uno era rico, y el otro pobre. El rico tenía muchísimas ovejas y vacas; en cambio, el pobre no tenía más que una sola ovejita que él mismo había comprado y criado. La ovejita creció con él y con sus hijos: comía de su plato, bebía de su vaso y dormía en su regazo. Era para ese hombre como su propia hija. Pero sucedió que un viajero llegó de visita a casa del hombre rico, y como éste no quería matar ninguna de sus propias ovejas o vacas para darle de comer al huésped, le quitó al hombre pobre su única ovejita.

12:5-6 Tan grande fue el enojo de David contra aquel hombre, que le respondió a Natán: —¡Tan cierto como que el SEÑOR vive, que quien hizo esto merece la muerte!

12:7-12 Entonces Natán le dijo a David: —¡**Tú eres** ese hombre! Así dice el SEÑOR, Dios de Israel: “Yo te ungué como rey sobre Israel, y te libré del poder de Saúl. Te di el palacio de tu amo, y puse sus mujeres en tus brazos. También te permití gobernar a Israel y a Judá. Y por si esto hubiera sido poco, te habría dado mucho más. ¿Por qué, entonces, **despreciaste la palabra del SEÑOR** haciendo lo que me desagrada? ¡**Asesinaste** a Urías el hitita **para apoderarte de su esposa**! ¡**Lo mataste** con la espada de los amonitas! Por eso la espada jamás se apartará de tu familia, pues **me despreciaste** al tomar la esposa de Urías el hitita para hacerla tu mujer.” »Pues bien, así dice el SEÑOR: “Yo haré que el desastre que mereces surja de tu propia familia, y ante tus propios ojos tomaré a tus mujeres y se las dará a otro, el cual se acostará con ellas en pleno día. Lo que tú hiciste a escondidas, yo lo haré a plena luz, a la vista de todo Israel.”

b. Al contrario de Saúl, David aceptó su culpabilidad de inmediato. (Leer también el Salmo 51)

12:13 —**¡He pecado contra el SEÑOR!** —reconoció David ante Natán. —El SEÑOR **ha perdonado ya** tu pecado, y no morirás —contestó Natán—.

12:14 Sin embargo, tu hijo **sí morirá**, pues con tus acciones has ofendido al SEÑOR.

2. El perdón de dios para con david fue completo.

2 Samuel 12:24-25 Luego David fue a consolar a su esposa y se unió a ella. Betsabé le dio un hijo, al que David llamó **Salomón**. **El SEÑOR amó al niño ...**

DISCUSIÓN: Tanto Saúl como David, eran creyentes. Ambos pecaron. Uno había rendido su voluntad al Señor y el otro no.

1. En una encuesta, ¿qué pecado se consideraría más grave? ¿Por qué?
2. Para Dios, ¿cuál sería más grave? ¿Por qué?
3. ¿Cuál eran las consecuencias de sus pecados?
4. ¿Se entiende por qué Dios los juzgó de esa forma?
5. “Carnal” no significa que todo lo que se hace es incorrecto (delante de la gente), y “espiritual” no significa que todo lo que se hace está bien (delante de Dios).
6. Alguien dijo, “el carácter verdadero de uno se revela cuando no hay nadie a su alrededor” (cuando está a solas con el Señor).

PANORAMA DEL RECORRIDO DE LOS ISRAELITAS

Y NOS SACÓ de allí PARA CONDUCIRNOS A LA TIERRA que a nuestros antepasados había jurado que nos daría. (Deut. 6:23)

- | | | | | | | | |
|---|---|---|---|---|---|---|---|
| 1 | 2 | 3 | 4 | 5 | 6 | 7 | 8 |
|---|---|---|---|---|---|---|---|

Éxodo 1-10 Éxodo 12:40	Éxodo 11-12 Éxodo 12:41 Hebreos 11:28	Éxodo 14:1 - 15:21 1 Cor. 10:1-2 Hebreos 11:29	Éxodo 19-20	Gén. 15:1-21 Núm. 13-14	Deut. 8:1-5 Neh. 9:7-21 Hechos 7:39	Deut. 8:6-10 Josué 1-4 Josué 21:44-45	Hebreos 11
---------------------------	---	--	-------------	----------------------------	---	---	------------

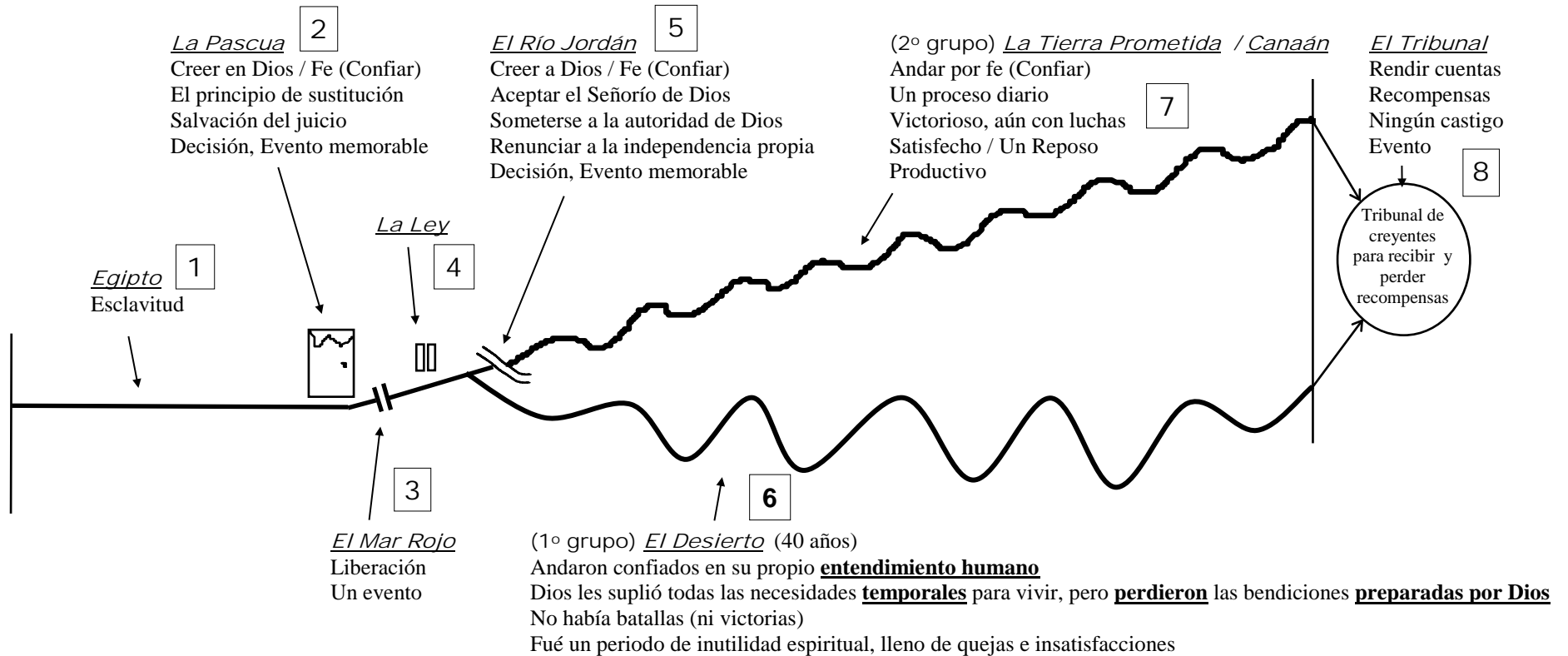

VERSÍCULOS RELACIONADOS CON EL RECORRIDO DE LOS ISRAELITAS

1. Los israelitas habían estado en la esclavitud egipcia aproximadamente por 400 años. Después Dios se le apareció a Moisés de en medio de una zarza ardiente, y le reveló su plan para liberar a los israelitas. Ese plan consistía en dos pasos.

Éxodo 3:7-8 ... el SEÑOR siguió diciendo: —Ciertamente he visto la opresión que sufre mi pueblo en Egipto. Los he escuchado quejarse de sus capataces, y conozco bien sus penurias. Así que he descendido **para librarlos** del poder de los egipcios y **sacarlos** de ese país, **para llevarlos a una tierra buena y espaciosa**, tierra donde abundan la leche y la miel. ...

2. Dios mandó plagas contra los egipcios. La última plaga fue contra los primogénitos, la que se llama “la Pascua”. 2

Éxodo 12:21-23 Convocó entonces Moisés a todos los ancianos israelitas, y les dijo: «Vayan en seguida a sus rebaños, escojan el **cordero** para sus respectivas familias, y **mátenlo** para celebrar **la Pascua**. Tomen luego un manojo de hisopo, mójenlo en la **sangre** recogida en la palangana, **untén de sangre** el dintel y los dos postes de la puerta, ¡y no salga ninguno de ustedes de su casa hasta la mañana siguiente! Cuando el SEÑOR pase por el país para herir de muerte a los egipcios, **verá la sangre** en el dintel y en los postes de la puerta, y **pasará de largo** por esa casa. No permitirá el SEÑOR que el ángel exterminador entre en las casas de ustedes y los hiera.

Éxodo 12:29-31 **A medianoche** el SEÑOR hirió de muerte a todos los primogénitos egipcios, desde el primogénito del faraón en el trono hasta el primogénito del preso en la cárcel, así como a las primeras crías de todo el ganado. Todos en Egipto se levantaron esa noche, lo mismo el faraón que sus funcionarios, y hubo grandes lamentos en el país. No había una sola casa egipcia donde no hubiera algún muerto. Esa misma noche mandó llamar el faraón a Moisés y a Aarón, y les ordenó: «¡Largo de aquí! **¡Aléjense** de mi pueblo ustedes y los israelitas! ¡Vayan a adorar al SEÑOR, como lo han estado pidiendo!

3. Dios dividió el Mar Rojo para que los israelitas pasaran en seco, y a la vez destruir a los egipcios.

Éxodo 14:21-28 3

:21-22 Moisés extendió su brazo sobre el mar, y toda la noche el SEÑOR envió sobre el mar un recio viento del este que lo hizo retroceder, **convirtiéndolo en tierra seca**. Las aguas del mar se dividieron, y los israelitas lo cruzaron sobre tierra seca. El mar era para ellos **una muralla** de agua a la derecha y otra a la izquierda.

:23-25 Los egipcios los persiguieron. Todos los caballos y carros del faraón, y todos sus jinetes, entraron en el mar tras ellos. Cuando ya estaba por amanecer, el SEÑOR miró al ejército egipcio desde la columna de fuego y de nube, y sembró la confusión entre ellos: hizo que las ruedas de sus carros se atascaran, de modo que se les hacía muy difícil avanzar. Entonces exclamaron los egipcios: «¡Alejémonos de los israelitas, pues el SEÑOR está peleando por ellos y contra nosotros!»

:26-28 Entonces el SEÑOR le dijo a Moisés: «Extiende tu brazo sobre el mar, para que las aguas se vuelvan contra los egipcios y contra sus carros y jinetes.» Moisés extendió su brazo sobre el mar y, al despuntar el alba, el agua volvió a su estado normal. Los egipcios, en su huida, se toparon con el mar, y así **el SEÑOR los hundió en el fondo del mar**. Al recobrar las aguas su estado normal, se tragaron a todos los carros y jinetes del faraón, y a todo el ejército que había entrado al mar para perseguir a los israelitas. **Ninguno** de ellos quedó con vida.

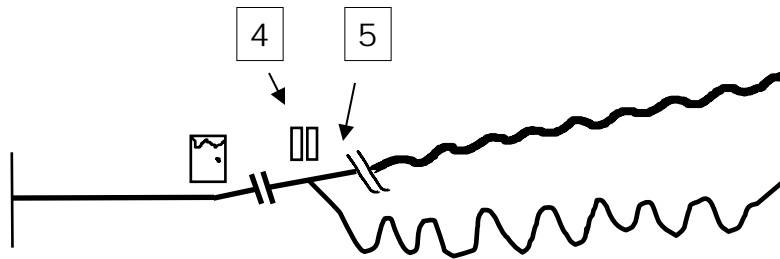

4. En el monte Sinaí Dios se apareció a los israelitas para darles los Diez Mandamientos y la Ley.

4

Éxodo 19:18-20 El monte estaba cubierto de humo, porque el SEÑOR había descendido sobre él en medio de fuego. Era tanto el humo que salía del monte, que parecía un horno; todo el monte se sacudía violentamente, y el sonido de la trompeta era cada vez más fuerte. Entonces habló Moisés, y Dios le respondió en el trueno. ...

Éxodo 24:12 El SEÑOR le dijo a Moisés: «Sube a encontrarte conmigo en el monte, y quédate allí. Voy a darte las tablas con la ley y los mandamientos que he escrito para guiarlos en la vida.»

5. Los israelitas llegaron al río Jordán, donde tuvieron que decidir si querían confiar en lo que les había prometido Dios o si querían rechazar su oferta de darles la Tierra Prometida. ¿Era Dios digno de confianza?

Doce líderes, uno de cada tribu, fueron enviados por Moisés a explorar la tierra de Canaán.

5

Números 13

:1-3 El SEÑOR le dijo a Moisés: ² «Quiero que envíes a algunos de tus hombres a explorar la tierra que estoy **por entregar** a los israelitas. De cada tribu enviarás a un líder que la represente.» ...

:23 Cuando llegaron al valle del arroyo Escol, cortaron un sarmiento que tenía **un solo racimo** de uvas, y **entre dos** lo llevaron colgado de una vara. También cortaron granadas e higos.

:25-29 Al cabo de **cuarenta días** los doce hombres regresaron de explorar aquella tierra. ... y **les mostraron los frutos** de esa tierra. Éste fue el informe: —Fuimos al país al que nos enviaste, ¡y por cierto que allí **abundan** la leche y la miel! Aquí pueden ver sus frutos. **Pero** el pueblo que allí habita es poderoso, y sus ciudades son enormes y están fortificadas. Hasta **vimos** anaquitas allí. ...

:30 **Caleb** hizo callar al pueblo ante Moisés, y dijo: —**Subamos a conquistar** esa tierra. **Estoy seguro de que podremos hacerlo.**

:31-33 Pero los que habían ido con él respondieron: —**No podremos** combatir contra esa gente. **¡Son más fuertes que nosotros!** Y comenzaron a esparcir entre los israelitas **falsos** rumores acerca de la tierra que habían explorado. Decían: —La tierra que hemos explorado se traga a sus habitantes, y los hombres que allí **vimos** son enormes. ... **Comparados** con ellos, **parecíamos** langostas, y así nos veían ellos a nosotros.

Números 14

- :1-4** Aquella noche toda la comunidad israelita se puso a gritar y a llorar. En sus murmuraciones contra Moisés y Aarón, la comunidad decía: «¿Cómo quisiéramos haber muerto en Egipto! ¡Más nos valdría morir en este desierto! ¿Para qué nos ha traído el SEÑOR a esta tierra? ¿Para morir atravesados por la espada, y que nuestras esposas y nuestros niños se conviertan en botín de guerra? ¿No sería mejor que volviéramos a Egipto?» Y unos a otros se decían: «¡Escojamos un cabecilla que nos lleve a Egipto!»
- :5-9** ... Allí estaban también Josué ... y Caleb ..., los cuales habían participado en la exploración de la tierra. Ambos se rasgaron las vestiduras en señal de duelo y le dijeron a toda la comunidad israelita: —La tierra que recorrimos y exploramos es increíblemente buena. Si el SEÑOR se agrada de nosotros, nos hará entrar en ella. ¡Nos va a dar una tierra donde abundan la leche y la miel! Así que no se rebelen contra el SEÑOR ni tengan miedo de la gente que habita en esa tierra. ¡Ya son pan comido! No tienen quién los proteja, porque el SEÑOR está de parte nuestra. Así que, ¡no les tengan miedo!
- :10-12** Pero como toda la comunidad hablaba de apedrearlos, la gloria del SEÑOR se manifestó en la Tienda, frente a todos los israelitas. Entonces el SEÑOR le dijo a Moisés: —¿Hasta cuándo esta gente me seguirá menospreciando? ¿Hasta cuándo se negarán a creer en mí, a pesar de todas las maravillas que he hecho entre ellos? Voy a enviarles una plaga que los destruya, ...
- :13-16** Moisés le argumentó al SEÑOR: —¡Recuerda que fuiste tú quien con tu poder sacaste de Egipto a este pueblo! Cuando los egipcios se enteren de lo ocurrido, se lo contarán a los habitantes de este país, quienes ya saben que tú, SEÑOR, estás en medio de este pueblo. ... De manera que, si matas a todo este pueblo, las naciones que han oído hablar de tu fama dirán: “El SEÑOR no fue capaz de llevar a este pueblo a la tierra que juró darles, ¡y acabó matándolos en el desierto!”

- :17-19** »Ahora, Señor, ¡deja sentir tu poder! ... Por tu gran amor, te suplico que perdones la maldad de este pueblo, tal como lo has venido perdonando desde que salió de Egipto.
- :20-25** El SEÑOR le respondió: —Me pides que los perdone, y los perdono. Pero ... aunque vieron mi gloria y las maravillas que hice en Egipto y en el desierto, ninguno de los que me desobedecieron y me pusieron a prueba repetidas veces verá jamás la tierra que, bajo juramento, prometí dar a sus padres. ¡Ninguno de los que me despreciaron la verá jamás! En cambio, a mi siervo Caleb, que ha mostrado una actitud diferente y me ha sido fiel, le daré posesión de la tierra que exploró, y su descendencia la heredará. ...
- :26-35** El SEÑOR les dijo a Moisés y a Aarón: —¿Hasta cuándo ha de murmurar contra mí esta perversa comunidad? Ya he escuchado cómo se quejan contra mí los israelitas. Así que diles de parte mía: “Juro por mí mismo, que haré que se les cumplan sus deseos. Los cadáveres de todos ustedes quedarán tirados en este desierto. Ninguno de los censados mayores de veinte años, que murmuraron contra mí, tomará posesión de la tierra que les prometí. Sólo entrarán en ella Caleb ... y Josué ... También entrarán en la tierra los niños que ustedes dijeron que serían botín de guerra. Y serán ellos los que gocen de la tierra que ustedes rechazaron. Pero los cadáveres de todos ustedes quedarán tirados en este desierto. Durante cuarenta años los hijos de ustedes andarán errantes por el desierto. Cargarán con esta infidelidad, hasta que el último de ustedes caiga muerto en el desierto. La exploración del país duró cuarenta días, así que ustedes sufrirán un año por cada día. ...
- :36-40** Los hombres ... los responsables de haber difundido este falso informe acerca de aquella tierra murieron delante del SEÑOR, víctimas de una plaga. De todos los hombres que fueron a explorar el país, sólo sobrevivieron Josué ... y Caleb ... Cuando Moisés terminó de decirles esto, todos los israelitas se pusieron a llorar amargamente. Al otro día, muy de mañana, el pueblo empezó a subir a la parte alta de la zona montañosa, diciendo: —Subamos al lugar que el SEÑOR nos ha prometido,

pues **reconocemos que hemos pecado.**

:41-45 Pero Moisés les dijo: —¿Por qué han vuelto a desobedecer la orden del SEÑOR? ¡Esto no les va a dar resultado! Si suben, los derrotarán sus enemigos, porque el SEÑOR **no está entre ustedes.** Tendrán que enfrentarse a los amalecitas y a los cananeos, que **los matarán** a filo de espada. Como ustedes se han alejado del SEÑOR, él **no los ayudará.** Pero ellos se empeñaron en subir a la zona montañosa, a pesar de que ni Moisés ni el arca del pacto del SEÑOR salieron del campamento. Entonces los amalecitas y los cananeos que vivían en esa zona descendieron y **los derrotaron,** haciéndolos retroceder hasta Jormá.

6. Las siguientes escrituras nos muestran como pensaba Dios de los israelitas, y como pensaban ellos de Dios.

6

a. Nehemías describe la fidelidad de Dios y la actitud carnal de los israelitas.

Nehemías 9:7-21

:7-12 »Tú, SEÑOR y Dios, fuiste quien escogió a Abram. ... Descubriste en él un **corazón fiel;** por eso hiciste con él un pacto. **Le prometiste** que a sus descendientes **les darías** la tierra de los cananeos, de los hititas, amorreos y ferezeos, de los jebuseos y gergeseos. Y **cumpliste tu palabra porque eres justo.** »En Egipto viste la aflicción de nuestros padres; junto al Mar Rojo escuchaste sus lamentos. Lanzaste **grandes señales y maravillas** contra el faraón, sus siervos y toda su gente, porque viste la insolencia con que habían tratado a tu pueblo. Fue así como te ganaste la buena fama que hoy tienes. **A la vista** de ellos **abriste el mar,** y lo cruzaron sobre terreno seco. Pero **arrojaste a sus perseguidores** en lo más profundo del mar, como piedra en aguas caudalosas. Con una **columna de nube** los guiaste de día, con una **columna de fuego** los guiaste de noche: les alumbraste el camino que debían seguir.

:13-15 »Descendiste al monte Sinaí; desde el cielo **les hablaste.** Les diste juicios rectos y leyes verdaderas, estatutos y mandamientos buenos. ... »Saciaste su hambre con **pan del cielo;** calmaste su sed con **agua de la roca.** **Les diste** posesión de la tierra que **bajo juramento les habías prometido.**

:16-21 Pero ellos y nuestros padres **fueron altivos; no quisieron** obedecer tus mandamientos. **Se negaron** a escucharte; **no se acordaron** de las maravillas que hiciste por ellos. Fue tanta su **terquedad** y **rebeldía** que hasta se nombraron un jefe para que los hiciera volver **a la esclavitud** de Egipto. Pero tú **no los abandonaste** porque eres Dios **perdonador, clemente y compasivo, lento para la ira y grande en amor.** »Y a pesar de que se hicieron un becerro de metal fundido y dijeron: “Éste es tu dios que te hizo subir de Egipto”, y aunque fueron terribles las ofensas que cometieron, tú **no los abandonaste** en el desierto porque eres muy compasivo. »**Jamás** se apartó de ellos la columna de nube que los guiaba de día por el camino; ni dejó de alumbrarlos la columna de fuego que de noche les mostraba por dónde ir. »**Con tu buen Espíritu les diste entendimiento. No les quitaste tu maná** de la boca; **les diste agua** para calmar su sed. Cuarenta años **los sustentaste** en el desierto. ¡**Nada** les faltó! **No se desgastaron sus vestidos ni se les hincharon los pies.**

b. Los salmistas describen la fidelidad de Dios y la actitud carnal de los israelitas.

Salmo 78:11-43

:11-16 Echaron **al olvido** sus **proezas,** las **maravillas** que les había mostrado, los **milagros** que hizo **a la vista** de sus padres en la tierra de Egipto, en la región de Zoán. **Partió el mar** en dos para que ellos lo cruzaran, mientras mantenía las aguas firmes como un muro. De día los guió con una **nube,** y toda la noche con luz de **fuego.** En el desierto **partió en dos las rocas,** y les dio a beber **torrentes** de aguas; hizo que brotaran **arroyos** de la peña y

que las aguas fluyeran **como ríos**.

:17-19 Pero ellos volvieron a pecar contra él; en el desierto **se rebelaron** contra el Altísimo. **Con toda intención** pusieron a Dios a prueba, y le exigieron comida a su antojo. **Murmuraron** contra Dios, y aun dijeron: «¿Podrá Dios tendernos una mesa en el desierto?»

:20-25 Cuando golpeó la roca, el agua brotó en torrentes; **pero ¿podrá** también darnos de comer?, **¿podrá** proveerle carne a su pueblo?» Cuando el SEÑOR oyó esto, se puso muy furioso; su enojo se encendió contra Jacob, su ira ardió contra Israel. Porque **no confiaron** en Dios, **ni creyeron** que él los salvaría. Desde lo alto dio una orden a las nubes, y se abrieron las puertas de los cielos. Hizo que les lloviera **maná, para que comieran**; pan del cielo les dio a comer. Todos ellos comieron pan de ángeles; Dios les envió comida **hasta saciarlos**.

:26-31 Desató desde el cielo el viento solano, y con su poder levantó el viento del sur. Cual lluvia de polvo, hizo que les lloviera **carne**; ¡nubes de **pájaros, como la arena del mar!** Los hizo caer en medio de su campamento y en los alrededores de sus tiendas. Comieron y **se hartaron**, pues Dios les cumplió su capricho. Pero el capricho no les duró mucho: aún tenían la comida en la boca cuando el enojo de Dios vino sobre ellos: dio muerte a sus hombres más robustos; abatió a la flor y nata de Israel.

:32-37 A pesar de todo, siguieron pecando y **no creyeron en sus maravillas**. Por tanto, Dios hizo que sus días se esfumaran como un suspiro, que sus años acabaran en medio del terror. **Si Dios los castigaba, entonces lo buscaban**, y con ansias se volvían de nuevo a él. Se acordaban de que Dios era **su roca**, de que el Dios Altísimo era **su redentor**. Pero entonces lo halagaban con la boca, y le mentían con la lengua. **No fue su corazón sincero** para con Dios; **no fueron fieles** a su pacto.

:38-43 Sin embargo, él les tuvo compasión; **les perdonó** su maldad y no los destruyó. Una y otra vez contuvo su enojo, y no se dejó llevar del todo por la ira. Se acordó de que eran simples mortales, un efímero suspiro que jamás regresa. ¡Cuántas veces

se rebelaron contra él en el desierto, y **lo entristecieron** en los páramos! Una y otra vez **ponían a Dios a prueba**; provocaban al Santo de Israel. **Jamás se acordaron** de su poder, de cuando los rescató del opresor, ni de sus señales milagrosas en Egipto, ni de sus portentos en la región de Zoán,

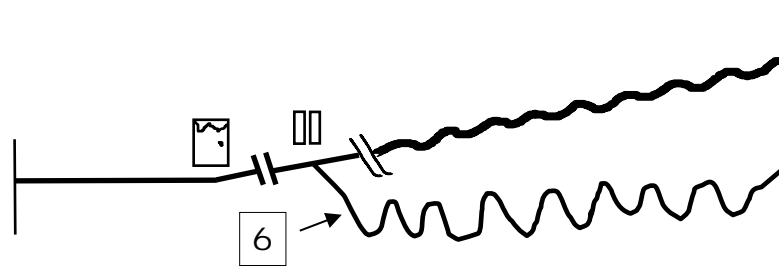

Salmo 81:10-16 Yo soy el SEÑOR tu Dios, que te sacó de la tierra de Egipto. Abre bien la boca, y **te la llenaré**. »Pero mi pueblo **no me escuchó**; Israel **no quiso hacerme caso**. Por eso los abandoné a su obstinada voluntad, para que actuaran como mejor les pareciera. »Si mi pueblo tan sólo me escuchara, si Israel quisiera andar por mis caminos, ¡cuán pronto sometería yo a sus enemigos, y volvería mi mano contra sus adversarios! ... Y a ti te alimentaría con lo mejor del trigo; con miel de la peña **te saciaría**.»

Salmo 105:36-45 Hirió de muerte a todos los primogénitos del país, a las primicias de sus descendientes. Sacó a los israelitas cargados de oro y plata, y no hubo entre sus tribus nadie que tropezara. Los egipcios se alegraron de su partida, pues el miedo a los israelitas los dominaba. El SEÑOR les dio sombra con una nube, y con fuego los alumbró de noche. Pidió el pueblo comida, y les envió codornices; **los sació** con pan del cielo. Abrió la roca, y brotó agua que corrió por el desierto como un río. Ciertamente Dios se acordó de su **santa promesa**, la que hizo a su siervo Abraham. Sacó a su pueblo, a sus escogidos, en medio de gran alegría y de gritos jubilosos. Les entregó las tierras que poseían

las naciones; heredaron el fruto del trabajo de otros pueblos para que ellos observaran sus preceptos y pusieran en práctica sus leyes.

Salmo 106:7-27

:7-12 Cuando nuestros padres estaban en Egipto, **no tomaron en cuenta** tus maravillas; **no tuvieron presente** tu bondad infinita y **se rebelaron** junto al mar, el Mar Rojo. **Pero Dios los salvó, haciendo honor a su nombre,** para mostrar su gran poder. Reprendió al Mar Rojo, y éste quedó seco; los condujo por las profundidades del mar **como si cruzaran el desierto.** Los salvó del poder de sus enemigos, del poder de quienes los odiaban. Las aguas envolvieron a sus adversarios, y ninguno de éstos quedó con vida. **Entonces ellos creyeron en sus promesas y le entonaron alabanzas.**

:13-18 Pero muy **pronto olvidaron** sus acciones y **no esperaron** a conocer sus planes. En el desierto **cedieron a sus propios deseos;** en los páramos pusieron a prueba a Dios. Y él les dio **lo que pidieron,** pero les envió una enfermedad devastadora. ...

:19-20 En Horeb hicieron un becerro; **se postraron** ante un ídolo de fundición. Cambiaron al que era su motivo de orgullo por la imagen de un toro que come hierba.

:21-23 **Se olvidaron** del Dios que **los salvó** y que había hecho grandes cosas en Egipto: **milagros** en la tierra de Cam y portentos junto al Mar Rojo. Dios amenazó con destruirlos, pero no lo hizo por Moisés, su escogido, que se puso ante él en la brecha e impidió que su ira los destruyera.

:24-27 **Menospreciaron** esa bella tierra; **no creyeron en la promesa** de Dios. Refunfuñaron en sus tiendas de campaña y no obedecieron al SEÑOR. Por tanto, él levantó su mano contra ellos para hacerlos caer en el desierto, para hacer caer a sus descendientes entre las naciones y dispersarlos por todos los países.

c. Esteban describe la fidelidad de Dios y la actitud carnal de los israelitas.

Hechos 7:36-44 Él (Moisés) los sacó de Egipto haciendo **prodigios y señales milagrosas** tanto en la tierra de Egipto como en el Mar Rojo, y en el desierto durante cuarenta años. ... Fue también él quien recibió palabras de vida para comunicárnoslas a nosotros. »Nuestros antepasados no quisieron obedecerlo a él, sino que **lo rechazaron.** **Lo que realmente deseaban era volver a Egipto,** ... »Nuestros antepasados tenían en el desierto el tabernáculo del testimonio, ...

d. Pablo describe la fidelidad de Dios y la actitud carnal de los israelitas.

1 Cor. 10:1-5 No quiero que desconozcan, hermanos, que nuestros antepasados estuvieron **todos** bajo la nube y que **todos** atravesaron el mar. **Todos** ellos fueron bautizados en la nube y en el mar para unirse a Moisés. **Todos** también comieron el mismo alimento espiritual y tomaron la misma **bebida espiritual,** pues bebían de la **roca espiritual** que los acompañaba, y **la roca era Cristo.** Sin embargo, **la mayoría** de ellos no agradaron a Dios, y sus cuerpos quedaron tendidos en el desierto.

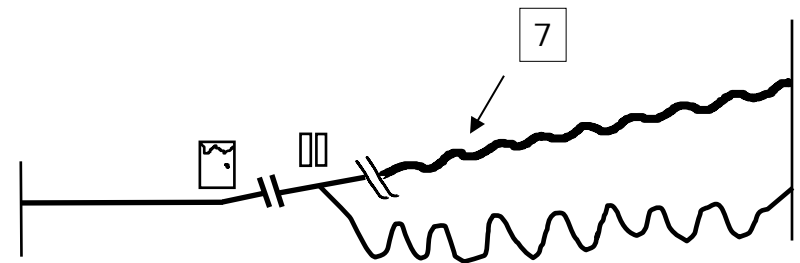

7. El segundo grupo de israelitas escogió confiar en el señor y entrar a la tierra que él les había preparado.

7

a. Dios había hecho un pacto con Abraham, con Isaac, y con Jacob, en el cual convenía en darles la tierra prometida.

Génesis 12:1-9

:1-3 El SEÑOR le dijo a Abram: «Deja tu tierra, tus parientes y la casa de tu padre, y vete a la tierra que te mostraré. ...

:7-9 Allí el SEÑOR se le apareció a Abram y le dijo: «Yo le daré esta tierra a tu descendencia.» ...

Génesis 13:14-18 ... el SEÑOR le dijo: «Abram, levanta la vista desde el lugar donde estás, y mira hacia el norte y hacia el sur, hacia el este y hacia el oeste. Yo te daré a ti y a tu descendencia, para siempre, toda la tierra que abarca tu mirada. ... ¡Ve y recorre el país a lo largo y a lo ancho, porque a ti te lo daré!» ...

Génesis 17:1-8 Cuando Abram tenía noventa y nueve años, el SEÑOR se le apareció y le dijo: ... A ti y a tu descendencia les daré, en posesión perpetua, toda la tierra de Canaán, ...

Génesis 26:1-5 ... (a Isaac) el SEÑOR se le apareció y le dijo: ... Yo estaré contigo y te bendeciré, porque a ti y a tu descendencia les daré todas esas tierras. Así confirmaré el juramento que le hice a tu padre Abraham. ...

Génesis 28:10-22 Jacob partió de Berseba ... Cuando llegó a cierto lugar, se detuvo para pasar la noche, ... Allí soñó que había una escalinata apoyada en la tierra, y cuyo extremo superior llegaba hasta el cielo. Por ella subían y bajaban los ángeles de Dios. En el sueño, el SEÑOR estaba de pie junto a él y le decía: «Yo soy el SEÑOR, el Dios de tu abuelo Abraham y de tu padre Isaac. A ti y a tu descendencia les daré la tierra sobre la que estás acostado. ... Al despertar Jacob de su sueño, pensó: «En realidad, el SEÑOR está en este lugar, y yo no me había dado cuenta.» Y con mucho temor, añadió: «¡Qué asombroso es este lugar! Es nada menos que la casa de Dios; ¡es la puerta del cielo!» ...

Génesis 35:9-15 ... Dios se le apareció otra vez y lo bendijo con estas palabras: «Tu nombre es Jacob, pero ya no te llamarás así. De aquí en adelante te llamarás Israel.» Y, en efecto, ese fue el nombre que le puso. Luego Dios añadió: ... La tierra que les di a Abraham y a Isaac te la doy a ti, y también a tus descendientes.» ... al lugar donde Dios le había hablado lo llamó Betel.

b. Moisés les recordó de dónde habían llegado y a dónde iban.

Deut. 8:1-10

:1-6 ... Durante esos cuarenta años no se te gastó la ropa que llevabas puesta, ni se te hincharon los pies. Reconoce en tu corazón que, así como un padre disciplina a su hijo, también el SEÑOR tu Dios te disciplina a ti. ...

:7-10 Porque el SEÑOR tu Dios te conduce a una tierra buena: tierra de arroyos y de fuentes de agua, con manantiales que fluyen en los valles y en las colinas; tierra de trigo y de cebada; de viñas, higueras y granados; de miel y de olivares; tierra donde no escaseará el pan y donde nada te faltará; tierra donde las rocas son de hierro y de cuyas colinas sacarás cobre. »Cuando hayas comido y estés satisfecho, alabarás al SEÑOR tu Dios por la tierra buena que te habrá dado.

Deut. 11:10-12 Esa tierra, de la que van a tomar posesión, no es como la de Egipto, de donde salieron; allá ustedes plantaban sus semillas y tenían que regarlas como se riega un huerto. En cambio, la tierra que van a poseer es tierra de montañas y de valles, regada por la lluvia del cielo. El SEÑOR su Dios es quien la cuida; los ojos del SEÑOR su Dios están sobre ella todo el año, de principio a fin.

c. El andar en la tierra prometida sería por fe en Dios, no en sí mismos.

Josué 3:13-16 Tan pronto como los sacerdotes que llevan el arca del SEÑOR, soberano de toda la tierra, pongan pie en el Jordán, las aguas dejarán de correr y se detendrán formando un muro.»

Cuando el pueblo levantó el campamento para cruzar el Jordán, los sacerdotes que llevaban el arca del pacto marcharon al frente de todos. Ahora bien, las aguas del Jordán se desbordan en el tiempo de la cosecha. A pesar de eso, **tan pronto como los pies de los sacerdotes que portaban el arca tocaron las aguas**, éstas dejaron de fluir y formaron un muro que se veía a la distancia, ... y así el pueblo pudo cruzar hasta quedar frente a Jericó.

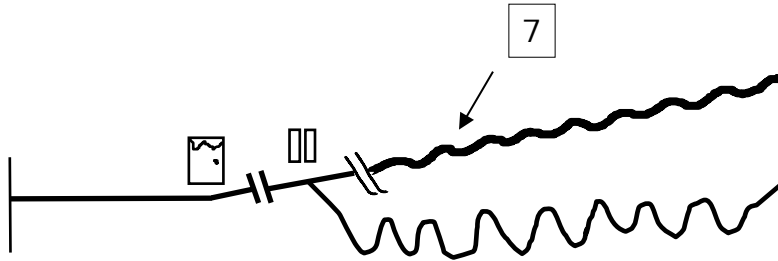

- d. Dios quería que por medio de un monumento recordaran para siempre el cruce del río Jordán.

Josué 4:1-9 (Ver también 4:19-24)

:1-4 Cuando todo el pueblo terminó de cruzar el río Jordán, el SEÑOR le dijo a Josué: «Elijan a un hombre de cada una de las doce tribus de Israel, y ordénenles que tomen **doce piedras** del cauce, exactamente del lugar donde los sacerdotes permanecieron de pie. Díganles que las coloquen **en el lugar donde hoy pasarán la noche**.» ...

:5-7 ... y cada uno cargue al hombro una piedra. Serán doce piedras, una por cada tribu de Israel, y **servirán como señal** entre ustedes. En el futuro, cuando sus hijos les pregunten: “¿Por qué están estas piedras aquí?”, ustedes les responderán: “El día en que el arca del pacto del SEÑOR cruzó el Jordán, las aguas del río se dividieron frente a ella. Para nosotros los israelitas, estas piedras que están aquí son **un recuerdo permanente** de aquella gran hazaña.” »

:8-9 Los israelitas hicieron lo que Josué les ordenó, según las instrucciones del SEÑOR. Tomaron las piedras del cauce del Jordán, conforme al número de las tribus, **las llevaron hasta el campamento y las colocaron allí**. **Además**, Josué colocó **doce piedras en el cauce del río** donde se detuvieron los sacerdotes que llevaban el arca del pacto. Esas piedras siguen allí hasta el día de hoy.

- e. Dios ordenó que nuevamente practicaran la circuncisión, y que celebraran la Pascua.

Josué 5:2-9 En aquel tiempo, el SEÑOR le dijo a Josué: «Prepara cuchillos de pedernal, y vuelve a practicar la circuncisión entre los israelitas.» Así que Josué hizo los cuchillos y circuncidó a los varones israelitas en la colina de Aralot. Realizó la ceremonia porque los israelitas en edad militar que habían salido de Egipto ya habían muerto en el desierto. Todos ellos habían sido circuncidados, **pero no los que nacieron en el desierto** mientras el pueblo peregrinaba después de salir de Egipto. Dios les había prometido a sus antepasados que les daría una tierra donde abundan la leche y la miel. Pero los israelitas que salieron de Egipto no obedecieron al SEÑOR, y por ello él juró que no verían esa tierra. En consecuencia, deambularon por el desierto durante cuarenta años, hasta que murieron todos los varones en edad militar. A los hijos de éstos, a quienes Dios puso **en lugar de ellos**, los circuncidó Josué, pues no habían sido circuncidados durante el viaje. Una vez que todos fueron circuncidados, permanecieron en el campamento hasta que se recuperaron. Luego el SEÑOR le dijo a Josué: **«Hoy les he quitado de encima el oprobio de Egipto.»** Por esa razón, aquel lugar se llama Guilgal hasta el día de hoy.

Josué 5:10 Al caer la tarde del día catorce del mes primero, mientras acampaban en la llanura de Jericó, los israelitas **celebraron la Pascua**.

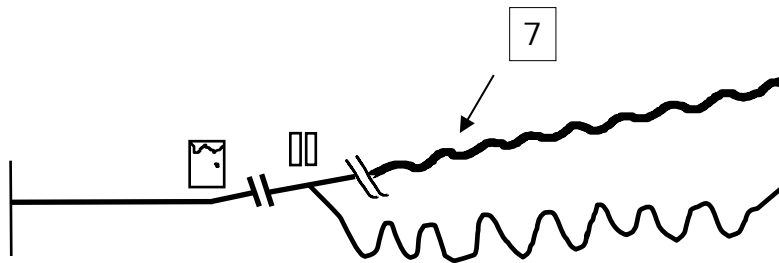

- f. Al entrar en la tierra prometida, ya no fueron mas mencionadas la columna de fuego y la nube, puesto que tenían que acostumbrarse a andar por fe, y no por la vista humana.
- g. De inmediato empezaron a recibir las bendiciones de la tierra, preparadas de antemano por Dios.

Josué 5:11-12 Al día siguiente, después de la Pascua, el pueblo empezó a alimentarse de los productos de la tierra, de panes sin levadura y de trigo tostado. Desde ese momento dejó de caer maná, y durante todo ese año el pueblo se alimentó de los frutos de la tierra.

Éxodo 16:35 Comieron los israelitas maná cuarenta años, hasta que llegaron a los límites de la tierra de Canaán, que fue su país de residencia.

- h. Dios ya había dispuesto que sus enemigos tuvieran miedo de los israelitas.

Josué 2:8-11 ... Rajab subió al techo y les dijo (a los espías): —Yo sé que el SEÑOR les ha dado esta tierra, y por eso estamos aterrorizados; todos los habitantes del país están muertos de miedo ante ustedes. Tenemos noticias de cómo el SEÑOR secó las aguas del Mar Rojo para que ustedes pasaran, después de haber salido de Egipto. También hemos oído cómo destruyeron completamente a los reyes amorreos, ... Por eso estamos todos

tan amedrentados y descorazonados frente a ustedes. Yo sé que el SEÑOR y Dios es Dios de dioses tanto en el cielo como en la tierra.

- i. Josué se encontró con el comandante del ejército del SEÑOR.

Josué 5:13-15 Cierta día Josué, que acampaba cerca de Jericó, levantó la vista y vio a un hombre de pie frente a él, espada en mano. Josué se le acercó y le preguntó: —¿Es usted de los nuestros, o del enemigo? —¡De ninguno! —respondió—. Me presento ante ti como comandante del ejército del SEÑOR. Entonces Josué se postró rostro en tierra y le preguntó: —¿Qué órdenes trae usted, mi Señor, para este siervo suyo? El comandante del ejército del SEÑOR le contestó: —Quítate las sandalias de los pies, porque el lugar que pisas es sagrado. Y Josué le obedeció.

- j. El segundo grupo de israelitas recibió lo que fue rechazado por el primer grupo.

Josué 21:44-45 El SEÑOR les dio descanso en todo el territorio, cumpliendo así la promesa hecha años atrás a sus antepasados. Ninguno de sus enemigos pudo hacer frente a los israelitas, pues el SEÑOR entregó en sus manos a cada uno de los que se les oponían. Y ni una sola de las buenas promesas del SEÑOR a favor de Israel dejó de cumplirse, sino que cada una se cumplió al pie de la letra.

Josué 23:14 (Josué les habló) »Por mi parte, yo estoy a punto de ir por el camino que todo mortal transita. Ustedes bien saben que ninguna de las buenas promesas del SEÑOR su Dios ha dejado de cumplirse al pie de la letra. Todas se han hecho realidad, pues él no ha faltado a ninguna de ellas.

EL SEÑORÍO DE JESÚS

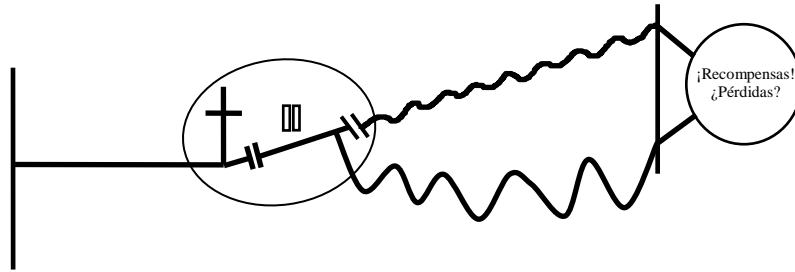

¿Quiere Dios que cada creyente llegue a ser Su discípulo?
¡Veamos lo que dice el Señor!

1. Yo pertenezco a Dios porque Él me creó. ¿Acaso no tiene el Creador autoridad absoluta sobre Su creación?

Salmo 100:3 Reconozcan que el SEÑOR es Dios; **Él nos hizo**, y **somos suyos**. ...

Jeremías 10:23 SEÑOR, yo sé que el hombre **no es dueño de su destino**, que **no le es dado al caminante dirigir sus propios pasos**.

Romanos 14:7-8 Porque ninguno de nosotros vive para sí mismo, ni tampoco muere para sí. Si vivimos, para el Señor vivimos; y si morimos, **para el Señor** morimos.

Deuteronomio 10:14 Al SEÑOR tu Dios Le pertenecen los cielos y lo más alto de los cielos, la tierra y **todo lo que hay en ella**.

2. Yo pertenezco a Dios porque Él me compró. (Él me ha “redimido” de la esclavitud del pecado.) Él es mi Dueño.

1 Corintios 6:19-20 ¿Acaso no saben que su cuerpo es templo del Espíritu Santo, quien está en ustedes y al que han recibido de parte de Dios? Ustedes **no son sus propios dueños; fueron comprados** por un precio. Por tanto, honren con su cuerpo a Dios.

2 Corintios 5:15 Y Él murió por todos, **para que** los que viven **ya no vivan para sí**, sino **para El que murió por ellos** y fue resucitado.

3. El título “Señor” implica una relación Amo - esclavo.

Mateo 22:37-38 (Jesús dijo) —“Ama al Señor tu Dios con **todo** tu corazón, con **todo** tu ser y con **toda** tu mente” ... Éste es el primero y el más importante de los mandamientos.

Juan 13:13 (Jesús dijo) Ustedes Me llaman Maestro y **Señor**, y dicen bien, porque **lo soy**.

Lucas 6:46 (Jesús dijo) ¿Por qué Me llaman ustedes “Señor, Señor”, y **no hacen** lo que les digo?

Juan 14:21,23 (Jesús dijo) ¿Quién es el que Me ama? El que hace suyos mis mandamientos y los obedece. ... —El que Me ama, **obedecerá** mi palabra, ... (Ver también Juan 14:15)

4. Dios es mi Amo, y Él quiere que yo me vea como Su siervo (su esclavo).

Mateo 20:26-28 (Jesús dijo) ... el que quiera hacerse grande entre ustedes deberá ser su **servidor**, y el que quiera ser el primero deberá ser **esclavo de los demás**; así como el Hijo del hombre no vino para que le sirvan, sino **para servir** y **para dar su vida** en rescate por muchos.

Lucas 9:23-24 (Jesús dijo) ... —Si alguien quiere ser mi discípulo, **que se niegue a sí mismo, lleve su cruz** cada día y **Me siga**. Porque el que quiera salvar su vida, **la perderá**; pero el que pierda su vida por mi causa, **la salvará**. (Mateo 16:24-25, Marcos 8:35, Lucas 17:33)

Juan 13:16 (Jesús dijo) Ciertamente les aseguro que **ningún siervo es más que su amo**, y ningún mensajero es más que el que lo envió.

Rom. 1:1 Pablo, **siervo** de Cristo Jesús, ...

1 Cor. 7:22-23 ... el que era libre cuando fue llamado es un **esclavo de Cristo**. Ustedes fueron **comprados** por un precio; no se vuelvan esclavos de nadie.

Fil. 2:5-8 **La actitud de ustedes debe ser como la de Cristo Jesús**, quien, siendo por naturaleza Dios, no consideró el ser igual a Dios como algo a qué aferrarse. Por el contrario, se rebajó **voluntariamente**, tomando la naturaleza de siervo y haciéndose semejante a los seres humanos. Y al manifestarse como hombre, **se humilló** a sí mismo y **se hizo obediente** hasta la muerte, ¡y muerte de cruz!

2 Tim. 2:4 Ningún **soldado** que quiera agradar a su superior se enreda en cuestiones civiles.

1 Pedro 2:16 Eso es actuar como personas libres que no se valen de su libertad para disimular la maldad, sino **que viven como siervos** de Dios.

Nota: Rom. 1:1 Pablo se identificó primero como un siervo de Cristo Jesús. “Siervo” (doulos) quiere decir esclavo, **una persona adueñada por otro**. Pablo llevó este título gozosamente (Gál. 1:10; Tito 1:1), complaciendo en la ilustración en el Antiguo Testamento de un esclavo que por amor servirá a su amo para siempre. Éxodo 21:2-6

5. Dios espera que todas las cosas que yo estimo sean sometidos a Su señorío.

Mateo 10:37-39 (Jesús dijo) El que quiere a su padre o a su madre más que a Mí no es digno de Mí; el que quiere a su hijo o a su hija más que a Mí no es digno de Mí; y el que no toma su cruz y Me sigue no es digno de Mí. El que encuentre su vida, la perderá, y **el que la pierda por mi causa, la encontrará**.

Mateo 19:29-30 (Jesús dijo) Y todo el que por mi causa haya dejado **casas, hermanos, hermanas, padre, madre, hijos o terrenos**, recibirá cien veces más y heredará la vida eterna. Pero muchos de los primeros serán últimos, y muchos de los últimos serán primeros. (Ver Lucas 18:28-30)

Lucas 5:10-11 ... —No temas; desde ahora serás pescador de hombres —le dijo Jesús a Simón. Así que llevaron las barcas a tierra y, **dejándolo todo, siguieron** a Jesús. (Ver Luc. 5:27-28)

6. Jesús me insta a que ponga mi cabeza en su yugo. (Esto habla de renunciar mi independencia y mis derechos percibidos, y cederle el control de mi vida.)

Mateo 11:28-30 (Jesús dijo) »Vengan a Mí todos ustedes que están cansados y agobiados, y yo les daré descanso. **Carguen con mi yugo** y aprendan de Mí, pues Yo soy **apacible y humilde** de corazón, y **encontrarán descanso** para su alma. Porque mi yugo es **suave** y mi carga es **liviana**.»

7. Dios quiere que yo Le ofrezca mi cuerpo como un instrumento disponible.

Romanos 6:13,18-19 No ofrezcan los miembros de su cuerpo al pecado como instrumentos de injusticia; al contrario, **ofrézcanse más bien a Dios** como quienes han vuelto de la muerte a la vida, **presentando los miembros de su cuerpo como instrumentos** de justicia. ... En efecto, habiendo sido liberados del pecado, ahora son ustedes **esclavos** de la justicia. Hablo en términos humanos, por las limitaciones de su naturaleza humana. Antes ofrecían ustedes los miembros de su cuerpo para servir a la impureza, que lleva más y más a la maldad; **ofrézcanlos ahora para servir** a la justicia que lleva a la santidad.

Romanos 11:33-36, 12:1-2 ... Porque **todas las cosas** proceden **de Él**, y **existen por Él** y **para Él**. ¡A Él sea la gloria por siempre! Amén. **Por lo tanto**, hermanos, tomando en cuenta la misericordia de Dios, les ruego que cada uno de ustedes, en adoración espiritual, **ofrezca su cuerpo como sacrificio vivo**, santo y agradable a Dios. No se amolden al mundo actual, sino sean transformados mediante la renovación de su mente. Así podrán comprobar cuál es la voluntad de Dios, buena, agradable y perfecta.

8. Dios tiene que ser aun más importante que mi propia vida.

Lucas 14:26-33 (Jesús dijo) Si alguno viene a Mí y no sacrifica el amor a su padre y a su madre, a su esposa y a sus hijos, a sus hermanos y a sus hermanas, y **aun a su propia vida**, no puede ser mi discípulo. Y el que no carga su cruz y Me sigue, no puede ser mi discípulo.

»Supongamos que alguno de ustedes quiere construir una torre. ¿Acaso no se sienta primero a calcular el costo, para ver si tiene suficiente dinero para terminarla? Si echa los cimientos y no puede terminarla, todos los que la vean comenzarán a burlarse de él, y dirán: “Este hombre ya no pudo terminar lo que comenzó a construir.” O supongamos que un rey está a punto de ir a la guerra contra otro rey. ¿Acaso no se sienta primero a calcular si con diez mil hombres puede enfrentarse al que viene contra él con veinte mil? Si no puede, enviará una delegación mientras el otro está todavía lejos, para pedir condiciones de paz. De la misma manera, cualquiera de ustedes **que no renuncie a todos sus bienes, no puede ser mi discípulo**.

Juan 12:24-26 (Jesús dijo) Ciertamente les aseguro que si el grano de trigo no cae en tierra y muere, se queda solo. Pero **si muere**, produce mucho fruto. El que se apega a su vida la pierde; en cambio, el que **aborrece su vida** en este mundo, la conserva para la vida eterna. Quien quiera servirme, **debe seguirme**; y donde Yo esté, allí también estará **mi siervo**. ...

Hechos 20:22-24 (Pablo dijo) »... voy a Jerusalén obligado por el Espíritu, sin saber lo que allí me espera. Lo único que sé es que en todas las ciudades el Espíritu Santo me asegura que **me esperan prisiones y sufrimientos**. Sin embargo, considero que **mi vida carece de valor** para mí mismo, con tal de que termine mi carrera y lleve a cabo el servicio que me ha encomendado el Señor Jesús, que es el de dar testimonio del evangelio de la gracia de Dios.

Hechos 21:13 ... —respondió Pablo—. Por el nombre del Señor Jesús **estoy dispuesto** no sólo a ser atado sino también **a morir** en Jerusalén.

Filipenses 3:7-8 (Pablo dijo) Sin embargo, todo aquello que para mí era ganancia, ahora lo considero **pérdida** por causa de Cristo. Es más, **todo** lo considero pérdida por razón del incomparable valor de conocer a Cristo Jesús, mi Señor. **Por Él lo he perdido todo**, y lo tengo por **estiercol**, a fin de ganar a Cristo

Nota: En Lucas 14: 26-33 La énfasis aquí es sobre la prioridad de amor (Mat. 10:37). La lealtad de uno a Jesús tiene que tener primer lugar antes de su lealtad a su familia o aun a la vida misma.

RESUMEN DE PRINCIPIOS RELACIONADOS CON EL "SEÑORÍO DE JESÚS"

DIOS TIENE UN GRAN Y HERMOSO PLAN PARA TODA MI VIDA. ¿ESTOY DISPUESTO A RENDIR MIS DERECHOS PERSONALES A ÉL, Y CEDERLE QUE DIRIJA MI VIDA HACIA SUS FINES PERFECTOS?

1. REALIDADES:

- a. Dios me dice que como creyente, yo he sido **comprado** (redimido) de la esclavitud del pecado por la sangre de Su Hijo. Esta compra le ha otorgado **derecho legal** sobre mi vida entera. La **verdad absoluta** de que me ha comprado **no** depende de mi reconocimiento o aceptación.

1 Cor. 6:19-20 ¿Acaso no saben que su cuerpo es templo del Espíritu Santo, quien está en ustedes y al que han recibido de parte de Dios? Ustedes **no son sus propios dueños**; fueron **comprados** por un precio. Por tanto, honren con su cuerpo a Dios.

1 Pedro 1:18-19 Como bien saben, ustedes fueron **rescatados** de la vida absurda que heredaron de sus antepasados. El precio de su rescate no se pagó con cosas perecederas, como el oro o la plata, sino con **la preciosa sangre de Cristo**, como de un cordero sin mancha y sin defecto.

- b. La Salvación - habla de un **fundamento**, Jesucristo, sobre el cual se edificará. Su Señorío - La calidad y el tiempo de duración de dicha edificación dependerán de la persona que **yo elija** como arquitecto y contratista. Si yo permito que el Señor **maneje** mi vida, **Él** edificará una hermosa y eterna casa de oro, plata y piedras preciosas sobre ese fundamento. Esta casa sobrevivirá el Tribunal de Cristo. De lo contrario, si yo no estoy dispuesto a permitir que Él administre la construcción, **yo** estaré construyendo una casa **temporal** de madera, heno y hojarasca que sólo durará el tiempo que yo viva sobre esta tierra y además se convertirá en cenizas ante el Tribunal de Cristo.

Mi Diario Caminar en Comunión - "Los **"materiales de construcción"** que están disponibles para ser usados por el Espíritu Santo se dividen en tres categorías, (1) mi **"tiempo"**, (2) mi **"energía"** y (3) mis **"posesiones"** (Posesiones tanto tangibles como intangibles). El Señor me ha concedido **"libre albedrío"**, lo cual significa que en todo momento tengo el privilegio de **"permitirle"** usar esos **"recursos"** que Él me ha concedido. Pero también soy libre, en todo momento, de **"negarle"** el uso de cualquiera o todos de esos recursos (materiales de construcción), usándolos yo para construir mi propia estructura temporal para esta vida aquí en la tierra. El Señor no me obligará a que le permita a usar mis recursos, a pesar de que en Su corazón siempre desea lo mejor para mí.

1 Cor. 3:10-15 Según la gracia que Dios me ha dado, yo, como maestro constructor, eché los **cimientos**, y otro **construye** sobre ellos. Pero cada uno tenga cuidado de cómo construye, porque nadie puede poner un fundamento diferente del que ya está puesto, que es Jesucristo. Si alguien construye sobre este fundamento, ya sea con **oro, plata y piedras preciosas**, o con **madera, heno y paja**, su obra se mostrará tal cual es, pues el día del juicio la dejará al descubierto. El **fuego** la dará a conocer, y pondrá a prueba la **calidad** del trabajo de cada uno. Si lo que alguien ha construido permanece, recibirá su **recompensa**, pero si su obra es consumida por las llamas, él sufrirá **pérdida**. Será salvo, pero como quien pasa por el fuego.

Salmo 127:1 Si el SEÑOR no edifica la casa, en vano se esfuerzan los albañiles. ...

Ec. 3:14 Sé además que **todo** lo que Dios ha hecho permanece **para siempre**; ...

c. Antes de ser creyente, era esclavizado por mi naturaleza humana (heredada de Adán), **siempre** resistía a Dios y **no podía** agradecerle. Esta **misma** naturaleza humana permanece en mí aún siendo creyente. **No ha mejorado en nada**. El Señor no simplemente arregló mi naturaleza rebelde, sino más bien me dio una naturaleza divina **nueva** en la persona del Espíritu Santo.

Gálatas 3:1-3 ¡Gálatas torpes! ¿Quién los ha hechizado a ustedes, ante quienes Jesucristo crucificado ha sido presentado tan claramente? Sólo quiero que me respondan a esto: ¿Recibieron el Espíritu por las obras que demanda la ley, o por la fe con que aceptaron el mensaje? ¿Tan torpes son? Después de haber comenzado con el Espíritu, **¿pretenden ahora perfeccionarse con esfuerzos humanos?**

Gálatas 5:16-17 Así que les digo: Vivan por el Espíritu, y no seguirán los deseos de la naturaleza pecaminosa. Porque ésta desea **lo que es contrario al Espíritu**, y el Espíritu desea lo que es contrario a ella. Los dos **se oponen** entre sí, de modo que ustedes no pueden hacer lo que quieren.

d. Debo aceptar mi papel de “discípulo” (estudiante aprendiz), dejando que el Espíritu Santo tenga “**acceso**” a cada área de mi ser.

Desde la infancia, yo comencé a acumular ideas y conceptos acerca de la vida, el mundo, etc. Cuando me volví creyente esas ideas y conceptos no desaparecieron, por el contrario, permanecieron en mi mente como palabras escritas sobre una pizarra. Algunas de esas ideas y conceptos estarán en armonía con Dios, otros no. Sólo el Espíritu Santo sabe lo que debe ser cambiado en mi forma de pensar. Es por esto que el creyente debe dar “**acceso**” al Espíritu Santo a su “pizarra mental” y estar abierto a cualquier cambio que **Él** determine es el mejor. **Cederle esa autoridad** habla de “Su Señorío”, después del cual puede seguir un **proceso** de renovación de mi mente, esto es, ver la vida cada vez más como **Él** la ve.

Precaución: Un creyente que intencionalmente (o por ignorancia) no está dispuesto a reconocer la autoridad del Señor sobre su mente (entendimiento) muy probablemente adoptará una lista percibida como “hacer” y “no hacer”. Esta lista incluirá lo que típicamente se supone que es aceptable en un comportamiento espiritual, basada en las expectativas espirituales promedio ejemplificadas por creyentes más maduros. El peligro reside en que la comunión con el Espíritu Santo se verá severamente amenazada cuando **Él** hable al nuevo creyente acerca de áreas de pensamiento o comportamiento que están fuera de los parámetros arbitrarios establecidos por el nuevo creyente. El resultado con frecuencia es un ciclo recurrente de desobediencia, frustración, arrepentimiento, y quebrantamiento, que continuará hasta que la **voluntad** sea sometida.

Rom. 12:2 No se amolden al mundo actual, sino **sean transformados** mediante la **renovación de su mente**. Así podrán comprobar cuál es la voluntad de Dios, buena, agradable y perfecta.

Lucas 6:40 El discípulo no está por encima de su maestro, pero todo el que haya completado su aprendizaje, **a lo sumo llega al nivel de su maestro**.

2. ILUSTRACIONES Y TERMINOLOGÍA QUE DESCRIBEN EL SEÑORÍO.

a. Renunciar a mi independencia - como en el matrimonio.

El matrimonio consiste en un **evento** (una ceremonia), seguido de un **proceso**. La **ceremonia** del matrimonio representa una renuncia a mis derechos de tomar decisiones independientemente, a favor de una unión (yugo) con otra persona. El **proceso** del matrimonio está diseñado para ser una relación que crece, aprendiendo a vivir y caminar en armonía con el cónyuge. Este proceso representa la manera en la que un creyente aprende a vivir y caminar en armonía con el Espíritu Santo.

Efe. 5:32 Esto es un **misterio profundo**; yo me refiero a **Cristo y a la iglesia**.

- b. Reconocimiento de mi vida como propiedad suya.
Un acuerdo consciente con lo que Dios señala como verdad.
- c. La aceptación de Su yugo (un evento), seguido por un conocimiento de Él (un proceso de aprender a caminar en armonía con Él). Una renuncia a tu derecho de vivir y tomar decisiones de forma independiente.

Mateo 11:28-30 »Vengan a mí todos ustedes que están cansados y agobiados, y yo les daré descanso. **Carguen con mi yugo y aprendan de mí**, pues yo soy apacible y humilde de corazón, y encontrarán **descanso** para su alma. Porque mi yugo es **suave** y mi carga es **liviana**.» **Nota:** Cristianos maduros que todavía no se han sometido a Su Señorío tienden a sentirse amenazados por la relación Amo-siervo, imaginándose que esto raya en la “esclavitud”. El creyente necesita entender que la relación Amo-siervo, decretada por Dios, tiene el propósito de ser liberador.

- d. Entrando en Su Reposo (como la imagen de los israelitas del Antiguo Testamento)
En la zarza ardiente, Dios le expuso a Moisés Su propósito original para con los israelitas.

Ex. 3:7-8 ... el SEÑOR siguió diciendo: —Ciertamente he visto la opresión que sufre mi pueblo en Egipto. Los he escuchado quejarse de sus capataces, y conozco bien sus penurias. Así que he descendido **para librarlos** del poder de los egipcios y **sacarlos** de ese país, **para llevarlos a una tierra buena y espaciosa**, tierra donde abundan la leche y la miel. ...

El primer grupo – no estaban dispuestos a aceptar el plan de Dios. (Núm. capítulos 13 y 14)

El segundo grupo – estaban dispuestos a confiar en el cuidado de Dios. (Jos. 21:44-45, 23-14)

Advertencia para mí. Rom.15:4 De hecho, **todo** lo que se escribió en el pasado se escribió **para enseñarnos**, a fin de que, alentados por las Escrituras, perseveremos en mantener nuestra esperanza. (ver también Heb. 4:9-11)

- e. Un potro salvaje.

Podemos usar un potro salvaje, como ejemplo para representar el Señorío de Jesús - La meta es terminar con un animal **sometido**, **entrenado** y **útil** para su amo. Pero **primero**, la **voluntad** del potro (su resistencia a la autoridad de otra persona) debe ser quebrantada. Luego, aun habiendo aceptado la autoridad de otro sobre sí, todavía no se puede considerar al potro entrenado ni útil. Sin embargo, ahora tiene una **estructura mental** (disposición, actitud) que le permitirá **empezar** el **proceso** de entrenamiento (transformación interna), que con el tiempo producirá un animal que sea útil para su amo. Hasta que la **voluntad** (estructura mental, disposición) sea cambiada, el animal nunca podrá ser entrenado.

Sal. 32:9 No seas como el mulo o el caballo, que no tienen discernimiento, y cuyo brío hay que domar con brida y freno, para acercarlos a ti.

- f. Ilustración de un coche.

Imagina que un auto representa la vida cristiana. El creyente está sentado en el asiento del conductor y Jesús en el asiento del pasajero. Por el hecho de que Dios permite al creyente tomar el volante, muchos concluyen equivocadamente que Dios va simplemente sentado a su lado, listo para ayudar en el momento que ellos determinen tener una necesidad. De ahí la calcomanía en los parabrisas, “*Dios es mi copiloto*”. A pesar de que el creyente pueda reconocer que Jesús tiene el “título” del auto, hay un temor de cederle el control del volante. El Señor no quiere estar en la vida cristiana como copiloto, Él quiere estar a cargo y quiere dirigir el curso de su vida. El “Señorío” de Jesús es realmente una cuestión de “control”, y es triste que muchos creyentes no estén dispuestos a permitir que Dios tenga control del volante, porque tienen miedo de dónde los va a llevar. Dando el control a Dios, Él siempre hará lo que es mejor para mí. Dios quiere que el creyente aprenda a mantener las manos sobre el volante, a la vez que activa y voluntariamente depende del Señor para que le dirija.

3. ILUSTRACIÓN DE LAS DOS PUERTAS

¿Qué tiene que enfrentar en el futuro un típico nuevo creyente?

Un poco después de ser creyente, llego a una encrucijada en el camino donde veo una puerta, por la cual puedo visualizar el futuro. Veo metas y bienes materiales que parecen satisfacer mis necesidades y deseos en esta vida, por lo menos en base a mis experiencias pasadas. Esas metas y bienes materiales no aparentan ser inaceptablemente malignas. De hecho, he visto muchos creyentes que buscan esas mismas cosas. Usando mis habilidades dadas por Dios y mi inteligencia, esas cosas se ven factibles de obtener, especialmente ahora que cuento con Dios para ayudarme cuando tenga necesidad. Es razonable pensar que si Dios me libró de la infelicidad cuando me salvó, mi felicidad será ahora una de sus prioridades.

Pero espera, veo a través de otra puerta. Es como si pasada la entrada hubiera un mensaje de Jesús diciendo, “Ven y sígueme, tengo un mejor plan preparado para ti”. Parece que quiere que confíe sólo en Él para darme la plenitud y satisfacción en esta vida y eternamente. Parece que me está diciendo que las cosas que vi a través de la otra puerta sólo dan satisfacción temporal en esta vida, pero lo que Él tiene preparado para mí tiene valor eterno. Siendo que no puedo visualizar nada de lo que Él me está prometiendo, ¿cómo espera Él que haga una evaluación lógica?

¿Verdaderamente espera que confíe en Él con fe ciega? Esto no parece muy razonable siendo que soy un nuevo creyente y todavía no tengo mucha fe. Quizás posteriormente, cuando tenga más fe, entienda.

4. MI VIDA PUEDE SER CLASIFICADA EN TRES ÁREAS.

Existen **tres áreas** sobre las cuales debe ser considerada Su Señorío: sobre mis **posesiones**, sobre mi **cuerpo**, y sobre mi **entendimiento**. ¿Porqué tres áreas? Porque una falla de someterse a Su autoridad en cualquiera de estas áreas detendrá el proceso de madurez del creyente para poder dar fruto eterno.

Lucas 8:14 La parte que cayó entre espinos son los que oyen, pero, con el correr del tiempo, los ahogan **las preocupaciones**, **las riquezas** y **los placeres** de esta vida, y no maduran.

5. ¿ES DIOS TOTALMENTE BUENO?

- ¿Podemos confiar plenamente en Él?
- ¿Qué nos dice la Biblia acerca del carácter de Dios?
- ¿Qué dice el maligno acerca del carácter de Dios?
- Así como característicamente el niño reconoce la autoridad de sus padres, nosotros debemos también esperar que característicamente el nuevo creyente comprenda con facilidad que Dios debe estar a cargo.
- ¿Es que existe una razón lógica para no confiarme totalmente en Su cuidado? Ante el Tribunal de Cristo ¿qué excusa podré dar por no haberlo hecho?
- Si Dios ya me ha dado lo que era más valioso para Él, ¿cómo podría concluir de que Él me negaría aquello que es de mucho menos valor? ***El que no escatimó ni a Su propio Hijo, sino que lo entregó por todos nosotros, ¿cómo no habrá de darnos generosamente, junto con Él, todas las cosas?*** (Rom. 8:32)

Muchos creyentes de mas edad espiritual tienden a equiparar “Su Señorío” con “esclavitud”, mientras que la mayoría delos nuevos creyentes equiparan “Su Señorío” con “libertad”(si es que se les ha explicado de forma clara y correcta).

Rendición

A principio de los años 40, Lewis Sperry Chafer, presidente del Seminario de Dallas, pronunció un discurso muy breve en un banquete. Puesto que lo presentó después de un programa muy largo, anunció su tema:

«La racionalidad de rendir totalmente nuestras vidas a Dios».

Luego, debido a que era muy tarde, solamente dio los tres puntos de su mensaje.

Razón No. 1: Dios es sabio y sabe mejor que nadie lo que es mejor para mi vida.

Razón No. 2: Dios es todopoderoso y tiene el poder de lograr lo que sea mejor para mí.

Razón No. 3: Dios me ama más que nadie.

Chafer concluyó: Por tanto, lo más lógico que puedo hacer es rendir mi vida a Dios. ¿Qué más puedo decir? ¿Qué más necesito decir?

El apóstol Pablo tenía la misma convicción. Sabía que le esperaban prisiones y dificultades en Jerusalén, pero también sabía que Dios quería que fuera (Hechos 20:22-23). Hasta sus entristecidos amigos concluyeron con sabiduría: «Hágase la voluntad del Señor» (21:14). Ellos sabían que Pablo estaba en lo correcto.

Independientemente de lo que pase, cuando hacemos la voluntad de Dios nos colocamos en el lugar más seguro de todo el mundo. El Señor es sapientísimo, todopoderoso y todo amor. ¿No tiene sentido rendirle tu vida? –HVL

LA RENDICIÓN ES VICTORIA SI NOS RENDIMOS A DIOS.

Herbert Vander Lugt, Our Daily Bread, Copyright 1998 by RBC Ministries, Grand Rapids, MI. Reprinted by permission.

LAS TRES ÁREAS DE MI "VIDA" QUE NECESITO RECONOCER Y SOMETER AL SEÑORÍO DE JESÚS

**El cerco protector
de Dios alrededor
de cada creyente**

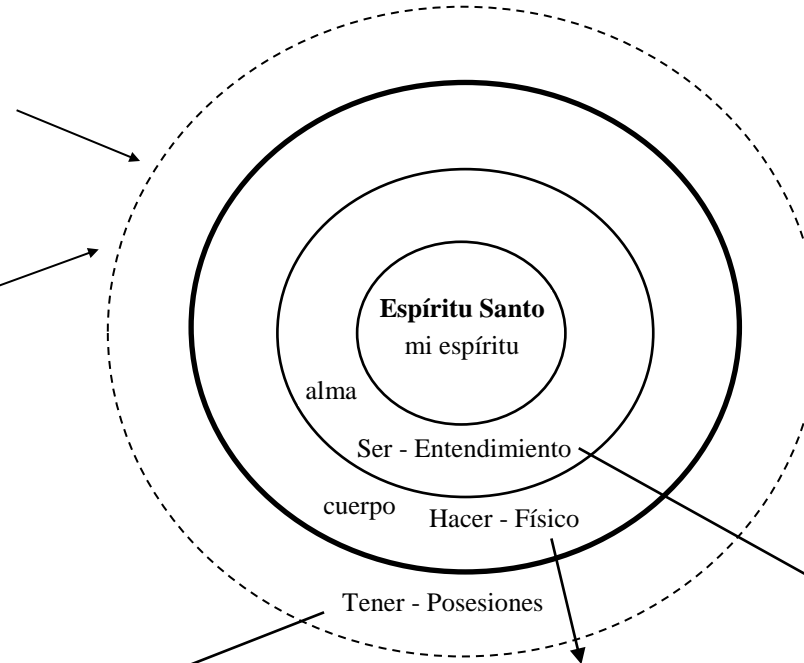

El "cerco" de Dios representa su soberanía.

Ustedes no han sufrido ninguna tentación que no sea común al género humano. Pero Dios es fiel, y **no permitirá** que ustedes sean tentados más allá de lo que puedan aguantar. ..., él les dará también una salida a fin de que puedan resistir. (1 Cor. 10:13)

..., sabemos que Dios dispone **todas** las cosas para el bien de quienes lo aman, los que han sido llamados de acuerdo con su propósito. (Romanos 8:28)

... Jesucristo, que nació de Dios, lo protege, y el maligno **no llega a tocarlo**. Sabemos que somos hijos de Dios, y que el mundo entero está bajo el control del maligno. (1 Juan 5:18-19)

(NVI)

3-6

MIS RECURSOS

Tiempo

Fuerzas

Posesiones

MIS "POSESIONES"

... cualquiera de ustedes que no renuncie a todos sus bienes, no puede ser mi discípulo. (Lucas 14:33)

le dijo Pedro: "hemos dejado todo lo que teníamos para seguirte." ... (Lucas 18:28-30)

MI "CUERPO"

No ofrezcan los miembros de su cuerpo al pecado como instrumentos de injusticia; al contrario, ofrézcanse más bien a Dios como quienes han vuelto de la muerte a la vida, **presentando los miembros de su cuerpo** como instrumentos de justicia.

... Antes ofrecían ustedes **los miembros de su cuerpo** para servir a la impureza, que lleva más y más a la maldad; **ofrézcanlos** ahora para servir a la justicia que lleva a la santidad. (Romanos 6:13, 19) (Ver Rom. 12:1-2)

MI "ENTENDIMIENTO"

La actitud de ustedes debe ser como la de Cristo Jesús, ... se rebajó voluntariamente, tomando la naturaleza de **siervo** ... (Fil. 2:5-8)

... el hombre **no es dueño de su destino**, que no le es dado al caminante dirigir sus propios pasos. (Jer. 10:23)

... Ustedes **no son sus propios dueños**; fueron **comprados** ... (1 Cor. 6:19-20)

Carguen con mi yugo (Mat. 11:29)

170

Puntos a Revisar

Parte II: La Salvación, las Dos Naturalezas y el Señorío

1. Haga el contraste entre **el principio de sustitución** de la salvación contra la inclinación común que tiene como base la salvación por méritos. Los nuevos creyentes deben entender claramente que la salvación no se gana, ni se mantiene a través de nuestro esfuerzo humano, esto con el fin de que no razonen como los cristianos del libro de Gálatas. *¡Gálatas torpes! ¿Quién los ha hechizado a ustedes, ante quienes Jesucristo crucificado ha sido presentado tan claramente? Sólo quiero que me respondan a esto: ¿Recibieron el Espíritu por las obras que demanda la ley, o por la fe con que aceptaron el mensaje? ¿Tan torpes son? Después de haber comenzado con el Espíritu, ¿pretenden ahora perfeccionarse con esfuerzos humanos?* (Gal. 3:1-3)
2. Discutir el "**acontecimiento**" de la salvación (el "nuevo nacimiento") como sólo "**el primer paso**" en el camino espiritual con Dios, así como el nacimiento físico es el primer paso en la experiencia humana de desarrollarse desde la infancia a la madurez adulta. Muchos cristianos hacen hincapié en el evento de la salvación (y obviamente no es opcional), pero dejan de recalcar la importancia en la vida cristiana entre la experiencia de la salvación y la partida de este cuerpo. Demasiados creyentes ven su vida diaria como una lucha difícil y frustrante con el pecado, que se tolera hasta que finalmente son librados a través de la muerte (una desagradable, pero necesaria experiencia) al cielo. A pesar de que les gustaría vivir siempre victoriosos, muchos concluyen que sólo los creyentes "muy espirituales" son capaces de alcanzar ese objetivo.
3. Discutir **la importancia de comprender el carácter de Dios** en lo que se refiere a **Su confiabilidad**. Discutir luego la estrategia que el enemigo usa en la mente del creyente de **denigrar el carácter de Dios**, ya que lo retrata como alguien que no siempre tiene intenciones de beneficiar a quienes lo siguen. La naturaleza humana es propensa a la independencia de Dios y el enemigo la usa para promover la desconfianza en Él, a pesar de que la Biblia continuamente refuerza el carácter de Dios como amoroso, perfecto, fiel y **absolutamente digno de mi confianza**.
4. Discutir **cómo llegamos a tener dentro de nosotros dos naturalezas** que están en oposición directa una de otra. También examinar cómo la naturaleza humana **no se mejora** ni un poquito en la conversión, contrario a la percepción común de que la presencia del Espíritu Santo de alguna manera eleva la naturaleza humana a un nuevo nivel de bondad. Cada creyente debe saber que tiene, como antes, el mismo potencial para cometer pecados aún después de ser salvo. La naturaleza humana está más allá de cualquier mejora. **La única provisión de Dios para llevar una vida victoriosa es la naturaleza divina en la Persona del Espíritu Santo**.
5. Discutir la necesidad de ver al Espíritu Santo como **Persona, Dios mismo**, en contraste con la idea de que Él sea algo menos, como una "inspiración" o una "fuerza influyente" para bien en mi vida. Debe ser reconocido como un Compañero y Supervisor constante y un Ser con quien se debe tener **continua comunicación e interacción**, como la que tendría con mi cónyuge o con un amigo cercano. Él tiene un plan diario para mi vida y quiere que yo aprenda **a seguirlo a Él y ajustarme a Sus planes**, contrariamente a la creencia generalizada de que siempre está a mi lado, pero sólo es realmente necesario para los tiempos difíciles cuando "**yo**" determine a través de mi entendimiento humano que no puedo por mí solo.

6. Una verdad que no depende de ninguna manera de si el creyente lo reconoce o lo acepta es hablar de **Cristo como "Propietario"** de cada creyente. Los cristianos deben entender claramente **desde el principio** que la rendición no implica entregarle algo a Dios que no sea ya Suyo. Él me compró y por lo tanto no tengo menos que ceder incondicionalmente ya que no hacerlo es usurpar la autoridad sobre lo que no es mío. Él es mi Señor y tengo que reconocerlo y aceptarlo. Él no debe ser percibido como Alguien que "**llegará a ser**" mi Señor en algún momento en el futuro.
7. Discutir el concepto de señorío como "**una decisión**" (**un evento**), un rendimiento de la voluntad a Su autoridad, seguida de un proceso de crecimiento espiritual (permanecer, santificación). Este evento está representado por la decisión del segundo grupo de los israelitas para cruzar el río Jordán al lugar de bendición y fertilidad (Canaán) elegido por Dios, donde aprendieron a seguir a Dios en el proceso de conquistar la tierra. La ceremonia de matrimonio también es **un evento** de compromiso ("donde se renuncia la independencia"), seguido por **el proceso** de matrimonio ("aprender a vivir juntos en compañerismo armonioso"). Esta perspectiva está en contraste con la mentalidad predominante de que el señorío es **una meta** que se alcanza **como resultado** de un "proceso" de entrega y obediencia.
8. Discutir el concepto de que **cada creyente encaja en uno de los dos campamentos** (grupos). Uno que está representado por **el segundo grupo** de israelitas que entraron en Canaán y el otro (probablemente el 80% o más) está representada por **el primer grupo** de israelitas que se negaban a creer en Dios y confiaban en sí mismos para su cuidado. Ellos no consideraron a Dios digno de confianza. Como resultado se encontraron en una experiencia de desierto donde Dios fielmente tuvo cuidado de todas sus necesidades temporales, pero **no fueron fructíferos** desde la perspectiva eterna de Dios. Típicamente los creyentes se ven como que estuvieran todos en la misma ruta (categoría), sólo que en diferentes niveles de crecimiento. Esta perspectiva tiende a percibir el señorío como una meta que se logra a través de un proceso, en lugar de verlo como un evento previo.
9. Discutir los **dos aspectos** de la rendición, que presentan una clara oportunidad para confundirse. Hay **una entrega inicial de la voluntad** a su autoridad, que es **un evento**, seguido por **el proceso de entrega de esas áreas de mi entendimiento y comportamiento** que Él quiere cambiar o podar para hacerme más útil y fructífero. (La voluntad de un caballo salvaje debe primero romperse para después seguir el proceso de ser entrenado.) El "yugo" mencionado en Mateo 11:28-30 habla de la renuncia a mi independencia (**evento**), seguida por **un proceso de aprender a caminar en comunión armoniosa con Él**, es decir, "llegar a conocerlo íntimamente".
10. Discutir cómo muchos creyentes erróneamente asocian el señorío a una rendición de **comportamiento externo**. Esta falsa idea generalmente produce un creyente que repetidamente se compromete con total entrega y obediencia, sólo para estar pronto decepcionado por la falta predecible de pureza y santidad. Entonces es fácil concluir que esas luchas con la naturaleza humana se deben a la falta de sinceridad, falta de entendimiento o falta de compromiso de su parte. Muchos creyentes repiten este proceso una y otra vez a través de los años.

Una Guía para el Discipulado Personal

Etapa 3
Conceptos Desarrollados del Discipulado

Parte III

PERMANECIENDO EN CRISTO

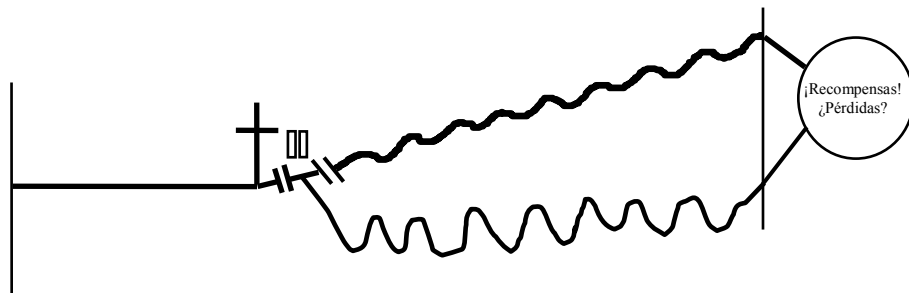

LAS DOS NATURALEZAS y LA PERMANENCIA EN CRISTO

Adán (antes de pecar)
Jesús (mientras andaba como hombre)

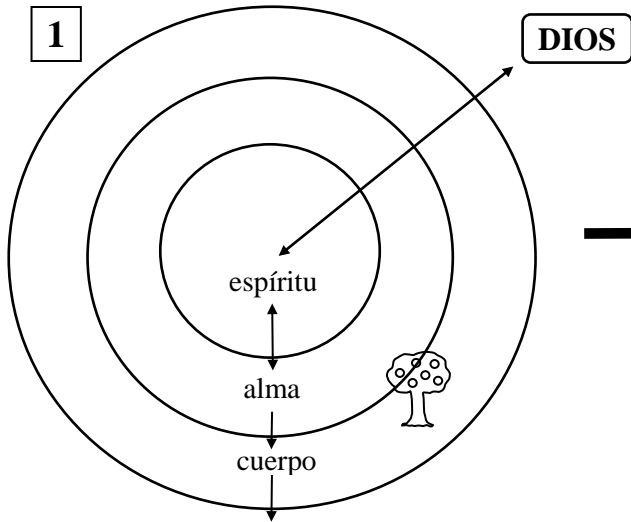

Todos sus hechos estaban en armonía con el carácter de Dios, agradando totalmente a Dios

Este gráfico representa al creyente mientras está permaneciendo en comunión con el Espíritu Santo. (La vida cristiana “normal”)

Todos los incrédulos

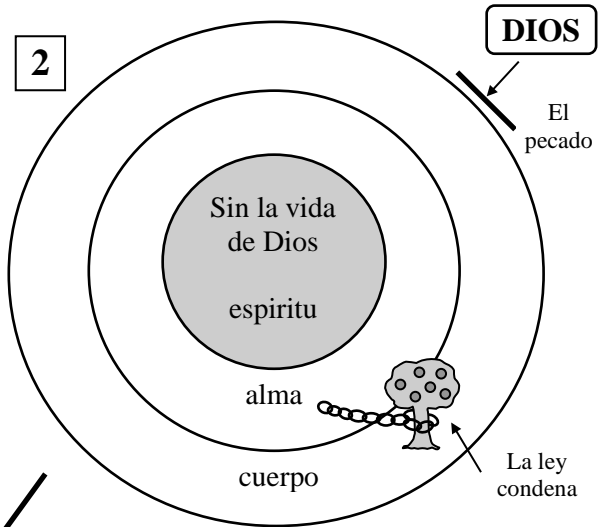

Son esclavos de la naturaleza humana. Así que, sus hechos son desperfectos, y no pueden agradar a Dios.

Este gráfico representa al creyente mientras no está permaneciendo en comunión con el Espíritu Santo. (Voluntariamente sometido a la naturaleza humana)

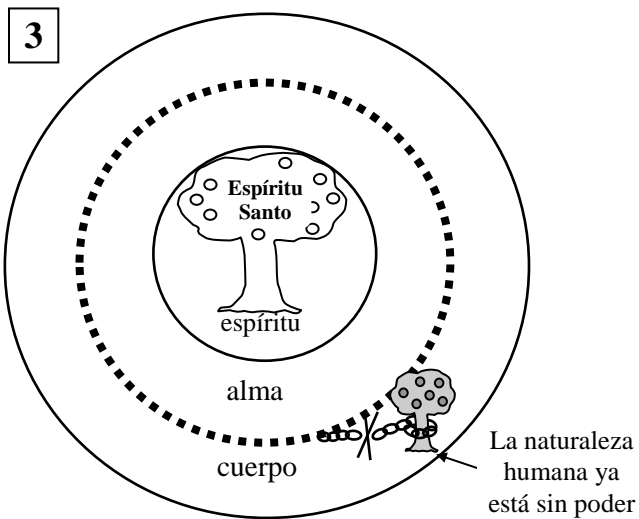

Todos los hechos del Espíritu Santo son perfectos (eternos), y tendrán valor en el Tribunal de Cristo (oro, plata y piedras preciosas). Aunque estoy en comunión, esto no significa que todo lo que hago le agrada al Señor.

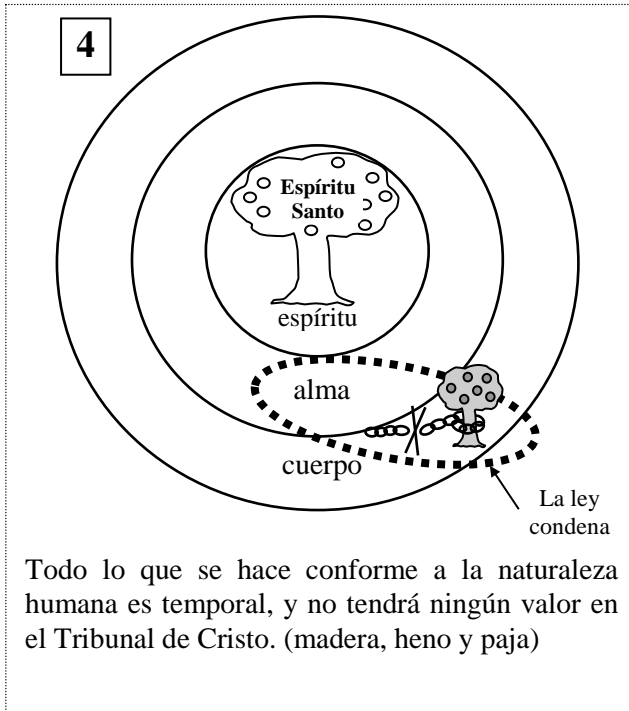

Todo lo que se hace conforme a la naturaleza humana es temporal, y no tendrá ningún valor en el Tribunal de Cristo. (madera, heno y paja)

PERMANENCIA, CONFESION DE PECADO y RESTAURACION A LA COMUNION como se ilustra EN EL CAPITULO 7 DE JOSUE

ESCENARIO: El 2º grupo de israelitas, bajo el liderazgo de Josué y Caleb, acababa de entrar en Canaán (la tierra prometida), después de haber pasado 40 años en el desierto a causa de la incredulidad del primer grupo de israelitas. Ellos se enfrentaron con el desafío de aprender a caminar en diaria dependencia al Señor conforme Él les dio la victoria sobre sus enemigos, los habitantes de Canaán.

Luego de destruir siete naciones en Canaán, dio a su pueblo la tierra de ellas en herencia. Todo esto duró unos cuatrocientos cincuenta años. ... (Hechos 13:19-20)

PROBLEMA: Hay un error frecuente de que se puede, de alguna manera, estar bajo el control del Espíritu Santo y de la naturaleza humana pecaminosa al mismo tiempo (mientras esté "haciendo mi mejor esfuerzo"). Necesito entender que Dios interactúa conmigo como persona "**completa**", de la misma manera que se haría con un cónyuge, o con un amigo cercano. Es decir, Él no me permitirá permanecer en comunión con Él y tener la victoria en un área de mi vida mientras que yo, **conscientemente permito** desobediencia y derrota en otra área.

PRECAUCION: Un área problemática de derrota en mi vida a menudo será el **resultado** de un conflicto sin resolver en otra área, que es **distinto** y menos evidente.

IMPORTANTE: En esta ilustración, el pueblo de Israel me representa a mí como creyente.

1. Dios le aseguró a Israel la victoria en la Tierra Prometida. Sin embargo, Israel tenía que aprender que Su garantía de victoria estaba **condicionada** a su "permanencia en armonía" (la comunión) con Él. De la misma manera, Él me asegura la victoria en mi caminar cristiano **que depende** de mi continua "permanencia" en comunión con Él.

1: 3-5 "Tal como le prometí a Moisés, yo **les entregaré a ustedes todo lugar que toquen sus pies**. ... **nadie** será capaz de enfrentarse a ti. Así como estuve con Moisés, también estaré contigo; **no te dejaré ni te abandonaré**.

6:2 ... el Señor le dijo a Josué: «**He entregado** en tus manos a Jericó, ...

2. En Jericó, el Señor le dio instrucciones claras. Ellos eran responsables de obedecer lo que ellos entendían.

6:17-19 (El Señor dijo:) Jericó, con todo lo que hay en ella, será destinada al exterminio como ofrenda al SEÑOR. ... **El oro y la plata y los utensilios de bronce y de hierro pertenecen al SEÑOR: colóquenlos en su tesoro.**

6:21,24 destruyeron todo lo que tuviera aliento de vida. ... los objetos de plata, de oro, de bronce y de hierro, los cuales **depositaron en el tesoro de la casa del SEÑOR**.

Ellos "asumieron" que habían obedecido.

3. Pero hubo desobediencia que interrumpió su comunión con Dios, **sacándolos de la provisión de Dios para la victoria** y dejándolos **indefensos**. (Un pequeño trozo de tierra o una gota de veneno en un vaso de agua contamina todo. 1 Corintios 5:6 dice: "... *Un poco de levadura hace fermentar toda la masa*". Lo que considero "insignificante" puede ser muy importante para el Señor.

7:1 Sin embargo, **los israelitas desobedecieron** al SEÑOR ... , pues **Acán** ..., guardó para sí parte del botín que Dios había destinado al exterminio. Este hombre de la tribu de Judá provocó la ira del SEÑOR contra **los israelitas**.

Aunque **un sólo** hombre estaba involucrado, Dios hizo responsable a **toda la nación** (corporativamente). A primera vista esto puede parecer "injusto" para algunos. Pero así es como nos relacionamos con un cónyuge, y con los demás. Si alguien fuera a robar algo, sería su "mano" la que se enviará a la cárcel? **Uno** de los propósitos de Dios para esta ilustración fue para enseñar a Israel (y a nosotros) este principio. (Lea también Josué 22:20)

4. Parecían sentirse muy **confiados** en este momento, y no hay **ninguna indicación** de que "consultaran" al Señor antes de proceder. Evidentemente, ellos sentían que estaban "en una buena racha". (Lea también Josué 9:14)

7:2-3 Josué envió a unos hombres de Jericó hacia Hai, ... Fueron, pues, a explorar la ciudad de Hai. Poco después regresaron y le dieron el siguiente informe a Josué: «No es necesario que todo el pueblo vaya a la batalla. Dos o tres mil soldados serán suficientes para que tomemos Hai. Esa población tiene **muy pocos hombres** ...

Parecían **no darse cuenta** de que estaban **indefensos** y de que estaban funcionando en su propia fuerza.

5. Cuando se enfrentaron al enemigo **en sus propias fuerzas** se vieron derrotados.

7:4-5 Por esa razón, sólo fueron a la batalla tres mil soldados, pero los de Hai **los derrotaron**. El ejército israelita sufrió treinta y seis bajas, y fue perseguido ..., **fueron vencidos**. **Como resultado, todo el pueblo se acobardó y se llenó de miedo**.

Sería fácil concluir que las promesas de Dios habían fracasado (véase el punto 1).

6. Se desanimaron mucho y sin idea de entender por qué había sucedido. Se "suponía" que habían obedecido al Señor. Estaban dispuestos a rendirse.

7:6-9 Ante esto, Josué se rasgó las vestiduras y se postró rostro en tierra ante el arca del pacto del SEÑOR. Lo acompañaban los jefes de Israel, quienes también mostraban su dolor y estaban consternados. Josué Le reclamó a Dios: —SEÑOR y Dios, ¿**por qué** hiciste que este pueblo cruzara el Jordán, y luego **lo entregaste en manos de los amorreos para que lo destruyeran**? ¡Mejor nos hubiéramos quedado al otro lado del río! Dime, Señor, ¿qué puedo decir ahora que Israel ha huido de sus enemigos? Los cananeos se enterarán y llamarán a los pueblos de la región; entonces **nos rodearán y nos exterminarán**. ¡Qué será de Tu gran prestigio!

7. Dios ahora tenía su atención. Él quería revelarles un "asunto sin resolver". La tendencia del creyente es **no asociar** el "síntoma" con la **raíz** del problema. **Israel vio a Hai como el problema, pero Dios lo veía como un síntoma. Acán era el problema. Fueron derrotados en Hai sólo porque la fuente de su fuerza había sido interrumpida, dejándolos indefensos.**

7:10-11 Y el SEÑOR le contestó: —¡Levántate! ¿Qué haces allí postrado? **Los israelitas han pecado** y han violado la alianza que concerté con **ellos**. Se han apropiado del botín de guerra que debía ser destruido y lo han escondido entre sus posesiones.

Note de nuevo, Dios usa "**ellos**", porque Él hizo a **toda** la nación responsable por el pecado de **un sólo** hombre.

8. Dios quería que Israel entendiera que la victoria sobre sus enemigos se originaba sólo a partir de Él y estaba **condicionada** a su comunión **continua** con Él. Mientras que estuvieran fuera de la comunión con Él estaban indefensos. (Así soy yo cuando "permiso" que la desobediencia interrumpa mi comunión con el Espíritu Santo: Juan 15:4-5 declara: ... *separados de Mí no pueden ustedes hacer nada*)

7:12 **Por eso los israelitas no podrán hacerles frente a sus enemigos, ...**

1% de pecado sin resolver en mi vida me puede dejar 100% fuera de la comunión con el Señor. Eso no quiere decir que estoy 100% en pecado, sólo que ahora estoy funcionando **en unión con** mi naturaleza pecaminosa ("caminar en la carne"), hasta que yo estoy dispuesto a ser restaurado.

9. Con el fin de ser **restaurados** a la "comunión" con Dios, tendrían que arrepentirse y reconocer el pecado por el cual Dios los hacía responsables. De lo contrario, no podían contar con la fuerza de Dios, sino que más bien estarían enfrentándose contra sus enemigos en su propia fuerza.

7:12b-13 Y **si no destruyen** ese botín que está en medio de ustedes, **Yo no seguiré a su lado.** ¡Levántate! Purifica al pueblo! Diles que se consagren para presentarse ante Mí mañana, y que Yo, el SEÑOR, Dios de Israel, declaro: “¡La destrucción está en medio de ti, Israel! **No podrás resistir** a tus enemigos **hasta que** hayas quitado el oprobio que está en el pueblo.”

Nota: Si bien el negarse a entrar en Su tierra prometida espiritual, da como resultado derrota y vida sin fruto, el simple hecho de estar en Su tierra prometida espiritual no es garantía de una vida victoriosa y fructífera, ya que Sus victorias y el fruto del Espíritu Santo son "**condicionadas a la permanencia continua**".

10. Tenían que examinarse a sí mismos con honestidad para estar seguros de que nada quedara sin resolver. El pecado que interrumpió su comunión con el Señor se identificó y se presentaron ante el Señor. La "confesión" bíblica conlleva la idea de "arrepentimiento" (dar muerte). (Véase también 1 Juan 1:5-10)

7:14-19 Mañana por la mañana se presentarán por tribus. ... El que sea sorprendido en posesión del botín de guerra destinado a la destrucción será quemado junto con su familia y sus posesiones, ... Al día siguiente, muy de madrugada, Josué mandó llamar, una por una, las tribus de Israel; ... y la suerte cayó sobre Acán ... Entonces Josué lo interpeló: —Hijo mío, honra y alaba al SEÑOR, Dios de Israel. Cuéntame lo que has hecho. **¡No me ocultes nada!**
7:20,21,23 Acán le replicó: —**Es cierto que he pecado contra el SEÑOR, Dios de Israel. Ésta**

es mi falta: Vi en el botín un hermoso manto de Babilonia, doscientas monedas de plata y una barra de oro de medio kilo. Me deslumbraron y me apropié de ellos. Entonces los escondí en un hoyo que cavé en medio de mi carpa. La plata está también allí, debajo de todo. En seguida, Josué envió a unos mensajeros, los cuales fueron corriendo a la carpa de Acán. Allí encontraron todo lo que Acán había escondido, lo recogieron y se lo llevaron a Josué y a los israelitas, quienes **se lo presentaron al SEÑOR.**

7:24-26a Y Josué y todos los israelitas tomaron a Acán, ..., y lo llevaron al valle de Acor, junto con la plata, el manto y el oro; también llevaron a sus hijos, sus hijas, el ganado, su carpa y todas sus posesiones. ... Entonces todos los israelitas **apedraron a Acán y a los suvos, y los quemaron.** ...

11. Su comunión con el Señor fue **inmediata y completamente restaurada,** estuvieron una vez más en comunión con Él. Debido a que estaban permaneciendo en armonía, pudieron volver a experimentar y disfrutar de Su bendición y victoria.

7:26 b -8:1 **Así aplacó el SEÑOR el ardor de su ira.** El SEÑOR exhortó a Josué: «**¡No tengas miedo ni te acobardes!** Toma contigo a todo el ejército, y ataquen la ciudad de Hai. **Yo les daré la victoria** sobre su rey y su ejército; se apropiarán de su ciudad y de todo el territorio que la rodea.

Note que Dios restableció las promesas y el ánimo originales (Josué 1:3,5a).

12. Dios les dio instrucciones diferentes con respecto a la siguiente confrontación. Lo que Dios consideró pecado en Jericó no fue pecado en Hai. Si Acán hubiera esperado **el tiempo de Dios,** lo que hizo no habría disgustado a Dios. (Incluso hacer una cosa "buena" en el momento equivocado puede llegar a ser pecado.)

8:2 Tratarás a esta ciudad y a su rey como hiciste con Jericó y con su rey. **Sin embargo, podrán quedarse con el botín de guerra y todo el ganado.** ...

13. A los israelitas se les recordó no olvidar la lección que habían aprendido en Josué 7.

22:20 ¿No es verdad que cuando Acán hijo de Zera pecó al hurtar de lo que estaba destinado a la destrucción, la ira de Dios se descargó **sobre toda la comunidad** de Israel? Recuerden que **Acán no fue el único que murió por su pecado.**

PRINCIPIOS QUE APRENDER:

- 1) Si usted se encuentra derrotado y parece que no puede lograr la victoria en un área de su vida, tal vez está luchando con un "síntoma", en lugar del "problema". Pida a Dios discernimiento para distinguir la diferencia.
- 2) Dios no le permitirá experimentar Su gozo, paz, victoria y bendiciones, mientras no esté dispuesto a resolver un problema que el Espíritu Santo, por ahora, le está considerando como responsable. Recuerde que es sólo el Espíritu Santo quien determina cuando usted es responsable de la interrupción de su comunión (y no está "permaneciendo"). Lo que Él considere importante puede ser "insignificante" para usted (por ejemplo, el orgullo, el rencor, falta de perdón, falta de agradecimiento, las quejas, etc.)
- 3) Es posible que "hoy" le haga responsable de algo, aunque "ayer" no habría tenido que resolverlo. O al contrario, por ejemplo en el caso de Acán (véase Punto 12), lo que desagradó a Dios ayer, puede estar bien hoy día.
- 4) Usted nunca alcanzará en su vida espiritual el momento en el que no haya que prestar atención a Su dirección.

"Santificación"

"Los desalojaré poco a poco, hasta que seas lo bastante fuerte para tomar posesión de la tierra." (Ex. 23:30)

JUAN 15 – LA VID Y LAS RAMAS

(Versículo por Versículo)

Estas notas fueron tomadas de una enseñanza de E.G. von Trutzschler (“Pastor Von”) en una Conferencia Anual de la Misión Nuevas Tribus en Bolivia (y he agregado algunas notas - Art Barkley)

:1 *Yo Soy la vid verdadera, y Mi Padre es el labrador.*

Lo que esto implica es que hay “falsas” vides. Aquellos que confían sus vidas a Cristo pertenecen a la Vid “verdadera”. Dios el Padre es el Labrador, Jesús es la Vid, nosotros somos las ramas. El Viñador (o Jardinero) habla de la soberanía, la propiedad, el cuidado y protección de Dios. Dios tiene un cerco alrededor de nosotros.

Job 1:10 “¿Acaso no están bajo Tu protección él (Job) y su familia y todas sus posesiones? ...

:2 *Toda rama que en Mí no da fruto, la corta; pero toda rama que da fruto la poda para que dé mas fruto todavía.*

“en Mí” habla de la salvación (se refiere a aquellos que son creyentes). No estamos “en Cristo” debido a los frutos. No ganamos la salvación por nuestro fruto; más bien, producimos fruto debido a que permanecemos en Cristo. ¿Quién de nosotros sería salvo por nuestra propia justicia o fidelidad?

Eclesiastés 7:20 ... No hay en la tierra nadie tan justo que haga el bien y nunca peque

Un creyente puede o no puede dar fruto eterno. “*Corta / poda*” se refiere a la disciplina divina. Dios reacciona, quizás removiéndonos a otro lugar (tal vez al cielo).

1 Cor. 5:5 entreguen a ese hombre a Satanás para destrucción de su naturaleza pecaminosa a fin de que su espíritu sea salvo en el día del Señor. (véase también 2 Cor. 2:5-8)

1 Cor. 11:30 Por eso hay entre ustedes muchos débiles y enfermos, e incluso varios han muerto.

1 Corintios 3:15 pero si su obra es consumida por las llamas, él sufrirá pérdida. Será salvo, pero como quien pasa por el fuego.

“*da fruto*” El fruto es el carácter de Cristo que se produce en nosotros por la obra de Dios. ¿Para qué sirve un fruto natural? Satisface y da placer.

Gálatas 5:22-23 ... el fruto del Espíritu es amor, alegría, paz, paciencia, amabilidad, bondad, fidelidad, humildad y dominio propio. No hay ley que condene estas cosas.

“*La poda*” habla de eliminar las partes que desde la perspectiva de Dios son un obstáculo para lo que quiere lograr en y por medio de mi vida. Su carácter dañino puede o no ser evidente para mí, por ejemplo, plantas parásitas. ¿Quién sino Dios puede decidir lo que tiene valor? Todas las podas duelen por un tiempo. ¿Puedo confiar en Él? Las pruebas revelan el carácter espiritual.

Hebreos 12:4-11 ... Dios lo hace para nuestro bien, a fin de que participemos de Su santidad. Ciertamente, ninguna disciplina, en el momento de recibirla, parece agradable, sino más bien penosa; sin embargo, después produce una cosecha de justicia y paz para quienes han sido entrenados por ella.

Rom. 5:3-4 ... sino también en nuestros sufrimientos, porque sabemos que el sufrimiento produce perseverancia; la perseverancia, entereza de carácter; la entereza de carácter, esperanza.

:3 *Ustedes ya están limpios por la palabra que les he hablado.*

Ustedes están limpios por lo que Él ha logrado; "limpio" es un recordatorio apropiado de la salvación. Los discípulos estaban limpios; Judas estaba sucio. *Limpio* se refiere a la "unión", mientras que *lavado* se refiere a la "comunión". Nuestros pies se ensucian mientras caminamos a diario en este mundo.

Juan 13:10-11 "El que ya se ha bañado no necesita lavarse más que los pies" – le contestó Jesús; "pues ya **todo su cuerpo está limpio**. Y **ustedes ya están limpios**, aunque no todos." Jesús sabía quien Lo iba a traicionar, y por eso dijo que no todos estaban limpios."

:4 *Permanezcan en Mí, y Yo permaneceré en ustedes. Así como ninguna rama puede dar fruto por sí misma, sino que tiene que permanecer en la vid, así tampoco ustedes pueden dar fruto si no permanecen en Mí.*

"Permanecer" no habla de la salvación, sino de "armonía", no es la unión sino la "comunión". La unión depende de Dios, la comunión depende de mí (por ejemplo, como en una relación matrimonial). Permanecer (usado 64 veces por el apóstol Juan) significa "morar, continuar en comunión / armonía sin conflictos no resueltos"

"Permanecer" según la **Biblia de Estudio Scofield** – significa que *no hay ningún pecado revelado al creyente por Dios, que no haya sido juzgado y confesado. Que no haya ningún área de la vida donde Él no tenga entrada, que Él no pueda compartir. Por otra parte, quien permanece en Él deja en Él todas las cargas, y obtiene de Él sabiduría, vida y fuerzas. Permanecer en Él no es estar continuamente consciente de estas cosas y conscientes de Él, sino **no permitir que nada en la vida interrumpa la armonía con Él**.*

¿Se puede mantener la comunión continua? ¿Dios es irracional? En la página 164 del libro "El Secreto Espiritual de Hudson Taylor" leemos, "**Nunca debemos estar consientes de no permanecer** en Cristo." (Si yo tengo una espina en el pie, o una partícula en el ojo, ¿lo ignoro o pretendo que no existe?) Solo el pecado no confesado puede romper la comunión. La confesión restaurará de inmediato la comunión. Jesús nos llama al "descanso" (véase Mateo. 11:28-30). No es un "esfuerzo" por descansar, sino más bien vigilar, ser sensibles a cualquier cosa que pudiera perturbar esa relación. Si "honestamente" hago lo que creo que es agradable a Él, puedo confiar en que Él me mostrará si estoy equivocado.

Ilustración: Un objeto sostenido en una mano abierta no hace esfuerzo, sin embargo, no es vencido por la gravedad. Si el objeto representa tu alma, entonces la gravedad sería como la naturaleza pecaminosa en nosotros y la mano representa al Espíritu Santo.

Isaías 30:20-21 Aunque el Señor te dé pan de adversidad y agua de aflicción, tu maestro no se esconderá más; con tus propios ojos lo verás. **Ya sea que te desvíes a la derecha o a la izquierda**, tus oídos percibirán a tus espaldas una voz que te dirá: «Éste es el camino; síguelo.»

Caminar en la luz del Señor habla de la **comunión**. ¿Me doy cuenta de la oscuridad? La oscuridad habla del pecado. Esto es peligroso! Nuestros ojos se adaptan, si no tenemos cuidado.

1 Juan 1:7 Pero **si vivimos en la luz**, así como Él está en la luz, **tenemos comunión** unos con otros, y la sangre de Su Hijo Jesucristo nos limpia de todo pecado.

Dios usa Su Palabra para entrenarnos

Hebreos 5:13-14 El que sólo se alimenta de leche es inexperto en el mensaje de justicia; es como un niño de pecho. En cambio, el alimento sólido es para los adultos, para los que tienen la capacidad de distinguir entre lo bueno y lo malo, **pues han ejercitado su facultad de percepción espiritual.** (ver también Hebreos 4:12)

Todos estamos en diferentes niveles de crecimiento espiritual: niños, adolescentes, adultos. Solo Él sabe donde estoy, y se ocupa de mí. El no espera que yo actúe mas allá de mi nivel.

La comunión es **condicional**, tal como tantas promesas de Dios están condicionadas a **mis** decisiones. La decisión de permanecer demuestra que mi tendencia natural es de "no permanecer".

:5 *Yo soy la vid y ustedes son las ramas. El que permanece en Mí, como Yo en él, dará mucho fruto; separados de Mí no pueden ustedes hacer nada.*

El resultado **natural** y absoluto de estar conectado con Él es que se producirá fruto espiritual eterno, como de una rama **sana**. No debo compararme con los demás.

2 Corintios 10:12 ... Al medirse con su propia medida y **compararse unos con otros, no saben lo que hacen.**

Tenemos diferentes dones, así como hay diferentes tipos de frutas naturales. La gente busca frutas que satisfacen, o sea, "**buenas**" frutas. "**Actividad**" no es necesariamente "buen fruto". El **nada** significa que no tiene valor eterno, ni recompensa eterna. Podemos hacer mucho en la carne.

1 Corintios 13:1-3 Si hablo en lenguas humanas y angelicales, pero no tengo amor, no soy más que **un metal que resuena** o **un platillo que hace ruido**. Si tengo el don de profecía y entiendo todos los misterios y poseo todo conocimiento, y si tengo una fe que logra trasladar montañas, pero me falta el amor, no soy **nada**. Si reparto entre los pobres todo lo que poseo, y si entrego mi cuerpo para que lo consuman las llamas, pero no tengo amor, **nada** gano con eso.

Juan 6:63 El Espíritu da vida; la carne no vale para **nada**. ...

:6 *El que no permanece en Mí es desechado y se seca, como las ramas que se recogen, se arrojan al fuego y se queman.*

Jesús no estaba tratando de "mantenerse" en unión con el Padre (ver v. 10). Este versículo habla de mi testimonio ante el mundo (ver v. 2). Dios ve mi fe (invisible para los hombres), pero los hombres ven mis obras (visible a los hombres) – (véase v. 8)

Juan 13:35 De este modo todos sabrán que son Mis discípulos, **si se aman los unos a los otros.**
Santiago 2:14-26 ... Pues como el cuerpo sin el espíritu está muerto, así también la fe sin obras está muerta.

Dios fue blasfemado por el mundo a causa del pecado del Rey David (ver 2 Samuel 12:14). Una rama sana es fija, pero flexible (manejable, dócil, enseñable, moldeable). Una rama seca es frágil, dura, obstinada, inflexible, no moldeable, no enseñable.

:7 *Si permanecen en Mí y Mis palabras permanecen en ustedes, pidan lo que quieran, y se les concederá.*

Dios transforma mi mente poco a poco, para que yo vaya aprendiendo a pensar como Él. Dios no quiere que pensemos en Él como si fuera una fuente divina donde recibimos todo lo que da gusto a los deseos humanos. Más bien, Él quiere cambiar mis deseos de acuerdo a Sus propósitos.

Amos 3:3 ¿Pueden dos caminar juntos sin antes ponerse de acuerdo?
Salmo 37:4 Deléitate en el Señor, y Él te concederá los deseos de tu corazón.

:8 *Mi Padre es glorificado cuando ustedes dan mucho fruto y muestran así que son Mis discípulos.*

La frustración y el fracaso son desagradables, pero son usados por Dios para acercarnos a Sí mismo. Somos luces en la oscuridad. No hay competencia como en el mundo secular, Dios recibe la gloria. No hay política en un organismo. En nuestro trabajo no hay lugar para las ambiciones egoístas.

Mat. 5:14-16 “Ustedes son la luz del mundo ... Hagan brillar su luz delante de todos, para que ellos puedan ver las buenas obras de ustedes y alaben al Padre que está en el cielo.”
Juan 7:18 “El que habla por cuenta propia busca su vanagloria; en cambio, el que busca glorificar al que lo envió es una persona íntegra y sin doblez.”
Gálatas 5:22-23 ... el fruto del Espíritu es amor, alegría, paz, paciencia, amabilidad, bondad, fidelidad, humildad y dominio propio. No hay ley que condene estas cosas.

:9 *Así como el Padre Me ha amado a Mí, también Yo los he amado a ustedes. Permanezcan en Mi amor.*

“como” es importante. Él nos ama de la misma manera que el Padre Le ama. Vemos el amor del Padre y atención a Su Hijo. Jesús se encomendó por completo a Su cuidado.

1 Pedro 2:21-23 Para esto fueron llamados, porque Cristo sufrió por ustedes, dándoles ejemplo para que sigan Sus pasos. Él no cometió ningún pecado, ni hubo engaño en Su boca. Cuando proferían insultos contra Él, no replicaba con insultos, cuando padecía, no amenazaba, sino que se entregaba a Aquel que juzga con justicia.

:10 *Si obedecen Mis mandamientos, permanecerán en Mi amor, así como Yo he obedecido los mandamientos de Mi Padre y permanezco en Su amor.*

Somos llamados a entregarnos completamente en Sus manos.

Romanos 12:1-2 Por lo tanto, hermanos, tomando en cuenta la misericordia de Dios, les ruego que cada uno de ustedes, en adoración espiritual, ofrezca su cuerpo como sacrificio vivo, santo y agradable a Dios. No se amolden al mundo actual, sino sean transformados mediante la renovación de su mente. Así podrán comprobar cuál es la voluntad de Dios, buena, agradable y perfecta.

¿Como permanecemos? ¡Obedeciendo! La obediencia es "voluntaria". ¿A quien obedecer? Debemos obedecer al Espíritu Santo.

Gálatas 5:16-17 Así que les digo: **Vivan por el Espíritu**, y no seguirán los deseos de la naturaleza pecaminosa. Porque ésta desea lo que es contrario al Espíritu, y el Espíritu desea lo que es contrario a ella. Los dos se oponen entre sí, de modo que ustedes no pueden hacer lo que quieren.

Se nos ha dado **un solo** mandamiento relacionado con los demás; *¡Ámense unos a otros!* (v.12)

Gálatas 5:14 En efecto, toda la ley **se resume en un solo mandamiento**: «Ama a tu prójimo como a ti mismo.»

Existe un peligro en “no hacer” lo correcto, tal como la “oscuridad” es la **“ausencia de la luz”**.

Santiago 4:17 Así que comete pecado todo el que sabe hacer el bien y no lo hace.

:11 *Les he dicho esto para que tengan Mi alegría y así su alegría sea completa.*
¿Un momento apropiado para hablar de la "alegría"?

Hebreos 12:2 Fijemos la mirada en Jesús, el iniciador y perfeccionador de nuestra fe, quien **por el gozo que Le esperaba**, soportó la cruz, menospreciando la vergüenza que ella significaba, y ahora está sentado a la derecha del trono de Dios.

Para que se produzca fruto eterno, nosotros tenemos que permanecer. Entonces experimentaremos la verdadera alegría de Dios. No sólo alegría, sino “el gozo del Señor” en toda su plenitud.

Juan 17:13 Ahora vuelvo a Ti, pero digo estas cosas mientras todavía estoy en el mundo, **para que tengan Mi alegría en plenitud.**

:12 *Y éste es Mi mandamiento: que se amen los unos a los otros, como Yo los he amado.*

El fruto es para los demás (el fruto del Espíritu). Amar es una decisión; es escoger buscar el bienestar de otras personas, igual como yo busco mi propio bienestar. “como” lo pone al alcance de nuestras posibilidades.

Mateo 22:39 “... ‘Ama a tu prójimo **como** a ti mismo.’”

Mateo 23:11 “... El más importante entre ustedes será **siervo de los demás.**

Filipenses 2:3-4 No hagan nada por egoísmo o vanidad; más bien, con humildad consideren a los demás como superiores a ustedes mismos. Cada uno debe velar no sólo por sus propios intereses sino también **por los intereses de los demás.**

:13 *Nadie tiene amor más grande que el dar la vida por sus amigos.*

Se trata de una "actitud" de la voluntad.

Mateo 20:26 ... el que quiera hacerse grande entre ustedes deberá ser su **servidor.**

Juan 10:15-18 ... doy Mi vida por las ovejas. Por eso Me ama el Padre: porque entrego Mi vida para volver a recibirla. **Nadie Me la arrebató**, sino que **Yo la entrego por Mi propia voluntad.** **Tengo autoridad para entregarla**, y tengo también autoridad para volver a recibirla. Éste es el mandamiento que recibí de Mi Padre.».

Filipenses 2:3-8 ... La actitud de ustedes debe ser **como la de Cristo Jesús.**

:14 *Ustedes son Mis amigos si hacen lo que Yo les mando.*

Un amigo es aquel que da su lealtad a otro. Somos colaboradores con Cristo.

1 Corintios 3:6-9 ... Así que no cuenta ni el que siembra ni el que riega, sino sólo Dios, quien es El que hace crecer. ... En efecto, nosotros **somos colaboradores** al servicio de Dios,

:15 *Ya no los llamo siervos, porque el siervo no está al tanto de lo que hace su amo; los he llamado amigos, porque todo lo que a Mi Padre Le oí decir se lo he dado a conocer a ustedes.*

Un amigo sabe de los negocios del Maestro.

Efesios 5:17 Por tanto, no sean insensatos, sino **entiendan** cuál es la voluntad del Señor.

:16 *No Me escogieron ustedes a Mí, sino que Yo los escogí a ustedes y los comisioné para que vayan y den fruto, un fruto que perdure. Así el Padre les dará todo lo que Le pidan en Mi nombre.*

Elegidos / Escogidos - ¿Quién sabe por qué? Nadie es mejor que otro. Solo podemos ser agradecidos.

Juan 6:44 “**Nadie** puede venir a Mí si no lo atrae el Padre que Me envió, ...

Juan 6:65 Por esto les dije que **nadie** puede venir a Mí, a menos que se lo haya concedido el Padre.

Romanos 3:11 no hay ... **nadie** que busque a Dios.

Mientras permanezco, el fruto que el Espíritu Santo produce a través de mí, tiene valor **eterno**.

2 Corintios 4:17 Pues los sufrimientos ligeros y efímeros que ahora padecemos producen una gloria **eterna** que vale muchísimo más que todo sufrimiento.

:17 *Este es Mi mandamiento: que se amen los unos a los otros.*

Un mandamiento que abarca todo. Mientras yo permanezco en comunión con el Espíritu Santo, Él atraerá a otros a Sí mismo a través del amor que Él manifiesta a los demás a través de mi vida.

Juan 13:35 “De este modo todos sabrán que son Mis discípulos, **si se aman los unos a los otros**”.

COMUNION:

v. 2. Seré podado / disciplinado / corregido para ser mas fructífero.

v. 5. 12, 17 El Espíritu Santo lleva a otros a Si mismo según permito que Su amor por medio de mí los toque.

v. 7. Estaré en comunión / orando y viendo las respuestas.

v. 8. Dios será glorificado a través de mi vida.

v. 11. Me hará experimentar su alegría.

v. 16. Estaré dando frutos con beneficios eternos.

EL HIJO ES MI MODELO DE UNA "PERMANENCIA CONTINUA"

1. EL HIJO ERA "EL RETOÑO" DE DIOS.

Isaías 4:2 En aquel día, **el retoño** del SEÑOR será bello y glorioso, ...

Isaías 11:1-5 Del tronco de Isaí brotará **un retoño; un vástago** nacerá de sus raíces. El Espíritu del SEÑOR reposará sobre Él: espíritu de sabiduría y de entendimiento, espíritu de consejo y de poder, espíritu de conocimiento y de temor del SEÑOR. ...

Jer. 23:5-6 »Vienen días —afirma el SEÑOR—, en que de la simiente de David haré surgir **un vástago justo**; Él reinará con sabiduría en el país, y practicará el derecho y la justicia. ...

Jer. 33:15 (afirma el SEÑOR) »En aquellos días, y en aquel tiempo, haré que brote de David **un renuevo justo**, y Él practicará la justicia y el derecho en el país.

Zac. 3:8 » »Escucha, Josué, sumo sacerdote, ... que se sientan en tu presencia y que son un buen presagio: estoy por traer a mi siervo, estoy por traer al **Renuevo**.

Zac. 6:12-13 ... de parte del SEÑOR Todopoderoso: »«Éste es aquel cuyo nombre es **Renuevo**, pues echará renuevos de sus raíces y reconstruirá el templo del SEÑOR. Él reconstruirá el templo del SEÑOR, se revestirá de majestad y se sentará a gobernar en su trono. ...

Apoc. 22:16 »Yo, Jesús, ... Yo soy **la raíz** y la descendencia de David, la brillante estrella de la mañana.»

2. Al igual que una rama, el Hijo no hacía nada por su propia cuenta, sino que siempre estaba disponible para ser usado por su Padre.

Deut. 18:18 (El Señor dijo a Moisés) ... levantaré entre sus hermanos un profeta como tú; **pondré mis palabras en su boca**, y Él les dirá **todo lo que yo le mande**.

Juan 3:32 (Juan el Bautista habló acerca de Jesús) y da testimonio de **lo que ha visto y oído**, ...

5:19 Entonces Jesús afirmó: —Ciertamente les aseguro que el Hijo **no puede hacer nada por su propia cuenta**, sino **solamente lo que ve** que su Padre hace, porque **cualquier cosa que hace el Padre**, la hace también el Hijo.

5:30 **Yo no puedo hacer nada por mi propia cuenta**; juzgo sólo según **lo que oigo**, y mi juicio es justo, pues **no busco hacer mi propia voluntad** sino cumplir la voluntad del que me envió.

7:16 —Mi enseñanza **no es mía** —replicó Jesús— sino del que Me envió.

7:28 ... Jesús, ... exclamó: ... **No he venido por mi propia cuenta**, sino que Me envió uno que es digno de confianza. ...

8:16 Y si lo hago, mis juicios son válidos porque **no los emito por mi cuenta** sino en unión con el Padre que Me envió.

8:26 Son muchas las cosas que tengo que decir y juzgar de ustedes. Pero El que Me envió es veraz, y **lo que le he oído decir** es lo mismo que le repito al mundo.

8:28 Por eso Jesús añadió: —Cuando hayan levantado al Hijo del hombre, sabrán ustedes que YO SOY, y que **no hago nada por mi propia cuenta**, sino que hablo conforme a **lo que el Padre me ha enseñado**.

8:38 Yo hablo de **lo que he visto** en presencia del Padre; ...

Juan 12:49-50 Yo no he hablado por mi propia cuenta; el Padre que Me envió Me ordenó qué decir y cómo decirlo. Y sé muy bien que su mandato es vida eterna. Así que todo lo que digo es lo que el Padre Me ha ordenado decir.»

14:24 El que no Me ama, no obedece mis palabras. Pero estas palabras que ustedes oyen no son más sino del Padre, que Me envió.

14:31 pero el mundo tiene que saber que amo al Padre, y que hago exactamente lo que Él me ha ordenado que haga. ...

15:15 ... ; los he llamado amigos, porque todo lo que a mi Padre le oí decir se lo he dado a conocer a ustedes.

17:8 (Jesús dijo a su Padre) porque les he entregado las palabras que Me diste, y ellos las aceptaron; saben con certeza que salí de Ti, y han creído que Tú me enviaste.

Fil. 2:5-7 ... Cristo Jesús, quien, siendo por naturaleza Dios, no consideró el ser igual a Dios como algo a qué aferrarse. Por el contrario, se rebajó voluntariamente, tomando la naturaleza de siervo y haciéndose semejante a los seres humanos.

3. EL HIJO ES LA MANIFESTACIÓN VISIBLE DEL DIOS INVISIBLE.

Juan 1:14 Y el Verbo se hizo hombre y habitó entre nosotros. Y hemos contemplado su gloria, la gloria que corresponde al Hijo unigénito del Padre, lleno de gracia y de verdad.

10:37-38 Si no hago las obras de mi Padre, no Me crean. Pero si las hago, aunque no Me crean a Mí, crean a mis obras, para que sepan y entiendan que el Padre está en Mí, y que Yo estoy en el Padre.

12:44-45 «El que cree en Mí —clamó Jesús con voz fuerte—, cree no sólo en Mí sino en El que me envió. Y El que Me ve a Mí, ve al que Me envió.

14:9-11 (Jesús a Felipe) ... El que Me ha visto a Mí, ha visto al Padre. ¿Cómo puedes decirme: “Muéstranos al Padre”? ¿Acaso no crees que Yo estoy en el Padre, y que el Padre está en Mí? Las palabras que Yo les comunico, no las hablo como cosa mía, sino que es el Padre, que está en mí, El que realiza sus obras. Créanme cuando les digo que Yo estoy en el Padre y que el Padre está en Mí; o al menos créanme por las obras mismas.

Isaias 9:6 Porque nos ha nacido un niño, se nos ha concedido un hijo; la soberanía reposará sobre sus hombros, y se le darán estos nombres: Consejero admirable, Dios fuerte, Padre eterno, Príncipe de paz.

2 Cor. 4:4 El dios de este mundo ha cegado la mente de estos incrédulos, para que no vean la luz del glorioso evangelio de Cristo, el cual es la imagen de Dios.

Col. 1:15 Él es la imagen del Dios invisible, el primogénito¹ de toda creación,

Heb. 1:3 El Hijo es el resplandor de la gloria de Dios, la fiel imagen de lo que Él es, y El que sostiene todas las cosas con su palabra poderosa. ...

¹ Col. 1:15 *el primogénito*. Es decir, el que tiene anterioridad y preeminencia

4. EL HIJO NO BUSCÓ LA ALABANZA DE LA GENTE, SINO BUSCÓ SOLAMENTE AGRADAR A SU PADRE.

Mateo 26:36-44 Luego fue Jesús con sus discípulos a un lugar llamado Getsemaní, ... Yendo un poco más allá, se postró sobre su rostro y oró: «Padre mío, si es posible, no Me hagas beber este trago amargo. Pero no sea lo que Yo quiero, sino lo que quieres Tú.» ... Por segunda vez se retiró y oró: «Padre mío, si no es posible evitar que Yo beba este trago amargo, hágase tu voluntad.» ... Así que los dejó y se retiró a orar por tercera vez, diciendo lo mismo.

Juan 4:34 —Mi alimento es hacer la voluntad del que me envió y terminar su obra —les dijo Jesús—.

5:30 ... juzgo sólo según lo que oigo, y mi juicio es justo, pues no busco hacer mi propia voluntad sino cumplir la voluntad del que me envió.

5:41 La gloria humana no la acepto.

6:38 Porque he bajado del cielo no para hacer mi voluntad sino la del que me envió.

7:18 El que habla por cuenta propia busca su vanagloria; en cambio, el que busca glorificar al que lo envió es una persona íntegra y sin doblez.

8:29 El que Me envió está conmigo; no Me ha dejado solo, porque siempre hago lo que le agrada.

8:50 Yo no busco mi propia gloria; pero hay uno que la busca, y Él es el juez.

8:54 —Si yo Me glorifico a Mí mismo —les respondió Jesús—, mi gloria no significa nada. Pero quien Me glorifica es mi Padre, El que ustedes dicen que es su Dios,

Juan 12:27-28 Ahora todo mi ser está angustiado, ¿y acaso voy a decir: “Padre, sálvame de esta hora difícil”? ¡Si precisamente para afrontarla he venido! ...

5. EL HIJO DEJÓ TODAS SUS DECISIONES AL CUIDADO DE SU PADRE. ÉL SABÍA QUE SU PADRE ERA SOBERANO Y TOTALMENTE DIGNO DE CONFIANZA.

Mateo 26:39 Yendo un poco más allá, se postró sobre su rostro y oró: «Padre mío, si es posible, no Me hagas beber este trago amargo. Pero no sea lo que Yo quiero, sino lo que quieres Tú.»

Juan 7:28 ... Jesús, que seguía enseñando en el templo, exclamó: —¡Con que ustedes Me conocen y saben de dónde vengo! No he venido por mi propia cuenta, sino que Me envió uno que es digno de confianza. Ustedes no lo conocen,

Juan 19:10-11 —¿Te niegas a hablarme? —le dijo Pilato—. ¿No Te das cuenta de que tengo poder para ponerte en libertad o para mandar que Te crucifiquen? —No tendrías ningún poder sobre Mí si no se te hubiera dado de arriba —le contestó Jesús—. ...

Fil. 2:8 Y al manifestarse como hombre, se humilló a sí mismo y se hizo obediente hasta la muerte, ¡y muerte de cruz!

Heb. 5:8-9 Aunque era Hijo, mediante el sufrimiento aprendió a obedecer; y consumada su perfección, llegó a ser autor de salvación eterna para todos los que le obedecen,

1 Pedro 2:21-23 Para esto fueron llamados, porque Cristo sufrió por ustedes, dándoles ejemplo para que sigan sus pasos. «Él no cometió ningún pecado, ni hubo engaño en su boca.» Cuando proferían insultos contra Él, no replicaba con insultos; cuando padecía, no amenazaba, sino que se entregaba a Aquel que juzga con justicia.

6. DIOS QUIERE QUE YO TENGA LA MISMA RELACIÓN CON EL.

Mateo 10:40 (Jesús dijo) **Quien los recibe a ustedes, Me recibe a Mí**; y quien Me recibe a Mí, recibe al que Me envió.

Juan 8:38 Yo hablo de lo que he visto en presencia del Padre; así también ustedes, **hagan lo que del Padre han escuchado**.

14:12 Ciertamente les aseguro que el que cree en mí **las obras que yo hago también él las hará**, y **aun las hará mayores**, porque yo vuelvo al Padre.

15:5 Yo soy la vid y ustedes son las ramas. El que permanece en Mí, como Yo en él, **dará mucho fruto**; separados de Mí no pueden ustedes hacer nada.

Juan 17 (Jesús habla con su Padre)

17:3 Y ésta es la vida eterna: **que Te conozcan a Ti**, el único Dios verdadero, y a Jesucristo, a quien Tú has enviado.

17:14 Yo les he entregado tu palabra, y el mundo los ha odiado porque **no son del mundo**, como tampoco Yo soy del mundo.

17:18 Como Tú Me enviaste al mundo, **Yo los envío también** al mundo.

17:23 Yo en ellos y Tú en Mí. Permite **que alcancen la perfección en la unidad**, y así el mundo reconozca que Tú Me enviaste y que los has amado a ellos tal como Me has amado a Mí.

17:26 Yo les he dado a conocer quién eres, y seguiré haciéndolo, para que **el amor con que Me has amado esté en ellos**, y Yo mismo esté en ellos.»

20:21 —¡La paz sea con ustedes! —repitió Jesús—. Como el Padre Me envió a Mí, **así Yo los envío a ustedes**.

Rom. 8:29 Porque a los que Dios conoció de antemano, también **los predestinó a ser transformados según la imagen de su Hijo**, para que Él sea el primogénito entre muchos hermanos.

2 Cor. 3:18 Así, **todos nosotros**, que con el rostro descubierto reflejamos como en un espejo la gloria del Señor, **somos transformados a su semejanza** con más y más gloria por la acción del Señor, que es el Espíritu.

2 Cor. 5:9 ... **nos empeñamos en agradarle**, ya sea que vivamos en nuestro cuerpo o que lo hayamos dejado.

Fil. 2:5-7 **La actitud de ustedes debe ser como la de Cristo Jesús**, quien, siendo por naturaleza Dios, no consideró el ser igual a Dios como algo a qué aferrarse. Por el contrario, **se rebajó voluntariamente**, tomando la naturaleza de **siervo** y haciéndose semejante a los seres humanos.

1 Pedro 2:21-23 Para esto fueron llamados, porque Cristo sufrió por ustedes, **dándoles ejemplo para que sigan sus pasos**. «Él no cometió ningún pecado, ni hubo engaño en su boca.» Cuando proferían insultos contra Él, no replicaba con insultos; cuando padecía, no amenazaba, sino que se entregaba a Aquel que juzga con justicia.

1 Juan 2:6 el que afirma que permanece en Él, **debe vivir como Él vivió**.

PERMANECIENDO EN SU TEMPLO

“Caminando en comunión con el Espíritu”
 “Permaneciendo en Cristo”
 “Caminando en Su Luz”

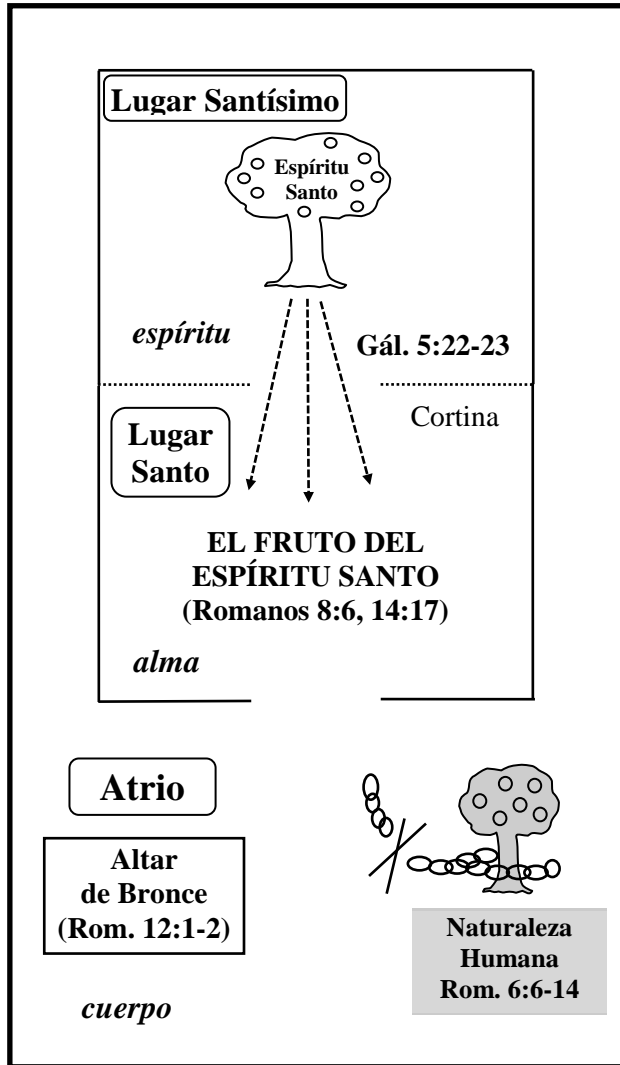

EL ESPÍRITU SANTO PUEDE PRODUCIR SU FRUTO ETERNO

Ilustración – Imagine un reflejo en un lago tranquilo. Si una piedra cae en el agua, el reflejo se distorsiona.

Ilustración – El pecado es como el polvo en un vaso de agua pura.

El pecado es “cualquier cosa que desagrada al Señor”.

“Fuera de la comunión con el Espíritu Santo”
 “Permitiendo que la naturaleza humana reine”
 “Caminando en la oscuridad espiritual”

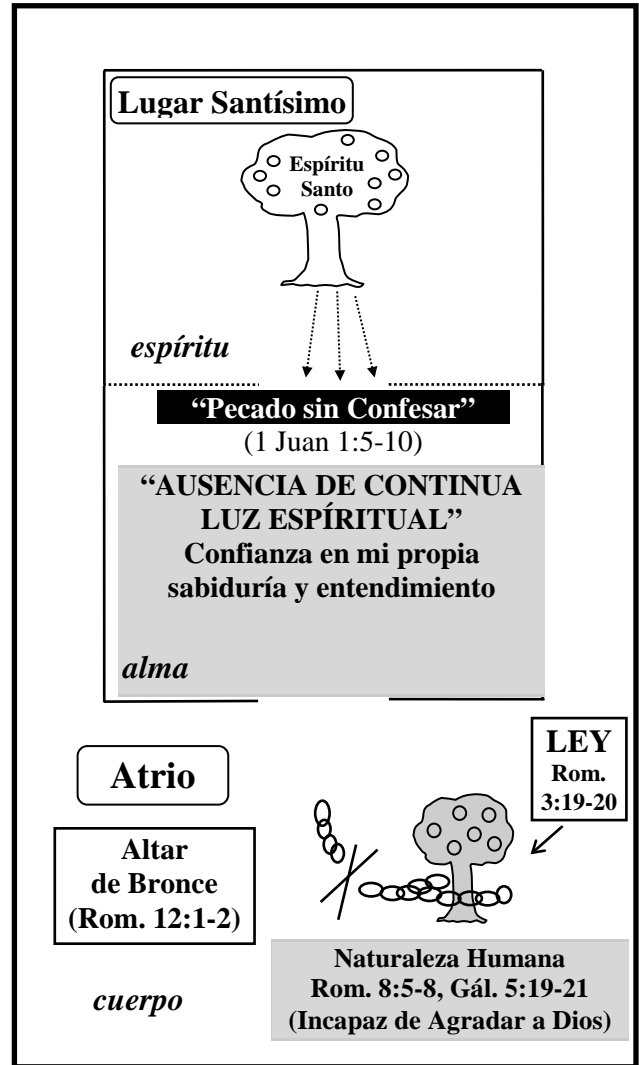

EL RESULTADO ES MADERA, HENO Y PAJA

ESTAR ALERTA DE SÍNTOMAS CRÓNICAS TALES COMO:
 Impaciencia, Ansiedad, Derrotas, Quejas, Falta de Paz, Insatisfacción, Frustración, Preocupaciones, Ira, Irritabilidad, etc.
QUE RESULTAN DE ESTAR FUERA DE COMUNIÓN

VERSÍCULOS RELACIONADOS CON LA PRESENTACIÓN DEL TEMPLO

1. JESUS FUE UN TEMPLO DE DIOS EN LA TIERRA Y TAMBIÉN LO ES CADA CREYENTE.

Juan 2:19-21 Destruyan este templo –respondió Jesús–, y lo levantaré de nuevo en tres días.
Tardaron cuarenta y seis años en construir este templo, ¿y Tu vas a levantarlo en tres días?.
Pero el templo al que se refería era Su propio cuerpo.

1 Corintios 3:16 ¿No saben que ustedes son templo de Dios y que el Espíritu de Dios habita en ustedes?

1 Corintios 6:19-20 ¿Acaso no saben que su cuerpo es templo del Espíritu Santo, quien está en ustedes y al que han recibido de parte de Dios? Ustedes no son sus propios dueños; fueron comprados por un precio. Por tanto, honren con su cuerpo a Dios.

2 Corintios 6:16 ¿En qué concuerdan el templo de Dios y los ídolos? Porque nosotros somos templo del Dios viviente. Como Él ha dicho: «Viviré con ellos y caminaré entre ellos. ...

2. DIOS HABITA EN CADA CREYENTE COMO SU TEMPLO. CADA CREYENTE, COMO SACERDOTE, PUEDE ENTRAR EN SU PRESENCIA. (Ver también Éxodo 30:6-8)

Mateo 27:50-51 Entonces Jesús volvió a gritar con fuerza, y entregó su espíritu. En ese momento la cortina del santuario del templo se rasgó en dos, de arriba abajo.

Efesios 2:18-22 ... ustedes ya ... son ... miembros de la familia de Dios, edificados sobre el fundamento de los apóstoles y los profetas, siendo Cristo Jesús mismo la piedra angular. En Él todo el edificio, bien armado, se va levantando para llegar a ser un templo santo en el Señor. En Él también ustedes son edificados juntamente para ser morada de Dios por su Espíritu.

Heb. 9:1-7 ... En efecto, se habilitó un tabernáculo de tal modo que en su primera parte, llamada el Lugar Santo, estaban el candelabro, la mesa y los panes consagrados. Tras la segunda cortina estaba la parte llamada el Lugar Santísimo, el cual tenía el altar de oro para el incienso y el arca del pacto, toda recubierta de oro. Dentro del arca había una urna de oro que contenía el maná, la vara de Aarón que había retoñado, y las tablas del pacto. ... los sacerdotes entran continuamente en la primera parte del tabernáculo para celebrar el culto. Pero en la segunda parte entra únicamente el sumo sacerdote, y sólo una vez al año, provisto siempre de sangre que ofrece por sí mismo y por los pecados de ignorancia cometidos por el pueblo.

Hebreos 10:19-22 ... hermanos, mediante la sangre de Jesús, tenemos plena libertad para entrar en el Lugar Santísimo, por el camino nuevo y vivo que Él nos ha abierto a través de la cortina, es decir, a través de Su cuerpo; y tenemos además un gran sacerdote al frente de la familia de Dios. Acerquémonos, pues, a Dios con corazón sincero y con la plena seguridad que da la fe, interiormente purificados de una conciencia culpable y exteriormente lavados con agua pura.

Hebreos 13:10,15,16 Nosotros tenemos un altar del cual no tienen derecho a comer los que ofician en el tabernáculo ... Así que ofrezcamos continuamente a Dios, por medio de Jesucristo, un sacrificio de alabanza, es decir, el fruto de los labios que confiesan Su nombre. No se olviden de hacer el bien y de compartir con otros lo que tienen, porque esos son los sacrificios que agradan a Dios.

1 Pedro 2:5,9 también ustedes son como piedras vivas, con las cuales se está edificando una casa espiritual. De este modo llegan a ser un sacerdocio santo, para ofrecer sacrificios espirituales que Dios acepta por medio de Jesucristo. ... Pero ustedes son linaje escogido, real sacerdocio, nación santa, pueblo que pertenece a Dios, para que proclamen las obras maravillosas de Aquel que los llamó de las tinieblas a Su luz admirable.

3. SUS "FRUTOS" DEBEN PRODUCIRSE EN MÍ Y A TRAVÉS DE MÍ

Romanos 8:6 La mentalidad pecaminosa es muerte (ausencia de la vida), mientras que la mentalidad que proviene del Espíritu es vida y paz.

Romanos 14:17 ... el reino de Dios es ... justicia, paz y alegría en el Espíritu Santo.

Gálatas 5:22-23 ... el fruto del Espíritu es amor, alegría, paz, paciencia, amabilidad, bondad, fidelidad, humildad y dominio propio. No hay ley que condene estas cosas.

4. SU "LUZ" DEBE BRILLAR A TRAVÉS DE MÍ

Mateo 5:14-16 "Ustedes son la luz del mundo. Una ciudad en lo alto de una colina no puede esconderse. Ni se enciende una lámpara para cubrirla con un cajón. Por el contrario, se pone en la repisa para que alumbre a todos los que están en la casa. Hagan brillar su luz delante de todos, para que ellos puedan ver las buenas obras de ustedes y alaben al Padre que está en el cielo.

2 Corintios 4:6-11 Porque Dios, que ordenó que la luz resplandeciera en las tinieblas, hizo brillar Su luz en nuestro corazón para que conociéramos la Gloria de Dios que resplandece en el rostro de Cristo. Pero tenemos este tesoro en vasijas de barro para que se vea qué tan sublime poder viene de Dios y no de nosotros. ... siempre llevamos en nuestro cuerpo la muerte de Jesús, para que también Su vida se manifieste en nuestro cuerpo. Pues a nosotros, los que vivimos, siempre se nos entrega a la muerte por causa de Jesús, para que también Su vida se manifieste en nuestro cuerpo mortal.

Efesios 5:8-13 Porque ustedes antes eran oscuridad, pero ahora son luz en el Señor. Vivan como hijos de luz (el fruto de la luz consiste en toda bondad, justicia y verdad) y comprueben lo que agrada al Señor. ...

1 Juan 2:8-11 ... El que afirma que está en la luz, pero odia a su hermano, todavía está en la oscuridad. El que ama a su hermano permanece en la luz, y no hay nada en su vida que lo haga tropezar. Pero el que odia a su hermano está en la oscuridad y en ella vive, y no sabe a dónde va porque la oscuridad no lo deja ver.

5. SU "AGUA VIVA" DEBE FLUIR A TRAVÉS DE MÍ (ver también Ezequiel 47:1-12)

Jeremías 2:13 (Dios se refiere a si mismo) ... se alejaron de Mí, fuente de agua viva, ...

Juan 7:37-38 En el último día, el más solemne de la fiesta, Jesús se puso de pie y exclamó —¡Si alguno tiene sed, que venga a Mí y beba! De aquel que cree en Mí, como dice la Escritura, brotarán ríos de agua viva.

Santiago 3:8-12 pero nadie puede domar la lengua. Es un mal irrefrenable, lleno de veneno mortal. Con la lengua bendicimos a nuestro Señor y Padre, y con ella maldecimos a las personas, creadas a imagen de Dios. De una misma boca salen bendición y maldición. Hermanos míos, esto no debe ser así. ¿Puede acaso brotar de una misma fuentes agua dulce y agua salada? Hermanos míos, ¿acaso puede dar aceitunas una higuera o higos una vid? Pues tampoco una fuente de agua salada puede dar agua dulce.

6. UN VISTAZO DE LA CIUDAD CELESTIAL

Apocalipsis 21:10, 22 Me llevó en el Espíritu a una montaña grande y elevada, y me mostró la ciudad santa, Jerusalén, que bajaba del cielo, procedente de Dios. ... No vi ningún templo en la ciudad, porque el Señor Dios Todopoderoso y el Cordero son su templo.

LAS RECOMPENSAS Y EL TRIBUNAL DE CRISTO

El juicio de los creyentes no tiene **nada que ver con la salvación**, ésta fue cumplida en la cruz. Tampoco tiene que ver con **lo que yo pueda hacer** para Dios. Dios no necesita **nada** de lo que yo pueda hacer. Las recompensas serán el resultado del fruto que **el Espíritu Santo** haya podido producir a través de mi vida, mientras que por fe en sus promesas, he permanecido en comunión con él. Yo no puedo comparar las recompensas celestiales con las recompensas terrenales, pero sí debo entender que éstas **afectarán de algún modo la calidad de mi vida en el cielo durante la eternidad**. **¡Si Dios dice que sus recompensas son buenas, así son!**

1. Cada creyente va a estar de pie ante el tribunal de Cristo.

Rom. 14:10-12 Tú, entonces, ¿por qué juzgas a tu hermano? O tú, ¿por qué lo menosprecias? **¡Todos** tendremos que comparecer ante el tribunal de Dios! Está escrito: "Tan cierto como que yo vivo --dice el Señor--, ante Mí se doblará toda rodilla y toda lengua confesará a Dios." Así que **cada uno** de nosotros **tendrá que dar cuentas de sí** a Dios.

2 Cor. 5:9-10 (Pablo escribió) empeñamos en agradarle, ya sea que vivamos en nuestro cuerpo o que lo hayamos dejado. Porque es necesario que **todos** comparezcamos ante el tribunal de Cristo, para que **cada uno** reciba lo que le corresponda, según lo bueno o malo que **haya hecho mientras vivió en el cuerpo**.

Hebreos 4:13 Ninguna cosa creada escapa a la vista de Dios. Todo está al descubierto, expuesto a los ojos de Aquel a quien **hemos de rendir cuentas**.

2 Tim. 4:7-8 (Pablo dijo) He peleado la buena batalla, he terminado la carrera, me he mantenido en la fe. Por lo demás me espera **la corona de justicia** que el Señor, el juez justo, me otorgará en aquel día; y no sólo a mí, sino también **a todos los que con amor hayan esperado su venida**.

Apoc. 22:12 (Jesús dijo) Traigo mi recompensa conmigo, y le daré **a cada uno** según lo que haya hecho.

2. ¿Que sucederá en el tribunal de Cristo?

1 Cor. 3:8-15 (Pablo escribió) El que siembra y el que riega están al mismo nivel, aunque **cada uno será recompensado según su propio trabajo**. En efecto, nosotros somos colaboradores al servicio de Dios; y ustedes son el campo de cultivo de Dios, son el edificio de Dios. Según la gracia que Dios me ha dado, yo, como maestro constructor, eché los cimientos, y otro construye sobre ellos. Pero cada uno tenga cuidado de cómo construye, porque nadie puede poner un fundamento diferente del que ya está puesto, que es Jesucristo. Si alguien construye sobre este fundamento, ya sea con **oro, plata y piedras preciosas**, o con **madera, heno y paja**, su obra se mostrará tal cual es, pues el día del juicio la dejará al descubierto. **El fuego la dará a conocer**, y pondrá a prueba la calidad del trabajo de cada uno. Si lo que alguien ha construido permanece, **recibirá su recompensa**, pero si su obra es consumida por las llamas, él **sufrirá pérdida**. **Será salvo**, pero como quien pasa por el fuego.

1 Cor. 4:5 Por lo tanto, no juzguen ustedes nada antes de tiempo; esperen a que el Señor venga y saque a la luz lo que ahora está en la oscuridad y dé a conocer las intenciones del corazón. Entonces **Dios dará a cada uno la alabanza que merezca**.

3. ¿Cuándo se realizará el tribunal de Cristo?

Mateo 16:27 ... el Hijo del Hombre ha de venir en la gloria de su Padre con sus ángeles, y entonces recompensará a cada persona según lo que haya hecho.

Lucas 14:13-14 Más bien, cuando des un banquete, invita a los pobres, a los inválidos, a los cojos y a los ciegos. Entonces serás dichoso, pues aunque ellos no tienen con qué recompensarte, serás recompensado en la resurrección de los justos.

1 Pedro 5:1-4 (Pedro escribió) ... les ruego esto: cuiden como pastores el rebaño de Dios que está a su cargo, ... sean ejemplos para el rebaño. Así, cuando aparezca el Pastor supremo, ustedes recibirán la inmarcesible corona de gloria.

Apoc. 11:18 Las naciones estaban enojadas; ha llegado tu ira. Ha llegado el momento de juzgar a los muertos, y de recompensar a tus siervos los profetas, a tus santos y a los que reverencian tu nombre, sean grandes o pequeños, ...

4. No habrá ningún castigo para el creyente.

Juan 5:24 "Ciertamente les aseguro que el que oye mi palabra y cree al que me envió, tiene vida eterna y no será juzgado, sino que ha pasado de la muerte a la vida.

Rom. 4:8 ¡Dichoso aquel cuyo pecado el Señor no tomará en cuenta!"

Rom. 8:1 ... ya no hay ninguna condenación para los que están unidos a Cristo Jesús,

Heb. 10:14 ... con un solo sacrificio ha hecho perfectos para siempre a los que está santificando.

Heb. 10:17-18 Después (Dios) añade: "Y nunca más me acordaré de sus pecados y maldades."

Apoc. 21:4 Él les enjugará toda lágrima de los ojos. Ya no habrá muerte, ni llanto, ni lamento ni dolor, porque las primeras cosas han dejado de existir.»

5. Pero cada uno debe ser consciente de la posible "pérdida" de lo que Dios había querido darle.

1 Cor. 3:14-15 Si lo que alguien ha construido ... es consumida por las llamas, él sufrirá pérdida. Será salvo, pero como quien pasa por el fuego.

1 Cor. 9:24-27 ¿No saben que en una carrera todos los corredores compiten, pero sólo uno obtiene el premio? Corran, pues, de tal modo que lo obtengan. Todos los deportistas se entrenan con mucha disciplina. Ellos lo hacen para obtener un premio que se echa a perder; nosotros, en cambio, por uno que dura para siempre. Así que yo no corro como quien no tiene meta; no lucho como quien da golpes al aire. Más bien, golpeo mi cuerpo y lo domino, no sea que, después de haber predicado a otros, yo mismo quede descalificado.

Gál. 6:9 No nos cansemos de hacer el bien, porque a su debido tiempo cosecharemos si no nos damos por vencidos.

Heb. 10:35 Así que no pierdan la confianza, porque ésta será grandemente recompensada.

2 Juan 1:8 Tengan cuidado para que no pierdan lo que han logrado, sino que sean plenamente recompensados.

2 Tim. 2:5 Así mismo, el atleta no recibe la corona de vencedor si no compite según el reglamento.

Apoc. 3:11-12 Vengo pronto. Retén firme lo que tienes, para que nadie tome tu corona. ...

6. ¿Por cuales cosas recibirán recompensas los creyentes?

Prov. 19:17 Un préstamo al pobre es un préstamo al Señor, y el Señor mismo pagará la deuda.

Mat. 5:11-12 Dichosos ustedes cuando por mi causa la gente los insulte, los persiga y diga toda clase de calumnias contra ustedes. Alégrese y estén contentos, porque es grande su recompensa en el cielo,

Mat. 5:44-46 yo les digo: Amen a sus enemigos y oren por quienes los persiguen, ... Si ustedes aman a quienes los aman, ¿qué recompensa recibirán? ¿No hacen eso hasta los recaudadores de impuestos?

Mateo 10:42 cualquiera que le dé siquiera un vaso de agua fresca a uno de estos pequeños por tratarse de un discípulo mío, les aseguro que no perderá su recompensa. (Ver Marcos 9:41)

Mateo 19:27-29 —¡Nosotros lo hemos dejado todo por seguirte! —le contestó Pedro—. ¿Qué habrá, entonces, para nosotros? —Les aseguro que en la renovación de todas las cosas, cuando el Hijo del Hombre se sienta en su trono glorioso, ustedes que me han seguido se sentarán también en doce tronos para juzgar a las doce tribus de Israel —les dijo Jesús—. Y todo el que por mi causa haya dejado casas, hermanos, hermanas, padre, madre, hijos o terrenos, recibirá cien veces más y heredará la vida eterna.

Lucas 6:35 ... amen a sus enemigos, háganles bien y denles prestado sin esperar nada a cambio. Así será grande su recompensa, ...

Romanos 8:17-18 Y puesto que somos sus hijos, también tendremos parte en la herencia que Dios nos ha prometido, la cual compartiremos con Cristo, puesto que sufrimos con él para estar también con él en su gloria. Considero que los sufrimientos del tiempo presente no son nada si los comparamos con la gloria que habremos de ver después.

Efesios 6:5-8 Esclavos (¿empleados?), obedezcan a sus amos terrenales con respeto y temor, y con integridad de corazón, como a Cristo. No lo hagan sólo cuando los estén mirando, como los que quieren ganarse el favor humano, sino como esclavos de Cristo, haciendo de todo corazón la voluntad de Dios. Sirvan de buena gana, como quien sirve al Señor y no a los hombres, sabiendo que el Señor recompensará a cada uno por el bien que haya hecho, sea esclavo o sea libre. (Ver. también Colosenses 3:22-24)

Fil. 4:1 ... queridos hermanos míos, a quienes amo y extraño mucho, ustedes que son mi alegría y mi corona, manténganse así firmes en el Señor.

1 Tes. 2:19-20 En resumidas cuentas, ¿cuál es nuestra esperanza, alegría o motivo de orgullo delante de nuestro Señor Jesús para cuando Él venga? ¿Quién más sino ustedes? Sí, ustedes son nuestro orgullo y alegría.

1 Tim. 6:17-19 A los ricos de este mundo, mándales que no sean arrogantes ni pongan su esperanza en las riquezas, que son tan inseguras, sino en Dios, que nos provee de todo en abundancia para que lo disfrutemos. Mándales que hagan el bien, que sean ricos en buenas obras, y generosos, dispuestos a compartir lo que tienen. De este modo atesorarán para sí un seguro caudal para el futuro y obtendrán la vida verdadera.

Santiago 1:12 Dichoso el que soporta la prueba porque, una vez que la haya superado, recibirá la corona de la vida que Dios ha prometido a quienes lo aman.

Apoc. 2:10 No tengas miedo de lo que estás a punto de sufrir. Te digo que el diablo meterá en la cárcel a algunos de ustedes para ponerlos a prueba, y sufrirán persecución durante diez días. Sé fiel hasta la muerte, y yo te daré la corona de la vida.

(Jesús nos dice) *“acumulen para sí tesoros en el cielo”* (Mateo 6:20)

(Es un mandato, no una sugerencia)

7. Busquemos las recompensas "eternas", en vez de las "terrenales".

Mateo 6:1-6 "Cuidense de no hacer sus 'obras de caridad' delante de los hombres para que ellos los vean. Si obran así, su Padre que está en el cielo **no les dará ninguna recompensa.** "Por eso, cuando des a los necesitados, no lo anuncies a son de trompeta como lo hacen los hipócritas en las sinagogas y en las calles para que los hombres les rindan homenaje. Les aseguro que **ya han recibido toda su recompensa.** Pero cuando des a los necesitados, que no se entere tu mano izquierda de lo que hace la derecha, para que tu limosna sea en secreto. Así tu Padre, que ve lo que se hace en secreto, **te recompensará.** "Cuando oren, no sean como los hipócritas, porque a ellos les encanta orar de pie en las sinagogas y en las esquinas de las plazas para que los hombres los vean. Les aseguro que **ya han obtenido toda su recompensa.** Pero tú, cuando te pongas a orar, entra en tu cuarto, cierra la puerta y ora a tu Padre, que está en secreto. Así tu Padre, que ve lo que se hace en secreto, **te recompensará.**

Mateo 6:16-21 "Cuando ayunen, no pongan el rostro sombrío como hacen los hipócritas, porque desfiguran sus rostros para mostrar a los hombres que están ayunando. Les aseguro que **ya han obtenido toda su recompensa.** Pero cuando ayunes tú, ponte aceite en la cabeza y lávate la cara para que no sea evidente ante los hombres que estás ayunando, sino sólo ante tu Padre, que no se ve; y **te recompensará** tu Padre, que ve lo que se hace en secreto. "**No acumulen para sí tesoros en la tierra,** donde la polilla y el óxido corroen, y donde los ladrones entran a robar. Más bien, acumulen para sí tesoros **en el cielo,** donde ni la polilla ni el óxido corroen, y donde los ladrones no entran a robar. Porque donde esté tu tesoro, **allí estará también tu corazón.** (Ver Lucas 14:12-14)

Juan 5:44 ¿Cómo va a ser posible que ustedes crean, **si unos a otros se rinden gloria pero no buscan la gloria que viene del Dios único?**

Juan 12:42-43 ... muchos de ellos, incluso de entre los jefes, creyeron en él, pero no lo confesaban porque temían que los fariseos los expulsaran de la sinagoga. **Preferían recibir honores de los hombres más que de parte de Dios.**

Rom. 8:18 (Pablo escribió) ... considero que **en nada se comparan** los sufrimientos actuales con la gloria que habrá de revelarse en nosotros.

1 Cor. 4:5 ... Él sacará a la luz lo que está oculto en la oscuridad y pondrá al descubierto las intenciones de cada corazón. Entonces cada uno recibirá **de Dios la alabanza** que le corresponda.

2 Cor. 4:17-18 Pues los sufrimientos ligeros y efímeros que ahora padecemos producen una gloria eterna que vale muchísimo más que todo sufrimiento. Así que **no nos fijamos en lo visible** sino en lo invisible, ya que lo que se ve es pasajero, mientras que **lo que no se ve** es eterno. (Ver 1 Corintios 4:5)

Col. 3:1-3 Ya que han resucitado con Cristo, **busquen las cosas de arriba,** donde está Cristo sentado a la derecha de Dios. **Concentren su atención en las cosas de arriba, no en las de la tierra,** pues ustedes han muerto y su vida está escondida con Cristo en Dios.

1 Tim. 6:17-19 A los ricos de este mundo, mándales que no sean arrogantes ni pongan su esperanza en las riquezas, que son tan **inseguras,** sino en Dios, ... que sean ricos en buenas obras, y generosos, dispuestos a compartir lo que tienen. **De este modo atesorarán para sí un seguro caudal para el futuro** y obtendrán la vida verdadera.

1 Pedro 1:17 Puesto que invocan como Padre al que juzga imparcialmente las obras de cada uno, pórtense con temor reverente durante *el tiempo que vivan* **como extranjeros en este mundo.** (Ver también 1:1 y 2:11)

8. Las recompensas de Dios perdurarán por toda la eternidad. (*Posiblemente los versículos de Daniel se refieren a los judíos.)

***Dan. 7:18** ...el reino será entregado al pueblo del Dios altísimo, y será suyo **por toda la eternidad**.

***Dan. 7:27** Y el reino, el poder y la gloria de todos los reinos de la tierra, serán dados **al pueblo del Dios altísimo**. Su reino permanecerá **para siempre**, y todos ... (Ver 7:22)

1 Cor. 9:24-27 ... Todos los deportistas se entrenan con mucha disciplina. Ellos lo hacen para obtener un premio que se echa a perder; **nosotros**, en cambio, **por uno que dura para siempre**. ...

2 Cor. 4:17-18 Pues los sufrimientos ligeros y efímeros que ahora padecemos producen **una gloria eterna** que vale muchísimo más que todo sufrimiento. Así que no nos fijamos en lo visible sino en **lo invisible**, ya que lo que se ve es pasajero, mientras que **lo que no se ve es eterno**.

1 Pedro 1:3-7 ... Por su gran misericordia, mediante la resurrección de Jesucristo de entre los muertos, nos ha hecho nacer de nuevo a una esperanza viva y **a una herencia que nunca puede acabarse, ni echarse a perder ni marchitarse**. **Esa herencia está reservada en el cielo para ustedes**, a quienes el poder de Dios, mediante la fe, protege hasta que llegue la salvación preparada para manifestarse en los últimos tiempos. Esto es para ustedes motivo de gran alegría, aunque hasta ahora, por algún tiempo, hayan tenido que sufrir diversas pruebas, y éstas con el fin de probar su fe —que vale mucho más que el oro, el cual parece a pesar de ser acrisolado por el fuego—, para comprobar que es genuina y así resulte en alabanza, gloria y honor cuando se manifieste Jesucristo.

9. Aunque yo haga algo que parece ser bueno, si no tiene su origen en el Espíritu Santo (inspirado por él) no se premiará en el tribunal de Cristo. (*el fruto del Espíritu es amor, alegría, paz, paciencia, amabilidad, bondad, fidelidad, humildad y dominio propio. No hay ley que condene estas cosas.* Gál. 5:22-23)

Ecle. 3:14 Sé además que **todo lo que Dios ha hecho permanece para siempre**; que no hay nada que añadirle ni quitarle; y que Dios lo hizo así para que se le tema.

Juan 6:63 El Espíritu da vida; la carne **no vale para nada**. ...

Juan 15:5 (Jesús dijo) "Yo soy la vid y ustedes son las ramas. El que permanece en Mí, como Yo en él, dará mucho fruto; **separados de Mí no pueden ustedes hacer nada**."

1 Cor. 13:1-3 Si hablo en lenguas humanas y angelicales, pero no tengo amor, no soy más que **un metal que resuena** o **un platillo que hace ruido**. Si tengo el don de profecía y entiendo todos los misterios y poseo todo conocimiento, y si tengo una fe que logra trasladar montañas, pero me falta el amor, **no soy nada**. Si reparto entre los pobres todo lo que poseo, y si entrego mi cuerpo para que lo consuman las llamas, pero no tengo amor, **nada gano** con eso.

Gál. 6:7-10 No se engañen: de Dios nadie se burla. Cada uno cosecha lo que siembra. **El que siembra para agrandar a su naturaleza pecaminosa, de esa misma naturaleza cosechará destrucción** (sin valor); el que siembra para agrandar al Espíritu, del Espíritu cosechará vida eterna.

10. Al igual que nosotros, se premiarán a los creyentes del Antiguo Testamento por haber creído a Dios.

Hebreos 11:1-2 ... la fe es la garantía de **lo que se espera**, la certeza de **lo que no se ve**. Gracias a ella fueron aprobados los antiguos.

:6 En realidad, **sin fe es imposible** agradar a Dios, ya que cualquiera que se acerca a Dios tiene que creer que él existe y **que recompensa** a quienes lo buscan.

:8-11 Por la fe Abraham, cuando fue llamado para ir a un lugar que más tarde recibiría como herencia, obedeció y salió sin saber a dónde iba. Por la fe se radicó como extranjero **en la tierra prometida**, y habitó en tiendas de campaña con Isaac y Jacob, herederos también de la misma promesa, porque **esperaba la ciudad de cimientos sólidos**, de la cual Dios es arquitecto y constructor. Por la fe Abraham, a pesar de su avanzada edad y de que Sara misma era estéril, recibió fuerza para tener hijos, porque consideró fiel al que le había hecho la promesa.

:13-16 Todos ellos vivieron por la fe, y murieron sin haber recibido las cosas prometidas; más bien, las reconocieron a lo lejos, y confesaron que eran **extranjeros** y peregrinos en la tierra. Al expresarse así, claramente dieron a entender que andaban **en busca de una patria**. ... Antes bien, anhelaban una patria mejor, es decir, **la celestial**. Por lo tanto, Dios no se avergonzó de ser llamado su Dios, y les preparó una ciudad.

:24-26 Por la fe Moisés, ... Prefirió ser maltratado con el pueblo de Dios a disfrutar de los efímeros placeres del pecado. Consideró que el oprobio por causa del Mesías era una mayor riqueza que los tesoros de Egipto, porque **tenía la mirada puesta en la recompensa**.

:32-40 Otros ... fueron muertos a golpes, no aceptaron que los pusieran en libertad. Otros sufrieron la prueba de burlas y azotes, e incluso de cadenas y cárceles. Fueron apedreados, aserrados por la mitad, asesinados a filo de espada. Anduvieron fugitivos de aquí para allá, cubiertos de pieles de oveja y de cabra, pasando necesidades, afligidos y maltratados. ... Anduvieron sin rumbo por desiertos y montañas, por cuevas y cavernas. Aunque todos obtuvieron un testimonio favorable mediante la fe, ninguno de ellos vio el cumplimiento de la promesa. Esto sucedió para que ellos no llegaran **a la meta** sin nosotros, pues Dios nos había preparado algo mejor.

En realidad, sin fe es imposible agradar a Dios, ya que cualquiera que se acerca a Dios tiene que creer que Él existe y que recompensa a quienes lo buscan.

Hebreos 11:6

Cada uno de nosotros tenemos tres recursos: tiempo, energía, y posesiones. Así que, mientras dejo libremente al Espíritu Santo que use mis recursos, Él está produciendo para mí recompensas eternas hechas de oro, plata y piedras preciosas. Al contrario, al negarme a que Él use mis recursos, yo los estoy usando para producir cosas temporales hechas de madera, heno y hojarasca.

(Ver 1 Cor. 3:10-15)

Una Guía para el Discipulado Personal

Etapa 3
Conceptos Desarrollados del Discipulado

Parte IV

LA CONDUCTA CRISTIANA

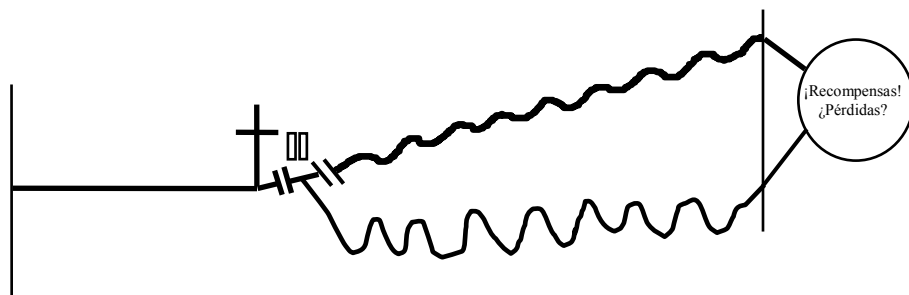

*La vida cristiana no es sólo "evitar" el mal comportamiento,
sino más bien caminar en el Espíritu. (Efesios 4 y 5)*

LA VIEJA NATURALEZA
(Caminando en la carne)

LA NUEVA NATURALEZA
(Caminando en el Espíritu)

4: 14-15	... ya no seremos niños ...	<u>MAS</u> <u>BIEN</u>	<i>al vivir la verdad con amor, creceremos hasta ser en todo como Aquel que es la cabeza, ...</i>
4: 17-24	... no vivan más con pensamientos frívolos como los paganos. ... debían quitarse el ropaje de la vieja naturaleza, ...		<i>... ser renovados en la actitud de su mente; y ponerse el ropaje de la nueva naturaleza, creada a imagen de Dios, ...</i>
4:25	... dejando la mentira,		<i>hable cada uno a su prójimo con la verdad, ...</i>
4:28	<i>El que robaba, que no robe más,</i>	<u>SINO</u>	<i>que trabaje honradamente con las manos para tener qué compartir con los necesitados.</i>
4:29	<i>Eviten toda conversación obscena.</i>	<u>POR EL</u> <u>CONTRARIO</u>	<i>que sus palabras contribuyan a la necesaria edificación y sean de bendición ...</i>
4:30 - 5:2	<i>No agravien al Espíritu Santo de Dios, ... Abandonen toda amargura, ira y enojo, gritos y calumnias, y toda forma de malicia.</i>	<u>MAS</u> <u>BIEN</u>	<i>sean bondadosos y compasivos unos con otros, y perdónense mutuamente, ... imiten a Dios ... y lleven una vida de amor</i>
5:3-4	<i>Entre ustedes ni siquiera debe mencionarse la inmoralidad sexual, ni ninguna clase de impureza o de avaricia, ... Tampoco debe haber palabras indecentes, conversaciones necias ni chistes groseros...</i>	<u>HAYA</u> <u>MAS</u> <u>BIEN</u>	<i>acción de gracias. (como un hábito)</i>
5: 7-10	<i>Así que no se hagan cómplices de ellos. (en la oscuridad)</i>	<u>PERO</u> <u>AHORA</u>	<i>son luz en el Señor. Vivan como hijos de luz ... y <u>comprueben lo que agrada al Señor.</u></i>
5: 11-13	<i>No tengan nada que ver con las obras infructuosas de la oscuridad</i>	<u>SINO MAS</u> <u>BIEN</u>	<i>denúncienlas, ... porque la luz es lo que hace que todo sea visible, ...</i>
5: 15-16	<i>No vivan como necios</i>	<u>SINO</u>	<i>como sabios, aprovechando al máximo cada momento oportuno, porque los días son malos.</i>
5:17	<i>no sean insensatos,</i>	<u>SINO</u>	<i><u>entiendan cuál es la voluntad del Señor.</u></i>
5: 18-21	<i>No se emborrachen con vino, que lleva al desenfreno. (anormal, maldad, exceso)</i>	<u>AL</u> <u>CONTRARIO</u>	<i>sean llenos del Espíritu. Anímense unos a otros ... Canten y alaben al Señor con el corazón, dando siempre gracias a Dios el Padre por todo, ...</i>

... vivan por el Espíritu, y no seguirán los deseos de la naturaleza pecaminosa. (Gal. 5:16)