

Guide de l'utilisateur WF-2850

Table des matières

Guide de l'utilisateur WF-2850	13
Notions de base concernant le produit	14
Emplacement des pièces du produit	14
Pièces du produit - Avant et dessus.....	15
Pièces du produit - Intérieur.....	16
Pièces du produit - Arrière	18
Utilisation du panneau de commande	18
Boutons et témoins du panneau de commande.....	19
Réglage de la position du panneau de commande	20
Écran ACL	21
Informations sur les icônes d'état	21
Navigation à l'écran ACL	22
Entrée de caractères à l'écran ACL	24
Réglage de la date et de l'heure	24
Modification de la langue d'affichage de l'écran ACL.....	25
Réglage du son du panneau de commande	26
Désactivation du retour automatique à l'écran d'accueil.....	27
Désactivation de la connexion d'un ordinateur via USB.....	28
Réglage des paramètres de consommation d'énergie	29
Modification des paramètres de minuterie veille.....	29
Modification des paramètres d'économie d'énergie.....	30
Solutions Epson Connect pour téléphones intelligents, tablettes et plus.....	31
Configuration des services Epson Connect.....	32
Utilisation de l'utilitaire Epson Email Print	33
Utilisation de l'application mobile Epson iPrint.....	33
Utilisation d'Epson Remote Print	34
Utilisation de la numérisation en nuage d'Epson	34
Impression à commande vocale.....	35
Utilisation d'AirPrint	36
Utilisation de Google Cloud Print.....	37

Paramétrage de Google Cloud Print sur un Chromebook	38
Impression Android avec Epson Print Enabler	39
Impression avec Fire OS	39
Impression mobile avec Windows 10	40
Utilisation de l'application Epson Print and Scan avec les tablettes Windows	40
Réseau Wi-Fi ou câblé	42
Recommandations pour la sécurité réseau	42
Configuration du mode d'infrastructure Wi-Fi	43
Sélection des paramètres de réseau sans fil à partir du panneau de commande	44
Configuration du mode Wi-Fi Direct	46
Activation du mode Wi-Fi Direct	47
Configuration de la fonction Wi-Fi Protected Setup (WPS)	49
Utilisation de la fonction WPS pour établir une connexion à un réseau	49
Impression d'une feuille d'état réseau	50
Impression d'un rapport de connexion réseau	51
Codes et messages sur le rapport de connexion réseau	52
Modification ou mise à jour des connexions réseau	60
Accès à l'utilitaire Web Config	60
Passage d'une connexion USB à une connexion Wi-Fi	60
Passage d'une connexion Wi-Fi à une connexion au réseau câblé	61
Connexion à un nouveau routeur Wi-Fi	61
Désactivation des fonctionnalités Wi-Fi	62
Chargement du papier	64
Chargement de papier dans la fente d'alimentation arrière	64
Capacité de chargement du papier	68
Capacité d'impression recto verso	68
Compatibilité des types de papier sans marges	69
Papiers Epson compatibles	70
Paramètres de type de papier ou de support - Logiciel d'impression	72
Sélection des paramètres papier pour chaque source - Panneau de commande	73
Paramètres de type de papier - Panneau de commande	74
Sélection des paramètres de source papier par défaut	74
Paramètres du menu Réglages source papier	75

Sélection des paramètres d'impression universels.....	76
Options du menu Param. d'impr univ.....	77
Positionnement des originaux sur le produit.....	79
Positionnement des originaux sur la vitre d'exposition du scanner.....	79
Positionnement des originaux dans le chargeur automatique de documents.....	80
Caractéristiques des originaux pour le chargeur automatique de documents	83
Copie	85
Copie de documents ou de photos	85
Paramètres du menu Copie	86
Impression depuis un ordinateur.....	89
Impression sous Windows.....	89
Sélection des paramètres d'impression de base - Windows.....	90
Options de qualité d'impression - Windows.....	93
Options d'impression multi-pages - Windows	93
Sélection des paramètres d'impression recto verso - Windows.....	93
Options d'impression recto verso - Windows	97
Ajustement de la densité d'impression - Windows	97
Sélection des options additionnelles de mise en page et d'impression - Windows	98
Options de correction des couleurs personnalisées - Windows	100
Options d'image et paramètres additionnels - Windows	101
Paramètres d'en-tête et de bas de page - Windows.....	102
Réglage des présélections d'impression - Windows.....	103
Sélection des paramètres étendus - Windows.....	105
Paramètres étendus - Windows	106
Impression de documents ou de photos - Windows	107
Verrouillage des paramètres d'impression - Windows	108
Options des paramètres verrouillés	110
Modification des paramètres d'impression par défaut - Windows	111
Modification de la langue d'affichage des écrans du logiciel d'impression	112
Modification des options de mises à jour automatiques.....	114
Impression avec le pilote Epson intégré - Windows 10 S	115
Sélection des paramètres d'impression de base - Windows 10 S.....	115
Impression sur un Mac	119

Sélection des paramètres d'impression de base - Mac	120
Options de qualité d'impression - Mac	124
Options d'impression - Mac.....	124
Sélection des paramètres du format d'impression - Mac	125
Sélection des options de mise en page - Mac.....	126
Sélection des paramètres d'impression recto verso - Mac.....	127
Options et ajustements d'impression recto verso - Mac	128
Gestion des couleurs - Mac	128
Options de couleurs et de concordance des couleurs - Mac	129
Sélection des préférences d'impression - Mac	130
Préférences d'impression - Mac.....	131
Impression de documents ou de photos - Mac	132
Vérification de l'état de l'impression - Mac	133
Impression depuis un Chromebook.....	134
Annulation de l'impression en utilisant un bouton du produit	135
Numérisation	136
Lancement d'une numérisation	136
Lancement d'une numérisation à partir du panneau de commande du produit.....	136
Numérisation vers un ordinateur connecté au produit.....	138
Numérisation vers le nuage	139
Configuration d'un port WSD (Windows 7/Windows Vista)	141
Paramètres du menu Numériser - panneau de commande	142
Modification des paramètres par défaut du travail de numérisation.....	143
Lancement d'une numérisation en utilisant l'icône Epson Scan 2.....	143
Lancement d'une numérisation à partir d'un programme de numérisation	146
Lancement d'une numérisation depuis un appareil intelligent	148
Numérisation à l'aide d'Epson Scan 2	148
Paramètres de numérisation additionnels - Onglet Paramètres principaux	151
Paramètres de numérisation additionnels - Onglet Paramètres avancés	152
Enregistrement de documents numérisés en format PDF consultable via Epson Scan 2.....	153
Options de format d'image.....	155
Directives pour modifier la résolution de la numérisation.....	155

Envoi et réception de télécopies	157
Connexion d'un téléphone ou d'un répondeur	157
Configuration des fonctions de télécopie	160
Configuration des fonctions de télécopie de base	161
Utilisation de l'assistant de configuration du télécopieur	161
Sélection du type de ligne	163
Réglage du nombre de sonneries avant réponse	164
Sélection des paramètres de télécopie avancés	165
Paramètres de base - Télécopie	166
Param. de réception - Télécopie	168
Paramètres de rapports - Télécopie	170
Paramètres du menu Param. de sécurité - Télécopie	170
Configuration de FAX Utility - Windows	171
Configuration des fonctions de télécopie avec FAX Utility - Mac	174
Configuration des contacts et des groupes de contacts	175
Configuration des contacts avec le panneau de commande du produit	175
Création d'un contact	175
Modification ou suppression d'un contact	177
Création d'un groupe de contacts	179
Modification ou suppression d'un groupe de contacts	180
Importation de contacts au moyen de FAX Utility - Windows	182
Configuration des listes de numéros abrégés et groupés avec FAX Utility - Mac	185
Envoi de télécopies	187
Envoi de télécopies à partir du panneau de commande	187
Envoi d'une télécopie à l'aide du clavier, de la liste de contacts ou de l'historique	188
Paramètres d'envoi de télécopies	189
Envoi d'une télécopie à une heure spécifique	191
Envoi de télécopies à l'aide de FAX Utility - Windows	192
Envoi de télécopies à l'aide de FAX Utility - Mac	195
Réception de télécopies	198
Réception de télécopies	198
Réception automatique des télécopies	199
Réception manuelle des télécopies	199

Réception d'une télécopie sur demande.....	200
Sélection des options de télécopies reçues en utilisant FAX Utility - Windows.....	201
Vérification de l'état des télécopies	204
Impression de rapports de télécopie	205
Options de rapport de télécopie.....	205
Remplacement des cartouches d'encre et des boîtes de maintenance	207
Vérification de l'état des cartouches et de la boîte de maintenance	207
Vérification de l'état des cartouches et de la boîte de maintenance sur l'écran ACL	207
Vérification de l'état des cartouches et de la boîte de maintenance - Windows.....	208
Vérification de l'état des cartouches et de la boîte de maintenance - Mac.....	211
Achat de cartouches d'encre et de boîtes de maintenance Epson	212
Numéros de pièce pour les cartouches d'encre et la boîte de maintenance	213
Retrait et installation de cartouches d'encre.....	213
Impression avec de l'encre noire et des cartouches d'encre couleur épuisées	219
Impression avec des cartouches d'encre couleur épuisées - Panneau de commande.....	219
Impression avec des cartouches d'encre couleur épuisées - Windows	220
Impression avec des cartouches d'encre couleur épuisées - Mac.....	221
Préservation de l'encre noire sous Windows.....	223
Remplacement de la boîte de maintenance	223
Réglage de la qualité d'impression.....	225
Entretien de la tête d'impression	225
Vérification des buses de la tête d'impression	226
Vérification des buses avec le panneau de commande	226
Vérification des buses à l'aide d'un utilitaire de votre ordinateur	228
Nettoyage de la tête d'impression.....	230
Nettoyage de la tête d'impression en utilisant le panneau de commande	231
Nettoyage de la tête d'impression en utilisant un utilitaire de l'ordinateur	232
Alignement de la tête d'impression en utilisant le panneau de commande.....	235
Nettoyage du guide-papier	236
Nettoyage et transport de votre produit	238
Nettoyage de votre produit	238
Nettoyage du circuit de la tête d'impression	241
Transport de votre produit	244

Résolution des problèmes.....	248
Vérification des mises à jour du logiciel d'imprimante.....	248
Accès à l'écran d'aide.....	249
Messages d'état du produit	250
Exécution d'une vérification du produit.....	252
Réinitialisation des paramètres par défaut du panneau de commande.....	254
Résolution des problèmes de configuration	255
Le produit ne s'allume ou ne s'éteint pas	255
Le produit fait entendre des bruits après l'installation de l'encre.....	255
Problèmes d'installation des logiciels	255
Résolution des problèmes de réseau	256
Le produit ne peut se connecter à un routeur sans fil ou un point d'accès.....	257
Le logiciel réseau ne peut trouver le produit sur un réseau.....	258
Le produit n'apparaît pas dans la fenêtre d'imprimantes Mac.....	260
La connexion réseau sans fil n'est pas stable sur un Mac	260
Impossible d'imprimer via un réseau	260
Impossible de numériser via un réseau	262
Résolution des problèmes de copie	263
Le produit émet des bruits, mais rien ne s'imprime.....	264
Le produit émet des bruits lorsqu'il est laissé au repos pendant un certain temps.....	264
Les documents originaux ne sont pas alimentés dans le chargeur automatique de documents..	264
Résolution des problèmes de papier	265
Problèmes d'alimentation du papier	265
Problèmes de bourrage papier dans le produit.....	267
Problèmes de bourrage papier dans le capot arrière.....	269
Problèmes de bourrage de documents dans le chargeur automatique de documents	271
Problèmes d'éjection du papier	274
Résolution des problèmes d'impression à partir d'un ordinateur	275
Rien ne s'imprime	275
L'icône d'imprimante n'apparaît pas dans la barre des tâches Windows	276
Impression lente	277
Résolution des problèmes de mise en page et de contenu	278
Image inversée	279

Impression d'un trop grand nombre de copies	279
Impression de pages vides	280
Les marges sont incorrectes sur les tirages.....	280
Impression de caractères erronés	281
Taille ou position de l'image incorrecte	281
Tirage incliné	282
Résolution des problèmes de qualité d'impression	282
Tirage présentant des lignes claires ou foncées.....	283
Tirage flou ou maculé	283
Tirage estompé ou comportant des vides.....	285
Tirage granuleux.....	285
Les couleurs du tirage sont incorrectes	286
Résolution des problèmes de numérisation	287
Le logiciel de numérisation ne fonctionne pas correctement	288
Impossible de lancer Epson Scan 2.....	288
La numérisation est lente.....	289
Impossible d'enregistrer une numérisation vers un dossier partagé sur un réseau	290
Résolution des problèmes de qualité de l'image numérisée.....	292
L'image n'est constituée que de quelques points.....	292
Une ligne de points apparaît dans toutes les images numérisées	292
Les lignes droites d'une image apparaissent courbées	293
L'image est déformée ou floue.....	293
Les couleurs de l'image sont inégales sur les bords	294
L'image est trop sombre	294
Le verso du document original apparaît sur l'image numérisée.....	294
Des motifs d'ondulation apparaissent dans l'image	294
Les couleurs des images numérisées ne correspondent pas aux couleurs d'origine.....	295
Les bords de l'image numérisée sont rognés	295
Résolution des problèmes de télécopie.....	295
Impossible d'envoyer ou de recevoir des télécopies.....	296
Impossible de recevoir des télécopies avec un téléphone connecté à votre produit.....	297
Une erreur de mémoire fax pleine apparaît	298
La télécopie envoyée est reçue dans la mauvaise taille	298

La télécopie reçue ne s'imprime pas.....	299
Désinstallation des logiciels du produit.....	299
Désinstallation et réinstallation des logiciels du produit - Windows	299
Désinstallation des logiciels du produit - Mac	300
Comment obtenir de l'aide.....	301
Caractéristiques techniques	303
Exigences système - Windows.....	303
Exigences système - Mac.....	304
Caractéristiques du papier	304
Caractéristiques de la zone d'impression.....	306
Caractéristiques du chargeur automatique de documents (ADF).....	308
Caractéristiques de la numérisation	308
Caractéristiques de télécopie	309
Caractéristiques des cartouches d'encre	310
Caractéristiques des dimensions	311
Caractéristiques électriques.....	311
Caractéristiques environnementales.....	312
Caractéristiques de l'interface	312
Caractéristiques de l'interface réseau	312
Caractéristiques de normes et de conformité	313
Avis.....	314
Consignes de sécurité importantes	314
Consignes de sécurité générales du produit.....	314
Consignes de sécurité concernant les cartouches d'encre.....	316
Consignes de sécurité pour l'écran ACL.....	318
Consignes de sécurité concernant la connexion sans fil	318
Consignes de sécurité concernant le matériel téléphonique.....	318
Avis important sur la confidentialité (numéro de série de l'imprimante).....	319
Déclaration de conformité avec la FCC	319
Arbitrage exécutoire et recours collectifs.....	322
Marques de commerce.....	326
Avis sur les droits d'auteur.....	326
Accord pour le logiciel LibTIFF	327

Note concernant l'utilisation responsable du matériel protégé par les lois sur les droits d'auteur	328
Délai par défaut avant l'activation du mode d'économie d'énergie des produits Epson	328
Attribution des droits réservés	328

Guide de l'utilisateur WF-2850

Bienvenue au *Guide de l'utilisateur* de l'appareil WF-2850.

Pour une version PDF imprimable de ce guide, cliquez [ici](#).

Notions de base concernant le produit

Consultez ces sections pour en savoir plus sur les fonctionnalités de base de votre produit.

[Emplacement des pièces du produit](#)

[Utilisation du panneau de commande](#)

[Réglage des paramètres de consommation d'énergie](#)

[Solutions Epson Connect pour téléphones intelligents, tablettes et plus](#)

[Impression à commande vocale](#)

[Utilisation d'AirPrint](#)

[Utilisation de Google Cloud Print](#)

[Impression Android avec Epson Print Enabler](#)

[Impression avec Fire OS](#)

[Impression mobile avec Windows 10](#)

[Utilisation de l'application Epson Print and Scan avec les tablettes Windows](#)

Emplacement des pièces du produit

Consultez ces sections afin d'identifier les pièces de votre produit.

[Pièces du produit - Avant et dessus](#)

[Pièces du produit - Intérieur](#)

[Pièces du produit - Arrière](#)

Sujet parent: [Notions de base concernant le produit](#)

Pièces du produit - Avant et dessus

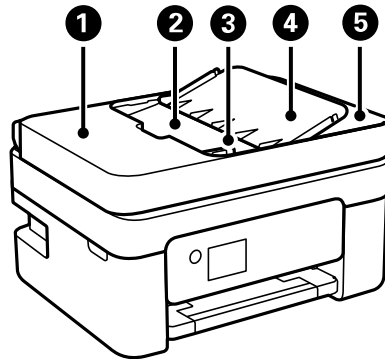

- 1 Couverture du chargeur automatique de documents (ADF)
- 2 Plateau d'entrée du chargeur automatique de documents (ADF)
- 3 Guide latéral du chargeur automatique de documents (ADF)
- 4 Support à document du chargeur automatique de documents (ADF)
- 5 Bac de sortie du chargeur automatique de documents (ADF)

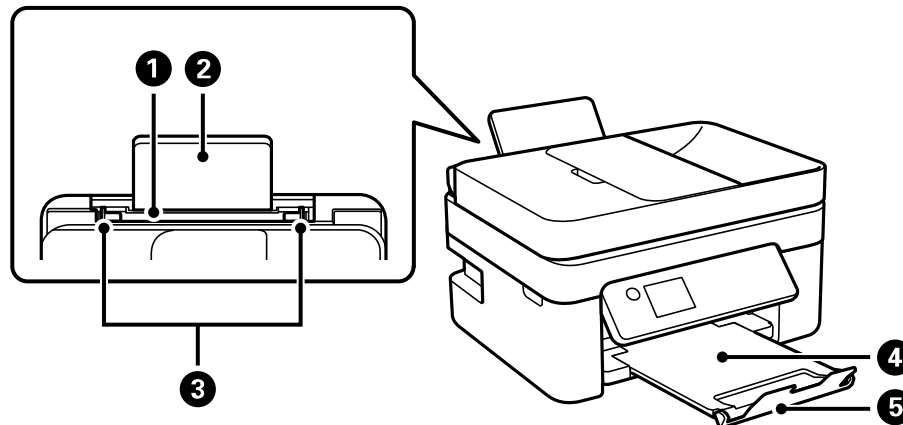

- 1 Fente d'alimentation de papier arrière

- 2 Support d'alimentation de papier arrière
- 3 Guide-papier de la fente d'alimentation arrière
- 4 Plateau de sortie
- 5 Butoir

Sujet parent: [Emplacement des pièces du produit](#)

Pièces du produit - Intérieur

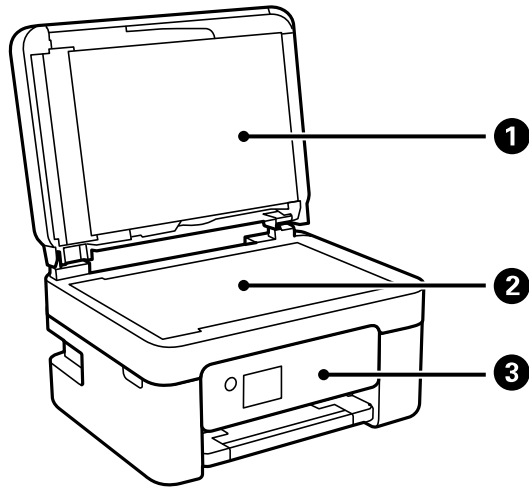

- 1 Couvre-document
- 2 Vitre d'exposition du scanner

3 Panneau de commande

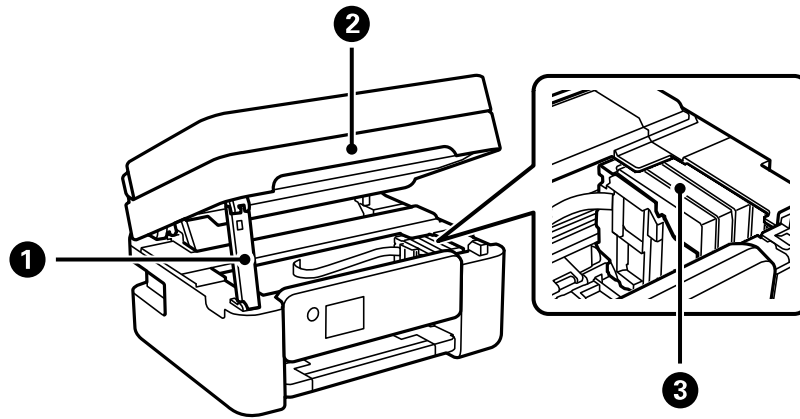

- 1 Support de l'unité du scanner
- 2 Unité du scanner
- 3 Support pour cartouches d'encre (ne pas retirer)

Sujet parent: [Emplacement des pièces du produit](#)

Pièces du produit - Arrière

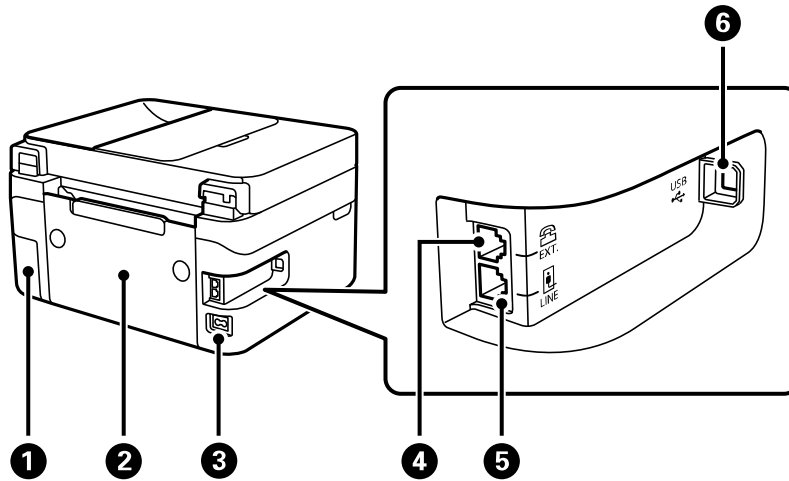

- 1 Couvercle de la boîte de maintenance
- 2 Capot arrière
- 3 Entrée CA
- 4 Port **EXT**
- 5 Port **LINE**
- 6 Port **USB**

Sujet parent: [Emplacement des pièces du produit](#)

Utilisation du panneau de commande

Consultez ces sections pour en savoir plus sur la façon d'utiliser le panneau de commande et de configurer ses paramètres.

[Boutons et témoins du panneau de commande](#)

[Réglage de la position du panneau de commande](#)

[Écran ACL](#)

[Informations sur les icônes d'état](#)

- Navigation à l'écran ACL
 - Entrée de caractères à l'écran ACL
 - Réglage de la date et de l'heure
 - Modification de la langue d'affichage de l'écran ACL
 - Réglage du son du panneau de commande
 - Désactivation du retour automatique à l'écran d'accueil
 - Désactivation de la connexion d'un ordinateur via USB
- Sujet parent:** Notions de base concernant le produit

Boutons et témoins du panneau de commande

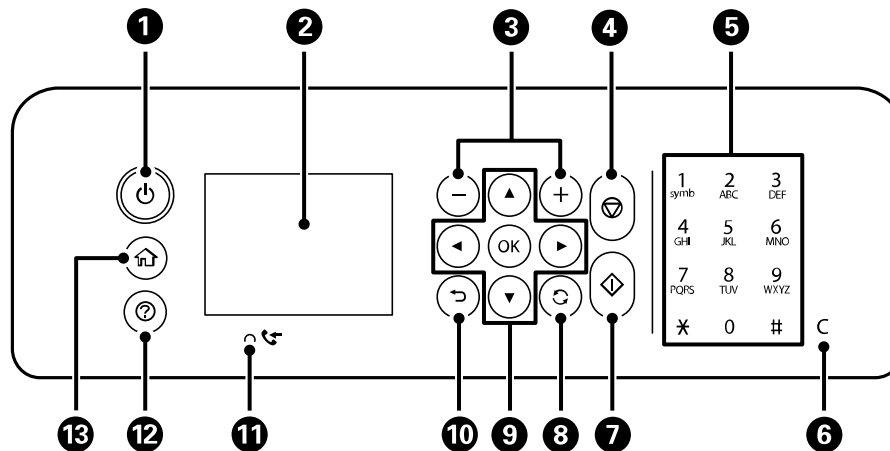

- 1 Bouton et témoin $\text{\textcircled{P}}$ d'alimentation
- 2 Écran ACL
- 3 Boutons + et -
- 4 Bouton $\text{\textcircled{/}}$ d'annulation
- 5 Pavé numérique
- 6 Bouton **C** de réinitialisation
- 7 Bouton $\text{\textcircled{◇}}$ de démarrage
- 8 Bouton $\text{\textcircled{↻}}$ de réinitialisation

- 9 Boutons fléchés et bouton **OK**
- 10 Bouton ↶ de retour
- 11 Témoin 📄 de télécopie reçue
- 12 Bouton ⓘ d'aide
- 13 Bouton 🏠 d'accueil

Sujet parent: [Utilisation du panneau de commande](#)

Réglage de la position du panneau de commande

Vous pouvez ajuster la position du panneau de commande pour le rendre plus facile d'accès. Soulevez ou abaissez le panneau selon l'angle souhaité comme indiqué.

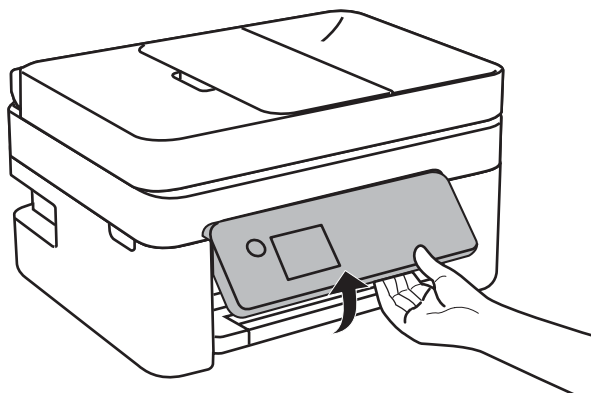

Sujet parent: [Utilisation du panneau de commande](#)

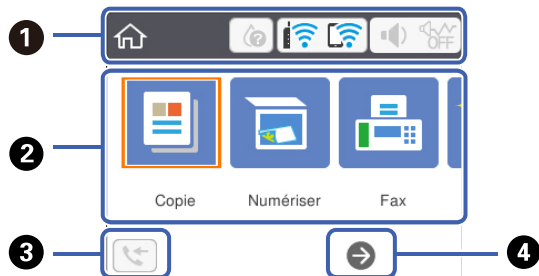

Écran ACL















- 1 Affiche différentes informations d'état; sélectionnez une icône pour consulter l'état ou ajuster les paramètres.
- 2 Affiche les options du menu.
- 3 Affiche l'information des données du fax
- 4 Faites un défilement vers la droite (ou la gauche) en appuyant sur les boutons fléchés

Sujet parent: [Utilisation du panneau de commande](#)

Informations sur les icônes d'état

Votre produit affiche des icônes à l'écran ACL pour indiquer certains états. Appuyez sur l'icône   pour voir ou changer les paramètres réseau actuels.

Icône	Description
	Affiche des informations ou des instructions additionnelles, par exemple sur la façon de charger du papier ou de placer un document.
	Affiche l'écran indiquant l'état des consommables.
	Le Mode silencieux est activé. Le bruit est réduit durant l'impression, mais il se peut que la vitesse d'impression le soit aussi. Sélectionnez cette icône pour modifier les paramètres.
	Le Mode silencieux est désactivé. Sélectionnez cette icône pour modifier les paramètres.
	La sourdine est activée. Sélectionnez cette icône pour modifier les paramètres.

Icône	Description
	Affiche l'écran d'information des données du fax.
	Il y a un problème avec le paramètre indiqué. Sélectionnez l'icône pour résoudre le problème.
	Aucune connexion Wi-Fi.
	Une erreur s'est produite au niveau du réseau Wi-Fi ou une recherche de connexion est en cours.
	Une connexion Wi-Fi est établie. Le nombre de barres indique la puissance du signal de la connexion.
	Aucune connexion Wi-Fi Direct.
	Une connexion Wi-Fi Direct est établie.

Sujet parent: [Utilisation du panneau de commande](#)

Navigation à l'écran ACL

Suivez ces instructions afin de naviguer dans l'écran ACL et de régler vos paramètres :

- Pour naviguer dans les menus, appuyez sur les boutons fléchés pour déplacer la sélection mise en surbrillance et appuyez sur le bouton **OK** pour confirmer votre sélection.

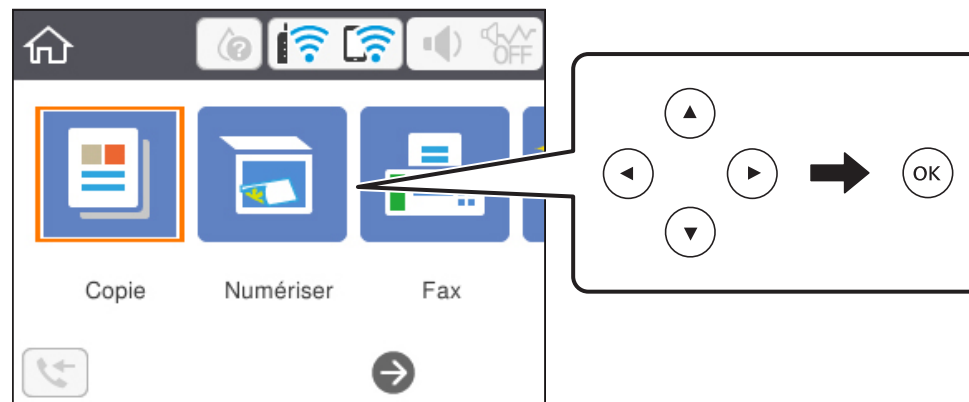

- Pour modifier un paramètre, appuyez sur les boutons fléchés pour mettre un paramètre en surbrillance et appuyez sur le bouton **OK**.

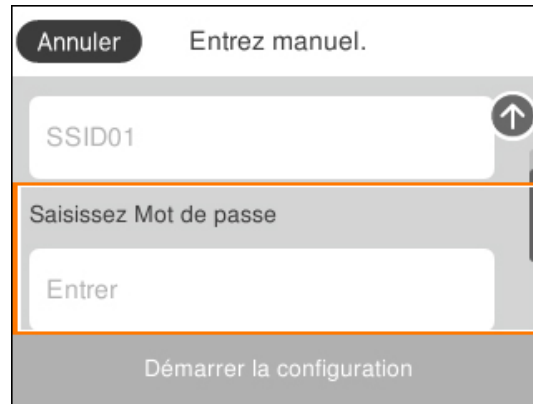

- Pour entrer une valeur dans le champ, appuyez sur les boutons fléchés pour mettre le champ en surbrillance et appuyez sur le bouton **OK** pour afficher le clavier à l'écran.

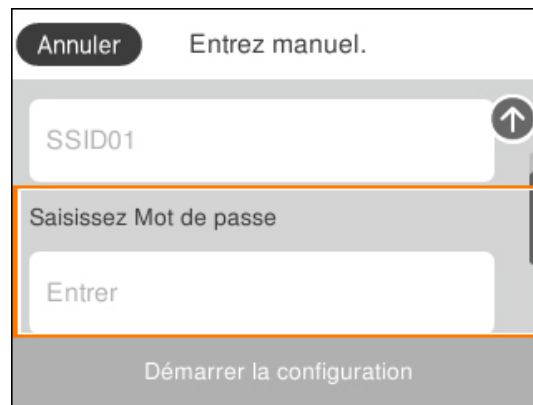

Sujet parent: [Utilisation du panneau de commande](#)

Entrée de caractères à l'écran ACL

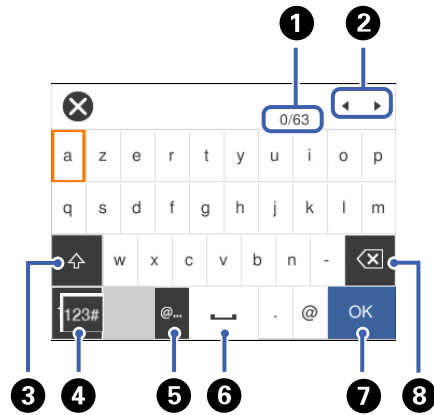

- 1 Affiche le nombre de caractères et le nombre maximum de caractères autorisé.
- 2 Déplace le curseur vers la gauche ou la droite.
- 3 Bascule entre les lettres majuscules et minuscules, les chiffres et les symboles.
- 4 Bascule entre les lettres, les chiffres et les ensembles de symboles.
- 5 Affiche une liste de noms de domaine communs parmi lesquels choisir.
- 6 Saisit une espace.
- 7 Option à sélectionner lorsque vous avez terminé d'entrer le mot de passe.
- 8 Supprime le caractère précédent.

Sujet parent: [Utilisation du panneau de commande](#)

Réglage de la date et de l'heure

Avant d'envoyer une télécopie, réglez la date, l'heure, et l'heure d'été ou d'hiver de votre région, puis choisissez le format de date et d'heure souhaité.

1. Appuyez sur le bouton  d'accueil, si nécessaire.
2. Sélectionnez **Param. > Paramètres généraux > Param de base > Régl. Date/Heure.**

Un écran comme celui-ci s'affiche :

Régl. Date/Heure	
Date/Heure	
Heure d'été	Hiver
Décalage horaire	

3. Sélectionnez **Heure d'été**.
4. Sélectionnez les paramètres qui s'appliquent à votre région :
 - **Hiver** : C'est l'hiver ou votre région ne suit pas l'heure d'été.
 - **Été** : C'est le printemps ou l'été et votre région est à l'heure d'été.

Remarque: Si votre région suit l'heure d'été, vous devez modifier ce paramètre pour qu'il corresponde à la saison. Quand vous passez du paramètre **Hiver** à **Été**, votre produit avance automatiquement son horloge d'une heure. Quand vous passez du paramètre **Été** à **Hiver**, il recule l'horloge d'une heure.

5. Sélectionnez **Date/Heure**.
6. Sélectionnez le format de date que vous souhaitez utiliser.
7. Utilisez le pavé numérique pour entrer la date actuelle. Sélectionnez **OK** lorsque vous avez terminé.
8. Sélectionnez le format d'heure que vous souhaitez utiliser.
9. Utilisez le pavé numérique pour entrer l'heure actuelle. Sélectionnez **OK** lorsque vous avez terminé.

Sujet parent: [Utilisation du panneau de commande](#)

Modification de la langue d'affichage de l'écran ACL

Vous pouvez modifier la langue d'affichage utilisée sur l'écran ACL.

1. Appuyez sur le bouton  d'accueil, si nécessaire.
2. Sélectionnez **Param.** > **Paramètres généraux** > **Param de base** > **Langue/Language**.

Un écran comme celui-ci s'affiche :



3. Sélectionnez une langue.

Sujet parent: [Utilisation du panneau de commande](#)

Réglage du son du panneau de commande

Vous pouvez ajuster le volume du son émis lorsque vous appuyez sur les boutons du panneau de commande.

1. Appuyez sur le bouton  d'accueil, si nécessaire.
2. Sélectionnez **Param.** > **Paramètres généraux** > **Param de base** > **Son**.

Un écran comme celui-ci s'affiche :

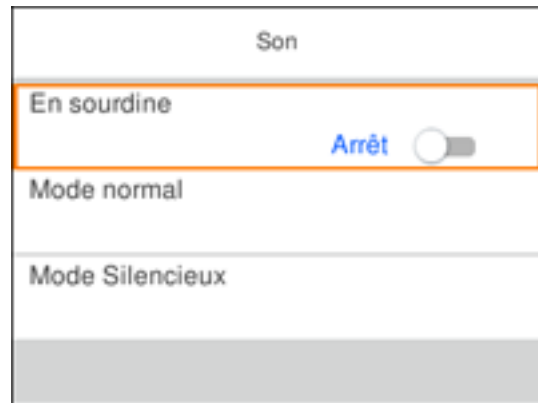

3. Sélectionnez **En sourdine**, **Mode normal** ou **Mode Silencieux**.

Remarque: Sélectionnez l'icône  à l'écran d'accueil pour basculer entre le Mode normal et le Mode Silencieux.

4. Si vous avez sélectionné **Mode normal** ou **Mode Silencieux**, faites ce qui suit :
 - Sélectionnez **Pression bouton**.
 - Appuyez sur les boutons **+** ou **-** pour réduire ou augmenter le volume.
 - Sélectionnez **Fini** pour quitter le menu.

Sujet parent: [Utilisation du panneau de commande](#)

Désactivation du retour automatique à l'écran d'accueil

Le paramètre Expiration opération force l'écran ACL à retourner à l'écran d'accueil après quelques minutes d'inactivité. Cette fonction est activée par défaut, mais vous pouvez la désactiver.

1. Appuyez sur le bouton  d'accueil, si nécessaire.
2. Sélectionnez **Param.** > **Paramètres généraux** > **Param de base**.

Un écran comme celui-ci s'affiche :



3. Faites défiler la liste et réglez **Expiration opération** sur **Arrêt**.

Sujet parent: [Utilisation du panneau de commande](#)

Désactivation de la connexion d'un ordinateur via USB

Vous pouvez empêcher tout ordinateur de se connecter au produit via USB. Cette fonction restreint l'accès hors réseau au produit et protège la confidentialité des documents numérisés.

1. Appuyez sur le bouton  d'accueil, si nécessaire.
2. Sélectionnez **Param.** > **Paramètres généraux** > **Param imprim.**

Un écran comme celui-ci s'affiche :

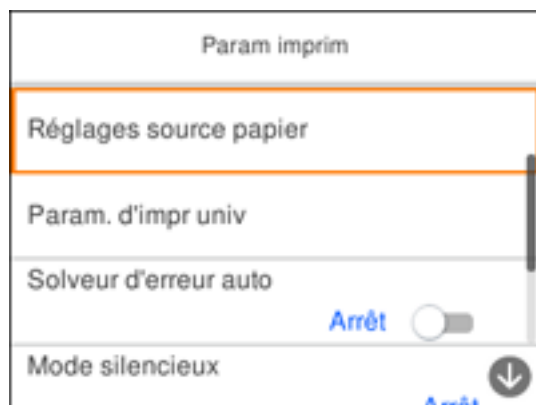

3. Faites défiler l'écran vers le bas et sélectionnez **PC Connexion via USB**.
4. Sélectionnez **Désactiver**.

Remarque: Vous devez redémarrer l'imprimante pour activer ce paramètre. Sélectionnez **Oui**.

Sujet parent: [Utilisation du panneau de commande](#)

Réglage des paramètres de consommation d'énergie

Le produit passe automatiquement en mode de mise en veille et l'écran ACL s'éteint s'il n'est pas utilisé pendant une certaine période de temps. Vous pouvez réduire la période de temps et sélectionner d'autres options pour économiser de l'énergie et des fournitures.

[Modification des paramètres de minuterie veille](#)

[Modification des paramètres d'économie d'énergie](#)

Sujet parent: [Notions de base concernant le produit](#)

Modification des paramètres de minuterie veille

Vous pouvez ajuster le délai avant que le produit n'entre en mode veille et n'éteigne l'écran ACL.

1. Appuyez sur le bouton  d'accueil, si nécessaire.
2. Sélectionnez **Param.** > **Paramètres généraux** > **Param de base** > **Minut. veille**.

Un écran comme celui-ci s'affiche :



3. Choisissez l'une des options suivantes :
 - Appuyez sur les boutons + ou – pour augmenter ou réduire le nombre de minutes.
 - Sélectionnez le champ du nombre de minutes sur l'écran ACL, puis entrez le nombre de minutes désiré sur le pavé numérique et sélectionnez **OK**.
4. Sélectionnez **Fini**.

Sujet parent: [Réglage des paramètres de consommation d'énergie](#)

Modification des paramètres d'économie d'énergie

Vous pouvez faire en sorte que le produit s'éteigne automatiquement s'il n'est pas utilisé pendant une certaine période de temps.

1. Appuyez sur le bouton  d'accueil, si nécessaire.
2. Sélectionnez **Param.** > **Paramètres généraux** > **Param de base** > **Temporisation arrêt**.

Un écran comme celui-ci s'affiche :



3. Sélectionnez un délai ou sélectionnez **Arrêt**.

Sujet parent: [Réglage des paramètres de consommation d'énergie](#)

Solutions Epson Connect pour téléphones intelligents, tablettes et plus

Utilisez votre téléphone intelligent, votre tablette ou votre ordinateur pour imprimer et numériser des documents, des photos, des courriels et des pages Web depuis votre domicile, votre bureau ou à travers le monde entier.

Remarque: Si vous utilisez votre produit Epson avec le système d'exploitation Windows 10 S, vous ne pouvez pas utiliser le logiciel décrit dans cette section. En outre, vous ne pouvez pas télécharger et installer les logiciels Epson depuis le site Web d'Epson si vous utilisez Windows 10 S; vous devez absolument les obtenir dans le Magasin Windows.

Imprimez depuis n'importe où avec ces solutions Epson Connect :

- Epson Email Print
- Application Epson iPrint Mobile
- Epson Remote Print

Numérisez et envoyez un fichier par courriel ou téléversez-le vers un service en ligne directement depuis votre produit Epson avec la numérisation en nuage d'Epson ou l'application Epson iPrint Mobile.

[Configuration des services Epson Connect](#)

[Utilisation de l'utilitaire Epson Email Print](#)
[Utilisation de l'application mobile Epson iPrint](#)
[Utilisation d'Epson Remote Print](#)
[Utilisation de la numérisation en nuage d'Epson](#)

Sujet parent: [Notions de base concernant le produit](#)

Configuration des services Epson Connect

Si l'adresse courriel de votre produit n'a pas été activée lors de la configuration de votre produit afin que vous puissiez l'utiliser avec Epson Connect, vous pouvez l'activer à partir du panneau de commande.

1. Appuyez sur le bouton  d'accueil, si nécessaire.
2. Sélectionnez **Param.** > **Paramètres généraux** > **Paramètres du service Web** > **Services Epson Connect**.

Un écran comme celui-ci s'affiche :

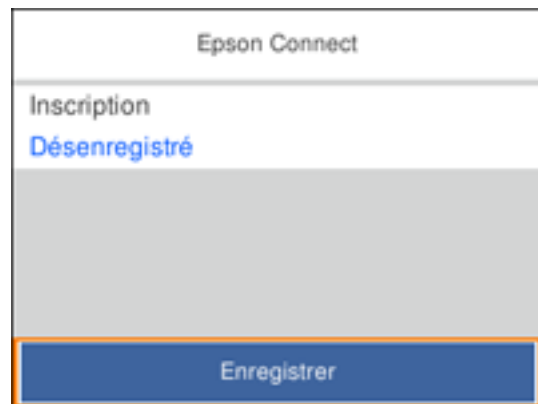

3. Sélectionnez **Enregistrer**.
4. Suivez les instructions à l'écran afin d'activer l'adresse courriel de votre produit.

Sujet parent: [Solutions Epson Connect pour téléphones intelligents, tablettes et plus](#)

Sujets reliés

[Réseau Wi-Fi ou câblé](#)

Utilisation de l'utilitaire Epson Email Print

Avec l'utilitaire Epson Email Print, vous pouvez imprimer à partir de n'importe quel dispositif pouvant envoyer un courriel, tel qu'un téléphone intelligent, une tablette ou un ordinateur portable. Vous n'avez qu'à activer l'adresse courriel unique de votre produit. Lorsque vous souhaitez imprimer, joignez un fichier PDF, un document Microsoft Office ou une photo à un courriel et envoyez-le à votre produit. Le courriel et les pièces jointes s'imprimeront automatiquement.

1. Connectez votre produit à votre réseau. Consultez le lien ci-après.
2. Si vous n'avez pas déjà configuré Email Print lors de l'installation des logiciels du produit, consultez le lien ci-dessous pour utiliser le panneau de commande afin d'activer votre adresse courriel unique. Visitez epson.ca/connect pour en apprendre davantage sur Email Print, pour créer un compte Epson Connect et pour enregistrer votre produit sur le service Epson Connect.
3. Vous êtes prêt à envoyer et imprimer des courriels avec l'adresse Email Print de votre produit.

Remarque: Visitez le site Web epsonconnect.com et accédez à votre compte Epson Connect afin de personnaliser le courriel de votre produit, de régler les paramètres d'impression et de configurer d'autres services Epson Connect.

Sujet parent: [Solutions Epson Connect pour téléphones intelligents, tablettes et plus](#)

Sujets reliés

[Réseau Wi-Fi ou câblé](#)

Utilisation de l'application mobile Epson iPrint

Utilisez cette application Apple et Android gratuite pour imprimer et numériser avec des produits Epson qui sont connectés à un réseau. Epson iPrint vous permet d'imprimer des PDF, des documents Microsoft Office, des photos et des pages Web via un réseau sans fil. Vous pouvez numériser et sauvegarder un fichier sur votre appareil, l'envoyer sous forme de courriel ou le téléverser vers un service en ligne tel que Box, Dropbox, Evernote ou Google Drive.

1. Connectez votre produit à votre réseau sans fil. Consultez le lien ci-après.
2. Visitez epson.ca/connect pour en apprendre davantage sur Epson iPrint et pour vérifier la compatibilité de votre appareil mobile.
3. Téléchargez Epson iPrint dans l'App Store d'Apple ou sur Google Play.
4. Connectez votre dispositif mobile au même réseau sans fil que votre produit.
5. Ouvrez l'application Epson iPrint et sélectionnez votre produit Epson.

Vous êtes prêt à imprimer ou numériser avec votre appareil mobile et votre produit Epson.

Sujet parent: [Solutions Epson Connect pour téléphones intelligents, tablettes et plus](#)

Sujets reliés

[Réseau Wi-Fi ou câblé](#)

Utilisation d'Epson Remote Print

Lorsque le logiciel Epson Remote Print est installé sur votre ordinateur de bureau ou votre ordinateur portable, vous pouvez imprimer à l'aide d'un produit ayant une adresse courriel Epson peu importe où il se trouve dans le monde.

1. Connectez votre produit Epson à votre réseau sans fil. Consultez le lien ci-après.
2. Si vous n'avez pas déjà configuré un compte Epson Connect lors de l'installation des logiciels de votre produit, visitez epsonconnect.com afin de créer votre compte et d'enregistrer votre produit sur le service Epson Connect.

Remarque: Notez l'adresse courriel de votre produit.

3. Visitez le site Web epsonconnect.com pour en apprendre davantage sur Remote Print et pour les instructions de téléchargement du logiciel.
4. Téléchargez et installez le logiciel Remote Print.
5. Saisissez l'adresse courriel et la clé d'accès optionnelle du produit Epson pendant la configuration de Remote Print.
6. Vous êtes prêt à imprimer à distance. Sélectionnez la commande d'impression dans l'application sur votre ordinateur de bureau ou votre ordinateur portable et choisissez l'option Remote Print pour votre produit Epson.

Sujet parent: [Solutions Epson Connect pour téléphones intelligents, tablettes et plus](#)

Sujets reliés

[Réseau Wi-Fi ou câblé](#)

Utilisation de la numérisation en nuage d'Epson

Les services de numérisation en nuage d'Epson vous permettent de numériser et d'envoyer un fichier par courriel ou de le téléverser vers un service en ligne directement depuis votre produit Epson. Enregistrez une adresse courriel ou un service en ligne comme Box, DropBox, Evernote ou Google Drive sur votre compte Epson Connect.

1. Connectez votre produit Epson à votre réseau. Consultez le lien ci-après.

2. Si vous n'avez pas déjà configuré un compte Epson Connect lors de l'installation des logiciels de votre produit, visitez epsonconnect.com afin de créer votre compte et d'enregistrer votre produit sur le service Epson Connect.

Remarque: Notez l'adresse courriel et le mot de passe de votre produit.

3. Visitez epson.ca/epsonconnect-fr afin d'accéder à votre compte avec l'adresse courriel et le mot de passe que vous avez sélectionnés.
4. Sélectionnez votre produit, sélectionnez **Numér. vers Cloud** et sélectionnez **Liste de destination**.
5. Cliquez sur **Ajouter**, puis suivez les instructions à l'écran pour créer votre liste de destinations.
6. Vous êtes prêt à utiliser la numérisation en nuage. Sélectionnez le paramètre de numérisation en nuage (ou cloud) sur le panneau de commande de votre produit Epson.

Sujet parent: [Solutions Epson Connect pour téléphones intelligents, tablettes et plus](#)

Sujets reliés

[Réseau Wi-Fi ou câblé](#)

Impression à commande vocale

Tirez le meilleur parti de l'impression mains libres à commande vocale au moyen de votre produit Epson, avec l'aide d'Alexa, de Siri ou de l'Assistant Google. Selon l'assistant à commande vocale que vous utilisez, vous pouvez demander au produit d'imprimer des photos, des calendriers, des recettes, des accessoires photos et encore plus. [Cliquez ici](#) pour obtenir plus d'informations.

1. Connectez votre produit à votre réseau. Consultez le lien ci-dessous.
2. Choisissez l'une des options suivantes :
 - Alexa ou l'Assistant Google : Configurez l'adresse courriel de votre produit afin de l'utiliser avec Epson Connect. Consultez le lien ci-dessous pour l'activer à partir du panneau de commande du produit.
 - Siri : Téléchargez et installez l'application Epson iPrint, puis sélectionnez votre produit. Consultez le lien ci-dessous pour des instructions à ce sujet.
3. [Cliquez ici](#) pour obtenir les instructions concernant la configuration de votre produit et de votre assistant à commande vocale afin d'utiliser la fonctionnalité d'impression à commande vocale.

Vous êtes maintenant prêt à imprimer avec votre voix et votre produit Epson.

Sujet parent: [Notions de base concernant le produit](#)

Tâches associées

[Configuration des services Epson Connect](#)

[Utilisation de l'application mobile Epson iPrint](#)

Sujets reliés

[Réseau Wi-Fi ou câblé](#)

Utilisation d'AirPrint

AirPrint permet l'impression sans fil instantanée depuis un iPhone, iPad, iPod touch et Mac sans avoir à installer des pilotes ou télécharger un logiciel.



Remarque: Si vous avez désactivé les messages de configuration de papier sur le panneau de commande de votre produit, vous ne pouvez pas utiliser AirPrint. Consultez le lien ci-après pour activer les messages, au besoin.

1. Chargez du papier dans votre produit.
2. Configurez votre produit pour l'impression sans fil. Consultez le lien ci-après.
3. Connectez votre dispositif Apple au même réseau sans fil que votre produit.
4. Imprimez depuis votre dispositif avec votre produit.

Remarque: Pour obtenir plus de détails, consultez la page d'AirPrint sur le site Web d'Apple.

Sujet parent: [Notions de base concernant le produit](#)

Références associées

[Paramètres du menu Réglages source papier](#)

Sujets reliés

[Réseau Wi-Fi ou câblé](#)

Utilisation de Google Cloud Print

Si vous avez un compte Google, vous pouvez imprimer avec un produit Epson depuis votre appareil Apple ou Android. Vous pouvez également imprimer depuis un Chromebook et le navigateur Google Chrome sans avoir besoin de pilote ou de câble.

1. Connectez votre produit Epson à votre réseau sans fil. Consultez le lien ci-après.
2. Notez l'adresse IP de votre produit en vérifiant l'état du réseau. Consultez le lien ci-après.
3. Connectez votre ordinateur ou votre appareil mobile au même réseau sans fil que votre produit Epson.
4. Entrez l'adresse IP de votre produit dans la barre d'adresse d'un navigateur Web.
5. Sélectionnez l'option **Services Google Cloud Print**.

Remarque: Si vous ne voyez pas l'option **Services Google Cloud Print**, éteignez votre produit, puis rallumez-le. Si l'option n'apparaît toujours pas, sélectionnez l'option **Mise à jour du micrologiciel** et suivez les instructions à l'écran pour mettre à jour votre produit.

6. Cliquez sur **Enregistrer**.
7. Cochez la case pour accepter les conditions d'utilisation et cliquez sur **Suivant**.
8. Cliquez sur **OK** pour accéder à la page d'ouverture d'une session.
Une nouvelle fenêtre de votre navigateur s'ouvrira.
9. Entrez le nom d'utilisateur et le mot de passe de votre compte Google et cliquez sur **Connexion**, ou, si vous n'avez pas de compte, cliquez sur **Créer un compte** et suivez les instructions à l'écran.
10. Cliquez sur **Terminer l'enregistrement de l'imprimante** pour terminer la configuration et imprimer une page de test.

Votre produit est maintenant lié à votre compte Google et vous pouvez y accéder depuis un Chromebook, un ordinateur, un appareil Apple ou un appareil Android avec un accès Internet. Visitez le [site de soutien Epson pour Google Cloud Print \(Canada\)](#) pour plus de détails sur la façon d'utiliser Google Cloud Print, ou le [site Web de Google Cloud Print](#) pour une liste des [applications compatibles](#) (site Web disponible en anglais seulement).

[Paramétrage de Google Cloud Print sur un Chromebook](#)

Sujet parent: [Notions de base concernant le produit](#)

Tâches associées

[Impression depuis un Chromebook](#)

Sujets reliés

[Réseau Wi-Fi ou câblé](#)

Paramétrage de Google Cloud Print sur un Chromebook

À l'aide d'un compte Google, vous pouvez imprimer à partir d'un Chromebook sans pilote ou câble.

1. Connectez votre produit Epson à votre réseau sans fil. Consultez le lien ci-après.
2. Allumez votre Chromebook et connectez-le au même réseau sans fil que votre produit.

Remarque: Consultez la documentation de votre Chromebook pour obtenir plus de détails sur la connexion à un réseau.

3. Effectuez l'une des étapes suivantes :

- Cliquez sur **Ajouter à Google Cloud Print** à l'écran de notification qui s'affiche dans le coin de l'écran de votre Chromebook.

Remarque: Si vous n'apercevez pas de notification, vérifiez si un chiffre s'affiche dans la zone d'état dans le coin inférieur droit de votre écran. Cliquez sur ce chiffre pour ouvrir le menu des notifications, puis cliquez sur **Ajouter à Google Cloud Print**.

- Ouvrez un navigateur Web et saisissez **chrome://devices** dans la barre d'adresse. Passez à l'étape 5.
- Si un écran d'enregistrement s'affiche, cliquez sur **Enregistrer**.

4. Cliquez sur **Ajouter un périphérique**.
5. Cliquez sur le bouton **S'inscrire** qui s'affiche à côté de votre produit.
6. Cliquez sur **S'inscrire** à l'écran de confirmation. L'écran ACL de votre produit affiche un message de confirmation.
7. Sélectionnez **OK** ou appuyez sur le bouton **OK** de votre produit pour confirmer la connexion à Google Cloud Print et imprimer une page de test.

Votre produit est maintenant lié à votre compte Google et vous pouvez y accéder depuis un Chromebook, un iPhone ou un téléphone Android avec un accès Internet. Visitez le [site de soutien Epson pour Google Cloud Print](#) (Canada) pour plus de détails sur la façon d'utiliser Google Cloud Print, ou le [site Web de Google Cloud Print](#) pour une liste des [applications compatibles](#) (site Web disponible en anglais seulement).

Sujet parent: [Utilisation de Google Cloud Print](#)

Sujets reliés

[Réseau Wi-Fi ou câblé](#)

Impression Android avec Epson Print Enabler

Vous pouvez imprimer sans fil des documents, des courriels et des pages Web directement de votre tablette ou votre téléphone Android (Android version 4.4 ou ultérieure). En quelques étapes seulement, votre appareil Android détectera le produit Epson à proximité et imprimera.

1. Connectez votre produit Epson à votre réseau sans fil. Consultez le lien ci-après.
2. Téléchargez le plugiciel Epson Print Enabler depuis Google Play sur votre appareil Android.
3. Accédez aux **Paramètres** de votre appareil Android, sélectionnez **Impression** et activez le plugiciel Epson.
4. Connectez votre appareil Android au même réseau sans fil que votre produit.
5. Vous êtes prêt à imprimer. À partir d'une application Android comme Chrome ou Gmail, appuyez sur l'icône de menu et imprimez ce qui se trouve à l'écran.

Remarque: Si vous ne voyez pas votre produit, appuyez sur **Toutes les imprimantes** et sélectionnez votre produit.

Sujet parent: [Notions de base concernant le produit](#)

Sujets reliés

[Réseau Wi-Fi ou câblé](#)

Impression avec Fire OS

Vous pouvez imprimer sans fil depuis les tablettes et les téléphones Amazon Fire vers votre produit Epson connecté à un réseau. Vous n'avez pas besoin d'installer un logiciel, de télécharger des pilotes ou de brancher des câbles. Vous pouvez envoyer ce qui se trouve à l'écran vers un produit Epson en quelques étapes seulement sous Courriel, Contacts et WPS Office.

1. Connectez votre produit Epson à votre réseau sans fil. Consultez le lien ci-après.
2. Connectez votre appareil Amazon au même réseau sans fil que votre produit.
3. Vous êtes prêt à imprimer. Depuis votre application Amazon, appuyez sur l'option d'impression et sélectionnez votre produit afin d'imprimer ce qui se trouve à l'écran.

Remarque: Si un message s'affiche indiquant qu'un plugiciel est nécessaire, appuyez sur **OK**, puis sur **Télécharger**. Si votre produit Amazon Fire utilise Fire OS 5 ou une version plus récente, votre

appareil utilise automatiquement l'application du service d'impression Mopria intégrée pour imprimer.

Sujet parent: [Notions de base concernant le produit](#)

Sujets reliés

[Réseau Wi-Fi ou câblé](#)

Impression mobile avec Windows 10

Vous pouvez imprimer sans fil depuis les tablettes et les téléphones Windows 10 vers votre produit Epson situé à proximité et connecté à un réseau. Vous n'avez pas besoin d'installer un logiciel, de télécharger des pilotes ou de brancher des câbles. Repérez l'option d'impression dans votre application Windows 10 afin d'envoyer ce qui se trouve à l'écran vers un produit Epson.

1. Connectez votre produit Epson à votre réseau sans fil. Consultez le lien ci-après.
2. Connectez votre appareil mobile Windows 10 au même réseau sans fil que votre produit.
3. Vous êtes prêt à imprimer. Depuis votre application Windows 10, appuyez sur l'option d'impression et sélectionnez votre produit afin d'imprimer ce qui se trouve à l'écran.

Sujet parent: [Notions de base concernant le produit](#)

Sujets reliés

[Réseau Wi-Fi ou câblé](#)

Utilisation de l'application Epson Print and Scan avec les tablettes Windows

Vous pouvez utiliser l'application gratuite Epson Print and Scan pour imprimer des photos et numériser depuis votre tablette Pro ou Surface RT Windows (Windows 8 ou version ultérieure) avec les produits Epson connectés à un réseau. Cette application vous permet de numériser et saisir des images directement vers votre tablette ou vers Microsoft OneDrive.

Remarque: L'application Epson Print and Scan ne prend pas en charge l'impression mobile avec Windows 10.

1. Connectez votre produit Epson à votre réseau sans fil. Consultez le lien ci-après.
2. Téléchargez l'application Epson Print and Scan depuis la boutique d'applications Microsoft Windows Store.
3. Connectez votre tablette Windows 10 au même réseau sans fil que votre produit.
4. Ouvrez l'application Epson Print and Scan et sélectionnez votre produit Epson.

Vous êtes prêt à imprimer des photos et à numériser.

Sujet parent: [Notions de base concernant le produit](#)

Sujets reliés

[Réseau Wi-Fi ou câblé](#)

Réseau Wi-Fi ou câblé

Consultez ces sections pour utiliser votre produit sur un réseau Wi-Fi ou câblé.

[Recommandations pour la sécurité réseau](#)

[Configuration du mode d'infrastructure Wi-Fi](#)

[Configuration du mode Wi-Fi Direct](#)

[Configuration de la fonction Wi-Fi Protected Setup \(WPS\)](#)

[Impression d'une feuille d'état réseau](#)

[Impression d'un rapport de connexion réseau](#)

[Modification ou mise à jour des connexions réseau](#)

Recommandations pour la sécurité réseau

Pour aider à prévenir l'accès non autorisé à votre produit sur un réseau, vous devriez protéger votre environnement réseau en prenant les mesures de sécurité appropriées.

Les mesures de sécurité énumérées ci-dessous peuvent aider à diminuer les risques d'intrusion tels que la perte de données, l'utilisation des lignes téléphoniques et de télécopie et autres :

- **Activez la sécurité sur le LAN sans fil**

Activez la sécurité appropriée sur le LAN sans fil que vous planifiez utiliser avec votre produit. La sécurité réseau telle qu'un mot de passe réseau peut prévenir l'interception de trafic via le LAN sans fil. Il est possible que votre fournisseur de service Internet ait déjà activé un mot de passe pour votre routeur. Consultez votre fournisseur de service Internet et la documentation du routeur pour obtenir des instructions sur la façon de changer le mot de passe et de sécuriser votre réseau.

- **Connectez le produit seulement à un réseau protégé par un pare-feu**

Votre produit pourrait être exposé à des menaces en matière de sécurité s'il est connecté directement à Internet. Connectez-le plutôt à un routeur ou via une connexion réseau protégée par un pare-feu. Votre fournisseur de service Internet pourrait avoir installé un pare-feu sur le routeur; vérifiez auprès du fournisseur pour obtenir une confirmation. Pour des résultats optimaux, configurez et utilisez une adresse IP privée pour votre connexion réseau.

- **Modifiez le mot de passe administrateur par défaut de votre produit**

Si votre produit est doté d'une option de réglage d'un mot de passe administrateur, modifiez le mot de passe administrateur par défaut pour empêcher l'accès à des données personnelles stockées sur le produit (telles que les identifiants, les mots de passe et les listes de contacts) par des utilisateurs non autorisés.

Sujet parent: Réseau Wi-Fi ou câblé

Configuration du mode d'infrastructure Wi-Fi

Vous pouvez configurer votre produit afin qu'il communique avec votre ordinateur en utilisant un routeur ou un point d'accès sans fil. Le routeur ou le point d'accès sans fil peuvent être connectés à votre ordinateur via un réseau câblé ou sans fil.

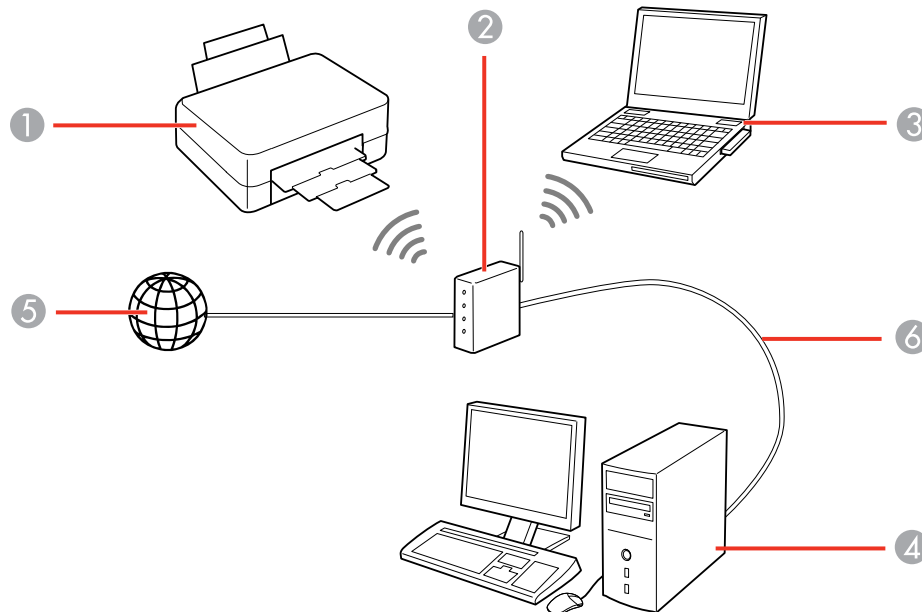

- 1 Produit Epson
- 2 Routeur ou point d'accès sans fil
- 3 Ordinateur avec une interface sans fil
- 4 Ordinateur
- 5 Internet
- 6 Câble Ethernet (utilisé seulement pour une connexion câblée au routeur ou au point d'accès sans fil)

Sélection des paramètres de réseau sans fil à partir du panneau de commande



Sujet parent: Réseau Wi-Fi ou câblé

Sélection des paramètres de réseau sans fil à partir du panneau de commande

Vous pouvez sélectionner ou modifier les paramètres de réseau sans fil en utilisant le panneau de commande du produit.

Pour connecter votre produit à un réseau sans fil, suivez les instructions sur l'affiche *Point de départ* et installez les logiciels nécessaires en les téléchargeant sur le site d'Epson. Le programme d'installation vous guidera à travers la configuration réseau.

Remarque: Le bris ou la réparation de ce produit peut causer la perte des données et des paramètres de télécopie et de réseau. Epson n'est pas responsable de la copie de sauvegarde ni de la restauration des paramètres et des données au cours de la période de garantie ni après. Nous vous recommandons de faire votre propre copie de sauvegarde de vos paramètres et données réseau et/ou de télécopie ou de les imprimer.

1. Appuyez sur le bouton  d'accueil, si nécessaire.
2. Sélectionnez l'icône  |  .

Un écran comme celui-ci s'affiche :





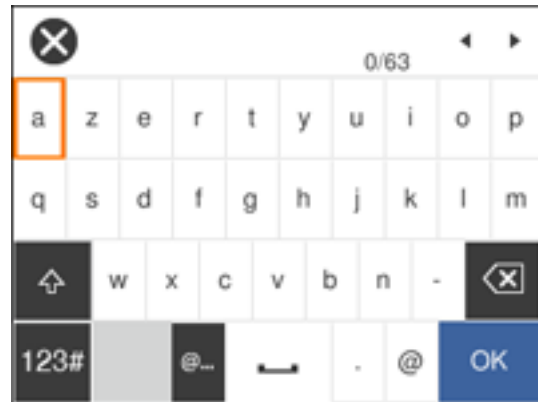

3. Sélectionnez **Wi-Fi (Recommandé)**.
4. Sélectionnez **Commencer la configuration** ou **Changer les paramètres**.

5. Sélectionnez **Assistant de configuration Wi-Fi**.
6. Sélectionnez le nom de votre réseau sans fil parmi la liste ou sélectionnez **Entrez manuel** pour saisir le nom manuellement. Utilisez le clavier affiché pour saisir le nom du réseau.
7. Sélectionnez le champ **Saisissez Mot de passe**, puis saisissez le mot de passe sans fil en utilisant le clavier affiché.





Remarque: Le nom du réseau et le mot de passe sont sensibles à la casse. Assurez-vous de saisir correctement les lettres majuscules, les lettres minuscules et les caractères numériques ou spéciaux.

- Appuyez sur les boutons fléchés de gauche ou de droite pour déplacer le curseur.
 - Pour changer la casse des lettres, sélectionnez .
 - Pour supprimer le caractère précédent, sélectionnez .
 - Pour entrer des chiffres et des symboles, sélectionnez .
 - Pour entrer une espace, appuyez sur .
8. Sélectionnez **OK** lorsque vous avez terminé de saisir le mot de passe.
 9. Confirmez les paramètres de réseau affichés et sélectionnez **Démarrer la configuration** pour les enregistrer.

10. Si vous voulez imprimer un rapport de configuration réseau, sélectionnez **Imprimer rapport de vérification**. (Sinon, sélectionnez **OK**.)

11. Appuyez sur le bouton  d'accueil pour quitter.

L'icône  s'affichera sur l'écran ACL et vous devriez être en mesure de vous connecter directement au produit à partir de votre ordinateur ou votre dispositif, puis d'imprimer. Si vous imprimez depuis un ordinateur, assurez-vous que vous avez installé les logiciels réseau tel que décrit sur l'affiche *Point de départ*.

Remarque: Si vous ne voyez pas l'icône , il est possible que vous ayez sélectionné un nom de réseau incorrect ou saisi un mot de passe incorrect. Répétez ces étapes pour essayer de nouveau.

Sujet parent: [Configuration du mode d'infrastructure Wi-Fi](#)

Références associées

[Informations sur les icônes d'état](#)

[Entrée de caractères à l'écran ACL](#)

Configuration du mode Wi-Fi Direct

Vous pouvez configurer votre produit afin qu'il communique directement avec votre ordinateur ou un autre appareil sans qu'un routeur ou qu'un point d'accès sans fil ne soit requis. En mode Wi-Fi Direct, le produit agit lui-même comme point d'accès réseau pour un maximum de 8 appareils.

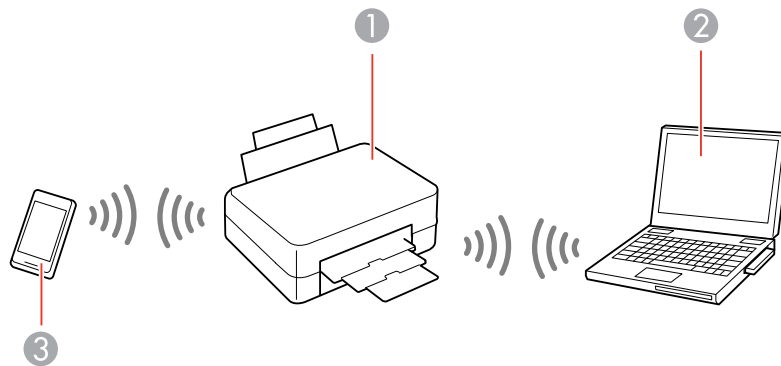

1 Produit Epson

2 Ordinateur avec une interface sans fil



3 Autre appareil sans fil

Activation du mode Wi-Fi Direct

Sujet parent: Réseau Wi-Fi ou câblé

Activation du mode Wi-Fi Direct

Vous pouvez activer le mode Wi-Fi Direct pour permettre la communication entre votre produit et votre ordinateur ou d'autres dispositifs sans qu'un routeur ou un point d'accès sans fil ne soit requis.

1. Appuyez sur le bouton  d'accueil, si nécessaire.
2. Appuyez sur l'icône  .

Un écran comme celui-ci s'affiche :



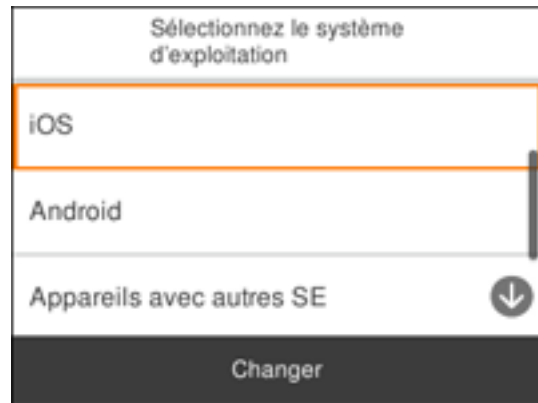

3. Sélectionnez **Wi-Fi Direct**.
4. Sélectionnez **Commencer la configuration**.

Un écran comme celui-ci s'affiche :



5. Choisissez l'une des options suivantes :
 - Pour les appareils iOS, sélectionnez **iOS**. Numérisez le code QR avec l'application d'appareil photo de votre appareil et suivez les instructions sur votre appareil. Sélectionnez **Suivant** à l'écran ACL afin de vérifier l'information du produit, puis ouvrez l'application Epson iPrint sur votre appareil et sélectionnez le produit affiché à l'écran ACL. Sélectionnez **Terminé** à l'écran ACL.
 - Pour les appareils Android, sélectionnez **Android**. Ouvrez l'application Epson iPrint sur votre appareil et sélectionnez le produit affiché à l'écran ACL. Sélectionnez **Terminé** à l'écran ACL.
 - Pour d'autres types d'appareils, sélectionnez **Appareils avec autres SE**. Utilisez votre appareil pour sélectionner le nom du réseau Wi-Fi (SSID) affiché à l'écran ACL, puis saisissez le mot de passe affiché.
6. Suivez les instructions à l'écran ACL pour compléter la configuration Wi-Fi Direct.

L'icône  Wi-Fi Direct s'affiche à l'écran ACL et indique si le mode Wi-Fi Direct est activé sur le produit.

7. Appuyez sur le bouton  d'accueil pour quitter.

Sujet parent: [Configuration du mode Wi-Fi Direct](#)

Références associées

[Informations sur les icônes d'état](#)

Configuration de la fonction Wi-Fi Protected Setup (WPS)

Si votre réseau utilise un point d'accès ou un routeur sans fil compatible avec la fonction WPS, vous pouvez rapidement connecter votre produit au réseau en utilisant la technologie Wi-Fi Protected Setup (WPS).



Remarque: Pour vérifier si votre routeur est compatible avec la fonction WPS, essayez de trouver un bouton **WPS** sur votre routeur ou point d'accès. S'il n'y a pas de bouton tangible, il est possible qu'il y ait un bouton WPS virtuel dans le logiciel de votre dispositif. Vérifiez la documentation de votre produit de réseau pour obtenir plus de détails.

[Utilisation de la fonction WPS pour établir une connexion à un réseau](#)

Sujet parent: [Réseau Wi-Fi ou câblé](#)

Utilisation de la fonction WPS pour établir une connexion à un réseau

Si vous avez un point d'accès ou un routeur sans fil compatible avec la fonction WPS, vous pouvez utiliser la technologie Wi-Fi Protected Setup (WPS) pour connecter votre produit au réseau.

1. Appuyez sur le bouton  d'accueil, si nécessaire.
2. Sélectionnez l'icône .

Un écran comme celui-ci s'affiche :



3. Sélectionnez **Wi-Fi (Recommandé)**.

4. Sélectionnez **Commencer la configuration** ou **Changer les paramètres**.
5. Sélectionnez **Config. boutons poussoirs (WPS)**.
6. Suivez les instructions sur l'écran ACL pour compléter la configuration WPS.
7. Appuyez sur le bouton  d'accueil pour quitter.

L'icône  s'affichera sur l'écran ACL et vous devriez être en mesure de vous connecter directement au produit à partir de votre ordinateur ou votre dispositif, puis d'imprimer. Si vous imprimez depuis un ordinateur, assurez-vous que vous avez installé les logiciels réseau tel que décrit sur l'affiche *Point de départ*.

Remarque: Si vous ne voyez pas l'icône , répétez ces étapes pour réessayer.

Sujet parent: [Configuration de la fonction Wi-Fi Protected Setup \(WPS\)](#)

Références associées

[Informations sur les icônes d'état](#)

Impression d'une feuille d'état réseau

Vous pouvez imprimer une feuille d'état réseau pour vous aider à déterminer les causes des problèmes qui peuvent survenir lors de l'utilisation de votre produit sur un réseau.

1. Assurez-vous que quelques feuilles de papier ordinaire sont chargées dans le produit.
2. Appuyez sur le bouton  d'accueil, si nécessaire.
3. Sélectionnez **Param. > Paramètres généraux > Paramètres réseau > État réseau > Impr.feui.d'état**.

Un écran comme celui-ci s'affiche :

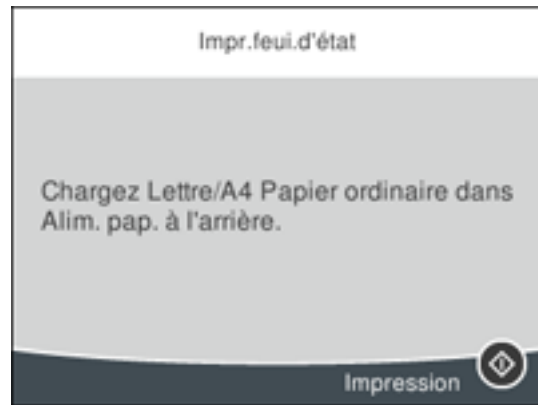

4. Appuyez sur le bouton  de démarrage pour imprimer la feuille d'état.

Examinez les paramètres apparaissant sur la feuille d'état réseau afin de diagnostiquer tout problème.

Sujet parent: [Réseau Wi-Fi ou câblé](#)

Impression d'un rapport de connexion réseau

Vous pouvez imprimer un rapport de connexion réseau pour consulter des solutions aux problèmes que vous pouvez rencontrer lors de l'utilisation du produit sur un réseau.

1. Assurez-vous que quelques feuilles de papier ordinaire sont chargées dans le produit.
2. Appuyez sur le bouton  d'accueil, si nécessaire.
3. Sélectionnez **Param. > Paramètres généraux > Paramètres réseau > Vérification de la connexion au réseau.**

Après la vérification de la connexion réseau, un écran comme celui-ci s'affiche :

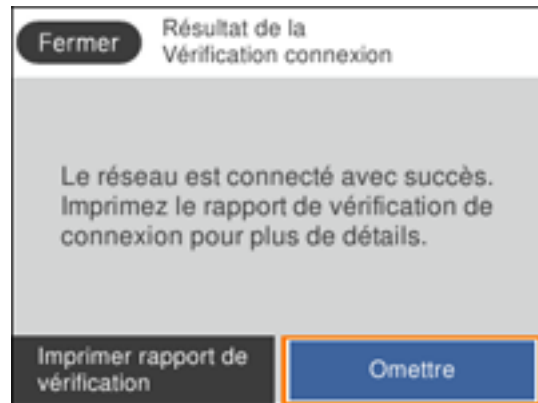

4. Sélectionnez **Imprimer rapport de vérification**.
5. Appuyez sur le bouton  de démarrage pour imprimer le rapport.

Examinez les codes d'erreur et les solutions indiquées sur le rapport de connexion réseau.

[Codes et messages sur le rapport de connexion réseau](#)

Sujet parent: [Réseau Wi-Fi ou câblé](#)

Codes et messages sur le rapport de connexion réseau

Vérifiez les codes d'erreur et les messages indiqués sur le rapport de connexion réseau pour résoudre les problèmes que vous pourriez rencontrer avec les connexions réseau. Les tableaux ci-dessous listent

les solutions aux problèmes selon les codes d'erreur et les messages qui pourraient s'afficher dans la partie supérieure du rapport.

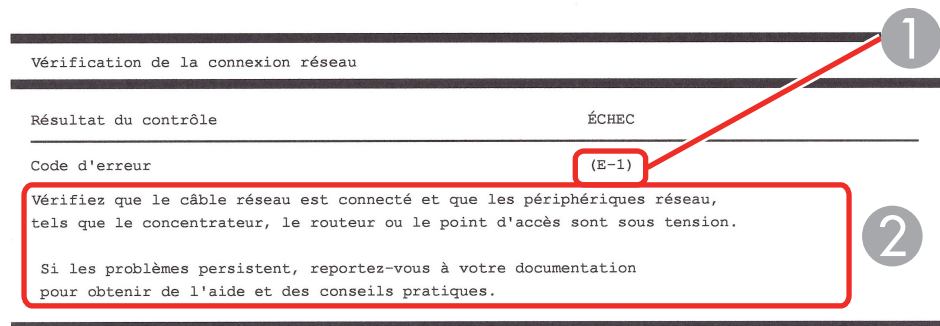

- 1 Code d'erreur
- 2 Message

Remarque: Certains des codes d'erreur et des messages listés ici pourraient ne pas s'appliquer à votre produit.

Codes d'erreur et messages

Code d'erreur et message	Solution
E1 Vérifiez que le câble réseau est connecté et que les périphériques réseau, tels que le concentrateur, le routeur ou le point d'accès, sont sous tension.	Assurez-vous que votre routeur, point d'accès et/ou concentrateur sont allumés et que le câble réseau est bien connecté à votre appareil et votre produit. Si vous essayez de configurer le Wi-Fi, retirez le câble réseau et configurez le Wi-Fi de nouveau. Il n'est pas possible d'établir une connexion Ethernet et Wi-Fi en même temps.

Code d'erreur et message	Solution
<p>E2, E3 ou E7</p> <p>Aucun nom de réseau sans fil (SSID) localisé. Vérifiez que le routeur/point d'accès est allumé et que le réseau sans fil (SSID) est correctement configuré. Contactez votre administrateur réseau pour obtenir de l'aide.</p> <p>Aucun nom de réseau sans fil (SSID) localisé. Vérifiez que le nom du réseau sans fil (SSID) du PC que vous voulez connecter est correctement configuré. Contactez votre administrateur réseau pour obtenir de l'aide.</p> <p>Le mot de passe/la clé de sécurité entré(e) ne correspond pas au réglage de votre routeur/point d'accès. Vérifiez le mot de passe/la clé de sécurité. Contactez votre administrateur réseau pour obtenir de l'aide.</p>	<p>Vérifiez ce qui suit :</p> <ul style="list-style-type: none"> • Assurez-vous que votre routeur ou point d'accès est allumé, et est correctement connecté à votre ordinateur ou votre périphérique réseau. • Éteignez le routeur ou le point d'accès, attendez environ 10 secondes, puis rallumez-le. • Rapprochez le produit de votre routeur ou point d'accès et retirez tout obstacle entre les deux. De plus, éloignez votre produit des autres appareils comme les téléphones sans fil et les micro-ondes. • Assurez-vous que le SSID indiqué sur le rapport de connexion réseau correspond à celui sur l'étiquette de votre routeur ou point d'accès. De plus, assurez-vous que votre SSID inclut seulement des caractères et des symboles ASCII, sinon votre produit ne peut afficher le SSID correctement. • Si vous utilisez la configuration via une touche WPS pour établir une connexion réseau, assurez-vous que votre routeur ou point d'accès prend en charge le protocole WPS. • Si vous utilisez un mot de passe réseau, vérifiez l'étiquette sur votre routeur ou point d'accès pour confirmer que vous utilisez le bon mot de passe, ou vérifiez avec votre administrateur réseau ou dans la documentation du routeur/point d'accès. • Si vous vous connectez à un SSID généré par un appareil intelligent d'affiliation, vérifiez le SSID et le mot de passe dans la documentation fournie avec l'appareil connecté. • Si votre connexion sans fil se déconnecte soudainement, et qu'un autre appareil intelligent a été ajouté au réseau en utilisant la configuration via une touche WPS ou que votre réseau a été configuré en utilisant une autre méthode, essayez de télécharger et d'installer de nouveau le logiciel du produit.

Code d'erreur et message	Solution
<p>E5</p> <p>Le mode de sécurité (par ex. WEP, WPA) ne correspond pas au paramètre actuel du produit. Vérifiez le mode de sécurité. Contactez votre administrateur réseau pour obtenir de l'aide.</p>	<p>Assurez-vous que le type de sécurité du routeur ou point d'accès est réglé sur l'un des types suivants. Si ce n'est pas le cas, modifiez le type de sécurité sur le routeur ou point d'accès, puis réinitialisez les paramètres réseau du produit.</p> <ul style="list-style-type: none"> • WEP 64 bits (40 bits) • WEP 128 bits (104 bits) • WPA PSK (TKIP/AES); également appelé WPA Personal • WPA2 PSK (TKIP/AES); également appelé WPA2 Personal • WPA (TKIP/AES) • WPA2 (TKIP/AES) <p>De plus, assurez-vous d'être connecté à la fréquence 2,4 GHz de votre réseau et d'utiliser le mot de passe pour cette fréquence.</p>
<p>E6</p> <p>L'adresse MAC de votre imprimante est peut-être filtrée. Déterminez si le routeur/point d'accès dispose de limitations, telles que le filtrage des adresses MAC. Reportez-vous à la documentation du routeur/point d'accès ou contactez votre administrateur réseau pour obtenir de l'aide.</p>	<p>Si le filtrage d'adresse MAC est activé sur votre routeur ou point d'accès, enregistrez l'adresse MAC du produit de manière à ce qu'elle ne soit pas filtrée. Localisez l'adresse MAC sur le rapport de connexion réseau et consultez la documentation de votre routeur ou point d'accès pour obtenir les instructions.</p> <p>Si votre routeur ou point d'accès utilise une authentification partagée au niveau de la sécurité WEP, assurez-vous que la clé d'authentification et l'index sont corrects.</p> <p>Si votre routeur ou point d'accès limite le nombre d'appareils connectés, augmentez le nombre maximum de connexions. Consultez la documentation de votre routeur ou point d'accès pour les instructions.</p>

Code d'erreur et message	Solution
<p>E8</p> <p>Une adresse IP incorrecte est attribuée à l'imprimante. Vérifiez la configuration d'adresse IP du périphérique réseau (concentrateur, routeur ou point d'accès). Contactez votre administrateur réseau pour obtenir de l'aide.</p>	<p>Si le paramètre Obtenir l'adresse IP du produit est réglé à Auto, activez la fonction DHCP sur votre routeur ou point d'accès. Si ce paramètre est réglé à Manuel, l'adresse IP définie est peut-être hors de la plage ou sur un segment réseau différent; définissez une adresse IP valide en utilisant le panneau de commande ou l'utilitaire Web Config.</p> <p>Vous pouvez aussi éteindre votre produit et le routeur ou point d'accès, attendre 10 secondes et les allumer de nouveau.</p>
<p>E9</p> <p>Vérifiez la connexion et la configuration réseau de l'ordinateur PC ou des autres périphériques. La connexion à l'aide de EpsonNet Setup est possible. Contactez votre administrateur réseau pour obtenir de l'aide.</p>	<p>Assurez-vous que votre ordinateur ou appareil réseau est allumé. Assurez-vous aussi de pouvoir accéder à Internet et aux autres appareils sur le même réseau depuis les appareils que vous tentez de connecter au produit.</p> <p>S'il n'est toujours pas possible d'établir une connexion, éteignez votre routeur ou point d'accès, patientez environ 10 secondes, et rallumez-le. Téléchargez et installez de nouveau le logiciel de votre produit afin de réinitialiser vos paramètres réseau.</p>

Code d'erreur et message	Solution
<p>E10</p> <p>Vérifiez la configuration de l'adresse IP, du masque de sous-réseau et de la passerelle par défaut. La connexion à l'aide de EpsonNet Setup est possible. Contactez votre administrateur réseau pour obtenir de l'aide.</p>	<p>Assurez-vous que les autres appareils sur le réseau sont allumés et effectuez ce qui suit :</p> <ul style="list-style-type: none"> • Si le paramètre Obtenir l'adresse IP de votre produit est réglé à Manuel, vérifiez les adresses réseau (l'adresse IP, le masque sous-réseau et l'adresse passerelle par défaut) sur le rapport de connexion réseau afin de confirmer qu'ils sont corrects. S'ils ne le sont pas, corrigez les paramètres. • Si la fonction DHCP est activée, réglez le paramètre Obtenir l'adresse IP du produit à Auto. Si vous souhaitez utiliser l'adresse attribuée par la fonction DHCP comme une adresse statique, réglez le paramètre Obtenir l'adresse IP à Manuel, entrez l'adresse IP du produit comme listé dans le rapport de connexion réseau et réglez le masque sous-réseau à 255.255.255.0. <p>S'il n'est toujours pas possible d'établir une connexion, éteignez votre routeur ou point d'accès, patientez environ 10 secondes, et rallumez-le.</p>
<p>E11</p> <p>La configuration est incomplète. Vérifiez la configuration de la passerelle par défaut. La connexion à l'aide de EpsonNet Setup est possible. Contactez votre administrateur réseau pour obtenir de l'aide.</p>	<p>Si vous réglez le paramètre Configuration TCP/IP de votre produit à Manuel, vérifiez que l'adresse de la passerelle par défaut indiquée sur le rapport de connexion réseau est correcte. Vous devez aussi allumer l'appareil qui est configuré comme passerelle par défaut.</p>

Code d'erreur et message	Solution
<p>E12</p> <p>Vérifiez les éléments suivants</p> <ul style="list-style-type: none"> - la clé de sécurité/le mot de passe saisi(e) est correct(e) - l'index de la clé de sécurité/du mot de passe est réglé sur le 1er nombre - la configuration de l'adresse IP, du masque de sous-réseau ou de la passerelle par défaut est correcte <p>Contactez votre administrateur réseau pour obtenir de l'aide.</p>	<p>Assurez-vous que les autres appareils sur le réseau sont allumés et effectuez ce qui suit :</p> <ul style="list-style-type: none"> • Si vous les entrez manuellement, assurez-vous que les adresses réseau (l'adresse IP, le masque sous-réseau et l'adresse passerelle par défaut) sont correctes. • Vérifiez que les adresses du masque sous-réseau et de la passerelle par défaut pour les autres appareils sont les mêmes. • Assurez-vous que l'adresse IP n'est pas en conflit avec d'autres appareils. <p>Si vous ne pouvez toujours pas établir de connexion, effectuez ce qui suit :</p> <ul style="list-style-type: none"> • Éteignez le routeur ou le point d'accès, attendez environ 10 secondes, puis rallumez-le. • Téléchargez et installez de nouveau le logiciel de votre produit afin de réinitialiser vos paramètres réseau. • Si votre routeur ou point d'accès utilise le type de sécurité WEP avec plusieurs mots de passe enregistrés, assurez-vous que le premier mot de passe enregistré est configuré sur votre produit.

Code d'erreur et message	Solution
<p>E13</p> <p>Vérifiez les éléments suivants</p> <ul style="list-style-type: none"> - la clé de sécurité/le mot de passe saisi(e) est correct(e) - l'index de la clé de sécurité/du mot de passe est réglé sur le 1er nombre - la connexion et la configuration réseau de l'ordinateur PC ou des autres périphériques sont correctes <p>Contactez votre administrateur réseau pour obtenir de l'aide.</p>	<p>Assurez-vous que votre routeur, point d'accès et/ou concentrateur sont allumés. Assurez-vous aussi que la configuration TCP/IP sur votre routeur, point d'accès et/ou concentrateur n'est pas effectuée manuellement; sinon, les paramètres réseau de votre produit pourraient être différents de ceux des appareils configurés manuellement.</p> <p>Si vous ne pouvez toujours pas établir de connexion, effectuez ce qui suit :</p> <ul style="list-style-type: none"> • Éteignez le routeur ou le point d'accès, attendez environ 10 secondes, puis rallumez-le. • Téléchargez et installez de nouveau le logiciel de votre produit afin de réinitialiser vos paramètres réseau. • Si votre routeur ou point d'accès utilise le type de sécurité WEP avec plusieurs mots de passe enregistrés, assurez-vous que le premier mot de passe enregistré est configuré sur votre produit.

Message dans l'environnement réseau

Message	Solution
<p>L'environnement Wi-Fi doit être amélioré. Éteignez le routeur sans fil puis allumez-le. Si la connexion ne s'améliore pas, consultez la documentation du routeur sans fil.</p>	<p>Rapprochez le produit de votre routeur ou point d'accès et retirez tout obstacle entre les deux. Puis, éteignez votre routeur ou point d'accès, attendez environ 10 secondes, puis rallumez-le. S'il ne se connecte toujours pas à votre produit, consultez la documentation fournie avec votre routeur ou point d'accès pour obtenir des solutions.</p>
<p>*Aucun périphérique supplémentaire ne peut être connecté. Déconnecter un des périphériques connectés pour en ajouter un autre.</p>	<p>Vous pouvez connecter simultanément jusqu'à 8 ordinateurs et appareils reliés via une connexion Wi-Fi Direct (Simple AP). Pour ajouter un autre appareil, déconnectez d'abord l'un des appareils connectés.</p>
<p>Le même SSID que Wi-Fi Direct existe dans l'environnement. Modifiez le SSID Wi-Fi Direct si vous ne pouvez pas raccorder un appareil connecté à l'imprimante.</p>	<p>Modifiez le SSID Wi-Fi Direct.</p>

Sujet parent: [Impression d'un rapport de connexion réseau](#)

Modification ou mise à jour des connexions réseau

Consultez les sections suivantes pour modifier ou mettre à jour la façon dont votre produit se connecte à un réseau.

[Accès à l'utilitaire Web Config](#)

[Passage d'une connexion USB à une connexion Wi-Fi](#)

[Passage d'une connexion Wi-Fi à une connexion au réseau câblé](#)

[Connexion à un nouveau routeur Wi-Fi](#)

[Désactivation des fonctionnalités Wi-Fi](#)

Sujet parent: [Réseau Wi-Fi ou câblé](#)

Accès à l'utilitaire Web Config

Vous pouvez sélectionner les paramètres réseau de votre produit et confirmer son état de fonctionnement en utilisant un navigateur Web. Pour ce faire, vous devez accéder à l'utilitaire Web Config intégré à votre produit depuis votre ordinateur ou un autre dispositif connecté au même réseau que votre produit.

1. Imprimez une feuille d'état réseau.
2. Repérez l'adresse IP de votre produit dans la liste de la feuille d'état réseau.
3. Sur votre ordinateur ou un autre dispositif connecté au même réseau que votre produit, ouvrez un navigateur Web.
4. Entrez l'adresse IP de votre produit dans la barre d'adresse.

Les options de l'utilitaire Web Config disponibles s'affichent.

Sujet parent: [Modification ou mise à jour des connexions réseau](#)

Tâches associées

[Impression d'une feuille d'état réseau](#)

Passage d'une connexion USB à une connexion Wi-Fi

Si vous avez connecté le produit à votre ordinateur en utilisant une connexion USB, vous pouvez passer à une connexion Wi-Fi.

1. Débranchez le câble USB de votre produit.
2. Désinstallez les logiciels de votre produit.

3. Téléchargez et installez les logiciels de votre produit à partir du site Web d'Epson en utilisant les instructions de la feuille *Point de départ*.

Sujet parent: [Modification ou mise à jour des connexions réseau](#)

Concepts associés

[Désinstallation des logiciels du produit](#)

Passage d'une connexion Wi-Fi à une connexion au réseau câblé

Si vous avez déjà établi une connexion sans fil entre le produit et votre ordinateur, vous pouvez passer à une connexion au réseau câblé au besoin.

1. Désactivez les fonctionnalités Wi-Fi du produit.
2. Branchez une des extrémités d'un câble réseau Ethernet au port **LAN** du produit.
3. Branchez l'autre extrémité dans un port LAN disponible de votre routeur ou point d'accès.
4. Désinstallez les logiciels de votre produit.
5. Téléchargez et installez les logiciels de votre produit à partir du site Web d'Epson.
6. Suivez les instructions à l'écran pour installer les logiciels.
7. Lorsque l'écran de sélection de la connexion s'affiche, sélectionnez **Connexion à un réseau câblé**.
8. Si un écran de sélection de la configuration apparaît, sélectionnez **Configuration de l'imprimante pour la première fois**.
9. Continuez de suivre les instructions à l'écran.

Sujet parent: [Modification ou mise à jour des connexions réseau](#)

Tâches associées

[Désactivation des fonctionnalités Wi-Fi](#)

Connexion à un nouveau routeur Wi-Fi

Si vous changez le routeur sans fil que vous utilisiez sur le réseau, vous devez mettre à jour la connexion Wi-Fi de votre produit au nouveau routeur.

Remarque: Si vous passez à un routeur sans fil 5 GHz, réglez-le de façon à ce qu'il fonctionne en mode bibande (2,4 GHz et 5 GHz). Si votre routeur utilise un seul nom de réseau (SSID) pour la bande 2,4 GHz et la bande 5 GHz, attribuez un nom de réseau différent (SSID) à chacune, tel que Réseau maison 2,4 GHz et Réseau maison 5 GHz. Consultez la documentation de votre routeur pour les instructions.

1. Effectuez l'une des étapes suivantes :
 - **Windows** : Désinstallez les logiciels de votre produit.
 - **Mac** : Passez à l'étape suivante.
2. Téléchargez et installez les logiciels de votre produit à partir du site Web d'Epson en utilisant les instructions de la feuille *Point de départ*.

Sujet parent: [Modification ou mise à jour des connexions réseau](#)



Concepts associés

[Désinstallation des logiciels du produit](#)

Désactivation des fonctionnalités Wi-Fi

Il est possible que vous deviez désactiver les fonctionnalités Wi-Fi de votre produit si vous modifiez le type de connexion réseau ou si vous devez résoudre un problème avec votre connexion réseau.

Remarque: Avant de désactiver les fonctionnalités Wi-Fi, assurez-vous de noter le SSID (nom de réseau) et le mot de passe de votre produit ainsi que tous les paramètres réseau sélectionnés pour les services Epson Connect que vous utilisez.

1. Appuyez sur le bouton  d'accueil, si nécessaire.
2. Sélectionnez l'icône .

Un écran comme celui-ci s'affiche :



3. Sélectionnez **Wi-Fi (Recommandé) > Changer les paramètres > Autres > Désactiver le Wi-Fi > Commencer la configuration** pour désactiver le Wi-Fi.

Sujet parent: [Modification ou mise à jour des connexions réseau](#)

Chargement du papier

Avant d'imprimer, chargez le papier qui convient à votre travail d'impression.

[Chargement de papier dans la fente d'alimentation arrière](#)

[Papiers Epson compatibles](#)

[Paramètres de type de papier ou de support - Logiciel d'impression](#)

[Sélection des paramètres papier pour chaque source - Panneau de commande](#)

[Sélection des paramètres de source papier par défaut](#)

[Sélection des paramètres d'impression universels](#)

Chargement de papier dans la fente d'alimentation arrière

Vous pouvez charger du papier ordinaire dans la fente d'alimentation arrière jusqu'à la ligne indiquée par le signe de triangle à l'intérieur des guide-papier. Pour charger d'autres types de papier, consultez le lien plus bas.

Remarque: Avant de charger le papier, assurez-vous que votre produit n'est pas en cours d'impression, de télécopie, de numérisation ou de copie.

1. Tirez sur le support de la fente d'alimentation de papier arrière.

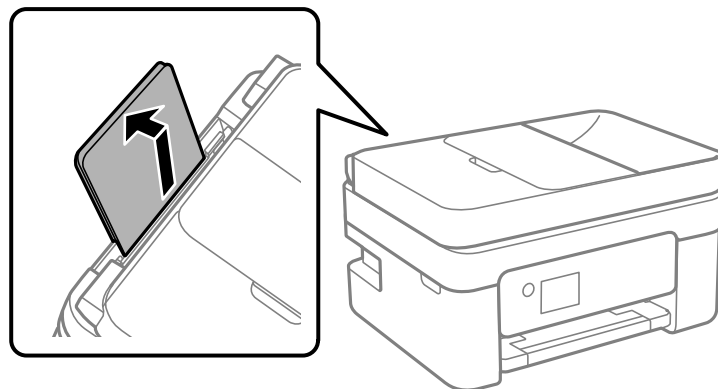

2. Faites glisser les guide-papier vers les côtés.

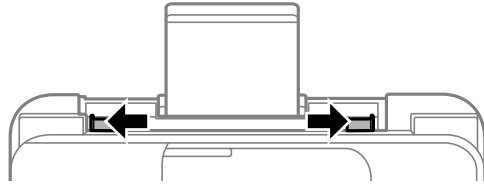

3. Choisissez l'une des options suivantes :

- Chargez le papier au centre de la fente d'alimentation arrière en plaçant la face imprimable ou glacée vers le haut.

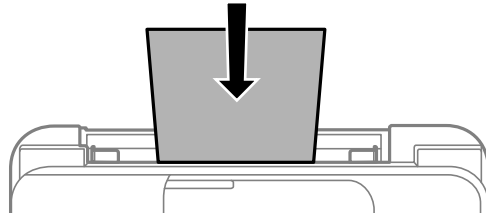

- Insérez jusqu'à 10 enveloppes avec le côté court en premier, face imprimable vers le haut.

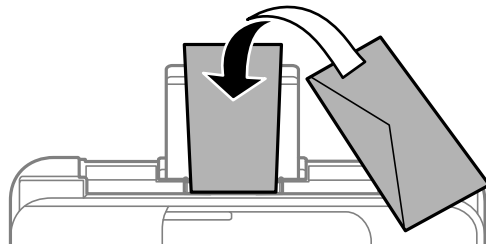

- Chargez une feuille mobile ou un autre type de papier avec perforations tel qu'illustré.

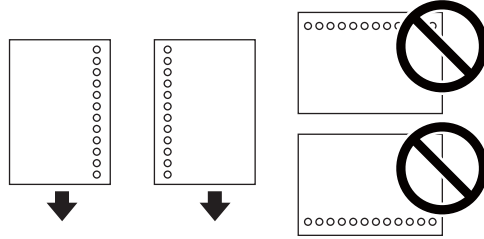

Remarque: Ne sélectionnez pas l'impression recto verso automatique pour ce type de papier et n'imprimez pas sur les perforations. Sélectionnez **En-tête** en tant que paramètre de type papier.

Remarque: Pour charger une feuille de papier plus longue que le format légal, rangez le support de la fente d'alimentation de papier arrière et insérez le papier dans la fente d'alimentation arrière tel qu'illustré.

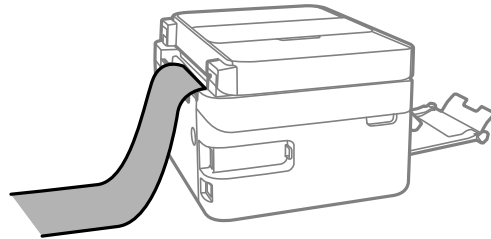

4. Faites glisser les guide-papier contre le papier, sans trop serrer.

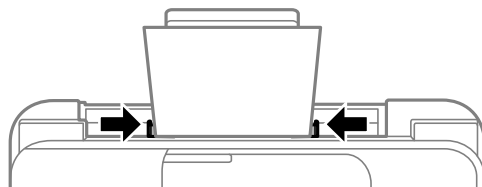

Remarque: Assurez-vous que le papier peut être placé sous la ligne indiquée par le signe de triangle sous les guide-papier.

5. À l'écran ACL du produit, sélectionnez la taille et le type de papier que vous avez chargé, puis sélectionnez **Fermer**.
6. Tirez le plateau de sortie vers l'extérieur et levez le butoir.

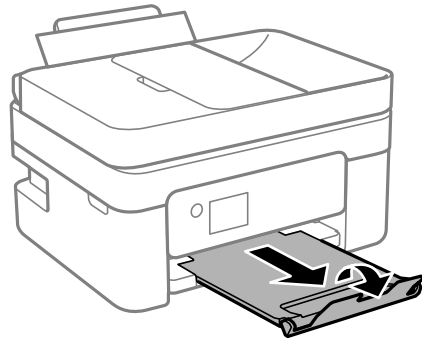

Suivez toujours ces directives de chargement du papier :

- Ne chargez que le nombre de feuilles recommandé.
- Chargez le papier côté court en premier et face d'impression vers le haut.
- Assurez-vous que le papier est placé sous la ligne indiquée par le signe de triangle sous les guide-papier.
- Si vous avez de la difficulté à charger une pile d'enveloppes, pressez chaque enveloppe afin de la rendre lisse avant de la charger ou chargez une seule enveloppe à la fois.
- Si la qualité d'impression diminue lors de l'impression de plusieurs enveloppes, essayez de charger une seule enveloppe à la fois.
- Consultez l'emballage du papier pour des directives de chargement supplémentaires.

[Capacité de chargement du papier](#)

[Capacité d'impression recto verso](#)

[Compatibilité des types de papier sans marges](#)

Sujet parent: [Chargement du papier](#)

Références associées

[Capacité de chargement du papier](#)

[Caractéristiques du papier](#)

Capacité de chargement du papier

Consultez ce tableau pour obtenir la capacité de chargement de la fente d'alimentation arrière.

Type de papier	Capacité de chargement
Papier ordinaire Papier à lettres En-tête	Format Lettre (8,5 × 11 po [216 × 279 mm]) ou A4 (8,3 × 11,7 po [210 × 297 mm]) ou plus petit : 100 feuilles
	Format Légal (8,5 × 14 po [216 × 356 mm]) : 1 feuille
Papier blanc brillant professionnel Epson	100 feuilles
Papier pour présentation – Mat Epson	80 feuilles
Papier pour présentation haute qualité – Mat Epson Papier photo – Glacé Epson Papier photo haute qualité – Glacé Epson Papier photo ultra haute qualité – Glacé Epson Papier photo haute qualité – Semi-glacé Epson	20 feuilles Si le papier ne s'alimente pas correctement, ou si l'impression est inégale ou tachée d'encre, chargez 1 feuille à la fois.
Papier pour présentation haute qualité – Mat Recto verso Epson Feuilles autocollantes de qualité photo Epson	1 feuille
Enveloppes	10 enveloppes

Sujet parent: [Chargement de papier dans la fente d'alimentation arrière](#)

Capacité d'impression recto verso

Vous pouvez imprimer recto verso à l'aide du mode Auto ou Manuel sur les types et tailles de papier indiqués ci-dessous.

Type de papier	Dimensions	Capacité d'impression recto verso	
		Automatique	Manuel
Papier ordinaire Papier à lettres	Lettre (8,5 × 11 po [216 × 279 mm]) ou A4 (8,3 × 11,7 po [210 × 297 mm]) ou plus petit	100 feuilles	30 feuilles
	Légal (8,5 × 14 po [216 × 356 mm])	—	1 feuille
Papier blanc brillant professionnel Epson	Lettre (8,5 × 11 po [216 × 279 mm])	100 feuilles	30 feuilles

Vous ne pouvez pas imprimer recto verso sur les types de papier suivants :

- Papier pour présentation – Mat Epson
- Papier pour présentation haute qualité – Mat Epson
- Papier pour présentation haute qualité – Mat Recto verso Epson
- Papier pour présentation ultra haute qualité – Mat Epson
- Papier photo – Glacé Epson
- Papier photo haute qualité – Glacé Epson
- Papier photo haute qualité – Semi-glacé Epson
- Papier photo ultra haute qualité – Glacé Epson
- Papier photo ultra haute qualité – Lustré Epson
- Feuilles autocollantes de qualité photo Epson
- Papier à en-tête
- Enveloppes

Sujet parent: [Chargement de papier dans la fente d'alimentation arrière](#)

Compatibilité des types de papier sans marges

Vous pouvez imprimer des photos sans marges sur ces types et formats de papier compatibles :

Types de papier sans marges

- Papier blanc brillant professionnel Epson
- Papier photo – Glacé Epson
- Papier photo haute qualité – Glacé Epson
- Papier photo ultra haute qualité – Glacé Epson
- Papier photo haute qualité – Semi-glacé Epson
- Papier pour présentation – Mat Epson
- Papier pour présentation haute qualité – Mat Epson
- Papier pour présentation haute qualité – Mat Recto verso Epson

Formats de papier sans marges

- 4 × 6 po (102 × 152 mm)
- 5 × 7 po (127 × 178 mm)
- 8 × 10 po (203 × 254 mm)
- Rapport 16:9 (4 × 7,1 po [102 × 181 mm])
- A4 (8,3 × 11,7 po [210 × 297 mm])
- Lettre (8,5 × 11 po [216 × 279 mm])

Sujet parent: [Chargement de papier dans la fente d'alimentation arrière](#)

Papiers Epson compatibles

Vous pouvez acheter de l'encre, du papier et des boîtes de maintenance d'origine Epson à l'adresse epson.com (États-Unis), epson.ca (Canada) ou epson.com.jm (Caraïbes). Vous pouvez également vous procurer d'autres fournitures auprès d'un revendeur Epson autorisé. Pour trouver le revendeur le plus près de chez vous, composez le 1 800 807-7766.

Type de papier	Dimensions	Numéro du produit	Nombre de feuilles
Papier blanc brillant professionnel Epson	Lettre (8,5 × 11 po [216 × 279 mm])	S041586	500

Type de papier	Dimensions	Numéro du produit	Nombre de feuilles
Papier pour présentation – Mat Epson	Lettre (8,5 × 11 po [216 × 279 mm])	S041062	100
	Légal (8,5 × 14 po [216 × 356 mm])	S041067	100
Papier pour présentation haute qualité – Mat Epson	8 × 10 po (203 × 254 mm)	S041467	50
	Lettre (8,5 × 11 po [216 × 279 mm])	S041257 S042180	50 100
Papier pour présentation haute qualité – Mat Recto verso Epson	Lettre (8,5 × 11 po [216 × 279 mm])	S041568	50
Papier photo – Glacé Epson	4 × 6 po (102 × 152 mm)	S041809 S042038	50 100
	Lettre (8,5 × 11 po [216 × 279 mm])	S041141 S041649 S041271	20 50 100
Papier photo haute qualité – Glacé Epson	4 × 6 po (102 × 152 mm)	S041727	100
	Rapport 16:9 (4 × 7,1 po [102 × 181 mm])	S042109	20
	5 × 7 po (127 × 178 mm)	S041464	20
	8 × 10 po (203 × 254 mm)	S041465	20
	Lettre (8,5 × 11 po [216 × 279 mm])	S042183 S041667	25 50
Papier photo ultra haute qualité – Glacé Epson	4 × 6 po (102 × 152 mm)	S042181 S042174	60 100
	5 × 7 po (127 × 178 mm)	S041945	20
	8 × 10 po (203 × 254 mm)	S041946	20
	Lettre (8,5 × 11 po [216 × 279 mm])	S042182 S042175	25 50

Type de papier	Dimensions	Numéro du produit	Nombre de feuilles
Papier photo haute qualité – Semi-glacé Epson	4 × 6 po (102 × 152 mm)	S041982	40
	Lettre (8,5 × 11 po [216 × 279 mm])	S041331	20
Feuilles autocollantes de qualité photo Epson	Lettre (8,5 × 11 po [216 × 279 mm])	S041106	10

Sujet parent: [Chargement du papier](#)

Paramètres de type de papier ou de support - Logiciel d'impression

Pour ce papier	Sélectionnez ce paramètre Type ou Support
Papier ordinaire	Papier ordinaire / Papier blanc brillant
Papier blanc brillant professionnel Epson	
Papier à en-tête	En-tête
Enveloppes	Enveloppe
Papier photo ultra haute qualité – Glacé Epson	Papier photo ultra haute qualité Glacé
Papier photo haute qualité – Glacé Epson	Papier photo haute qualité Glacé
Papier photo – Glacé Epson	Papier photo Glacé
Papier photo haute qualité – Semi-glacé Epson	Papier photo haute qualité Semi-glacé
Papier pour présentation – Mat Epson	Papier pour présentation Mat
Papier pour présentation haute qualité – Mat Epson	Papier pour présentation haute qualité Mat

Remarque: Les paramètres listés ici ne sont disponibles que si vous imprimez depuis votre ordinateur. Ils ne s'appliquent pas aux paramètres du panneau de commande de votre produit.

Sujet parent: [Chargement du papier](#)

Sélection des paramètres papier pour chaque source - Panneau de commande

Vous pouvez changer la taille du papier et le type de papier par défaut pour chaque source à l'aide du panneau de commande situé sur le produit.

1. Appuyez sur le bouton  d'accueil, si nécessaire.
2. Sélectionnez **Param.** > **Paramètres généraux** > **Param imprim** > **Réglages source papier** > **Réglage du papier**.

Un écran comme celui-ci s'affiche :

Alim. pap. à l'arrière	
La taille et le type de papier suivants sont-ils corrects? Si non, modifiez-les.	
Taille du papier	A4
Type de papier	Papier ordinaire
Param. pap. favoris	

3. Sélectionnez **Taille du papier**.
4. Sélectionnez la taille du papier que vous avez chargé.
5. Sélectionnez **Type de papier**.
6. Sélectionnez le type de papier que vous avez chargé.
7. Sélectionnez **Param. pap. favoris** pour choisir parmi une liste de paramètres papier utilisés fréquemment.
8. Une fois que vous avez terminé, appuyez sur le bouton  d'accueil pour quitter.

[Paramètres de type de papier - Panneau de commande](#)

Sujet parent: [Chargement du papier](#)

Paramètres de type de papier - Panneau de commande

Sélectionnez un paramètre **Type de papier** qui correspond au papier que vous avez chargé.

Type de papier chargé	Paramètre du menu Type de papier
Papier ordinaire Papier blanc brillant professionnel Epson	Papier ordinaire
Papier à en-tête	En-tête
Enveloppes	Enveloppe
Papier photo ultra haute qualité – Glacé Epson	Ultra Glacé
Papier photo haute qualité – Glacé Epson	Prem. Glacé
Papier photo – Glacé Epson	Glacé
Papier photo haute qualité – Semi-glacé Epson	Premium Semi-Glacé
Papier pour présentation – Mat Epson	Présentation – Mat
Papier pour présentation haute qualité – Mat Epson	Prem. Mat

Sujet parent: [Sélection des paramètres papier pour chaque source - Panneau de commande](#)

Sélection des paramètres de source papier par défaut

Vous pouvez changer les paramètres de source papier par défaut à l'aide du panneau de commande du produit.

1. Appuyez sur le bouton  d'accueil, si nécessaire.
2. Sélectionnez **Param.** > **Paramètres généraux** > **Param imprim.**

Un écran comme celui-ci s'affiche :

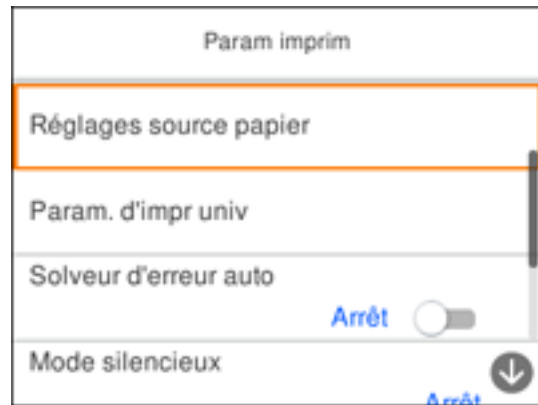

3. Sélectionnez une de ces options pour le paramètre **Solveur d'erreur auto** :
 - Activez ce paramètre pour afficher un avertissement et imprimer sur un côté seulement du papier lorsqu'une erreur d'impression recto verso se produit, ou pour imprimer les données que l'imprimante a pu traiter lorsqu'une erreur de mémoire pleine se produit.
 - Désactivez ce paramètre pour afficher un message d'erreur et stopper l'impression lorsqu'une erreur se produit.
4. Sélectionnez les options **Réglages source papier** que vous souhaitez utiliser.
5. Une fois que vous avez terminé, appuyez sur le bouton  d'accueil pour quitter.

[Paramètres du menu Réglages source papier](#)

Sujet parent: [Chargement du papier](#)

Paramètres du menu Réglages source papier

Sélectionnez les options du menu Réglages source papier que vous souhaitez utiliser pour vos travaux d'impression.

Paramètre de source papier	Options disponibles	Description
Réglage du papier	Varié	Définit la taille et le type de papier pour chaque source papier.

Paramètre de source papier	Options disponibles	Description
Modif auto A4/Lettre	Act.	Lorsque l'option Act. est sélectionnée, l'imprimante change automatiquement la taille de papier afin qu'elle corresponde au papier chargé (Lettre ou A4) si la mauvaise taille est sélectionnée.
	Arrêt	
Avis d'erreur	Avis de taille papier	Sélectionnez Act. pour ces paramètres afin d'afficher un message d'erreur lorsque le paramètre de type ou de taille papier sélectionné ne correspond pas au papier chargé.
	Avis de type papier	
Affichage auto de configuration papier	Act.	Sélectionnez Act. afin d'afficher automatiquement un menu qui vous permet de sélectionner la taille et le type de papier quand vous chargez du papier dans l'imprimante. Remarque: Si vous désactivez ce paramètre, vous ne pouvez pas utiliser AirPrint.
	Arrêt	

Sujet parent: [Sélection des paramètres de source papier par défaut](#)

Sélection des paramètres d'impression universels

Vous pouvez changer les paramètres d'impression universels par défaut à l'aide du panneau de commande du produit.

1. Appuyez sur le bouton  d'accueil, si nécessaire.
2. Sélectionnez **Param. > Paramètres généraux > Param imprim > Param. d'impr univ.**

L'écran suivant s'affiche :

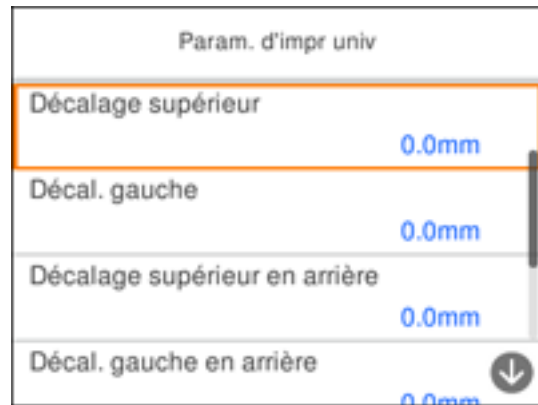

3. Modifiez les paramètres au besoin.
4. Une fois que vous avez terminé, appuyez sur le bouton  d'accueil pour quitter.

[Options du menu Param. d'impr univ](#)

Sujet parent: [Chargement du papier](#)

Options du menu Param. d'impr univ

Sélectionnez les options du menu Param. d'impr univ que vous souhaitez utiliser pour vos travaux d'impression.

Paramètres d'impression universels	Options disponibles	Description
Décalage supérieur	—	Ajuste la marge du haut ou de gauche.
Décal. gauche		
Décalage supérieur en arrière	—	Ajuste la marge du haut ou de gauche du verso de la page lors de l'impression recto verso.
Décal. gauche en arrière		

Paramètres d'impression universels	Options disponibles	Description
Vérifiez largeur papier	Act.	Active la vérification de la largeur du papier avant l'impression lorsque ce paramètre est réglé sur Act. Cette option permet d'éviter l'impression au-delà des marges du papier lorsque les paramètres de taille du papier sont incorrects, mais peut réduire la vitesse d'impression.
	Arrêt	
Sauter pages blanches	Act.	Saute l'impression des pages blanches automatiquement lorsque Act. est sélectionné.
	Arrêt	

Sujet parent: [Sélection des paramètres d'impression universels](#)

Positionnement des originaux sur le produit

Suivez ces instructions pour placer des photos ou documents originaux sur le produit.

Mise en garde: Ne placez rien sur le dessus de votre produit et n'utilisez pas son capot comme surface d'écriture afin d'éviter de l'endommager.

[Positionnement des originaux sur la vitre d'exposition du scanner](#)

[Positionnement des originaux dans le chargeur automatique de documents](#)

Positionnement des originaux sur la vitre d'exposition du scanner

Les originaux que vous placez sur la vitre d'exposition du scanner ne doivent pas dépasser la taille des formats suivants : Lettre (8,5 × 11 po [216 × 279 mm]) ou A4 (8,3 × 11,7 po [210 × 297 mm]).

Remarque: Lorsque des originaux sont placés dans le chargeur automatique de documents et sur la vitre d'exposition du scanner, la priorité sera accordée aux originaux dans le chargeur.

1. Soulevez le couvre-document.

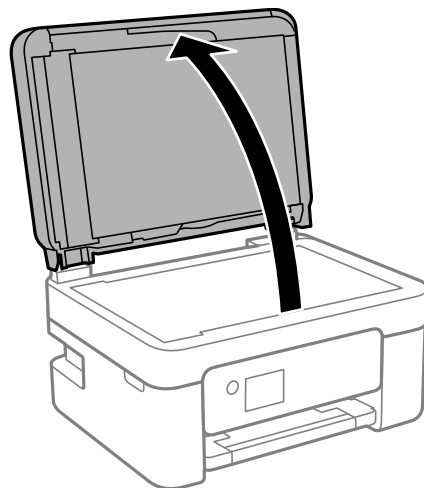

2. Placez l'original face vers le bas sur la vitre d'exposition du scanner, avec le bord supérieur orienté vers le coin. Faites glisser l'original près des bords du coin indiqué.

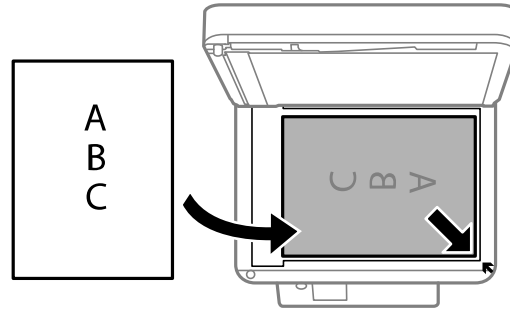

Remarque: Il est possible que les bords gauches et supérieurs de vos originaux soient rognés de 0,06 po (1,5 mm) depuis le bord de la vitre d'exposition du scanner. Éloignez votre original des bords afin d'éviter qu'il soit rogné.

3. Fermez doucement le couvre-document afin d'éviter de déplacer l'original.

Sujet parent: [Positionnement des originaux sur le produit](#)

Sujets reliés

[Copie](#)

[Envoi et réception de télécopies](#)

[Numérisation](#)

Positionnement des originaux dans le chargeur automatique de documents

Vous pouvez placer des documents d'une ou de plusieurs pages dans le chargeur automatique de documents (ADF). Assurez-vous que les originaux répondent aux spécifications du chargeur automatique de documents avant de les charger.

Mise en garde: Assurez-vous que vos originaux ne sont ni froissés ni pliés, et qu'ils ne contiennent pas de trous, d'agrafes, de ruban adhésif ou d'autres matériaux qui pourraient coincer le chargeur.

Mise en garde: Ne placez pas des photos ou des œuvres de grande valeur dans le chargeur automatique. Placez les originaux fragiles ou précieux sur la vitre d'exposition du scanner pour éviter de les plisser ou de les endommager.

Remarque: Lorsque des originaux sont placés dans le chargeur automatique de documents et sur la vitre d'exposition du scanner, la priorité sera accordée aux originaux dans le chargeur.

1. Ouvrez le bac d'alimentation du chargeur automatique de documents.

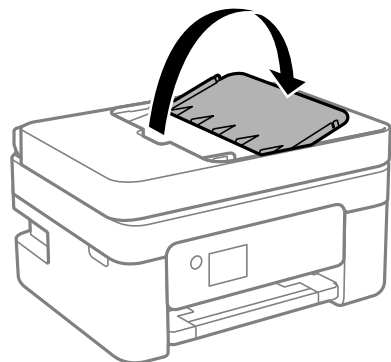

2. Faites glisser le guide-papier vers l'extérieur.

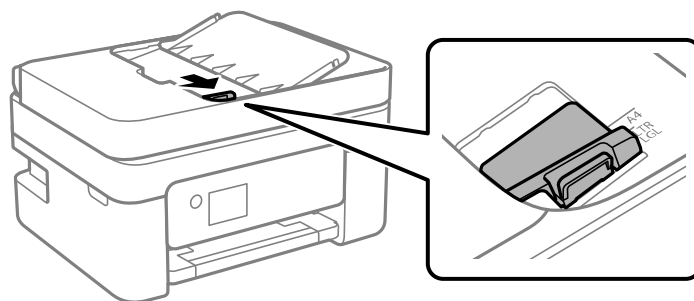

3. Aérez votre pile de papier et taquez-la contre une surface plate pour aligner les bords.

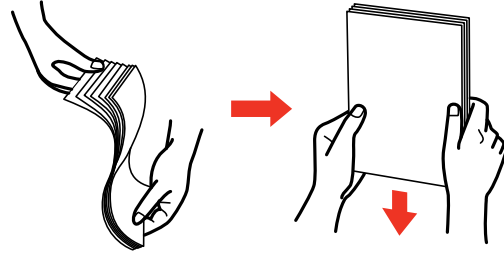

4. Insérez les originaux dans le chargeur automatique de documents, face vers le haut, côté court en premier.

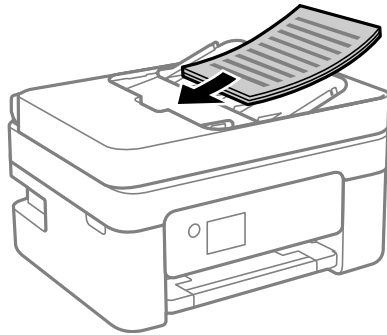

Remarque: Ne chargez pas d'originaux au-dessus de la flèche sur le guide-papier du chargeur automatique de documents.

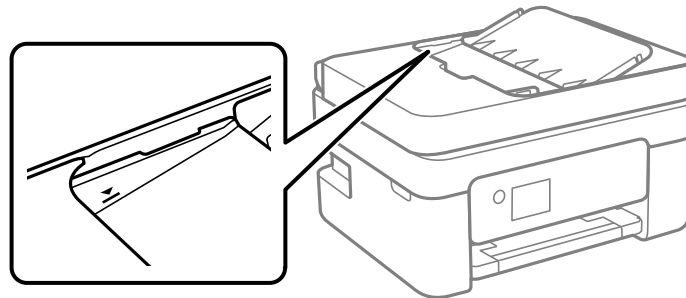

L'icône **ADF** sur les écrans de copie, de numérisation et de fax s'allume.

5. Faites glisser les guide-papier du chargeur automatique de documents contre le papier, sans trop serrer.

Remarque: Si vous copiez deux originaux sur une seule feuille, assurez-vous que les originaux sont chargés tel qu'illustré. Consultez le lien ci-dessous pour choisir le bon paramètre d'orientation correspondant à la façon dont vous avez chargé l'original.

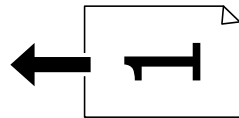
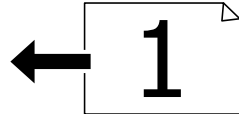

[Caractéristiques des originaux pour le chargeur automatique de documents](#)

Sujet parent: [Positionnement des originaux sur le produit](#)

Sujets reliés

[Copie](#)

[Envoi et réception de télécopies](#)

[Numérisation](#)

Caractéristiques des originaux pour le chargeur automatique de documents

Vous pouvez charger les documents originaux qui satisfont aux caractéristiques suivantes dans le chargeur automatique de documents.

Type de papier	Taille du papier	Poids du papier	Capacité de chargement
Papier ordinaire	Lettre (8,5 × 11 po [216 × 279 mm])	17 à 24 lb (64 à 95 g/m ²)	Environ 30 feuilles
	A4 (8,3 × 11,7 po [210 × 297 mm])		
	Légal (8,5 × 14 po [216 × 356 mm])		10 feuilles
	8,5 × 13 po (216 × 330 mm)		

Mise en garde: Ne chargez pas les types de documents originaux suivants dans le chargeur automatique de documents, car cela pourrait les endommager ou endommager le scanner. Utilisez la vitre du scanner pour les types de documents suivants :

- Photos
- Papier thermique
- Originaux faits de tissu ou matériel (non-papier)
- Documents avec une surface inégale, tels que les documents avec impression en relief
- Documents avec des agrafes ou des trombones
- Documents avec du papier carbone à l'arrière
- Documents avec de l'encre humide
- Documents liés
- Documents avec étiquettes, collants ou notes autocollantes
- Documents déchirés, enroulés, pliés, endommagés ou ondulés
- Documents perforés
- Transparents
- Papier autocopiant

Sujet parent: [Positionnement des originaux dans le chargeur automatique de documents](#)

Copie

Consultez les informations suivantes pour copier des documents ou photos à l'aide de votre produit.

Remarque: Il se peut que la taille des copies ne soit pas identique à celle du document original.

[Copie de documents ou de photos](#)

[Paramètres du menu Copie](#)

Copie de documents ou de photos

Vous pouvez copier des documents ou des photos sur différents formats et types de papier, y compris les papiers spéciaux Epson.

1. Placez votre document original sur la vitre d'exposition du scanner, ou placez vos documents de plusieurs pages dans le chargeur automatique de documents.
2. Chargez le papier sur lequel vous souhaitez imprimer.
3. Appuyez sur le bouton  d'accueil, si nécessaire.
4. Sélectionnez **Copie**.

Un écran comme celui-ci s'affiche :



5. Pour imprimer plus d'une copie, appuyez sur le bouton **+** ou **–** pour augmenter ou réduire le nombre de copies.

Remarque: Vous pouvez aussi sélectionner **Copies** et utiliser le pavé numérique qui s'affiche à l'écran pour indiquer le nombre de copies (jusqu'à 99).

6. Modifiez les paramètres disponibles selon vos besoins.
7. Sélectionnez **Paramètres avancés** pour voir et modifier des paramètres de copie additionnels, au besoin.
8. Lorsque vous êtes prêt à copier, appuyez sur le bouton  de démarrage.

Remarque: Pour annuler la copie, appuyez sur le bouton  d'annulation.

Sujet parent: [Copie](#)

Références associées

[Paramètres du menu Copie](#)

[Papiers Epson compatibles](#)

Tâches associées

[Chargement de papier dans la fente d'alimentation arrière](#)

Sujets reliés

[Positionnement des originaux sur le produit](#)

Paramètres du menu Copie

Sélectionnez les paramètres du menu Copie que vous voulez utiliser pour vos copies.

Remarque: Certains paramètres pourraient ne pas être disponibles, selon les autres paramètres de copie sélectionnés.

Copie

Paramètre de copie	Options disponibles	Description
N&B	—	Copie le document en noir et blanc.
Couleur	—	Copie le document en couleur.

Paramètre de copie	Options disponibles	Description
Rec/Ver	R>RV	Permet d'imprimer recto verso. Lorsque vous sélectionnez 1> 2-Faces , sélectionnez aussi l'orientation et le bord de reliure de vos originaux ou copies.
	1> 2-Faces	
Densité	Divers niveaux	Ajuste la clarté des copies.

Paramètres avancés

Paramètre de copie	Options disponibles	Description
Réglage du papier	Différents paramètres	Définit la source papier à utiliser. Si vous sélectionnez Auto , le papier sera alimenté automatiquement, selon les paramètres papier que vous avez sélectionnés pour la source du papier.
Zoom	Taille réelle	Copie l'original en pleine dimension.
	Aj page auto	Redimensionne automatiquement l'image pour qu'elle tienne sur le format de papier sélectionné.
	45%->195% et autres conversions	Convertit automatiquement d'un format à l'autre.
Taille originale	Différents formats	Définit la taille de votre document original.
Multi-Pages	Une page	Copie chaque page de l'original sur une feuille individuelle.
	2-haut	Copie des documents multi-pages sur une seule feuille. Sélectionnez les paramètres d'orientation du document et d'ordre de disposition au besoin.
Qualité	Brouillon	Ajuste la qualité de vos copies.
	Standard	
	Meilleur	
Orientation de l'original	Portrait	Définit l'orientation de vos originaux.
	Paysage	
Copie Carte d'identité	Arrêt	Copie les deux côtés d'une carte d'identité sur une seule feuille de papier lorsque ce paramètre est réglé sur Act.
	Act.	

Paramètre de copie	Options disponibles	Description
Sans bordure Copie	Arrêt	Ajuste la quantité d'expansion de la photo originale lors de l'impression sans marges.
	Act.	
	Standard	
	Medium	
	Minimum	
Effacer tous les paramètres	Oui	Restaure tous les paramètres de copie aux réglages par défaut.
	Non	

Sujet parent: [Copie](#)

Impression depuis un ordinateur

Avant d'imprimer depuis votre ordinateur, assurez-vous que vous avez configuré votre produit et installé les logiciels tel que décrit sur l'affiche *Point de départ*.

Remarque: Si vous avez une connexion Internet, nous vous recommandons de visiter régulièrement le site Web de soutien d'Epson pour voir s'il existe des mises à jour du logiciel d'impression pour votre produit. Si un écran de mise à jour du logiciel apparaît, cliquez sur **Activer la vérification automatique** et cliquez sur **OK**. La mise à jour parcourra votre ordinateur pour s'assurer que vous possédez la version la plus récente du logiciel. Suivez les instructions à l'écran.

[Impression sous Windows](#)

[Impression avec le pilote Epson intégré - Windows 10 S](#)

[Impression sur un Mac](#)

[Impression depuis un Chromebook](#)

[Annulation de l'impression en utilisant un bouton du produit](#)

Impression sous Windows

Vous pouvez imprimer avec votre produit au moyen de n'importe quelle application Windows, tel que décrit dans les sections qui suivent.

Remarque: Si vous utilisez votre produit Epson avec le système d'exploitation Windows 10 S, vous ne pouvez pas utiliser le logiciel décrit dans cette section. En outre, vous ne pouvez pas télécharger et installer les logiciels Epson depuis le site Web d'Epson si vous utilisez Windows 10 S; vous devez absolument les obtenir dans le Magasin Windows.

[Sélection des paramètres d'impression de base - Windows](#)

[Sélection des paramètres d'impression recto verso - Windows](#)

[Sélection des options additionnelles de mise en page et d'impression - Windows](#)

[Réglage des présélections d'impression - Windows](#)

[Sélection des paramètres étendus - Windows](#)

[Impression de documents ou de photos - Windows](#)

[Verrouillage des paramètres d'impression - Windows](#)

[Modification des paramètres d'impression par défaut - Windows](#)

[Modification des options de mises à jour automatiques](#)

Sujet parent: [Impression depuis un ordinateur](#)

Sélection des paramètres d'impression de base - Windows

Sélectionnez les paramètres de base pour le document ou la photo que vous souhaitez imprimer.

1. Ouvrez une photo ou un document pour l'impression.
2. Sélectionnez la commande d'impression dans votre application.

Remarque: Vous devrez peut-être sélectionner une icône sur votre écran, l'option **Imprimer** du menu **Fichier**, ou une autre commande. Consultez l'utilitaire d'aide de votre application pour plus de détails.

3. Au besoin, sélectionnez le nom de votre produit comme imprimante que vous souhaitez utiliser.

Remarque: Vous pourriez aussi devoir sélectionner **Propriétés** ou **Préférences** pour voir les paramètres d'impression.

L'onglet **Principal** de la fenêtre des paramètres d'impression s'affiche :

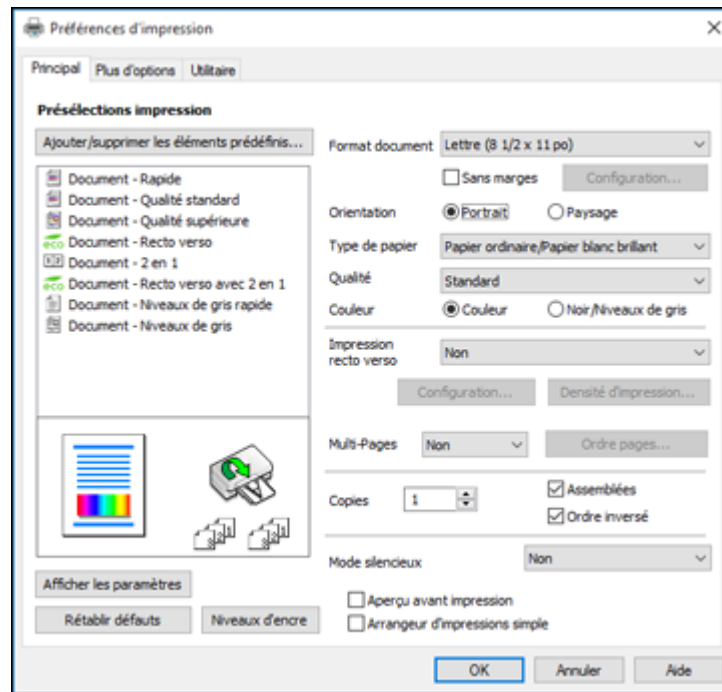

4. Sélectionnez la taille du papier que vous avez chargé pour le paramètre **Format document**.

Remarque: Vous pouvez aussi sélectionner **Personnalisée** pour créer un format de papier personnalisé.

5. Si vous imprimez une photo sans marges, sélectionnez **Sans marges**. Vous pouvez cliquer sur **Configuration** pour accéder à des options additionnelles de l'impression sans marges.

Remarque: Vous devez sélectionner un type et une taille de papier sans marges compatibles avec l'impression sans marges. Consultez la liste de compatibilité des papiers sans marges pour obtenir plus de détails.

6. Sélectionnez l'orientation de votre document.

Remarque: Pour l'impression sur une enveloppe, sélectionnez **Paysage**.

7. Au paramètre **Type de papier**, indiquez le type de papier que vous avez chargé.

Remarque: Le nom du paramètre pourrait ne pas correspondre exactement au nom du papier. Vérifiez la liste des paramètres de type de papier pour plus de détails.

8. Sélectionnez le paramètre **Qualité** qui correspond à la qualité d'impression que vous souhaitez utiliser.

9. Sélectionnez une option de couleur :

- Pour imprimer un document ou une photo couleur, sélectionnez le paramètre **Couleur**.
- Pour imprimer du texte et des graphiques en noir ou en nuances de gris, sélectionnez le paramètre **Noir/Niveaux de gris**.

10. Pour imprimer sur les deux côtés du papier, sélectionnez le paramètre **Impression recto verso** et choisissez les options souhaitées.

11. Pour imprimer plusieurs pages sur une seule feuille ou une seule image sur plusieurs feuilles, sélectionnez l'un des paramètres du menu **Multi-Pages** et sélectionnez les options souhaitées pour votre travail d'impression.

12. Pour imprimer plusieurs copies et déterminer l'ordre d'impression, sélectionnez les options correspondantes dans le menu **Copies**.

13. Pour prévisualiser votre travail avant d'imprimer, sélectionnez **Aperçu avant impression**.

14. Pour enregistrer votre travail d'impression en tant que projet qui peut être modifié et combiné à d'autres travaux d'impression, sélectionnez **Arrangeur d'impressions simple**.

15. Pour réduire le bruit lors de l'impression lorsque vous sélectionnez **Papier ordinaire/Papier blanc brillant**, sélectionnez **Oui** au paramètre Mode silencieux.

Remarque: Activer le **Mode silencieux** peut réduire la vitesse d'impression.

[Options de qualité d'impression - Windows](#)

[Options d'impression multi-pages - Windows](#)

Sujet parent: [Impression sous Windows](#)

Références associées

[Compatibilité des types de papier sans marges](#)

Tâches associées

[Sélection des paramètres d'impression recto verso - Windows](#)

[Impression de documents ou de photos - Windows](#)

Options de qualité d'impression - Windows

Vous pouvez sélectionner l'une des options de qualité d'impression disponibles pour affiner la qualité de votre impression. Certains paramètres peuvent ne pas être disponibles, selon les paramètres de type de papier et de marges que vous avez choisis.

Brouillon

Pour l'impression d'un brouillon sur papier ordinaire.

Standard

Pour l'impression normale de texte et d'images.

Standard - Vif

Pour l'impression de texte et de graphiques avec une bonne qualité et vitesse d'impression.

Haute

Pour l'impression de photos et de graphiques avec une qualité d'impression élevée.

Sujet parent: [Sélection des paramètres d'impression de base - Windows](#)

Options d'impression multi-pages - Windows

Vous pouvez sélectionner l'une des options disponibles au paramètre Multi-Pages pour configurer votre travail d'impression multi-pages.

2 en 1 et 4 en 1

Imprime 2 ou 4 pages sur une feuille de papier. Cliquez sur le bouton **Ordre page** pour sélectionner la mise en page et les options de reliure.

Poster 2 × 1, Poster 2 × 2, Poster 3 × 3, Poster 4 × 4

Imprime une image sur plusieurs feuilles de papier pour créer un grand poster. Cliquez sur le bouton **Configuration** pour sélectionner la mise en page de l'image et les options directrices.

Sujet parent: [Sélection des paramètres d'impression de base - Windows](#)

Sélection des paramètres d'impression recto verso - Windows

Vous pouvez imprimer sur les deux faces du papier en sélectionnant l'une des options pour le paramètre **Impression recto verso** de l'onglet Principal.

Remarque: Certaines options peuvent être présélectionnées ou peuvent ne pas être disponibles selon les autres paramètres que vous avez choisis ou si vous accédez au produit par réseau.

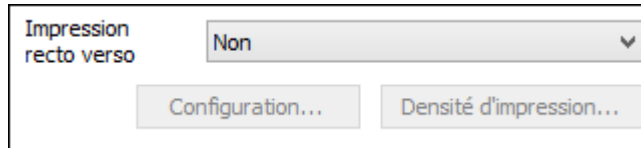

Impression recto verso

Non

Configuration...

Densité d'impression...

1. Sélectionnez une des options suivantes pour le paramètre **Impression recto verso** :
 - **Auto (Bord long de reliure)** pour imprimer votre travail d'impression recto verso en orientant automatiquement le papier sur le bord long.
 - **Auto (Bord court de reliure)** pour imprimer votre travail d'impression recto verso en orientant automatiquement le papier sur le bord court.
 - **Manuel (Bord long de reliure)** pour imprimer votre travail d'impression recto verso sur un côté. Un message vous invitera ensuite à orienter le papier sur le bord long afin d'imprimer sur l'autre côté (recommandé pour les types de papier qui ne supportent pas l'impression recto verso automatique).
 - **Manuel (Bord court de reliure)** pour imprimer votre travail d'impression recto verso sur un côté. Un message vous invitera ensuite à orienter le papier sur le bord court afin d'imprimer sur l'autre côté (recommandé pour les types de papier qui ne supportent pas l'impression recto verso automatique).
2. Cliquez sur le bouton **Configuration**.

Cette fenêtre s'affiche :



Configuration marge de reliure

Bord de reliure

Gauche
Bord long

Haut
Bord court

Droite
Bord long

Marge de reliure

Recto [0,00 ... 1,18]

Verso [0,00 ... 1,18]

Unité mm pouces

Page de début

Depuis le recto



Depuis le verso

Créer un livret plié

Livret

Reliure centrale

Reliure latérale

OK Annuler Aide

3. Sélectionnez les options d'impression recto verso que vous voulez utiliser.
4. Cliquez sur **OK** pour retourner à l'onglet **Principal**.
5. Cliquez sur le bouton **Densité d'impression**.

Cette fenêtre s'affiche :

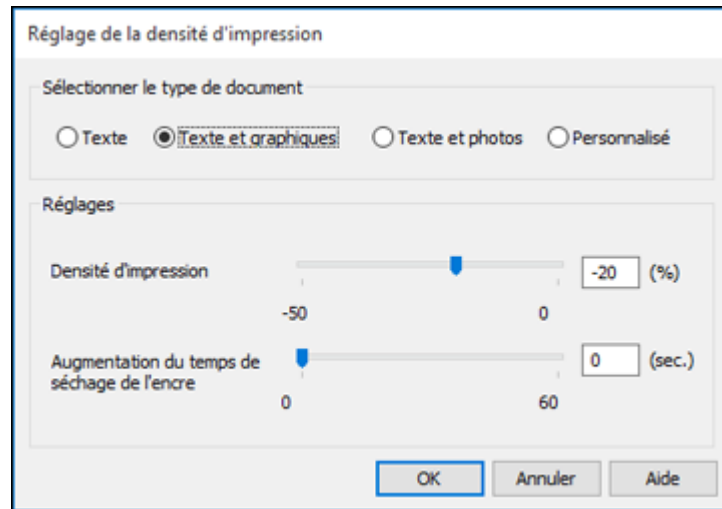

6. Sélectionnez le type de document que vous imprimez pour le paramètre Sélectionner le type de document. Le logiciel règle automatiquement les options du paramètre **Réglages** en fonction du type de document.
7. Au besoin, sélectionnez les options **Réglages** que vous souhaitez utiliser.
8. Cliquez sur OK pour retourner à l'onglet Principal.
9. Imprimez une copie d'essai de votre document recto verso pour tester les paramètres sélectionnés.
10. Suivez les instructions pouvant s'afficher à l'écran pendant l'impression.

[Options d'impression recto verso - Windows](#)

[Ajustement de la densité d'impression - Windows](#)

Sujet parent: [Impression sous Windows](#)

Références associées

[Capacité d'impression recto verso](#)

Tâches associées

[Sélection des paramètres d'impression de base - Windows](#)

Options d'impression recto verso - Windows

Vous pouvez sélectionner n'importe laquelle des options disponibles dans la fenêtre Configuration marge de reliure pour configurer les impressions recto verso.

Options Bord de reliure

Sélectionnez un paramètre pour orienter la reliure de l'impression recto verso dans la direction souhaitée.

Marge de reliure

Sélectionnez des options pour définir une marge plus large afin de permettre la reliure.

Page de début

Choisissez si l'impression débute sur le recto ou le verso de la page.

Options Créer un livret plié

Cochez la case **Livret** et une option de reliure pour imprimer les pages recto verso sous forme de livret.

Sujet parent: [Sélection des paramètres d'impression recto verso - Windows](#)

Ajustement de la densité d'impression - Windows

Vous pouvez choisir n'importe laquelle des options disponibles dans la fenêtre Réglage de la densité d'impression pour ajuster la qualité d'impression recto verso.

Densité d'impression

Définit le niveau de couverture d'encre pour l'impression recto verso.

Augmentation du temps de séchage de l'encre

Définit le temps requis pour le séchage de l'encre après l'impression sur un côté du papier avant l'impression de l'autre côté lors de l'impression recto verso pour empêcher l'encre de s'estomper.

Sujet parent: [Sélection des paramètres d'impression recto verso - Windows](#)

Sélection des options additionnelles de mise en page et d'impression - Windows

Vous pouvez choisir parmi plusieurs options additionnelles de mise en page et d'impression pour votre document ou votre photo sous l'onglet Plus d'options.

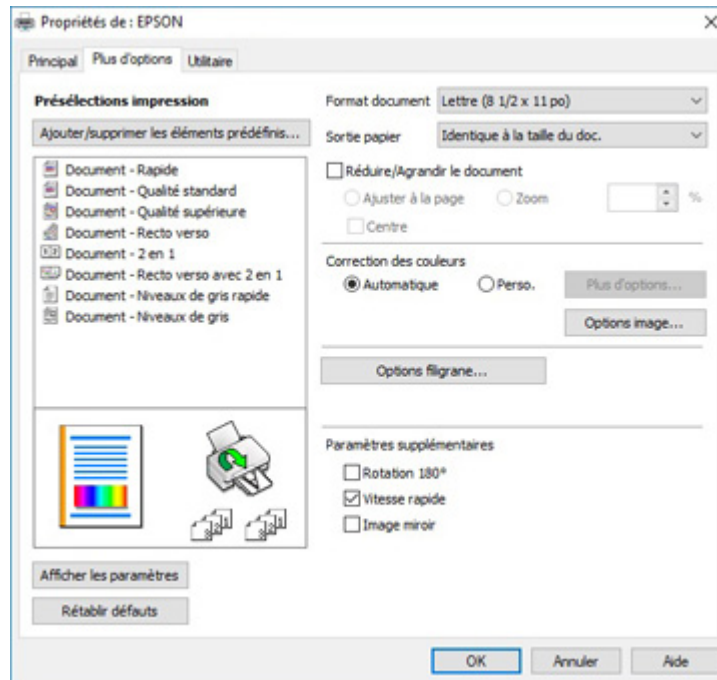

1. Pour redimensionner le document ou la photo à l'impression, cochez la case **Réduire/Agrandir le document** et sélectionnez l'un de ces paramètres de taille :
 - Sélectionnez l'option **Ajuster à la page** pour ajuster la taille de votre image en fonction du papier chargé. Sélectionnez la taille du document ou de la photo pour le paramètre **Format document**, et la taille de votre papier pour le paramètre **Sortie papier**. Si vous voulez centrer votre image sur le papier, choisissez l'option **Centre**.
 - Sélectionnez l'option **Zoom** pour réduire ou agrandir le document ou la photo d'un pourcentage spécifique. Sélectionnez le pourcentage dans la case %.
2. Sélectionnez l'une des options de Correction des couleurs suivantes :
 - Sélectionnez **Automatique** pour ajuster automatiquement la netteté, la luminosité, le contraste et la saturation des couleurs de votre image.

- Sélectionnez **Perso.** et cliquez sur le bouton **Plus d'options** pour ajuster manuellement les paramètres de correction des couleurs ou pour désactiver la gestion des couleurs dans le logiciel de votre imprimante.
- Sélectionnez **Options image** pour accéder aux paramètres additionnels permettant d'améliorer les images imprimées.

Remarque: Vous pouvez aussi sélectionner des paramètres **Impression universelle en couleur**.

3. Pour ajouter les fonctions suivantes, cliquez sur le bouton **Options filigrane** :
 - **Motif anti-copie** : Ajoute un filigrane qui n'apparaît que lorsque votre tirage est copié.
 - **Filigrane** : Ajoute un filigrane visible sur votre tirage.
 - **En-tête/Bas de page** : Ajoute des informations telles que la date et l'heure dans le haut ou le bas de votre tirage.

Remarque: Cliquez sur le bouton **Configuration** pour personnaliser le texte et l'endroit où s'affichera l'en-tête ou le bas de page.

4. Sélectionnez au besoin des paramètres additionnels pour personnaliser votre impression.

[Options de correction des couleurs personnalisées - Windows](#)

[Options d'image et paramètres additionnels - Windows](#)

[Paramètres d'en-tête et de bas de page - Windows](#)

Sujet parent: [Impression sous Windows](#)

Tâches associées

[Impression de documents ou de photos - Windows](#)

Options de correction des couleurs personnalisées - Windows

Vous pouvez sélectionner l'une des options disponibles dans la fenêtre Correction des couleurs pour personnaliser les couleurs de l'image de votre travail d'impression.

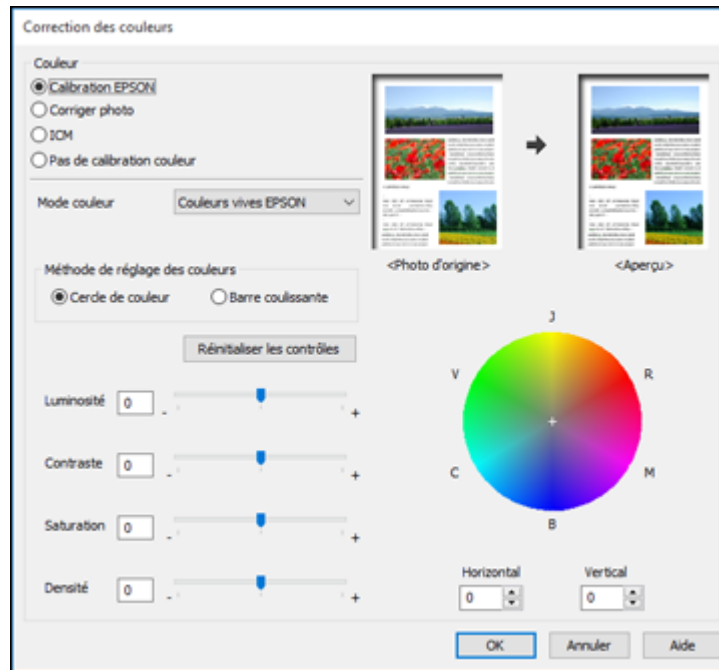

Calibration EPSON

Permet de sélectionner un paramètre **Mode couleur**, des paramètres individuels de **Luminosité**, **Contraste**, **Saturation** et **Densité** et des tonalités de couleur individuelles. Selon le Mode couleur sélectionné, vous pouvez aussi régler la densité des demi-tons en utilisant le paramètre **Gamma**.

Corriger photo

Améliore la couleur, le contraste et la netteté des photos avec défauts.

Remarque: La fonction Corriger photo utilise une technologie de reconnaissance des visages avancée afin d'optimiser les photos comportant des visages. Pour que le réglage fonctionne, les deux yeux et le nez de la personne doivent être visibles. Si votre photo comprend un visage avec une dominante de couleur intentionnelle, comme une statue, il convient de désactiver l'option **Corriger photo** pour que les effets de couleur spéciaux soient conservés.

ICM

Permet de gérer les couleurs à l'aide des profils de couleur installés.

Pas de calibration couleur

Désactive les réglages couleur effectués par le logiciel d'impression afin que vous puissiez n'utiliser que les réglages couleur de votre application.

Sujet parent: [Sélection des options additionnelles de mise en page et d'impression - Windows](#)

Options d'image et paramètres additionnels - Windows

Vous pouvez sélectionner des options d'image et des paramètres additionnels pour personnaliser votre impression. Certaines options peuvent être présélectionnées ou peuvent ne pas être disponibles selon les autres paramètres que vous avez choisis.

Options image**Souligner le texte**

Ajuste la densité du texte imprimé pour augmenter la lisibilité.

Souligner les lignes fines

Ajuste la densité des lignes imprimées pour augmenter la lisibilité.

Contour lissé

Adoucit les bords irréguliers dans les images à basse résolution telles que les saisies d'écran ou les images provenant du Web.

Corriger yeux rouges

Réduit ou supprime les yeux rouges des photos.

Imprimer le texte en noir

Imprime le texte de couleur en noir.

Pour le texte en couleur

Imprime le texte de couleur sur un arrière-plan à motif ou souligné.

Pour les graphiques et les images en couleur

Imprime les graphiques et les images de couleur avec des motifs superposés.

Pour le texte, les graphiques et les images en couleur

Imprime le texte, les graphiques et les images de couleur avec des motifs superposés.

Options d'amélioration

Définit les paramètres d'amélioration pour l'impression universelle en couleur pour le texte, les graphiques et les images.

Options de paramètres additionnels

Rotation 180°

Imprime l'image avec une rotation de 180° par rapport à son orientation d'origine.

Vitesse rapide

Accélère l'impression, mais peut réduire la qualité d'impression.

Image miroir

Inverse l'image imprimée de gauche à droite.

Sujet parent: [Sélection des options additionnelles de mise en page et d'impression - Windows](#)

Paramètres d'en-tête et de bas de page - Windows

Vous pouvez sélectionner tout paramètre d'en-tête/de bas de page pour ajouter des en-têtes ou des bas de page lorsque vous imprimez. Ils peuvent être imprimés dans le haut ou le bas de vos pages, soit à gauche, à droite ou dans le centre de la page.

Remarque: Ces paramètres ne sont pas enregistrés avec votre document.

Paramètres en-tête/bas de page

Haut-Gauche	Centre haut	Haut-Droite
Nom d'utilisateur	Aucun	Date/Heure
Bas-Gauche	Centre bas	Bas-Droite
Aucun	Aucun	Aucun

Numéro de départ: 1

Démarrer l'impression à partir de la page: 1

Texte:

Couleur: Noir

Police: Arial

Taille: 11 pt [6 ... 72]

Style: Gras, Italique

Rétablir défauts OK Annuler Aide

Vous pouvez choisir d'imprimer les informations suivantes :

- Nom de l'utilisateur
- Nom de l'ordinateur
- Date
- Date/Heure
- Nom du document
- Nombre assemblées
- Numéro de page
- Texte

Remarque: Le nom de l'utilisateur, le nom de l'ordinateur, la date et l'heure proviennent du panneau de commande Windows de votre ordinateur.

Sujet parent: [Sélection des options additionnelles de mise en page et d'impression - Windows](#)

Réglage des présélections d'impression - Windows

Pour un accès rapide aux réglages d'impression les plus courants, vous pouvez choisir une présélection d'impression depuis l'onglet Principal ou l'onglet Plus d'options.

Remarque: Vous pouvez créer votre propre élément prédéfini en cliquant sur le bouton **Ajouter/supprimer les éléments prédéfinis**.

1. Cliquez sur l'onglet **Principal** ou sur l'onglet **Plus d'options**.

Les options **Présélections impression** disponibles s'affichent à gauche :

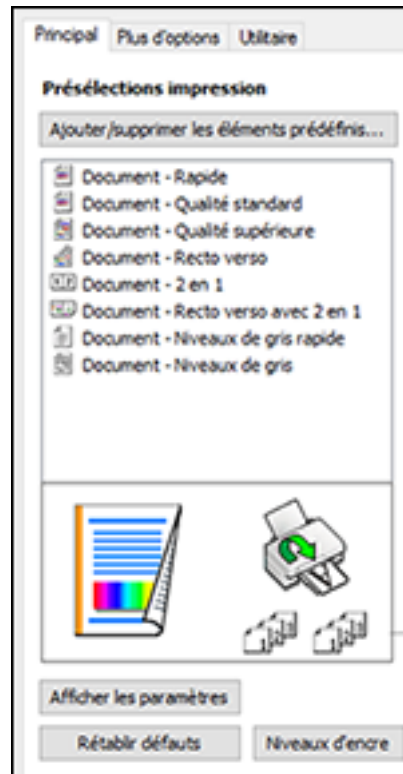



2. Placez votre curseur sur l'une des options **Présélections impression** pour afficher la liste de ses paramètres.
3. Cliquez sur une présélection que vous souhaitez modifier, ou utilisez l'une des options disponibles à l'écran pour contrôler vos présélections d'impression.
4. Pour choisir une présélection d'impression, sélectionnez-la.
5. Cliquez sur **OK**.

Sujet parent: [Impression sous Windows](#)

Sélection des paramètres étendus - Windows

Vous pouvez choisir parmi plusieurs paramètres additionnels qui s'appliquent à tous les travaux d'impression que vous envoyez à votre produit.

1. Accédez au Bureau de Windows et cliquez avec le bouton de droite de la souris sur l'icône  correspondant à votre produit dans le coin droit de la barre des tâches Windows, ou cliquez sur la flèche du haut et cliquez sur  avec le bouton de droite de la souris.
2. Sélectionnez **Paramètres imprimante**.
3. Cliquez sur l'onglet **Utilitaire**.

Les options de maintenance s'affichent :

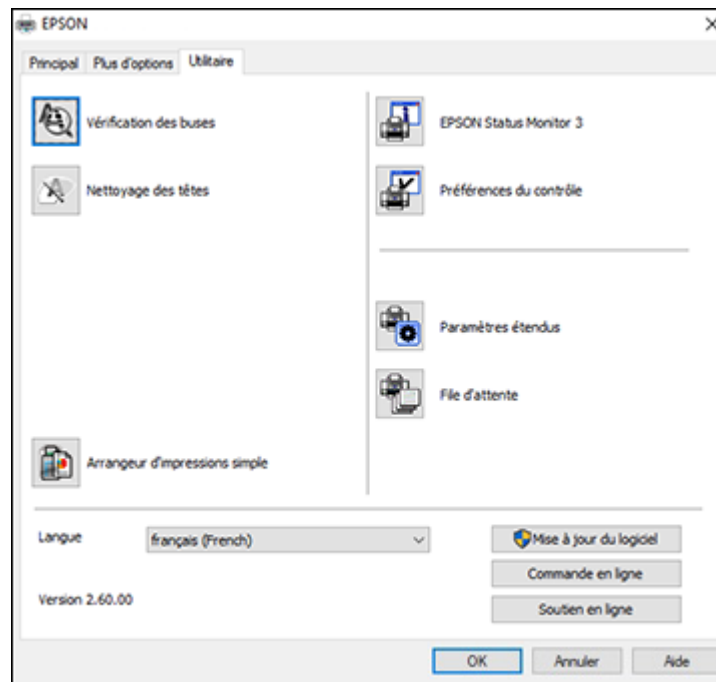

4. Cliquez sur le bouton **Paramètres étendus**.

Cette fenêtre s'affiche :

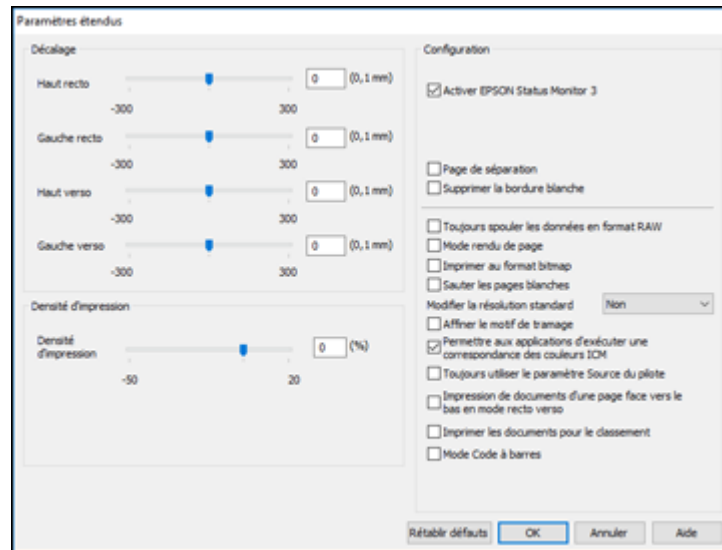

5. Sélectionnez l'un des paramètres étendus pour personnaliser votre impression.
6. Cliquez sur **OK** pour fermer la fenêtre des Paramètres étendus.
7. Cliquez sur **OK** pour fermer la fenêtre du logiciel d'impression.

[Paramètres étendus - Windows](#)

Sujet parent: [Impression sous Windows](#)

Paramètres étendus - Windows

Vous pouvez choisir parmi ces réglages dans la fenêtre Paramètres étendus.

Activer EPSON Status Monitor 3

Permet au produit de faire le suivi de l'encre et du papier, ainsi que d'autres problèmes.

Page de séparation

Avant chaque document, imprime une page de séparation affichant le titre, l'utilisateur, la date et l'heure.

Supprimer la bordure blanche

Permet de supprimer la bordure blanche qui pourrait apparaître lorsque vous imprimez des photos sans marges.

Toujours spouler les données en format RAW

Augmente la vitesse d'impression et pourrait résoudre d'autres problèmes d'impression.

Mode rendu de page

Augmente la vitesse d'impression lorsqu'elle est extrêmement lente ou lorsque la tête d'impression s'arrête durant l'impression.

Imprimer au format bitmap

Augmente la vitesse d'impression lorsqu'elle est extrêmement lente ou lorsque la tête d'impression s'arrête durant l'impression et que l'ajustement d'autres paramètres ne règle pas le problème.

Sauter les pages blanches

Permet de configurer le produit afin qu'il n'imprime pas les pages sans texte ou image.

Modifier la résolution standard

Réduit la résolution des données d'impression pour corriger des problèmes d'impression.

Affiner le motif de tramage

Imprime des graphiques avec un motif de trame plus fin.

Permettre aux applications d'exécuter une correspondance des couleurs ICM

Permet aux applications d'effectuer la correspondance des couleurs ICM.

Toujours utiliser le paramètre Source du pilote

Imprime en utilisant le paramètre de source papier du pilote d'imprimante, plutôt que celui de votre application.

Impression de documents d'une page face vers le bas en mode recto verso

Produit les pages recto seulement d'un travail d'impression recto verso face vers le bas au lieu de face vers le haut.

Imprimer les documents pour le classement

Imprime tous les documents de format paysage, portrait, recto et recto verso dans la même orientation pour faciliter leur classement.

Mode code à barres

Réduit les bavures lors de l'impression de codes à barres sur du papier ordinaire, du papier à en-tête, du papier recyclé, du papier pré-imprimé, des enveloppes et du papier épais.

Sujet parent: [Sélection des paramètres étendus - Windows](#)

Impression de documents ou de photos - Windows

Une fois que vous avez sélectionné vos paramètres d'impression, vous êtes prêt à sauvegarder vos paramètres et à imprimer.

1. Cliquez sur **OK** pour sauvegarder vos paramètres.

Une fenêtre d'impression de l'application semblable à celle-ci s'affiche :

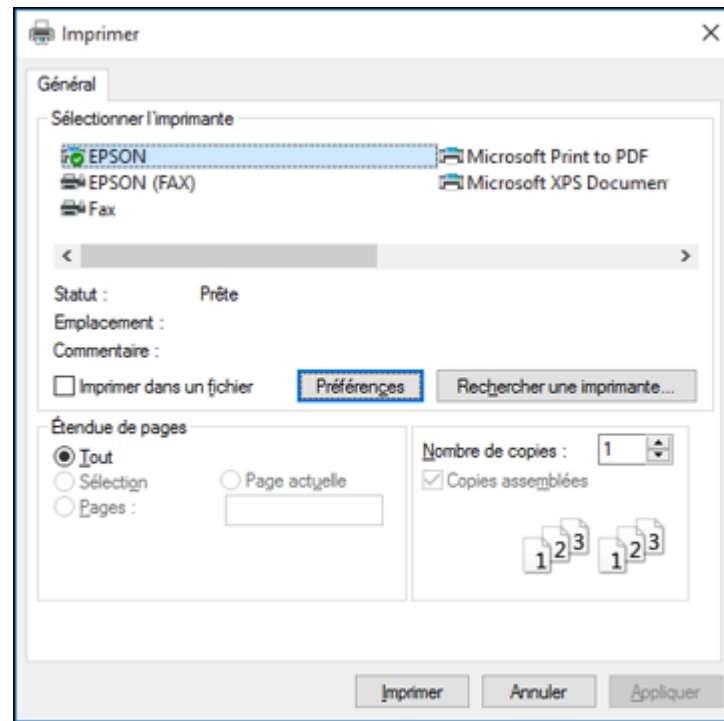

2. Cliquez sur **OK** ou **Imprimer** pour lancer l'impression.



Sujet parent: [Impression sous Windows](#)

Verrouillage des paramètres d'impression - Windows

Les administrateurs Windows peuvent verrouiller l'accès à certains paramètres d'impression pour empêcher toute modification non autorisée.

1. Choisissez l'une des méthodes suivantes :

- **Windows 10** : Cliquez sur  et sélectionnez  (Paramètres) > **Périphériques** > **Imprimantes et scanners**. Sélectionnez le nom de votre produit, puis sélectionnez **Gérer** > **Propriétés de l'imprimante**.

- **Windows 8.x** : Naviguez vers l'écran **Applications** et sélectionnez **Panneau de configuration > Matériel et audio > Périphériques et imprimantes**. Cliquez avec le bouton de droite de la souris sur le produit et sélectionnez **Propriétés de l'imprimante**.
 - **Windows 7** : Cliquez sur  et sélectionnez **Périphériques et imprimantes**. Cliquez avec le bouton de droite de la souris sur le produit et sélectionnez **Propriétés de l'imprimante**.
 - **Windows Vista** : Cliquez sur  et sélectionnez **Panneau de configuration**. Cliquez sur **Imprimante** sous **Matériel et audio**, cliquez avec le bouton de droite de la souris sur le nom de votre produit, puis sélectionnez **Options d'impression**.
2. Cliquez sur l'onglet **Paramètres optionnels**.

Remarque: Vous pouvez interdire l'accès à l'onglet **Paramètres optionnels** en changeant les permissions d'utilisateur ou de groupe sur l'onglet **Sécurité**.

3. Cliquez sur **Paramètres du pilote**.

Cette fenêtre s'affiche :

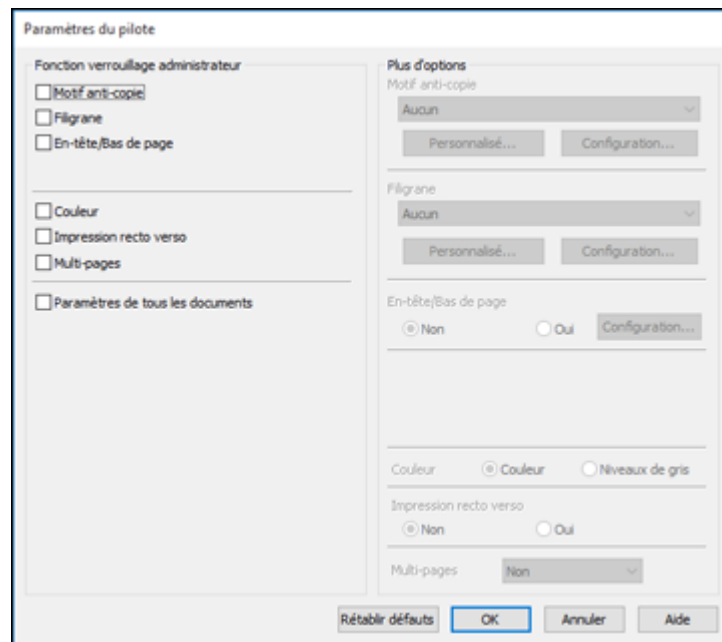

4. Cochez la case de chaque paramètre que vous souhaitez verrouiller. Pour verrouiller tous les paramètres d'impression, sélectionnez **Paramètres de tous les documents**.
5. Sous **Plus d'options**, sélectionnez l'option que vous souhaitez utiliser pour chaque paramètre verrouillé.
6. Cliquez sur **OK**.

[Options des paramètres verrouillés](#)

Sujet parent: [Impression sous Windows](#)

Options des paramètres verrouillés

Sélectionnez les options que vous souhaitez utiliser pour les paramètres d'impression verrouillés.



Paramètre	Options	Description
Motif anti-copie	Différentes données	Permet de sélectionner les données à utiliser pour le motif ou d'interdire l'utilisation de motifs anti-copie.
	Personnalisé	Permet d'ajouter ou de supprimer un motif anti-copie personnalisé.
	Configuration	Permet de sélectionner l'arrangement, la taille et d'autres paramètres pour le motif anti-copie personnalisé.
Filigrane	Différents textes pour le filigrane	Permet de sélectionner le texte pour le filigrane ou d'interdire l'utilisation d'un filigrane.
	Personnalisé	Permet d'ajouter ou de supprimer un filigrane personnalisé de type texte ou image.
	Paramètres	Permet de sélectionner la taille, la position et d'autres paramètres de filigrane.
En-tête/Bas de page	Non	Permet d'interdire l'utilisation d'en-têtes et de bas de page.
	Oui	Permet d'autoriser l'utilisation d'en-têtes et de bas de page.
	Configuration	Permet de sélectionner le texte et la position des en-têtes et/ou des bas de page.
Couleur	Couleur	Permet d'autoriser l'impression en couleur.
	Niveaux de gris	Permet d'imprimer en noir ou en niveaux de gris seulement.
Impression recto verso	Non	Permet d'imprimer sur un seul côté du papier.
	Oui	Permet d'imprimer sur les deux côtés du papier.

Paramètre	Options	Description
Multi-Pages	Non	Permet d'interdire l'utilisation de paramètres multi-pages.
	2 en 1	Permet d'imprimer 2 pages sur une seule feuille de papier.
	4 en 1	Permet d'imprimer 4 pages sur une seule feuille de papier.

Sujet parent: [Verrouillage des paramètres d'impression - Windows](#)

Modification des paramètres d'impression par défaut - Windows

Lorsque vous modifiez vos paramètres d'impression dans un programme, les modifications s'appliquent uniquement lorsque vous imprimez durant cette session. Si vous souhaitez modifier les paramètres d'impression que vous utilisez dans tous les programmes Windows, vous pouvez sélectionner de nouveaux paramètres d'impression par défaut.

1. Accédez au Bureau de Windows et cliquez avec le bouton de droite de la souris sur l'icône  correspondant à votre produit dans le coin droit de la barre des tâches Windows, ou cliquez sur la flèche du haut et cliquez sur  avec le bouton de droite de la souris.
2. Sélectionnez **Paramètres imprimante**.

La fenêtre des paramètres de l'imprimante s'affiche :

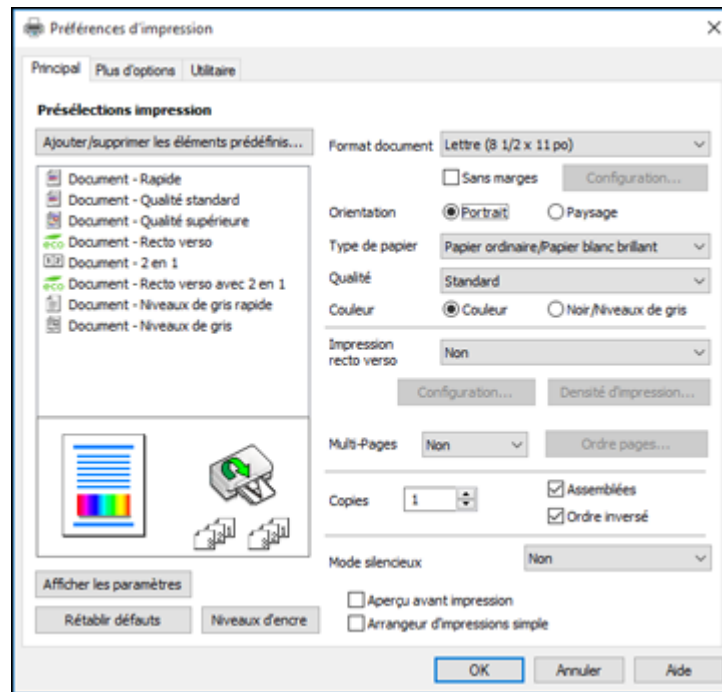

3. Sélectionnez les options d'impression que vous souhaitez utiliser comme paramètres par défaut dans tous vos programmes Windows.
4. Cliquez sur **OK**.



Ces paramètres sont désormais les valeurs par défaut sélectionnées pour l'impression. Vous pourrez les modifier au besoin lors d'une session d'impression dans un programme.

[Modification de la langue d'affichage des écrans du logiciel d'impression](#)

Sujet parent: [Impression sous Windows](#)

Modification de la langue d'affichage des écrans du logiciel d'impression

Vous pouvez modifier la langue d'affichage utilisée pour les écrans du logiciel d'impression sous Windows.

1. Accédez au Bureau de Windows et cliquez avec le bouton de droite de la souris sur l'icône  correspondant à votre produit dans le coin droit de la barre des tâches Windows, ou cliquez sur la flèche du haut et cliquez sur  avec le bouton de droite de la souris.
2. Sélectionnez **Paramètres imprimante**.
La fenêtre des paramètres de l'imprimante s'affiche.
3. Cliquez sur l'onglet **Utilitaire**.
Les options de maintenance s'affichent :

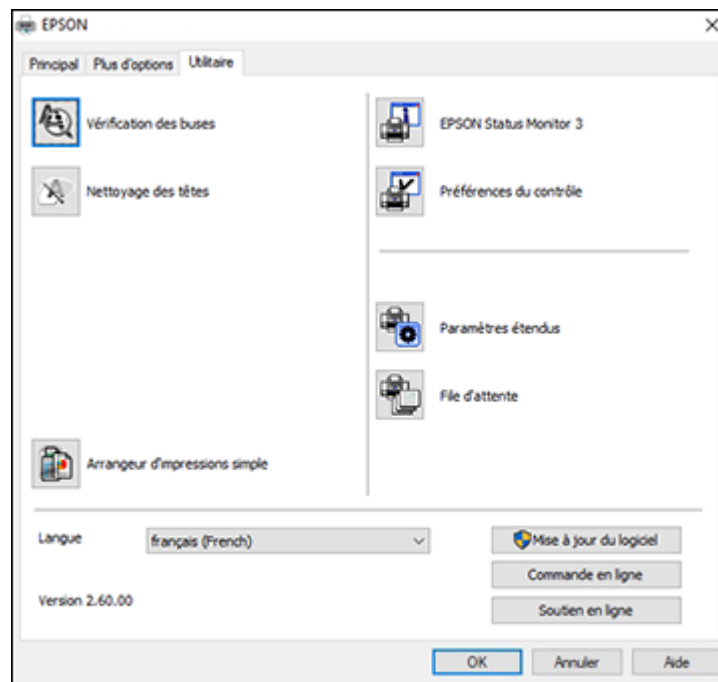



4. Sélectionnez la langue que vous souhaitez utiliser au paramètre **Langue**.
5. Cliquez sur **OK** pour fermer la fenêtre du logiciel d'impression.

Les écrans du logiciel d'impression s'afficheront dans la langue que vous avez choisie la prochaine fois que vous accéderez au logiciel d'impression.

Sujet parent: [Modification des paramètres d'impression par défaut - Windows](#)

Modification des options de mises à jour automatiques

Le logiciel d'impression de Windows vérifie automatiquement si des mises à jour sont disponibles pour les logiciels du produit. Vous pouvez modifier la fréquence à laquelle le logiciel vérifie si des mises à jour sont disponibles. Vous pouvez également désactiver cette fonction.

1. Accédez au Bureau de Windows et cliquez avec le bouton de droite de la souris sur l'icône  correspondant à votre produit dans le coin droit de la barre des tâches Windows, ou cliquez sur la flèche du haut et cliquez sur  avec le bouton de droite de la souris.
2. Sélectionnez **Configuration de la mise à jour des logiciels**.

Cette fenêtre s'affiche :

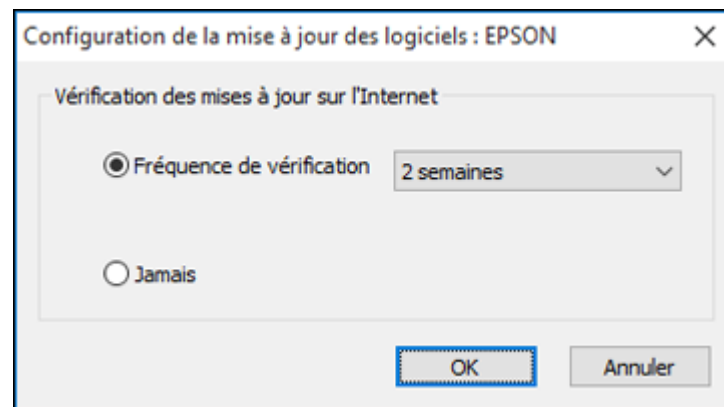

3. Effectuez l'une des étapes suivantes :
 - Pour modifier la fréquence à laquelle le logiciel doit vérifier si des mises à jour sont disponibles, sélectionnez un paramètre dans le menu **Fréquence de vérification**.
 - Pour désactiver la fonction des mises à jour automatiques, sélectionnez l'option **Jamais**.
4. Cliquez sur **OK** pour quitter.

Remarque: Si vous choisissez de désactiver la fonction des mises à jour automatiques, vous pouvez tout de même vérifier manuellement si des mises à jour sont disponibles.

Sujet parent: [Impression sous Windows](#)

Impression avec le pilote Epson intégré - Windows 10 S

Vous pouvez imprimer avec le pilote d'imprimante Epson intégré au moyen de n'importe quelle application d'impression sous Windows 10 S, tel que décrit dans les sections qui suivent.

Remarque: Sous Windows 10 S, le pilote Epson intégré n'inclut pas tous les paramètres d'impression disponibles pour votre produit. Pour imprimer à l'aide de paramètres additionnels, téléchargez et installez l'utilitaire Epson Print and Scan depuis le Magasin Windows. Vous ne pouvez pas télécharger et installer les logiciels Epson depuis le site Web d'Epson si vous utilisez Windows 10 S; vous devez absolument les obtenir dans le Magasin Windows.

[Sélection des paramètres d'impression de base - Windows 10 S](#)

Sujet parent: [Impression depuis un ordinateur](#)

Sélection des paramètres d'impression de base - Windows 10 S

Sélectionnez les paramètres pour votre travail d'impression dans votre application Windows 10 S.

1. Ouvrez une photo ou un document pour l'impression.
2. Sélectionnez la commande d'impression dans votre application.

Remarque: Vous devrez peut-être sélectionner une icône sur votre écran, l'option **Imprimer** du menu **Fichier**, ou une autre commande. Consultez l'utilitaire d'aide de votre application pour plus de détails.

3. Au besoin, sélectionnez le nom de votre produit comme imprimante que vous souhaitez utiliser.

Remarque: Vous pourriez aussi devoir sélectionner **Propriétés** ou **Préférences** pour voir les paramètres d'impression.

Une fenêtre comme celle-ci s'affiche :

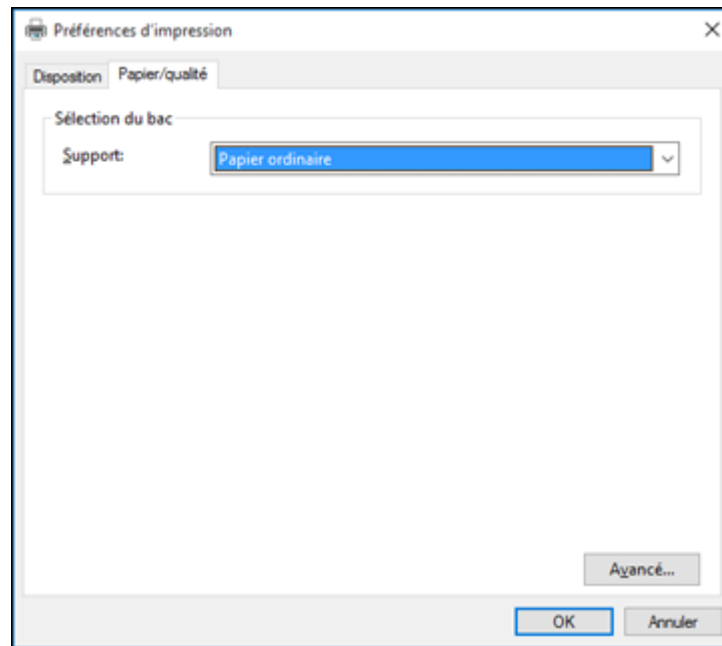

4. Sélectionnez le type de papier que vous avez chargé pour le paramètre **Support**.

Remarque: Le nom du paramètre pourrait ne pas correspondre exactement au nom du papier. Vérifiez la liste des paramètres de type ou de support pour plus de détails.

5. Cliquez sur le bouton **Avancé**.

Une fenêtre comme celle-ci s'affiche :

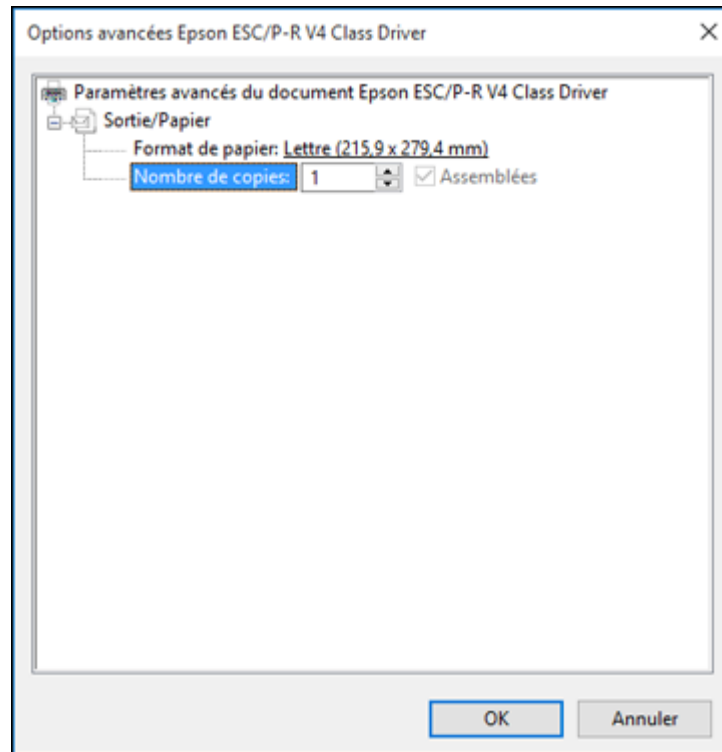

6. Au paramètre **Format de papier**, indiquez la taille du papier que vous avez chargé.
7. Pour imprimer plusieurs copies, sélectionnez ou entrez le nombre désiré au paramètre **Nombre de copies**.
8. Pour imprimer plusieurs copies de documents multi-pages en groupes de documents, cochez la case **Assemblées**.
9. Cliquez sur **OK**.
Vous retournez à la fenêtre des préférences d'impression.

10. Sélectionnez l'onglet **Disposition**.

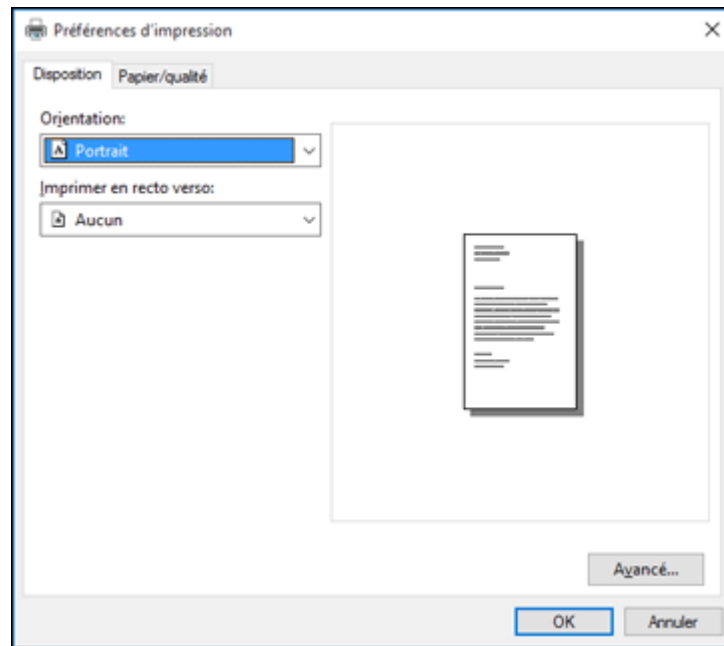

11. Sélectionnez l'orientation de votre document au paramètre **Orientation**.

12. Pour imprimer recto verso, sélectionnez l'une des options **Imprimer en recto verso** selon l'orientation de la page désirée. L'icône accompagnant chaque option illustre son orientation.

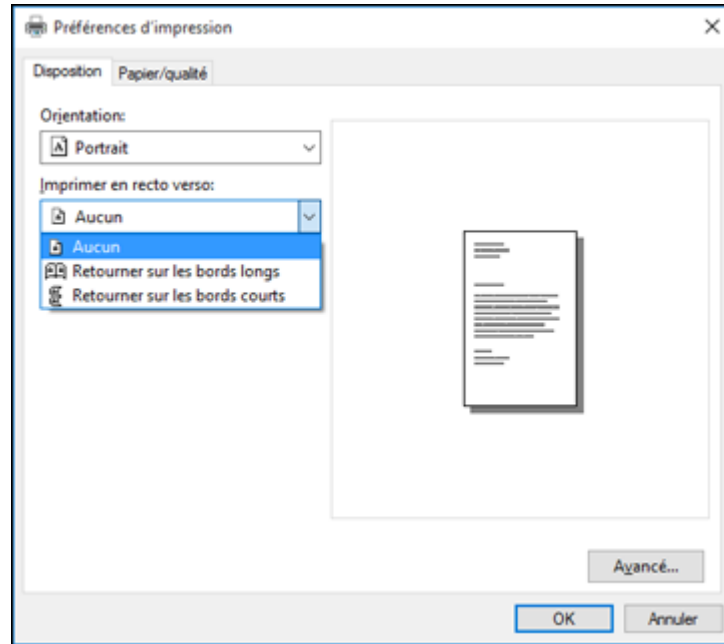

13. Cliquez sur **OK** pour sauvegarder vos paramètres.
La fenêtre **Imprimer** de votre application s'affiche.
14. Cliquez sur **OK** ou **Imprimer** pour lancer l'impression.

Sujet parent: [Impression avec le pilote Epson intégré - Windows 10 S](#)

Impression sur un Mac

Vous pouvez imprimer avec votre produit au moyen de n'importe quelle application d'impression Mac, tel que décrit dans les sections qui suivent.

Remarque: Si vous avez une connexion Internet, nous vous recommandons de visiter régulièrement le site Web de soutien d'Epson pour voir s'il existe des mises à jour du logiciel d'impression pour votre produit.

[Sélection des paramètres d'impression de base - Mac](#)
[Sélection des paramètres du format d'impression - Mac](#)
[Sélection des options de mise en page - Mac](#)
[Sélection des paramètres d'impression recto verso - Mac](#)
[Gestion des couleurs - Mac](#)
[Sélection des préférences d'impression - Mac](#)
[Impression de documents ou de photos - Mac](#)

Sujet parent: [Impression depuis un ordinateur](#)

Sélection des paramètres d'impression de base - Mac

Sélectionnez les paramètres de base pour le document ou la photo que vous souhaitez imprimer.

1. Ouvrez une photo ou un document pour l'impression.
2. Sélectionnez la commande d'impression dans votre application.

Remarque: Vous devrez peut-être sélectionner une icône d'impression à l'écran, l'option **Imprimer** dans le menu Fichier ou une autre commande. Consultez l'utilitaire d'aide de votre application pour plus de détails.

3. Sélectionnez votre produit pour le paramètre **Imprimante**.

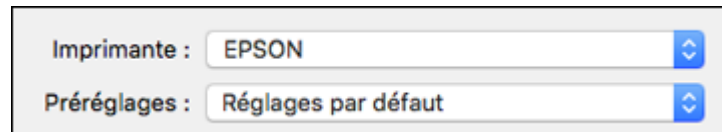

4. Au besoin, cliquez sur la flèche à côté du paramètre Imprimante ou sur le bouton **Afficher les détails** afin d'agrandir la fenêtre d'impression.

La fenêtre agrandie des paramètres d'impression pour votre produit s'affiche :

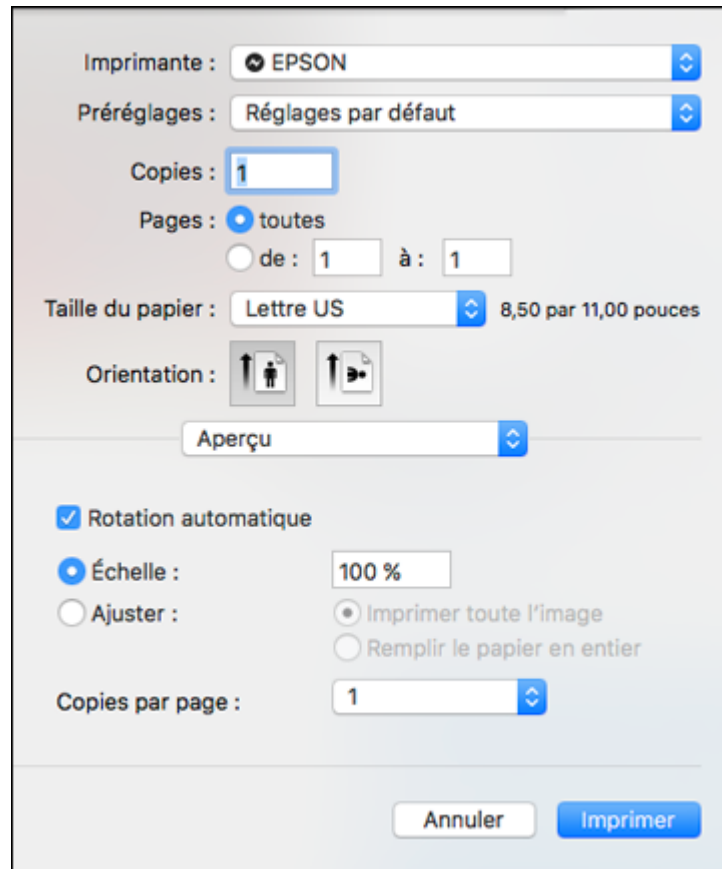



Imprimante : EPSON

Préréglages : Réglages par défaut

Copies : 1

Pages : toutes
 de : 1 à : 1

Taille du papier : Lettre US 8,50 par 11,00 pouces

Orientation :  

Aperçu

Rotation automatique

Échelle : 100 %
 Ajuster : Imprimer toute l'image
 Remplir le papier en entier

Copies par page : 1

Annuler Imprimer

Remarque: La fenêtre d'impression peut être différente selon la version de Mac et l'application que vous utilisez.

5. Réglez les paramètres **Copies** et **Pages** au besoin.

Remarque: Si vous ne voyez pas ces paramètres dans la fenêtre d'impression, vérifiez s'ils apparaissent dans votre application avant d'imprimer.

- Sélectionnez les options de mise en page **Taille du papier** et **Orientation**.

Remarque: Si vous ne voyez pas ces paramètres dans la fenêtre d'impression, vérifiez s'ils apparaissent dans votre application avant d'imprimer. Ils peuvent être accessibles en sélectionnant **Format d'impression** à partir du menu Fichier.

- Sélectionnez les paramètres propres à l'application qui apparaissent à l'écran tels que ceux illustrés dans l'image ci-dessus pour l'application Aperçu.
- Sélectionnez **Configuration imprimante** ou **Fonctions d'imprimante** depuis le menu contextuel.



Ces paramètres s'affichent :

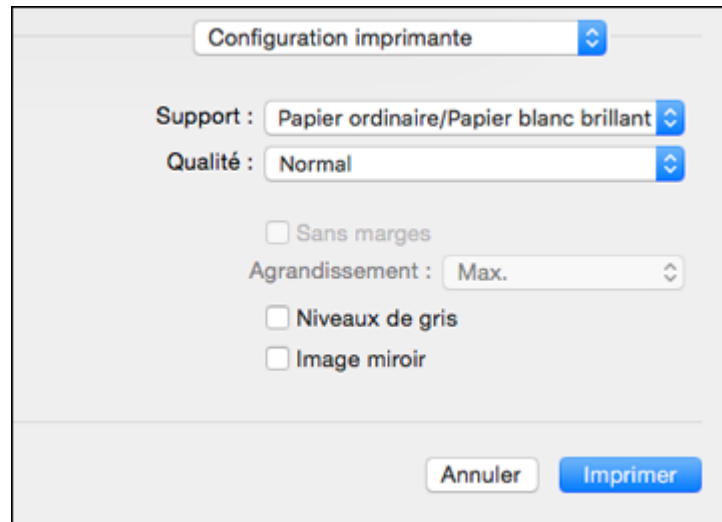

9. Sélectionnez le type de papier que vous avez chargé pour le paramètre **Support**.

Remarque: Le nom du paramètre pourrait ne pas correspondre exactement au nom du papier. Vérifiez la liste des paramètres de type ou de support pour plus de détails.

10. Sélectionnez le paramètre **Qualité** que vous souhaitez utiliser.
11. Cochez la case **Sans marges** si vous souhaitez imprimer une photo sans marges. Si l'option est grisée, modifiez le paramètre **Support** à un type de papier compatible avec l'impression sans marges.
12. Sélectionnez les options d'impression disponibles.

[Options de qualité d'impression - Mac](#)

[Options d'impression - Mac](#)

Sujet parent: [Impression sur un Mac](#)

Références associées

[Paramètres de type de papier ou de support - Logiciel d'impression](#)

Tâches associées

[Sélection des paramètres du format d'impression - Mac](#)

[Impression de documents ou de photos - Mac](#)

Options de qualité d'impression - Mac

Vous pouvez sélectionner l'une des options de qualité d'impression disponibles pour affiner la qualité de votre impression. Certains paramètres peuvent ne pas être disponibles selon le paramètre de type de papier que vous avez choisi.

Brouillon

Pour l'impression d'un brouillon sur papier ordinaire.

Normal

Pour l'impression normale de texte et d'images.

Normal - Vif

Pour l'impression quotidienne d'images avec une bonne qualité et vitesse d'impression.

Fin

Pour l'impression de texte et de graphiques avec une bonne qualité et vitesse d'impression.

Qualité

Pour l'impression de texte et de graphiques avec une qualité et vitesse d'impression améliorées.

Sujet parent: [Sélection des paramètres d'impression de base - Mac](#)

Options d'impression - Mac

Vous pouvez sélectionner l'une des options d'impression pour personnaliser votre impression. Certaines options peuvent ne pas être disponibles selon les autres paramètres que vous avez choisis.

Agrandissement

Si vous avez choisi un paramètre de taille de papier sans marges, cette option règle les paramètres d'agrandissement de l'image pour contrôler l'impression sur les bords des travaux d'impression sans marges.

Niveaux de gris

Imprime le texte et les graphiques en noir ou en nuances de gris.

Image miroir

Permet de retourner l'image imprimée horizontalement.

Remarque: Si vous sélectionnez l'option **Min.** pour le paramètre Agrandissement, il est possible que des bordures blanches apparaissent sur votre photo.

Sujet parent: [Sélection des paramètres d'impression de base - Mac](#)

Sélection des paramètres du format d'impression - Mac

Selon l'application que vous utilisez, il est possible que vous puissiez sélectionner les paramètres de taille et d'orientation du papier à partir de la fenêtre d'impression.



Remarque: Si vous ne voyez pas ces paramètres dans la fenêtre d'impression, vérifiez s'ils apparaissent dans votre application avant d'imprimer. Ils peuvent être accessibles en sélectionnant **Format d'impression** à partir du menu Fichier.

1. Au paramètre **Taille du papier**, indiquez la taille du papier que vous avez chargé. Si vous imprimez une photo sans marges, cochez la case **Sans marges** ou sélectionnez une taille de papier avec une option **Sans marges**. Vous pouvez également sélectionner un paramètre personnalisé pour créer une taille de papier sur mesure, mais le paramètre Qualité sera limité à **Normal**. Vous pouvez aussi sélectionner un paramètre personnalisé pour créer une taille de papier personnalisée. Le paramètre Qualité sera limité à **Normal**.

Remarque: Vous devez sélectionner un type et une taille de papier sans marges compatibles avec l'impression sans marges. Consultez la liste de compatibilité des papiers sans marges pour obtenir plus de détails.

2. Sélectionnez l'orientation de votre document ou photo comme indiqué dans la fenêtre d'impression.

Remarque: Pour l'impression sur une enveloppe, sélectionnez l'icône .

Remarque: Vous pouvez réduire ou agrandir la taille de l'image imprimée en sélectionnant **Gestion du papier** dans le menu contextuel et en sélectionnant une option de report à l'échelle.

Sujet parent: [Impression sur un Mac](#)

Sélection des options de mise en page - Mac

Vous pouvez choisir parmi différentes options de mise en page pour votre document ou photo en sélectionnant **Mise en page** à partir du menu contextuel de la fenêtre d'impression.

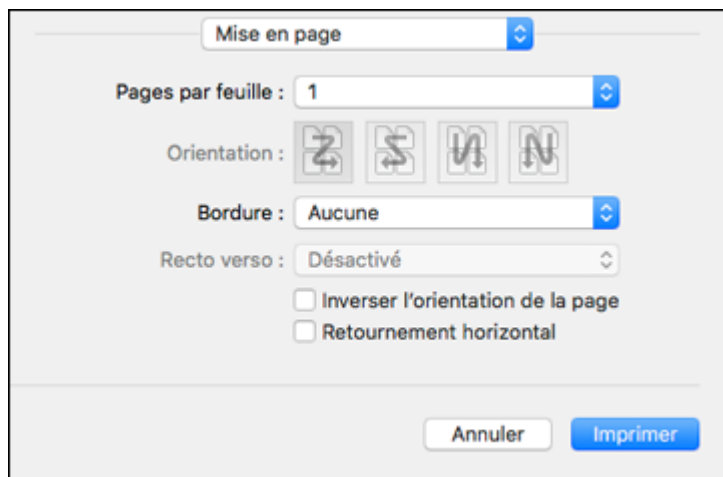

- Pour imprimer plusieurs pages sur une seule feuille de papier, sélectionnez le nombre de pages dans le menu contextuel **Pages par feuille**. Déterminez l'ordre dans lequel les pages sont imprimées en réglant le paramètre **Orientation**.
- Pour imprimer une bordure autour de chaque page, sélectionnez l'un des paramètres de ligne dans le menu contextuel **Bordure**.
- Pour imprimer sur les deux côtés de chaque page, sélectionnez une des options du menu contextuel **Recto verso**.
- Vous pouvez inverser ou faire pivoter l'image en sélectionnant **Inverser l'orientation de la page** ou **Retournement horizontal**.

Sujet parent: [Impression sur un Mac](#)

Sélection des paramètres d'impression recto verso - Mac

Vous pouvez imprimer sur les deux faces du papier en sélectionnant **Impression recto verso** à partir du menu déroulant de la fenêtre d'impression.

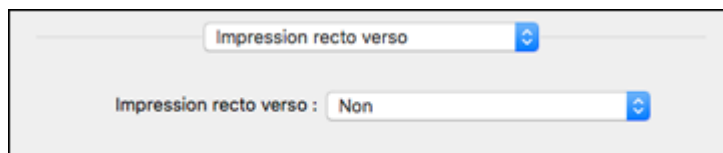

Remarque: Certaines options peuvent être présélectionnées ou peuvent ne pas être disponibles selon les autres paramètres que vous avez choisis ou si vous accédez au produit par réseau. Cet écran peut varier selon la version de Mac OS que vous utilisez.

1. Sélectionnez une des options du paramètre **Impression recto verso**.
2. Sélectionnez le type de document que vous imprimez pour le paramètre **Type de document**. Le logiciel règle automatiquement les options Ajustements en fonction du type de document.

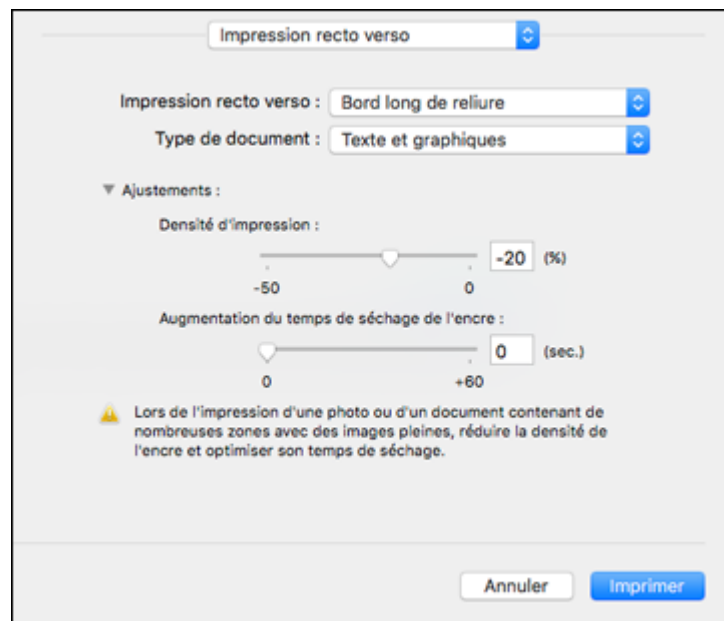

3. Si nécessaire, personnalisez les paramètres Ajustements en suivant les instructions à l'écran.
4. Imprimez une copie d'essai de votre document recto verso pour tester les paramètres sélectionnés.
5. Suivez les instructions pouvant s'afficher à l'écran pendant l'impression.

[Options et ajustements d'impression recto verso - Mac](#)

Sujet parent: [Impression sur un Mac](#)

Options et ajustements d'impression recto verso - Mac

Vous pouvez sélectionner n'importe laquelle des options disponibles dans le menu déroulant **Impression recto verso** ou **Paramètres de sortie** pour configurer les impressions recto verso.

Bord long de reliure

Orienté les pages imprimées recto verso afin qu'elles soient reliées par le bord long du papier.

Bord court de reliure

Orienté les pages imprimées recto verso afin qu'elles soient reliées par le bord court du papier.

Densité

Définit le niveau de couverture d'encre pour l'impression recto verso.

Augmentation du temps de séchage de l'encre

Définit le temps requis pour le séchage de l'encre après l'impression sur un côté du papier (avant l'impression de l'autre côté) lors de l'impression recto verso.

Sujet parent: [Sélection des paramètres d'impression recto verso - Mac](#)

Gestion des couleurs - Mac

Vous pouvez modifier les paramètres de Concordance des couleurs et de Couleur afin d'affiner les couleurs de vos impressions. Vous pouvez aussi désactiver la gestion des couleurs dans le logiciel d'impression.

1. Sélectionnez **Concordance des couleurs** à partir du menu contextuel de la fenêtre d'impression.

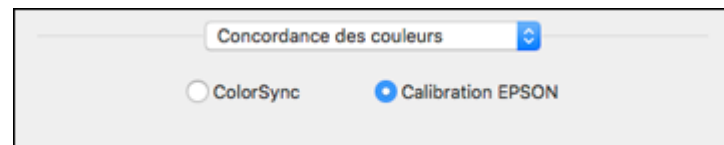

2. Sélectionnez l'une des options disponibles.

- Sélectionnez **Couleur** à partir du menu contextuel de la fenêtre d'impression.

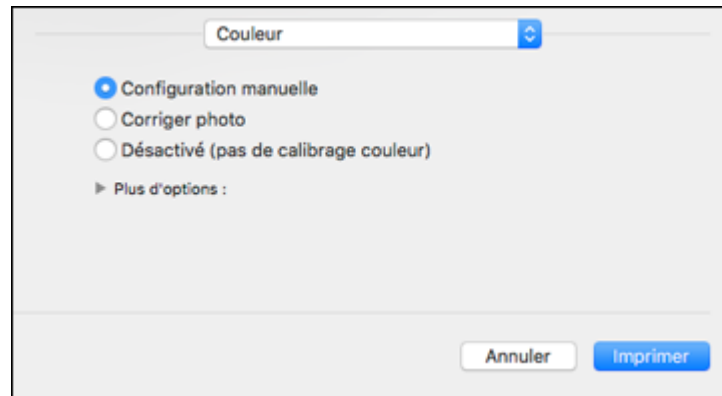

Remarque: Les paramètres disponibles dans le menu Couleur dépendent de l'option que vous avez sélectionnée dans le menu Concordance des couleurs.

- Sélectionnez l'une des options disponibles.

[Options de couleurs et de concordance des couleurs - Mac](#)

Sujet parent: [Impression sur un Mac](#)

Options de couleurs et de concordance des couleurs - Mac

Vous pouvez choisir des options parmi ces paramètres dans les menus **Concordance des couleurs** et **Couleur**.

Paramètres Concordance des couleurs

Calibration EPSON

Permet de gérer la couleur en utilisant les commandes dans votre logiciel d'impression ou de désactiver la gestion des couleurs.

ColorSync

Imprime en utilisant des profils de couleur standards pour le produit et le papier afin de faire concorder les couleurs de l'image. Vous pouvez personnaliser la méthode de conversion et les paramètres de filtrage depuis le menu contextuel ColorSync dans la fenêtre d'impression.

Paramètres Couleur

Paramètres manuels

Permet de sélectionner des réglages de couleur manuels. Cliquez sur la flèche à côté de **Plus d'options** et sélectionnez les paramètres de **Luminosité**, **Contraste**, **Saturation** et les tons de couleur individuels. Vous pouvez également sélectionner un paramètre de **Mode couleurs** pour l'impression de photos et de graphiques, et le paramètre **Corriger yeux rouges** pour réduire ou supprimer les yeux rouges dans les photos. Selon le Mode couleur sélectionné, vous pouvez aussi régler la densité des demi-tons en utilisant le paramètre **Gamma**.

Corriger photo

Améliore la couleur, le contraste et la netteté des photos avec défauts. Cliquez sur la flèche près de **Plus d'options** et sélectionnez le paramètre **Corriger yeux rouges** pour réduire ou supprimer les yeux rouges dans les photos.

Remarque: La fonction Corriger photo utilise une technologie de reconnaissance des visages avancée afin d'optimiser les photos comportant des visages. Pour que le réglage fonctionne, les deux yeux et le nez de la personne doivent être visibles. Si votre photo comprend un visage avec une dominante de couleur intentionnelle, comme une statue, il convient de désactiver l'option **Corriger photo** pour que les effets de couleur spéciaux soient conservés.

Désactivé (pas de calibrage couleur)

Désactive les réglages couleur effectués par le logiciel d'impression afin que vous puissiez n'utiliser que les réglages couleur de votre application.

Remarque: Un profil ICC est nécessaire si les réglages couleur sont désactivés.

Sujet parent: [Gestion des couleurs - Mac](#)

Sélection des préférences d'impression - Mac

Vous pouvez choisir parmi plusieurs préférences d'impression qui s'appliquent à tous les travaux d'impression que vous envoyez à votre produit.

1. Sous le menu Apple ou sur le Dock, sélectionnez **Préférences Système**.
2. Sélectionnez **Imprimantes et fax** ou **Imprimantes et scanners**, choisissez votre produit et sélectionnez **Options et fournitures**.
3. Sélectionnez **Pilotes** ou **Options**.

Un écran comme celui-ci s'affiche :

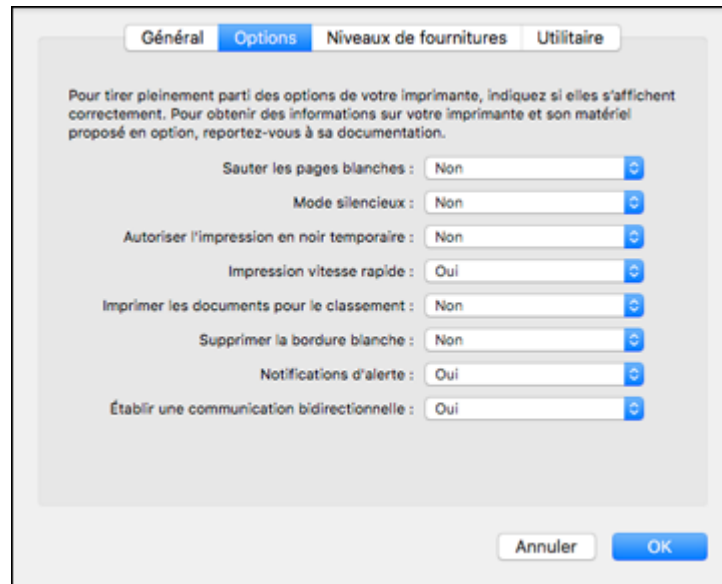

4. Choisissez parmi les préférences d'impression disponibles.
5. Cliquez sur **OK**.

[Préférences d'impression - Mac](#)

Sujet parent: [Impression sur un Mac](#)

Préférences d'impression - Mac

Vous pouvez choisir parmi ces paramètres sous l'onglet **Options** ou **Pilote**.

Sauter les pages blanches

Permet de configurer le produit afin qu'il n'imprime pas les pages sans texte ou image.

Mode silencieux

Réduit le bruit lors de l'impression lorsque vous sélectionnez **Papier ordinaire/Papier blanc brillant** pour le paramètre Type ou Support de papier.

Autoriser l'impression en noir temporaire

Permet d'imprimer en utilisant de l'encre noire lorsque l'encre couleur est épuisée.

Impression vitesse rapide

Accélère l'impression, mais peut réduire la qualité d'impression.

Imprimer les documents pour le classement

Imprime tous les documents de format paysage, portrait, recto et recto verso dans la même orientation pour faciliter leur classement.

Supprimer la bordure blanche

Permet de supprimer la bordure blanche qui pourrait apparaître lorsque vous imprimez des photos sans marges.

Notifications d'alerte

Permet de choisir de recevoir ou non les avertissements du logiciel d'impression pour différentes conditions d'exploitation.

Établir une communication bidirectionnelle

Permet au produit de communiquer avec l'ordinateur. Ne modifiez pas le réglage par défaut pour ce paramètre à moins que vous éprouviez des difficultés lorsque vous partagez plusieurs imprimantes.

Sujet parent: [Sélection des préférences d'impression - Mac](#)

Impression de documents ou de photos - Mac

Une fois que vous avez sélectionné vos paramètres d'impression, vous êtes prêt à imprimer.

Cliquez sur **Imprimer** dans le bas de la fenêtre d'impression.

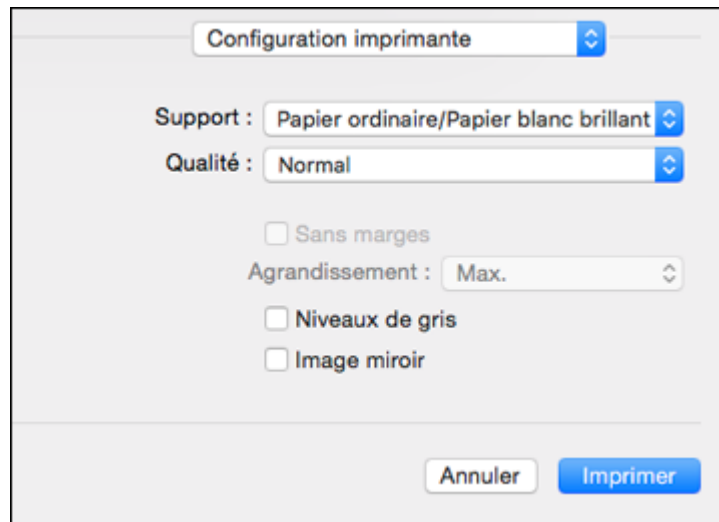

Vérification de l'état de l'impression - Mac

Sujet parent: [Impression sur un Mac](#)



Vérification de l'état de l'impression - Mac

Pendant l'impression, vous pouvez suivre la progression du travail d'impression, contrôler l'impression et vérifier les niveaux d'encre.

1. Cliquez sur l'icône de l'imprimante lorsqu'elle s'affiche sur le Dock.

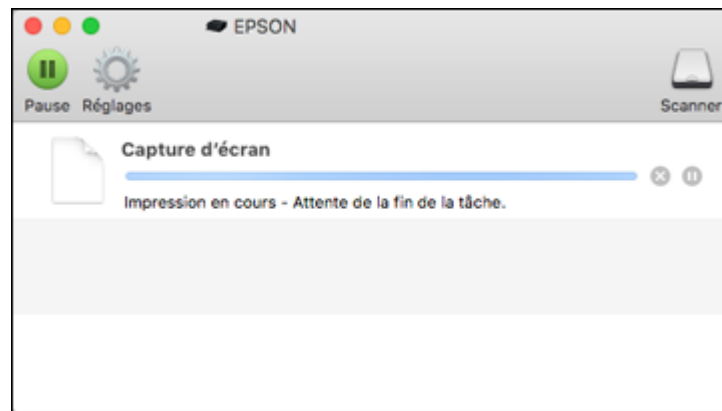
La fenêtre d'état de l'impression s'affiche :



2. Sélectionnez, au besoin, les options suivantes selon votre version de Mac OS :
 - Pour annuler l'impression, cliquez sur le travail d'impression et cliquez sur  ou sur **Supprimer**.
 - Pour mettre en pause une impression, cliquez dessus, puis cliquez sur  ou sur **Suspendre**. Pour reprendre l'impression d'un travail interrompu, cliquez sur le travail en attente, puis cliquez sur  ou sur **Reprendre**.
 - Pour suspendre tous les travaux d'impression dans la file d'attente, cliquez sur **Pause** ou sur **Mettre l'imprimante en pause**.
 - Pour afficher d'autres informations d'impression, cliquez sur **Réglages** ou **Niveaux des fournitures**.

Sujet parent: [Impression de documents ou de photos - Mac](#)

Impression depuis un Chromebook

À l'aide d'un compte Google, vous pouvez imprimer à partir d'un Chromebook sans pilote ou câble.

1. Connectez votre produit Epson à votre réseau sans fil. Consultez le lien ci-après.
2. Allumez votre Chromebook et connectez-le au même réseau sans fil que votre produit.

Remarque: Consultez la documentation de votre Chromebook pour obtenir plus de détails sur la connexion à un réseau.

3. Effectuez l'une des étapes suivantes :

- Cliquez sur **Ajouter à Google Cloud Print** à l'écran de notification qui s'affiche dans le coin de l'écran de votre Chromebook.

Remarque: Si vous n'apercevez pas de notification, vérifiez si un chiffre s'affiche dans la zone d'état dans le coin inférieur droit de votre écran. Cliquez sur ce chiffre pour ouvrir le menu des notifications, puis cliquez sur **Ajouter à Google Cloud Print**.

- Ouvrez un navigateur Web et saisissez **chrome://devices** dans la barre d'adresse. Passez à l'étape 4.
- Si un écran d'enregistrement s'affiche, cliquez sur **Enregistrer**.

4. Cliquez sur **Ajouter un périphérique**.
5. Cliquez sur le bouton **S'inscrire** qui s'affiche à côté de votre produit.
6. Cliquez sur **S'inscrire** à l'écran de confirmation. L'écran ACL de votre produit affiche un message de confirmation.
7. Sélectionnez **OK** ou appuyez sur le bouton **OK** de votre produit pour confirmer la connexion Google Cloud Print et imprimer une page de test.
8. Pour imprimer via le produit connecté, sélectionnez la commande d'impression dans votre application Chrome.

Votre produit est maintenant lié à votre compte Google et vous pouvez y accéder depuis un Chromebook où vous avez ouvert une session, tant que vous avez accès à Internet. Visitez le [site de soutien Epson pour Google Cloud Print \(Canada\)](#) pour plus de détails sur la façon d'utiliser Google Cloud Print, ou le [site Web de Google Cloud Print](#) pour une liste des [applications compatibles](#) (site Web disponible en anglais seulement).

Sujet parent: [Impression depuis un ordinateur](#)

Tâches associées

[Utilisation de Google Cloud Print](#)

Annulation de l'impression en utilisant un bouton du produit

Si vous devez annuler l'impression, appuyez sur le bouton  d'annulation.

Sujet parent: [Impression depuis un ordinateur](#)

Numérisation

Vous pouvez numériser vos originaux et les enregistrer sous forme de fichiers numériques.

[Lancement d'une numérisation](#)

[Numérisation à l'aide d'Epson Scan 2](#)

Lancement d'une numérisation

Après avoir placé les originaux sur votre produit pour les numériser, lancez la numérisation en utilisant l'une des méthodes présentées dans ces sections.

[Lancement d'une numérisation à partir du panneau de commande du produit](#)

[Modification des paramètres par défaut du travail de numérisation](#)

[Lancement d'une numérisation en utilisant l'icône Epson Scan 2](#)

[Lancement d'une numérisation à partir d'un programme de numérisation](#)

[Lancement d'une numérisation depuis un appareil intelligent](#)

Sujet parent: [Numérisation](#)

Lancement d'une numérisation à partir du panneau de commande du produit

Vous pouvez numériser une image vers une variété de destinations à l'aide du panneau de commande du produit.

1. Assurez-vous d'avoir installé les logiciels du produit et d'avoir connecté le produit à l'ordinateur ou au réseau.

Remarque: Redémarrez votre ordinateur après avoir installé les logiciels du produit afin de pouvoir numériser depuis le panneau de commande.

2. Placez votre original sur le produit pour la numérisation.

Remarque: Pour numériser un document de plusieurs pages, placez vos originaux dans le chargeur automatique de documents.

3. Appuyez sur le bouton  d'accueil, si nécessaire.
4. Sélectionnez **Numériser**.

Un écran comme celui-ci s'affiche :



5. Sélectionnez l'une des options **Numériser vers** suivantes :
 - La fonction **Ordinateur** vous permet de numériser vers un ordinateur connecté au produit en utilisant les paramètres de numérisation prédéfinis.
 - La fonction **Cloud** envoie vos fichiers numérisés vers une destination que vous avez enregistrée dans Epson Connect.
 - La fonction **WSD** vous permet de gérer la numérisation réseau sous Windows 10, Windows 8.x, Windows 7 ou Windows Vista (en anglais seulement). Pour utiliser cette fonction, vous devez d'abord configurer un port WSD (Web Services for Devices [Services Web pour appareils]) sur votre ordinateur avec Windows 7 ou Windows Vista (le port est configuré automatiquement avec Windows 10 et Windows 8.x).
6. Suivez les instructions fournies dans les liens ci-dessous pour numériser ou compléter la numérisation.

[Numérisation vers un ordinateur connecté au produit](#)

[Numérisation vers le nuage](#)

[Configuration d'un port WSD \(Windows 7/Windows Vista\)](#)

[Paramètres du menu Numériser - panneau de commande](#)

Sujet parent: [Lancement d'une numérisation](#)

Tâches associées

[Utilisation de la numérisation en nuage d'Epson](#)

Sujets reliés

[Positionnement des originaux sur le produit](#)

Numérisation vers un ordinateur connecté au produit

Vous pouvez numériser un document original et l'enregistrer sur un ordinateur connecté au produit en utilisant le panneau de commande du produit. L'ordinateur doit être connecté au moyen d'un câble USB.

Vous pouvez enregistrer le fichier numérisé en format JPEG ou PDF, ou le joindre à un courriel. Vous pouvez aussi configurer des paramètres de numérisation personnalisés à l'aide d'Event Manager et numériser automatiquement avec ces paramètres depuis le panneau de contrôle de votre produit.

Remarque: Assurez-vous que vous avez installé Epson Scan 2 et Event Manager sur votre ordinateur avant de numériser vers votre ordinateur.

1. Placez votre original sur le produit pour la numérisation.

Remarque: Pour numériser un document de plusieurs pages, placez toutes les pages dans le chargeur automatique de documents.

2. Appuyez sur le bouton  d'accueil, si nécessaire.
3. Sélectionnez **Numériser**.

Un écran comme celui-ci s'affiche :

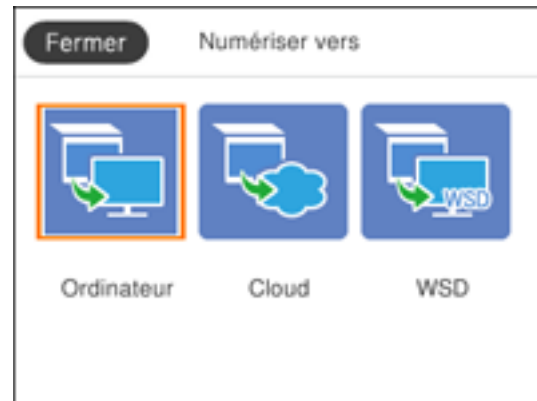

4. Sélectionnez **Ordinateur**.

Un écran comme celui-ci s'affiche :

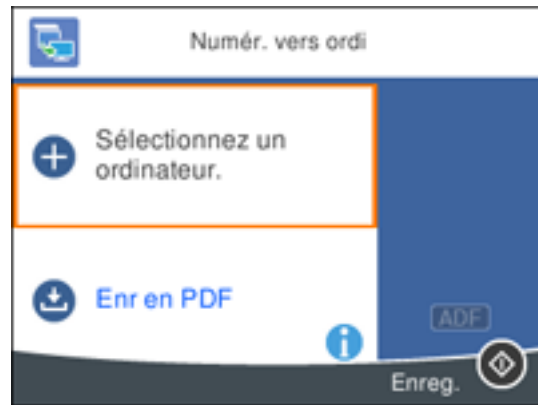

5. Choisissez l'une des options suivantes :

- Sélectionnez **Connexion USB** quand votre ordinateur est connecté au produit au moyen d'un câble USB.
- Sélectionnez **Enreg. en JPEG** pour enregistrer l'image numérisée en tant que fichier JPEG.
- Sélectionnez **Enreg. en PDF** pour enregistrer l'image numérisée en tant que fichier PDF.
- Sélectionnez **Joindre à un courriel** pour ouvrir le logiciel de courriel par défaut sur votre ordinateur, enregistrer l'image ou le document numérisé en tant que fichier JPEG et le joindre à un courriel.
- Sélectionnez **Suivre le para. personnel.** pour enregistrer l'image ou le document numérisé selon les paramètres personnalisés que vous avez sélectionnés à l'aide d'Event Manager.

6. Appuyez sur le bouton  de démarrage pour commencer la numérisation.

Sujet parent: [Lancement d'une numérisation à partir du panneau de commande du produit](#)

Tâches associées

[Modification des paramètres par défaut du travail de numérisation](#)

Sujets reliés

[Positionnement des originaux sur le produit](#)

Numérisation vers le nuage

Vous pouvez utiliser le panneau de commande pour envoyer vos fichiers numérisés vers une destination que vous avez enregistrée sur Epson Connect.

Remarque: Assurez-vous que vous avez configuré Epson Connect avec votre produit avant d'utiliser cette fonctionnalité.

1. Placez votre original sur le produit pour la numérisation.
2. Appuyez sur le bouton  d'accueil, si nécessaire.
3. Sélectionnez **Numériser**.

Un écran comme celui-ci s'affiche :

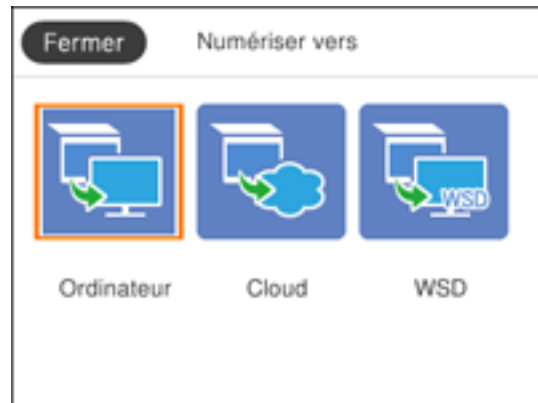

4. Sélectionnez **Cloud**.

Un écran comme celui-ci s'affiche :



Remarque: Vous devez enregistrer votre produit avec Epson Connect pour sélectionner une destination.

5. Appuyez sur le bouton **OK** pour sélectionner une destination.
6. Modifiez les paramètres de l'onglet **Numériser** au besoin.
7. Sélectionnez l'onglet **Paramètres avancés** pour voir et modifier des paramètres de numérisation additionnels, au besoin.
8. Sous l'onglet **Numériser**, appuyez sur le bouton  de démarrage pour lancer la numérisation.
Votre produit numérise votre document original et le sauvegarde dans l'emplacement sélectionné.

Sujet parent: [Lancement d'une numérisation à partir du panneau de commande du produit](#)

Tâches associées

[Configuration des services Epson Connect](#)

Sujets reliés

[Positionnement des originaux sur le produit](#)

Configuration d'un port WSD (Windows 7/Windows Vista)

Vous pouvez numériser vers un ordinateur Windows sur réseau en utilisant WSD (Web Services for Devices [Services Web pour appareils]). Vous devez d'abord configurer un port WSD sur votre ordinateur avec le système d'exploitation Windows 7 ou Windows Vista (le port est configuré automatiquement avec Windows 10 et Windows 8.x).

Avant de configurer un port WSD, assurez-vous que vous avez installé le logiciel du produit et que vous avez connecté le produit et l'ordinateur au même réseau.

1. Allumez le produit.
2. Imprimez une feuille d'état réseau afin d'identifier le nom du réseau et du modèle de votre produit sur le réseau.
3. Cliquez sur  ou **Démarrer** et sélectionnez **Ordinateur**.
4. Dans la partie gauche de la fenêtre, sélectionnez **Réseau**.
5. Localisez votre produit dans l'écran Réseau, cliquez avec le bouton droit de la souris sur le produit et sélectionnez **Installer**.
6. Lorsque l'écran Contrôle de compte d'utilisateur s'affiche, cliquez sur **Continuer**.

Remarque: Si l'écran Désinstaller s'affiche, cliquez sur **Désinstaller** et répétez ces étapes au besoin.

7. Lorsque le message **Votre périphérique est prêt à être utilisé** s'affiche dans la barre des tâches Windows, cliquez sur le message.
8. Dans l'écran d'installation des logiciels, assurez-vous que votre produit est listé comme **Prêt à utiliser**. Puis, cliquez sur **Fermer**.
9. Choisissez l'une des options suivantes :
 - **Windows 7** : Cliquez sur  et sélectionnez **Périphériques et imprimantes**.
 - **Windows Vista** : Cliquez sur **Démarrer** et sélectionnez **Panneau de configuration > Sons et périphériques > Imprimantes**.
10. Assurez-vous qu'une icône avec le nom du produit sur le réseau est affichée.

Lorsque vous utilisez WSD, sélectionnez le nom du produit pour numériser sur le réseau.

Sujet parent: [Lancement d'une numérisation à partir du panneau de commande du produit](#)

Paramètres du menu Numériser - panneau de commande

Sélectionnez les options que vous voulez utiliser pour la numérisation.

Remarque: Certaines options pourraient ne pas être disponibles selon l'option **Numériser vers** sélectionnée.

Paramètre Numériser vers	Options disponibles	Description
Mode couleur	N&B	Détermine si les images sont numérisées en couleur ou en noir et blanc.
	Couleur	
Format du fichier	JPEG	Numérisez les photos.
	PDF	Numérisez les documents.
Surface num.	Différents formats	Sélectionnez la taille de la page des documents, puis sélectionnez l'orientation du document original.
	Recadr auto	Sélectionnez cette option pour les photos avec des bords sombres.
	Zone Max	Sélectionnez cette option pour la plupart des photos.
Type de document	Texte	Définissez le type d'original que vous numérisez.
	Photo	

Paramètre Numériser vers	Options disponibles	Description
Densité	-4 à +4	Ajuste la clarté des images numérisées.
Effacer tous les paramètres	Oui	Sélectionnez Oui pour restaurer tous les paramètres de numérisation à leurs réglages par défaut.
	Non	

Sujet parent: [Lancement d'une numérisation à partir du panneau de commande du produit](#)

Modification des paramètres par défaut du travail de numérisation

Vous pouvez voir ou modifier les paramètres du travail de numérisation par défaut utilisés par votre produit. Pour ce faire, utilisez le programme Event Manager.



- Effectuez l'une des étapes suivantes pour ouvrir Event Manager :
 - Windows 10** : Cliquez sur , sélectionnez **EPSON Software > Event Manager**.
 - Windows 8.x** : Naviguez vers l'écran **Applications** et sélectionnez **Event Manager**.
 - Windows (autres versions)** : Cliquez sur  ou **Démarrer > Tous les programmes ou Programmes > EPSON Software > Event Manager**.
 - Mac** : Ouvrez le dossier **Applications**, cliquez sur **Epson Software** et sélectionnez **Event Manager**.
- Ouvrez la liste déroulante **Scanner** (Windows) ou **Sélectionner le scanner** (Mac) et sélectionnez votre produit, si nécessaire.
- Cliquez sur **Définir les paramètres du travail**.
- Ouvrez la liste déroulante **Modifier les paramètres du travail** et sélectionnez les paramètres de travail de numérisation que vous souhaitez voir ou modifier.
- Sélectionnez les paramètres selon vos besoins.
- Cliquez sur **OK**.
- Cliquez sur **Fermer** pour fermer la fenêtre d'Event Manager.

Sujet parent: [Lancement d'une numérisation](#)

Lancement d'une numérisation en utilisant l'icône Epson Scan 2

Vous pouvez lancer le programme Epson Scan 2 pour sélectionner les paramètres de numérisation et enregistrer l'image numérisée dans un fichier.

Remarque: Si vous utilisez votre produit Epson avec le système d'exploitation Windows 10 S, vous ne pouvez pas utiliser le logiciel décrit dans cette section. En outre, vous ne pouvez pas télécharger et installer les logiciels Epson depuis le site Web d'Epson si vous utilisez Windows 10 S; vous devez absolument les obtenir dans le Magasin Windows.

- **Windows 10 :** Cliquez sur  et sélectionnez **EPSON > Epson Scan 2**.
- **Windows 8.x :** Naviguez vers l'écran **Applications** et sélectionnez **Epson Scan 2**.
- **Windows (autres versions) :** Cliquez sur  ou **Démarrer**, puis sélectionnez **Tous les programmes** ou **Programmes**. Sélectionnez **EPSON > Epson Scan 2 > Epson Scan 2**.
- **Mac :** Ouvrez le dossier **Applications**, ouvrez le dossier **Epson Software** et sélectionnez **Epson Scan 2**.

Une fenêtre d'Epson Scan 2 comme celle-ci s'affiche :

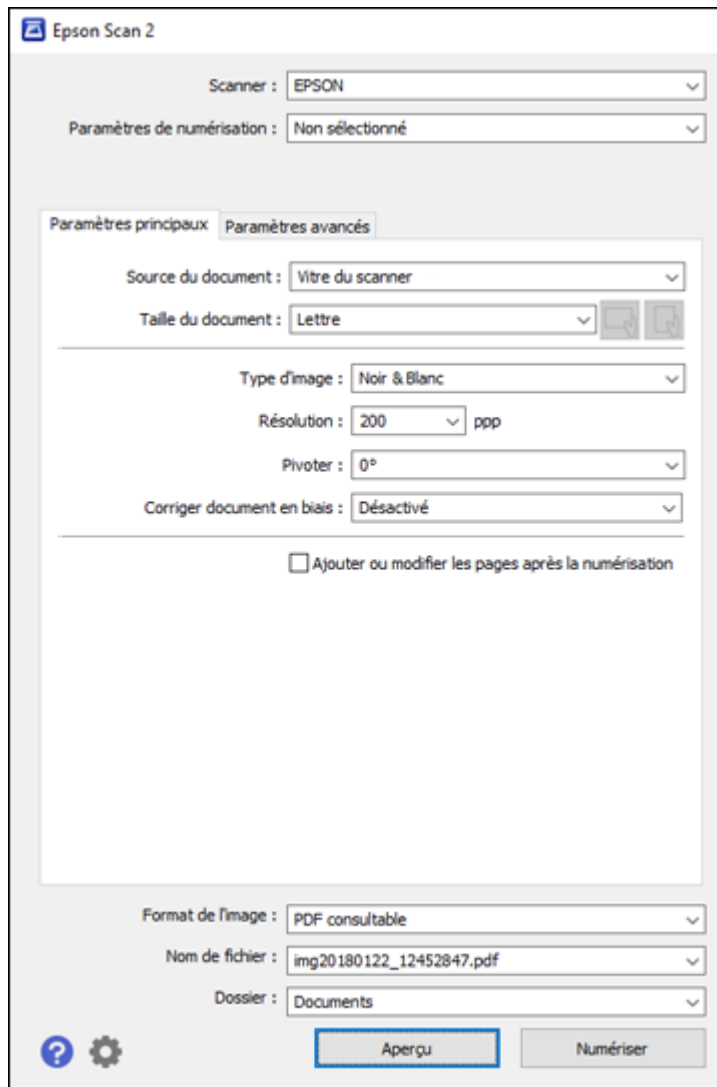

Sujet parent: [Lancement d'une numérisation](#)

Lancement d'une numérisation à partir d'un programme de numérisation

Vous pouvez lancer Epson Scan 2 à partir d'un programme de numérisation compatible TWAIN pour sélectionner les paramètres de numérisation, numériser et ouvrir l'image numérisée dans le programme.

Remarque: Si vous utilisez votre produit Epson avec le système d'exploitation Windows 10 S, vous ne pouvez pas utiliser le logiciel décrit dans cette section. En outre, vous ne pouvez pas télécharger et installer les logiciels Epson depuis le site Web d'Epson si vous utilisez Windows 10 S; vous devez absolument les obtenir dans le Magasin Windows.

1. Ouvrez votre programme de numérisation et sélectionnez son option de numérisation. (Consultez l'aide de votre programme de numérisation pour obtenir les instructions.)
2. Sélectionnez votre produit.

Remarque: Dans certains programmes, vous pourriez devoir d'abord choisir votre produit comme la « source ». Si vous voyez une option **Sélectionner la source**, sélectionnez-la et choisissez votre produit. Sous Windows, ne sélectionnez pas une option **WIA** pour votre produit; certaines fonctions de numérisation ne seront pas disponibles.

Une fenêtre d'Epson Scan 2 comme celle-ci s'affiche :

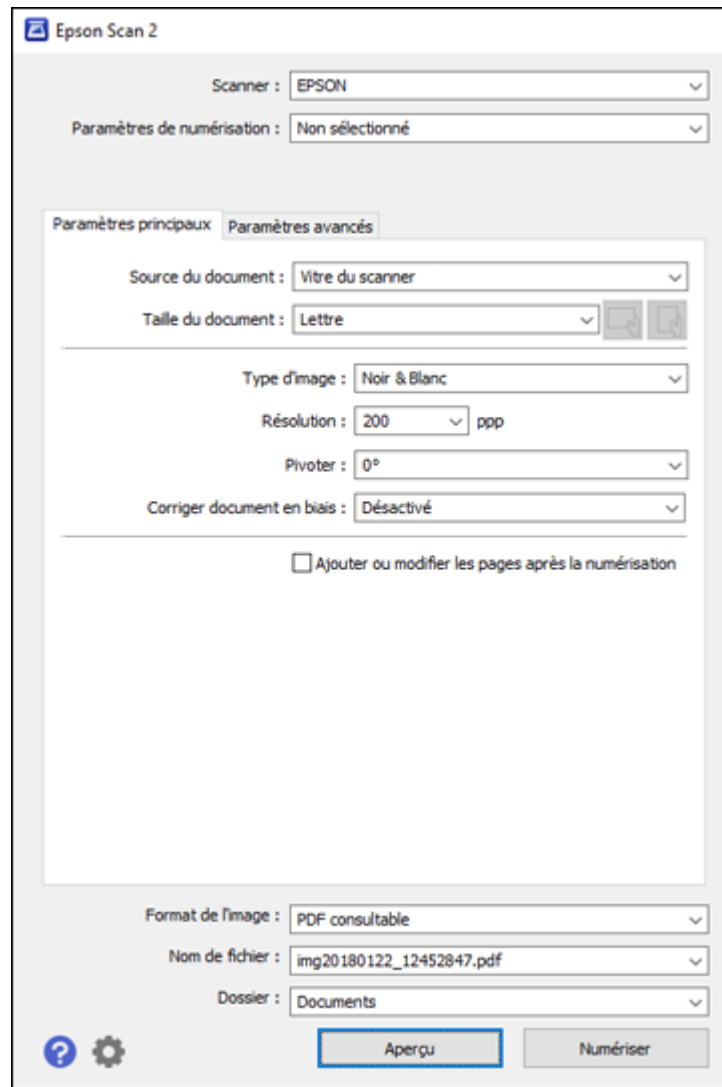

Sujet parent: [Lancement d'une numérisation](#)

Lancement d'une numérisation depuis un appareil intelligent

Vous pouvez lancer la numérisation depuis un appareil intelligent à l'aide de l'application Epson iPrint, puis sauvegarder le document sur votre appareil ou sur un service en nuage, l'envoyer par courriel ou l'imprimer.

Remarque: Si vous utilisez votre produit Epson avec le système d'exploitation Windows 10 S, vous ne pouvez pas utiliser le logiciel décrit dans cette section. En outre, vous ne pouvez pas télécharger et installer les logiciels Epson depuis le site Web d'Epson si vous utilisez Windows 10 S; vous devez absolument les obtenir dans le Magasin Windows.

Remarque: Votre appareil doit être connecté au même réseau sans fil que votre produit Epson.

1. Téléchargez l'application Epson iPrint depuis la boutique d'applications de votre appareil ou depuis le site Web d'Epson.
2. Placez votre original sur le produit pour la numérisation.
3. Ouvrez l'application Epson iPrint et sélectionnez votre produit.
4. Sélectionnez les paramètres de numérisation et numérisez votre document original.
5. Sauvegardez votre image numérisée dans un fichier ou sur le nuage.

Sujet parent: [Lancement d'une numérisation](#)

Tâches associées

[Utilisation de l'application mobile Epson iPrint](#)

Numérisation à l'aide d'Epson Scan 2

Epson Scan 2 numérise automatiquement vos documents et les enregistre en format PDF dans le dossier Documents ou Mes documents, ou les affiche dans un programme de numérisation. Vous pouvez sélectionner les paramètres ainsi que prévisualiser et modifier les paramètres du fichier numérisé, au besoin.

Remarque: Si vous utilisez votre produit Epson avec le système d'exploitation Windows 10 S, vous ne pouvez pas utiliser le logiciel décrit dans cette section. En outre, vous ne pouvez pas télécharger et installer les logiciels Epson depuis le site Web d'Epson si vous utilisez Windows 10 S; vous devez absolument les obtenir dans le Magasin Windows.

1. Lancez Epson Scan 2.

Cette fenêtre s'affiche :

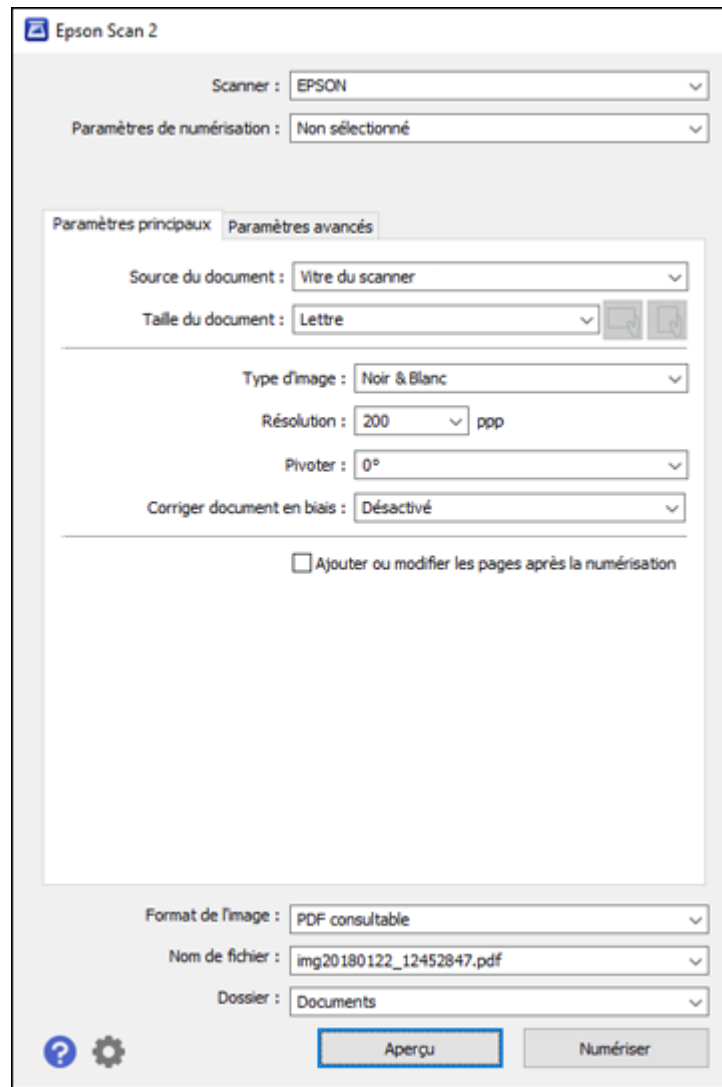

2. Sélectionnez le paramètre **Source du document** qui correspond à l'emplacement où vous avez placé les originaux, ou sélectionnez **Détection automatique** afin qu'Epson Scan 2 détecte automatiquement l'emplacement.

- Sélectionnez le paramètre **Taille du document** correspondant à la taille de votre document original. Vous pouvez également sélectionner **Personnaliser** pour entrer une taille personnalisée, si nécessaire.
- Sélectionnez le type de votre image originale et la méthode de numérisation au paramètre **Type d'image**.
- Sélectionnez le paramètre **Résolution** que vous souhaitez utiliser pour la numérisation.
- Sélectionnez le paramètre **Pivoter** pour faire pivoter l'image numérisée.
- Sélectionnez le paramètre **Corriger document en biais** pour corriger l'inclinaison des originaux, du contenu des images, ou des deux.
- Cliquez sur le bouton **Aperçu**.

Epson Scan 2 permet de prévisualiser l'original et d'afficher le résultat dans la fenêtre Epson Scan 2.

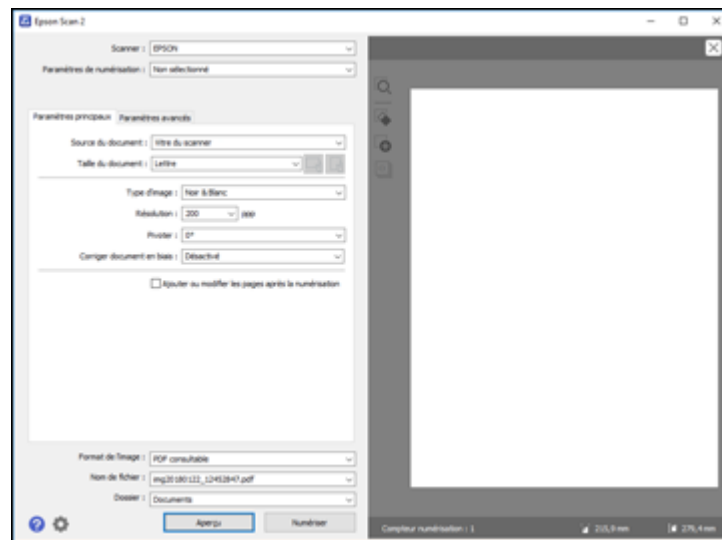

- Réinsérez votre original dans le chargeur automatique de documents, si nécessaire.
- Sélectionnez les paramètres additionnels que vous souhaitez utiliser sous l'onglet Paramètres principaux.
- Cliquez sur l'onglet **Paramètres avancés** et sélectionnez les paramètres que vous souhaitez utiliser.

12. Au paramètre **Format de l'image**, sélectionnez le format dans lequel vous voulez enregistrer vos fichiers numérisés. Si nécessaire, sélectionnez **Options**, puis choisissez les options de format désirées.
13. Dans le champ **Nom de fichier**, entrez le nom désiré pour votre fichier numérisé. Si nécessaire, sélectionnez **Paramètres** pour modifier les options du nom de fichier.
14. Au paramètre **Dossier**, sélectionnez l'emplacement dans lequel vous voulez enregistrer vos fichiers numérisés. Si nécessaire, cliquez sur **Sélectionner** pour créer un nouveau dossier.
15. Cliquez sur **Numériser**.

Le produit numérisera votre original et enregistrera le fichier numérisé dans l'emplacement spécifié.

[Paramètres de numérisation additionnels - Onglet Paramètres principaux](#)

[Paramètres de numérisation additionnels - Onglet Paramètres avancés](#)

[Enregistrement de documents numérisés en format PDF consultable via Epson Scan 2](#)

[Options de format d'image](#)

[Directives pour modifier la résolution de la numérisation](#)

Sujet parent: [Numérisation](#)

Paramètres de numérisation additionnels - Onglet Paramètres principaux

Vous pouvez sélectionner ces paramètres de numérisation additionnels sous l'onglet Paramètres principaux d'Epson Scan 2. Il est possible que certains paramètres ne soient pas disponibles, selon les autres paramètres sélectionnés.

Pivoter

Fait pivoter l'image d'origine dans le sens des aiguilles d'une montre à l'angle désiré avant de la numériser. Lorsque l'option **Auto** est sélectionnée, permet au produit de faire pivoter automatiquement l'image selon l'orientation du texte (pourrait augmenter la durée de la numérisation).

Corriger document en biais

Corrige les originaux inclinés ou le contenu incliné des images, ou les deux.

Ajouter ou Éditer page

Permet d'ajouter, de retirer ou de modifier les pages d'une numérisation, incluant la modification de l'ordre des pages et la rotation des pages.

Remarque: Pour enregistrer plusieurs pages dans un seul fichier, vous devez sélectionner un format de fichier qui prend en charge les originaux de plusieurs pages comme **PDF** ou **Multi-TIFF**. Si vous sélectionnez un autre format de fichier, chaque page ou image numérisée sera enregistrée dans un fichier séparé.

Sujet parent: [Numérisation à l'aide d'Epson Scan 2](#)

Paramètres de numérisation additionnels - Onglet Paramètres avancés

Vous pouvez sélectionner ces paramètres de numérisation additionnels sous l'onglet Paramètres avancés d'Epson Scan 2. Il est possible que certains paramètres ne soient pas disponibles, selon les autres paramètres sélectionnés.

Supprimer arrière-plan

Supprime l'arrière-plan des originaux.

Optimisation du texte

Améliore l'apparence des lettres dans les documents contenant du texte.

Segmentation zone auto

Rend les images en noir et blanc plus claires et la reconnaissance de texte plus précise en séparant le texte des graphiques.

Seuil Noir/Blanc

Règle le niveau de délimitation des zones noires du texte et du dessin au trait, et améliore ainsi la reconnaissance des caractères des applications de ROC (reconnaissance optique de caractères).

Accentuer la couleur

Améliore les tons de la couleur sélectionnée dans l'image numérisée. Ce paramètre n'est disponible que si vous sélectionnez **Niveaux de gris** ou **Noir & Blanc** au paramètre Type d'image.

Luminosité

Règle les paramètres de luminosité et d'assombrissement de l'image.

Contraste

Règle la différence entre les zones claires et sombres de l'image.

Gamma

Règle la densité des tons moyens de l'image numérisée.

Netteté

Accentue les bords de différentes zones de votre image. Désactivez ce paramètre pour atténuer les bords.

Détramage

Supprime l'effet d'ondulation qui caractérise parfois les zones d'image subtilement ombrées, p. ex., les tons chair. Cette option améliore également les résultats lors de la numérisation d'images provenant de magazines ou de journaux. (Les résultats du détramage n'apparaissent que dans l'image numérisée et non à l'aperçu.)

Remplissage des bords

Corrige l'ombrage autour des bords de l'image en remplissant les ombres avec du blanc ou du noir.

Sortie d'image double

Numérise l'image d'origine deux fois selon différents paramètres de sortie (Windows seulement).

Filigrane

Ajoute un filigrane sur une image numérisée.

Sujet parent: [Numérisation à l'aide d'Epson Scan 2](#)

Enregistrement de documents numérisés en format PDF consultable via Epson Scan 2

Vous pouvez numériser un document et enregistrer le texte dans un PDF consultable. Dans un PDF consultable, le texte est reconnu en utilisant la reconnaissance optique de caractères (ROC), puis intégré dans la numérisation originale.

Remarque: Le composant Epson Scan 2 OCR Component requis est installé automatiquement lorsque vous installez les logiciels de numérisation de votre produit tel qu'indiqué sur l'affiche *Point de départ*. Si vous les installez individuellement, assurez-vous d'installer également ce composant pour pouvoir effectuer la reconnaissance optique de caractères.

1. Chargez votre original dans le produit pour la numérisation.
2. Lancez Epson Scan 2.
3. Sélectionnez vos paramètres de numérisation.
4. Cliquez sur **Aperçu** et réglez la zone que vous souhaitez numériser, au besoin.
5. Si vous utilisez le chargeur automatique de documents, rechargez l'original éjecté.
6. Sélectionnez **PDF consultable** comme paramètre Format de l'image.
7. Sélectionnez **Options** depuis la liste Format de l'image.

Cette fenêtre s'affiche :

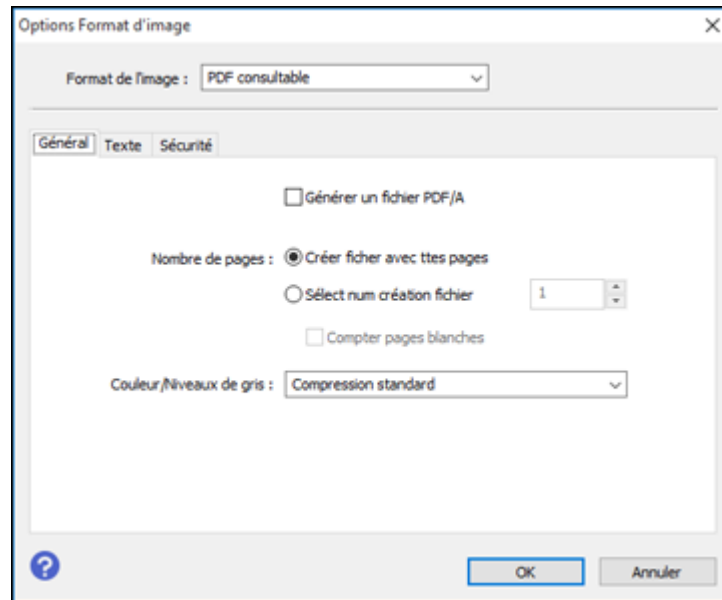

8. Sélectionnez l'une des options sur l'onglet **Général**.
9. Sélectionnez l'onglet **Texte**.
10. Assurez-vous que la langue utilisée dans le document est sélectionnée comme paramètre **Langue du texte**.
11. Sélectionnez l'onglet **Sécurité** si vous souhaitez ajouter un mot de passe au fichier PDF ou si vous souhaitez protéger l'impression et les propriétés d'impression.
12. Cliquez sur **OK**.
13. Confirmez le paramètre **Nom de fichier** et sélectionnez le paramètre **Dossier** pour votre document.
14. Cliquez sur **Numériser**.

L'image numérisée est enregistrée comme PDF consultable.

Sujet parent: [Numérisation à l'aide d'Epson Scan 2](#)

Options de format d'image

Vous pouvez sélectionner différents formats d'image et des options reliées. Pour plus de détails sur les options disponibles, cliquez sur l'icône ? dans la fenêtre Format de l'image d'Epson Scan 2. Certains formats d'image n'ont aucune option.

BITMAP (*.bmp)

Format de fichier d'image standard pour la plupart des applications Windows.

JPEG (*.jpg)

Ce format permet de compresser davantage les données d'image. Toutefois, plus le taux de compression est élevé, plus la qualité de l'image diminue. (Le format TIFF est recommandé lorsque des modifications et des retouches sont requises.)

PNG (*.png)

Format d'image dont la qualité ne diminue pas durant le traitement.

TIFF (*.tif)

Format de fichier créé pour échanger des données entre plusieurs applications telles que des logiciels graphiques et d'édition.

Multi-TIFF (*.tif)

Format TIFF qui permet d'enregistrer plusieurs pages dans le même fichier et de modifier les images dans une application prenant en charge ce type de fichier.

PDF (*.pdf)

Format de document pouvant être lu sur les systèmes Windows et Mac au moyen d'Adobe Reader, d'Acrobat ou d'autres programmes. Les documents à pages multiples peuvent être enregistrés dans un seul fichier PDF.

PDF consultable (*.pdf)

Format de document pouvant être lu sur les systèmes Windows et Mac au moyen d'Adobe Reader, d'Acrobat ou d'autres programmes. Les documents à pages multiples peuvent être enregistrés dans un seul fichier PDF. Le texte reconnu dans les documents numérisés est consultable.

Sujet parent: [Numérisation à l'aide d'Epson Scan 2](#)

Directives pour modifier la résolution de la numérisation

Le paramètre **Résolution**, mesuré en ppp (point par pouce), règle la précision des détails saisis pour vos numérisations. L'augmentation de la résolution permet une plus grande précision des détails, mais entraîne les désavantages suivants :

- Fichiers de taille plus grande
- Numérisation des originaux, envoi/réception des numérisations par courriel ou télécopie et impression des numérisations plus lents

- Risque que l'image devienne trop large pour l'affichage ou l'impression sur papier

Si vous prévoyez agrandir l'image afin de l'imprimer en plus grand format, il vous faudra peut-être augmenter la résolution par défaut réglée par Epson Scan 2. Suivez ces directives pour déterminer la résolution appropriée :

- Vous numériserez l'image à sa taille originale, mais l'agrandirez plus tard dans une application de retouche d'images :

Vous devez augmenter le paramètre Résolution d'Epson Scan 2. Augmentez la résolution proportionnellement au facteur d'agrandissement de la taille de l'image pour conserver une qualité d'image élevée. Par exemple, si la résolution est de 300 ppp (points par pouce) et que vous souhaitez doubler la taille de l'image, augmentez alors le paramètre Résolution à 600 ppp.

- Vous numériserez l'image à 100 % ou à une taille plus petite :

Ajustez le paramètre Résolution dans Epson Scan 2 selon l'utilisation prévue de l'image numérisée :

- Envoi par courriel, affichage sur un écran d'ordinateur ou affichage sur le Web : 96 à 200 ppp
- Impression, télécopie, conversion vers du texte éditable ou création d'un fichier PDF consultable : 200 à 300 ppp

Sujet parent: [Numérisation à l'aide d'Epson Scan 2](#)

Envoi et réception de télécopies

Consultez ces sections pour utiliser votre produit afin d'envoyer et recevoir des télécopies.

Remarque: Ce produit vous permet de stocker des noms, des numéros de téléphone et de télécopieur, ainsi que des données dans sa mémoire, même lorsque l'appareil est éteint. Assurez-vous de restaurer tous les paramètres par défaut si vous donnez ou jetez ce produit. Cela effacera tous vos paramètres réseau et les données de télécopie.

[Connexion d'un téléphone ou d'un répondeur](#)

[Configuration des fonctions de télécopie](#)

[Configuration des contacts et des groupes de contacts](#)

[Envoi de télécopies](#)

[Réception de télécopies](#)

[Vérification de l'état des télécopies](#)

[Impression de rapports de télécopie](#)

Connexion d'un téléphone ou d'un répondeur

Vous devez connecter votre produit à une prise téléphonique murale pour envoyer ou recevoir des télécopies. Si vous voulez utiliser la même ligne téléphonique pour recevoir des appels, vous pouvez connecter un téléphone ou un répondeur à votre produit en utilisant un câble téléphonique supplémentaire.

Remarque: Si vous ne branchez pas de téléphone au produit, assurez-vous que le Mode réception est réglé sur **Auto**. Autrement, vous ne pourrez pas recevoir de télécopies.

1. Branchez un câble téléphonique à votre prise téléphonique murale et au port **LINE** de votre produit.

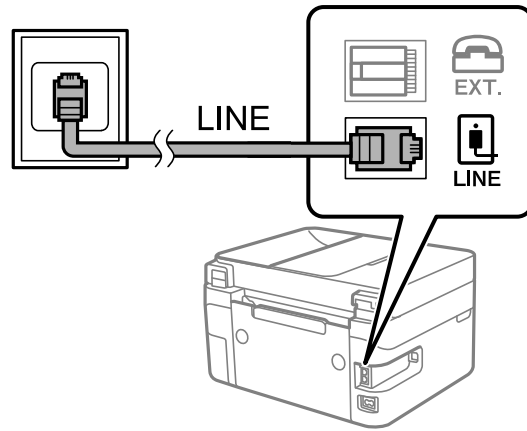

Remarque: Si vous avez une connexion DSL ou ISDN, vous devez connecter le filtre DSL, l'adaptateur de terminal ou le routeur ISDN approprié à la prise murale pour être en mesure d'utiliser la ligne pour les appels vocaux ou les télécopies par l'entremise de votre produit. Communiquez avec votre fournisseur d'accès DSL ou ISDN pour savoir quel équipement est nécessaire.

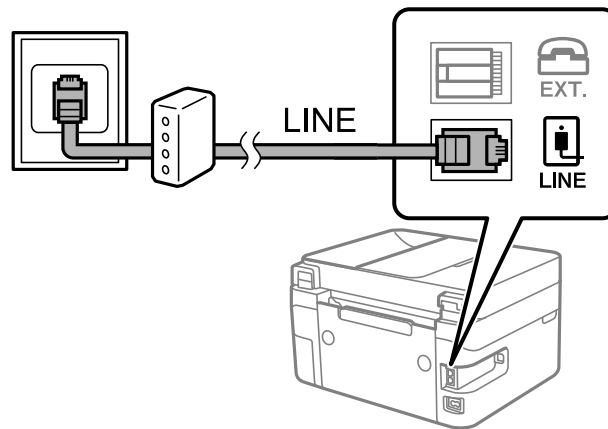

2. Si vous connectez un téléphone ou un répondeur à votre produit à l'aide d'un second câble de téléphone, retirez le bouchon du port **EXT.** de votre produit.

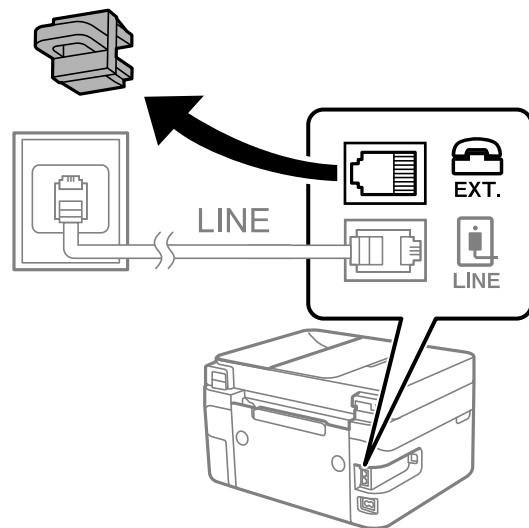

3. Branchez un câble téléphonique à votre prise téléphonique murale et au port **EXT** de votre produit.

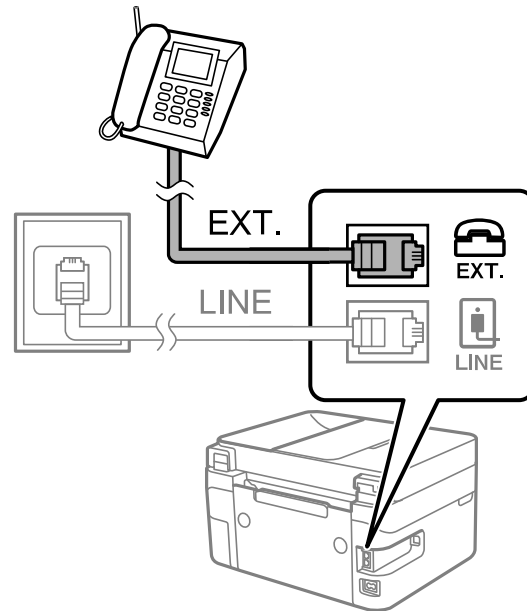

Remarque: Si vous branchez un répondeur et que le Mode réception est réglé sur **Auto**, réglez le nombre de sonneries au bout duquel votre produit répond à un nombre plus élevé que celui au bout duquel votre répondeur se déclenche.

Sujet parent: [Envoi et réception de télécopies](#)

Tâches associées

[Réception automatique des télécopies](#)

[Réglage du nombre de sonneries avant réponse](#)

Configuration des fonctions de télécopie

Avant d'envoyer des télécopies avec votre produit, configurez votre en-tête de télécopie et sélectionnez les fonctions de télécopie que vous souhaitez utiliser.

Remarque: Si vous laissez votre produit débranché pendant une longue période, vous devrez peut-être réinitialiser les paramètres de date et d'heure pour les télécopies.

[Configuration des fonctions de télécopie de base](#)
[Sélection des paramètres de télécopie avancés](#)
[Configuration de FAX Utility - Windows](#)
[Configuration des fonctions de télécopie avec FAX Utility - Mac](#)

Sujet parent: [Envoi et réception de télécopies](#)

Configuration des fonctions de télécopie de base

Consultez ces sections pour configurer les paramètres de base des fonctions de télécopie du produit.

[Utilisation de l'assistant de configuration du télécopieur](#)

[Sélection du type de ligne](#)

[Réglage du nombre de sonneries avant réponse](#)

Sujet parent: [Configuration des fonctions de télécopie](#)

Utilisation de l'assistant de configuration du télécopieur

Vous pouvez régler les paramètres de télécopieur de base du produit à l'aide de l'assistant de configuration du télécopieur. L'assistant de configuration s'affiche automatiquement lorsque vous allumez le produit pour la première fois. Vous pouvez également modifier ces paramètres individuellement depuis le menu Param. fax.

1. Appuyez sur le bouton  d'accueil, si nécessaire.
2. Sélectionnez **Param.** > **Paramètres généraux** > **Param. fax.**

Un écran comme celui-ci s'affiche :

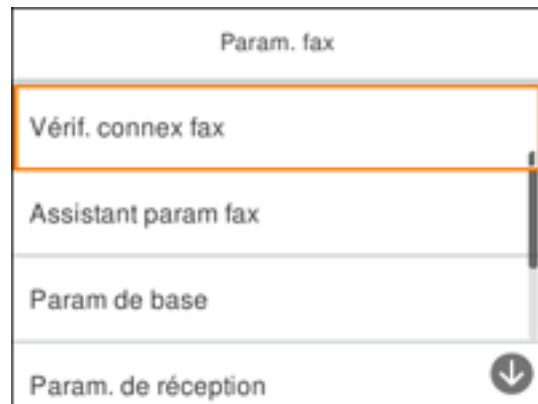

3. Sélectionnez **Assistant param fax**.
L'écran Assistant param fax s'affiche à l'écran.
4. Sélectionnez **Continu**.
5. À l'écran En-tête de fax, utilisez le clavier affiché pour entrer votre nom d'expéditeur en tant que source de la télécopie, tel que votre nom ou le nom de votre compagnie. Vous pouvez saisir jusqu'à 40 caractères. Sélectionnez **OK** lorsque vous avez terminé.
6. À l'écran Votre num. de téléph, utilisez le clavier affiché pour entrer votre numéro de télécopieur (jusqu'à 20 caractères). Sélectionnez **OK** lorsque vous avez terminé.

Remarque: Le nom et le numéro de télécopieur dans l'en-tête de la télécopie permettent d'identifier la source des télécopies que vous envoyez.

7. À l'écran Param Sonnerie distincte, effectuez l'une des actions suivantes :
 - Si vous êtes abonné à un service de sonnerie distincte via votre compagnie de téléphone, sélectionnez **Param**. Sélectionnez la sonnerie à utiliser pour la réception de télécopies. Allez à l'étape 10.
 - Si vous n'avez pas de service de sonnerie distincte, sélectionnez **Sauter**, puis passez à l'étape suivante.

Remarque: Le service de sonnerie distincte vous permet de réunir plusieurs numéros de téléphone sur une seule ligne. Chaque numéro possède sa propre sonnerie. Vous pouvez utiliser un numéro de téléphone pour les appels, et un pour les télécopies. Sélectionnez la sonnerie à assigner aux télécopies dans le paramètre Sonnerie distincte. Si vous sélectionnez une sonnerie autre que **Tout**, le Mode réception est automatiquement réglé à **Auto**.

8. À l'écran Réglage Mode réception, effectuez l'une des actions suivantes :
 - Sélectionnez **Oui** si vous avez branché un téléphone externe ou un répondeur au produit, puis passez à l'étape suivante.
 - Sélectionnez **Non** si vous n'avez pas branché un téléphone externe ou un répondeur, puis passez à l'étape 10. (Le Mode réception est automatiquement réglé à **Auto**; sinon, vous ne pourriez pas recevoir de télécopies.)
9. Au prochain écran du paramètre Mode réception, sélectionnez **Oui** pour recevoir les télécopies automatiquement, ou sélectionnez **Non** pour recevoir les télécopies manuellement.

Remarque: Si vous branchez un répondeur externe et que vous choisissez de recevoir les télécopies automatiquement, assurez-vous que le paramètre **Sonneries avant réponse** est réglé

correctement. Si vous choisissez de recevoir vos télécopies manuellement, vous devez répondre à tous les appels et utiliser le panneau de commande du produit ou votre téléphone pour recevoir des télécopies.

10. À l'écran Continu, confirmez les paramètres affichés et sélectionnez **Continuer**, ou appuyez sur la flèche de retour pour modifier les paramètres.
11. À l'écran Lancer Vérif. connex fax, sélectionnez **Lancer vérification** et suivez les instructions à l'écran pour vérifier la connexion au télécopieur et imprimer un rapport de vérification. Si le rapport indique des erreurs, essayez les solutions affichées et imprimez un nouveau rapport de vérification.

Si l'écran Sélect. type de ligne s'affiche, sélectionnez le bon type de ligne.

Si l'écran Détection de tonalité s'affiche, sélectionnez **Désactiver**. Cependant, si vous désactivez la détection de tonalité, le premier chiffre du numéro de télécopieur pourrait ne pas être entré correctement, et la télécopie pourrait être envoyée au mauvais numéro.

Sujet parent: [Configuration des fonctions de télécopie de base](#)

Références associées

[Entrée de caractères à l'écran ACL](#)

Sélection du type de ligne

Si vous branchez le produit à un système de téléphonie PBX ou un adaptateur de terminal, vous devez changer le type de ligne du produit. Le PBX (autocommutateur privé) est souvent utilisé dans les environnements de travail où un code d'accès extérieur tel que « 9 » doit être entré avant de composer un numéro de téléphone extérieur. Le paramètre Type de ligne par défaut est PSTN (réseau téléphonique commuté public), qui est en fait une ligne de téléphone standard à domicile.

1. Appuyez sur le bouton  d'accueil, si nécessaire.
2. Sélectionnez **Param. > Paramètres généraux > Param. fax > Param de base > Type de ligne > PBX.**

Un écran comme celui-ci s'affiche :



3. Réglez le paramètre à **Utiliser** pour l'activer.
4. Sélectionnez **Code d'accès**.
5. Utilisez le clavier affiché à l'écran pour entrer le code d'accès (comme le 9), puis sélectionnez **OK**.
6. Sélectionnez **Fini** pour quitter le menu.

Sujet parent: [Configuration des fonctions de télécopie de base](#)

Réglage du nombre de sonneries avant réponse

Si vous branchez un répondeur externe et que vous choisissez de recevoir les télécopies automatiquement, assurez-vous que le paramètre Sonneries avant réponse est réglé correctement. Le nombre de sonneries avant réponse devrait être plus élevé que le nombre de sonneries nécessaire pour déclencher votre répondeur.

1. Appuyez sur le bouton  d'accueil, si nécessaire.
2. Sélectionnez **Param. > Paramètres généraux > Param. fax > Param de base > Sonneries avant réponse**.

Un écran comme celui-ci s'affiche :

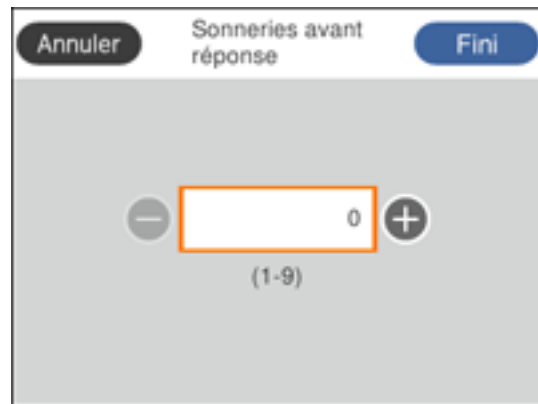

3. Appuyez sur les boutons **+** ou **-** pour sélectionner le nombre de sonneries, puis sélectionnez **Fini**. Assurez-vous que le nombre de sonneries avant réponse est plus élevé que le nombre de sonneries nécessaire pour déclencher votre répondeur.

Remarque: Un répondeur répond aux appels plus rapidement que le produit, mais le produit peut détecter les tonalités de télécopieur et déclencher la réception de télécopies. Si vous répondez au téléphone et que vous entendez une tonalité de télécopieur, confirmez que le produit a bien lancé la réception de la télécopie, puis raccrochez le téléphone.

Sujet parent: [Configuration des fonctions de télécopie de base](#)

Sélection des paramètres de télécopie avancés

Vous pouvez choisir parmi une variété de paramètres de télécopie avancés.

1. Appuyez sur le bouton  d'accueil, si nécessaire.
2. Sélectionnez **Param.** > **Paramètres généraux** > **Param. fax**.

Un écran comme celui-ci s'affiche :

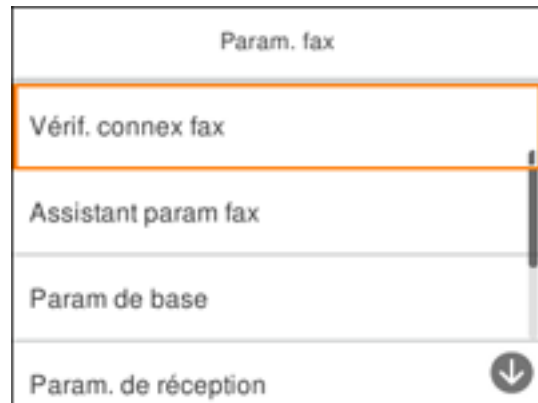

3. Sélectionnez le groupe de paramètres que vous voulez modifier.

[Paramètres de base - Télécopie](#)

[Param. de réception - Télécopie](#)

[Paramètres de rapports - Télécopie](#)

[Paramètres du menu Param. de sécurité - Télécopie](#)

Sujet parent: [Configuration des fonctions de télécopie](#)

Paramètres de base - Télécopie

Définissez les options de base que vous voulez utiliser pour les télécopies entrantes et sortantes.

Paramètre	Options	Description
Vitesse fax	Rapide(33 600bps)	Règle la vitesse à laquelle vous envoyez et recevez des télécopies.
	Moyen(14 400bps)	
	Faible(9 600bps)	
ECM	Act.	Active le mode de correction d'erreur (ECM) afin qu'il corrige automatiquement les erreurs des données de télécopies entrantes ou sortantes.
	Arrêt	Désactive le mode de correction d'erreur (ECM); les télécopies en couleur ne peuvent pas être reçues ou transmises.

Paramètre	Options	Description
Détection de tonalité	Act.	Compose automatiquement le numéro de télécopieur que vous entrez pour envoyer une télécopie dès que l'appareil détecte une tonalité sur la ligne.
	Arrêt	Permet de désactiver la détection de la tonalité automatique, ce qui pourrait être nécessaire si vous avez branché votre produit à un autocommutateur privé (PBX) ou un adaptateur de terminal (TA). Notez cependant que la désactivation de ce paramètre pourrait faire en sorte que le produit n'entre pas le premier chiffre d'un numéro de télécopieur.
Type de ligne	PSTN	Sélectionne une ligne téléphonique standard (réseau téléphonique commuté public).
	PBX	Sélectionne un autocommutateur privé, le type de ligne téléphonique utilisé dans les environnements de travail où un code d'accès tel que 9 doit être entré pour composer un numéro de téléphone extérieur.
En-tête	Votre num. de téléph.	Permet d'entrer votre numéro de téléphone et les informations d'en-tête à inclure sur les télécopies sortantes.
	En-tête télécopie	
Mode réception	Manuel	Permet de confirmer si une télécopie entrante devrait être imprimée. Un téléphone doit être branché au produit.
	Auto	Reçoit et imprime les télécopies automatiquement.
Sonnerie distincte	Tout	Si vous utilisez un service de sonnerie distincte sur votre ligne téléphonique, votre compagnie de téléphone peut assigner deux ou trois numéros de plus à la même ligne et des sonneries distinctes à chacun d'entre eux. Si vous utilisez ce service, réglez le nombre de sonneries au bout duquel votre produit recevra les télécopies pour votre numéro de télécopieur. Sélectionnez Tout pour les lignes téléphoniques qui n'utilisent pas ce service.
	Unique	
	Double	
	Triple	
	Double et triple	

Paramètre	Options	Description
Sonneries avant réponse	1 à 9	Définit le nombre de sonneries qui retentissent avant que votre produit ne reçoive une télécopie. Si le Mode réception est réglé à Auto et qu'un répondeur est branché au produit, assurez-vous que cette option est réglée à un nombre de sonneries plus élevé que celui au bout duquel votre répondeur se déclenche.
Réception à distance	Arrêt	Permet de recevoir des télécopies à l'aide de votre téléphone au lieu de manipuler le produit (si le Mode réception est réglé à Auto). Lorsque vous sélectionnez Act. , vous devez aussi configurer un Code de démarr . Si vous utilisez un casque téléphonique sans fil dont la base est branchée au produit, vous pouvez lancer la réception de la télécopie en entrant le code sur le casque téléphonique.
	Act.	
	Code de démarr	
Rejet de Fax	Varié	Permet de rejeter automatiquement les télécopies provenant de numéros bloqués ou de contacts non reconnus, ainsi que les télécopies dont l'en-tête est vide.

Sujet parent: [Sélection des paramètres de télécopie avancés](#)

Param. de réception - Télécopie

Définissez les paramètres que vous voulez utiliser pour la réception des télécopies entrantes.

Paramètre	Options	Description
Enreg. sur ordi	Non	Sélectionnez Oui pour enregistrer des télécopies numérisées en format PDF vers un ordinateur connecté lorsque vous utilisez FAX Utility. Après avoir sélectionné Oui , vous pouvez sélectionner Oui et Imprimer .
	Oui	
	Oui et Imprimer	

Paramètre	Options	Description
Réduction automatique	Act.	Réduit la taille des télécopies entrantes trop larges pour être imprimées sur la taille de papier dans la source papier sélectionnée.
	Arrêt	Imprime de grandes télécopies dans leur taille originale sur plusieurs feuilles.
Paramètres de Partage de pages	Suppr. données d'imp. après partage	Sélectionne la façon de partager des télécopies entrantes volumineuses sur plusieurs feuilles.
	Chevauchement lorsque partagé	
Rotation auto	Act.	Lorsque le paramètre Act. est sélectionné, pivote les télécopies entrantes orientées sur le mode paysage afin qu'elles s'impriment correctement sur le papier lorsque vous chargez du papier de taille A5.
	Arrêt	
Ajouter informations de la réception	Act.	Lorsque le paramètre Act. est sélectionné, inclut la date, l'heure, les informations de l'expéditeur et un numéro de page sur vos télécopies entrantes.
	Arrêt	
Rec/Ver	Arrêt	Lorsque le paramètre Act. est sélectionné, imprime les télécopies entrantes recto verso. Vous pouvez aussi sélectionner le paramètre Marge de reliure.
	Act.	
Moment de démarrage de l'impression	Toutes les pages reçues	Imprime les télécopies entrantes après que le produit a reçu toutes les pages du document.
	Première page reçue	Imprime les télécopies entrantes dès que le produit a reçu la première page du document.
Pile de collecte	Act.	Lorsque le paramètre Act. est sélectionné, imprime les télécopies entrantes et les empile dans le bon ordre. (Si la mémoire du produit est insuffisante, cette option pourrait ne pas être disponible.)
	Arrêt	

Paramètre	Options	Description
Temps suspension impr	Arrêt	Lorsque le paramètre Act. est sélectionné, définit une période de temps durant laquelle l'impression de télécopies ou de rapports est désactivée et les télécopies reçues sont sauvegardées dans la mémoire du produit. (Assurez-vous que le produit dispose d'assez de mémoire libre avant d'activer cette fonction.)
	Act.	
	Temps d'arrêt	
	Entr. heure de redém.	
Mode Silencieux	Act.	Lorsque le paramètre Act. est sélectionné, réduit le bruit durant l'impression. (Il se peut que la vitesse d'impression soit réduite.)
	Arrêt	

Sujet parent: [Sélection des paramètres de télécopie avancés](#)

Paramètres de rapports - Télécopie

Réglez les options de rapports de télécopies que vous voulez utiliser.

Paramètre	Options	Description
Impression auto du journal fax	Arrêt	Sélectionnez la fréquence d'impression automatique du journal de télécopies
	Le(Chaque 30)	
	A(Heure)	
Joindre l'image au rapport	Arrêt	Imprime un rapport de transmission avec une image de la première page du document.
	Act. (grande image)	
	Act. (petite image)	
Format rapport	Simple	Sélectionne le format du rapport de télécopie imprimé. Sélectionnez Détail pour inclure les codes d'erreur.
	Détail	

Sujet parent: [Sélection des paramètres de télécopie avancés](#)

Paramètres du menu Param. de sécurité - Télécopie

Sélectionnez les options de sécurité que vous désirez utiliser pour les données de télécopie.



Paramètre	Options	Description
Restrictions de numérotation directe	Arrêt	Ne restreint pas les numéros de télécopieur composés.
	Act.	Ne permet l'envoi de télécopies qu'aux numéros enregistrés dans la liste de contacts ou dans l'historique.
	Entrez deux fois	Nécessite la double saisie des numéros de télécopieur afin d'éviter les erreurs.
Confirmer liste d'adresses	Arrêt	Définit si l'écran de confirmation du destinataire doit s'afficher ou non avant l'envoi de la télécopie.
	Act.	
Effac auto donn. sauveg	Arrêt	Efface automatiquement les données des télécopies reçues ou envoyées se trouvant dans la mémoire de votre produit.
	Act.	
Effac. données sauvegarde	—	Efface toutes les données des télécopies reçues ou envoyées enregistrées dans la mémoire de votre produit. Activez cette fonction si vous donnez ou jetez votre produit.

Sujet parent: [Sélection des paramètres de télécopie avancés](#)

Configuration de FAX Utility - Windows

Vous pouvez configurer FAX Utility sous Windows afin de l'utiliser avec votre produit.

Remarque: Avant d'utiliser FAX Utility sous Windows, assurez-vous d'avoir configuré les fonctions de télécopie sur votre produit au moyen du panneau de commande du produit. Confirmez d'abord que vous pouvez envoyer et recevoir des télécopies au moyen du panneau de commande.

1. Choisissez l'une des méthodes suivantes :
 - **Windows 10** : Cliquez sur  et sélectionnez **EPSON Software**.
 - **Windows 8.x** : Naviguez vers l'écran **Applications**.
 - **Windows (autres versions)** : Cliquez sur  ou **Démarrer > Programmes** ou **Tous les programmes > EPSON Software**.
2. Sélectionnez **FAX Utility**.

À votre première utilisation de FAX Utility, la fenêtre de présentation suivante s'affichera :

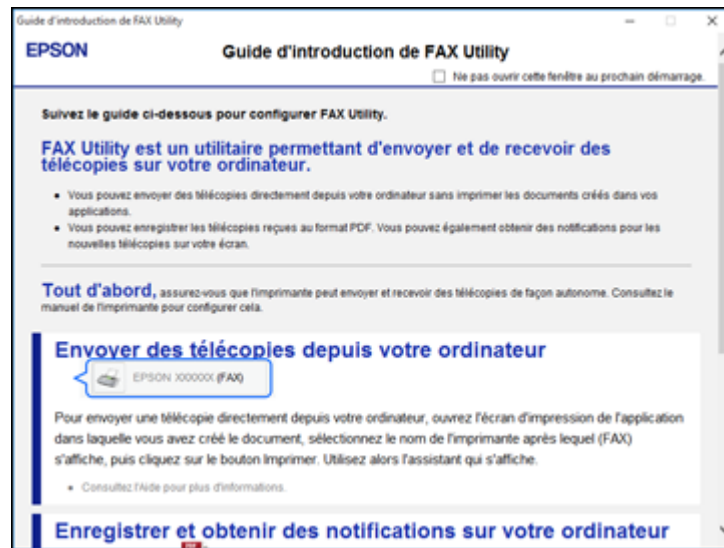

3. Lisez l'information concernant FAX Utility et cliquez sur **Fermer** au bas de la fenêtre.

Cette fenêtre s'affiche :

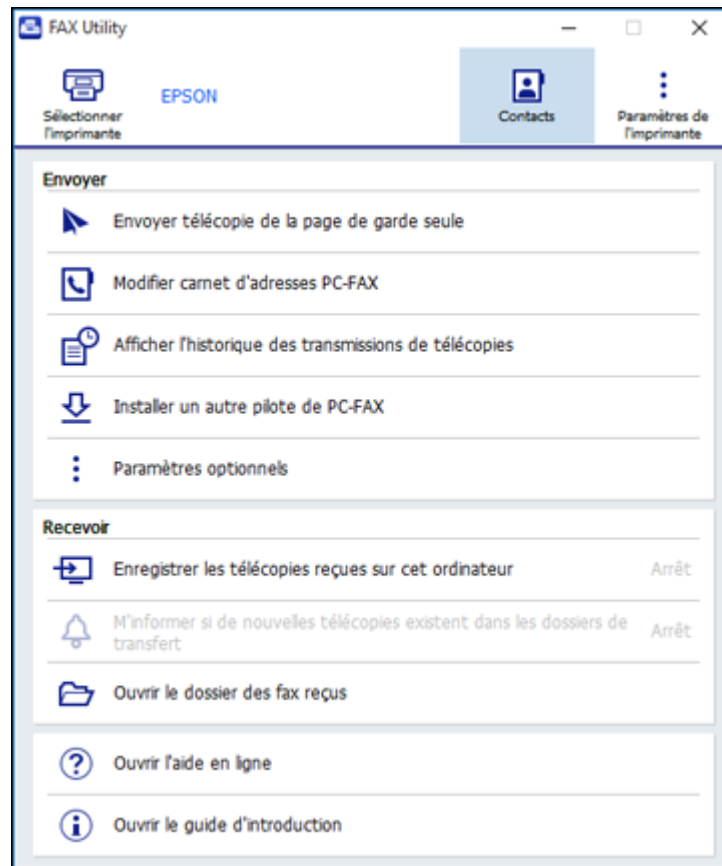

4. Cliquez sur **Sélectionner l'imprimante** et suivez les instructions à l'écran pour transférer les paramètres de télécopie de votre produit vers FAX Utility.

Remarque: Pour plus d'informations, cliquez sur **Aide** ou sur **Ouvrir l'aide en ligne**.

Sujet parent: [Configuration des fonctions de télécopie](#)

Configuration des fonctions de télécopie avec FAX Utility - Mac

Vous pouvez configurer votre en-tête de télécopie et sélectionner les paramètres de télécopie en utilisant FAX Utility sur un Mac.

1. Sous le menu Apple ou sur le Dock, sélectionnez **Préférences Système**. Sélectionnez **Imprimantes et fax** ou **Imprimantes et scanners**, choisissez l'option **FAX** pour votre produit, puis sélectionnez **Options et fournitures**. Sélectionnez **Utilitaire** et sélectionnez **Ouvrir l'utilitaire de l'imprimante**.
2. Double-cliquez sur **FAX Utility**, au besoin.

Cette fenêtre s'affiche :

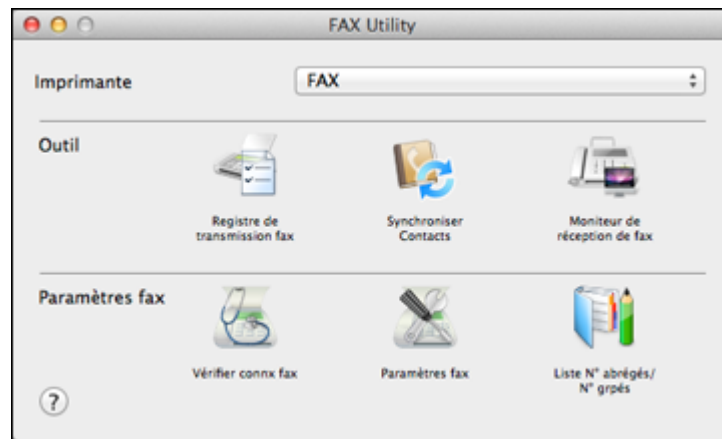

3. Sélectionnez votre produit **FAX** dans la liste Imprimante.
4. Sélectionnez **Paramètres fax**.
5. Suivez les invites qui apparaissent à l'écran pour saisir les renseignements d'en-tête et sélectionner vos paramètres de télécopie.

Remarque: Pour obtenir de l'information détaillée, sélectionnez l'icône ? de FAX Utility.

Sujet parent: [Configuration des fonctions de télécopie](#)

Configuration des contacts et des groupes de contacts

Vous pouvez configurer une liste de contacts avec leurs numéros de télécopieur afin de pouvoir les sélectionner rapidement lors de l'envoi d'une télécopie. Vous pouvez également créer des groupes de contacts pour envoyer une télécopie à plusieurs contacts à la fois.

[Configuration des contacts avec le panneau de commande du produit](#)

[Importation de contacts au moyen de FAX Utility - Windows](#)

[Configuration des listes de numéros abrégés et groupés avec FAX Utility - Mac](#)

Sujet parent: [Envoi et réception de télécopies](#)

Configuration des contacts avec le panneau de commande du produit

Vous pouvez configurer vos contacts et vos groupes de contacts en utilisant le panneau de commande de votre produit.

[Création d'un contact](#)

[Modification ou suppression d'un contact](#)

[Création d'un groupe de contacts](#)

[Modification ou suppression d'un groupe de contacts](#)

Sujet parent: [Configuration des contacts et des groupes de contacts](#)

Tâches associées

[Importation de contacts au moyen de FAX Utility - Windows](#)

[Configuration des listes de numéros abrégés et groupés avec FAX Utility - Mac](#)

Création d'un contact

Vous pouvez créer une liste de contacts pour enregistrer les numéros de télécopieur que vous utilisez fréquemment.

Remarque: Vous pouvez créer jusqu'à 100 contacts et groupes de contacts (combinés).

1. Appuyez sur le bouton  d'accueil, si nécessaire.
2. Sélectionnez **Fax**.

Un écran comme celui-ci s'affiche :

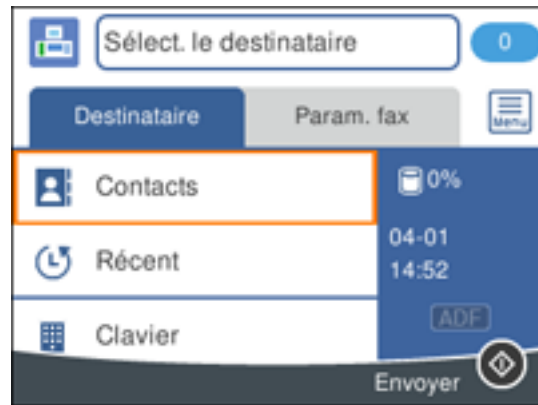

3. Sélectionnez **Contacts**.

Un écran comme celui-ci s'affiche :

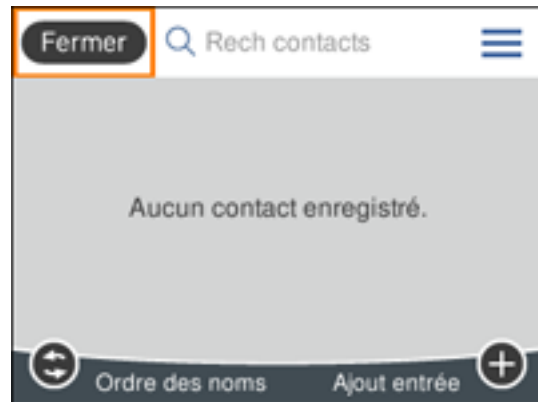

4. Appuyez sur le bouton **+** pour sélectionner **Ajout. entrée**.
5. Sélectionnez **Ajouter contact**.

Un écran comme celui-ci s'affiche :



6. Entrez le numéro de registre que vous souhaitez utiliser pour le contact à ajouter.
7. Sélectionnez le champ **Nom**, utilisez le clavier affiché pour saisir le nom du contact (jusqu'à 30 caractères), puis sélectionnez **OK**.
8. Sélectionnez le champ **Mot d'index**, servez-vous du clavier affiché pour saisir un mot-clé à utiliser lorsque vous recherchez l'entrée (jusqu'à 30 caractères), puis sélectionnez **OK**. (Ce champ est facultatif.)
9. Sélectionnez le champ **Num. fax** et utilisez le pavé numérique à l'écran ACL ou les boutons du produit pour saisir le numéro de télécopieur. Vous pouvez saisir jusqu'à 64 caractères.

Remarque: Si nécessaire, entrez le code d'accès à la ligne extérieure (tel que **9**) au début du numéro de télécopieur. Si un code d'accès a été configuré au paramètre **Type de ligne**, entrez le symbole **#** au lieu du code.

10. Sélectionnez **Fini** pour enregistrer le contact.

Sujet parent: [Configuration des contacts avec le panneau de commande du produit](#)

Modification ou suppression d'un contact

Vous pouvez modifier ou supprimer les contacts de votre liste.

1. Appuyez sur le bouton  d'accueil, si nécessaire.
2. Sélectionnez **Fax**.

Un écran comme celui-ci s'affiche :

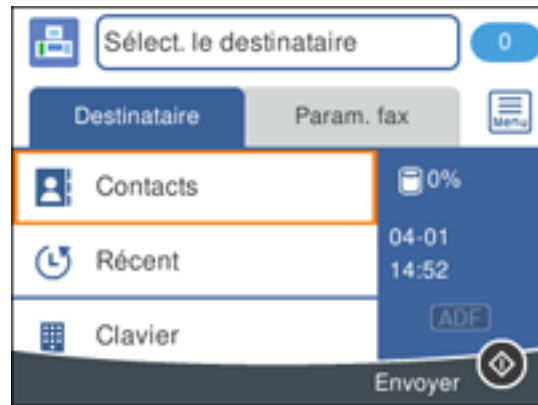

3. Sélectionnez **Contacts**.
4. Sélectionnez le contact à modifier ou supprimer et appuyez sur le bouton fléché de droite.

Un écran comme celui-ci s'affiche :



5. Choisissez l'une des options suivantes :
 - Pour supprimer le contact, sélectionnez **Supprimer**, puis **Oui** à l'écran de confirmation.
 - Pour modifier le contact, sélectionnez **Modifier**, choisissez le champ à modifier, entrez la nouvelle information, puis sélectionnez **OK**. Lorsque vous avez terminé, sélectionnez **OK**.

Sujet parent: [Configuration des contacts avec le panneau de commande du produit](#)

Création d'un groupe de contacts

Vous pouvez créer un groupe de contacts afin d'envoyer aisément des télécopies à plusieurs destinataires à la fois.

Remarque: Vous pouvez créer jusqu'à 100 contacts et groupes de contacts (combinés). Vous devez d'abord créer un contact avant de créer un groupe de contacts.

1. Appuyez sur le bouton  d'accueil, si nécessaire.
2. Sélectionnez **Fax**.

Un écran comme celui-ci s'affiche :

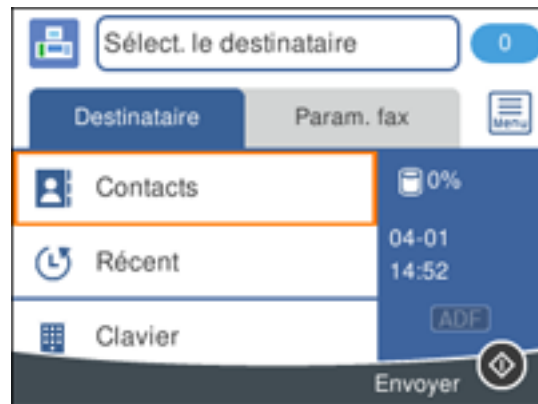

3. Sélectionnez **Contacts**.
4. Appuyez sur le bouton **+** pour sélectionner **Ajout. entrée**.
5. Sélectionnez **Ajouter groupe**.

Un écran comme celui-ci s'affiche :



6. Sélectionnez le numéro de registre que vous souhaitez utiliser pour le groupe à ajouter.
7. Sélectionnez le champ **Nom du groupe**, utilisez le clavier affiché pour saisir le nom du groupe (jusqu'à 30 caractères), puis sélectionnez **OK**.
8. Sélectionnez le champ **Mot d'index**, servez-vous du clavier affiché pour saisir un mot-clé à utiliser lorsque vous recherchez le groupe (jusqu'à 30 caractères), puis sélectionnez **OK**. (Ce champ est facultatif.)
9. Sélectionnez **Contact(s) ajouté(s) au groupe**.
Votre liste de contacts s'affiche.
10. Sélectionnez chaque contact que vous souhaitez inclure dans votre groupe.
Une coche apparaîtra à côté de chaque contact sélectionné.
11. Sélectionnez **Fermer**.
12. Sélectionnez **Fini** pour ajouter le groupe.

Sujet parent: [Configuration des contacts avec le panneau de commande du produit](#)

Modification ou suppression d'un groupe de contacts

Vous pouvez modifier un groupe de contacts existant pour ajouter ou supprimer des entrées. Vous pouvez également supprimer le groupe de contacts en entier.

1. Appuyez sur le bouton  d'accueil, si nécessaire.
2. Sélectionnez **Fax**.

Un écran comme celui-ci s'affiche :

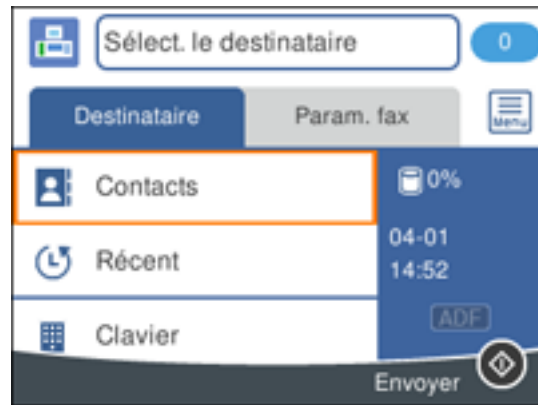

3. Sélectionnez **Contacts**.
4. Sélectionnez le groupe à modifier ou supprimer et appuyez sur le bouton fléché de droite.

Un écran comme celui-ci s'affiche :



Remarque: Si vous souhaitez supprimer le groupe en entier, sélectionnez **Supprimer**.

5. Pour modifier le groupe, sélectionnez **Modifier**.
6. Sélectionnez **Contact(s) ajouté(s) au groupe**.

Une liste des contacts dans votre groupe s'affiche.

7. Pour ajouter ou modifier un contact, sélectionnez-le et appuyez sur le bouton **OK** pour le sélectionner ou le désélectionner.



Une coche apparaîtra à côté de chaque contact sélectionné.

8. Sélectionnez **Fermer**.
9. Sélectionnez **Fini** pour enregistrer vos changements.

Sujet parent: [Configuration des contacts avec le panneau de commande du produit](#)

Importation de contacts au moyen de FAX Utility - Windows

Vous pouvez modifier les contacts stockés sur votre produit et importer les contacts de votre Carnet d'adresses Windows vers le Carnet d'adresses PC-FAX dans FAX Utility sous Windows.

1. Choisissez l'une des méthodes suivantes :
 - **Windows 10** : Cliquez sur  et sélectionnez **EPSON Software**.
 - **Windows 8.x** : Naviguez vers l'écran **Applications**.
 - **Windows (autres versions)** : Cliquez sur  ou **Démarrer** > **Programmes** ou **Tous les programmes** > **EPSON Software**.
2. Sélectionnez **FAX Utility**.

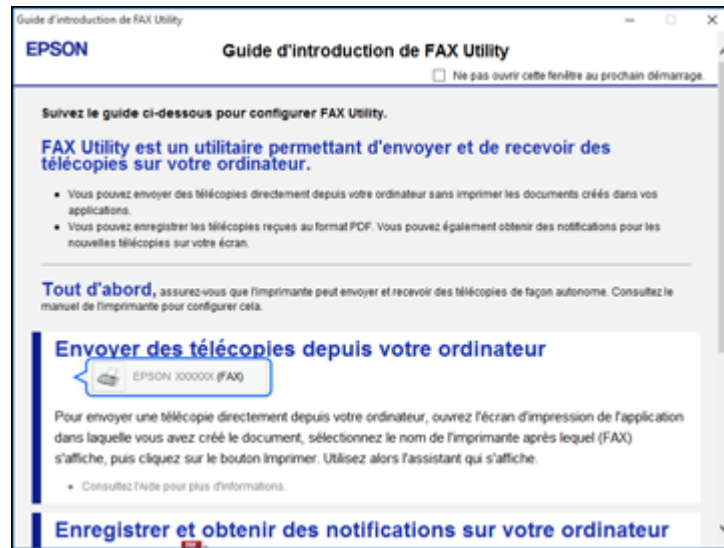

À votre première utilisation de FAX Utility, la fenêtre de présentation suivante s'affichera :

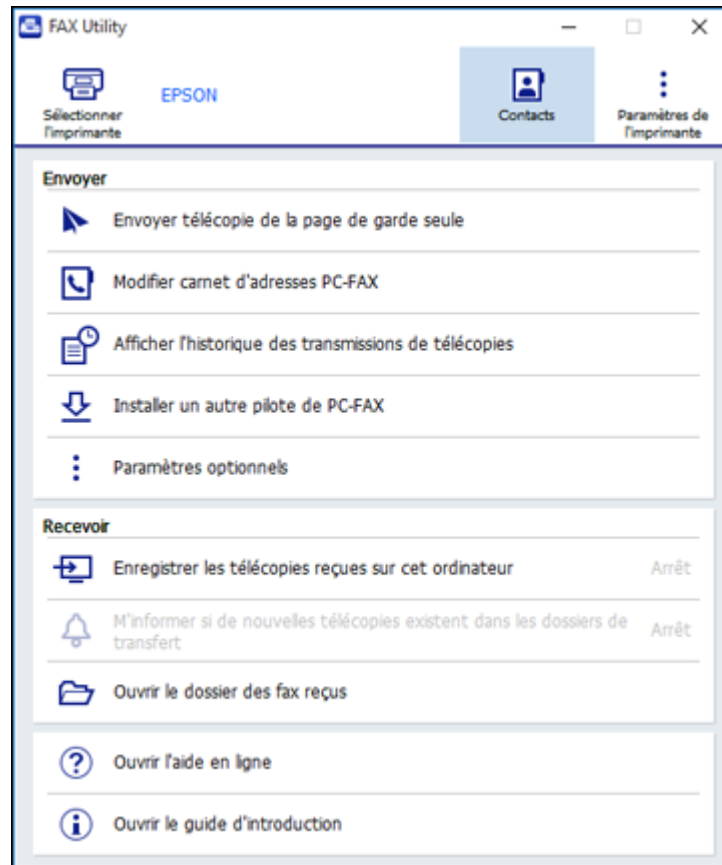

3. Lisez l'information concernant FAX Utility et cliquez sur **Fermer** au bas de la fenêtre.

Cette fenêtre s'affiche :



4. Pour modifier la liste des contacts sur votre produit, cliquez sur **Contacts**.
5. Choisissez l'une des méthodes suivantes :
 - Pour modifier un contact, sélectionnez-le dans la liste et cliquez sur l'icône .
 - Pour supprimer un contact, sélectionnez-le dans la liste et cliquez sur l'icône .
6. Pour importer les numéros de télécopieur de votre Carnet d'adresses Windows vers le Carnet d'adresses PC-FAX dans FAX Utility, sélectionnez **Modifier carnet d'adresses PC-FAX**.

Cette fenêtre s'affiche :

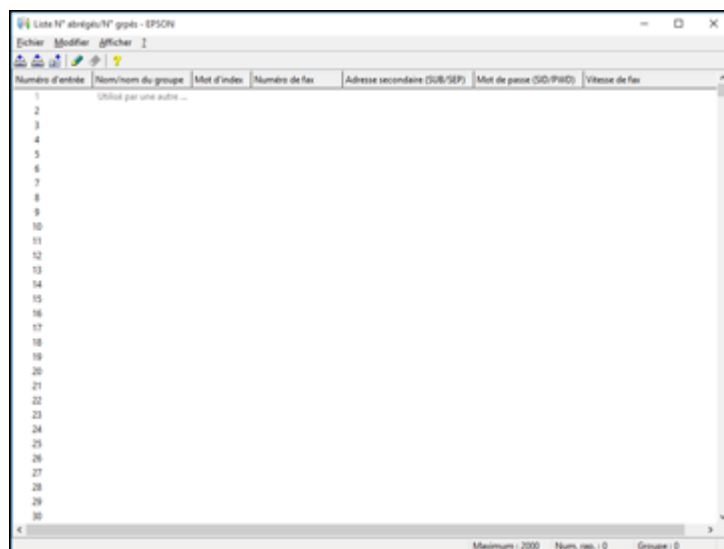

7. Sélectionnez **Fichier > Importer le Carnet d'adresses Windows**.
8. Sélectionnez les contacts à importer et cliquez sur **OK**.

Remarque: Pour plus d'informations, sélectionnez **Aide** ou **Ouvrir l'aide en ligne**.

Sujet parent: [Configuration des contacts et des groupes de contacts](#)

Configuration des listes de numéros abrégés et groupés avec FAX Utility - Mac

Vous pouvez configurer vos listes de numéros abrégés et de numéros groupés en utilisant FAX Utility. Cet utilitaire vous permet également d'importer des numéros de télécopieur à partir du carnet d'adresses MacAddress Book et de sauvegarder des numéros de télécopieur dans la mémoire de votre produit.

Remarque: Vous pouvez créer jusqu'à 60 entrées (combinées) de composition abrégée et de composition de groupe.

1. Sous le menu Apple ou sur le Dock, sélectionnez **Préférences Système**. Sélectionnez **Imprimantes et fax** ou **Imprimantes et scanners**, choisissez l'option **FAX** pour votre produit, puis

sélectionnez **Options et fournitures**. Sélectionnez **Utilitaire** et sélectionnez **Ouvrir l'utilitaire de l'imprimante**.

2. Double-cliquez sur **FAX Utility**, au besoin.

Cette fenêtre s'affiche :

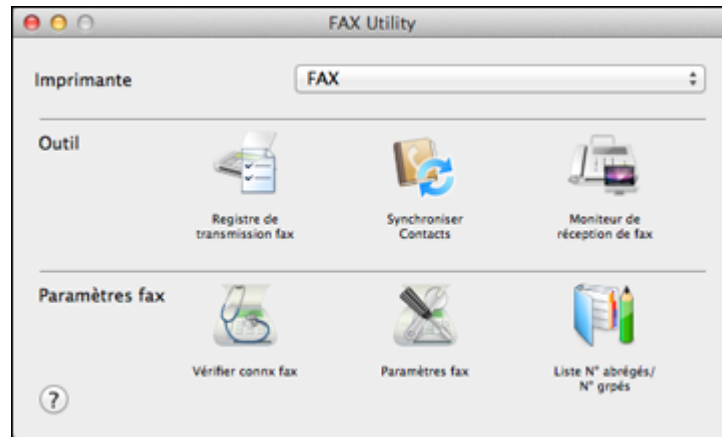

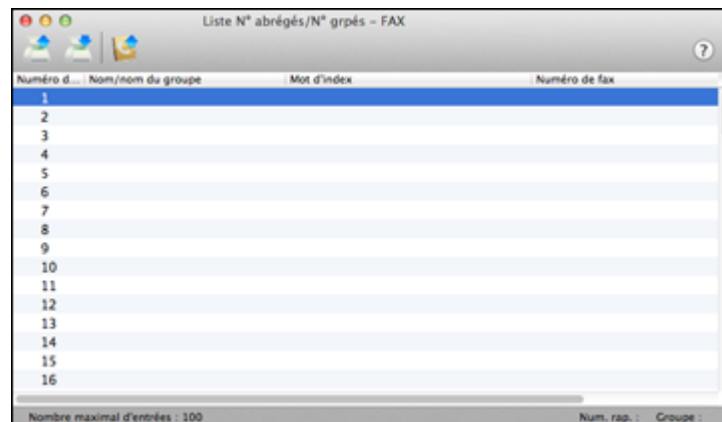

3. Sélectionnez votre produit **FAX** dans la liste Imprimante, au besoin.
4. Sélectionnez **Liste N° abrégés/N° grpés**.

Cette fenêtre s'affiche :



5. Pour ajouter une entrée, double-cliquez sur une entrée vide.

Remarque: Pour modifier une entrée, sélectionnez-la et changez l'information. Pour supprimer une entrée, sélectionnez-la et appuyez sur la touche **Suppr** de votre clavier.

6. Effectuez l'une des étapes suivantes :
 - Pour créer une entrée de numéro abrégé, sélectionnez **Numérotation groupée**, entrez un nom et un numéro de télécopieur, puis cliquez sur **OK**.
 - Pour créer une entrée de numéros groupés, sélectionnez **Numéro groupé**, entrez un nom, sélectionnez les numéros de télécopieur souhaités, puis cliquez sur **OK**.
7. Répétez les étapes précédentes autant de fois que nécessaire pour ajouter toutes vos entrées de numéros abrégés ou groupés.
8. Pour importer des entrées de votre carnet d'adresses MacAddress, cliquez sur l'icône .
9. Lorsque vous avez terminé, cliquez sur l'icône  pour sauvegarder les entrées dans la mémoire de votre produit.

Sujet parent: [Configuration des contacts et des groupes de contacts](#)

Envoi de télécopies

Consultez ces sections pour utiliser votre produit afin d'envoyer des télécopies.

[Envoi de télécopies à partir du panneau de commande](#)

[Envoi de télécopies à l'aide de FAX Utility - Windows](#)

[Envoi de télécopies à l'aide de FAX Utility - Mac](#)

Sujet parent: [Envoi et réception de télécopies](#)

Envoi de télécopies à partir du panneau de commande

Consultez ces sections pour envoyer des télécopies avec le panneau de commande de votre produit.

[Envoi d'une télécopie à l'aide du clavier, de la liste de contacts ou de l'historique](#)

[Paramètres d'envoi de télécopies](#)

[Envoi d'une télécopie à une heure spécifique](#)

Sujet parent: [Envoi de télécopies](#)

Envoi d'une télécopie à l'aide du clavier, de la liste de contacts ou de l'historique

Vous pouvez envoyer une télécopie à partir du panneau de commande de votre produit en entrant le numéro de télécopieur ou en sélectionnant le numéro depuis la liste de contacts ou l'historique de télécopie.

Remarque: Vous pouvez envoyer une télécopie en noir et blanc à jusqu'à 100 contacts ou 99 groupes à la fois, ou envoyer une télécopie en couleur à un destinataire à la fois. Si le télécopieur de votre destinataire n'imprime pas en couleur, votre télécopie est automatiquement envoyée en noir et blanc.

1. Placez votre original sur le produit pour le télécopier.
2. Appuyez sur le bouton  d'accueil, si nécessaire.
3. Sélectionnez **Fax**.

Un écran comme celui-ci s'affiche :

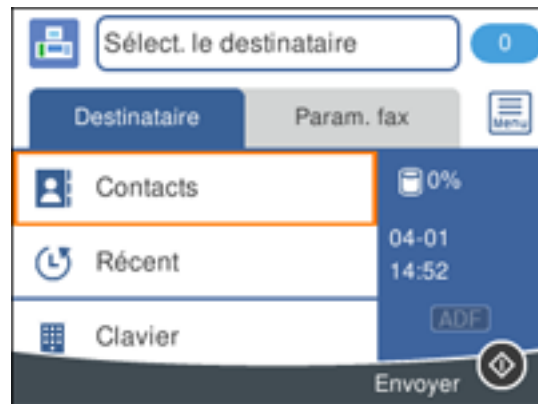

4. Effectuez l'une des actions suivantes pour sélectionner les destinataires :
 - **Entrer manuellement un numéro de télécopieur** : Sélectionnez **Clavier**, puis entrez un numéro de télécopieur. Sélectionnez **OK** lorsque vous avez terminé. Pour ajouter un autre numéro de télécopieur, répétez les mêmes étapes. Vous pouvez aussi utiliser le pavé numérique du panneau de commande pour saisir un numéro de télécopieur.

Remarque: Si la numérotation directe est restreinte, vous ne pouvez que sélectionner des numéros depuis la liste de contacts ou l'historique de télécopie. Si nécessaire, entrez le code d'accès à la ligne extérieure (tel que 9) au début du numéro de télécopieur. Si un code d'accès a

été configuré au paramètre **Type de ligne**, entrez le symbole **#** au lieu du code. Si le numéro de télécopieur nécessite une pause, sélectionnez - pour insérer un symbole de pause (–).

- **Sélectionner le numéro depuis la liste de contacts** : Sélectionnez **Contacts** pour afficher l'écran de la liste de contacts. Sélectionnez un ou plusieurs contacts (sélectionnez le contact à nouveau pour le désélectionner). Vous pouvez aussi sélectionner le champ **Chercher des contacts** pour rechercher des destinataires par nom, index ou numéro d'entrée. Sélectionnez **Fermer** lorsque vous avez terminé.
- **Sélectionner le numéro depuis l'historique des télécopies envoyées** : Sélectionnez **Récent** pour afficher l'historique des télécopies envoyées. Sélectionnez un nom ou un groupe dans la liste.

Remarque: Pour supprimer des destinataires entrés, sélectionnez le champ des destinataires, sélectionnez le destinataire que vous voulez supprimer, et sélectionnez **Fermer**.

5. Si vous devez modifier les paramètres de télécopie, sélectionnez **Param. fax** et sélectionnez les paramètres voulus.
6. Appuyez sur le bouton  de démarrage pour envoyer la télécopie.

Remarque: Pour annuler la télécopie, appuyez sur le bouton  d'annulation.

Après la numérisation de vos originaux, votre produit compose le numéro et envoie la télécopie.

Sujet parent: [Envoi de télécopies à partir du panneau de commande](#)

Références associées

[Paramètres d'envoi de télécopies](#)

Tâches associées

[Sélection du type de ligne](#)

Sujets reliés

[Configuration des contacts avec le panneau de commande du produit](#)

[Positionnement des originaux sur le produit](#)

Paramètres d'envoi de télécopies

Durant l'envoi d'une télécopie, vous pouvez sélectionner **Param. fax** et choisir les options suivantes.

Paramètre	Options	Description
Résolution	Standard	Ajuste la résolution de la numérisation et la qualité de l'impression des télécopies sortantes.
	Fin	
	Photo	
Densité	Différents niveaux disponibles.	Permet de choisir parmi différents niveaux de densité.
Numérisation continue (ADF)	Arrêt	Lorsque le paramètre Act. est activé, configure le produit afin qu'il vous demande si vous voulez numériser une autre page lorsque la numérisation d'un document dans le chargeur automatique de documents (ADF) est terminée.
	Act.	
Format original (Vitre)	Demi-lettre	Définit la taille d'un document placé sur la vitre d'exposition du scanner.
	A5	
	Lettre	
	A4	
Mode couleur	N&B	Détermine si les images sont numérisées en couleur ou en noir et blanc.
	Couleur	
Envoi direct	Arrêt	Lorsque le paramètre Act. est sélectionné, envoie des télécopies en noir et blanc à un seul destinataire dès que la connexion est établie, sans sauvegarder l'image télécopiée en mémoire. Vous ne pouvez pas utiliser ce paramètre lorsque vous envoyez une télécopie en couleur ou lorsque vous envoyez une télécopie à plusieurs destinataires.
	Act.	
Envoi différé fax	Arrêt	Lorsque le paramètre Act. est sélectionné, envoie la télécopie actuelle à l'heure sélectionnée.
	Act.	
Ajouter les info. de l'expéditeur	Arrêt	Permet d'inclure un en-tête, votre numéro de téléphone ou une liste de destinations à l'emplacement sélectionné de vos télécopies sortantes.
	Extérieur de l'image	
	Intérieur de l'image	

Paramètre	Options	Description
Rapp. Transmiss.	Imprimer sur erreur	Permet de configurer l'impression des rapports de transmission.
	Imprimer	
	Ne pas impr.	
Effacer tous les paramètres	Oui	Restaure tous les paramètres à leurs réglages par défaut.
	Non	

Sujet parent: [Envoi de télécopies à partir du panneau de commande](#)

Envoi d'une télécopie à une heure spécifique

Vous pouvez décider de l'heure à laquelle sera envoyée votre télécopie.

Remarque: Assurez-vous que les paramètres de date et d'heure du produit sont définis correctement. Si vous utilisez cette option, vous ne pouvez envoyer que des télécopies en noir et blanc.

1. Placez votre original sur le produit pour le télécopier.
2. Appuyez sur le bouton  d'accueil, si nécessaire.
3. Sélectionnez **Fax**.

Un écran comme celui-ci s'affiche :



4. Entrez un numéro de télécopieur ou sélectionnez un numéro depuis les listes Contacts ou Récent.
5. Sélectionnez **Param. fax**.
6. Sélectionnez **Envoi différé fax**.
7. Sélectionnez **Act.**
8. Sélectionnez **Act.**, utilisez le clavier affiché à l'écran ACL pour entrer l'heure désirée, puis sélectionnez **OK**.
9. Sélectionnez **Fini**.
10. Appuyez sur le bouton  de démarrage pour envoyer la télécopie.

Remarque: Pour annuler la télécopie, appuyez sur le bouton  d'annulation.

Après la numérisation de vos originaux, votre produit compose le numéro et envoie la télécopie à l'heure indiquée.

Remarque: Si le produit est éteint à l'heure spécifiée, la télécopie sera envoyée lorsque vous rallumerez le produit.

Sujet parent: [Envoi de télécopies à partir du panneau de commande](#)

Envoi de télécopies à l'aide de FAX Utility - Windows

Vous pouvez envoyer une télécopie à partir d'un programme d'impression sous Windows. Vous pouvez envoyer jusqu'à 100 pages à la fois par télécopie, feuille de couverture comprise.

1. Ouvrez le fichier que vous souhaitez envoyer par télécopie et sélectionnez la commande d'impression.

Une fenêtre comme celle-ci s'affiche :

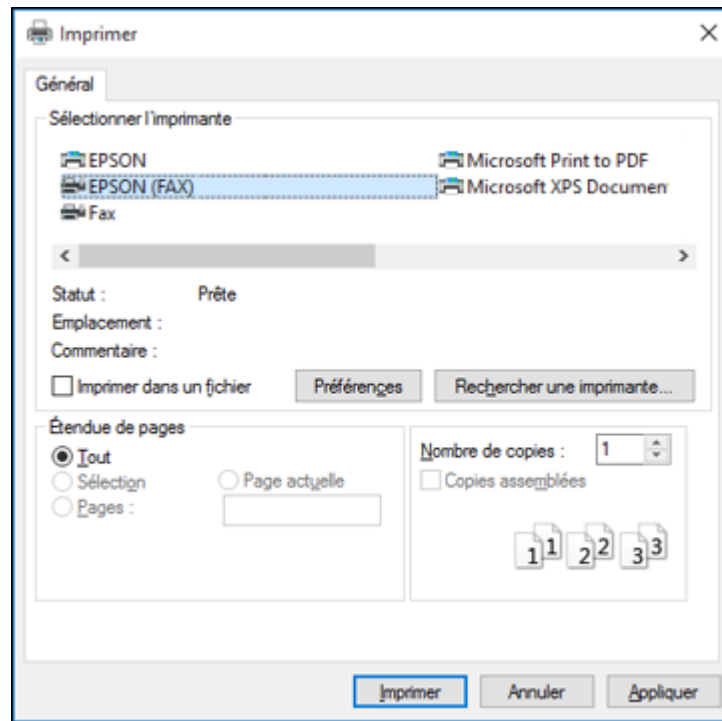

2. Sélectionnez l'option **FAX** de votre produit comme imprimante.
3. Pour changer les paramètres de format du papier, d'orientation, de couleur, de qualité d'image ou de densité des caractères, cliquez sur le bouton **Préférences** ou **Propriétés**.

Remarque: Si vous voyez un bouton **Configuration**, **Imprimante** ou **Options**, cliquez dessus. Cliquez ensuite sur **Préférences** ou **Propriétés** sur l'écran suivant. Pour plus d'informations sur la sélection des paramètres d'impression du télécopieur, cliquez sur **Aide**.

4. Sélectionnez la série de pages, au besoin. (Laissez le nombre de copies sur 1.)
5. Cliquez sur **Imprimer** ou **OK**.

Si c'est la première fois que vous envoyez une télécopie, une fenêtre comme celle-ci s'affiche :

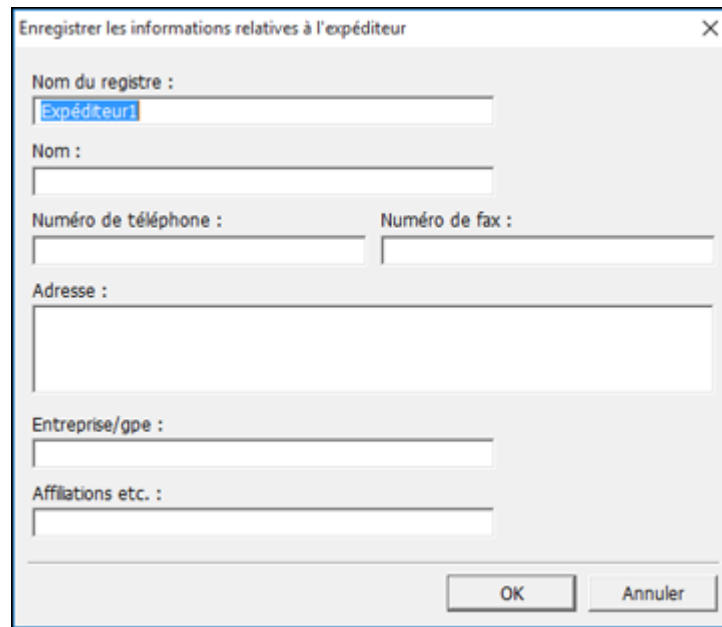

The image shows a Windows-style dialog box titled "Enregistrer les informations relatives à l'expéditeur" (Register sender information). The dialog contains several input fields: "Nom du registre :" with a text box containing "Expéditeur"; "Nom :"; "Numéro de téléphone :"; "Numéro de fax :"; "Adresse :"; "Entreprise/gpe :"; and "Affiliations etc. :". At the bottom right, there are two buttons: "OK" and "Annuler".

6. Saisissez vos coordonnées d'expéditeur afin que les destinataires puissent identifier l'origine de la télécopie. Cliquez ensuite sur **OK** pour les sauvegarder.

Une fenêtre comme celle-ci s'affiche :

Paramètres du destinataire (1 / 3)

Liste des destinataires : Nb total dest. : 0

Nom/nom du groupe	Numéro de fax	Entreprise/gpe	Affiliations etc.
-------------------	---------------	----------------	-------------------

Répertoire | Numérotation manuelle

Nom :

Numéro de fax :

Titre :

Entreprise/gpe :

Affiliations etc. :

. est considéré comme une pause, ne l'utilisez pas dans les n° de tél.

7. Entrez le nom et le numéro de télécopieur du destinataire ou sélectionnez un destinataire dans le carnet d'adresses, puis appuyez sur **Suivant**.

Remarque: Pour des instructions sur l'utilisation d'Epson FAX Utility, cliquez sur **Aide**.

8. Sélectionnez une feuille de couverture, entrez le sujet et le message, puis cliquez sur **Suivant**.
9. Cliquez sur **Envoyer** pour transmettre votre télécopie.

Sujet parent: [Envoi de télécopies](#)

Envoi de télécopies à l'aide de FAX Utility - Mac

Vous pouvez envoyer une télécopie à partir d'un logiciel d'impression Mac à l'aide de FAX Utility. Vous pouvez envoyer jusqu'à 100 pages à la fois par télécopie, feuille de couverture comprise.

1. Ouvrez le fichier que vous souhaitez envoyer par télécopie.
2. Sélectionnez la commande d'impression dans votre application.

Remarque: Vous devrez peut-être sélectionner une icône sur votre écran, l'option **Imprimer** du menu **Fichier**, ou une autre commande. Consultez l'utilitaire d'aide de votre application pour plus de détails.

The image shows a printer settings dialog box with the following fields and options:

- Imprimante:** FAX EPSON (dropdown menu)
- Préréglages:** Réglages par défaut (dropdown menu)
- Copies:** 1 (text input field)
- Pages:** toutes (radio button selected), de: 1 à: 1 (radio button unselected)
- Taille du papier:** Lettre US (dropdown menu), 8,50 par 11,00 pouces
- Orientation:** Portrait (selected icon)

3. Sélectionnez l'option **FAX** de votre produit comme paramètre **Imprimante**.
4. Au besoin, cliquez sur la flèche à côté du paramètre Imprimante ou sur le bouton **Afficher les détails** afin d'agrandir la fenêtre d'impression.
5. Sélectionnez le nombre de pages à télécopier comme paramètre **Pages**.

Remarque: Laissez le paramètre **Copies** sur 1.

6. Sélectionnez **Paramètres du destinataire** dans le menu contextuel.

Cette fenêtre s'affiche :

Paramètres du destinataire

Liste des destinataires:

Nom	Entreprise/gpe	Numéro de fax
-----	----------------	---------------

Ajouter:

Nom:

Entreprise/gpe:

Numéro de fax:

Le tiret (-) peut uniquement être utilisé au début du numéro de téléphone : il indique une pause dans la numérotation.

Préfixe d'accès externe:

Annuler Faxer

7. Utilisez l'une des méthodes suivantes pour choisir votre destinataire :
 - Sélectionnez un nom ou un groupe dans la **Liste des destinataires**.
 - Entrez un nom, une entreprise et un numéro de télécopieur, puis cliquez sur le bouton +.
 - Cliquez sur l'icône  et sélectionnez un destinataire dans votre carnet d'adresses.
8. Sélectionnez **Paramètres fax** dans le menu contextuel.

Cette fenêtre s'affiche :

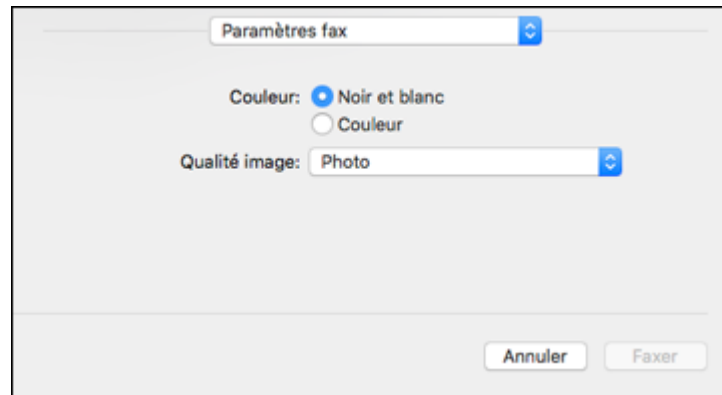

9. Sélectionnez les paramètres **Couleur** et **Qualité image** que vous souhaitez utiliser avec votre télécopieur.
10. Cliquez sur **Faxer**.

Sujet parent: [Envoi de télécopies](#)

Réception de télécopies

Consultez ces sections pour utiliser votre produit afin de recevoir des télécopies.

[Réception de télécopies](#)

[Réception automatique des télécopies](#)

[Réception manuelle des télécopies](#)

[Réception d'une télécopie sur demande](#)

[Sélection des options de télécopies reçues en utilisant FAX Utility - Windows](#)

Sujet parent: [Envoi et réception de télécopies](#)

Réception de télécopies

Votre produit reçoit et imprime automatiquement les télécopies lorsque le Mode réception est réglé sur **Auto**.

Si vous avez connecté un téléphone à votre produit pour pouvoir utiliser la même ligne téléphonique pour les appels vocaux et les télécopies, vous pouvez aussi régler votre produit afin de recevoir les

télécopies manuellement. Cela vous permet de vérifier la tonalité de télécopie avec le téléphone et d'appuyer sur un bouton pour recevoir une télécopie.

Veillez à charger du papier dans votre produit et à sélectionner vos paramètres de télécopie avant de recevoir une télécopie.

Remarque: Si vous êtes à court de papier pendant l'impression d'une télécopie, chargez plus de papier et appuyez sur le bouton indiqué sur l'écran ACL de votre produit pour continuer.

Sujet parent: [Réception de télécopies](#)

Réception automatique des télécopies

Pour recevoir automatiquement les télécopies, assurez-vous que le Mode réception est réglé sur **Auto** (le paramètre par défaut du produit).

Pour modifier le paramètre Mode réception au besoin, sélectionnez **Param. > Paramètres généraux > Param. fax > Param de base > Mode réception**.

Si un répondeur est connecté au produit, assurez-vous que le réglage **Sonneries avant réponse** est réglé sur un nombre de sonneries plus grand que celui au bout duquel votre répondeur se déclenche. Par exemple, si le répondeur est réglé pour décrocher au bout de quatre sonneries, réglez le produit pour qu'il décroche à la cinquième sonnerie ou plus tard.

Sujet parent: [Réception de télécopies](#)

Références associées

[Paramètres de base - Télécopie](#)

Tâches associées

[Réception manuelle des télécopies](#)

Réception manuelle des télécopies

Vous pouvez configurer votre produit afin de recevoir les télécopies manuellement en réglant le Mode réception sur **Manuel**. Cela vous permet de vérifier la tonalité de télécopie sur le téléphone connecté avant de recevoir une télécopie.

1. Pour modifier le paramètre Mode réception, sélectionnez **Param. > Paramètres généraux > Param. fax > Param de base > Mode réception** et sélectionnez **Manuel**.
2. Lorsque le téléphone connecté sonne, répondez à l'appel.
3. Si vous entendez une tonalité de télécopie, sélectionnez **Fax** sur l'écran ACL.
4. Sélectionnez **Envoyer/Recevoir**.

5. Sélectionnez **Réception**.
6. Appuyez sur le bouton  de démarrage pour lancer la réception de la télécopie.
7. Raccrochez le téléphone.

Sujet parent: [Réception de télécopies](#)

Références associées

[Paramètres de base - Télécopie](#)

Tâches associées

[Réception automatique des télécopies](#)

Réception d'une télécopie sur demande

Vous pouvez utiliser la réception sur demande pour recevoir une télécopie provenant d'un autre appareil de télécopie (tel qu'un service d'informations de télécopie).

Remarque: Vous ne pouvez pas utiliser la réception sur demande pour une télécopie provenant d'un service d'informations de télécopie utilisant le guidage audio.

1. Appuyez sur le bouton  d'accueil, si nécessaire.
2. Sélectionnez **Fax**.

Un écran comme celui-ci s'affiche :



3. Sélectionnez l'icône .

4. Réglez **Réception vote** sur **Act**.
5. Sélectionnez **Fermer**.
6. Entrez le numéro du télécopieur duquel vous prévoyez recevoir la télécopie.



Remarque: Si la numérotation directe est restreinte, vous ne pouvez que sélectionner des numéros depuis la liste de contacts ou l'historique de télécopie.

7. Appuyez sur le bouton  de démarrage pour lancer la réception de la télécopie.

Sujet parent: [Réception de télécopies](#)

Sélection des options de télécopies reçues en utilisant FAX Utility - Windows

Vous pouvez sélectionner des options à utiliser avec les télécopies reçues au moyen de FAX Utility sous Windows.

1. Choisissez l'une des méthodes suivantes :
 - **Windows 10** : Cliquez sur  et sélectionnez **EPSON Software**.
 - **Windows 8.x** : Naviguez vers l'écran **Applications**.
 - **Windows (autres versions)** : Cliquez sur  ou **Démarrer > Programmes** ou **Tous les programmes > EPSON Software**.
2. Sélectionnez **FAX Utility**.

À votre première utilisation de FAX Utility, la fenêtre de présentation suivante s'affichera :

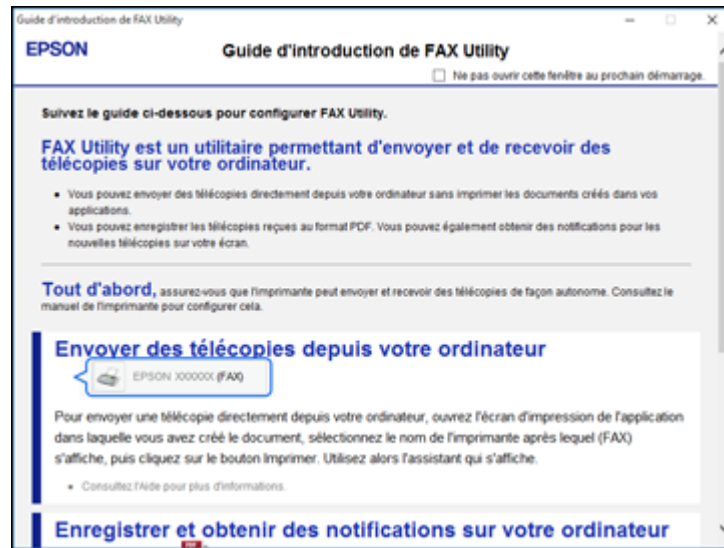

3. Lisez l'information concernant FAX Utility et cliquez sur **Fermer** au bas de la fenêtre.

Cette fenêtre s'affiche :

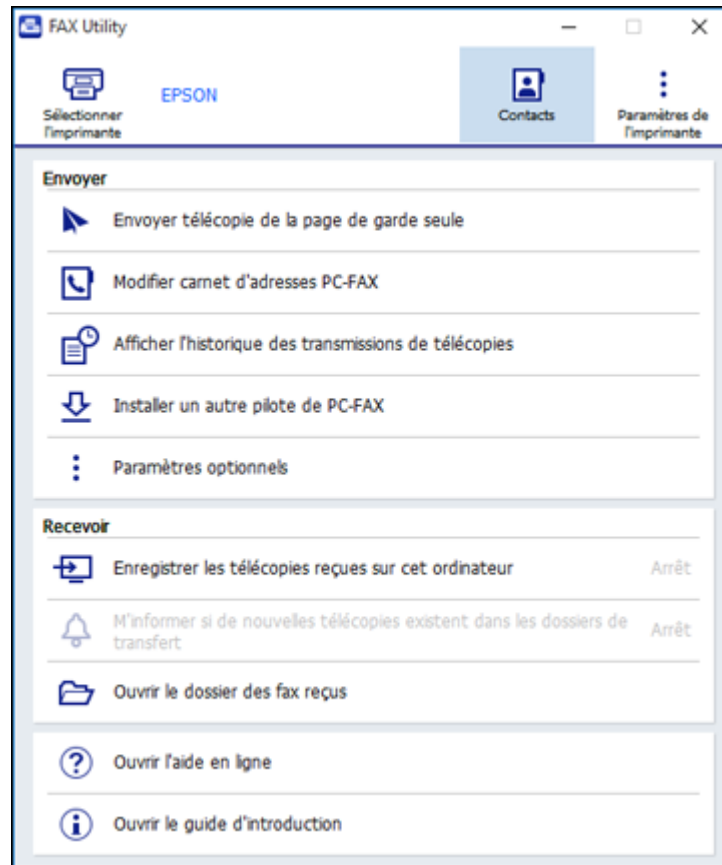

4. Pour sauvegarder les télécopies reçues par votre produit sur votre ordinateur, sélectionnez **Enregistrer les télécopies reçues sur cet ordinateur**.
5. Sélectionnez le dossier de destination et les autres options et cliquez sur **OK**.
La fenêtre de FAX Utility s'affiche à nouveau.
6. Pour recevoir des notifications lorsque des télécopies reçues arrivent dans le dossier de destination sélectionné sur votre ordinateur, sélectionnez **M'informer si de nouvelles télécopies existent dans les dossiers de transfert**.

7. Sélectionnez la fréquence à laquelle vous voulez être avisé des télécopies reçues et cliquez sur **OK**.

Remarque: Pour plus d'informations, cliquez sur **Aide** ou sur **Ouvrir l'aide en ligne**.

Sujet parent: [Réception de télécopies](#)

Vérification de l'état des télécopies



Vous pouvez consulter l'état des tâches de télécopie en cours ou les télécopies qui ont été reçues ou envoyées sur le panneau de commande du produit.

1. Appuyez sur le bouton  d'accueil, si nécessaire.
2. Sélectionnez **Fax**.

Un écran comme celui-ci s'affiche :



3. Sélectionnez l'icône .
4. Pour consulter l'historique des télécopies envoyées ou reçues, sélectionnez **Journal de transmission** et sélectionnez la tâche que vous voulez consulter.

Remarque: Si une icône avec un numéro s'affiche au-dessus de l'icône  à l'écran ACL de votre produit ou que le témoin  de télécopie reçue clignote, les télécopies reçues ont été temporairement enregistrées dans la mémoire du produit.

Sujet parent: [Envoi et réception de télécopies](#)

Impression de rapports de télécopie

Vous pouvez imprimer différents types de rapports de télécopie lorsque nécessaire. Vous pouvez également activer le paramètre **Impression auto du journal fax**.

1. Appuyez sur le bouton  d'accueil, si nécessaire.
2. Sélectionnez **Fax**.

Un écran comme celui-ci s'affiche :

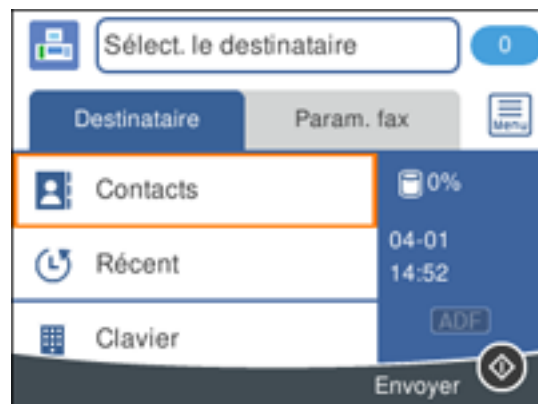

3. Sélectionnez l'icône .
4. Sélectionnez **Rapport de fax**.
5. Sélectionnez le rapport de télécopie que vous voulez imprimer.

[Options de rapport de télécopie](#)

Sujet parent: [Envoi et réception de télécopies](#)

Options de rapport de télécopie

Sélectionnez le rapport de télécopie ou la liste que vous souhaitez imprimer.

Dernière transmission

Imprime un rapport de la télécopie précédemment envoyée ou de la télécopie reçue sur demande.

Journal fax

Imprime le journal de télécopies.

Liste param fax

Imprime les paramètres de télécopie actuels.

Trace protocole

Imprime un rapport détaillé de la dernière télécopie reçue ou envoyée.

Sujet parent: [Impression de rapports de télécopie](#)

Remplacement des cartouches d'encre et des boîtes de maintenance

La boîte de maintenance emmagasine l'encre rincée par le système durant le nettoyage de la tête d'impression. Lorsqu'une cartouche d'encre est vide ou que la boîte de maintenance est à la fin de sa durée de vie, vous devez la remplacer.

Lorsqu'une cartouche d'encre est en place depuis plus de six mois, il peut être nécessaire de la remplacer si la qualité de vos tirages laisse à désirer, même après le nettoyage et l'alignement de la tête d'impression.

Remarque: Veuillez vous défaire des cartouches d'encre usées et des boîtes de maintenance Epson de façon responsable et conformément à la réglementation locale. Si vous souhaitez envoyer vos cartouches d'encre et vos boîtes de maintenance usagées à Epson pour une élimination appropriée, veuillez consulter le site Web epson.ca/recycle pour obtenir plus d'informations.

[Vérification de l'état des cartouches et de la boîte de maintenance](#)

[Achat de cartouches d'encre et de boîtes de maintenance Epson](#)

[Retrait et installation de cartouches d'encre](#)

[Impression avec de l'encre noire et des cartouches d'encre couleur épuisées](#)

[Préservation de l'encre noire sous Windows](#)

[Remplacement de la boîte de maintenance](#)

Vérification de l'état des cartouches et de la boîte de maintenance

Votre produit et ses logiciels vous avertiront lorsqu'une cartouche d'encre est faible ou épuisée, ou lorsque la boîte de maintenance doit être remplacée.

[Vérification de l'état des cartouches et de la boîte de maintenance sur l'écran ACL](#)

[Vérification de l'état des cartouches et de la boîte de maintenance - Windows](#)

[Vérification de l'état des cartouches et de la boîte de maintenance - Mac](#)

Sujet parent: [Remplacement des cartouches d'encre et des boîtes de maintenance](#)

Vérification de l'état des cartouches et de la boîte de maintenance sur l'écran ACL

Vous pouvez vérifier l'état de vos cartouches d'encre et de la boîte de maintenance en utilisant l'écran ACL de votre produit.

1. Appuyez sur le bouton  d'accueil, si nécessaire.

2. Sélectionnez l'icône ▲.

Un écran comme celui-ci s'affiche :

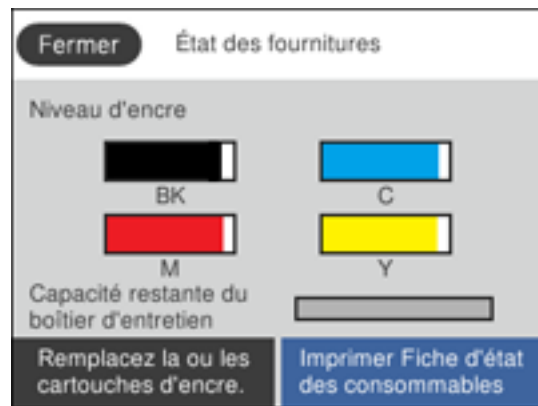

Remarque: Les niveaux d'encre et de la boîte de maintenance affichés sont approximatifs.

3. Pour plus d'informations, sélectionnez **Imprimer Fiche d'état des consommables**.

Sujet parent: [Vérification de l'état des cartouches et de la boîte de maintenance](#)

Concepts associés



[Remplacement de la boîte de maintenance](#)

Tâches associées

[Retrait et installation de cartouches d'encre](#)

Vérification de l'état des cartouches et de la boîte de maintenance - Windows

Un rappel de niveau d'encre faible s'affiche lorsque vous essayez d'imprimer et que le niveau d'encre est bas. Vous pouvez vérifier l'état des cartouches ou de la boîte de maintenance en tout temps en utilisant un utilitaire sur votre ordinateur Windows.

1. Pour vérifier l'état de l'encre, accédez au Bureau de Windows et double-cliquez sur l'icône  de votre produit dans le coin droit de la barre des tâches Windows, ou cliquez sur la flèche du haut et double-cliquez sur . Cliquez ensuite sur **Détails**.

Cette fenêtre s'affiche :



2. Remplacez ou réinstallez la boîte de maintenance ou les cartouches d'encre indiquées à l'écran.

Remarque: Si l'une des cartouches installées dans le produit est brisée, incompatible avec le modèle du produit ou mal installée, Epson Status Monitor ne pourra pas afficher avec précision l'état de la cartouche d'encre.

3. Pour désactiver le rappel de niveau d'encre faible, cliquez avec le bouton de droite de la souris sur l'icône d'imprimante et sélectionnez **Préférences du contrôle**.

Cette fenêtre s'affiche :

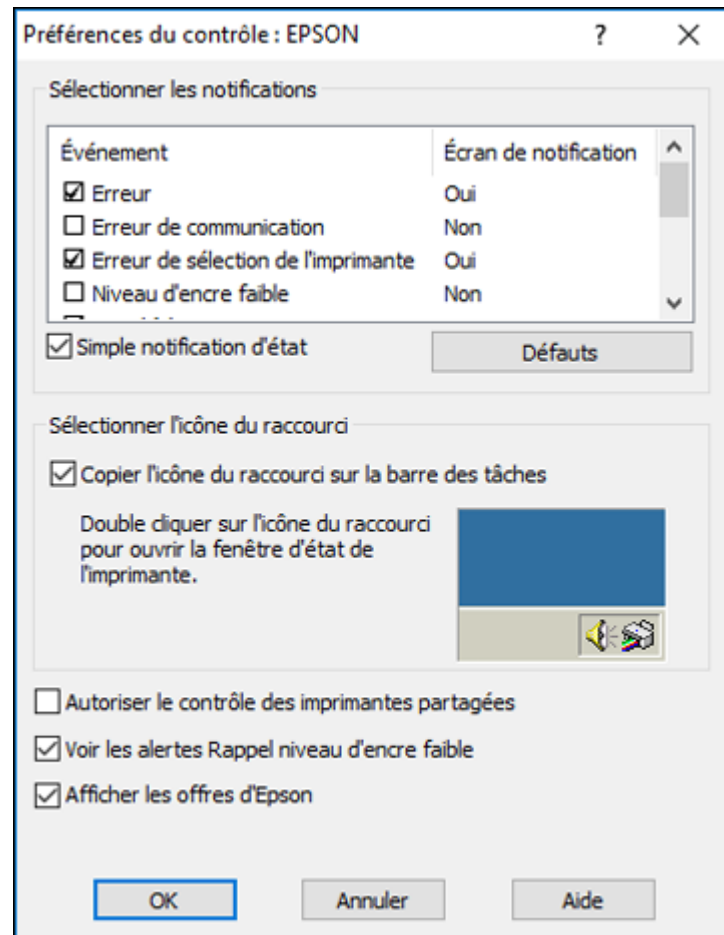

4. Décochez l'option **Voir les alertes Rappel niveau d'encre faible** au bas de la fenêtre.
5. Pour désactiver les offres promotionnelles, décochez la case **Afficher les offres d'Epson**.
6. Cliquez sur **OK**.

Sujet parent: [Vérification de l'état des cartouches et de la boîte de maintenance](#)

Concepts associés

[Remplacement de la boîte de maintenance](#)

Tâches associées

[Retrait et installation de cartouches d'encre](#)

Vérification de l'état des cartouches et de la boîte de maintenance - Mac

Vous pouvez vérifier l'état de vos cartouches d'encre et de votre boîte de maintenance à l'aide d'un utilitaire sur votre ordinateur Mac.

1. Sous le menu Apple ou sur le Dock, sélectionnez **Préférences Système**. Sélectionnez **Imprimantes et fax** ou **Imprimantes et scanners**, choisissez votre produit et sélectionnez **Options et fournitures**. Sélectionnez **Utilitaire** et sélectionnez **Ouvrir l'utilitaire de l'imprimante**.
2. Sélectionnez **EPSON Status Monitor**.

Cette fenêtre s'affiche :

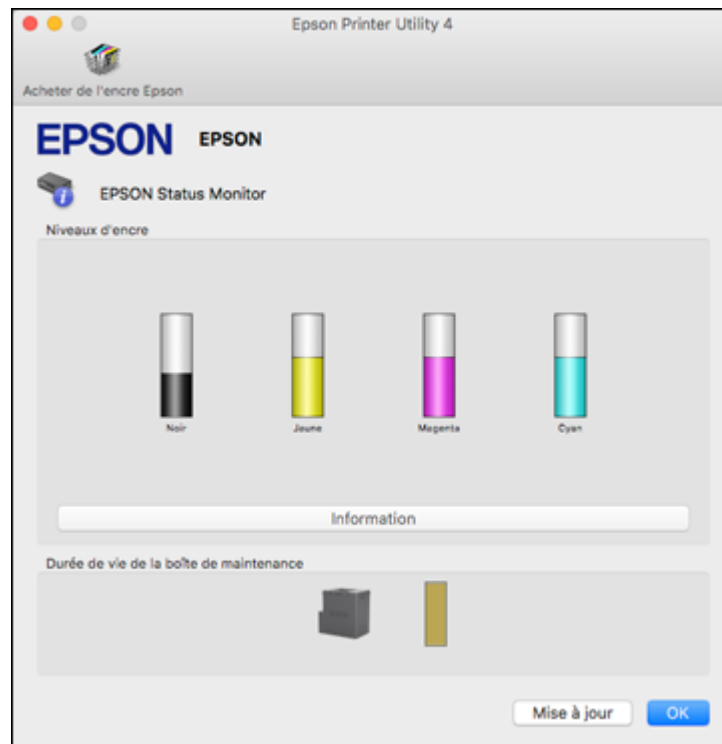

3. Effectuez les étapes suivantes, au besoin :

- Cliquez sur **Mise à jour** pour mettre à jour l'état des cartouches d'encre et de la boîte de maintenance.
- Remplacez ou réinstallez la boîte de maintenance ou les cartouches d'encre indiquées à l'écran.

Remarque: Si l'une des cartouches installées dans le produit est brisée, incompatible avec le modèle du produit ou mal installée, Epson Status Monitor ne pourra pas afficher avec précision l'état des cartouches d'encre.

Sujet parent: [Vérification de l'état des cartouches et de la boîte de maintenance](#)

Concepts associés

[Remplacement de la boîte de maintenance](#)

Tâches associées

[Retrait et installation de cartouches d'encre](#)

Achat de cartouches d'encre et de boîtes de maintenance Epson

Vous pouvez acheter de l'encre, du papier et des boîtes de maintenance d'origine Epson à l'adresse epson.com (États-Unis), epson.ca (Canada) ou epson.com.jm (Caraïbes). Vous pouvez également vous procurer d'autres fournitures auprès d'un revendeur Epson autorisé. Pour trouver le revendeur le plus près de chez vous, composez le 1 800 807-7766.

Remarque: Votre imprimante a été conçue pour fonctionner seulement avec des cartouches d'encre authentiques Epson. Les cartouches et fournitures d'encre d'autres marques ne sont pas compatibles et, même si elles sont décrites comme étant compatibles, elles risquent de mal fonctionner, voire de ne pas fonctionner du tout. Epson fournit périodiquement des mises à jour de micrologiciel afin de résoudre des problèmes de sécurité ou de performance, des bogues mineurs et pour s'assurer que votre imprimante fonctionne tel que prévu. Ces mises à jour peuvent altérer la fonctionnalité de l'encre d'autres fabricants. Il est possible que les cartouches non Epson ou les cartouches Epson modifiées qui fonctionnaient avant la mise à jour du micrologiciel cessent de fonctionner.

Les cartouches initiales fournies sont conçues pour assurer la fiabilité de la configuration de l'imprimante et ne peuvent être utilisées comme cartouches de remplacement ni revendues. Après la configuration, l'encre restante peut être utilisée pour l'impression. Les rendements sont basés sur la norme ISO 24711 en mode par défaut, selon une impression continue. Les rendements peuvent varier selon les images imprimées, les paramètres choisis et la température ambiante. L'impression peu fréquente ou réalisée surtout avec une couleur réduit les rendements. Toutes les cartouches doivent être installées et contenir de l'encre pour les besoins de l'impression et de l'entretien de l'imprimante. Pour assurer une bonne qualité d'impression, il reste une certaine quantité d'encre dans les cartouches remplacées.

[Numéros de pièce pour les cartouches d'encre et la boîte de maintenance](#)

Sujet parent: [Remplacement des cartouches d'encre et des boîtes de maintenance](#)

Numéros de pièce pour les cartouches d'encre et la boîte de maintenance

Utilisez ces numéros de pièce lorsque vous commandez ou achetez de nouvelles boîtes de maintenance ou cartouches d'encre.

Numéro de pièce de la boîte de maintenance : C9344

Remarque: Pour les meilleurs résultats, utilisez les cartouches dans les six mois suivant leur déballage.

Couleur de l'encre	Numéro de produit	
	Capacité standard	Grande capacité
Noir	212	212XL
Cyan	212	212XL
Magenta	212	212XL
Jaune	212	212XL

Sujet parent: [Achat de cartouches d'encre et de boîtes de maintenance Epson](#)

Retrait et installation de cartouches d'encre

Avant de commencer, assurez-vous d'avoir des cartouches de rechange à portée de main. Vous devez installer les cartouches d'encre neuves dès que vous avez retiré les cartouches usagées de l'imprimante.

Mise en garde: Laissez les cartouches usagées dans le produit jusqu'à ce que vous soyez prêt à les remplacer, sinon, les buses de la tête d'impression risquent de sécher. N'ouvrez pas l'emballage des cartouches d'encre avant d'être prêt à les installer. Les cartouches sont emballées sous vide pour assurer leur fiabilité.

Remarque: Si vous retirez une cartouche vide ou presque vide, vous ne pouvez pas la réinstaller et l'utiliser de nouveau.

1. Mettez le produit sous tension.
 - Si une cartouche d'encre est vide, un message s'affiche sur l'écran ACL. Notez les cartouches qu'il faut remplacer et sélectionnez **Oui, rempl maintenant**.
 - Si vous remplacez une cartouche avant que le message ne s'affiche sur l'écran ACL, appuyez sur le bouton  d'accueil et sélectionnez **Entretien > Remplact des cartouches > Suivant > Démarrez**.

Remarque: Vous pouvez aussi sélectionner **Comment faire** pour voir des instructions de remplacement de l'encre sur l'écran ACL.

2. Soulevez l'unité du scanner jusqu'à ce qu'elle s'enclenche.

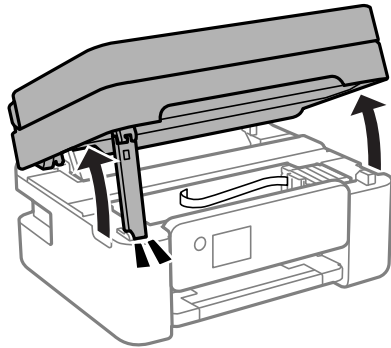

Mise en garde: Ne déplacez pas la tête d'impression à la main, sinon, vous risquez d'endommager votre produit. Ne touchez pas au câble blanc plat ou à la pellicule translucide à l'intérieur du produit.

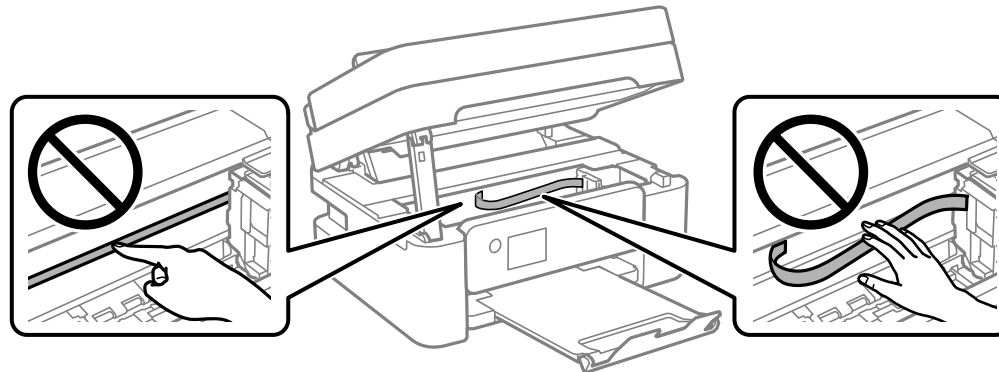

3. Appuyez sur la languette de la cartouche et tirez la cartouche vers le haut pour la sortir de l'imprimante.

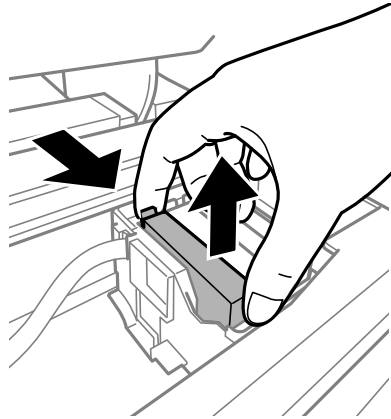

Remarque: Mettez la cartouche au rebut en prenant les précautions nécessaires. Ne démontez pas la cartouche usée et ne tentez pas de la remplir.

Avertissement: Si vous recevez de l'encre sur la peau, lavez-la soigneusement avec du savon et de l'eau. Si vous recevez de l'encre dans les yeux, rincez-les immédiatement avec de l'eau. Si de l'encre pénètre dans votre bouche, crachez-la et consultez immédiatement un médecin. Gardez les cartouches d'encre hors de portée des enfants.

4. Si vous remplacez la cartouche d'encre noire, secouez doucement la nouvelle cartouche d'encre noire quatre ou cinq fois. Ne secouez pas les cartouches d'encre de couleur.

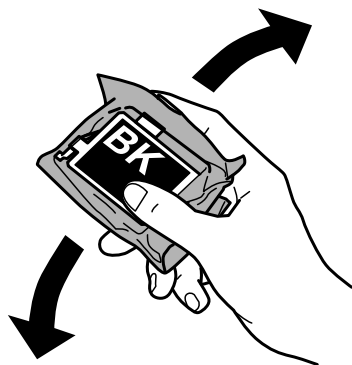

Mise en garde: Ne secouez pas les cartouches d'encre après les avoir déballées, sinon l'encre risque de fuir.

5. Retirez la cartouche de son emballage.

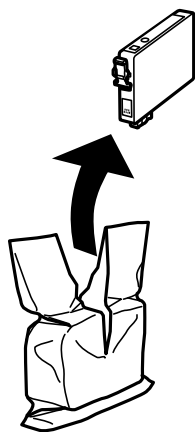

Mise en garde: Ne touchez pas aux zones illustrées ici. Sinon, vous risquez de compromettre l'impression et le fonctionnement normal de l'imprimante.

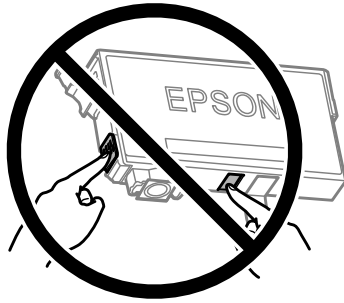

6. Retirez la bande jaune sur la cartouche d'encre.

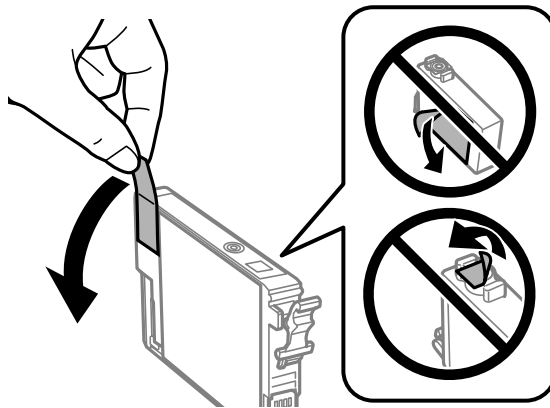

Mise en garde: Ne retirez aucune autre étiquette ni aucun ruban d'étanchéité, sinon la cartouche d'encre risque de fuir ou de devenir inutilisable.

7. Placez la cartouche neuve dans son logement et appuyez dessus jusqu'à ce qu'elle s'enclenche.

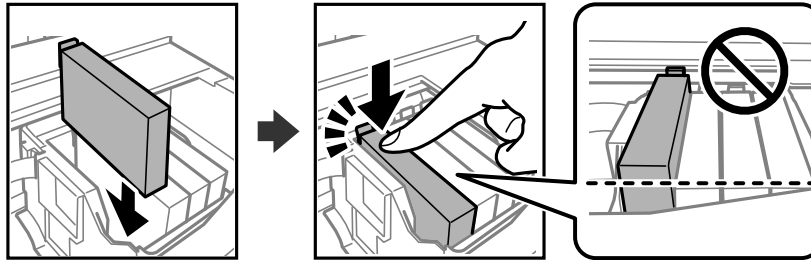

8. Lorsque vous avez terminé de remplacer les cartouches, soulevez légèrement l'unité du scanner et rabaissez-la. Lorsque l'unité du scanner s'arrête, levez-la de nouveau et abaissez-la complètement.

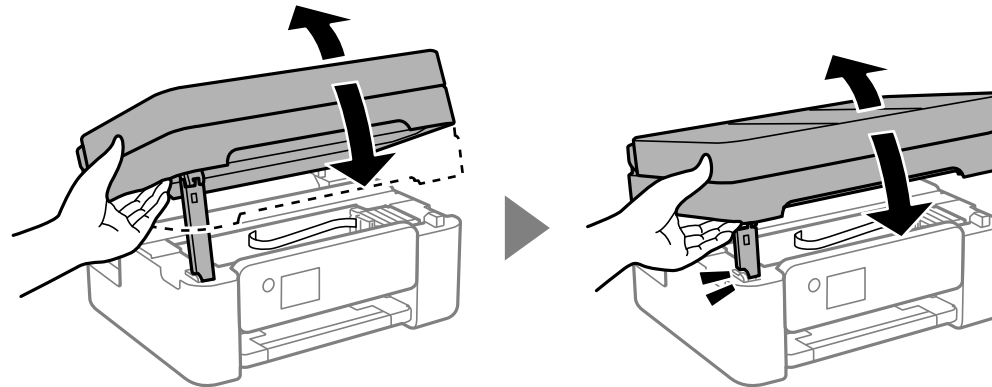

9. Sélectionnez **Complété** à l'écran ACL.

La tête d'impression se déplace en position de repos et le produit commence le chargement de l'encre. Ce processus prend quelques minutes. Lorsque vous voyez un message d'achèvement à l'écran, cela signifie que le remplacement de la cartouche est terminé.

Mise en garde: N'éteignez pas le produit pendant le chargement de l'encre, sinon vous risquez de ne pas pouvoir imprimer.

Mise en garde: Si vous retirez une cartouche d'encre en vue d'une utilisation ultérieure, protégez le port de distribution d'encre de la saleté et la poussière et rangez la cartouche dans le même environnement

que votre imprimante. La valve du port de distribution d'encre est conçue pour contenir tout excédent d'encre, mais ne touchez pas le port de distribution d'encre ni la zone près de ce dernier. Rangez toujours les cartouches d'encre avec l'étiquette vers le haut; ne rangez pas les cartouches d'encre à l'envers.

Sujet parent: [Remplacement des cartouches d'encre et des boîtes de maintenance](#)

Concepts associés

[Achat de cartouches d'encre et de boîtes de maintenance Epson](#)

Impression avec de l'encre noire et des cartouches d'encre couleur épuisées

Lorsqu'une cartouche d'encre couleur est épuisée, vous pouvez temporairement continuer à imprimer en utilisant l'encre noire. Remplacez la cartouche d'encre couleur dès que possible pour vos prochaines impressions.

[Impression avec des cartouches d'encre couleur épuisées - Panneau de commande](#)

[Impression avec des cartouches d'encre couleur épuisées - Windows](#)

[Impression avec des cartouches d'encre couleur épuisées - Mac](#)

Sujet parent: [Remplacement des cartouches d'encre et des boîtes de maintenance](#)

Impression avec des cartouches d'encre couleur épuisées - Panneau de commande

Si un message sur le panneau de commande vous indique de remplacer une cartouche d'encre de couleur, vous pouvez temporairement imprimer ou photocopier avec de l'encre noire.

Veillez noter les restrictions suivantes lorsque vous utilisez cette fonctionnalité :

- Vous ne pouvez imprimer ou photocopier que sur du papier ordinaire ou des enveloppes.
 - Vous ne pouvez imprimer ou photocopier qu'en noir ou en nuances de gris.
 - Vous ne pouvez pas sélectionner l'impression ou la photocopie sans marges.
1. Lorsqu'un message à l'écran ACL vous demande de remplacer une cartouche d'encre de couleur, sélectionnez **Suivant**.
Un message vous indiquant que vous pouvez temporairement imprimer avec de l'encre noire apparaît.
 2. Sélectionnez **Omettre**.
 3. Si vous souhaitez imprimer ou photocopier avec de l'encre noire seulement, sélectionnez **Non, rappeler tard**.

Le travail d'impression actuel est annulé.

4. Appuyez sur le bouton  d'accueil, si nécessaire.
5. Essayez d'imprimer ou de photocopier à nouveau.

Sujet parent: [Impression avec de l'encre noire et des cartouches d'encre couleur épuisées](#)

Impression avec des cartouches d'encre couleur épuisées - Windows

Si vous voyez un message durant l'impression vous indiquant que vous pouvez imprimer temporairement avec de l'encre noire même si une cartouche couleur est épuisée, vous pouvez annuler le travail d'impression et sélectionner des paramètres pour imprimer sur du papier ordinaire ou une enveloppe.

Remarque: Si vous utilisez votre produit Epson avec le système d'exploitation Windows 10 S, vous ne pouvez pas utiliser le logiciel décrit dans cette section. En outre, vous ne pouvez pas télécharger et installer les logiciels Epson depuis le site Web d'Epson si vous utilisez Windows 10 S; vous devez absolument les obtenir dans le Magasin Windows.

Remarque: Pour utiliser cette fonction, Epson Status Monitor doit être activé.

1. Cliquez sur **Suspendre** ou **Annuler impr.** pour annuler le travail d'impression.

Remarque: Si le message s'affiche sur un autre ordinateur sur le réseau, vous devrez peut-être annuler le travail d'impression à l'aide du panneau de commande du produit.

2. Chargez du papier ordinaire ou une enveloppe dans votre produit.
3. Accédez aux paramètres d'impression dans votre application d'impression.
4. Cliquez sur l'onglet **Principal** et assurez-vous que le paramètre **Sans bordure** n'est pas sélectionné.
5. Sélectionnez **Papier ordinaire/Papier blanc brillant** ou **Enveloppe** comme paramètre de type de papier.
6. Cochez la case **Noir/Niveaux de gris**.
7. Cliquez sur **OK**.
8. Imprimez votre document.
Epson Status Monitor 3 affiche un message d'impression.
9. Cliquez sur **Imprimer en noir** pour imprimer votre document.

Sujet parent: [Impression avec de l'encre noire et des cartouches d'encre couleur épuisées](#)

Impression avec des cartouches d'encre couleur épuisées - Mac

Si l'impression cesse, vous pouvez annuler le travail d'impression et sélectionner des paramètres afin d'imprimer temporairement avec de l'encre noire seulement sur du papier ordinaire ou sur une enveloppe.

1. Cliquez sur l'icône de l'imprimante sur le Dock.
2. Si un message indiquant que vous pouvez temporairement imprimer avec de l'encre noire seulement apparaît, cliquez sur le bouton **Supprimer** ou sur le bouton  pour annuler le travail d'impression. Si un message d'erreur s'affiche, cliquez sur **OK**.

Remarque: Si le message s'affiche sur un autre ordinateur sur le réseau, vous devrez peut-être annuler le travail d'impression à l'aide du panneau de commande du produit.

3. Sous le menu Apple ou sur le Dock, sélectionnez **Préférences Système**.
4. Sélectionnez **Imprimantes et fax** ou **Imprimantes et scanners**, choisissez votre produit et sélectionnez **Options et fournitures**.
5. Sélectionnez **Pilotes** ou **Options**.

Un écran comme celui-ci s'affiche :

Général Options Niveaux de fournitures Utilitaire

Pour tirer pleinement parti des options de votre imprimante, indiquez si elles s'affichent correctement. Pour obtenir des informations sur votre imprimante et son matériel proposé en option, reportez-vous à sa documentation.

Sauter les pages blanches : Non

Mode silencieux : Non

Autoriser l'impression en noir temporaire : Non

Impression vitesse rapide : Oui

Imprimer les documents pour le classement : Non

Supprimer la bordure blanche : Non

Notifications d'alerte : Oui

Établir une communication bidirectionnelle : Oui

Annuler OK

6. Sélectionnez **Oui** au paramètre **Autoriser l'impression en noir temporaire**.
7. Cliquez sur **OK**.
8. Fermez les fenêtres de l'utilitaire.
9. Chargez du papier ordinaire ou une enveloppe dans votre produit.
10. Accédez aux paramètres d'impression dans votre application d'impression.
11. Sélectionnez **Configuration imprimante** à partir du menu contextuel.
12. Sélectionnez **Papier ordinaire/Papier blanc brillant** ou **Enveloppe** comme paramètre de type de papier.
13. Sélectionnez l'option **Niveaux de gris**.
14. Cliquez sur **Imprimer** pour imprimer votre document.

Sujet parent: [Impression avec de l'encre noire et des cartouches d'encre couleur épuisées](#)

Préservation de l'encre noire sous Windows

La fenêtre ci-dessous s'affiche lorsque le niveau d'encre noire est faible et que le niveau d'encre couleur est supérieur à celui de l'encre noire.

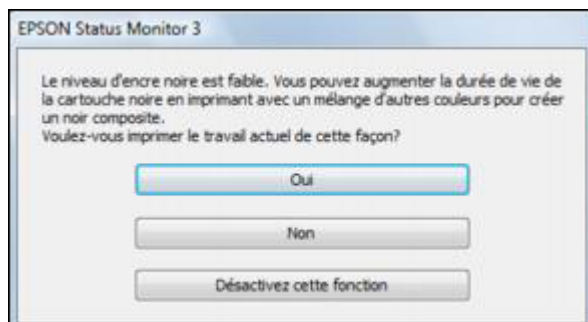

Remarque: Cette fenêtre s'affiche uniquement lorsque vous avez sélectionné **Papier ordinaire/Papier blanc brillant** comme paramètre de type de papier, selon les autres paramètres d'impression sélectionnés. Pour utiliser cette fonction, Epson Status Monitor doit être activé.

- Cliquez sur **Oui** pour utiliser un mélange d'encres de couleur pour créer du noir ou **Non** pour continuer d'utiliser le reste de l'encre noire pour le document que vous imprimez.
- Cliquez sur **Désactiver cette fonction** pour poursuivre l'impression en utilisant l'encre noire restante.

Remarque: Si vous désactivez cette fonction, elle demeure désactivée jusqu'à ce que vous installiez une nouvelle cartouche d'encre noire.

Sujet parent: [Remplacement des cartouches d'encre et des boîtes de maintenance](#)

Remplacement de la boîte de maintenance

La boîte de maintenance emmagasine l'encre excédentaire rincée par le système durant le nettoyage de la tête d'impression. Lorsqu'un message s'affiche à l'écran ACL, suivez les instructions à l'écran pour remplacer la boîte de maintenance.

Notez bien les précautions suivantes lorsque vous remplacez la boîte de maintenance :

- Ne retirez pas la boîte de maintenance ou son couvercle sauf lorsque vous remplacez la boîte de maintenance; sinon, l'encre pourrait fuir.

- Ne touchez pas l'intérieur du produit ou aux zones de la boîte de maintenance montrées ci-dessous sur la boîte de maintenance.

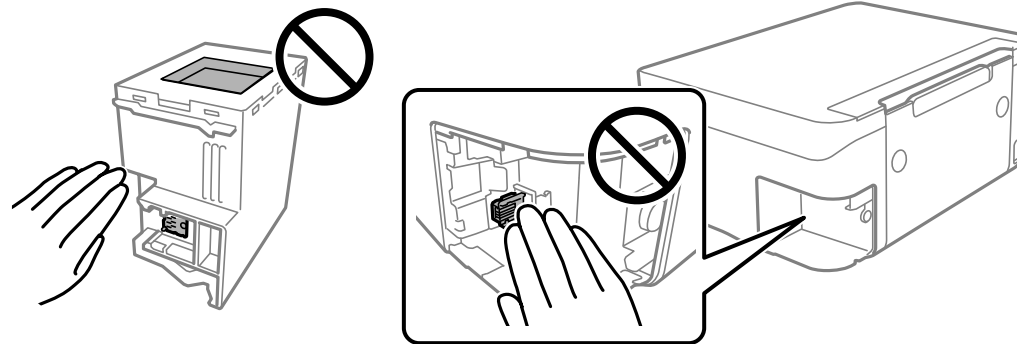

- Ne touchez pas à la puce verte sur le côté de la boîte de maintenance.
- N'inclinez pas la boîte de maintenance après l'avoir retirée; de l'encre pourrait s'en écouler.
- Ne touchez pas aux ouvertures sur la boîte de maintenance ou vous risquez de tacher vos mains d'encre.
- N'échappez pas la boîte de maintenance et ne l'exposez pas à des chocs violents.
- Si vous n'arrivez pas à replacer le couvercle, la boîte de maintenance est peut-être mal installée. Retirez et réinstallez la boîte de maintenance.
- Ne stockez pas la boîte de maintenance dans des endroits trop chauds ou trop froids.
- Ne remplacez pas la boîte de maintenance durant l'impression; sinon, l'encre pourrait couler.
- Gardez la boîte de maintenance à l'abri des rayons directs du soleil.

Mise en garde: Ne réutilisez pas une boîte de maintenance qui a été retirée et laissée hors du produit pendant une longue période. Gardez la boîte de maintenance à l'abri des rayons directs du soleil.

Remarque: La boîte de maintenance est une pièce remplaçable par l'utilisateur et n'est pas couverte par la garantie du produit.

Sujet parent: [Remplacement des cartouches d'encre et des boîtes de maintenance](#)

Concepts associés

[Achat de cartouches d'encre et de boîtes de maintenance Epson](#)

Réglage de la qualité d'impression

Si la qualité d'impression se dégrade, il est peut-être nécessaire d'exécuter un utilitaire de nettoyage ou d'alignement de la tête d'impression.

Remarque: Si vous utilisez votre produit Epson avec le système d'exploitation Windows 10 S, vous ne pouvez pas utiliser le logiciel décrit dans cette section. En outre, vous ne pouvez pas télécharger et installer les logiciels Epson depuis le site Web d'Epson si vous utilisez Windows 10 S; vous devez absolument les obtenir dans le Magasin Windows.

Si votre problème persiste après exécution de ces utilitaires, il est possible que vous deviez remplacer les cartouches d'encre.

[Entretien de la tête d'impression](#)

[Alignement de la tête d'impression en utilisant le panneau de commande](#)

[Nettoyage du guide-papier](#)

Entretien de la tête d'impression

Si vos tirages deviennent estompés ou s'ils présentent des lignes horizontales claires ou foncées, il est peut-être nécessaire de nettoyer les buses de la tête d'impression. N'exécutez un nettoyage des buses que si la qualité d'impression se dégrade, car le processus consomme de l'encre.

Vous pouvez vérifier si les buses sont bouchées avant le nettoyage pour éviter de les nettoyer inutilement.

Remarque: Vous ne pouvez pas nettoyer la tête d'impression si une cartouche d'encre est épuisée, et il est possible que vous ne puissiez pas nettoyer la tête d'impression lorsque le niveau d'encre d'une cartouche est bas. Vous devez d'abord remplacer la cartouche.

[Vérification des buses de la tête d'impression](#)

[Nettoyage de la tête d'impression](#)

Sujet parent: [Réglage de la qualité d'impression](#)

Concepts associés

[Achat de cartouches d'encre et de boîtes de maintenance Epson](#)

Sujets reliés

[Remplacement des cartouches d'encre et des boîtes de maintenance](#)

Vérification des buses de la tête d'impression

Vous pouvez imprimer un motif de vérification des buses pour vérifier si les buses sont obstruées.

[Vérification des buses avec le panneau de commande](#)

[Vérification des buses à l'aide d'un utilitaire de votre ordinateur](#)

Sujet parent: [Entretien de la tête d'impression](#)

Vérification des buses avec le panneau de commande

Vous pouvez vérifier les buses de la tête d'impression en utilisant le panneau de commande de votre produit.

1. Assurez-vous qu'il n'y a aucune erreur sur l'écran ACL.
2. Chargez quelques feuilles de papier ordinaire dans le produit.
3. Appuyez sur le bouton  d'accueil, si nécessaire.
4. Sélectionnez **Entretien** > **Tête d'impr** **Vérification des buses**.

Un écran comme celui-ci s'affiche :



5. Sélectionnez **Impression**.

Le motif de vérification des buses s'imprime.

6. Vérifiez le motif imprimé pour voir s'il y a des écarts dans les lignes.

La tête d'impression est propre.

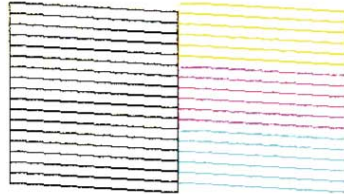

La tête d'impression doit être nettoyée.

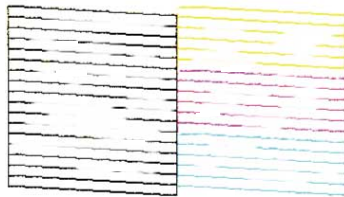

7. Choisissez l'une des options suivantes :
- S'il n'y a pas d'écarts, sélectionnez **O**.
 - S'il y a des écarts ou que le motif est estompé, sélectionnez **X** et continuez.
8. Suivez les instructions à l'écran pour nettoyer la tête d'impression, puis vérifiez les buses et répétez le processus si nécessaire.

Mise en garde: N'éteignez jamais le produit et n'ouvrez jamais le capot pendant un cycle de nettoyage, sinon vous risquez de ne pas pouvoir imprimer.

Si vous ne constatez pas d'amélioration après avoir nettoyé la tête d'impression 4 fois, attendez au moins 6 heures sans imprimer, ou encore plus longtemps si vous imprimez. Ensuite, essayez de nettoyer de nouveau la tête d'impression. Si la qualité ne s'est toujours pas améliorée, il se peut que l'une des cartouches d'encre soit ancienne ou endommagée et ait besoin d'être remplacée.

Sujet parent: [Vérification des buses de la tête d'impression](#)



Tâches associées

[Nettoyage de la tête d'impression en utilisant le panneau de commande](#)

Vérification des buses à l'aide d'un utilitaire de votre ordinateur

Vérification des buses à l'aide d'un utilitaire de votre ordinateur

Vous pouvez vérifier les buses de la tête d'impression à l'aide d'un utilitaire sur votre ordinateur Windows ou Mac.

1. Assurez-vous qu'il n'y a aucune erreur sur l'écran ACL.
2. Chargez quelques feuilles de papier ordinaire dans le produit.
3. Choisissez l'une des options suivantes :
 - **Windows** : Accédez au Bureau de Windows et cliquez avec le bouton de droite de la souris sur l'icône  correspondant à votre produit dans le coin droit de la barre des tâches Windows, ou cliquez sur la flèche du haut et cliquez sur  avec le bouton de droite de la souris.
 - **Mac** : Sous le menu Apple ou sur le Dock, sélectionnez **Préférences Système**. Sélectionnez **Imprimantes et fax** ou **Imprimantes et scanners**, choisissez votre produit et sélectionnez **Options et fournitures**. Sélectionnez **Utilitaire** et sélectionnez **Ouvrir l'utilitaire de l'imprimante**.
4. Sélectionnez **Vérification des buses**.

Une fenêtre comme celle-ci s'affiche :

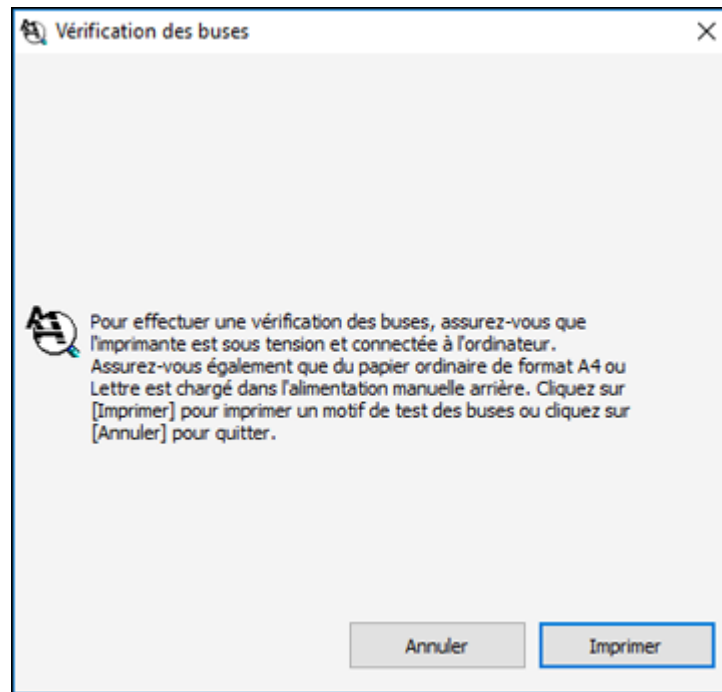

5. Cliquez sur **Imprimer**.

6. Vérifiez le motif imprimé pour voir s'il y a des écarts dans les lignes.

La tête d'impression est propre.

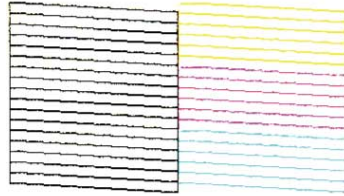

La tête d'impression doit être nettoyée.

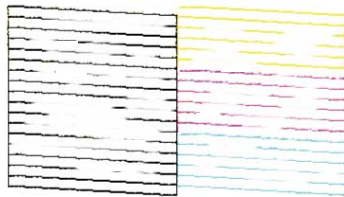

7. S'il n'y a pas d'écarts, cliquez sur **Terminer**.

Si le motif est estompé ou présente des écarts, nettoyez la tête d'impression.

Sujet parent: [Vérification des buses de la tête d'impression](#)

Tâches associées

[Nettoyage de la tête d'impression en utilisant un utilitaire de l'ordinateur](#)

[Vérification des buses avec le panneau de commande](#)

Nettoyage de la tête d'impression

Si la qualité d'impression s'est détériorée et que le motif de vérification des buses indique que les buses sont bouchées, vous pouvez nettoyer la tête d'impression.

Remarque: Vous ne pouvez pas nettoyer la tête d'impression si une cartouche d'encre est épuisée, et il est possible que vous ne puissiez pas nettoyer la tête d'impression lorsque le niveau d'encre d'une cartouche est bas. Vous devez d'abord remplacer la cartouche.

[Nettoyage de la tête d'impression en utilisant le panneau de commande](#)

[Nettoyage de la tête d'impression en utilisant un utilitaire de l'ordinateur](#)

Sujet parent: [Entretien de la tête d'impression](#)

Concepts associés

[Achat de cartouches d'encre et de boîtes de maintenance Epson](#)

Sujets reliés

[Remplacement des cartouches d'encre et des boîtes de maintenance](#)

Nettoyage de la tête d'impression en utilisant le panneau de commande

Vous pouvez nettoyer la tête d'impression en utilisant le panneau de commande de votre produit.

1. Assurez-vous qu'il n'y a aucune erreur sur l'écran ACL.
2. Chargez quelques feuilles de papier ordinaire dans le produit.
3. Appuyez sur le bouton  d'accueil, si nécessaire.
4. Sélectionnez **Entretien** > **Nettoyage tête d'impr.**

Un écran comme celui-ci s'affiche :



5. Sélectionnez **Démarrer** pour nettoyer la tête d'impression.

Une fois le cycle de nettoyage terminé, un message s'affiche à l'écran.

Mise en garde: N'éteignez jamais le produit et n'ouvrez jamais le capot pendant un cycle de nettoyage, sinon vous risquez de ne pas pouvoir imprimer.

6. Sélectionnez **Vérifier**.
7. Sélectionnez **Impression** pour confirmer que la tête d'impression est propre.
8. Vérifiez le motif imprimé pour voir s'il y a des écarts dans les lignes.

La tête d'impression est propre.

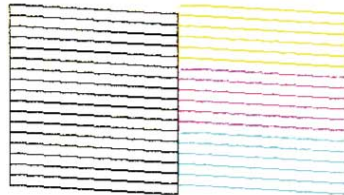

La tête d'impression doit être nettoyée.

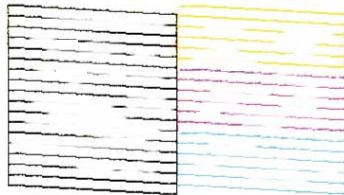

9. Suivez les instructions à l'écran pour nettoyer la tête d'impression, puis vérifiez les buses et répétez le processus si nécessaire.

Si vous ne constatez pas d'amélioration après avoir nettoyé la tête d'impression 4 fois, attendez au moins 6 heures sans imprimer, ou encore plus longtemps si vous imprimez. Ensuite, essayez de nettoyer de nouveau la tête d'impression. Si la qualité ne s'améliore toujours pas, contactez Epson.

Sujet parent: [Nettoyage de la tête d'impression](#)

Tâches associées



[Nettoyage de la tête d'impression en utilisant un utilitaire de l'ordinateur](#)

[Vérification des buses avec le panneau de commande](#)

Nettoyage de la tête d'impression en utilisant un utilitaire de l'ordinateur

Vous pouvez nettoyer la tête d'impression à l'aide d'un utilitaire sur votre ordinateur Windows ou Mac.

1. Assurez-vous qu'il n'y a aucune erreur sur l'écran ACL.

2. Chargez quelques feuilles de papier ordinaire dans le produit.
3. Choisissez l'une des méthodes suivantes :
 - **Windows** : Accédez au Bureau de Windows et cliquez avec le bouton de droite de la souris sur l'icône  correspondant à votre produit dans le coin droit de la barre des tâches Windows, ou cliquez sur la flèche du haut et cliquez sur  avec le bouton de droite de la souris.
 - **Mac** : Sous le menu Apple ou sur le Dock, sélectionnez **Préférences Système**. Sélectionnez **Imprimantes et fax** ou **Imprimantes et scanners**, choisissez votre produit et sélectionnez **Options et fournitures**. Sélectionnez **Utilitaire** et sélectionnez **Ouvrir l'utilitaire de l'imprimante**.
4. Sélectionnez **Nettoyage des têtes**.

Une fenêtre comme celle-ci s'affiche :

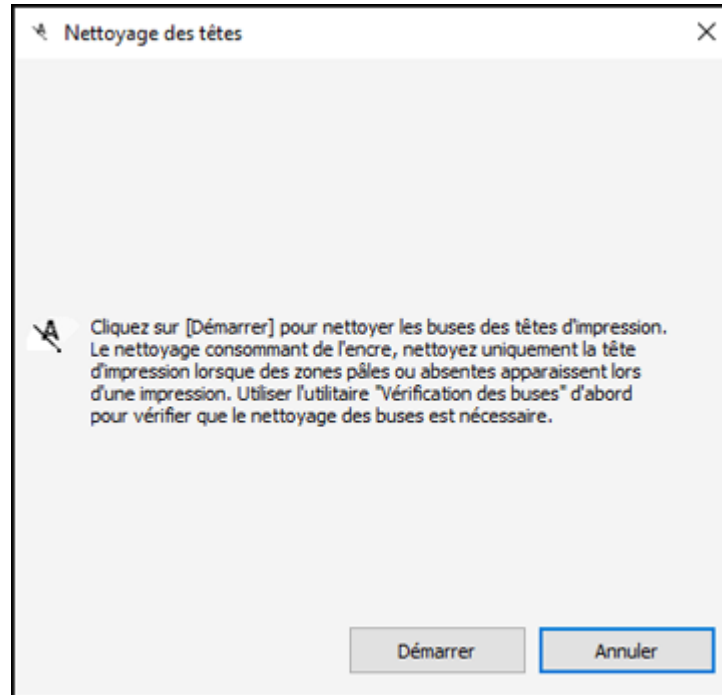

5. Cliquez sur **Démarrer** pour lancer le cycle de nettoyage.

Le témoin  d'alimentation clignote durant le cycle de nettoyage et il demeure allumé lorsque le cycle de nettoyage est terminé.

Mise en garde: N'éteignez jamais le produit pendant un cycle de nettoyage ou vous risquez de l'endommager.

6. Lorsque le cycle de nettoyage est terminé, vous pouvez vérifier si les buses sont propres. Cliquez sur **Impression du motif de test des buses**, puis cliquez sur **Impression**.
7. Vérifiez le motif imprimé pour voir s'il y a des écarts dans les lignes.

La tête d'impression est propre.

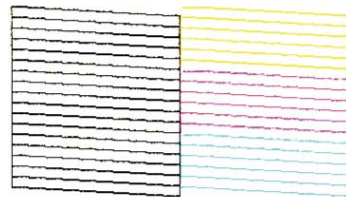

La tête d'impression doit être nettoyée.

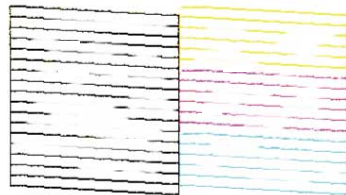

- S'il n'y a pas d'écarts, cliquez sur **Terminer**.
- Si le motif est estompé ou présente des écarts, cliquez sur **Nettoyer** pour nettoyer la tête d'impression de nouveau.

Si vous ne constatez pas d'amélioration après avoir nettoyé la tête d'impression 4 fois, attendez au moins 6 heures sans imprimer. Ensuite, essayez de nettoyer de nouveau la tête d'impression. Si la qualité ne s'améliore toujours pas, contactez Epson.

Sujet parent: [Nettoyage de la tête d'impression](#)

Tâches associées

Nettoyage de la tête d'impression en utilisant le panneau de commande

Vérification des buses à l'aide d'un utilitaire de votre ordinateur

Alignement de la tête d'impression en utilisant le panneau de commande

Vous pouvez aligner la tête d'impression en utilisant le panneau de commande de votre produit.

1. Assurez-vous qu'il n'y a aucune erreur sur l'écran ACL.
2. Chargez quelques feuilles de papier ordinaire dans le produit.
3. Appuyez sur le bouton  d'accueil, si nécessaire.
4. Sélectionnez **Entretien** > **Alignement de la tête**.

Un écran comme celui-ci s'affiche :

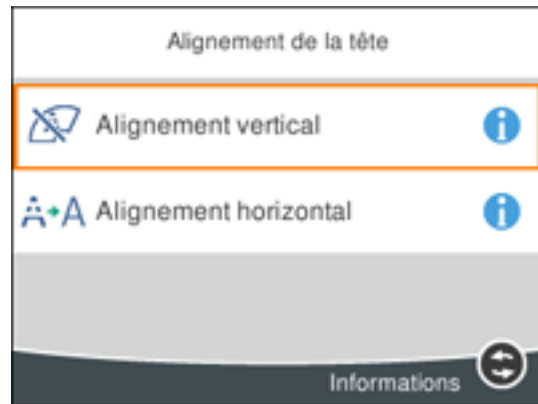

5. Sélectionnez l'une des options suivantes :
 - **Alignement vertical** si vos tirages sont flous.
 - **Alignement horizontal** si vos tirages présentent des bandes horizontales.
6. Suivez les instructions à l'écran pour imprimer une feuille d'alignement.

Remarque: N'annulez pas l'impression lorsque vous imprimez des motifs d'alignement de la tête.

7. Vérifiez les motifs imprimés sur la feuille d'alignement et sélectionnez ceci à l'écran ACL, selon le motif d'alignement que vous avez imprimé :

- **Alignement vertical** : Pour chaque motif, sélectionnez le chiffre correspondant au motif présentant le moins de séparation ou de chevauchement.

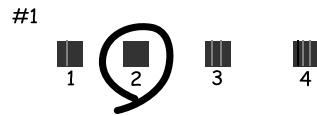

- **Alignement horizontal** : Sélectionnez le chiffre correspondant au motif présentant le moins de séparation ou de chevauchement.



8. Sélectionnez **Omettre**.

Sujet parent: [Réglage de la qualité d'impression](#)

Nettoyage du guide-papier

Si vous remarquez des traces d'encre au dos de vos tirages, vous pouvez nettoyer les galets de guidage du papier afin de retirer tout excès d'encre.

1. Si les tirages sont maculés ou rayés, chargez quelques feuilles de papier ordinaire de cette taille : Lettre (8,5 × 11 po [216 × 279 mm]) ou A4 (8,3 × 11,7 po [210 × 297 mm])
2. Assurez-vous qu'il n'y a aucune erreur sur l'écran ACL.
3. Appuyez sur le bouton  d'accueil, si nécessaire.
4. Sélectionnez **Entretien** > **Nettoyage guide papier**.

Un écran comme celui-ci s'affiche :

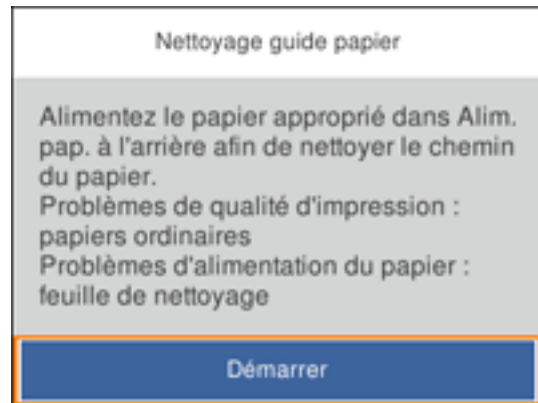

5. Sélectionnez **Démarrer** pour nettoyer le rouleau d'entraînement.
6. Répétez ces étapes au besoin jusqu'à ce que le papier ressorte propre.

Sujet parent: [Réglage de la qualité d'impression](#)

Nettoyage et transport de votre produit

Consultez ces sections si vous devez nettoyer ou transporter votre produit.

[Nettoyage de votre produit](#)

[Nettoyage du circuit de la tête d'impression](#)

[Transport de votre produit](#)

Nettoyage de votre produit

Pour maintenir votre produit en état de fonctionnement optimal, nettoyez-le plusieurs fois par année.

Mise en garde: N'utilisez jamais une brosse dure ou abrasive, de l'alcool ou un diluant pour nettoyer votre produit, sinon, vous risquez de l'endommager. N'utilisez pas d'huiles ni de lubrifiants dans le produit et ne laissez pas d'eau s'introduire à l'intérieur.

1. Mettez le produit hors tension.
2. Débranchez le cordon d'alimentation CA.
3. Débranchez tous les câbles connectés.
4. Sortez le bac papier et retirez le papier.
5. Soulevez le couvre-document.

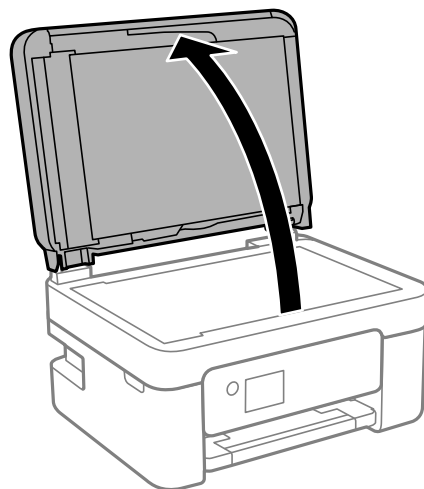

6. Nettoyez la vitre d'exposition du scanner et les zones illustrées ci-dessous à l'aide d'un chiffon doux et non pelucheux (un chiffon fait de microfibres est recommandé), imbibé d'un peu de nettoyant pour vitres.

Mise en garde: Ne vaporisez pas de nettoyant pour vitres directement sur la vitre d'exposition et n'appuyez pas sur la vitre d'exposition du scanner avec force.

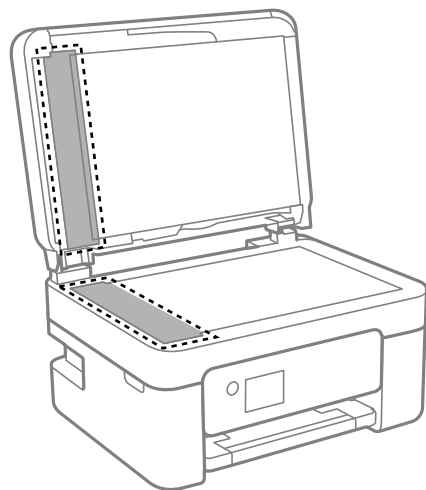

7. Fermez le couvre-document.
8. Ouvrez le couvercle du chargeur automatique de documents.

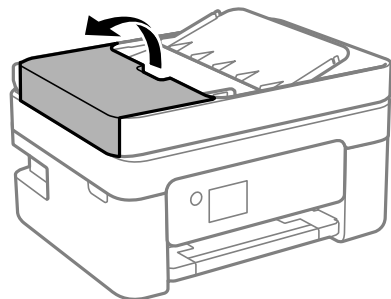

9. Utilisez un chiffon doux, légèrement humide et non pelucheux (un chiffon fait de microfibres est recommandé) avec un peu d'eau pour nettoyer les rouleaux et l'intérieur du chargeur automatique de documents.

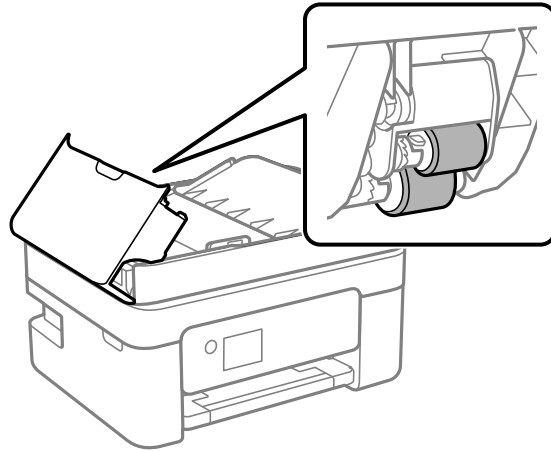

Mise en garde: N'utilisez pas un chiffon sec pour nettoyer les rouleaux; vous pourriez les endommager.

10. Ouvrez le bac d'alimentation du chargeur automatique de documents.

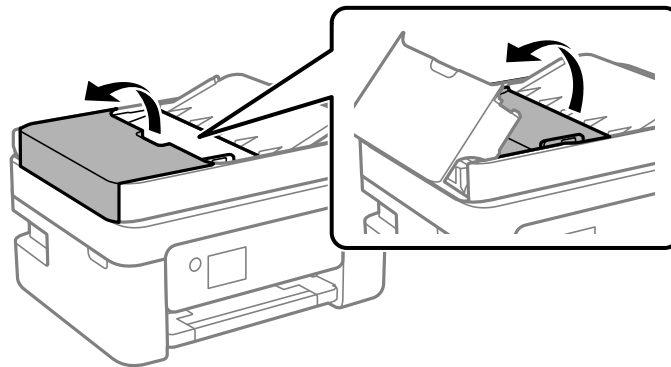

11. Nettoyez la zone illustrée ici.

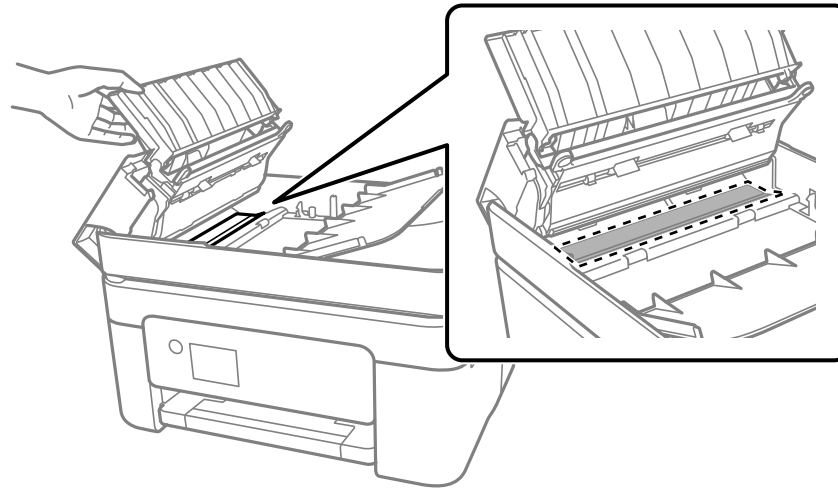

12. Nettoyez le boîtier externe et le panneau de commande au moyen d'un chiffon doux et sec.
N'utilisez pas de nettoyeurs liquides ou chimiques.

Sujet parent: [Nettoyage et transport de votre produit](#)

Nettoyage du circuit de la tête d'impression

Si la qualité d'impression ne s'améliore pas après un alignement de la tête d'impression et un nettoyage du circuit papier, le circuit de la tête d'impression à l'intérieur du produit est peut-être taché d'encre.

Pour nettoyer le circuit de la tête d'impression, utilisez les outils suivants :

- Plusieurs bâtonnets ouatés
- ¼ de tasse (59 ml) d'eau avec 2 à 3 gouttes de liquide à vaisselle doux
- Une petite lampe de poche

Mise en garde: N'utilisez aucun autre liquide pour nettoyer le circuit de la tête d'impression, car vous risqueriez d'endommager votre produit.

1. Mettez le produit hors tension.
2. Débranchez le câble d'alimentation.

3. Débranchez tous les câbles connectés.
4. Soulevez l'unité du scanner.

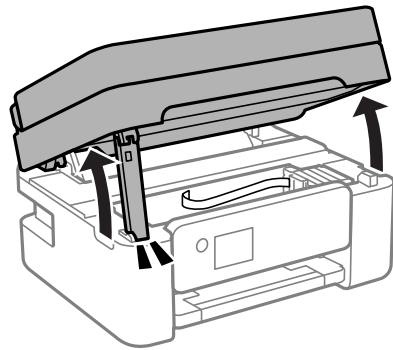

5. Utilisez la lampe de poche pour vérifier si de l'encre se trouve sur la pellicule translucide illustrée ici.

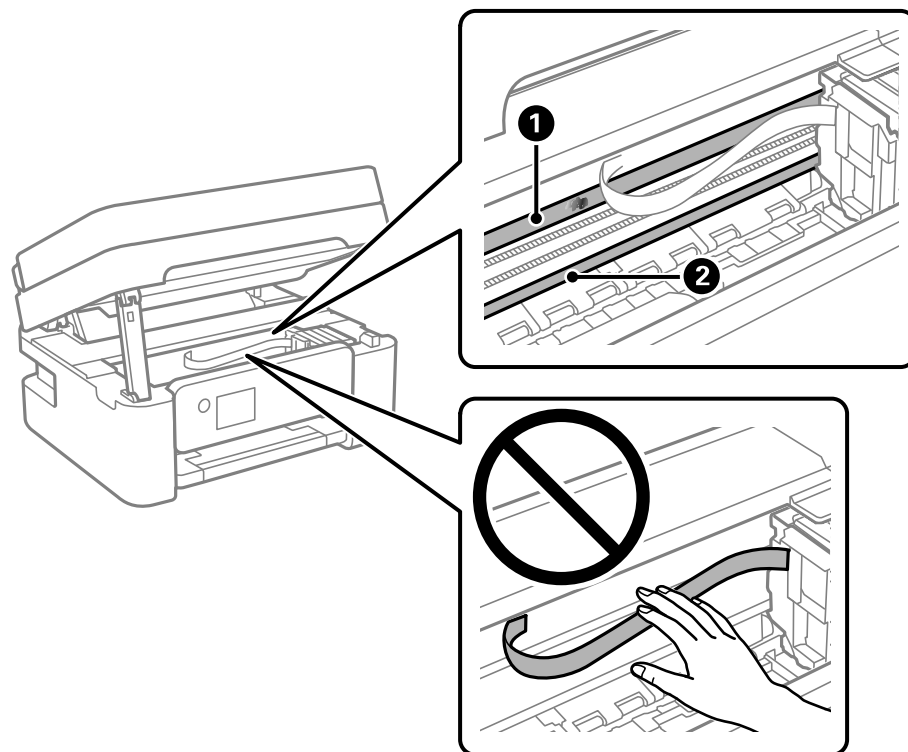

- 1 Pellicule translucide
- 2 Rail de la tête d'impression (ne pas toucher)

Mise en garde: Ne touchez pas au câble plat blanc, sinon, vous risquez de ne plus pouvoir imprimer. N'essayez pas le lubrifiant sur le rail de guidage.

- Humectez un bâtonnet ouaté avec le mélange d'eau et de liquide à vaisselle, puis pressez-le pour extraire l'excédent d'eau. Utilisez-le pour essuyer délicatement l'encre sur la pellicule translucide.

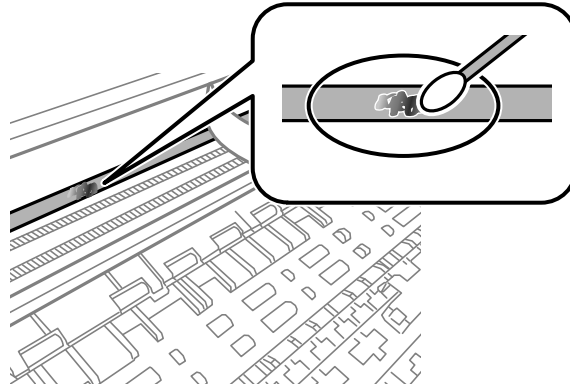

Mise en garde: N'appuyez pas trop fort sur la pellicule, car vous risqueriez de déloger les ressorts d'ancrage et d'endommager le produit.

- Utilisez un autre bâtonnet ouaté sec pour sécher la pellicule translucide.
- Répétez les étapes 6 et 7 tel que nécessaire pour nettoyer toutes les taches d'encre.
- Lorsque la pellicule translucide est sèche, rabaissez l'unité du scanner.
- Branchez le câble d'alimentation et rebranchez tout câble d'interface.

Sujet parent: [Nettoyage et transport de votre produit](#)

Transport de votre produit

Si vous devez ranger votre produit ou le déplacer sur une distance importante, préparez-le pour le transport tel que décrit ici.

Mise en garde : Durant le transport et l'entreposage, suivez les directives suivantes.

- Évitez d'incliner le produit, de le placer à la verticale ou à l'envers; sinon l'encre pourrait fuir.
- Laissez les cartouches d'encre installées. Le retrait des cartouches peut assécher la tête d'impression et empêcher le produit d'imprimer.
- Ne transportez pas le produit en tenant le panneau de commande; cela pourrait endommager le produit.

Remarque: Avant d'entreposer votre produit pour une longue période, remplacez l'encre si le niveau est bas, ou si l'encre est épuisée ou expirée afin d'éviter que la tête d'impression ne s'assèche. Entreposez votre produit dans un environnement sec et frais.

1. Mettez le produit hors tension.
2. Attendez que le témoin  d'alimentation soit éteint, puis débranchez le câble d'alimentation.
3. Débranchez tous les câbles connectés.
4. Retirez tout le papier du produit.
5. Soulevez l'unité du scanner et vérifiez que la tête d'impression se trouve complètement à droite (en position de repos). Au besoin, mettez le produit sous tension, attendez que la tête d'impression retourne en position de repos, puis mettez le produit hors tension de nouveau.
6. Fixez le support de cartouches d'encre au boîtier à l'aide de ruban adhésif.

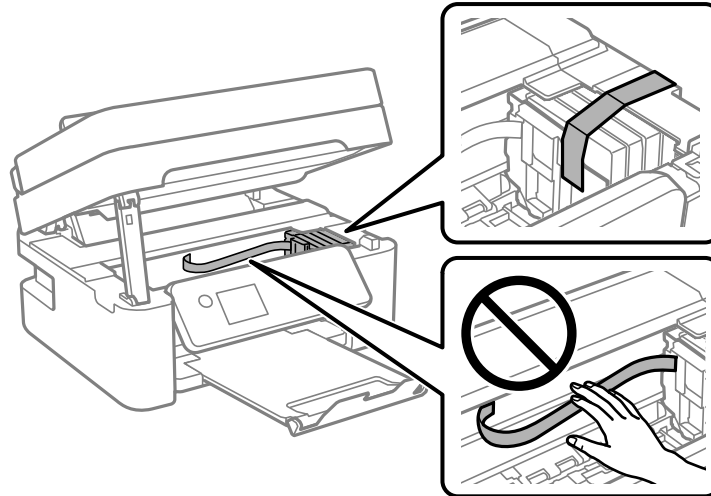

Mise en garde: Ne touchez pas au câble plat blanc à l'intérieur du produit.

7. Abaissez l'unité du scanner.

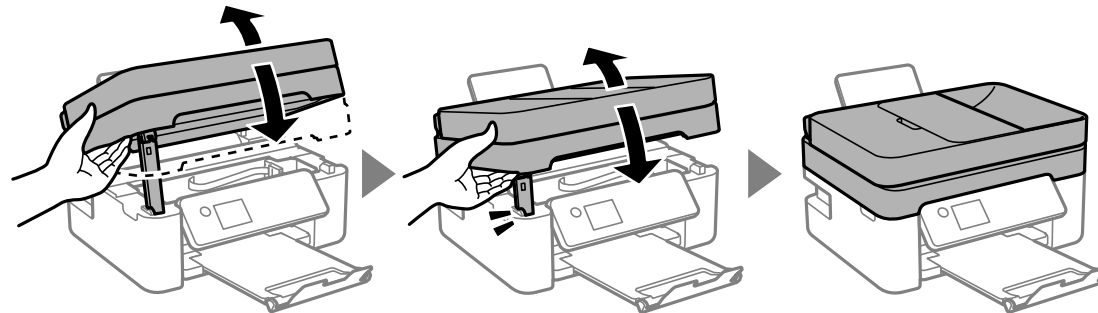

8. Fermez le bac de sortie et le support de papier, abaissez le panneau de commande et fermez la fente d'alimentation arrière.

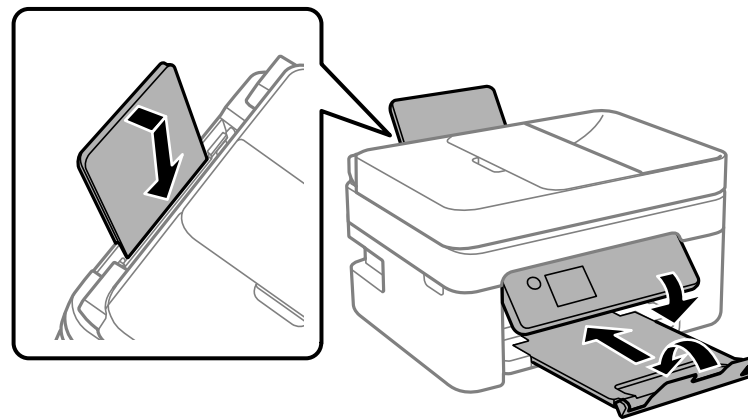

9. Placez le produit dans son emballage d'origine, si possible, ou placez du matériel amortissant équivalent autour du produit.

Gardez le produit de niveau pendant le transport. N'oubliez pas de retirer le ruban adhésif du support de cartouches avant de mettre le produit sous tension. Si la qualité d'impression n'est plus la même au nouvel emplacement, nettoyez et alignez la tête d'impression.

Sujet parent: [Nettoyage et transport de votre produit](#)

Concepts associés

Vérification des buses de la tête d'impression

Nettoyage de la tête d'impression

Résolution des problèmes

Consultez ces sections pour obtenir des solutions aux problèmes qui pourraient survenir lors de l'utilisation de votre produit.

[Vérification des mises à jour du logiciel d'imprimante](#)

[Accès à l'écran d'aide](#)

[Messages d'état du produit](#)

[Exécution d'une vérification du produit](#)

[Réinitialisation des paramètres par défaut du panneau de commande](#)

[Résolution des problèmes de configuration](#)

[Résolution des problèmes de réseau](#)

[Résolution des problèmes de copie](#)

[Résolution des problèmes de papier](#)

[Résolution des problèmes d'impression à partir d'un ordinateur](#)

[Résolution des problèmes de mise en page et de contenu](#)

[Résolution des problèmes de qualité d'impression](#)

[Résolution des problèmes de numérisation](#)

[Résolution des problèmes de qualité de l'image numérisée](#)

[Résolution des problèmes de télécopie](#)



[Désinstallation des logiciels du produit](#)

[Comment obtenir de l'aide](#)

Vérification des mises à jour du logiciel d'imprimante

Nous vous recommandons de visiter périodiquement le site Web de soutien d'Epson pour voir s'il existe des mises à jour gratuites du logiciel d'impression pour votre produit. Visitez le site Web epson.ca/support et effectuez une recherche pour votre produit.

Remarque: Votre imprimante a été conçue pour fonctionner seulement avec des cartouches d'encre authentiques Epson. Les cartouches et fournitures d'encre d'autres marques ne sont pas compatibles et, même si elles sont décrites comme étant compatibles, elles risquent de mal fonctionner, voire de ne pas fonctionner du tout. Epson fournit périodiquement des mises à jour de micrologiciel afin de résoudre des problèmes de sécurité ou de performance, des bogues mineurs et pour s'assurer que votre imprimante fonctionne tel que prévu. Ces mises à jour peuvent altérer la fonctionnalité de l'encre d'autres fabricants. Il est possible que les cartouches non Epson ou les cartouches Epson modifiées qui fonctionnaient avant la mise à jour du micrologiciel cessent de fonctionner.

- **Windows** : Votre imprimante vérifie automatiquement si des mises à jour sont disponibles. Vous pouvez effectuer une mise à jour manuelle du logiciel d'imprimante en sélectionnant **Mise à jour du logiciel** de l'une des façons suivantes :
 - En accédant au Bureau de Windows et en cliquant avec le bouton de droite de la souris sur l'icône  pour votre produit dans le coin droit de la barre des tâches Windows, ou en cliquant sur la flèche du haut et en cliquant ensuite sur  avec le bouton de droite de la souris.
 - En accédant à l'onglet **Utilitaire** dans la fenêtre des paramètres de l'imprimante.

Vous pouvez aussi mettre le logiciel à jour en sélectionnant **EPSON Software Updater** dans le groupe de programmes **EPSON** ou **EPSON Software**, accessible à partir du bouton **Démarrer** ou des écrans **Accueil** ou **Applications**, selon votre version de Windows.
- **OS X** : Vous pouvez mettre le logiciel à jour manuellement en ouvrant le dossier **Applications** > **Epson Software** et en sélectionnant **EPSON Software Updater**.
- **macOS 10.12.x, 10.13.x ou 10.14.x** : Vous pouvez mettre le logiciel à jour manuellement en ouvrant l'**App Store**, en sélectionnant **Mises à jour**, en cherchant une option de mise à jour pour Epson Software et en sélectionnant **Mettre à jour**.

Sujet parent: [Résolution des problèmes](#)

Accès à l'écran d'aide

Vous pouvez consulter des solutions de dépannage et des instructions en tout temps sur l'écran ACL.

1. Appuyez sur le bouton  d'aide.

L'écran suivant s'affiche :

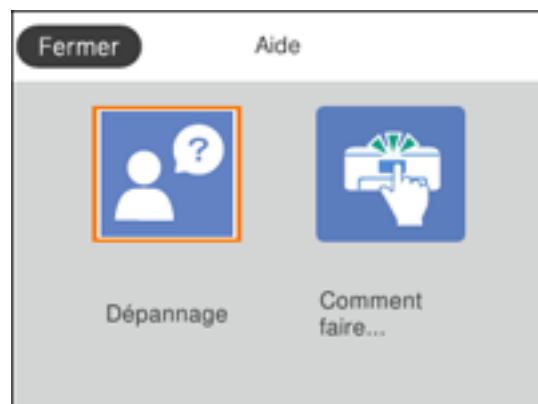

2. Sélectionnez une option pour voir des instructions illustrées ou animées.

Sujet parent: [Résolution des problèmes](#)

Messages d'état du produit

Vous pouvez souvent diagnostiquer les problèmes de votre produit en vérifiant les messages affichés sur l'écran ACL.

Remarque: Si l'écran est assombri, appuyez dessus pour désactiver le mode veille du produit.

Message à l'écran ACL	Problème/solution
Err impr. Allumez l'imprimante de nouveau. Consultez votre documentation pour plus de détails.	Éteignez le produit et allumez-le de nouveau. Si l'erreur persiste, vérifiez s'il y a un bourrage papier ou du matériel de protection dans le produit et retirez-le si nécessaire. Si l'erreur persiste toujours, communiquez avec Epson pour obtenir de l'aide.
Vous devez remplacer Cartouche d'encre.	Remplacez les cartouches d'encre indiquées.
Le tampon encreur d'impr. sans bordure de l'imprimante approche fin de vie utile. Il ne peut pas être rempl. par l'util. Veuillez comm. avec le support Epson.	Le tampon encreur de l'imprimante a presque atteint la fin de sa vie utile. Le message continuera à apparaître jusqu'à ce que le tampon encreur soit remplacé. Communiquez avec le soutien Epson. (Pour reprendre l'impression, sélectionnez Omettre.)
Le tampon encreur d'impr. sans bordure de l'imprimante a atteint fin de vie utile. Cette pièce ne peut pas être remplacée par l'utilisateur. Veuillez comm. avec le support Epson.	Le tampon encreur de l'imprimante est en fin de vie utile. L'impression sans marges n'est pas disponible. Éteignez le produit et communiquez avec Epson pour obtenir du soutien.
Affichage auto de configuration papier est configuré pour être désactivé. Cert. fnct. peuvent ne pas être disp. Consultez votre doc pour plus détails.	AirPrint n'est pas disponible quand le paramètre Affichage auto de configuration papier est désactivé. Réglez le paramètre Affichage auto de configuration papier à Act.

Message à l'écran ACL	Problème/solution
Aucune tonalité n'est détectée.	Assurez-vous que le câble téléphonique est branché correctement et que la ligne téléphonique fonctionne. Si vous avez connecté le produit à un autocommutateur privé (PBX) ou à un adaptateur de terminal, réglez le paramètre Type de ligne sur PBX . Si vous êtes toujours incapable d'envoyer une télécopie, désactivez le paramètre Détection de tonalité . (Notez cependant que la désactivation du paramètre Détection de tonalité pourrait faire en sorte que le produit n'entre pas le premier chiffre d'un numéro de télécopieur.)
La combinaison adresse IP et masque de sous-réseau est invalide. Consultez votre documentation pour plus de détails.	Un problème est survenu lors de la connexion de votre produit au réseau. Configurez votre produit sur le réseau à nouveau.
Mettez à jour le certificat racine pour utiliser les services cloud.	Accédez à l'utilitaire Web Config et mettez à jour le certificat racine des services de nuage.
Vérifiez si les paramètres du port de l'imprimante (tels que l'Adresse IP) ou le pilote de l'imprimante sont corrects à l'ordinateur.	Assurez-vous que l'imprimante est bien connectée. Sous Windows, assurez-vous que le port est réglé à un paramètre USBXXX pour une connexion USB, ou à EpsonNet Print Port pour une connexion réseau.
Vérifiez si les paramètres du port ou le pilote de l'imprimante sont corrects à l'ordinateur.	
Recovery mode (mode récupération)	Une erreur s'est produite pendant la mise à jour du micrologiciel. Connectez votre produit à l'aide d'un câble USB et essayez à nouveau de télécharger la mise à jour du micrologiciel depuis le site de soutien d'Epson. Si vous avez toujours besoin d'aide, contactez Epson pour obtenir du soutien.

Remarque: Les tampons d'encre dans l'imprimante récupèrent, distribuent et contiennent l'encre qui n'a pas été utilisée sur les pages imprimées. Au cours de la durée de vie du produit, son état pourrait se détériorer jusqu'à nuire au maintien d'une qualité d'impression acceptable, ou encore, les tampons d'encre pourraient atteindre la fin de leur durée de vie utile. Epson Status Monitor, votre écran ACL ou les témoins sur le panneau de commande vous avertiront si ces pièces doivent être remplacées. Si une telle situation se présente durant la garantie standard de votre produit, le remplacement du produit ou des tampons d'encre sont couverts par la garantie standard. Si le produit n'est plus sous garantie, les

tampons d'encre peuvent être remplacés par un technicien Epson autorisé. Les tampons d'encre usés ne sont pas des pièces qui peuvent être remplacées par l'utilisateur.

Sujet parent: [Résolution des problèmes](#)

Références associées

[Comment obtenir de l'aide](#)

[Paramètres du menu Réglages source papier](#)

Tâches associées

[Utilisation d'AirPrint](#)

[Sélection du type de ligne](#)

[Vérification des mises à jour du logiciel d'imprimante](#)

[Accès à l'utilitaire Web Config](#)

Sujets reliés

[Remplacement des cartouches d'encre et des boîtes de maintenance](#)

[Réseau Wi-Fi ou câblé](#)

Exécution d'une vérification du produit

L'exécution d'une vérification du produit vous aide à déterminer si votre produit fonctionne correctement.

1. Débranchez tous les câbles d'interface reliés à votre produit.
2. Chargez du papier ordinaire dans le produit.
3. Appuyez sur le bouton  d'accueil, si nécessaire.
4. Sélectionnez **Entretien > Tête d'impr Vérification des buses**.

Un écran comme celui-ci s'affiche :



5. Sélectionnez **Imprimer**.

Le motif de vérification des buses s'imprime.

6. Effectuez les étapes suivantes, selon les résultats de la vérification de votre produit :

- Si la page s'imprime et que le motif de vérification est complet, le produit fonctionne correctement. Le problème de fonctionnement peut être causé par votre ordinateur, votre câble, votre logiciel ou les paramètres sélectionnés. Vérifiez les autres solutions dans ce manuel ou essayez de désinstaller et de réinstaller le logiciel d'impression.
- Si la page s'imprime, mais que le motif de vérification des buses comporte des écarts, nettoyez la tête d'impression.
- Si la page ne s'imprime pas, il est possible qu'un problème soit survenu dans le produit. Vérifiez les autres solutions de ce manuel. Si elles ne fonctionnent pas, communiquez avec Epson.

Sujet parent: [Résolution des problèmes](#)

Concepts associés

[Nettoyage de la tête d'impression](#)

[Désinstallation des logiciels du produit](#)

Références associées

[Comment obtenir de l'aide](#)

Réinitialisation des paramètres par défaut du panneau de commande

Si vous rencontrez des difficultés avec le panneau de commande du produit, vous pouvez le réinitialiser aux paramètres d'usine. Vous pouvez choisir les paramètres à réinitialiser ou les réinitialiser tous.

1. Appuyez sur le bouton  d'accueil, si nécessaire.
2. Sélectionnez **Param.** > **Rest param défaut.**

Un écran comme celui-ci s'affiche :

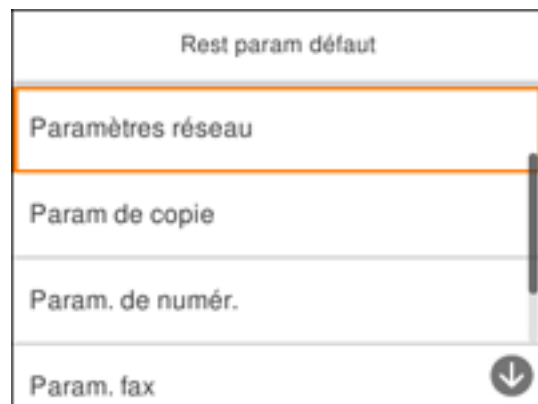

3. Sélectionnez l'une de ces options :
 - **Paramètres réseau** : Réinitialise tous les paramètres réseau.
 - **Param de copie** : Réinitialise tous les paramètres de copie.
 - **Param. de numér.** : Réinitialise tous les paramètres de numérisation.
 - **Param. fax** : Réinitialise tous les paramètres de télécopie.
 - **Eff ttes données et param** : Réinitialise tous les paramètres du panneau de commande, incluant la liste de contacts.

Un écran de confirmation s'affiche.

4. Sélectionnez **Oui** pour réinitialiser les paramètres sélectionnés. (Sélectionnez **Non** si vous voulez annuler l'opération.)

Sujet parent: [Résolution des problèmes](#)

Résolution des problèmes de configuration

Consultez ces solutions si vous avez des problèmes lors de la configuration de votre produit.

[Le produit ne s'allume ou ne s'éteint pas](#)

[Le produit fait entendre des bruits après l'installation de l'encre](#)

[Problèmes d'installation des logiciels](#)

Sujet parent: [Résolution des problèmes](#)

Le produit ne s'allume ou ne s'éteint pas

Si votre produit ne s'allume pas ou ne s'éteint pas, essayez les solutions suivantes :

- Si vous n'arrivez pas à allumer votre produit, assurez-vous que le câble d'alimentation est bien branché, puis maintenez le bouton d'alimentation enfoncé un peu plus longtemps.
- Si vous n'arrivez pas à éteindre votre produit, maintenez le bouton d'alimentation enfoncé un peu plus longtemps. Si vous ne pouvez toujours pas éteindre votre produit, débranchez le cordon d'alimentation, rebranchez-le, puis allumez et éteignez votre produit à nouveau à l'aide du bouton d'alimentation.

Sujet parent: [Résolution des problèmes de configuration](#)

Le produit fait entendre des bruits après l'installation de l'encre

Si le produit émet des bruits après l'installation de l'encre, vérifiez ce qui suit :

- La première fois que vous installez les cartouches d'encre, le produit doit charger sa tête d'impression. Attendez la fin du chargement avant de mettre le produit hors tension, sinon le chargement pourrait être perturbé et le produit risque d'utiliser trop d'encre la prochaine fois que vous le mettrez sous tension.
- Si la tête d'impression cesse de se déplacer ou si le produit n'émet plus de sons et que le chargement est toujours en cours après environ cinq minutes, mettez l'imprimante hors tension. Remettez le produit sous tension et vérifiez si le chargement est toujours en cours. Si le chargement est toujours en cours, communiquez avec Epson pour obtenir de l'aide.

Sujet parent: [Résolution des problèmes de configuration](#)

Problèmes d'installation des logiciels

Si vous avez des problèmes pendant l'installation des logiciels de votre produit, essayez ces solutions :

- Assurez-vous que votre produit est sous tension et que les câbles nécessaires sont bien connectés aux deux extrémités. Si vous éprouvez toujours des problèmes avec l'installation des logiciels,

débranchez le câble d'alimentation et suivez attentivement les instructions de l'affiche *Point de départ*. Assurez-vous aussi que votre ordinateur est conforme aux exigences pour votre système d'exploitation.

- Fermez tous les autres programmes, incluant les économiseurs d'écran et les logiciels de protection antivirus, et installez de nouveau les logiciels pour votre produit.
- Sous Windows, assurez-vous que votre produit est sélectionné comme imprimante par défaut et que le bon port est affiché dans les propriétés de l'imprimante.
- Si vous voyez un message d'erreur ou si votre logiciel ne s'installe pas sous Windows, il est possible que vous n'ayez pas les droits d'installation de logiciels. Communiquez avec votre administrateur de système.

Sujet parent: [Résolution des problèmes de configuration](#)

Concepts associés

[Désinstallation des logiciels du produit](#)

Références associées

[Exigences système - Windows](#)

[Exigences système - Mac](#)

Résolution des problèmes de réseau

Consultez ces solutions si vous avez des problèmes lors de la configuration ou l'utilisation du produit sur un réseau.

Remarque: Le bris ou la réparation de ce produit peut causer la perte des données et des paramètres de télécopie et de réseau. Epson n'est pas responsable de la copie de sauvegarde ni de la restauration des paramètres et des données au cours de la période de garantie ni après. Nous vous recommandons de faire votre propre copie de sauvegarde de vos paramètres et données réseau et/ou de télécopie ou de les imprimer.

[Le produit ne peut se connecter à un routeur sans fil ou un point d'accès](#)

[Le logiciel réseau ne peut trouver le produit sur un réseau](#)

[Le produit n'apparaît pas dans la fenêtre d'imprimantes Mac](#)

[La connexion réseau sans fil n'est pas stable sur un Mac](#)

[Impossible d'imprimer via un réseau](#)

[Impossible de numériser via un réseau](#)

Sujet parent: [Résolution des problèmes](#)

Le produit ne peut se connecter à un routeur sans fil ou un point d'accès

Si votre produit ne parvient pas à trouver ou à se connecter à un routeur sans fil ou un point d'accès, essayez ces solutions :

- Si vous connectez le produit par configuration Wi-Fi Protected Setup (WPS) et que l'icône Wi-Fi à l'écran ACL de votre produit n'est pas allumée ou ne s'affiche pas, assurez-vous de sélectionner l'une des options WPS depuis le panneau de commande du produit moins de deux minutes après avoir appuyé sur le bouton WPS sur votre routeur.
- Assurez-vous de placer votre produit à portée de votre routeur ou point d'accès 2,4 GHz. Évitez de placer le produit près de fours micro-ondes, de téléphones sans fil 2,4 GHz ou d'objets métalliques de grande taille (comme un classeur).

Remarque: Si vous utilisez un routeur sans fil 5 GHz, réglez-le de façon à ce qu'il fonctionne en mode bibande (2,4 GHz et 5 GHz). Si votre routeur utilise un seul nom de réseau (SSID) pour la bande 2,4 GHz et 5 GHz, attribuez un nom de réseau différent (SSID) à chaque bande, tel que Réseau maison 2,4 GHz et Réseau maison 5 GHz. Consultez la documentation de votre routeur ou communiquez avec votre fournisseur Internet pour obtenir les instructions.

- Branchez le routeur ou point d'accès à votre ordinateur ou à un autre appareil afin de vérifier s'il fonctionne correctement.
- Imprimez un rapport de connexion réseau et vérifiez les codes et les messages sur le rapport pour déterminer la cause du problème.
- Vous devrez peut-être désactiver le pare-feu et le logiciel antivirus sur votre routeur ou point d'accès.
- Essayez de redémarrer votre routeur en suivant les instructions dans la documentation du routeur.

Remarque: Si vous lisez ces instructions en ligne, la connexion Internet sera coupée lorsque vous redémarrerez le routeur.

- Assurez-vous qu'il n'existe pas de restrictions d'accès (comme le filtrage des adresses MAC) configurées sur votre routeur ou point d'accès sans fil. Si des restrictions d'accès ont été mises en place, enregistrez l'adresse MAC du produit sur le routeur ou point d'accès. Pour obtenir l'adresse MAC de votre produit, imprimez une feuille d'état réseau. Consultez ensuite les instructions dans la documentation de votre routeur ou point d'accès pour des directives sur l'ajout d'une adresse à la liste.
- Si votre routeur ou point d'accès sans fil ne diffuse pas son nom de réseau (SSID), suivez les instructions fournies avec votre produit pour la saisie manuelle du nom de réseau sans fil.

- Si la sécurité sans fil a été activée sur votre routeur ou point d'accès sans fil, vous devez déterminer le type de sécurité utilisé et tout mot de passe ou phrase passe requis pour la connexion. Ensuite, assurez-vous de saisir correctement la clé WEP ou la phrase passe WPA.
- Vérifiez si votre ordinateur limite les canaux sans fil disponibles. Si tel est le cas, assurez-vous que votre point d'accès sans fil utilise l'un des canaux utilisables et passez à un canal utilisable, au besoin.
- Si vous ne pouvez pas connecter votre produit à un appareil en utilisant Wi-Fi Direct, il est possible que le nombre d'appareils connectés à votre produit dépasse le nombre maximum permis (8). Imprimez une feuille d'état réseau ou accédez à Web Config dans le navigateur de votre appareil, puis vérifiez le nombre d'appareils connectés. Si 8 appareils sont déjà connectés, déconnectez un appareil en supprimant le SSID du produit à l'écran Wi-Fi de cet appareil. Si moins de 8 appareils sont connectés, vérifiez l'exactitude des autres paramètres réseau, déplacez votre appareil plus près du produit et essayez de vous connecter de nouveau.
- Si vous utilisez une connexion Wi-Fi et qu'elle est coupée, le mot de passe Wi-Fi Direct de votre appareil pourrait avoir été modifié. Au besoin, supprimez les paramètres de connexion **DIRECT-xxxxxxx** existants à partir de votre appareil et entrez un nouveau mot de passe. Consultez la documentation de votre appareil pour les instructions.
- Si vous connectez votre produit à un ordinateur Windows en utilisant Wi-Fi Direct et qu'il sélectionne automatiquement le mode de point d'accès, il est possible que vous éprouviez des difficultés à accéder à une connexion Internet de faible priorité. Vérifiez la connexion réseau ou les paramètres d'adaptateur dans le panneau de commande Windows et réglez le paramètre **Métrique Internet** à **100** pour votre version du protocole Internet.

Sujet parent: [Résolution des problèmes de réseau](#)

Tâches associées

[Activation du mode Wi-Fi Direct](#)

[Impression d'une feuille d'état réseau](#)

[Impression d'un rapport de connexion réseau](#)

Sujets reliés

[Réseau Wi-Fi ou câblé](#)

Le logiciel réseau ne peut trouver le produit sur un réseau

Si EpsonNet Setup ne peut pas trouver votre produit sur un réseau, essayez ces solutions :

- Assurez-vous que votre produit est sous tension et relié à votre réseau. Vérifiez la connexion en utilisant le panneau de commande du produit.
- Vérifiez si le nom de réseau (SSID) contient des caractères non-ASCII. Votre produit ne peut pas reconnaître les caractères non-ASCII.

- Imprimez un rapport de connexion réseau et vérifiez les codes et les messages sur le rapport pour déterminer la cause du problème.
- Assurez-vous que votre produit n'est pas connecté à un réseau invité.
- Au besoin, réinstallez les logiciels de votre produit et essayez d'exécuter EpsonNet Setup de nouveau :
 1. Réinitialisez les paramètres réseau du produit aux paramètres en usine.
 2. **Windows seulement** : Désinstallez les logiciels de votre produit.
 3. Redémarrez votre routeur en suivant les instructions dans la documentation du routeur.

Remarque: Si vous lisez ces instructions en ligne, veuillez noter la prochaine étape, car la connexion Internet sera coupée lorsque vous redémarrerez le routeur.

4. Téléchargez les logiciels de votre produit à partir du site Web d'Epson en utilisant les instructions de la feuille *Point de départ*.
- Si vous avez remplacé votre routeur, réinstallez les logiciels du produit pour connecter le nouveau routeur.

Remarque: Si vous utilisez un routeur sans fil 5 GHz, réglez-le de façon à ce qu'il fonctionne en mode bibande (2,4 GHz et 5 GHz). Si votre routeur utilise un seul nom de réseau (SSID) pour la bande 2,4 GHz et 5 GHz, attribuez un nom de réseau différent (SSID) à chaque bande, tel que Réseau maison 2,4 GHz et Réseau maison 5 GHz. Consultez la documentation de votre routeur ou communiquez avec votre fournisseur Internet pour obtenir les instructions.

- Vérifiez si votre point d'accès ou routeur sans fil possède la fonction Séparateur privé et si elle est activée. Cela pourrait empêcher la détection de votre dispositif sur le réseau. Consultez la documentation de votre point d'accès ou routeur pour obtenir des instructions sur la désactivation de la fonction Séparateur privé.

Sujet parent: [Résolution des problèmes de réseau](#)

Concepts associés

[Désinstallation des logiciels du produit](#)

Tâches associées

[Impression d'un rapport de connexion réseau](#)

Sujets reliés

[Réseau Wi-Fi ou câblé](#)

Le produit n'apparaît pas dans la fenêtre d'imprimantes Mac

Si votre produit n'apparaît pas dans la fenêtre d'imprimantes Mac, essayez ces solutions :

- Éteignez votre appareil, attendez 30 secondes, puis rallumez-le.
- Si vous connectez le produit par configuration Wi-Fi Protected Setup (WPS) et que l'icône Wi-Fi n'est pas allumée à l'écran ACL de votre produit, assurez-vous de sélectionner l'une des options WPS depuis le panneau de commande du produit moins de deux minutes après avoir appuyé sur le bouton WPS sur votre routeur.
- Si vous connectez le produit sans fil par EpsonNet Setup et que vous ne voyez pas l'icône d'antenne Wi-Fi avec les barres de connexion sur votre écran ACL, assurez-vous que les logiciels de votre produit ont été installés correctement. Au besoin, réinstallez vos logiciels.

Remarque: Si vous utilisez un routeur sans fil 5 GHz, réglez-le de façon à ce qu'il fonctionne en mode bibande (2,4 GHz et 5 GHz). Si votre routeur utilise un seul nom de réseau (SSID) pour la bande 2,4 GHz et 5 GHz, attribuez un nom de réseau différent (SSID) à chaque bande, tel que Réseau maison 2,4 GHz et Réseau maison 5 GHz. Consultez la documentation de votre routeur ou communiquez avec votre fournisseur Internet pour obtenir les instructions.

Sujet parent: [Résolution des problèmes de réseau](#)

Tâches associées

[Désinstallation des logiciels du produit - Mac](#)

La connexion réseau sans fil n'est pas stable sur un Mac

Si vous avez branché un appareil à un port USB 3.0 sur votre Mac, il est possible qu'il y ait de l'interférence réseau sans fil entre votre produit et votre Mac.

Si vous ne pouvez pas connecter votre produit au réseau sans fil ou si la connexion ne demeure pas stable, éloignez l'appareil branché au port USB 3.0 de votre Mac.

Sujet parent: [Résolution des problèmes de réseau](#)

Impossible d'imprimer via un réseau

Si vous ne pouvez pas imprimer via un réseau, essayez ces solutions :

- Assurez-vous que votre produit est sous tension.
- Assurez-vous que le logiciel de réseau de votre produit a été installé tel que décrit dans la documentation de votre produit.

- Imprimez une feuille d'état réseau et assurez-vous que les paramètres de réseau sont réglés correctement. Si l'état du réseau est **Déconnecté**, vérifiez si tous les câbles sont bien connectés et éteignez puis rallumez le produit.
- Imprimez un rapport de connexion réseau et vérifiez les codes et les messages sur le rapport pour déterminer la cause du problème.
- Si vous utilisez le protocole TCP/IP, assurez-vous que l'adresse IP du produit est définie correctement pour votre réseau. Si votre réseau n'attribue pas les adresses IP en utilisant DHCP, configurez l'adresse IP manuellement.
- Assurez-vous que votre ordinateur et le produit utilisent le même réseau sans fil.
- Si l'impression en réseau est lente, imprimez une feuille d'état réseau et vérifiez la puissance du signal. Si le signal est faible, placez votre produit plus près du routeur ou du point d'accès. Évitez de placer le produit près de fours micro-ondes, de téléphones sans fil 2,4 GHz ou d'objets métalliques de grande taille (comme un classeur).

Remarque: Si vous utilisez un routeur sans fil 5 GHz, réglez-le de façon à ce qu'il fonctionne en mode bibande (2,4 GHz et 5 GHz). Consultez la documentation de votre routeur pour les instructions.

- Essayez de redémarrer votre routeur en suivant les instructions dans la documentation du routeur.

Remarque: Si vous lisez ces instructions en ligne, la connexion Internet sera coupée lorsque vous redémarrerez le routeur.

- Assurez-vous qu'il n'y a pas de tâches d'impression en attente.
- Assurez-vous que l'imprimante est bien sélectionnée comme imprimante par défaut.
- Vérifiez si le bon port d'imprimante est sélectionné.
- Vérifiez si votre point d'accès ou routeur sans fil possède la fonction Séparateur privé et si elle est activée. Cela pourrait empêcher l'impression à partir d'un dispositif sur le réseau. Consultez la documentation de votre point d'accès ou routeur pour obtenir des instructions sur la désactivation de la fonction Séparateur privé.
- Si vous connectez le produit par configuration Wi-Fi Protected Setup (WPS) et que l'icône Wi-Fi n'est pas allumée à l'écran ACL de votre produit, assurez-vous de sélectionner l'une des options WPS depuis le panneau de commande du produit moins de deux minutes après avoir appuyé sur le bouton WPS sur votre routeur.

- Vérifiez le routeur de votre réseau local (LAN) ou votre point d'accès pour voir si le témoin lumineux du port auquel votre produit est connecté est allumé ou clignote. Si le témoin est éteint, essayez les solutions suivantes :
 - Assurez-vous que le câble Ethernet est bien connecté à votre produit et à votre routeur, point d'accès, commutateur ou concentrateur.
 - Essayez de connecter votre produit à un autre port ou à un autre routeur, point d'accès, commutateur ou concentrateur.
 - Essayez de connecter votre produit avec un câble Ethernet différent.
 - Essayez d'imprimer avec votre produit depuis un autre ordinateur sur le réseau.

Remarque: Si vous utilisez un routeur sans fil 5 GHz, réglez-le de façon à ce qu'il fonctionne en mode bibande (2,4 GHz et 5 GHz). Consultez la documentation de votre routeur pour les instructions.

- Si vous connectez le produit par EpsonNet Setup et que l'icône Wi-Fi ne s'allume pas sur l'écran ACL, assurez-vous que les logiciels de votre produit ont été installés correctement. Au besoin, réinstallez vos logiciels.

Sujet parent: [Résolution des problèmes de réseau](#)

Concepts associés

[Désinstallation des logiciels du produit](#)

Tâches associées

[Impression d'une feuille d'état réseau](#)

[Impression d'un rapport de connexion réseau](#)

Sujets reliés

[Réseau Wi-Fi ou câblé](#)

Impossible de numériser via un réseau

Si vous ne pouvez pas lancer Epson Scan 2 pour la numérisation en réseau, essayez ces solutions :

- Si vous ne pouvez pas numériser à partir du panneau de commande de votre produit, assurez-vous d'avoir redémarré votre ordinateur après avoir installé les logiciels du produit. Assurez-vous que le programme Event Manager n'est pas bloqué par votre pare-feu ou un logiciel de sécurité.

Remarque: Si vous utilisez un routeur sans fil 5 GHz, réglez-le de façon à ce qu'il fonctionne en mode bibande (2,4 GHz et 5 GHz). Si votre routeur utilise un seul nom de réseau (SSID) pour la bande 2,4 GHz et 5 GHz, attribuez un nom de réseau différent (SSID) à chaque bande, tel que Réseau

maison 2,4 GHz et Réseau maison 5 GHz. Consultez la documentation de votre routeur ou communiquez avec votre fournisseur Internet pour obtenir les instructions.

- Si vous numérisez un original de grande taille à une résolution élevée, il est possible qu'une erreur de communication réseau survienne. Essayez de numériser à une résolution inférieure.
- Si la communication réseau a été interrompue pendant le démarrage d'Epson Scan 2, quittez le programme Epson Scan 2, attendez quelques secondes, et redémarrez-le. Si Epson Scan 2 ne peut pas redémarrer, éteignez votre produit, rallumez-le, et essayez de redémarrer Epson Scan 2 de nouveau.
- Vérifiez les paramètres de numérisation et réinitialisez la connexion si nécessaire à l'aide de l'utilitaire Epson Scan 2 :

Windows 10 : Cliquez sur  et sélectionnez **EPSON > Epson Scan 2 Utility**. Assurez-vous que votre produit est sélectionné. Si nécessaire, sélectionnez l'onglet **Autre** et cliquez sur **Réinitialiser**.

Windows 8.x : Naviguez vers l'écran **Applications**, sélectionnez **EPSON**, puis **Epson Scan 2 Utility**. Assurez-vous que votre produit est sélectionné. Si nécessaire, sélectionnez l'onglet **Autre** et cliquez sur **Réinitialiser**.

Windows (autres versions) : Cliquez sur  ou **Démarrer > Tous les programmes** ou **Programmes > EPSON > EPSON Scan 2 > Epson Scan 2 Utility**. Assurez-vous que votre produit est sélectionné. Si nécessaire, sélectionnez l'onglet **Autre** et cliquez sur **Réinitialiser**.

Mac : Ouvrez le dossier **Applications**, cliquez sur **Epson Software** et cliquez sur **Epson Scan 2 Utility**. Assurez-vous que votre produit est sélectionné. Si nécessaire, sélectionnez l'onglet **Autre** et cliquez sur **Réinitialiser**.

- Vous devrez peut-être désactiver le pare-feu et le logiciel antivirus sur votre routeur ou point d'accès.

Sujet parent: [Résolution des problèmes de réseau](#)

Tâches associées

[Lancement d'une numérisation à partir du panneau de commande du produit](#)

Résolution des problèmes de copie

Consultez ces solutions si vous avez des problèmes de copie avec votre produit.

[Le produit émet des bruits, mais rien ne s'imprime](#)

[Le produit émet des bruits lorsqu'il est laissé au repos pendant un certain temps](#)

[Les documents originaux ne sont pas alimentés dans le chargeur automatique de documents](#)

Sujet parent: [Résolution des problèmes](#)

Le produit émet des bruits, mais rien ne s'imprime

Si votre produit émet des bruits, mais que rien ne s'imprime, essayez ces solutions :

- Exécutez une vérification des buses pour voir si l'une des buses de la tête d'impression est bouchée. Ensuite, nettoyez la tête d'impression, au besoin.
- Si la page de vérification des buses ne s'imprime pas, mais que le témoin d'alimentation du produit est allumé, assurez-vous que les logiciels du produit sont installés correctement.
- Assurez-vous que votre produit est de niveau (non incliné).

Sujet parent: [Résolution des problèmes de copie](#)

Concepts associés

[Vérification des buses de la tête d'impression](#)

[Nettoyage de la tête d'impression](#)

Le produit émet des bruits lorsqu'il est laissé au repos pendant un certain temps

Votre produit exécute un cycle d'entretien. Ces bruits sont normaux.

Sujet parent: [Résolution des problèmes de copie](#)

Les documents originaux ne sont pas alimentés dans le chargeur automatique de documents

Si vos documents originaux ne sont pas alimentés lorsque vous les placez dans le chargeur automatique de documents, essayez ces solutions :

- Assurez-vous que l'icône **ADF** s'allume à l'écran de copie, de télécopie ou de numérisation de l'écran ACL. Si ce n'est pas le cas, chargez les documents originaux à nouveau.
- Assurez-vous que la taille, le poids et le nombre de pages de vos documents originaux sont pris en charge par le chargeur automatique de documents.
- Assurez-vous que les documents originaux sont chargés correctement.
- Assurez-vous que le document n'est pas ondulé ni plié.
- Essayez de nettoyer l'intérieur du chargeur automatique de documents.

- Ne chargez pas d'originaux au-dessus du signe de flèche sur le guide-papier du chargeur automatique de documents.

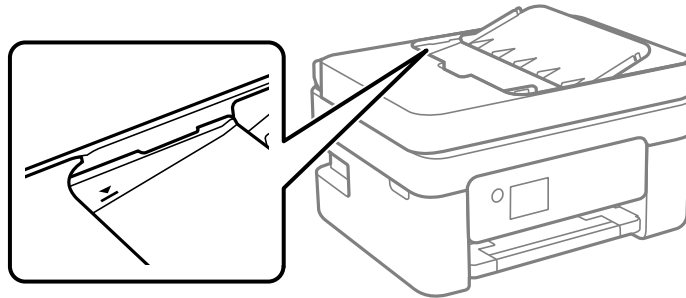

Sujet parent: [Résolution des problèmes de copie](#)

Références associées

[Problèmes de bourrage de documents dans le chargeur automatique de documents](#)

[Caractéristiques des originaux pour le chargeur automatique de documents](#)

Tâches associées

[Positionnement des originaux dans le chargeur automatique de documents](#)

[Nettoyage de votre produit](#)

Résolution des problèmes de papier

Consultez ces solutions si vous avez des problèmes d'utilisation de papier avec votre produit.

[Problèmes d'alimentation du papier](#)

[Problèmes de bourrage papier dans le produit](#)

[Problèmes de bourrage papier dans le capot arrière](#)

[Problèmes de bourrage de documents dans le chargeur automatique de documents](#)

[Problèmes d'éjection du papier](#)

Sujet parent: [Résolution des problèmes](#)

Problèmes d'alimentation du papier

Si l'alimentation du papier pose problème, essayez l'une de ces solutions :

- Placez le produit sur une surface plane.

- Si l'imprimante n'alimente pas le papier, retirez le papier, puis rechargez-le au centre de la fente d'alimentation de papier arrière. Faites glisser les guide-papier contre le bord du papier en vous assurant que la pile de papier ne dépasse pas la flèche sur les guide-papier.
- Si plusieurs pages sont alimentées à la fois, retirez le papier, aérez les bords afin de séparer les feuilles et rechargez le papier.
- Ne chargez pas un nombre de feuilles plus élevé que celui recommandé.
- Si le papier se coince lorsque vous imprimez sur les deux côtés du papier, essayez de charger moins de feuilles.
- Assurez-vous que votre papier est conforme aux spécifications pour votre produit.
- Assurez-vous que les paramètres de type et de taille du papier ont bien été saisis sur le panneau de commande.
- Essayez de nettoyer le circuit papier.
- Pour obtenir les meilleurs résultats, suivez ces directives :
 - Utilisez du papier neuf, lisse, de haute qualité qui n'est pas frisé, plissé, vieux, trop mince ou trop épais.
 - Chargez le papier dans la fente d'alimentation de papier arrière avec la face d'impression vers le haut.
 - Suivez toute directive de chargement spéciale fournie avec le papier.
- Lorsque vous chargez des originaux dans le chargeur automatique de documents, chargez-les dans la bonne direction et assurez-vous de ne pas dépasser la flèche sur le guide-papier du chargeur automatique de documents. Chargez seulement des originaux pris en charge par le chargeur automatique de documents et assurez-vous de faire glisser le guide-papier contre les bords des originaux. Vérifiez que l'icône ADF s'affiche à l'écran de copie, de numérisation et de télécopie; sinon, retirez et replacez les originaux.
- Nettoyez l'intérieur du chargeur automatique de documents.

Sujet parent: [Résolution des problèmes de papier](#)

Références associées

[Problèmes de bourrage papier dans le produit](#)

[Problèmes de bourrage papier dans le capot arrière](#)

[Problèmes de bourrage de documents dans le chargeur automatique de documents](#)

[Caractéristiques du papier](#)

Tâches associées

[Nettoyage du circuit de la tête d'impression](#)

Nettoyage du guide-papier
Nettoyage de votre produit

Problèmes de bourrage papier dans le produit

Si vous voyez apparaître à l'écran ACL un message indiquant que du papier est coincé à l'intérieur du produit, suivez les étapes ci-dessous ou à l'écran ACL pour régler le problème.

1. Au besoin, annulez le travail d'impression.
2. Retirez le papier coincé dans la fente d'alimentation arrière.

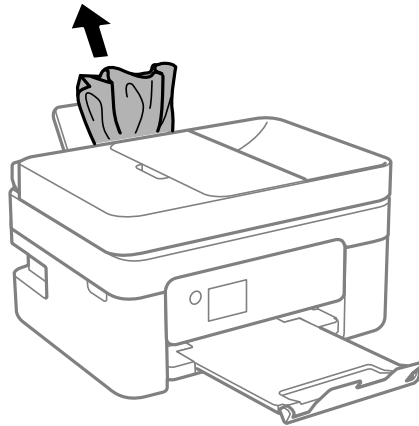

3. Ouvrez l'unité du scanner.

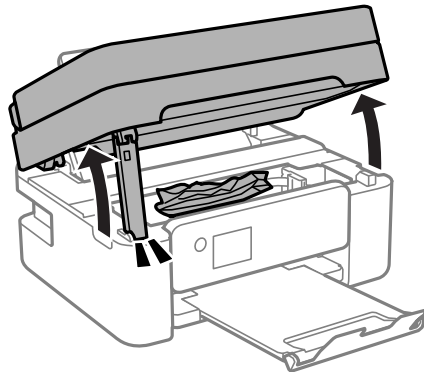

4. Retirez le papier coincé à l'intérieur du produit avec précaution.

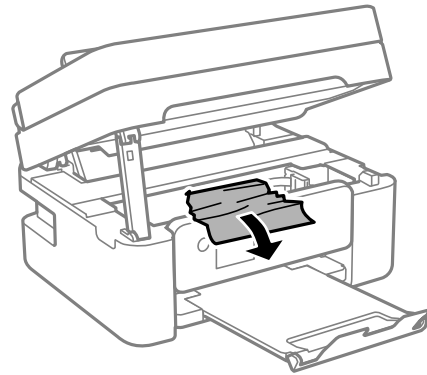

Remarque: Ne touchez pas au câble blanc plat ou à la pellicule translucide à l'intérieur du produit.

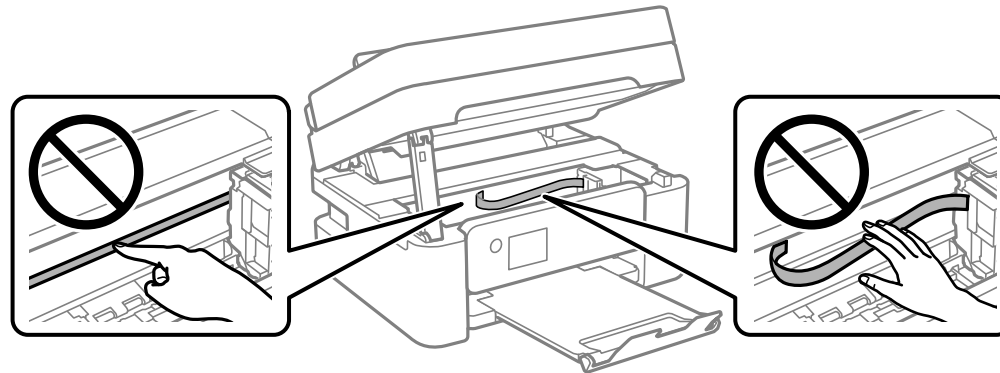

5. Abaissez l'unité du scanner.

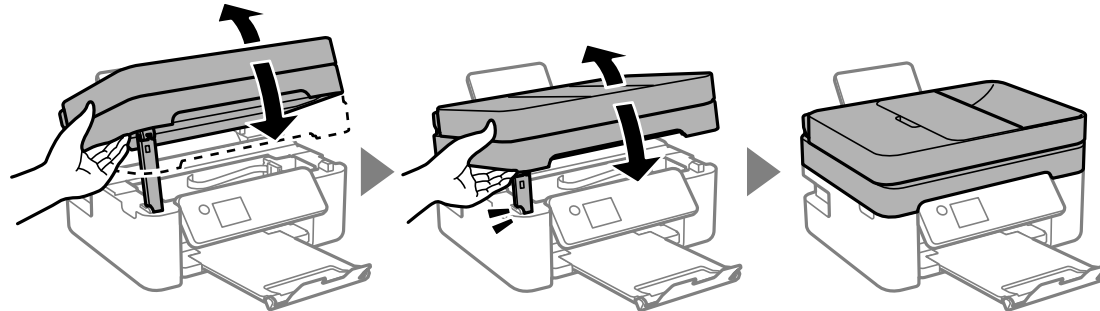

6. Suivez les instructions à l'écran pour effacer les messages d'erreur. Si vous voyez toujours un message de bouchage papier, vérifiez les autres solutions pour bouchage papier.

Sujet parent: [Résolution des problèmes de papier](#)

Références associées

[Problèmes de bouchage papier dans le capot arrière](#)

[Problèmes de bouchage de documents dans le chargeur automatique de documents](#)

Problèmes de bouchage papier dans le capot arrière

Si du papier est coincé dans le capot arrière, suivez les étapes de cette section pour régler le problème.

1. Au besoin, annulez le travail d'impression.

2. Appuyez sur les languettes et retirez le couvercle arrière.

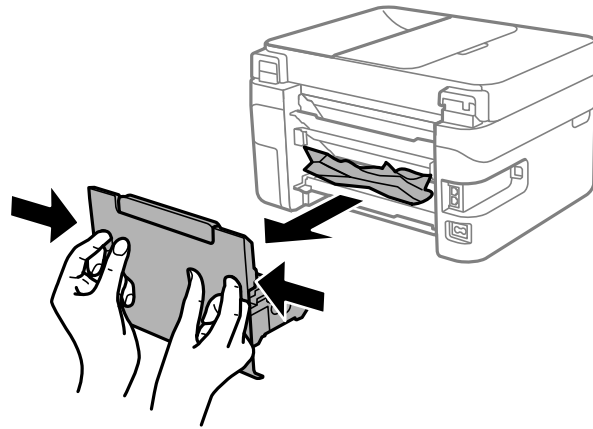

3. Retirez délicatement le papier coincé à l'intérieur du produit.

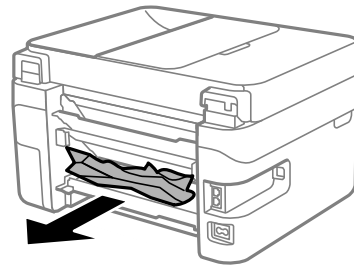

4. Retirez le papier coincé dans l'unité recto verso avec précaution.

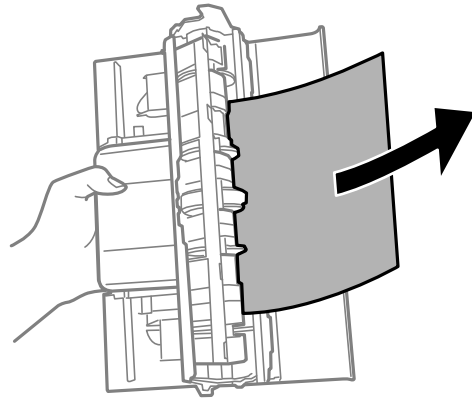

5. Remettez en place le capot arrière.
6. Suivez les instructions à l'écran ACL pour effacer les messages d'erreur. Si vous voyez toujours un message de bouchage papier, vérifiez les autres solutions pour bouchage papier.

Sujet parent: [Résolution des problèmes de papier](#)

Références associées

[Problèmes de bouchage papier dans le produit](#)

[Problèmes de bouchage de documents dans le chargeur automatique de documents](#)

Problèmes de bouchage de documents dans le chargeur automatique de documents

Si un document est coincé dans le chargeur automatique de documents (ADF), suivez les étapes de cette section ou les instructions à l'écran ACL pour régler le problème.

1. Au besoin, annulez le travail d'impression.
2. Retirez vos originaux du chargeur.

3. Ouvrez le couvercle du chargeur automatique de documents.

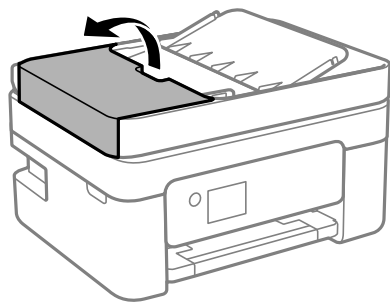

4. Retirez délicatement le papier coincé sous le chargeur automatique de documents.

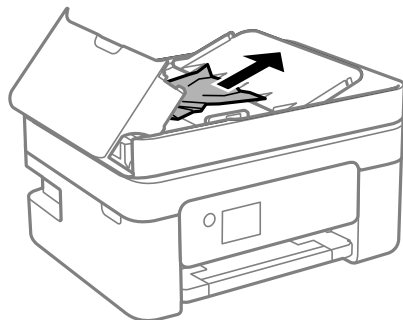

5. Soulevez le bac d'alimentation du chargeur automatique.

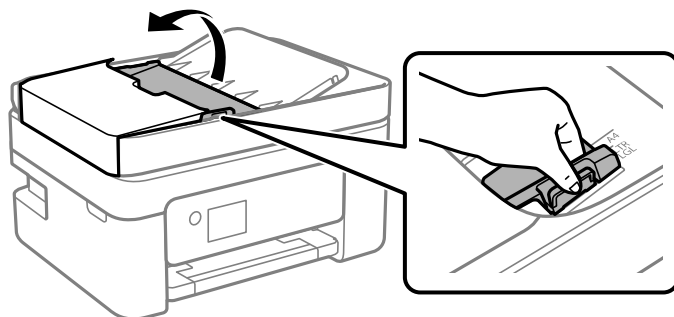

Remarque: Assurez-vous que le couvercle du chargeur automatique de documents est ouvert avant de soulever le bac d'alimentation du chargeur automatique.

6. Retirez le papier coincé.

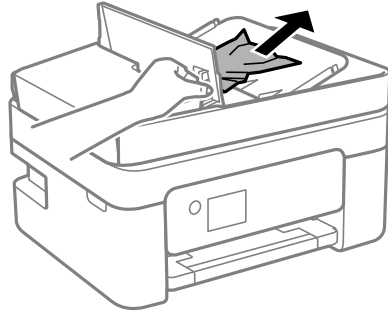

7. Rabaissez le bac d'alimentation du chargeur automatique.

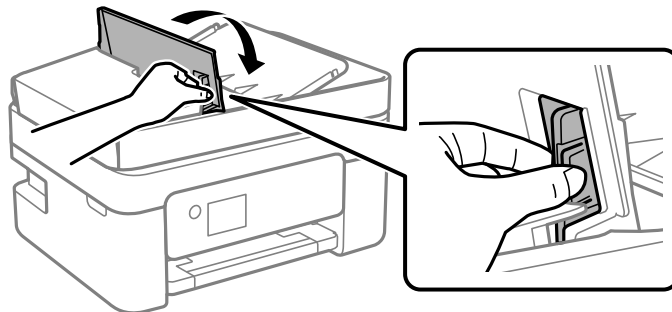

8. Fermez le couvercle du chargeur automatique de documents jusqu'à ce que vous entendiez un clic.

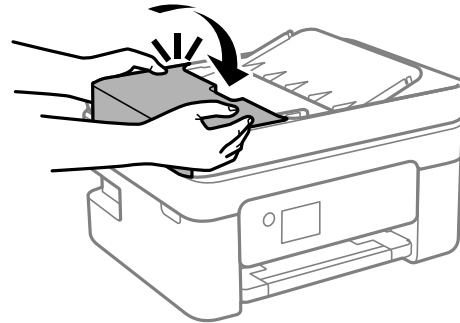

9. Rechargez vos originaux.

Mise en garde: Assurez-vous de ne pas charger le chargeur automatique au-delà de sa capacité pour le format de papier que vous utilisez. Assurez-vous également que vos originaux ne sont pas pliés, froissés ou courbés, et qu'ils ne contiennent pas de ruban adhésif, d'agrafes ou d'autres matériaux qui pourraient coincer dans le chargeur.

10. Suivez les instructions à l'écran pour effacer les messages d'erreur. Si vous voyez toujours un message de bourrage papier, vérifiez les autres solutions pour bourrage papier.

Sujet parent: [Résolution des problèmes de papier](#)

Références associées

[Problèmes de bourrage papier dans le produit](#)

[Problèmes de bourrage papier dans le capot arrière](#)

[Caractéristiques des originaux pour le chargeur automatique de documents](#)

Tâches associées

[Positionnement des originaux dans le chargeur automatique de documents](#)

Problèmes d'éjection du papier

Si le papier n'est pas éjecté correctement, essayez l'une des solutions suivantes :

- Si le papier n'est pas complètement éjecté, il est possible que vous ayez choisi une taille de papier inadéquate. Annulez l'impression afin d'éjecter le papier. Sélectionnez la bonne taille de papier lorsque vous réimprimez.

- Si le papier est froissé quand il est éjecté, il est peut-être humide ou trop mince. Chargez de nouvelles feuilles de papier et assurez-vous de sélectionner le bon type de papier lorsque vous réimprimez.

Sujet parent: [Résolution des problèmes de papier](#)

Références associées

[Paramètres de type de papier ou de support - Logiciel d'impression](#)

Tâches associées

[Annulation de l'impression en utilisant un bouton du produit](#)

Résolution des problèmes d'impression à partir d'un ordinateur

Consultez ces sections si vous avez des problèmes d'impression à partir d'un ordinateur.

Remarque: Lorsque vous imprimez en utilisant AirPrint, les paramètres d'impression diffèrent de ceux mentionnés dans ce manuel. Consultez le site Web d'Apple pour obtenir des détails.

[Rien ne s'imprime](#)

[L'icône d'imprimante n'apparaît pas dans la barre des tâches Windows](#)

[Impression lente](#)

Sujet parent: [Résolution des problèmes](#)

Rien ne s'imprime

Si vous avez envoyé une tâche d'impression et que rien ne s'imprime, essayez ces solutions :

- Assurez-vous que votre produit est sous tension et est relié à votre ordinateur.
- Assurez-vous que le câble d'interface est bien branché aux deux extrémités.
- Si vous avez branché votre produit à un concentrateur USB, assurez-vous qu'il s'agit d'un concentrateur de premier niveau. Si l'impression ne fonctionne toujours pas, branchez votre produit directement à votre ordinateur au lieu d'un concentrateur.
- Assurez-vous que l'état de l'imprimante n'est pas hors ligne ou en attente.
- Exécutez une vérification du produit pour vérifier si la page de test s'imprime. Si la page de test s'imprime, vérifiez si le logiciel de votre produit est installé correctement.
- Assurez-vous que votre système est conforme aux exigences pour votre système d'exploitation. Si vous essayez sans succès d'imprimer une grande image, la mémoire de votre ordinateur est peut-être insuffisante. Imprimez la photo à une résolution plus basse ou, au besoin, augmentez la mémoire de votre système.

- Sous Windows, assurez-vous que votre produit est sélectionné comme imprimante par défaut et que le paramètre de port d'imprimante correspond au port de connexion de l'imprimante.
- Sous Windows, supprimez tous les travaux d'impression à partir du spouleur Windows : cliquez sur **File d'attente** dans l'onglet Utilitaire de la fenêtre des paramètres d'impression, puis annulez tous les travaux d'impression suspendus.
- Sur un Mac, assurez-vous que l'imprimante est ajoutée à la liste d'imprimantes et que l'imprimante n'a pas été mise sur pause.

Sujet parent: [Résolution des problèmes d'impression à partir d'un ordinateur](#)

Références associées

[Exigences système - Windows](#)

[Exigences système - Mac](#)





Tâches associées

[Exécution d'une vérification du produit](#)

L'icône d'imprimante n'apparaît pas dans la barre des tâches Windows

Si vous ne voyez pas l'icône de votre produit dans la barre des tâches Windows, essayez d'abord de redémarrer votre ordinateur. Si cela ne fonctionne pas, essayez cette solution :

1. Choisissez l'une des méthodes suivantes :

- **Windows 10** : Cliquez sur  et sélectionnez  (Paramètres) > **Périphériques** > **Imprimantes et scanners**. Sélectionnez le nom de votre produit, puis **Gérer** > **Options d'impression**.
- **Windows 8.x** : Naviguez vers l'écran **Applications** et sélectionnez **Panneau de configuration** > **Matériel et audio** > **Périphériques et imprimantes**. Cliquez avec le bouton de droite de la souris sur le nom du produit, sélectionnez **Options d'impression** et, au besoin, sélectionnez le nom du produit de nouveau.
- **Windows 7** : Cliquez sur  et sélectionnez **Périphériques et imprimantes**. Cliquez avec le bouton de droite de la souris sur le nom du produit, sélectionnez **Options d'impression** et, au besoin, sélectionnez le nom du produit de nouveau.
- **Windows Vista** : Cliquez sur , sélectionnez **Panneau de configuration** et cliquez sur **Imprimantes** sous **Matériel et son**. Cliquez avec le bouton de droite de la souris sur le nom du produit, sélectionnez **Options d'impression** et, au besoin, sélectionnez le nom du produit de nouveau.

2. Cliquez sur l'onglet **Utilitaire**.

3. Cliquez sur le bouton **Paramètres étendus**.

4. Sélectionnez **Activer EPSON Status Monitor 3** et cliquez sur **OK**.
5. Cliquez sur le bouton **Préférences du contrôle**.
6. Cochez la case de l'option qui permet d'ajouter une icône de raccourci sur la barre des tâches.
7. Cliquez sur **OK** pour fermer les fenêtres ouvertes du programme.

Sujet parent: [Résolution des problèmes d'impression à partir d'un ordinateur](#)

Impression lente

Si l'impression devient lente, essayez ces solutions :

- Assurez-vous que votre ordinateur est conforme aux exigences pour votre système d'exploitation. Si vous essayez sans succès d'imprimer une grande image, la mémoire de votre ordinateur est peut-être insuffisante. Au besoin, augmentez la mémoire de votre ordinateur.
- Si vous utilisez Windows 7, fermez la fenêtre **Périphériques et imprimantes** avant d'imprimer.
- Si vous utilisez un Mac, assurez-vous d'avoir téléchargé et installé le pilote d'imprimante Epson.
- Assurez-vous que le **Mode silencieux** est désactivé.
- Faites de l'espace sur votre disque dur ou exécutez un utilitaire de défragmentation pour libérer de l'espace.
- Fermez tous les programmes que vous n'utilisez pas lorsque vous imprimez.
- Si vous avez connecté votre produit à votre ordinateur au moyen d'un concentrateur USB, branchez votre produit directement à votre ordinateur.
- Si l'impression devient plus lente après avoir imprimé en continu pendant une longue période de temps, le produit peut avoir automatiquement ralenti afin d'empêcher le mécanisme d'impression de surchauffer ou d'être endommagé. Cessez d'utiliser le produit durant 30 minutes tout en le laissant allumé, puis essayez d'imprimer de nouveau.
- Si vous imprimez via un réseau sans fil, un signal de faible intensité, le trafic sur le réseau et de l'interférence peuvent affecter la vitesse d'impression.

Pour l'impression la plus rapide, ajustez les paramètres suivants dans le logiciel de votre produit :

- Assurez-vous que le paramètre de type de papier correspond bien au papier que vous avez chargé.
- Activez tout paramètre d'impression à vitesse rapide dans le logiciel de votre produit.
- Sélectionnez un réglage de qualité d'impression inférieur.
- Assurez-vous que le temps de séchage de l'encre n'a pas été augmenté pour l'impression recto verso.

- **Windows** : Cliquez sur l'onglet **Entretien** ou **Utilitaire**, sélectionnez **Paramètres étendus** ou **Vitesse et progression**, puis sélectionnez les paramètres suivants :
 - **Toujours spouler les données en format RAW**
 - **Mode rendu de page**
 - **Imprimer au format bitmap**

Si l'impression demeure lente et que vous utilisez Windows 7 ou Windows Vista, essayez ceci :

1. Cliquez sur  et sélectionnez **Poste de travail** ou **Mon poste de travail**. Faites un double-clic sur le lecteur **C:** et ouvrez les dossiers suivants : **ProgramData > EPSON > PRINTER**.

Remarque: Si vous ne voyez pas le dossier ProgramData, ouvrez le menu **Organiser** et sélectionnez **Option des dossiers et de recherche**. Dans la fenêtre qui apparaît, cliquez sur l'onglet **Affichage**, sélectionnez **Afficher les fichiers, dossiers et lecteurs cachés** dans la liste des paramètres avancés et cliquez sur **OK**.

2. Cliquez avec le bouton de droite de la souris sur le fichier **EPAUDF01.AUD** et sélectionnez **Supprimer**.
3. Redémarrez votre ordinateur et essayez d'imprimer à nouveau.

Sujet parent: [Résolution des problèmes d'impression à partir d'un ordinateur](#)

Références associées

[Paramètres de type de papier ou de support - Logiciel d'impression](#)

[Exigences système - Windows](#)

[Exigences système - Mac](#)

Tâches associées

[Sélection des paramètres d'impression de base - Windows](#)

[Sélection des paramètres étendus - Windows](#)

[Sélection des paramètres d'impression de base - Mac](#)

Résolution des problèmes de mise en page et de contenu

Consultez ces sections si vous avez des problèmes avec la mise en page ou le contenu de vos pages imprimées.

Remarque: Lorsque vous imprimez en utilisant AirPrint, les paramètres d'impression diffèrent de ceux mentionnés dans ce manuel. Consultez le site Web d'Apple pour obtenir des détails.

[Image inversée](#)
[Impression d'un trop grand nombre de copies](#)
[Impression de pages vides](#)
[Les marges sont incorrectes sur les tirages](#)
[Impression de caractères erronés](#)
[Taille ou position de l'image incorrecte](#)
[Tirage incliné](#)

Sujet parent: [Résolution des problèmes](#)

Tâches associées

[Utilisation d'AirPrint](#)

Image inversée

Si votre image imprimée est inversée de manière inattendue, essayez ces solutions :

- Désactivez tout paramètre d'image miroir ou d'inversion dans le programme duquel vous imprimez.
- Désactivez les paramètres **Image miroir**, **Retournement horizontal** ou **Inverser l'orientation de la page** dans votre logiciel d'impression. (Le nom de cette option diffère selon votre version du système d'exploitation.)

Sujet parent: [Résolution des problèmes de mise en page et de contenu](#)

Tâches associées

[Sélection des options additionnelles de mise en page et d'impression - Windows](#)

[Sélection des paramètres d'impression de base - Mac](#)

Impression d'un trop grand nombre de copies

Assurez-vous que le paramètre **Copies** du logiciel d'impression ou de l'application n'est pas réglé pour l'impression de copies multiples.

Sujet parent: [Résolution des problèmes de mise en page et de contenu](#)

Tâches associées

[Sélection des paramètres d'impression de base - Windows](#)

[Sélection des paramètres d'impression de base - Mac](#)

Impression de pages vides

Si des pages vides s'impriment, essayez l'une des solutions suivantes :

- Assurez-vous d'avoir sélectionné les bons paramètres de taille du papier dans le programme duquel vous imprimez et dans le logiciel d'impression.
- Si le document que vous voulez imprimer comporte une page blanche et que vous souhaitez passer cette page, sélectionnez le paramètre **Sauter les pages blanches** dans le logiciel d'impression, si disponible.
- Exécutez une vérification des buses pour voir si l'une des buses est bouchée. Ensuite, nettoyez la tête d'impression, au besoin.
- Assurez-vous que votre produit est sélectionné comme imprimante dans le programme duquel vous imprimez.

Sujet parent: [Résolution des problèmes de mise en page et de contenu](#)

Concepts associés

[Vérification des buses de la tête d'impression](#)

Tâches associées

[Sélection des paramètres d'impression de base - Windows](#)

[Sélection des paramètres étendus - Windows](#)

[Sélection des paramètres d'impression de base - Mac](#)

[Sélection des préférences d'impression - Mac](#)

Les marges sont incorrectes sur les tirages

Si les marges de vos tirages sont incorrectes, essayez ces solutions :

- Assurez-vous d'avoir sélectionné les bons paramètres de taille du papier dans le programme duquel vous imprimez et dans le logiciel d'imprimante.
- Assurez-vous d'avoir sélectionné les marges adéquates pour la taille de votre papier dans le programme duquel vous imprimez.
- Assurez-vous que le papier est bien positionné pour l'alimentation dans le produit.

Vous pouvez utiliser l'option d'aperçu dans le logiciel d'impression pour vérifier les marges avant d'imprimer.

Sujet parent: [Résolution des problèmes de mise en page et de contenu](#)

Tâches associées

[Sélection des paramètres d'impression de base - Windows](#)

Impression de caractères erronés

Si des caractères erronés apparaissent dans vos impressions, essayez ces solutions avant d'imprimer de nouveau :

- Assurez-vous que tous les câbles sont bien connectés aux deux extrémités.
- Sous Windows, supprimez tous les travaux d'impression à partir du spouleur Windows : cliquez sur **File d'attente** dans l'onglet Utilitaire de la fenêtre des paramètres d'impression, puis annulez tous les travaux d'impression suspendus.
- Si vous avez connecté votre produit à votre ordinateur au moyen d'un concentrateur USB, branchez votre produit directement à votre ordinateur.
- Si votre ordinateur est entré en mode veille durant votre dernier travail d'impression, le prochain travail d'impression (une fois le mode veille désactivé) pourrait contenir des caractères inintelligibles. Imprimez votre document à nouveau.

Sujet parent: [Résolution des problèmes de mise en page et de contenu](#)

Taille ou position de l'image incorrecte

Si la taille ou la position de votre image imprimée est incorrecte, essayez ces solutions :

- Assurez-vous d'avoir sélectionné les bons paramètres de taille du papier et de disposition dans le programme duquel vous imprimez et dans le logiciel d'impression.
- Assurez-vous que vous avez sélectionné la bonne taille de papier sur le panneau de commande du produit.
- Assurez-vous que le papier est bien positionné pour l'alimentation dans l'imprimante.
- Nettoyez la vitre d'exposition du scanner et le couvre-document.
- Si les bords d'une copie sont rognés, écartez légèrement l'original des bords de la vitre d'exposition du scanner.

Vous pouvez utiliser l'option d'aperçu dans le logiciel d'impression pour vérifier les marges avant d'imprimer.

Sujet parent: [Résolution des problèmes de mise en page et de contenu](#)

Tâches associées

[Sélection des options additionnelles de mise en page et d'impression - Windows](#)

[Sélection des paramètres d'impression de base - Windows](#)

[Sélection des paramètres d'impression de base - Mac](#)

[Sélection des paramètres du format d'impression - Mac](#)
[Nettoyage de votre produit](#)

Tirage incliné

Si vos tirages sont inclinés, essayez ces solutions :

- Faites glisser les guide-papier contre les bords du papier.
- Sélectionnez un paramètre de qualité d'impression supérieur dans le logiciel d'impression.
- Désactivez tout paramètre d'impression à vitesse rapide dans le logiciel de votre produit.
- Alignez la tête d'impression.
- Assurez-vous que le produit n'est pas incliné lors de l'impression.

Sujet parent: [Résolution des problèmes de mise en page et de contenu](#)

Tâches associées

[Sélection des paramètres d'impression de base - Windows](#)

[Sélection des paramètres d'impression de base - Mac](#)

[Alignement de la tête d'impression en utilisant le panneau de commande](#)

Résolution des problèmes de qualité d'impression

Consultez ces sections si vos tirages présentent un problème de qualité d'impression, mais que l'image semble correcte sur l'écran de votre ordinateur.

Remarque: Lorsque vous imprimez en utilisant AirPrint, les paramètres d'impression diffèrent de ceux mentionnés dans ce manuel. Consultez le site Web d'Apple pour obtenir des détails.

[Tirage présentant des lignes claires ou foncées](#)

[Tirage flou ou maculé](#)

[Tirage estompé ou comportant des vides](#)

[Tirage granuleux](#)

[Les couleurs du tirage sont incorrectes](#)

Sujet parent: [Résolution des problèmes](#)

Tâches associées

[Utilisation d'AirPrint](#)

Tirage présentant des lignes claires ou foncées

Si vous remarquez des lignes claires ou foncées sur vos tirages (aussi appelées « bandes »), essayez ces solutions avant d'imprimer de nouveau :

- Exécutez une vérification des buses pour voir si l'une des buses de la tête d'impression est bouchée. Ensuite, nettoyez la tête d'impression, au besoin.
- Assurez-vous que le paramètre de type de papier correspond bien au papier que vous avez chargé.
- Assurez-vous que la face d'impression du papier est chargée correctement selon votre produit.
- Désactivez tout paramètre d'impression à vitesse rapide dans le logiciel de votre produit.
- Alignez la tête d'impression.
- Vous pourriez avoir besoin de remplacer les cartouches d'encre.

Sujet parent: [Résolution des problèmes de qualité d'impression](#)

Concepts associés

[Vérification des buses de la tête d'impression](#)

[Nettoyage de la tête d'impression](#)

Références associées

[Paramètres de type de papier ou de support - Logiciel d'impression](#)

Tâches associées

[Alignement de la tête d'impression en utilisant le panneau de commande](#)

[Sélection des options additionnelles de mise en page et d'impression - Windows](#)

[Sélection des préférences d'impression - Mac](#)

Sujets reliés

[Remplacement des cartouches d'encre et des boîtes de maintenance](#)

Tirage flou ou maculé

Si vos tirages sont flous ou maculés, essayez ces solutions :

- Assurez-vous que votre papier n'est pas humide, frisé, vieux ou chargé incorrectement dans votre produit.
- Pour les papiers spéciaux, utilisez une feuille de support ou chargez une seule feuille à la fois.
- Assurez-vous que votre papier est conforme aux spécifications pour votre produit.
- Utilisez des supports d'impression Epson pour assurer une bonne saturation et absorption des encres d'origine Epson.

- Assurez-vous que le paramètre de type de papier sélectionné dans le logiciel d'impression correspond bien au papier que vous avez chargé.
- Assurez-vous que la face d'impression du papier est chargée correctement selon votre produit.
- Retirez chaque feuille du bac de sortie dès l'impression terminée.
- Évitez de manipuler les tirages imprimés sur du papier glacé immédiatement après l'impression.
- Désactivez tout paramètre d'impression à vitesse rapide dans le logiciel de votre produit.
- Si vous utilisez du papier pour impression recto verso et que vous imprimez des images sombres ou fortement saturées au recto de la feuille, il se pourrait que votre tirage soit maculé au recto après l'impression au verso. Imprimez d'abord le côté avec l'image ou le texte le moins foncé pour éviter le maculage. Assurez-vous que l'encre est sèche avant de recharger le papier pour l'impression de l'autre côté. Réglez la densité et/ou les paramètres du temps de séchage de l'encre.
- Si les copies imprimées sont maculées, réduisez les paramètres de densité d'impression sur le panneau de commande du produit.
- Exécutez une vérification des buses pour voir si l'une des buses de la tête d'impression est bouchée. Ensuite, nettoyez la tête d'impression, au besoin.
- Alignez la tête d'impression.
- Nettoyez le circuit papier.
- Nettoyez la vitre d'exposition du scanner.
- Nettoyez le chargeur automatique de documents.

Remarque: Le produit ne fonctionnera pas correctement s'il est incliné. Placez-le sur une surface plane, stable et plus grande que sa base vers tous les côtés.

Sujet parent: [Résolution des problèmes de qualité d'impression](#)

Concepts associés

[Vérification des buses de la tête d'impression](#)

[Nettoyage de la tête d'impression](#)

Références associées

[Paramètres de type de papier ou de support - Logiciel d'impression](#)

Tâches associées

[Alignement de la tête d'impression en utilisant le panneau de commande](#)

[Nettoyage du circuit de la tête d'impression](#)

[Nettoyage du guide-papier](#)

[Sélection des paramètres d'impression de base - Windows](#)

[Sélection des options additionnelles de mise en page et d'impression - Windows](#)

Tirage estompé ou comportant des vides

Si vos tirages sont estompés ou comportent des vides, essayez ces solutions :

- Exécutez une vérification des buses pour voir si l'une des buses de la tête d'impression est bouchée. Ensuite, nettoyez la tête d'impression, au besoin.
- Les cartouches d'encre sont peut-être périmées ou leur niveau d'encre est peut-être faible; vous pourriez avoir besoin de les remplacer.
- Assurez-vous que le paramètre de type de papier correspond bien au papier que vous avez chargé.
- Assurez-vous que votre papier n'est pas humide, frisé, vieux ou chargé incorrectement dans votre produit.
- Alignez la tête d'impression.
- Nettoyez le circuit papier.

Sujet parent: [Résolution des problèmes de qualité d'impression](#)

Concepts associés

[Vérification des buses de la tête d'impression](#)

[Nettoyage de la tête d'impression](#)

Références associées

[Paramètres de type de papier ou de support - Logiciel d'impression](#)

Tâches associées

[Alignement de la tête d'impression en utilisant le panneau de commande](#)

[Nettoyage du circuit de la tête d'impression](#)

[Nettoyage du guide-papier](#)

Sujets reliés

[Remplacement des cartouches d'encre et des boîtes de maintenance](#)

Tirage granuleux

Si vos tirages sont granuleux, essayez ces solutions :

- Assurez-vous que la face d'impression du papier est chargée correctement selon votre produit.
- Sélectionnez un paramètre de qualité d'impression supérieur et désactivez tout paramètre d'impression à vitesse rapide dans le logiciel de votre produit.

- Exécutez une vérification des buses pour voir si l'une des buses de la tête d'impression est bouchée. Ensuite, nettoyez la tête d'impression, au besoin.
- Alignez la tête d'impression.
- Il pourrait être nécessaire d'augmenter la résolution de l'image ou d'imprimer dans un format plus petit; consultez la documentation du logiciel.

Remarque: La résolution des images provenant d'Internet pourrait être basse et résulter en des tirages de mauvaise qualité.

- Si vous comptez agrandir la taille de l'image dans un programme d'édition d'images, vous devez augmenter le paramètre de résolution afin d'obtenir une qualité d'image élevée. Augmentez la résolution de l'image proportionnellement au facteur d'agrandissement de sa taille. Par exemple, si la résolution de l'image est de 300 ppp (point par pouce) et que vous décidez de doubler la taille de l'image pour l'imprimer, modifiez le paramètre de résolution à 600 ppp.

Remarque: Les paramètres de résolution élevés augmentent la taille des fichiers, ce qui allonge les délais de traitement et d'impression. Prenez en considération les limitations de votre système informatique lorsque vous sélectionnez une résolution, et choisissez la résolution la plus basse possible de qualité acceptable afin d'obtenir des fichiers dont la taille est facile à traiter.

Sujet parent: [Résolution des problèmes de qualité d'impression](#)

Concepts associés

[Vérification des buses de la tête d'impression](#)

[Nettoyage de la tête d'impression](#)

Tâches associées

[Alignement de la tête d'impression en utilisant le panneau de commande](#)

[Sélection des paramètres d'impression de base - Windows](#)

[Sélection des options additionnelles de mise en page et d'impression - Windows](#)

[Sélection des paramètres d'impression de base - Mac](#)

[Sélection des préférences d'impression - Mac](#)

Les couleurs du tirage sont incorrectes

Si les couleurs de vos tirages sont incorrectes, essayez ces solutions :

- Assurez-vous que le paramètre de type de papier correspond bien au papier que vous avez chargé.

- Assurez-vous que le paramètre **Noir/Niveaux de gris** ou **Niveaux de gris** n'est pas sélectionné dans le logiciel d'impression.
- Si vous avez sélectionné **Standard-Vif** (Windows) ou **Normal-Vif** (Mac) au paramètre de qualité dans le logiciel d'impression, essayez de sélectionner **Standard** (Windows) ou **Normal** (Mac).
- Exécutez une vérification des buses pour voir si l'une des buses de la tête d'impression est bouchée. Ensuite, nettoyez la tête d'impression, au besoin.
- Les cartouches d'encre sont peut-être périmées ou leur niveau d'encre est peut-être faible; vous pourriez avoir besoin de les remplacer.
- Après l'impression, les couleurs de votre tirage doivent sécher. Au cours de cette période de séchage, les couleurs pourraient être différentes de ce à quoi vous vous attendiez. Pour accélérer le séchage, n'empilez pas vos tirages les uns sur les autres.
- Les couleurs imprimées ne correspondent jamais exactement aux couleurs affichées à l'écran. Cependant, vous pouvez utiliser un système de gestion des couleurs pour obtenir une concordance aussi précise que possible. Essayez d'utiliser les options de gestion des couleurs dans le logiciel d'impression.
- Pour de meilleurs résultats, utilisez toujours du papier d'origine Epson.

Sujet parent: [Résolution des problèmes de qualité d'impression](#)

Concepts associés

[Vérification des buses de la tête d'impression](#)

[Nettoyage de la tête d'impression](#)

Références associées

[Papiers Epson compatibles](#)

Tâches associées

[Sélection des paramètres d'impression de base - Windows](#)

[Sélection des options additionnelles de mise en page et d'impression - Windows](#)

[Sélection des paramètres d'impression de base - Mac](#)

[Gestion des couleurs - Mac](#)

Sujets reliés

[Remplacement des cartouches d'encre et des boîtes de maintenance](#)

Résolution des problèmes de numérisation

Consultez ces solutions si vous avez des problèmes de numérisation avec votre produit.

[Le logiciel de numérisation ne fonctionne pas correctement](#)

[Impossible de lancer Epson Scan 2](#)

[La numérisation est lente](#)

[Impossible d'enregistrer une numérisation vers un dossier partagé sur un réseau](#)

Sujet parent: [Résolution des problèmes](#)

Le logiciel de numérisation ne fonctionne pas correctement

Si votre logiciel de numérisation ne fonctionne pas correctement, essayez ces solutions :

- Assurez-vous que votre ordinateur dispose de suffisamment de mémoire et qu'il satisfait les exigences système selon votre système d'exploitation.
- Assurez-vous que votre ordinateur n'est pas en mode d'économie d'énergie, soit en mode attente ou veille. Si c'est le cas, quittez le mode attente ou veille et redémarrez le logiciel de numérisation.
- Si vous avez mis à jour votre système d'exploitation, mais que vous n'avez pas réinstallé le logiciel de numérisation, essayez de le réinstaller.
- Sous Windows, assurez-vous que votre produit fait partie de la liste d'appareils valides dans le panneau de commande **Scanneurs et appareils photo**.
- Si vous numérisez avec le chargeur automatique de documents, assurez-vous que le couvercle et le capot du chargeur automatique de documents sont bien fermés.

Sujet parent: [Résolution des problèmes de numérisation](#)

Concepts associés

[Désinstallation des logiciels du produit](#)

Références associées



[Exigences système - Windows](#)

[Exigences système - Mac](#)

Impossible de lancer Epson Scan 2

Si vous n'arrivez pas à lancer Epson Scan 2, essayez ces solutions :

- Assurez-vous que votre produit est sous tension et que les câbles d'interface sont bien connectés aux deux extrémités.
- Si vous numérisez avec le chargeur automatique de documents, assurez-vous que le couvercle et le capot du chargeur automatique de documents sont bien fermés.
- Assurez-vous qu'Epson Scan 2 est bien sélectionné en tant que logiciel de numérisation.

- Assurez-vous que votre ordinateur n'est pas en mode d'économie d'énergie, soit en mode attente ou veille. Si c'est le cas, quittez le mode attente ou veille et redémarrez Epson Scan 2.
- Vérifiez les paramètres de connexion et testez la connexion en utilisant l'utilitaire Epson Scan 2 :
 - Windows 10** : Cliquez sur  et sélectionnez **EPSON > Epson Scan 2 Utility**. Assurez-vous que le bon produit est sélectionné. Si nécessaire, sélectionnez l'onglet **Autre** et cliquez sur **Réinitialiser**.
 - Windows 8.x** : Naviguez vers l'écran **Applications** et sélectionnez **Epson Scan 2 Utility**. Assurez-vous que le bon produit est sélectionné. Si nécessaire, sélectionnez l'onglet **Autre** et cliquez sur **Réinitialiser**.
 - Windows (autres versions)** : Cliquez sur  ou **Démarrer > Tous les programmes** ou **Programmes > EPSON > EPSON Scan 2 > Epson Scan 2 Utility**. Assurez-vous que le bon produit est sélectionné. Si nécessaire, sélectionnez l'onglet **Autre** et cliquez sur **Réinitialiser**.
 - Mac** : Ouvrez le dossier **Applications**, cliquez sur **Epson Software** et cliquez sur **Epson Scan 2 Utility**. Assurez-vous que le bon produit est sélectionné. Si nécessaire, sélectionnez l'onglet **Autre** et cliquez sur **Réinitialiser**.
- Assurez-vous qu'il n'y a pas plusieurs versions d'Epson Scan 2 installées. Si c'est le cas, désinstallez toutes les versions et réinstallez une seule version.
- Si vous avez mis à jour votre système d'exploitation, mais que vous n'avez pas réinstallé le programme Epson Scan 2, essayez de le réinstaller.

Sujet parent: [Résolution des problèmes de numérisation](#)

Concepts associés

[Désinstallation des logiciels du produit](#)

La numérisation est lente

Si la numérisation devient lente, essayez ces solutions :

- Si possible, numérisez votre original avec une résolution moins élevée.
- Assurez-vous que votre ordinateur est conforme aux exigences pour votre système d'exploitation. Si vous essayez sans succès de numériser une grande image, la mémoire de votre ordinateur est peut-être insuffisante. Au besoin, réduisez la résolution ou augmentez la mémoire de votre ordinateur.
- Dans Epson Scan 2, désactivez **Mode silencieux** sous l'onglet Numériser.
- Si vous numérisez via un réseau sans fil, un signal de faible intensité, le trafic sur le réseau et de l'interférence peuvent affecter la vitesse de numérisation.

Sujet parent: [Résolution des problèmes de numérisation](#)

Sujets reliés

[Réseau Wi-Fi ou câblé](#)

Impossible d'enregistrer une numérisation vers un dossier partagé sur un réseau

Si vous ne pouvez pas enregistrer une numérisation vers un dossier partagé lors de la numérisation sur un réseau, ou si l'enregistrement prend beaucoup de temps, essayez ces solutions :

- Si vous ne pouvez numériser vers un dossier partagé sur un réseau, assurez-vous d'avoir effectué ce qui suit :
 - Créé un dossier partagé sur votre ordinateur (Windows).
 - Si vous avez enregistré le chemin d'accès au dossier partagé dans la liste de contacts du panneau de commande de votre produit ou entré le chemin d'accès manuellement pour la numérisation, assurez-vous d'avoir utilisé le bon chemin d'accès.
 - Assurez-vous que le dossier réseau ne contient pas déjà un fichier avec le même nom. Si c'est le cas, renommez le fichier et essayez de nouveau.
- Si vous ne pouvez toujours pas numériser vers le dossier partagé, assurez-vous que votre type de réseau n'est pas réglé à **Public**. Vous ne pouvez pas numériser vers un dossier partagé lorsque vous utilisez un réseau public. Suivez les étapes indiquées ici pour vérifier et modifier votre type de réseau, au besoin. Assurez-vous d'ouvrir une session sur votre ordinateur Windows en tant qu'administrateur.

Remarque: Le nom des types de réseau disponibles varie selon les différentes versions de Windows. Pour obtenir des détails concernant la sélection des paramètres de partage réseau Windows, consultez l'aide Windows.

Windows 10 :

1. Cliquez sur  et sélectionnez **Paramètres**.
2. Sélectionnez **Réseau et Internet**.
3. Cliquez sur votre type de réseau : **Ethernet** ou **Wi-Fi**.
4. Cliquez sur votre nom de réseau.
5. Assurez-vous que **Rendre ce PC détectable** est réglé à **Activé**. Sélectionnez ce paramètre lorsque vous êtes connecté à un réseau privé afin de pouvoir numériser vers un dossier partagé. Si vous sélectionnez **Désactivé**, vous ne pourrez pas enregistrer votre numérisation vers un dossier partagé sur un réseau privé.

Windows 8.1 :

1. À l'écran de démarrage, entrez **Paramètres du PC** pour automatiquement faire une recherche du système.
2. Cliquez sur **Réseau** dans la fenêtre Paramètres.
3. Cliquez sur votre nom de réseau.
4. Assurez-vous que **Rechercher des périphériques et du contenu** est réglé à **Activé**. Sélectionnez ce paramètre lorsque vous êtes connecté à un réseau privé afin de pouvoir numériser vers un dossier partagé. Si vous sélectionnez **Désactivé**, vous ne pourrez pas enregistrer votre numérisation vers un dossier partagé sur un réseau privé.

Windows 8.0 :

1. À l'écran de démarrage, tapez **Paramètres** pour automatiquement faire une recherche du système.
2. Sélectionnez l'option **Paramètres** lorsqu'elle s'affiche et tapez **Réseau** dans le champ de recherche.
3. Cliquez avec le bouton droit de la souris sur votre nom de réseau dans la fenêtre qui s'affiche et cliquez sur **Activer ou désactiver le partage**.
4. Lorsque ce message s'affiche, sélectionnez **Oui** :

Voulez-vous activer le partage entre les PC et vous connecter aux périphériques de ce réseau?

Sélectionnez ce paramètre lorsque vous êtes connecté à un réseau privé afin de pouvoir numériser vers un dossier partagé. Si vous sélectionnez **Non**, vous ne pourrez pas enregistrer votre numérisation vers un dossier partagé sur un réseau privé.

Windows 7 :

1. Cliquez sur  ou appuyez sur la touche Windows de votre clavier.
 2. Tapez **Centre Réseau et partage** dans le champ de recherche.
 3. Dans Afficher vos réseaux actifs, assurez-vous que **Réseau domestique** ou **Réseau d'entreprise** est sélectionné lorsque vous êtes connecté à un réseau privé afin de pouvoir enregistrer un document numérisé dans un dossier partagé. (Si vous devez modifier le type de réseau, cliquez sur le nom du type de réseau.) Si vous sélectionnez **Réseau public**, vous ne pouvez pas enregistrer un document numérisé dans un dossier partagé.
- Si l'enregistrement de votre numérisation vers un dossier partagé est lent, assurez-vous que le paramètre DNS et que le nom de domaine DNS sont corrects. Communiquez avec votre administrateur réseau pour obtenir les instructions.

Sujet parent: [Résolution des problèmes de numérisation](#)

Résolution des problèmes de qualité de l'image numérisée

Consultez ces sections si une image numérisée vers votre ordinateur présente un problème de qualité.

[L'image n'est constituée que de quelques points](#)

[Une ligne de points apparaît dans toutes les images numérisées](#)

[Les lignes droites d'une image apparaissent courbées](#)

[L'image est déformée ou floue](#)

[Les couleurs de l'image sont inégales sur les bords](#)

[L'image est trop sombre](#)

[Le verso du document original apparaît sur l'image numérisée](#)

[Des motifs d'ondulation apparaissent dans l'image](#)

[Les couleurs des images numérisées ne correspondent pas aux couleurs d'origine](#)

[Les bords de l'image numérisée sont rognés](#)

Sujet parent: [Résolution des problèmes](#)

L'image n'est constituée que de quelques points

Si votre image numérisée n'est constituée que de quelques points, essayez ces solutions :

- Assurez-vous que le document est bien placé sur la vitre d'exposition du scanner, face à numériser vers le bas.
- Si le paramètre **Type d'image** est réglé sur **Noir & Blanc**, ajustez le paramètre **Seuil** et numérisez à nouveau.

Sujet parent: [Résolution des problèmes de qualité de l'image numérisée](#)

Références associées

[Paramètres de numérisation additionnels - Onglet Paramètres avancés](#)

Une ligne de points apparaît dans toutes les images numérisées

Si une ligne de points apparaît dans toutes vos images numérisées, nettoyez la vitre d'exposition du scanner avec un chiffon doux, sec et non pelucheux ou utilisez une petite quantité de nettoyant pour vitres sur le chiffon, au besoin. Les serviettes en papier ne sont pas recommandées.

Mise en garde: Ne vaporisez pas de nettoyant directement sur la vitre d'exposition du scanner.

Si vous numérisez depuis le chargeur automatique de documents, essayez de nettoyer le chargeur et numérisez de nouveau.

Sujet parent: [Résolution des problèmes de qualité de l'image numérisée](#)

Tâches associées

[Nettoyage de votre produit](#)

Les lignes droites d'une image apparaissent courbées

Si les lignes droites d'un original semblent courbées dans l'image numérisée, assurez-vous de placer votre original bien droit lorsque vous le numérisez.

Si vous numérisez depuis le chargeur automatique de documents, essayez de nettoyer le chargeur et numérisez de nouveau.

Sujet parent: [Résolution des problèmes de qualité de l'image numérisée](#)

Tâches associées

[Nettoyage de votre produit](#)

Sujets reliés

[Positionnement des originaux sur le produit](#)

L'image est déformée ou floue

Si une image numérisée apparaît déformée ou floue, essayez ces solutions :

- Ne déplacez pas votre original ou votre produit durant la numérisation.
- Le produit ne fonctionnera pas correctement s'il est incliné. Placez le produit sur une surface plane, stable et plus grande que sa base vers tous les côtés.
- Réglez ces paramètres Epson Scan 2 (si disponibles) et essayez de numériser de nouveau :
 - Augmentez le paramètre **Résolution**.
 - Si le paramètre **Type d'image** est réglé sur **Noir & Blanc**, ajustez le paramètre **Seuil**.
 - Si le paramètre **Type d'image** est réglé sur **Couleur** ou **Niveaux de gris**, sélectionnez le paramètre **Netteté**.
 - Si le paramètre **Type d'image** est réglé sur **Noir & Blanc**, sélectionnez **Optimisation du texte**. Si le paramètre **Type d'image** est réglé sur **Couleur** ou **Niveaux de gris**, ajustez le paramètre **Optimisation du texte** à **Élevé**.

Sujet parent: [Résolution des problèmes de qualité de l'image numérisée](#)

Références associées

[Paramètres de numérisation additionnels - Onglet Paramètres avancés](#)

Les couleurs de l'image sont inégales sur les bords

Si vous numérisez un original épais ou déformé, couvrez ses bords avec du papier afin de bloquer la lumière extérieure lorsque vous le numérisez.

Sujet parent: [Résolution des problèmes de qualité de l'image numérisée](#)

L'image est trop sombre

Si votre image numérisée est trop sombre, essayez ces solutions :

- Si le paramètre **Type d'image** est réglé sur **Couleur** ou **Niveaux de gris**, ajustez le paramètre **Luminosité**.
- Vérifiez les paramètres de luminosité et de contraste définis pour l'écran de votre ordinateur.

Sujet parent: [Résolution des problèmes de qualité de l'image numérisée](#)

Références associées

[Paramètres de numérisation additionnels - Onglet Paramètres avancés](#)

Le verso du document original apparaît sur l'image numérisée

Si l'image au dos d'un document original très mince apparaît sur votre image numérisée, essayez ces solutions :

- Placez une feuille de papier noire sur le dos de votre document original et numérisez-le à nouveau.
- Réglez ces paramètres Epson Scan 2 (si disponibles) et essayez de numériser de nouveau :
 - Sélectionnez l'onglet **Paramètres avancés** et ajustez le paramètre **Luminosité**.
 - Sélectionnez **Optimisation du texte**.

Sujet parent: [Résolution des problèmes de qualité de l'image numérisée](#)

Références associées

[Paramètres de numérisation additionnels - Onglet Paramètres avancés](#)

Des motifs d'ondulation apparaissent dans l'image

Le motif d'ondulation (appelé « effet de moiré ») consiste en des hachures croisées apparaissant sur l'image numérisée d'un document imprimé. Des interférences créées par les différents angles de trame du scanner et la trame de demi-tons du document original en sont la cause. Pour réduire cet effet, ajustez les paramètres Epson Scan 2 suivants (si disponibles) et essayez de numériser à nouveau :

- Sélectionnez le paramètre **Détramage**.
- Sélectionnez un paramètre **Résolution** de valeur inférieure.

Sujet parent: [Résolution des problèmes de qualité de l'image numérisée](#)

Références associées

[Paramètres de numérisation additionnels - Onglet Paramètres avancés](#)

Les couleurs des images numérisées ne correspondent pas aux couleurs d'origine

Les couleurs imprimées ne pourront jamais correspondre exactement aux couleurs de votre moniteur d'ordinateur, car les imprimantes et les moniteurs utilisent des systèmes de couleurs différents : les moniteurs utilisent le système RGB (rouge, vert et bleu) et les imprimantes utilisent le système CMYK (cyan, magenta, jaune et noir).

Vérifiez les capacités de concordance des couleurs et de gestion des couleurs de l'ordinateur, de la carte graphique et du logiciel que vous utilisez afin de voir s'ils ont une incidence sur la palette de couleurs que vous voyez sur votre écran.

Pour ajuster les couleurs de votre image numérisée, réglez ces paramètres Epson Scan (si disponibles) et essayez de numériser de nouveau :

- Si le paramètre **Type d'image** est réglé sur **Couleur** ou **Niveaux de gris**, ajustez le paramètre **Contraste**.
- Si le paramètre **Type d'image** est réglé sur **Noir & Blanc** ou **Niveaux de gris**, ajustez le paramètre **Accentuer la couleur**.

Sujet parent: [Résolution des problèmes de qualité de l'image numérisée](#)

Références associées

[Paramètres de numérisation additionnels - Onglet Paramètres avancés](#)

Les bords de l'image numérisée sont rognés

Si les bords d'une image numérisée sont rognés, assurez-vous que votre original est bien placé pour la numérisation. Au besoin, éloignez légèrement votre original des bords de la vitre d'exposition du scanner.

Sujet parent: [Résolution des problèmes de qualité de l'image numérisée](#)

Sujets reliés

[Positionnement des originaux sur le produit](#)

Résolution des problèmes de télécopie

Consultez ces solutions si vous avez des problèmes de télécopie avec votre produit.

[Impossible d'envoyer ou de recevoir des télécopies](#)

Impossible de recevoir des télécopies avec un téléphone connecté à votre produit

Une erreur de mémoire fax pleine apparaît

La télécopie envoyée est reçue dans la mauvaise taille

La télécopie reçue ne s'imprime pas

Sujet parent: Résolution des problèmes

Impossible d'envoyer ou de recevoir des télécopies

Si vous ne pouvez ni envoyer ni recevoir de télécopies, essayez ces solutions :

- Si vous télécopiez depuis un ordinateur, utilisez Epson FAX Utility pour envoyer votre télécopie.
- Assurez-vous que le télécopieur du destinataire est sous tension et qu'il fonctionne.
- Assurez-vous que le papier est bien chargé dans le produit.
- Assurez-vous que vous avez configuré vos informations d'en-tête correctement et que vous n'avez pas bloqué votre identification de l'appelant. Sinon, vos télécopies pourraient être rejetées par le télécopieur du destinataire.
- Assurez-vous que le Mode réception est réglé sur **Auto** afin que vous puissiez recevoir les télécopies automatiquement.
- Assurez-vous que le câble reliant votre prise téléphonique murale au port **LINE** de votre produit est bien branché.
- Imprimez un rapport de connexion de télécopie en utilisant le panneau de commande de votre produit ou le logiciel de télécopie pour vous aider à diagnostiquer le problème.
- Assurez-vous que la prise téléphonique murale fonctionne en y connectant un téléphone et en le testant.
- S'il n'y a pas de tonalité et que vous avez connecté le produit à un autocommutateur privé (PBX) ou à un adaptateur de terminal, réglez le paramètre **Type de ligne** sur **PBX**. Si vous êtes toujours incapable d'envoyer une télécopie, désactivez le paramètre de détection de tonalité du produit. (Notez cependant que la désactivation de la détection de tonalité pourrait faire en sorte que le produit n'entre pas le premier chiffre d'un numéro de télécopieur.)
- Si vous avez connecté votre produit à une ligne téléphonique DSL, vous devez connecter un filtre DSL à la prise téléphonique pour pouvoir envoyer des télécopies sur la ligne. Communiquez avec votre fournisseur d'accès DSL pour savoir quel filtre est nécessaire.
- Assurez-vous que vous avez installé le pilote FAX pour votre produit et qu'il n'est pas sur pause.
- Essayez de réduire le paramètre de vitesse de télécopie de votre produit.

- Assurez-vous que le paramètre du mode de correction d'erreur (ECM) est activé si vous essayez d'envoyer ou de recevoir une télécopie en couleur.
- Si votre ligne téléphonique utilise la fonction d'appels en attente et que vous avez de la difficulté à recevoir des télécopies, désactivez la fonction d'appels en attente afin d'éviter tout problème de réception des télécopies.
- Si vous êtes inscrit à un service de renvoi d'appels, il pourrait être impossible pour le produit de recevoir les télécopies. Contactez votre fournisseur de service pour obtenir de l'aide.

Remarque: Si votre produit est connecté à une ligne de téléphone voix sur IP (VoIP), gardez à l'esprit que les télécopieurs sont conçus pour fonctionner sur des lignes téléphoniques analogiques. Epson ne peut garantir que la transmission de télécopies fonctionnera lorsque vous utilisez le VoIP.

Si votre ligne téléphonique inclut des services de messagerie vocale, les appels ou les télécopies peuvent être reçus par erreur par votre service de messagerie vocale.

Sujet parent: [Résolution des problèmes de télécopie](#)

Tâches associées

[Connexion d'un téléphone ou d'un répondeur](#)

[Utilisation de l'assistant de configuration du télécopieur](#)

[Sélection du type de ligne](#)

[Sélection des paramètres de télécopie avancés](#)

[Réception automatique des télécopies](#)

[Impression de rapports de télécopie](#)

Impossible de recevoir des télécopies avec un téléphone connecté à votre produit

Si vous n'arrivez pas à recevoir des télécopies lorsqu'un téléphone est branché à votre produit, essayez ces solutions :

- Assurez-vous que votre téléphone est branché sur le port **EXT** de votre produit.
- Assurez-vous que le Mode réception est réglé sur **Manuel**.

Remarque: Si vous répondez à un appel de télécopie, attendez que l'écran ACL affiche qu'une connexion est établie avant de raccrocher.

Sujet parent: [Résolution des problèmes de télécopie](#)

Tâches associées

[Connexion d'un téléphone ou d'un répondeur](#)

Une erreur de mémoire fax pleine apparaît

Si une erreur vous indiquant que la mémoire du fax du produit est pleine, essayez ces solutions :

- Si vous avez configuré le produit afin qu'il enregistre les télécopies entrantes dans la mémoire ou la boîte de réception du produit, supprimez toutes les télécopies que vous avez déjà lues.

Remarque: Votre produit peut stocker jusqu'à 100 télécopies avant que la boîte de réception ne soit pleine.

- Si vous avez configuré le produit afin que les télécopies soient reçues sur un ordinateur, allumez l'ordinateur en question. Une fois que les télécopies sont sauvegardées sur l'ordinateur, elles sont supprimées dans la mémoire du produit.
- Si la mémoire est pleine, essayez les solutions suivantes :
 - Envoyer une télécopie monochrome en utilisant la fonctionnalité d'envoi direct
 - Envoyer vos télécopies en petit lot
- Si le produit n'arrive pas à imprimer une télécopie reçue à cause d'une erreur du produit, telle qu'un bourrage papier, l'erreur de mémoire pleine peut s'afficher. Effacez toute erreur du produit, puis demandez à l'expéditeur de renvoyer la télécopie.

Sujet parent: [Résolution des problèmes de télécopie](#)

Références associées

[Paramètres d'envoi de télécopies](#)

La télécopie envoyée est reçue dans la mauvaise taille

Si votre destinataire reçoit une télécopie dans la mauvaise taille, essayez ces solutions :

- Si vous envoyez une télécopie à l'aide de la vitre d'exposition du scanner, assurez-vous que votre document original est placé correctement et que la bonne taille de papier est sélectionnée sur le panneau de commande.
- Nettoyez la vitre d'exposition du scanner et le couvre-document.

Sujet parent: [Résolution des problèmes de télécopie](#)

Tâches associées

[Nettoyage de votre produit](#)

La télécopie reçue ne s'imprime pas

Si une télécopie reçue ne s'imprime pas, essayez ces solutions :

- Assurez-vous qu'aucune erreur n'est survenue sur le produit. Le produit ne peut pas imprimer les télécopies reçues si une erreur s'est produite, telle qu'un bourrage papier.
- Si le produit a été configuré afin d'enregistrer les télécopies reçues dans la mémoire ou la boîte de réception du produit, les télécopies entrantes ne sont pas automatiquement imprimées. Vérifiez le paramètre **Param. de réception** sur le panneau de commande du produit et modifiez-le si nécessaire.

Sujet parent: [Résolution des problèmes de télécopie](#)

Références associées

[Param. de réception - Télécopie](#)

Désinstallation des logiciels du produit

Si vous avez un problème qui nécessite de désinstaller et de réinstaller vos logiciels, suivez les instructions pour votre système d'exploitation.



[Désinstallation et réinstallation des logiciels du produit - Windows](#)

[Désinstallation des logiciels du produit - Mac](#)

Sujet parent: [Résolution des problèmes](#)

Désinstallation et réinstallation des logiciels du produit - Windows

Vous pouvez désinstaller et réinstaller les logiciels de votre produit pour résoudre certains problèmes.

1. Mettez le produit hors tension.
2. Débranchez tous les câbles d'interface.
3. Choisissez l'une des options suivantes :
 - **Windows 10** : Cliquez sur  et sélectionnez  (Paramètres) > **Applications** ou **Système** > **Applis et fonctions**. Puis, sélectionnez le programme que vous voulez désinstaller et sélectionnez **Désinstaller**.
 - **Windows 8.x** : Naviguez vers l'écran **Applications** et sélectionnez **Panneau de configuration** > **Programmes** > **Programmes et fonctionnalités**. Sélectionnez l'option de désinstallation pour votre produit Epson, puis sélectionnez **Désinstaller/Modifier**.

Remarque: Si vous voyez une fenêtre **Contrôle de compte d'utilisateur**, cliquez sur **Oui** ou **Continuer**.

Sélectionnez votre produit de nouveau, au besoin, puis sélectionnez **OK**, et cliquez sur **Oui** pour confirmer la désinstallation.

- **Windows** (autres versions) : Cliquez sur  ou **Démarrer**, puis sélectionnez **Tous les programmes** ou **Programmes**. Sélectionnez **EPSON**, sélectionnez votre produit, puis cliquez sur **Désinstallation du pilote d'impression EPSON**.

Remarque: Si vous voyez une fenêtre **Contrôle de compte d'utilisateur**, cliquez sur **Oui** ou **Continuer**.

Dans la fenêtre suivante, sélectionnez votre produit et cliquez sur **OK**. Ensuite, suivez les instructions à l'écran.

4. Effectuez l'une des étapes suivantes pour désinstaller Epson Event Manager, puis suivez les instructions à l'écran :
 - **Windows 10/8.x** : Sélectionnez **Epson Event Manager** et cliquez sur **Désinstaller**.
 - **Windows 7/Windows Vista** : Ouvrez l'utilitaire **Panneau de configuration** de Windows. Sélectionnez **Programmes et Fonctionnalités**. (Si vous utilisez l'affichage classique, sélectionnez **Programmes** et cliquez sur **Désinstaller un programme**.) Sélectionnez **EPSON Event Manager** et cliquez sur **Ajout/Suppression de programmes**.
5. Effectuez l'une des étapes suivantes pour désinstaller Epson Scan 2, puis suivez les instructions à l'écran :
 - **Windows 10** : Sélectionnez **Epson Scan 2** et cliquez sur **Désinstaller**.
 - **Windows 8.x/Windows 7/Windows Vista** : Sélectionnez **Epson Scan 2** et cliquez sur **Désinstaller/Modifier**.
6. Redémarrez votre ordinateur et consultez l'affiche *Point de départ* pour réinstaller vos logiciels.

Remarque: Si la réinstallation des logiciels de votre produit ne résout pas le problème, communiquez avec Epson.

Sujet parent: [Désinstallation des logiciels du produit](#)

Désinstallation des logiciels du produit - Mac

Dans la plupart des cas, les utilisateurs de Mac n'ont pas besoin de désinstaller les logiciels du produit existants avant d'effectuer une réinstallation. Cependant, vous pouvez télécharger l'utilitaire Uninstaller depuis le site Web de soutien d'Epson pour désinstaller les logiciels du produit comme décrit ici.

Remarque: Si la réinstallation des logiciels de votre produit ne résout pas le problème, communiquez avec Epson.

1. Pour télécharger l'utilitaire Uninstaller, visitez le site Web epson.ca/support et sélectionnez votre produit.
2. Cliquez sur **Téléchargements**.
3. Sélectionnez votre système d'exploitation, cliquez sur **Utilitaires**, trouvez l'utilitaire Uninstaller dans la liste, puis cliquez sur **Télécharger**.
4. Lancez le fichier que vous avez téléchargé.
5. Double-cliquez sur l'icône **Uninstall**.
6. À l'écran Epson Uninstaller, cochez la case de chaque programme informatique que vous souhaitez désinstaller.
7. Cliquez sur **Désinstaller**.
8. Suivez les instructions à l'écran pour désinstaller les logiciels.
9. Réinstallez les logiciels du produit.

Remarque: Si vous désinstallez le pilote d'imprimante, mais que le nom de votre produit apparaît toujours dans la fenêtre **Imprimantes et fax** ou **Imprimantes et scanners**, sélectionnez le nom de votre produit et cliquez sur l'icône – (supprimer) pour l'enlever.

Sujet parent: [Désinstallation des logiciels du produit](#)

Comment obtenir de l'aide

Si vous avez besoin de contacter Epson pour obtenir des services de soutien technique, utilisez l'une des options suivantes :

Assistance via Internet

Visitez le site Web de soutien d'Epson à l'adresse epson.ca/support et sélectionnez votre produit pour obtenir des solutions aux problèmes courants. Vous pouvez y télécharger des pilotes et de la documentation en français, consulter une foire aux questions et des conseils de dépannage, ou envoyer vos questions par courriel à Epson.

Contacteur un représentant du soutien

Avant de communiquer avec Epson pour obtenir du soutien, ayez les informations suivantes sous la main :

- Nom de produit
- Numéro de série du produit (situé sur une étiquette sur le produit)
- Preuve d'achat (telle qu'un reçu de magasin) et date d'achat
- Configuration informatique
- Description du problème

Ensuite, composez le numéro suivant :

- États-Unis : 562 276-4382, de 6 h à 20 h, heure du Pacifique, du lundi au vendredi et de 7 h à 16 h, heure du Pacifique, le samedi.
- Canada : 905 709-3839, de 6 h à 20 h, heure du Pacifique, du lundi au vendredi et de 7 h à 16 h, heure du Pacifique, le samedi.

Les jours et les heures de service peuvent changer sans préavis. Des frais d'interurbain peuvent s'appliquer.

Achat de fournitures et d'accessoires

Vous pouvez acheter de l'encre et du papier d'origine Epson à l'adresse epson.com (États-Unis), epson.ca (Canada) ou epson.com.jm (Caraïbes). Vous pouvez également vous procurer d'autres fournitures auprès d'un revendeur Epson autorisé. Pour trouver le revendeur le plus près de chez vous, composez le 1 800 807-7766.

Sujet parent: [Résolution des problèmes](#)

Caractéristiques techniques

Les sections suivantes présentent les caractéristiques techniques de votre produit.

Remarque: Epson offre un programme de recyclage des produits Epson en fin de vie. Veuillez consulter [ce site](#) pour obtenir des informations sur la façon de retourner vos produits Epson pour une élimination appropriée.

[Exigences système - Windows](#)

[Exigences système - Mac](#)

[Caractéristiques du papier](#)

[Caractéristiques de la zone d'impression](#)

[Caractéristiques du chargeur automatique de documents \(ADF\)](#)

[Caractéristiques de la numérisation](#)

[Caractéristiques de télécopie](#)

[Caractéristiques des cartouches d'encre](#)

[Caractéristiques des dimensions](#)

[Caractéristiques électriques](#)

[Caractéristiques environnementales](#)

[Caractéristiques de l'interface](#)

[Caractéristiques de l'interface réseau](#)

[Caractéristiques de normes et de conformité](#)

Exigences système - Windows

Pour utiliser votre produit et ses logiciels, votre ordinateur doit fonctionner sous l'un des systèmes d'exploitation Microsoft suivants :

- Windows 10
- Windows 8.x
- Windows 7
- Windows Vista

Remarque: Pour obtenir les plus récentes versions des logiciels disponibles pour votre système d'exploitation, visitez le site de soutien d'Epson à l'adresse epson.ca/support, sélectionnez votre produit, puis cliquez sur **Téléchargements**.

Sujet parent: [Caractéristiques techniques](#)

Exigences système - Mac

Pour utiliser votre produit et ses logiciels, votre Mac doit fonctionner sous l'un des systèmes d'exploitation suivants :

- macOS 10.14.x
- macOS 10.13.x
- macOS 10.12.x
- OS X 10.11.x
- OS X 10.10.x
- OS X 10.9.x
- OS X 10.8.x
- OS X 10.7.x
- OS X 10.6.8

Remarque: Pour obtenir les plus récentes versions des logiciels disponibles pour votre système d'exploitation, visitez le site de soutien d'Epson à l'adresse epson.ca/support, sélectionnez votre produit, puis cliquez sur **Téléchargements**.

Sujet parent: [Caractéristiques techniques](#)

Caractéristiques du papier

Remarque: Étant donné que la qualité d'une marque ou d'un type de papier peut être modifiée par le fabricant à tout moment, Epson ne peut garantir la qualité d'un type de papier de marque autre qu'Epson. Faites toujours l'essai du support d'impression avant d'acheter des quantités importantes ou d'imprimer des travaux à grand tirage.

Feuilles individuelles

Dimensions

A4 (8,3 × 11,7 po [210 × 297 mm])
A6 (4,1 × 5,8 po [105 × 148 mm])
Lettre (8,5 × 11 po [216 × 279 mm])
Légal (8,5 × 14 po [216 × 356 mm])
8,5 × 13 po (216 × 330 mm)
Mexico-Oficio (8,5 × 13,4 po [216 × 340 mm])
Oficio 9 (8,46 × 12,4 po [215 × 315 mm])
Exécutif (7,25 × 10,5 po [184 × 267 mm])
3,5 × 5 po (89 × 127 mm)
4 × 6 po (102 × 152 mm)
5 × 7 po (127 × 178 mm)
8 × 10 po (203 × 254 mm)
Demi-lettre (5,5 × 8,5 po [140 × 216 mm])

Types de papier

Papier ordinaire

Remarque: Votre produit prend aussi en charge les papiers compatibles distribués par Epson. Consultez le lien à la fin de cette section pour obtenir une liste des papiers Epson compatibles.

Poids

Papier ordinaire : 17 lb (64 g/m²) à 24 lb (90 g/m²)

Enveloppes

Dimensions

N° 10 (4,1 × 9,5 po [105 × 241 mm])

Poids

20 lb (75 g/m²) à 24 lb (90 g/m²)

Sujet parent: [Caractéristiques techniques](#)

Caractéristiques de la zone d'impression

Remarque: Lorsque vous imprimez avec la fonction sans marges, il se peut que la qualité d'impression se dégrade dans la zone d'impression agrandie.

Feuilles individuelles

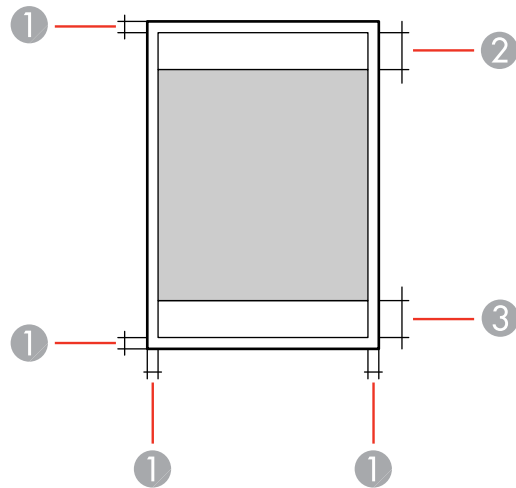

- 1 Haut et côtés : 0,12 po (3 mm)
- 2 Zone de qualité d'impression réduite/haut : 1,61 po (41 mm)
- 3 Zone de qualité d'impression réduite/bas : 1,46 po (37 mm)

Sans bordure

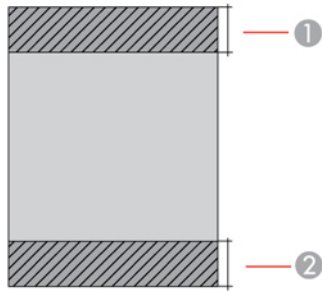

- 1 Zone de qualité d'impression réduite/haut : 1,73 po (44 mm)
- 2 Zone de qualité d'impression réduite/bas : 1,57 po (40 mm)

Enveloppes

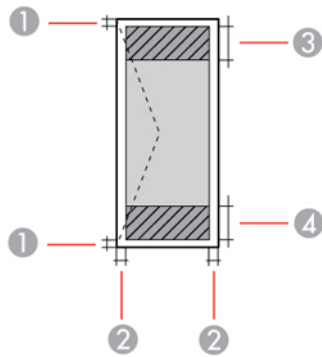

- 1 Côtés : 0,12 po (3 mm)
- 2 Haut/bas : 0,20 po (5 mm)
- 3 Zone de qualité d'impression réduite/droite : 0,71 po (18 mm)
- 4 Zone de qualité d'impression réduite/gauche : 1,61 po (41 mm)

Sujet parent: [Caractéristiques techniques](#)

Caractéristiques du chargeur automatique de documents (ADF)

Taille papier	Lettre (8,5 × 11 po [216 × 279 mm]) Légal (8,5 × 14 po [216 × 356 mm]) A4 (8,3 × 11,7 po [210 × 297 mm]) 8,5 × 13 po (216 × 330 mm)
Type papier	Papier ordinaire
Poids papier	17 lb à 24 lb (64 g/m ² à 95 g/m ²)
Capacité d'alimentation	Épaisseur totale : 0,13 po (3,33 mm) Lettre (8,5 × 11 po [216 × 279 mm]) et A4 (8,3 × 11,7 po [210 × 297 mm]) : environ 30 feuilles Légal (8,5 × 14 po [216 × 356 mm]) et 8,5 × 13 po (216 × 330 mm) : 10 feuilles

Sujet parent: [Caractéristiques techniques](#)

Caractéristiques de la numérisation

Type de scanner	Plateau
Dispositif photoélectrique	Capteur de ligne CIS
Nombre de pixels effectifs	10 200 × 14 040 pixels à 1200 ppp
Taille du document	Maximum : 8,5 × 11,7 po (216 × 297 mm) Vitre d'exposition du scanner : lettre US ou A4
Résolution de numérisation	1200 ppp (numérisation principale) 2400 ppp (numérisation secondaire)
Résolution de sortie	50 à 9600 ppp par incréments de 1 ppp

Profondeur de couleur	<p>Couleur :</p> <p>48 bits par pixel par couleur interne (16 bits par pixel par couleur interne)</p> <p>24 bits par pixel par couleur externe (8 bits par pixel par couleur externe)</p> <p>Niveaux de gris :</p> <p>16 bits par pixel interne</p> <p>8 bits par pixel externe</p> <p>Noir et blanc :</p> <p>16 bits par pixel interne</p> <p>1 bit par pixel externe</p>
Source lumineuse	DEL

Sujet parent: [Caractéristiques techniques](#)

Caractéristiques de télécopie

Type de télécopie	Capacité de télécopie en noir et blanc et en couleur (ITU-T Super Group 3)
Lignes supportées	Lignes téléphoniques analogiques standard Systèmes de téléphonie avec autocommutateur privé (PBX)
Vitesse	Jusqu'à 33,6 kbps
Résolution	<p>Monochrome :</p> <p>Standard : 203 pixels par pouce × 98 lignes par pouce</p> <p>Fin : 203 pixels par pouce × 196 lignes par pouce</p> <p>Photo : 203 pixels par pouce × 196 lignes par pouce</p> <p>Couleur :</p> <p>200 × 200 ppp</p>
Mémoire page	Jusqu'à 100 pages (Tableau ITU-T No. 1 en mode brouillon monochrome)

Recomposition	2 fois (avec 1 minute d'intervalle); les caractéristiques pourraient différer selon la région ou le pays.
Interface	Ligne téléphonique RJ-11 Connexion de combiné téléphonique RJ-11

Sujet parent: [Caractéristiques techniques](#)

Caractéristiques des cartouches d'encre

Remarque: Votre imprimante a été conçue pour fonctionner seulement avec des cartouches d'encre authentiques Epson. Les cartouches et fournitures d'encre d'autres marques ne sont pas compatibles et, même si elles sont décrites comme étant compatibles, elles risquent de mal fonctionner, voire de ne pas fonctionner du tout. Epson fournit périodiquement des mises à jour de micrologiciel afin de résoudre des problèmes de sécurité ou de performance, des bogues mineurs et pour s'assurer que votre imprimante fonctionne tel que prévu. Ces mises à jour à jour peuvent altérer la fonctionnalité de l'encre d'autres fabricants. Il est possible que les cartouches non Epson ou les cartouches Epson modifiées qui fonctionnaient avant la mise à jour du micrologiciel cessent de fonctionner.

Les cartouches initiales fournies sont conçues pour assurer la fiabilité de la configuration de l'imprimante et ne peuvent être utilisées comme cartouches de remplacement ni revendues. Après la configuration, l'encre restante peut être utilisée pour l'impression. Les rendements sont basés sur la norme ISO 24711 en mode par défaut, selon une impression continue. Les rendements peuvent varier selon les images imprimées, les paramètres choisis et la température ambiante. L'impression peu fréquente ou réalisée surtout avec une couleur réduit les rendements. Toutes les cartouches doivent être installées et contenir de l'encre pour les besoins de l'impression et de l'entretien de l'imprimante. Pour assurer une bonne qualité d'impression, il reste une certaine quantité d'encre dans les cartouches remplacées.

Couleur	Cyan, Magenta, Jaune, Noir
Durée de vie des cartouches	Emballage ouvert : 6 mois. Emballage intact : N'utilisez pas l'encre si la date d'expiration indiquée sur l'emballage est dépassée.
Température	Stockage : -22 à 104 °F (-30 à 40 °C) 1 mois à 104 °F (40 °C) L'encre gèle à 3,2 °F (-16 °C). L'encre dégèle et devient utilisable après environ 3 heures à 77 °F (25 °C).

Remarque: Pour les meilleurs résultats, utilisez les cartouches dans les six mois suivant leur déballage.

Sujet parent: [Caractéristiques techniques](#)

Références associées

[Numéros de pièce pour les cartouches d'encre et la boîte de maintenance](#)

Caractéristiques des dimensions

Taille	Stockage : 8,6 po (218 mm) Mode d'impression : 9,5 po (242 mm)
Largeur	Stockage : 14,8 po (375 mm) Mode impression : 14,8 po (375 mm)
Profondeur	Stockage : 11,8 po (300 mm) Mode impression : 22,8 po (578 mm)
Poids (sans les cartouches d'encre et le cordon d'alimentation)	11.5 lb (5.2 kg)

Sujet parent: [Caractéristiques techniques](#)

Caractéristiques électriques

Tension d'alimentation	100 à 120 V
Intervalle de fréquence nominale	50 à 60 Hz
Courant nominal	0,4 à 0,2 A
Consommation électrique	Copie autonome : environ 12 W (ISO/IEC24712) Mode prêt : environ 4,6 W Mode veille : Environ 0,7 W Mode hors tension : Environ 0,2 W

Sujet parent: [Caractéristiques techniques](#)

Caractéristiques environnementales

Température	Fonctionnement : 50 à 95 °F (10 à 35 °C) Stockage : -4 à 104 °F (-20 à 40 °C) 1 mois à 104 °F (40 °C)
Humidité (sans condensation)	Fonctionnement : 20 à 80 % HR Stockage : 5 à 85 % HR

Sujet parent: [Caractéristiques techniques](#)

Caractéristiques de l'interface

Type d'interface	USB haute vitesse (pour ordinateur)
-------------------------	-------------------------------------

Sujet parent: [Caractéristiques techniques](#)

Caractéristiques de l'interface réseau

LAN sans fil standard	IEEE 802.11b/g/n
Sécurité sans fil	WPA-PSK (AES); conforme WPA2 WEP (64/128 bits)
Intervalle de fréquence	2,4 GHz
Alimentation de fréquence radio transmise maximale	20 dBm (EIRP)
Mode de communication	Mode infrastructure Wi-Fi Direct (Simple AP); non supporté sur IEEE 802.11b
Protocole de sécurité	SSL/TLS HTTPS Server/Client, IPPS

Remarque: Conforme aux normes IEEE 802.11 b/g ou IEEE 802.11 b/g/n, selon l'endroit où l'appareil a été acheté.

Sujet parent: [Caractéristiques techniques](#)

Caractéristiques de normes et de conformité

États-Unis	Sécurité : UL60950-1 CEM : FCC partie 15 sous-partie B classe B
Canada	Sécurité : CAN/CSA C22.2 No. 60950-1 CEM : CAN/CSA-CEI/IEC CISPR 22 classe B

Cet équipement contient le module sans fil suivant :

- Fabricant : Seiko Epson Corporation
- Type : J26H006

Ce produit est conforme au Chapitre 15 du Règlement FCC et CNR-210 du Règlement IC. Epson décline toute responsabilité en cas de non-respect des normes de sécurité suite à la modification non recommandée du produit. L'utilisation est soumise aux deux conditions suivantes : (1) le périphérique ne peut pas causer d'interférences nuisibles et (2) l'appareil doit accepter toute interférence en réception, y compris les interférences causant un dysfonctionnement de l'appareil.

Pour éviter les interférences radio du service sous licence, l'appareil doit être utilisé à l'intérieur et être éloigné des fenêtres afin de garantir une protection optimale. Le matériel (ou l'antenne émettrice) placé à l'extérieur doit faire l'objet d'une autorisation.

Cet équipement est conforme aux limites d'exposition aux rayonnements FCC/IC énoncées pour un environnement non contrôlé et respecte les lignes directrices d'exposition aux fréquences radioélectriques (RF) de la FCC dans le Supplément C à OET65 et les règles d'exposition aux fréquences radioélectriques (RF) CNR-102 d'IC. Cet équipement doit être installé et utilisé en gardant une distance de 20 cm (7,9 po) ou plus entre le radiateur et le corps de l'utilisateur (à l'exception des extrémités : mains, poignets, pieds et chevilles).

Sujet parent: [Caractéristiques techniques](#)

Avis

Consultez ces sections pour des avis importants concernant votre produit.

Remarque: Epson offre un programme de recyclage des produits Epson en fin de vie. Veuillez consulter [ce site](#) pour obtenir des informations sur la façon de retourner vos produits Epson pour une élimination appropriée.

[Consignes de sécurité importantes](#)

[Avis important sur la confidentialité \(numéro de série de l'imprimante\)](#)

[Déclaration de conformité avec la FCC](#)

[Arbitrage exécutoire et recours collectifs](#)

[Marques de commerce](#)

[Avis sur les droits d'auteur](#)

Consignes de sécurité importantes

Avant d'utiliser votre produit Epson, lisez et suivez les consignes de sécurité présentées dans les sections suivantes.

[Consignes de sécurité générales du produit](#)

[Consignes de sécurité concernant les cartouches d'encre](#)

[Consignes de sécurité pour l'écran ACL](#)

[Consignes de sécurité concernant la connexion sans fil](#)

[Consignes de sécurité concernant le matériel téléphonique](#)

Sujet parent: [Avis](#)

Consignes de sécurité générales du produit

- Respectez les instructions et les avertissements indiqués sur le produit.
- N'utilisez que le type de source d'alimentation indiqué sur l'étiquette du produit.
- N'utilisez que le cordon d'alimentation livré avec le produit. L'utilisation d'un autre cordon peut occasionner un incendie ou provoquer une décharge électrique. N'utilisez pas le cordon avec d'autres équipements.
- Assurez-vous que le cordon d'alimentation CA rencontre les normes de sécurité locales.
- Placez le produit près d'une prise murale où la fiche peut être débranchée facilement.

- Évitez de brancher le produit dans une prise qui se trouve sur le même circuit qu'un photocopieur ou un système de conditionnement d'air qui s'allume et s'éteint à intervalles réguliers, ou une prise commandée par un interrupteur mural ou une minuterie.
- N'utilisez pas un cordon d'alimentation endommagé ou effiloché. Placez-le de manière à éviter l'usure, les coupures, les ondulations, l'effilochage et les torsions. Ne placez aucun objet sur le cordon d'alimentation et placez ce dernier de façon à éviter que l'on passe ou marche dessus. Prenez soin de placer le cordon afin qu'il soit droit à chaque extrémité.
- Si vous utilisez une rallonge avec le produit, assurez-vous que l'intensité nominale totale de tous les dispositifs branchés sur la rallonge ne dépasse pas la capacité nominale de cette dernière. Assurez-vous également que l'intensité nominale totale de tous les dispositifs branchés dans la prise murale ne dépasse pas la capacité nominale de cette dernière.
- Éteignez toujours le produit au moyen du bouton d'alimentation et attendez que le témoin d'alimentation cesse de clignoter avant de débrancher le produit ou d'interrompre le courant de la prise murale.
- Si vous prévoyez une longue période d'inutilisation de l'imprimante, débranchez le cordon d'alimentation de la prise de courant.
- Placez le produit sur une surface plane, stable et plus grande que sa base vers tous les côtés. Il ne fonctionnera pas correctement s'il est incliné.
- Laissez de l'espace derrière le produit pour les câbles et au-dessus du produit de manière à pouvoir ouvrir complètement le couvre-document.
- Laissez suffisamment d'espace à l'avant du produit pour permettre la sortie complète du papier.
- Évitez les emplacements soumis à des changements rapides de température ou d'humidité, aux chocs, aux vibrations ou à la poussière.
- Évitez de placer ou de ranger le produit à l'extérieur.
- Ne placez pas le produit près d'un radiateur, d'un évent de chauffage ou dans un endroit exposé à la lumière directe du soleil.
- Prévoyez suffisamment d'espace autour du produit pour assurer une ventilation adéquate. Ne bloquez pas ou ne recouvrez pas les ouvertures du boîtier du produit; n'insérez pas d'objets dans les fentes.
- Éloignez le produit des sources éventuelles d'interférence électromagnétique, comme les haut-parleurs ou les socles de téléphones sans fil.
- Gardez le produit à une distance d'au moins 8,7 po (22 cm) de tout stimulateur cardiaque afin d'éviter que les ondes radio du produit n'affectent le fonctionnement du stimulateur.
- Lorsque vous branchez le produit à un ordinateur ou un autre dispositif à l'aide d'un câble, assurez-vous que les connecteurs sont orientés correctement. Les connecteurs ne disposent que d'une seule

orientation correcte. Si vous insérez un connecteur de manière incorrecte, vous risquez d'endommager les deux périphériques reliés à l'aide du câble.

- Ne tentez pas de vous asseoir ou de vous appuyer sur le produit. Ne placez pas d'objets lourds sur le produit.
- Ne touchez pas au câble plat blanc à l'intérieur du produit.
- Pour éviter d'endommager le produit, ne déplacez jamais la tête d'impression manuellement.
- N'insérez pas votre main dans le produit lorsqu'il imprime.
- Ne déversez pas de liquide sur le produit et ne le manipulez pas avec des mains humides.
- N'utilisez pas de produits aérosols contenant des gaz inflammables à l'intérieur ou autour du produit. Cela risque de causer un incendie.
- N'exercez pas de pression excessive sur la vitre d'exposition du scanner lorsque vous placez les originaux.
- Ne soulevez pas la section du scanner du produit pendant la copie, l'impression, la numérisation ou lorsque toute autre fonction est en cours.
- Prenez garde de ne pas coincer vos doigts lorsque vous fermez le couvre-document.
- Sauf indication contraire dans la documentation, ne tentez pas de réparer ou de désassembler vous-même le produit.
- Débranchez le produit et consultez un technicien agréé dans les cas suivants : si la fiche ou le cordon d'alimentation est endommagé; si une substance liquide s'est infiltrée dans le produit; si le produit est tombé ou son boîtier a été endommagé; si le produit ne fonctionne pas correctement ou son rendement est en baisse. Ne réglez que les commandes dont il est question dans les directives de fonctionnement.
- Laissez les cartouches d'encre installées. Le retrait des cartouches peut assécher la tête d'impression et empêcher le bon fonctionnement du produit.
- Avant de transporter le produit, assurez-vous que la tête d'impression est bien immobilisée à droite et que les cartouches d'encre sont installées.
- Pendant le stockage ou le transport du produit, ne le penchez pas, ne le placez pas sur ses côtés et ne le tournez pas à l'envers, car l'encre risque de fuir.

Sujet parent: [Consignes de sécurité importantes](#)

Consignes de sécurité concernant les cartouches d'encre

- Rangez les cartouches d'encre hors de portée des enfants et n'ingérez pas l'encre.

- Redoublez de vigilance lorsque vous manipulez des cartouches d'encre usagées; il pourrait y avoir de l'encre autour du port de distribution d'encre. En cas de contact de l'encre avec la peau, lavez bien avec de l'eau et du savon. En cas de projection d'encre dans les yeux, rincez-les immédiatement avec de l'eau.
- N'introduisez pas vos mains à l'intérieur du produit et ne touchez pas aux cartouches d'encre pendant l'impression.
- Installez une cartouche d'encre neuve dès que vous avez retiré une cartouche épuisée. Si vous négligez de remplacer la cartouche d'encre, cela risque d'assécher la tête d'impression et d'empêcher le produit d'imprimer.
- Ne retirez pas ou ne déchirez pas l'étiquette sur la cartouche; cela pourrait entraîner une fuite.
- Ne retirez pas le sceau transparent en dessous de la cartouche. Cela pourrait rendre la cartouche inutilisable.
- Prenez soin de ne pas briser les crochets sur le côté de la cartouche d'encre lorsque vous la retirez de l'emballage.
- Ne touchez pas à la puce à circuit intégré verte située sur le côté de la cartouche. Cela peut nuire au fonctionnement normal.
- Ne secouez pas la cartouche d'encre trop vigoureusement après avoir ouvert l'emballage; cela pourrait causer une fuite.
- Si vous retirez une cartouche d'encre en vue d'une utilisation ultérieure, protégez le port de distribution d'encre de la saleté et la poussière et rangez la cartouche dans le même environnement que votre produit. Le port de distribution d'encre possède une valve qui rend inutile la présence d'un couvercle ou d'un bouchon, mais nécessite toutefois certaines précautions de manipulation pour éviter de tacher les éléments que la cartouche viendrait à toucher. Ne touchez pas le port de distribution d'encre de la cartouche ni toute surface à proximité de celui-ci.
- N'utilisez pas une cartouche d'encre dont la date indiquée sur l'emballage est expirée.
- Ne démontez pas une cartouche d'encre. Cela risque d'endommager la tête d'impression.
- Rangez les cartouches d'encre dans un endroit frais et sombre.
- Après avoir sorti une cartouche d'encre d'un site d'entreposage froid, laissez-la se réchauffer à la température ambiante pendant au moins trois heures avant de l'utiliser.
- Stockez les cartouches avec la partie inférieure orientée vers le bas. Ne stockez pas les cartouches à l'envers.

Sujet parent: [Consignes de sécurité importantes](#)

Consignes de sécurité pour l'écran ACL

- Utilisez un chiffon sec et doux pour nettoyer l'écran ACL. N'utilisez pas de nettoyeurs liquides ou chimiques.
- Si l'écran ACL est endommagé, communiquez avec Epson. Si la solution à cristaux liquides entre en contact avec les mains, lavez-les bien avec de l'eau et du savon. Si vous recevez de la solution à cristaux liquides dans les yeux, rincez-les immédiatement avec de l'eau. Si vous éprouvez de l'inconfort ou des problèmes de vision après avoir rincé vos yeux, consultez immédiatement un médecin.
- N'appuyez pas trop fort sur l'écran ACL et ne le soumettez pas à des chocs violents.
- N'utilisez pas d'objets pointus tels qu'un crayon ou votre ongle lorsque vous utilisez l'écran ACL.
- Si l'écran ACL se morcelle ou fend, n'y touchez pas et n'essayez pas de retirer les pièces brisées; communiquez avec Epson pour obtenir de l'assistance.
- Ne soumettez pas le produit à des changements brusques de température ou d'humidité; cela pourrait causer de la condensation à l'intérieur de l'écran ACL et nuire à sa performance.

Sujet parent: [Consignes de sécurité importantes](#)

Consignes de sécurité concernant la connexion sans fil

Les ondes radio de ce produit pourraient perturber le fonctionnement de l'équipement médical ou des appareils contrôlés automatiquement tels que les stimulateurs cardiaques, les portes automatiques ou les alarmes d'incendie. Lorsque vous utilisez ce produit près de tels appareils ou dans un établissement médical, suivez les directives données par les membres du personnel autorisé de l'établissement, et suivez toutes les directives et tous les avertissements affichés sur l'appareil pour éviter de provoquer un accident.

Sujet parent: [Consignes de sécurité importantes](#)

Consignes de sécurité concernant le matériel téléphonique

Lorsque vous utilisez du matériel téléphonique, suivez toujours les directives de sécurité de base afin de réduire les risques d'incendie, d'électrocution et de blessures, incluant les directives suivantes :

- N'utilisez pas le produit Epson près de l'eau.
- Évitez d'utiliser un téléphone durant un orage électrique. Un éclair pourrait causer un faible risque d'électrocution.
- N'utilisez pas un téléphone pour signaler une fuite de gaz si vous vous trouvez près de la fuite en question.

Mise en garde: Afin de réduire les risques d'incendie, utilisez seulement un fil téléphonique n° 26 AWG ou plus large.

Sujet parent: [Consignes de sécurité importantes](#)

Avis important sur la confidentialité (numéro de série de l'imprimante)

Dans le cadre du processus de configuration, le numéro de série de votre imprimante sera envoyé vers un serveur Epson sécurisé afin de vous rendre admissible aux programmes que nous pourrions offrir de temps à autre, incluant le programme de réapprovisionnement en encre Epson. Vous aurez la possibilité de donner votre consentement individuel pour chacun de ces programmes.

Si vous avez des questions concernant cette procédure, vous pouvez communiquer avec nous en utilisant le [formulaire de commentaires sur la confidentialité](#) ou en nous écrivant à :

Epson America, Inc.

À l'attention du : Coordonnateur à la confidentialité

3840 Kilroy Airport Way

Long Beach, CA 90806-2469

Sujet parent: [Avis](#)

Déclaration de conformité avec la FCC

Pour les utilisateurs des États-Unis

Le présent matériel est conforme à la partie 68 de la réglementation FCC ainsi qu'aux exigences adoptées par l'Administrative Council for Terminal Attachments (ACTA). Une étiquette apposée sur la surface de cet appareil contient, entre autres, l'identificateur du produit dans le format américain suivant : US:AAAEQ##TXXXX. Sur demande, ce code doit être fourni à la compagnie de téléphone.

Certification Universal Service Order Codes (« USOC ») applicable de la prise du produit : RJ11C.

La fiche et la prise utilisées pour connecter le matériel au câblage de l'installation et au réseau téléphonique doivent être conformes aux règlements et exigences applicables de la partie 68 de la FCC adoptés par l'ACTA. Un cordon téléphonique conforme doté d'une fiche modulaire est fourni avec le produit. Il est conçu pour être connecté à une prise modulaire compatible également conforme. Consultez les directives d'installation pour les détails.

L'indice IES sert à déterminer le nombre d'appareils pouvant être connectés à votre ligne téléphonique. Si l'indice IES est trop élevé, les appareils risquent de ne pas sonner lors d'un appel entrant. Dans la plupart des régions, la somme des indices IES ne doit pas dépasser cinq (5,0). Pour vous assurer du nombre d'appareils que vous pouvez connecter à une ligne, tel que déterminé par la somme des indices

IES, communiquez avec votre compagnie de téléphone locale. Pour les produits approuvés après le 23 juillet 2001, l'IES est intégré à l'identificateur du produit ayant le format américain : US:AAAEQ##TXXXX. Les chiffres ## correspondent à l'IES sans virgule décimale (c.-à-d. que 03 correspond à l'indice 0,3). Pour les produits plus anciens, l'IES est indiqué séparément sur l'étiquette.

Si ce matériel nuit au bon fonctionnement du réseau téléphonique, la compagnie de téléphone vous informera à l'avance qu'une interruption temporaire du service pourrait être nécessaire. Si elle ne peut pas vous envoyer de préavis, la compagnie de téléphone vous avisera dès que possible. Vous serez également avisé de votre droit de porter plainte auprès de la FCC si vous le croyez nécessaire.

La compagnie de téléphone peut apporter des changements à ses installations, équipements, modes d'exploitation ou procédures, lesquels changements pourraient avoir une incidence sur le fonctionnement du matériel. Le cas échéant, la compagnie de téléphone vous informera à l'avance pour vous donner la possibilité d'apporter les changements nécessaires afin d'éviter une interruption du service.

Si vous éprouvez des problèmes avec ce produit et que vous avez besoin de communiquer avec le soutien technique ou le service à la clientèle, veuillez visiter le site www.epson.com pour plus d'informations.

Ce produit n'est pas conçu pour être réparé par le client. Si vous ne parvenez pas à connecter ce produit à une ligne téléphonique, veuillez contacter :

Nom : Epson America, Inc.

Adresse : 3840 Kilroy Airport Way, Long Beach, CA 90806, É.-U.

Téléphone : 1 (562) 981-3840

Si ce matériel nuit au bon fonctionnement du réseau téléphonique, la compagnie de téléphone pourrait vous demander de déconnecter ce matériel jusqu'à ce que le problème soit résolu.

Ce matériel ne doit pas être utilisé sur une ligne d'appel à encaissement fournie par la compagnie de téléphone. La connexion aux services de ligne commune est sujette aux tarifs en vigueur dans votre région. Contactez la Commission des services publics de votre région, la Commission de la fonction publique ou la commission des corporations pour obtenir de l'information.

Si vous possédez de l'équipement d'alarme câblé spécial connecté au réseau téléphonique, assurez-vous que l'installation du présent modèle ne désactive pas l'équipement d'alarme. Si vous avez des questions concernant les appareils pouvant désactiver votre dispositif d'alarme, communiquez avec votre compagnie de téléphone locale ou un installateur qualifié.

La Loi sur la protection des consommateurs de services téléphoniques (Telephone Consumer Protection Act) de 1991 rend illégal pour toute personne d'utiliser un ordinateur ou tout autre dispositif électronique, y compris un télécopieur, pour envoyer un message à moins que ce message stipule clairement, dans la partie supérieure ou inférieure de chaque page transmise ou de la première page, la date et l'heure de l'envoi du message ainsi que l'identité de l'expéditeur commercial ou autre entité, ou de tout individu

envoyant le message, ainsi que le numéro de téléphone de l'appareil expéditeur, de l'entreprise ou de toute autre entité ou tout autre individu. (Le numéro de téléphone indiqué ne peut pas être un numéro 900 ou tout autre numéro pour lequel des coûts excédants les frais d'acheminement local ou longue distance sont appliqués.)

Afin de programmer ces renseignements dans votre télécopieur, cliquez sur le lien ci-dessous pour obtenir les directives de configuration de l'en-tête de télécopie.

Selon les consignes de sécurité en électricité de la FCC, nous recommandons d'installer un suppresseur de transitoires CA dans la prise CA dans laquelle l'équipement sera connecté. Les compagnies de téléphone signalent que les surtensions, habituellement causées par la foudre, s'avèrent très destructives pour l'équipement terminal de client connecté aux sources d'alimentation CA, et que cela représente un problème important à l'échelle nationale.

À l'issue des tests dont il a fait l'objet, cet appareil a été déclaré conforme aux normes des appareils numériques de classe B, conformément à la partie 15 de la réglementation FCC. Ces normes sont destinées à assurer un niveau de protection raisonnable contre les interférences néfastes dans les installations résidentielles. Cet appareil produit, utilise et peut émettre des fréquences radioélectriques et, s'il n'est pas installé ou utilisé conformément aux directives, peut brouiller les ondes radio ou télévisuelles. Toutefois, il est impossible de garantir qu'aucune interférence ne se produira dans une installation particulière. Si cet équipement brouille la réception des ondes radio et télévisuelles, ce que vous pouvez déterminer en éteignant et en rallumant l'équipement, nous vous encourageons à prendre l'une ou plusieurs des mesures correctives suivantes :

- Réorientez ou déplacez l'antenne réceptrice.
- Éloignez l'appareil du récepteur.
- Branchez l'appareil à une autre prise ou sur un autre circuit que celui du récepteur.
- Demandez conseil au revendeur de l'appareil ou à un technicien radio/télévision expérimenté.

AVERTISSEMENT

Le branchement d'un câble d'interface non blindé à ce matériel entraînera l'annulation de l'homologation FCC de cet appareil et risque de causer des interférences dépassant les limites établies par la FCC pour ce matériel. Il incombe à l'utilisateur de se procurer et d'utiliser un câble d'interface blindé avec cet appareil. Si le matériel est doté de plusieurs connecteurs d'interface, évitez de connecter des câbles à des interfaces inutilisées. Toute modification non expressément autorisée par le fabricant peut annuler la permission d'utilisation du matériel.

Pour les utilisateurs du Canada

1. This product meets the applicable Innovation, Science and Economic Development Canada technical specifications.

2. The Ringer Equivalence Number indicates the maximum number of devices allowed to be connected to a telephone interface. The termination of an interface may consist of any combination of devices subject only to the requirement that the sum of the RENs of all the devices does not exceed five.

CAN ICES-3(B)/NMB-3(B)

Le présent produit est conforme aux spécifications techniques applicables d'Innovation, Sciences et Développement économique Canada.

L'indice d'équivalence de la sonnerie (IES) sert à indiquer le nombre maximal de dispositifs qui peuvent être raccordés à une interface téléphonique. La terminaison d'une interface peut consister en une combinaison quelconque de dispositifs, à la seule condition que la somme des IES de tous les dispositifs n'excède pas cinq.

CAN ICES-3(B)/NMB-3(B)

Sujet parent: [Avis](#)

Tâches associées

[Utilisation de l'assistant de configuration du télécopieur](#)

Arbitrage exécutoire et recours collectifs

1. DIFFÉRENDS, ARBITRAGE INDIVIDUEL EXÉCUTOIRE ET RENONCIATION À EXERCER DES RECOURS ET DES ARBITRAGES COLLECTIFS

1.1 **Différends.** Les dispositions du présent article 1 s'appliquent à tous les différends entre vous et Epson. Le terme « différend » doit être interprété de manière à donner le sens le plus large autorisé par la loi et inclut les différends, réclamations, controverses ou actions entre vous et Epson en lien avec le présent contrat, les produits de marque Epson (matériel et tout logiciel), ou toute autre opération conclue entre vous et Epson ou y ayant trait, qu'ils découlent d'un contrat, d'une garantie, d'une fausse déclaration, d'une fraude, d'un délit, d'un délit intentionnel, d'une loi, d'un règlement ou d'une ordonnance, en droit ou en equity. UN « DIFFÉREND » N'INCLUT PAS LES RÉCLAMATIONS EN MATIÈRE DE PROPRIÉTÉ INTELLECTUELLE, ou plus précisément, toute réclamation ou cause d'action pour (a) la contrefaçon ou la dilution d'une marque de commerce (b) la violation d'un brevet (c) la violation du droit d'auteur ou son utilisation abusive ou (d) l'usurpation d'un secret commercial (une « réclamation en matière de propriété intellectuelle »). Vous et Epson reconnaissez également, nonobstant le paragraphe 1.6, qu'un tribunal, et non un arbitre, peut décider si une réclamation ou une action constitue une réclamation en matière de propriété intellectuelle.

1.2 **Arbitrage exécutoire.** Vous et Epson acceptez de régler tous les différends par arbitrage exécutoire conformément aux dispositions du présent contrat. **L'ARBITRAGE SIGNIFIE QUE VOUS RENONCEZ À VOTRE DROIT À UN JUGE OU À UN JURY DANS LE CADRE D'UNE POURSUITE JUDICIAIRE ET QUE VOS MOTIFS D'APPEL SONT RESTREINTS.** En vertu du présent contrat, l'arbitrage exécutoire sera administré par JAMS, une autorité reconnue à l'échelle nationale en matière d'arbitrage,

conformément à son code de procédure en vigueur pour les conflits liés aux consommateurs, à l'exception de toutes les règles qui autorisent les recours collectifs ou les arbitrages collectifs (pour plus de détails sur la procédure, consultez le paragraphe 1.6 ci-dessous). Vous et Epson comprenez et acceptez que (a) la loi Federal Arbitration Act (9 U.S.C. § 1 et suivants) régit l'interprétation et l'application du présent article 1 (b) que le présent contrat consigne une opération de commerce entre États et que (c) le présent article 1 demeurera en vigueur même après la résiliation du présent contrat.

1.3 Préparation à l'arbitrage et envoi d'un avis. Avant de soumettre une demande d'arbitrage, vous et Epson devez chacun accepter de vous efforcer de résoudre tout différend de façon informelle pendant soixante (60) jours. Si vous et Epson ne parvenez pas à un accord pour régler le différend dans les soixante (60) jours, vous ou Epson pouvez entamer le processus d'arbitrage. L'avis de différend à l'intention d'Epson doit être envoyé à cette adresse : Epson America, Inc., ATTN : Legal Department, 3840 Kilroy Airport Way, Long Beach, CA 90806 (l'« adresse d'Epson »). L'avis de différend vous sera envoyé à votre adresse la plus récente dans les dossiers d'Epson. Pour cette raison, il est important de nous informer de tout changement d'adresse par courriel à l'adresse EAlegal@ea.epson.com, ou par la poste à l'adresse d'Epson indiquée précédemment. L'avis de différend doit inclure le nom, l'adresse et les coordonnées de la partie qui l'envoie, les faits à l'origine du différend et la réparation demandée (l'« avis de différend »). Après avoir reçu l'avis de différend, vous et Epson vous engagez à agir de bonne foi pour tenter de résoudre le conflit avant de commencer l'arbitrage.

1.4 Cour des petites créances. Nonobstant ce qui précède, vous pouvez tenter une action individuelle à la Cour des petites créances de votre province ou municipalité si l'action relève de la compétence de ce tribunal et qu'elle est en instance uniquement dans cette cour.

1.5 RENONCIATION DE RECOURS COLLECTIF ET D'ARBITRAGE COLLECTIF. VOUS ET EPSON ACCEPTEZ QUE CHAQUE PARTIE PUISSE SOULEVER UN DIFFÉREND À L'ENCONTRE DE L'AUTRE PARTIE UNIQUEMENT À TITRE INDIVIDUEL ET NON COMME UN REQUÉRANT OU COMME MEMBRE D'UN GROUPE DANS UNE ACTION COLLECTIVE OU UNE PROCÉDURE REPRÉSENTATIVE, Y COMPRIS LES RECOURS COLLECTIFS FÉDÉRAUX, PROVINCIAUX OU TERRITORIAUX OU LES ARBITRAGES COLLECTIFS. LES RECOURS COLLECTIFS, LES ARBITRAGES COLLECTIFS, LES POURSUITES PRIVÉES ET TOUTE AUTRE PROCÉDURE OÙ UN INDIVIDU AGIT EN TANT QUE REPRÉSENTANT SONT INTERDITS. EN VERTU DES PROCÉDURES D'ARBITRAGE DÉCRITES DANS CET ARTICLE, L'ARBITRE NE PEUT COMBINER OU CONSOLIDER PLUS D'UNE RÉCLAMATION D'UNE PARTIE SANS LE CONSENTEMENT ÉCRIT DE TOUTES LES PARTIES CONCERNÉES PAR LA PROCÉDURE D'ARBITRAGE.

1.6 Procédure d'arbitrage. Si vous ou Epson entamez le processus d'arbitrage, l'arbitrage sera régi par les règlements de JAMS, en vigueur au moment où l'arbitrage est initié, à l'exception de tous les règlements qui permettent un recours ou un arbitrage collectif (les « règlements de JAMS »), et par les règles énoncées dans le présent contrat. On peut prendre connaissance des règlements de JAMS à l'adresse <http://www.jamsadr.com> ou en composant le 1 800 352-5267. Tous les différends doivent être résolus par un seul arbitre neutre, et les deux parties doivent avoir une possibilité raisonnable de participer à la sélection de l'arbitre. L'arbitre est lié par les conditions de ce contrat. L'arbitre, et non un

tribunal ou un organisme fédéral, provincial, territorial ou local, détient le pouvoir exclusif de régler tous les différends découlant de l'interprétation, de l'applicabilité, du caractère exécutoire ou de la formation du présent contrat ou y étant liés, y compris toute déclaration indiquant qu'une partie ou l'intégralité du présent contrat est nulle ou annulable. Malgré cette vaste extension des pouvoirs de l'arbitre, un tribunal peut décider de ne se pencher que sur la question limitée visant à déterminer si une réclamation ou une cause d'action relève d'une réclamation en matière de propriété intellectuelle, ce qui est exclu de la définition du terme « différend » dans le paragraphe 1.1 ci-dessus. L'arbitre est habilité à accorder toute réparation qui serait offerte dans un tribunal en droit ou en equity. L'arbitre peut vous accorder les mêmes dommages-intérêts qu'un tribunal, et peut accorder un jugement de constatation ou une mesure injonctive seulement à un requérant individuel et uniquement dans la mesure nécessaire pour fournir la réparation garantie par la réclamation individuelle de cette partie. Dans certains cas, les frais d'arbitrage peuvent dépasser les coûts de procédure de litige, et le droit d'obtenir la communication peut être plus limité dans la procédure d'arbitrage que devant les tribunaux. La décision de l'arbitre lie les parties et pourra être considérée comme un jugement dans n'importe quel tribunal compétent.

Vous pouvez décider de participer à des audiences d'arbitrage par téléphone. Les audiences d'arbitrage en personne doivent avoir lieu dans un endroit raisonnablement accessible à partir de votre résidence principale, ou à Orange County, en Californie, à votre discrétion.

a) Introduction de la procédure d'arbitrage. Si vous ou Epson décidez d'aller en arbitrage pour régler un différend, les deux parties consentent à suivre la procédure suivante :

(i) Rédigez une demande d'arbitrage. La demande doit comprendre une description du différend et la réparation demandée. Vous pouvez trouver un exemple d'une demande d'arbitrage sur le site <http://www.jamsadr.com> (la « demande d'arbitrage »).

(ii) Envoyez trois exemplaires de la demande d'arbitrage, ainsi que les droits de dépôt appropriés à l'adresse : JAMS, 500 North State College Blvd., Suite 600, Orange, CA 92868, U.S.A.

(iii) Envoyez un exemplaire de la demande d'arbitrage à l'autre partie (à la même adresse que l'avis de différend), ou selon ce que les parties auront convenu.

b) Formule de l'audience. Pendant l'arbitrage, la somme de toute offre de règlement ne doit pas être divulguée à l'arbitre avant que celui-ci ne convienne de la somme, s'il y a lieu, à laquelle Epson a droit. Le partage ou l'échange de renseignements non confidentiels se rapportant au différend peuvent être autorisés pendant l'arbitrage.

c) Frais d'arbitrage. Epson doit payer ou, s'il y a lieu, vous rembourser tous les frais de dépôt et d'arbitre de JAMS pour un arbitrage entamé (par vous ou par Epson), conformément aux dispositions du présent contrat.

d) Décision en votre faveur. Pour ce qui est des différends dans lesquels vous ou Epson réclamez 75 000 \$ ou moins en dommages-intérêts à l'exclusion des honoraires d'avocat et frais engagés, si la sentence de l'arbitre vous octroie une réparation d'un montant plus élevé que la dernière offre écrite d'Epson dans le but de régler le différend, le cas échéant, Epson s'engage à : (i) vous payer le montant

le plus élevé entre 1 000 \$ et le montant de la réparation (ii) vous payer le double du montant de vos honoraires d'avocat raisonnables, le cas échéant, et (iii) vous rembourser les frais (y compris les honoraires et coûts d'experts témoins) ayant été engagés raisonnablement par votre avocat pour l'analyse, la préparation et la présentation du différend en arbitrage. Sauf entente à l'effet contraire conclue par écrit entre vous et Epson, l'arbitre déterminera le montant des frais, des coûts et des dépenses à être payés par Epson conformément au présent alinéa 1.6d).

e) Honoraires d'avocat. Epson ne réclamera pas les honoraires d'avocat et les dépenses engagées pour tout arbitrage entamé à propos d'un différend conformément au présent contrat. Votre droit d'obtenir le remboursement des honoraires d'avocat et des dépenses énoncé à l'alinéa 1.6d) ci-dessus ne limite pas vos droits d'obtenir le remboursement des honoraires d'avocat et des dépenses en vertu des lois applicables.

1.7 Retrait. Vous pouvez choisir de vous retirer (vous exclure) de la procédure d'arbitrage individuelle, exécutoire et finale, et de la renonciation des procédures de recours collectif et des mesures représentatives mentionnées dans le présent contrat en adressant une lettre à l'adresse d'Epson dans les trente (30) jours à compter de votre acceptation du présent contrat (y compris l'achat, le téléchargement, l'installation de logiciel ou toute autre utilisation applicable des appareils, produits et services d'Epson) dans laquelle figurent (i) votre nom (ii) votre adresse postale et (iii) votre demande d'être exclu de la procédure d'arbitrage finale, exécutoire et individuelle et de la renonciation des procédures de recours collectif et de mesures représentatives indiquées dans le présent article 1. Dans le cas où vous choisissez de vous retirer de la procédure décrite ci-dessus, toutes les autres conditions continuent de s'appliquer, y compris l'obligation de fournir un avis préalable à un différend.

1.8 Modifications apportées à l'article 1. Nonobstant toute disposition à l'effet contraire dans le présent contrat, vous et Epson convenez que si Epson modifie la procédure de règlement des différends et les dispositions de la renonciation de recours collectif dans le présent contrat (sauf en cas de modification de l'adresse d'Epson), Epson obtiendra votre consentement relativement à la modification applicable. Si vous refusez la modification applicable, vous acceptez d'arbitrer tout différend entre les parties en fonction du libellé du présent article 1 (ou de résoudre les différends conformément au paragraphe 1.7, si vous vous êtes retiré en respectant le délai de rigueur pour ce faire à compter de votre acceptation initiale du présent contrat).

1.9 Dissociabilité. Si l'une ou l'autre des dispositions du présent article 1 est déclarée inexécutoire, cette disposition est retirée et le reste du présent contrat demeure en vigueur. **Ce qui précède ne s'applique pas à l'interdiction d'intenter des recours collectifs conformément au paragraphe 1.5. Cela signifie que si le paragraphe 1.5 est jugé inexécutoire, la totalité de l'article 1 (mais seulement l'article 1) sera nulle.**

Sujet parent: [Avis](#)

Marques de commerce

EPSON® est une marque de commerce, EPSON Exceed Your Vision est un logotype déposé et Epson Connect^{MC} est une marque de commerce de Seiko Epson Corporation.

Epson iPrint^{MC} et Remote Print^{MC} sont des marques de commerce de Seiko Epson Corporation.

Windows est une marque déposée de Microsoft Corporation aux États-Unis et/ou dans d'autres pays.

Apple, App Store, AirPrint, le logo AirPrint, iPad, iPhone, iPod touch, Mac, macOS et OS X sont des marques de commerce d'Apple Inc., enregistrées aux É.-U. et dans d'autres pays.

L'utilisation de la badge « Fonctionne avec Apple » désigne un accessoire qui a été conçu spécifiquement pour fonctionner avec la technologie identifiée dans la badge et qui est certifié conforme aux normes de performance d'Apple par le développeur.

Google® est une marque de commerce déposée et Android^{MC}, Chromebook^{MC}, Gmail^{MC}, Google Chrome^{MC}, Google Cloud Print^{MC}, Google Drive^{MC} et Google Play^{MC} sont des marques de commerce de Google LLC.

Wi-Fi Direct® est une marque de commerce déposée de Wi-Fi Alliance®.

Avis général : les autres noms de produit figurant dans le présent document ne sont cités qu'à titre d'identification et peuvent être des marques de commerce de leurs propriétaires respectifs. Epson renonce à tous les droits associés à ces marques.



Sujet parent: [Avis](#)

Avis sur les droits d'auteur

Tous droits réservés. Il est interdit de reproduire, de conserver dans un système central ou de transmettre le contenu de cette publication sous quelque forme et par quelque moyen que ce soit – reproduction électronique ou mécanique, photocopie, enregistrement ou autre – sans la permission écrite préalable de Seiko Epson Corporation. L'information contenue dans la présente ne peut être utilisée qu'avec ce produit Epson. Epson décline toute responsabilité en cas d'utilisation de cette information avec d'autres produits.

Ni Seiko Epson Corporation ni ses sociétés affiliées ne peuvent être tenues responsables par l'acheteur de ce produit ou par des tiers de tout dommage, pertes, frais ou dépenses encourus par l'acheteur ou les tiers suite à : un accident, le mauvais usage ou l'usage abusif de ce produit, ou de modifications,

réparations ou altérations non autorisées du produit, ou (sauf aux É.-U.) du manquement à respecter strictement les instructions d'utilisation et d'entretien de Seiko Epson Corporation.

Seiko Epson Corporation décline toute responsabilité en cas de dommages ou de problèmes découlant de l'utilisation d'options ou de produits consommables autres que les produits désignés comme produits d'origine Epson ou comme produits approuvés pour Epson par Seiko Epson Corporation.

Seiko Epson Corporation ne pourra être tenue responsable des dommages résultant des interférences électromagnétiques se produisant à la suite de l'utilisation de câbles d'interface autres que ceux désignés par Seiko Epson Corporation comme étant des produits approuvés par Epson.

L'information contenue dans ce guide peut être modifiée sans préavis.

[Accord pour le logiciel LibTIFF](#)

[Note concernant l'utilisation responsable du matériel protégé par les lois sur les droits d'auteur](#)

[Délai par défaut avant l'activation du mode d'économie d'énergie des produits Epson](#)

[Attribution des droits réservés](#)

Sujet parent: [Avis](#)

Accord pour le logiciel LibTIFF

Droits d'auteur (c) 1988-1997 Sam Leffler

Droits d'auteur (c) 1991-1997 Silicon Graphics, Inc.

Le droit d'utiliser, de copier, de modifier, de diffuser et de vendre le présent logiciel et sa documentation est gracieusement accordé en vertu des présentes, sous réserve que (i) les avis de droits d'auteur ci-dessus et le présent avis d'autorisation figurent dans chaque exemplaire du logiciel et de la documentation connexe, et (ii) que les noms Sam Leffler et Silicon Graphics ne soient mentionnés dans aucune publicité ou promotion du logiciel sans autorisation expresse, préalable et écrite de Sam Leffler et de Silicon Graphics.

LE LOGICIEL EST FOURNI EN L'ÉTAT ET SANS GARANTIE D'AUCUNE SORTE, EXPRESSE, IMPLICITE OU AUTRE, Y COMPRIS, MAIS SANS S'Y LIMITER, TOUTE GARANTIE DE QUALITÉ MARCHANDE OU D'APTITUDE À UNE FIN PARTICULIÈRE.

EN AUCUN CAS SAM LEFFLER OU SILICON GRAPHICS NE POURRONT ÊTRE TENUS RESPONSABLES DE DOMMAGES SPÉCIAUX, ACCIDENTELS, INDIRECTS OU ACCESSOIRES D'AUCUNE SORTE, OU DE DOMMAGES QUELCONQUES RÉSULTANT DE LA PERTE D'EXPLOITATION, DE DONNÉES OU DE PROFITS, QUE LA POSSIBILITÉ DE TELS DOMMAGES AIT ÉTÉ ANNONCÉE OU NON, QUELLE QUE PUISSE ÊTRE LA PRÉSUMPTION DE RESPONSABILITÉ, RÉSULTANTE OU SOUS-JACENTE À L'UTILISATION OU AUX PERFORMANCES DE CE LOGICIEL.

Sujet parent: [Avis sur les droits d'auteur](#)

Note concernant l'utilisation responsable du matériel protégé par les lois sur les droits d'auteur

Epson encourage les utilisateurs de ses produits à faire preuve de responsabilité et à respecter les lois sur les droits d'auteur. Dans certains pays, la loi permet une reproduction ou réutilisation limitée de matériel protégé dans certaines circonstances, mais ces dernières sont parfois moins étendues que le croient certaines personnes. Pour toute question relative aux droits d'auteur, communiquez avec votre conseiller juridique.

Sujet parent: [Avis sur les droits d'auteur](#)

Délai par défaut avant l'activation du mode d'économie d'énergie des produits Epson

Ce produit passera en mode veille après une certaine période de non-utilisation. Cela permet d'assurer que le produit répond aux normes d'Energy Star en matière d'efficacité énergétique. Il est possible d'économiser plus d'énergie en diminuant l'intervalle avant la mise en veille du produit.

Sujet parent: [Avis sur les droits d'auteur](#)

Attribution des droits réservés

© 2019 Epson America, Inc.

11/19

CPD-56933R1

Sujet parent: [Avis sur les droits d'auteur](#)