

Guide de l'utilisateur XP-7100

Table des matières

Guide de l'utilisateur XP-7100	13
Notions de base concernant le produit	14
Utilisation du panneau de commande	14
Réglage de la position du panneau de commande	15
Boutons et témoins du panneau de commande.....	15
Écran ACL.....	16
Informations sur les icônes d'état.....	16
Entrée de caractères à l'écran ACL	17
Visionnement des animations	19
Modification de la langue d'affichage de l'écran ACL.....	20
Réglage du son du panneau de commande	21
Ajustement de la luminosité de l'écran.....	22
Désactivation du mode de sélection automatique	23
Emplacement des pièces du produit	24
Pièces du produit - Dessus et dessous.....	25
Pièces du produit - Avant.....	26
Pièces du produit - Intérieur.....	28
Pièces du produit - Arrière	30
Réglage des paramètres de consommation d'énergie	31
Modification des paramètres de minuterie veille.....	31
Modification des paramètres d'économie d'énergie.....	31
Solutions Epson Connect pour téléphones intelligents, tablettes et plus.....	32
Configuration des services Epson Connect.....	33
Utilisation de l'utilitaire Epson Email Print	34
Utilisation de l'application mobile Epson iPrint.....	35
Utilisation d'Epson Remote Print	35
Utilisation de la numérisation en nuage d'Epson	36
Utilisation d'AirPrint	37
Utilisation de Google Cloud Print.....	37
Paramétrage de Google Cloud Print sur un Chromebook	38

Impression Android avec Epson Print Enabler	39
Impression avec Fire OS	40
Impression mobile avec Windows 10	41
Utilisation de l'application Epson Print and Scan avec les tablettes Windows	41
Utilisation du service d'impression Mopria	42
Réseau Wi-Fi ou câblé	43
Recommandations pour la sécurité réseau	43
Configuration du mode d'infrastructure Wi-Fi	44
Sélection des paramètres de réseau sans fil à partir du panneau de commande	45
Configuration du mode Wi-Fi Direct	47
Activation du mode Wi-Fi Direct	48
Configuration de la fonction Wi-Fi Protected Setup (WPS)	49
Utilisation de la fonction WPS pour établir une connexion à un réseau	50
Impression d'une feuille d'état réseau	51
Modification ou mise à jour des connexions réseau	51
Accès à l'utilitaire Web Config	52
Passage d'une connexion USB à une connexion Wi-Fi	52
Passage d'une connexion Wi-Fi à une connexion au réseau câblé	52
Connexion à un nouveau routeur Wi-Fi	53
Désactivation des fonctionnalités Wi-Fi	54
Chargement du papier	55
Chargement de papier dans le bac 1 (bac supérieur)	55
Chargement de papier dans le bac 2 (bac inférieur)	61
Chargement de papier dans la fente d'alimentation de papier arrière	67
Sélection des paramètres papier pour chaque source - Panneau de commande	72
Désactivation de l'alerte de configuration papier	73
Capacité de chargement du papier	74
Capacité d'impression recto verso	75
Papiers Epson compatibles	77
Compatibilité des types de papier sans marges	79
Paramètres de type papier ou support - Panneau de commande	80
Paramètres de type de papier ou de média - Logiciel d'impression	81

Positionnement des originaux sur le produit.....	82
Positionnement des originaux sur la vitre d'exposition du scanner.....	82
Positionnement des originaux dans le chargeur automatique de documents.....	85
Caractéristiques des originaux pour le chargeur automatique de documents	89
Copie	91
Copie de documents ou de photos	91
Restauration de photos lors de la copie	92
Copie de livres, de cartes d'identité ou photos sans marges	94
Paramètres du menu Copie	95
Impression depuis un ordinateur.....	98
Impression sous Windows.....	98
Sélection des paramètres d'impression de base - Windows.....	99
Options de source papier - Windows	101
Options de qualité d'impression - Windows.....	101
Options d'impression multi-pages - Windows	102
Sélection des paramètres d'impression recto verso - Windows.....	102
Options d'impression recto verso - Windows	105
Ajustement de la densité d'impression - Windows	106
Sélection des options additionnelles de mise en page et d'impression - Windows	107
Options de correction des couleurs personnalisées - Windows	109
Options d'image et paramètres additionnels - Windows	110
Paramètres d'en-tête et de bas de page - Windows.....	111
Réglage des présélections d'impression - Windows.....	112
Sélection des paramètres étendus - Windows.....	113
Paramètres étendus - Windows	114
Impression de documents ou de photos - Windows	115
Vérification de l'état de l'impression - Windows.....	117
Modification des paramètres d'impression par défaut - Windows	117
Modification de la langue d'affichage des écrans du logiciel d'impression	118
Modification des options de mises à jour automatiques.....	120
Impression avec le pilote Epson intégré - Windows 10 S	121
Sélection des paramètres d'impression de base - Windows 10 S.....	121
Impression sur un Mac	125

Sélection des paramètres d'impression de base - Mac.....	126
Options de source papier - Mac	130
Paramètres de qualité d'impression - Mac	130
Options d'impression - Mac.....	131
Sélection des paramètres du format d'impression - Mac	131
Sélection des options de mise en page - Mac.....	132
Sélection des paramètres d'impression recto verso - Mac.....	133
Options et ajustements d'impression recto verso - Mac	134
Gestion des couleurs - Mac	135
Options de couleurs et de concordance des couleurs - Mac.....	136
Sélection des préférences d'impression - Mac	137
Préférences d'impression - Mac.....	138
Impression de documents ou de photos - Mac	139
Vérification de l'état de l'impression - Mac	140
Annulation de l'impression en utilisant un bouton du produit	140
Numérisation	142
Lancement d'une numérisation	142
Lancement d'une numérisation à partir du panneau de commande du produit.....	142
Numérisation vers un dispositif de stockage	143
Numérisation vers un ordinateur connecté au produit.....	145
Numérisation vers le nuage	147
Numérisation à l'aide des services Web pour appareils (WSD) - Windows.....	148
Paramètres du menu Numériser - panneau de commande	149
Modification des paramètres par défaut du travail de numérisation	150
Lancement d'une numérisation en utilisant l'icône Epson Scan 2.....	150
Lancement d'une numérisation à partir d'un programme de numérisation	152
Lancement d'une numérisation depuis un appareil intelligent	154
Numérisation à l'aide d'Epson Scan 2	154
Paramètres de numérisation additionnels - Onglet Paramètres principaux	157
Paramètres de numérisation additionnels - Onglet Paramètres avancés	158
Enregistrement de documents numérisés en format PDF consultable en utilisant Epson Scan 2	159
Options de format d'image.....	161

Directives pour modifier la résolution de la numérisation.....	161
Numérisation vers des destinations en ligne en utilisant Easy Photo Scan	162
Numérisation à l'aide d'Easy Photo Scan	163
Téléversement d'images numérisées sur Facebook	165
Téléversement d'images numérisées vers Google Photos.....	167
Téléversement d'images numérisées vers Evernote	169
Téléversement d'images numérisées vers SugarSync.....	171
Téléversement d'images numérisées dans un Dossier Web	173
Envoi d'images numérisées par courriel	175
Enregistrement d'images numérisées dans un dossier	176
Paramètres de fichiers JPEG Epson	177
Paramètres de fichiers TIFF et Multi-TIFF Epson	178
Utilisation de cartes mémoire avec votre produit.....	180
Insertion d'une carte mémoire	180
Types de cartes mémoire	181
Spécifications des fichiers sur les cartes mémoire	181
Retrait d'une carte mémoire	182
Impression à partir d'une carte mémoire	183
Affichage et impression des photos.....	183
Affichage et impression de photos depuis l'écran ACL	183
Paramètres d'impression pour cartes mémoire.....	186
Impression de photos selon différentes mises en page depuis une carte mémoire.....	188
Impression de photos d'identité depuis une carte mémoire	191
Impression de photos avec un modèle	194
Impression de cartes de voeux avec photo.....	196
Création et impression d'un modèle de carte de voeux.....	197
Impression d'une carte de voeux à partir d'un modèle	198
Transfert de photos vers et à partir d'une carte mémoire	200
Configuration du partage de fichiers pour les transferts de photos depuis votre ordinateur	200
Transfert de photos d'une carte mémoire vers un ordinateur	201
Utilisation d'un dispositif externe avec votre produit	203
Impression depuis un appareil photo.....	203
Sélection des paramètres d'impression et réglages photo	203

Paramètres d'impression - Appareil photo	205
Réglages photo - Appareil photo.....	207
Connexion et impression depuis un appareil photo	208
Impression sans fil à partir d'un appareil photo.....	209
Affichage ou impression depuis une clé USB ou un dispositif externe	210
Spécifications des fichiers sur dispositifs USB	210
Connexion et utilisation d'une clé USB ou d'un dispositif externe	211
Impression de projets personnalisés	212
Impression de papier à motifs	212
Impression de pages de calendrier	213
Impression de pages d'horaires	215
Impression de papier ligné, de papier quadrillé et de feuilles de musique.....	216
Impression de papier à lettres personnalisé.....	217
Impression de pages de livre à colorier	219
Impression sur CD/DVD	221
Fonctions d'impression de CD/DVD	221
Chargement d'un CD/DVD	222
Retrait d'un CD/DVD imprimé.....	224
Positionnement du CD ou DVD sur la vitre d'exposition du scanner	224
Copie sur un CD ou DVD.....	225
Impression de photos depuis une carte mémoire sur un CD/DVD	226
Impression d'un encart de boîtier à partir de la carte mémoire	228
Impression de CD/DVD depuis un ordinateur.....	229
Lancement d'Epson Print CD - Windows.....	230
Impression de votre étiquette pour CD/DVD - Windows	231
Lancement d'Epson Print CD - Mac	232
Impression de votre design CD/DVD - Mac	233
Remplacement des cartouches d'encre	235
Vérification de l'état des cartouches	235
Vérification de l'état des cartouches sur l'écran ACL	235
Vérification de l'état des cartouches - Windows.....	236
Vérification de l'état des cartouches - Mac	239
Achat de cartouches d'encre Epson.....	240

Numéros de pièce des cartouches d'encre.....	241
Retrait et installation de cartouches d'encre.....	241
Impression avec de l'encre noire et des cartouches d'encre couleur épuisées	247
Impression avec des cartouches d'encre couleur épuisées - Windows	247
Impression avec des cartouches d'encre couleur épuisées - Mac.....	248
Préservation de l'encre noire sous Windows.....	250
Réglage de la qualité d'impression.....	252
Entretien de la tête d'impression	252
Vérification des buses de la tête d'impression	253
Vérification des buses avec le panneau de commande	253
Vérification des buses à l'aide d'un utilitaire de votre ordinateur	255
Nettoyage de la tête d'impression.....	257
Nettoyage de la tête d'impression en utilisant le panneau de commande.....	258
Nettoyage de la tête d'impression en utilisant un utilitaire de l'ordinateur	259
Alignement de la tête d'impression en utilisant le panneau de commande.....	261
Nettoyage du guide-papier	263
Nettoyage et transport de votre produit	266
Nettoyage de votre produit	266
Nettoyage des rouleaux de guidage du papier	270
Nettoyage de la pellicule translucide	272
Transport de votre produit	274
Résolution des problèmes.....	277
Vérification des mises à jour du logiciel d'imprimante.....	277
Messages d'état du produit	278
Exécution d'une vérification du produit.....	283
Réinitialisation des paramètres par défaut du panneau de commande.....	285
Résolution des problèmes de configuration	286
Le produit ne s'allume ou ne s'éteint pas	286
Le produit fait entendre des bruits après l'installation de l'encre.....	286
Problèmes d'installation des logiciels	287
Résolution des problèmes de réseau.....	287
Le produit ne peut se connecter à un routeur sans fil ou un point d'accès	288
Le logiciel réseau ne peut trouver le produit sur un réseau.....	289

Le produit n'apparaît pas dans la fenêtre d'imprimantes Mac	290
Impossible d'imprimer via un réseau	291
Impossible de numériser via un réseau	292
Résolution des problèmes de copie	293
Le produit émet des bruits, mais rien ne s'imprime	293
Le produit émet des bruits lorsqu'il est laissé au repos pendant un certain temps.....	294
Résolution des problèmes de papier	294
Problèmes d'alimentation du papier	294
Problèmes de bourrage papier dans le produit.....	295
Problèmes de bourrage papier dans le bac papier	297
Problèmes de bourrage papier dans le capot arrière.....	299
Bourrages de papier dans le chargeur automatique de documents.....	301
Problèmes d'éjection du papier	305
Résolution des problèmes d'impression à partir d'un ordinateur	305
Rien ne s'imprime	306
L'icône d'imprimante n'apparaît pas dans la barre des tâches Windows	306
Impression lente	307
Résolution des problèmes de mise en page et de contenu	309
Image inversée	310
Impression d'un trop grand nombre de copies	310
Impression de pages vides	310
Les marges sont incorrectes sur les tirages.....	311
Une bordure blanche apparaît sur vos tirages sans marges.....	311
Impression de caractères erronés	312
Taille ou position de l'image incorrecte	313
Tirage incliné	313
Résolution des problèmes de qualité d'impression	314
Tirage présentant des lignes claires ou foncées.....	314
Tirage flou ou maculé	315
Tirage estompé ou comportant des vides.....	317
Tirage granuleux.....	317
Les couleurs du tirage sont incorrectes	318
Résolution des problèmes de numérisation	319

Le logiciel de numérisation ne fonctionne pas correctement	320
Impossible de lancer Epson Scan 2.....	320
La numérisation est lente.....	321
Résolution des problèmes de qualité de l'image numérisée.....	322
L'image n'est constituée que de quelques points.....	322
Une ligne de points apparaît dans toutes les images numérisées	323
Les lignes droites d'une image apparaissent courbées	323
L'image est déformée ou floue.....	323
Les couleurs de l'image sont inégales sur les bords	324
L'image a été numérisée à l'envers	324
L'image est trop sombre	324
Le verso du document original apparaît sur l'image numérisée	325
Des motifs d'ondulation apparaissent dans l'image	325
Les couleurs des images numérisées ne correspondent pas aux couleurs d'origine.....	325
Les bords de l'image numérisée sont rognés	326
Résolution des problèmes de carte mémoire	326
La carte mémoire ne s'insère pas dans la fente.....	326
Impossible de voir ou d'imprimer des photos depuis une carte mémoire ou un appareil	327
Impossible de transférer des photos vers ou depuis une carte mémoire ou un appareil.....	327
Résolution des problèmes d'utilisation des dispositifs USB.....	328
Impossible de voir ou d'imprimer des fichiers sur un dispositif USB	328
Impossible d'enregistrer des fichiers sur un dispositif USB.....	328
Impossible de transférer des fichiers vers ou depuis un dispositif USB	329
Résolution de problèmes CD/DVD	329
Problèmes de bourrage CD/DVD	329
L'image n'est pas centrée sur le CD/DVD.....	330
Des taches d'encre apparaissent sur le CD/DVD	330
L'image est pâle sur le CD/DVD	331
Désinstallation des logiciels du produit.....	331
Désinstallation et réinstallation des logiciels du produit - Windows	331
Désinstallation des logiciels du produit - Mac	332
Comment obtenir de l'aide.....	333

Caractéristiques techniques	335
Exigences système - Windows.....	335
Exigences système - Mac.....	336
Caractéristiques du papier	336
Caractéristiques de la zone d'impression	338
Caractéristiques de la numérisation	340
Caractéristiques du chargeur automatique de documents (ADF).....	341
Caractéristiques des cartouches d'encre	341
Caractéristiques des cartes mémoire.....	342
Caractéristiques des dimensions	343
Caractéristiques électriques.....	343
Caractéristiques environnementales.....	344
Caractéristiques de l'interface	344
Caractéristiques des périphériques USB externes.....	344
Caractéristiques de l'interface réseau	345
Caractéristiques de normes et de conformité.....	345
Avis.....	347
Consignes de sécurité importantes	347
Consignes de sécurité générales du produit.....	347
Consignes de sécurité concernant les cartouches d'encre.....	349
Consignes de sécurité concernant la connexion sans fil	350
Consignes de sécurité pour l'écran ACL.....	351
Avis important sur la confidentialité (numéro de série de l'imprimante).....	351
Déclaration de conformité avec la FCC	352
Arbitrage exécutoire et recours collectifs.....	352
Marques de commerce.....	356
Avis sur les droits d'auteur.....	357
Accord pour le logiciel LibTIFF	357
Note concernant l'utilisation responsable du matériel protégé par les lois sur les droits d'auteur.....	358
Délai par défaut avant l'activation du mode d'économie d'énergie des produits Epson	358
Attribution des droits réservés	358

Guide de l'utilisateur XP-7100

Bienvenue au *Guide de l'utilisateur* de l'appareil XP-7100.

Pour une version PDF imprimable de ce guide, cliquez [ici](#).

Notions de base concernant le produit

Consultez ces sections pour en savoir plus sur les fonctionnalités de base de votre produit.

[Utilisation du panneau de commande](#)

[Emplacement des pièces du produit](#)

[Réglage des paramètres de consommation d'énergie](#)

[Solutions Epson Connect pour téléphones intelligents, tablettes et plus](#)

[Utilisation d'AirPrint](#)

[Utilisation de Google Cloud Print](#)

[Impression Android avec Epson Print Enabler](#)

[Impression avec Fire OS](#)

[Impression mobile avec Windows 10](#)

[Utilisation de l'application Epson Print and Scan avec les tablettes Windows](#)

[Utilisation du service d'impression Mopria](#)

Utilisation du panneau de commande

Consultez ces sections pour en savoir plus sur la façon d'utiliser le panneau de commande et de configurer ses paramètres.

[Réglage de la position du panneau de commande](#)

[Boutons et témoins du panneau de commande](#)

[Modification de la langue d'affichage de l'écran ACL](#)

[Réglage du son du panneau de commande](#)

[Ajustement de la luminosité de l'écran](#)

[Désactivation du mode de sélection automatique](#)

Sujet parent: [Notions de base concernant le produit](#)

Réglage de la position du panneau de commande

Vous pouvez ajuster la position du panneau de commande pour le rendre plus facile d'accès. Soulevez ou abaissez le panneau selon l'angle souhaité comme indiqué.

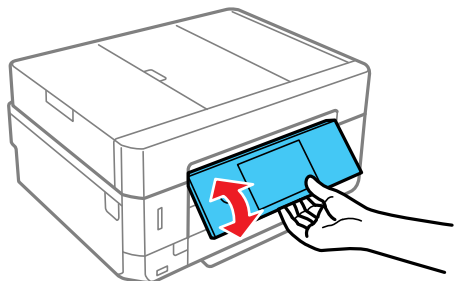

Remarque: Le panneau de commande se lève et le bac de sortie s'allonge automatiquement lorsque l'impression commence.

Sujet parent: [Utilisation du panneau de commande](#)

Boutons et témoins du panneau de commande

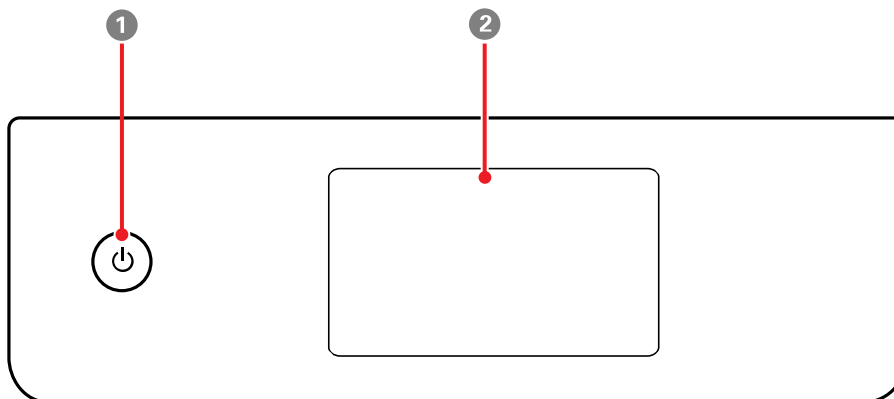

- 1 Bouton et témoin  d'alimentation
- 2 Écran ACL

Écran ACL

Informations sur les icônes d'état

Entrée de caractères à l'écran ACL

Visionnement des animations

Sujet parent: Utilisation du panneau de commande

Écran ACL















- 1 Affiche différentes informations d'état; permet de consulter l'état ou d'ajuster les paramètres d'une icône en la sélectionnant.
- 2 Affiche les options du menu.
- 3 Permet de sélectionner un onglet pour voir différentes options et différents paramètres.
- 4 Affiche les boutons disponibles.
- 5 Affiche les options des paramètres.

Sujet parent: Boutons et témoins du panneau de commande

Informations sur les icônes d'état

Votre produit affiche des icônes à l'écran ACL pour indiquer certains états.

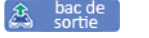
Icônes	Description
◆	Affiche l'écran indiquant l'état des consommables.

Icônes	Description
	<p>Affiche l'état de la connexion réseau. Sélectionnez l'icône pour configurer et modifier la connexion réseau.</p> <ul style="list-style-type: none"> •  Le produit n'est pas connecté à un réseau Ethernet (câblé). •  Le produit est connecté à un réseau Ethernet (câblé). •  Le produit n'est pas connecté à un réseau sans fil. •  Le produit recherche un SSID ou a rencontré un problème de connexion au réseau sans fil. •  Le produit est connecté à un réseau sans fil. Le nombre de barres indique la puissance du signal de la connexion. •  Le mode Wi-Fi Direct n'est pas activé. •  Le mode Wi-Fi Direct est activé.
	<p>Le paramètre Mode silencieux est activé ou désactivé. Sélectionnez l'icône pour modifier le réglage. Lorsque cette fonctionnalité est activée et selon le type de papier et la qualité d'impression sélectionnés, le bruit durant l'impression est réduit aux dépens de la vitesse d'impression.</p>
	<p>Affiche l'écran d'aide.</p>
	<p>Ferme le bac de sortie.</p>
	<p>Affiche des informations ou des instructions additionnelles, par exemple sur la façon de charger du papier ou de placer un document sur le scanner. Sélectionnez cette icône pour afficher l'information.</p>
	<p>Le paramètre indiqué a rencontré un problème. Sélectionnez l'icône pour obtenir des informations sur la façon de résoudre le problème.</p>

Sujet parent: [Boutons et témoins du panneau de commande](#)

Entrée de caractères à l'écran ACL

Suivez ces directives pour entrer les caractères des mots de passe et autres paramètres.

Utilisation du clavier à l'écran

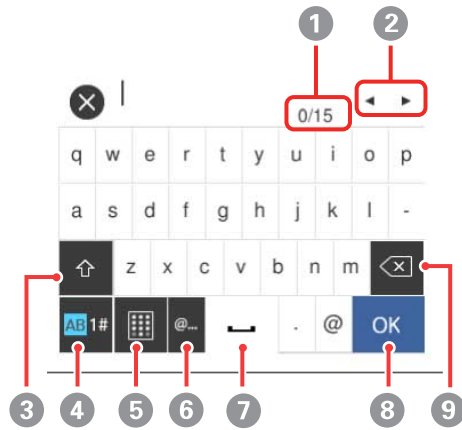

- 1 Affiche le nombre de caractères.
- 2 Déplace le curseur vers la gauche ou la droite.
- 3 Bascule entre les caractères majuscules et minuscules.
- 4 Bascule entre les caractères et les chiffres ou les symboles.
- 5 Modifie l'orientation du clavier.
- 6 Affiche une liste de noms de domaine communs parmi lesquels choisir.
- 7 Saisit une espace.
- 8 À sélectionner lorsque vous avez terminé.
- 9 Supprime le caractère précédent.

Utilisation du pavé numérique à l'écran

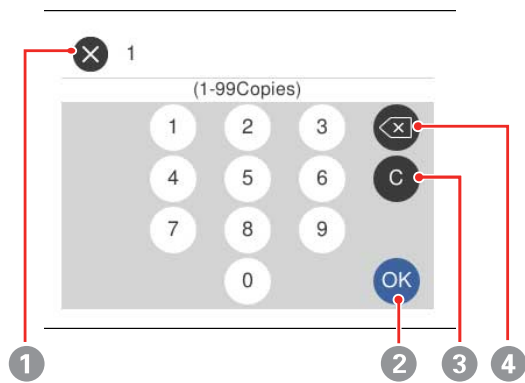

- 1 Annule l'entrée et ferme le pavé numérique.
- 2 À sélectionner lorsque vous avez terminé.
- 3 Efface les chiffres saisis.
- 4 Supprime le chiffre précédent.

Sujet parent: [Boutons et témoins du panneau de commande](#)

Visionnement des animations

Vous pouvez voir des animations sur l'écran ACL qui vous guideront à travers une procédure ou qui vous aideront à résoudre un problème.

1. Sélectionnez l'icône (?) d'aide.

Un écran comme celui-ci s'affiche :



2. Sélectionnez **Dépannage** si vous rencontrez un problème, ou sélectionnez **Comment faire** pour voir des instructions sur des procédures courantes.
3. Choisissez un sujet parmi la liste des sujets disponibles, puis suivez les instructions à l'écran.
Lors du visionnement de sujets, il est possible que des écrans comme ceux-ci s'affichent :

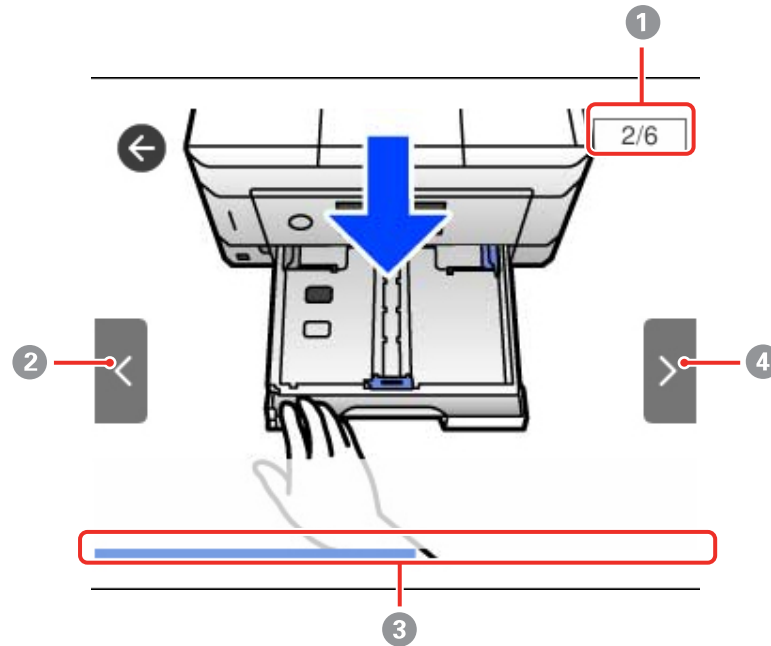

- 1 Affiche le numéro de l'étape actuelle et le nombre total d'étapes.
- 2 Appuyez sur le bouton fléché de gauche pour voir l'étape précédente.
- 3 Indique la progression à travers la procédure.
- 4 Appuyez sur le bouton fléché de droite pour voir l'étape suivante.

Sujet parent: [Boutons et témoins du panneau de commande](#)

Modification de la langue d'affichage de l'écran ACL

Vous pouvez modifier la langue d'affichage utilisée sur l'écran ACL.

1. Appuyez sur l'icône  d'accueil, au besoin.

2. Sélectionnez **Param.**

Un écran comme celui-ci s'affiche :



3. Sélectionnez **Param de base**.
4. Faites défiler l'écran vers le bas et sélectionnez **Langue/Language**.
5. Sélectionnez une langue.
6. Appuyez sur l'icône  d'accueil pour quitter.

Sujet parent: [Utilisation du panneau de commande](#)

Réglage du son du panneau de commande

Vous pouvez ajuster le volume du son émis lorsque vous appuyez sur les boutons du panneau de commande.

1. Appuyez sur l'icône  d'accueil, au besoin.
2. Sélectionnez **Param.**

Un écran comme celui-ci s'affiche :



3. Sélectionnez **Param de base**.
4. Sélectionnez **Son**.
5. Sélectionnez **Mode normal** ou **Mode Silencieux**.

Remarque: Vous pouvez également appuyer sur l'icône  à l'écran d'accueil pour basculer entre le Mode normal et le Mode Silencieux.

6. Sélectionnez **Pression bouton**.
7. Appuyez sur les icônes – ou + pour augmenter le son.
8. Sélectionnez **OK** pour quitter.

Sujet parent: [Utilisation du panneau de commande](#)

Ajustement de la luminosité de l'écran

Vous pouvez ajuster la luminosité de l'écran ACL.

1. Appuyez sur l'icône  d'accueil, au besoin.
2. Sélectionnez **Param**.

Un écran comme celui-ci s'affiche :



3. Sélectionnez **Param de base**.
4. Sélectionnez **Luminosité LCD**.
5. Appuyez sur les boutons – ou + pour réduire ou augmenter la luminosité.
6. Sélectionnez **OK** pour quitter.

Sujet parent: [Utilisation du panneau de commande](#)

Désactivation du mode de sélection automatique

Le mode de sélection automatique modifie automatiquement les options des menus sur l'écran ACL selon l'action que vous avez effectuée. Par exemple, si vous insérez une carte mémoire, le menu concernant les cartes mémoire s'affiche automatiquement à l'écran. Vous pouvez désactiver cette fonctionnalité si vous le souhaitez.

1. Appuyez sur l'icône  d'accueil, au besoin.
2. Sélectionnez **Param**.

Un écran comme celui-ci s'affiche :



3. Faites défiler le menu vers le bas et sélectionnez **Fonctions Guide**.
4. Sélectionnez **Mode de sélection auto**.
5. Désactivez ce mode affichant les options souhaitées à l'écran.
6. Appuyez sur l'icône  d'accueil pour quitter.

Sujet parent: [Utilisation du panneau de commande](#)

Emplacement des pièces du produit

Consultez ces sections afin d'identifier les pièces de votre produit.

[Pièces du produit - Dessus et dessous](#)

[Pièces du produit - Avant](#)

[Pièces du produit - Intérieur](#)

[Pièces du produit - Arrière](#)

Sujet parent: [Notions de base concernant le produit](#)

Pièces du produit - Dessus et dessous

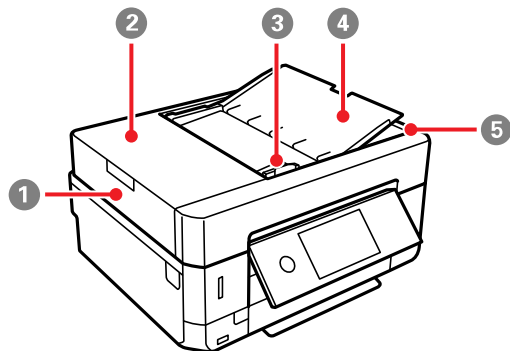

- 1 Chargeur automatique de documents (ADF)
- 2 Couvercle du chargeur automatique de documents (ADF)
- 3 Guide latéral du chargeur automatique de documents (ADF)
- 4 Plateau d'entrée du chargeur automatique de documents (ADF)
- 5 Bac de sortie du chargeur automatique de documents (ADF)

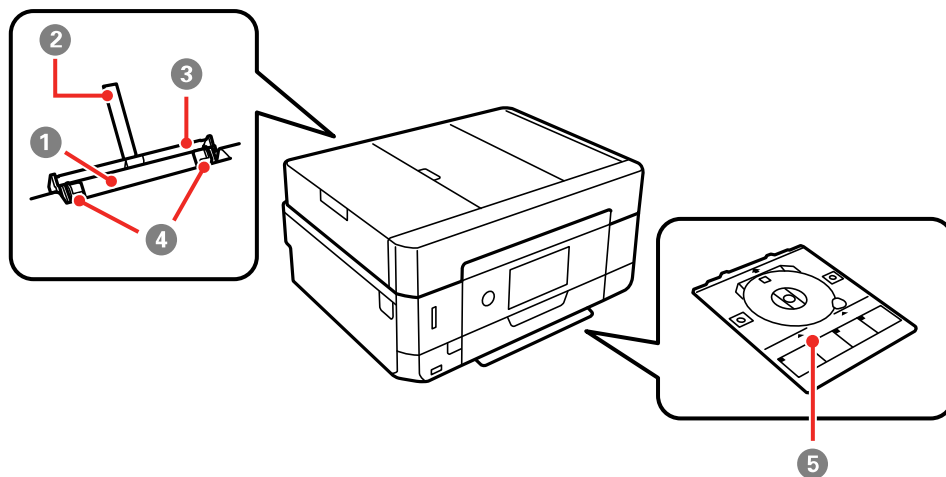

- 1 Fente d'alimentation de papier arrière
- 2 Support à papier
- 3 Couvercle de la fente d'alimentation de papier arrière
- 4 Guides latéraux
- 5 Plateau CD/DVD

Sujet parent: [Emplacement des pièces du produit](#)

Pièces du produit - Avant

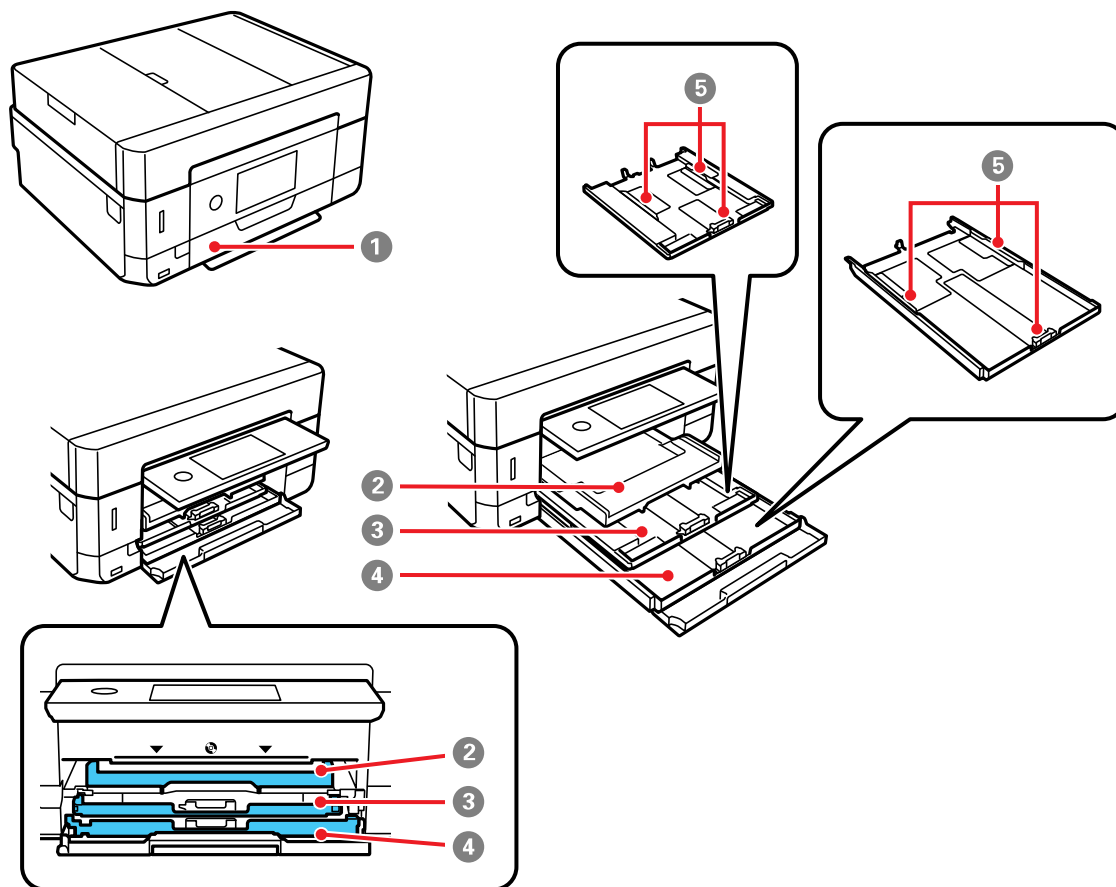

- 1 Capot avant
- 2 Bac de sortie
- 3 Bac 1 (bac supérieur)
- 4 Bac 2 (bac inférieur)
- 5 Guide latéraux du bac

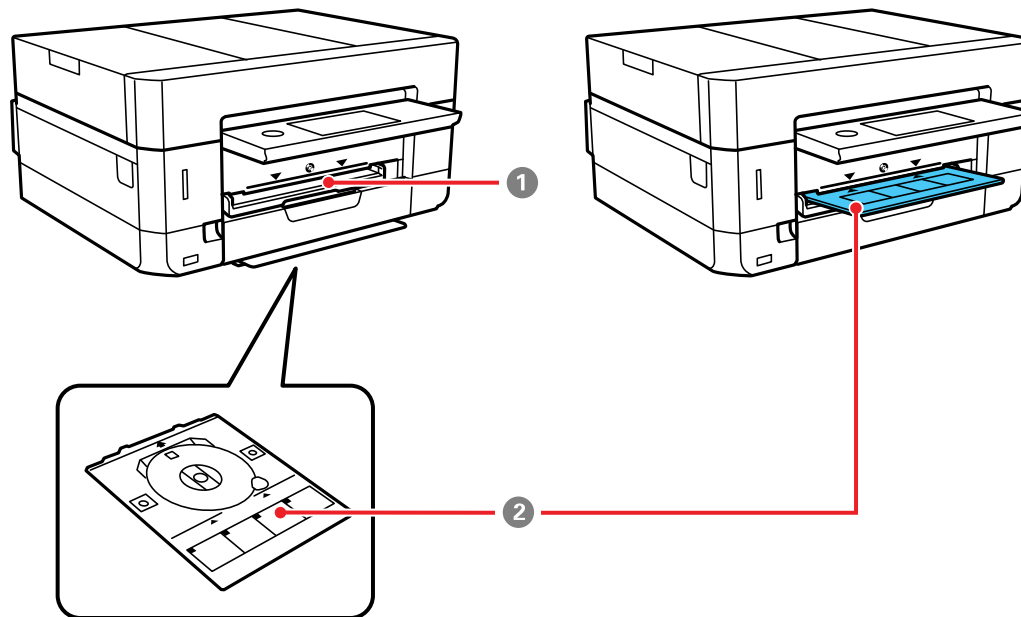

- 1 Logement du plateau CD/DVD
- 2 Plateau CD/DVD

Sujet parent: [Emplacement des pièces du produit](#)

Pièces du produit - Intérieur

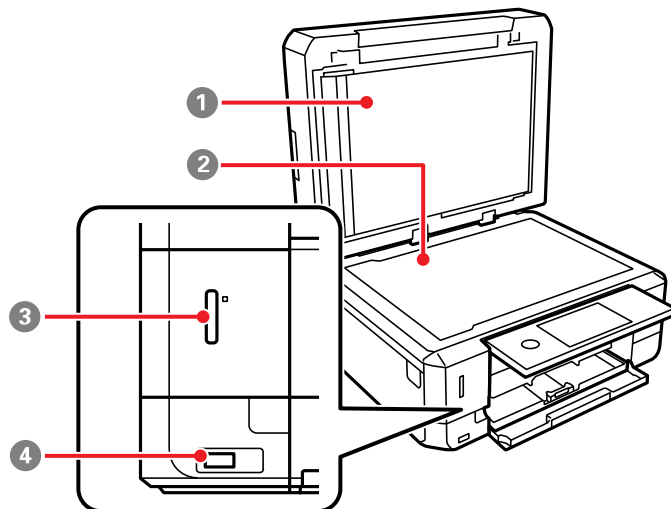

- 1 Couvre-document
- 2 Vitre d'exposition du scanner
- 3 Logement pour carte mémoire

4  Port USB de type A pour les appareils externes

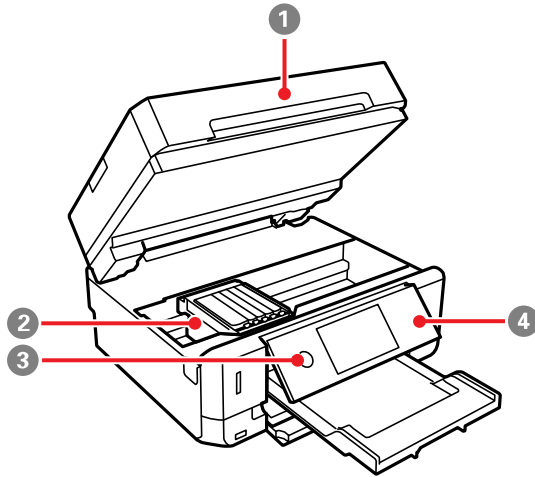

- 1 Unité du scanner
- 2 Logement des cartouches d'encre/des têtes d'impression
- 3 Bouton et témoin  d'alimentation
- 4 Panneau de commande

Sujet parent: [Emplacement des pièces du produit](#)

Pièces du produit - Arrière

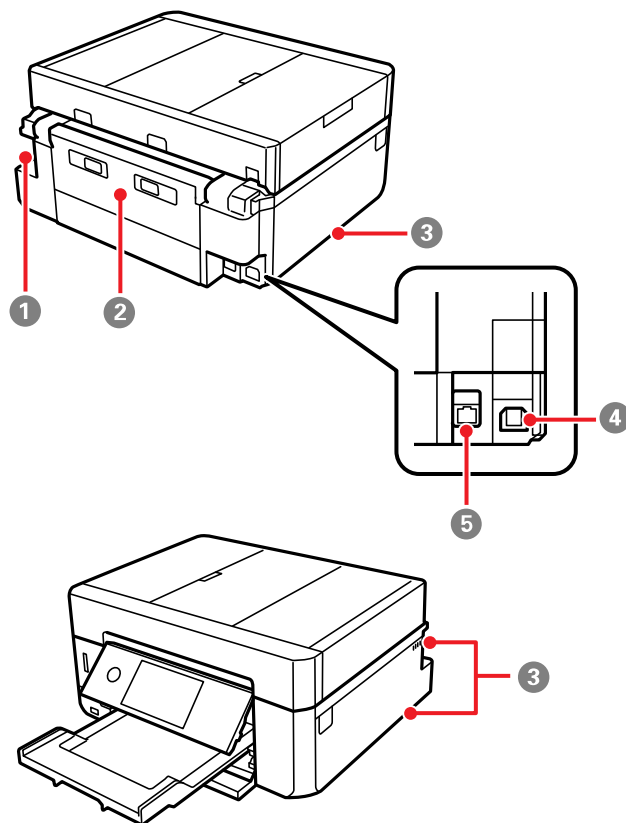

- 1 Entrée CA
- 2 Capot arrière (unité recto verso)
- 3 Événements
- 4 Port **USB**
- 5 Port **LAN** (Ethernet)

Sujet parent: [Emplacement des pièces du produit](#)

Réglage des paramètres de consommation d'énergie

Le produit passe automatiquement en mode de mise en veille et l'écran ACL s'éteint s'il n'est pas utilisé pendant une certaine période de temps. Vous pouvez réduire la période de temps et sélectionner d'autres options pour économiser de l'énergie et des fournitures.

[Modification des paramètres de minuterie veille](#)

[Modification des paramètres d'économie d'énergie](#)

Sujet parent: [Notions de base concernant le produit](#)

Modification des paramètres de minuterie veille

Vous pouvez ajuster le délai avant que le produit n'entre en mode veille et n'éteigne l'écran ACL.

1. Appuyez sur l'icône  d'accueil, au besoin.
2. Sélectionnez **Param.**

Un écran comme celui-ci s'affiche :



3. Sélectionnez **Param de base**.
4. Faites défiler et sélectionnez **Minut. veille**.
5. Sélectionnez un délai entre **3 minutes** et **15 minutes**.

Sujet parent: [Réglage des paramètres de consommation d'énergie](#)

Modification des paramètres d'économie d'énergie

Vous pouvez faire en sorte que le produit s'éteigne automatiquement s'il n'est pas utilisé pendant une certaine période de temps.

1. Appuyez sur l'icône  d'accueil, au besoin.
2. Sélectionnez **Param.**

Un écran comme celui-ci s'affiche :



3. Sélectionnez **Param de base**.
4. Faites défiler et sélectionnez **Temporisation arrêt**.
5. Sélectionnez un délai entre **30 minutes** et **12h** (12 heures).

Sujet parent: [Réglage des paramètres de consommation d'énergie](#)

Solutions Epson Connect pour téléphones intelligents, tablettes et plus

Utilisez votre téléphone intelligent, votre tablette ou votre ordinateur pour imprimer et numériser des documents, des photos, des courriels et des pages Web depuis votre domicile, votre bureau ou à travers le monde entier.

Remarque: Si vous utilisez votre produit Epson avec le système d'exploitation Windows 10 S, vous ne pouvez pas utiliser le logiciel décrit dans cette section. En outre, vous ne pouvez pas télécharger et installer les logiciels Epson depuis le site Web d'Epson si vous utilisez Windows 10 S; vous devez absolument les obtenir dans le Magasin Windows.

Imprimez depuis n'importe où avec ces solutions Epson Connect :

- Epson Email Print
- Application Epson iPrint Mobile
- Epson Remote Print

Numérisez et envoyez un fichier par courriel ou téléversez-le vers un service en ligne directement depuis votre produit Epson avec la numérisation en nuage d'Epson ou l'application Epson iPrint Mobile.

[Configuration des services Epson Connect](#)

[Utilisation de l'utilitaire Epson Email Print](#)

[Utilisation de l'application mobile Epson iPrint](#)

[Utilisation d'Epson Remote Print](#)

[Utilisation de la numérisation en nuage d'Epson](#)

Sujet parent: [Notions de base concernant le produit](#)

Configuration des services Epson Connect

Si l'adresse courriel de votre produit n'a pas été activée lors de la configuration de votre produit afin que vous puissiez l'utiliser avec Epson Connect, vous pouvez l'activer à partir du panneau de commande.

1. Appuyez sur l'icône  d'accueil, au besoin.
2. Sélectionnez **Param.**

Un écran comme celui-ci s'affiche :



3. Sélectionnez **Paramètres du service Web.**
4. Sélectionnez **Services Epson Connect.**

Un écran comme celui-ci s'affiche :



5. Sélectionnez **Enregistrer**.
6. Suivez les instructions à l'écran afin d'activer l'adresse courriel de votre produit.

Sujet parent: [Solutions Epson Connect pour téléphones intelligents, tablettes et plus](#)

Sujets reliés

[Réseau Wi-Fi ou câblé](#)

Utilisation de l'utilitaire Epson Email Print

Avec l'utilitaire Epson Email Print, vous pouvez imprimer à partir de n'importe quel dispositif pouvant envoyer un courriel, tel qu'un téléphone intelligent, une tablette ou un ordinateur portable. Vous n'avez qu'à activer l'adresse courriel unique de votre produit. Lorsque vous souhaitez imprimer, joignez un fichier PDF, un document Microsoft Office ou une photo à un courriel et envoyez-le à votre produit. Le courriel et les pièces jointes s'imprimeront automatiquement.

1. Connectez votre produit à votre réseau. Consultez le lien ci-après.
2. Si vous n'avez pas déjà configuré Email Print lors de l'installation des logiciels du produit, consultez le lien ci-dessous pour utiliser le panneau de commande afin d'activer votre adresse courriel unique. Visitez epson.ca/connect pour en apprendre davantage sur Email Print, pour créer un compte Epson Connect et pour enregistrer votre produit sur le service Epson Connect.
3. Vous êtes prêt à envoyer et imprimer des courriels avec l'adresse Email Print de votre produit.

Remarque: Visitez le site Web epsonconnect.com et accédez à votre compte Epson Connect afin de personnaliser le courriel de votre produit, de régler les paramètres d'impression et de configurer d'autres services Epson Connect.

Sujet parent: [Solutions Epson Connect pour téléphones intelligents, tablettes et plus](#)

Sujets reliés

[Réseau Wi-Fi ou câblé](#)

Utilisation de l'application mobile Epson iPrint

Utilisez cette application Apple et Android gratuite pour imprimer et numériser avec des produits Epson qui sont connectés à un réseau. Epson iPrint vous permet d'imprimer des PDF, des documents Microsoft Office, des photos et des pages Web via un réseau sans fil. Vous pouvez numériser et sauvegarder un fichier sur votre appareil, l'envoyer sous forme de courriel ou le téléverser vers un service en ligne tel que Box, Dropbox, Evernote ou Google Drive.

1. Connectez votre produit à votre réseau sans fil. Consultez le lien ci-après.
2. Visitez epson.ca/connect pour en apprendre davantage sur Epson iPrint et pour vérifier la compatibilité de votre appareil mobile.
3. Téléchargez Epson iPrint dans l'App Store d'Apple ou sur Google Play.
4. Connectez votre dispositif mobile au même réseau sans fil que votre produit.
5. Ouvrez l'application Epson iPrint et sélectionnez votre produit Epson.

Vous êtes prêt à imprimer ou numériser avec votre appareil mobile et votre produit Epson.

Sujet parent: [Solutions Epson Connect pour téléphones intelligents, tablettes et plus](#)

Sujets reliés

[Réseau Wi-Fi ou câblé](#)

Utilisation d'Epson Remote Print

Lorsque le logiciel Epson Remote Print est installé sur votre ordinateur de bureau ou votre ordinateur portable, vous pouvez imprimer à l'aide d'un produit ayant une adresse courriel Epson peu importe où il se trouve dans le monde.

1. Connectez votre produit Epson à votre réseau sans fil. Consultez le lien ci-après.
2. Si vous n'avez pas déjà configuré un compte Epson Connect lors de l'installation des logiciels de votre produit, visitez epsonconnect.com afin de créer votre compte et d'enregistrer votre produit sur le service Epson Connect.

Remarque: Notez l'adresse courriel de votre produit.

3. Visitez le site Web epsonconnect.com pour en apprendre davantage sur Remote Print et pour les instructions de téléchargement du logiciel.

4. Téléchargez et installez le logiciel Remote Print.
5. Saisissez l'adresse courriel et la clé d'accès optionnelle du produit Epson pendant la configuration de Remote Print.
6. Vous êtes prêt à imprimer à distance. Sélectionnez la commande d'impression dans l'application sur votre ordinateur de bureau ou votre ordinateur portable et choisissez l'option Remote Print pour votre produit Epson.

Sujet parent: [Solutions Epson Connect pour téléphones intelligents, tablettes et plus](#)

Sujets reliés

[Réseau Wi-Fi ou câblé](#)

Utilisation de la numérisation en nuage d'Epson

Les services de numérisation en nuage d'Epson vous permettent de numériser et d'envoyer un fichier par courriel ou de le téléverser vers un service en ligne directement depuis votre produit Epson. Enregistrez une adresse courriel ou un service en ligne comme Box, DropBox, Evernote ou Google Drive sur votre compte Epson Connect.

1. Connectez votre produit Epson à votre réseau. Consultez le lien ci-après.
2. Si vous n'avez pas déjà configuré un compte Epson Connect lors de l'installation des logiciels de votre produit, visitez epsonconnect.com afin de créer votre compte et d'enregistrer votre produit sur le service Epson Connect.

Remarque: Notez l'adresse courriel et le mot de passe de votre produit.

3. Visitez epson.ca/epsonconnect-fr afin d'accéder à votre compte avec l'adresse courriel et le mot de passe que vous avez sélectionnés.
4. Sélectionnez votre produit, sélectionnez **Numér. vers Cloud** et sélectionnez **Liste de destination**.
5. Cliquez sur **Ajouter**, puis suivez les instructions à l'écran pour créer votre liste de destinations.
6. Vous êtes prêt à utiliser la numérisation en nuage. Sélectionnez le paramètre de numérisation en nuage (ou cloud) sur le panneau de commande de votre produit Epson.

Sujet parent: [Solutions Epson Connect pour téléphones intelligents, tablettes et plus](#)

Sujets reliés

[Réseau Wi-Fi ou câblé](#)

Utilisation d'AirPrint

AirPrint permet l'impression sans fil instantanée depuis un iPhone, iPad, iPod touch et Mac sans avoir à installer des pilotes ou télécharger un logiciel.



Remarque: Si vous avez désactivé les messages de configuration de papier sur le panneau de commande de votre produit, vous ne pouvez pas utiliser AirPrint. Consultez le lien ci-après pour activer les messages, au besoin.

1. Chargez du papier dans votre produit.
2. Configurez votre produit pour l'impression sans fil. Consultez le lien ci-après.
3. Connectez votre dispositif Apple au même réseau sans fil que votre produit.
4. Imprimez depuis votre dispositif avec votre produit.

Remarque: Pour obtenir plus de détails, consultez la page d'AirPrint sur le site Web d'Apple.

Sujet parent: [Notions de base concernant le produit](#)

Tâches associées

[Désactivation de l'alerte de configuration papier](#)

Sujets reliés

[Réseau Wi-Fi ou câblé](#)

Utilisation de Google Cloud Print

Si vous avez un compte Google, vous pouvez imprimer avec un produit Epson depuis votre appareil Apple ou Android. Vous pouvez également imprimer depuis un Chromebook et le navigateur Google Chrome sans avoir besoin de pilote ou de câble.

1. Connectez votre produit Epson à votre réseau sans fil. Consultez le lien ci-après.
2. Notez l'adresse IP de votre produit en vérifiant l'état du réseau. Consultez le lien ci-après.

3. Connectez votre ordinateur ou votre appareil Apple ou Android au même réseau sans fil que votre produit Epson.
4. Entrez l'adresse IP de votre produit dans la barre d'adresse d'un navigateur Web.
5. Sélectionnez l'option **Services Google Cloud Print**.

Remarque: Si vous ne voyez pas l'option **Services Google Cloud Print**, éteignez votre produit, puis rallumez-le. Si l'option n'apparaît toujours pas, sélectionnez l'option **Mise à jour du micrologiciel** et suivez les instructions à l'écran pour mettre à jour votre produit.

6. Cliquez sur **Enregistrer**.
7. Cochez la case pour accepter les conditions d'utilisation et cliquez sur **Suivant**.
8. Cliquez sur **OK** pour accéder à la page d'ouverture d'une session.
Une nouvelle fenêtre de votre navigateur s'ouvrira.
9. Entrez le nom d'utilisateur et le mot de passe de votre compte Google et cliquez sur **Connexion**, ou, si vous n'avez pas de compte, cliquez sur **Créer un compte** et suivez les instructions à l'écran.
10. Cliquez sur **Terminer l'enregistrement de l'imprimante** pour terminer la configuration et imprimer une page de test.

Votre produit est maintenant lié à votre compte Google et vous pouvez y accéder depuis un Chromebook, un ordinateur, un appareil Apple ou un appareil Android avec un accès Internet. Visitez le [site de soutien Epson pour Google Cloud Print](#) (Canada) pour plus de détails sur la façon d'utiliser Google Cloud Print, ou le [site Web de Google Cloud Print](#) pour une liste des [applications compatibles](#) (site Web disponible en anglais seulement).

[Paramétrage de Google Cloud Print sur un Chromebook](#)

Sujet parent: [Notions de base concernant le produit](#)

Sujets reliés

[Réseau Wi-Fi ou câblé](#)

Paramétrage de Google Cloud Print sur un Chromebook

À l'aide d'un compte Google, vous pouvez imprimer à partir d'un Chromebook sans pilote ou câble.

1. Connectez votre produit Epson à votre réseau sans fil. Consultez le lien ci-après.

2. Allumez votre Chromebook et connectez-le au même réseau sans fil que votre produit.

Remarque: Consultez la documentation de votre Chromebook pour obtenir plus de détails sur la connexion à un réseau.

3. Effectuez l'une des étapes suivantes :

- Cliquez sur **Ajouter à Google Cloud Print** à l'écran de notification qui s'affiche dans le coin de l'écran de votre Chromebook.

Remarque: Si vous n'apercevez pas de notification, vérifiez si un chiffre s'affiche dans la zone d'état dans le coin inférieur droit de votre écran. Cliquez sur ce chiffre pour ouvrir le menu des notifications, puis cliquez sur **Ajouter à Google Cloud Print**.

- Ouvrez un navigateur Web et saisissez **chrome://devices** dans la barre d'adresse. Passez à l'étape 5.
- Si un écran d'enregistrement s'affiche, cliquez sur **Enregistrer**.

4. Cliquez sur **Ajouter un périphérique**.

5. Cliquez sur le bouton **S'inscrire** qui s'affiche à côté de votre produit.

6. Cliquez sur **S'inscrire** à l'écran de confirmation. L'écran ACL de votre produit affiche un message de confirmation.

7. Sélectionnez **OK** ou appuyez sur le bouton **OK** de votre produit pour confirmer la connexion à Google Cloud Print et imprimer une page de test.

Votre produit est maintenant lié à votre compte Google et vous pouvez y accéder depuis un Chromebook, un iPhone ou un téléphone Android avec un accès Internet. Visitez le [site de soutien Epson pour Google Cloud Print](#) (Canada) pour plus de détails sur la façon d'utiliser Google Cloud Print, ou le [site Web de Google Cloud Print](#) pour une liste des [applications compatibles](#) (site Web disponible en anglais seulement).

Sujet parent: [Utilisation de Google Cloud Print](#)

Sujets reliés

[Réseau Wi-Fi ou câblé](#)

Impression Android avec Epson Print Enabler

Vous pouvez imprimer sans fil des documents, des courriels et des pages Web directement de votre tablette ou votre téléphone Android (Android version 4.4 ou ultérieure). En quelques étapes seulement, votre appareil Android détectera le produit Epson à proximité et imprimera.

1. Connectez votre produit Epson à votre réseau sans fil. Consultez le lien ci-après.
2. Téléchargez le plugiciel Epson Print Enabler depuis Google Play sur votre appareil Android.
3. Accédez aux **Paramètres** de votre appareil Android, sélectionnez **Impression** et activez le plugiciel Epson.
4. Connectez votre appareil Android au même réseau sans fil que votre produit.
5. Vous êtes prêt à imprimer. À partir d'une application Android comme Chrome ou Gmail, appuyez sur l'icône de menu et imprimez ce qui se trouve à l'écran.

Remarque: Si vous ne voyez pas votre produit, appuyez sur **Toutes les imprimantes** et sélectionnez votre produit.

Sujet parent: [Notions de base concernant le produit](#)

Sujets reliés

[Réseau Wi-Fi ou câblé](#)

Impression avec Fire OS

Vous pouvez imprimer sans fil depuis les tablettes et les téléphones Amazon Fire vers votre produit Epson connecté à un réseau. Vous n'avez pas besoin d'installer un logiciel, de télécharger des pilotes ou de brancher des câbles. Vous pouvez envoyer ce qui se trouve à l'écran vers un produit Epson en quelques étapes seulement sous Courriel, Contacts et WPS Office.

1. Connectez votre produit Epson à votre réseau sans fil. Consultez le lien ci-après.
2. Connectez votre appareil Amazon au même réseau sans fil que votre produit.
3. Vous êtes prêt à imprimer. Depuis votre application Amazon, appuyez sur l'option d'impression et sélectionnez votre produit afin d'imprimer ce qui se trouve à l'écran.

Remarque: Si un message s'affiche indiquant qu'un plugiciel est nécessaire, appuyez sur **OK**, puis sur **Télécharger**. Si votre produit Amazon Fire utilise Fire OS 5 ou une version plus récente, votre appareil utilise automatiquement l'application du service d'impression Mopria intégrée pour imprimer.

Visitez epson.ca/connect pour en apprendre davantage sur l'impression avec Fire OS (une des nombreuses solutions Epson Connect de nos partenaires) et pour vérifier la compatibilité de votre appareil mobile.

Sujet parent: [Notions de base concernant le produit](#)

Sujets reliés

[Réseau Wi-Fi ou câblé](#)

Impression mobile avec Windows 10

Vous pouvez imprimer sans fil depuis les tablettes et les téléphones Windows 10 vers votre produit Epson situé à proximité et connecté à un réseau. Vous n'avez pas besoin d'installer un logiciel, de télécharger des pilotes ou de brancher des câbles. Repérez l'option d'impression dans votre application Windows 10 afin d'envoyer ce qui se trouve à l'écran vers un produit Epson.

1. Connectez votre produit Epson à votre réseau sans fil. Consultez le lien ci-après.
2. Connectez votre appareil mobile Windows 10 au même réseau sans fil que votre produit.
3. Vous êtes prêt à imprimer. Depuis votre application Windows 10, appuyez sur l'option d'impression et sélectionnez votre produit afin d'imprimer ce qui se trouve à l'écran.

Visitez epson.ca/connect pour en apprendre davantage sur l'impression avec Windows 10 Mobile (une des nombreuses solutions Epson Connect de nos partenaires) et pour vérifier la compatibilité de votre appareil mobile.

Sujet parent: [Notions de base concernant le produit](#)

Sujets reliés

[Réseau Wi-Fi ou câblé](#)

Utilisation de l'application Epson Print and Scan avec les tablettes Windows

Vous pouvez utiliser l'application gratuite Epson Print and Scan pour imprimer des photos et numériser depuis votre tablette Pro ou Surface RT Windows (Windows 8 ou version ultérieure) avec les produits Epson connectés à un réseau. Cette application vous permet de numériser et saisir des images directement vers votre tablette ou vers Microsoft OneDrive.

Remarque: L'application Epson Print and Scan ne prend pas en charge l'impression mobile avec Windows 10.

1. Connectez votre produit Epson à votre réseau sans fil. Consultez le lien ci-après.
2. Téléchargez l'application Epson Print and Scan depuis la boutique d'applications Microsoft Windows Store.
3. Connectez votre tablette Windows 10 au même réseau sans fil que votre produit.
4. Ouvrez l'application Epson Print and Scan et sélectionnez votre produit Epson.
Vous êtes prêt à imprimer et à numériser.

Visitez epson.ca/connect pour en apprendre davantage sur l'application Epson Print and Scan.

Sujet parent: [Notions de base concernant le produit](#)

Sujets reliés

[Réseau Wi-Fi ou câblé](#)

Utilisation du service d'impression Mopria

Vous pouvez utiliser le service d'impression Mopria afin d'imprimer depuis votre tablette ou téléphone Android (version 4.4 ou ultérieure) vers votre produit Epson ou tout produit certifié pour l'utilisation avec Mopria provenant d'un autre fabricant. Vous pouvez télécharger le service d'impression Mopria depuis Google Play.

Remarque: Pour obtenir plus de détails concernant le service d'impression Mopria, [cliquez ici](#) (É.-U.) ou [cliquez ici](#) (Canada).

1. Connectez votre produit Epson à votre réseau sans fil. Consultez le lien ci-après.
2. Téléchargez le service d'impression Mopria depuis Google Play avec votre appareil Android.

Remarque: Mopria pourrait être préinstallé sur certains appareils Samsung Galaxy.

3. Accédez aux **Paramètres** sur votre appareil Android, sélectionnez **Impression** et activez le service d'impression Mopria.
4. Connectez votre appareil Android au même réseau sans fil que votre produit.
5. Vous êtes prêt à imprimer. À partir d'une application Android comme Chrome ou Gmail, appuyez sur l'icône de menu et sélectionnez **Imprimer**. Puis, sélectionnez **Toutes les imprimantes**, sélectionnez votre produit Epson, réglez les paramètres d'impression et imprimez.

Sujet parent: [Notions de base concernant le produit](#)

Sujets reliés

[Réseau Wi-Fi ou câblé](#)

Réseau Wi-Fi ou câblé

Consultez ces sections pour utiliser votre produit sur un réseau Wi-Fi ou câblé.

[Recommandations pour la sécurité réseau](#)

[Configuration du mode d'infrastructure Wi-Fi](#)

[Configuration du mode Wi-Fi Direct](#)

[Configuration de la fonction Wi-Fi Protected Setup \(WPS\)](#)

[Impression d'une feuille d'état réseau](#)

[Modification ou mise à jour des connexions réseau](#)

Recommandations pour la sécurité réseau

Pour aider à prévenir l'accès non autorisé à votre produit sur un réseau, vous devriez protéger votre environnement réseau en prenant les mesures de sécurité appropriées.

Les mesures de sécurité énumérées ci-dessous peuvent aider à diminuer les risques d'intrusion tels que la perte de données, l'utilisation des lignes téléphoniques et de télécopie et autres :

- **Activez la sécurité sur le LAN sans fil**

Activez la sécurité appropriée sur le LAN sans fil que vous planifiez utiliser avec votre produit. La sécurité réseau telle qu'un mot de passe réseau peut prévenir l'interception de trafic via le LAN sans fil. Il est possible que votre fournisseur de service Internet ait déjà activé un mot de passe pour votre routeur. Consultez votre fournisseur de service Internet et la documentation du routeur pour obtenir des instructions sur la façon de changer le mot de passe et de sécuriser votre réseau.

- **Connectez le produit seulement à un réseau protégé par un pare-feu**

Votre produit pourrait être exposé à des menaces en matière de sécurité s'il est connecté directement à Internet. Connectez-le plutôt à un routeur ou via une connexion réseau protégée par un pare-feu. Votre fournisseur de service Internet pourrait avoir installé un pare-feu sur le routeur; vérifiez auprès du fournisseur pour obtenir une confirmation. Pour des résultats optimaux, configurez et utilisez une adresse IP privée pour votre connexion réseau.

- **Modifiez le mot de passe administrateur par défaut de votre produit**

Si votre produit est doté d'une option de réglage d'un mot de passe administrateur, modifiez le mot de passe administrateur par défaut pour empêcher l'accès à des données personnelles stockées sur le produit (telles que les identifiants, les mots de passe et les listes de contacts) par des utilisateurs non autorisés.

Sujet parent: [Réseau Wi-Fi ou câblé](#)

Configuration du mode d'infrastructure Wi-Fi

Vous pouvez configurer votre produit afin qu'il communique avec votre ordinateur en utilisant un routeur ou un point d'accès sans fil. Le routeur ou le point d'accès sans fil peuvent être connectés à votre ordinateur via un réseau câblé ou sans fil.

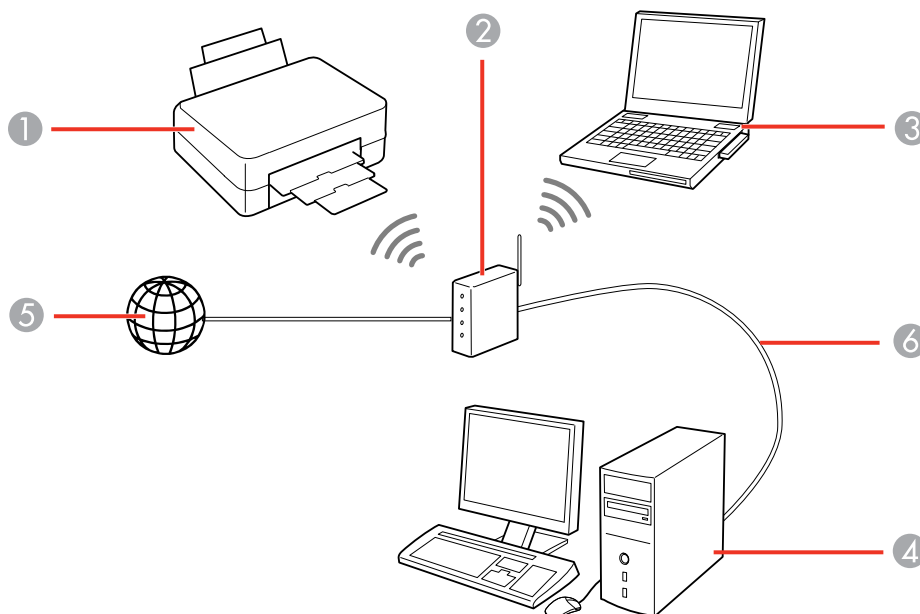

- 1 Produit Epson
- 2 Routeur ou point d'accès sans fil
- 3 Ordinateur avec une interface sans fil
- 4 Ordinateur
- 5 Internet
- 6 Câble Ethernet (utilisé seulement pour une connexion câblée au routeur ou au point d'accès sans fil)

[Sélection des paramètres de réseau sans fil à partir du panneau de commande](#)

Sujet parent: Réseau Wi-Fi ou câblé

Sélection des paramètres de réseau sans fil à partir du panneau de commande

Vous pouvez sélectionner ou modifier les paramètres de réseau sans fil en utilisant le panneau de commande du produit.

Pour connecter votre produit à un réseau sans fil, suivez les instructions sur l'affiche *Point de départ* et installez les logiciels nécessaires en les téléchargeant sur le site d'Epson. Le programme d'installation vous guidera à travers la configuration réseau.

Remarque: Le bris ou la réparation de ce produit peut causer la perte des données de réseau et des paramètres. Epson n'est pas responsable de la copie de sauvegarde ni de la restauration des paramètres et des données au cours de la période de garantie ni après. Nous vous recommandons de faire votre propre copie de sauvegarde de vos paramètres et données réseau ou de les imprimer.

1. Appuyez sur l'icône  d'accueil, au besoin.

2. Appuyez sur l'icône  .

Un écran comme celui-ci s'affiche :

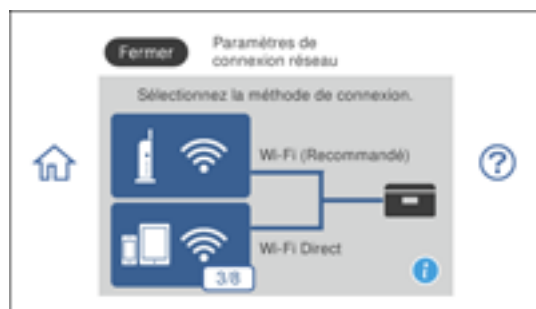





3. Sélectionnez **Wi-Fi (Recommandé)**. (Si le produit est déjà installé sur un réseau câblé, sélectionnez **Routeur**.)
4. Sélectionnez **Commencer la configuration** ou **Changer les paramètres**. (Si le produit est déjà installé sur un réseau câblé, sélectionnez **Changer à connexion Wi-Fi** et sélectionnez **Oui** pour confirmer.)
5. Sélectionnez **Assistant de configuration Wi-Fi**.
6. Sélectionnez le nom de votre réseau sans fil parmi la liste ou sélectionnez **Saisissez manuellement** pour saisir le nom manuellement. Utilisez le clavier affiché pour saisir le nom du réseau.

- Sélectionnez le champ **Entrer mot passe**, puis saisissez le mot de passe sans fil en utilisant le clavier affiché à l'écran.



Remarque: Le nom du réseau et le mot de passe sont sensibles à la casse. Assurez-vous de saisir correctement les lettres majuscules, les lettres minuscules et les caractères numériques ou spéciaux.

- Appuyez sur les flèches de gauche ou de droite pour déplacer le curseur.
 - Pour changer la casse des lettres, appuyez sur .
 - Pour supprimer le caractère précédent, appuyez sur .
 - Pour entrer des chiffres et des symboles, appuyez sur .
 - Pour entrer une espace, appuyez sur .
- Appuyez sur **OK** lorsque vous avez terminé de saisir le mot de passe.
 - Confirmez les paramètres de réseau affichés et sélectionnez **Démarrer la configuration** pour sauvegarder.
 - Si vous voulez imprimer un rapport de configuration réseau, sélectionnez **Imprimer rapport de vérification**. (Sinon, sélectionnez **OK**.)
 - Sélectionnez **Fermer** pour quitter.

L'icône  s'affichera sur l'écran ACL et vous devriez être en mesure de vous connecter directement au produit à partir de votre ordinateur ou votre dispositif, puis d'imprimer. Si vous

imprimez depuis un ordinateur, assurez-vous que vous avez installé les logiciels réseau tel que décrit sur l'affiche *Point de départ*.

Remarque: Si vous ne voyez pas l'icône  à l'écran ACL, il est possible que vous ayez sélectionné un nom de réseau incorrect ou saisi un mot de passe incorrect. Répétez ces étapes pour essayer de nouveau.

Sujet parent: [Configuration du mode d'infrastructure Wi-Fi](#)

Références associées

[Informations sur les icônes d'état](#)

Tâches associées

[Entrée de caractères à l'écran ACL](#)

Configuration du mode Wi-Fi Direct

Vous pouvez configurer votre produit afin qu'il communique directement avec votre ordinateur ou un autre dispositif sans qu'un routeur ou qu'un point d'accès sans fil ne soit requis. En mode Wi-Fi Direct, le produit agit lui-même comme point d'accès réseau pour un maximum de 4 dispositifs.

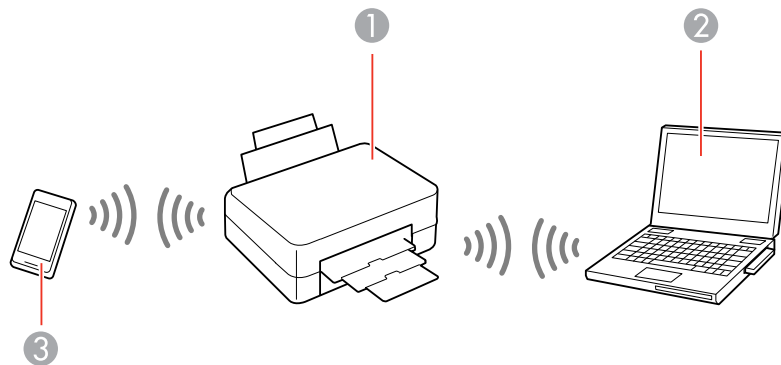

- 1 Produit Epson
- 2 Ordinateur avec une interface sans fil
- 3 Autre dispositif sans fil

[Activation du mode Wi-Fi Direct](#)

Sujet parent: Réseau Wi-Fi ou câblé

Références associées

[Informations sur les icônes d'état](#)

Activation du mode Wi-Fi Direct

Vous pouvez activer le mode Wi-Fi Direct pour permettre la communication entre votre produit et votre ordinateur ou d'autres dispositifs sans qu'un routeur ou un point d'accès sans fil ne soit requis.

1. Appuyez sur l'icône  d'accueil, au besoin.

2. Appuyez sur l'icône .

Un écran comme celui-ci s'affiche :

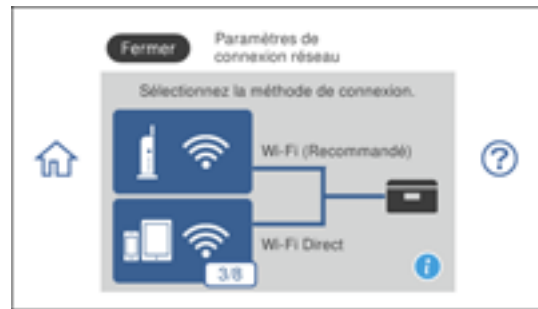



3. Sélectionnez **Wi-Fi Direct**.
4. Sélectionnez **Commencer la configuration**.
5. Sélectionnez **Démarrer la configuration**.

Un écran comme celui-ci s'affiche :



6. Utilisez votre ordinateur ou votre dispositif sans fil pour sélectionner le nom du réseau Wi-Fi (SSID) affiché à l'écran ACL, puis saisissez le mot de passe affiché.
7. Appuyez sur **OK** lorsque vous avez terminé de saisir le mot de passe.
8. Sélectionnez **Fermer** pour quitter.

L'icône  s'affichera sur l'écran ACL et vous devriez être en mesure de vous connecter directement au produit à partir de votre ordinateur ou votre dispositif, puis d'imprimer. Si vous imprimez depuis un ordinateur, assurez-vous que vous avez installé les logiciels réseau tel que décrit sur l'affiche *Point de départ*.

Remarque: Si vous ne voyez pas l'icône  à l'écran ACL, il est possible que vous ayez sélectionné un nom de réseau incorrect ou saisi un mot de passe incorrect. Répétez ces étapes pour essayer de nouveau.

Sujet parent: [Configuration du mode Wi-Fi Direct](#)

Configuration de la fonction Wi-Fi Protected Setup (WPS)

Si votre réseau utilise un point d'accès ou un routeur sans fil compatible avec la fonction WPS, vous pouvez rapidement connecter votre produit au réseau en utilisant la technologie Wi-Fi Protected Setup (WPS).

Remarque: Pour vérifier si votre routeur est compatible avec la fonction WPS, essayez de trouver un bouton **WPS** sur votre routeur ou point d'accès. S'il n'y a pas de bouton tangible, il est possible qu'il y ait un bouton WPS virtuel dans le logiciel de votre dispositif. Vérifiez la documentation de votre produit de réseau pour obtenir plus de détails.

Utilisation de la fonction WPS pour établir une connexion à un réseau

Sujet parent: Réseau Wi-Fi ou câblé

Utilisation de la fonction WPS pour établir une connexion à un réseau

Si vous avez un point d'accès ou un routeur sans fil compatible avec la fonction WPS, vous pouvez utiliser la technologie Wi-Fi Protected Setup (WPS) pour connecter votre produit au réseau.

1. Appuyez sur l'icône  d'accueil, au besoin.

2. Appuyez sur l'icône .

Un écran comme celui-ci s'affiche :

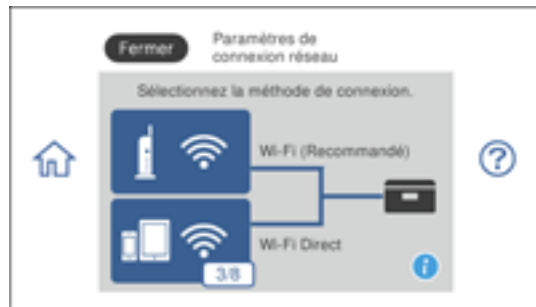

3. Sélectionnez **Wi-Fi (Recommandé)**. (Si le produit est déjà installé sur un réseau câblé, sélectionnez **Routeur**.)
4. Sélectionnez **Commencer la configuration** ou **Changer les paramètres**. (Si le produit est déjà installé sur un réseau câblé, sélectionnez **Changer à connexion Wi-Fi** et sélectionnez **Oui** pour confirmer.)
5. Sélectionnez **Config. boutons poussoirs (WPS)**.
6. Suivez les instructions sur l'écran ACL pour compléter la configuration WPS.
7. Sélectionnez **Fermer** pour quitter.

L'icône  s'affichera sur l'écran ACL et vous devriez être en mesure de vous connecter directement au produit à partir de votre ordinateur ou votre dispositif, puis d'imprimer. Si vous imprimez depuis un ordinateur, assurez-vous que vous avez installé les logiciels réseau tel que décrit sur l'affiche *Point de départ*.

Remarque: Si vous ne voyez pas l'icône  à l'écran ACL, il est possible que vous ayez sélectionné un nom de réseau incorrect ou saisi un mot de passe incorrect. Répétez ces étapes pour essayer de nouveau.

Sujet parent: [Configuration de la fonction Wi-Fi Protected Setup \(WPS\)](#)

Impression d'une feuille d'état réseau

Vous pouvez imprimer une feuille d'état réseau pour vous aider à déterminer les causes des problèmes qui peuvent survenir lors de l'utilisation de votre produit sur un réseau.

1. Appuyez sur l'icône  d'accueil, au besoin.
2. Sélectionnez **Param.**

Un écran comme celui-ci s'affiche :



3. Sélectionnez **Paramètres réseau.**
4. Sélectionnez **État réseau.**
5. Sélectionnez **feuille. état.**
6. Sélectionnez **Impression.**

Examinez les paramètres apparaissant sur la feuille d'état réseau afin de diagnostiquer tout problème.

Sujet parent: [Réseau Wi-Fi ou câblé](#)

Modification ou mise à jour des connexions réseau

Consultez les sections suivantes pour modifier ou mettre à jour la façon dont votre produit se connecte à un réseau.

[Accès à l'utilitaire Web Config](#)

[Passage d'une connexion USB à une connexion Wi-Fi](#)

[Passage d'une connexion Wi-Fi à une connexion au réseau câblé](#)

[Connexion à un nouveau routeur Wi-Fi](#)

[Désactivation des fonctionnalités Wi-Fi](#)

Sujet parent: [Réseau Wi-Fi ou câblé](#)

Accès à l'utilitaire Web Config

Vous pouvez sélectionner les paramètres réseau de votre produit et confirmer son état de fonctionnement en utilisant un navigateur Web. Pour ce faire, vous devez accéder à l'utilitaire Web Config intégré à votre produit depuis votre ordinateur ou un autre dispositif connecté au même réseau que votre produit.

1. Imprimez une feuille d'état réseau.
2. Repérez l'adresse IP de votre produit dans la liste de la feuille d'état réseau.
3. Sur votre ordinateur ou un autre dispositif connecté au même réseau que votre produit, ouvrez un navigateur Web.
4. Entrez l'adresse IP de votre produit dans la barre d'adresse.
Les options de l'utilitaire Web Config disponibles s'affichent.

Sujet parent: [Modification ou mise à jour des connexions réseau](#)

Passage d'une connexion USB à une connexion Wi-Fi

Si vous avez connecté le produit à votre ordinateur en utilisant une connexion USB, vous pouvez passer à une connexion Wi-Fi.

1. Débranchez le câble USB de votre produit.
2. Désinstallez les logiciels de votre produit.
3. Téléchargez et installez les logiciels de votre produit à partir du site Web d'Epson en utilisant les instructions de la feuille *Point de départ*.

Sujet parent: [Modification ou mise à jour des connexions réseau](#)

Passage d'une connexion Wi-Fi à une connexion au réseau câblé

Si vous avez déjà établi une connexion sans fil entre le produit et votre ordinateur, vous pouvez passer à une connexion au réseau câblé au besoin.

1. Désactivez les fonctionnalités Wi-Fi du produit.
2. Branchez une des extrémités d'un câble réseau Ethernet au port **LAN** du produit.
3. Branchez l'autre extrémité dans un port LAN disponible de votre routeur ou point d'accès.
4. Désinstallez les logiciels de votre produit.
5. Téléchargez et installez les logiciels de votre produit à partir du site Web d'Epson.
6. Suivez les instructions à l'écran pour installer les logiciels.
7. Lorsque l'écran de sélection de la connexion s'affiche, sélectionnez **Connexion à un réseau câblé**.
8. Si un écran de sélection de la configuration apparaît, sélectionnez **Configuration de l'imprimante pour la première fois**.
9. Continuez de suivre les instructions à l'écran.

Sujet parent: [Modification ou mise à jour des connexions réseau](#)

Tâches associées

[Désactivation des fonctionnalités Wi-Fi](#)

Connexion à un nouveau routeur Wi-Fi

Si vous changez le routeur sans fil que vous utilisiez sur le réseau, vous devez mettre à jour la connexion Wi-Fi de votre produit au nouveau routeur.

Remarque: Si vous passez à un routeur sans fil 5 GHz, réglez-le de façon à ce qu'il fonctionne en mode biculture (2,4 GHz et 5 GHz). Consultez la documentation de votre routeur pour les instructions.

1. Effectuez l'une des étapes suivantes :
 - **Windows** : Désinstallez les logiciels de votre produit.
 - **Mac** : Passez à l'étape suivante.
2. Téléchargez et installez les logiciels de votre produit à partir du site Web d'Epson en utilisant les instructions de la feuille *Point de départ*.

Sujet parent: [Modification ou mise à jour des connexions réseau](#)

Tâches associées



[Désinstallation et réinstallation des logiciels du produit - Windows](#)

Désactivation des fonctionnalités Wi-Fi

Il est possible que vous deviez désactiver les fonctionnalités Wi-Fi de votre produit si vous modifiez le type de connexion réseau ou si vous devez résoudre un problème avec votre connexion réseau.

Remarque: Avant de désactiver les fonctionnalités Wi-Fi, assurez-vous de noter le SSID (nom de réseau) et le mot de passe de votre produit ainsi que tous les paramètres réseau sélectionnés pour les services Epson Connect que vous utilisez.

1. Appuyez sur l'icône  d'accueil, au besoin.

2. Appuyez sur l'icône  | .

Un écran comme celui-ci s'affiche :

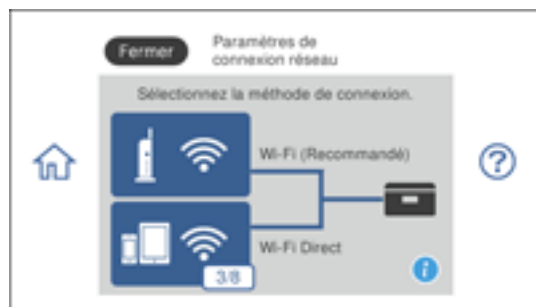

3. Sélectionnez **Wi-Fi (Recommandé)**.

4. Sélectionnez **Changer les paramètres**.

5. Sélectionnez **Autres**.

6. Sélectionnez **Désactiver le Wi-Fi**.

7. Sélectionnez **Démarrer la configuration** pour désactiver le Wi-Fi.

8. Sélectionnez **Fermer**.

Sujet parent: [Modification ou mise à jour des connexions réseau](#)

Chargement du papier

Avant d'imprimer, chargez le papier qui convient à votre travail d'impression.

[Chargement de papier dans le bac 1 \(bac supérieur\)](#)

[Chargement de papier dans le bac 2 \(bac inférieur\)](#)

[Chargement de papier dans la fente d'alimentation de papier arrière](#)

[Sélection des paramètres papier pour chaque source - Panneau de commande](#)

[Désactivation de l'alerte de configuration papier](#)

[Capacité de chargement du papier](#)

[Capacité d'impression recto verso](#)

[Papiers Epson compatibles](#)

[Compatibilité des types de papier sans marges](#)

[Paramètres de type papier ou support - Panneau de commande](#)

[Paramètres de type de papier ou de média - Logiciel d'impression](#)

Chargement de papier dans le bac 1 (bac supérieur)

Vous pouvez charger du papier photo et d'autres supports des tailles suivantes dans le bac papier supérieur.

- 3,5 × 5 po (89 × 127 mm)
- 4 × 6 po (102 × 152 mm)
- 5 × 7 po (127 × 178 mm)
- Rapport 16:9 (4 × 7,1 po [102 × 181 mm])
- A6 (4,1 × 5,8 po [105 × 148 mm])
- B6 (5 × 7,2 po [128 × 182 mm])

Remarque: Ne retirez pas ou n'insérez pas le bac papier pendant l'impression.

1. Fermez le bac de sortie manuellement ou en sélectionnant l'icône  sur l'écran ACL, au besoin.

2. Levez le panneau de commande.

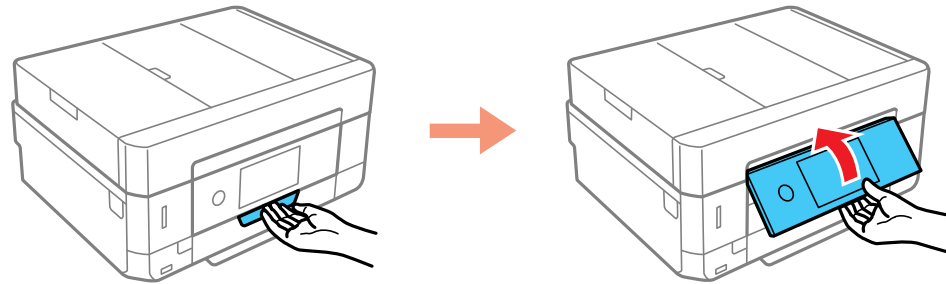

3. Ouvrez le capot avant.

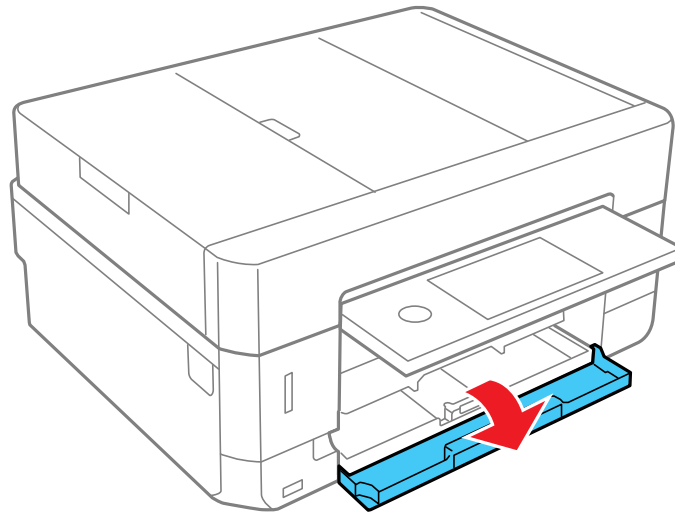

4. Glissez le bac papier supérieur hors du produit.

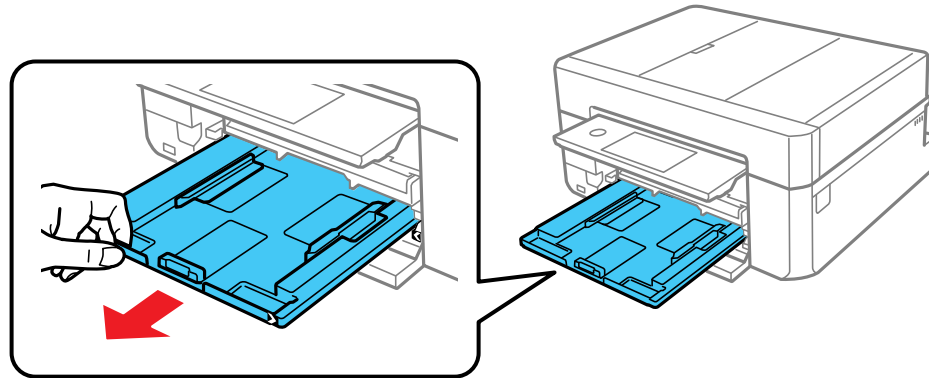

Remarque: Si le bac est positionné vers l'arrière du produit et qu'il est difficile d'accès, mettez le produit hors tension, puis mettez-le sous tension afin de réinitialiser la position du bac.

5. Faites glisser les guides latéraux vers les côtés.

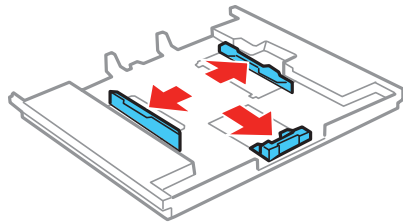

6. Faites glisser le guide latéral avant en position appropriée pour la taille de papier que vous souhaitez utiliser.

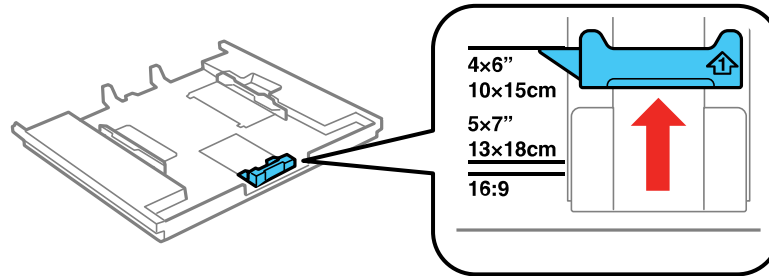

7. Insérez le papier dans le bac avec la face d'impression ou le côté glacé vers le bas.

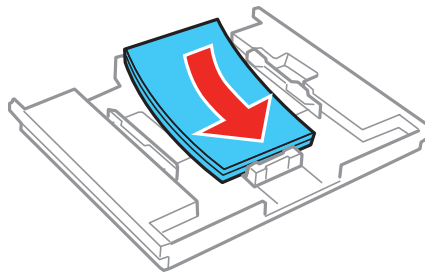
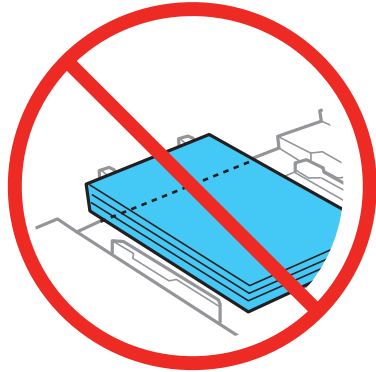

Remarque: Assurez-vous que le papier est chargé contre le guide-papier avant et qu'il ne dépasse pas l'extrémité arrière du bac.

8. Faites glisser les guide-papier latéraux contre le papier, sans trop serrer.

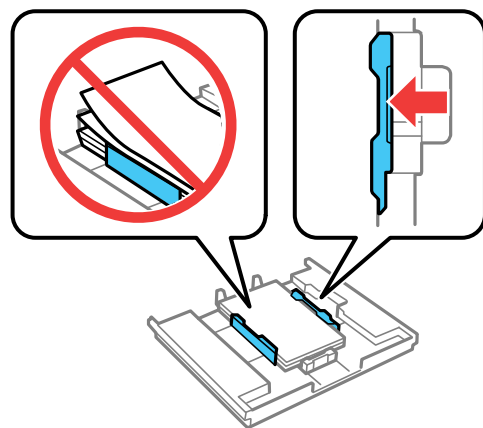

Remarque: Assurez-vous que le papier est sous les languettes des guide-papier.

9. Maintenez le bac à plat et insérez-le dans votre produit. Alignez le bord du bac avec le produit en utilisant les marques d'alignement comme illustré.

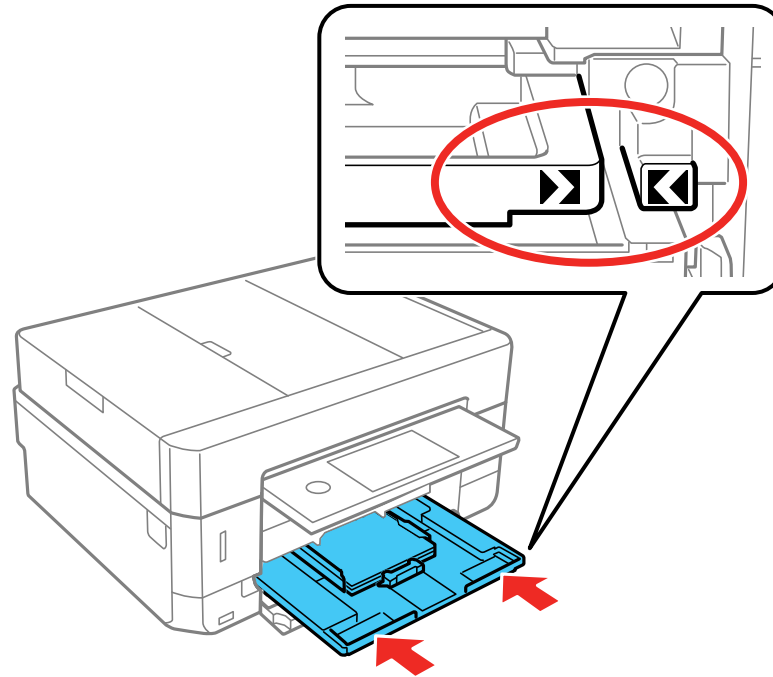

10. Abaissez le panneau de commande.

11. À l'écran ACL du produit, sélectionnez la taille et le type de papier que vous avez chargé, puis sélectionnez **Fermer**.

Le bac de sortie se déploie automatiquement lorsque vous imprimez.

Suivez toujours ces directives de chargement du papier :

- Ne chargez que le nombre de feuilles recommandé.
- Chargez le papier côté court en premier et face d'impression vers le bas.
- Assurez-vous que le papier est sous les languettes des guide-papier et ne dépasse pas l'extrémité du bac papier.
- Consultez l'emballage du papier pour des directives de chargement supplémentaires.

Sujet parent: [Chargement du papier](#)

Références associées

Capacité de chargement du papier

Capacité d'impression recto verso

Paramètres de type papier ou support - Panneau de commande

Tâches associées

Chargement de papier dans le bac 2 (bac inférieur)

Chargement de papier dans la fente d'alimentation de papier arrière

Chargement de papier dans le bac 2 (bac inférieur)

Vous pouvez charger du papier jusqu'à cette taille dans le bac papier inférieur : Légal (8,5 × 14 po [216 × 356 mm]).

Remarque: Ne retirez pas ou n'insérez pas le bac papier pendant l'impression.

1. Soulevez le panneau de commande, au besoin.

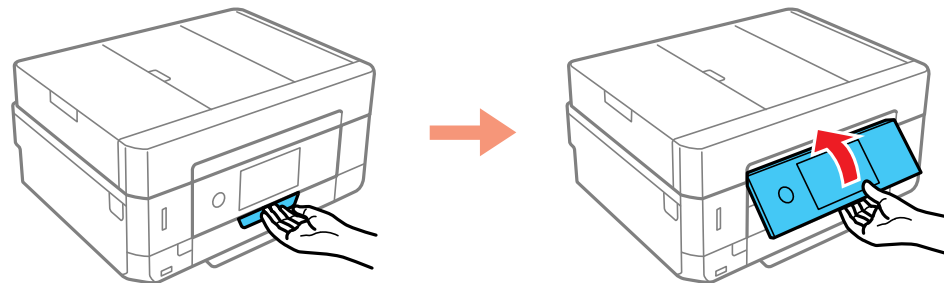

2. Fermez le bac de sortie manuellement ou en sélectionnant l'icône  sur l'écran ACL, au besoin.

3. Ouvrez le capot avant.

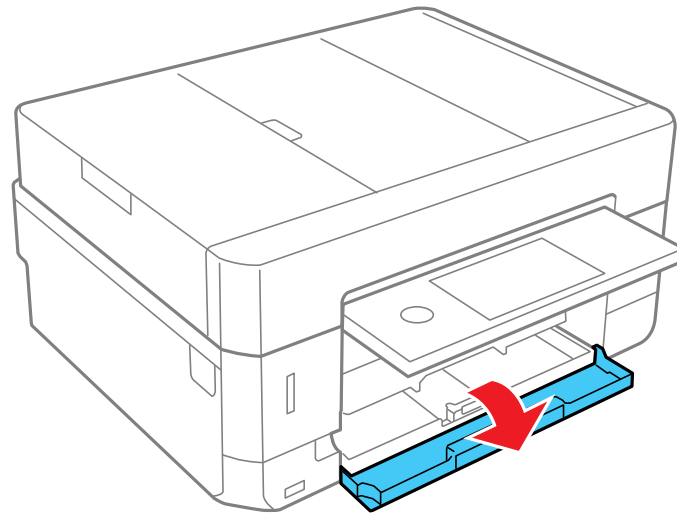

4. Tirez le capot avant pour sortir le bac papier inférieur.

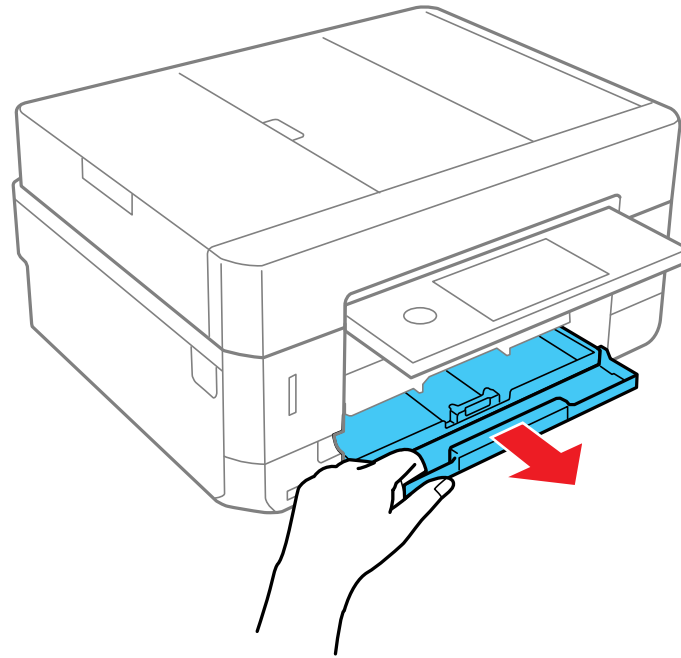

5. Faites glisser les guide-papier vers les côtés.

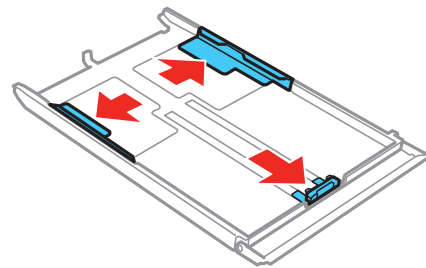

6. Placez le guide-papier avant selon la taille de papier que vous utilisez.

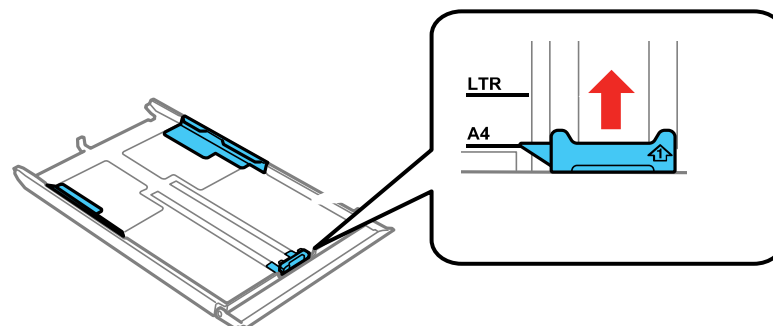

7. Choisissez l'une des options suivantes :

- Si vous utilisez du papier de format légal, retirez le plateau de CD/DVD placé dans le bas du bac inférieur. Appuyez sur le bouton sur le bac inférieur et tirez-le tel qu'illustré.

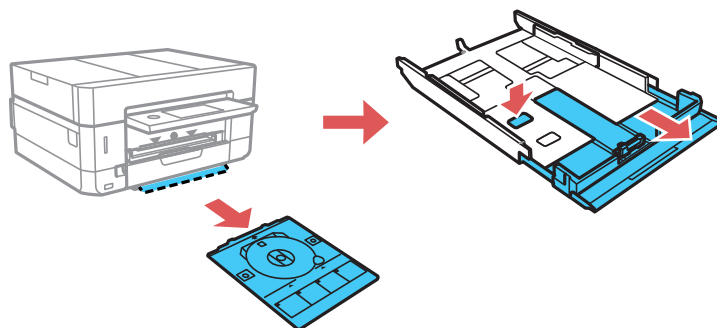

- Insérez le papier avec la face d'impression ou le côté glacé vers le bas.

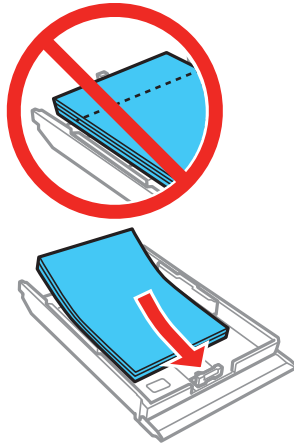

Remarque: Assurez-vous que le papier est chargé contre le guide-papier avant et qu'il ne dépasse pas l'extrémité arrière du bac.

- Insérez jusqu'à 10 enveloppes, face d'impression vers le bas et rabat vers la gauche, tel qu'illustré.

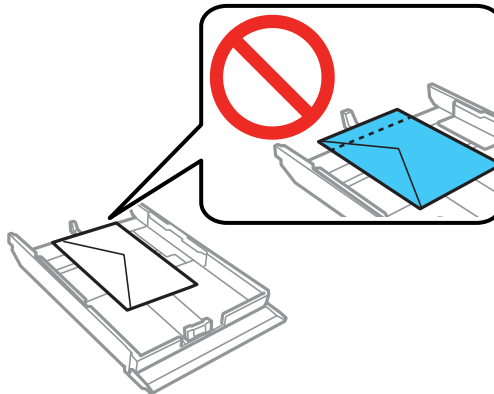

8. Faites glisser les guide-papier latéraux contre le papier, sans trop serrer.

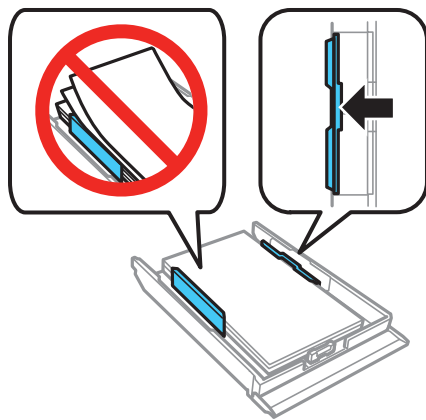

Remarque: Assurez-vous que le papier est sous les languettes des guide-papier.

9. Maintenez le bac à plat lorsque vous l'insérez dans votre produit.

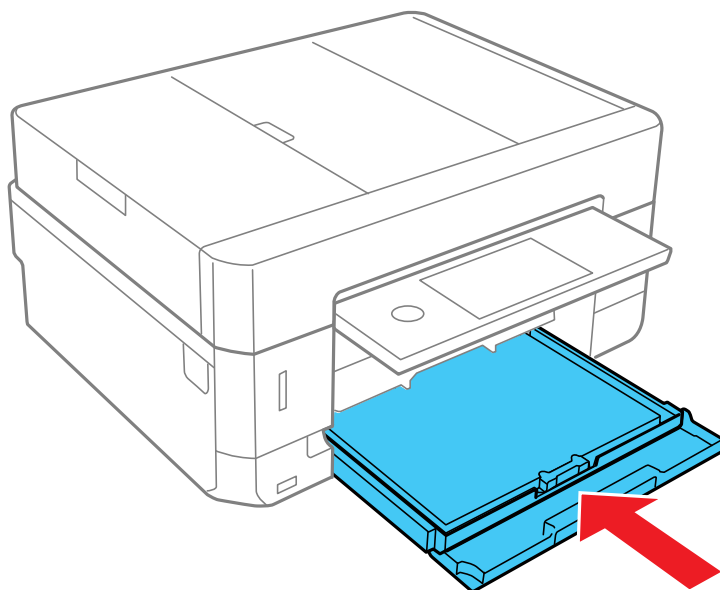

Remarque: Laissez suffisamment d'espace à l'avant du produit pour permettre la sortie complète du papier. Ne retirez pas ou n'insérez pas le bac papier pendant le fonctionnement de l'imprimante.

10. Abaissez le panneau de commande.

11. À l'écran ACL du produit, sélectionnez la taille et le type de papier que vous avez chargé, puis sélectionnez **Fermer**.

Le bac de sortie se déploie automatiquement lorsque vous imprimez.

Suivez toujours ces directives de chargement du papier :

- Ne chargez que le nombre de feuilles recommandé.
- Chargez le papier côté court en premier et face d'impression vers le bas.
- Assurez-vous que le papier est sous les languettes des guide-papier et ne dépasse pas l'extrémité du bac papier.
- Si vous avez de la difficulté à charger une pile d'enveloppes, pressez chaque enveloppe afin de la rendre lisse avant de la charger ou chargez une seule enveloppe à la fois.
- Ne chargez pas une enveloppe courbée, pliée ou trop mince, ou une enveloppe à fenêtre en plastique.
- Si la qualité d'impression diminue lors de l'impression de plusieurs enveloppes, essayez de charger une seule enveloppe à la fois.
- Consultez l'emballage du papier pour des directives de chargement supplémentaires.

Sujet parent: [Chargement du papier](#)

Références associées

[Capacité de chargement du papier](#)

[Capacité d'impression recto verso](#)

[Paramètres de type papier ou support - Panneau de commande](#)

Tâches associées

[Chargement de papier dans le bac 1 \(bac supérieur\)](#)

[Chargement de papier dans la fente d'alimentation de papier arrière](#)

Chargement de papier dans la fente d'alimentation de papier arrière

Vous pouvez charger une seule enveloppe ou feuille d'une variété de types et de tailles dans la fente d'alimentation de papier arrière.

1. Choisissez l'une des options suivantes :

- Si vous imprimez depuis un ordinateur, sélectionnez **Fente d'alim. man. arr.** comme paramètre de source papier et cliquez sur **Imprimer**.
- Si vous imprimez depuis le panneau de commande du produit, sélectionnez **Fente insert. arrière** comme paramètre Config. source papier et appuyez sur le bouton  de démarrage.

Un message s'affichera à l'écran ACL, puis vous verrez les instructions pour le chargement du papier.

2. Ouvrez le couvercle de la fente d'alimentation de papier arrière.

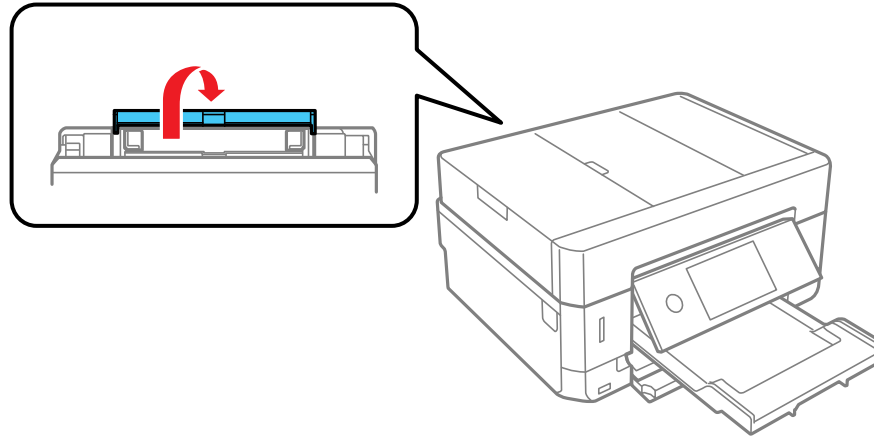

3. Levez le support de papier.

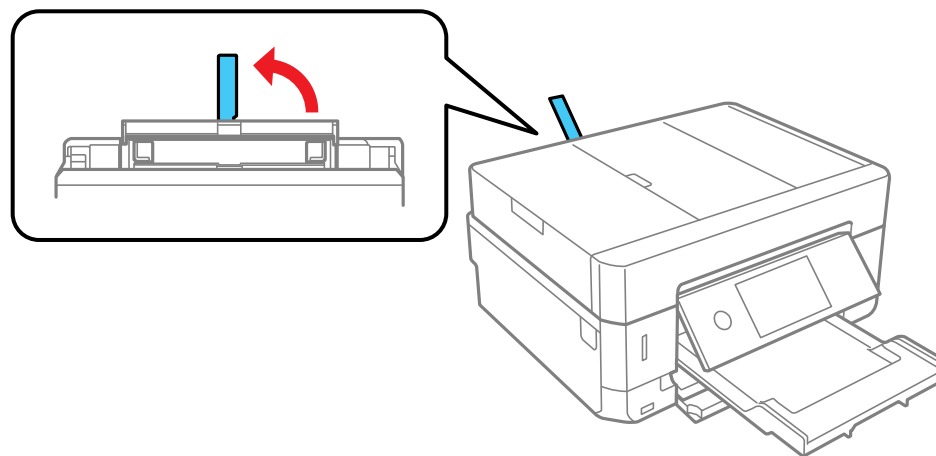

4. Faites glisser les guide-papier vers les côtés.

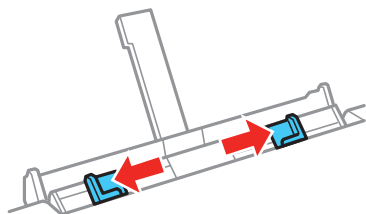

5. Choisissez l'une des options suivantes :

- Insérez une feuille de papier face d'impression ou brillante vers le haut, côté court en premier, centrée le long de la flèche du centre sur le support à papier. Insérez le papier environ 2 po (5 cm) dans la fente.

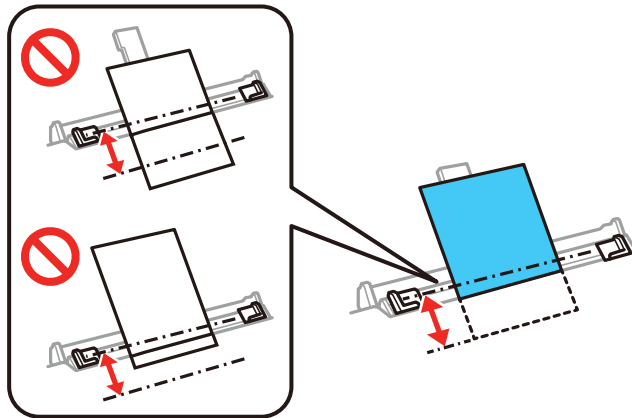

- Chargez une enveloppe avec la face d'impression vers le haut et le rabat vers la gauche, centrée le long de la flèche sur le support à papier.

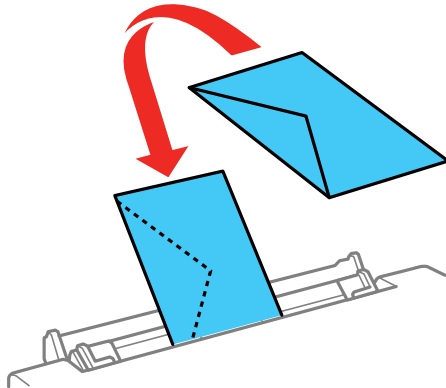

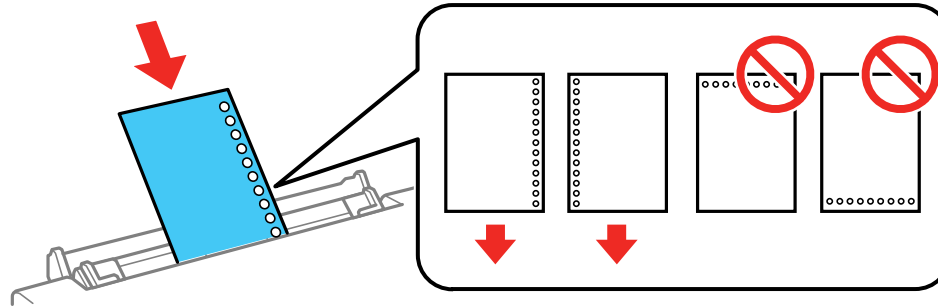

- Chargez une feuille mobile ou d'autres papiers avec perforations vers le haut comme illustré, centrés le long de la flèche sur le support à papier. Ne chargez qu'une seule feuille à la fois, dans

les formats suivants seulement : Lettre (8,5 × 11 po [216 × 279 mm]), A4 (8,3 × 11,7 po [210 × 297 mm]) ou Légal (8,5 × 14 po [216 × 356 mm]).

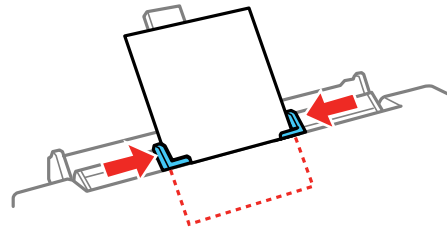

6. Faites glisser les guide-papier contre le papier ou l'enveloppe, sans trop serrer.



7. Lorsque vous êtes prêt à imprimer, appuyez sur le bouton  de démarrage.

Le bac de sortie se déploie automatiquement lorsque vous imprimez.

Suivez toujours ces directives de chargement du papier :

- Chargez une feuille à la fois.
- Chargez le papier côté court en premier, peu importe l'orientation de votre document.
- Chargez le papier à en-tête ou préimprimé bord supérieur en premier.
- Ne chargez pas une enveloppe courbée, pliée ou trop mince, ou une enveloppe à fenêtre en plastique.
- Consultez l'emballage du papier pour des directives de chargement supplémentaires.

Sujet parent: [Chargement du papier](#)

Références associées

Capacité de chargement du papier

Capacité d'impression recto verso

Paramètres de type papier ou support - Panneau de commande

Tâches associées

Chargement de papier dans le bac 1 (bac supérieur)

Chargement de papier dans le bac 2 (bac inférieur)

Sélection des paramètres papier pour chaque source - Panneau de commande

Vous pouvez changer la taille du papier et le type de papier par défaut pour chaque source à l'aide du panneau de commande situé sur le produit.

1. Appuyez sur l'icône  d'accueil, au besoin.
2. Sélectionnez **Param.**

Un écran comme celui-ci s'affiche :





3. Sélectionnez **Param imprim.**
4. Sélectionnez **Config. source papier.**

Remarque: Pour désactiver l'affichage automatique de l'écran de sélection des paramètres de papier lorsque vous chargez du papier dans les bacs, réglez le paramètre **Configuration papier à Arrêt.** (AirPrint est désactivé avec ce paramètre.)

5. Sélectionnez **Configuration papier.**

6. Sélectionnez la source papier que vous souhaitez modifier.
7. Sélectionnez **Taille du papier**.
8. Sélectionnez la taille du papier que vous avez chargé.
9. Sélectionnez **Type de papier**.
10. Sélectionnez le type de papier que vous avez chargé.

Remarque: Pour enregistrer une présélection de type de papier, sélectionnez l'icône **Param pap. favoris** et spécifiez la taille et le type de papier.

11. Appuyez sur  pour sélectionner une autre source de papier à modifier ou appuyez sur l'icône  d'accueil pour quitter.

Sujet parent: [Chargement du papier](#)

Désactivation de l'alerte de configuration papier

L'alerte de configuration papier vous avertit lorsque les paramètres de papier ne correspondent pas au papier chargé. Vous pouvez désactiver cette fonctionnalité à partir du panneau de commande du produit.

1. Appuyez sur l'icône  d'accueil, au besoin.
2. Sélectionnez **Param**.
3. Faites défiler le menu vers le bas et sélectionnez **Fonctions Guide**.

L'écran suivant s'affiche :



4. Sélectionnez **Discordance de papier**.

5. Réglez le paramètre **Discordance de papier** à **Arrêt**.
6. Sélectionnez **Fermer** pour quitter.

Sujet parent: [Chargement du papier](#)

Capacité de chargement du papier

Vous pouvez charger une seule feuille de papier ou une seule enveloppe à la fois dans la fente d'alimentation de papier arrière. Consultez ce tableau pour connaître la capacité de chargement des bacs papier.

Type de support	Chargez jusqu'à ce nombre de feuilles	
	Bac 2 (bac inférieur)	Bac 1 (bac supérieur)
Papier ordinaire	Format Lettre (8,5 × 11 po [216 × 279 mm]) et A4 (8,3 × 11,7 po [210 × 297 mm]) : jusqu'à la flèche sur le guide-papier avant	—
	Format Légal (8,5 × 14 po [216 × 356 mm]) : 50 feuilles	
Papier blanc brillant professionnel Epson Papier blanc brillant de qualité supérieure Epson Papier multiusage plus Epson Papier pour présentation – Mat Epson	80 feuilles	—
Papier pour présentation haute qualité – Mat Epson Papier pour présentation ultra haute qualité – Mat Epson	20 feuilles	—

Type de support	Chargez jusqu'à ce nombre de feuilles	
	Bac 2 (bac inférieur)	Bac 1 (bac supérieur)
Papier photo – Glacé Epson Papier photo haute qualité – Glacé Epson Papier photo ultra haute qualité – Glacé Epson Papier photo haute qualité – Semi-glacé Epson Papier photo ultra haute qualité – Lustré Epson	20 feuilles	20 feuilles
Papier pour présentation haute qualité – Mat Recto verso Epson Feuilles autocollantes de qualité photo Epson Papier décalque au fer chaud Epson Papier pour brochure et dépliant – Mat Recto verso Epson	1 feuille	—
Enveloppes	10 enveloppes	—

Sujet parent: [Chargement du papier](#)

Références associées

[Capacité d'impression recto verso](#)

Capacité d'impression recto verso

Vous pouvez imprimer recto verso à l'aide du mode Auto ou Manuel sur les types et tailles de papier indiqués ci-dessous.

Remarque: Vous ne pouvez pas imprimer recto verso depuis la fente d'alimentation de papier arrière.

Type de papier	Dimensions	Capacité d'impression recto verso	
		Automatique	Manuel
Papier ordinaire Papier à photocopie	Lettre (8,5 × 11 po [216 × 279 mm]) et A4 (8,3 × 11,7 po [210 × 297 mm])	100 feuilles (bac 2)	30 feuilles (bac 2)
	Légal (8,5 × 14 po [216 × 356 mm])	—	30 feuilles (bac 2)
Papier blanc brillant professionnel Epson Papier blanc brillant de qualité supérieure Epson Papier multiusage plus Epson	Lettre (8,5 × 11 po [216 × 279 mm]) et A4 (8,3 × 11,7 po [210 × 297 mm])	80 feuilles (bac 2)	30 feuilles (bac 2)
Papier pour présentation haute qualité – Mat Recto verso Epson Papier pour brochure et dépliant – Mat Recto verso Epson	Lettre (8,5 × 11 po [216 × 279 mm])	1 feuille (bac 2)	1 feuille (bac 2)

Vous ne pouvez pas imprimer recto verso sur ces types de papier :

- Papier pour présentation – Mat Epson
- Papier pour présentation haute qualité – Mat Epson
- Papier pour présentation ultra haute qualité – Mat Epson
- Papier photo – Glacé Epson
- Papier photo haute qualité – Glacé Epson

- Papier photo haute qualité – Semi-glacé Epson
- Papier photo ultra haute qualité – Glacé Epson
- Papier photo ultra haute qualité – Lustré Epson
- Papier décalque au fer chaud Epson
- Feuilles autocollantes de qualité photo Epson
- Enveloppes

Sujet parent: [Chargement du papier](#)

Références associées

[Capacité de chargement du papier](#)

Papiers Epson compatibles

Vous pouvez acheter de l'encre et du papier d'origine Epson à l'adresse epson.com (États-Unis), epson.ca (Canada) ou epson.com.jm (Caraïbes). Vous pouvez également vous procurer d'autres fournitures auprès d'un revendeur Epson autorisé. Pour trouver le revendeur le plus près de chez vous, composez le 1 800 807-7766.

Type de papier	Dimensions	Numéro du produit	Nombre de feuilles
Papier blanc brillant professionnel Epson	Lettre (8,5 × 11 po [216 × 279 mm])	S041586	500
Papier blanc brillant de qualité supérieure Epson	Lettre (8,5 × 11 po [216 × 279 mm])	S450218	500
Papier multiusage plus Epson	Lettre (8,5 × 11 po [216 × 279 mm])	S450217	500
Papier photo – Glacé Epson	4 × 6 po (102 × 152 mm)	S041809	50
		S042038	100
	Lettre (8,5 × 11 po [216 × 279 mm])	S041141	20
		S041649	50
		S041271	100

Type de papier	Dimensions	Numéro du produit	Nombre de feuilles
Papier photo haute qualité – Glacé Epson	4 × 6 po (102 × 152 mm)	S041808 S041727	40 100
	5 × 7 po (127 × 178 mm)	S041464	20
	8 × 10 po (203 × 254 mm)	S041465	20
	Lettre (8,5 × 11 po [216 × 279 mm])	S042183 S041667	25 50
Papier photo ultra haute qualité – Glacé Epson	4 × 6 po (102 × 152 mm)	S042181 S042174	60 100
	5 × 7 po (127 × 178 mm)	S041945	20
	8 × 10 po (203 × 254 mm)	S041946	20
	Lettre (8,5 × 11 po [216 × 279 mm])	S042182 S042175	25 50
Papier photo ultra haute qualité – Lustré Epson	Lettre (8,5 × 11 po [216 × 279 mm])	S041405	50
Papier photo haute qualité – Semi-glacé Epson	4 × 6 po (102 × 152 mm)	S041982	40
	Lettre (8,5 × 11 po [216 × 279 mm])	S041331	20
Papier pour présentation – Mat Epson	Lettre (8,5 × 11 po [216 × 279 mm])	S041062	100
	Légal (8,5 × 14 po [216 × 356 mm])	S041067	100
Papier pour présentation haute qualité – Mat Epson	8 × 10 po (203 × 254 mm)	S041467	50
	Lettre (8,5 × 11 po [216 × 279 mm])	S041257 S042180	50 100
Papier pour présentation haute qualité – Mat Recto verso Epson	Lettre (8,5 × 11 po [216 × 279 mm])	S041568	50
Papier pour présentation ultra haute qualité – Mat Epson	Lettre (8,5 × 11 po [216 × 279 mm])	S041341	50

Type de papier	Dimensions	Numéro du produit	Nombre de feuilles
Papier pour brochure et dépliant – Mat Recto verso Epson	Lettre (8,5 × 11 po [216 × 279 mm])	S042384	150
Feuilles autocollantes de qualité photo Epson	A4 (8,3 × 11,7 po [210 × 297 mm])	S041106	10
Papier décalque au fer chaud Epson	Lettre (8,5 × 11 po [216 × 279 mm])	S041153	10

Sujet parent: [Chargement du papier](#)

Compatibilité des types de papier sans marges

Vous pouvez imprimer des photos sans marges sur ces types et formats de papier compatibles :

Types de papier sans marges

- Papier photo – Glacé Epson
- Papier photo haute qualité – Glacé Epson
- Papier photo ultra haute qualité – Glacé Epson
- Papier photo haute qualité – Semi-glacé Epson
- Papier photo ultra haute qualité – Lustré Epson
- Papier pour présentation – Mat Epson
- Papier pour présentation haute qualité – Mat Epson
- Papier pour présentation haute qualité – Mat Recto verso Epson
- Papier pour brochure et dépliant – Mat Recto verso Epson

Formats de papier sans marges

- 4 × 6 po (102 × 152 mm)
- 5 × 7 po (127 × 178 mm)
- 8 × 10 po (203 × 254 mm)
- Rapport 16:9 (4 × 7,1 po [102 × 181 mm])
- Lettre (8,5 × 11 po [216 × 279 mm])

- A4 (8,3 × 11,7 po [210 × 297 mm])
- Sujet parent: [Chargement du papier](#)

Paramètres de type papier ou support - Panneau de commande

Pour ce papier	Sélectionnez ce paramètre Type de papier
Papier ordinaire Papier à lettres Papier blanc brillant professionnel Epson Papier blanc brillant de qualité supérieure Epson Papier multiusage plus Epson Papier décalque au fer chaud Epson Feuilles autocollantes de qualité photo Epson	Papier ordinaire
Papier photo ultra haute qualité – Glacé Epson	Ultra Glacé
Papier photo haute qualité – Glacé Epson	Prem. Glacé
Papier photo – Glacé Epson	Glacé
Papier pour présentation – Mat Epson	Présentation mat
Papier photo haute qualité – Semi-glacé Epson	Premium Semi-Glacé
Papier photo ultra haute qualité – Lustré Epson	Ultra prem. photo lustré
Papier pour présentation haute qualité – Mat Epson Papier pour présentation haute qualité – Mat Recto verso Epson Papier pour présentation ultra haute qualité – Mat Epson Papier pour brochure et dépliant – Mat Recto verso Epson	Prem. Mat
Enveloppes	Enveloppe

Sujet parent: [Chargement du papier](#)

Paramètres de type de papier ou de média - Logiciel d'impression

Pour ce papier	Sélectionnez ce paramètre Type ou Support
Papier ordinaire Papier blanc brillant professionnel Epson Papier blanc brillant de qualité supérieure Epson Papier multiusage plus Epson Papier décalque au fer chaud Epson Feuilles autocollantes de qualité photo Epson	Papier ordinaire/Papier blanc brillant
Papier photo ultra haute qualité – Glacé Epson	Papier photo ultra haute qualité Glacé
Papier photo haute qualité – Glacé Epson	Papier photo haute qualité Glacé
Papier photo – Glacé Epson	Papier photo Glacé
Papier pour présentation – Mat Epson	Papier pour présentation Mat
Papier photo haute qualité – Semi-glacé Epson	Papier photo haute qualité Semi-glacé
Papier photo ultra haute qualité – Lustré Epson	Papier photo ultra haute qualité Lustré
Papier pour présentation haute qualité – Mat Epson Papier pour présentation haute qualité – Mat Recto verso Epson Papier pour présentation ultra haute qualité – Mat Epson Papier pour brochure et dépliant – Mat Recto verso Epson	Papier pour présentation haute qualité Mat
Enveloppes	Enveloppe

Remarque: Les paramètres listés ici ne sont disponibles que si vous imprimez depuis votre ordinateur. Ils ne s'appliquent pas aux paramètres du panneau de commande de votre produit.

Sujet parent: [Chargement du papier](#)

Positionnement des originaux sur le produit

Suivez ces instructions pour placer des photos ou documents originaux sur le produit.

Mise en garde: Ne placez rien sur le dessus de votre produit et n'utilisez pas son capot comme surface d'écriture afin d'éviter de l'endommager.

[Positionnement des originaux sur la vitre d'exposition du scanner](#)

[Positionnement des originaux dans le chargeur automatique de documents](#)

Positionnement des originaux sur la vitre d'exposition du scanner

Les originaux que vous placez sur la vitre d'exposition du scanner ne doivent pas dépasser les formats suivants : Lettre (8,5 × 11 po [216 × 279 mm]) ou A4 (8,3 × 11,7 po [210 × 297 mm]).

1. Soulevez le couvre-document.

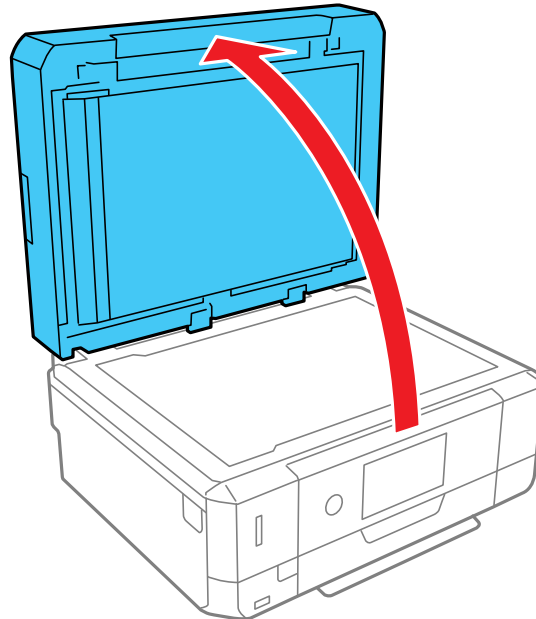

2. Effectuez l'une des étapes suivantes pour placer vos originaux :

- **Une seule feuille** : Placez l'original face vers le bas sur la vitre d'exposition du scanner, avec le bord supérieur orienté vers le coin. Faites glisser l'original vers les bords du coin indiqué à environ 0,05 po (1,5 mm) de la marque du coin sur la vitre d'exposition du scanner comme illustré.

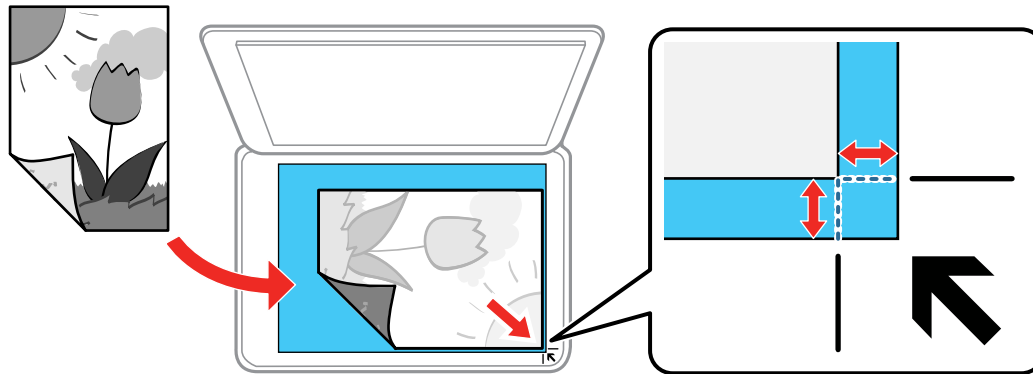

- **Carte ID** : Placez la carte ID à 0,2 po (5 mm) de la marque du coin sur la vitre d'exposition du scanner comme illustré.

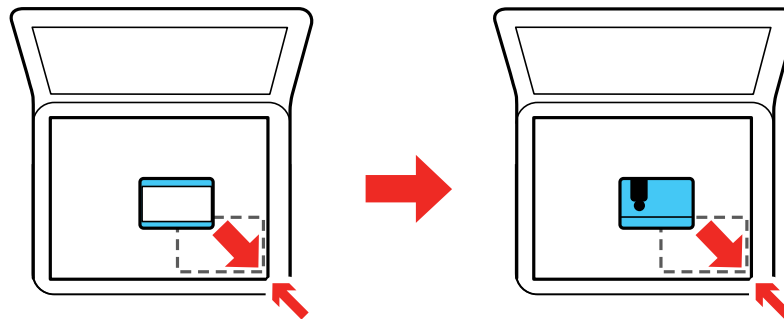

- **Plusieurs photos à copier** : Vous pouvez placer plusieurs photos de différentes tailles sur la vitre d'exposition du scanner afin de faire des copies distinctes. Assurez-vous que les photos sont à au

moins 0,2 po (5 mm) l'une de l'autre et de la marque du coin sur la vitre d'exposition du scanner.
Vous pouvez placer des photos jusqu'au format : 4 × 6 po (102 × 152 mm).

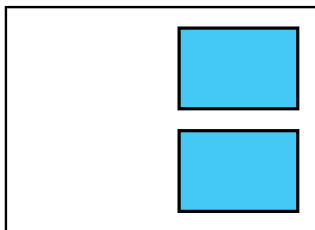

- **Plusieurs photos pour la numérisation** : Vous pouvez placer plusieurs photos de différentes tailles sur la vitre d'exposition du scanner et les enregistrer séparément en utilisant le Mode Photo sous Epson Scan 2. Assurez-vous que le format des photos est d'au moins 0,6 po × 0,6 po (15 × 15 mm). Placez les photos éloignées l'une de l'autre et de la marque du coin selon les distances indiquées.

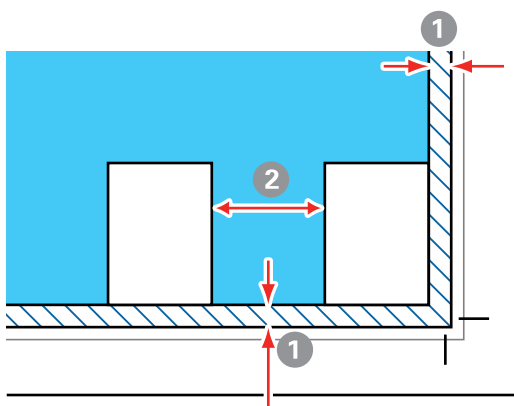

1 0,2 po (4,5 mm)

2 0,8 po (20 mm)

Remarque: Pour voir plusieurs photos numérisées sous Epson Scan 2, cochez la case **Miniature** dans la fenêtre d'aperçu.

3. Fermez doucement le couvre-document afin d'éviter de déplacer l'original.

Mise en garde: N'exercez pas de pression sur le couvre-document ou sur la vitre d'exposition du scanner, au risque d'endommager le produit.

Retirez vos originaux après la numérisation. Si vous laissez les originaux sur la vitre d'exposition du scanner, ils pourraient coller sur la surface.

Sujet parent: [Positionnement des originaux sur le produit](#)

Positionnement des originaux dans le chargeur automatique de documents

Vous pouvez placer des documents d'une ou de plusieurs pages dans le chargeur automatique de documents (ADF). Vous pouvez également utiliser le chargeur automatique de documents pour numériser les deux côtés d'un document recto verso. Assurez-vous que les originaux répondent aux spécifications du chargeur automatique de documents avant de les charger.

Mise en garde: Assurez-vous que vos originaux ne sont ni froissés ni pliés, et qu'ils ne contiennent pas de trous, d'agrafes, de ruban adhésif ou d'autres matériaux qui pourraient coincer le chargeur.

Mise en garde: Ne placez pas des photos ou des œuvres de grande valeur dans le chargeur automatique. Placez les originaux fragiles ou précieux sur la vitre d'exposition du scanner pour éviter de les plisser ou de les endommager.

Remarque: Lorsque des originaux sont placés dans le chargeur automatique de documents et sur la vitre d'exposition du scanner, la priorité sera accordée aux originaux dans le chargeur.

1. Ouvrez le bac d'alimentation du chargeur automatique de documents.

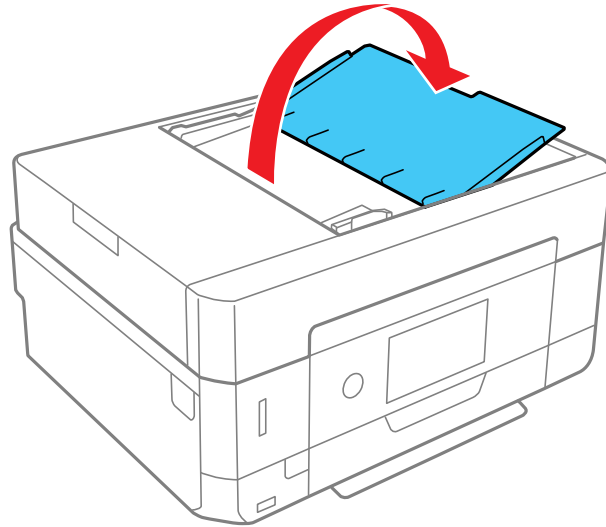

2. Faites glisser les guide-papier vers l'extérieur.

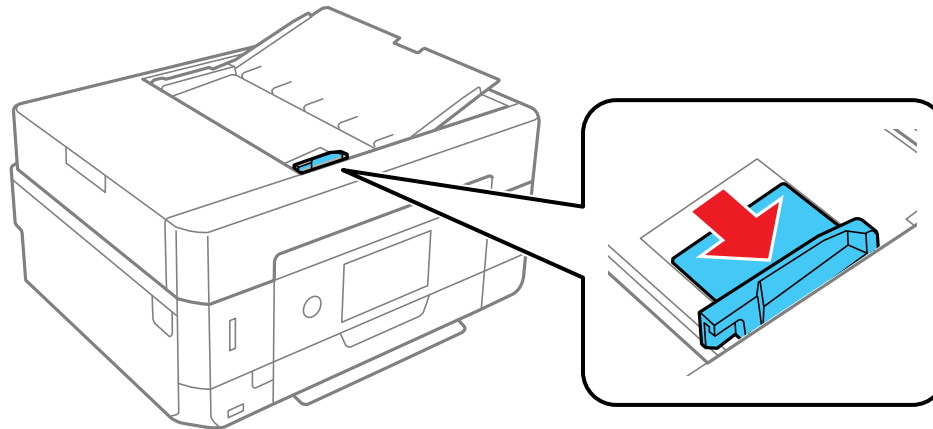

3. Aérez votre pile de papier et taquez-la contre une surface plate pour aligner les bords.

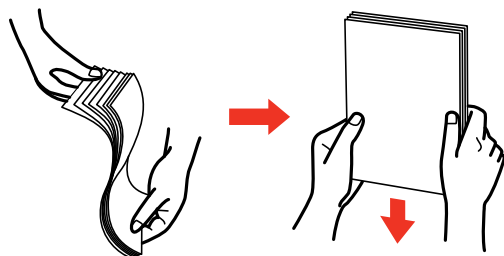

4. Insérez les originaux dans le chargeur automatique de documents, face vers le haut, côté court en premier.

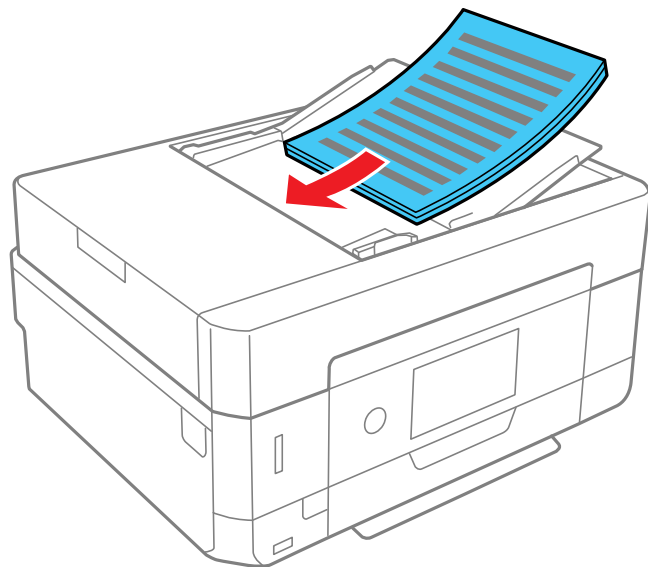

Remarque: Ne chargez pas d'originaux au-dessus de la flèche sur le guide-papier du chargeur automatique de documents.

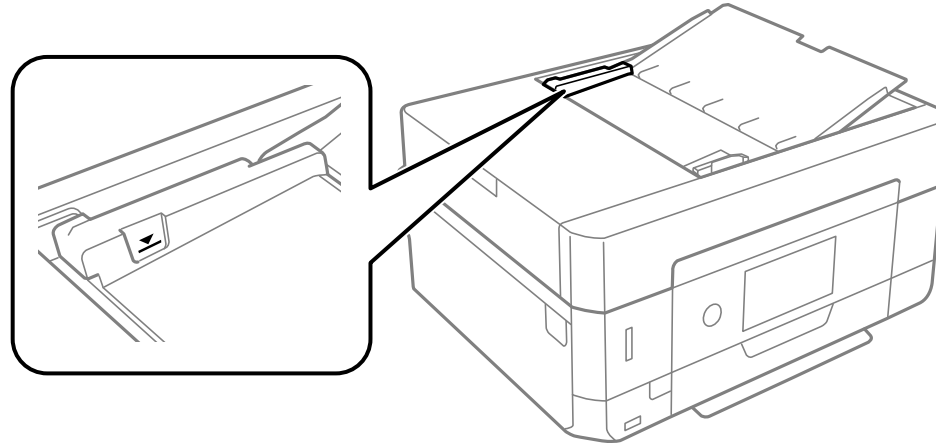

L'icône ADF apparaît sur l'écran ACL.

5. Faites glisser les guide-papier du chargeur automatique de documents contre le papier, sans trop serrer.

Remarque: Si vous copiez deux originaux sur une seule feuille, assurez-vous que les originaux sont chargés comme illustré. Consultez le lien ci-dessous pour choisir le bon paramètre d'orientation correspondant à la façon dont vous avez chargé l'original.

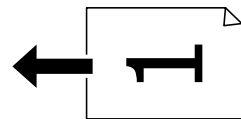
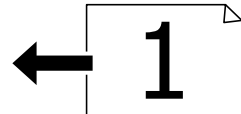

[Caractéristiques des originaux pour le chargeur automatique de documents](#)

Sujet parent: [Positionnement des originaux sur le produit](#)

Références associées

[Paramètres du menu Copie](#)

[Caractéristiques des originaux pour le chargeur automatique de documents](#)

Caractéristiques des originaux pour le chargeur automatique de documents

Vous pouvez charger les documents originaux qui satisfont aux caractéristiques suivantes dans le chargeur automatique de documents.

Type de papier	Taille du papier	Poids du papier	Capacité de chargement
Papier ordinaire	Lettre (8,5 × 11 po [216 × 279 mm])	17 à 24 lb (64 à 95 g/m ²)	Environ 30 feuilles
	A4 (8,3 × 11,7 po [210 × 297 mm])		
	Légal (8,5 × 14 po [216 × 356 mm])		10 feuilles

Mise en garde: Ne chargez pas les types de documents originaux suivants dans le chargeur automatique de documents, car cela pourrait les endommager ou endommager le scanner. Utilisez la vitre du scanner pour les types d'originaux suivants :

- Documents déchirés, enroulés, pliés, endommagés ou ondulés
- Documents perforés
- Documents avec des agrafes ou des trombones
- Documents avec des étiquettes, collants ou notes autocollantes
- Originaux de formes irrégulières ou dont les coins ne sont pas à angle droit
- Documents liés
- Papier thermique
- Originaux faits de tissu ou matériel (non-papier)
- Documents avec une surface inégale, tels que les documents avec impression en relief
- Documents avec du papier carbone à l'arrière
- Documents avec de l'encre humide

- Transparents

Sujet parent: [Positionnement des originaux dans le chargeur automatique de documents](#)

Copie

Consultez les informations suivantes pour copier des documents ou photos à l'aide de votre produit.

Remarque: Il se peut que la taille des copies ne soit pas identique à celle du document original.

[Copie de documents ou de photos](#)

[Restauration de photos lors de la copie](#)

[Copie de livres, de cartes d'identité ou photos sans marges](#)

[Paramètres du menu Copie](#)

Copie de documents ou de photos

Vous pouvez copier des documents ou des photos sur différents formats et types de papier, y compris les papiers spéciaux Epson.

1. Placez l'original de votre document ou photo sur le produit.
2. Chargez le papier sur lequel vous souhaitez imprimer.
3. Appuyez sur l'icône  d'accueil, au besoin.
4. Sélectionnez **Copie**.

Un écran comme celui-ci s'affiche :



5. Pour imprimer plus d'une copie, sélectionnez **Copies** à l'écran ACL et utilisez le clavier numérique affiché pour indiquer le nombre de copies (jusqu'à 99).
6. Modifiez les paramètres disponibles selon vos besoins.

7. Sélectionnez l'onglet **Paramètres avancés** pour voir et modifier des paramètres de copie additionnels, au besoin.
8. Sélectionnez **Aperçu** pour voir un aperçu de votre copie à l'écran ACL.

Remarque: Vous pouvez seulement voir un aperçu des documents qui sont placés sur la vitre d'exposition du scanner.

9. Lorsque vous êtes prêt à copier, appuyez sur l'icône **Copie**.

Remarque: Pour annuler l'impression, sélectionnez **Annuler**.

Sujet parent: [Copie](#)

Références associées

[Papiers Epson compatibles](#)

[Paramètres du menu Copie](#)

Sujets reliés

[Chargement du papier](#)

[Positionnement des originaux sur le produit](#)

Restauration de photos lors de la copie

Vous pouvez restaurer les couleurs des photos aux couleurs ternes lors de la copie.

1. Chargez le papier sur lequel vous souhaitez imprimer.
2. Appuyez sur l'icône  d'accueil, au besoin.
3. Sélectionnez **Différentes impressions**.
4. Sélectionnez **Différentes copies**.

Un écran comme celui-ci s'affiche :



5. Sélectionnez **Copier/restaurer des photos**.
6. Assurez-vous que le paramètre **Restaurer couleur** est réglé à **Act**.
7. Sélectionnez les autres paramètres de papier et d'impression, puis sélectionnez **Vers le placement des originaux**.
8. Placez vos originaux sur la vitre d'exposition du scanner.
9. Sélectionnez **Démarrer numérisation**.
Vos originaux sont numérisés et un aperçu s'affiche à l'écran ACL.
10. Si vous devez changer la copie, sélectionnez **Modif.** et modifiez les paramètres au besoin :
 - **Ajustements de la photo** : Sélectionnez **Correction des photos activé** pour améliorer la couleur, le contraste ou la netteté des photos.
 - **Filtre** : Sélectionnez **N&B** pour appliquer un filtre monochrome.
 - **Découper/Zoom** : Faites un zoom vers l'avant et agrandissez une partie de la photo et rognez-la.
11. Pour imprimer plus d'une copie, sélectionnez **Copies** à l'écran ACL et utilisez le clavier numérique affiché pour indiquer le nombre de copies (jusqu'à 99).
12. Lorsque vous êtes prêt à copier, appuyez sur l'icône **Copie**.

Remarque: Pour annuler l'impression, sélectionnez **Annuler**.

Sujet parent: [Copie](#)

Références associées

[Papiers Epson compatibles](#)

[Paramètres du menu Copie](#)

Sujets reliés

[Chargement du papier](#)

[Positionnement des originaux sur le produit](#)

Copie de livres, de cartes d'identité ou photos sans marges

Vous pouvez copier deux pages d'un livre ou les deux côtés d'une carte d'identité sur une seule feuille de papier. Vous pouvez aussi copier une photo et l'imprimer sans marges.

1. Chargez le papier sur lequel vous souhaitez imprimer.
2. Appuyez sur l'icône  d'accueil, au besoin.
3. Sélectionnez **Différentes impressions**.
4. Sélectionnez **Différentes copies**.

Un écran comme celui-ci s'affiche :



5. Sélectionnez l'une de ces options :
 - **Carte ID** pour numériser et copier les deux côtés d'une carte d'identité sur un seul côté du papier.
 - **Copie du livre** pour copier deux pages opposées d'un livre sur une seule feuille de papier.

Remarque: Assurez-vous que la première page de votre original est placée sur la vitre d'exposition du scanner tel que décrit à l'écran ACL et sélectionnez **Paramètres d'impression** pour voir et modifier les paramètres d'impression, au besoin.

- **Copie sans bordure** pour faire une copie sans marges autour des bords.

6. Placez votre livre, carte ou photo sur le produit.
7. Pour imprimer plus d'une copie, sélectionnez **Copies** à l'écran ACL et utilisez le clavier numérique affiché pour indiquer le nombre de copies (jusqu'à 99).
8. Modifiez les paramètres disponibles selon vos besoins.
9. Sélectionnez l'onglet **Paramètres avancés** pour voir et modifier des paramètres de copie additionnels, au besoin.
10. Sélectionnez **Aperçu** pour voir un aperçu de votre copie à l'écran ACL.
11. Lorsque vous êtes prêt à copier, appuyez sur l'icône **Copie**.

Remarque: Pour annuler l'impression, sélectionnez **Annuler**.

12. Pour **Carte ID** et **Copie du livre**, suivez les instructions à l'écran pour placer les autres originaux et sélectionnez **Démarrer numérisation**.

Sujet parent: [Copie](#)

Références associées

[Papiers Epson compatibles](#)

[Paramètres du menu Copie](#)

Sujets reliés

[Chargement du papier](#)

[Positionnement des originaux sur le produit](#)

Paramètres du menu Copie

Sélectionnez les paramètres du menu Copie que vous voulez utiliser pour vos copies.

Remarque: Certains paramètres pourraient ne pas être disponibles, selon les autres paramètres de copie sélectionnés.

Copie

Paramètre de copie	Options disponibles	Description
Mode couleur	N&B	Définit si l'original est photocopié en couleur ou en noir et blanc.
	Couleur	

Paramètre de copie	Options disponibles	Description
Rec/Ver	R>RV	Permet d'imprimer recto verso. Lorsque vous sélectionnez 1> 2-Faces ou 2> 2-Faces , sélectionnez aussi l'onglet Paramètres avancés pour choisir l'orientation et le bord de reliure de vos originaux ou copies.
	2> 2-Faces	
	1>2-Faces	
	2> 1-Faces	
Densité	Divers niveaux	Ajuste la clarté des copies.

Paramètres avancés

Paramètre de copie	Options disponibles	Description
Reduce/Enlarge	100%	Copie l'original en pleine dimension.
	Taille réelle	Redimensionne automatiquement l'image à 100%.
	25%->400% et autres conversions.	Convertit automatiquement d'un format à l'autre.
	Aj page auto	Redimensionne automatiquement l'image pour qu'elle tienne sur le format de papier sélectionné.
Taille du papier	Différents formats	Spécifie la taille du papier que vous avez chargé.
Type de papier	Différents types de papier	Spécifie le type de papier que vous avez chargé.
Bac pap.	Bac 1	Définit la source papier à utiliser.
	Bac 2	
	Fente insert. arrière	
Mise en page	Une page	Copie chaque page de l'original sur une feuille individuelle.
	2-haut	Copie des documents multi-pages sur une seule feuille. Faites défiler la liste et sélectionnez les paramètres d'orientation du document et d'ordre de disposition au besoin.

Paramètre de copie	Options disponibles	Description
Type de document	Texte	Sélectionnez le type d'original que vous avez chargé.
	Texte et image	
	Photo	
Qualité	Brouillon	Offre une qualité inférieure pour des copies brouillon (seulement sur du papier ordinaire).
	Standard	Offre une bonne qualité pour la plupart des copies.
	Meilleur	Offre la meilleure qualité pour les copies spéciales.
Supprimer arrière-plan	Arrêt	Supprime ou éclaircit la couleur de l'arrière-plan. Il est possible que les couleurs foncées ou vives ne puissent pas être supprimées.
	Act.	
Extension	Différents niveaux	Agrandit l'image afin de supprimer les marges des bords du papier.

Sujet parent: [Copie](#)

Impression depuis un ordinateur

Avant d'imprimer depuis votre ordinateur, assurez-vous que vous avez configuré votre produit et installé les logiciels fournis sur le site Web d'Epson.

Remarque: Si vous avez une connexion Internet, nous vous recommandons de visiter régulièrement le site Web de soutien d'Epson pour voir s'il existe des mises à jour du logiciel d'impression pour votre produit. Si un écran de mise à jour du logiciel apparaît, cliquez sur **Activer la vérification automatique** et cliquez sur **OK**. La mise à jour parcourra votre ordinateur pour s'assurer que vous possédez la version la plus récente du logiciel. Suivez les instructions à l'écran.

[Impression sous Windows](#)

[Impression avec le pilote Epson intégré - Windows 10 S](#)

[Impression sur un Mac](#)

[Annulation de l'impression en utilisant un bouton du produit](#)

Impression sous Windows

Vous pouvez imprimer avec votre produit au moyen de n'importe quelle application Windows, tel que décrit dans les sections qui suivent.

Remarque: Si vous utilisez votre produit Epson avec le système d'exploitation Windows 10 S, vous ne pouvez pas utiliser le logiciel décrit dans cette section. En outre, vous ne pouvez pas télécharger et installer les logiciels Epson depuis le site Web d'Epson si vous utilisez Windows 10 S; vous devez absolument les obtenir dans le Magasin Windows.

[Sélection des paramètres d'impression de base - Windows](#)

[Sélection des paramètres d'impression recto verso - Windows](#)

[Sélection des options additionnelles de mise en page et d'impression - Windows](#)

[Réglage des présélections d'impression - Windows](#)

[Sélection des paramètres étendus - Windows](#)

[Impression de documents ou de photos - Windows](#)

[Modification des paramètres d'impression par défaut - Windows](#)

[Modification des options de mises à jour automatiques](#)

Sujet parent: [Impression depuis un ordinateur](#)

Sélection des paramètres d'impression de base - Windows

Sélectionnez les paramètres de base pour le document ou la photo que vous souhaitez imprimer.

1. Ouvrez une photo ou un document pour l'impression.
2. Sélectionnez la commande d'impression dans votre application.

Remarque: Vous devrez peut-être sélectionner une icône sur votre écran, l'option **Imprimer** du menu **Fichier**, ou une autre commande. Consultez l'utilitaire d'aide de votre application pour plus de détails.

3. Au besoin, sélectionnez le nom de votre produit comme imprimante que vous souhaitez utiliser.

Remarque: Vous pourriez aussi devoir sélectionner **Propriétés** ou **Préférences** pour voir les paramètres d'impression.

L'onglet Principal de la fenêtre des paramètres d'impression s'affiche :

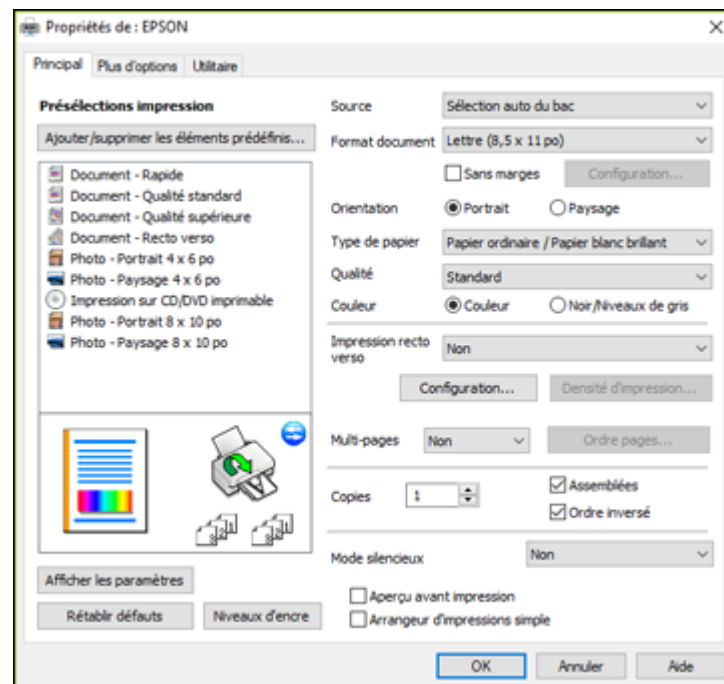

4. Pour le paramètre **Source**, sélectionnez où vous avez chargé le papier sur lequel vous désirez imprimer.
5. Sélectionnez la taille du papier que vous avez chargé pour le paramètre **Format document**.
6. Si vous imprimez une photo sans marges, sélectionnez **Sans marges**. Vous pouvez cliquer sur **Configuration** pour accéder à des options additionnelles de l'impression sans marges.

Remarque: Vous devez sélectionner un type et une taille de papier sans marges compatibles avec l'impression sans marges. Consultez la liste de compatibilité des papiers sans marges pour obtenir plus de détails.

7. Sélectionnez l'orientation de votre document.

Remarque: Pour l'impression sur une enveloppe, sélectionnez **Paysage**.

8. Au paramètre **Type de papier**, indiquez le type de papier que vous avez chargé.

Remarque: Le nom du paramètre pourrait ne pas correspondre exactement au nom du papier. Vérifiez la liste des paramètres de type de papier pour plus de détails.

9. Sélectionnez le paramètre **Qualité** qui correspond à la qualité d'impression que vous souhaitez utiliser.
10. Sélectionnez une option de couleur :
 - Pour imprimer un document ou une photo couleur, sélectionnez le paramètre **Couleur**.
 - Pour imprimer du texte et des graphiques en noir ou en nuances de gris, sélectionnez le paramètre **Noir/Niveaux de gris**.
11. Pour imprimer sur les deux côtés du papier, sélectionnez une option d'**Impression recto verso**.
12. Pour imprimer plusieurs pages sur une seule feuille ou une seule image sur plusieurs feuilles, sélectionnez l'un des paramètres du menu **Multi-Pages** et sélectionnez les options souhaitées pour votre travail d'impression.
13. Pour imprimer plusieurs copies et déterminer l'ordre d'impression, sélectionnez les options correspondantes dans le menu **Copies**.
14. Pour réduire le bruit lors de l'impression lorsque vous sélectionnez **Papier ordinaire/Papier blanc brillant**, activez **Mode silencieux** (l'impression sera plus lente).
15. Pour prévisualiser votre travail avant d'imprimer, sélectionnez **Aperçu avant impression**.

16. Pour enregistrer votre travail d'impression en tant que projet qui peut être modifié et combiné à d'autres travaux d'impression, sélectionnez **Arrangeur d'impressions simple**.

[Options de source papier - Windows](#)

[Options de qualité d'impression - Windows](#)

[Options d'impression multi-pages - Windows](#)

Sujet parent: [Impression sous Windows](#)

Options de source papier - Windows

Vous pouvez sélectionner l'une des options disponibles dans le menu Source pour imprimer sur le papier chargé dans cette source.

Sélection auto. du bac

Sélectionne automatiquement la source de papier selon la taille de papier sélectionnée.

Bac 1

Sélectionne le papier dans le bac 1 comme source de papier.

Bac 2

Sélectionne le papier dans le bac 2 comme source de papier.

Bac 1 > Bac 2

Sélectionne le papier dans le bac papier 1 comme source de papier, puis sélectionne automatiquement le bac papier 2 lorsque le bac papier 1 est vide.

Fente d'alim. man. arr.

Sélectionne le papier dans la fente d'alimentation de papier arrière comme source de papier.

Plateau CD/DVD

Sélectionne le CD ou le DVD chargé dans le plateau CD/DVD.

Sujet parent: [Sélection des paramètres d'impression de base - Windows](#)

Options de qualité d'impression - Windows

Vous pouvez sélectionner l'une des options de qualité d'impression disponibles pour affiner la qualité de votre impression. Certains paramètres peuvent ne pas être disponibles, selon les paramètres de type de papier et de marges que vous avez choisis.

Brouillon

Pour l'impression d'un brouillon sur papier ordinaire.

Standard

Pour l'impression normale de texte et d'images.

Haute

Pour l'impression de photos et de graphiques avec une qualité d'impression élevée.

Plus d'options

Ouvre une fenêtre qui permet de choisir parmi plusieurs niveaux de vitesse et de qualité.

Sujet parent: [Sélection des paramètres d'impression de base - Windows](#)

Options d'impression multi-pages - Windows

Vous pouvez sélectionner l'une des options disponibles au paramètre Multi-Pages pour configurer votre travail d'impression multi-pages.

2 en 1 et 4 en 1

Imprime 2 ou 4 pages sur une feuille de papier. Cliquez sur le bouton **Ordre page** pour sélectionner la mise en page et les options de reliure.

Poster 2 × 1, Poster 2 × 2, Poster 3 × 3, Poster 4 × 4

Imprime une image sur plusieurs feuilles de papier pour créer un grand poster. Cliquez sur le bouton **Configuration** pour sélectionner la mise en page de l'image et les options directrices.

Sujet parent: [Sélection des paramètres d'impression de base - Windows](#)

Sélection des paramètres d'impression recto verso - Windows

Vous pouvez imprimer sur les deux faces du papier en sélectionnant l'une des options pour le paramètre **Impression recto verso** de l'onglet Principal.

Remarque: Certaines options peuvent être présélectionnées ou peuvent ne pas être disponibles selon les autres paramètres que vous avez choisis ou si vous accédez au produit par réseau.

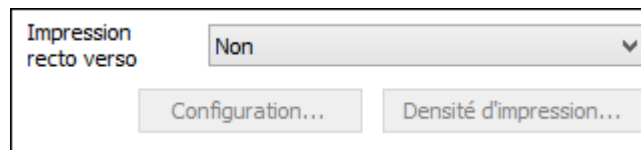

The image shows a screenshot of a Windows print dialog box. On the left, the text 'Impression recto verso' is displayed. To its right is a dropdown menu currently showing 'Non'. Below the dropdown are two buttons: 'Configuration...' and 'Densité d'impression...'.

1. Sélectionnez une des options suivantes pour le paramètre **Impression recto verso** :
 - **Auto (Bord long de reliure)** pour imprimer votre travail d'impression recto verso en orientant automatiquement le papier sur le bord long.
 - **Auto (Bord court de reliure)** pour imprimer votre travail d'impression recto verso en orientant automatiquement le papier sur le bord court.
 - **Manuel (Bord long de reliure)** pour imprimer votre travail d'impression recto verso sur un côté. Un message vous invitera ensuite à orienter le papier sur le bord long afin d'imprimer sur l'autre

côté (recommandé pour les types de papier qui ne supportent pas l'impression recto verso automatique).

- **Manuel (Bord court de reliure)** pour imprimer votre travail d'impression recto verso sur un côté. Un message vous invitera ensuite à orienter le papier sur le bord court afin d'imprimer sur l'autre côté (recommandé pour les types de papier qui ne supportent pas l'impression recto verso automatique).

2. Cliquez sur le bouton **Configuration**.

Cette fenêtre s'affiche :



Configuration marge de reliure

Bord de reliure

Gauche
Bord long

Haut
Bord court

Droite
Bord long

Marge de reliure

Recto [0,00 ... 1,18]

Verso [0,00 ... 1,18]

Unité mm pouces

Page de début

Depuis le recto



Depuis le verso

Créer un livret plié

Livret

Reliure centrale

Reliure latérale

OK Annuler Aide

3. Sélectionnez les options d'impression recto verso que vous voulez utiliser.
4. Cliquez sur **OK** pour retourner à l'onglet **Principal**.
5. Cliquez sur le bouton **Densité d'impression**.

Cette fenêtre s'affiche :

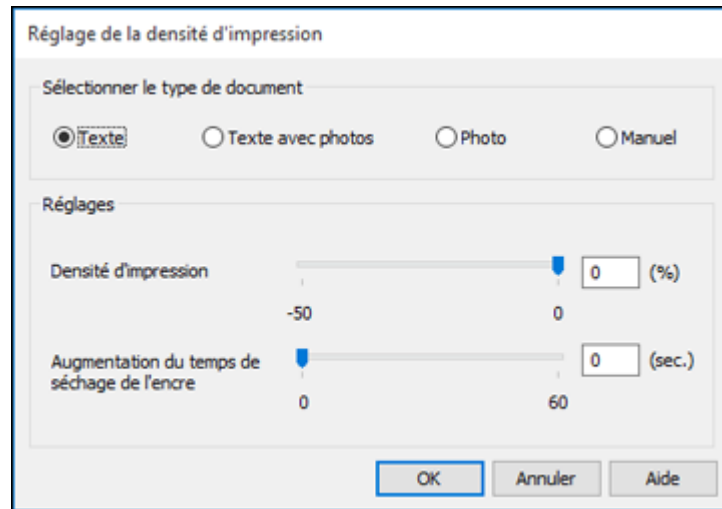

6. Sélectionnez le type de document que vous imprimez pour le paramètre Sélectionner le type de document. Le logiciel règle automatiquement les options du paramètre **Réglages** en fonction du type de document.
7. Au besoin, sélectionnez les options **Réglages** que vous souhaitez utiliser.
8. Cliquez sur OK pour retourner à l'onglet Principal.
9. Imprimez une copie d'essai de votre document recto verso pour tester les paramètres sélectionnés.
10. Suivez les instructions pouvant s'afficher à l'écran pendant l'impression.

[Options d'impression recto verso - Windows](#)

[Ajustement de la densité d'impression - Windows](#)

Sujet parent: [Impression sous Windows](#)

Références associées

[Capacité d'impression recto verso](#)

Options d'impression recto verso - Windows

Vous pouvez sélectionner n'importe laquelle des options disponibles dans la fenêtre Configuration marge de reliure pour configurer les impressions recto verso.

Options Bord de reliure

Sélectionnez un paramètre pour orienter la reliure de l'impression recto verso dans la direction souhaitée.

Marge de reliure

Sélectionnez des options pour définir une marge plus large afin de permettre la reliure.

Page de début

Choisissez si l'impression débute sur le recto ou le verso de la page.

Options Créer un livret plié

Cochez la case **Livret** et une option de reliure pour imprimer les pages recto verso sous forme de livret.

Sujet parent: [Sélection des paramètres d'impression recto verso - Windows](#)

Ajustement de la densité d'impression - Windows

Vous pouvez choisir n'importe laquelle des options disponibles dans la fenêtre Réglage de la densité d'impression pour ajuster la qualité d'impression recto verso.

Densité d'impression

Définit le niveau de couverture d'encre pour l'impression recto verso.

Augmentation du temps de séchage de l'encre

Définit le temps requis pour le séchage de l'encre après l'impression sur un côté du papier avant l'impression de l'autre côté lors de l'impression recto verso pour empêcher l'encre de s'estomper.

Sujet parent: [Sélection des paramètres d'impression recto verso - Windows](#)

Sélection des options additionnelles de mise en page et d'impression - Windows

Vous pouvez choisir parmi plusieurs options additionnelles de mise en page et d'impression pour votre document ou votre photo sous l'onglet Plus d'options.

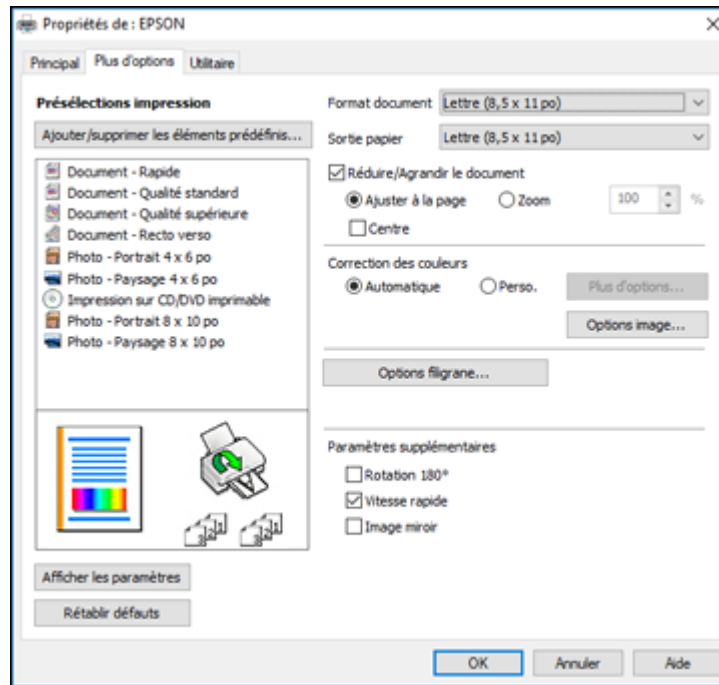

1. Pour redimensionner le document ou la photo à l'impression, cochez la case **Réduire/Agrandir le document** et sélectionnez l'un de ces paramètres de taille :
 - Sélectionnez l'option **Ajuster à la page** pour ajuster la taille de votre image en fonction du papier chargé. Sélectionnez la taille du document ou de la photo pour le paramètre **Format document**, et la taille de votre papier pour le paramètre **Sortie papier**. Si vous voulez centrer votre image sur le papier, choisissez l'option **Centre**.
 - Sélectionnez l'option **Zoom** pour réduire ou agrandir le document ou la photo d'un pourcentage spécifique. Sélectionnez le pourcentage dans la case %.
2. Sélectionnez l'une des options de Correction des couleurs suivantes :
 - Sélectionnez **Automatique** pour ajuster automatiquement la netteté, la luminosité, le contraste et la saturation des couleurs de votre image.

- Sélectionnez **Perso.** et cliquez sur le bouton **Plus d'options** pour ajuster manuellement les paramètres de correction des couleurs ou pour désactiver la gestion des couleurs dans le logiciel de votre imprimante.
- Sélectionnez **Options image** pour accéder aux paramètres additionnels permettant d'améliorer les images imprimées.

Remarque: Vous pouvez aussi sélectionner des paramètres **Impression universelle en couleur**.

3. Pour ajouter les fonctions suivantes, cliquez sur le bouton **Options filigrane** :
 - **Filigrane** : Ajoute un filigrane visible sur votre tirage.
 - **En-tête/Bas de page** : Ajoute des informations telles que la date et l'heure dans le haut ou le bas de votre tirage.

Remarque: Cliquez sur le bouton **Configuration** pour personnaliser le texte et l'endroit où s'affichera l'en-tête ou le bas de page.

4. Sélectionnez au besoin des paramètres additionnels pour personnaliser votre impression.

[Options de correction des couleurs personnalisées - Windows](#)

[Options d'image et paramètres additionnels - Windows](#)

[Paramètres d'en-tête et de bas de page - Windows](#)

Sujet parent: [Impression sous Windows](#)

Options de correction des couleurs personnalisées - Windows

Vous pouvez sélectionner l'une des options disponibles dans la fenêtre Correction des couleurs pour personnaliser les couleurs de l'image de votre travail d'impression.

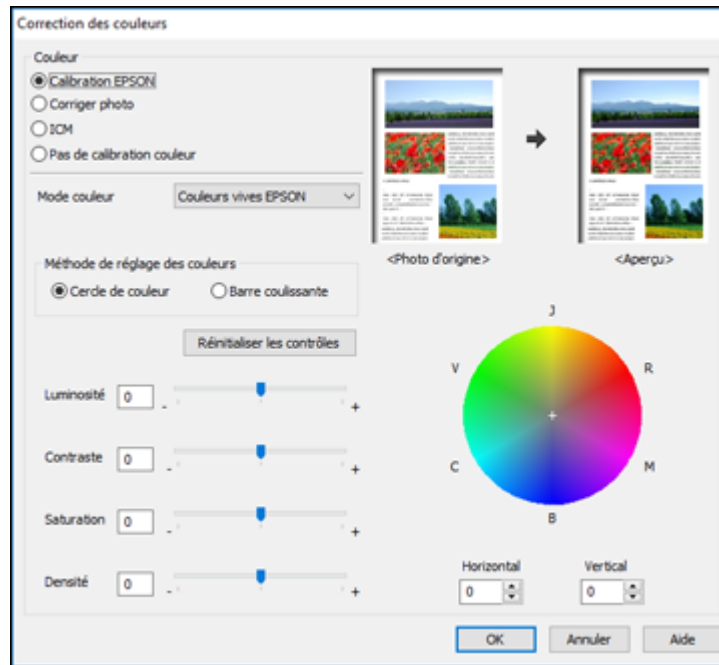

Calibration EPSON

Permet de sélectionner un paramètre **Mode couleur**, des paramètres individuels de **Luminosité**, **Contraste**, **Saturation** et **Densité** et des tonalités de couleur individuelles. Selon le Mode couleur sélectionné, vous pouvez aussi régler la densité des demi-tons en utilisant le paramètre **Gamma**.

Corriger photo

Améliore la couleur, le contraste et la netteté des photos avec défauts.

Remarque: La fonction Corriger photo utilise une technologie de reconnaissance des visages avancée afin d'optimiser les photos comportant des visages. Pour que le réglage fonctionne, les deux yeux et le nez de la personne doivent être visibles. Si votre photo comprend un visage avec une dominante de couleur intentionnelle, comme une statue, il convient de désactiver l'option **Corriger photo** pour que les effets de couleur spéciaux soient conservés.

ICM

Permet de gérer les couleurs à l'aide des profils de couleur installés.

Pas de calibration couleur

Désactive les réglages couleur effectués par le logiciel d'impression afin que vous puissiez n'utiliser que les réglages couleur de votre application.

Sujet parent: [Sélection des options additionnelles de mise en page et d'impression - Windows](#)

Options d'image et paramètres additionnels - Windows

Vous pouvez sélectionner des options d'image et des paramètres additionnels pour personnaliser votre impression. Certaines options peuvent être présélectionnées ou peuvent ne pas être disponibles selon les autres paramètres que vous avez choisis.

Options image**Souligner le texte**

Ajuste la densité du texte imprimé pour augmenter la lisibilité.

Souligner les lignes fines

Ajuste la densité des lignes imprimées pour augmenter la lisibilité.

Contour lissé

Adoucit les bords irréguliers dans les images à basse résolution telles que les saisies d'écran ou les images provenant du Web.

Corriger yeux rouges

Réduit ou supprime les yeux rouges des photos.

Imprimer le texte en noir

Imprime le texte de couleur en noir.

Pour le texte en couleur

Imprime le texte de couleur sur un arrière-plan à motif ou souligné.

Pour les graphiques et les images en couleur

Imprime les graphiques et les images de couleur avec des motifs superposés.

Pour le texte, les graphiques et les images en couleur

Imprime le texte, les graphiques et les images de couleur avec des motifs superposés.

Options d'amélioration

Définit les paramètres d'amélioration pour l'impression universelle en couleur pour le texte, les graphiques et les images.

Options de paramètres additionnels

Rotation 180°

Imprime l'image avec une rotation de 180° par rapport à son orientation d'origine.

Vitesse rapide

Accélère l'impression, mais peut réduire la qualité d'impression.

Image miroir

Inverse l'image imprimée de gauche à droite.

Sujet parent: [Sélection des options additionnelles de mise en page et d'impression - Windows](#)

Paramètres d'en-tête et de bas de page - Windows

Vous pouvez sélectionner tout paramètre d'en-tête/de bas de page pour ajouter des en-têtes ou des bas de page lorsque vous imprimez. Ils peuvent être imprimés dans le haut ou le bas de vos pages, soit à gauche, à droite ou dans le centre de la page.

Remarque: Ces paramètres ne sont pas enregistrés avec votre document.

Haut-Gauche	Centre haut	Haut-Droite
Nom de l'utilisateur	Aucun	Date/Heure
Bas-Gauche	Centre bas	Bas-Droite
Aucun	Aucun	Aucun

Rétablir défauts OK Annuler Aide

Vous pouvez choisir d'imprimer les informations suivantes :

- Nom de l'utilisateur
- Nom de l'ordinateur
- Date
- Date/Heure
- Nombre assemblées (numéro de copie)

Remarque: Le nom de l'utilisateur, le nom de l'ordinateur, la date et l'heure proviennent du panneau de commande Windows de votre ordinateur.

Sujet parent: [Sélection des options additionnelles de mise en page et d'impression - Windows](#)

Réglage des présélections d'impression - Windows

Pour un accès rapide aux réglages d'impression les plus courants, vous pouvez choisir une présélection d'impression depuis l'onglet Principal ou l'onglet Plus d'options.

Remarque: Vous pouvez créer votre propre élément prédéfini en cliquant sur le bouton **Ajouter/supprimer les éléments prédéfinis**.

1. Cliquez sur l'onglet **Principal** ou sur l'onglet **Plus d'options**.

Les options **Présélections impression** disponibles s'affichent à gauche :

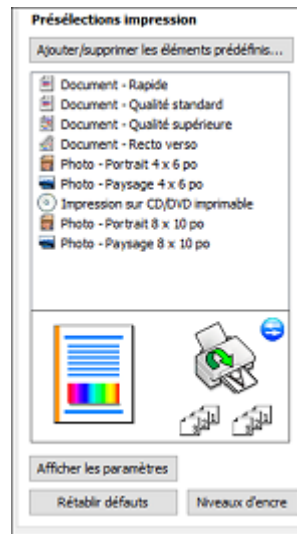



2. Placez votre curseur sur l'une des options **Présélections impression** pour afficher la liste de ses paramètres.
3. Cliquez sur une présélection que vous souhaitez modifier, ou utilisez l'une des options disponibles à l'écran pour contrôler vos présélections d'impression.
4. Pour choisir une présélection d'impression, sélectionnez-la.
5. Cliquez sur **OK**.

Sujet parent: [Impression sous Windows](#)

Sélection des paramètres étendus - Windows

Vous pouvez choisir parmi plusieurs paramètres additionnels qui s'appliquent à tous les travaux d'impression que vous envoyez à votre produit.

1. Accédez au Bureau de Windows et cliquez avec le bouton de droite de la souris sur l'icône  correspondant à votre produit dans le coin droit de la barre des tâches Windows, ou cliquez sur la flèche du haut et cliquez sur  avec le bouton de droite de la souris.
2. Sélectionnez **Paramètres imprimante**.
3. Cliquez sur l'onglet **Utilitaire**.

Les options de maintenance s'affichent :

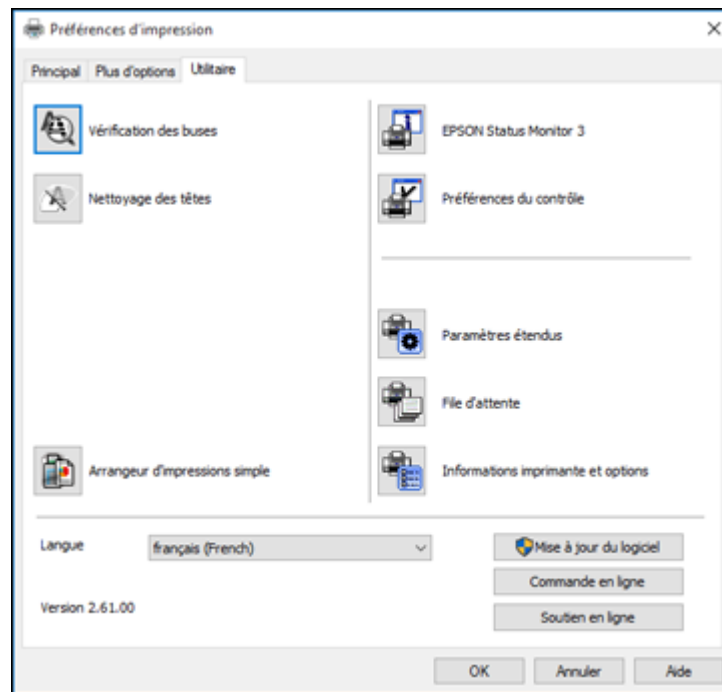

4. Cliquez sur le bouton **Paramètres étendus**.

Cette fenêtre s'affiche :

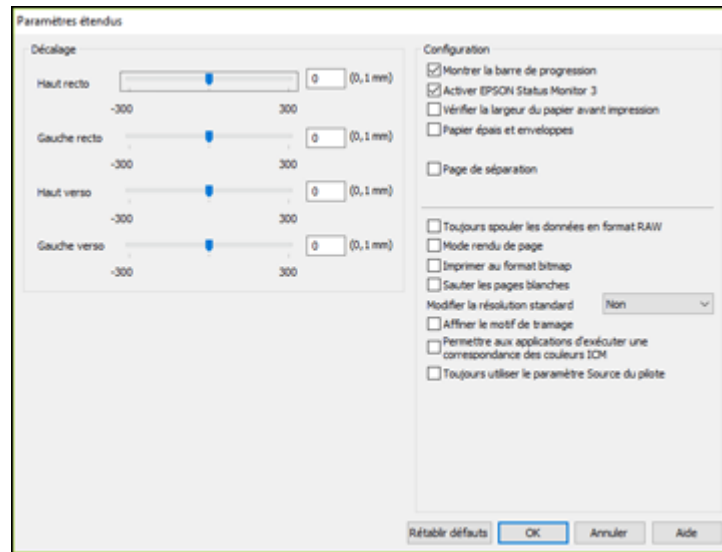

5. Sélectionnez l'un des paramètres étendus pour personnaliser votre impression.
6. Cliquez sur **OK** pour fermer la fenêtre des Paramètres étendus.
7. Cliquez sur **OK** pour fermer la fenêtre du logiciel d'impression.

[Paramètres étendus - Windows](#)

Sujet parent: [Impression sous Windows](#)

Paramètres étendus - Windows

Vous pouvez choisir parmi ces réglages dans la fenêtre Paramètres étendus.

Montrer la barre de progression

Affiche le progrès des travaux d'impression au fur et à mesure qu'ils sont imprimés.

Activer EPSON Status Monitor 3

Permet au produit de faire le suivi de l'encre et du papier, ainsi que d'autres problèmes.

Vérifier la largeur du papier avant impression

Permet d'éviter l'impression au-delà des marges du papier si le paramètre de taille papier est incorrect, mais peut réduire la vitesse d'impression.

Papier épais et enveloppes

Empêche le maculage lorsque vous imprimez sur des enveloppes ou tout autre papier épais.

Page de séparation

Avant chaque document, imprime une page de séparation affichant le titre, l'utilisateur, la date et l'heure.

Toujours spouler les données en format RAW

Augmente la vitesse d'impression et pourrait résoudre d'autres problèmes d'impression.

Mode rendu de page

Augmente la vitesse d'impression lorsqu'elle est extrêmement lente ou lorsque la tête d'impression s'arrête durant l'impression.

Imprimer au format bitmap

Augmente la vitesse d'impression lorsqu'elle est extrêmement lente ou lorsque la tête d'impression s'arrête durant l'impression et que l'ajustement d'autres paramètres ne règle pas le problème.

Sauter les pages blanches

Permet de configurer le produit afin qu'il n'imprime pas les pages sans texte ou image.

Modifier la résolution standard

Réduit la résolution des données d'impression pour corriger des problèmes d'impression.

Affiner le motif de tramage

Imprime des graphiques avec un motif de trame plus fin.

Permettre aux applications d'exécuter une correspondance des couleurs ICM

Permet aux applications d'effectuer la correspondance des couleurs ICM.

Toujours utiliser le paramètre Source du pilote

Imprime en utilisant le paramètre de source papier du pilote d'imprimante, plutôt que celui de votre application.

Sujet parent: [Sélection des paramètres étendus - Windows](#)

Impression de documents ou de photos - Windows

Une fois que vous avez sélectionné vos paramètres d'impression, vous êtes prêt à sauvegarder vos paramètres et à imprimer.

1. Cliquez sur **OK** pour sauvegarder vos paramètres.

Une fenêtre d'impression de l'application semblable à celle-ci s'affiche :

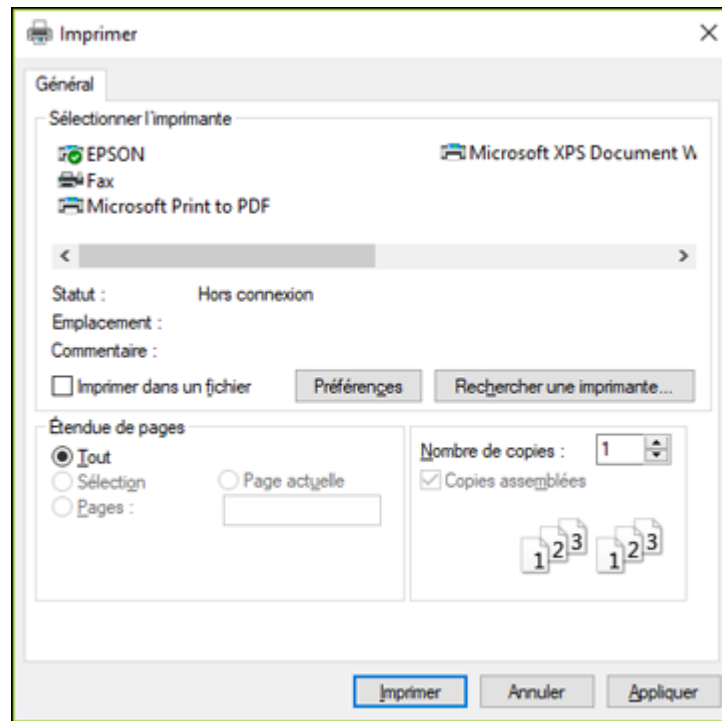

2. Cliquez sur **OK** ou **Imprimer** pour lancer l'impression.

[Vérification de l'état de l'impression - Windows](#)

Sujet parent: [Impression sous Windows](#)

Vérification de l'état de l'impression - Windows

Pendant l'impression, la fenêtre suivante s'affiche pour indiquer la progression du travail. Cette fenêtre permet de contrôler l'impression et de vérifier les niveaux d'encre.





- Pour annuler l'impression, cliquez sur **Annuler**.
- Pour voir la file d'attente des travaux d'impression, cliquez sur **File d'attente**.
- Pour vérifier les niveaux d'encre, cliquez sur **État des consommables**.

Sujet parent: [Impression de documents ou de photos - Windows](#)

Modification des paramètres d'impression par défaut - Windows

Lorsque vous modifiez vos paramètres d'impression dans un programme, les modifications s'appliquent uniquement lorsque vous imprimez durant cette session. Si vous souhaitez modifier les paramètres d'impression que vous utilisez dans tous les programmes Windows, vous pouvez sélectionner de nouveaux paramètres d'impression par défaut.

1. Accédez au Bureau de Windows et cliquez avec le bouton de droite de la souris sur l'icône  correspondant à votre produit dans le coin droit de la barre des tâches Windows, ou cliquez sur la flèche du haut et cliquez sur  avec le bouton de droite de la souris.
2. Sélectionnez **Paramètres imprimante**.

La fenêtre des paramètres de l'imprimante s'affiche :

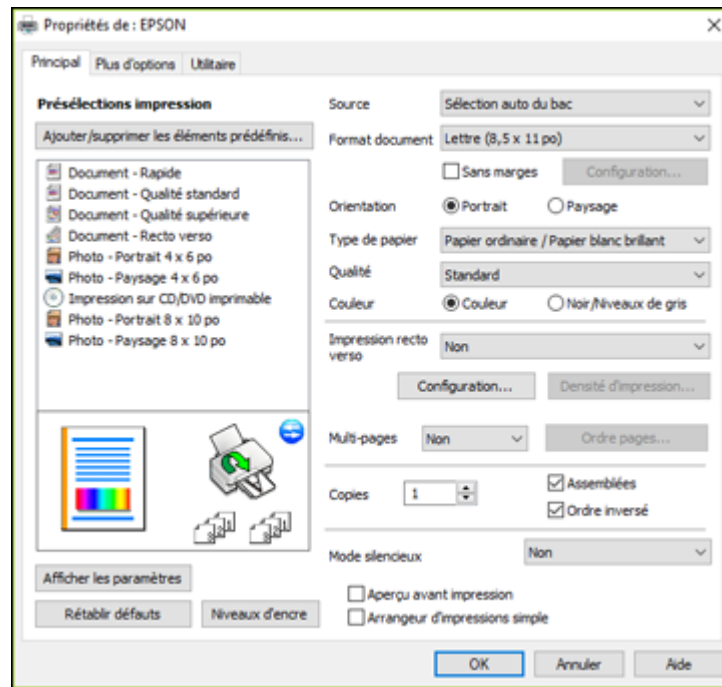

3. Sélectionnez les options d'impression que vous souhaitez utiliser comme paramètres par défaut dans tous vos programmes Windows.
4. Cliquez sur **OK**.



Ces paramètres sont désormais les valeurs par défaut sélectionnées pour l'impression. Vous pourrez les modifier au besoin lors d'une session d'impression dans un programme.

[Modification de la langue d'affichage des écrans du logiciel d'impression](#)

Sujet parent: [Impression sous Windows](#)

Modification de la langue d'affichage des écrans du logiciel d'impression

Vous pouvez modifier la langue d'affichage utilisée pour les écrans du logiciel d'impression sous Windows.

1. Accédez au Bureau de Windows et cliquez avec le bouton de droite de la souris sur l'icône  correspondant à votre produit dans le coin droit de la barre des tâches Windows, ou cliquez sur la flèche du haut et cliquez sur  avec le bouton de droite de la souris.
2. Sélectionnez **Paramètres imprimante**.
La fenêtre des paramètres de l'imprimante s'affiche.
3. Cliquez sur l'onglet **Utilitaire**.
Les options de maintenance s'affichent :

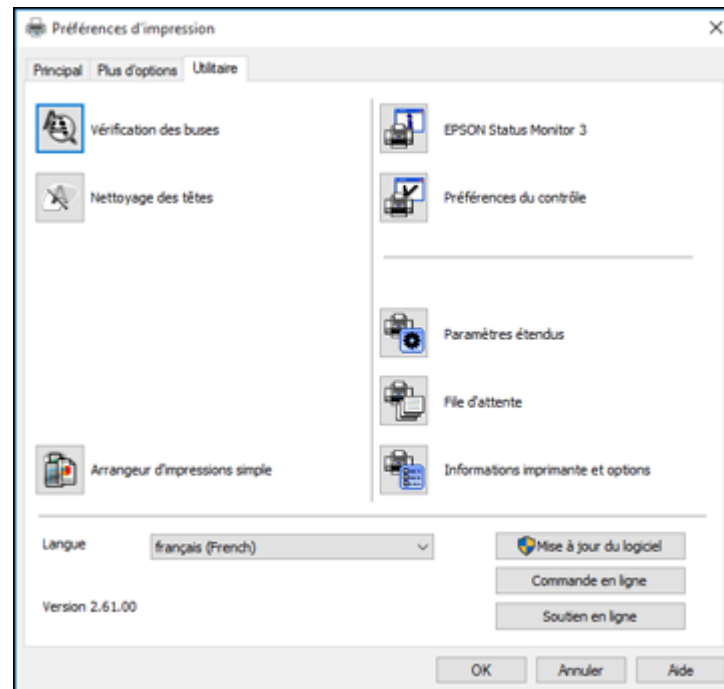



4. Sélectionnez la langue que vous souhaitez utiliser au paramètre **Langue**.
5. Cliquez sur **OK** pour fermer la fenêtre du logiciel d'impression.

Les écrans du logiciel d'impression s'afficheront dans la langue que vous avez choisie la prochaine fois que vous accéderez au logiciel d'impression.

Sujet parent: [Modification des paramètres d'impression par défaut - Windows](#)

Modification des options de mises à jour automatiques

Le logiciel d'impression de Windows vérifie automatiquement si des mises à jour sont disponibles pour les logiciels du produit. Vous pouvez modifier la fréquence à laquelle le logiciel vérifie si des mises à jour sont disponibles. Vous pouvez également désactiver cette fonction.

1. Accédez au Bureau de Windows et cliquez avec le bouton de droite de la souris sur l'icône  correspondant à votre produit dans le coin droit de la barre des tâches Windows, ou cliquez sur la flèche du haut et cliquez sur  avec le bouton de droite de la souris.
2. Sélectionnez **Configuration de la mise à jour des logiciels**.

Cette fenêtre s'affiche :

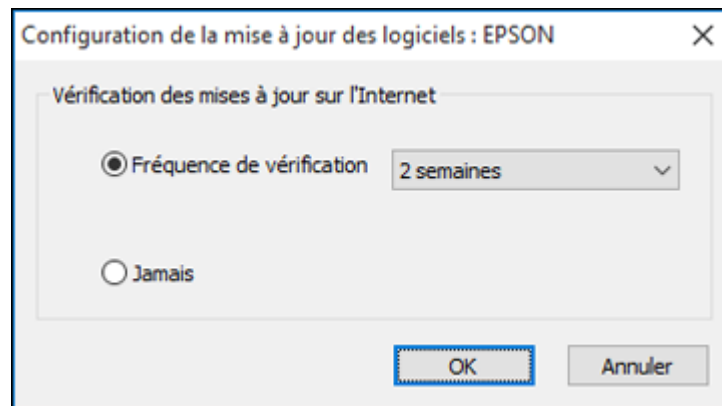

3. Effectuez l'une des étapes suivantes :
 - Pour modifier la fréquence à laquelle le logiciel doit vérifier si des mises à jour sont disponibles, sélectionnez un paramètre dans le menu **Fréquence de vérification**.
 - Pour désactiver la fonction des mises à jour automatiques, sélectionnez l'option **Jamais**.
4. Cliquez sur **OK** pour quitter.

Remarque: Si vous choisissez de désactiver la fonction des mises à jour automatiques, vous pouvez tout de même vérifier manuellement si des mises à jour sont disponibles.

Sujet parent: [Impression sous Windows](#)

Impression avec le pilote Epson intégré - Windows 10 S

Vous pouvez imprimer avec le pilote d'imprimante Epson intégré au moyen de n'importe quelle application d'impression sous Windows 10 S, tel que décrit dans les sections qui suivent.

Remarque: Sous Windows 10 S, le pilote Epson intégré n'inclut pas tous les paramètres d'impression disponibles pour votre produit. Pour imprimer à l'aide de paramètres additionnels, téléchargez et installez l'utilitaire Epson Print and Scan depuis le Magasin Windows. Vous ne pouvez pas télécharger et installer les logiciels Epson depuis le site Web d'Epson si vous utilisez Windows 10 S; vous devez absolument les obtenir dans le Magasin Windows.

[Sélection des paramètres d'impression de base - Windows 10 S](#)

Sujet parent: [Impression depuis un ordinateur](#)

Sélection des paramètres d'impression de base - Windows 10 S

Sélectionnez les paramètres pour votre travail d'impression dans votre application Windows 10 S.

1. Ouvrez une photo ou un document pour l'impression.
2. Sélectionnez la commande d'impression dans votre application.

Remarque: Vous devrez peut-être sélectionner une icône sur votre écran, l'option **Imprimer** du menu **Fichier**, ou une autre commande. Consultez l'utilitaire d'aide de votre application pour plus de détails.

3. Au besoin, sélectionnez le nom de votre produit comme imprimante que vous souhaitez utiliser.

Remarque: Vous pourriez aussi devoir sélectionner **Propriétés** ou **Préférences** pour voir les paramètres d'impression.

Une fenêtre comme celle-ci s'affiche :

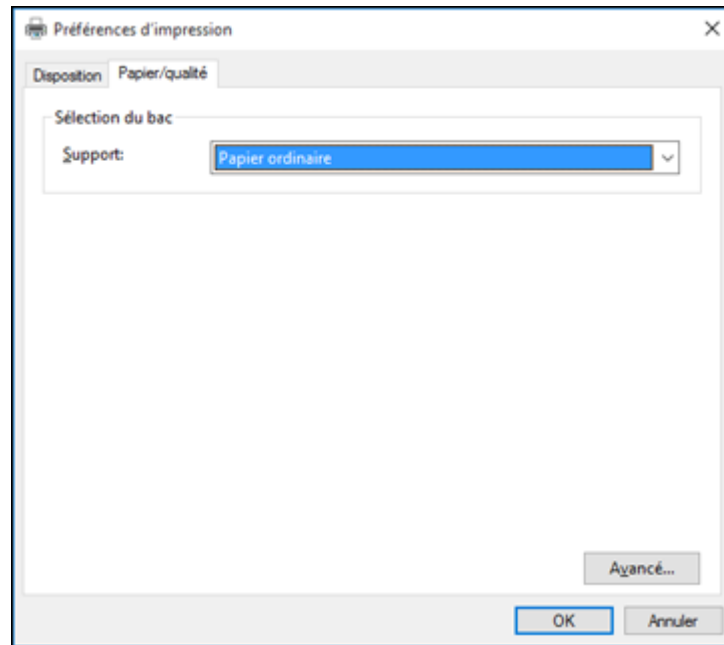

4. Sélectionnez le type de papier que vous avez chargé pour le paramètre **Support**.

Remarque: Le nom du paramètre pourrait ne pas correspondre exactement au nom du papier. Vérifiez la liste des paramètres de type ou de support pour plus de détails.

5. Cliquez sur le bouton **Avancé**.

Une fenêtre comme celle-ci s'affiche :

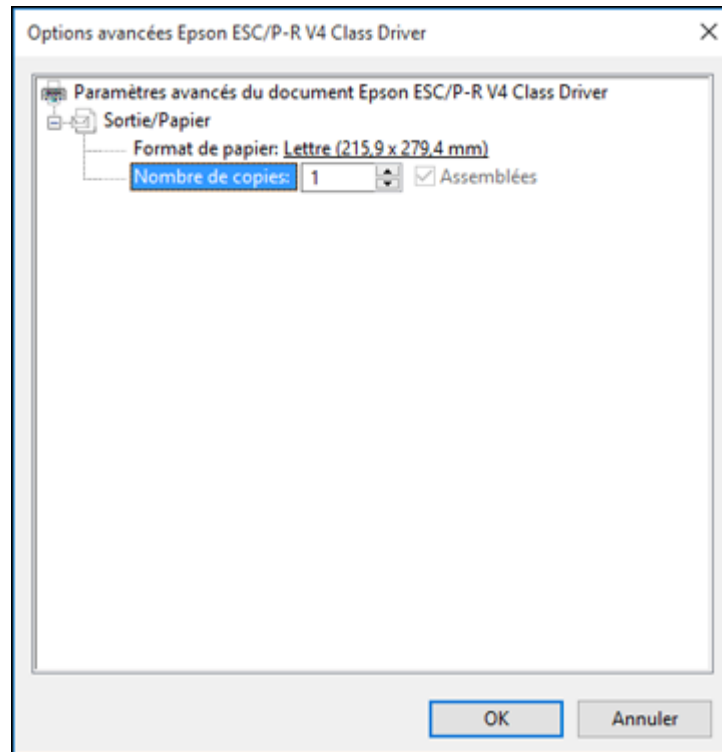

6. Au paramètre **Format de papier**, indiquez la taille du papier que vous avez chargé.
7. Pour imprimer plusieurs copies, sélectionnez ou entrez le nombre désiré au paramètre **Nombre de copies**.
8. Pour imprimer plusieurs copies de documents multi-pages en groupes de documents, cochez la case **Assemblées**.
9. Cliquez sur **OK**.
Vous retournez à la fenêtre des préférences d'impression.

10. Sélectionnez l'onglet **Disposition**.

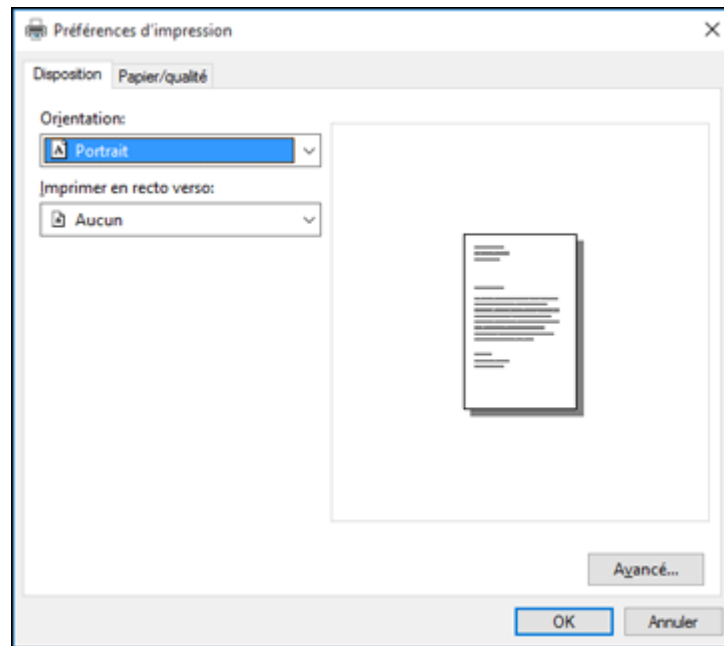

11. Sélectionnez l'orientation de votre document au paramètre **Orientation**.

12. Pour imprimer recto verso, sélectionnez l'une des options **Imprimer en recto verso** selon l'orientation de la page désirée. L'icône accompagnant chaque option illustre son orientation.

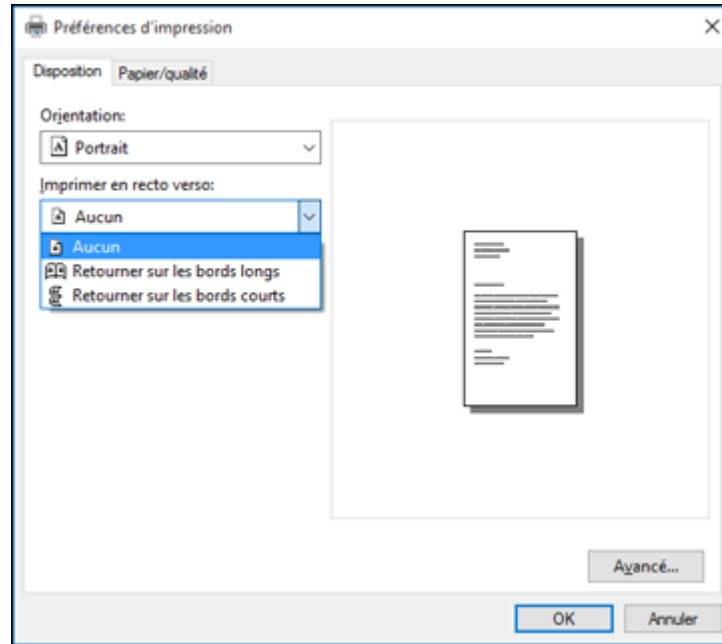

13. Cliquez sur **OK** pour sauvegarder vos paramètres.
La fenêtre **Imprimer** de votre application s'affiche.
14. Cliquez sur **OK** ou **Imprimer** pour lancer l'impression.

Sujet parent: [Impression avec le pilote Epson intégré - Windows 10 S](#)

Impression sur un Mac

Vous pouvez imprimer avec votre produit au moyen de n'importe quelle application d'impression Mac, tel que décrit dans les sections qui suivent.

Remarque: Si vous avez une connexion Internet, nous vous recommandons de visiter régulièrement le site Web de soutien d'Epson pour voir s'il existe des mises à jour du logiciel d'impression pour votre produit.

[Sélection des paramètres d'impression de base - Mac](#)
[Sélection des paramètres du format d'impression - Mac](#)
[Sélection des options de mise en page - Mac](#)
[Sélection des paramètres d'impression recto verso - Mac](#)
[Gestion des couleurs - Mac](#)
[Sélection des préférences d'impression - Mac](#)
[Impression de documents ou de photos - Mac](#)

Sujet parent: [Impression depuis un ordinateur](#)

Sélection des paramètres d'impression de base - Mac

Sélectionnez les paramètres de base pour le document ou la photo que vous souhaitez imprimer.

1. Ouvrez une photo ou un document pour l'impression.
2. Sélectionnez la commande d'impression dans votre application.

Remarque: Vous devrez peut-être sélectionner une icône d'impression à l'écran, l'option **Imprimer** dans le menu Fichier ou une autre commande. Consultez l'utilitaire d'aide de votre application pour plus de détails.

3. Sélectionnez votre produit pour le paramètre **Imprimante**.

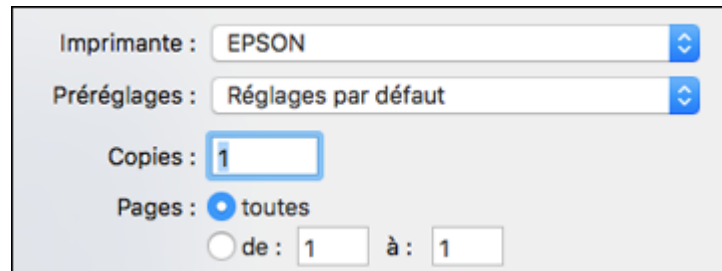

Imprimante : EPSON

Préréglages : Réglages par défaut

Copies : 1

Pages : toutes

de : 1 à : 1

4. Au besoin, cliquez sur la flèche à côté du paramètre Imprimante ou sur le bouton **Afficher les détails** afin d'agrandir la fenêtre d'impression.

La fenêtre agrandie des paramètres d'impression pour votre produit s'affiche :

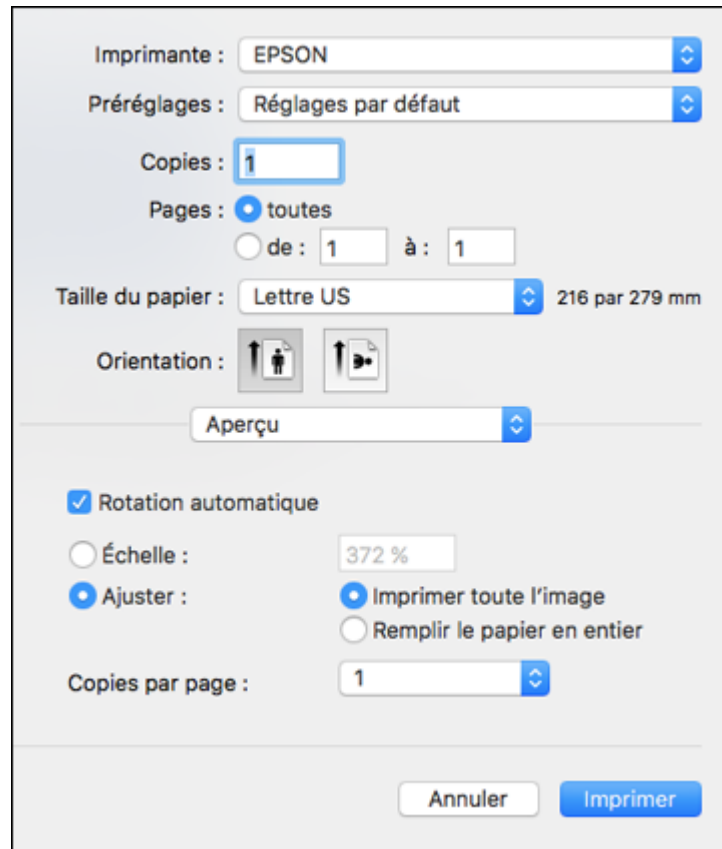

The image shows a screenshot of the Epson printer settings dialog box. The settings are as follows:

- Imprimante : EPSON
- Préréglages : Réglages par défaut
- Copies : 1
- Pages : toutes (selected), de : 1 à : 1
- Taille du papier : Lettre US (216 par 279 mm)
- Orientation : Portrait (selected)
- Aperçu : Aperçu
- Rotation automatique : checked
- Échelle : 372 %
- Ajuster : Imprimer toute l'image (selected), Remplir le papier en entier
- Copies par page : 1

Buttons: Annuler, Imprimer

Remarque: La fenêtre d'impression peut être différente selon votre version du système d'exploitation Mac et l'application que vous utilisez.

5. Réglez les paramètres **Copies** et **Pages** au besoin.

Remarque: Si vous ne voyez pas ces paramètres dans la fenêtre d'impression, vérifiez s'ils apparaissent dans votre application avant d'imprimer.

- Sélectionnez les options de mise en page **Taille du papier** et **Orientation**.

Remarque: Si vous ne voyez pas ces paramètres dans la fenêtre d'impression, vérifiez s'ils apparaissent dans votre application avant d'imprimer. Ils peuvent être accessibles en sélectionnant **Format d'impression** à partir du menu Fichier.

- Sélectionnez les paramètres propres à l'application qui apparaissent à l'écran tels que ceux illustrés dans l'image précédente pour l'application Aperçu.
- Sélectionnez **Configuration imprimante** à partir du menu contextuel.



Ces paramètres s'affichent :

The image shows a printer configuration window titled "Configuration imprimante". It contains several settings:

- Source papier :** Bac 2
- Support :** Papier ordinaire/Papier blanc brillant
- Qualité :** Normal
- Sans marges
- Agrandissement :** Max.
- Niveaux de gris
- Image miroir

At the bottom, there are two buttons: "Annuler" (white) and "Imprimer" (blue).

9. Sélectionnez le **Support** à partir duquel vous souhaitez imprimer.
10. Sélectionnez le type de papier que vous avez chargé pour le paramètre **Support**.

Remarque: Le nom du paramètre pourrait ne pas correspondre exactement au nom du papier. Vérifiez la liste des paramètres de type ou de support pour plus de détails.

11. Sélectionnez le paramètre **Qualité** que vous souhaitez utiliser.
12. Cochez la case **Sans marges** si vous souhaitez imprimer une photo sans marges. Si l'option est grisée, modifiez le paramètre **Support** à un type de papier compatible avec l'impression sans marges.
13. Sélectionnez les options d'impression disponibles.

[Options de source papier - Mac](#)

[Paramètres de qualité d'impression - Mac](#)

[Options d'impression - Mac](#)

Sujet parent: [Impression sur un Mac](#)

Options de source papier - Mac

Vous pouvez sélectionner l'une des options disponibles au paramètre Source pour imprimer sur le papier chargé dans cette source.

Sélection automatique

Sélectionne automatiquement la source de papier selon la taille de papier sélectionnée.

Bac 1

Sélectionne le papier dans le bac 1 comme source de papier.

Bac 2

Sélectionne le papier dans le bac 2 comme source de papier.

Fente d'alimentation de papier arrière

Sélectionne le papier dans la fente d'alimentation de papier arrière comme source de papier.

Sujet parent: [Sélection des paramètres d'impression de base - Mac](#)

Paramètres de qualité d'impression - Mac

Vous pouvez sélectionner l'une des options de **Qualité d'impression** pour affiner la qualité de votre impression. Certains paramètres peuvent ne pas être disponibles, selon les paramètres de type de papier et de marges que vous avez choisis.

Brouillon

Pour l'impression d'un brouillon sur papier photo.

Économie rapide

Pour l'impression la plus rapide avec une qualité brouillon.

Économie

Pour l'impression rapide avec une qualité réduite.

Normal

Pour l'impression normale de texte et d'images.

Fin

Pour l'impression de texte et de graphiques avec une bonne qualité et vitesse d'impression.

Qualité

Pour l'impression de photos et de graphiques avec une bonne qualité et vitesse d'impression.

Qualité optimale

Pour la meilleure qualité d'impression, mais la vitesse d'impression la plus lente.

Sujet parent: [Sélection des paramètres d'impression de base - Mac](#)

Options d'impression - Mac

Vous pouvez sélectionner l'une des options d'impression pour personnaliser votre impression. Certaines options peuvent ne pas être disponibles selon les autres paramètres que vous avez choisis.

Agrandissement

Si vous avez choisi un paramètre de taille de papier sans marges, cette option règle les paramètres d'agrandissement de l'image pour contrôler l'impression sur les bords des travaux d'impression sans marges.

Niveaux de gris

Imprime le texte et les graphiques en noir ou en nuances de gris.

Image miroir

Permet de retourner l'image imprimée horizontalement.

Remarque: Si vous sélectionnez l'option **Min.** pour le paramètre Agrandissement, il est possible que des bordures blanches apparaissent sur votre photo.

Sujet parent: [Sélection des paramètres d'impression de base - Mac](#)

Sélection des paramètres du format d'impression - Mac

Selon l'application que vous utilisez, il est possible que vous puissiez sélectionner les paramètres de taille et d'orientation du papier à partir de la fenêtre d'impression.

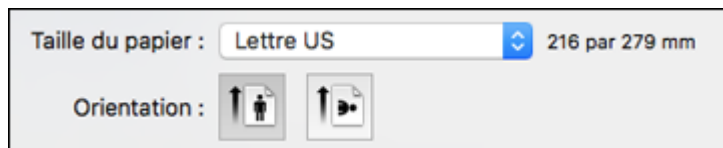

Remarque: Si vous ne voyez pas ces paramètres dans la fenêtre d'impression, vérifiez s'ils apparaissent dans votre application avant d'imprimer. Ils peuvent être accessibles en sélectionnant **Format d'impression** à partir du menu Fichier.

1. Au paramètre **Taille du papier**, indiquez la taille du papier que vous avez chargé. Si vous imprimez une photo sans marges, cochez la case **Sans marges** ou sélectionnez une taille de papier avec une option **Sans marges**. Vous pouvez également sélectionner un paramètre personnalisé pour créer une taille de papier sur mesure, mais le paramètre Qualité sera limité à **Normal**. Vous pouvez aussi

sélectionner un paramètre personnalisé pour créer une taille de papier personnalisée. Le paramètre Qualité sera limité à **Normal**.

Remarque: Vous devez sélectionner un type et une taille de papier sans marges compatibles avec l'impression sans marges. Consultez la liste de compatibilité des papiers sans marges pour obtenir plus de détails.

2. Sélectionnez l'orientation de votre document ou photo comme indiqué dans la fenêtre d'impression.

Remarque: Pour l'impression sur une enveloppe, sélectionnez l'icône .

Remarque: Vous pouvez réduire ou agrandir la taille de l'image imprimée en sélectionnant **Gestion du papier** dans le menu contextuel et en sélectionnant une option de report à l'échelle.

Sujet parent: [Impression sur un Mac](#)

Sélection des options de mise en page - Mac

Vous pouvez choisir parmi différentes options de mise en page pour votre document ou photo en sélectionnant **Mise en page** à partir du menu contextuel de la fenêtre d'impression.

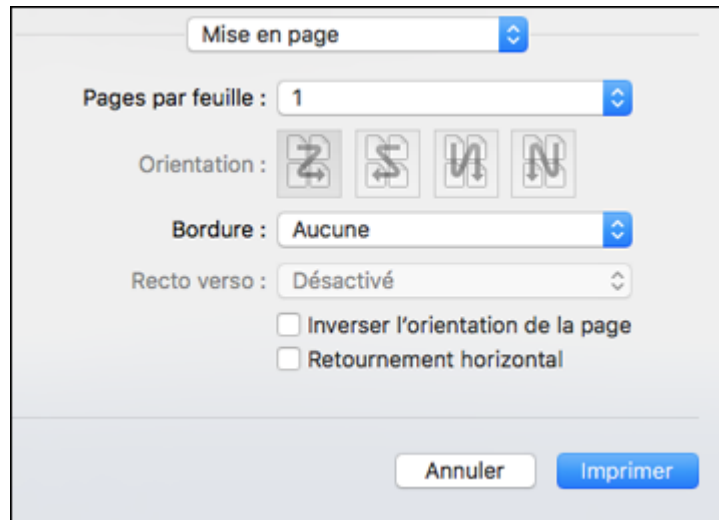

- Pour imprimer plusieurs pages sur une seule feuille de papier, sélectionnez le nombre de pages dans le menu contextuel **Pages par feuille**. Déterminez l'ordre dans lequel les pages sont imprimées en réglant le paramètre **Orientation**.
- Pour imprimer une bordure autour de chaque page, sélectionnez l'un des paramètres de ligne dans le menu contextuel **Bordure**.
- Pour imprimer sur les deux côtés de chaque page, sélectionnez une des options du menu contextuel **Recto verso**.
- Vous pouvez inverser ou faire pivoter l'image en sélectionnant **Inverser l'orientation de la page** ou **Retournement horizontal**.

Sujet parent: [Impression sur un Mac](#)

Sélection des paramètres d'impression recto verso - Mac

Vous pouvez imprimer sur les deux faces du papier en sélectionnant **Impression recto verso** à partir du menu déroulant de la fenêtre d'impression.



Remarque: Certaines options peuvent être présélectionnées ou peuvent ne pas être disponibles selon les autres paramètres que vous avez choisis ou si vous accédez au produit par réseau. Cet écran peut varier selon la version de Mac OS que vous utilisez.

1. Sélectionnez une des options du paramètre **Impression recto verso**.

2. Sélectionnez le type de document que vous imprimez pour le paramètre **Type de document**. Le logiciel règle automatiquement les options Ajustements en fonction du type de document.

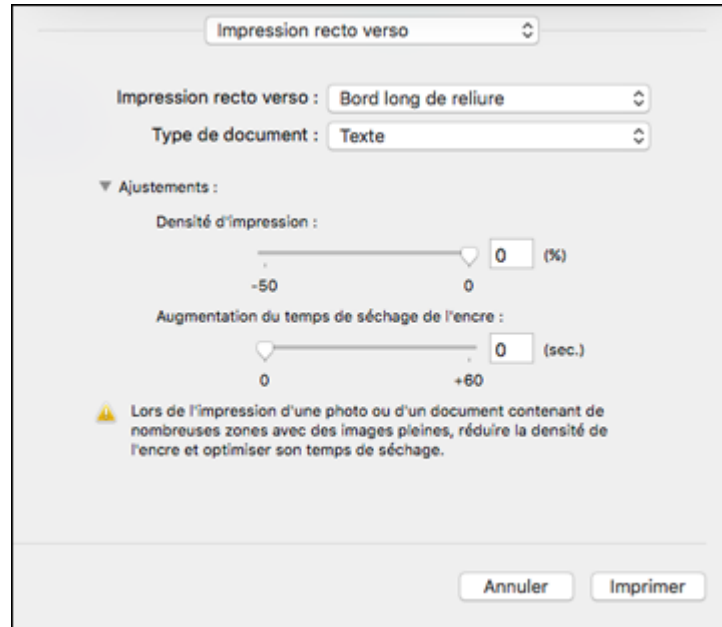

3. Si nécessaire, personnalisez les paramètres Ajustements en suivant les instructions à l'écran.
4. Imprimez une copie d'essai de votre document recto verso pour tester les paramètres sélectionnés.
5. Suivez les instructions pouvant s'afficher à l'écran pendant l'impression.

[Options et ajustements d'impression recto verso - Mac](#)

Sujet parent: [Impression sur un Mac](#)

Options et ajustements d'impression recto verso - Mac

Vous pouvez sélectionner n'importe laquelle des options disponibles dans le menu déroulant **Impression recto verso** ou **Paramètres de sortie** pour configurer les impressions recto verso.

Options d'impression recto verso

Bord long de reliure

Orienté les pages imprimées recto verso afin qu'elles soient reliées par le bord long du papier.

Bord court de reliure

Orienté les pages imprimées recto verso afin qu'elles soient reliées par le bord court du papier.

Ajustements**Densité**

Définit le niveau de couverture d'encre pour l'impression recto verso.

Augmentation du temps de séchage de l'encre

Définit le temps requis pour le séchage de l'encre après l'impression sur un côté du papier (avant l'impression de l'autre côté) lors de l'impression recto verso.

Sujet parent: [Sélection des paramètres d'impression recto verso - Mac](#)

Gestion des couleurs - Mac

Vous pouvez modifier les paramètres de Concordance des couleurs et de Couleur afin d'affiner les couleurs de vos impressions. Vous pouvez aussi désactiver la gestion des couleurs dans le logiciel d'impression.

1. Sélectionnez **Concordance des couleurs** à partir du menu contextuel de la fenêtre d'impression.

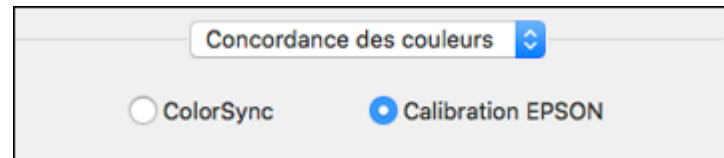

2. Sélectionnez l'une des options disponibles.

- Sélectionnez **Couleur** à partir du menu contextuel de la fenêtre d'impression.

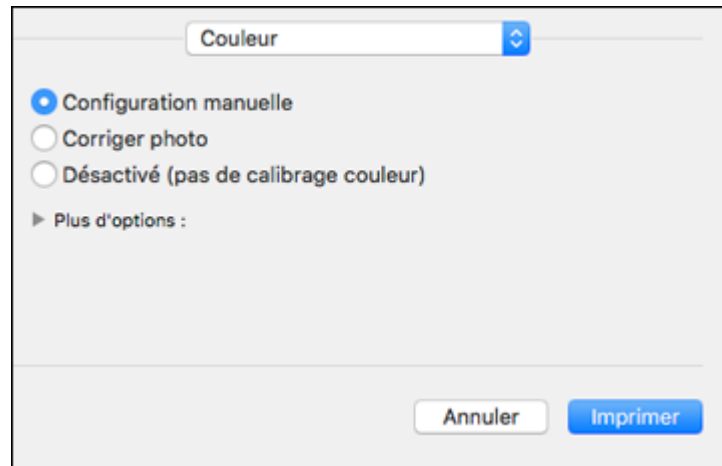

Remarque: Les paramètres disponibles dans le menu Couleur dépendent de l'option que vous avez sélectionnée dans le menu Concordance des couleurs.

- Sélectionnez l'une des options disponibles.

[Options de couleurs et de concordance des couleurs - Mac](#)

Sujet parent: [Impression sur un Mac](#)

Options de couleurs et de concordance des couleurs - Mac

Vous pouvez choisir des options parmi ces paramètres dans les menus **Concordance des couleurs** et **Couleur**.

Paramètres Concordance des couleurs

Calibration EPSON

Permet de gérer la couleur en utilisant les commandes dans votre logiciel d'impression ou de désactiver la gestion des couleurs.

ColorSync

Imprime en utilisant des profils de couleur standards pour le produit et le papier afin de faire concorder les couleurs de l'image. Vous pouvez personnaliser la méthode de conversion et les paramètres de filtrage depuis le menu contextuel ColorSync dans la fenêtre d'impression.

Paramètres Couleur

Paramètres manuels

Permet de sélectionner des réglages de couleur manuels. Cliquez sur la flèche à côté de **Plus d'options** et sélectionnez les paramètres de **Luminosité**, **Contraste**, **Saturation** et les tons de couleur individuels. Vous pouvez également sélectionner un paramètre de **Mode couleurs** pour l'impression de photos et de graphiques, et le paramètre **Corriger yeux rouges** pour réduire ou supprimer les yeux rouges dans les photos. Selon le Mode couleur sélectionné, vous pouvez aussi régler la densité des demi-tons en utilisant le paramètre **Gamma**.

Corriger photo

Améliore la couleur, le contraste et la netteté des photos avec défauts. Cliquez sur la flèche près de **Plus d'options** et sélectionnez le paramètre **Corriger yeux rouges** pour réduire ou supprimer les yeux rouges dans les photos.

Remarque: La fonction Corriger photo utilise une technologie de reconnaissance des visages avancée afin d'optimiser les photos comportant des visages. Pour que le réglage fonctionne, les deux yeux et le nez de la personne doivent être visibles. Si votre photo comprend un visage avec une dominante de couleur intentionnelle, comme une statue, il convient de désactiver l'option **Corriger photo** pour que les effets de couleur spéciaux soient conservés.

Désactivé (pas de calibrage couleur)

Désactive les réglages couleur effectués par le logiciel d'impression afin que vous puissiez n'utiliser que les réglages couleur de votre application.

Remarque: Un profil ICC est nécessaire si les réglages couleur sont désactivés.

Sujet parent: [Gestion des couleurs - Mac](#)

Sélection des préférences d'impression - Mac

Vous pouvez choisir parmi plusieurs préférences d'impression qui s'appliquent à tous les travaux d'impression que vous envoyez à votre produit.

1. Sous le menu Apple ou sur le Dock, sélectionnez **Préférences Système**.
2. Sélectionnez **Imprimantes et fax** ou **Imprimantes et scanners**, choisissez votre produit et sélectionnez **Options et fournitures**.
3. Sélectionnez **Pilotes** ou **Options**.

Un écran comme celui-ci s'affiche :

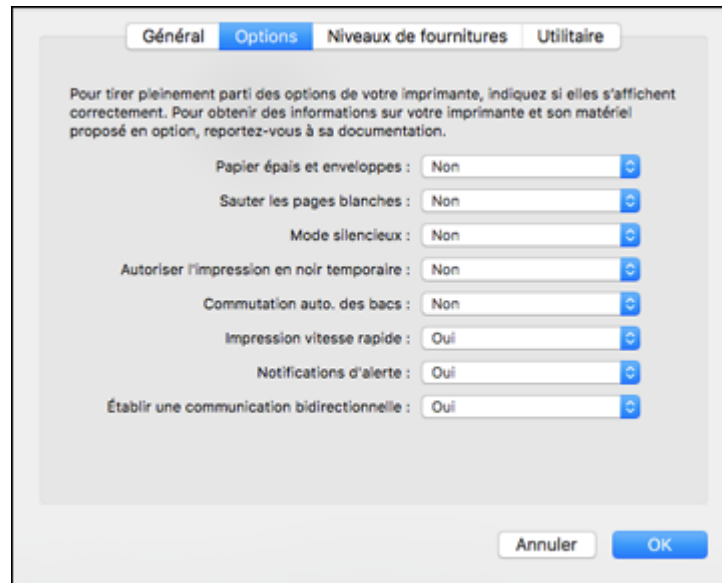

4. Choisissez parmi les préférences d'impression disponibles.
5. Cliquez sur **OK**.

[Préférences d'impression - Mac](#)

Sujet parent: [Impression sur un Mac](#)

Préférences d'impression - Mac

Vous pouvez choisir parmi ces paramètres sous l'onglet **Options** ou **Pilote**.

Papier épais et enveloppes

Empêche le maculage lorsque vous imprimez sur des enveloppes ou tout autre papier épais.

Sauter les pages blanches

Permet de configurer le produit afin qu'il n'imprime pas les pages sans texte ou image.

Mode silencieux

Réduit le bruit lors de l'impression, mais peut diminuer la vitesse d'impression.

Autoriser l'impression en noir temporaire

Permet d'imprimer en utilisant de l'encre noire lorsque l'encre couleur est épuisée.

Commutation auto. des bacs

Bascule automatiquement à l'autre bac lorsque l'un des bacs ne contient plus de papier.

Impression vitesse rapide

Accélère l'impression, mais peut réduire la qualité d'impression.

Notifications d'alerte

Permet de choisir de recevoir ou non les avertissements du logiciel d'impression pour différentes conditions d'exploitation.

Établir une communication bidirectionnelle

Permet au produit de communiquer avec l'ordinateur. Ne modifiez pas le réglage par défaut pour ce paramètre à moins que vous éprouviez des difficultés lorsque vous partagez plusieurs imprimantes.

Sujet parent: [Sélection des préférences d'impression - Mac](#)

Impression de documents ou de photos - Mac

Une fois que vous avez sélectionné vos paramètres d'impression, vous êtes prêt à imprimer.

Cliquez sur **Imprimer** dans le bas de la fenêtre d'impression.

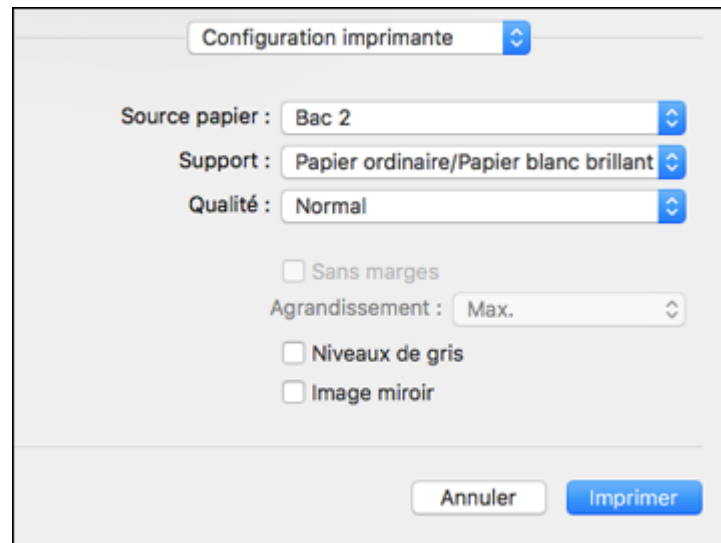

[Vérification de l'état de l'impression - Mac](#)

Sujet parent: [Impression sur un Mac](#)



Vérification de l'état de l'impression - Mac

Pendant l'impression, vous pouvez suivre la progression du travail d'impression, contrôler l'impression et vérifier les niveaux d'encre.

1. Cliquez sur l'icône de l'imprimante lorsqu'elle s'affiche sur le Dock.

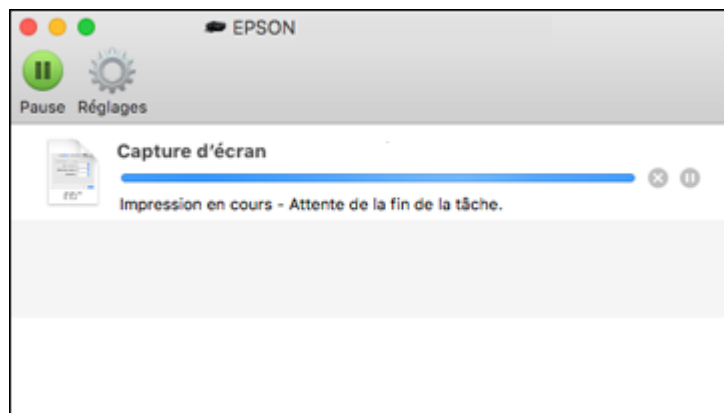
La fenêtre d'état de l'impression s'affiche :



2. Sélectionnez, au besoin, les options suivantes selon votre version de Mac OS :
 - Pour annuler l'impression, cliquez sur le travail d'impression et cliquez sur  ou sur **Supprimer**.
 - Pour mettre en pause une impression, cliquez dessus, puis cliquez sur  ou sur **Suspendre**. Pour reprendre l'impression d'un travail interrompu, cliquez sur le travail en attente, puis cliquez sur  ou sur **Reprendre**.
 - Pour suspendre tous les travaux d'impression dans la file d'attente, cliquez sur **Pause** ou sur **Mettre l'imprimante en pause**.
 - Pour afficher d'autres informations d'impression, cliquez sur **Réglages** ou **Niveaux des fournitures**.

Sujet parent: [Impression de documents ou de photos - Mac](#)

Annulation de l'impression en utilisant un bouton du produit

Si vous devez annuler l'impression, sélectionnez **Annuler** sur l'écran ACL.

Sujet parent: [Impression depuis un ordinateur](#)

Numérisation

Vous pouvez numériser vos originaux et les enregistrer sous forme de fichiers numériques.

[Lancement d'une numérisation](#)

[Numérisation à l'aide d'Epson Scan 2](#)

[Numérisation vers des destinations en ligne en utilisant Easy Photo Scan](#)

Lancement d'une numérisation

Après avoir placé les originaux sur votre produit pour les numériser, lancez la numérisation en utilisant l'une des méthodes présentées dans ces sections.

[Lancement d'une numérisation à partir du panneau de commande du produit](#)

[Lancement d'une numérisation en utilisant l'icône Epson Scan 2](#)

[Lancement d'une numérisation à partir d'un programme de numérisation](#)

[Lancement d'une numérisation depuis un appareil intelligent](#)

Sujet parent: [Numérisation](#)

Lancement d'une numérisation à partir du panneau de commande du produit

Vous pouvez numériser une image vers une variété de destinations à l'aide du panneau de commande du produit.

1. Assurez-vous d'avoir installé les logiciels du produit et d'avoir relié le produit à l'ordinateur ou au réseau.

Remarque: Redémarrez votre ordinateur après avoir installé les logiciels du produit afin de pouvoir numériser depuis le panneau de commande.

2. Placez votre original sur le produit pour la numérisation.
3. Appuyez sur l'icône  d'accueil, au besoin.
4. Sélectionnez **Numériser**.

Un écran comme celui-ci s'affiche :



5. Sélectionnez l'une des options **Numériser vers** suivantes :
 - La fonction **Dispos mém** sauvegarde votre fichier numérisé sur un dispositif USB ou une carte mémoire et vous permet de sélectionner le format, la qualité et d'autres paramètres du fichier.
 - La fonction **Ordinateur** vous permet de numériser vers un ordinateur connecté au produit en utilisant les paramètres de numérisation prédéfinis.
 - La fonction **Cloud** envoie vos fichiers numérisés vers une destination que vous avez enregistrée dans Epson Connect.
 - La fonction **WSD** vous permet de gérer la numérisation réseau sous Windows 10, Windows 8.x, Windows 7 ou Windows Vista (en anglais seulement). Pour utiliser cette fonctionnalité, vous devez d'abord activer WSD (services Web pour appareils) sur l'ordinateur.
6. Suivez les instructions fournies dans les liens ci-dessous pour compléter la numérisation.

[Numérisation vers un dispositif de stockage](#)

[Numérisation vers un ordinateur connecté au produit](#)

[Numérisation vers le nuage](#)

[Numérisation à l'aide des services Web pour appareils \(WSD\) - Windows](#)

[Paramètres du menu Numériser - panneau de commande](#)

[Modification des paramètres par défaut du travail de numérisation](#)

Sujet parent: [Lancement d'une numérisation](#)

Numérisation vers un dispositif de stockage

Vous pouvez numériser un original et enregistrer l'image numérisée sur une carte mémoire.

1. Insérez une carte mémoire dans le logement pour cartes mémoire de votre produit.

2. Placez votre original sur le produit pour la numérisation.
3. Appuyez sur l'icône 🏠 d'accueil, au besoin.
4. Sélectionnez **Numériser**.

Un écran comme celui-ci s'affiche :



5. Sélectionnez **Dispos mém**.

Un écran comme celui-ci s'affiche :



6. Sélectionnez **OK** pour fermer la fenêtre d'information, si nécessaire.
7. Modifiez les paramètres de l'onglet **Numériser** au besoin.
8. Sélectionnez l'onglet **Paramètres avancés** pour voir et modifier des paramètres de numérisation additionnels, au besoin.
9. Sous l'onglet **Numériser**, sélectionnez l'icône **Enregistrer** pour lancer la numérisation.

Votre produit numérise votre document original et le sauvegarde sur un dispositif de stockage.

Sujet parent: Lancement d'une numérisation à partir du panneau de commande du produit

Numérisation vers un ordinateur connecté au produit

Vous pouvez numériser un document original et l'enregistrer sur un ordinateur connecté au produit en utilisant le panneau de commande du produit. L'ordinateur doit être branché à l'aide d'un câble USB ou connecté au même réseau que votre produit.

Vous pouvez enregistrer le fichier numérisé en format JPEG ou PDF, ou le joindre à un courriel. Vous pouvez aussi configurer des paramètres de numérisation personnalisés à l'aide d'Event Manager et numériser automatiquement avec ces paramètres depuis le panneau de contrôle de votre produit.

Remarque: Assurez-vous que vous avez installé Epson Scan 2 et Event Manager sur votre ordinateur avant de numériser vers votre ordinateur.

1. Placez votre original sur le produit pour la numérisation.
2. Appuyez sur l'icône  d'accueil, au besoin.
3. Sélectionnez **Numériser**.

Un écran comme celui-ci s'affiche :

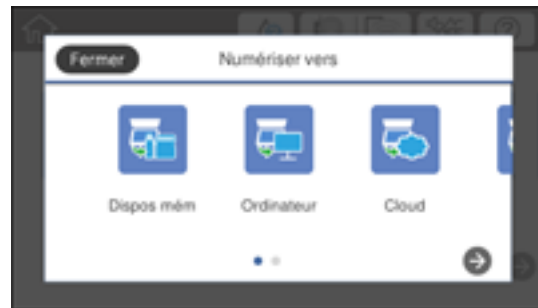

4. Sélectionnez **Ordinateur**.

Un écran comme celui-ci s'affiche :



5. Sélectionnez **OK** pour fermer la fenêtre d'information, si nécessaire.
6. Choisissez **Sélectionnez un ordinateur** et choisissez l'une des options suivantes :
 - Si votre ordinateur est connecté à votre produit par un réseau, sélectionnez-le parmi la liste d'ordinateurs connectés. (Si l'ordinateur ne fait pas partie de la liste, sélectionnez **Cherchez de nouveau.**)
 - Si votre produit est connecté directement à votre ordinateur à l'aide d'un câble USB, sélectionnez **Connexion USB.**
7. Choisissez **Enreg. en PDF** et choisissez l'une des options suivantes :
 - **Enreg. en JPEG** pour enregistrer l'image numérisée en tant que fichier JPEG.
 - **Enreg. en PDF** pour enregistrer l'image ou le document numérisé en tant que fichier PDF.
 - **Joindre à un courriel** pour ouvrir le logiciel de courriel par défaut sur votre ordinateur, enregistrer l'image ou le document numérisé en tant que fichier JPEG et le joindre à un courriel.
 - **Suivre le para. personnel.** pour enregistrer l'image ou le document numérisé selon les paramètres personnalisés que vous avez sélectionnés à l'aide d'Event Manager.

Remarque: Vous pouvez personnaliser les paramètres pour chacune des options ci-dessus à l'aide d'Event Manager.

8. Sélectionnez **Recto** et sélectionnez si vous souhaitez numériser les deux côtés de l'original ou non.
9. Sélectionnez **Enregistrer** pour lancer la numérisation.

Sujet parent: [Lancement d'une numérisation à partir du panneau de commande du produit](#)

Numérisation vers le nuage

Vous pouvez utiliser le panneau de commande pour envoyer vos fichiers numérisés vers une destination que vous avez enregistrée sur Epson Connect.

Remarque: Assurez-vous que vous avez configuré Epson Connect avec votre produit avant d'utiliser cette fonctionnalité.

1. Placez votre original sur le produit pour la numérisation.
2. Appuyez sur l'icône  d'accueil, au besoin.
3. Sélectionnez **Numériser**.

Un écran comme celui-ci s'affiche :



4. Sélectionnez **Cloud**.

Un écran comme celui-ci s'affiche :



5. Sélectionnez **Sélectionnez la destination** et choisissez la destination.
6. Modifiez les paramètres de l'onglet **Numériser** au besoin.
7. Sélectionnez l'onglet **Paramètres avancés** pour voir et modifier des paramètres de numérisation additionnels, au besoin.
8. Sous l'onglet **Numériser**, sélectionnez l'icône **Téléverser** pour lancer la numérisation.
Votre produit numérise votre document original et le sauvegarde dans l'emplacement sélectionné.

Sujet parent: [Lancement d'une numérisation à partir du panneau de commande du produit](#)

Numérisation à l'aide des services Web pour appareils (WSD) - Windows

Vous pouvez numériser vos originaux vers un ordinateur depuis le panneau de commande du produit à l'aide de l'interface WSD (Services Web pour appareils) lorsque vous numérisez sur le réseau sous Windows 10, Windows 8.x, Windows 7 ou Windows Vista (en anglais seulement).

Remarque: Pour utiliser cette fonctionnalité, vous devez d'abord activer l'interface WSD (Services Web pour appareils) sur l'ordinateur Windows 7 ou Windows Vista vers lequel vous voulez numériser. Consultez l'aide de Windows pour obtenir les instructions.

1. Assurez-vous d'avoir installé les logiciels du produit et d'avoir connecté le produit à l'ordinateur ou au réseau.
2. Placez votre original sur le produit pour la numérisation.
3. Appuyez sur l'icône  d'accueil, au besoin.
4. Sélectionnez **Numériser**.

Un écran comme celui-ci s'affiche :



5. Sélectionnez **WSD**.

6. Sélectionnez un ordinateur.
7. Sélectionnez l'icône  de démarrage pour lancer la numérisation.

Votre produit numérise votre document original et le sauvegarde sur l'ordinateur sélectionné.

Sujet parent: [Lancement d'une numérisation à partir du panneau de commande du produit](#)

Paramètres du menu Numériser - panneau de commande

Sélectionnez les options que vous voulez utiliser pour la numérisation.

Remarque: Certaines options pourraient ne pas être disponibles selon l'option **Numériser vers** sélectionnée.

Paramètre Numériser vers	Options disponibles	Description
Mode couleurs	N&B	Déterminez si les images sont numérisées en couleur ou en noir et blanc.
	Couleur	
Format de fichier	JPEG	Numérisez les photos.
	PDF	Numérisez les documents.
Rec/Ver	Recto	Sélectionne si un ou deux côtés de l'original sont numérisés.
	Rec/Ver	
Type de document	Texte	Définissez le type d'original que vous numérisez.
	Photo	
Param de numér.	Lettre	Sélectionnez la taille de la page des documents, puis sélectionnez l'orientation du document original.
	A4	
	Légal	
	Recadr auto	Sélectionnez cette option pour les photos avec des bords sombres.
	Zone Max	Sélectionnez cette option pour la plupart des photos.
Contraste	Différents niveaux	Ajuste la clarté des images numérisées.

Sujet parent: [Lancement d'une numérisation à partir du panneau de commande du produit](#)

Modification des paramètres par défaut du travail de numérisation

Vous pouvez voir ou modifier les paramètres du travail de numérisation par défaut utilisés par votre produit. Pour ce faire, utilisez le programme Event Manager.

1. Effectuez l'une des étapes suivantes pour ouvrir Event Manager :
 - **Windows 10** : Cliquez sur , sélectionnez **EPSON Software > Event Manager**.
 - **Windows 8.x** : Naviguez vers l'écran **Applications** et sélectionnez **Event Manager**.
 - **Windows (autres versions)** : Cliquez sur  ou **Démarrer > Tous les programmes ou Programmes > EPSON Software > Event Manager**.
 - **Mac** : Ouvrez le dossier **Applications**, cliquez sur **Epson Software** et sélectionnez **Event Manager**.
2. Ouvrez la liste déroulante **Scanner** (Windows) ou **Sélectionner le scanner** (Mac) et sélectionnez votre produit, si nécessaire.
3. Cliquez sur **Définir les paramètres du travail**.
4. Ouvrez la liste déroulante **Modifier les paramètres du travail** et sélectionnez les paramètres de travail de numérisation que vous souhaitez voir ou modifier.
5. Sélectionnez les paramètres selon vos besoins.
6. Cliquez sur **OK**.
7. Cliquez sur **Fermer** pour fermer la fenêtre d'Event Manager.

Sujet parent: [Lancement d'une numérisation à partir du panneau de commande du produit](#)

Lancement d'une numérisation en utilisant l'icône Epson Scan 2

Vous pouvez lancer le programme Epson Scan 2 pour sélectionner les paramètres de numérisation et enregistrer l'image numérisée dans un fichier.

Remarque: Si vous utilisez votre produit Epson avec le système d'exploitation Windows 10 S, vous ne pouvez pas utiliser le logiciel décrit dans cette section. En outre, vous ne pouvez pas télécharger et installer les logiciels Epson depuis le site Web d'Epson si vous utilisez Windows 10 S; vous devez absolument les obtenir dans le Magasin Windows.

- **Windows 10** : Cliquez sur  et sélectionnez **EPSON > Epson Scan 2**.
- **Windows 8.x** : Naviguez vers l'écran **Applications** et sélectionnez **Epson Scan 2**.

- **Windows** (autres versions) : Cliquez sur  ou **Démarrer**, puis sélectionnez **Tous les programmes** ou **Programmes**. Sélectionnez **EPSON** > **Epson Scan 2** > **Epson Scan 2**.
- **Mac** : Ouvrez le dossier **Applications**, ouvrez le dossier **Epson Software** et sélectionnez **Epson Scan 2**.

Une fenêtre d'Epson Scan 2 comme celle-ci s'affiche :

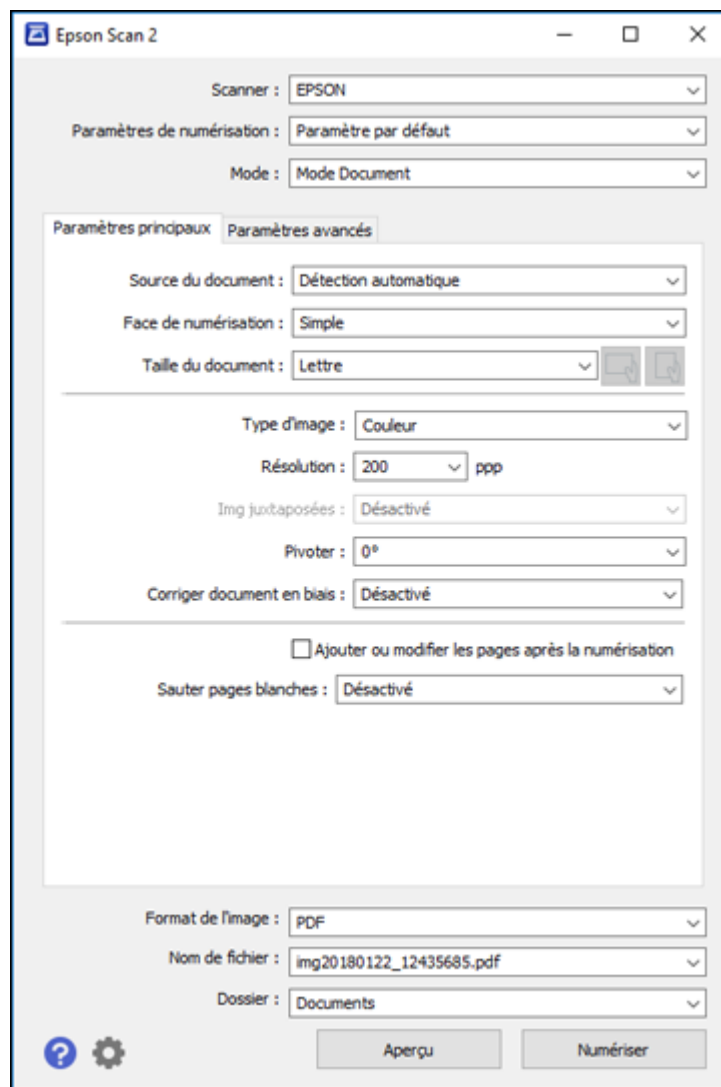

Sujet parent: [Lancement d'une numérisation](#)

Lancement d'une numérisation à partir d'un programme de numérisation

Vous pouvez lancer Epson Scan 2 à partir d'un programme de numérisation compatible TWAIN pour sélectionner les paramètres de numérisation, numériser et ouvrir l'image numérisée dans le programme.

Remarque: Si vous utilisez votre produit Epson avec le système d'exploitation Windows 10 S, vous ne pouvez pas utiliser le logiciel décrit dans cette section. En outre, vous ne pouvez pas télécharger et installer les logiciels Epson depuis le site Web d'Epson si vous utilisez Windows 10 S; vous devez absolument les obtenir dans le Magasin Windows.

1. Ouvrez votre programme de numérisation et sélectionnez son option de numérisation. (Consultez l'aide de votre programme de numérisation pour obtenir les instructions.)
2. Sélectionnez votre produit.

Remarque: Dans certains programmes, vous pourriez devoir d'abord choisir votre produit comme la « source ». Si vous voyez une option **Sélectionner la source**, sélectionnez-la et choisissez votre produit. Sous Windows, ne sélectionnez pas une option **WIA** pour votre produit; certaines fonctions de numérisation ne seront pas disponibles.

Une fenêtre d'Epson Scan 2 comme celle-ci s'affiche :

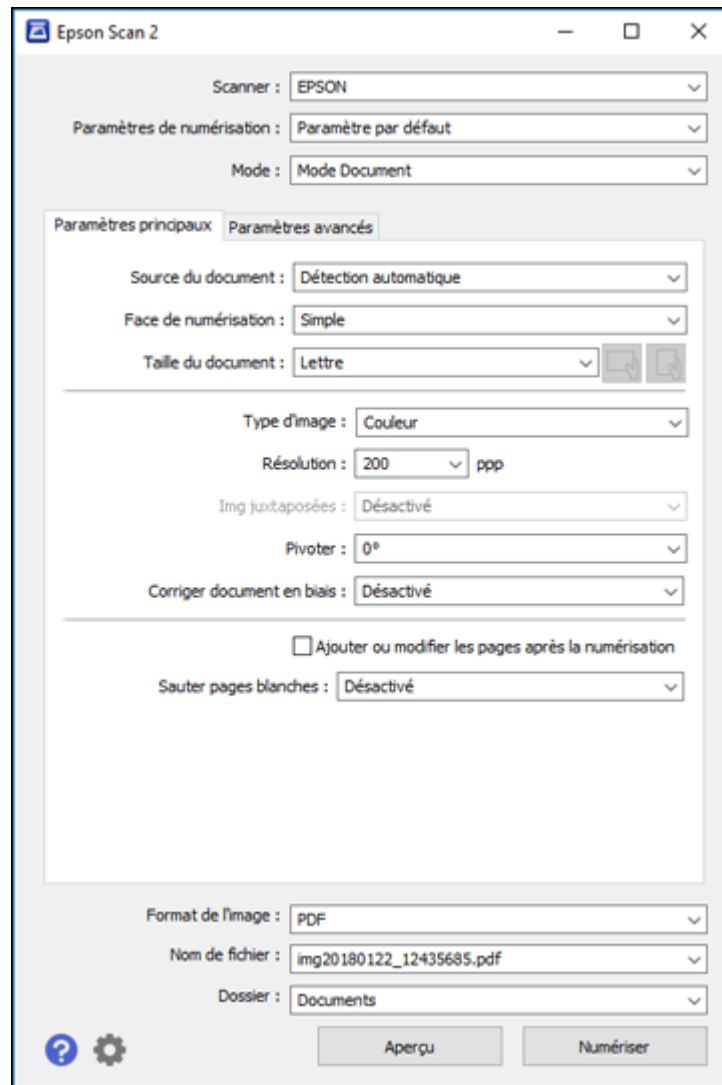

Sujet parent: [Lancement d'une numérisation](#)

Lancement d'une numérisation depuis un appareil intelligent

Vous pouvez lancer la numérisation depuis un appareil intelligent à l'aide de l'application Epson iPrint, puis sauvegarder le document sur votre appareil ou sur un service en nuage, l'envoyer par courriel ou l'imprimer.

Remarque: Si vous utilisez votre produit Epson avec le système d'exploitation Windows 10 S, vous ne pouvez pas utiliser le logiciel décrit dans cette section. En outre, vous ne pouvez pas télécharger et installer les logiciels Epson depuis le site Web d'Epson si vous utilisez Windows 10 S; vous devez absolument les obtenir dans le Magasin Windows.

Remarque: Votre appareil doit être connecté au même réseau sans fil que votre produit Epson.

1. Téléchargez l'application Epson iPrint depuis la boutique d'applications de votre appareil ou depuis le site Web d'Epson.
2. Placez votre original sur le produit pour la numérisation.
3. Ouvrez l'application Epson iPrint et sélectionnez votre produit.
4. Sélectionnez les paramètres de numérisation et numérisez votre document original.
5. Sauvegardez votre image numérisée dans un fichier ou sur le nuage.

Sujet parent: [Lancement d'une numérisation](#)

Tâches associées

[Utilisation de l'application mobile Epson iPrint](#)

Numérisation à l'aide d'Epson Scan 2

Epson Scan 2 numérise automatiquement vos documents et les enregistre en format PDF dans le dossier Documents ou Mes documents, ou les affiche dans un programme de numérisation. Vous pouvez sélectionner les paramètres ainsi que prévisualiser et modifier les paramètres du fichier numérisé, au besoin.

Remarque: Si vous utilisez votre produit Epson avec le système d'exploitation Windows 10 S, vous ne pouvez pas utiliser le logiciel décrit dans cette section. En outre, vous ne pouvez pas télécharger et installer les logiciels Epson depuis le site Web d'Epson si vous utilisez Windows 10 S; vous devez absolument les obtenir dans le Magasin Windows.

1. Lancez Epson Scan 2.

Cette fenêtre s'affiche :

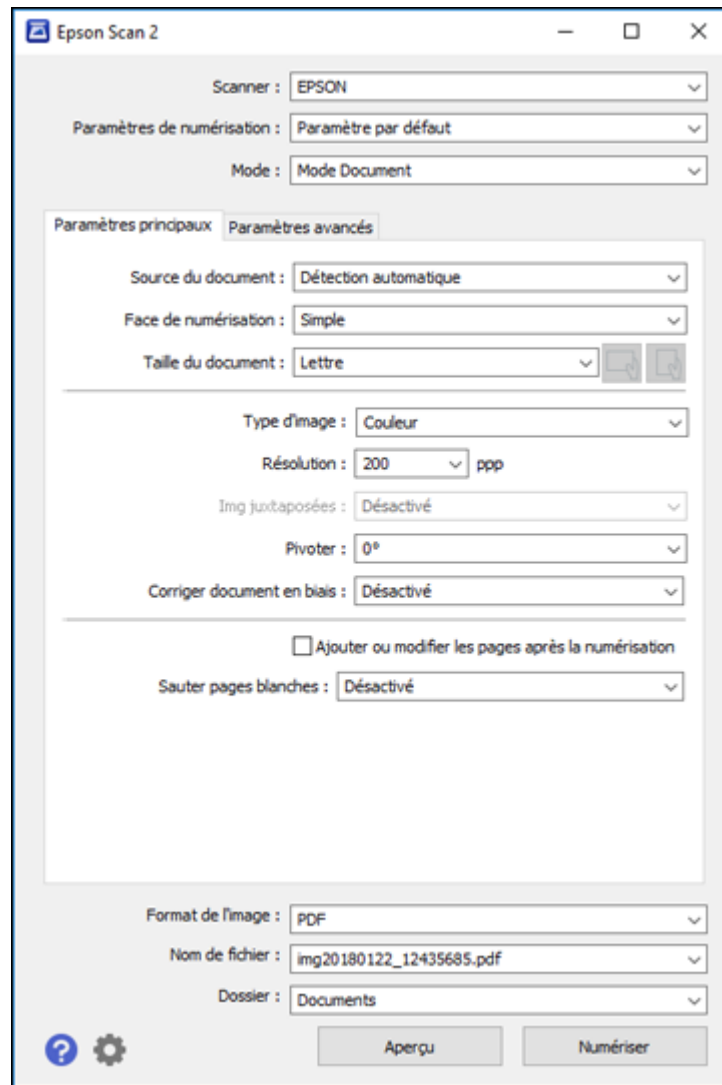

2. Sélectionnez le paramètre **Mode** correspondant au type de document original que vous numérisez.

- Sélectionnez le paramètre **Source du document** qui correspond à l'emplacement où vous avez placé les originaux, ou sélectionnez **Détection automatique** afin qu'Epson Scan 2 détecte automatiquement l'emplacement.
- Sélectionnez le paramètre **Face de numérisation** si vous numérisez depuis le chargeur automatique de documents.
- Sélectionnez le paramètre **Taille du document** correspondant à la taille de votre document original. Vous pouvez également sélectionner **Personnaliser** pour entrer une taille personnalisée, si nécessaire.
- Sélectionnez le type de votre image originale et la méthode de numérisation au paramètre **Type d'image**.
- Sélectionnez le paramètre **Résolution** que vous souhaitez utiliser pour la numérisation.
- Cliquez sur le bouton **Aperçu**.

Epson Scan 2 permet de prévisualiser l'original et d'afficher le résultat dans la fenêtre Epson Scan 2.

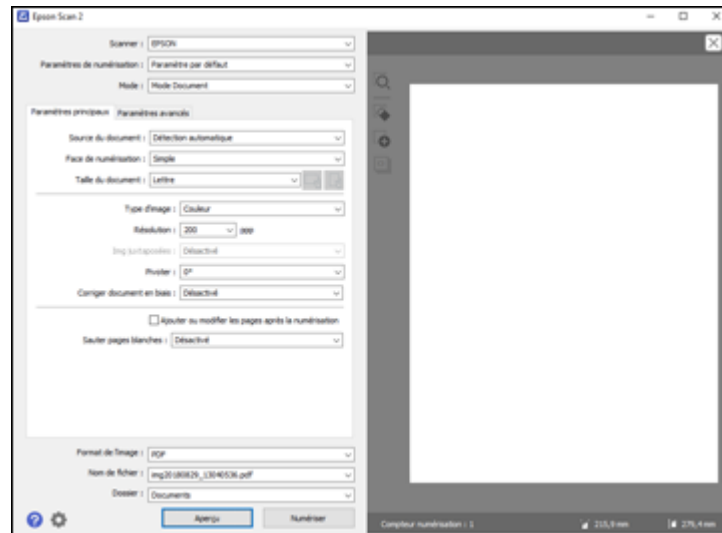

- Réinsérez votre original dans le chargeur automatique de documents, si nécessaire.
- Sélectionnez les paramètres additionnels que vous souhaitez utiliser sous l'onglet Paramètres principaux.

11. Choisissez l'une des méthodes suivantes :
 - Si vous numérisez en Mode Document, sélectionnez les paramètres additionnels que vous souhaitez utiliser sous l'onglet Paramètres avancés.
 - Si vous numérisez en Mode Photo, sélectionnez les options **Gestion couleurs** et **Options miniatures** selon vos besoins.
12. Cliquez sur l'onglet **Paramètres avancés** et sélectionnez les paramètres que vous souhaitez utiliser.
13. Au paramètre **Format de l'image**, sélectionnez le format dans lequel vous voulez enregistrer vos fichiers numérisés. Si nécessaire, sélectionnez **Options**, puis choisissez les options de format désirées.
14. Dans le champ **Nom de fichier**, entrez le nom désiré pour votre fichier numérisé. Si nécessaire, sélectionnez **Paramètres** pour modifier les options du nom de fichier.
15. Au paramètre **Dossier**, sélectionnez l'emplacement dans lequel vous voulez enregistrer vos fichiers numérisés. Si nécessaire, cliquez sur **Sélectionner** pour créer un nouveau dossier.
16. Cliquez sur **Numériser**.

Le produit numérise votre original et enregistrera le fichier numérisé dans l'emplacement spécifié.

[Paramètres de numérisation additionnels - Onglet Paramètres principaux](#)

[Paramètres de numérisation additionnels - Onglet Paramètres avancés](#)

[Enregistrement de documents numérisés en format PDF consultable en utilisant Epson Scan 2](#)

[Options de format d'image](#)

[Directives pour modifier la résolution de la numérisation](#)

Sujet parent: [Numérisation](#)

Paramètres de numérisation additionnels - Onglet Paramètres principaux

Vous pouvez sélectionner ces paramètres de numérisation additionnels sous l'onglet Paramètres principaux d'Epson Scan 2. Il est possible que certains paramètres ne soient pas disponibles, selon les autres paramètres sélectionnés.

Img juxtaposées

Lors de la numérisation des originaux recto verso, permet de disposer les images provenant des deux côtés de l'original sur une seule page.

Pivoter

Fait pivoter l'image d'origine dans le sens des aiguilles d'une montre à l'angle désiré avant de la numériser. Lorsque l'option **Auto** est sélectionnée, permet au produit de faire pivoter

automatiquement l'image selon l'orientation du texte (pourrait augmenter la durée de la numérisation).

Corriger document en biais

Corrige les originaux inclinés ou le contenu incliné des images, ou les deux.

Ajouter ou Éditer page

Permet d'ajouter, de retirer ou de modifier les pages d'une numérisation, incluant la modification de l'ordre des pages et la rotation des pages.

Remarque: Pour enregistrer plusieurs pages dans un seul fichier, vous devez sélectionner un format de fichier qui prend en charge les originaux de plusieurs pages comme **PDF** ou **Multi-TIFF**. Si vous sélectionnez un autre format de fichier, chaque page ou image numérisée sera enregistrée dans un fichier séparé.

Sauter pages blanches

Si le scanner détecte des marques au verso d'une page blanche et qu'il les ajoute dans l'image numérisée, ajustez ce paramètre pour régler le problème.

Sujet parent: [Numérisation à l'aide d'Epson Scan 2](#)

Paramètres de numérisation additionnels - Onglet Paramètres avancés

Vous pouvez sélectionner ces paramètres de numérisation additionnels sous l'onglet Paramètres avancés d'Epson Scan 2. Il est possible que certains paramètres ne soient pas disponibles, selon les autres paramètres sélectionnés.

Supprimer arrière-plan

Supprime l'arrière-plan des originaux.

Optimisation du texte

Améliore l'apparence des lettres dans les documents contenant du texte.

Segmentation zone auto

Rend les images en noir et blanc plus claires et la reconnaissance de texte plus précise en séparant le texte des graphiques.

Seuil Noir/Blanc

Règle le niveau de délimitation des zones noires du texte et du dessin au trait, et améliore ainsi la reconnaissance des caractères des applications de ROC (reconnaissance optique de caractères).

Accentuer la couleur

Améliore les tons de la couleur sélectionnée dans l'image numérisée. Ce paramètre n'est disponible que si vous sélectionnez **Niveaux de gris** ou **Noir & Blanc** au paramètre Type d'image.

Luminosité

Règle les paramètres de luminosité et d'assombrissement de l'image.

Contraste

Règle la différence entre les zones claires et sombres de l'image.

Gamma

Règle la densité des tons moyens de l'image numérisée.

Netteté

Accentue les bords de différentes zones de votre image. Désactivez ce paramètre pour atténuer les bords.

Détramage

Supprime l'effet d'ondulation qui caractérise parfois les zones d'image subtilement ombrées, p. ex., les tons chair. Cette option améliore également les résultats lors de la numérisation d'images provenant de magazines ou de journaux. (Les résultats du détramage n'apparaissent que dans l'image numérisée et non à l'aperçu.)

Remplissage des bords

Corrige l'ombrage autour des bords de l'image en remplissant les ombres avec du blanc ou du noir.

Sortie d'image double

Numérise l'image d'origine deux fois selon différents paramètres de sortie (Windows seulement).

Sujet parent: [Numérisation à l'aide d'Epson Scan 2](#)

Enregistrement de documents numérisés en format PDF consultable en utilisant Epson Scan 2

Vous pouvez numériser un document et enregistrer le texte dans un PDF consultable. Dans un PDF consultable, le texte est reconnu en utilisant la reconnaissance optique de caractères (ROC), puis intégré dans la numérisation originale.

Remarque: Le composant Epson Scan 2 OCR Component requis est installé automatiquement lorsque vous installez les logiciels de votre produit. Si vous les installez individuellement, assurez-vous d'installer également ce composant pour pouvoir effectuer la reconnaissance optique de caractères.

1. Chargez votre original dans le produit pour la numérisation.
2. Lancez Epson Scan 2.
3. Sélectionnez vos paramètres de numérisation.
4. Cliquez sur **Aperçu** et réglez la zone que vous souhaitez numériser, au besoin.

5. Si vous utilisez le chargeur automatique de documents, rechargez l'original éjecté.
6. Sélectionnez **PDF consultable** comme paramètre Format de l'image.
7. Sélectionnez **Options** depuis la liste Format de l'image.

Cette fenêtre s'affiche :

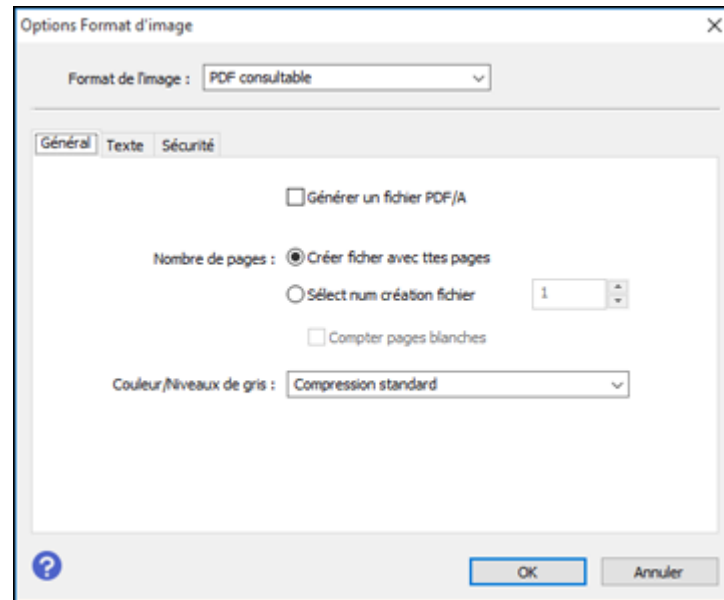

8. Sélectionnez l'une des options sur l'onglet **Général**.
9. Sélectionnez l'onglet **Texte**.
10. Assurez-vous que la langue utilisée dans le document est sélectionnée comme paramètre **Langue du texte**.
11. Sélectionnez l'onglet **Sécurité** si vous souhaitez ajouter un mot de passe au fichier PDF ou si vous souhaitez protéger l'impression et les propriétés d'impression.
12. Cliquez sur **OK**.
13. Confirmez le paramètre **Nom de fichier** et sélectionnez le paramètre **Dossier** pour votre document.
14. Cliquez sur **Numériser**.

L'image numérisée est enregistrée comme PDF consultable.

Sujet parent: [Numérisation à l'aide d'Epson Scan 2](#)

Options de format d'image

Vous pouvez sélectionner différents formats d'image et des options reliées. Pour plus de détails sur les options disponibles, cliquez sur l'icône ? dans la fenêtre Format de l'image d'Epson Scan 2. Certains formats d'image n'ont aucune option.

BITMAP (*.bmp)

Format de fichier d'image standard pour la plupart des applications Windows.

JPEG (*.jpg)

Ce format permet de comprimer davantage les données d'image. Toutefois, plus le taux de compression est élevé, plus la qualité de l'image diminue. (Le format TIFF est recommandé lorsque des modifications et des retouches sont requises.)

PNG (*.png)

Format d'image dont la qualité ne diminue pas durant le traitement.

TIFF (*.tif)

Format de fichier créé pour échanger des données entre plusieurs applications telles que des logiciels graphiques et d'édition.

Multi-TIFF (*.tif)

Format TIFF qui permet d'enregistrer plusieurs pages dans le même fichier et de modifier les images dans une application prenant en charge ce type de fichier.

PDF (*.pdf)

Format de document pouvant être lu sur les systèmes Windows et Mac au moyen d'Adobe Reader, d'Acrobat ou d'autres programmes. Les documents à pages multiples peuvent être enregistrés dans un seul fichier PDF.

PDF consultable (*.pdf)

Format de document pouvant être lu sur les systèmes Windows et Mac au moyen d'Adobe Reader, d'Acrobat ou d'autres programmes. Les documents à pages multiples peuvent être enregistrés dans un seul fichier PDF. Le texte reconnu dans les documents numérisés est consultable.

Sujet parent: [Numérisation à l'aide d'Epson Scan 2](#)

Directives pour modifier la résolution de la numérisation

Le paramètre **Résolution**, mesuré en ppp (point par pouce), règle la précision des détails saisis pour vos numérisations. L'augmentation de la résolution permet une plus grande précision des détails, mais entraîne les désavantages suivants :

- Fichiers de taille plus grande

- Numérisation des originaux, envoi/réception des numérisations par courriel ou télécopie et impression des numérisations plus lents
- Risque que l'image devienne trop large pour l'affichage ou l'impression sur papier

Si vous prévoyez agrandir l'image afin de l'imprimer en plus grand format, il vous faudra peut-être augmenter la résolution par défaut réglée par Epson Scan 2. Suivez ces directives pour déterminer la résolution appropriée :

- Vous numériserez l'image à sa taille originale, mais l'agrandirez plus tard dans une application de retouche d'images :

Vous devez augmenter le paramètre Résolution d'Epson Scan 2. Augmentez la résolution proportionnellement au facteur d'agrandissement de la taille de l'image pour conserver une qualité d'image élevée. Par exemple, si la résolution est de 300 ppp (points par pouce) et que vous souhaitez doubler la taille de l'image, augmentez alors le paramètre Résolution à 600 ppp.

- Vous numériserez l'image à 100 % ou à une taille plus petite :

Ajustez le paramètre Résolution dans Epson Scan 2 selon l'utilisation prévue de l'image numérisée :

- Envoi par courriel, affichage sur un écran d'ordinateur ou affichage sur le Web : 96 à 200 ppp
- Impression, télécopie, conversion vers du texte éditable ou création d'un fichier PDF consultable : 200 à 300 ppp

Sujet parent: [Numérisation à l'aide d'Epson Scan 2](#)

Numérisation vers des destinations en ligne en utilisant Easy Photo Scan

Vous pouvez numériser des photos ou des documents et les téléverser sur Facebook ou vers d'autres destinations en ligne, comme des sites de partage de photos, des serveurs Web ou des dossiers de réseau en utilisant Easy Photo Scan.

Remarque: Si vous utilisez votre produit Epson avec le système d'exploitation Windows 10 S, vous ne pouvez pas utiliser le logiciel décrit dans cette section. En outre, vous ne pouvez pas télécharger et installer les logiciels Epson depuis le site Web d'Epson si vous utilisez Windows 10 S; vous devez absolument les obtenir dans le Magasin Windows.

[Numérisation à l'aide d'Easy Photo Scan](#)

[Téléversement d'images numérisées sur Facebook](#)

[Téléversement d'images numérisées vers Google Photos](#)

[Téléversement d'images numérisées vers Evernote](#)

[Téléversement d'images numérisées vers SugarSync](#)

[Téléversement d'images numérisées dans un Dossier Web](#)

[Envoi d'images numérisées par courriel](#)

[Enregistrement d'images numérisées dans un dossier](#)



[Paramètres de fichiers JPEG Epson](#)

[Paramètres de fichiers TIFF et Multi-TIFF Epson](#)

Sujet parent: [Numérisation](#)



Numérisation à l'aide d'Easy Photo Scan

Vous pouvez utiliser Easy Photo Scan pour numériser facilement vos originaux, modifier les images numérisées et les téléverser sur Facebook ou vers d'autres destinations en ligne.

1. Placez votre original sur votre produit pour la numérisation.
2. Effectuez l'une des étapes suivantes pour ouvrir Easy Photo Scan :
 - **Windows 10** : Cliquez sur  et sélectionnez **Epson Software > Easy Photo Scan**. Sélectionnez votre produit et cliquez sur **OK**, au besoin.
 - **Windows 8.x** : Naviguez vers l'écran **Applications** et sélectionnez **Easy Photo Scan**. Sélectionnez votre produit et cliquez sur **OK**, au besoin.
 - **Windows** (autres versions) : Cliquez sur  ou **Démarrer**, puis sélectionnez **Tous les programmes** ou **Programmes**. Sélectionnez **Epson Software > Easy Photo Scan**. Sélectionnez votre produit et cliquez sur **OK**, au besoin.
 - **Mac** : Ouvrez le dossier **Applications**, sélectionnez **Epson Software** et sélectionnez **Easy Photo Scan**. Sélectionnez votre produit et cliquez sur **OK**, au besoin.

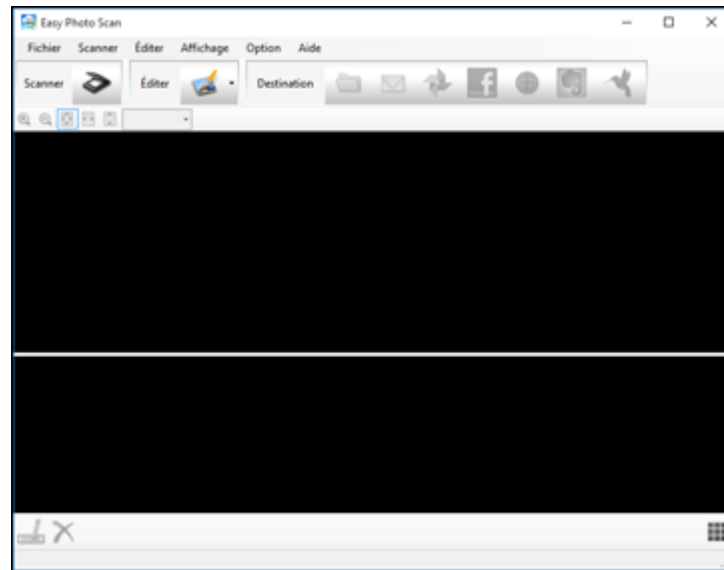
Une fenêtre comme celle-ci s'affiche :



3. Cliquez sur l'icône  Scanner.
Le programme de numérisation est lancé.
 4. Cliquez sur **Numériser** dans la fenêtre qui s'affiche pour numériser votre original.
L'image numérisée est affichée dans la fenêtre Easy Photo Scan et un nom lui est attribué automatiquement.
- Remarque:** Il est possible que vous deviez fermer la fenêtre du logiciel de numérisation pour afficher Easy Photo Scan.
5. Pour modifier le nom du fichier, sélectionnez la miniature dans la partie inférieure de l'écran, cliquez sur l'icône  et saisissez un nouveau nom de fichier.
 6. Pour modifier l'image numérisée, cliquez sur l'icône  Éditer et sélectionnez l'une des options affichées.

Remarque: Consultez l'aide d'Easy Photo Scan pour obtenir de l'information supplémentaire concernant les options d'édition d'images.

7. Répétez ces étapes pour chaque image que vous souhaitez téléverser.
8. Lorsque vous avez terminé de numériser, cliquez sur l'une des icônes de destination pour téléverser les images.



Remarque: Il est possible que vous deviez cliquer sur la flèche à côté des icônes afin de les voir toutes. Les icônes disponibles peuvent varier selon la version du logiciel que vous utilisez.

Sujet parent: [Numérisation vers des destinations en ligne en utilisant Easy Photo Scan](#)

Téléversement d'images numérisées sur Facebook

Vous pouvez enregistrer votre compte Facebook sur Easy Photo Scan pour téléverser vos images numérisées sur votre compte.

1. Numérisez votre original en utilisant Easy Photo Scan.
2. Cliquez sur l'icône .

Une fenêtre comme celle-ci s'affiche :

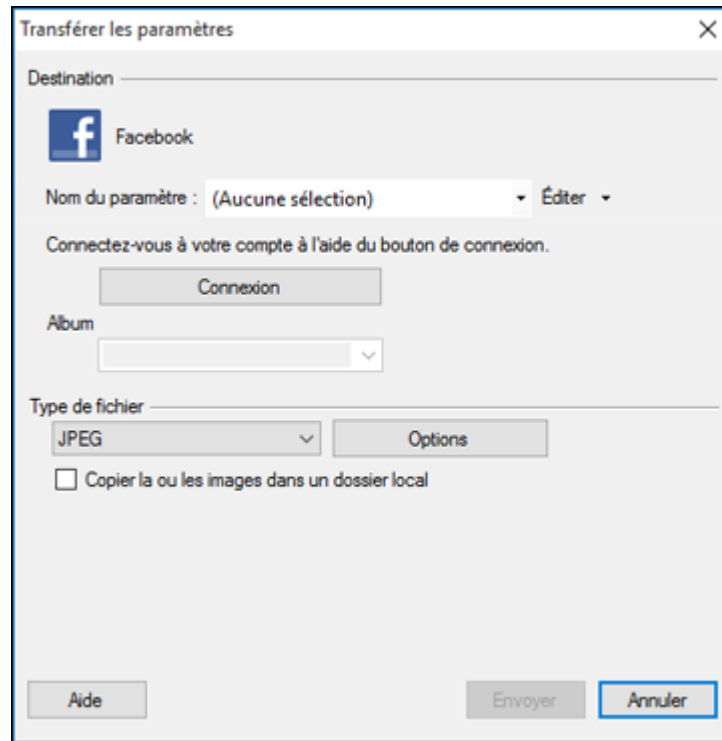

Remarque: Si vous avez déjà enregistré un compte Facebook sur Easy Photo Scan, vous pouvez sélectionner **Nom du paramètre** ou **Nom de destination** pour le compte, cliquer sur **Connexion** au besoin, et cliquer sur **Envoyer** pour téléverser vos photos.

3. Cliquez sur **Connexion**.
4. À l'écran Authentification de l'application, ouvrez une session sur votre compte Facebook.

Remarque: Pour activer le téléversement automatique d'images, sélectionnez l'option vous permettant de garder une session ouverte.

5. Sélectionnez un album depuis la liste **Album**.

Remarque: Si vous ne pouvez pas sélectionner un album, assurez-vous que le Nom du paramètre est réglé à **(Aucune sélection)** et utilisez le bouton **Connexion** pour ouvrir une session sur votre compte Facebook, puis essayez de nouveau. Si vous souhaitez créer un nouvel album, vous devez le créer directement sur Facebook.

6. Sélectionnez le format d'image des fichiers téléversés en utilisant la liste **Fichier** ou **Type de fichier**.
7. Si le format de fichier sélectionné propose des options, cliquez sur le bouton **Options** ou **Option** et sélectionnez les options désirées.
8. Si vous souhaitez enregistrer les images dans un dossier local, cochez la case **Copier la ou les images dans un dossier local** et sélectionnez un dossier.
9. Si vous souhaitez enregistrer le profil de paramètres actuel, cliquez sur **Éditer** ou le champ **Nom du paramètre** ou **Nom de destination**, et sélectionnez **Enregistrer sous**. Saisissez un nom pour le profil de paramètres et cliquez sur **OK**.
10. Cliquez sur **Envoyer** afin de téléverser des images sur votre compte Facebook ou cliquez sur **Annuler** pour annuler l'opération.

Sujet parent: [Numérisation vers des destinations en ligne en utilisant Easy Photo Scan](#)

Téléversement d'images numérisées vers Google Photos

Vous pouvez enregistrer un compte Google Photos sur Easy Photo Scan pour téléverser vos images numérisées sur votre compte.

1. Numérisez votre original en utilisant Easy Photo Scan.

2. Cliquez sur l'icône .

Une fenêtre comme celle-ci s'affiche :

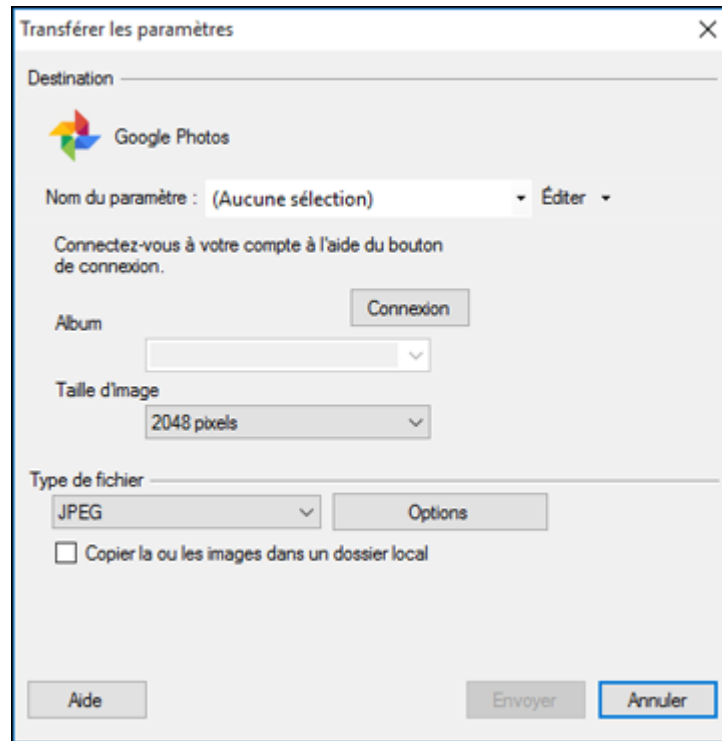

Remarque: Si vous avez déjà enregistré un compte Google Photos sur Easy Photo Scan, vous pouvez sélectionner le **Nom du paramètre** ou le **Nom de destination** pour le compte, cliquer sur **Connexion** au besoin, et cliquer sur **Envoyer** pour téléverser vos photos.

3. Cliquez sur **Connexion**.
4. À l'écran Authentification de l'application, ouvrez une session sur votre compte Google.
5. Cliquez sur **Accepter** afin de permettre à Easy Photo Scan de téléverser des images sur votre compte.
Un code d'authentification est généré.
6. Copiez le code d'authentification dans le champ **Saisissez le code d'authentification** et cliquez sur **OK**.

7. Sélectionnez un album depuis la liste **Album**.

Remarque: Si vous ne pouvez pas sélectionner un album, assurez-vous que le Nom du paramètre est réglé à **(Aucune sélection)**, cliquez sur le bouton **Connexion** pour ouvrir une session sur votre compte Google Photos, puis essayez de nouveau. Si vous souhaitez créer un nouvel album, vous devez le créer directement sur Google Photos.

8. Sélectionnez une option **Taille d'image** pour les images téléversées.
9. Sélectionnez le format d'image des fichiers téléversés en utilisant la liste **Fichier** ou **Type de fichier**.
10. Si le format de fichier sélectionné propose des options, cliquez sur le bouton **Options** ou **Option** et sélectionnez les options désirées.
11. Si vous souhaitez enregistrer les images dans un dossier local, cochez la case **Copier la ou les images dans un dossier local** et sélectionnez un dossier.
12. Si vous souhaitez enregistrer le profil de paramètres actuel, cliquez sur **Éditer** ou le champ **Nom du paramètre** ou **Nom de destination**, et sélectionnez **Enregistrer sous**. Saisissez un nom pour le profil de paramètres et cliquez sur **OK**.
13. Cliquez sur **Envoyer** afin de téléverser des images sur votre compte Google Photos ou cliquez sur **Annuler** pour annuler l'opération.

Sujet parent: [Numérisation vers des destinations en ligne en utilisant Easy Photo Scan](#)

Téléversement d'images numérisées vers Evernote

Vous pouvez enregistrer votre compte Evernote sur Easy Photo Scan pour téléverser vos images numérisées sur votre compte (Windows seulement).

Remarque: Vous devez installer Evernote avant de pouvoir l'utiliser avec Easy Photo Scan.

1. Numérisez votre original en utilisant Easy Photo Scan.
2. Cliquez sur l'icône .

Une fenêtre comme celle-ci s'affiche :

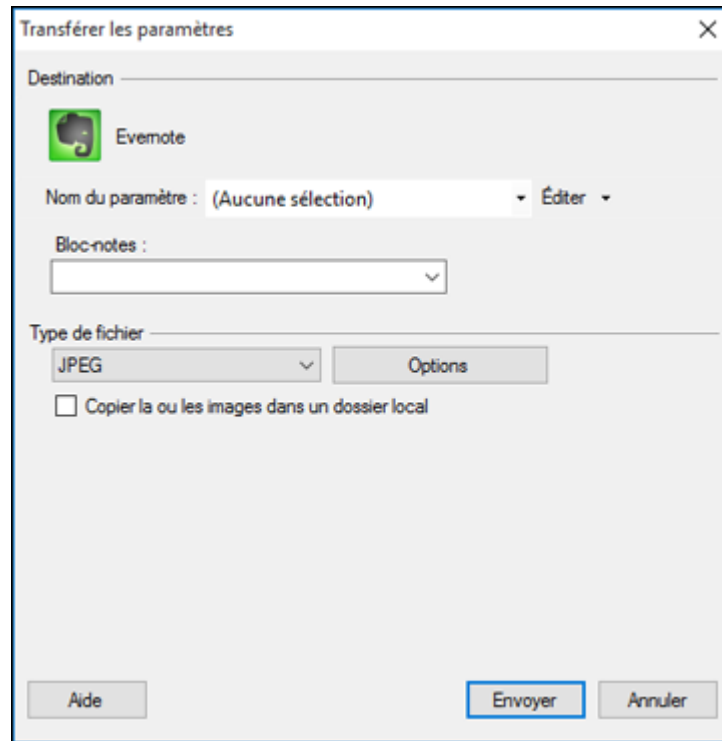

Remarque: Si vous avez déjà enregistré un compte Evernote sur Easy Photo Scan, vous pouvez sélectionner **Nom du paramètre** ou **Nom de destination** pour le compte et cliquer sur **Envoyer** pour téléverser vos images.

3. Sélectionnez un bloc-notes en utilisant la liste **Bloc-notes**.

Remarque: Si vous souhaitez créer un nouveau bloc-notes, vous devez le créer directement sur Evernote.

4. Sélectionnez le format d'image des fichiers téléversés en utilisant la liste **Fichier** ou **Type de fichier**.
5. Si le format de fichier sélectionné propose des options, cliquez sur le bouton **Options** ou **Option** et sélectionnez les options désirées.

6. Si vous souhaitez enregistrer les images dans un dossier local, cochez la case **Copier la ou les images dans un dossier local** et sélectionnez un dossier.
7. Si vous souhaitez enregistrer le profil de paramètres actuel, cliquez sur **Éditer** ou le champ **Nom du paramètre** ou **Nom de destination**, et sélectionnez **Enregistrer sous**. Saisissez un nom pour le profil de paramètres et cliquez sur **OK**.
8. Cliquez sur **Envoyer** afin de téléverser des images sur votre compte Evernote, ou cliquez sur **Annuler** pour annuler l'opération.

Sujet parent: [Numérisation vers des destinations en ligne en utilisant Easy Photo Scan](#)

Téléversement d'images numérisées vers SugarSync

Vous pouvez enregistrer votre compte SugarSync sur Easy Photo Scan pour pouvoir téléverser vos images numérisées sur votre compte.

1. Numérisez votre original en utilisant Easy Photo Scan.
2. Cliquez sur l'icône .

Une fenêtre comme celle-ci s'affiche :

Transférer les paramètres

Destination

 SugarSync

Nom du paramètre : (Aucune sélection) Éditer

Nom d'utilisateur : Mot de passe :

Emplacement : Dossier :

Mallette magique

Écraser le ou les fichiers du même nom

Tester la connexion

Type de fichier

JPEG Options

Copier la ou les images dans un dossier local

Aide Envoyer Annuler

Remarque: Si vous avez déjà enregistré un compte SugarSync sur Easy Photo Scan, vous pouvez sélectionner **Nom du paramètre** ou **Nom de destination** pour le compte et cliquer sur **Envoyer** pour téléverser vos images.

3. Saisissez l'information du compte dans les champs **Nom d'utilisateur** et **Mot de passe**.
4. Sélectionnez une option **Emplacement** pour les images téléversées.

Remarque: Dans SugarSync, la Mallette magique est maintenant appelée « Mon SugarSync ». Les téléversements vers la Mallette magique apparaissent dans le dossier Mon SugarSync.

5. Saisissez un nom de dossier dans le champ **Dossier**.

Si vous saisissez le nom d'un fichier existant, les images seront téléversées vers ce dossier. Si le dossier n'existe pas, un nouveau dossier avec ce nom sera créé.

6. Si vous souhaitez remplacer les fichiers existants ayant le même nom avec les images téléversées, cochez la case **Écraser le ou les fichiers du même nom**.
7. Cliquez sur **Tester la connexion** afin de tester si l'information du compte SugarSync est correcte.
8. Sélectionnez le format d'image des fichiers téléversés en utilisant la liste **Fichier** ou **Type de fichier**.
9. Si le format de fichier sélectionné propose des options, cliquez sur le bouton **Options** ou **Option** et sélectionnez les options désirées.
10. Si vous souhaitez enregistrer les images dans un dossier local, cochez la case **Copier la ou les images dans un dossier local** et sélectionnez un dossier.
11. Si vous souhaitez enregistrer le profil de paramètres actuel, cliquez sur **Éditer** ou le champ **Nom du paramètre** ou **Nom de destination**, et sélectionnez **Enregistrer sous**. Saisissez un nom pour le profil de paramètres et cliquez sur **OK**.
12. Cliquez sur **Envoyer** afin de téléverser des images sur votre compte SugarSync, ou cliquez sur **Annuler** pour annuler l'opération.

Sujet parent: [Numérisation vers des destinations en ligne en utilisant Easy Photo Scan](#)

Téléversement d'images numérisées dans un Dossier Web

Vous pouvez téléverser vos images numérisées dans un Dossier Web (WebDAV) en utilisant Easy Photo Scan :

1. Numérisez votre original en utilisant Easy Photo Scan.
2. Cliquez sur l'icône .

Une fenêtre comme celle-ci s'affiche :

Transférer les paramètres

Destination

Dossier Web (WebDAV)

Nom du paramètre : (Aucune sélection) Éditer

Adresse :
http://www.example.com/upload

Nom d'utilisateur : Mot de passe :

Écraser le ou les fichiers du même nom

Tester la connexion

Type de fichier

JPEG Options

Copier la ou les images dans un dossier local

Aide Envoyer Annuler

Remarque: Si vous avez déjà enregistré un compte Web Folder sur Easy Photo Scan, vous pouvez sélectionner **Nom du paramètre** ou **Nom de destination** pour le compte et cliquer sur **Envoyer** pour téléverser vos photos.

3. Saisissez l'adresse URL du Dossier Web dans le champ **Adresse**.
4. Saisissez l'information d'ouverture de session dans les champs **Nom d'utilisateur** et **Mot de passe**.
5. Si vous souhaitez remplacer les fichiers existants ayant le même nom avec les images téléversées, cochez la case **Écraser le ou les fichiers du même nom**.
6. Cliquez sur **Tester la connexion** afin de tester si l'information du compte est correcte.
7. Sélectionnez le format d'image des fichiers téléversés en utilisant la liste **Fichier** ou **Type de fichier**.

8. Si le format de fichier sélectionné propose des options, cliquez sur le bouton **Options** ou **Option** et sélectionnez les options désirées.
9. Si vous souhaitez enregistrer les images dans un dossier local, cochez la case **Copier la ou les images dans un dossier local** et sélectionnez un dossier.
10. Si vous souhaitez enregistrer le profil de paramètres actuel, cliquez sur **Éditer** ou le champ **Nom du paramètre** ou **Nom de destination**, et sélectionnez **Enregistrer sous**. Saisissez un nom pour le profil de paramètres et cliquez sur **OK**.
11. Cliquez sur **Envoyer** afin de téléverser des images dans votre Dossier Web, ou cliquez sur **Annuler** pour annuler l'opération.

Sujet parent: [Numérisation vers des destinations en ligne en utilisant Easy Photo Scan](#)

Envoi d'images numérisées par courriel

Vous pouvez enregistrer vos images numérisées dans un dossier réseau local et les envoyer par courriel en utilisant Easy Photo Scan :

Remarque: Sous Windows, Easy Photo Scan prend en charge Microsoft Outlook 2000/2002/2003/2007/2010 (x86)/2013 (x86) et Windows Mail/Windows Live Mail. Si vous n'avez pas l'une de ces applications de courriel, Easy Photo Scan sauvegarde les images, mais l'application de courriel ne s'ouvre pas.

1. Numérisez votre original en utilisant Easy Photo Scan.
2. Cliquez sur l'icône .

Une fenêtre comme celle-ci s'affiche :

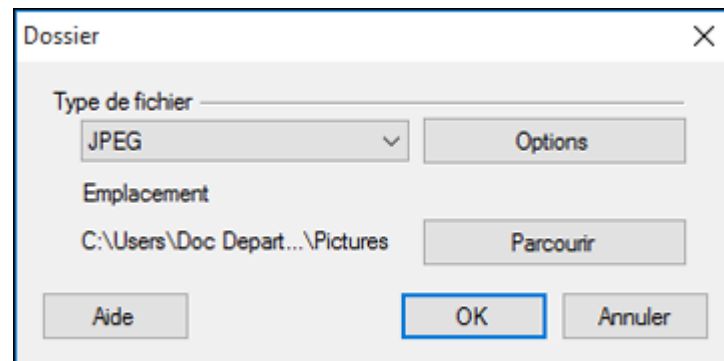

Remarque: Sous Mac, vous pouvez aussi saisir une adresse courriel et du texte dans la fenêtre. Si vous avez déjà configuré des paramètres de courriel sur Easy Photo Scan, vous pouvez les sélectionner en utilisant le champ **Nom de destination**.

3. Sélectionnez le format d'image des fichiers enregistrés en utilisant la liste **Fichier** ou **Type de fichier**.
4. Si le format de fichier sélectionné propose des options, cliquez sur le bouton **Options** ou **Option** et sélectionnez les options désirées.
5. Effectuez l'une des étapes suivantes :
 - **Windows** : Cliquez sur **Parcourir** pour choisir le dossier où vous souhaitez enregistrer vos images. Puis, cliquez sur **OK** afin d'enregistrer les images vers le dossier et lancer le programme de courriel, ou cliquez sur **Annuler** afin d'annuler l'opération.
 - **Mac** : Si vous souhaitez enregistrer les images vers un dossier local, cochez la case **Copier la ou les images vers un dossier local** et sélectionnez un dossier. Puis, cliquez sur **Envoyer** ou cliquez sur **Annuler** pour annuler l'opération.

Sujet parent: [Numérisation vers des destinations en ligne en utilisant Easy Photo Scan](#)

Enregistrement d'images numérisées dans un dossier

Vous pouvez enregistrer vos images numérisées dans un dossier réseau local en utilisant Easy Photo Scan.

1. Numérisez votre original en utilisant Easy Photo Scan.
2. Cliquez sur l'icône .

Une fenêtre comme celle-ci s'affiche :

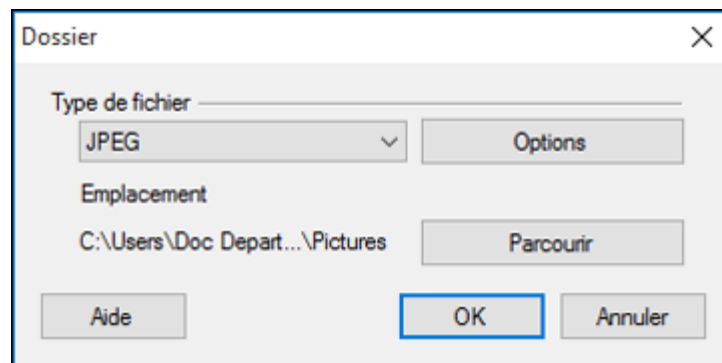

3. Sélectionnez le format d'image des fichiers enregistrés en utilisant la liste **Fichier** ou **Type de fichier**.
4. Si le format de fichier sélectionné propose des options, cliquez sur **Options** et sélectionnez les options désirées.
5. Cliquez sur **Parcourir** ou sur le champ **Enregistrer sous** pour choisir le dossier où vous souhaitez enregistrer vos images.
6. Cliquez sur **OK** pour enregistrer les images vers le dossier, ou cliquez sur **Annuler** afin d'annuler l'opération.

Sujet parent: [Numérisation vers des destinations en ligne en utilisant Easy Photo Scan](#)

Paramètres de fichiers JPEG Epson

Vous pouvez sélectionner parmi les paramètres suivants dans la fenêtre des paramètres JPEG d'Easy Photo Scan.

Remarque: Les paramètres disponibles peuvent varier selon le système d'exploitation que vous utilisez.

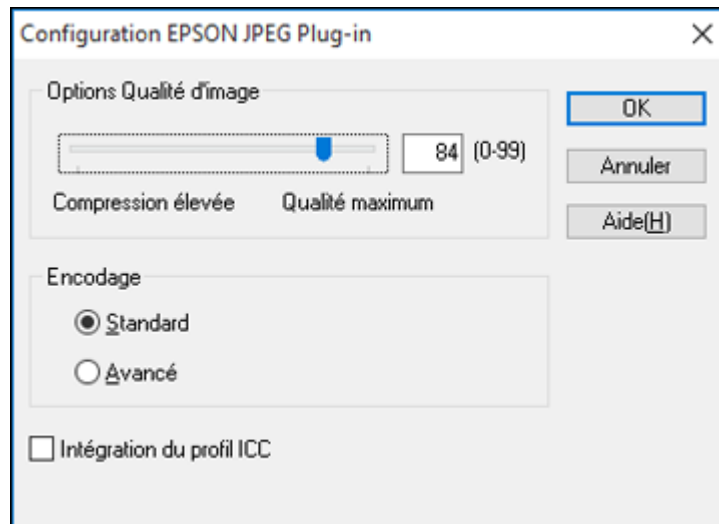

Paramètre	Description
Options Qualité d'image	Spécifie le niveau de compression. La taille de l'image augmente lorsque la qualité est plus élevée.
Encodage	Spécifie la méthode d'encodage. Standard : les images sont rendues du haut vers le bas lorsqu'elles sont affichées dans un navigateur Web. Avancé : les images affichées dans un navigateur Web sont d'abord rendues en basse résolution, puis sont remplacées par des versions en haute résolution.
Intégration du profil ICC	Permet au profil ICC (information concernant la reproductibilité de la couleur de l'image numérisée) d'être incorporé dans l'image. Les programmes qui utilisent un logiciel de gestion des couleurs afficheront les couleurs de l'image avec le profil ICC.

Sujet parent: [Numérisation vers des destinations en ligne en utilisant Easy Photo Scan](#)

Paramètres de fichiers TIFF et Multi-TIFF Epson

Vous pouvez sélectionner parmi les paramètres suivants dans la fenêtre des paramètres TIFF d'Easy Photo Scan.

Remarque: Les paramètres disponibles peuvent varier selon le système d'exploitation que vous utilisez.

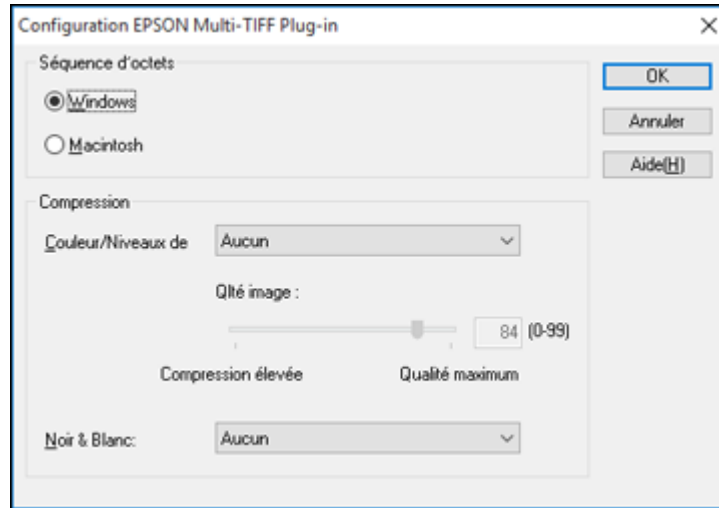

Paramètre	Description
Séquence d'octets	Spécifie le système d'exploitation où les images numérisées seront utilisées.
Compression	Spécifie le niveau et le format de compression pour les images Couleur/Niveaux de gris et N&B. La taille de l'image augmente lorsque la qualité est plus élevée.
Intégration du profil ICC	Permet au profil ICC (information concernant la reproductibilité de la couleur de l'image numérisée) d'être incorporé dans l'image. Les programmes qui utilisent un logiciel de gestion des couleurs afficheront les couleurs de l'image avec le profil ICC.

Sujet parent: [Numérisation vers des destinations en ligne en utilisant Easy Photo Scan](#)

Utilisation de cartes mémoire avec votre produit

Suivez ces instructions pour utiliser une carte mémoire insérée dans votre produit.

[Insertion d'une carte mémoire](#)

[Impression à partir d'une carte mémoire](#)

[Transfert de photos vers et à partir d'une carte mémoire](#)

Insertion d'une carte mémoire

Insérez une carte mémoire dans le logement pour cartes mémoire de votre produit tel que décrit ici.

1. Assurez-vous que la carte mémoire et les fichiers qu'elle contient sont compatibles avec votre produit avant d'insérer la carte.
2. Insérez votre carte mémoire dans le logement, en veillant à ce que la carte soit orientée correctement.

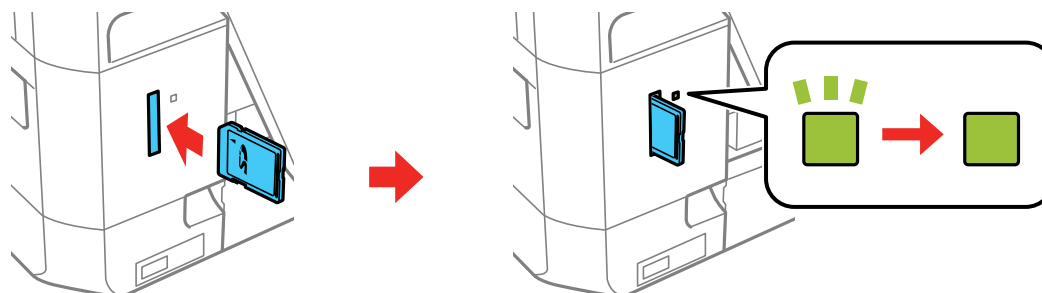

Remarque: Ne poussez pas la carte à fond dans le logement. Insérez-la seulement jusqu'à sentir une résistance.

Le témoin d'accès à la carte mémoire clignote, puis reste allumé.

Mise en garde: Ne retirez pas une carte mémoire et n'éteignez pas votre produit quand le témoin d'accès à la carte mémoire clignote, ou vous risquez de perdre les données de la carte mémoire.

[Types de cartes mémoire](#)

[Spécifications des fichiers sur les cartes mémoire](#)

[Retrait d'une carte mémoire](#)

Sujet parent: [Utilisation de cartes mémoire avec votre produit](#)

Types de cartes mémoire

Vous pouvez insérer les types de cartes mémoire suivants dans votre produit.

Remarque: Les cartes marquées d'un astérisque nécessitent un adaptateur (*); consultez la documentation de votre adaptateur pour des détails sur son utilisation.

Vous pouvez insérer les cartes suivantes dans la fente pour carte mémoire :

- SD
- SDHC
- SDXC
- miniSD*
- miniSDHC*
- microSD*
- microSDHC*
- microSDXC*

Sujet parent: [Insertion d'une carte mémoire](#)

Références associées

[Caractéristiques des cartes mémoire](#)

Spécifications des fichiers sur les cartes mémoire

Vous pouvez insérer dans votre produit des cartes mémoire contenant des fichiers conformes aux spécifications suivantes.

Format de fichier	JPEG avec la norme Exif version 2.31 (prise avec un appareil photo numérique utilisant DCF [Design rule for Camera File system] compatible avec la version 1.0 ou 2.0)
Taille d'image	80 × 80 pixels à 10 200 × 10 200 pixels
Taille de fichier	Jusqu'à 2 Go
Nombre de fichiers	Jusqu'à 9990

Remarque: Les fichiers 2.0 DCF enregistrés dans la mémoire intégrée de l'appareil photo ne sont pas pris en charge.

Sujet parent: [Insertion d'une carte mémoire](#)

Références associées

[Caractéristiques des cartes mémoire](#)

Retrait d'une carte mémoire

Lorsque vous avez fini d'utiliser une carte mémoire, vérifiez si la carte peut être retirée du produit sans risque.

Mise en garde: Ne retirez pas une carte mémoire et n'éteignez pas votre produit quand le témoin d'accès à la carte mémoire clignote, ou vous risquez de perdre les données qui s'y trouvent.

1. Assurez-vous que le témoin d'accès à la carte mémoire ne clignote pas.

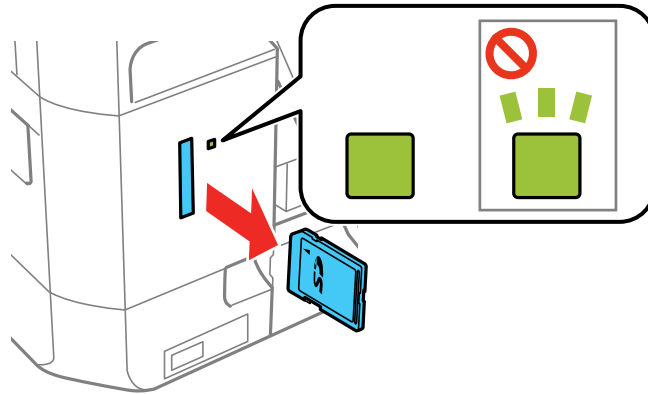

2. Si votre produit est connecté à votre ordinateur via un câble USB, choisissez l'une des options suivantes :
 - **Windows :** Ouvrez **Poste de travail**, **Ordinateur**, **Windows Explorer** ou l'utilitaire **Explorateur de fichiers**. Cliquez avec le bouton de droite de la souris sur le nom de votre carte mémoire (apparaissant comme disque amovible) et sélectionnez **Éjecter**.
 - **Mac :** Faites glisser l'icône du disque amovible pour votre carte mémoire du bureau ou de la fenêtre de l'ordinateur vers la corbeille.

3. Retirez la carte mémoire en la tirant hors de son logement.

Sujet parent: [Insertion d'une carte mémoire](#)

Impression à partir d'une carte mémoire

Consultez les sections suivantes pour imprimer des photos à partir d'une carte mémoire insérée dans le produit.

[Affichage et impression des photos](#)

[Impression de photos selon différentes mises en page depuis une carte mémoire](#)

[Impression de photos d'identité depuis une carte mémoire](#)

[Impression de photos avec un modèle](#)

[Impression de cartes de voeux avec photo](#)

Sujet parent: [Utilisation de cartes mémoire avec votre produit](#)

Affichage et impression des photos

Pour afficher et imprimer des photos sur votre écran ACL, consultez les sections suivantes.

[Affichage et impression de photos depuis l'écran ACL](#)

[Paramètres d'impression pour cartes mémoire](#)

Sujet parent: [Impression à partir d'une carte mémoire](#)

Affichage et impression de photos depuis l'écran ACL

Vous pouvez choisir des photos, les afficher et les imprimer à partir de l'écran ACL.

Remarque: Vous pouvez aussi sélectionner **Param. > Param de base > Éco d'écran > Données de la carte mémoire** pour afficher les photos sur la carte mémoire comme un diaporama lorsque l'écran ACL n'est pas utilisé durant une certaine période de temps.

1. Chargez du papier photo dans votre produit.
2. Insérez une carte mémoire dans le logement pour cartes mémoire de votre produit.
3. Appuyez sur l'icône  d'accueil, au besoin.

Remarque: Si l'option **Mode de sélection auto** est activée dans le menu **Fonctions Guide**, sélectionnez **vers l'index de la fonction** lorsque l'écran d'informations s'affiche.

4. Sélectionnez **Imprimer des photos**.



5. Sélectionnez **Imprimer** et sélectionnez **OK**.

Un écran comme celui-ci s'affiche :

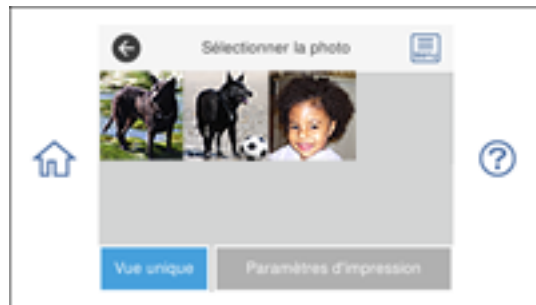

6. Effectuez l'une des étapes suivantes pour sélectionner vos photos :

- Sélectionnez les miniatures des photos que vous voulez imprimer. Le nombre de copie choisi est indiqué sur chaque photo sélectionnée.
- Sélectionnez **Vue unique**, choisissez la photo que vous voulez imprimer, puis appuyez sur le bouton fléché de gauche ou de droite pour faire défiler et sélectionner d'autres photos. Vous pouvez aussi sélectionner **Vue en mosaïque** pour retourner à l'affichage des miniatures et sélectionner des photos additionnelles.
- Pour sélectionner toutes les photos, sélectionnez l'icône du menu , puis **Sélect. toutes les photos**.

7. Sélectionnez **Paramètres d'impression** et sélectionnez les paramètres de papier et d'impression au besoin.
8. Sélectionnez **Aperçu et Imprimer**.

Un écran comme celui-ci s'affiche :



9. Appuyez sur les boutons fléchés de gauche ou de droite pour faire défiler les photos sélectionnées, au besoin.
10. Si vous devez modifier une photo, sélectionnez **Modif**.

Une image comme celle-ci s'affiche :

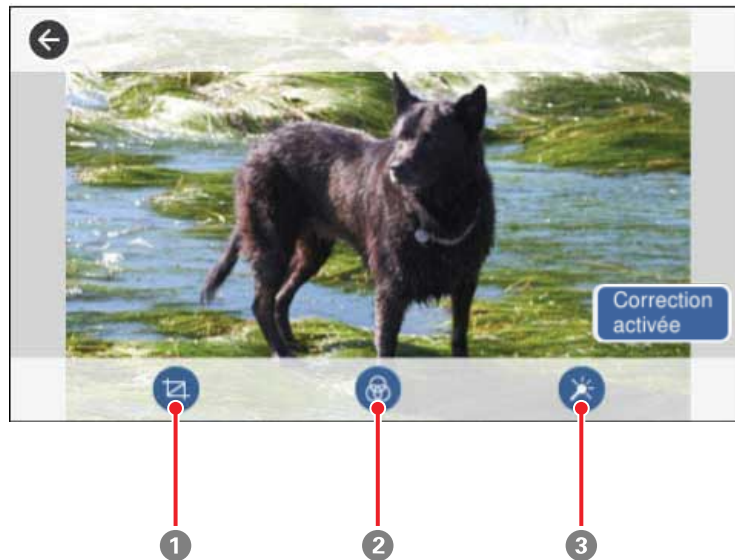

- 1 Règle la zone de recadrage. Vous pouvez déplacer la zone de rognage ou modifier la taille du cadre en déplaçant les points des coins. Appuyez sur le bouton **Rotation** pour faire pivoter le cadre.
- 2 Applique un filtre sépia ou monochrome à la photo.
- 3 Permet de corriger les couleurs et les yeux rouges et de régler la luminosité, le contraste, la netteté et la saturation, au besoin.

Remarque: Appuyez sur le bouton **Correction activée** pour basculer entre **Correction désactivée** et **Correction activée**. Si **Correction activée** est sélectionné, les corrections des couleurs effectuées sur une photo sont affichées à l'écran. Si **Correction désactivée** est sélectionné, les corrections des couleurs effectuées sur une photo ne sont pas affichées à l'écran, mais elles sont appliquées sur vos tirages.

11. Pour chaque image, sélectionnez **photo(s)** et modifiez le nombre de copies au besoin.
12. Lorsque vous êtes prêt à imprimer, cliquez sur l'icône **Imprimer**.

Remarque: Pour annuler l'impression, sélectionnez **Annuler** et sélectionnez **Fermer** pour quitter.

Sujet parent: [Affichage et impression des photos](#)

Références associées

[Paramètres d'impression pour cartes mémoire](#)

Tâches associées

[Insertion d'une carte mémoire](#)

Paramètres d'impression pour cartes mémoire

Sélectionnez les options de **Paramètres d'impression** que vous voulez utiliser pour imprimer les photos affichées sur l'écran ACL.

Paramètres d'impression	Options disponibles	Description
Taille du papier	Différents formats de papier.	Règle le format du papier que vous avez chargé.

Paramètres d'impression	Options disponibles	Description
Type de papier	Différents types de papier	Indique le type de papier que vous avez chargé; voyez la liste des types de papier pour la copie (les options disponibles varient selon le paramètre Taille du papier).
Bac pap	Bac 1	Imprime sur le papier chargé dans le bac 1 (bac supérieur).
	Bac 2	Imprime sur le papier chargé dans le bac 2 (bac inférieur).
	Bac 1>Bac 2	Imprime sur le papier chargé dans le bac 1 et ensuite sur le papier chargé dans le bac 2 lorsque le bac 1 est vide (chargez le même format et type de papier dans chaque bac lorsque vous sélectionnez cette option).
	Fente insert. arrière	Imprime sur le papier chargé dans la fente d'alimentation de papier arrière.
Marge	Sans bordure	Agrandit l'image jusqu'aux bords du papier (l'image pourrait être légèrement rognée).
	Avec bordures	Laisse une petite bordure autour de l'image.
Adapter au cadre	Act.	Rogne automatiquement la photo afin qu'elle corresponde au paramètre de disposition de photo sélectionné.
	Arrêt	Désactive le rognage automatique.
Qualité	Brouillon	Offre une qualité inférieure pour l'impression d'un brouillon.
	Standard	Offre une bonne qualité pour la plupart des impressions.
	Meilleur	Offre la meilleure qualité pour les impressions importantes.
Date	Différents formats de date	Imprime la date à laquelle la photo a été prise sur la photo selon le format que vous avez sélectionné.
Imprimer info. sur photos	Arrêt	Désactive ce paramètre.
	Réglages de l'appareil	Imprime des informations Exif (la vitesse d'obturation, le nombre d'ouverture et la sensibilité ISO).
	Texte de caméra	Imprime le texte que vous avez ajouté dans votre appareil photo.
	Point de vue	Imprime les informations de localisation intégrées dans une photo prise par des appareils photo qui ont une fonction de GPS.

Sujet parent: [Affichage et impression des photos](#)

Tâches associées

[Affichage et impression de photos depuis l'écran ACL](#)

Impression de photos selon différentes mises en page depuis une carte mémoire

Vous pouvez imprimer une ou plusieurs photos depuis une carte mémoire dans des formats spéciaux sur différentes tailles de papier photo.

Remarque: Les photos sont automatiquement placées dans la mise en page. Si vous souhaitez manuellement sélectionner l'emplacement des photos dans la mise en page, consultez la section Impression de photos avec un modèle.

1. Chargez du papier photo dans votre produit.
2. Insérez une carte mémoire dans le logement pour cartes mémoire de votre produit.
3. Appuyez sur l'icône  d'accueil, au besoin.

Remarque: Si l'option **Mode de sélection auto** est activée dans le menu **Fonctions Guide**, sélectionnez **vers l'index de la fonction** lorsque l'écran d'informations s'affiche.

4. Sélectionnez **Imprimer des photos**.



5. Sélectionnez **Mise en Page de la Photo**.

L'écran suivant s'affiche :



6. Sélectionnez l'une des options de mise en page affichées.

L'écran suivant s'affiche :



7. Sélectionnez les paramètres de papier et d'impression au besoin.
8. Sélectionnez **Sélectionner la photo** et sélectionnez **OK**.
9. Effectuez l'une des étapes suivantes pour sélectionner vos photos :
 - Sélectionnez les miniatures des photos que vous voulez imprimer. Le nombre de copie choisi est indiqué sur chaque photo sélectionnée.
 - Sélectionnez **Vue unique**, choisissez la photo que vous voulez imprimer, puis appuyez sur le bouton fléché de gauche ou de droite pour faire défiler et sélectionner d'autres photos. Vous pouvez aussi sélectionner **Vue en mosaïque** pour retourner à l'affichage des miniatures et sélectionner des photos additionnelles.

- Pour sélectionner toutes les photos, sélectionnez l'icône du menu , puis **Sélect. toutes les photos**.

10. Sélectionnez **Aperçu et Imprimer**.

11. Si vous souhaitez modifier une photo, sélectionnez **Modif** et sélectionnez une photo que vous souhaitez modifier.

Une image comme celle-ci s'affiche :

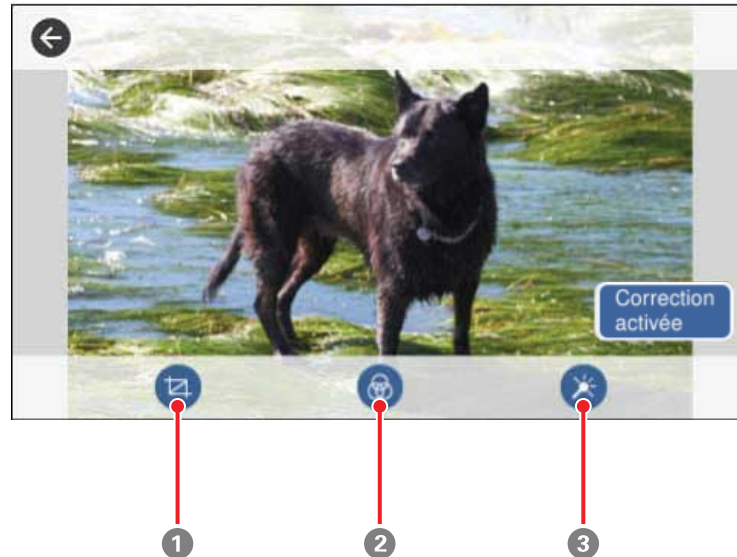

- 1 Règle la zone de recadrage. Vous pouvez déplacer la zone de rognage ou modifier la taille du cadre en déplaçant les points des coins. Appuyez sur le bouton **Rotation** pour faire pivoter le cadre.
- 2 Applique un filtre sépia ou monochrome à la photo.
- 3 Permet de corriger les couleurs et les yeux rouges et de régler la luminosité, le contraste, la netteté et la saturation, au besoin.

Remarque: Appuyez sur le bouton **Correction activée** pour basculer entre **Correction désactivée** et **Correction activée**. Si **Correction activée** est sélectionné, les corrections des couleurs effectuées sur une photo sont affichées à l'écran. Si **Correction désactivée** est sélectionné, les

corrections des couleurs effectuées sur une photo ne sont pas affichées à l'écran, mais elles sont appliquées sur vos tirages.

12. Sélectionnez **Copies** pour modifier le nombre de copies, au besoin.
13. Lorsque vous êtes prêt à imprimer, cliquez sur l'icône **Imprimer**.

Remarque: Pour annuler l'impression, sélectionnez **Annuler** et sélectionnez **Fermer** pour quitter.

Sujet parent: [Impression à partir d'une carte mémoire](#)

Références associées

[Paramètres d'impression pour cartes mémoire](#)

[Paramètres du menu Copie](#)

Tâches associées

[Insertion d'une carte mémoire](#)

Sujets reliés

[Chargement du papier](#)

Impression de photos d'identité depuis une carte mémoire

Vous pouvez imprimer des photos d'identité depuis une carte mémoire. Deux copies de la même photo sont imprimées selon différentes tailles sur ce format de papier photo : 4 × 6 po (102 × 152 mm).

1. Chargez du papier photo dans votre produit.
2. Insérez une carte mémoire dans le logement pour cartes mémoire de votre produit.
3. Appuyez sur l'icône  d'accueil, au besoin.

Remarque: Si l'option **Mode de sélection auto** est activée dans le menu **Fonctions Guide**, sélectionnez **vers l'index de la fonction** lorsque l'écran d'informations s'affiche.

- Sélectionnez **Imprimer des photos**.



- Sélectionnez **Imprimer la Photo d'identité** et sélectionnez **OK**.

Un écran comme celui-ci s'affiche :

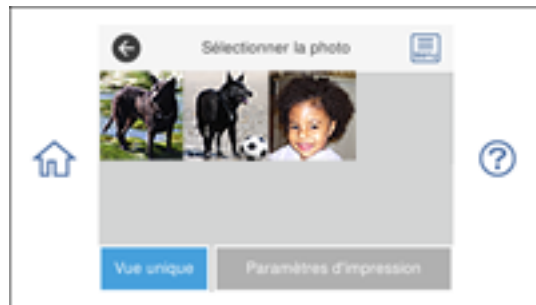

- Sélectionnez la photo que vous souhaitez imprimer.
- Sélectionnez **Paramètres d'impression** et sélectionnez les paramètres de papier et d'impression au besoin.
- Sélectionnez **Aperçu et Imprimer**.
- Si vous souhaitez modifier une photo, sélectionnez **Modif** et sélectionnez une photo que vous souhaitez modifier.

Une image comme celle-ci s'affiche :

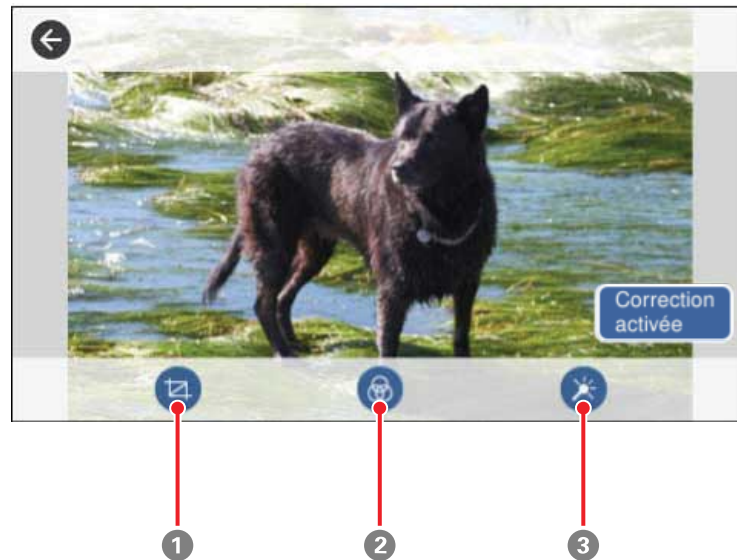

- 1 Règle la zone de recadrage. Vous pouvez déplacer la zone de rognage ou modifier la taille du cadre en déplaçant les points des coins. Appuyez sur le bouton **Rotation** pour faire pivoter le cadre.
- 2 Applique un filtre sépia ou monochrome à la photo.
- 3 Permet de corriger les couleurs et les yeux rouges et de régler la luminosité, le contraste, la netteté et la saturation, au besoin.

Remarque: Appuyez sur le bouton **Correction activée** pour basculer entre **Correction désactivée** et **Correction activée**. Si **Correction activée** est sélectionné, les corrections des couleurs effectuées sur une photo sont affichées à l'écran. Si **Correction désactivée** est sélectionné, les corrections des couleurs effectuées sur une photo ne sont pas affichées à l'écran, mais elles sont appliquées sur vos tirages.

10. Sélectionnez **Photo(s)** pour modifier le nombre de copies, au besoin.
11. Lorsque vous êtes prêt à imprimer, cliquez sur l'icône **Imprimer**.

Remarque: Pour annuler l'impression, sélectionnez **Annuler** et sélectionnez **Fermer** pour quitter.

Sujet parent: [Impression à partir d'une carte mémoire](#)

Références associées

[Paramètres d'impression pour cartes mémoire](#)

Tâches associées

[Insertion d'une carte mémoire](#)

Sujets reliés

[Chargement du papier](#)

Impression de photos avec un modèle

Vous pouvez imprimer une ou plusieurs photos depuis une carte mémoire selon des dispositions spéciales et sur différentes tailles de papier photo. Le produit peut placer automatiquement les photos ou vous pouvez les placer manuellement vous-même.

1. Chargez du papier photo dans votre produit.
2. Insérez une carte mémoire dans le logement pour cartes mémoire de votre produit.
3. Appuyez sur l'icône  d'accueil, au besoin.

Remarque: Si l'option **Mode de sélection auto** est activée dans le menu **Fonctions Guide**, sélectionnez **vers l'index de la fonction** lorsque l'écran d'informations s'affiche.

4. Sélectionnez **Imprimer des photos**.



5. Sélectionnez **Imprimer avec modèle**.

L'écran suivant s'affiche :



6. Sélectionnez l'une des options de mise en page affichées.

L'écran suivant s'affiche :



7. Sélectionnez les paramètres de papier et d'impression au besoin.
8. Sélectionnez **Pour placer la photo** et sélectionnez **OK**.
9. Choisissez l'une des options suivantes :
 - Si vous sélectionnez un modèle de photo unique, sélectionnez la photo que vous souhaitez imprimer. Sélectionnez une photo à l'écran de sélection, choisissez **Aperçu et Imprimer** et passez à l'étape 10.

- Si vous sélectionnez un modèle de plusieurs photos, un écran comme celui-ci s'affiche :



- Pour placer les photos automatiquement dans le modèle, sélectionnez **Mise en page automatique**, sélectionnez les photos que vous souhaitez imprimer et sélectionnez **Aperçu et Imprimer**.
 - Pour placer manuellement les photos dans le modèle de mise en page, sélectionnez l'icône  et suivez les instructions à l'écran ACL pour sélectionner et placer les photos dans votre modèle.
10. Lorsque l'écran d'aperçu s'affiche, confirmez les photos sélectionnées et effectuez les changements nécessaires.
 11. Lorsque vous êtes prêt à imprimer, cliquez sur l'icône **Imprimer**.

Remarque: Pour annuler l'impression, sélectionnez **Annuler** et sélectionnez **Fermer** pour quitter.

Sujet parent: [Impression à partir d'une carte mémoire](#)

Références associées

[Paramètres d'impression pour cartes mémoire](#)

Tâches associées

[Insertion d'une carte mémoire](#)

Impression de cartes de voeux avec photo

Vous pouvez imprimer des cartes de voeux personnalisées en utilisant des photos stockées sur votre carte mémoire ou sur tout autre appareil, puis en y ajoutant du texte à la main ou à l'imprimante.

Tout d'abord, sélectionnez la photo et imprimez un modèle sur du papier ordinaire. Ensuite, remplissez le modèle, ajoutez votre message et imprimez vos cartes.

Création et impression d'un modèle de carte de vœux

Impression d'une carte de vœux à partir d'un modèle

Sujet parent: Impression à partir d'une carte mémoire

Création et impression d'un modèle de carte de vœux

Avant de commencer, assurez-vous que du papier ordinaire est chargé et que votre carte mémoire est insérée.

1. Appuyez sur l'icône  d'accueil, au besoin.
2. Sélectionnez **Différentes impressions**.
3. Sélectionnez **Carte de souhaits**.



4. Choisissez **Sélectionnez la photo et imprimez le modèle** et sélectionnez **OK**.
5. Effectuez l'une des étapes suivantes pour sélectionner vos photos :
 - Sélectionnez les miniatures des photos que vous voulez imprimer. Le nombre de copie choisi est indiqué sur chaque photo sélectionnée.
 - Sélectionnez **Vue unique**, choisissez la photo que vous voulez imprimer, puis appuyez sur le bouton fléché de gauche ou de droite pour faire défiler et sélectionner d'autres photos. Vous pouvez aussi sélectionner **Vue en mosaïque** pour retourner à l'affichage des miniatures et sélectionner des photos additionnelles.
 - Pour sélectionner toutes les photos, sélectionnez l'icône du menu , puis **Sélect. toutes les photos**.
6. Sélectionnez **Paramètres d'impression**.

7. Sélectionnez **Lettre** au paramètre **Taille du papier** pour imprimer un modèle de trois cartes sur une seule feuille de papier de format lettre, ou **4 x 6 po** pour imprimer un modèle d'une seule carte.
8. Réglez les paramètres **Type de papier** et **Mise en page** tel que nécessaire.
9. Choisissez **Sélectionnez la photo et imprimez le modèle**.
10. Sélectionnez **Vers vérifier l'impression**.
11. Sélectionnez **Copies** à l'écran ACL et utilisez le pavé numérique qui s'affiche à l'écran pour indiquer le nombre de copies (jusqu'à 99).
12. Lorsque vous êtes prêt à imprimer, cliquez sur l'icône **Imprimer**.

Remarque: Pour annuler l'impression, sélectionnez **Annuler** et sélectionnez **Fermer** pour quitter.

Sujet parent: [Impression de cartes de voeux avec photo](#)

Références associées

[Paramètres d'impression pour cartes mémoire](#)

Tâches associées

[Impression d'une carte de voeux à partir d'un modèle](#)

[Insertion d'une carte mémoire](#)

Impression d'une carte de voeux à partir d'un modèle

Une fois que votre modèle de carte de voeux est imprimé, remplissez-le pour créer votre carte et ajouter votre message.

1. Utilisez un stylo ou un crayon noir pour remplir les cercles et sélectionner le style de texte et les effets de texte.

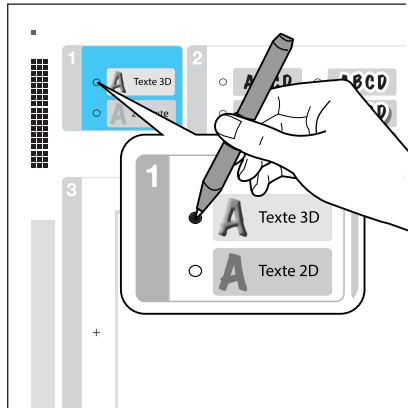

2. Ajoutez votre message à la carte de vœux, dans la case prévue à cet effet. Vous pouvez l'écrire à la main, imprimer un message et le coller dans la boîte, ou dessiner une image.

Remarque: Lorsque vous ajoutez le texte, placez-le selon la même orientation que la photo.

3. Chargez du papier de format Lettre (8,5 × 11 po [216 × 279 mm]) dans le bac 2 (inférieur), ou du papier de format 4 × 6 po (102 × 152 mm) dans le bac 1 (supérieur).
4. Appuyez sur l'icône  d'accueil et sélectionnez **Différentes impressions > Cartes de souhaits > Imprimer en utilisant le modèle > OK**.
5. Suivez les instructions figurant sur l'écran ACL pour placer le modèle face à numériser vers le bas sur la vitre d'exposition, avec le triangle bleu dans le coin avant droit.
6. Fermez le couvre-document.
7. Sélectionnez **Copies** à l'écran ACL et utilisez le pavé numérique qui s'affiche à l'écran pour indiquer le nombre de copies (jusqu'à 99).
8. Lorsque vous êtes prêt à imprimer, cliquez sur l'icône **Imprimer**.

Remarque: Pour annuler l'impression, sélectionnez **Annuler** et sélectionnez **Fermer** pour quitter.

Lorsque vous avez terminé l'impression, découpez vos cartes de vœux, si nécessaire.

Sujet parent: [Impression de cartes de voeux avec photo](#)

Tâches associées

[Impression d'une carte de voeux à partir d'un modèle](#)

[Retrait d'une carte mémoire](#)

Transfert de photos vers et à partir d'une carte mémoire

Vous pouvez transférer des photos vers et à partir d'une carte mémoire insérée dans votre produit et un ordinateur qui y est connecté.

[Configuration du partage de fichiers pour les transferts de photos depuis votre ordinateur](#)

[Transfert de photos d'une carte mémoire vers un ordinateur](#)

Sujet parent: [Utilisation de cartes mémoire avec votre produit](#)

Tâches associées

[Insertion d'une carte mémoire](#)

[Retrait d'une carte mémoire](#)

Configuration du partage de fichiers pour les transferts de photos depuis votre ordinateur

Avant de transférer des photos depuis un ordinateur vers une carte mémoire insérée dans l'un des logements pour cartes mémoire de votre produit, vous devrez peut-être configurer les paramètres de partage de fichiers de votre produit.

Mise en garde: Retirez la carte mémoire avant de modifier ce paramètre ou vous risquez de perdre les données de la carte mémoire. Ne retirez pas une carte mémoire et n'éteignez pas votre produit quand le témoin d'accès de la carte mémoire clignote, ou vous risquez de perdre les données qui s'y trouvent.

1. Retirez toute carte mémoire dans le produit.
2. Appuyez sur l'icône  d'accueil, au besoin.

3. Sélectionnez **Param.**



4. Faites défiler l'écran vers le bas et sélectionnez **Config. partage de fichier.**
5. Sélectionnez votre type de connexion.

Sujet parent: [Transfert de photos vers et à partir d'une carte mémoire](#)

Tâches associées

[Retrait d'une carte mémoire](#)

Transfert de photos d'une carte mémoire vers un ordinateur

Vous pouvez transférer des photos vers et à partir d'une carte mémoire insérée dans un logement de votre produit et un ordinateur qui y est connecté.

Remarque: Ne transférez pas de photos vers ou à partir d'une carte mémoire pendant que vous imprimez des documents depuis cette carte mémoire.

1. Assurez-vous que votre produit est connecté à votre ordinateur.
2. Insérez une carte mémoire dans un logement pour cartes mémoire de votre produit.
3. Suivez l'une des méthodes suivantes pour accéder à votre carte mémoire à partir de votre ordinateur :
 - **Windows :** Ouvrez **Ordinateur, Poste de travail, Windows Explorer** ou l'utilitaire **Explorateur de fichiers**, puis sélectionnez l'icône du disque amovible.
 - **Mac avec une connexion USB :** Repérez l'icône du disque amovible sur votre bureau ou votre fenêtre d'ordinateur, puis sélectionnez-la.

- **Mac avec une connexion réseau** : Sélectionnez l'icône du disque dur sur votre bureau ou votre fenêtre d'ordinateur, sélectionnez votre produit dans la section **PARTAGÉS** de la barre latérale (il est possible que vous deviez agrandir la barre latérale pour voir le nom), puis sélectionnez **MEMORYCARD**.
4. Sélectionnez le dossier qui contient vos photos.
 5. Faites glisser les photos que vous souhaitez transférer vers le dossier désiré sur votre ordinateur ou sur la carte mémoire.

Remarque: Notez que les photos nouvellement transférées sur une carte mémoire ne s'afficheront pas automatiquement sur l'écran ACL du produit. Attendez que le témoin d'accès de la carte mémoire cesse de clignoter, puis retirez et réinsérez la carte pour mettre à jour les photos affichées.

Sujet parent: [Transfert de photos vers et à partir d'une carte mémoire](#)

Tâches associées

[Insertion d'une carte mémoire](#)

Utilisation d'un dispositif externe avec votre produit

Suivez les instructions de ces sections pour utiliser votre produit avec un dispositif externe, tel qu'un appareil photo, un téléphone intelligent ou un autre dispositif.

[Impression depuis un appareil photo](#)

[Affichage ou impression depuis une clé USB ou un dispositif externe](#)

Impression depuis un appareil photo

Si vous avez un appareil photo numérique qui prend en charge l'impression PictBridge, vous pouvez imprimer vos photos directement depuis l'appareil photo. Consultez le manuel de l'appareil photo pour savoir s'il est compatible.

Remarque: Vos photos doivent être enregistrées en format JPEG et avoir entre 80 × 80 pixels et 10 200 × 10 200 pixels. Epson ne peut garantir la compatibilité de votre appareil photo. Il est possible que certaines combinaisons de type, de format de papier et de disposition ne soient pas prises en charge, selon l'appareil photo et les réglages du produit Epson.

[Sélection des paramètres d'impression et réglages photo](#)

[Connexion et impression depuis un appareil photo](#)

[Impression sans fil à partir d'un appareil photo](#)

Sujet parent: [Utilisation d'un dispositif externe avec votre produit](#)

Sélection des paramètres d'impression et réglages photo

Avant d'imprimer à partir de votre appareil photo, vous pouvez apporter des modifications à l'image et sélectionner les paramètres d'impression pour vos photos. Les modifications apportées à l'image n'affectent que la copie imprimée de la photo, et non pas le fichier original.

1. Appuyez sur l'icône  d'accueil, au besoin.

2. Sélectionnez **Param.**



3. Faites défiler l'écran vers le bas et sélectionnez **Paramètres d'impression de la caméra.**



4. Sélectionnez **Paramètres d'impression.**



5. Sélectionnez les paramètres d'impression que vous souhaitez utiliser.
6. Lorsque vous avez terminé, appuyez sur le bouton .
7. Sélectionnez **Ajustements de la photo**.



8. Sélectionnez les réglages photo que vous souhaitez utiliser.
9. Lorsque vous avez terminé, appuyez sur l'icône  d'accueil pour quitter.

Après avoir sélectionné les paramètres, vous êtes prêt à connecter votre appareil photo et à imprimer vos photos.

[Paramètres d'impression - Appareil photo](#)

[Réglages photo - Appareil photo](#)

Sujet parent: [Impression depuis un appareil photo](#)

Tâches associées

[Connexion et impression depuis un appareil photo](#)

Paramètres d'impression - Appareil photo

Sélectionnez ces options de paramètres d'impression lorsque vous imprimez des photos depuis votre appareil photo.

Paramètres d'impression	Options disponibles	Description
Taille du papier	Différents formats de papier.	Règle le format du papier que vous avez chargé.

Paramètres d'impression	Options disponibles	Description
Type de papier	Différents types de papier	Indique le type de papier que vous avez chargé; voyez la liste des types de papier pour la copie (les options disponibles varient selon le paramètre Taille du papier).
Bac pap.	Bac 1	Imprime sur le papier chargé dans le bac 1 (bac supérieur).
	Bac 2	Imprime sur le papier chargé dans le bac 2 (bac inférieur).
	Bac 1>Bac 2	Imprime sur le papier chargé dans le bac 1 et ensuite sur le papier chargé dans le bac 2 lorsque le bac 1 est vide (chargez le même format et type de papier dans chaque bac lorsque vous sélectionnez cette option).
	Fente insert. arrière	Imprime sur le papier chargé dans la fente d'alimentation de papier arrière.
Marge	Sans bordure	Agrandit l'image jusqu'aux bords du papier (l'image pourrait être légèrement rognée).
	Avec bordures	Laisse une petite bordure autour de l'image.
Extension	Standard	Agrandit l'image correctement pour la plupart des impressions sans marges.
	Medium	Agrandit l'image un peu moins pour les impressions sans marges.
	Minimum	Agrandit l'image de façon minimale pour l'impression sans marges (une bordure blanche pourrait apparaître).
Adapter au cadre	Act.	Rogne automatiquement la photo afin qu'elle corresponde au paramètre de disposition de photo sélectionné.
	Arrêt	Désactive le rognage automatique.

Paramètres d'impression	Options disponibles	Description
Qualité	Brouillon	Offre une qualité inférieure pour l'impression d'un brouillon.
	Standard	Offre une bonne qualité pour la plupart des impressions.
	Meilleur	Offre la meilleure qualité pour les impressions importantes.
Date	Arrêt	N'imprime pas la date à laquelle la photo a été prise.
	Act.	Imprime la date à laquelle la photo a été prise.
Imprimer info. sur photos	Arrêt	N'imprime pas le texte que vous avez ajouté dans votre appareil photo.
	Réglages de l'appareil	Imprime des informations EXIF (la vitesse d'obturation, le nombre d'ouverture et la sensibilité ISO).
	Texte de caméra	Imprime le texte que vous avez ajouté dans votre appareil photo.
	Point de vue	Imprime les informations de localisation intégrées dans une photo prise par des appareils photo qui ont une fonction de GPS.
Densité de CD	Standard	Ajuste la densité d'impression pour imprimer sur des CD/DVD à partir de votre appareil photo.
	Plus sombre	
	Le plus sombre	

Sujet parent: [Sélection des paramètres d'impression et réglages photo](#)

Réglages photo - Appareil photo

Sélectionnez ces options d'ajustement photo lorsque vous imprimez des photos depuis votre appareil photo. Les modifications n'affectent que la copie imprimée de la photo, et non pas le fichier original.

Paramètres de réglages photo	Options disponibles	Description
Correct. photos	Auto	Règle automatiquement la luminosité, le contraste et la saturation de la photo selon le contenu détecté.
	Personnes	Idéal pour les photos de gens.
	Paysage	Idéal pour les photos de paysages.
	Scène de nuit	Idéal pour les photos prises la nuit.
	P.I.M	Utilise les réglages PRINT Image Matching ou Exif Print de votre appareil photo.
	Corr photo désact.	Désactive les réglages automatiques; voir la Remarque ci-dessous.
Corr. yeux rouges	Désact - Actuel	Ne corrige pas automatiquement l'effet yeux rouges dans les photos.
	Activé - Actuel	Corrige automatiquement les yeux rouges dans les photos.
Filtre	Désactivé	Imprime en sépia ou en monochrome.
	Sépia	
	N&B	
Luminosité	Divers réglages	Règle individuellement les paramètres de votre photo.
Contraste		
Netteté		
Saturation		

Sujet parent: [Sélection des paramètres d'impression et réglages photo](#)

Connexion et impression depuis un appareil photo

Avant de connecter votre appareil photo, assurez-vous que le produit est sous tension, mais non en cours d'impression.

1. Retirez toute carte mémoire des logements de l'appareil.
2. Chargez le papier sur lequel vous souhaitez imprimer vos photos.

3. Connectez le câble USB accompagnant l'appareil photo au port USB  situé à l'avant de votre produit.

Remarque: Vous ne pouvez pas utiliser le port USB pour transférer les images de votre appareil photo à votre ordinateur.

4. Mettez l'appareil photo sous tension.
5. Suivez les instructions accompagnant votre appareil photo pour sélectionner les photos et lancer l'impression.

Une fois l'impression terminée, éteignez l'appareil photo et débranchez-le du produit.

Sujet parent: [Impression depuis un appareil photo](#)

Tâches associées

[Retrait d'une carte mémoire](#)

Sujets reliés

[Chargement du papier](#)

Impression sans fil à partir d'un appareil photo

Vous pouvez imprimer des photos à partir d'un appareil photo numérique en utilisant une connexion sans fil. Assurez-vous que votre appareil photo numérique peut être connecté à un réseau et qu'il est compatible avec PictBridge (DPS sur IP).

Remarque: Vous ne pouvez pas utiliser les autres fonctions de l'imprimante ou imprimer depuis d'autres appareils lorsque vous utilisez PictBridge.

1. Retirez toute carte mémoire dans le produit.
2. Chargez le papier sur lequel vous souhaitez imprimer.
3. Mettez l'appareil photo sous tension.
4. Établissez la connexion réseau sans fil de l'appareil photo. Consultez la documentation fournie avec votre appareil photo pour obtenir des détails.

Remarque: Connectez l'appareil photo au même réseau que votre produit. Vous pouvez imprimer une feuille d'état réseau pour consulter les paramètres réseau de votre produit.

5. Suivez les instructions accompagnant votre appareil photo pour sélectionner les photos et lancer l'impression.

Une fois l'impression terminée, éteignez l'appareil photo et coupez la connexion au réseau.

Sujet parent: [Impression depuis un appareil photo](#)

Tâches associées

[Retrait d'une carte mémoire](#)

[Impression d'une feuille d'état réseau](#)

Sujets reliés

[Chargement du papier](#)

Affichage ou impression depuis une clé USB ou un dispositif externe

Vous pouvez afficher et imprimer depuis une clé USB ou un dispositif de stockage externe USB branché à l'appareil, comme une unité de disque dur externe ou un graveur CD/DVD externe.

Remarque: Assurez-vous que les fichiers qui y sont enregistrés sont compatibles avec votre produit.

[Spécifications des fichiers sur dispositifs USB](#)

[Connexion et utilisation d'une clé USB ou d'un dispositif externe](#)

Sujet parent: [Utilisation d'un dispositif externe avec votre produit](#)

Tâches associées

[Affichage et impression de photos depuis l'écran ACL](#)

Spécifications des fichiers sur dispositifs USB

Vous pouvez imprimer des fichiers situés sur des dispositifs externes qui répondent à ces spécifications.

Format de fichier	JPEG avec la norme Exif version 2.31 (prise avec un appareil photo numérique utilisant DCF [Design rule for Camera File system] compatible avec la version 1.0 ou 2.0)
Taille d'image	80 × 80 pixels à 10 200 × 10 200 pixels
Taille de fichier	Jusqu'à 2 Go
Nombre de fichiers	Jusqu'à 9990

Remarque: Les fichiers 2.0 DCF enregistrés dans la mémoire intégrée de l'appareil photo ne sont pas pris en charge.

Sujet parent: [Affichage ou impression depuis une clé USB ou un dispositif externe](#)

Connexion et utilisation d'une clé USB ou d'un dispositif externe

Avant de connecter votre clé USB ou votre dispositif externe, assurez-vous que le produit est sous tension, mais non en cours d'impression.

Remarque: Epson ne peut garantir la compatibilité de votre clé ou dispositif.

1. Retirez les cartes mémoire des logements du produit.
2. Chargez le papier sur lequel vous souhaitez imprimer.
3. Connectez la clé USB ou le câble USB accompagnant votre dispositif au port  USB situé à l'avant de votre produit.
4. Insérez un support de données, comme un CD, dans le lecteur, le cas échéant.
5. Sélectionnez les photos à imprimer à partir de l'écran ACL.

Une fois l'impression terminée, assurez-vous que le témoin d'accès sur le dispositif ne clignote pas, puis retirez-le ou débranchez-le du produit.

Mise en garde: Ne retirez pas le dispositif USB et n'éteignez pas le produit pendant que le témoin d'accès au dispositif de stockage clignote, car vous risquez de perdre les données sur le dispositif.

Sujet parent: [Affichage ou impression depuis une clé USB ou un dispositif externe](#)

Tâches associées

[Affichage et impression de photos depuis l'écran ACL](#)

[Retrait d'une carte mémoire](#)

Sujets reliés

[Chargement du papier](#)

Impression de projets personnalisés

Vous pouvez imprimer une variété de projets personnalisés, incluant certains avec une photo en arrière-plan.

[Impression de papier à motifs](#)

[Impression de pages de calendrier](#)

[Impression de pages d'horaires](#)

[Impression de papier ligné, de papier quadrillé et de feuilles de musique](#)

[Impression de papier à lettres personnalisé](#)

[Impression de pages de livre à colorier](#)

Impression de papier à motifs

Vous pouvez imprimer du papier à motifs à l'aide des modèles présélectionnés dans le produit.

1. Chargez un de ces types de papier en format Lettre (8,5 × 11 po [216 × 279 mm]) ou A4 (8,3 × 11,7 po [210 × 297 mm]) :
 - Papier ordinaire
 - Papier blanc brillant Epson
 - Papier pour présentation – Mat Epson
 - Papier pour présentation haute qualité – Mat Epson
2. Appuyez sur l'icône  d'accueil, au besoin.
3. Sélectionnez **Différentes impressions**.



4. Sélectionnez **Papier à motifs**.

5. Sélectionnez l'un des modèles de motif.
6. Sélectionnez la taille et le type de papier que vous avez chargé, ainsi que l'endroit où vous l'avez chargé.
7. Sélectionnez **Vers vérifier l'impression**.
8. Sélectionnez **Copies** à l'écran ACL et utilisez le pavé numérique qui s'affiche à l'écran pour indiquer le nombre de copies (jusqu'à 99).
9. Lorsque vous êtes prêt à imprimer, cliquez sur l'icône **Impression**.

Remarque: Pour annuler l'impression, sélectionnez **Annuler** et sélectionnez **Fermer** pour quitter.

Sujet parent: [Impression de projets personnalisés](#)

Sujets reliés

[Chargement du papier](#)

Impression de pages de calendrier

Vous pouvez créer et imprimer une page d'un calendrier hebdomadaire ou mensuel avec votre propre photo.

1. Chargez du papier ordinaire de format Lettre (8,5 × 11 po [216 × 279 mm]) ou A4 (8,3 × 11,7 po [210 × 297 mm]).
2. Appuyez sur l'icône  d'accueil, au besoin.
3. Sélectionnez **Différentes impressions**.

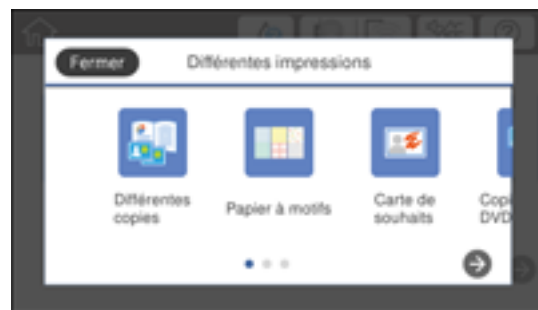

4. Sélectionnez **Calendrier**.

- Sélectionnez l'une des options de format du calendrier.

Remarque: Visionnez les images pour chaque option afin d'obtenir un aperçu de la mise en page du design.

- Sélectionnez la taille et le type de papier que vous avez chargé, ainsi que l'endroit où vous l'avez chargé.
- Sélectionnez **Régler la date**.
- Réglez l'année et le mois, puis sélectionnez **OK**.
- Effectuez l'une des étapes suivantes pour sélectionner vos photos :
 - Sélectionnez les miniatures des photos que vous voulez imprimer.
 - Sélectionnez **Vue unique**, choisissez la photo que vous voulez imprimer, puis appuyez sur le bouton fléché de gauche ou de droite pour faire défiler et sélectionner d'autres photos. Vous pouvez aussi sélectionner **Vue en mosaïque** pour retourner à l'affichage des miniatures et sélectionner des photos additionnelles.
 - Pour sélectionner toutes les photos, sélectionnez l'icône du menu , puis **Sélect. toutes les photos**.
- Sélectionnez **Aperçu et Imprimer**.
- Si vous souhaitez modifier une photo, sélectionnez **Modif** et sélectionnez une photo que vous souhaitez modifier.
- Sélectionnez **Copies** à l'écran ACL et utilisez le pavé numérique qui s'affiche à l'écran pour indiquer le nombre de copies (jusqu'à 99).
- Lorsque vous êtes prêt à imprimer, cliquez sur l'icône **Impression**.

Remarque: Pour annuler l'impression, sélectionnez **Annuler** et sélectionnez **Fermer** pour quitter.

Sujet parent: [Impression de projets personnalisés](#)

Références associées

[Paramètres d'impression pour cartes mémoire](#)

Tâches associées

[Insertion d'une carte mémoire](#)

Sujets reliés

Chargement du papier

Impression de pages d'horaires

Vous pouvez créer et imprimer une page d'un calendrier quotidien, hebdomadaire ou mensuel.

1. Chargez du papier ordinaire de l'un des formats suivants : Lettre (8,5 × 11 po [216 × 279 mm]) ou A4 (8,3 × 11,7 po [210 × 297 mm]).
2. Appuyez sur l'icône  d'accueil, au besoin.
3. Sélectionnez **Différentes impressions**.



4. Sélectionnez **Calendrier**.
5. Sélectionnez l'une des options de format.

Remarque: Visionnez les images pour chaque option afin d'obtenir un aperçu de la mise en page du design.

6. Sélectionnez les paramètres de papier et d'impression au besoin.
7. Sélectionnez **Régler la date** ou **Vers vérifier l'impression**.
8. Si vous avez sélectionné **Tous les mois** ou **Quotidien**, réglez la date et sélectionnez **OK**.
9. Sélectionnez **Copies** à l'écran ACL et utilisez le pavé numérique qui s'affiche à l'écran pour indiquer le nombre de copies (jusqu'à 99).
10. Lorsque vous êtes prêt à imprimer, cliquez sur l'icône **Impression**.

Remarque: Pour annuler l'impression, sélectionnez **Annuler** et sélectionnez **Fermer** pour quitter.

Sujet parent: [Impression de projets personnalisés](#)

Sujets reliés

[Chargement du papier](#)

Impression de papier ligné, de papier quadrillé et de feuilles de musique

Vous pouvez imprimer des feuilles de musique, du papier bloc-notes ligné large ou ligné étroit et du papier quadrillé.

1. Chargez du papier ordinaire de format Lettre (8,5 × 11 po [216 × 279 mm]) ou A4 (8,3 × 11,7 po [210 × 297 mm]).
2. Appuyez sur l'icône  d'accueil, au besoin.
3. Sélectionnez **Différentes impressions**.

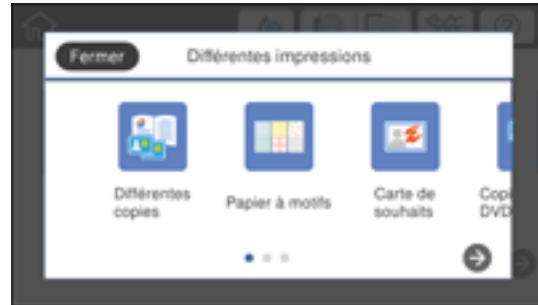

4. Sélectionnez **Papier réglé**.



- Sélectionnez l'une des options de mise en page.

Remarque: Visionnez les images pour chaque option afin d'obtenir un aperçu de la mise en page du design.

- Sélectionnez la taille et le type de papier que vous avez chargé, ainsi que l'endroit où vous l'avez chargé.
- Sélectionnez **Vers vérifier l'impression**.
- Sélectionnez **Copies** à l'écran ACL et utilisez le pavé numérique qui s'affiche à l'écran pour indiquer le nombre de copies (jusqu'à 99).
- Lorsque vous êtes prêt à imprimer, cliquez sur l'icône **Impression**.

Remarque: Pour annuler l'impression, sélectionnez **Annuler** et sélectionnez **Fermer** pour quitter.

Sujet parent: [Impression de projets personnalisés](#)

Sujets reliés

[Chargement du papier](#)

Impression de papier à lettres personnalisé

Vous pouvez imprimer du papier ligné ou non ligné assorti d'une de vos photos en arrière-plan.

- Chargez du papier ordinaire de format Lettre (8,5 × 11 po [216 × 279 mm]) ou A4 (8,3 × 11,7 po [210 × 297 mm]).
- Insérez une carte mémoire dans le logement pour cartes mémoire de votre produit.
- Appuyez sur l'icône  d'accueil, au besoin.
- Sélectionnez **Différentes impressions**.

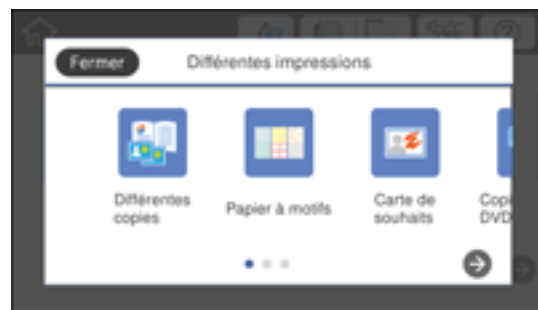

5. Sélectionnez **Papier lettre**.



6. Sélectionnez l'une des options de mise en page.

Remarque: Visionnez les images pour chaque option afin d'obtenir un aperçu de la mise en page du design.

7. Sélectionnez l'une des options d'arrière-plan suivantes :

- **Photo** : sélectionnez la miniature de la photo que vous souhaitez imprimer, sélectionnez **Paramètres d'impression** pour choisir les paramètres d'impression et sélectionnez **Aperçu et Imprimer**.
- **Couleur** : sélectionnez une couleur d'arrière-plan, choisissez les paramètres de papier et sélectionnez **Vers vérifier l'impression**.
- **Aucun arrière-plan** : choisissez les paramètres de papier et sélectionnez **Vers vérifier l'impression**.

8. Sélectionnez **Copies** à l'écran ACL et utilisez le pavé numérique qui s'affiche à l'écran pour indiquer le nombre de copies (jusqu'à 99).
9. Lorsque vous êtes prêt à imprimer, cliquez sur l'icône **Impression**.

Remarque: Pour annuler l'impression, sélectionnez **Annuler** et sélectionnez **Fermer** pour quitter.

Sujet parent: [Impression de projets personnalisés](#)

Références associées

[Paramètres d'impression pour cartes mémoire](#)

Tâches associées

[Insertion d'une carte mémoire](#)

Sujets reliés

[Chargement du papier](#)

Impression de pages de livre à colorier

Vous pouvez créer une page de livre à colorier à partir d'une photo sur votre carte mémoire ou à partir d'une photo ou d'un dessin placé sur la vitre d'exposition du scanner.

1. Chargez un de ces types de papier de format Lettre (8,5 × 11 po [216 × 279 mm]) ou A4 (8,3 × 11,7 po [210 × 297 mm]) :
 - Papier ordinaire
 - Papier blanc brillant Epson
 - Papier pour présentation – Mat Epson
 - Papier pour présentation haute qualité – Mat Epson
2. Insérez une carte mémoire ou placez une photo ou un dessin sur la vitre d'exposition.
3. Appuyez sur l'icône  d'accueil, au besoin.
4. Sélectionnez **Différentes impressions**.



5. Sélectionnez **Livre de coloriage**.
6. Sélectionnez l'un des paramètres suivants :
 - **Numériser un original** pour imprimer un motif à partir d'un document original placé face vers le bas sur la vitre d'exposition du scanner, dans le coin avant droit.

- **Choisir à partir de la carte mémoire** pour imprimer un motif à partir d'une carte mémoire insérée dans votre produit, puis sélectionnez une photo.
7. Sélectionnez la taille et le type de papier que vous avez chargé, ainsi que l'endroit où vous l'avez chargé.
 8. Au besoin, réglez les paramètres suivants :
 - **Densité** pour rendre l'impression plus claire ou plus foncée.
 - **Détection ligne** pour modifier la quantité de détails de l'impression.
 9. Sélectionnez **Copies** à l'écran ACL et utilisez le pavé numérique qui s'affiche à l'écran pour indiquer le nombre de copies (jusqu'à 99).
 10. Lorsque vous êtes prêt à imprimer, cliquez sur l'icône **Impression**.

Remarque: Pour annuler l'impression, sélectionnez **Annuler** et sélectionnez **Fermer** pour quitter.

Sujet parent: [Impression de projets personnalisés](#)

Références associées

[Paramètres d'impression pour cartes mémoire](#)

Tâches associées

[Insertion d'une carte mémoire](#)

Sujets reliés

[Chargement du papier](#)

[Positionnement des originaux sur le produit](#)

Impression sur CD/DVD

Suivez les instructions de cette section pour imprimer un motif sur des CD ou DVD compatibles avec l'impression à jet d'encre afin de créer des étiquettes personnalisées :

[Fonctions d'impression de CD/DVD](#)

[Chargement d'un CD/DVD](#)

[Retrait d'un CD/DVD imprimé](#)

[Positionnement du CD ou DVD sur la vitre d'exposition du scanner](#)

[Copie sur un CD ou DVD](#)

[Impression de photos depuis une carte mémoire sur un CD/DVD](#)

[Impression d'un encart de boîtier à partir de la carte mémoire](#)

[Impression de CD/DVD depuis un ordinateur](#)

Fonctions d'impression de CD/DVD

Vous pouvez utiliser n'importe laquelle des fonctions suivantes pour imprimer des étiquettes et des accessoires personnalisés pour CD/DVD/Blu-ray :

- Copiez une étiquette existante sur un nouveau CD/DVD/Blu-ray.
- Utilisez le panneau de commande de votre produit pour imprimer les photos d'une carte mémoire sur un CD/DVD/Blu-ray.
- Imprimez du texte et des images de votre ordinateur à l'aide du logiciel Epson Print CD.

Vous pouvez aussi utiliser le panneau de commande de votre produit pour créer un encart pour boîtier de CD avec des photos provenant d'une carte mémoire.

Sujet parent: [Impression sur CD/DVD](#)

Tâches associées

[Copie sur un CD ou DVD](#)

[Impression de photos depuis une carte mémoire sur un CD/DVD](#)

[Impression d'un encart de boîtier à partir de la carte mémoire](#)

Sujets reliés

[Impression de CD/DVD depuis un ordinateur](#)

Chargement d'un CD/DVD

Vous pouvez imprimer sur n'importe quel CD ou DVD (y compris les disques Blu-ray) compatibles avec l'impression à jet d'encre.

Mise en garde: N'insérez pas le plateau CD/DVD lorsque le produit imprime, copie ou effectue d'autres opérations. Sinon, votre produit risque d'être endommagé, ou la surface du CD/DVD pourrait devenir sale ou rayée.

Remarque: Si vous utilisez des disques dont la zone d'impression s'étend jusqu'à 4 mm (0,16 po) du trou central, il se peut que vous deviez ajuster le réglage du diamètre interne en utilisant le panneau de commande ou le logiciel Epson Print CD.

1. Gravez vos fichiers, votre musique ou vos vidéos sur le disque avant d'imprimer sur celui-ci.
2. Appuyez sur l'icône  d'accueil, au besoin.
3. Levez le panneau de commande.

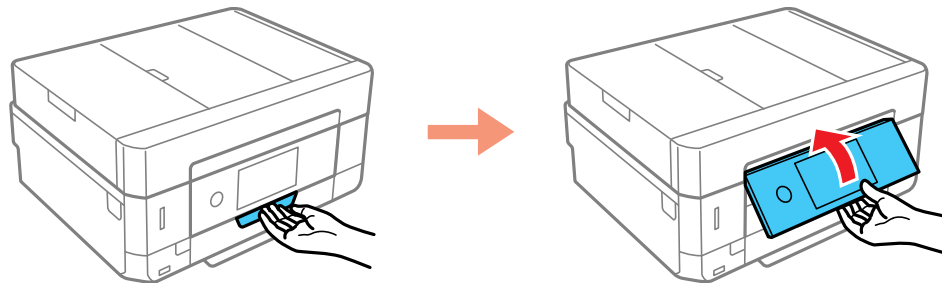

4. Assurez-vous que rien ne se trouve sur le bac de sortie, puis appuyez sur l'icône  bac de sortie pour le fermer.

5. Retirez le plateau CD/DVD situé sous le bac 2.

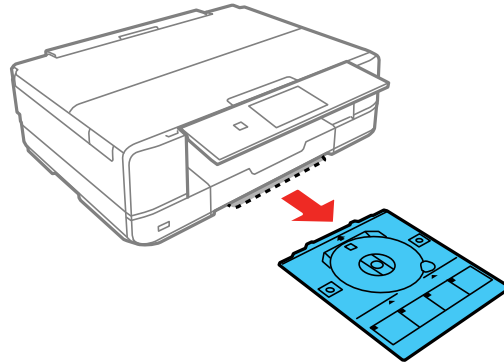

6. Placez un CD ou un DVD sur le plateau CD/DVD avec la face d'impression vers le haut. Appuyez sur le centre du CD ou DVD pour vous assurer qu'il est bien fixé en place sur le plateau.

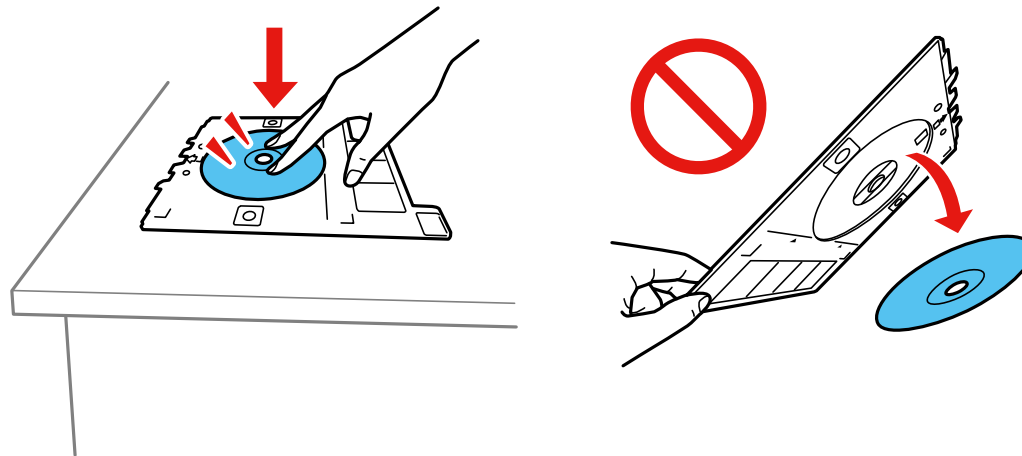

Remarque: Assurez-vous que le CD ou DVD est bien engagé dans le logement du plateau, ou il pourrait tomber lorsque vous retournez le plateau.

7. Insérez le plateau dans le logement au-dessus du bac de sortie.

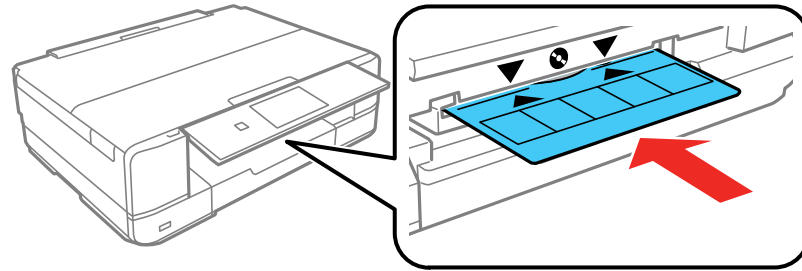

Remarque: Assurez-vous que les marques ▲ sur le plateau et les marques ▼ sur le produit sont alignées.

Mise en garde: N'éteignez pas le produit quand un CD ou un DVD est chargé. Retirez toujours le disque d'abord.

Sujet parent: [Impression sur CD/DVD](#)

Retrait d'un CD/DVD imprimé

Une fois que votre CD ou DVD est imprimé, le plateau sort automatiquement.

1. Retirez le plateau CD/DVD du produit et retirez votre CD ou DVD du plateau.
2. Insérez le plateau CD/DVD dans le logement de stockage situé sous le bac 2.

Mise en garde: Après l'impression, manipulez le CD ou DVD avec soin. Selon le type de disque utilisé, il se peut que vous deviez attendre jusqu'à 24 heures pour que le disque sèche avant de le mettre dans un lecteur. Conservez les disques imprimés à l'écart de l'humidité et de la lumière directe du soleil.

Sujet parent: [Impression sur CD/DVD](#)

Positionnement du CD ou DVD sur la vitre d'exposition du scanner

Vous pouvez placer un CD ou DVD sur la vitre d'exposition et copier l'étiquette sur un autre CD ou DVD.

1. Soulevez le capot.

2. Placez votre CD ou DVD face vers le bas au centre de la vitre d'exposition du scanner.

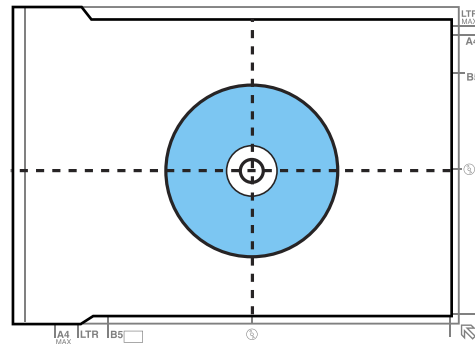

3. Fermez doucement le capot afin d'éviter de déplacer l'original.

Sujet parent: [Impression sur CD/DVD](#)

Copie sur un CD ou DVD

Vous pouvez copier une photo imprimée ou une étiquette directement sur des CD ou DVD pour imprimante à jet d'encre. Si vous le voulez, vous pouvez imprimer un test de votre design sur du papier ordinaire.

1. Chargez le CD, DVD ou papier ordinaire sur lequel vous souhaitez imprimer.
2. Appuyez sur l'icône  d'accueil, au besoin.
3. Sélectionnez **Différentes impressions**.
4. Sélectionnez **Copier sur CD/DVD**.
5. Suivez les instructions sur l'écran ACL pour placer l'original de votre CD, DVD ou photo sur la vitre du scanner et sélectionnez **Continuez la configuration extérieure/intérieure**.
6. Au besoin, réglez le diamètre interne et externe de votre CD tel qu'illustré à l'écran et sélectionnez **Sélectionnez le type**.

L'écran suivant s'affiche :



7. Sélectionnez **Imprimer sur CD/DVD** pour imprimer sur un CD ou DVD. Si vous souhaitez imprimer un test sur du papier ordinaire, sélectionnez **Test d'impression sur Lettre/A4**.
8. Sélectionnez les paramètres de copie, au besoin.
9. Lorsque vous êtes prêt à imprimer, sélectionnez **Imprimer sur CD/DVD**.

Remarque: Pour annuler l'impression, sélectionnez **Annuler** et sélectionnez **OK** pour quitter.

Sujet parent: [Impression sur CD/DVD](#)

Références associées

[Caractéristiques de la zone d'impression](#)

Tâches associées

[Chargement d'un CD/DVD](#)

[Positionnement du CD ou DVD sur la vitre d'exposition du scanner](#)

Sujets reliés

[Positionnement des originaux sur le produit](#)

Impression de photos depuis une carte mémoire sur un CD/DVD

Vous pouvez imprimer une ou plusieurs photos d'une carte mémoire directement sur un CD/DVD. Si vous le voulez, vous pouvez imprimer un test de votre design sur du papier ordinaire.

1. Insérez une carte mémoire dans le logement pour cartes mémoire de votre produit.
2. Chargez le CD, DVD ou papier ordinaire sur lequel vous souhaitez imprimer.

3. Appuyez sur l'icône  d'accueil, au besoin.
4. Sélectionnez **Différentes impressions**.
5. Sélectionnez **Copier sur CD/DVD > Imprimer sur CD/DVD**.

L'écran suivant s'affiche :



6. Sélectionnez l'une des options de mise en page CD/DVD.
7. Suivez les instructions à l'écran pour sélectionner votre ou vos photos.
8. Lorsqu'un écran d'ajustement du diamètre interne et externe de votre CD ou DVD apparaît, ajustez les paramètres, au besoin, et choisissez **Sélectionnez le type**.

L'écran suivant s'affiche :



9. Sélectionnez **Imprimer sur CD/DVD** pour imprimer sur un CD ou DVD. Si vous souhaitez imprimer un test sur du papier ordinaire, sélectionnez **Test d'impression sur Lettre/A4**.

10. Lorsque vous êtes prêt à imprimer, sélectionnez **Imprimer sur CD/DVD**.

Remarque: Pour annuler l'impression, sélectionnez **Annuler** et sélectionnez **OK** pour quitter.

Sujet parent: [Impression sur CD/DVD](#)

Tâches associées

[Insertion d'une carte mémoire](#)

[Chargement d'un CD/DVD](#)

Impression d'un encart de boîtier à partir de la carte mémoire

Depuis une carte mémoire, vous pouvez imprimer une photo sur un encart de CD/DVD. Votre produit modifie automatiquement les dimensions de la photo, mais vous pouvez aussi imprimer plusieurs images miniatures afin qu'elles s'adaptent à l'encart de CD/DVD. Une fois l'encart imprimé, vous pouvez le découper et le plier pour l'adapter au boîtier.

1. Insérez une carte mémoire dans le logement pour cartes mémoire de votre produit.
2. Chargez le papier sur lequel vous souhaitez imprimer.
3. Appuyez sur l'icône  d'accueil, au besoin.
4. Sélectionnez **Différentes impressions**.

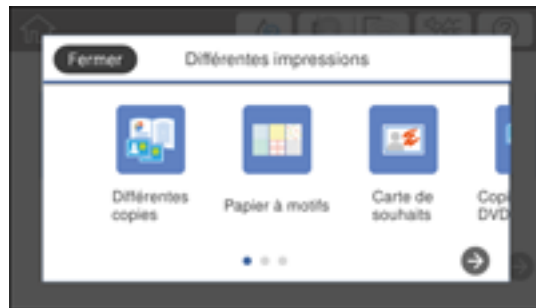

5. Sélectionnez **Copier sur CD/DVD**.

L'écran suivant s'affiche :



6. Sélectionnez **Imprimer sur le boîtier**.
7. Sélectionnez l'une des options suivantes :
 - **Couverture CD** pour imprimer une photo sur la moitié supérieure de l'encart.
 - **Index CD** pour imprimer 24 ou 48 images miniatures sur l'encart.
8. Sélectionnez la taille et le type de papier.
9. Suivez les instructions sur l'écran ACL pour sélectionner vos photos et choisir le nombre de copies.
10. Lorsque vous êtes prêt à imprimer, cliquez sur l'icône **Impression**.

Remarque: Pour annuler l'impression, sélectionnez **Annuler** et sélectionnez **OK** pour quitter.

11. Une fois que votre encart est imprimé, découpez-le et pliez-le en suivant les repères de recadrage.

Sujet parent: [Impression sur CD/DVD](#)

Tâches associées

[Insertion d'une carte mémoire](#)

Sujets reliés

[Chargement du papier](#)

Impression de CD/DVD depuis un ordinateur

Avant d'imprimer directement sur les CD ou les DVD depuis votre ordinateur, assurez-vous que vous avez configuré votre produit tel que décrit sur l'affiche *Point de départ* et que vous avez installé le logiciel Epson Print CD.

Remarque: Si vous utilisez votre produit Epson avec le système d'exploitation Windows 10 S, vous ne pouvez pas utiliser le logiciel décrit dans cette section. En outre, vous ne pouvez pas télécharger et installer les logiciels Epson depuis le site Web d'Epson si vous utilisez Windows 10 S; vous devez absolument les obtenir dans le Magasin Windows.

[Lancement d'Epson Print CD - Windows](#)

[Impression de votre étiquette pour CD/DVD - Windows](#)

[Lancement d'Epson Print CD - Mac](#)

[Impression de votre design CD/DVD - Mac](#)

Sujet parent: [Impression sur CD/DVD](#)

Lancement d'Epson Print CD - Windows

Vous pouvez utiliser Epson Print CD pour concevoir l'étiquette de votre disque en important des photos, en ajoutant du texte et en créant des effets spéciaux.

1. Sélectionnez l'icône Epson Print CD sur votre bureau Windows.

Un écran comme celui-ci s'affiche :

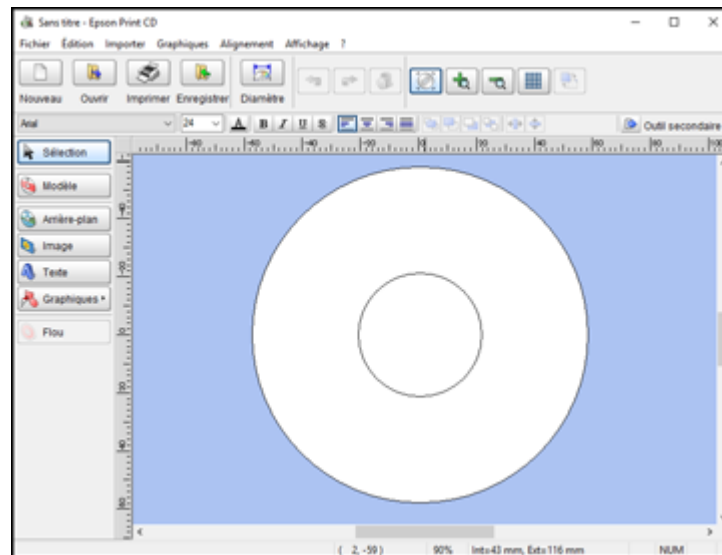

2. Utilisez les boutons à la gauche de l'écran pour sélectionner un modèle préconçu, ou ajouter une image d'arrière-plan, une image, du texte ou un élément graphique. Pour plus d'informations, sélectionnez le menu **Aide**.
3. Lorsque vous avez fini la création de votre étiquette, cliquez sur **Enregistrer** et sauvegardez le fichier.

Sujet parent: [Impression de CD/DVD depuis un ordinateur](#)

Tâches associées

[Impression de votre étiquette pour CD/DVD - Windows](#)

Impression de votre étiquette pour CD/DVD - Windows

Après avoir créé votre étiquette, vous pouvez l'imprimer sur du papier aux fins de test, puis l'imprimer sur le CD ou DVD contenant vos données, vos photos, vos vidéos ou votre musique. Assurez-vous que le disque est chargé avant de démarrer l'impression.

1. Ouvrez votre fichier dans Epson Print CD et cliquez sur **Imprimer**.

Un écran comme celui-ci s'affiche :

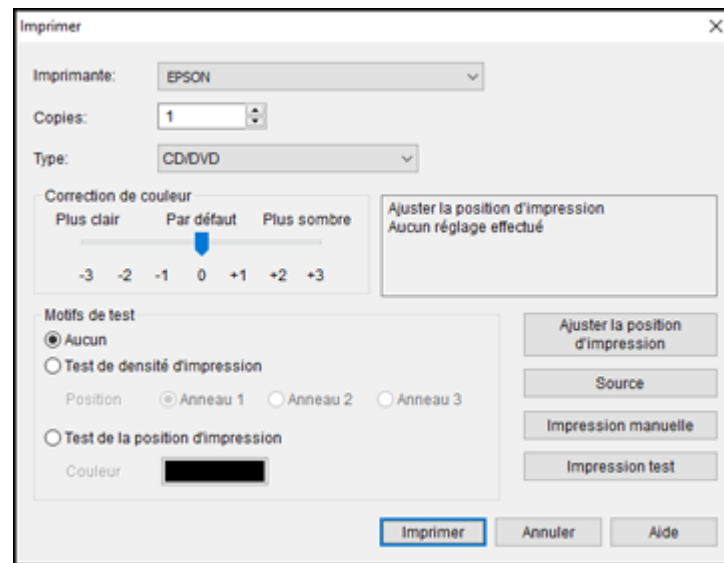

2. Assurez-vous que votre appareil Epson est sélectionné comme **Imprimante**.

3. Pour voir un aperçu de votre étiquette sans l'imprimer sur le disque, cliquez sur **Impression test** et suivez les instructions à l'écran.
4. Lorsque vous êtes prêt à imprimer sur le disque, cliquez sur le bouton **Imprimer** apparaissant à l'écran.
5. Cliquez sur **Imprimer**.

Remarque: Si vous avez besoin d'ajuster la position d'impression ou la qualité d'impression, consultez l'utilitaire d'aide Epson Print CD pour obtenir des instructions.

Sujet parent: [Impression de CD/DVD depuis un ordinateur](#)

Tâches associées

[Lancement d'Epson Print CD - Windows](#)

Lancement d'Epson Print CD - Mac

Vous pouvez utiliser Epson Print CD pour concevoir l'étiquette de votre disque en important des photos, en ajoutant du texte et en créant des effets spéciaux.

1. Ouvrez le programme Epson Print CD dans le dossier **Applications > Epson Software > Print CD** de votre Mac.

Un écran comme celui-ci s'affiche :

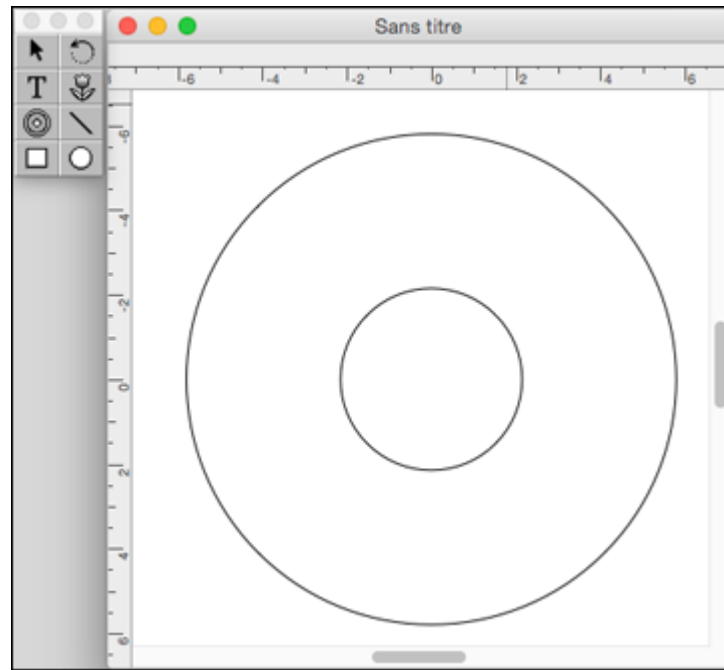

2. Utilisez les icônes à la gauche de l'écran pour ajouter une image d'arrière-plan, une image, du texte ou un élément graphique.
3. Lorsque vous avez fini la création de votre étiquette, assurez-vous de la sauvegarder.

Sujet parent: [Impression de CD/DVD depuis un ordinateur](#)

Tâches associées

[Impression de votre design CD/DVD - Mac](#)

Impression de votre design CD/DVD - Mac

Après avoir créé votre étiquette, vous pouvez l'imprimer sur du papier aux fins de test, puis l'imprimer sur le CD ou DVD contenant vos données, vos photos, vos vidéos ou votre musique. Assurez-vous que le disque est chargé avant de démarrer l'impression.

1. Ouvrez votre fichier dans Epson Print CD et sélectionnez **Imprimer** à partir du menu Fichier.

Un écran comme celui-ci s'affiche :

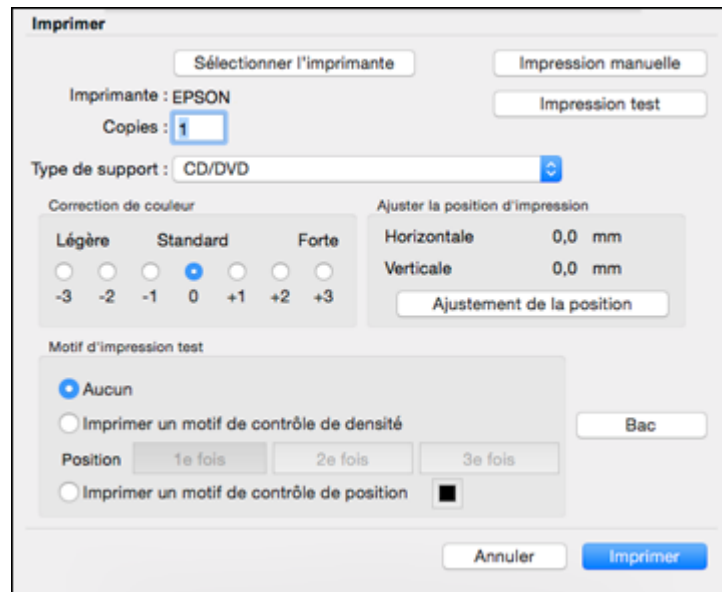

2. Assurez-vous que votre appareil Epson est sélectionné comme **Imprimante**.
3. Pour voir un aperçu de votre étiquette sans l'imprimer sur le disque, sélectionnez **Impression test** et suivez les instructions à l'écran.
4. Lorsque vous êtes prêt à imprimer sur le disque, cliquez sur le bouton **Imprimer** apparaissant à l'écran.

Remarque: Si vous avez besoin d'ajuster la position d'impression ou la qualité d'impression, consultez l'utilitaire d'aide Epson Print CD pour obtenir des instructions.

Sujet parent: [Impression de CD/DVD depuis un ordinateur](#)

Tâches associées

[Lancement d'Epson Print CD - Mac](#)

Remplacement des cartouches d'encre

Lorsqu'une cartouche d'encre est épuisée, vous devez la remplacer.

Si une cartouche d'encre est en place depuis plus de six mois ou si la qualité de vos tirages laisse à désirer même après le nettoyage et l'alignement de la tête d'impression, il peut être nécessaire de la remplacer.

Remarque: Veuillez vous défaire des cartouches d'encre Epson usées de façon responsable et conformément à la réglementation locale. Si vous souhaitez envoyer vos cartouches d'encre usagées à Epson pour une élimination appropriée, veuillez consulter le site Web epson.ca/recycle pour obtenir plus d'informations.

[Vérification de l'état des cartouches](#)

[Achat de cartouches d'encre Epson](#)

[Retrait et installation de cartouches d'encre](#)

[Impression avec de l'encre noire et des cartouches d'encre couleur épuisées](#)

[Préservation de l'encre noire sous Windows](#)

Vérification de l'état des cartouches

Votre produit et ses logiciels d'impression vous avertiront lorsqu'une cartouche d'encre est faible ou épuisée.

[Vérification de l'état des cartouches sur l'écran ACL](#)



[Vérification de l'état des cartouches - Windows](#)

[Vérification de l'état des cartouches - Mac](#)

Sujet parent: [Remplacement des cartouches d'encre](#)

Vérification de l'état des cartouches sur l'écran ACL

Vous pouvez vérifier l'état de vos cartouches d'encre en utilisant l'écran ACL de votre produit.

1. Appuyez sur l'icône  d'accueil, au besoin.
2. Sélectionnez l'icône .

Un écran comme celui-ci s'affiche :

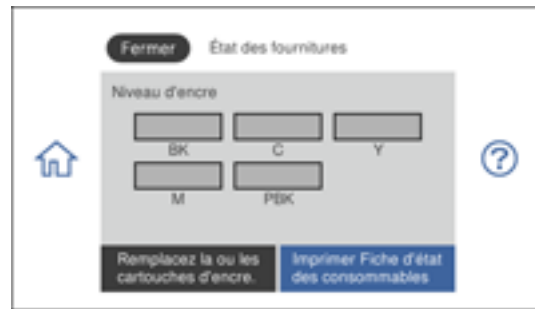

Remarque: Le niveau d'encre indiqué est approximatif.

3. Pour plus d'informations, sélectionnez **Imprimer Fiche d'état des consommables**.
4. Si vous voulez remplacer une cartouche d'encre, sélectionnez **Remplacez la ou les cartouches d'encre** et suivez les instructions à l'écran.

Sujet parent: [Vérification de l'état des cartouches](#)

Tâches associées

[Retrait et installation de cartouches d'encre](#)

Vérification de l'état des cartouches - Windows

Un rappel de niveau d'encre faible s'affiche lorsque vous essayez d'imprimer et que le niveau d'encre est bas. Vous pouvez vérifier l'état des cartouches en tout temps en utilisant un utilitaire sur votre ordinateur Windows.

1. Pour vérifier l'état des cartouches, accédez au Bureau de Windows et double-cliquez sur l'icône de votre produit dans le coin droit de la barre des tâches Windows, ou cliquez sur la flèche du haut et double-cliquez sur .

Cette fenêtre s'affiche :



2. Remplacez ou réinstallez les cartouches d'encre indiquées à l'écran.

Remarque: Selon la couleur de la cartouche épuisée et la façon dont vous imprimez, vous pourrez peut-être poursuivre l'impression temporairement.

Remarque: Si l'une des cartouches d'encre installées dans l'imprimante est brisée, incompatible avec le modèle d'imprimante ou mal installée, Epson Status Monitor ne pourra pas afficher avec précision l'état de la cartouche d'encre.

3. Pour désactiver le rappel de niveau d'encre faible, cliquez avec le bouton de droite de la souris sur l'icône d'imprimante et sélectionnez **Préférences du contrôle**.

Cette fenêtre s'affiche :

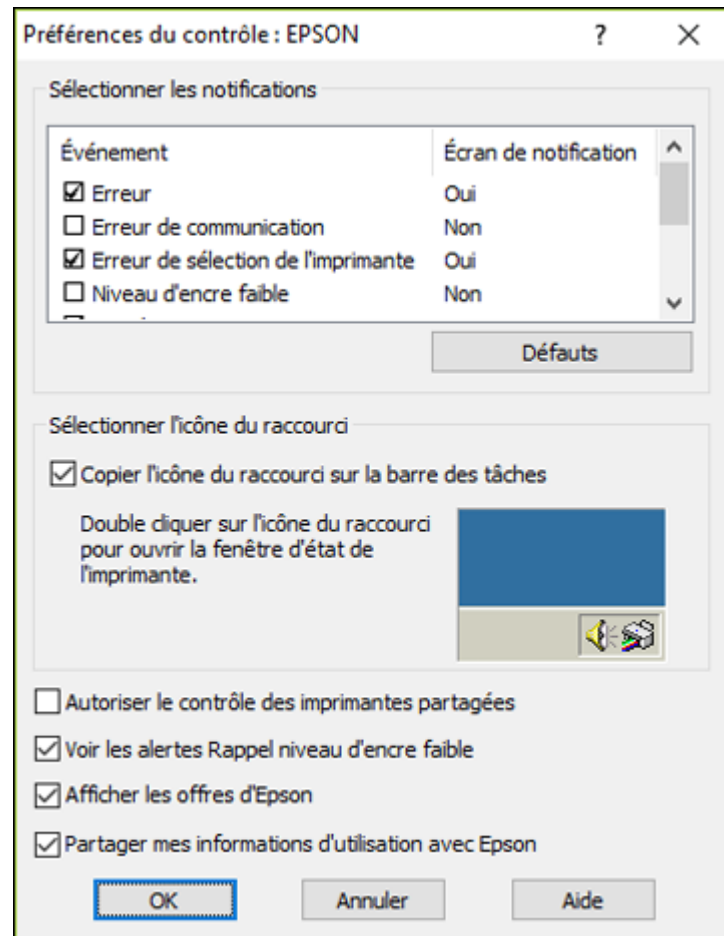

4. Décochez l'option **Voir les alertes Rappel niveau d'encre faible** au bas de la fenêtre.
5. Pour désactiver les offres promotionnelles, décochez la case **Afficher les offres d'Epson**.

Sujet parent: [Vérification de l'état des cartouches](#)

Tâches associées

[Retrait et installation de cartouches d'encre](#)

[Impression avec des cartouches d'encre couleur épuisées - Windows](#)

Vérification de l'état des cartouches - Mac

Vous pouvez vérifier l'état des cartouches d'encre en utilisant un utilitaire sur votre ordinateur Mac.

1. Sous le menu Apple ou sur le Dock, sélectionnez **Préférences Système**. Sélectionnez **Imprimantes et fax** ou **Imprimantes et scanners**, choisissez votre produit et sélectionnez **Options et fournitures**. Sélectionnez **Utilitaire** et sélectionnez **Ouvrir l'utilitaire de l'imprimante**.
2. Sélectionnez **EPSON Status Monitor**.

Une fenêtre comme celle-ci s'affiche :

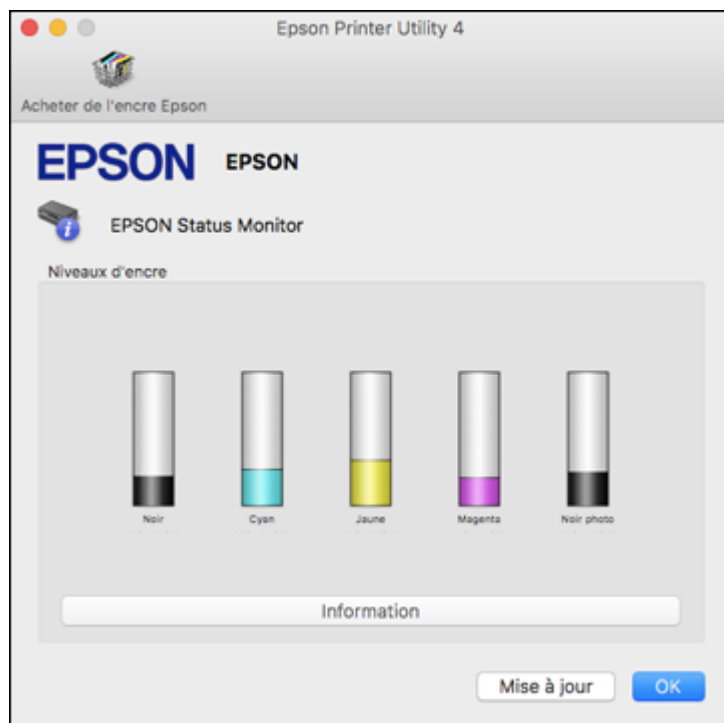

3. Effectuez les étapes suivantes, au besoin :
 - Pour mettre à jour l'état des cartouches d'encre, cliquez sur **Mise à jour**.

- Remplacez ou réinstallez les cartouches d'encre indiquées à l'écran.

Remarque: Selon la couleur de la cartouche épuisée et la façon dont vous imprimez, vous pourrez peut-être poursuivre l'impression temporairement.

Remarque: Si l'une des cartouches d'encre installées dans l'imprimante est brisée, incompatible avec le modèle d'imprimante ou mal installée, Epson Status Monitor ne pourra pas afficher avec précision l'état de la cartouche d'encre.

Sujet parent: [Vérification de l'état des cartouches](#)

Tâches associées

[Retrait et installation de cartouches d'encre](#)

[Impression avec des cartouches d'encre couleur épuisées - Mac](#)

Achat de cartouches d'encre Epson

Vous pouvez acheter de l'encre et du papier d'origine Epson à l'adresse epson.com (États-Unis), epson.ca (Canada) ou epson.com.jm (Caraïbes). Vous pouvez également vous procurer d'autres fournitures auprès d'un revendeur Epson autorisé. Pour trouver le revendeur le plus près de chez vous, composez le 1 800 807-7766.

Remarque: Votre imprimante a été conçue pour fonctionner seulement avec des cartouches d'encre authentiques Epson. Les cartouches et fournitures d'encre d'autres marques ne sont pas compatibles et, même si elles sont décrites comme étant compatibles, elles risquent de mal fonctionner, voire de ne pas fonctionner du tout. Epson fournit périodiquement des mises à jour de micrologiciel afin de résoudre des problèmes de sécurité ou de performance, des bogues mineurs et pour s'assurer que votre imprimante fonctionne tel que prévu. Ces mises à jour peuvent altérer la fonctionnalité de l'encre d'autres fabricants. Il est possible que les cartouches non Epson ou les cartouches Epson modifiées qui fonctionnaient avant la mise à jour du micrologiciel cessent de fonctionner.

Les cartouches initiales fournies sont conçues pour assurer la fiabilité de la configuration de l'imprimante et ne peuvent être utilisées comme cartouches de remplacement ni revendues. Après la configuration, l'encre restante peut être utilisée pour l'impression. Les rendements sont basés sur la norme ISO 24711 en mode par défaut, selon une impression continue. Les rendements peuvent varier selon les images imprimées, les paramètres choisis et la température ambiante. L'impression peu fréquente ou réalisée surtout avec une couleur réduit les rendements. Toutes les cartouches doivent être installées et contenir de l'encre pour les besoins de l'impression et de l'entretien de l'imprimante. Pour assurer une bonne qualité d'impression, il reste une certaine quantité d'encre dans les cartouches remplacées.

[Numéros de pièce des cartouches d'encre](#)

Sujet parent: [Remplacement des cartouches d'encre](#)

Numéros de pièce des cartouches d'encre

Utilisez ces numéros de pièce lorsque vous commandez ou achetez de nouvelles cartouches d'encre.

Remarque: Pour les meilleurs résultats, utilisez les cartouches dans les six mois suivant leur déballage.

Couleur de l'encre	Numéro de produit	
	Capacité standard	Grande capacité
Noir photo (PBK)	410	410XL
Noir (BK)	410	410XL
Cyan	410	410XL
Magenta	410	410XL
Jaune	410	410XL

Sujet parent: [Achat de cartouches d'encre Epson](#)

Retrait et installation de cartouches d'encre

Avant de commencer, assurez-vous d'avoir des cartouches de rechange à portée de main. Vous devez installer les cartouches d'encre neuves dès que vous avez retiré les cartouches usagées de l'imprimante.

Mise en garde: Laissez les cartouches usagées dans l'imprimante jusqu'à ce que vous soyez prêt à les remplacer, sinon, les buses de la tête d'impression risquent de sécher. N'ouvrez pas l'emballage des cartouches d'encre avant d'être prêt à les installer. Les cartouches sont emballées sous vide pour assurer leur fiabilité.

1. Assurez-vous que le plateau CD/DVD n'est pas inséré.
2. Mettez le produit sous tension.
 - Si une cartouche d'encre est vide, un message s'affiche sur l'écran ACL. Notez les cartouches qu'il faut remplacer et sélectionnez **Suivant**, puis choisissez **Oui, rempl maintenant**.
 - Si vous remplacez une cartouche avant de voir le message sur l'écran ACL, sélectionnez **Entretien > Remplact des cartouches**. Sélectionnez **Suivant**, puis **Démarrez**.

3. Soulevez l'unité du scanner.

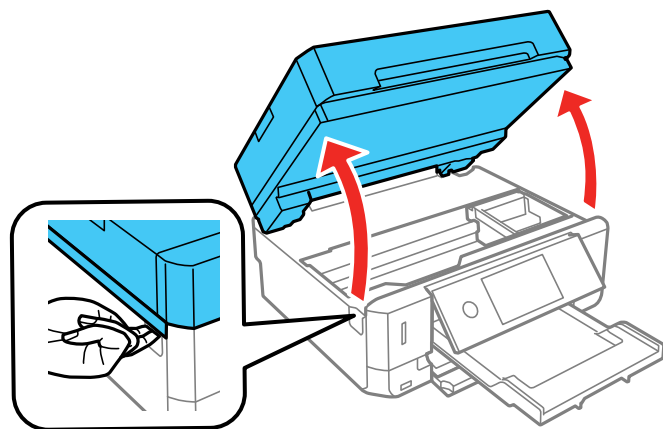

Mise en garde: Ne déplacez pas la tête d'impression à la main, sinon, vous risquez d'endommager votre produit. Ne touchez pas le câble plat blanc ou la barre de métal à l'intérieur du produit.

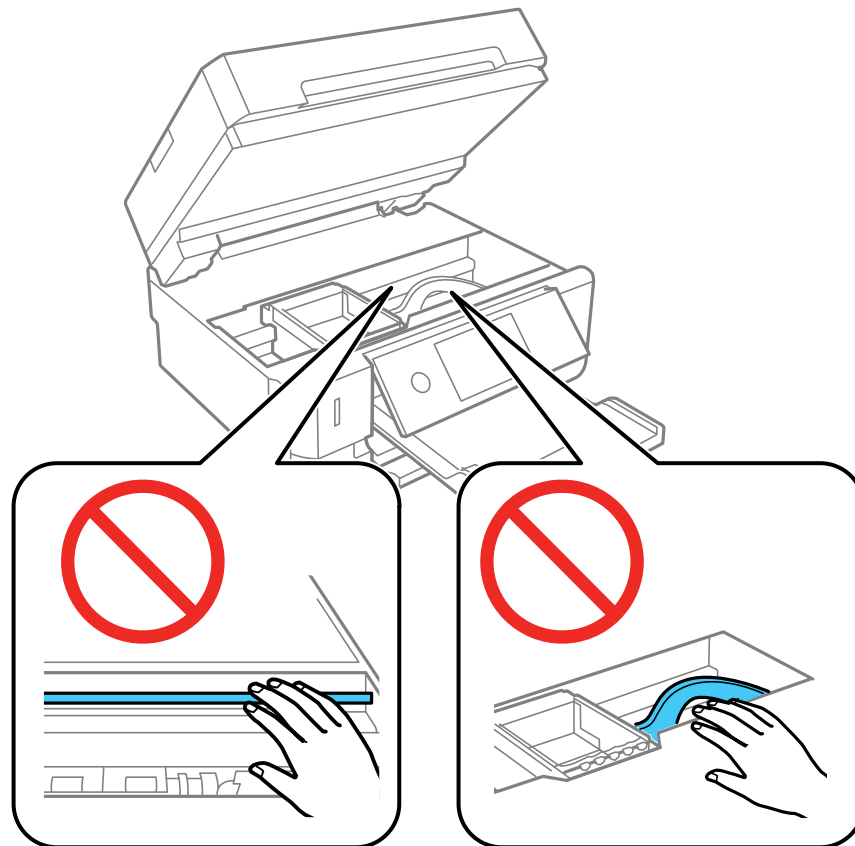

4. Abaissez la languette bleue pour déverrouiller la cartouche d'encre que vous souhaitez remplacer. Puis, soulevez la cartouche d'encre comme indiqué afin de la retirer.

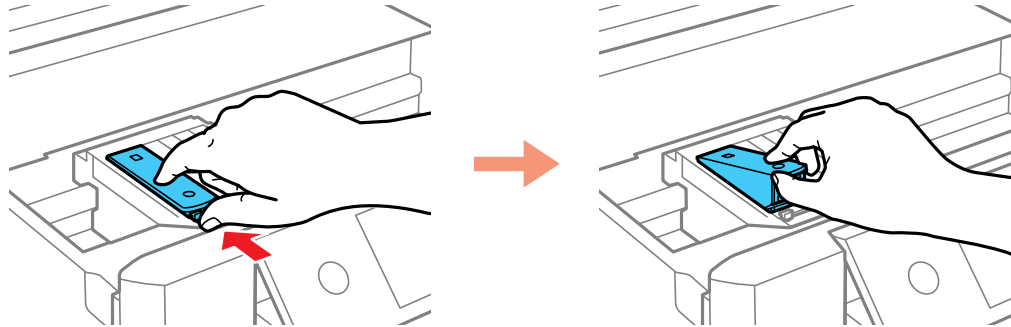

Avertissement: Si vous recevez de l'encre sur la peau, lavez-la soigneusement avec du savon et de l'eau. Si vous recevez de l'encre dans les yeux, rincez-les immédiatement avec de l'eau. Si de l'encre pénètre dans votre bouche, crachez-la et consultez immédiatement un médecin. Gardez les cartouches d'encre hors de portée des enfants.

5. Remplacez le bouchon de la cartouche d'encre usée sur la cartouche. Vous pouvez aussi utiliser le bouchon de la nouvelle cartouche d'encre.

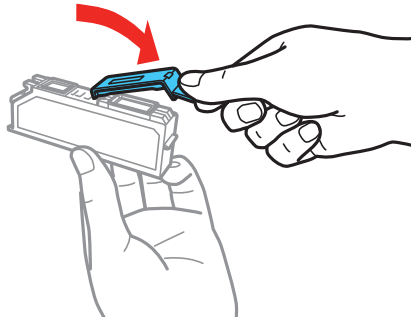

Remarque: Mettez la cartouche d'encre usée au rebut en prenant les précautions nécessaires. Ne démontez pas la cartouche usée et ne tentez pas de la remplir.

6. Si vous remplacez la cartouche d'encre noire, secouez doucement la nouvelle cartouche d'encre noire quatre ou cinq fois. Ne secouez pas les cartouches d'encre noir photo ou d'encre de couleur.

Mise en garde: Ne secouez pas les cartouches d'encre après les avoir déballées, sinon l'encre risque de fuir.

7. Retirez la nouvelle cartouche d'encre de son emballage.

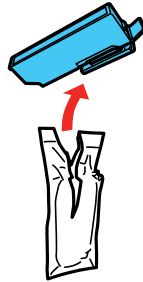

Mise en garde: Ne touchez pas les zones illustrées ici. Sinon, vous risquez de compromettre l'impression et le fonctionnement normal de l'imprimante.

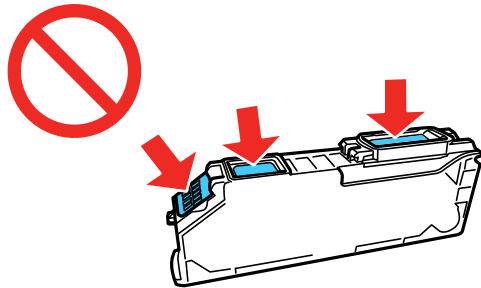

- Retirez le bouchon de la cartouche et conservez-le afin de pouvoir couvrir la zone du port de distribution des cartouches d'encre avant de les entreposer ou d'en disposer.

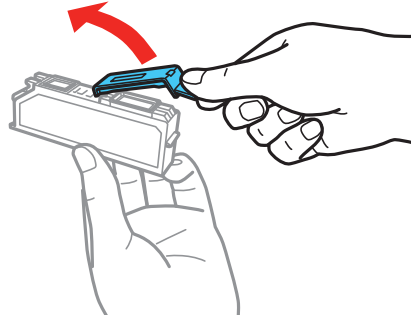

Mise en garde: Ne retirez aucune autre étiquette ni aucun ruban d'étanchéité, sinon l'encre risque de fuir.

- Insérez la cartouche d'encre légèrement en angle dans le support des cartouches d'encre tel qu'illustré. Puis, appuyez sur la cartouche d'encre comme illustré jusqu'à ce qu'elle s'enclenche.

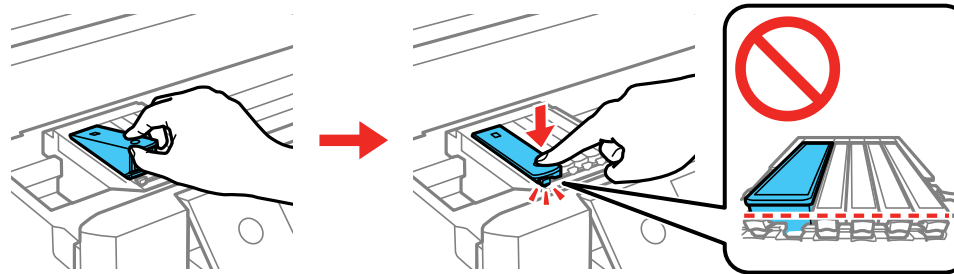

- Lorsque vous avez remplacé toutes les cartouches qui devaient l'être, refermez l'unité du scanner et sélectionnez **Complété** à l'écran ACL.

La tête d'impression se déplace en position de repos et le produit commence le chargement de l'encre. Ce processus prend quelques minutes. Lorsque vous voyez un message d'achèvement à l'écran ACL, cela signifie que le remplacement de la cartouche est complété.

Remarque: Si un message d'erreur vous indiquant qu'une cartouche d'encre n'est pas installée correctement apparaît à l'écran, soulevez l'unité du scanner et appuyez sur la cartouche jusqu'à ce qu'elle produise un clic. Lorsque vous avez terminé, fermez l'unité du scanner.

Mise en garde: N'éteignez pas le produit pendant le chargement de l'encre, sinon vous risquez de ne pas pouvoir imprimer.

Mise en garde: Si vous retirez une cartouche d'encre pour un usage ultérieur, remettez le bouchon sur la cartouche d'encre (en utilisant le bouchon fourni avec la cartouche) afin d'empêcher l'encre de sécher et d'éviter de tacher d'encre l'environnement autour de la cartouche. Stockez la cartouche d'encre dans le même environnement que le produit. Ne laissez pas l'imprimante sans cartouches d'encre pendant une période prolongée. Sinon, l'encre restante dans les buses de la tête d'impression pourrait sécher et il pourrait être impossible d'imprimer.

Sujet parent: [Remplacement des cartouches d'encre](#)

Concepts associés

[Achat de cartouches d'encre Epson](#)

Impression avec de l'encre noire et des cartouches d'encre couleur épuisées

Lorsqu'une cartouche d'encre couleur ou une cartouche d'encre noir photo est épuisée, vous pouvez temporairement continuer à imprimer depuis votre ordinateur en utilisant l'encre noire. Remplacez la cartouche d'encre vide dès que possible pour vos prochaines impressions.

Remarque: Vous ne pouvez pas imprimer à l'aide du panneau de commande de votre produit lorsque des cartouches d'encre sont épuisées.

[Impression avec des cartouches d'encre couleur épuisées - Windows](#)

[Impression avec des cartouches d'encre couleur épuisées - Mac](#)

Sujet parent: [Remplacement des cartouches d'encre](#)

Impression avec des cartouches d'encre couleur épuisées - Windows

Si vous voyez un message durant l'impression vous indiquant que vous pouvez imprimer temporairement avec de l'encre noire même si une cartouche couleur ou photo noir est épuisée, vous pouvez annuler le travail d'impression et sélectionner des paramètres pour imprimer sur du papier ordinaire ou une enveloppe.

Remarque: Si vous utilisez votre produit Epson avec le système d'exploitation Windows 10 S, vous ne pouvez pas utiliser le logiciel décrit dans cette section. En outre, vous ne pouvez pas télécharger et installer les logiciels Epson depuis le site Web d'Epson si vous utilisez Windows 10 S; vous devez absolument les obtenir dans le Magasin Windows.

Remarque: Pour utiliser cette fonction, Epson Status Monitor doit être activé.

1. Cliquez sur **Suspendre** ou **Annuler impr.** pour annuler le travail d'impression.

Remarque: Si le message s'affiche sur un autre ordinateur sur le réseau, vous devrez peut-être annuler le travail d'impression à l'aide du panneau de commande du produit.

2. Chargez du papier ordinaire ou une enveloppe dans votre produit.
3. Accédez aux paramètres d'impression dans votre application d'impression.
4. Cliquez sur l'onglet **Principal** et assurez-vous que le paramètre **Sans bordure** n'est pas sélectionné.
5. Sélectionnez **Papier ordinaire/Papier blanc brillant** ou **Enveloppe** comme paramètre de type de papier.
6. Cochez la case **Noir/Niveaux de gris**.
7. Cliquez sur **OK**.
8. Imprimez votre document.
Epson Status Monitor 3 affiche un message d'impression.
9. Cliquez sur **Imprimer en noir** pour imprimer votre document.

Sujet parent: [Impression avec de l'encre noire et des cartouches d'encre couleur épuisées](#)

Sujets reliés

[Chargement du papier](#)

Impression avec des cartouches d'encre couleur épuisées - Mac

Si l'impression cesse, vous pouvez annuler le travail d'impression et sélectionner des paramètres afin d'imprimer temporairement avec de l'encre noire seulement sur du papier ordinaire ou sur une enveloppe.

1. Cliquez sur l'icône de l'imprimante sur le Dock.

2. Si un message indiquant que vous pouvez temporairement imprimer avec de l'encre noire seulement apparaît, cliquez sur le bouton **Supprimer** ou sur le bouton  pour annuler le travail d'impression. Si un message d'erreur s'affiche, cliquez sur **OK**.

Remarque: Si le message s'affiche sur un autre ordinateur sur le réseau, vous devrez peut-être annuler le travail d'impression à l'aide du panneau de commande du produit.

3. Sous le menu Apple ou sur le Dock, sélectionnez **Préférences Système**.
4. Sélectionnez **Imprimantes et fax** ou **Imprimantes et scanners**, choisissez votre produit et sélectionnez **Options et fournitures**.
5. Sélectionnez **Pilotes** ou **Options**.

Un écran comme celui-ci s'affiche :

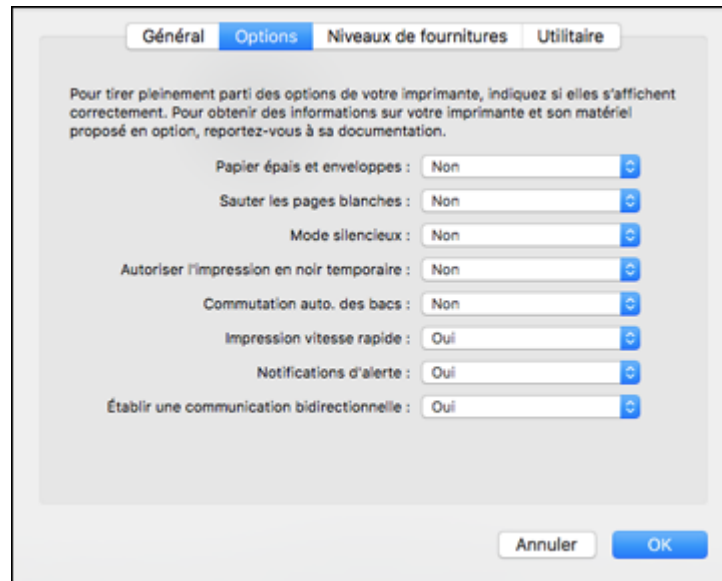

6. Sélectionnez **Oui** au paramètre **Autoriser l'impression en noir temporaire**.
7. Cliquez sur **OK**.
8. Fermez les fenêtres de l'utilitaire.
9. Chargez du papier ordinaire ou une enveloppe dans votre produit.

10. Accédez aux paramètres d'impression dans votre application d'impression.
11. Sélectionnez **Configuration imprimante** à partir du menu contextuel.
12. Sélectionnez **Papier ordinaire/Papier blanc brillant** ou **Enveloppe** comme paramètre de type de papier.
13. Sélectionnez l'option **Niveaux de gris**.
14. Cliquez sur **Imprimer** pour imprimer votre document.

Sujet parent: [Impression avec de l'encre noire et des cartouches d'encre couleur épuisées](#)

Sujets reliés

[Chargement du papier](#)

Préservation de l'encre noire sous Windows

La fenêtre ci-dessous s'affiche lorsque le niveau d'encre noire est faible et que le niveau d'encre couleur est supérieur à celui de l'encre noire.

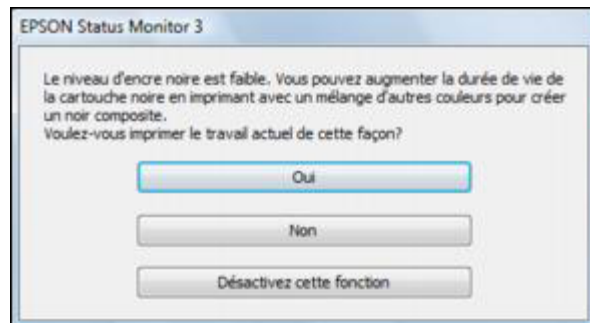

Remarque: Cette fenêtre s'affiche uniquement lorsque vous avez sélectionné **Papier ordinaire/Papier blanc brillant** comme paramètre de type de papier, selon les autres paramètres d'impression sélectionnés. Pour utiliser cette fonction, Epson Status Monitor doit être activé.

- Cliquez sur **Oui** pour utiliser un mélange d'encres de couleur pour créer du noir ou **Non** pour continuer d'utiliser le reste de l'encre noire pour le document que vous imprimez.
- Cliquez sur **Désactiver cette fonction** pour poursuivre l'impression en utilisant l'encre noire restante.

Remarque: Si vous désactivez cette fonction, elle demeure désactivée jusqu'à ce que vous installiez une nouvelle cartouche d'encre noire.

Sujet parent: [Remplacement des cartouches d'encre](#)

Réglage de la qualité d'impression

Si la qualité d'impression se dégrade, il est peut-être nécessaire d'exécuter un utilitaire de nettoyage ou d'alignement de la tête d'impression.

Remarque: Si vous utilisez votre produit Epson avec le système d'exploitation Windows 10 S, vous ne pouvez pas utiliser le logiciel décrit dans cette section. En outre, vous ne pouvez pas télécharger et installer les logiciels Epson depuis le site Web d'Epson si vous utilisez Windows 10 S; vous devez absolument les obtenir dans le Magasin Windows.

Si votre problème persiste après exécution de ces utilitaires, la pellicule translucide à l'intérieur de l'imprimante est peut-être tachée d'encre, ou il est possible que vous deviez remplacer les cartouches d'encre.

[Entretien de la tête d'impression](#)

[Alignement de la tête d'impression en utilisant le panneau de commande](#)

[Nettoyage du guide-papier](#)

Entretien de la tête d'impression

Si vos tirages deviennent estompés ou s'ils présentent des lignes horizontales claires ou foncées, il est peut-être nécessaire de nettoyer les buses de la tête d'impression. N'exécutez un nettoyage des buses que si la qualité d'impression se dégrade, car le processus consomme de l'encre.

Vous pouvez vérifier si les buses sont bouchées avant le nettoyage pour éviter de les nettoyer inutilement.

Remarque: Vous ne pouvez pas nettoyer la tête d'impression si une cartouche d'encre est épuisée, et il est possible que vous ne puissiez pas nettoyer la tête d'impression lorsque le niveau d'encre d'une cartouche est bas. Vous devez d'abord remplacer la cartouche.

[Vérification des buses de la tête d'impression](#)

[Nettoyage de la tête d'impression](#)

Sujet parent: [Réglage de la qualité d'impression](#)

Concepts associés

[Achat de cartouches d'encre Epson](#)

Vérification des buses de la tête d'impression

Vous pouvez imprimer un motif de vérification des buses pour vérifier si les buses sont obstruées.

[Vérification des buses avec le panneau de commande](#)

[Vérification des buses à l'aide d'un utilitaire de votre ordinateur](#)

Sujet parent: [Entretien de la tête d'impression](#)

Vérification des buses avec le panneau de commande

Vous pouvez vérifier les buses de la tête d'impression en utilisant le panneau de commande de votre produit.

1. Assurez-vous qu'aucune erreur n'est affichée sur l'écran ACL et que le plateau CD/DVD n'est pas inséré pour l'impression.
2. Chargez quelques feuilles de papier ordinaire dans le bac 2.
3. Appuyez sur l'icône  d'accueil, au besoin.
4. Sélectionnez **Entretien**.

Un écran comme celui-ci s'affiche :



5. Sélectionnez **Tête d'impr Vérification des buses**.

Un écran comme celui-ci s'affiche :



6. Sélectionnez **Impression**.

Le motif de vérification des buses s'imprime.

7. Vérifiez le motif imprimé pour voir s'il y a des écarts dans les lignes.

La tête d'impression est propre.

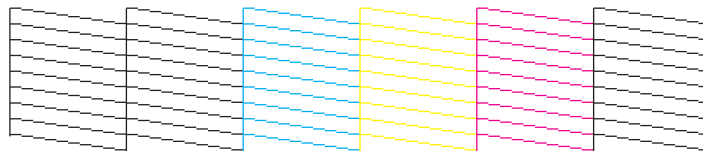

La tête d'impression doit être nettoyée.

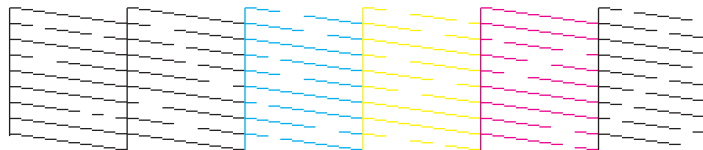

8. Choisissez l'une des options suivantes :

- S'il n'y a pas d'écarts, sélectionnez **O**.
- S'il y a des écarts ou que le motif est estompé, sélectionnez **X** et continuez.

9. Suivez les instructions à l'écran pour nettoyer la tête d'impression, puis vérifiez les buses et répétez le processus si nécessaire.

Mise en garde: N'éteignez jamais le produit et n'ouvrez jamais le capot pendant un cycle de nettoyage, sinon vous risquez de ne pas pouvoir imprimer.

Si vous ne constatez pas d'amélioration après avoir nettoyé la tête d'impression 2 fois, attendez au moins 6 heures sans imprimer, ou encore plus longtemps si vous imprimez. Ensuite, essayez de nettoyer de nouveau la tête d'impression. Si la qualité ne s'améliore toujours pas, contactez Epson.



Sujet parent: [Vérification des buses de la tête d'impression](#)

Concepts associés

[Nettoyage de la tête d'impression](#)

Vérification des buses à l'aide d'un utilitaire de votre ordinateur

Vous pouvez vérifier les buses de la tête d'impression à l'aide d'un utilitaire sur votre ordinateur Windows ou Mac.

1. Chargez quelques feuilles de papier ordinaire dans le bac 2.
2. Choisissez l'une des options suivantes :
 - **Windows** : Accédez au Bureau de Windows et cliquez avec le bouton de droite de la souris sur l'icône  correspondant à votre produit dans le coin droit de la barre des tâches Windows, ou cliquez sur la flèche du haut et cliquez sur  avec le bouton de droite de la souris.
 - **Mac** : Sous le menu Apple ou sur le Dock, sélectionnez **Préférences Système**. Sélectionnez **Imprimantes et fax** ou **Imprimantes et scanners**, choisissez votre produit et sélectionnez **Options et fournitures**. Sélectionnez **Utilitaire** et sélectionnez **Ouvrir l'utilitaire de l'imprimante**.
3. Sélectionnez **Vérification des buses**.

Une fenêtre comme celle-ci s'affiche :

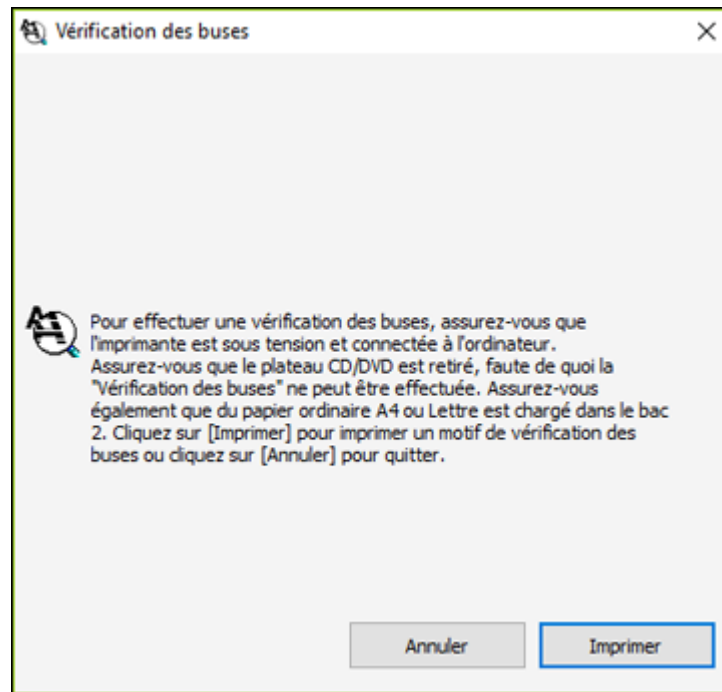

4. Cliquez sur **Imprimer**.

5. Vérifiez le motif imprimé pour voir s'il y a des écarts dans les lignes.

La tête d'impression est propre.

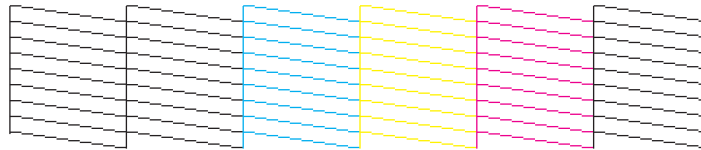

La tête d'impression doit être nettoyée.

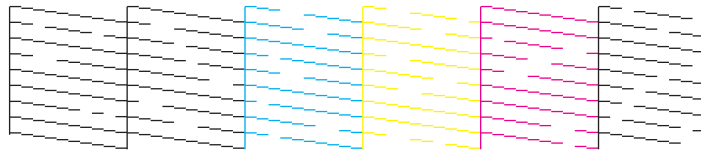

6. S'il n'y a pas d'écarts, cliquez sur **Terminer**.

Si le motif est estompé ou présente des écarts, nettoyez la tête d'impression.

Sujet parent: [Vérification des buses de la tête d'impression](#)

Concepts associés

[Nettoyage de la tête d'impression](#)

Nettoyage de la tête d'impression

Si la qualité d'impression s'est détériorée et que le motif de vérification des buses indique que les buses sont bouchées, vous pouvez nettoyer la tête d'impression.

Remarque: Vous ne pouvez pas nettoyer la tête d'impression si une cartouche d'encre est épuisée, et il est possible que vous ne puissiez pas nettoyer la tête d'impression lorsque le niveau d'encre d'une cartouche est bas. Vous devez d'abord remplacer la cartouche.

[Nettoyage de la tête d'impression en utilisant le panneau de commande](#)

[Nettoyage de la tête d'impression en utilisant un utilitaire de l'ordinateur](#)

Sujet parent: [Entretien de la tête d'impression](#)

Concepts associés

[Achat de cartouches d'encre Epson](#)

Tâches associées

[Retrait et installation de cartouches d'encre](#)

Nettoyage de la tête d'impression en utilisant le panneau de commande

Vous pouvez nettoyer la tête d'impression en utilisant le panneau de commande de votre produit.

1. Chargez quelques feuilles de papier ordinaire dans le produit.
2. Appuyez sur l'icône  d'accueil, au besoin.
3. Sélectionnez **Entretien**.

Un écran comme celui-ci s'affiche :



4. Sélectionnez **Nettoyage tête d'impr.**

Un écran comme celui-ci s'affiche :



5. Sélectionnez **Démarrer** pour nettoyer la tête d'impression.

Une fois le cycle de nettoyage terminé, un message s'affiche à l'écran.

Mise en garde: N'éteignez jamais le produit et n'ouvrez jamais le capot pendant un cycle de nettoyage, sinon vous risquez de ne pas pouvoir imprimer.

6. Sélectionnez **Vérifier**.
7. Sélectionnez **Impression** pour imprimer un motif de vérification des buses et confirmer que la tête d'impression est propre.

Si vous ne constatez pas d'amélioration après avoir nettoyé la tête d'impression 2 fois, attendez au moins 6 heures sans imprimer. Ensuite, essayez de nettoyer de nouveau la tête d'impression. Si la qualité ne s'améliore toujours pas, contactez Epson.

Sujet parent: [Nettoyage de la tête d'impression](#)

Tâches associées



[Chargement de papier dans le bac 1 \(bac supérieur\)](#)

[Chargement de papier dans le bac 2 \(bac inférieur\)](#)

[Chargement de papier dans la fente d'alimentation de papier arrière](#)

Nettoyage de la tête d'impression en utilisant un utilitaire de l'ordinateur

Vous pouvez nettoyer la tête d'impression à l'aide d'un utilitaire sur votre ordinateur Windows ou Mac.

1. Assurez-vous qu'aucune erreur n'est affichée sur l'écran ACL et que le plateau CD/DVD n'est pas inséré pour l'impression.
2. Chargez quelques feuilles de papier ordinaire dans le produit.
3. Choisissez l'une des méthodes suivantes :
 - **Windows** : Accédez au Bureau de Windows et cliquez avec le bouton de droite de la souris sur l'icône  correspondant à votre produit dans le coin droit de la barre des tâches Windows, ou cliquez sur la flèche du haut et cliquez sur  avec le bouton de droite de la souris.
 - **Mac** : Sous le menu Apple ou sur le Dock, sélectionnez **Préférences Système**. Sélectionnez **Imprimantes et fax** ou **Imprimantes et scanners**, choisissez votre produit et sélectionnez **Options et fournitures**. Sélectionnez **Utilitaire** et sélectionnez **Ouvrir l'utilitaire de l'imprimante**.
4. Sélectionnez **Nettoyage des têtes**.

Une fenêtre comme celle-ci s'affiche :

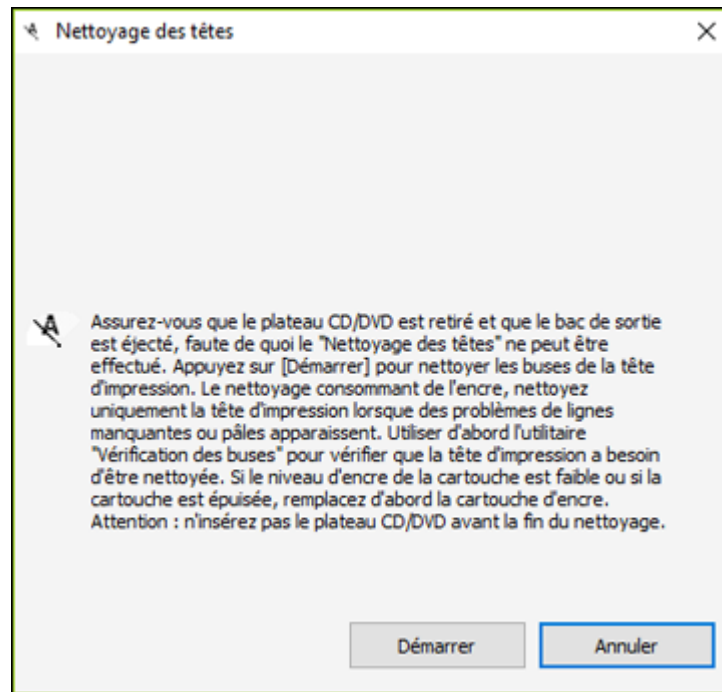

5. Cliquez sur **Démarrer** pour lancer le cycle de nettoyage.

Le témoin  d'alimentation clignote durant le cycle de nettoyage et il demeure allumé lorsque le cycle de nettoyage est terminé.

Mise en garde: N'éteignez jamais le produit et n'ouvrez jamais l'unité du scanner pendant un cycle de nettoyage, sinon vous risquez de ne pas pouvoir imprimer.

6. Lorsque le cycle de nettoyage est terminé, vous pouvez vérifier si les buses sont propres. Cliquez sur **Impression du motif de test des buses**, puis cliquez sur **Impression**.

7. Vérifiez le motif imprimé pour voir s'il y a des écarts dans les lignes.

La tête d'impression est propre.

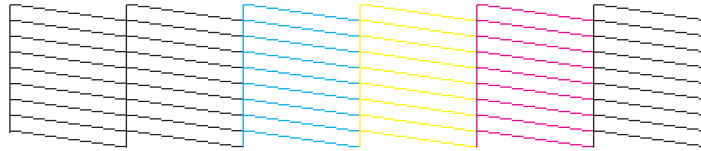

La tête d'impression doit être nettoyée.

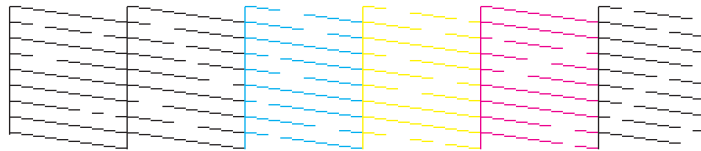

- S'il n'y a pas d'écarts, cliquez sur **Terminer**.
- Si le motif est estompé ou présente des écarts, cliquez sur **Nettoyer** pour nettoyer la tête d'impression de nouveau.

Si vous ne constatez pas d'amélioration après avoir nettoyé la tête d'impression 2 fois, attendez au moins 6 heures sans imprimer. Puis, effectuez une vérification des buses de la tête d'impression et essayez de nettoyer la tête à nouveau, si nécessaire. Si la qualité ne s'améliore toujours pas, contactez Epson.

Sujet parent: [Nettoyage de la tête d'impression](#)

Tâches associées

[Chargement de papier dans le bac 1 \(bac supérieur\)](#)

[Chargement de papier dans le bac 2 \(bac inférieur\)](#)

[Chargement de papier dans la fente d'alimentation de papier arrière](#)

Alignement de la tête d'impression en utilisant le panneau de commande

Si vos tirages deviennent flous ou granuleux, ou si vous remarquez un décalage des lignes verticales ou des lignes horizontales claires ou foncées, il peut être nécessaire d'aligner la tête d'impression.

Remarque: Des lignes blanches peuvent également apparaître si les buses de la tête d'impression ont besoin d'être nettoyées.

1. Chargez quelques feuilles de papier ordinaire dans le produit.
2. Appuyez sur l'icône  d'accueil, au besoin.
3. Sélectionnez **Entretien**.

Un écran comme celui-ci s'affiche :



4. Sélectionnez **Alignement de la tête**.
5. Sélectionnez l'une des options suivantes :
 - **Alignement vertical** si vos tirages sont flous.
 - **Alignement horizontal** si vos tirages présentent des bandes horizontales.
6. Suivez les instructions à l'écran pour imprimer une feuille d'alignement.

Remarque: N'annulez pas l'impression lorsque vous imprimez des motifs d'alignement de la tête.

7. Vérifiez les motifs imprimés sur la feuille d'alignement et sélectionnez ceci à l'écran ACL, selon le motif d'alignement que vous avez imprimé :
 - **Alignement vertical** : Pour les motifs 1 à 4, sélectionnez le chiffre correspondant au motif présentant le moins de séparation ou de chevauchement.

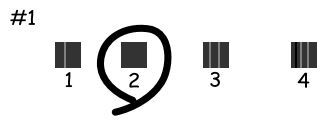

- **Alignement horizontal** : Sélectionnez le chiffre correspondant au motif présentant le moins de séparation ou de chevauchement.



8. Sélectionnez **OK**.

Sujet parent: [Réglage de la qualité d'impression](#)

Tâches associées

[Chargement de papier dans le bac 1 \(bac supérieur\)](#)

[Chargement de papier dans le bac 2 \(bac inférieur\)](#)

[Chargement de papier dans la fente d'alimentation de papier arrière](#)

[Nettoyage de la pellicule translucide](#)

Nettoyage du guide-papier

Si vous remarquez des traces d'encre au dos de vos tirages, vous pouvez nettoyer les galets de guidage du papier afin de retirer tout excès d'encre.

1. Chargez du papier ordinaire de format Lettre (8,5 × 11 po [216 × 279 mm]) ou A4 (8,3 × 11,7 po [210 × 297 mm]).
2. Appuyez sur l'icône  d'accueil, au besoin.
3. Sélectionnez **Entretien**.

Un écran comme celui-ci s'affiche :



4. Faites défiler l'écran vers le bas et sélectionnez **Nettoyage guide papier**.
5. Sélectionnez **Démarrer**.
6. Suivez les instructions à l'écran pour nettoyer le guide-papier.
7. Répétez ces étapes au besoin jusqu'à ce que le papier ressorte propre.
8. S'il y a encore des traces d'encre sur vos tirages après plusieurs nettoyages, éteignez le produit.
9. Débranchez le cordon d'alimentation.
10. Débranchez tous les câbles connectés.
11. Levez le panneau de commande.

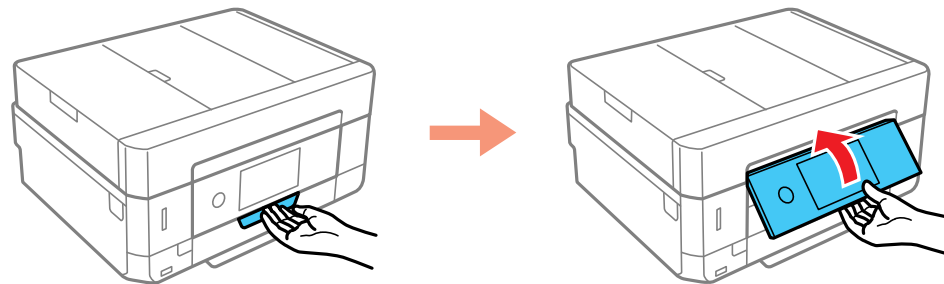

12. Sortez le bac de sortie.

13. Utilisez un chiffon doux et humide pour nettoyer les rouleaux blancs comme indiqué. Faites tourner délicatement les rouleaux pour nettoyer toute leur surface.

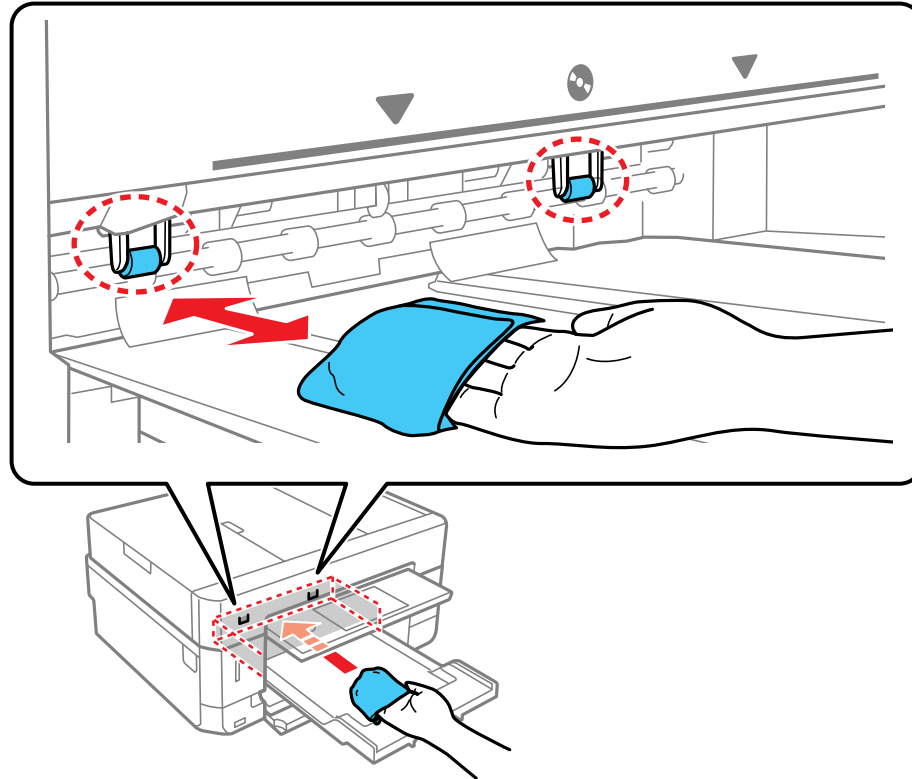

Sujet parent: Réglage de la qualité d'impression

Tâches associées

Chargement de papier dans le bac 1 (bac supérieur)

Chargement de papier dans le bac 2 (bac inférieur)

Chargement de papier dans la fente d'alimentation de papier arrière

Nettoyage de la pellicule translucide

Nettoyage et transport de votre produit

Consultez ces sections si vous devez nettoyer ou transporter votre produit.

[Nettoyage de votre produit](#)

[Nettoyage des rouleaux de guidage du papier](#)

[Nettoyage de la pellicule translucide](#)

[Transport de votre produit](#)

Nettoyage de votre produit

Pour maintenir votre produit en état de fonctionnement optimal, nettoyez-le plusieurs fois par année.

Fermez le bac de sortie et le capot avant lorsque vous n'utilisez pas le produit afin de le protéger de la poussière.

Mise en garde: N'utilisez jamais une brosse dure ou abrasive, de l'alcool ou un diluant pour nettoyer votre produit, sinon vous risquez de l'endommager. N'utilisez pas d'huiles ni de lubrifiants dans le produit et ne laissez pas d'eau s'introduire à l'intérieur.

1. Mettez le produit hors tension.
2. Débranchez le câble d'alimentation.
3. Débranchez tous les câbles connectés.
4. Retirez tout le papier.
5. Ouvrez le capot du chargeur automatique de documents.

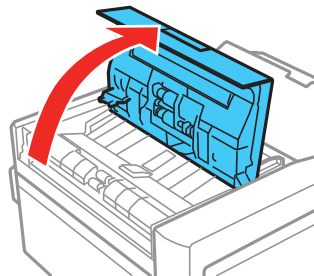

6. Utilisez un chiffon doux, sec et non pelucheux (un chiffon fait de microfibres est recommandé) pour nettoyer les rouleaux et l'intérieur du chargeur automatique de documents.

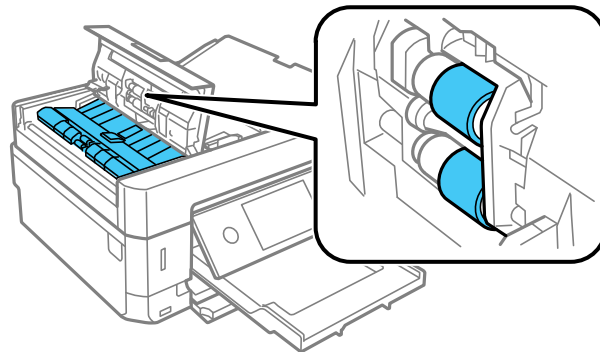

7. Fermez le couvercle du chargeur automatique de documents.
8. Soulevez le capot.

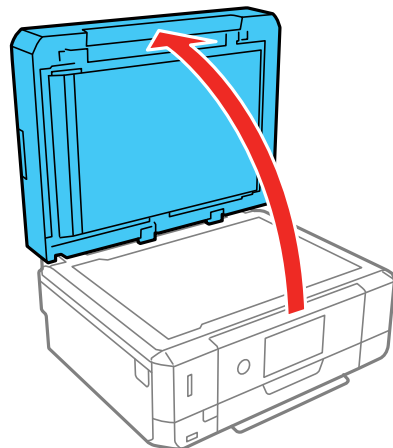

- Nettoyez la vitre d'exposition du scanner et la zone vitrée à gauche à l'aide d'un chiffon doux et non pelucheux (un chiffon fait de microfibres est recommandé), imbibé d'un peu de nettoyant pour vitres.

Mise en garde: Ne vaporisez pas de nettoyant pour vitres directement sur la vitre d'exposition et n'appuyez pas sur la vitre d'exposition avec force.

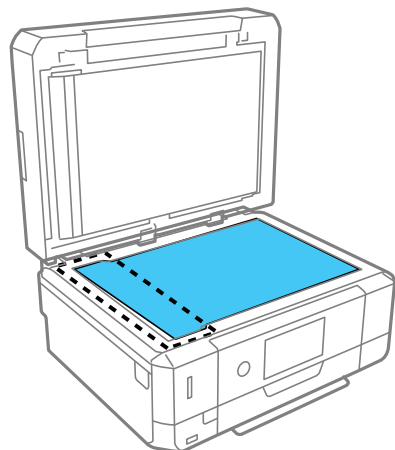

10. Appuyez sur les onglets et retirez le cache pour documents.

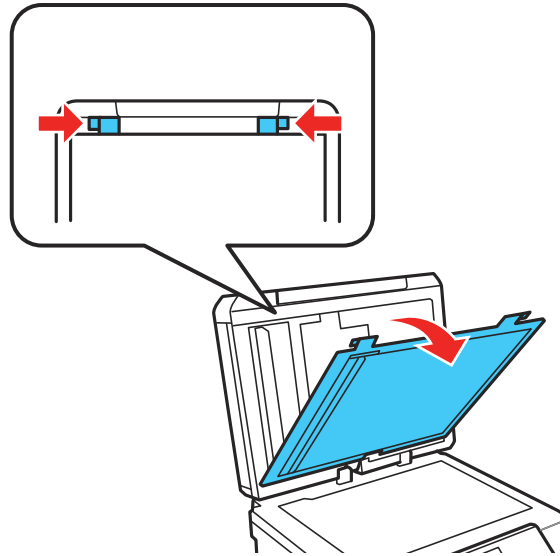

11. Utilisez un chiffon doux, sec et non pelucheux (un chiffon fait de microfibres est recommandé) pour nettoyer la partie transparente sous le cache pour documents.



12. Remplacez le cache pour documents en suivant les étapes de son retrait selon l'ordre inverse. Fermez le capot.

13. Nettoyez le boîtier externe et le panneau de commande au moyen d'un chiffon doux et sec. N'utilisez pas de nettoyants liquides ou chimiques.

Sujet parent: [Nettoyage et transport de votre produit](#)

Nettoyage des rouleaux de guidage du papier

Si le papier ne s'alimente pas correctement à partir des bacs, nettoyez les rouleaux de guidage du papier à l'intérieur du produit.

1. Mettez le produit hors tension.
2. Débranchez le câble d'alimentation.
3. Débranchez tous les câbles connectés.
4. Retirez les deux bacs papier.

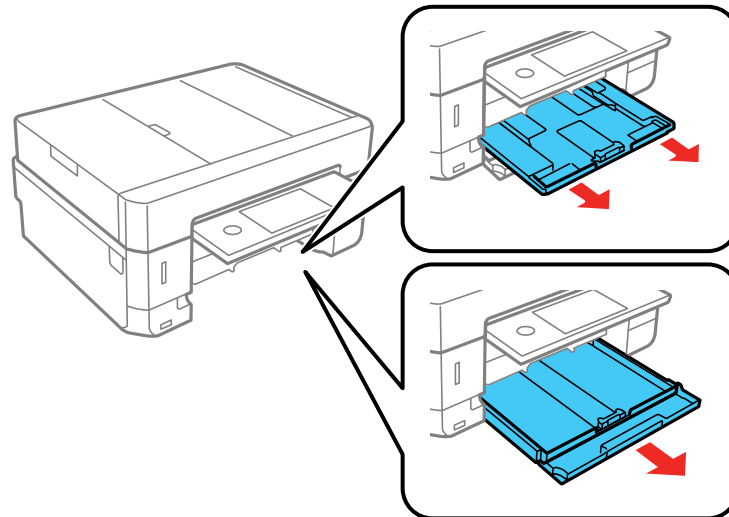

5. Retournez le produit sur le côté droit.

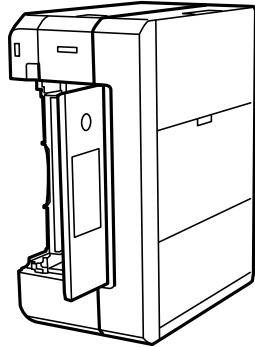

Avertissement: Prenez soin de ne pas coincer vos doigts sous le produit.

6. Utilisez un chiffon doux et humide pour nettoyer les rouleaux du bac comme indiqué. Faites tourner délicatement les rouleaux pour nettoyer toute leur surface.

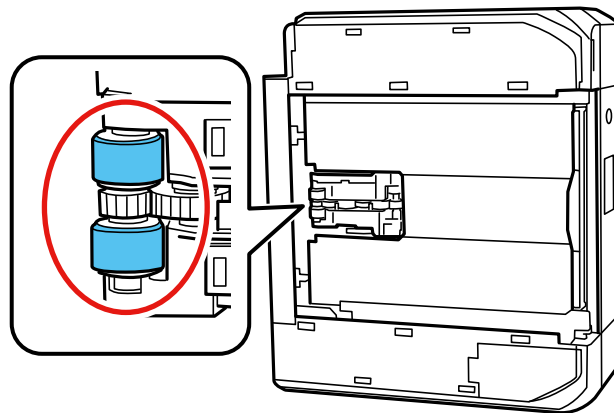

7. Replacez le produit à sa position normale.

Mise en garde: Ne laissez pas le produit sur le côté pendant une période prolongée. Sinon, de l'encre pourrait couler.

8. Insérez les bacs papier dans votre produit.

Sujet parent: [Nettoyage et transport de votre produit](#)

Nettoyage de la pellicule translucide

Si la qualité d'impression ne s'améliore pas après un alignement de la tête d'impression et un nettoyage du circuit papier, la pellicule translucide à l'intérieur du produit est peut-être tachée d'encre.

Pour nettoyer le circuit de la tête d'impression, utilisez les outils suivants :

- Plusieurs bâtonnets ouatés
- ¼ de tasse (59 ml) d'eau avec 2 à 3 gouttes de liquide à vaisselle doux
- Une petite lampe de poche

Mise en garde: N'utilisez aucun autre liquide pour nettoyer le circuit de la tête d'impression, au risque d'endommager votre produit.

1. Mettez le produit hors tension.
2. Débranchez le câble d'alimentation.
3. Débranchez tous les câbles connectés.
4. Soulevez l'unité du scanner.

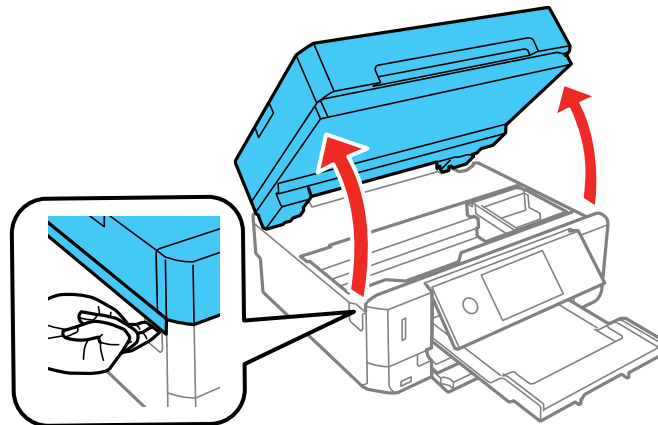

5. Utilisez la lampe de poche pour vérifier si de l'encre se trouve sur la pellicule translucide illustrée ici.

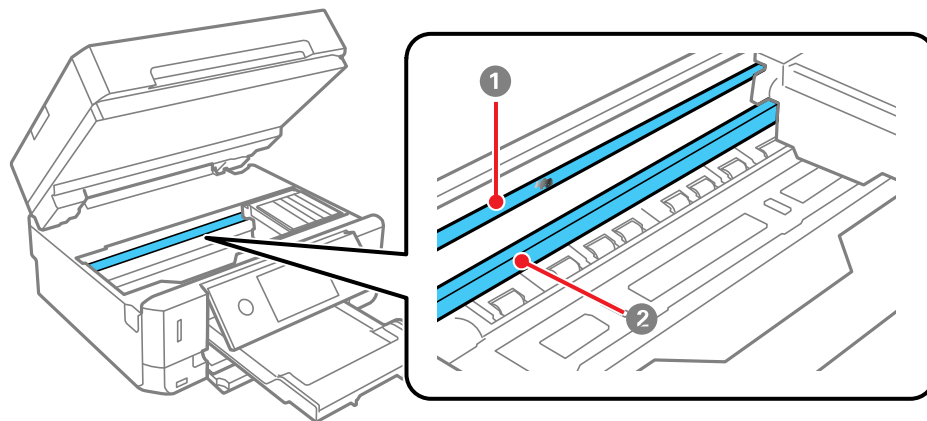

- 1 Pellicule translucide
- 2 Rail de guidage de la tête d'impression

Mise en garde: Ne touchez pas au rail de guidage de la tête d'impression, sinon, vous risquez de ne plus pouvoir imprimer. N'essayez pas le lubrifiant sur le rail de guidage.

- Humectez un bâtonnet ouaté avec le mélange d'eau et de liquide à vaisselle, puis pressez-le pour extraire l'excédent d'eau. Ensuite, essuyez délicatement l'encre sur la pellicule translucide avec le bâtonnet.

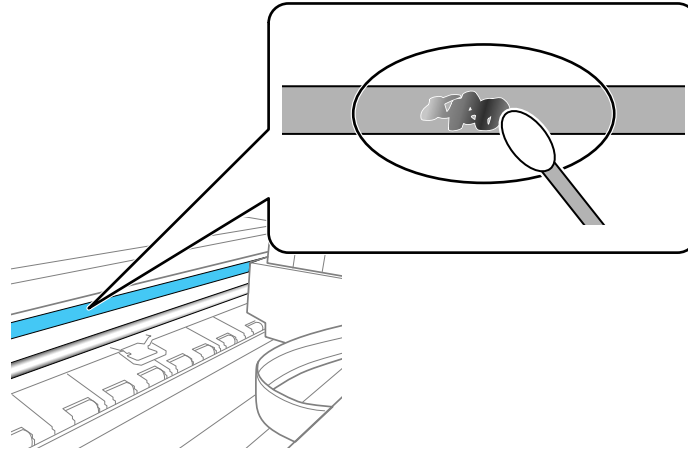

Mise en garde: N'appuyez pas trop fort sur la pellicule, au risque de déloger les ressorts d'ancrage et d'endommager votre produit.

- Utilisez un autre bâtonnet ouaté sec pour sécher la pellicule translucide.
- Répétez les étapes 6 et 7 tel que nécessaire pour nettoyer toutes les taches d'encre.
- Lorsque la pellicule translucide est sèche et sans fibre, rabaissez l'unité du scanner.
- Rebranchez tous les câbles débranchés, branchez le cordon d'alimentation et allumez le produit.

Sujet parent: [Nettoyage et transport de votre produit](#)

Tâches associées

[Alignement de la tête d'impression en utilisant le panneau de commande](#)

[Nettoyage du guide-papier](#)

Transport de votre produit

Si vous devez ranger votre produit ou le déplacer sur une distance importante, préparez-le pour le transport tel que décrit ici.

Mise en garde : Durant le transport et l'entreposage, suivez les directives suivantes.

- Évitez d'incliner le produit ou de le retourner. Évitez de placer le produit sur le côté pendant une période prolongée. Sinon, de l'encre pourrait couler.
- Laissez les cartouches d'encre installées. Le retrait des cartouches peut assécher la tête d'impression et empêcher le produit d'imprimer.
- Ne transportez pas le produit en tenant le panneau de commande; cela pourrait endommager le produit.

Remarque: Avant d'entreposer votre produit pour une longue période, remplacez l'encre si le niveau est bas, ou si l'encre est épuisée ou expirée afin d'éviter que la tête d'impression ne s'assèche. Entreposez votre produit dans un environnement sec et frais.

1. Mettez le produit hors tension.
2. Soulevez l'unité du scanner et vérifiez que le support de cartouches d'encre se trouve complètement à droite (en position de repos). Au besoin, mettez le produit sous tension, attendez que la tête d'impression retourne en position de repos, puis mettez le produit hors tension de nouveau.
3. Fixez le support de cartouches d'encre au boîtier à l'aide de ruban adhésif.

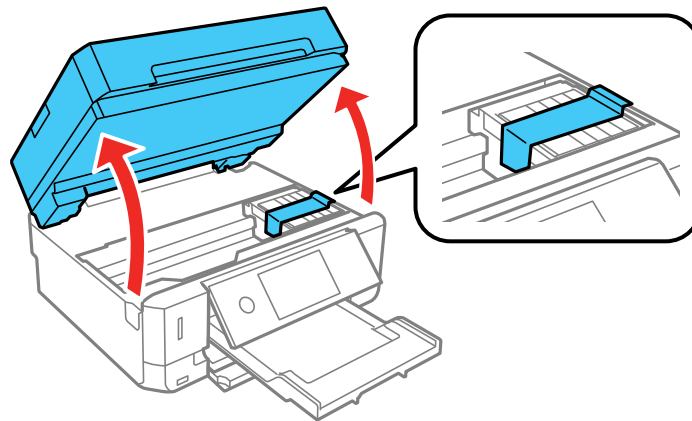

Mise en garde: Ne placez pas de ruban adhésif sur le câble plat blanc à l'intérieur du produit, sinon, vous risquez d'endommager votre produit.

4. Abaissez l'unité du scanner.

5. Retirez tout le papier du produit.
6. Retirez toute carte mémoire insérée dans le logement du produit.
7. Débranchez le cordon d'alimentation.
8. Débranchez tous les câbles connectés.
9. Fermez toutes les pièces du produit comme indiqué.

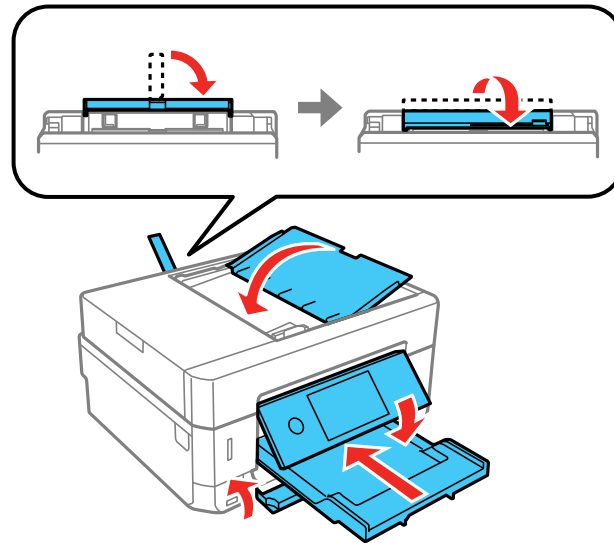

10. Placez le produit dans son emballage d'origine, si possible, ou placez du matériel amortissant équivalent autour du produit.

Gardez le produit de niveau pendant le transport. N'oubliez pas de retirer le ruban adhésif du support de cartouches avant de mettre le produit sous tension. Si la qualité d'impression n'est plus la même au nouvel emplacement, nettoyez et alignez la tête d'impression.

Sujet parent: [Nettoyage et transport de votre produit](#)

Concepts associés

[Vérification des buses de la tête d'impression](#)

[Nettoyage de la tête d'impression](#)

Résolution des problèmes

Consultez ces sections pour obtenir des solutions aux problèmes qui pourraient survenir lors de l'utilisation de votre produit.

[Vérification des mises à jour du logiciel d'imprimante](#)

[Messages d'état du produit](#)

[Exécution d'une vérification du produit](#)

[Réinitialisation des paramètres par défaut du panneau de commande](#)

[Résolution des problèmes de configuration](#)

[Résolution des problèmes de réseau](#)

[Résolution des problèmes de copie](#)

[Résolution des problèmes de papier](#)

[Résolution des problèmes d'impression à partir d'un ordinateur](#)

[Résolution des problèmes de mise en page et de contenu](#)

[Résolution des problèmes de qualité d'impression](#)

[Résolution des problèmes de numérisation](#)

[Résolution des problèmes de qualité de l'image numérisée](#)

[Résolution des problèmes de carte mémoire](#)

[Résolution des problèmes d'utilisation des dispositifs USB](#)

[Résolution de problèmes CD/DVD](#)

[Désinstallation des logiciels du produit](#)



[Comment obtenir de l'aide](#)

Vérification des mises à jour du logiciel d'imprimante

Nous vous recommandons de visiter périodiquement le site Web de soutien d'Epson pour voir s'il existe des mises à jour gratuites du logiciel d'impression pour votre produit. Visitez le site Web epson.ca/support et effectuez une recherche pour votre produit.

Remarque: Votre imprimante a été conçue pour fonctionner seulement avec des cartouches d'encre authentiques Epson. Les cartouches et fournitures d'encre d'autres marques ne sont pas compatibles et, même si elles sont décrites comme étant compatibles, elles risquent de mal fonctionner, voire de ne pas fonctionner du tout. Epson fournit périodiquement des mises à jour de micrologiciel afin de résoudre des problèmes de sécurité ou de performance, des bogues mineurs et pour s'assurer que votre imprimante fonctionne tel que prévu. Ces mises à jour à jour peuvent altérer la fonctionnalité de l'encre

d'autres fabricants. Il est possible que les cartouches non Epson ou les cartouches Epson modifiées qui fonctionnaient avant la mise à jour du micrologiciel cessent de fonctionner.

- **Windows** : Votre imprimante vérifie automatiquement si des mises à jour sont disponibles. Vous pouvez effectuer une mise à jour manuelle du logiciel d'imprimante en sélectionnant **Mise à jour du logiciel** de l'une des façons suivantes :
 - En accédant au Bureau de Windows et en cliquant avec le bouton de droite de la souris sur l'icône  pour votre produit dans le coin droit de la barre des tâches Windows, ou en cliquant sur la flèche du haut et en cliquant ensuite sur  avec le bouton de droite de la souris.
 - En accédant à l'onglet **Utilitaire** dans la fenêtre des paramètres de l'imprimante.

Vous pouvez aussi mettre le logiciel à jour en sélectionnant **EPSON Software Updater** dans le groupe de programmes **EPSON** ou **EPSON Software**, accessible à partir du bouton **Démarrer** ou des écrans **Accueil** ou **Applications**, selon votre version de Windows.

- **OS X** : Vous pouvez mettre le logiciel à jour manuellement en ouvrant le dossier **Applications > Epson Software** et en sélectionnant **EPSON Software Updater**.
- **macOS 10.12.x ou 10.13.x** : Vous pouvez mettre le logiciel à jour manuellement en ouvrant l'**App Store**, en sélectionnant **Mises à jour**, en cherchant une option de mise à jour pour Epson Software et en sélectionnant **Mettre à jour**.

Sujet parent: [Résolution des problèmes](#)

Messages d'état du produit

Vous pouvez souvent diagnostiquer les problèmes de votre produit en vérifiant les messages affichés sur l'écran ACL. Vous pouvez aussi appuyer sur le bouton  d'aide pour accéder aux renseignements d'aide et aux instructions à l'écran.

Message à l'écran ACL	Problème/solution
Err impr. Allumez l'imprimante de nouveau. Consultez votre documentation pour plus de détails.	Une erreur fatale s'est produite. Éteignez le produit et allumez-le de nouveau. Si l'erreur persiste, vérifiez s'il y a un bourrage papier ou du matériel de protection à l'intérieur du produit. S'il n'y a pas de papier ou de matériel de protection coincé, communiquez avec Epson pour obtenir du soutien.
Opération annulée. Une erreur s'est produite lors de l'enregistrement.	La carte mémoire ou le dispositif USB externe est peut-être endommagé. Assurez-vous que la carte mémoire ou le dispositif USB est inséré correctement et répond aux spécifications de votre produit.

Message à l'écran ACL	Problème/solution
Le niveau d'encre est bas.	Le niveau d'encre dans l'une des cartouches est bas. Vous pouvez continuer d'imprimer jusqu'à ce vous soyez invité à remplacer la cartouche. Assurez-vous que vous avez une cartouche de remplacement à votre disposition.
Vous devriez remplacer les cartouches d'encre suivantes.	La cartouche d'encre est vide. Remplacez la cartouche d'encre.
Configuration papier est réglé à Désactivé. Certaines fonctions telles que la taille et le type de réglages peuvent ne pas être disponibles. Consultez votre documentation pour plus détails.	Le paramètre Configuration papier doit être activé pour utiliser AirPrint.
Le tampon d'encre approche sa fin de vie utile. Contactez l'assistance Epson.	Les tampons d'encre de l'imprimante ont presque atteint la fin de leur vie utile. Le message continuera à apparaître jusqu'à ce que les tampons d'encre soient remplacés. Communiquez avec Epson pour obtenir du soutien. (Pour reprendre l'impression, sélectionnez OK .)
Le tampon d'encre est en fin de vie utile. Contactez l'assistance Epson.	Le tampon encreur de l'imprimante est en fin de vie utile. Éteignez le produit et communiquez avec Epson pour obtenir du soutien.
Le tampon encreur d'impr. sans bordure de l'imprimante approche fin de vie utile. Il ne peut pas être remplacé par l'util. Veuillez comm. avec le support Epson.	Le tampon encreur de l'imprimante a presque atteint la fin de sa vie utile. Le message continuera à apparaître jusqu'à ce que le tampon encreur soit remplacé. Communiquez avec Epson pour obtenir du soutien. (Pour reprendre l'impression, sélectionnez OK .)

Message à l'écran ACL	Problème/solution
Le tampon encreur d'impr. sans bordure de l'imprimante a atteint fin de vie utile. Il ne peut pas être rempl. par l'util. Veuillez comm. avec le support Epson.	Le tampon encreur de l'imprimante est en fin de vie utile. Éteignez le produit et communiquez avec Epson pour obtenir du soutien.
Erreur de communication. Vérifiez si l'ordinateur est connecté.	Connectez bien l'ordinateur et l'imprimante. Pour établir une connexion réseau, consultez la page concernant la méthode de connexion réseau à partir de l'ordinateur. Si le message d'erreur est encore affiché, assurez-vous qu'Epson Scan 2 et Epson Event Manager sont installés sur l'ordinateur.
La combinaison adresse IP et masque de sous-réseau est invalide. Consultez votre documentation pour plus de détails.	Un problème est survenu lors de la connexion de votre produit au réseau. Vérifiez les solutions dans ce guide.
Mettez à jour le certificat racine pour utiliser les services cloud.	Accédez à l'utilitaire Web Config intégré à votre produit et mettez à jour le certificat racine pour votre produit.
Ne peut pas reconnaître le support. Consultez la documentation pour plus de détails sur le support.	Consultez les caractéristiques pour les cartes mémoire et les appareils USB externes pour obtenir plus d'informations.
Ne peut pas utiliser le dispositif mémoire inséré. Consultez votre documentation pour plus de détails.	
Ajustement annulé. Un problème s'est produit avec les buses de la tête d'impression. Consultez les manuels pour plus de détails.	Nettoyez la tête d'impression. Si la qualité d'impression ne s'améliore pas après 2 nettoyages de la tête d'impression, éteignez l'imprimante et attendez au moins six heures avant d'imprimer. Puis, lancez une vérification des buses à nouveau et répétez le nettoyage de la tête d'impression au besoin. Si la qualité d'impression ne s'est pas améliorée, contactez Epson pour obtenir de l'aide.

Message à l'écran ACL	Problème/solution
<p>Installez le logiciel dans l'ordinateur pour utiliser cette fonctionnalité. Consultez votre documentation pour plus de détails.</p>	<p>Essayez de désinstaller le logiciel Epson Event Manager, puis installez-le de nouveau. Si vous continuez de recevoir ce message d'erreur, communiquez avec Epson pour obtenir de l'aide.</p>
<p>Vérifiez ce qui suit si l'ordinateur n'est pas détecté.</p> <ul style="list-style-type: none"> - La connexion entre l'imprimante et l'ordinateur (USB ou réseau) - L'installation du logiciel approprié - L'alimentation de l'ordinateur - Les paramètres du pare-feu, etc. - Cherchez de nouveau <p>Consultez votre documentation pour plus de détails.</p>	<p>Vérifiez la connexion entre l'imprimante et l'ordinateur et assurez-vous que tous les logiciels nécessaires sont installés. Voyez les liens à la fin de cette section pour obtenir plus d'informations.</p>
<p>Vérifiez si les paramètres du port de l'imprimante (tels que l'Adresse IP) ou le pilote de l'imprimante sont corrects à l'ordinateur.</p>	<p>Assurez-vous que le bon port de l'imprimante est sélectionné sur l'onglet Port de l'écran Propriétés de l'imprimante (Windows) ou dans la liste Préférences système > USB (Mac).</p> <p>Sélectionnez USBXXX pour une connexion USB, ou EpsonNet Print Port pour une connexion réseau.</p>
<p>Vérifiez si les paramètres du port ou le pilote de l'imprimante sont corrects à l'ordinateur.</p>	

Message à l'écran ACL	Problème/solution
Accédez à ce qui suit ou consultez la documentation pour plus de détails. Sélectionnez Omettre après l'avoir confirmé.	Consultez les instructions pour utiliser un dispositif externe avec votre produit.
Les Paramètres papier pour XX ne correspondent pas aux Paramètres d'impression. Tirez le Bac de papier 1 ou le Bac de papier 2 pour placer le papier suivant. XX XX	Chargez du papier qui correspond aux paramètres d'impression dans le bac papier, puis modifiez les paramètres d'impression ou le papier. Si vous ne souhaitez pas l'affichage de ce message, désactivez le paramètre Configuration papier sur le panneau de commande.
La taille et type de papier réglés dans XX ne correspondent pas aux Paramètres d'impression spécifiés.	
Aucun papier chargé ne correspond au paramètre de la taille de papier.	Modifiez les paramètres d'impression selon la taille du papier chargé dans le bac papier, puis modifiez les paramètres d'impression ou le papier. Si vous ne souhaitez pas l'affichage de ce message, désactivez le paramètre Discordance de papier sur le panneau de commande.
Recovery mode (mode de récupération)	Une erreur s'est produite pendant la mise à jour du micrologiciel. Connectez votre produit à l'aide d'un câble USB et essayez à nouveau d'effectuer la mise à jour du micrologiciel. Si vous continuez de recevoir ce message d'erreur, communiquez avec Epson pour obtenir de l'aide.

Remarque: Les tampons d'encre dans l'imprimante récupèrent, distribuent et contiennent l'encre qui n'a pas été utilisée sur les pages imprimées. Au cours de la durée de vie du produit, son état pourrait se détériorer jusqu'à nuire au maintien d'une qualité d'impression acceptable, ou encore, les tampons d'encre pourraient atteindre la fin de leur durée de vie utile. Epson Status Monitor, votre écran ACL ou les témoins sur le panneau de commande vous avertiront si ces pièces doivent être remplacées. Si une telle situation se présente durant la garantie standard de votre produit, le remplacement du produit ou des tampons d'encre sont couverts par la garantie standard. Si le produit n'est plus sous garantie, les

tampons d'encre peuvent être remplacés par un technicien Epson autorisé. Les tampons d'encre usés ne sont pas des pièces qui peuvent être remplacées par l'utilisateur.

Sujet parent: [Résolution des problèmes](#)

Concepts associés

[Désinstallation des logiciels du produit](#)

Références associées

[Caractéristiques des périphériques USB externes](#)

[Caractéristiques des cartes mémoire](#)

Tâches associées

[Vérification des mises à jour du logiciel d'imprimante](#)

[Utilisation d'AirPrint](#)

Sujets reliés

[Réseau Wi-Fi ou câblé](#)

[Résolution des problèmes de papier](#)

[Résolution des problèmes de réseau](#)

[Résolution des problèmes d'impression à partir d'un ordinateur](#)

[Utilisation d'un dispositif externe avec votre produit](#)

Exécution d'une vérification du produit

L'exécution d'une vérification du produit vous aide à déterminer si votre produit fonctionne correctement.

1. Débranchez tous les câbles d'interface reliés à votre produit.
2. Assurez-vous qu'aucune erreur n'est affichée sur l'écran ACL et que le plateau CD/DVD n'est pas inséré pour l'impression.
3. Chargez du papier ordinaire dans le bac 2.
4. Appuyez sur l'icône  d'accueil, au besoin.
5. Sélectionnez **Entretien**.

Un écran comme celui-ci s'affiche :



6. Sélectionnez **Tête d'impr Vérification des buses**.

Un écran comme celui-ci s'affiche :



7. Sélectionnez **Impression**.

Le motif de vérification des buses s'imprime.

8. Effectuez les étapes suivantes, selon les résultats de la vérification de votre produit :
 - Si la page s'imprime et que le motif de vérification est complet, le produit fonctionne correctement. Le problème de fonctionnement peut être causé par l'ordinateur, le câble, le logiciel ou les paramètres sélectionnés. Vérifiez les autres solutions dans ce manuel ou essayez de désinstaller et de réinstaller le logiciel de l'imprimante.
 - Si la page s'imprime, mais que le motif de vérification des buses comporte des écarts, nettoyez la tête d'impression.

- Si la page ne s'imprime pas, il est possible qu'un problème soit survenu dans le produit. Vérifiez les autres solutions de ce manuel. Si elles ne fonctionnent pas, communiquez avec Epson.

Sujet parent: [Résolution des problèmes](#)

Concepts associés

[Nettoyage de la tête d'impression](#)

[Désinstallation des logiciels du produit](#)

Tâches associées

[Alignement de la tête d'impression en utilisant le panneau de commande](#)

Réinitialisation des paramètres par défaut du panneau de commande

Si vous rencontrez des difficultés avec le panneau de commande du produit, vous pouvez le réinitialiser aux paramètres d'usine. Vous pouvez choisir les paramètres à réinitialiser ou les réinitialiser tous.

1. Appuyez sur l'icône  d'accueil, au besoin.
2. Sélectionnez **Param.**
3. Faites défiler l'écran vers le bas et sélectionnez **Rest param défaut.**

Un écran comme celui-ci s'affiche :



4. Sélectionnez l'une de ces options :
 - **Paramètre réseau** : réinitialise tous les paramètres réseau.
 - **Tout sauf Paramètres réseau** : réinitialise tous les paramètres sauf les paramètres réseau.
 - **Tous les paramètres** : réinitialise tous les paramètres du panneau de commande.

Un écran de confirmation s'affiche.

5. Sélectionnez **Oui** pour réinitialiser les paramètres sélectionnés. (Sélectionnez **Non** si vous voulez annuler l'opération.)

Sujet parent: [Résolution des problèmes](#)

Résolution des problèmes de configuration

Consultez ces solutions si vous avez des problèmes lors de la configuration de votre produit.

[Le produit ne s'allume ou ne s'éteint pas](#)

[Le produit fait entendre des bruits après l'installation de l'encre](#)

[Problèmes d'installation des logiciels](#)

Sujet parent: [Résolution des problèmes](#)

Le produit ne s'allume ou ne s'éteint pas

Si votre produit ne s'allume pas ou ne s'éteint pas, essayez les solutions suivantes :

- Si vous n'arrivez pas à allumer votre produit, assurez-vous que le câble d'alimentation est bien branché, puis maintenez le bouton d'alimentation enfoncé un peu plus longtemps.
- Si vous n'arrivez pas à éteindre votre produit, maintenez le bouton d'alimentation enfoncé un peu plus longtemps. Si vous ne pouvez toujours pas éteindre votre produit, débranchez le cordon d'alimentation, rebranchez-le, puis allumez et éteignez votre produit à nouveau à l'aide du bouton d'alimentation.

Sujet parent: [Résolution des problèmes de configuration](#)

Le produit fait entendre des bruits après l'installation de l'encre

Si le produit émet des bruits après l'installation de l'encre, vérifiez ce qui suit :

- La première fois que vous installez les cartouches d'encre, le produit doit charger sa tête d'impression. Attendez la fin du chargement avant de mettre le produit hors tension, sinon le chargement pourrait être perturbé et le produit risque d'utiliser trop d'encre la prochaine fois que vous le mettrez sous tension.
- Si la tête d'impression cesse de se déplacer ou si le produit n'émet plus de sons et que le chargement est toujours en cours après environ cinq minutes, mettez l'imprimante hors tension. Remettez le produit sous tension et vérifiez si le chargement est toujours en cours. Si le chargement est toujours en cours, communiquez avec Epson pour obtenir de l'aide.

Sujet parent: [Résolution des problèmes de configuration](#)

Problèmes d'installation des logiciels

Si vous avez des problèmes pendant l'installation des logiciels de votre produit, essayez ces solutions :

- Assurez-vous que votre produit est sous tension et que les câbles nécessaires sont bien connectés aux deux extrémités. Si vous éprouvez toujours des problèmes avec l'installation des logiciels, débranchez le câble d'alimentation et suivez attentivement les instructions de l'affiche *Point de départ*. Assurez-vous aussi que votre ordinateur est conforme aux exigences pour votre système d'exploitation.
- Fermez tous les autres programmes, incluant les économiseurs d'écran et les logiciels de protection antivirus, et installez de nouveau les logiciels pour votre produit.
- Sous Windows, assurez-vous que votre produit est sélectionné comme imprimante par défaut et que le bon port est affiché dans les propriétés de l'imprimante.
- Si vous voyez un message d'erreur ou si votre logiciel ne s'installe pas sous Windows, il est possible que vous n'ayez pas les droits d'installation de logiciels. Communiquez avec votre administrateur de système.
- Si vous imprimez sur un réseau, assurez-vous que votre produit est bien configuré sur le réseau.

Sujet parent: [Résolution des problèmes de configuration](#)

Concepts associés

[Désinstallation des logiciels du produit](#)

Références associées

[Exigences système - Windows](#)

[Exigences système - Mac](#)

Résolution des problèmes de réseau

Consultez ces solutions si vous avez des problèmes lors de la configuration ou l'utilisation du produit sur un réseau.

Remarque: Le bris ou la réparation de ce produit peut causer la perte des données de réseau et des paramètres. Epson n'est pas responsable de la copie de sauvegarde ni de la restauration des paramètres et des données au cours de la période de garantie ni après. Nous vous recommandons de faire votre propre copie de sauvegarde de vos paramètres et données réseau ou de les imprimer.

[Le produit ne peut se connecter à un routeur sans fil ou un point d'accès](#)

[Le logiciel réseau ne peut trouver le produit sur un réseau](#)

[Le produit n'apparaît pas dans la fenêtre d'imprimantes Mac](#)

Impossible d'imprimer via un réseau

Impossible de numériser via un réseau

Sujet parent: Résolution des problèmes

Le produit ne peut se connecter à un routeur sans fil ou un point d'accès

Si votre produit ne parvient pas à trouver ou à se connecter à un routeur sans fil ou un point d'accès, essayez ces solutions :

- Si vous connectez le produit par configuration Wi-Fi Protected Setup (WPS) et que l'icône Wi-Fi à l'écran ACL de votre produit n'est pas allumée ou ne s'affiche pas, assurez-vous de sélectionner l'une des options WPS depuis le panneau de commande du produit moins de deux minutes après avoir appuyé sur le bouton WPS sur votre routeur.
- Assurez-vous de placer votre produit à portée de votre routeur ou point d'accès 2,4 GHz. Évitez de placer le produit près de fours micro-ondes, de téléphones sans fil 2,4 GHz ou d'objets métalliques de grande taille (comme un classeur).

Remarque: Si vous utilisez un routeur sans fil 5 GHz, réglez-le de façon à ce qu'il fonctionne en mode bibande (2,4 GHz et 5 GHz). Si votre routeur utilise un seul nom de réseau (SSID) pour la bande 2,4 GHz et 5 GHz, attribuez un nom de réseau différent (SSID) à chaque bande, tel que Réseau maison 2,4 GHz et Réseau maison 5 GHz. Consultez la documentation de votre routeur ou communiquez avec votre fournisseur Internet pour obtenir les instructions.

- Branchez le routeur ou point d'accès à votre ordinateur ou à un autre appareil afin de vérifier s'il fonctionne correctement.
- Il est possible que vous deviez désactiver le pare-feu et le logiciel antivirus sur votre routeur ou point d'accès.
- Assurez-vous qu'il n'existe pas de restrictions d'accès (comme le filtrage des adresses MAC) configurées sur votre routeur ou point d'accès sans fil. Si des restrictions d'accès ont été mises en place, enregistrez l'adresse MAC du produit sur le routeur ou point d'accès. Pour obtenir l'adresse MAC de votre produit, imprimez une feuille d'état réseau. Consultez ensuite les instructions dans la documentation de votre routeur ou point d'accès pour des directives sur l'ajout d'une adresse à la liste.
- Si votre routeur ou point d'accès sans fil ne diffuse pas son nom de réseau (SSID), suivez les instructions fournies avec votre produit pour la saisie manuelle du nom de réseau sans fil.
- Si la sécurité sans fil a été activée sur votre routeur ou point d'accès sans fil, vous devez déterminer le type de sécurité utilisé et tout mot de passe ou phrase passe requis pour la connexion. Ensuite, assurez-vous de saisir correctement la clé WEP ou la phrase passe WPA.

- Vérifiez si votre ordinateur limite les canaux sans fil disponibles. Si tel est le cas, assurez-vous que votre point d'accès sans fil utilise l'un des canaux utilisables et passez à un canal utilisable, au besoin.
- Si vous utilisez une connexion Wi-Fi et qu'elle est coupée, le mot de passe Wi-Fi Direct de votre appareil pourrait avoir été modifié. Au besoin, supprimez les paramètres de connexion **DIRECT-xxxxxxx** existants à partir de votre appareil et entrez un nouveau mot de passe. Consultez la documentation de votre appareil pour les instructions.

Sujet parent: [Résolution des problèmes de réseau](#)

Tâches associées

[Activation du mode Wi-Fi Direct](#)

[Sélection des paramètres de réseau sans fil à partir du panneau de commande](#)

[Impression d'une feuille d'état réseau](#)

Sujets reliés

[Réseau Wi-Fi ou câblé](#)

Le logiciel réseau ne peut trouver le produit sur un réseau

Si EpsonNet Setup ne peut pas trouver votre produit sur un réseau, essayez ces solutions :

- Assurez-vous que votre produit est sous tension et relié à votre réseau. Vérifiez la connexion en utilisant le panneau de commande du produit.
- Vérifiez si le nom de réseau (SSID) contient des caractères non-ASCII. Votre produit ne peut pas reconnaître les caractères non-ASCII.
- Assurez-vous que votre produit n'est pas connecté à un réseau invité.
- Au besoin, réinstallez les logiciels de votre produit et essayez d'exécuter EpsonNet Setup de nouveau :
 1. Réinitialisez les paramètres réseau du produit aux paramètres en usine.
 2. **Windows seulement** : Désinstallez les logiciels de votre produit.
 3. Initialisez votre routeur en suivant les instructions dans la documentation du routeur.

Remarque: Si vous lisez ces instructions en ligne, veuillez noter la prochaine étape, car la connexion Internet sera coupée lorsque vous réinitialiserez le routeur.

4. Téléchargez les logiciels de votre produit à partir du site Web d'Epson en utilisant les instructions de la feuille *Point de départ*.

- Si vous avez remplacé votre routeur, réinstallez les logiciels du produit pour connecter le nouveau routeur.

Remarque: Si vous utilisez un routeur sans fil 5 GHz, réglez-le de façon à ce qu'il fonctionne en mode bibande (2,4 GHz et 5 GHz). Si votre routeur utilise un seul nom de réseau (SSID) pour la bande 2,4 GHz et 5 GHz, attribuez un nom de réseau différent (SSID) à chaque bande, tel que Réseau maison 2,4 GHz et Réseau maison 5 GHz. Consultez la documentation de votre routeur ou communiquez avec votre fournisseur Internet pour obtenir les instructions.

- Vérifiez si votre point d'accès ou routeur sans fil possède la fonction Séparateur privé et si elle est activée. Cela pourrait empêcher la détection de votre dispositif sur le réseau. Consultez la documentation de votre point d'accès ou routeur pour obtenir des instructions sur la désactivation de la fonction Séparateur privé.

Sujet parent: [Résolution des problèmes de réseau](#)

Concepts associés

[Désinstallation des logiciels du produit](#)

Sujets reliés

[Réseau Wi-Fi ou câblé](#)

Le produit n'apparaît pas dans la fenêtre d'imprimantes Mac

Si votre produit n'apparaît pas dans la fenêtre d'imprimantes Mac, essayez ces solutions :

- Éteignez votre appareil, attendez 30 secondes, puis rallumez-le.
- Si vous connectez le produit sans fil par EpsonNet Setup et que le symbole Wi-Fi n'est pas affiché sur l'écran ACL de votre produit, assurez-vous que les logiciels de votre produit ont été installés correctement. Au besoin, réinstallez votre logiciel.
- Assurez-vous que vous avez installé les logiciels de votre produit correctement pour votre réseau. Consultez la feuille *Point de départ* pour les instructions.
- Si votre Mac inclut les services réseau câblé et sans fil, assurez-vous que le réseau auquel votre produit est relié est en haut de la liste Définir l'ordre des services. Consultez la documentation de votre Mac pour les instructions.

Remarque: Si vous utilisez un routeur sans fil 5 GHz, réglez-le de façon à ce qu'il fonctionne en mode bibande (2,4 GHz et 5 GHz). Si votre routeur utilise un seul nom de réseau (SSID) pour la bande 2,4 GHz et 5 GHz, attribuez un nom de réseau différent (SSID) à chaque bande, tel que Réseau maison 2,4 GHz et Réseau maison 5 GHz. Consultez la documentation de votre routeur ou communiquez avec votre fournisseur Internet pour obtenir les instructions.

Sujet parent: [Résolution des problèmes de réseau](#)

Concepts associés

[Désinstallation des logiciels du produit](#)

Impossible d'imprimer via un réseau

Si vous ne pouvez pas imprimer via un réseau, essayez ces solutions :

- Assurez-vous que votre produit est sous tension.
- Assurez-vous que le logiciel de réseau de votre produit a été installé tel que décrit dans la documentation de votre produit.
- Imprimez une feuille d'état réseau et assurez-vous que les paramètres de réseau sont réglés correctement. Si l'état du réseau est **Déconnecté**, vérifiez si tous les câbles sont bien connectés et mettez le produit sous tension de nouveau.
- Si vous utilisez le protocole TCP/IP, assurez-vous que l'adresse IP du produit est définie correctement pour votre réseau. Si votre réseau n'attribue pas les adresses IP en utilisant DHCP, configurez l'adresse IP manuellement.
- Assurez-vous que votre ordinateur et le produit utilisent le même réseau sans fil.
- Si l'impression en réseau est lente, imprimez une feuille d'état réseau et vérifiez la puissance du signal. Si le signal est faible, placez votre produit plus près du routeur ou du point d'accès. Évitez de placer le produit près de fours micro-ondes, de téléphones sans fil 2,4 GHz ou d'objets métalliques de grande taille (comme un classeur).

Remarque: Si vous utilisez un routeur sans fil 5 GHz, réglez-le de façon à ce qu'il fonctionne en mode bibande (2,4 GHz et 5 GHz). Si votre routeur utilise un seul nom de réseau (SSID) pour la bande 2,4 GHz et 5 GHz, attribuez un nom de réseau différent (SSID) à chaque bande, tel que Réseau maison 2,4 GHz et Réseau maison 5 GHz. Consultez la documentation de votre routeur ou communiquez avec votre fournisseur Internet pour obtenir les instructions.

- Vérifiez si votre point d'accès ou routeur sans fil possède la fonction Séparateur privé et si elle est activée. Cela pourrait empêcher l'impression à partir d'un dispositif sur le réseau. Consultez la documentation de votre point d'accès ou routeur pour obtenir des instructions sur la désactivation de la fonction Séparateur privé.
- Si vous connectez le produit par configuration Wi-Fi Protected Setup (WPS) et que l'icône  Wi-Fi sur votre produit n'est pas activée, répétez les étapes de configuration WPS depuis le panneau de commande du produit et assurez-vous de compléter le processus moins de deux minutes après avoir appuyé sur le bouton **WPS** sur votre routeur.

- Si vous connectez le produit sans fil par EpsonNet Setup et que le symbole de connexion Wi-Fi n'est pas allumé ou affiché sur l'écran ACL de votre produit, assurez-vous que les logiciels de votre produit ont été installés correctement. Au besoin, réinstallez votre logiciel.

Sujet parent: [Résolution des problèmes de réseau](#)

Concepts associés

[Désinstallation des logiciels du produit](#)

Tâches associées

[Impression d'une feuille d'état réseau](#)

Sujets reliés

[Réseau Wi-Fi ou câblé](#)

Impossible de numériser via un réseau

Si vous ne pouvez pas lancer Epson Scan 2 pour la numérisation en réseau, essayez ces solutions :

- Si vous ne pouvez pas numériser à partir du panneau de commande de votre produit, assurez-vous d'avoir redémarré votre ordinateur après avoir installé les logiciels du produit. Assurez-vous que le programme Event Manager n'est pas bloqué par votre pare-feu ou un logiciel de sécurité.

Remarque: Si vous utilisez un routeur sans fil 5 GHz, réglez-le de façon à ce qu'il fonctionne en mode bibande (2,4 GHz et 5 GHz). Si votre routeur utilise un seul nom de réseau (SSID) pour la bande 2,4 GHz et 5 GHz, attribuez un nom de réseau différent (SSID) à chaque bande, tel que Réseau maison 2,4 GHz et Réseau maison 5 GHz. Consultez la documentation de votre routeur ou communiquez avec votre fournisseur Internet pour obtenir les instructions.

- Si vous numérisez un original de grande taille à une résolution élevée, il est possible qu'une erreur de communication réseau survienne. Essayez de numériser à une résolution inférieure.
- Si la communication réseau a été interrompue pendant le démarrage d'Epson Scan 2, quittez le programme Epson Scan 2, attendez quelques secondes, et redémarrez-le. Si Epson Scan 2 ne peut pas redémarrer, éteignez votre produit, rallumez-le, et essayez de redémarrer Epson Scan 2 de nouveau.
- Vérifiez les paramètres de numérisation et réinitialisez la connexion si nécessaire à l'aide de l'utilitaire Epson Scan 2 :

Windows 10 : Cliquez sur  et sélectionnez **EPSON > Epson Scan 2 Utility**. Assurez-vous que votre produit est sélectionné. Si nécessaire, sélectionnez l'onglet **Autre** et cliquez sur **Réinitialiser**.

Windows 8.x : Naviguez vers l'écran **Applications**, sélectionnez **EPSON**, puis **Epson Scan 2 Utility**. Assurez-vous que votre produit est sélectionné. Si nécessaire, sélectionnez l'onglet **Autre** et cliquez sur **Réinitialiser**.

Windows (autres versions) : Cliquez sur  ou **Démarrer** > **Tous les programmes** ou **Programmes** > **EPSON** > **EPSON Scan 2** > **Epson Scan 2 Utility**. Assurez-vous que votre produit est sélectionné. Si nécessaire, sélectionnez l'onglet **Autre** et cliquez sur **Réinitialiser**.

Mac : Ouvrez le dossier **Applications**, cliquez sur **Epson Software** et cliquez sur **Epson Scan 2 Utility**. Assurez-vous que votre produit est sélectionné. Si nécessaire, sélectionnez l'onglet **Autre** et cliquez sur **Réinitialiser**.

- Vous devrez peut-être désactiver le pare-feu et le logiciel antivirus sur votre routeur ou point d'accès.

Sujet parent: [Résolution des problèmes de réseau](#)

Tâches associées

[Lancement d'une numérisation à partir du panneau de commande du produit](#)

[Lancement d'une numérisation en utilisant l'icône Epson Scan 2](#)

[Lancement d'une numérisation à partir d'un programme de numérisation](#)

[Lancement d'une numérisation depuis un appareil intelligent](#)

Résolution des problèmes de copie

Consultez ces solutions si vous avez des problèmes de copie avec votre produit.

[Le produit émet des bruits, mais rien ne s'imprime](#)

[Le produit émet des bruits lorsqu'il est laissé au repos pendant un certain temps](#)

Sujet parent: [Résolution des problèmes](#)

Concepts associés

[Vérification des buses de la tête d'impression](#)

[Nettoyage de la tête d'impression](#)

Le produit émet des bruits, mais rien ne s'imprime

Si votre produit émet des bruits, mais que rien ne s'imprime, essayez ces solutions :

- Exécutez une vérification des buses pour voir si l'une des buses de la tête d'impression est bouchée. Ensuite, nettoyez la tête d'impression, au besoin.
- Si la page de vérification des buses ne s'imprime pas, mais que le témoin d'alimentation du produit est allumé, assurez-vous que les logiciels du produit sont installés correctement.

- Assurez-vous que votre produit est de niveau (non incliné).

Sujet parent: [Résolution des problèmes de copie](#)

Le produit émet des bruits lorsqu'il est laissé au repos pendant un certain temps

Votre produit exécute un cycle d'entretien. Ces bruits sont normaux.

Sujet parent: [Résolution des problèmes de copie](#)

Résolution des problèmes de papier

Consultez ces solutions si vous avez des problèmes d'utilisation de papier avec votre produit.

[Problèmes d'alimentation du papier](#)

[Problèmes de bourrage papier dans le produit](#)

[Problèmes de bourrage papier dans le bac papier](#)

[Problèmes de bourrage papier dans le capot arrière](#)

[Bourrages de papier dans le chargeur automatique de documents](#)

[Problèmes d'éjection du papier](#)

Sujet parent: [Résolution des problèmes](#)

Problèmes d'alimentation du papier

Si l'alimentation du papier pose problème, essayez l'une de ces solutions :

- Placez le produit sur une surface plane.
- Si l'imprimante n'alimente pas le papier, retirez le papier, puis rechargez-le au centre de la fente d'alimentation de papier arrière. Faites glisser le guide-papier contre le bord du papier en vous assurant que la pile de papier ne dépasse pas la flèche sur le guide-papier.
- Si plusieurs pages sont alimentées à la fois, retirez le papier, aérez les bords afin de séparer les feuilles et rechargez le papier.
- Si le papier se coince lorsque vous chargez seulement une ou deux feuilles, essayez de charger plusieurs feuilles à la fois. Ne chargez pas un nombre de feuilles plus élevé que celui recommandé.
- Si le papier se coince lorsque vous imprimez sur les deux côtés du papier, essayez de charger moins de feuilles.
- Assurez-vous que votre papier est conforme aux spécifications pour votre produit.
- Assurez-vous que les paramètres de type et de taille du papier ont bien été saisis sur le panneau de commande.

- Essayez de nettoyer le circuit papier.
- Pour obtenir les meilleurs résultats, suivez ces directives :
 - Utilisez du papier neuf, lisse, de haute qualité qui n'est pas frisé, plissé, vieux, trop mince ou trop épais.
 - Chargez le papier dans la fente d'alimentation de papier arrière avec la face d'impression vers le haut.
 - Suivez toute directive de chargement spéciale fournie avec le papier.

Sujet parent: [Résolution des problèmes de papier](#)

Références associées

[Problèmes de bourrage papier dans le bac papier](#)

[Problèmes de bourrage papier dans le capot arrière](#)

[Problèmes de bourrage papier dans le produit](#)

[Bourrages de papier dans le chargeur automatique de documents](#)

Problèmes de bourrage papier dans le produit

Si un message indiquant que du papier est coincé à l'intérieur du produit s'affiche, suivez les étapes ci-dessous ou à l'écran ACL pour régler le problème.

1. Au besoin, annulez le travail d'impression.
2. Retirez le papier coincé dans la fente d'alimentation de papier arrière et dans le chargeur automatique de documents.
3. Soulevez l'unité du scanner et retirez le papier coincé à l'intérieur.

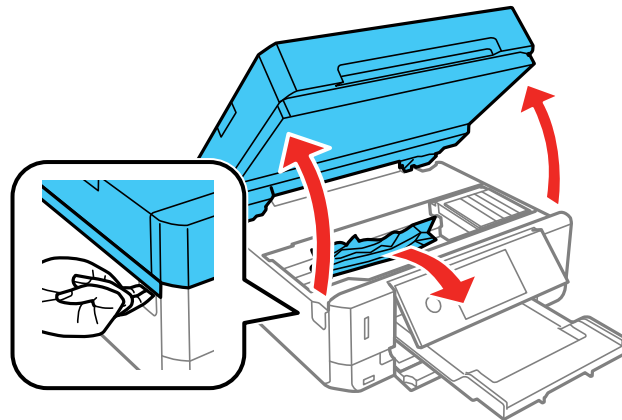

Mise en garde: Ne touchez pas au câble blanc plat ou à la pellicule translucide à l'intérieur du produit.

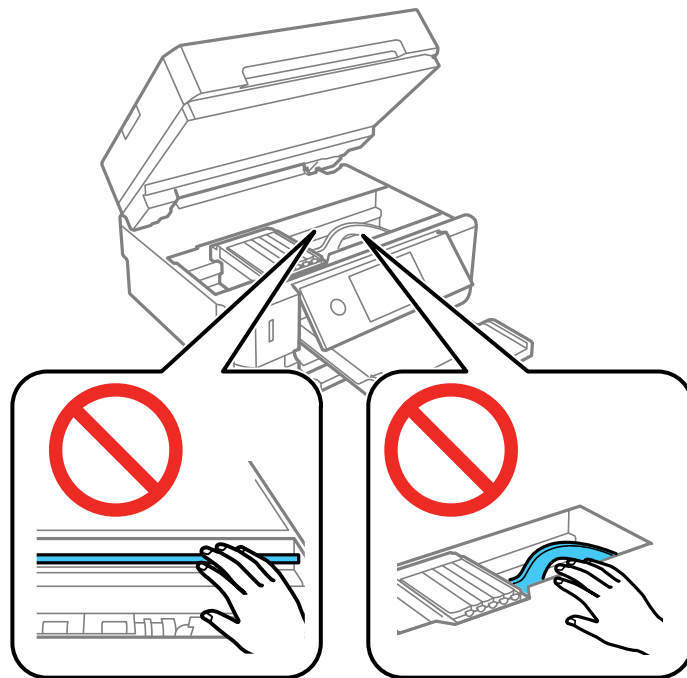

4. Abaissez l'unité du scanner.

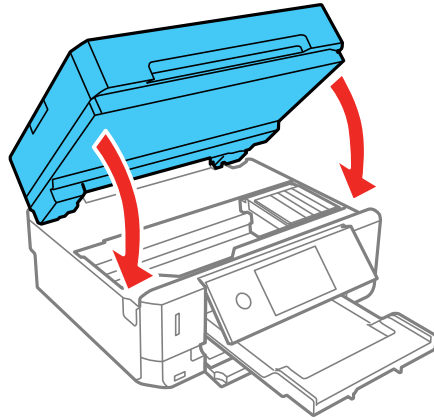

5. Suivez les instructions à l'écran pour effacer les messages d'erreur. Si vous voyez toujours un message de bouchage papier, vérifiez les autres solutions pour bouchage papier.

Sujet parent: [Résolution des problèmes de papier](#)

Références associées

[Problèmes de bouchage papier dans le bac papier](#)

[Problèmes de bouchage papier dans le capot arrière](#)

[Bourrages de papier dans le chargeur automatique de documents](#)

Problèmes de bouchage papier dans le bac papier

Si un message indiquant que du papier est coincé dans le bac papier s'affiche, suivez les étapes ci-dessous ou à l'écran ACL pour régler le problème.

1. Au besoin, annulez le travail d'impression.

2. Sortez les deux bacs papier et retirez délicatement le papier coincé.

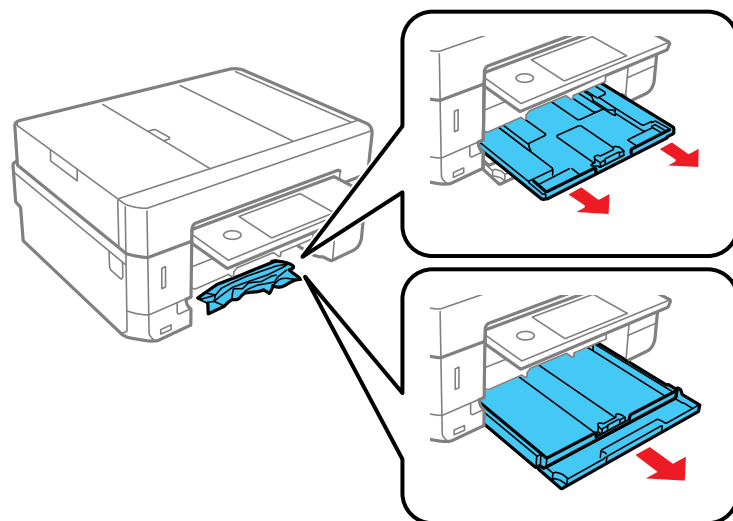

3. Assurez-vous que le papier est chargé sous les guide-papier et qu'il ne dépasse pas à l'arrière des bacs.

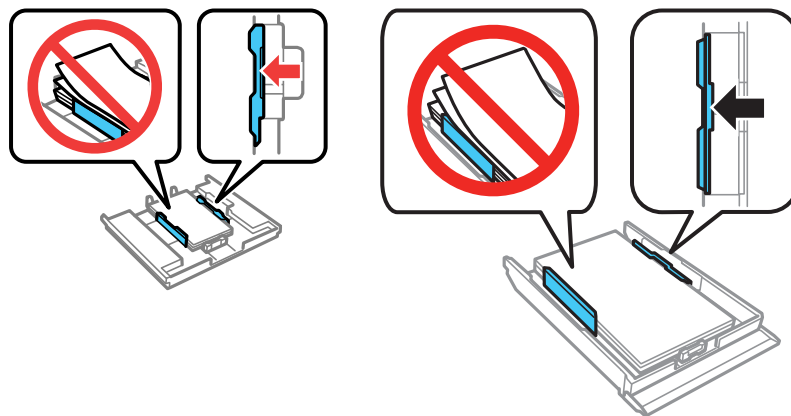

4. Maintenez les bacs à plat lorsque vous les insérez.

5. Suivez les instructions à l'écran pour effacer les messages d'erreur. Si vous voyez toujours un message de bouchage papier, vérifiez les autres solutions pour bouchage papier.

Sujet parent: [Résolution des problèmes de papier](#)

Références associées

[Problèmes de bouchage papier dans le produit](#)

[Problèmes de bouchage papier dans le capot arrière](#)

[Bourrages de papier dans le chargeur automatique de documents](#)

Tâches associées

[Annulation de l'impression en utilisant un bouton du produit](#)

Problèmes de bouchage papier dans le capot arrière

Si un message s'affiche indiquant que du papier est coincé dans le capot arrière, suivez les étapes ci-dessous ou à l'écran ACL pour régler le problème.

1. Au besoin, annulez le travail d'impression.
2. Pincez les boutons entre vos doigts pour libérer le capot arrière et retirez-le de votre produit. Retirez délicatement le papier coincé à l'intérieur du produit.

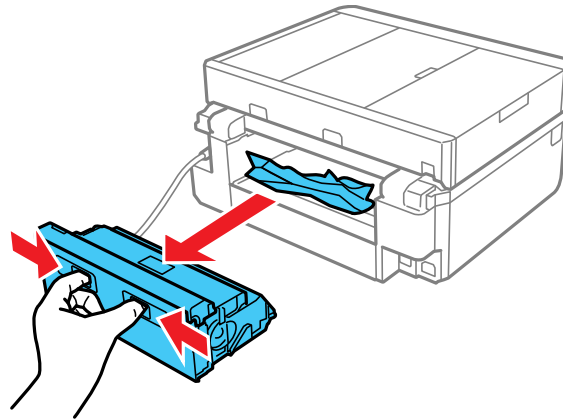

3. Retirez le papier coincé à l'intérieur du capot arrière.

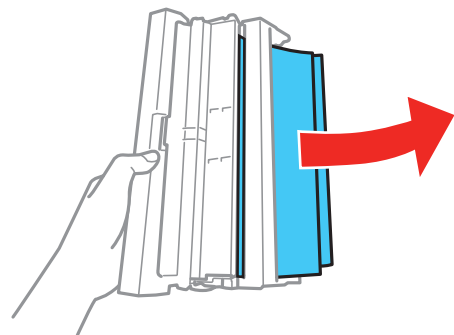

4. Faites basculer le couvercle arrière, ouvrez le couvercle et retirez le papier coincé à l'intérieur.

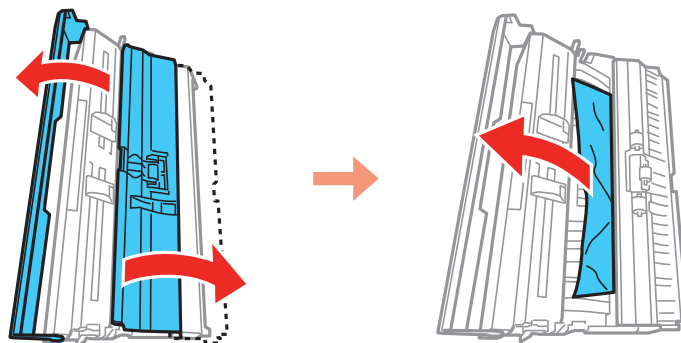

5. Remplacez le capot arrière.

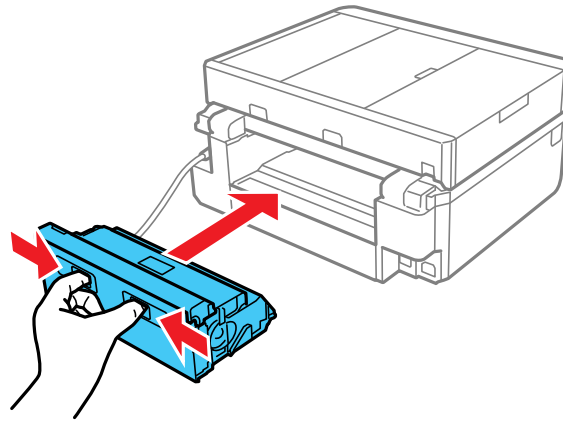

6. Suivez les instructions à l'écran pour effacer les messages d'erreur. Si vous voyez toujours un message de bouchage papier, vérifiez les autres solutions pour bouchage papier.

Sujet parent: [Résolution des problèmes de papier](#)

Références associées

[Problèmes de bouchage papier dans le produit](#)

[Problèmes de bouchage papier dans le bac papier](#)

[Bouclages de papier dans le chargeur automatique de documents](#)

Tâches associées

[Annulation de l'impression en utilisant un bouton du produit](#)

Bouclages de papier dans le chargeur automatique de documents

Si du papier est coincé dans le chargeur automatique de documents (ADF), suivez les étapes ci-dessous ou à l'écran du chargeur automatique de documents pour régler le problème.

1. Au besoin, annulez le travail d'impression.
2. Retirez vos originaux du chargeur.

3. Ouvrez le couvercle du chargeur automatique de documents, puis retirez délicatement le papier coincé.

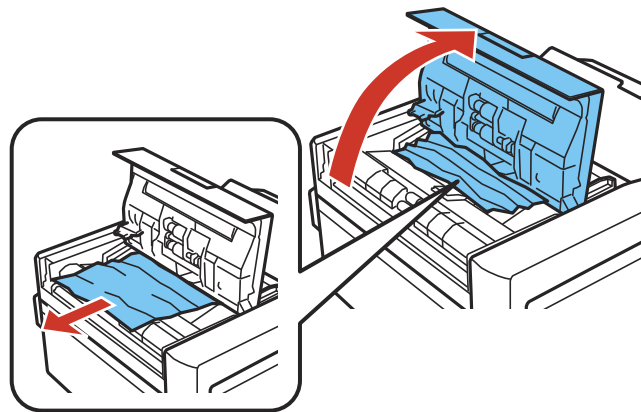

Mise en garde: Assurez-vous d'ouvrir le couvercle du chargeur automatique de documents avant de retirer le papier. Sinon, le produit risque d'être endommagé.

4. Laissez le couvercle du chargeur automatique de documents ouvert et soulevez l'unité du scanner.

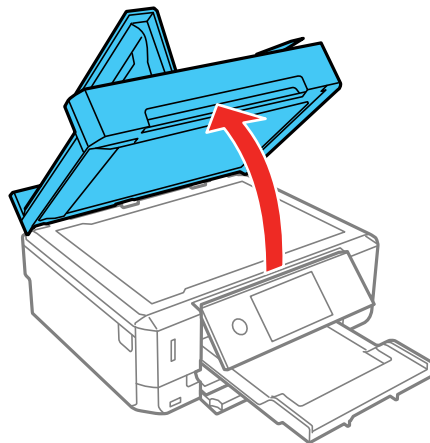

5. Appuyez sur les onglets et retirez le cache pour documents.

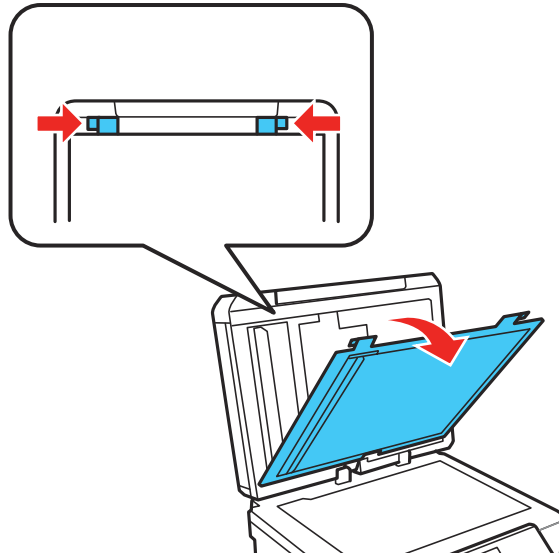

6. Retirez délicatement le papier coincé.

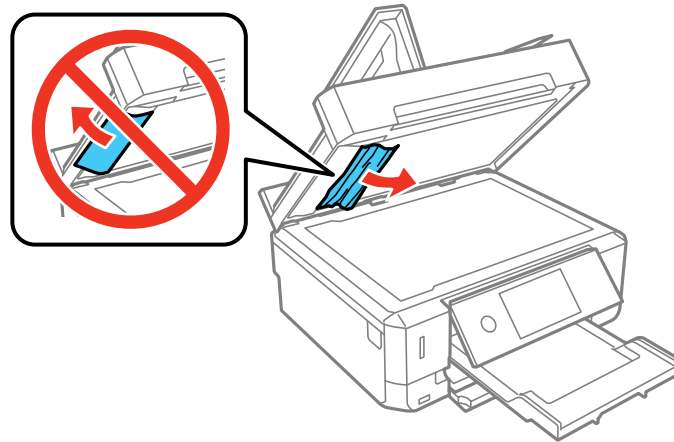

7. Replacez le cache pour documents, abaissez l'unité du scanner et refermez le couvercle du chargeur automatique de documents.

8. Ouvrez le bac d'alimentation du chargeur automatique de documents comme indiqué.

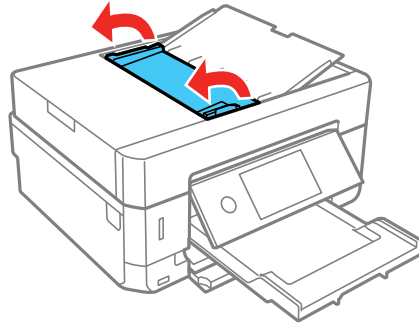

9. Retirez délicatement le papier coincé sous le bac d'alimentation du chargeur automatique de documents.

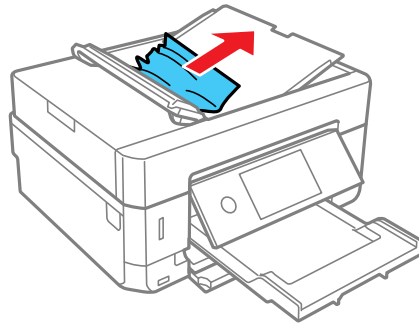

10. Fermez le bac d'alimentation du chargeur automatique.

11. Rechargez vos originaux.

Mise en garde: Ne chargez pas le chargeur automatique au-delà de sa capacité pour le format de papier que vous utilisez. Assurez-vous également que vos originaux ne sont pas pliés, froissés ou courbés, et qu'ils ne contiennent pas de ruban adhésif, d'agrafes ou d'autres matériaux qui pourraient coincer dans le chargeur.

12. Suivez les instructions à l'écran pour effacer les messages d'erreur. Si vous voyez toujours un message de bouchage papier, vérifiez les autres solutions pour bouchage papier.

Sujet parent: [Résolution des problèmes de papier](#)

Références associées

[Problèmes de bourrage papier dans le produit](#)

[Problèmes de bourrage papier dans le capot arrière](#)

[Problèmes de bourrage papier dans le bac papier](#)

Tâches associées

[Annulation de l'impression en utilisant un bouton du produit](#)

Problèmes d'éjection du papier

Si le papier n'est pas éjecté correctement, essayez l'une des solutions suivantes :

- Si le papier n'est pas complètement éjecté, il est possible que vous ayez choisi une taille de papier inadéquate. Annulez l'impression afin d'éjecter le papier. Sélectionnez la bonne taille de papier lorsque vous réimprimez.
- Si le papier est froissé quand il est éjecté, il est peut-être humide ou trop mince. Chargez de nouvelles feuilles de papier et assurez-vous de sélectionner le bon type de papier lorsque vous réimprimez.

Sujet parent: [Résolution des problèmes de papier](#)

Références associées

[Caractéristiques du papier](#)

[Paramètres de type de papier ou de média - Logiciel d'impression](#)

Tâches associées

[Annulation de l'impression en utilisant un bouton du produit](#)

Sujets reliés

[Chargement du papier](#)

Résolution des problèmes d'impression à partir d'un ordinateur

Consultez ces sections si vous avez des problèmes d'impression à partir d'un ordinateur.

Remarque: Lorsque vous imprimez en utilisant AirPrint, les paramètres d'impression diffèrent de ceux mentionnés dans ce manuel. Consultez le site Web d'Apple pour obtenir des détails.

[Rien ne s'imprime](#)

[L'icône d'imprimante n'apparaît pas dans la barre des tâches Windows](#)

[Impression lente](#)

Sujet parent: [Résolution des problèmes](#)

Rien ne s'imprime

Si vous avez envoyé une tâche d'impression et que rien ne s'imprime, essayez ces solutions :

- Assurez-vous que votre produit est sous tension et relié à votre ordinateur.
- Assurez-vous que le câble d'interface est bien branché aux deux extrémités.
- Si vous avez branché votre produit à un concentrateur USB, assurez-vous qu'il s'agit d'un concentrateur de premier niveau. Si l'impression ne fonctionne toujours pas, branchez votre produit directement à votre ordinateur au lieu d'un concentrateur.
- Assurez-vous que l'état de l'imprimante n'est pas hors ligne ou en attente.
- Exécutez une vérification du produit pour vérifier si la page de test s'imprime. Si la page de test s'imprime, vérifiez si le logiciel de votre produit est installé correctement.
- Assurez-vous que votre système est conforme aux exigences pour votre système d'exploitation. Si vous essayez sans succès d'imprimer une grande image, la mémoire de votre ordinateur est peut-être insuffisante. Au besoin, augmentez la mémoire de votre système.
- Assurez-vous que l'appareil est bien sélectionné comme imprimante par défaut dans Windows.
- Sous Windows, assurez-vous que le paramètre du port de l'imprimante correspond au port de connexion de l'imprimante.
- Sous Windows, supprimez tous les travaux d'impression à partir du spouleur Windows : cliquez sur **File d'attente** dans l'onglet Utilitaire de la fenêtre des paramètres d'impression, puis annulez tous les travaux d'impression suspendus.
- Sur un Mac, assurez-vous que l'imprimante est ajoutée à la liste d'imprimantes.
- Sur un Mac, assurez-vous que l'imprimante n'est pas en pause.



Sujet parent: [Résolution des problèmes d'impression à partir d'un ordinateur](#)

L'icône d'imprimante n'apparaît pas dans la barre des tâches Windows

Si vous ne voyez pas l'icône de votre produit dans la barre des tâches Windows, essayez d'abord de redémarrer votre ordinateur. Si cela ne fonctionne pas, essayez cette solution :

1. Choisissez l'une des méthodes suivantes :

- **Windows 10** : Cliquez sur  et sélectionnez  (Paramètres) > **Périphériques** > **Imprimantes et scanners**. Sélectionnez le nom de votre produit, puis **Gérer** > **Options d'impression**.

- **Windows 8.x** : Naviguez vers l'écran **Applications** et sélectionnez **Panneau de configuration > Matériel et audio > Périphériques et imprimantes**. Cliquez avec le bouton de droite de la souris sur le nom du produit, sélectionnez **Options d'impression** et, au besoin, sélectionnez le nom du produit de nouveau.
 - **Windows 7** : Cliquez sur  et sélectionnez **Périphériques et imprimantes**. Cliquez avec le bouton de droite de la souris sur le nom du produit, sélectionnez **Options d'impression** et, au besoin, sélectionnez le nom du produit de nouveau.
 - **Windows Vista** : Cliquez sur , sélectionnez **Panneau de configuration** et cliquez sur **Imprimantes** sous **Matériel et son**. Cliquez avec le bouton de droite de la souris sur le nom du produit, sélectionnez **Options d'impression** et, au besoin, sélectionnez le nom du produit de nouveau.
2. Cliquez sur l'onglet **Utilitaire**.
 3. Cliquez sur le bouton **Paramètres étendus**.
 4. Sélectionnez **Activer EPSON Status Monitor 3** et cliquez sur **OK**.
 5. Cliquez sur le bouton **Préférences du contrôle**.
 6. Cochez la case de l'option qui permet d'ajouter une icône de raccourci sur la barre des tâches.
 7. Cliquez sur **OK** pour fermer les fenêtres ouvertes du programme.
- Sujet parent:** [Résolution des problèmes d'impression à partir d'un ordinateur](#)

Impression lente

Si l'impression devient lente, essayez ces solutions :

- Assurez-vous que votre ordinateur est conforme aux exigences pour votre système d'exploitation. Si vous essayez sans succès d'imprimer une grande image, la mémoire de votre ordinateur est peut-être insuffisante. Au besoin, augmentez la mémoire de votre ordinateur.
- Si vous utilisez Windows 7, fermez la fenêtre **Périphériques et imprimantes** avant d'imprimer.
- Si vous utilisez un Mac, assurez-vous d'avoir téléchargé et installé le pilote d'imprimante Epson.
- Assurez-vous que le **Mode silencieux** est désactivé.
- Faites de l'espace sur votre disque dur ou exécutez un utilitaire de défragmentation pour libérer de l'espace.
- Fermez tous les programmes que vous n'utilisez pas lorsque vous imprimez.
- Si vous avez connecté votre produit à votre ordinateur au moyen d'un concentrateur USB, branchez votre produit directement à votre ordinateur.

- Si l'impression devient plus lente après avoir imprimé en continu pendant une longue période de temps, le produit peut avoir automatiquement ralenti afin d'empêcher le mécanisme d'impression de surchauffer ou d'être endommagé. Cessez d'utiliser le produit durant 30 minutes tout en le laissant allumé, puis essayez d'imprimer de nouveau.
- Si vous imprimez via un réseau sans fil, un signal de faible intensité, le trafic sur le réseau et de l'interférence peuvent affecter la vitesse d'impression.
- Si vous imprimez des photos sur du papier ordinaire, la vitesse d'impression pourrait être réduite afin de maintenir la qualité d'image.

Pour l'impression la plus rapide, ajustez les paramètres suivants dans le logiciel de votre produit :

- Assurez-vous que le paramètre de type de papier correspond bien au papier que vous avez chargé.
- Activez tout paramètre d'impression à vitesse rapide dans le logiciel de votre produit.
- Sélectionnez un réglage de qualité d'impression inférieur.
- Assurez-vous que le temps de séchage de l'encre n'a pas été augmenté pour l'impression recto verso.
- **Windows** : Cliquez sur l'onglet **Entretien** ou **Utilitaire**, sélectionnez **Paramètres étendus** ou **Vitesse et progression**, puis sélectionnez les paramètres suivants :
 - **Toujours spouler les données en format RAW**
 - **Mode rendu de page**
 - **Imprimer au format bitmap**
- **Windows** : Sélectionnez **Paramètres imprimante**, cliquez sur l'onglet **Plus d'options** et assurez-vous que le paramètre **Vitesse rapide** est activé.
- **Mac** : Sélectionnez **Préférences Système, Imprimantes et scanners**, puis sélectionnez votre produit. Sélectionnez **Options et fournitures**, puis **Options** (ou **Pilotes**) et activez le paramètre **Impression vitesse rapide**.
- Activez le paramètre bidirectionnel sur le panneau de commande du produit (**Param. > Param imprim > Bidirectionnelle**).

Si l'impression demeure lente et que vous utilisez Windows 7 ou Windows Vista, essayez ceci :

1. Cliquez sur  et sélectionnez **Poste de travail** ou **Mon poste de travail**. Faites un double-clic sur le lecteur **C:** et ouvrez les dossiers suivants : **ProgramData > EPSON > PRINTER**.

Remarque: Si vous ne voyez pas le dossier ProgramData, ouvrez le menu **Organiser** et sélectionnez **Option des dossiers et de recherche**. Dans la fenêtre qui apparaît, cliquez sur l'onglet **Affichage**, sélectionnez **Afficher les fichiers, dossiers et lecteurs cachés** dans la liste des paramètres avancés et cliquez sur **OK**.

2. Cliquez avec le bouton de droite de la souris sur le fichier **EPAUDF01.AUD** et sélectionnez **Supprimer**.

3. Redémarrez votre ordinateur et essayez d'imprimer à nouveau.

Sujet parent: [Résolution des problèmes d'impression à partir d'un ordinateur](#)

Références associées

[Exigences système - Windows](#)

[Exigences système - Mac](#)

[Paramètres de type de papier ou de média - Logiciel d'impression](#)

Tâches associées

[Sélection des paramètres d'impression de base - Windows](#)

[Sélection des paramètres étendus - Windows](#)

[Sélection des paramètres d'impression de base - Mac](#)

[Sélection des préférences d'impression - Mac](#)

Résolution des problèmes de mise en page et de contenu

Consultez ces sections si vous avez des problèmes avec la mise en page ou le contenu de vos pages imprimées.

Remarque: Lorsque vous imprimez en utilisant AirPrint, les paramètres d'impression diffèrent de ceux mentionnés dans ce manuel. Consultez le site Web d'Apple pour obtenir des détails.

[Image inversée](#)

[Impression d'un trop grand nombre de copies](#)

[Impression de pages vides](#)

[Les marges sont incorrectes sur les tirages](#)

[Une bordure blanche apparaît sur vos tirages sans marges](#)

[Impression de caractères erronés](#)

[Taille ou position de l'image incorrecte](#)

[Tirage incliné](#)

Sujet parent: [Résolution des problèmes](#)

Image inversée

Si votre image imprimée est inversée de manière inattendue, essayez ces solutions :

- Désactivez tout paramètre d'image miroir ou d'inversion dans le programme duquel vous imprimez.
- Désactivez les paramètres **Image miroir**, **Retournement horizontal** ou **Inverser l'orientation de la page** dans votre logiciel d'impression. (Le nom de cette option diffère selon votre version du système d'exploitation.)

Sujet parent: [Résolution des problèmes de mise en page et de contenu](#)

Tâches associées

[Sélection des options additionnelles de mise en page et d'impression - Windows](#)

[Sélection des paramètres d'impression de base - Mac](#)

Impression d'un trop grand nombre de copies

Assurez-vous que le paramètre **Copies** du logiciel d'impression ou de l'application n'est pas réglé pour l'impression de copies multiples.

Sujet parent: [Résolution des problèmes de mise en page et de contenu](#)

Impression de pages vides

Si des pages vides s'impriment, essayez l'une des solutions suivantes :

- Assurez-vous d'avoir sélectionné les bons paramètres de taille du papier dans le programme duquel vous imprimez et dans le logiciel d'impression.
- Si le document que vous voulez imprimer comporte une page blanche et que vous souhaitez passer cette page, sélectionnez le paramètre **Sauter les pages blanches** dans le logiciel d'impression, si disponible.
- Exécutez une vérification des buses pour voir si l'une des buses est bouchée. Ensuite, nettoyez la tête d'impression, au besoin.
- Assurez-vous que votre produit est sélectionné comme imprimante dans le programme duquel vous imprimez.

Sujet parent: [Résolution des problèmes de mise en page et de contenu](#)

Concepts associés

[Vérification des buses de la tête d'impression](#)

[Nettoyage de la tête d'impression](#)

Tâches associées

[Sélection des paramètres d'impression de base - Windows](#)

[Sélection des paramètres étendus - Windows](#)

[Sélection des paramètres d'impression de base - Mac](#)

Les marges sont incorrectes sur les tirages

Si les marges de vos tirages sont incorrectes, essayez ces solutions :

- Assurez-vous d'avoir sélectionné les bons paramètres de taille du papier dans le programme duquel vous imprimez et dans le logiciel d'imprimante.
- Assurez-vous d'avoir sélectionné les marges adéquates pour la taille de votre papier dans le programme duquel vous imprimez.
- Assurez-vous que le papier est bien positionné pour l'alimentation dans le produit.
- Lorsque vous placez des originaux sur la vitre d'exposition du scanner, alignez le coin de l'original avec le coin du cadre de la vitre désigné par une flèche. Si les bords de la copie sont rognés, écartez légèrement l'original des bords du coin.
- Nettoyez la vitre d'exposition du scanner et le couvre-document. Si de la poussière ou de la saleté se trouve sur la vitre, la zone de copie pourrait s'étendre jusqu'à inclure la poussière ou la saleté.

Vous pouvez utiliser l'option d'aperçu dans le logiciel d'impression pour vérifier les marges avant d'imprimer.

Sujet parent: [Résolution des problèmes de mise en page et de contenu](#)

Tâches associées

[Sélection des paramètres d'impression de base - Windows](#)

[Sélection des paramètres d'impression de base - Mac](#)

[Sélection des paramètres du format d'impression - Mac](#)

Une bordure blanche apparaît sur vos tirages sans marges

Si vous voyez une bordure sur des tirages sans marges, essayez ces solutions :

- Assurez-vous d'imprimer sur du papier sans marges de taille et de type compatibles.

Remarque: Pour les tailles de papier personnalisées, assurez-vous de sélectionner une largeur de page sans marges supportée.

- **Windows** : Assurez-vous d'avoir sélectionné le paramètre **Sans marges** dans le logiciel d'impression.

- **Mac** : Assurez-vous d'avoir coché la case **Sans marges** ou d'avoir sélectionné une taille de papier avec une option **Sans marges** dans le logiciel d'impression.
- Ajustez le paramètre **Agrandissement** pour régler la quantité d'extension de l'image sur les bords des tirages sans marges.
- Assurez-vous que la taille de l'image et le format du papier sont bien réglés; si l'image est petite, il est possible que l'agrandissement ne couvre pas tout le papier.

Sujet parent: [Résolution des problèmes de mise en page et de contenu](#)

Références associées

[Compatibilité des types de papier sans marges](#)

Tâches associées

[Sélection des paramètres d'impression de base - Windows](#)

[Sélection des paramètres d'impression de base - Mac](#)

[Sélection des paramètres du format d'impression - Mac](#)

Impression de caractères erronés

Si des caractères erronés apparaissent dans vos impressions, essayez ces solutions avant d'imprimer de nouveau :

- Assurez-vous que tous les câbles sont bien connectés aux deux extrémités.
- Sous Windows, supprimez tous les travaux d'impression à partir du spouleur Windows : cliquez sur **File d'attente** dans l'onglet Utilitaire de la fenêtre des paramètres d'impression, puis annulez tous les travaux d'impression suspendus.
- Si vous avez connecté votre produit à votre ordinateur au moyen d'un concentrateur USB, branchez votre produit directement à votre ordinateur.
- Si votre ordinateur est entré en mode veille durant votre dernier travail d'impression, le prochain travail d'impression (une fois le mode veille désactivé) pourrait contenir des caractères inintelligibles. Imprimez votre document à nouveau.
- Si des caractères erronés apparaissent toujours sur vos tirages, essayez de brancher votre produit à l'aide d'un câble différent.

Sujet parent: [Résolution des problèmes de mise en page et de contenu](#)

Taille ou position de l'image incorrecte

Si la taille ou la position de votre image imprimée est incorrecte, essayez ces solutions :

- Assurez-vous d'avoir sélectionné les bons paramètres de taille du papier et de disposition dans le programme duquel vous imprimez et dans le logiciel d'impression.
- Assurez-vous que vous avez sélectionné la bonne taille de papier sur le panneau de commande du produit.
- Assurez-vous que le papier est bien positionné pour l'alimentation dans l'imprimante.
- Faites glisser les guide-papier contre les bords du papier.
- Nettoyez la vitre d'exposition du scanner et le couvre-document.
- Si les bords d'une copie sont rognés, écartez légèrement l'original des bords de la vitre d'exposition du scanner.
- Assurez-vous d'avoir sélectionné les marges adéquates pour la taille de votre papier dans le programme duquel vous imprimez.

Vous pouvez utiliser l'option d'aperçu dans le logiciel d'impression pour vérifier les marges avant d'imprimer.

Sujet parent: [Résolution des problèmes de mise en page et de contenu](#)

Tâches associées

[Sélection des paramètres d'impression de base - Windows](#)

[Sélection des paramètres d'impression de base - Mac](#)

[Sélection des paramètres du format d'impression - Mac](#)

Sujets reliés

[Chargement du papier](#)

Tirage incliné

Si vos tirages sont inclinés, essayez ces solutions :

- Faites glisser les guide-papier contre les bords du papier.
- Sélectionnez un paramètre de qualité d'impression supérieur dans le logiciel d'impression.
- Désactivez tout paramètre d'impression à vitesse rapide dans le logiciel de votre produit.
- Alignez la tête d'impression.
- Ajustez la qualité d'impression.
- Assurez-vous que le produit n'est pas incliné lors de l'impression.

Sujet parent: [Résolution des problèmes de mise en page et de contenu](#)

Tâches associées

[Alignement de la tête d'impression en utilisant le panneau de commande](#)

[Sélection des paramètres d'impression de base - Windows](#)

[Sélection des paramètres d'impression de base - Mac](#)

Sujets reliés

[Chargement du papier](#)

Résolution des problèmes de qualité d'impression

Consultez ces sections si vos tirages présentent un problème de qualité d'impression, mais que l'image semble correcte sur l'écran de votre ordinateur.

[Tirage présentant des lignes claires ou foncées](#)

[Tirage flou ou maculé](#)

[Tirage estompé ou comportant des vides](#)

[Tirage granuleux](#)

[Les couleurs du tirage sont incorrectes](#)

Sujet parent: [Résolution des problèmes](#)

Tirage présentant des lignes claires ou foncées

Si vous remarquez des lignes claires ou foncées sur vos tirages (aussi appelées « bandes »), essayez ces solutions avant d'imprimer de nouveau :

- Exécutez une vérification des buses pour voir si l'une des buses de la tête d'impression est bouchée. Ensuite, nettoyez la tête d'impression, au besoin.
- Assurez-vous que le paramètre de type de papier correspond bien au papier que vous avez chargé.
- Assurez-vous que la face d'impression du papier est chargée correctement selon votre produit.
- Désactivez tout paramètre d'impression à vitesse rapide dans le logiciel de votre produit.
- Alignez la tête d'impression.
- Ajustez la qualité d'impression dans le logiciel du produit.
- Si vous continuez de voir des lignes horizontales sur vos tirages après avoir ajusté la qualité d'impression et après avoir nettoyé la tête d'impression, ajustez la qualité d'impression pour chaque type de papier.
- Vous pourriez avoir besoin de remplacer les cartouches d'encre.

Sujet parent: [Résolution des problèmes de qualité d'impression](#)

Concepts associés

[Vérification des buses de la tête d'impression](#)

[Nettoyage de la tête d'impression](#)

Références associées

[Paramètres de type de papier ou de média - Logiciel d'impression](#)

Tâches associées

[Alignement de la tête d'impression en utilisant le panneau de commande](#)

[Sélection des options additionnelles de mise en page et d'impression - Windows](#)

[Sélection des préférences d'impression - Mac](#)

[Retrait et installation de cartouches d'encre](#)

Sujets reliés

[Chargement du papier](#)

Tirage flou ou maculé

Si vos tirages sont flous ou maculés, essayez ces solutions :

- Assurez-vous que votre papier n'est pas humide, frisé, vieux ou chargé incorrectement dans votre produit.
- Pour les papiers spéciaux, utilisez une feuille de support ou chargez une seule feuille à la fois.
- Assurez-vous que votre papier est conforme aux spécifications pour votre produit.
- Utilisez des supports d'impression Epson pour assurer une bonne saturation et absorption des encres d'origine Epson.
- Assurez-vous que le paramètre de type de papier sélectionné dans le logiciel d'impression correspond bien au papier que vous avez chargé.
- Assurez-vous que la face d'impression du papier est chargée correctement selon votre produit.
- Si vous imprimez sur des enveloppes ou du papier épais, activez le paramètre **Pap. épais** depuis le panneau de commande ou sélectionnez **Papier épais et enveloppes** dans les Paramètres étendus du logiciel d'impression. (La vitesse d'impression diminue si vous activez ce paramètre.)
- Si vous imprimez sur des enveloppes ou du papier épais, assurez-vous de sélectionner les paramètres appropriés.
- Retirez chaque feuille du bac de sortie dès l'impression terminée.
- Évitez de manipuler les tirages imprimés sur du papier glacé immédiatement après l'impression.

- Désactivez tout paramètre d'impression à vitesse rapide dans le logiciel de votre produit.
- Si vous utilisez du papier pour impression recto verso et que vous imprimez des images sombres ou fortement saturées au recto de la feuille, il se pourrait que votre tirage soit maculé au recto après l'impression au verso. Imprimez d'abord le côté avec l'image ou le texte le moins foncé pour éviter le maculage. Assurez-vous que l'encre est sèche avant de recharger le papier pour l'impression de l'autre côté. Réglez la densité et/ou les paramètres du temps de séchage de l'encre.
- Si les copies imprimées sont maculées, réduisez les paramètres de densité d'impression sur le panneau de commande du produit.
- Exécutez une vérification des buses pour voir si l'une des buses de la tête d'impression est bouchée. Ensuite, nettoyez la tête d'impression, au besoin.
- Alignez la tête d'impression.
- Ajustez la qualité d'impression dans le logiciel du produit.
- Nettoyez le circuit papier.
- N'appuyez pas trop fort sur l'original ou sur le couvre-document lorsque numérisez au moyen de la vitre d'exposition du scanner.
- Nettoyez la vitre d'exposition du scanner.
- Nettoyez le chargeur automatique de documents.

Remarque: Le produit ne fonctionnera pas correctement s'il est incliné. Placez-le sur une surface plane, stable et plus grande que sa base vers tous les côtés.

Sujet parent: [Résolution des problèmes de qualité d'impression](#)

Concepts associés

[Vérification des buses de la tête d'impression](#)

[Nettoyage de la tête d'impression](#)

Références associées

[Caractéristiques du papier](#)

Tâches associées

[Alignement de la tête d'impression en utilisant le panneau de commande](#)

[Sélection des paramètres d'impression de base - Windows](#)

[Sélection des options additionnelles de mise en page et d'impression - Windows](#)

[Sélection des paramètres d'impression de base - Mac](#)

[Sélection des préférences d'impression - Mac](#)

[Sélection des paramètres d'impression recto verso - Windows](#)

[Sélection des paramètres d'impression recto verso - Mac](#)

[Nettoyage de la pellicule translucide](#)

[Nettoyage du guide-papier](#)

Sujets reliés

[Chargement du papier](#)

Tirage estompé ou comportant des vides

Si vos tirages sont estompés ou comportent des vides, essayez ces solutions :

- Exécutez une vérification des buses pour voir si l'une des buses de la tête d'impression est bouchée. Ensuite, nettoyez la tête d'impression, au besoin.
- Les cartouches d'encre sont peut-être périmées ou leur niveau d'encre est peut-être faible; vous pourriez avoir besoin de les remplacer.
- Assurez-vous que le paramètre de type de papier correspond bien au papier que vous avez chargé.
- Assurez-vous que votre papier n'est pas humide, frisé, vieux ou chargé incorrectement dans votre produit.
- Alignez la tête d'impression.
- Ajustez la qualité d'impression dans le logiciel du produit.
- Nettoyez le circuit papier.

Sujet parent: [Résolution des problèmes de qualité d'impression](#)

Tirage granuleux

Si vos tirages sont granuleux, essayez ces solutions :

- Assurez-vous que la face d'impression du papier est chargée correctement selon votre produit.
- Sélectionnez un paramètre de qualité d'impression supérieur et désactivez tout paramètre d'impression à vitesse rapide dans le logiciel de votre produit.
- Exécutez une vérification des buses pour voir si l'une des buses de la tête d'impression est bouchée. Ensuite, nettoyez la tête d'impression, au besoin.
- Alignez la tête d'impression.
- Ajustez la qualité d'impression.
- Il pourrait être nécessaire d'augmenter la résolution de l'image ou d'imprimer dans un format plus petit; consultez la documentation du logiciel.

Remarque: La résolution des images provenant d'Internet pourrait être basse et résulter en des tirages de mauvaise qualité.

- Si vous comptez agrandir la taille de l'image dans un programme d'édition d'images, vous devez augmenter le paramètre de résolution afin d'obtenir une qualité d'image élevée. Augmentez la résolution de l'image proportionnellement au facteur d'agrandissement de sa taille. Par exemple, si la résolution de l'image est de 300 ppp (point par pouce) et que vous décidez de doubler la taille de l'image pour l'imprimer, modifiez le paramètre de résolution à 600 ppp.

Remarque: Les paramètres de résolution élevés augmentent la taille des fichiers, ce qui allonge les délais de traitement et d'impression. Prenez en considération les limitations de votre système informatique lorsque vous sélectionnez une résolution, et choisissez la résolution la plus basse possible de qualité acceptable afin d'obtenir des fichiers dont la taille est facile à traiter.

Sujet parent: [Résolution des problèmes de qualité d'impression](#)

Concepts associés

[Vérification des buses de la tête d'impression](#)

[Nettoyage de la tête d'impression](#)

Références associées

[Paramètres de type de papier ou de média - Logiciel d'impression](#)

Tâches associées

[Alignement de la tête d'impression en utilisant le panneau de commande](#)

[Retrait et installation de cartouches d'encre](#)

Sujets reliés

[Chargement du papier](#)

Les couleurs du tirage sont incorrectes

Si les couleurs de vos tirages sont incorrectes, essayez ces solutions :

- Assurez-vous que le paramètre de type de papier correspond bien au papier que vous avez chargé.
- Assurez-vous que le paramètre **Noir/Niveaux de gris** ou **Niveaux de gris** n'est pas sélectionné dans le logiciel d'impression.
- Sélectionnez **EPSON Standard** comme paramètre **Mode couleur** (Windows) ou **Mode** (Mac) dans le logiciel de l'imprimante.
- Exécutez une vérification des buses pour voir si l'une des buses de la tête d'impression est bouchée. Ensuite, nettoyez la tête d'impression, au besoin.

- Les cartouches d'encre sont peut-être périmées ou leur niveau d'encre est peut-être faible; vous pourriez avoir besoin de les remplacer.
- Après l'impression, les couleurs de votre tirage doivent sécher. Au cours de cette période de séchage, les couleurs pourraient être différentes de ce à quoi vous vous attendiez. Pour accélérer le séchage, n'empilez pas vos tirages les uns sur les autres.
- Les couleurs imprimées ne correspondent jamais exactement aux couleurs affichées à l'écran. Cependant, vous pouvez utiliser un système de gestion des couleurs pour obtenir une concordance aussi précise que possible. Essayez d'utiliser les options de gestion des couleurs dans le logiciel d'impression.
- Essayez de sélectionner un paramètre **Couleur** différent sous l'onglet Plus d'options dans le logiciel d'impression, et modifiez le paramètre **Correction de la scène** à une option autre que **Correction auto**.
- Pour de meilleurs résultats, utilisez toujours du papier d'origine Epson.
- Sur le panneau de commande du produit, modifiez le paramètre **Correct. photos** en remplaçant **Auto** par une autre option, ou sélectionnez **Corr.photo désact.**

Sujet parent: [Résolution des problèmes de qualité d'impression](#)

Concepts associés

[Vérification des buses de la tête d'impression](#)

[Nettoyage de la tête d'impression](#)

Tâches associées

[Sélection des paramètres d'impression de base - Windows](#)

[Sélection des options additionnelles de mise en page et d'impression - Windows](#)

[Sélection des paramètres d'impression de base - Mac](#)

[Gestion des couleurs - Mac](#)

[Retrait et installation de cartouches d'encre](#)

Résolution des problèmes de numérisation

Consultez ces solutions si vous avez des problèmes de numérisation avec votre produit.

[Le logiciel de numérisation ne fonctionne pas correctement](#)

[Impossible de lancer Epson Scan 2](#)

[La numérisation est lente](#)

Sujet parent: [Résolution des problèmes](#)

Le logiciel de numérisation ne fonctionne pas correctement

Si votre logiciel de numérisation ne fonctionne pas correctement, essayez ces solutions :

- Assurez-vous que votre ordinateur dispose de suffisamment de mémoire et qu'il satisfait les exigences système selon votre système d'exploitation.
- Assurez-vous que votre ordinateur n'est pas en mode d'économie d'énergie, soit en mode attente ou veille. Si c'est le cas, quittez le mode attente ou veille et redémarrez le logiciel de numérisation.
- Si vous avez mis à jour votre système d'exploitation, mais que vous n'avez pas réinstallé le logiciel de numérisation, essayez de le réinstaller.
- Sous Windows, assurez-vous que votre produit fait partie de la liste d'appareils valides dans le panneau de commande **Scanneurs et appareils photo**.

Sujet parent: [Résolution des problèmes de numérisation](#)

Concepts associés

[Désinstallation des logiciels du produit](#)

Références associées

[Exigences système - Windows](#)

[Exigences système - Mac](#)

Impossible de lancer Epson Scan 2

Si vous n'arrivez pas à lancer Epson Scan 2, essayez ces solutions :

- Assurez-vous que votre produit est sous tension et que les câbles d'interface sont bien connectés aux deux extrémités.
- Si vous avez connecté votre produit à votre ordinateur au moyen d'un concentrateur USB, branchez votre produit directement à votre ordinateur.
- Si vous numérisez à une résolution élevée sur le réseau, il est possible qu'une erreur de communication réseau survienne. Réduisez la résolution.
- Si vous numérisez avec le chargeur automatique de documents, assurez-vous que le couvercle du document et le capot du chargeur automatique de documents sont bien fermés.
- Si vous numérisez avec le chargeur automatique de documents, assurez-vous que vous n'êtes pas en mode **Photo Mode**.
- Assurez-vous qu'Epson Scan 2 est bien sélectionné en tant que logiciel de numérisation.
- Assurez-vous que votre ordinateur n'est pas en mode d'économie d'énergie, soit en mode attente ou veille. Si c'est le cas, quittez le mode attente ou veille et redémarrez Epson Scan 2.

- Vérifiez les paramètres de connexion et testez la connexion en utilisant l'utilitaire Epson Scan 2 :

Windows 10 : Cliquez sur  et sélectionnez **EPSON > Epson Scan 2 Utility**. Assurez-vous que le bon produit est sélectionné. Si nécessaire, sélectionnez l'onglet **Autre** et cliquez sur **Réinitialiser**.

Windows 8.x : Naviguez vers l'écran **Applications** et sélectionnez **Epson Scan 2 Utility**. Assurez-vous que le bon produit est sélectionné. Si nécessaire, sélectionnez l'onglet **Autre** et cliquez sur **Réinitialiser**.

Windows (autres versions) : Cliquez sur  ou **Démarrer > Tous les programmes** ou **Programmes > EPSON > EPSON Scan 2 > Epson Scan 2 Utility**. Assurez-vous que le bon produit est sélectionné. Si nécessaire, sélectionnez l'onglet **Autre** et cliquez sur **Réinitialiser**.

Mac : Ouvrez le dossier **Applications**, cliquez sur **Epson Software** et cliquez sur **Epson Scan 2 Utility**. Assurez-vous que le bon produit est sélectionné. Si nécessaire, sélectionnez l'onglet **Autre** et cliquez sur **Réinitialiser**.

- Assurez-vous qu'il n'y a pas plusieurs versions d'Epson Scan 2 installées. Si c'est le cas, désinstallez toutes les versions et réinstallez une seule version.
- Si vous avez mis à jour votre système d'exploitation, mais que vous n'avez pas réinstallé le programme Epson Scan 2, essayez de le réinstaller.

Sujet parent: [Résolution des problèmes de numérisation](#)

Références associées

[Paramètres de numérisation additionnels - Onglet Paramètres avancés](#)

Tâches associées

[Lancement d'une numérisation à partir d'un programme de numérisation](#)

[Positionnement des originaux sur la vitre d'exposition du scanner](#)

[Positionnement des originaux dans le chargeur automatique de documents](#)

La numérisation est lente

Si la numérisation devient lente, essayez ces solutions :

- Si possible, numérisez votre original avec une résolution moins élevée.
- Assurez-vous que votre ordinateur est conforme aux exigences pour votre système d'exploitation. Si vous essayez sans succès de numériser une grande image, la mémoire de votre ordinateur est peut-être insuffisante. Au besoin, réduisez la résolution ou augmentez la mémoire de votre ordinateur.
- Dans Epson Scan 2, ouvrez l'écran Configuration et désactivez **Mode silencieux** sous l'onglet Numériser.

- La vitesse de la numérisation pourrait être réduite selon les fonctionnalités de réglage de l'image d'Epson Scan 2.
- Si vous numérisez via un réseau sans fil, un signal de faible intensité, le trafic sur le réseau et de l'interférence peuvent affecter la vitesse de numérisation.

Sujet parent: [Résolution des problèmes de numérisation](#)

Résolution des problèmes de qualité de l'image numérisée

Consultez ces sections si une image numérisée vers votre ordinateur présente un problème de qualité.

[L'image n'est constituée que de quelques points](#)

[Une ligne de points apparaît dans toutes les images numérisées](#)

[Les lignes droites d'une image apparaissent courbées](#)

[L'image est déformée ou floue](#)

[Les couleurs de l'image sont inégales sur les bords](#)

[L'image a été numérisée à l'envers](#)

[L'image est trop sombre](#)

[Le verso du document original apparaît sur l'image numérisée](#)

[Des motifs d'ondulation apparaissent dans l'image](#)

[Les couleurs des images numérisées ne correspondent pas aux couleurs d'origine](#)

[Les bords de l'image numérisée sont rognés](#)

Sujet parent: [Résolution des problèmes](#)

L'image n'est constituée que de quelques points

Si votre image numérisée n'est constituée que de quelques points, essayez ces solutions :

- Assurez-vous que le document est bien placé sur la vitre d'exposition du scanner, face à numériser vers le bas.
- Si le paramètre **Type d'image** est réglé sur **Noir & Blanc**, ajustez le paramètre **Seuil** et numérisez à nouveau.
- Retirez toute peluche ou saleté sur votre original.

Sujet parent: [Résolution des problèmes de qualité de l'image numérisée](#)

Tâches associées

[Nettoyage de votre produit](#)

Une ligne de points apparaît dans toutes les images numérisées

Si une ligne de points apparaît dans toutes vos images numérisées, nettoyez la vitre d'exposition du scanner avec un chiffon doux, sec et non pelucheux ou utilisez une petite quantité de nettoyant pour vitres sur le chiffon, au besoin. Les serviettes en papier ne sont pas recommandées.

Mise en garde: Ne vaporisez pas de nettoyant directement sur la vitre d'exposition du scanner.

Si vous numérisez depuis le chargeur automatique de documents, essayez de nettoyer le chargeur et numérisez de nouveau.

Sujet parent: [Résolution des problèmes de qualité de l'image numérisée](#)

Tâches associées

[Nettoyage de votre produit](#)

Les lignes droites d'une image apparaissent courbées

Si les lignes droites d'un original semblent courbées dans l'image numérisée, assurez-vous de placer votre original bien droit lorsque vous le numérisez.

Si vous numérisez depuis le chargeur automatique de documents, essayez de nettoyer le chargeur et numérisez de nouveau.

Sujet parent: [Résolution des problèmes de qualité de l'image numérisée](#)

Tâches associées

[Positionnement des originaux sur la vitre d'exposition du scanner](#)

L'image est déformée ou floue

Si une image numérisée apparaît déformée ou floue, essayez ces solutions :

- Ne déplacez pas votre original ou votre produit durant la numérisation.
- Le produit ne fonctionnera pas correctement s'il est incliné. Placez le produit sur une surface plane, stable et plus grande que sa base vers tous les côtés.
- Réglez ces paramètres Epson Scan 2 (si disponibles) et essayez de numériser de nouveau :
 - Augmentez le paramètre **Résolution**.
 - Si le paramètre **Type d'image** est réglé sur **Noir & Blanc**, ajustez le paramètre **Seuil**.
 - Si le paramètre **Type d'image** est réglé sur **Couleur** ou **Niveaux de gris**, sélectionnez le paramètre **Netteté**.

- Si le paramètre **Type d'image** est réglé sur **Noir & Blanc**, sélectionnez **Optimisation du texte**. Si le paramètre **Type d'image** est réglé sur **Couleur** ou **Niveaux de gris**, ajustez le paramètre **Optimisation du texte** à **Élevé**.

Sujet parent: [Résolution des problèmes de qualité de l'image numérisée](#)

Les couleurs de l'image sont inégales sur les bords

Si vous numérisez un original épais ou déformé, couvrez ses bords avec du papier afin de bloquer la lumière extérieure lorsque vous le numérisez.

Sujet parent: [Résolution des problèmes de qualité de l'image numérisée](#)

L'image a été numérisée à l'envers

Votre produit a numérisé l'image en utilisant le paramètre **Orientation photo auto**. Ce paramètre analyse l'aperçu pour repérer des visages, le ciel ou d'autres traits et fait pivoter la photo correctement lorsqu'elle est numérisée, au besoin.

Si votre photo n'est pas correctement orientée, vous pouvez décocher le paramètre **Orientation photo auto** et numériser de nouveau. Quand le Mode Photo est activé, choisissez **Options miniatures** sous l'onglet des paramètres principaux. Sélectionnez **Activé** ou **Désactivé** et numérisez à nouveau votre document.

Remarque: Le paramètre **Orientation photo auto** ne fonctionne pas lors de la numérisation de journaux, de magazines, d'illustrations, de dessins au trait ou d'images plus petites que 2 po (5,1 cm) sur l'un ou l'autre des côtés.

Sujet parent: [Résolution des problèmes de qualité de l'image numérisée](#)

L'image est trop sombre

Si votre image numérisée est trop sombre, essayez ces solutions :

- Si le paramètre **Type d'image** est réglé sur **Couleur** ou **Niveaux de gris**, ajustez le paramètre **Luminosité**.
- Vérifiez les paramètres de luminosité et de contraste définis pour l'écran de votre ordinateur.

Sujet parent: [Résolution des problèmes de qualité de l'image numérisée](#)

Tâches associées

[Numérisation à l'aide d'Epson Scan 2](#)

Le verso du document original apparaît sur l'image numérisée

Si l'image au dos d'un document original très mince apparaît sur votre image numérisée, essayez ces solutions :

- Placez une feuille de papier noire sur le dos de votre document original et numérisez-le à nouveau.
- Réglez ces paramètres Epson Scan 2 (si disponibles) et essayez de numériser de nouveau :
 - Sélectionnez l'onglet **Paramètres avancés** et ajustez le paramètre **Luminosité**.
 - Si le paramètre **Type d'image** est réglé sur **Noir & Blanc**, sélectionnez **Optimisation du texte**. Si le paramètre **Type d'image** est réglé sur **Couleur** ou **Niveaux de gris**, ajustez le paramètre **Optimisation du texte** à **Élevé**.

Sujet parent: [Résolution des problèmes de qualité de l'image numérisée](#)

Des motifs d'ondulation apparaissent dans l'image

Le motif d'ondulation (appelé « effet de moiré ») consiste en des hachures croisées apparaissant sur l'image numérisée d'un document imprimé. Des interférences créées par les différents angles de trame du scanner et la trame de demi-tons du document original en sont la cause. Pour réduire cet effet, ajustez les paramètres Epson Scan 2 suivants (si disponibles) et essayez de numériser à nouveau :

- Sélectionnez le paramètre **Détramage**.
- Sélectionnez un paramètre **Résolution** de valeur inférieure.

Sujet parent: [Résolution des problèmes de qualité de l'image numérisée](#)

Tâches associées

[Numérisation à l'aide d'Epson Scan 2](#)

Les couleurs des images numérisées ne correspondent pas aux couleurs d'origine

Les couleurs imprimées ne pourront jamais correspondre exactement aux couleurs de votre moniteur d'ordinateur, car les imprimantes et les moniteurs utilisent des systèmes de couleurs différents : les moniteurs utilisent le système RGB (rouge, vert et bleu) et les imprimantes utilisent le système CMYK (cyan, magenta, jaune et noir).

Vérifiez les capacités de concordance des couleurs et de gestion des couleurs de l'ordinateur, de la carte graphique et du logiciel que vous utilisez afin de voir s'ils ont une incidence sur la palette de couleurs que vous voyez sur votre écran.

Pour ajuster les couleurs de votre image numérisée, réglez ces paramètres Epson Scan (si disponibles) et essayez de numériser de nouveau :

- Si le paramètre **Type d'image** est réglé sur **Couleur** ou **Niveaux de gris**, ajustez le paramètre **Contraste**.
- Si le paramètre **Type d'image** est réglé sur **Noir & Blanc** ou **Niveaux de gris**, ajustez le paramètre **Accentuer la couleur**.

Sujet parent: [Résolution des problèmes de qualité de l'image numérisée](#)

Tâches associées

[Numérisation à l'aide d'Epson Scan 2](#)

Les bords de l'image numérisée sont rognés

Si les bords d'une image numérisée sont rognés, assurez-vous que votre original est bien placé pour la numérisation. Au besoin, éloignez légèrement votre original des bords de la vitre d'exposition du scanner.

Sujet parent: [Résolution des problèmes de qualité de l'image numérisée](#)

Résolution des problèmes de carte mémoire

Consultez ces solutions si vous avez des problèmes de carte mémoire avec votre produit.

[La carte mémoire ne s'insère pas dans la fente](#)

[Impossible de voir ou d'imprimer des photos depuis une carte mémoire ou un appareil](#)

[Impossible de transférer des photos vers ou depuis une carte mémoire ou un appareil](#)

Sujet parent: [Résolution des problèmes](#)

La carte mémoire ne s'insère pas dans la fente

Si une carte mémoire ne s'insère pas correctement dans une fente, ne forcez pas. Il est possible qu'il faille utiliser un adaptateur avec la carte.

Sujet parent: [Résolution des problèmes de carte mémoire](#)

Références associées

[Types de cartes mémoire](#)

Tâches associées

[Insertion d'une carte mémoire](#)

Impossible de voir ou d'imprimer des photos depuis une carte mémoire ou un appareil

Si vous ne pouvez pas voir ou imprimer des photos depuis une carte mémoire ou un appareil USB inséré dans votre produit, essayez ces solutions :

- Assurez-vous que votre carte mémoire ou votre appareil est compatible avec le produit.
- Assurez-vous que les fichiers sur votre carte mémoire ou votre appareil sont dans le bon format.
- Si vous avez trop de photos sur votre carte mémoire ou votre appareil, il est possible que vous ne voyiez pas toutes les photos. Vous pouvez aussi être invité à sélectionner un groupe de photos par date. Réduisez le nombre de photos sur votre carte ou sélectionnez un groupe de photos à la fois. Vérifiez les spécifications pour le nombre maximal de photos permis.

Sujet parent: [Résolution des problèmes de carte mémoire](#)

Références associées

[Types de cartes mémoire](#)

[Caractéristiques des cartes mémoire](#)

[Caractéristiques des périphériques USB externes](#)

Tâches associées

[Insertion d'une carte mémoire](#)

[Connexion et impression depuis un appareil photo](#)

Sujets reliés

[Affichage ou impression depuis une clé USB ou un dispositif externe](#)

Impossible de transférer des photos vers ou depuis une carte mémoire ou un appareil

Si vous avez des problèmes avec le transfert des photos vers ou depuis une carte mémoire ou un appareil USB inséré dans votre produit, essayez ces solutions :

- Assurez-vous que votre carte mémoire ou votre appareil est compatible avec le produit.
- Assurez-vous que votre produit est bien connecté à votre ordinateur.
- Si vous transférez des photos sur une carte mémoire, vérifiez si la languette de protection en écriture de la carte mémoire permet l'écriture sur la carte.
- Assurez-vous que le paramètre de partage de fichiers de votre produit est configuré correctement.

Sujet parent: [Résolution des problèmes de carte mémoire](#)

Références associées

[Caractéristiques des périphériques USB externes](#)

Résolution des problèmes d'utilisation des dispositifs USB

Consultez ces solutions si vous avez des problèmes d'utilisation des dispositifs USB avec votre produit.

[Impossible de voir ou d'imprimer des fichiers sur un dispositif USB](#)

[Impossible d'enregistrer des fichiers sur un dispositif USB](#)

[Impossible de transférer des fichiers vers ou depuis un dispositif USB](#)

Sujet parent: [Résolution des problèmes](#)

Impossible de voir ou d'imprimer des fichiers sur un dispositif USB

Si vous ne pouvez pas voir ou imprimer des documents depuis un dispositif USB connecté à votre produit, essayez ces solutions :

- Assurez-vous que les dispositifs de stockage sont autorisés sur le produit.
- Assurez-vous que votre dispositif USB est compatible avec le produit.
- Assurez-vous que les fichiers sur votre dispositif USB sont dans le bon format.
- Si vous voyez un point d'exclamation sur l'écran de sélection de photos, le format de fichier de l'image n'est pas supporté.

Sujet parent: [Résolution des problèmes d'utilisation des dispositifs USB](#)

Références associées

[Caractéristiques des périphériques USB externes](#)

[Spécifications des fichiers sur dispositifs USB](#)

Tâches associées

[Configuration du partage de fichiers pour les transferts de photos depuis votre ordinateur](#)

[Affichage et impression de photos depuis l'écran ACL](#)

Impossible d'enregistrer des fichiers sur un dispositif USB

Si vous ne pouvez pas enregistrer des fichiers sur un dispositif USB connecté à votre produit, essayez ces solutions :

- Assurez-vous que le dispositif USB n'est pas protégé en écriture.
- Assurez-vous qu'il y a assez d'espace sur le dispositif USB.
- Assurez-vous que les dispositifs de stockage sont autorisés sur le produit.
- Assurez-vous que votre dispositif USB est compatible avec le produit.

Sujet parent: [Résolution des problèmes d'utilisation des dispositifs USB](#)

Références associées

[Caractéristiques des périphériques USB externes](#)

Tâches associées

[Configuration du partage de fichiers pour les transferts de photos depuis votre ordinateur](#)

Impossible de transférer des fichiers vers ou depuis un dispositif USB

Si vous avez des problèmes avec le transfert des fichiers vers ou depuis un dispositif USB connecté à votre produit, essayez ces solutions :

- Assurez-vous que votre dispositif USB est compatible avec le produit.
- Assurez-vous que le dispositif USB n'est pas protégé en écriture.
- Assurez-vous que votre produit est bien connecté à votre ordinateur.
- Assurez-vous que le paramètre de partage de fichiers de votre produit est activé.

Sujet parent: [Résolution des problèmes d'utilisation des dispositifs USB](#)

Références associées

[Types de cartes mémoire](#)

[Caractéristiques des cartes mémoire](#)

[Caractéristiques des périphériques USB externes](#)

Sujets reliés

[Transfert de photos vers et à partir d'une carte mémoire](#)

Résolution de problèmes CD/DVD

Consultez ces solutions si vous éprouvez des problèmes lors de l'impression sur un CD/DVD avec votre produit.

[Problèmes de bourrage CD/DVD](#)

[L'image n'est pas centrée sur le CD/DVD](#)

[Des taches d'encre apparaissent sur le CD/DVD](#)

[L'image est pâle sur le CD/DVD](#)

Sujet parent: [Résolution des problèmes](#)

Problèmes de bourrage CD/DVD

Si un CD/DVD est coincé dans le produit et qu'un message d'erreur s'affiche, retirez le plateau CD/DVD :

1. Au besoin, annulez le travail d'impression à partir de votre ordinateur.

2. Tirez lentement le plateau CD/DVD hors du produit.
3. Supprimez le message d'erreur.
4. Si l'erreur persiste, éteignez le produit, attendez quelques instants, puis rallumez-le.
5. Si vous n'arrivez pas à retirer le plateau CD/DVD, contactez le soutien Epson.

Sujet parent: [Résolution de problèmes CD/DVD](#)

L'image n'est pas centrée sur le CD/DVD

Si votre image imprimée n'est pas centrée sur le disque, effectuez l'une des étapes suivantes :

- Si vous imprimez depuis un ordinateur, réglez la position d'impression dans le logiciel Epson Print CD. Consultez l'utilitaire d'aide Epson Print CD pour plus de détails.
- Si vous imprimez depuis le panneau de commande, réglez la position d'impression en utilisant les menus du produit.

Sujet parent: [Résolution de problèmes CD/DVD](#)

Tâches associées

[Impression de votre étiquette pour CD/DVD - Windows](#)

[Impression de votre design CD/DVD - Mac](#)

[Impression de photos depuis une carte mémoire sur un CD/DVD](#)

Des taches d'encre apparaissent sur le CD/DVD

Si vous remarquez des taches d'encre sur votre disque, essayez ces solutions :

- Assurez-vous que vous imprimez sur un CD ou DVD compatible avec l'impression à jet d'encre et que la surface du disque est sèche.
- Manipulez les disques imprimés avec soin et laissez-les sécher pendant 24 heures avant de les insérer dans un lecteur de disque.
- Ajustez la qualité d'impression à l'aide du logiciel Epson Print CD. Consultez l'utilitaire d'aide Epson Print CD pour plus de détails.

Sujet parent: [Résolution de problèmes CD/DVD](#)

Tâches associées

[Impression de votre étiquette pour CD/DVD - Windows](#)

[Impression de votre design CD/DVD - Mac](#)

L'image est pâle sur le CD/DVD

Si votre image imprimée est trop pâle, ajustez la qualité d'impression à l'aide du logiciel Epson Print CD. Consultez l'utilitaire d'aide Epson Print CD pour plus de détails.

Sujet parent: [Résolution de problèmes CD/DVD](#)

Tâches associées

[Impression de votre étiquette pour CD/DVD - Windows](#)

[Impression de votre design CD/DVD - Mac](#)

Désinstallation des logiciels du produit

Si vous avez un problème qui nécessite de désinstaller et de réinstaller vos logiciels, suivez les instructions pour votre système d'exploitation.



[Désinstallation et réinstallation des logiciels du produit - Windows](#)

[Désinstallation des logiciels du produit - Mac](#)

Sujet parent: [Résolution des problèmes](#)

Désinstallation et réinstallation des logiciels du produit - Windows

Vous pouvez désinstaller et réinstaller les logiciels de votre produit pour résoudre certains problèmes.

1. Mettez le produit hors tension.
2. Débranchez tous les câbles d'interface.
3. Choisissez l'une des méthodes suivantes :
 - **Windows 10** : Cliquez sur  et sélectionnez  (Paramètres) > **Applications** > **Applis et fonctions**. Puis, sélectionnez le programme que vous voulez désinstaller et sélectionnez **Désinstaller**.
 - **Windows 8.x** : Naviguez vers l'écran **Applications** et sélectionnez **Panneau de configuration** > **Programmes** > **Programmes et fonctionnalités**. Sélectionnez l'option de désinstallation pour votre produit Epson, puis sélectionnez **Désinstaller/Modifier**.

Remarque: Si vous voyez une fenêtre **Contrôle de compte d'utilisateur**, cliquez sur **Oui** ou **Continuer**.

Sélectionnez votre produit de nouveau, au besoin, puis sélectionnez **OK**, et cliquez sur **Oui** pour confirmer la désinstallation.

- **Windows** (autres versions) : Cliquez sur  ou **Démarrer**, puis sélectionnez **Tous les programmes** ou **Programmes**. Sélectionnez **EPSON**, sélectionnez votre produit, puis cliquez sur **Désinstallation du pilote d'impression EPSON**.

Remarque: Si vous voyez une fenêtre **Contrôle de compte d'utilisateur**, cliquez sur **Oui** ou **Continuer**.

Dans la fenêtre suivante, sélectionnez votre produit et cliquez sur **OK**. Ensuite, suivez les instructions à l'écran.

4. Effectuez l'une des étapes suivantes pour désinstaller Epson Scan 2, puis suivez les instructions à l'écran :
 - **Windows 10** : Sélectionnez **Epson Scan 2** et cliquez sur **Désinstaller**.
 - **Windows 8.x/Windows 7/Windows Vista** : Sélectionnez **Epson Scan 2** et cliquez sur **Désinstaller/Modifier**.
5. Redémarrez votre ordinateur et consultez l'affiche *Point de départ* pour réinstaller vos logiciels.

Remarque: Si la réinstallation des logiciels de votre produit ne résout pas le problème, communiquez avec Epson.

Sujet parent: [Désinstallation des logiciels du produit](#)

Désinstallation des logiciels du produit - Mac

Dans la plupart des cas, les utilisateurs de Mac n'ont pas besoin de désinstaller les logiciels du produit existants avant d'effectuer une réinstallation. Cependant, vous pouvez télécharger l'utilitaire Uninstaller depuis le site Web de soutien d'Epson pour désinstaller les logiciels du produit comme décrit ici.

Remarque: Si la réinstallation des logiciels de votre produit ne résout pas le problème, communiquez avec Epson.

1. Pour télécharger l'utilitaire Uninstaller, visitez le site Web epson.ca/support et sélectionnez votre produit.
2. Cliquez sur **Téléchargements**.
3. Sélectionnez votre système d'exploitation, cliquez sur **Utilitaires**, trouvez l'utilitaire Uninstaller dans la liste, puis cliquez sur **Télécharger**.
4. Lancez le fichier que vous avez téléchargé.

5. Double-cliquez sur l'icône **Uninstall**.
6. À l'écran Epson Uninstaller, cochez la case de chaque programme informatique que vous souhaitez désinstaller.
7. Cliquez sur **Désinstaller**.
8. Suivez les instructions à l'écran pour désinstaller les logiciels.
9. Réinstallez les logiciels du produit.

Remarque: Si vous désinstallez le pilote d'imprimante, mais que le nom de votre produit apparaît toujours dans la fenêtre **Imprimantes et fax** ou **Imprimantes et scanners**, sélectionnez le nom de votre produit et cliquez sur l'icône – (supprimer) pour l'enlever.

Sujet parent: [Désinstallation des logiciels du produit](#)

Comment obtenir de l'aide

Si vous avez besoin de contacter Epson pour obtenir des services de soutien technique, utilisez l'une des options suivantes :

Assistance via Internet

Visitez le site Web de soutien d'Epson à l'adresse epson.ca/support et sélectionnez votre produit pour obtenir des solutions aux problèmes courants. Vous pouvez y télécharger des pilotes et de la documentation en français, consulter une foire aux questions et des conseils de dépannage, ou envoyer vos questions par courriel à Epson.

Contacteur un représentant du soutien

Avant de communiquer avec Epson pour obtenir du soutien, ayez les informations suivantes sous la main :

- Nom de produit
- Numéro de série du produit (situé sur une étiquette sur le produit)
- Preuve d'achat (telle qu'un reçu de magasin) et date d'achat
- Configuration informatique
- Description du problème

Ensuite, composez le numéro suivant :

- États-Unis : 562 276-4382, de 6 h à 20 h, heure du Pacifique, du lundi au vendredi et de 7 h à 16 h, heure du Pacifique, le samedi.

- Canada : 905 709-3839, de 6 h à 20 h, heure du Pacifique, du lundi au vendredi et de 7 h à 16 h, heure du Pacifique, le samedi.

Les jours et les heures de service peuvent changer sans préavis. Des frais d'interurbain peuvent s'appliquer.

Achat de fournitures et d'accessoires

Vous pouvez acheter de l'encre et du papier d'origine Epson à l'adresse epson.com (États-Unis), epson.ca (Canada) ou epson.com.jm (Caraïbes). Vous pouvez également vous procurer d'autres fournitures auprès d'un revendeur Epson autorisé. Pour trouver le revendeur le plus près de chez vous, composez le 1 800 807-7766.

Sujet parent: [Résolution des problèmes](#)

Caractéristiques techniques

Les sections suivantes présentent les caractéristiques techniques de votre produit.

Remarque: Epson offre un programme de recyclage des produits Epson en fin de vie. Veuillez consulter [ce site](#) pour obtenir des informations sur la façon de retourner vos produits Epson pour une élimination appropriée.

[Exigences système - Windows](#)

[Exigences système - Mac](#)

[Caractéristiques du papier](#)

[Caractéristiques de la zone d'impression](#)

[Caractéristiques de la numérisation](#)

[Caractéristiques du chargeur automatique de documents \(ADF\)](#)

[Caractéristiques des cartouches d'encre](#)

[Caractéristiques des cartes mémoire](#)

[Caractéristiques des dimensions](#)

[Caractéristiques électriques](#)

[Caractéristiques environnementales](#)

[Caractéristiques de l'interface](#)

[Caractéristiques des périphériques USB externes](#)

[Caractéristiques de l'interface réseau](#)

[Caractéristiques de normes et de conformité](#)

Exigences système - Windows

Pour utiliser votre produit et ses logiciels, votre ordinateur doit fonctionner sous l'un des systèmes d'exploitation Microsoft suivants :

- Windows 10
- Windows 8.x
- Windows 7
- Windows Vista

Remarque: Pour obtenir les plus récentes versions des logiciels disponibles pour votre système d'exploitation, visitez le site de soutien d'Epson à l'adresse epson.ca/support, sélectionnez votre produit, puis cliquez sur **Téléchargements**.

Sujet parent: [Caractéristiques techniques](#)

Exigences système - Mac

Pour utiliser votre produit et ses logiciels, votre Mac doit fonctionner sous l'un des systèmes d'exploitation suivants :

- macOS 10.13.x
- macOS 10.12.x
- OS X 10.11.x
- OS X 10.10.x
- OS X 10.9.x
- OS X 10.8.x
- OS X 10.7.x
- OS X 10.6.8

Remarque: Pour obtenir les plus récentes versions des logiciels disponibles pour votre système d'exploitation, visitez le site de soutien d'Epson à l'adresse epson.ca/support, sélectionnez votre produit, puis cliquez sur **Téléchargements**.

Sujet parent: [Caractéristiques techniques](#)

Caractéristiques du papier

Remarque: Étant donné que la qualité d'une marque ou d'un type de papier peut être modifiée par le fabricant à tout moment, Epson ne peut garantir la qualité d'un type de papier de marque autre qu'Epson. Faites toujours l'essai du support d'impression avant d'acheter des quantités importantes ou d'imprimer des travaux à grand tirage.

Feuilles individuelles

Dimensions

A4 (8,3 × 11,7 po [210 × 297 mm])

A6 (4,1 × 5,8 po [105 × 148 mm])

Lettre (8,5 × 11 po [216 × 279 mm])

Légal (8,5 × 14 po [216 × 356 mm])

4 × 6 po (102 × 152 mm)

5 × 7 po (127 × 178 mm)

8 × 10 po (203 × 254 mm)

3,5 × 5 po (89 × 127 mm)

Rapport 16:9 (4 × 7,1 po [102 × 181 mm])

Demi-lettre (5,5 × 8,5 po [140 × 216 mm])

Types de papier

Papier ordinaire

Remarque: Votre produit prend aussi en charge les papiers compatibles distribués par Epson. Consultez le lien à la fin de cette section pour obtenir une liste des papiers Epson compatibles.

Poids

Papier ordinaire : 17 lb (64 g/m²) à 24 lb (90 g/m²)

Enveloppes

Dimensions

N° 10 (4,1 × 9,5 po [105 × 241 mm])

Types de papier

Papier pour titres ordinaire

Poids

20 lb (75 g/m²) à 24 lb (90 g/m²)

Sujet parent: [Caractéristiques techniques](#)

Références associées

[Papiers Epson compatibles](#)

[Compatibilité des types de papier sans marges](#)

Caractéristiques de la zone d'impression

Remarque: Lorsque vous imprimez avec la fonction sans marges, il se peut que la qualité d'impression se dégrade dans la zone d'impression agrandie.

Feuilles individuelles - avec marges

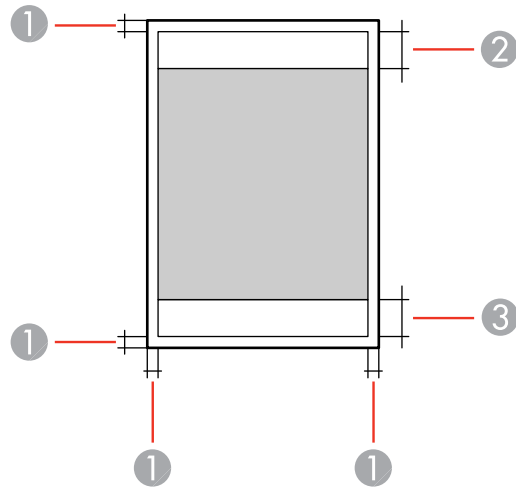

- 1 Bordures haut/bas/gauche/droite : 0,12 po (3 mm) minimum
- 2 Zone de qualité d'impression réduite/haut : 1,61 po (41 mm) minimum
- 3 Zone de qualité d'impression réduite/bas : 1,46 po (37 mm) minimum

Feuilles individuelles - sans marges

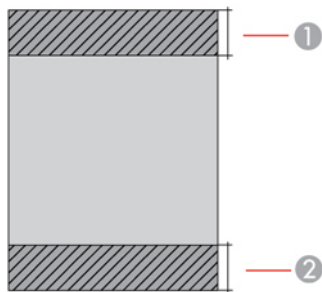

- 1 Zone de qualité d'impression réduite/haut : 1,73 po (44 mm) minimum
- 2 Zone de qualité d'impression réduite/bas : 1,57 po (40 mm) minimum

Enveloppes

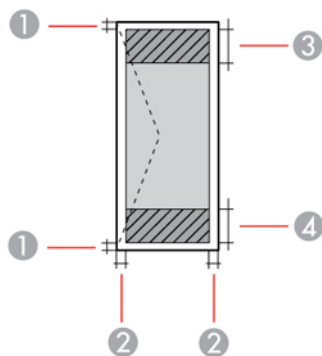

- 1 Bordures droite/gauche : 0,12 po (3 mm) minimum
- 2 Bordures haut/bas : 0,20 po (5 mm) minimum
- 3 Zone de qualité d'impression réduite/droite : 0,71 po (18 mm) minimum
- 4 Zone de qualité d'impression réduite/gauche : 1,61 po (41 mm) minimum

CD/DVD

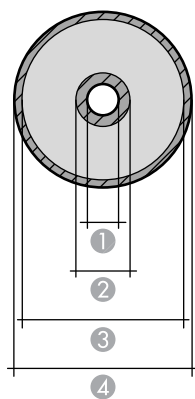

- 1 Marge intérieure minimale : 0,71 po (18 mm)
- 2 Zone de qualité d'impression réduite intérieure : 1,69 po (43 mm)
- 3 Zone de qualité d'impression réduite extérieure : 4,57 po (116 mm)
- 4 Marge extérieure minimale : 4,72 po (120 mm)

Sujet parent: [Caractéristiques techniques](#)

Caractéristiques de la numérisation

Type de scanner	Couleur, à plat
Dispositif photoélectrique	Capteur de ligne CIS
Taille du document	Maximum : 8,5 × 11,7 po (216 × 297 mm) Vitre d'exposition du scanner : lettre US ou A4
Résolution de numérisation	1200 ppp (numérisation principale) 2 400 ppp (numérisation secondaire)
Données d'image	Couleur : 48 bits par pixel interne (16 bits par pixel par couleur) 24 bits par pixel externe (8 bits par pixel par couleur) Niveaux de gris : 16 bits par pixel interne 8 bits par pixel externe Noir et blanc : 16 bits par pixel interne 1 bit par pixel externe
Source lumineuse	DEL

Sujet parent: [Caractéristiques techniques](#)

Caractéristiques du chargeur automatique de documents (ADF)

Taille papier	Format lettre US, légal ou A4
Type papier	Papier ordinaire
Poids papier	17 lb (64 g/m ²) à 25 lb (95 g/m ²)
Capacité d'alimentation	Épaisseur totale : 0,13 po (3,3 mm) Environ 30 feuilles (format lettre US ou A4) ou 10 feuilles (légal)

Sujet parent: [Caractéristiques techniques](#)

Caractéristiques des cartouches d'encre

Remarque: Votre imprimante a été conçue pour fonctionner seulement avec des cartouches d'encre authentiques Epson. Les cartouches et fournitures d'encre d'autres marques ne sont pas compatibles et, même si elles sont décrites comme étant compatibles, elles risquent de mal fonctionner, voire de ne pas fonctionner du tout. Epson fournit périodiquement des mises à jour de micrologiciel afin de résoudre des problèmes de sécurité ou de performance, des bogues mineurs et pour s'assurer que votre imprimante fonctionne tel que prévu. Ces mises à jour peuvent altérer la fonctionnalité de l'encre d'autres fabricants. Il est possible que les cartouches non Epson ou les cartouches Epson modifiées qui fonctionnaient avant la mise à jour du micrologiciel cessent de fonctionner.

Les cartouches initiales fournies sont conçues pour assurer la fiabilité de la configuration de l'imprimante et ne peuvent être utilisées comme cartouches de remplacement ni revendues. Après la configuration, l'encre restante peut être utilisée pour l'impression. Les rendements sont basés sur la norme ISO 24711 en mode par défaut, selon une impression continue. Les rendements peuvent varier selon les images imprimées, les paramètres choisis et la température ambiante. L'impression peu fréquente ou réalisée surtout avec une couleur réduit les rendements. Toutes les cartouches doivent être installées et contenir de l'encre pour les besoins de l'impression et de l'entretien de l'imprimante. Pour assurer une bonne qualité d'impression, il reste une certaine quantité d'encre dans les cartouches remplacées.

Couleur	Noir, Cyan, Magenta, Jaune, Noir photo
Durée de vie de la cartouche	Emballage ouvert : 6 mois. Emballage intact : N'utilisez pas l'encre si la date d'expiration indiquée sur l'emballage est dépassée.

Température Stockage : –22 à 104 °F (–30 à 40 °C)
1 mois à 104 °F (40 °C)
L'encre gèle à 3,2 °F (–16 °C).
L'encre dégèle et devient utilisable après environ 3 heures à 77 °F (25 °C).

Remarque: Pour les meilleurs résultats, utilisez les cartouches dans les six mois suivant leur déballage.

Sujet parent: [Caractéristiques techniques](#)

Concepts associés

[Achat de cartouches d'encre Epson](#)

Caractéristiques des cartes mémoire

Remarque: Les cartes marquées d'un astérisque (*) nécessitent un adaptateur; consultez la documentation de votre adaptateur pour des détails sur son utilisation.

Types compatibles et capacités maximum :

- SD : 2 Go
- SDHC : 32 Go
- SDXC : 64 Go
- miniSD* : 2 Go
- miniSDHC* : 32 Go
- microSD* : 2 Go
- microSDHC* : 32 Go
- microSDXC* : 64 Go

Format de support DCF JPEG avec la norme EXIF version 2.31 prises par un appareil photo numérique DCF (Design rule for Camera File system), compatible avec la version 1.0 ou 2.0; les photos stockées dans la mémoire intégrée d'un appareil photo ne sont pas prises en charge.

Sujet parent: [Caractéristiques techniques](#)

Caractéristiques des dimensions

Hauteur	Stockage : 7,5 po (191 mm) Mode impression : 8,7 po (221 mm)
Largeur	Stockage : 15,4 po (390 mm) Mode d'impression : 15,4 po (390 mm)
Profondeur	Stockage : 13,3 po (339 mm) Mode impression : 23,5 po (598 mm)
Poids	18,5 lb (8,4 kg)

(sans les cartouches d'encre, le câble d'alimentation ou le plateau CD/DVD)

Sujet parent: [Caractéristiques techniques](#)

Caractéristiques électriques

Alimentation en électricité	100 à 120 V
Intervalle de fréquence nominale	50/60 Hz
Courant nominal	0,7 A
Consommation électrique	Copie autonome : environ 16 W (ISO/IEC24712) Mode prêt : environ 8,3 W Mode veille : Environ 1,4 W Mode hors tension : Environ 0,2 W

Sujet parent: [Caractéristiques techniques](#)

Caractéristiques environnementales

Température	Fonctionnement : 50 à 95 °F (10 à 35 °C) Stockage : -4 à 104 °F (-20 à 40 °C) 1 mois à 104 °F (40 °C)
Humidité (sans condensation)	Fonctionnement : 20 à 80 % HR Stockage : 5 à 85 % HR

Sujet parent: [Caractéristiques techniques](#)

Caractéristiques de l'interface

Type d'interface	USB haute vitesse (classe de périphériques pour ordinateurs) USB haute vitesse (pour dispositifs USB externes et PictBridge)
-------------------------	---

Remarque: Epson ne peut pas garantir le bon fonctionnement des périphériques externes connectés.

Sujet parent: [Caractéristiques techniques](#)

Caractéristiques des périphériques USB externes

N'utilisez pas les périphériques avec les équipements suivants :

- Pilote dédié
- Paramètres de sécurité (mots de passe, chiffrement, etc.)
- Concentrateur USB intégré

Remarque: N'utilisez que des périphériques de mémoire externes avec alimentation indépendante CA. Il n'est pas recommandé d'utiliser des périphériques de mémoire externes alimentés par USB. Epson ne peut pas garantir le bon fonctionnement des périphériques externes connectés.

Lecteur CD-R, DVD-R ou Bluray	CD-ROM/CD-R : Capacité maximale de 700 Mo DVD-ROM/DVD-R : Capacité maximale de 4,7 Go
Lecteur magnéto-optique	Capacité maximale de 1,3 Go

Disque dur et clé USB Capacité maximale de 2 To
Formaté en FAT, FAT32 ou exFAT

Sujet parent: [Caractéristiques techniques](#)

Caractéristiques de l'interface réseau

LAN sans fil standard	IEEE 802.11b/g/n
Sécurité sans fil	WEP (64/128 bits) WPA2-PSK (AES); WPA2 compatible avec soutien pour WPA/WPA2 personnel
Bande de fréquence	2,4 GHz
Mode de communication	Mode infrastructure Wi-Fi Direct (Simple AP); non supporté pour IEEE802.11b
Alimentation de fréquence radio transmise maximale	20 dBm (EIRP)
Protocole de sécurité	SSL/TLS HTTPS Server/Client, IPPS

Remarque: Conforme aux normes IEEE 802.11 b/g ou IEEE 802.11 b/g/n, selon l'endroit où l'appareil a été acheté.

Sujet parent: [Caractéristiques techniques](#)

Caractéristiques de normes et de conformité

États-Unis	Sécurité : UL60950-1 CEM : FCC partie 15 sous-partie B classe B
Canada	Sécurité : CAN/CSA C22.2 No. 60950-1 CEM : CAN/CSA-CEI/IEC CISPR 22 classe B

Cet équipement contient le module sans fil suivant :

- Fabricant : Seiko Epson Corporation
- Type : J26H006

Ce produit est conforme au Chapitre 15 du Règlement FCC et CNR-210 du Règlement IC. Epson décline toute responsabilité en cas de non-respect des normes de sécurité suite à la modification non recommandée du produit. L'utilisation est soumise aux deux conditions suivantes : (1) le périphérique ne peut pas causer d'interférences nuisibles et (2) l'appareil doit accepter toute interférence en réception, y compris les interférences causant un dysfonctionnement de l'appareil.

Pour éviter les interférences radio du service sous licence, l'appareil doit être utilisé à l'intérieur et être éloigné des fenêtres afin de garantir une protection optimale. Le matériel (ou l'antenne émettrice) placé à l'extérieur doit faire l'objet d'une autorisation.

Cet équipement est conforme aux limites d'exposition aux rayonnements FCC/IC énoncées pour un environnement non contrôlé et respecte les lignes directrices d'exposition aux fréquences radioélectriques (RF) de la FCC dans le Supplément C à OET65 et les règles d'exposition aux fréquences radioélectriques (RF) CNR-102 d'IC. Cet équipement doit être installé et utilisé en gardant une distance de 20 cm (7,9 po) ou plus entre le radiateur et le corps de l'utilisateur (à l'exception des extrémités : mains, poignets, pieds et chevilles).

Sujet parent: [Caractéristiques techniques](#)

Avis

Consultez ces sections pour des avis importants concernant votre produit.

Remarque: Epson offre un programme de recyclage des produits Epson en fin de vie. Veuillez consulter [ce site](#) pour obtenir des informations sur la façon de retourner vos produits Epson pour une élimination appropriée.

[Consignes de sécurité importantes](#)

[Avis important sur la confidentialité \(numéro de série de l'imprimante\)](#)

[Déclaration de conformité avec la FCC](#)

[Arbitrage exécutoire et recours collectifs](#)

[Marques de commerce](#)

[Avis sur les droits d'auteur](#)

Consignes de sécurité importantes

Avant d'utiliser votre produit Epson, lisez et suivez les consignes de sécurité présentées dans les sections suivantes.

[Consignes de sécurité générales du produit](#)

[Consignes de sécurité concernant les cartouches d'encre](#)

[Consignes de sécurité concernant la connexion sans fil](#)

[Consignes de sécurité pour l'écran ACL](#)

Sujet parent: [Avis](#)

Consignes de sécurité générales du produit

- Respectez les instructions et les avertissements indiqués sur le produit.
- N'utilisez que le type de source d'alimentation indiqué sur l'étiquette du produit.
- N'utilisez que le cordon d'alimentation livré avec le produit. L'utilisation d'un autre cordon peut occasionner un incendie ou provoquer une décharge électrique. N'utilisez pas le cordon avec d'autres équipements.
- Assurez-vous que le cordon d'alimentation CA rencontre les normes de sécurité locales.
- Placez le produit près d'une prise murale où la fiche peut être débranchée facilement.

- Évitez de brancher le produit dans une prise qui se trouve sur le même circuit qu'un photocopieur ou un système de conditionnement d'air qui s'allume et s'éteint à intervalles réguliers, ou une prise commandée par un interrupteur mural ou une minuterie.
- N'utilisez pas un cordon d'alimentation endommagé ou effiloché. Placez-le de manière à éviter l'usure, les coupures, les ondulations, l'effilochage et les torsions. Ne placez aucun objet sur le cordon d'alimentation et placez ce dernier de façon à éviter que l'on passe ou marche dessus. Prenez soin de placer le cordon afin qu'il soit droit à chaque extrémité.
- Si vous utilisez une rallonge avec le produit, assurez-vous que l'intensité nominale totale de tous les dispositifs branchés sur la rallonge ne dépasse pas la capacité nominale de cette dernière. Assurez-vous également que l'intensité nominale totale de tous les dispositifs branchés dans la prise murale ne dépasse pas la capacité nominale de cette dernière.
- Éteignez toujours le produit au moyen du bouton d'alimentation et attendez que le témoin d'alimentation cesse de clignoter avant de débrancher le produit ou d'interrompre le courant de la prise murale.
- Si vous prévoyez une longue période d'inutilisation de l'imprimante, débranchez le cordon d'alimentation de la prise de courant.
- Placez le produit sur une surface plane, stable et plus grande que sa base vers tous les côtés. Il ne fonctionnera pas correctement s'il est incliné.
- Laissez de l'espace derrière le produit pour les câbles et au-dessus du produit de manière à pouvoir ouvrir complètement le couvre-document.
- Laissez suffisamment d'espace à l'avant du produit pour permettre la sortie complète du papier.
- Évitez les emplacements soumis à des changements rapides de température ou d'humidité, aux chocs, aux vibrations ou à la poussière.
- Évitez de placer ou de ranger le produit à l'extérieur.
- Ne placez pas le produit près d'un radiateur, d'un évent de chauffage ou dans un endroit exposé à la lumière directe du soleil.
- Prévoyez suffisamment d'espace autour du produit pour assurer une ventilation adéquate. Ne bloquez pas ou ne recouvrez pas les ouvertures du boîtier du produit; n'insérez pas d'objets dans les fentes.
- Éloignez le produit des sources éventuelles d'interférence électromagnétique, comme les haut-parleurs ou les socles de téléphones sans fil.
- Gardez le produit à une distance d'au moins 8,7 po (22 cm) de tout stimulateur cardiaque afin d'éviter que les ondes radio du produit n'affectent le fonctionnement du stimulateur.
- Lorsque vous branchez le produit à un ordinateur ou un autre dispositif à l'aide d'un câble, assurez-vous que les connecteurs sont orientés correctement. Les connecteurs ne disposent que d'une seule

orientation correcte. Si vous insérez un connecteur de manière incorrecte, vous risquez d'endommager les deux périphériques reliés à l'aide du câble.

- Ne touchez pas au câble plat blanc à l'intérieur du produit.
- Pour éviter d'endommager le produit, ne déplacez jamais la tête d'impression manuellement.
- N'insérez pas votre main dans le produit lorsqu'il imprime.
- Ne déversez pas de liquide sur le produit et ne le manipulez pas avec des mains humides.
- N'utilisez pas de produits aérosols contenant des gaz inflammables à l'intérieur ou autour du produit. Cela risque de causer un incendie.
- N'exercez pas de pression excessive sur la vitre d'exposition du scanner lorsque vous placez les originaux.
- Ne soulevez pas la section du scanner du produit pendant la copie, l'impression, la numérisation ou lorsque toute autre fonction est en cours.
- Prenez garde de ne pas coincer vos doigts lorsque vous fermez le couvre-document.
- Sauf indication contraire dans la documentation, ne tentez pas de réparer ou de désassembler vous-même le produit.
- Débranchez le produit et consultez un technicien agréé dans les cas suivants : si la fiche ou le cordon d'alimentation est endommagé; si une substance liquide s'est infiltrée dans le produit; si le produit est tombé ou son boîtier a été endommagé; si le produit ne fonctionne pas correctement ou son rendement est en baisse. Ne réglez que les commandes dont il est question dans les directives de fonctionnement.
- Laissez les cartouches d'encre installées. Le retrait des cartouches peut assécher la tête d'impression et empêcher le bon fonctionnement du produit.
- Avant de transporter le produit, assurez-vous que la tête d'impression est bien immobilisée à droite et que les cartouches d'encre sont installées.
- Pendant le stockage ou le transport du produit, ne le penchez pas, ne le placez pas sur ses côtés et ne le tournez pas à l'envers, car l'encre risque de fuir.

Sujet parent: [Consignes de sécurité importantes](#)

Consignes de sécurité concernant les cartouches d'encre

- Rangez les cartouches d'encre hors de portée des enfants et n'ingérez pas l'encre.
- Redoublez de vigilance lorsque vous manipulez des cartouches d'encre usagées; il pourrait y avoir de l'encre autour du port de distribution d'encre. En cas de contact de l'encre avec la peau, lavez bien

avec de l'eau et du savon. En cas de projection d'encre dans les yeux, rincez-les immédiatement avec de l'eau. Si de l'encre pénètre dans votre bouche, consultez immédiatement un médecin.

- N'introduisez pas vos mains à l'intérieur du produit et ne touchez pas aux cartouches d'encre pendant l'impression.
- Ne laissez pas de la poussière ou des corps étrangers pénétrer à l'intérieur des logements des cartouches d'encre, au risque de ne plus pouvoir imprimer. Retirez avec précaution la poussière ou les corps étrangers des logements avant d'installer les cartouches et d'imprimer.
- Installez une cartouche d'encre neuve dès que vous avez retiré une cartouche épuisée. Si vous négligez de remplacer des cartouches d'encre, vous risquez d'assécher la tête d'impression et d'empêcher le produit d'imprimer.
- Ne touchez pas à la puce à circuit intégré verte située sur le côté de la cartouche. Cela peut nuire au fonctionnement normal.
- Ne secouez pas, ne pressez pas et ne faites pas tomber les cartouches d'encre après avoir ouvert l'emballage et ne déchirez pas les étiquettes des cartouches; cela pourrait causer une fuite.
- Si vous retirez une cartouche d'encre pour un usage ultérieur, remettez le bouchon sur la cartouche d'encre (en utilisant le bouchon fourni avec la cartouche) afin d'empêcher l'encre de sécher et d'éviter de tacher d'encre l'environnement autour de la cartouche.
- N'utilisez pas une cartouche d'encre dont la date indiquée sur l'emballage est expirée.
- Ne démontez pas une cartouche d'encre. Cela risque d'endommager la tête d'impression.
- Ne désassemblez pas les cartouches d'encre; vous risquez de recevoir de l'encre dans les yeux ou sur la peau.
- Rangez les cartouches d'encre dans un endroit frais et sombre.
- Après avoir sorti une cartouche d'encre d'un site d'entreposage froid, laissez-la se réchauffer à la température ambiante pendant au moins trois heures avant de l'utiliser.
- Rangez les cartouches d'encre avec l'étiquette vers le haut. Ne stockez pas les cartouches à l'envers.

Sujet parent: [Consignes de sécurité importantes](#)

Consignes de sécurité concernant la connexion sans fil

Les ondes radio de ce produit pourraient perturber le fonctionnement de l'équipement médical ou des appareils contrôlés automatiquement tels que les stimulateurs cardiaques, les portes automatiques ou les alarmes d'incendie. Lorsque vous utilisez ce produit près de tels appareils ou dans un établissement médical, suivez les directives données par les membres du personnel autorisé de l'établissement, et suivez toutes les directives et tous les avertissements affichés sur l'appareil pour éviter de provoquer un accident.

Sujet parent: [Consignes de sécurité importantes](#)

Consignes de sécurité pour l'écran ACL

- Utilisez un chiffon sec et doux pour nettoyer l'écran ACL. N'utilisez pas de nettoyeurs liquides ou chimiques.
- Si l'écran ACL est endommagé, communiquez avec Epson. Si la solution à cristaux liquides entre en contact avec les mains, lavez-les bien avec de l'eau et du savon. Si vous recevez de la solution à cristaux liquides dans les yeux, rincez-les immédiatement avec de l'eau. Si vous éprouvez de l'inconfort ou des problèmes de vision après avoir rincé vos yeux, consultez immédiatement un médecin.
- N'appuyez pas trop fort sur l'écran ACL et ne le soumettez pas à des chocs violents.
- N'utilisez pas d'objets pointus tels qu'un crayon ou votre ongle lorsque vous utilisez l'écran ACL.
- Si l'écran ACL se morcelle ou fend, n'y touchez pas et n'essayez pas de retirer les pièces brisées; communiquez avec Epson pour obtenir de l'assistance.
- Ne soumettez pas le produit à des changements brusques de température ou d'humidité; cela pourrait causer de la condensation à l'intérieur de l'écran ACL et nuire à sa performance.

Sujet parent: [Consignes de sécurité importantes](#)

Avis important sur la confidentialité (numéro de série de l'imprimante)

Dans le cadre du processus de configuration, le numéro de série de votre imprimante sera envoyé vers un serveur Epson sécurisé afin de vous rendre admissible aux programmes que nous pourrions offrir de temps à autre, incluant le programme de réapprovisionnement en encre Epson. Vous aurez la possibilité de donner votre consentement individuel pour chacun de ces programmes.

Si vous avez des questions concernant cette procédure, vous pouvez communiquer avec nous en utilisant le [formulaire de commentaires sur la confidentialité](#) ou en nous écrivant à :

Epson America, Inc.

À l'attention du : Coordonnateur à la confidentialité

3840 Kilroy Airport Way

Long Beach, CA 90806-2469

Sujet parent: [Avis](#)

Déclaration de conformité avec la FCC

Pour les utilisateurs américains

À l'issue des tests dont il a fait l'objet, cet appareil a été déclaré conforme aux normes des appareils numériques de classe B conformément à la partie 15 de la réglementation FCC. Ces normes sont destinées à assurer un niveau de protection raisonnable contre les interférences néfastes dans les installations résidentielles. Cet appareil produit, utilise et peut émettre des fréquences radioélectriques et, s'il n'est pas installé ou utilisé conformément aux directives, peut brouiller les ondes radio ou télévisuelles. Toutefois, il est impossible de garantir qu'aucune interférence ne se produira dans une installation particulière. Si cet équipement brouille la réception des ondes radio et télévisuelles, ce que vous pouvez déterminer en éteignant et en rallumant l'équipement, nous vous encourageons à prendre l'une ou plusieurs des mesures correctives suivantes :

- Réorientez ou déplacez l'antenne réceptrice.
- Éloignez l'appareil du récepteur.
- Branchez l'appareil à une autre prise ou sur un autre circuit que celui du récepteur.
- Demandez conseil au revendeur de l'appareil ou à un technicien radio/télévision expérimenté.

AVERTISSEMENT

Le branchement d'un câble d'interface non blindé à ce matériel entraînera l'annulation de l'homologation FCC de cet appareil et risque de causer des interférences dépassant les limites établies par la FCC pour ce matériel. Il incombe à l'utilisateur de se procurer et d'utiliser un câble d'interface blindé avec cet appareil. Si le matériel est doté de plusieurs connecteurs d'interface, évitez de connecter des câbles à des interfaces inutilisées. Toute modification non expressément autorisée par le fabricant peut annuler la permission d'utilisation du matériel.

Pour les utilisateurs du Canada

CAN ICES-3(B)/NMB-3(B)

Sujet parent: [Avis](#)

Arbitrage exécutoire et recours collectifs

1. DIFFÉRENDS, ARBITRAGE INDIVIDUEL EXÉCUTOIRE ET RENONCIATION À EXERCER DES RECOURS ET DES ARBITRAGES COLLECTIFS

1.1 **Différends.** Les dispositions du présent article 1 s'appliquent à tous les différends entre vous et Epson. Le terme « différend » doit être interprété de manière à donner le sens le plus large autorisé par la loi et inclut les différends, réclamations, controverses ou actions entre vous et Epson en lien avec le

présent contrat, les produits de marque Epson (matériel et tout logiciel), ou toute autre opération conclue entre vous et Epson ou y ayant trait, qu'ils découlent d'un contrat, d'une garantie, d'une fausse déclaration, d'une fraude, d'un délit, d'un délit intentionnel, d'une loi, d'un règlement ou d'une ordonnance, en droit ou en equity. UN « DIFFÉREND » N'INCLUT PAS LES RÉCLAMATIONS EN MATIÈRE DE PROPRIÉTÉ INTELLECTUELLE, ou plus précisément, toute réclamation ou cause d'action pour (a) la contrefaçon ou la dilution d'une marque de commerce (b) la violation d'un brevet (c) la violation du droit d'auteur ou son utilisation abusive ou (d) l'usurpation d'un secret commercial (une « réclamation en matière de propriété intellectuelle »). Vous et Epson reconnaissez également, nonobstant le paragraphe 1.6, qu'un tribunal, et non un arbitre, peut décider si une réclamation ou une action constitue une réclamation en matière de propriété intellectuelle.

1.2 Arbitrage exécutoire. Vous et Epson acceptez de régler tous les différends par arbitrage exécutoire conformément aux dispositions du présent contrat. **L'ARBITRAGE SIGNIFIE QUE VOUS RENONCEZ À VOTRE DROIT À UN JUGE OU À UN JURY DANS LE CADRE D'UNE POURSUITE JUDICIAIRE ET QUE VOS MOTIFS D'APPEL SONT RESTREINTS.** En vertu du présent contrat, l'arbitrage exécutoire sera administré par JAMS, une autorité reconnue à l'échelle nationale en matière d'arbitrage, conformément à son code de procédure en vigueur pour les conflits liés aux consommateurs, à l'exception de toutes les règles qui autorisent les recours collectifs ou les arbitrages collectifs (pour plus de détails sur la procédure, consultez le paragraphe 1.6 ci-dessous). Vous et Epson comprenez et acceptez que (a) la loi Federal Arbitration Act (9 U.S.C. § 1 et suivants) régit l'interprétation et l'application du présent article 1 (b) que le présent contrat consigne une opération de commerce entre États et que (c) le présent article 1 demeurera en vigueur même après la résiliation du présent contrat.

1.3 Préparation à l'arbitrage et envoi d'un avis. Avant de soumettre une demande d'arbitrage, vous et Epson devez chacun accepter de vous efforcer de résoudre tout différend de façon informelle pendant soixante (60) jours. Si vous et Epson ne parvenez pas à un accord pour régler le différend dans les soixante (60) jours, vous ou Epson pouvez entamer le processus d'arbitrage. L'avis de différend à l'intention d'Epson doit être envoyé à cette adresse : Epson America, Inc., ATTN : Legal Department, 3840 Kilroy Airport Way, Long Beach, CA 90806 (l'« adresse d'Epson »). L'avis de différend vous sera envoyé à votre adresse la plus récente dans les dossiers d'Epson. Pour cette raison, il est important de nous informer de tout changement d'adresse par courriel à l'adresse EALegal@ea.epson.com, ou par la poste à l'adresse d'Epson indiquée précédemment. L'avis de différend doit inclure le nom, l'adresse et les coordonnées de la partie qui l'envoie, les faits à l'origine du différend et la réparation demandée (l'« avis de différend »). Après avoir reçu l'avis de différend, vous et Epson vous engagez à agir de bonne foi pour tenter de résoudre le conflit avant de commencer l'arbitrage.

1.4 Cour des petites créances. Nonobstant ce qui précède, vous pouvez intenter une action individuelle à la Cour des petites créances de votre province ou municipalité si l'action relève de la compétence de ce tribunal et qu'elle est en instance uniquement dans cette cour.

1.5 RENONCIATION DE RECOURS COLLECTIF ET D'ARBITRAGE COLLECTIF. VOUS ET EPSON ACCEPTEZ QUE CHAQUE PARTIE PUISSE SOULEVER UN DIFFÉREND À L'ENCONTRE DE L'AUTRE PARTIE UNIQUEMENT À TITRE INDIVIDUEL ET NON COMME UN REQUÉRANT OU

COMME MEMBRE D'UN GROUPE DANS UNE ACTION COLLECTIVE OU UNE PROCÉDURE REPRÉSENTATIVE, Y COMPRIS LES RECOURS COLLECTIFS FÉDÉRAUX, PROVINCIAUX OU TERRITORIAUX OU LES ARBITRAGES COLLECTIFS. LES RECOURS COLLECTIFS, LES ARBITRAGES COLLECTIFS, LES POURSUITES PRIVÉES ET TOUTE AUTRE PROCÉDURE OÙ UN INDIVIDU AGIT EN TANT QUE REPRÉSENTANT SONT INTERDITS. EN VERTU DES PROCÉDURES D'ARBITRAGE DÉCRITES DANS CET ARTICLE, L'ARBITRE NE PEUT COMBINER OU CONSOLIDER PLUS D'UNE RÉCLAMATION D'UNE PARTIE SANS LE CONSENTEMENT ÉCRIT DE TOUTES LES PARTIES CONCERNÉES PAR LA PROCÉDURE D'ARBITRAGE.

1.6 **Procédure d'arbitrage.** Si vous ou Epson entamez le processus d'arbitrage, l'arbitrage sera régi par les règlements de JAMS, en vigueur au moment où l'arbitrage est initié, à l'exception de tous les règlements qui permettent un recours ou un arbitrage collectif (les « règlements de JAMS »), et par les règles énoncées dans le présent contrat. On peut prendre connaissance des règlements de JAMS à l'adresse <http://www.jamsadr.com> ou en composant le 1 800 352-5267. Tous les différends doivent être résolus par un seul arbitre neutre, et les deux parties doivent avoir une possibilité raisonnable de participer à la sélection de l'arbitre. L'arbitre est lié par les conditions de ce contrat. L'arbitre, et non un tribunal ou un organisme fédéral, provincial, territorial ou local, détient le pouvoir exclusif de régler tous les différends découlant de l'interprétation, de l'applicabilité, du caractère exécutoire ou de la formation du présent contrat ou y étant liés, y compris toute déclaration indiquant qu'une partie ou l'intégralité du présent contrat est nulle ou annulable. Malgré cette vaste extension des pouvoirs de l'arbitre, un tribunal peut décider de ne se pencher que sur la question limitée visant à déterminer si une réclamation ou une cause d'action relève d'une réclamation en matière de propriété intellectuelle, ce qui est exclu de la définition du terme « différend » dans le paragraphe 1.1 ci-dessus. L'arbitre est habilité à accorder toute réparation qui serait offerte dans un tribunal en droit ou en equity. L'arbitre peut vous accorder les mêmes dommages-intérêts qu'un tribunal, et peut accorder un jugement de constatation ou une mesure injonctive seulement à un requérant individuel et uniquement dans la mesure nécessaire pour fournir la réparation garantie par la réclamation individuelle de cette partie. Dans certains cas, les frais d'arbitrage peuvent dépasser les coûts de procédure de litige, et le droit d'obtenir la communication peut être plus limité dans la procédure d'arbitrage que devant les tribunaux. La décision de l'arbitre lie les parties et pourra être considérée comme un jugement dans n'importe quel tribunal compétent.

Vous pouvez décider de participer à des audiences d'arbitrage par téléphone. Les audiences d'arbitrage en personne doivent avoir lieu dans un endroit raisonnablement accessible à partir de votre résidence principale, ou à Orange County, en Californie, à votre discrétion.

a) Introduction de la procédure d'arbitrage. Si vous ou Epson décidez d'aller en arbitrage pour régler un différend, les deux parties consentent à suivre la procédure suivante :

(i) Rédigez une demande d'arbitrage. La demande doit comprendre une description du différend et la réparation demandée. Vous pouvez trouver un exemple d'une demande d'arbitrage sur le site <http://www.jamsadr.com> (la « demande d'arbitrage »).

(ii) Envoyez trois exemplaires de la demande d'arbitrage, ainsi que les droits de dépôt appropriés à l'adresse : JAMS, 500 North State College Blvd., Suite 600, Orange, CA 92868, U.S.A.

(iii) Envoyez un exemplaire de la demande d'arbitrage à l'autre partie (à la même adresse que l'avis de différend), ou selon ce que les parties auront convenu.

b) Formule de l'audience. Pendant l'arbitrage, la somme de toute offre de règlement ne doit pas être divulguée à l'arbitre avant que celui-ci ne convienne de la somme, s'il y a lieu, à laquelle Epson a droit. Le partage ou l'échange de renseignements non confidentiels se rapportant au différend peuvent être autorisés pendant l'arbitrage.

c) Frais d'arbitrage. Epson doit payer ou, s'il y a lieu, vous rembourser tous les frais de dépôt et d'arbitre de JAMS pour un arbitrage entamé (par vous ou par Epson), conformément aux dispositions du présent contrat.

d) Décision en votre faveur. Pour ce qui est des différends dans lesquels vous ou Epson réclamez 75 000 \$ ou moins en dommages-intérêts à l'exclusion des honoraires d'avocat et frais engagés, si la sentence de l'arbitre vous octroie une réparation d'un montant plus élevé que la dernière offre écrite d'Epson dans le but de régler le différend, le cas échéant, Epson s'engage à : (i) vous payer le montant le plus élevé entre 1 000 \$ et le montant de la réparation (ii) vous payer le double du montant de vos honoraires d'avocat raisonnables, le cas échéant, et (iii) vous rembourser les frais (y compris les honoraires et coûts d'experts témoins) ayant été engagés raisonnablement par votre avocat pour l'analyse, la préparation et la présentation du différend en arbitrage. Sauf entente à l'effet contraire conclue par écrit entre vous et Epson, l'arbitre déterminera le montant des frais, des coûts et des dépenses à être payés par Epson conformément au présent alinéa 1.6d).

e) Honoraires d'avocat. Epson ne réclamera pas les honoraires d'avocat et les dépenses engagées pour tout arbitrage entamé à propos d'un différend conformément au présent contrat. Votre droit d'obtenir le remboursement des honoraires d'avocat et des dépenses énoncé à l'alinéa 1.6d) ci-dessus ne limite pas vos droits d'obtenir le remboursement des honoraires d'avocat et des dépenses en vertu des lois applicables.

1.7 Retrait. Vous pouvez choisir de vous retirer (vous exclure) de la procédure d'arbitrage individuelle, exécutoire et finale, et de la renonciation des procédures de recours collectif et des mesures représentatives mentionnées dans le présent contrat en adressant une lettre à l'adresse d'Epson dans les trente (30) jours à compter de votre acceptation du présent contrat (y compris l'achat, le téléchargement, l'installation de logiciel ou toute autre utilisation applicable des appareils, produits et services d'Epson) dans laquelle figurent (i) votre nom (ii) votre adresse postale et (iii) votre demande d'être exclu de la procédure d'arbitrage finale, exécutoire et individuelle et de la renonciation des procédures de recours collectif et de mesures représentatives indiquées dans le présent article 1. Dans le cas où vous choisissez de vous retirer de la procédure décrite ci-dessus, toutes les autres conditions continuent de s'appliquer, y compris l'obligation de fournir un avis préalable à un différend.

1.8 Modifications apportées à l'article 1. Nonobstant toute disposition à l'effet contraire dans le présent contrat, vous et Epson convenez que si Epson modifie la procédure de règlement des différends et les dispositions de la renonciation de recours collectif dans le présent contrat (sauf en cas de

modification de l'adresse d'Epson), Epson obtiendra votre consentement relativement à la modification applicable. Si vous refusez la modification applicable, vous acceptez d'arbitrer tout différend entre les parties en fonction du libellé du présent article 1 (ou de résoudre les différends conformément au paragraphe 1.7, si vous vous êtes retiré en respectant le délai de rigueur pour ce faire à compter de votre acceptation initiale du présent contrat).

1.9 Dissociabilité. Si l'une ou l'autre des dispositions du présent article 1 est déclarée inexécutoire, cette disposition est retirée et le reste du présent contrat demeure en vigueur. **Ce qui précède ne s'applique pas à l'interdiction d'intenter des recours collectifs conformément au paragraphe 1.5. Cela signifie que si le paragraphe 1.5 est jugé inexécutoire, la totalité de l'article 1 (mais seulement l'article 1) sera nulle.**

Sujet parent: [Avis](#)

Marques de commerce

EPSON® est une marque de commerce, EPSON Exceed Your Vision est un logotype déposé et Epson Connect^{MC} est une marque de commerce de Seiko Epson Corporation.

Epson Store^{MS} est une marque de service d'Epson America, Inc.

Epson iPrint^{MC} et Remote Print^{MC} sont des marques de commerce de Seiko Epson Corporation.

Windows est une marque déposée de Microsoft Corporation aux États-Unis et/ou dans d'autres pays.

Apple, App Store, AirPrint, le logo AirPrint, iPad, iPhone, iPod touch, Mac, macOS et OS X sont des marques de commerce d'Apple Inc., enregistrées aux É.-U. et dans d'autres pays.

L'utilisation de la badge « Fonctionne avec Apple » désigne un accessoire qui a été conçu spécifiquement pour fonctionner avec la technologie identifiée dans la badge et qui est certifié conforme aux normes de performance d'Apple par le développeur.

Google® est une marque de commerce déposée et Android^{MC}, Chromebook^{MC}, Gmail^{MC}, Google Chrome^{MC}, Google Cloud Print^{MC}, Google Drive^{MC} et Google Play^{MC} sont des marques de commerce de Google LLC.

Wi-Fi Direct® est une marque de commerce déposée de Wi-Fi Alliance®.

Avis général : les autres noms de produit figurant dans le présent document ne sont cités qu'à titre d'identification et peuvent être des marques de commerce de leurs propriétaires respectifs. Epson renonce à tous les droits associés à ces marques.

EPSON®
EXCEED YOUR VISION

Sujet parent: [Avis](#)

Avis sur les droits d'auteur

Tous droits réservés. Il est interdit de reproduire, de conserver dans un système central ou de transmettre le contenu de cette publication sous quelque forme et par quelque moyen que ce soit – reproduction électronique ou mécanique, photocopie, enregistrement ou autre – sans la permission écrite préalable de Seiko Epson Corporation. L'information contenue dans la présente ne peut être utilisée qu'avec ce produit Epson. Epson décline toute responsabilité en cas d'utilisation de cette information avec d'autres produits.

Ni Seiko Epson Corporation ni ses sociétés affiliées ne peuvent être tenues responsables par l'acheteur de ce produit ou par des tiers de tout dommage, pertes, frais ou dépenses encourus par l'acheteur ou les tiers suite à : un accident, le mauvais usage ou l'usage abusif de ce produit, ou de modifications, réparations ou altérations non autorisées du produit, ou (sauf aux É.-U.) du manquement à respecter strictement les instructions d'utilisation et d'entretien de Seiko Epson Corporation.

Seiko Epson Corporation décline toute responsabilité en cas de dommages ou de problèmes découlant de l'utilisation d'options ou de produits consommables autres que les produits désignés comme produits d'origine Epson ou comme produits approuvés pour Epson par Seiko Epson Corporation.

Seiko Epson Corporation ne pourra être tenue responsable des dommages résultant des interférences électromagnétiques se produisant à la suite de l'utilisation de câbles d'interface autres que ceux désignés par Seiko Epson Corporation comme étant des produits approuvés par Epson.

L'information contenue dans ce guide peut être modifiée sans préavis.

[Accord pour le logiciel LibTIFF](#)

[Note concernant l'utilisation responsable du matériel protégé par les lois sur les droits d'auteur](#)

[Délai par défaut avant l'activation du mode d'économie d'énergie des produits Epson](#)

[Attribution des droits réservés](#)

Sujet parent: [Avis](#)

Accord pour le logiciel LibTIFF

Droits d'auteur (c) 1988-1997 Sam Leffler

Droits d'auteur (c) 1991-1997 Silicon Graphics, Inc.

Le droit d'utiliser, de copier, de modifier, de diffuser et de vendre le présent logiciel et sa documentation est gracieusement accordé en vertu des présentes, sous réserve que (i) les avis de droits d'auteur ci-dessus et le présent avis d'autorisation figurent dans chaque exemplaire du logiciel et de la documentation connexe, et (ii) que les noms Sam Leffler et Silicon Graphics ne soient mentionnés dans

aucune publicité ou promotion du logiciel sans autorisation expresse, préalable et écrite de Sam Leffler et de Silicon Graphics.

LE LOGICIEL EST FOURNI EN L'ÉTAT ET SANS GARANTIE D'AUCUNE SORTE, EXPRESSE, IMPLICITE OU AUTRE, Y COMPRIS, MAIS SANS S'Y LIMITER, TOUTE GARANTIE DE QUALITÉ MARCHANDE OU D'APTITUDE À UNE FIN PARTICULIÈRE.

EN AUCUN CAS SAM LEFFLER OU SILICON GRAPHICS NE POURRONT ÊTRE TENUS RESPONSABLES DE DOMMAGES SPÉCIAUX, ACCIDENTELS, INDIRECTS OU ACCESSOIRES D'AUCUNE SORTE, OU DE DOMMAGES QUELCONQUES RÉSULTANT DE LA PERTE D'EXPLOITATION, DE DONNÉES OU DE PROFITS, QUE LA POSSIBILITÉ DE TELS DOMMAGES AIT ÉTÉ ANNONCÉE OU NON, QUELLE QUE PUISSE ÊTRE LA PRÉSUMPTION DE RESPONSABILITÉ, RÉSULTANTE OU SOUS-JACENTE À L'UTILISATION OU AUX PERFORMANCES DE CE LOGICIEL.

Sujet parent: [Avis sur les droits d'auteur](#)

Note concernant l'utilisation responsable du matériel protégé par les lois sur les droits d'auteur

Epson encourage les utilisateurs de ses produits à faire preuve de responsabilité et à respecter les lois sur les droits d'auteur. Dans certains pays, la loi permet une reproduction ou réutilisation limitée de matériel protégé dans certaines circonstances, mais ces dernières sont parfois moins étendues que le croient certaines personnes. Pour toute question relative aux droits d'auteur, communiquez avec votre conseiller juridique.

Sujet parent: [Avis sur les droits d'auteur](#)

Délai par défaut avant l'activation du mode d'économie d'énergie des produits Epson

Ce produit passera en mode veille après une certaine période de non-utilisation. Cela permet d'assurer que le produit répond aux normes d'Energy Star en matière d'efficacité énergétique. Il est possible d'économiser plus d'énergie en diminuant l'intervalle avant la mise en veille du produit.

Sujet parent: [Avis sur les droits d'auteur](#)

Attribution des droits réservés

© 2019 Epson America, Inc.

11/19

CPD-55774R1

Sujet parent: [Avis sur les droits d'auteur](#)