

guzzanti

Termobox

Termobox

Termoelektryczna lodówka samochodowa

Hőszigetelő doboz

Termoelektrična hladilna/grelna torba

GZ-33

CZ

SK

PL

H

SI

Návod k obsluze

Návod na obsluhu

Instrukcja obsługi

Használati útmutató

Navodila za uporabo

1. Popis produktu

- Mini termoelektrická chladnička a ohřívač vám může nabídnou studené nápoje v horkém létě a teplé potraviny během studené zimy. Nezáleží, zda jste venku na turistice nebo v autě v dopravní zácpě, můžete si vychutnat své nápoje a jídlo se správnou teplotou.
- Tento spotřebič lze přenášet v ruce, neboť je lehký. Pomocí přiloženého AC nebo DC transformátoru jej lze použít na ubytovnách, vhodný zejména pro studenty, kteří si chtějí uchovat potraviny a nápoje. Po umístění v hotelu, kanceláři nebo obýváku, jeho příjemný design, luxusní styl a výjimečná flexibilita použití vám nabídne pocit jednoduchosti a pohodlí.
- Obsahuje duální funkci chlazení a ohřevu využitím polovodiče, bez kompresoru nebo kryogenu. Jeho výhodami je malý objem, nízká hmotnost, přenosnost, dlouhá životnost, nízká spotřeba energie a nezatěžuje životní prostředí.

POZOR!



**VYSOKÉ NAPĚTÍ
Nesundávejte kryty!
Uvnitř je vysoké napětí!**



2. Využití

- Pro bankety u jezera
- Pro pobyt v přírodě a na táboření
- Pro taxikáře
- Ve vlaku nebo jídelně
- Na hřišti
- V kanceláři nebo stavbě
- Na cesty autem
- Na jachtě nebo na rybách
- V kamionech nebo autobusech
- K uchování čerstvého mléka a teplých potravin
- Pro domácí bar

3. Provoz

- Chcete-li získat optimální chladicí účinek, doporučujeme vložit zchlazené potraviny a nápoje.
- Spotřebič není určen k ohřevu studených potravin, pouze k uchování teploty horkých potravin.

4. Návod k obsluze

- Nejprve se ujistěte, zda je přepínač na straně spotřebiče v pozici STOP, a poté zasuňte zástrčku napájecího kabelu do zásuvky spotřebiče.
- Připojte zástrčku zapalovače cigaret do zásuvky zapalovače cigaret v autě.
- Chlazení: nastavte spínač napájení na pozici COLD. Zelená kontrolka indikuje, že spotřebič je v režimu chlazení.
- Ohřev: nastavte přepínač na pozici HOT. Červená kontrolka bude indikuje, že přístroj je v režimu ohřevu.

Chlazení

Ohřev

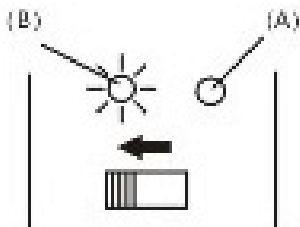
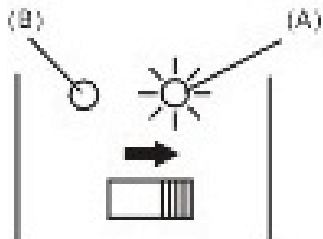

5. Připojení: použití venku a uvnitř:

Připojení

Konektor

Připojení v autě
(DC)



Připojení na
domácí síť
(AC)

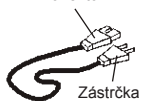

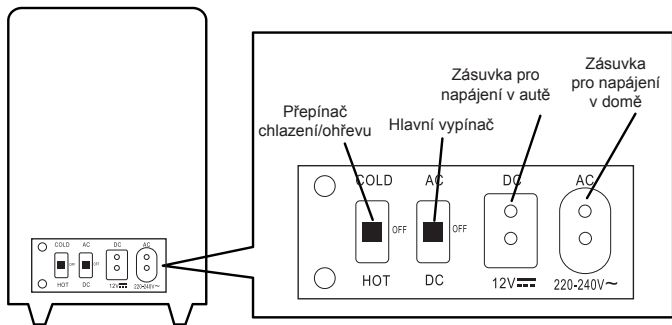

6. Při použití napájení v autě (DC 12 V)

- Je nutné zapnout motor.
- Připojte konektor DC kabelu k zásuvce pro auto na spotřebiči.
- Připojte konektor DC kabelu k zásuvce zapalovače v autě.

Pokud používáte napájení v autě

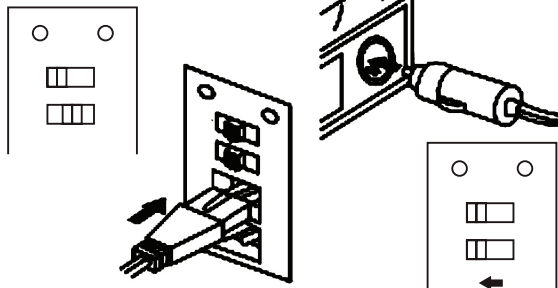

7. Pokud používáte napájení ze síťové zásuvky v domácnosti (AC 220V-240 V)

- Připojte konektor AC kabelu (napájecí kabel pro domácnost) s konektorem na spotřebiči.
- Připojte zástrčku k síťové zásuvce.

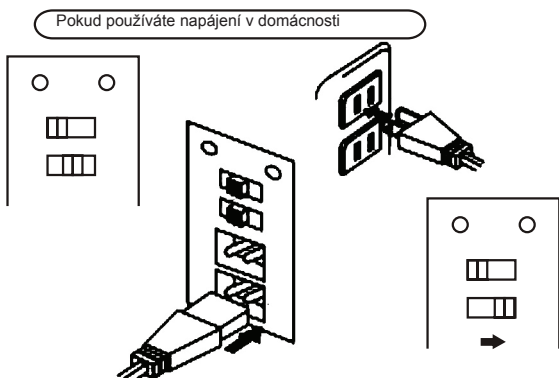

8. Důležitá upozornění

PRO SPRÁVNÝ PROVOZ SI PROSÍM PŘEČTĚTE NÁSLEDUJÍCÍ POKYNY PŘED POUŽITÍM SPOTŘEBIČE. NEDODRŽENÍM POKYŇŮ MŮŽETE ZPŮSOBIT ZRANĚNÍ NEBO POŠKOZENÍ SPOTŘEBIČE.

- Tento spotřebič není určený pro použití osobami (včetně dětí) se sníženými fyzickými, sensorickými nebo mentálními schopnostmi, nebo bez dostatečných zkušeností a znalostí, dokud nejsou pod dohledem osoby odpovědné za jejich bezpečnost.

- Po vypnutí motoru odpojte zástrčku 12V od zásuvky zapalovače.
- Pokud spotřebič nepoužíváte, odpojte jej od 12 V zásuvky.
- Neblokujte větrací otvory ventilátoru. V případě zablokování se může přehřát a způsobit požár. Nezakrývejte utěrky ani oděvy.
- Připojte konektory a zástrčky pevně. Volné připojení může způsobit přehřívání kabelů a poškození.
- Držte spotřebič mimo hořlavých látek a vlhkosti, abyste zabránili zkratu a požáru.
- Spotřebič nedemontujte.
- Nepřepínejte přepínač ihned z chlazení na ohřev. Počkejte mezi změnou režimu nejméně 30 minut.
- Nemyjte spotřebič ve vodě.
- Neobracejte spotřebič vzhůru dnem.
- Zabraňte pádu spotřebiče.
- Spotřebič nevystavujte dešti.
- Nedovolte dětem hrát si se spotřebičem.
- Držte větrací otvory spotřebiče volné bez překážek.
- Nepoužívejte elektrické spotřebiče uvnitř prostoru ke skladování potravin, dokud není jinak doporučeno výrobcem.

ZÁRUČNÍ PODMÍNKY

Záruka na tento spotřebič představuje 24 měsíců od data zakoupení. Nárok na záruku je možné uplatnit pouze po předložení originálu dokladu o zakoupení výrobku (paragon, faktura) s typovým označením výrobku, datem prodeje a čitelným razítkem prodejce. Záruka zahrnuje výměnu nebo opravu částí spotřebiče, které se poškodí z důvodu poruch ve výrobě spotřebiče. Po uplynutí záruční doby bude spotřebič opraven za poplatek. Výrobce neodpovídá za poškození nebo úrazy osob, zvířat z důvodu nesprávného použití spotřebiče a nedodržení pokynů v návodu k použití. Výrobek je určen výhradně jako domácí spotřebič pro použití v domácnosti. Smluvní záruka je 6 měsíců, pokud je kupující podnikatel - fyzická osoba a spotřebič kupuje pro podnikatelskou činnost nebo komerční využití (§ 429 Obchodního zákoníku). Záruka se snižuje dle § 619 odst. 2 občanského zákoníku na 6 měsíců pro: žárovky, baterie, křemíkové a halogenové trubice.

Záruka se nevztahuje

- jakékoliv mechanické poškození výrobku nebo jeho části
- na vady způsobené nevhodným zacházením nebo umístěním.
- je-li zařízení obsluhováno v rozporu s návodem, případně zásahem neoprávněné osoby.
- nesprávné používání, skladování nebo přenášení.
- na záruku 24 měsíců se nevztahují opravy, například: výměna žárovky, trubice, čištění a odvápnění kávy, žehliček, zvlhčovačů, atd. Zde bude účtováno servisem za smluvní cenu.
- pokud nebude při kontrole přístroje zjištěna žádná závada nebo nebudou splněny záruční podmínky, uhradí režijní náklady spojené s kontrolou nebo opravou výrobku kupující.
- zákazník ztrácí záruku při používání výrobku k profesionální či jiné výtěžné činnosti v provozovnách.
- závada byla způsobena vnějšími a živelnými podmínkami (např. poruchami v elektrické síti nebo bytové instalaci)
- záruka se netýká poškození vnějšího vzhledu nebo jiných, které nebrání standardní obsluze.

Pokud zboží při uplatňování vady ze strany spotřebitele bude zasláno poštou nebo přepravní službou musí být zabalen v obalu vhodném pro přepravu tak, aby se zabránilo poškození výrobku.

Zodpovědný zástupce za servis pro ČR na značky: ARDES, Guzzanti, Scarlett, Luxell, Graef

ČERTES spol. s r.o.

Donínská 83

463 34 Hrádek nad Nisou

Tel./fax 482771487 - příjem oprav- servis.

Tel./fax 482718718 - náhradní díly

Mobil: 721018073, 731521116, 608719174

Pracovní doba 8 - 16,30

www: certes.info, e-mail: certes@certes.info



Záruční list

Tento oddíl vyplňte prosím hůlkovým písmem a přiložte k výrobku.

Odesílatel:

Přijetí/jméno:

Stát/PSC/obec/ulice:

Telefonní číslo:

Číslo/označení (zbožní) položky:

Datum/místo prodeje:

Popis závady:

Datum/podpis:

Záruka se nevztahuje.

Zašlete prosím neopravený výrobek za cenu poštovného zpět.

Sdělte mi, kolik budou činit náklady. Opravte výrobek za úhradu.

Informace pro uživatele k likvidaci elektrických a elektronických zařízení (domácnosti)



Tento symbol na produktech anebo v průvodních dokumentech znamená, že použité elektrické a elektronické výrobky nesmí být přidány do běžného komunálního odpadu.

Ke správné likvidaci, obnově a recyklaci doručte tyto výrobky na určená sběrná místa, kde budou přijata zdarma. Alternativně v některých zemích můžete vrátit své výrobky místnímu prodejci při koupi ekvivalentního nového produktu.

Správnou likvidací tohoto produktu pomůžete zachovat cenné přírodní zdroje a napomáháte prevenci potenciálních negativních dopadů na životní prostředí a lidské zdraví, což by mohly být důsledky nesprávné likvidace odpadů. Další podrobnosti si vyžádejte od místního úřadu nebo nejbližšího sběrného místa.

Při nesprávné likvidaci tohoto druhu odpadu mohou být v souladu s národními předpisy uděleny pokuty.

Pro podnikové uživatele v zemích Evropské unie

Chcete-li likvidovat elektrická a elektronická zařízení, vyžádejte si potřebné informace od svého prodejce nebo dodavatele.

Informace k likvidaci v ostatních zemích mimo Evropskou unii

Tento symbol je platný jen v Evropské unii.

Chcete-li tento výrobek zlikvidovat, vyžádejte si potřebné informace o správném způsobu likvidace od místních úřadů nebo od svého prodejce.

1. Popis produktu

- Mini termoelektrická chladnička a ohrievač vám môže poskytnúť studené nápoje v horúcom lete a teplé potraviny počas studenej zimy. Nezáleží, či ste vonku na turistike alebo v aute v dopravnej zápche, môžete si vychutnať svoje nápoje a jedlo so správnou teplotou.
- Tento spotrebič môžete prenášať v ruke, pretože je ľahký. Pomocou priloženého AC alebo DC transformátora ho môžete použiť na ubytovniach, vhodný hlavne pre študentov, ktorí si chcú uchovať potraviny a nápoje. Po umiestnení v hoteli, kancelárii alebo obývačke, jeho príjemný dizajn, luxusný štýl a výnimočná flexibilita použitia vám poskytnú pocit jednoduchosti a pohodlia.
- Obsahuje duálnu funkciu chladenia a ohrevu využitím polovodiča, bez kompresora alebo kryogénu. Jeho výhodami je malý objem, nízka hmotnosť, prenosnosť, dlhá životnosť, nízka spotreba energie a nezaťažuje životné prostredie.

POZOR!



VYSOKÉ NAPÄTIE

Nesnímajte kryty!

Vo vnútri je vysoké napätie!



2. Využitie

- Pre bankety pri jazere
- Pre pobyt v prírode a na táborenie
- Pre taxikárov
- Vo vlaku alebo jedálni
- Na ihrisku
- V kancelárii alebo stavbe
- Na cesty autom
- Na jachte alebo na rybách
- V kamiónoch nebo autobusoch
- Pre uchovanie čerstvého mlieka a teplých potravín
- Pre domáci bar

3. Prevádzka

- Ak chcete získať optimálny chladiaci účinok, odporúčame vložiť schladené potraviny a nápoje.
- Spotrebič nie je určený na ohrev studených potravín, len na uchovanie teploty horúcich potravín.

4. Návod na obsluhu

- Najskôr sa uistite, či je prepínač na strane spotrebiča v pozícii STOP, a potom zasunite zástrčku napájacieho kábla do zásuvky spotrebiča.
- Pripojte zástrčku zapaľovača cigariet do zásuvky zapaľovača cigariet v aute.
- Chladenie: nastavte spínač napájania na pozíciu COLD. Zelená kontrolka indikuje, že spotrebič je v režime chladenia.
- Ohrev: nastavte prepínač na pozíciu HOT. Červená kontrolka indikuje, že prístroj je v režime ohrevu.

Chladienie

Ohrev

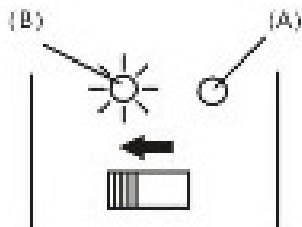
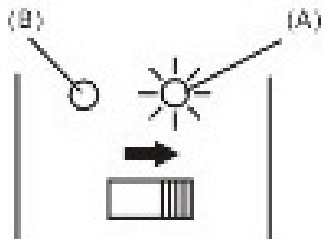

5. Pripojenie: použitie vonku aj vnútri:

Pripojenie

Konektor

Pripojenie v aute (DC)



Pripojenie na domácu sieť (AC)



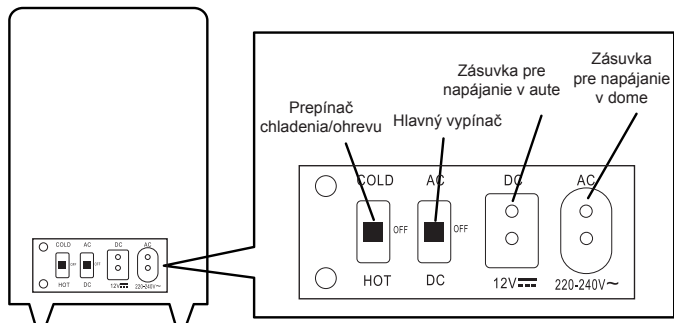

6. Pri použití napájania v aute (DC 12 V)

- Je nutné zapnúť motor.
- Pripojte konektor DC kábla k zásuvke pre auto na spotrebiči.
- Pripojte konektor DC kábla k zásuvke zapaľovača v aute.

Ak používate napájanie v aute

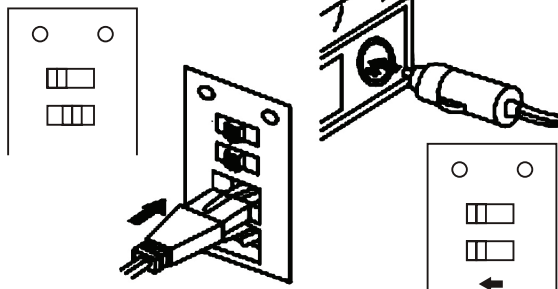

7. Ak používate napájanie zo sieťovej zásuvky v domácnosti (AC 220V-240 V)

- Pripojte konektor AC kábla (napájací kábel pre domácnosť) s konektorom na spotrebiči.
- Pripojte zástrčku k sieťovej zásuvke.

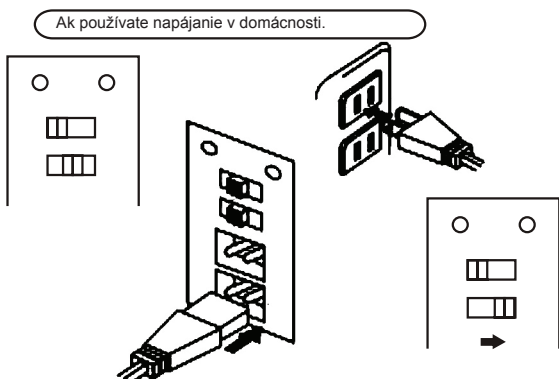

8. Dôležité upozornenia

PRE SPRÁVNÚ PREVÁDZKU SI PROSÍM PREČÍTAJTE NASLEDUJÚCE POKYNY PRED POUŽITÍM SPOTREBIČA. NEDODRŽANÍM POKYNOV MÔŽETE SPÔSOBIŤ ZRANENIE ALEBO POŠKODENIE SPOTREBIČA.

- Tento spotrebič nie je určený pre použitie osobami (vrátane detí) so zníženými fyzickými, senzorickými alebo mentálnymi schopnosťami, alebo bez dostatočných skúseností a znalostí, kým nie sú pod dozorom osoby zodpovednej za ich bezpečnosť.

- Po vypnutí motora odpojte zástrčku 12V od zásuvky zapalovača.
- Ak spotrebič nepoužívate, odpojte ho do 12 V zásuvky.
- Neblokujte vetracie otvory ventilátora. V prípade zablokovania sa môže prehriať a spôsobiť požiar. Nezakrývajte uterákmi ani odevmi.
- Pripojte konektory a zástrčky pevne. Voľné pripojenie môže spôsobiť prehrievanie káblov a poškodenie.
- Držte spotrebič mimo horľavých látok a vlhkosti, aby ste zabránili skratu a požiaru.
- Spotrebič nedemontujte.
- Neprepínajte prepínač ihneď z chladenia na ohrev. Počkajte medzi zmenou režimu najmenej 30 minút.
- Neumývajte spotrebič vo vode.
- Neotáčajte spotrebič hore dnom.
- Zabráňte pádu spotrebiča.
- Spotrebič nevystavujte dažďu.
- Nedovoľte deťom hrať sa so spotrebičom.
- Držte vetracie otvory spotrebiča voľné bez prekážok.
- Nepoužívajte elektrické spotrebiče vo vnútri priestoru na skladovanie potravín, ak nie je inak určené výrobcom.

ZÁRUČNÉ PODMIENKY

Záruka na tento spotrebič predstavuje 24 mesiacov od dátumu zakúpenia. Nárok na záruku je možné uplatniť len po predložení originálu dokladu o zakúpení výrobku (paragón, faktúra) s typovým označením výrobku, dátumom predaja a čitateľnou pečiatkou predajcu. Záruka zahŕňa výmenu alebo opravu častí spotrebiča, ktoré sa poškodia z dôvodu porúch vo výrobe spotrebiča. Po uplynutí záručnej doby bude spotrebič opravený za poplatok. Výrobca nezodpovedá za poškodenia alebo úrazy osôb, zvierat z dôvodu nesprávneho použitia spotrebiča a nedodržania pokynov v návode na obsluhu. Výrobok je určený výhradne ako domáci spotrebič pre použitie v domácnosti. Zmluvná záruka je 6 mesiacov, ak je kupujúci podnikateľ - fyzická osoba a spotrebič kupuje pre podnikateľskú činnosť alebo komerčné využitie. Záruka sa znižuje podľa občianskeho zákonníka na 6 mesiacov pre: žiarovky, batérie, kremíkové a halogénové trubice.

Záruka sa nevzťahuje na

- akékoľvek mechanické poškodenie výrobku alebo jeho časti
- na chyby spôsobené nevhodným zaobchádzaním alebo umiestnením.
- ak je zariadenie obsluhované v rozpore s návodom, prípadne zásahom neoprávnenej osoby.
- nesprávne používaný, skladovaný alebo prenášaný.
- na záruku 24 mesiacov sa nevzťahujú opravy, napríklad: výmena žiarovky, trubice, čistenie a odvápňovanie kávovarov, žehličiek, zvlhčovačov, atď. Tu bude účtované servisom za zmluvnú cenu.
- ak nebude pri kontrole zariadenia zistená žiadna porucha alebo nebudú splnené záručné podmienky, uhradí režijné náklady spojené s kontrolou alebo opravou výrobku kupujúci.
- zákazník stráca záruku pri používaní výrobkov na profesionálnej alebo inej zárobkovej činnosti v prevádzkach.
- porucha bola spôsobená vonkajšími a živelnými podmienkami (napr. poruchami v elektrickej sieti alebo bytovej inštalácii).
- záruka sa netýka poškodenia vonkajšieho vzhľadu alebo iných, ktoré nebránia štandardnej službe.

Ak tovar pri uplatňovaní poruchy zo strany spotrebiteľa bude zasielaný poštou alebo prepravnou službou, musí byť zabalený v obale vhodnom pre prepravu tak, aby sa zabránilo poškodeniu výrobku.

Zodpovedný zástupca za servis pre SR

ČERTES SK, s.r.o.

Pažite č. 42

010 09 Žilina

tel./fax: +421 41 5680 171, 5680 173

mobil: +421 905 259213

+421 907 241912

Pracovná doba Po-Pia. 9:00 - 15:00

e-mail: certes.sk@gmail.com

certes@eslovakia.sk



Záručný list

Tento oddiel vyplňte prosím paličkovým písmom a priložte k výrobku.

Odosielateľ:

Priezvisko/meno:

Štát/PSČ/obec/ulica:

Telefónne číslo:

Číslo/označenie (tovaru) položky:

Dátum/miesto predaja:

Popis poruchy:

Dátum/podpis:

Záruka sa nevzťahuje.

Zašlite prosím neopravený výrobok za cenu poštovného späť.

Informujte ma, koľko budú predstavovať náklady. Opravte výrobok za úhradu.

Informácie o likvidácii opotrebovaného elektrického zariadenia (súkromné domácnosti)

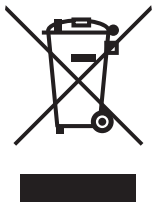

Tento symbol na produktoch a/alebo na priložených dokumentoch znamená, že sa pri likvidácii nesmú elektrické a elektronické zariadenia miešať so všeobecným domácim odpadom.

V záujme správneho obhospodarovania, obnovy a recyklácie odvezte, prosím, tieto produkty na určené zberné miesta, kde budú prijaté bez poplatku. V niektorých krajinách je možné tieto produkty vrátiť priamo miestnemu maloobchodu v prípade, ak si objednáte podobný nový výrobok.

Správna likvidácia týchto produktov pomôže ušetriť hodnotné zdroje a zabrániť možným negatívnym vplyvom na ľudské zdravie a prostredie, ktoré môžu inak vzniknúť v dôsledku nesprávneho zaobchádzania s odpadom. Bližšie informácie o najbližšom zbernom mieste získate na miestnom úrade.

V prípade nesprávnej likvidácie odpadu môžu byť uplatnené pokuty v súlade s platnou legislatívou.

Pre právnické osoby v Európskej únii

Ak potrebujete zlikvidovať opotrebované elektrické a elektronické zariadenia, bližšie informácie získate od svojho miestneho predajcu alebo dodávateľa.

Informácie o likvidácii v krajinách mimo Európskej únie

Tento symbol je platný len v Európskej únii. Ak si želáte zlikvidovať toto zariadenie, obráťte sa na miestny úrad alebo predajcu a poinformujte sa o správnom spôsobe likvidácie tohto typu odpadu.

1. Opis produktu

- Mini termoelektryczna lodówka samochodowa z ogrzewaczem oferuje zimne napoje w upalne dni i ciepłe potrawy w okresie zimowym. Bez względu na to, czy jesteś na wypadzie pod namiotem czy w samochodzie stojącym w korku, niniejszy produkt zawsze oferuje napoje i dania w odpowiedniej temperaturze.
- Niska waga lodówki sprawia, że można ją łatwo przenosić jedną ręką. Za pomocą konwertera AC lub DC można ją stosować nie tylko w samochodzie. Urządzenie jest idealne dla studentów w akademiku do przechowywania ich żywności i napojów. Przyjemny design, luksusowy styl oraz unikalna przenośność sprawiają, że lodówka zawsze wywołuje poczucie prostoty i wygody zarówno w hotelu, jak i w biurze lub salonie.
- Urządzenie wyposażone jest w funkcję chłodzenia i podgrzewania, bez sprężarki i kriogenu. Jego zalety to: mała objętość, niska waga, przenośność, długa żywotność, niskie zużycie energii i przyjazność dla środowiska.

UWAGA!



WYSOKIE NAPIĘCIE

Nie zdejmować osłon. Części wewnętrzne urządzenia są pod wysokim napięciem!



2. Możliwości wykorzystania

- Pikniki nad jeziorem
- Biwakowanie w przyrodzie
- Dla taksówkarzy
- W pociągu lub w jadalni
- Na boisku
- W biurze lub na budowie
- W podróżach samochodem
- Na jachcie lub na wypadach wędkarskich
- W ciężarówkach i autobusach
- Do przechowywania świeżego mleka i ciepłych potraw
- W barze domowym

3. Praca urządzenia

- W celu osiągnięcia optymalnego chłodzenia zalecamy umieścić w urządzeniu schłodzoną żywność i napoje.
- Urządzenie nie jest przeznaczone do podgrzewania zimnych potraw, lecz tylko do utrzymywania temperatury gorących potraw.

4. Instrukcja obsługi

- Najpierw należy upewnić się, czy przełącznik na urządzeniu znajduje się w położeniu STOP, a następnie podłączyć wtyczkę przewodu zasilającego do gniazdka w urządzeniu.
- Podłączyć wtyczkę przewodu zasilającego do gniazdka zapalniczki w samochodzie.
- Chłodzenie: ustawić włącznik zasilania w pozycji COLD. Zielona lampka sygnalizuje tryb chłodzenia.
- Podgrzewanie: przestawić włącznik do pozycji HOT. Czerwona lampka sygnalizuje tryb podgrzewania.

Chłodzenie

Podgrzewanie

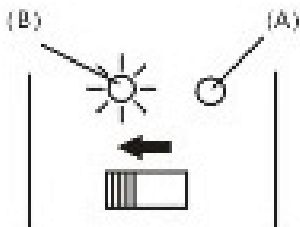
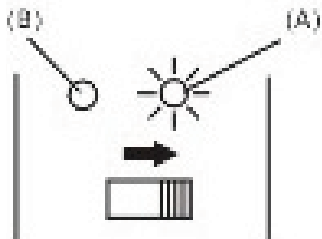

5. Podłączenie: zastosowanie na zewnątrz i wewnątrz budynku:

Podłączenie

Podłączenie w samochodzie (DC)

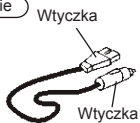

Podłączenie do sieci elektrycznej w budynku (AC)

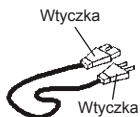

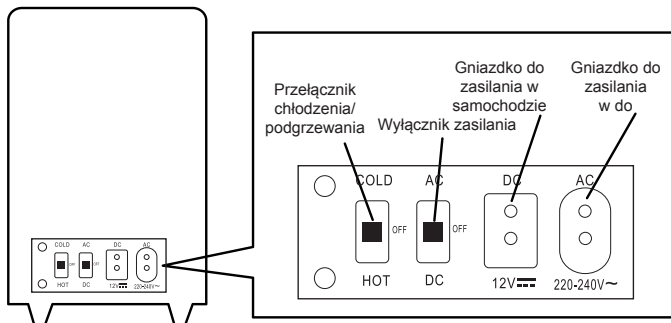

6. Podłączenie do zasilania w samochodzie (DC 12 V)

- Silnik samochodu powinien być uruchomiony.
- Podłączyć wtyk przewodu DC do gniazdka zasilania ze samochodu na urządzeniu.
- Podłączyć wtyk przewodu DC do gniazdka zapalniczki samochodowej.

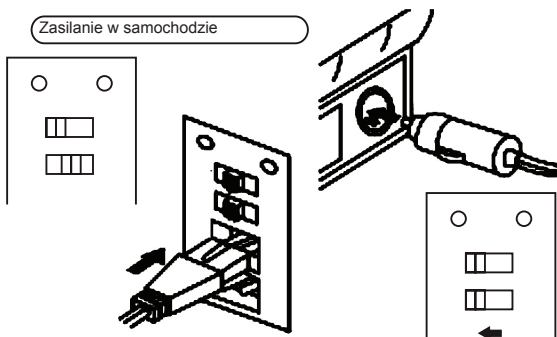

7. Podłączenie do domowego gniazdka sieciowego (AC 220V-240 V)

- Podłączyć wtyczkę przewodu AC (przewód zasilający dla domu) do gniazdka na urządzeniu.
- Podłączyć wtyczkę do gniazdka elektrycznego.

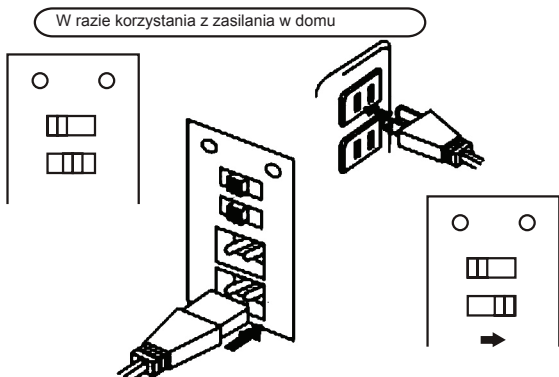

8. Ważne ostrzeżenia

W CELU POPRAWNEJ PRACY URZĄDZENIA NALEŻY PRZECZYTAĆ PONIŻSZE INSTRUKCJE PRZED ROZPOCZĘCIEM UŻYTKOWANIA NIEDOTRZYMANIE NINIEJSZEJ INSTRUKCJI MOŻE SPOWODOWAĆ OBRAŻENIA CIAŁA LUB USZKODZENIE URZĄDZENIA.

- Niniejsze urządzenie nie jest przeznaczone do obsługi przez osoby (włącznie z dziećmi) o ograniczonych zdolnościach fizycznych, sensorycznych i umysłowych lub osoby bez odpowiedniego doświadczenia i wiedzy, chyba, że są one pod nadzorem osoby odpowiadającej za ich bezpieczeństwo.

- Po wyłączeniu silnika odłączyć wtyczkę 12V od gniazdka zapalniczki samochodowej.
- W razie nieużytkowania urządzenia należy je odłączyć od gniazdka 12 V.
- Nie blokować otworów wentylacyjnych. Zablokowanie otworów wentylacyjnych może spowodować przegrzanie i pożar. Nie zakrywać urządzenia ścierkami lub odzieżą.
- Wtyczki muszą być podłączone mocno. Luźne podłączenie może spowodować przegrzanie kabli i uszkodzenie.
- Trzymać urządzenie z dala od substancji palnych i działania wilgoci w celu uniknięcia ryzyka zwarcia i pożaru.
- Nigdy nie demontować urządzenia.
- Nie przestawiać przełącznika z trybu chłodzenia bezpośrednio do trybu podgrzewania. Przed zmianą trybu należy odczekać przynajmniej 30 minut.
- Nie myć urządzenia w wodzie.
- Nie przewracać urządzenia do góry nogami.
- Unikać spadku urządzenia z wysokości.
- Nie narażać urządzenia na deszcz.
- Należy dopilnować, aby dzieci nie bawiły się urządzeniem.
- Otwory wentylacyjne urządzenia powinny być wolne i bez przeszkód.
- Nie używać żadnych odbiorników elektrycznych wewnątrz lodówki, jeżeli nie jest to zalecane przez producenta.

WARUNKI GWARANCJI

Producent udziela na produkt 24 miesięcznej gwarancji od daty zakupu. Gwarancja jest ważna tylko po przedłożeniu dowodu zakupu.

Gwarancja obejmuje wymianę lub naprawę części urządzenia uszkodzone w wyniku wad produkcyjnych. Po upływie okresu gwarancji urządzenie zostanie naprawione odpłatnie.

Producent nie ponosi żadnej odpowiedzialności za jakiegokolwiek obrażenia ciała u osób lub zwierząt, powstałe w wyniku niewłaściwego użytkowania urządzenia.

Ograniczenia odpowiedzialności

Wszelkie prawa wynikającej z udzielonej gwarancji tracą swoją ważność w przypadku:

- Użytkowania urządzenia przez osobę nieuprawnioną
- Niewłaściwego użytkowania, przechowywania lub przenoszenia urządzenia.

Gwarancja nie obejmuje uszkodzenia wyglądu zewnętrznego urządzenia lub innych cech niemających wpływu na standardową pracę urządzenia.

Informacje dotyczące sposobu likwidacji zużytego sprzętu elektrycznego (dla gospodarstw domowych)



Powyższy symbol umieszczony na produktach lub w załączonych dokumentach oznacza, że nie wolno likwidować zużytego sprzętu elektrycznego i elektronicznego ze zwykłym odpadem komunalnym. W celu utylizacji należy odnieść tego typu odpad do punktu selektywnego zbioru, gdzie zostanie odebrany bez żadnych opłat. W niektórych państwach można zwrócić tego typu odpad bezpośrednio u sprzedawcy w momencie nabycia nowego produktu.

Prawidłowa likwidacja takich produktów zbytecznie nie obciąża środowiska naturalnego i nie ma negatywnego wpływu na ludzkie zdrowie. Szczegółowych informacji o najbliższym punkcie zbioru udzieli najbliższy urząd miejski.

W przypadku nieprawidłowej likwidacji odpadu właściciel może zostać obciążony karą grzywny zgodnie z obowiązującymi przepisami.

Dla osób prawnych w Unii Europejskiej

Bliższych informacji dotyczących likwidacji zużytego sprzętu elektrycznego i elektronicznego udzieli sprzedawca lub dystrybutor.

Informacje dotyczące likwidacji w państwach nie należących do Unii Europejskiej

Powyższy symbol obowiązuje wyłącznie w krajach Unii Europejskiej. Aby zlikwidować urządzenie, należy zwrócić się o pomoc do urzędu miejskiego lub dystrybutora w celu zasięgnięcia informacji o prawidłowym sposobie likwidacji tego typu odpadu.

1. A termék bemutatása

- A kis méretű termoelektromos hűszigetelő doboz kiválóan alkalmas nyáron hideg italok, télen pedig meleg ételek tárolására. A természetben, egy autóban, vagy bármilyen más helyen mindig ideális hőfokú ételeket és italokat fogyaszthat.
- A kis súlyú termokészülék akár kézben is hordható. A mellékelt AC vagy DC transzformátoroknak köszönhetően diákszállásokon vagy hasonló helyeken is alkalmas étel és ital tárolására. Egy szállodaszobában, irodában vagy nappaliban a kellemes dizájnú, luxuskivitelű és rendkívül flexibilis hűszigetelő doboz egyszerű, kényelmes megoldás az élelmiszer tárolására.
- A félvezetőnek köszönhetően a készülék hűtésre és melegen tartásra egyaránt alkalmas. A készülékben nincs kompresszor, sem kriogén hűtés.

VIGYÁZAT! 

MAGAS FESZÜLTÉG

Ne vegye le a védőburkot!

**A készülék belsejében magas
feszültség van.**



2. Felhasználás

- Tóparti estélyek
- Kirándulás a természetben, tábortűz
- Taxisofőrök számára
- Vonatban, étteremben
- Játszótéren
- Irodában, építkezésen
- Utazás folyamán
- Hajón, pecázás folyamán
- Kamionban, buszon
- Friss tej és meleg ételek tarolására
- Házi bárban

3. Használat

- A legjobb eredmény akkor érhető el, ha már lehűtött ételt és italt tesz a készülékbe.
- A készülék nem használható hideg étel melegítésére, csupán a meleg fenntartására.

4. Használati utasítás

- Először ellenőrizze, hogy a kapcsoló a készülék oldalán STOP helyzetben van, majd dugja a tápkábel csatlakozódugóját a készüléken levő aljzatba.
- A cigarettagyújtó csatlakozóját dugja az autóban levő cigarettagyújtó aljzatba.
- Hűtés: a tápegység kapcsolóját állítsa COLD pozícióra. A zöld kontroll-lámpa jelzi, hogy a készülék hűtés üzemmódban van.
- Melegen tartás: állítsa a kapcsolót HOT pozícióra. A piros kontroll-lámpa jelzi, hogy a készülék fűtés üzemmódban van.

Hűtés

Fűtés

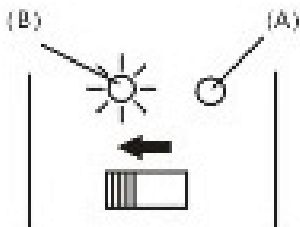
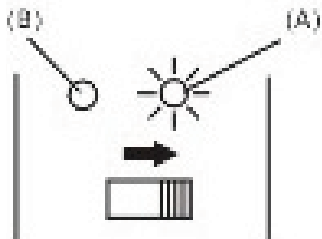

5. Csatlakoztatás: kinti és benti használat

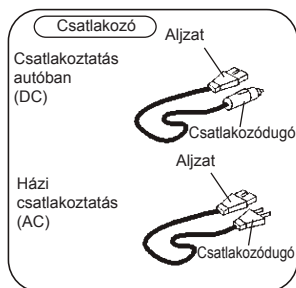

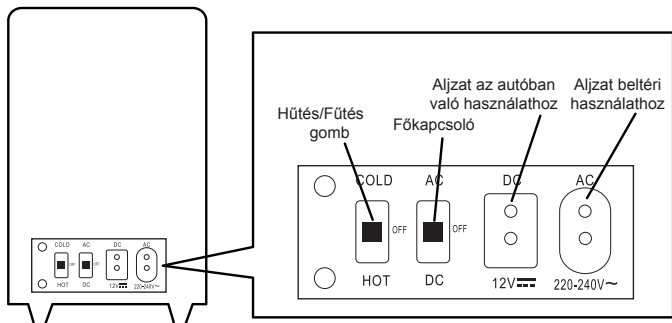

6. Csatlakoztatás autóban (DC 12 V)

- Kapcsolja be a motort.
- A DC kábel csatlakozóját dugja a készüléken levő autós aljzatba.
- A DC kábel csatlakozóját dugja a cigarettagyújtó aljzatba.

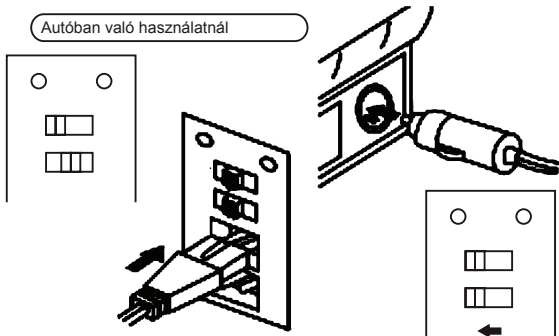

7. Csatlakoztatás beltéri hálózati aljzathoz (AC 220 V-240 V)

- Dugja az AC kábel egyik csatlakozóját (háztartásbeli csatlakozókábel) a készüléken levő konnektorba.
- Dugja a csatlakozót a hálózati aljzatba.

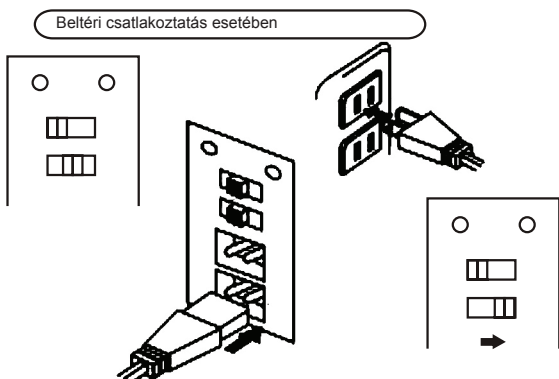

8. Fontos figyelmeztetések

A HELYES HASZNÁLAT ÉRDEKÉBEN OLVASSA EL AZ ALÁBBI UTASÍTÁSOKAT, MIELŐTT HASZNÁLNÁ A KÉSZÜLÉKET. AZ UTASÍTÁSOK MELLŐZÉSE SÉRÜLÉSEKHEZ, VAGY A KÉSZÜLÉK MEGRONGÁLÁSÁHOZ VEZETHET.

- A készüléket nem használhatják csökkent fizikai, mentális vagy szenzorikus képességű, vagy kellő tapasztalatokkal nem rendelkező személyek, sem gyerekek, amennyiben nem felügyelnek rájuk, vagy nem kaptak kellő utasításokat a készülék használatát illetően egy, a biztonságukért felelős személytől.

- A motor kikapcsolása után húzza ki a 12V csatlakozót a cigarettagyújtó aljzatból.
- Ha nem használja a készüléket, húzza ki belőle a 12V csatlakozót.
- Ne blokkolja a készülék szellőztetőnyílásait, mert ez túlhevülést és tüzet okozhat. Ne tegyen ruhákat vagy törülközőket a készülékre.
- Stabilan dugja be a csatlakozókat és aljzatokat. A laza csatlakozásnál a kábel felforrósodik és megkárosodhat.
- Tartsa távol a készüléket gyúlékony anyagoktól és nedvességtől rövidzárlat és tűz veszélye miatt.
- Ne szedje szét a készüléket.
- Ne kapcsolja a készüléket hűtés üzemmódból azonnal fűtésre. Mindig várjon legalább 30 percet az üzemmód változtatásánál.
- Ne mossa vízben a készüléket.
- Ne fordítsa fejjel lefelé a készüléket.
- Vigyázzon, hogy ne essen le a készülék.
- Ne hagyja, hogy megázzon a készülék.
- Ne engedje, hogy gyerekek játszanak a készülékkel.
- Mindig hagyja szabadon a szellőztetőnyílásokat.
- Ne használja élelmiszer raktározására a készüléket, amennyiben ezt a gyártó nem ajánlja.

JÓTÁLLÁSI FELTÉTELEK

Erre a készülékre a jótállás a vásárlástól számított 24 hónapon belül érvényes. Ez a jótállás csak egy, a vásárlást igazoló számlával érvényesíthető. A jótállás a készülék, vagy egyes részeinek kicserélésére vonatkozik, amelyek gyártási hiba következtében károsodtak meg.

A jótállási idő lejártá után a javításért fizetni kell. A gyártó nem felelős a készülék helytelen használata és a használati utasítások mellőzése okozta károkért vagy balesetekért.

Korlátozások

Valamennyi, a jótállásban feltüntetett jog érvényét veszíti, ha:

- a készüléket illetéktelen személy használta
- a készülék helytelenül volt használva, raktározva vagy szállítva

A jótállás nem vonatkozik külső károsodásokra vagy egyéb rendellenességekre, amennyiben ezek nem gátolják a készülék helyes működését.

Információk a használt elektromos készülékek likvidálásáról (magánháztartások)



Ez az ikon a készüléken vagy a mellékelt iratokon arra figyelmeztet, hogy az elektrikus és elektronikus készülékek nem likvidálhatók a háztartási hulladékkal együtt. A helyes feldolgozás, újítás és recikláció érdekében kérjük, szállítsa az ilyen készüléket egy megfelelő gyűjtőhelyre, ahol ingyen leadható. Néhány országban ezek a készülékek az eladónál is leadhatók, amennyiben egy új, hasonló terméket vásárol ott. A termékek helyes likvidálása értékes nyersanyagokat spórolhat meg, és megelőzheti az emberi egészségre és a környezetre való negatív kihatásokat, amelyek a hulladék helytelen likvidálása esetében következhetnek be. A helyi hivatal részletes információkkal szolgálhat a legközelebbi gyűjtőhelyet illetően. A helytelen likvidálás az érvényes szabályok értelmében büntetendő.

Jogi személyek az EU keretén belül

Amennyiben használt elektrikus és elektromos készülékeket szeretne likvidálni, forduljon részletes információkért a helyi eladóhoz vagy közvetítőhöz.

Információk a likvidálásról az EU tagállamokon kívül

Ez az ikon csak az Európai Unióban érvényes. Amennyiben likvidálni szeretné ezt a készüléket, forduljon a helyi hivatalhoz vagy az eladóhoz, és kérjen tőle információkat a termék helyes likvidálásáról.

1. Opis izdelka

- Termoelektrična hladilna/grelna torba zagotavlja hladne pijače v vročih poletnih dneh in toplo hrano v mrzli zimi. Ni važno, ali ste v naravi ali v avtu v prometnem zastoju, svojo pijačo in hrano si lahko privoščite s pravilno temperaturo.
- Aparat lahko prenašate v rokah, saj je lahek. S pomočjo priloženega AC ali DC transformatorja ga lahko uporabite v nastanitvenih objektih, še posebej je primeren za študente, ki lahko v njem shranijo hrano in pijačo. Pri namestitvi v hotelih, pisarnah ali dnevnih sobah vam s svojo prijetno obliko, luksuznim stilom in izjemno prilagodljivostjo pri uporabi da občutek enostavnosti in udobja.
- Ima dvojno funkcijo hlajenja in gretja s pomočjo polprevodnika, brez kompresorja ali hladilnega sredstva. Prednost aparata je majhna prostornina, majhna teža, prenosljivost, dolga življenjska doba, nizka poraba energije in prijaznost do okolja.



2. Uporaba

- Za pogostitve pri jezeru
- Za piknike in kampiranje
- Za taksiste
- V vlaku ali menzi
- Na igrišču
- V pisarni ali na gradbišču
- Za potovanja z avtom
- Na jahti ali pri ribolovu
- V tovornjakih ali avtobusih
- Za sveže mleko in toplo hrano
- Za domači bar

3. Delovanje

- Za najboljši hladilni učinek priporočamo, da vložite vnaprej ohlajeno hrano in pijačo.
- Aparat ni namenjen za ogrevanje hladne hrane, temveč za ohranjanje temperature tople hrane.

4. Navodila za uporabo

- Najprej se prepričajte, da je stikalo na aparatu v položaju STOP, nato pa priključite konektor napajalnega kabla v vtičnico aparata.
- Priključite vtič za cigaretni vžigalnik v vtičnico za cigaretni vžigalnik v avtu.
- Hlajenje: nastavite stikalo napajanja v položaj COLD. Zelena lučka signalizira, da je aparat v stanju hlajenja.
- Gretje: nastavite stikalo v položaj HOT. Rdeča lučka signalizira, da je aparat v stanju gretja.

Hlajenje

Gretje

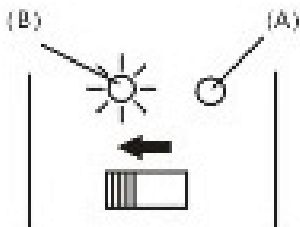
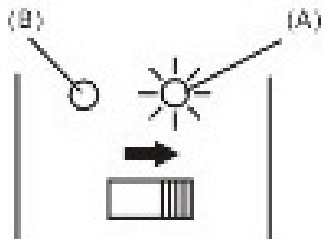

5. Priključitev: uporaba na prostem in v gospodinjstvu:

Priključitev

Priključitev v avtu (DC)

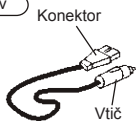

Priključitev na električno omrežje (AC)

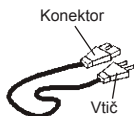

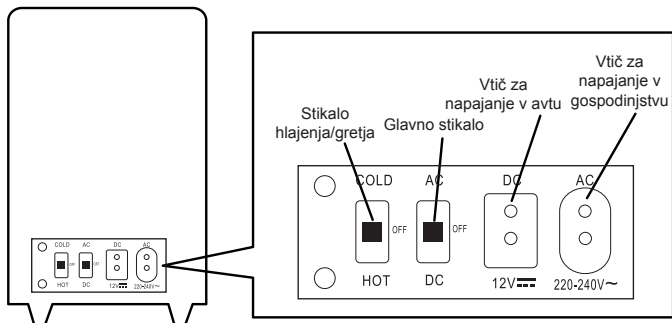

6. Pri uporabi napajanja v avtu (DC 12 V)

- Treba je vžgati motor.
- Priključite konektor DC kabla v vtičnico za avto na aparatu.
- Priključite vtič DC kabla v vtičnico za cigaretni vžigalnik v avtu.

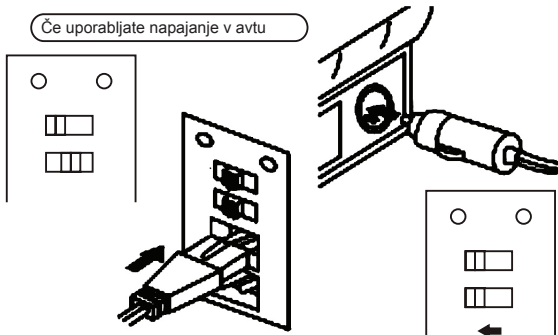

7. Če uporabljate napajanje iz omrežne vtičnice v gospodinjstvu (AC 220 V-240 V)

- Priključite konektor AC kabla (napajalni kabel za gospodinjstvo) v vtičnico na aparatu.
- Vtaknite vtič v električno vtičnico.

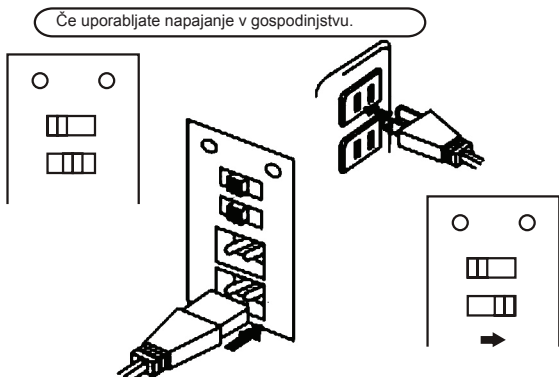

8. Pomembna opozorila

ZA PRAVILNO DELOVANJE, PROSIM, PREBERITE NASLEDNJA NAVODILA ZA UPORABO. NEUPOŠTEVANJE NAVODIL LAHKO POVZROČI TELESNE POŠKODBE ALI POŠKODBE APARATA.

- Naprava ni namenjena za uporabo osebam (vključno z otroki) z zmanjšanimi fizičnimi, zaznavnimi ali psihičnimi sposobnostmi ali s pomanjkanjem izkušenj in znanja, razen če so pod nadzorom osebe, ki je odgovorna za njihovo varnost.

- Ko ugasnete motor, izvlecite vtič iz 12 V vtičnice za cigaretni vžigalnik.
- Ko aparata ne uporabljate, ga izključite iz 12 V vtičnice.
- Ne mašite odprtih za zračenje. Če odprtine niso prehodne, lahko pride do pregretja in požara. Ne pokrivajte z brisačami ali obleko.
- Pravilno priključite konektorje in vtičnice. Zrahljana povezava lahko povzroči pregrevanje in poškodbo kabla.
- Aparat hranite stran od vnetljivih materialov in vlage, da ne bi prišlo do kratkega stika in požara.
- Aparata ne razstavljajte.
- Ne preklaplajte neposredno s hlajenja na gretje. Pred spremembo režima počakajte vsaj 30 minut.
- Ne pomivajte aparata v vodi.
- Ne obračajte aparata narobe.
- Pazite, da aparat na pade.
- Ne izpostavljajte aparata dežju.
- Ne dovolite otrokom, da bi se igrali z napravo.
- Odprtine za zračenje morajo biti vedno prehodne.
- Ne uporabljajte električnih naprav v notranjosti prostora za shranjevanje hrane, razen če proizvajalec ne določi drugače.

GARANCIJSKI ROK IN POGOJI

Garancija za napravo je 24 mesecev od dneva nakupa izdelka.

Garancija velja le, če je priloženo dokazilo o nakupu. Garancija vključuje zamenjavo ali popravilo delov naprave, ki so se poškodovali zaradi napak v proizvodnji naprave. Po poteku garancijskega roka je popravilo naprave plačljivo.

Proizvajalec ne odgovarja za škodo oz. poškodbe oseb ali živali, ki so nastale zaradi neprimerne uporabe naprave in neupoštevanja navodil za uporabo.

Omejitev

Vse pravice te garancije bodo z naše strani razveljavljene, če:

- je napravo uporabljala nepooblaščen oseba
- se je naprava nepravilno uporabljala, hranila ali prenašala.

Garancija ne krije poškodb zunanje podobe in podobnih škod, ki ne motijo normalnega delovanja.

Informacije o odlaganju odpadne električne opreme (zasebna gospodinjstva)



Ta simbol na izdelkih in/ali spremnih dokumentih pomeni, da rabljene električne in elektronske opreme ne smemo zavreči skupaj z drugimi gospodinjstvi odpadki. Za pravilno ravnanje, predelavo in reciklažo vas prosimo, da te izdelke brezplačno vrnete na določena zbirna mesta. V nekaterih državah je te izdelke mogoče vrniti neposredno prodajalcu ob nakupu podobnega novega izdelka.

S pravilnim odlaganjem teh izdelkov pomagata hraniti dragocene vire in preprečiti morebitne negativne učinke na zdravje ljudi in okolje, do katerih bi sicer zaradi nepravilnega ravnanja z odpadki lahko prišlo. Za več informacij o najbližjem zbirnem mestu se obrnite na lokalni urad. Za nepravilno odlaganje odpadkov so možne kazni v skladu z veljavno zakonodajo.

Za poslovne uporabnike v Evropski uniji

Če želite zavreči električno in elektronsko opremo, se za več informacij obrnite na lokalnega prodajalca ali dobavitelja.

Informacije o odlaganju v državah izven Evropske unije

Ta simbol velja samo v Evropski uniji. Če želite odstraniti to napravo, se obrnite na ustrezne organe lokalne skupnosti ali prodajalca in povprašajte po ustreznem načinu odstranitve.