

Congratulations on the purchase of your new Cordless Handvac

Get charged up and ready to clean with a replacement battery pack



Visit www.sharkvac.com
Today to Order!

OR CALL US AT 1-800-798-7398 OR USE THE FORM BELOW

Name: _____
Address: _____
City: _____
State: _____ Zip: _____
Phone number: (_____) _____
E-mail: _____

Credit Card Type (Circle one):

Visa MasterCard Amex Discover

Credit Card #: _____ Exp. Date: _____

Or make your check/money order payable to **EURO-PRO OPERATING LLC**

Description	Qty	Price	Mail this form along with payment to: Shark Replacement Batteries 15820 Euclid Ave. Chino, CA 91710
Battery Pack (XBP736)	1	\$15.95	
Shipping/Handling		\$4.95	
TOTAL		\$20.90	

Add applicable sales tax for AL, CA, FL, MA, MI, NY.



Hand Vac with Motorized Brush
Aspiradora de Mano con Cepillo Motorizado

Models/Modelos: SV736/SV736R-SV736N

15.6 Volt dc / Voltios CC

To Maximize the life of your NiCd batteries:

1. **Charge for a minimum of 20 hours before initial use.** Failure to do so will reduce the product's battery life significantly.
2. Do not store unit with the charging adapter attached and plugged in.
3. Only recharge when the batteries are fully discharged (or as close to fully discharged as possible).
4. Do not store in areas of high temperature or humidity.
5. After 3 months of non-use, the product should be fully discharged and then recharged to maximize battery power.
6. Use only the charger supplied with the product. If other chargers are used, the batteries can fail causing damage to the battery, product, or personal property.

NiCd batteries have a long useful life but at some time they will need to be replaced. To purchase replacement batteries, visit www.sharkvac.com

- Note:**
1. The On/Off switch must be in the "Off" position in order to charge the unit. If the charging indicator does not light, press the On/Off switch to the "OFF" position.
 2. If the product has never been used or has been stored for an extended period of time without use – it will take several complete charge and discharge cycles to realize the full operational time of your product.

IMPORTANT

IMPORTANT SAFEGUARDS

When using an electrical appliance, basic safety precautions should always be observed, including the following

READ ALL INSTRUCTIONS BEFORE USING YOUR CORDLESS HAND VACUUM.

WARNING: To reduce the risk of fire, electrical shock, or injury:

1. Do not charge this unit outdoors.
2. Do not use outdoors or on wet surfaces.
3. Do not allow to be used as a toy. Close attention is necessary when used by or near children.
4. Use only as described in this manual.
5. Use only manufacturer's recommended attachments.
6. Do not use charger if power cord has been damaged. Do not use cordless hand vacuum or charger if it has been dropped, damaged, left outdoors, or dropped in water. Return it to **EURO-PRO** Operating LLC for examination, repair or adjustment.
7. Do not abuse the charger cord. Never carry the charger or base by the cord or yank to disconnect from an outlet; instead grasp the plug and pull to disconnect.
8. Keep charger cord away from heated surfaces.
9. This product includes rechargeable nickel cadmium batteries. Batteries must be recycled or disposed of properly. **Do not incinerate batteries or expose to high temperatures**, as they may explode.
10. Do not handle plug or appliance with wet hands.
11. Do not put any object into openings. Do not use with any opening blocked; keep free of dust, lint, hair and anything that may reduce air flow.
12. Keep hair, loose clothing, fingers, and all parts of body away from openings and moving parts.
13. Do not pick up anything that is burning or smoking, such as cigarettes, matches, or hot ashes.
14. Do not attempt to change accessories while unit is running.
15. Use extra care when cleaning on stairs.
16. Do not use to pick up flammable or combustible liquids such as gasoline or use in areas where they may be present.
17. Look on your hand vacuum and follow all label and marking instructions.
18. Do not use charger with an extension cord. Plug charger directly into an electrical outlet. Use charger only in a standard (120V., 60Hz) electrical outlet.
19. **Do not use the hand vacuum cleaner without dust cup filter in place.**
20. Store the cordless vacuum indoors. Put the cordless vacuum away after use to prevent accidents.
21. Leaks from battery cells can occur under extreme conditions. If the liquid, which is 20-35% solution of potassium hydroxide, gets on the skin - wash immediately with soap and water or neutralize with a mild acid such as lemon juice or vinegar. If the liquid gets into the eyes, flush them immediately with clean water for a minimum of 10 minutes and seek medical attention.
22. Use only on dry, indoor surfaces.
23. Do not use for any purpose other than described in this user's guide.
24. Do not attempt to use the charger with any other product nor attempt to charge this product with another charger. **Use only the charger model KA12D220020034U supplied with this appliance.**
25. The battery must be removed from the appliance before it is discarded.
26. The battery is to be recycled or disposed of safely.
27. The appliance must be disconnected from the supply when removing the battery.
28. Turn off all controls before unplugging.

SAVE THESE INSTRUCTIONS

For Household Use Only



Models SV736/SV736R/SV736N
15.6 Volt dc

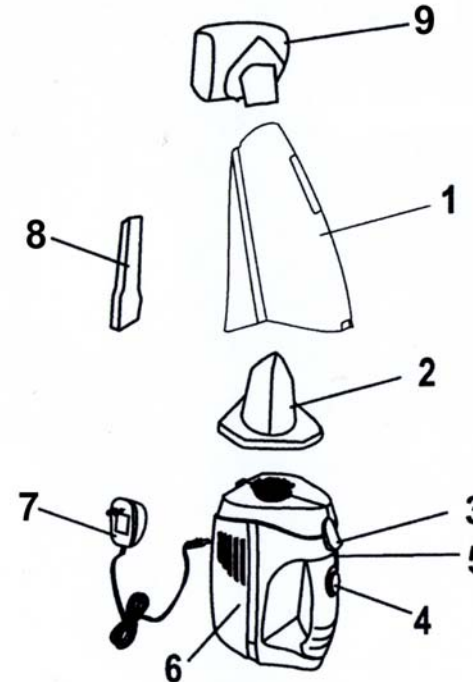

- | | |
|-----------------------------|---------------------|
| 1. Dust Cup Container | 6. Main Unit |
| 2. Dust cup filter | 7. Charging Adapter |
| 3. Dust cup release button | 8. Crevice Tool |
| 4. On/Off Switch | 9. Motorized Brush |
| 5. Charging Indicator Light | |

NOTE: Cordless vacuum is shipped with the batteries uncharged. Charging of the unit for 20 hours prior to first use is required.

OPERATING INSTRUCTIONS

Charging Your Vacuum Cleaner

1. This cordless vacuum is powered by rechargeable nickel-cadmium batteries. Before using the vacuum, charge the vacuum cleaner for a minimum of 20 hours.

NOTE: Ensure that the On/Off switch is in the "Off" position before charging.

NOTE: Peak performance may only be realized after the unit has been charged and discharged two (2) or three (3) times.

IMPORTANT: To maintain peak performance of your cordless hand vacuum, it is recommended that the unit be fully discharged, then completely re-charged at least once a month.

2. Connect the charging jack to the charging hole that is on the back of the unit.
3. Plug the charger into wall outlet.
4. The charging indicator light will shine green to indicate that the vacuum cleaner being charged. (See Fig. 1)

NOTE: Ensure that the On/Off switch is in the "Off" position before charging.

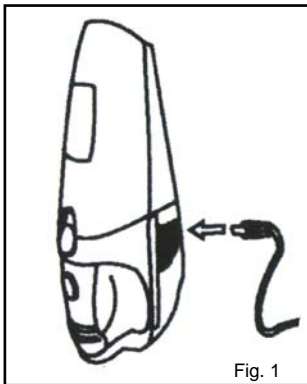

Assembly

Note: Dust cup filter must always be used when operating the hand vacuum.

1. To open the dust cup compartment, push the dust cup release button and remove the dust cup container. (Fig. 2)
2. Verify that the dust cup filter is inside, then re-attach the dust cup container to the hand vacuum. (Fig. 3)

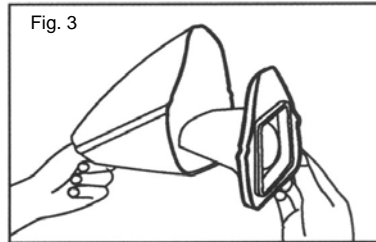
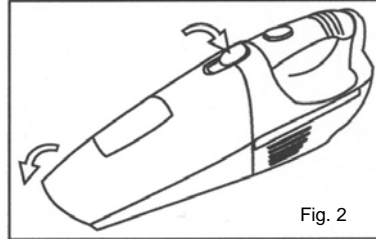

3. To attach the crevice tool to the hand vacuum, push the attachment into the suction hole in the front of the dust container. (Fig. 4)

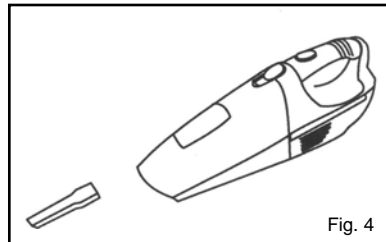

OPERATING INSTRUCTIONS

Using Your Cordless Vacuum

1. To start the unit, push the "On/Off" switch to the "On" position.
2. To stop the vacuum cleaner, slide the "On/Off" switch to the "Off" position.
3. A crevice tool is provided for cleaning narrow, hard to reach places.

Using Your Motorized Brush

1. Make sure that the "On/Off" switch is in the "Off" position.
 2. Firmly insert the motorized brush (Fig. 5) into the air-intake nozzle of the dust cup container ensuring that the contact pins are engaged in the connector slots of the unit. (Fig. 6)
- Please note that this motorized brush is for vacuuming short pile carpets or rugs.

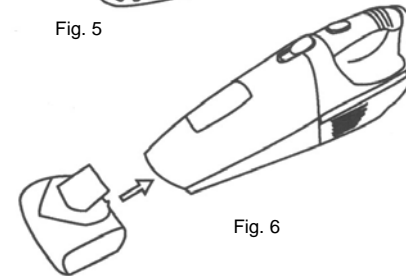
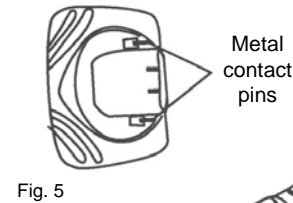

WARNING: Do not touch the motorized brush while it is in motion.

Changing & Cleaning the Dust Cup Filter

To achieve the best performance, empty the dust cup container and clean the dust cup filter after each use.

1. To remove the dust cup container, press down on the dust cup release button and pull off the dust cup container.
2. Pull out the dust cup filter.
3. Empty the dust from the dust cup container. (See Fig. 7)
4. Rinse the dust cup filter in cold water, and then wait until it dries completely before replacing it back into the dust cup container. Do **not** use a washing machine to clean the dust cup filter. Do not use a hair dryer to dry it. **Air dry only.**
5. Replace the dust cup filter carefully into the dust cup compartment. **NEVER** operate vacuum cleaner without dust cup filter in place.
6. Attach the dust cup container to the cordless vacuum.

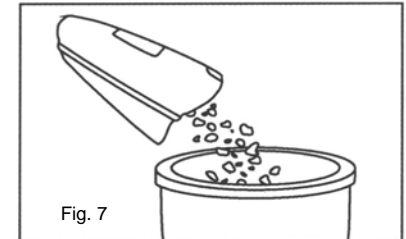

NOTE: It is recommended that the dust cup filter be replaced every three (3) months to ensure peak performance of the unit.

CAUTION: The suction hole must be open and free of any obstructions at all times. Otherwise, the motor will overheat and could become damaged.

WARNING: NEVER use ordinary batteries for replacement, as these may leak and damage your vacuum cleaner.

OPERATING INSTRUCTIONS

Battery Pack Replacement & Disposal

Your Cordless Vacuum is powered by Nickel-Cadmium Ni-Cd batteries, which must be recycled or disposed of properly in accordance with state, federal and local laws.

If uncertain as to how to remove the battery pack, we suggest you take your hand vacuum to a reputable small appliance service technician to have this service preformed.

Do NOT attempt to replace the batteries used in this product with any other type of battery.

The battery pack of your cordless vac is replaceable, however care should be taken when doing so. Follow these steps when replacement is required:

- Using a #1 Phillips head screw driver, remove the single screw securing the battery compartment cover located on the under side of the unit.
- To remove the cover, press down on the battery compartment cover while sliding towards the rear of the unit. **NEVER** open the battery compartment except to change the battery.
- Set aside battery compartment cover and screw.
- Lift off the battery strap and set aside.
- Carefully lift out the top battery pack (A) and disconnect the terminals. Then remove the single battery (B) that is on the bottom and disconnect the terminal. (Fig. 8)
- Connect the terminals to the single battery (B) first and insert into the new unit. Then connect the terminals to the battery pack (A) taking care to connect the black leads (-) to the negative connectors first and the red leads (+) to the positive connectors second. Place the new battery (A) into the battery compartment.
- Tuck the wiring inside the battery compartment so that the wiring does not interfere with the battery compartment cover when it is replaced.
- Re-install the battery strap and battery compartment cover.

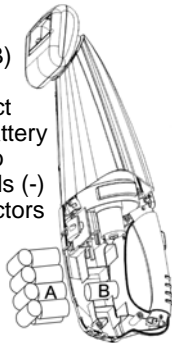

Fig. 8

WARNING: NEVER use ordinary batteries for replacement, as these may leak and damage your vacuum cleaner. Use only battery pack XBP736 provided by **EURO-PRO Operating LLC** for replacement.

CAUTION: NEVER use the unit without the battery compartment cover in place.

NOTE: Any other servicing should be performed by an authorized service representative.



“Ni-Cd” BATTERY MUST BE RECYCLED OR DISPOSED OF PROPERLY

CAUTION

- Use only with the battery pack supplied with the unit.
- Do not attempt to remove the battery pack from the unit to charge it.
- Never attempt to throw the battery pack or unit into a fire or incinerate it.
- Do not attempt to remove or damage the battery casing.
- Battery must be recycled or disposed of properly at the end of its service life.
- Do not place batteries on metal surfaces.
- Do not touch metal parts of the batteries together as the batteries will overheat.

Wall Mounting Bracket (Optional)

- Make sure that the intended wall area for the wall mounting bracket to be drilled is free from any hidden electrical wires, water pipes and gas lines.
- Select an appropriate place close to a wall power outlet (120V., 60 Hz).
- Do not mount near direct sunlight, near a heat source or outdoors.
- Select an appropriate drill type for the material to be drilled.
- Carefully measure and mark the location of all bracket holes and then drill holes and screw the wall mounting bracket onto the wall.

OPERATING INSTRUCTIONS

TROUBLESHOOTING GUIDE

PROBLEM	POSSIBLE REASON	POSSIBLE SOLUTION
HAND VACUUM WILL NOT OPERATE	<ol style="list-style-type: none"> Batteries discharged. Dead battery (battery won't hold charge). No power in electrical outlet supplying transformer. 	<ol style="list-style-type: none"> Charge unit. Replace batteries. (See page 5.) Check fuse or breaker. Replace fuse/reset breaker.
MOTORIZED BRUSH WILL NOT WORK	<ol style="list-style-type: none"> The 2 metal pins of the motorized brush are not in contact with the vacuum cleaner. Motorized brush is clogged up. 	<ol style="list-style-type: none"> Firmly insert the motorized brush into the air-intake nozzle. This will connect the motorized nozzle to the unit power supply. Remove all lint, hair etc. from motorized brush.
HAND VACUUM WILL NOT PICK-UP OR SUCTION POWER IS WEAK	<ol style="list-style-type: none"> Dust cup container is full. Dust cup filter needs cleaning or replacement. Unit needs recharging. 	<ol style="list-style-type: none"> Empty dust cup container Remove dust cup filter and check for object(s) in air duct and remove. Clean or replace dust cup filter. Charge unit.
DUST ESCAPING FROM HAND VACUUM	<ol style="list-style-type: none"> Dust cup container is full. Dust cup filter is not installed correctly. Puncture/hole in dust cup filter. 	<ol style="list-style-type: none"> Empty dust cup container. Review dust cup filter installation instructions. Replace dust cup filter.

REPLACEMENT FILTERS

TO ORDER REPLACEMENT FILTERS OR BATTERY PACKS

for Models SV736/SV736R/SV736N

Replacement dust cup filter SKU# XSB726N

Replacement battery pack SKU# XBP736

Call: 1 (800) 798-7398

Monday to Friday 8:30 A.M. - 5:00 P.M. Eastern Standard Time

or

visit our website: www.sharkvac.com

FOR TECHNICAL SUPPORT

Call: 1 (800) 798-7398

Monday to Friday 8:30 A.M. - 5:00 P.M. Eastern Standard Time

Please Note

The Dust Cup Filter is washable. It should, however, be replaced every three (3) months to ensure peak performance of your vacuum.

Important

Make sure that Dust Cup Filter is completely dry before re-installing back in the hand vacuum.

Models
SV736
SV736R
SV736N

EURO-PRO

ONE (1) YEAR LIMITED WARRANTY

EURO-PRO Operating LLC warrants this product to be free from defects in material and workmanship for a period of one (1) year from the date of the original purchase, when utilized for normal household use, subject to the following conditions, exclusions and exceptions.

If your appliance fails to operate properly while in use under normal household conditions within the warranty period, return the complete appliance and accessories, freight prepaid. For Customer Service support, call 1 (800) 798-7398 or visit our website at www.sharkvac.com.

If the appliance is found by *EURO-PRO Operating LLC* to be defective in material or workmanship, *EURO-PRO Operating LLC* will repair or replace it free of charge. Proof of purchase date and \$ 11.95 to cover the cost of return shipping and handling must be included. * Non-durable parts including, without limitation, filters, brushes and electrical parts which normally require replacement are specifically excluded from warranty.

The liability of *EURO-PRO Operating LLC* is limited solely to the cost of the repair or replacement of the unit at our option. This warranty does not cover normal wear of parts and does not apply to any unit that has been tampered with or used for commercial purposes. This limited warranty does not cover damage caused by misuse, abuse, negligent handling or damage due to faulty packaging or mishandling in transit. This warranty does not cover damage or defects caused by or resulting from damages from shipping or repairs, service or alterations to the product or any of its parts, which have been performed by a repair person not authorized by *EURO-PRO Operating LLC*.

This warranty is extended to the original purchaser of the unit and excludes all other legal and/or conventional warranties. The responsibility of *EURO-PRO Operating LLC* if any, is limited to the specific obligations expressly assumed by it under the terms of the limited warranty. **In no event is *EURO-PRO Operating LLC* liable for incidental or consequential damages of any nature whatsoever.** Some states do not permit the exclusion or limitation of incidental or consequential damages, so the above may not apply to you.

This warranty gives you specific legal rights, and you may also have other rights which vary from state to state or province to province.

***Important: Carefully pack item to avoid damage in shipping. Be sure to include proof of purchase date and to attach tag to item before packing with your name, complete address and phone number with a note giving purchase information, model number and what you believe is the problem with item. We recommend you insure the package (as damage in shipping is not covered by your warranty). Mark the outside of your package "ATTENTION CUSTOMER SERVICE". We are constantly striving to improve our products, therefore the specifications contained herein are subject to change without notice.**



OWNERSHIP REGISTRATION CARD FOR CANADIAN CONSUMERS ONLY

Please fill out and mail the product registration card within ten (10) days of purchase. The registration will enable us to contact you in the unlikely event of a product safety notification. By returning this card you acknowledge to have read and understood the instructions for use, and warnings set forth in the accompanying instructions.

RETURN TO: *EURO-PRO Operating LLC*, 4400 Bois Franc, St. Laurent, Quebec, H4S 1A7

Models SV736/SV736R/SV736N

Appliance model

Date purchased

Name of store

Owner's name

Address

City

Prov.

Postal code

Printed in China

8

MEDIDAS IMPORTANTES DE SEGURIDAD

Al usar aparatos eléctricos, siempre debe seguir precauciones básicas de seguridad, incluyendo las siguientes:

LEA TODAS LAS INSTRUCCIONES ANTES DE USAR SU ASPIRADORA INALÁMBRICA DE MANO

ADVERTENCIA: Para reducir el riesgo de incendio, descarga eléctrica o daños personales:

1. No recargue esta unidad en el exterior.
2. No la utilice en el exterior o en superficies húmedas.
3. No permita que se utilice como un juguete. Debe tener mucho cuidado al ser utilizada por o cerca de niños.
4. Utilícela solamente como se indica en este manual.
5. Use únicamente los accesorios recomendados por el fabricante.
6. No use el cargador si el cable de alimentación está dañado. No utilice la aspiradora inalámbrica o el cargador si se han caído, dañado, dejado en el exterior o tirado al agua. Retórnela a **EURO-PRO** Operating LLC para que sea examinada, reparada o ajustada.
7. No maltrate el cable del cargador. Nunca levante el cargador o la base por el cable, o tire del cable para desconectarlo del tomacorriente; agárrelo por el enchufe y tire para desconectarlo.
8. Mantenga el cargador alejado de superficies calientes.
9. Este producto incluye baterías recargables de níquel cadmio. Las baterías deben descartarse o reciclarse de forma apropiada. **No arroje las baterías al fuego o las exponga a altas temperaturas**, pueden explotar.
10. No toque el enchufe o el artefacto con las manos húmedas.
11. No introduzca ningún objeto en las ranuras. No la use con ninguna abertura tapada; manténgalas libres de polvo, pelusa, pelos y cualquier otra cosa que pudiera reducir el flujo de aire.
12. Mantenga el cabello, la ropa suelta, los dedos y toda parte del cuerpo alejados de las aberturas y de las partes móviles.
13. No recoja nada que se esté quemando o echando humo, como cigarrillos, fósforos, o cenizas calientes.
14. No intente cambiar ningún accesorio mientras la unidad está funcionando.
15. Tenga especial cuidado al limpiar escaleras.
16. No la use para recoger líquidos inflamables o combustibles como gasolina ni la use en áreas donde puedan estar presentes.
17. Trabe su aspiradora de mano y siga todas las instrucciones de las etiquetas.
18. No utilice el cargador con un cable de extensión. Enchufe el cargador directamente en un tomacorriente. Use el cargador únicamente en un tomacorriente común (120V, 60Hz).
19. **NO use la aspiradora de mano sin tener el filtro en su lugar.**
20. Guarde la aspiradora inalámbrica dentro de su casa. Guarde la aspiradora inalámbrica luego de cada uso para evitar accidentes.
21. Bajo condiciones extremas, las baterías pueden presentar pérdidas. Si el líquido, que es una solución de 20-35% hidróxido de potasio, entra en contacto con la piel, lávese inmediatamente con agua y jabón o neutralícelo con un ácido suave como jugo de limón o vinagre. Si el líquido le entra en los ojos, enjuáguelos inmediatamente con agua limpia durante 10 minutos como mínimo y vea un doctor.
22. Úsela solamente en superficies secas, en interiores.
23. No la utilice con ningún propósito que no esté descrito en este manual del usuario.
24. No intente usar el cargador con ningún otro producto ni intente recargar este producto con otro cargador. **Use únicamente el cargador modelo KA12D220020034U suministrado con este artefacto.**
25. Debe quitar la batería del artefacto antes de desecharlo.
26. Deberá reciclar o desechar la batería de forma segura.
27. Este artefacto debe desenchufarse del tomacorriente antes de quitarle la batería.
28. Apague todos los controles antes de desenchufarla.



Modelos SV 736/SV736R/SV736N
15,6 Voltios CC

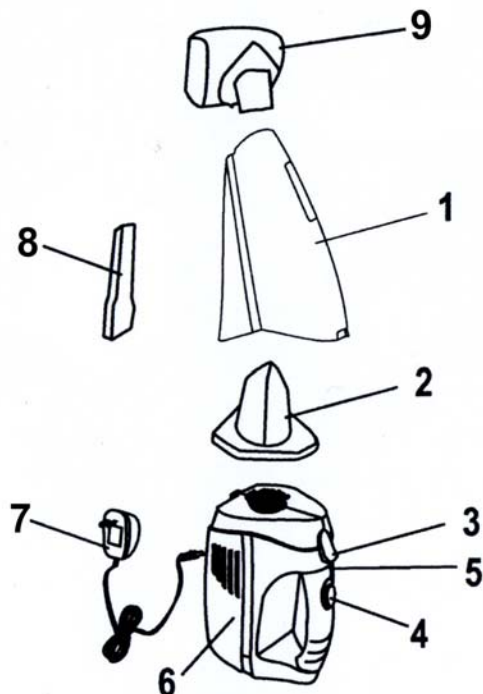

- | | |
|---|----------------------------|
| 1. Recipiente para Tierra | 5. Luz Indicadora de Carga |
| 2. Filtro | 6. Unidad Principal |
| 3. Botón para Destruir el Recipiente de la Tierra | 7. Cargador |
| 4. Botón de Encendido/Apagado | 8. Cabezal Esquinero |
| | 9. Cepillo Eléctrico |

NOTA: La aspiradora inalámbrica viene con la batería descargada. Necesita cargar la unidad por 20 horas antes de usarla por primera vez.

CONSERVE ESTAS INSTRUCCIONES
Para Uso Doméstico Solamente

INSTRUCCIONES DE USO

Para Cargar su Aspiradora

1. Esta aspiradora inalámbrica se alimenta con baterías recargables de níquel-cadmio. Antes de usar la aspiradora, cárguela por 20 horas como mínimo.

NOTA: Verifique que la llave de encendido esté en la posición "Off" (apagado) antes de cargarla.

NOTA: Se alcanzará el rendimiento máximo únicamente luego de haber cargado y descargado la unidad dos (2) o tres (3) veces.

IMPORTANTE: Para mantener el máximo rendimiento de su aspiradora inalámbrica, se recomienda descargar completamente la unidad, luego recargarla completamente por lo menos una vez por mes.

2. Conecte el cable del cargador al enchufe de carga en la parte posterior de la unidad.
3. Enchufe el adaptador al tomacorriente.
4. La luz indicadora de carga se encenderá verde para indicarle que la aspiradora se está cargando. (Fig. 1)

NOTA: Verifique que la llave de encendido esté en la posición "Off" (apagado) antes de cargarla.

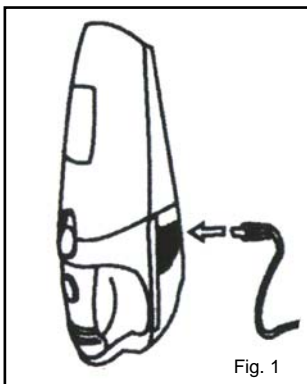

Armado

Nota: El filtro debe estar instalado al usar la aspiradora.

1. Para abrir el compartimiento del recipiente de la tierra, presione el botón para desatrarlo y quite el recipiente. (Fig. 2)
2. Verifique que el filtro esté instalado, luego vuelva a colocar el recipiente de la tierra. (Fig. 3)

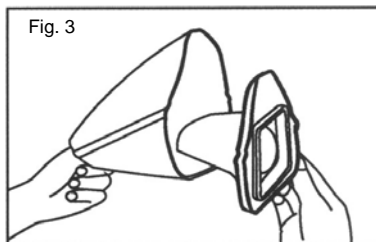
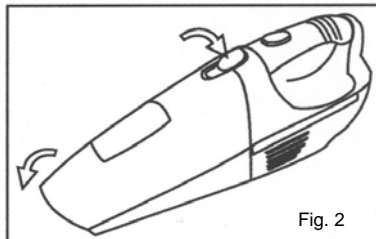

3. Para instalar la boquilla esquinera en la aspiradora, presione el accesorio dentro del orificio de succión delante del recipiente para la tierra. (Fig. 4)

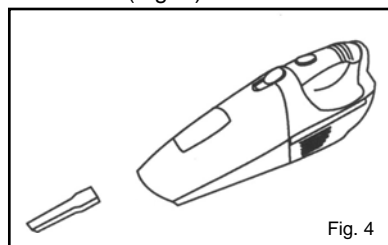

INSTRUCCIONES DE USO

Para Usar su Aspiradora Inalámbrica

1. Para encender la unidad, deslice la llave de encendido a la posición "On" (encendido).
2. Para apagar la unidad, deslice la llave de encendido a la posición "Off" (apagado).
3. Viene con una boquilla esquinera para limpiar lugares angostos y difíciles de acceder. Viene con un cepillo limpiador para limpiar tapizados, muebles, etc.

Para usar el Cepillo Eléctrico

1. Verifique que esté apagada.
3. Inserte firmemente el cepillo eléctrico (Fig. 5) dentro de la boquilla de succión del recipiente para la tierra asegurándose de que los contactos toquen las ranuras de conexión de la unidad. (Fig. 6). Este cepillo eléctrico es para aspirar alfombras bajas o tapetes.

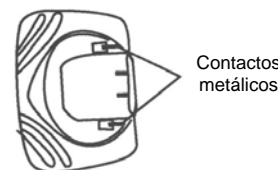
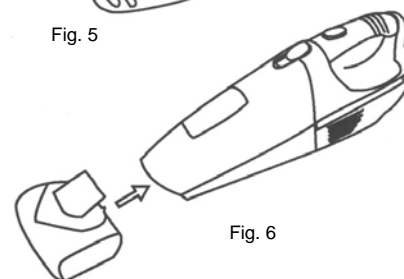

Fig. 5



ADVERTENCIA: No toque el cepillo giratorio cuando se esté moviendo.

Limpieza y Reemplazo del Filtro

Para obtener el mejor rendimiento, vacíe el recipiente para la tierra y limpie el filtro luego de cada uso.

1. Para quitar el recipiente de la tierra, presione el botón para desatrarlo y quite el recipiente.
2. Quite el filtro.
3. Vacíe la tierra del recipiente. (Fig. 7)
4. Enjuague el filtro con agua fría, y déjelo secar completamente antes de volverlo a colocar dentro del recipiente de la tierra. No lo coloque en una lavadora. No lo seque con un secador de cabello. Deje que se **seque al aire**.
5. Vuelva a colocar el filtro con cuidado dentro del recipiente de la tierra. **Nunca** use la aspiradora sin el filtro colocado.
6. Coloque el recipiente de la tierra dentro de la aspiradora.

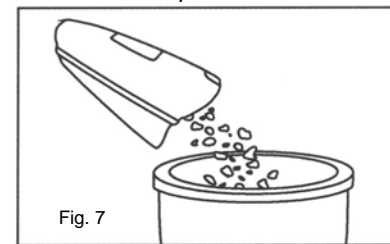

NOTA: Le recomendamos reemplazar el filtro cada tres (3) meses para asegurar el máximo rendimiento de la unidad.

CAUIDADO: El orificio de succión debe permanecer abierto, sin obstrucciones todo el tiempo. De lo contrario el motor puede recalentarse y dañarse.

ADVERTENCIA: NUNCA reemplace las baterías por pilas comunes ya que pueden perder y dañar la aspiradora.

INSTRUCCIONES DE USO

Reemplazo y Desechado de las Baterías

Su aspiradora inalámbrica se alimenta con baterías de Níquel-Cadmio (Ni-Cd), las que deben reciclarse o desecharse de acuerdo con las reglamentaciones estatales, federales y locales.

Si no está seguro de cómo extraer la batería, le sugerimos que lleve su aspiradora de mano a un técnico calificado en reparación de artefactos pequeños para que lo haga por usted. No intente reemplazar las baterías de este producto por ningún otro tipo de baterías.

Las baterías de su aspiradora inalámbrica se pueden reemplazar, sin embargo hay que tener mucho cuidado al hacerlo. Siga los siguientes pasos cuando necesite reemplazar la batería.

1. Con un destornillador Philips #1, quite el único tornillo de la tapa del compartimiento de la batería ubicado en la parte de abajo de la unidad.
2. Para quitar la tapa, presione la tapa del compartimiento de la batería mientras la desliza hacia la parte de atrás de la unidad. NUNCA abra el compartimiento de la batería, excepto para reemplazarla.
3. Deje la tapa y el tornillo a un lado.
4. Levante la correa de las baterías y colóquela a un lado.
5. Levante cuidadosamente la batería superior (A) y desconecte los terminales. Luego quite la batería (B) que está en el fondo y desconecte el terminal. (Fig. 8)
6. Conecte primero el terminal en la nueva batería individual (B) y colóquela en la unidad. Conecte los terminales de la nueva batería (A) teniendo cuidado en conectar primero el cable negro (-) al conector negativo y después el cable rojo (+) al conector positivo. Coloque la nueva batería (A) dentro del compartimiento.
7. Coloque los cables dentro del compartimiento de la batería para que no interfieran al colocar la tapa del compartimiento.
8. Vuelva a colocar la correa de la batería y la tapa del compartimiento.

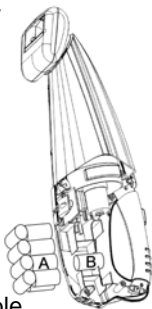

Fig. 8

ADVERTENCIA: NUNCA reemplace las baterías por pilas comunes ya que pueden perder y dañar la aspiradora. Use únicamente las baterías XBP736 proporcionadas por **EURO-PRO Operating LLC** como repuesto.

CUIDADO: NUNCA use la unidad sin tener la tapa del compartimiento de la batería colocada.

NOTA: Cualquier otro mantenimiento debe ser realizado por un representante técnico autorizado.



LA BATERÍA DE "Ni-Cd" DEBE DESCARTARSE O RECICLARSE EN FORMA APROPIADA.

CUIDADO

- Use únicamente la batería suministrada con la unidad.
- No intente remover la batería de la unidad para recargarla.
- Nunca arroje la batería o la unidad al fuego.
- No intente remover o dañar la cubierta de la batería.
- La batería debe ser reciclada o desechada apropiadamente al final de su vida útil.
- No apoye las baterías sobre superficies metálicas.
- No permita que los terminales de las baterías se toquen entre si ya que podrían recalentar.

Soporte de Montaje de Pared (Opcional)

1. Asegúrese de que la pared a perforar para el montaje no tenga ningún cable eléctrico, caño de agua o de gas dentro de ella.
2. Elija un lugar apropiado cerca de un tomacorriente (120V, 60 Hz).
3. No lo instale cerca de la luz directa del sol, de una fuente de calor o en el exterior.
4. Seleccione un taladro adecuado para el tipo de material a perforar.
5. Mida y marque cuidadosamente la ubicación de todos los agujeros del soporte y luego haga las perforaciones y atornille el soporte de montaje a la pared.

INSTRUCCIONES DE USO

GUÍA PARA EL DIAGNÓSTICO DE PROBLEMAS

PROBLEMA	POSIBLE CAUSA	POSIBLE SOLUCIÓN
LA ASPIRADORA NO FUNCIONA	<ol style="list-style-type: none"> 1. Batería descargada. 2. Batería no funciona (no se recarga). 3. El tomacorriente donde enchufa el cargador no funciona. 	<ol style="list-style-type: none"> 1. Recargue la unidad. 2. Reemplace la batería. 3. Verifique el fusible o la llave general. Reemplace el fusible/encienda la llave general.
CEPILLO ELÉCTRICO NO FUNCIONA	<ol style="list-style-type: none"> 1. Los 2 terminales metálicos del cepillo no hacen contacto con el cuerpo de la aspiradora. 2. El cepillo está atascado. 	<ol style="list-style-type: none"> 1. Inserte firmemente el cepillo en la boquilla de la aspiradora. Esto conectará el cepillo eléctrico con la fuente de alimentación de la unidad. 2. Quite toda la pelusa, cabellos, etc. del cepillo.
NO LEVANTA LA TIERRA O LA SUCCIÓN ES MUY DÉBIL.	<ol style="list-style-type: none"> 1. Recipiente para la tierra está lleno. 2. Hay que limpiar o reemplazar el filtro. 3. La unidad necesita una recarga. 	<ol style="list-style-type: none"> 1. Vacíe el recipiente para la tierra. 2. Quite el filtro y verifique que no haya nada tapando el conducto del aire. Limpie o reemplace el filtro. 3. Recargue la unidad.
SALE TIERRA DE LA ASPIRADORA	<ol style="list-style-type: none"> 1. Recipiente para la tierra está lleno. 2. El recipiente de la tierra no está instalado correctamente. 3. Hay un agujero en el filtro o está roto. 	<ol style="list-style-type: none"> 1. Vacíe el recipiente para la tierra. 2. Repase las instrucciones del filtro. 3. Reemplace el filtro.

PARA ORDENAR FILTROS O BATERÍAS DE REPUESTO

para el Modelo SV736/SV736R/SV736N

Filtro de Repuesto SKU# XSB726N

Batería de Repuesto SKU# XBP736

Llame al: 1 (800) 798-7398 de Lunes a Viernes de 8:30 AM hasta 5:00 PM Eastern Standard Time

o visite nuestro sitio de Internet: www.sharkvac.com

PARA SOPORTE TÉCNICO

Llame al: 1 (800) 798-7398 de Lunes a Viernes de 8:30 AM hasta 5:00 PM Eastern Standard Time

Observaciones

El filtro es lavable. Sin embargo, debe ser reemplazado cada tres (3) meses para asegurar el óptimo rendimiento de su aspiradora.

Importante

Asegúrese de que el filtro esté completamente seco antes de volverlo a instalar en la aspiradora de mano.

Modelos SV736 SV736R SV736N



GARANTÍA LIMITADA DE UN (1) AÑO

EURO-PRO Operating LLC garantiza este producto contra defectos de materiales y mano de obra por el término de un (1) año a partir de la fecha de compra original, siempre que sea utilizado para uso doméstico normal, sujeto a las siguientes condiciones, exclusiones y excepciones.

Si su artefacto no funciona correctamente al utilizarlo bajo condiciones domésticas normales dentro del período de garantía, devuelva el artefacto completo y los accesorios, con envío prepagado. Para Servicio al Cliente, llame al 1 (800) 798-7398 o visite nuestro sitio Web www.sharkvac.com.

Si EURO-PRO Operating LLC determina que el artefacto presenta un defecto de materiales o mano de obra, lo reparará o reemplazará sin cargo. El envío debe incluir un comprobante de la fecha de compra y \$11.95 para cubrir los gastos de envío. * Los insumos tales como, sin limitación, filtros, cepillos y partes eléctricas que normalmente necesitan ser reemplazados son explícitamente excluidos de la garantía.

La responsabilidad de EURO-PRO Operating LLC se limita únicamente al costo de reparación o reemplazo de la unidad, a nuestro criterio. Esta garantía no cubre el desgaste normal de las partes y no cubre ninguna unidad que haya sido alterada o utilizada con fines comerciales. Esta garantía limitada no cubre daños ocasionados por uso inadecuado, abuso, negligencia o daños causados por embalaje inapropiado o maltrato durante el transporte. Esta garantía no cubre daños o defectos causados o resultantes durante el transporte para su reparación o alteraciones del producto o cualquiera de sus partes, realizadas por una persona no autorizada por EURO-PRO Operating LLC.

Esta garantía es válida para el comprador original del producto y excluye cualquier otra garantía legal y/o convencional. La responsabilidad de EURO-PRO Operating LLC, de existir, se limita a las obligaciones específicas asumidas expresamente bajo los términos de esta garantía limitada. Bajo ninguna circunstancia EURO-PRO Operating LLC será responsable por daños incidentales o indirectos de ninguna clase. Algunos estados no permiten la exclusión o limitación de daños consiguientes o incidentales, por lo tanto lo anterior puede no ser válido para usted.

Esta garantía le otorga derechos legales específicos, y usted puede también tener otros derechos los que varían de estado a estado o de provincia a provincia.

*Importante: Embale el producto cuidadosamente para evitar daños durante el transporte. Asegúrese de incluir un comprobante de la fecha de compra y de colocarle una etiqueta al producto con su nombre, dirección completa y número de teléfono, una nota proporcionando información de la compra, número de modelo y una descripción del problema. Le recomendamos asegurar el paquete (puesto que la garantía no cubre daños de envío). Escriba en el exterior del paquete "ATTENTION CUSTOMER SERVICE". Nosotros nos esforzamos constantemente en mejorar nuestros productos, por lo tanto las especificaciones aquí indicadas pueden cambiar sin previo aviso.



TARJETA DE REGISTRO DEL CLIENTE SÓLO PARA CONSUMIDORES CANADIENSES

Complete y envíe la tarjeta de registro del producto dentro de los diez (10) días posteriores a la compra. El registro nos permitirá contactarnos con usted en caso de existir alguna notificación de seguridad con respecto al producto. Retornando esta tarjeta usted reconoce haber leído y entendido las instrucciones de uso y advertencias incluidas en estas instrucciones.

ENVIAR A: EURO-PRO Operating LLC, 4400 Bois Franc, St. Laurent, Quebec H4S 1A7

Modelos SV736/SV736R/SV736N

Modelo del Artefacto

Fecha de compra

Nombre del Negocio

Nombre del Usuario

Dirección

Ciudad

Provincia

Código Postal

Impreso en China