The image shows two grey fire doors set in a hallway with orange walls. The door on the left is larger and has a silver handle and a silver push-button. The door on the right is smaller and also has a silver handle and a silver push-button. Both doors have a silver frame and a silver push-button at the top. The floor is light grey.

La nouvelle
génération de portes
coupe feu élégantes

Portes coupe feu EI 30 pour tout type de construction
La nouvelle génération de portes métalliques NovoPorta Premio
devient la référence dans la protection incendie des bâtiments

novoferm



Le groupe Novoferm – un partenaire puissant dans le domaine de la construction commerciale et industrielle

Celui qui, comme Novoferm, construit depuis presque 70 ans des portes métalliques sait de quoi il parle. Alors, lorsque nous déclarons que la nouvelle génération de portes surpasse tout ce qui a été fait auparavant, il convient de regarder de plus près. Novoferm a fabriqué des dizaines de milliers de portes qui se trouvent dans plusieurs milliers de bâtiments à travers le monde. Nos experts ont acquis des compétences uniques, notamment dans la protection incendie et la protection contre l'effraction. Par conséquent, nos produits sont à la pointe dans tous les domaines.

Un nouveau chapitre s'ouvre avec la NovoPorta Premio. Cette génération de portes perfectionnées complète notre gamme de produits éprouvés et permet de réaliser des projets personnalisés grâce à diverses options de design et d'agencement. Ces portes sont évidemment livrées avec un certificat de conformité pour le pays d'utilisation. Les produits sont homologués par l'AEAI sous le numéro 24465 et des numéros 24468 à 24470.



Table des matières

La nouvelle génération de portes NovoPorta Premio	4 5
Une porte unique dans sa catégorie	6
Nouveau design pour tous les intérieurs	7
Portes coupe feu EI₂ 30 NovoPorta Premio	
Fiche technique et description	8
Données techniques	9
Détails techniques et plans	
Dimensions standards	10
Différents types d'hubriserie	11
Différents modes de fixation	12
Seuils	13
Avantages Novoferm lors de la pose	14

Novoferm propose une grande variété de produits de grande qualité – portes battantes, portes de garage et hubriseries

En qualité d'un des plus importants fabricants européens de portes, portes de garage, d'hubriseries et de motorisations, nous conjuguons simultanément la qualité de nos produits, la sécurité de l'utilisateur, le confort et l'esthétique à un coût abordable.

Nos 2000 collaborateurs produisent chaque jour des produits à la qualité certifiée pour la construction à usage industriel ou commercial, ainsi que pour l'habitat.

Dans la gamme des portes battantes, nous proposons des portes métalliques coupe feu on non coupe feu, des portes de sécurité, des portes en construction tubulaire et des portes d'intérieur.

11. OG
TR1



NovoPorta Premio, la nouvelle génération de portes. Par Novoferm. Pour vous.

La ligne de produit NovoPorta Premio est appelée à devenir une gamme européenne de portes multi usage. Sa conception reprend des éléments qui s'avèrent sûr d'anciennes générations et des éléments innovants tant sur le plan technique que sur le plan esthétique.

Par exemple, les portes des différentes classes de résistance à l'effraction, ont toutes la même épaisseur du vantail, cela a son importance dans la construction haut de gamme. Autre exemple, les peintures de finition et le design d'avant-garde.



NOUVEAU : critères d'essais selon EN 1634

Les normes d'essais des produits du bâtiment ont été adaptées dans le cadre de l'harmonisation européenne. Jusqu'à alors, chaque pays avait ses propres normes. La norme EN 1634 est applicable dans toute l'Europe, y compris la Suisse. Les critères s'avèrent plus sévères que la norme allemande DIN 1402, notamment en raison du déplacement des points de mesure de température plus près des bords du vantail. NovoPorta Premio a subi ces essais avec succès, en 1 vantail et en 2 vantaux.



Élégance par la suppression de la battue centrale

En raison de la suppression de la battue, les portes NovoPorta Premio à deux vantaux sont plus élégantes, ainsi, de chaque côté, les deux vantaux sont lisses.

Design moderne à feuillure épaisse

Le design d'une porte, avec la sécurité et les fonctionnalités, est un critère de choix important. La feuillure épaisse de la porte NovoPorta Premio lui donne l'aspect d'une porte traditionnelle telle que nous les connaissons dans notre intérieur.





Des qualités uniques : la porte NovoPorta Premio

La recherche permanente de solutions optimales est un des credo de Novoferm. Ainsi, les portes résistantes à diverses classes d'effraction, ont la même épaisseur, créant une harmonie visuelle unique.

L'absence de soudures inesthétiques visibles ouvre la voie vers de nouveaux design. La suppression de la battue centrale allège la porte.

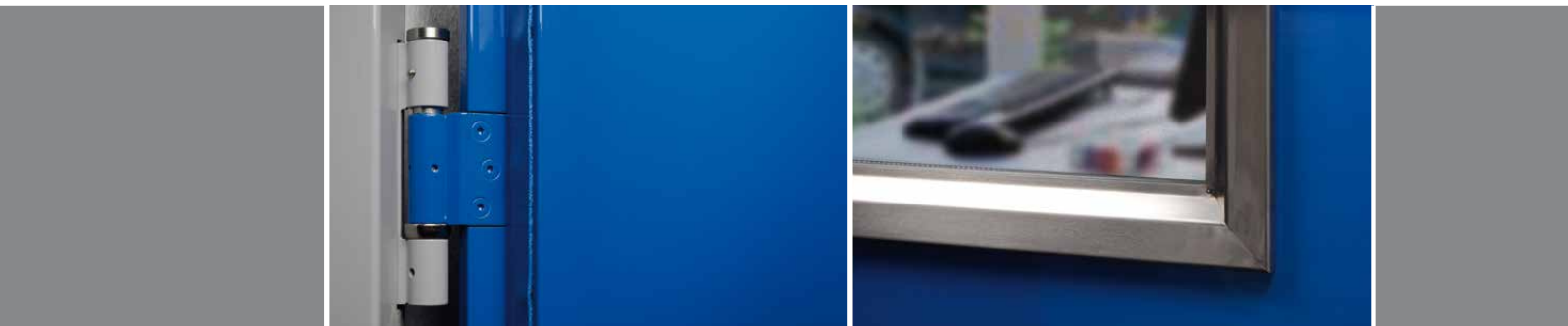

Les paumelles sont décalées vers le plat de l'hubriserie

Plusieurs nouveautés concerne les paumelles qui ne se trouvent plus sur le bord extérieur de l'hubriserie, elles sont dorénavant vissées, en version 3D et en inox.

Parcloses recouvertes par des caches en inox

Les parcloses des vitrages sont toujours fixées par des vis apparentes, en option les parcloses sont recouvertes par des caches en inox, conférant un aspect haut de gamme à la porte.

Un design attrayant personnalisé

Vous avez le choix entre la couleur de base de l'apprêt RAL 9016, une couleur selon la gamme RAL (NCS sur demande) ou le nouveau design proposé avec un grand choix de motifs. Sur demande, cette décoration sera appliquée sur l'huissierie et sur les paumelles.

Pour multiplier les effets, ces motifs sont applicables sur des portes peintes dans différentes couleurs, ou bien les deux faces avec un motif différent. Un vernis de finition brillant ou mat est appliqué conférant à la porte une grande résistance au vieillissement, à la lumière et aux rayures.



Nos design, combinés avec des supports de couleurs différentes, donnent un choix immense. Par exemple, le même motif sur une porte rouge à la base (à gauche) ne donne pas le même résultat sur une porte jaune à la base.

A chaque environnement le bon choix : nous proposons un grand choix de motifs avec un vernis mat (M) ou brillant (H).



01-3004-M (H)



01-9016-M (H)



02-9005-M (H)



04-8001-M (H)



04-8007-M (H)



05-9016-M (H)



07-8001-M (H)



08-9016-M (H)



09-3004-M (H)



10-8001-M (H)



10-8004-M (H)



11-9016-M (H)



12-8023-M (H)

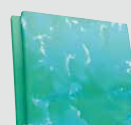

13-9016-M (H)



14-9016-M (H)



15-9016-M (H)

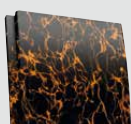

16-1037-M (H)



17-9016-M (H)



03-8001-H



03-8012-H



06-8001-H



06-8007-H

Consultez nous pour d'autres design individuels et spécifiques.

Portes coupe feu EI₂30

Portes à 1 ou 2 vantaux, coupe feu avec une feuillure épaisse



Portes coupe feu EI₂30 NovoPorta Premio

Caractéristiques

Portes à 1 ou 2 vantaux, coupe feu EI₂30, avec ferme porte (en fonction du type de porte).

Ferrures

Par vantail une paumelle de construction à 3 lames et une paumelle à ressort à 3 lames (en option livrable en inox). La porte avec cadre n°3 (cadre applique »Suisse« rempli en usine) est livrée avec 3 paumelles (dont une au milieu). Par vantail 2 goujons de sécurité. Sur les portes à 2 vantaux, sur chaque vantail 2 paumelles de construction et pas de paumelle à ressort. Serrure PZ ou pour cylindre rond, avec garniture noire. Cylindre PZ de longueur 35/50, cylindre rond 37,5/52,5.

Les portes à 2 vantaux sont livrées avec 2 fermes porte TS 89 ou TS 4000 et un sélecteur de fermeture. Recouvrement des deux vantaux à fleur, avec joint mais sans battue dépassant, le vantail semi fixe est maintenu par un verrou encastré dans la feuillure, verrouillant vers le haut.

Huisseries

Standard avec huisserie d'angle, en option avec contre huisserie, huisserie enveloppante, cadre pour pose entre murs ou cadre applique rempli en usine pour pose contre le mur (cadre »Suisse«).

Seuils

Standard seuil A (fer cornière servant pour maintenir l'écartement les montants – encastré dans le sol – sol lisse), en options seuils B2 (cadre sur 4 côtés), B3 avec joint (vissé au sol) ou seuil C (battue sans joint) ou seuil RS1 (joint escamo-

table) et seuil RS2 (joint caoutchouc plus profilé plat en aluminium).

Traitement de surface

Le vantail et l'hubrisserie sont zingués et prépeints (application de poudre, coloris selon RAL 9016).

Options livrables également:

- Vitrage coupe feu
- Imposte fixe (en cours d'homologation)
- Exécution coupe fumée selon DIN EN 1634-3 (les portes à 2 vantaux sont avec seuil RS1)
- Isolation acoustique
- Résistance à l'effraction (uniquement les portes à 1 vantail et sans imposte), des deux côtés selon DIN EN 1627 RC 2 (anciennement WK2). Pas homologué dans paroi F90 avec ossature métallique et plaques de plâtre, ni dans cloison en béton cellulaire.

Coupe horizontale EI₂30-1

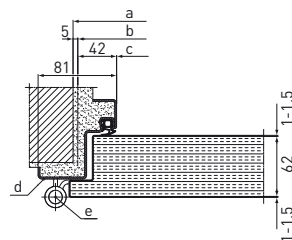

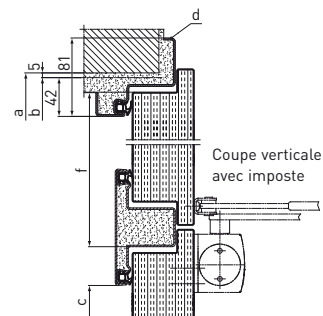
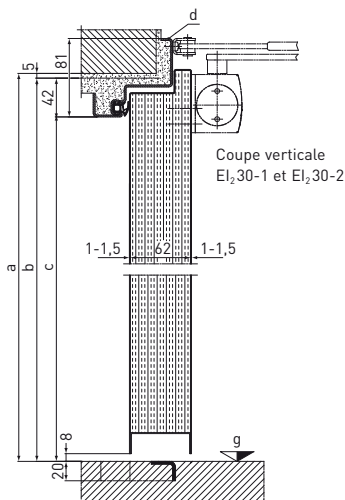
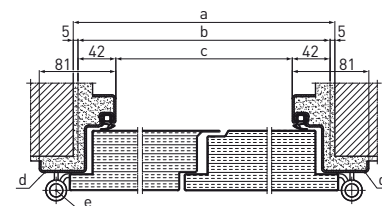

Coupe horizontale EI₂30-2



- a = Dimension nominale / ouverture mur
- b = Dimension de commande (sauf pour portes avec cadre applique)
- c = Dimensions du passage libre
- d = Huisserie d'angle
- e = Paumelle de construction en trois parties (avec ou sans ressort)
- f = Dimension de l'imposte
- g = Sol fini

Portes coupe feu EI₂30

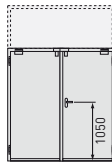
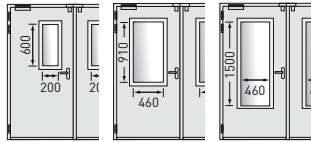
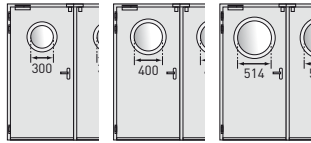
Données techniques

Classe de résistance/type de porte désignation			EI ₂ 30-1 NovoPorta Premio à 1 vantail	EI ₂ 30-2 NovoPorta Premio à 2 vantaux
Modèles				
Dimensions homologuées	Dimensions de commande (BR)	Largeur mini - maxi	625 - 1375	1375 - 2500
		Hauteur mini - maxi	1500 - 2500	1750 - 2500
	Avec imposte	Hauteur maxi		
	Dont la porte	Hauteur maxi		
	Coupe feu avec imposte	Dimensions maximales		
	Exécution trappe murale de 500x500 jusqu'à 1250x1500 mm			
Vantaux	Epaisseur des vantaux env.		64	64
	Epaisseur de la tôle env.		1,0 (en option 1,5)	1,0 (en option 1,5)
	Vantail de service	Largeur mini - maxi	-	665 - 1228
	Vantail semi fixe	Largeur mini - maxi	-	525 - 1228
	Sens d'ouverture	selon DIN	DIN gauche ou DIN droite	DIN gauche ou DIN droite
Murs	Murs maçonnés		≥ 115	≥ 115
	Béton		≥ 100	≥ 100
	Béton cellulaire – briques laitières		≥ 115	≥ 115
	Plaques de béton cellulaire armées		≥ 115	≥ 115
	Paroi F90 – plaques de plâtre selon DIN 4102, partie 4, tableau 48		≥ 100	≥ 100
Variantes	Coupe feu EI ₂ 30		•	•
	Avec vitrage coupe feu		•	•
	Egalement avec imposte			
	Egalement coupe fumée		•	•
	Egalement isolation acoustique, avec plinthes automatiques ²		37 dB	
Egalement anti effraction selon DIN EN 1627 RC 2 (WK 2)		•	-	
Vitrages F30	Vitrage rectangulaire avec parclozes en acier et en option avec caches inox, largeur pleine sur 3 côtés, mini 180 mm, partie basse pleine hauteur mini 465 mm			
	Vitrages rond avec parclozes acier et caches inox en option		en cours d'homologation 	
	Vitrages sur mesure de 150x150 jusqu'à 890x1855 mm, vitrages avec plusieurs verres, largeur pleine 180 mm, partie basse pleine 465 mm, avec parclozes en acier et en option avec caches inox			
Numéros d'homologation		24465, 24468, 24469, 24470		

• possible - impossible

Remarque concernant les parclozes aciers standard : elles sont tenues de part et d'autre par des vis apparentes.

Toutes les dimensions sont exprimées en mm. BR = dimensions de commande, RAM = dimensions hors tout du cadre, LD = dimensions du passage libre

¹ avec dormant monobloc »type Suisse«, dimension de commandes maximales 1250 x 2500 mm possible

² avec autre variantes de traverses basse jusqu'à 41 dB possible

Dimensions normalisées

pour les portes coupe feu EI₂30 NovoPorta Premio en acier

Portes coupe feu EI₂30-1 à 1 vantail

Dimension de commande	Dimension ouverture maçonnerie <small>(voir croquis en bas)</small>	Dimension du passage libre <small>(voir croquis en bas)</small>	Dimension hors tout de l'huissierie <small>(voir croquis en bas)</small>
750 x 2000	760 x 2005	666 x 1957	828 x 2038
750 x 2125	760 x 2130	666 x 2082	828 x 2163
875 x 1875	885 x 1880	791 x 1832	953 x 1913
875 x 2000	885 x 2005	791 x 1957	953 x 2038
875 x 2125	885 x 2130	791 x 2082	953 x 2163
1000 x 2000	1010 x 2005	916 x 1957	1078 x 2038
1000 x 2125	1010 x 2130	916 x 2082	1078 x 2163
1125 x 2000	1135 x 2005	1041 x 1957	1203 x 2038
1125 x 2125	1135 x 2130	1041 x 2082	1203 x 2163
1250 x 2000	1260 x 2005	1166 x 1957	1328 x 2038
1250 x 2125	1260 x 2130	1166 x 2082	1328 x 2163
1250 x 2250	1260 x 2255	1166 x 2207	1328 x 2288
1250 x 2500	1260 x 2505	1166 x 2457	1328 x 2538

Hauteur hors tout de l'huissierie sans talon, depuis le sol fini. Les huissieries standard comporte un talon de 20 mm. En option, ce talon peut être supprimé. Toutes les dimensions sont en mm

Dimensions standard pour la Suisse pour des portes avec un cadre applique rempli, type 3 »cadre applique Suisse«

Passage libre, dimension de commande et dimension de l'ouverture	Dimension hors tout du cadre applique
800 x 2000	994 x 2097
800 x 2100	994 x 2197
900 x 2000	1094 x 2097
900 x 2100	1094 x 2197
1000 x 2000	1194 x 2097
1000 x 2100	1194 x 2197
1170 x 2000	1364 x 2097
1170 x 2100	1364 x 2197

Toutes les dimensions sont en mm

Portes coupe feu EI₂30-2 à 2 vantaux

Dimension de commande	Dimension ouverture maçonnerie <small>(voir croquis en bas)</small>	Dimension du passage libre <small>(voir croquis en bas)</small>	Dimension hors tout de l'huissierie <small>(voir croquis en bas)</small>
1500 x 2000	1510 x 2005	1416 x 1957	1578 x 2038
1500 x 2125	1510 x 2130	1416 x 2082	1578 x 2163
1750 x 2000	1760 x 2005	1666 x 1957	1828 x 2038
1750 x 2125	1760 x 2130	1666 x 2082	1828 x 2163
2000 x 2000	2010 x 2005	1916 x 1957	2078 x 2038
2000 x 2125	2010 x 2130	1916 x 2082	2078 x 2163
2000 x 2500	2010 x 2505	1916 x 2457	2078 x 2538
2125 x 2125	2135 x 2130	2041 x 2082	2203 x 2163
2250 x 2250	2260 x 2255	2166 x 2207	2328 x 2288
2500 x 2500	2510 x 2505	2416 x 2457	2578 x 2538

Hauteur hors tout de l'huissierie sans talon, depuis le sol fini. Les huissieries standard comporte un talon de 20 mm. En option, ce talon peut être supprimé. Toutes les dimensions sont en mm

Partage standard des vantaux des portes EI₂30-2

Dimension de commande	1500	1750	2000	2125	2250	2500
Partage des vantaux	asym. 1/3:2/3	asym. 1/3:2/3	sym. 1/2:1/2	sym. 1/2:1/2	sym. 1/2:1/2	sym. 1/2:1/2
Largeur du vantail de service	931	978	978	1040	1103	1228
Largeur du vantail semi fixe	525	728	978	1040	1103	1228
Largeur de passage libre du vtl. de service	892	939	939	1001	1064	1189

Toutes les dimensions sont en mm

Croquis des différentes dimensions évoquées ci-dessus

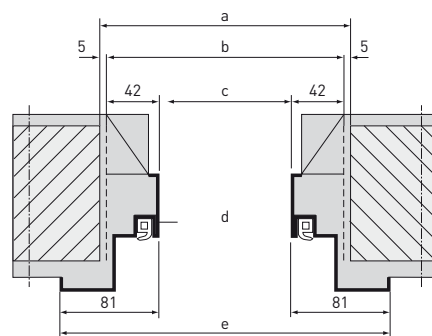

- a = Dimension nominale / ouverture mur
- b = Dimension de commande (sauf pour portes avec cadre applique)
- c = Dimension du passage libre
- d = Huissierie d'angle
- e = Dimension hors tout de l'huissierie

Toutes les dimensions sont en mm

Les différents type de cadres et d'huisseries

pour les portes coupe feu EI₂30 NovoPorta Premio en acier

Types de cadres et d'huisseries homologués (les dimensions sont en mm)

Huisseries d'angle (EZG)

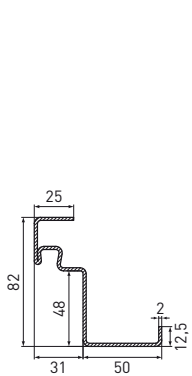

EZG

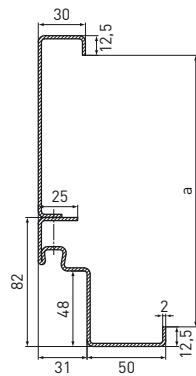

EZG avec contre huisserie
30 mm

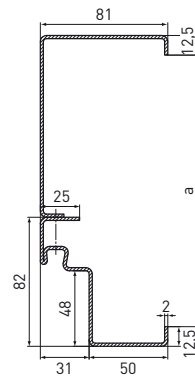

EZG avec contre huisserie
81 mm

Cadres bloc et cadre applique (BZG)

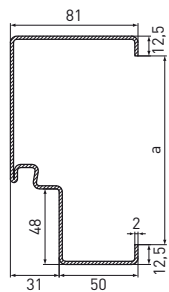

BZG type 1
pose entre murs

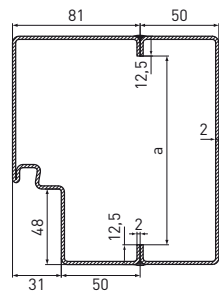

BZG type 2
pose entre murs,
cadre élargi

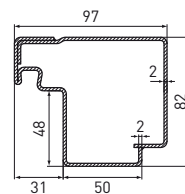

Cadre applique »Suisse« type 3
rempli en usine,
pose contre le mur

Huisseries enveloppantes (UZG)

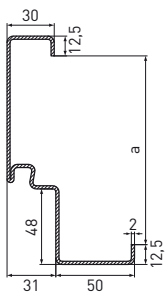

UZG

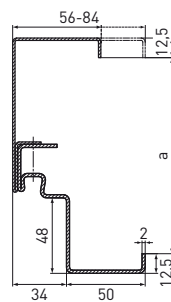









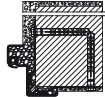

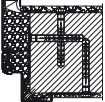
Nouveau : huisserie enve-
loppante en deux parties

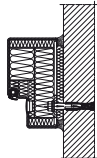
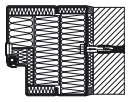
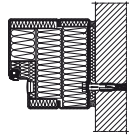
a = ouverture de l'huissérie

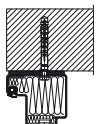
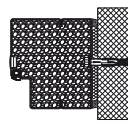
Variantes de pose des cadres et huisseries

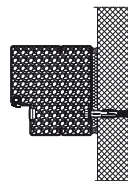
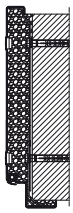
pour les portes coupe feu EI₂30 NovoPorta Premio en acier

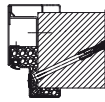
Dans mur maçonné et mur béton		Dans mur en béton cellulaire homologué <small>(portes obligatoirement équipées d'un ferme porte - en plus value pour les portes à 1 vantail)</small>		
Huisseries d'angle (EZG)	 <p>Fixation de l' huisserie par soudage</p>	 <p>Fixation par vissage des pattes d' ancrage, uniquement dans murs crépis</p>	Huisseries d' angle (EZG)	 <p>Fixation de l' huisserie et de la contre huisserie par soudage</p>
	 <p>Fixation de l' huisserie par vissage en biais dans la feuillure</p>	 <p>Fixation de l' huisserie et de la contre huisserie par vissage si murs crépis</p>		Huisseries d' angle (EZG)
	 <p>Fixation de l' huisserie et de la contre huisserie par soudage</p>			
Cadres bloc et cadre applique (BZG)	 <p>Type 1 entre murs, fixation par vissage</p>	 <p>Type 1 entre murs filants, fixation par vissage</p>	Cadres bloc et cadre applique (BZG)	
	 <p>Type 2 entre murs, cadre élargi, fixation par vissage</p>	 <p>Type 2 entre murs filants, fixation par vissage</p>		 <p>Type 2 entre murs filants, fixation par vissage</p>
	 <p>Type 3, cadre applique »Suisse« rempli en usine, fixation par vissage contre le mur</p>			 <p>Type 2 entre murs, cadre élargi, fixation par vissage</p>
Huisseries enveloppantes (UZG)	 <p>Fixation par vissage pour murs jusqu' à 270 mm</p>	 <p>Fixation par soudage</p>	Cadres bloc et cadre applique (BZG)	 <p>Type 2 entre murs filants, cadre élargi, fixation par vissage</p>
	 <p>Fixation par vissage pour murs au- delà de 271 mm</p>	 <p>Fixation par vissage des pattes d' ancrage, murs crépis</p>		 <p>Huisserie en 2 parties, fixation par vissage dans la feuillure</p>

Variantes de pose des cadres et huisseries / Variantes de seuils

pour les portes coupe feu EI₂30 NovoPorta Premio en acier

Dans cloison à ossature métallique

(portes obligatoirement équipées d'un ferme porte - en plus value pour les portes à 1 vantail)

Cadres pour pose entre murs (BZG)



Type 1 | fixation par vissage dans cloison F90



Type 2 | cadre élargi, fixation par vissage dans cloison F90



Huisserie en 2 parties, fixation invisible à travers de la feuillure. Remplissage avec la mousse Novoferm ou des plaques de plâtre.

Huisseries enveloppantes (UZG)

Différents types de seuils

A barre d'écartement, sol lisse

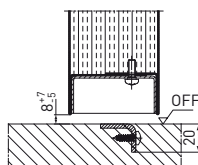

C battue basse sans joint

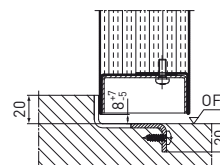

B1 cadre filant sur 4 côtés, porte feuillurée sur les 4 côtés

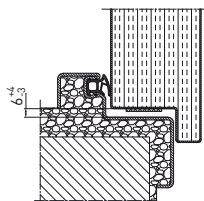

RS1 double joint escamotable

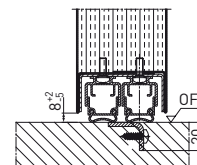

B2 cadre filant sur 4 côtés, porte non feuillurée en bas

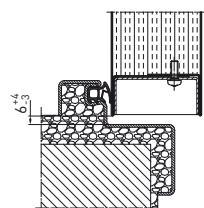

RS1 joint escamotable simple

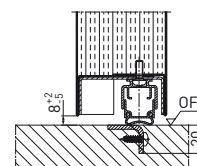

B3 seuil ajouté, fixation par vissage

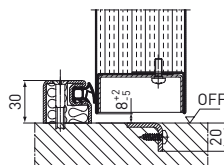

RS2 joint à lame caoutchouc et seuil plat bombé

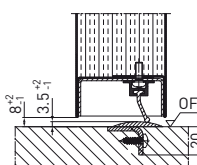

De solides avantages lors de la pose des portes coupe feu EI₂30 NovoPorta Premio en acier

Pose rapide en une seule intervention : le cadre applique de Novoferm

Le cadre applique est rempli en usine, ce qui vous permet une pose rapide et propre sans une deuxième intervention pour le remplissage au mortier. Le matériel de fixation fait partie de notre prestation, ainsi la porte est livrée prête à être posée. La fixation se faisant par vissage, il n'est donc pas nécessaire de savoir souder, la pose est à la portée de tout le monde.

- Cadre applique rempli en usine.
- Porte livrée prête à la pose.
- Pose propre et rapide. Pas de mortier à préparer et couler sur place.
- Fixation par vissage dans réservations disposées selon l'homologation.
- Pour portes à 1 et à 2 vantaux.
- Homologuée selon EN 1634 dans toute la zone dimensionnelle des portes avec huisseries d'angle.
- Type RS2, joint à lame caoutchouc et seuil plat bombé.



Fixation innovante, en biais, à travers la feuillure de l' huisserie d'angle

Ce type de fixation vous donne plus de flexibilité lors de la pose et permet l'utilisation de tous les types de remplissages que Novoferm met à votre disposition, à savoir :

- Mortier traditionnel, à la truelle ou remplissage par le haut (non fourni par Novoferm).
- Mousse coupe feu Novoferm.
- Éléments préformés Novoferm en laine de roche.
- Ceci pour les portes à 1 vantail et les portes à 2 vantaux.

- Fixation invisible, l'idéal pour des murs finis en béton ou brique.
- 10 points de fixations prédéterminés.
- Pose rapide.
- Le talon de 20 mm peut être supprimé sur chantier.
- Homologuée selon EN 1634 dans toute la zone dimensionnelle des portes avec huisseries d'angle.
- Utilisable également pour les portes RC2 (WK2).



Pose rapide et propre, en une seule intervention : remplissage à la mousse coupe feu Novoferm

Ce type de remplissage est beaucoup plus facile, plus propre que le remplissage au mortier. Il convient simplement de respecter les consignes de pose, de s'assurer du bon maintien des points de fixation et d'utiliser la mousse homologuée par Novoferm (faute de quoi la porte ne serait plus homologuée).



- La mousse coupe feu est utilisable pour les portes à 1 vantail et pour les portes à 2 vantaux.
- Utilisation homologuée avec des huisseries d'angle, avec ou sans contre huisserie, des huisseries enveloppantes et des huisseries en deux parties dans une cloison F90.
- Zone dimensionnelle : portes à 1 vantail jusqu'à 1375x2500 mm et portes à 2 vantaux jusqu'à 2500x2500 mm.
- Homologuée selon EN 1634-1.

Novoferm. Directement sur place. Dans toute l'Europe.

Le Groupe Novoferm fait partie des premiers fournisseurs européens de systèmes de portes, dormants et motorisations. Nous proposons une vaste gamme de produits et services dans le domaine privé, commercial et industriel. Fabriqués grâce aux technologies les plus récentes, tous nos produits répondent aux normes les plus strictes en matière de qualité. Nous offrons ainsi à la fois une fonctionnalité maximale et une conception innovante. Nos sites de production sont répartis dans différents pays et notre réseau de distribution complet nous permet d'être toujours là pour vous, sur place, et ce, dans toute l'Europe.

Votre partenaire Novoferm



Novoferm Schweiz AG
Höchmatt 3
CH-4616 Kappel
Tél.: +41 62 209 6677
Fax: +41 62 209 6688
E-Mail: info@novoferm.ch
www.novoferm.ch

