

GALEA™ LIFE

dizajn
a technológia
pre vaše dotyky

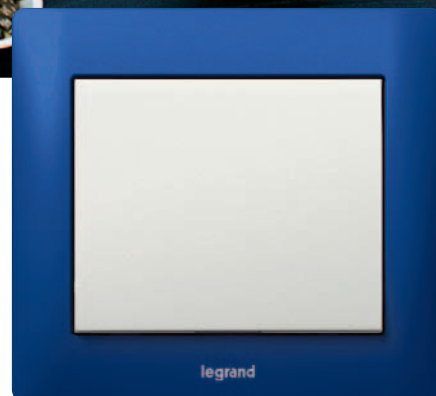

SVETOVÝ ŠPECIALISTA
PRE ELEKTRICKÉ INŠTALÁCIE A DIGITÁLNE SYSTÉMY BUDOV

 **legrand**®



Galea™ Life: Jasná a jednoduchá

Ísť svojím vlastným štýlom znamená nájsť práve to, čo ste ešte len hľadali. Galea™ Life v štandardnej verzii ponúka objavovanie osobitosti v spojení s eleganciou.

Rámiky a kryty sú kombinované nadčasovo a umožňujú kombináciu podľa vlastných predstáv.

Pokojne si môžete preskúšať svoju variabilitu. 5 štandardných krytiel možno skombinovať do mnohonásobných dizajnových variácií a vytvoriť tak vlastné jedinečné dielo.



Biela



Perleť



Titán



Bronz tmavý



Hliník

Galea™ Life:

Hrajte sa s farbami



Chróm



Nikel čierny



Hliník brúsený

Spojte kovovú eleganciu materiálu so žiarivými farbami a staňte sa na chvíľu umelcom. Výsledkom môže byť to, čo doteraz bolo len súčasťou vašich predstáv. Objavíte doteraz neobjavené.



Červená

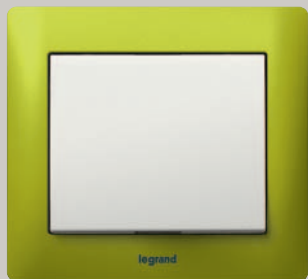

Zelená

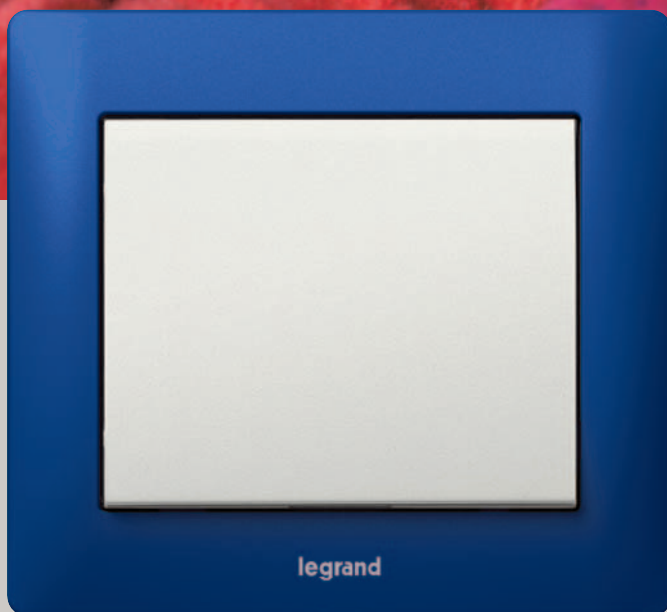

Modrá

Galea™ Life:

Užívajte si život naplno



CORIAN® Cocoa Brown



CORIAN® Everest



Koža Club



Koža Havana



Mahagón

Život je plný kompromisov. Nie vždy sú však potrebné. Ak chcete dať do súladu komfort, exkluzivitu a účelnosť, môžete na ne zabudnúť. Tieto kompromisy do vášho života nepatria. Rámiky z pravej kože, dreva alebo umelého kameňa CORIAN® sú výzvou, ktorú nemožno odmietnuť. Sú jedinečné ako vy.



DIZAJN A TECHNOLÓGIA PRE VAŠE DOTYKY
GALEA™ LIFE DIZAJN

07



Javor



Čerešňa

Metalíza



Biela



Perleť



Titán



Bronz tmavý



Hliník

Kov



Chróm



Hliník brúsený



Nikel čierny



Červená



Zelená



Modrá

Galea™ Life –

Drevo



Javor



Čerešňa

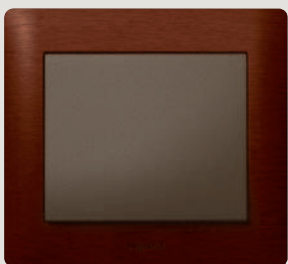

Mahagón

CORIAN®



CORIAN® Cocoa Brown



CORIAN® Everest

Koža



Koža Club



Koža Havana

CORIAN® je registrovaná ochranná známka DuPont™.

Vytvor si svoj svet

Galea™ Life:

Výber funkcií a princíp

Galea™ Life vám dáva možnosť kombinácie množstva funkcií s najnáročnejším dizajnom. Tak to pokojne skúste. Dokonalý výsledok je vždy zaručený.

Moderná technológia v perfektnom tvare



Stmievateľ tlačidlový
400 W



Stmievateľ otočný



Automatický spínač



Spínač č.6 s orientačným osvetlením



Stereo FM tuner



Zásuvka TV/RD/SAT



Spínač ovládania roliet



Termostat



Zásuvka RJ 45



Dvojitý striedavý prepínač v krytí IP 44



Zásuvka 2P + PE v krytí IP 44

inštalácie

Viacnásobné rámiky



Rámiky dostupné až do 5-násobku
pre vodorovnú a zvislú montáž

Princíp inštalácie

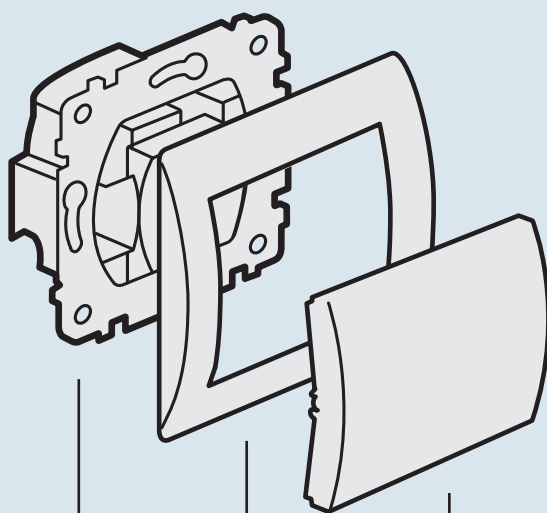

Prístroj

Rámik
18 rôznych
prevedení

Kryt
Biela, bronz,
hliník, titán
alebo perleť

Galea™ Life spínače, tlačidlá



7 758 01+7 714 10+7 719 71



7 758 05+7 714 12+7 714 01



7 758 02+7 714 15+7 714 01



7 758 27+7 713 34+7 713 01



7 758 06+7 712 10+7 719 95



Výberová tabuľka krytov (str. 22), rámkov (str. 26)

S kovovou montážnou doskou, montáž pomocou skrutiek alebo západiek.
Dodávané bez krytu a rámbika.

Bal.	Obj. č.	Spínače 10 A – 250 V
10	7 758 01	Spínač č. 1
10	7 758 06	Striedavý prepínač č. 6
10	7 756 02	Striedavý prepínač č. 6 s orientačným osvetlením ⁽¹⁾
1	7 758 20	Striedavý prepínač č. 6 so signalizačným osvetlením (nulový vodič) ⁽²⁾
10	7 758 07	Krížový prepínač č. 7
1	7 758 27	Krížový prepínač č. 7 s orientačným osvetlením ⁽¹⁾
10	7 758 02	Spínač dvojpólový
10	7 758 03	Spínač trojpólový (400 V)
10	7 758 05	Sériový spínač č. 5
1	7 758 25	Sériový spínač č. 5 s orientačným osvetlením pre obidva obvody zvlášť ⁽³⁾
10	7 758 69	Sériový spínač č. 5 so signalizačným osvetlením pre obidva obvody zvlášť ⁽²⁾
10	7 758 08	Dvojitý striedavý prepínač (5B)
10	7 756 08	Dvojitý striedavý prepínač (5B) s orientačným osvetlením pre obidva obvody zvlášť ⁽³⁾

Bal.	Obj. č.	Spínače 16 A – 250 V
10	7 756 05	Dvojpólový spínač
10	7 756 06	Striedavý prepínač č. 6

Bal.	Obj. č.	Tlačidlá 10 A – 250 V
10	7 758 11	Tlačidlo so spínacím kontaktom
1	7 758 13	Tlačidlo so spínacím kontaktom a orientačným osvetlením ⁽⁴⁾
10	7 758 16	Tlačidlo s prepínacím kontaktom
1	7 758 18	Tlačidlo dvojité s prepínacím kontaktom
10	7 758 17	Tlačidlo pre elektrické zvončeky 8-12 V ⁽²⁾ (suchý kontakt)
Tlačidlá s časovaním		
10	7 757 50	Tlačidlo na ovládanie osvetlenia a ventilátora (možnosť nastavenia doby)
1	7 756 61	Tlačidlo so zabudovaným impulzným relé
1	7 756 62	Tlačidlo s časovým relé
Digitálny časový spínač		
Dodávaný s krytom.		
1	7 810 50	Digitálny časový spínač – biely
1	7 812 50	Digitálny časový spínač – bronz tmavý
1	7 813 50	Digitálny časový spínač – hliník
1	7 814 50	Digitálny časový spínač – titán
1	7 815 50	Digitálny časový spínač – bronz tmavý

Bal.	Obj. č.	Spínače s časovaním
1	7 759 62	Spínač s časovaním s otočným ovládačom (0 – 15 min.) 16 A – 250 V – 2 póly
1	7 759 64	Ovládanie osvetlenia, ventilácie, kúrenia
		Spínač s časovaním s otočným ovládačom (0 – 120 min.) 16 A – 250 V – 2 póly
		Ovládanie osvetlenia, ventilácie, kúrenia

Bal.	Obj. č.	Spínač na kľúč
1	7 758 50	Spínač uzamykateľný 16 A – 250 V

(1) Dodávaný so zelenou signálkou 0,5 mA obj. č. 7 758 97
 (2) Dodávaný s oranžovou signálkou 1,0 mA obj. č. 7 758 98
 (3) Dodávaný s 2 zelenými signálkami 0,5 mA obj. č. 7 758 97
 (4) Dodávaný so zelenou signálkou 1,0 mA obj. č. 7 758 90

Galea™ Life stmievače, automatické spínače



7 756 54+7 713 68+7 719 01



7 759 03+7 712 60+7 717 01



7 756 54+7 714 68+7 714 01



7 756 56+7 715 87+7 715 01



7 756 52+7 712 86+7 712 01



Výberová tabuľka krytov (str. 22), rámkov (str. 26)

S kovovou montážnou doskou, montáž pomocou skrutiek alebo západiek.
Dodávané bez krytu a rámbika.

Bal.	Obj. č.	Otočné stmievače
1	7 756 54	Otočný stmievač 40 – 400 W Pre žiarovky a halogény 230 V a halogény MN s feromagnetickým transformátorom Vypnutie pootočením na minimálnu hodnotu.
1	7 759 03	Otočný stmievač 420 W Pre žiarovky a halogény 230 V a halogény MN s elektronickým transformátorom Možnosť orientačného presvetlenia pomocou signálky 7 758 91 a krytky 7711 6x. Možnosť spínania z druhého miesta pomocou striedavého prepínača č.6.
1	7 759 10	Výkonový stmievač 1000 W 100 – 1000 W pre žiarovky a halogény 230 V 100 – 1000 VA pre halogény MN s feromagnetickým transformátorom a kompenzátorom (obj. č. 0 401 39). Prístroj nie je možné uložiť do viacnásobného rámbika. Možnosť spínania z druhého miesta pomocou striedavého prepínača č. 6.
1	7 759 01	Otočný stmievač 1 – 10 V Pre predníky 1 – 10 V. Možnosť orientačného presvetlenia pomocou signálky 7 758 91 a krytky 7711 6x Možnosť spínania z druhého miesta pomocou striedavého prepínača č. 6.

Bal.	Obj. č.	Tlačidlové stmievače
1	7 756 52	Stmievač univerzálny 40 – 400 W Zapnutie, vypnutie pomocou jedného tlačidla, stmievanie pomocou druhého tlačidla (+/-). Umožňuje spínanie a stmievanie až do 400 W či už žiaroviek, halogénok 230 V, halogénok MN s feromagnetickým, alebo elektronickým transformátorom. Možnosť ovládania z druhého miesta pomocou tlačidla bez signálky alebo striedavého prepínača č. 6
1	7 756 53	Stmievač 40 – 600 W Zapnutie, vypnutie pomocou jedného tlačidla, stmievanie pomocou druhého tlačidla (+/-). Umožňuje spínanie a stmievanie žiaroviek a halogénok 230 V a halogénok MN s feromagnetickým transformátorom Možnosť ovládania z viacerých miest nepodsietenými tlačidlami.

Bal.	Obj. č.	Automatické spínače
1	7 756 55	Automatický spínač 60 – 300 W Umožňuje spínanie žiaroviek a halogénok 230 V. Možnosť spínania pomocou nepodsieteného tlačidla. Inštalácia – 2 vodiče. Nastavitelnosť: Intenzita osvetlenia od 3 – 1000 lux. Časovanie 6 s – 6 min. Horizontálny uhol detekcie: 130°.
1	7 756 56	Automatický spínač 40 – 400 W vypínateľný Umožňuje spínanie žiaroviek a halogénok 230 V a halogénok MN s elektronickým alebo feromagnetickým transformátorom. Možnosť spínania pomocou nepodsieteného tlačidla. Inštalácia – 2 vodiče. Nastavitelnosť: vzdialenosť detekcie: 3 – 10 m. Horizontálny uhol detekcie: max. 180°. Intenzita osvetlenia od 3 – 1000 lux. Časovanie 1 s – 16 min.
1	7 756 57	Automatický spínač 1000 W vypínateľný Umožňuje spínanie žiaroviek a halogénok 230 V a halogénok až do 1000 W, halogény MN s elektronickým alebo feromagnetickým transformátorom až do 500 VA. Možnosť spínania pomocou nepodsieteného tlačidla. Inštalácia – 3 vodiče. Nastavitelnosť: vzdialenosť detekcie: 3–10 m. Horizontálny uhol detekcie: max. 180°. Intenzita osvetlenia od 3 – 1000 lux. Časovanie 1 s – 16 min.

Bal.	Obj. č.	Infračervený pohybový senzor 360° (PIR), 2000 W
1	0 488 03	Inštalácia na strop – do podhľadu alebo pod omietku (inštalácia hĺbka min. 50 mm) Umožňuje spínanie: žiarovky, halogény, žiarivky a kompaktné žiarivky, LED Priemer detekcie: 8 m (pri výške 2,5 m). Nastaviteľná citlivosť detekcie. Uhol záberu 360°, IP 20 Intenzita osvetlenia: od 1 do 1000 lx. Časovanie: od 5 s do 30 min.

Galea™ Life zásuvky



7 757 86+7 715 72+7 715 01



7 757 34+7 770 23+7 710 01



7 757 89+7 712 73+7 712 01



7 759 38+7 770 95+7 710 01



Výberová tabuľka krytov (str. 22), rámkov (str. 26)

S kovovou montážnou doskou, montáž pomocou skrutiek alebo západiek. Dodávané bez krytu a rámbika.

Bal.	Obj. č.	Zásuvky 16 A – 250 V
10	7 759 27	Krytie IP 2x 2P+⊕
10	7 759 28	2P+⊕ s detskou ochranou
10	7 757 34	2P+⊕ nezámenná
10	0 502 99	Príslušenstvo nezámennej zásuvky (samolepiaci adaptér na vidlicu)

Bal.	Obj. č.	Zásuvky s prepäťovou ochranou
1	S770 27	Dodávané s krytom. Signalizácia poruchy červenou signálkou. Zásuvka 2P+⊕ s prepäťovou ochranou – biela
1	S712 27	Zásuvka 2P+⊕ s prepäťovou ochranou – bronz tmavý
1	S713 27	Zásuvka 2P+⊕ s prepäťovou ochranou – hliník
1	S714 27	Zásuvka 2P+⊕ s prepäťovou ochranou – titán
1	S715 27	Zásuvka 2P+⊕ s prepäťovou ochranou – perlet

Bal.	Obj. č.	Zásuvky TV-RD
10	7 757 86	Zásuvky klasické a pre káblový rozvod. Pre zástrčky s priemerom 9,5 mm. TV-RD – hviezda Pre individuálnych užívateľov Do 862 MHz. Priechodzí útlm 1,5 dB.
10	7 757 87	TV-RD koncová Pre rozvody v kolektívnych budovách Do 862 MHz. Útlm 10 dB.
10	7 757 88	TV-RD priebežná Pre rozvody v kolektívnych budovách Do 862 MHz. Priechodzí útlm 1,5 dB.

Bal.	Obj. č.	Zásuvky TV-RD-SAT
1	7 757 89	S automatickými svorkami TV „samček“ od 5 po 862 MHz RD „samička“ od 87,5 po 108 MHz SAT od 950 po 2400 MHz TV-RD-SAT 2400 MHz hviezda Pre individuálnych užívateľov Priechodzí útlm 1,5 dB
1	7 757 90	TV-RD-SAT 2400 MHz koncová Pre rozvody v kolektívnych budovách Útlm 10 dB
1	7 757 91	TV-RD-SAT 2400 MHz priebežná Pre rozvody v kolektívnych budovách Priechodzí útlm 1,5 dB
10	7 759 38	Telefónne zásuvky Zásuvka RJ 11 4 kontakty – 1 výstup Zásuvky so zarezávacími svorkami. Prichytenie otočením skrutkovača o 1/4 otáčky.
10	7 759 39	Zásuvka RJ 11 dvojité 4 kontakty – 2 výstupy Zásuvky so zarezávacími svorkami. Prichytenie otočením skrutkovača o 1/4 otáčky.
10	7 757 81	Zásuvka RJ 45/RJ 11 dvojité 1 konektor RJ 11 a 1 konektor RJ 45 kat. 6 UTP

Galea™ Life dátové zásuvky



7 757 61+7 715 75+7 715 01



7 758 28+7 713 75+7 713 01



Výberová tabuľka krytov (str. 22), rámkov (str. 26)

S kovovou montážnou doskou, montáž pomocou skrutiek alebo západiek.

Dodávané bez krytu a rámička.

Zásuvky RJ 45 s novým beznástrojovým konektorom LCS².

Garantovaných 2 500 predných zapojení/odpojení patch kábla. Testované pri PoE+ podľa IEEE 802.3at.

Možno použiť káble s pevným vodičom AWG 22 až 25 a pleteným vodičom AWG 26.

Kontakty konektorov s dvojitým značením podľa 568 A a B.

V súlade s normami ISO/IEC 11801, vydanie 2, dodatok 2, STN EN 50173-2 a EIA/TIA 568 C.

Bal. Obj. č. Dátové zásuvky RJ 45 kat.6

Bal.	Obj. č.	STP	
1	7 757 67		RJ 45 – 1 výstup
1	7 757 68		RJ 45 – 2 výstupy
UTP			
1	7 758 28		RJ 45 – 1 výstup
1	7 758 30		RJ 45 – 2 výstupy

Bal. Obj. č. Dátové zásuvky RJ 45 kat.5e

Bal.	Obj. č.	UTP	
1	7 757 61		RJ 45 – 1 výstup
1	7 757 62		RJ 45 – 2 výstupy

Bal. Obj. č. Moduly RJ 45 pre rozvodnice s DIN lištou

Bal.	Obj. č.	
4	4 130 03	 Patch modul 1 x RJ 45, kat.6, STP Patch modul 1 x RJ 45, kat.6, FTP Patch modul 1 x RJ 45, kat.6, UTP
4	4 130 02	
4	4 130 01	
4	4 130 00	Kategória 6 Patch modul 1 x RJ 45, kat.6, STP Patch modul 1 x RJ 45, kat.6, FTP Patch modul 1 x RJ 45, kat.6, UTP Kategória 5e Patch modul 1 x RJ 45, kat.5e, UTP

Dátové káble

	F/UTP	U/UTP	
500	0 327 78		Kábel kat.6A, 500 MHz, LSZH, 500 m, bubon
500	0 327 56		Kábel kat.6, 250 MHz, LSZH, 500 m, bubon
305		0 327 54	Kábel kat.6, 250 MHz, LSZH, 305 m, krabica
305	0 327 52	0 327 50	Kábel kat.5e, 100 MHz, LSZH, 305 m, krabica

Galea™ Life termostaty



7 756 85+7 713 19+7 713 01



7 758 15+7 770 19+7 710 01



Výberová tabuľka krytov (str. 22), rámkov (str. 26)

S kovovou montážnou doskou, montáž pomocou skrutiek alebo západiek. Dodávané bez krytu a bez rámpika.

Bal. Obj. č. Termostaty štandardné 230 V – 50/60 Hz

Bal.	Obj. č.	Termostaty štandardné 230 V – 50/60 Hz
		Termostat s prepínacím voľným kontaktom. 8A cos φ = 1 4A cos φ = 0,6 Regulácia: 5 °C – 30 °C
1	7 758 15	Termostat s regulátorom – Biela
1	7 756 84	Termostat s regulátorom – Bronz tmavý
1	7 756 85	Termostat s regulátorom – Hliník
1	7 756 86	Termostat s regulátorom – Titán
1	7 756 87	Termostat s regulátorom – Perlet

Bal. Obj. č. Termostaty komfort 230 V – 50/60 Hz

Bal.	Obj. č.	Termostaty komfort 230 V – 50/60 Hz
		Termostat s rozpínacím voľným kontaktom a LED. Nočný útlm. 8A cos φ = 1 4A cos φ = 0,6 Regulácia: 5 °C – 30 °C
1	7 758 67	Termostat s regulátorom – Biela
1	7 756 92	Termostat s regulátorom – Bronz tmavý
1	7 756 93	Termostat s regulátorom – Hliník
1	7 756 94	Termostat s regulátorom – Titán
1	7 756 95	Termostat s regulátorom – Perlet

Bal. Obj. č. Termostaty pre podlahové kúrenie 230 V – 50/60 Hz

Bal.	Obj. č.	Termostaty pre podlahové kúrenie 230 V – 50/60 Hz
		Termostat s LED 16 A – 230 V Regulácia: 10 °C – 60 °C Krytie IP 30 Čidlo je súčasťou dodávky.
1	7 758 58	Termostat s regulátorom – Biela
1	7 756 88	Termostat s regulátorom – Bronz tmavý
1	7 756 89	Termostat s regulátorom – Hliník
1	7 756 90	Termostat s regulátorom – Titán
1	7 756 91	Termostat s regulátorom – Perlet

Bal. Obj. č. Termostat elektronický 230 V – 50/60 Hz

Bal.	Obj. č.	Termostat elektronický 230 V – 50/60 Hz
1	7 758 68	Regulácia: 5 °C – 30 °C Presnosť regulácie: +/- 0,5 °C 1 výstup na nenapájaný prepínací kontakt Spínacia schopnosť NN: 8A – 250 V odporová záťaž 2A – 250 V indukčná záťaž Spínacia schopnosť MN: 1 mA – 500 VA 12 – 48 V/12 – 24 V

Galea™ Life ovládače roliet a markíz



7 758 04+7 770 14+7 710 01



7 758 14+7 770 14+7 710 01

Galea™ Life hotelové systémy a svetelné funkcie



















7 759 54+7 713 54+7 713 01



Výberová tabuľka krytov (str. 22), rámkov (str. 26)

S kovovou montážnou doskou, montáž pomocou skrutiek alebo západiek. Dodávané bez krytu a rámbika.

Bal.	Obj. č.	Ovládače roliet a markíz 10 A – 250 V
1	7 758 04	Spínač ovládania  S mechanickým blokováním na priame ovládanie motorov
1	7 758 14	Dvojité tlačidlo ovládania  S elektronickým blokováním na ovládanie motorov cez blok elektroniky
1	7 758 55	Tlačidlový ovládač uzamykateľný  2 póly – 3 polohy 1-0-2 Kľúč možno vytiahnuť v strednej polohe. Uhol otočenia 45°. Dodávaný so zámkom kľúčov RONIS 601.
1	7 756 83	Ovládač pre motory SOMFY (RADIO)  Umožňuje rádiovú individuálnu ovládať max. 15 motorov alebo tiež skupinu motorov SOMFY. Systém RTS. Napájanie ovládača pomocou batérií. Dosah: 50 m Inštalácia na akékoľvek miesto.
		Spínač ovládania s časovaním Možnosť nastavenia času pre vytiahnutie a zatiahnutie žalúzií, roliet, markíz. Dodávané s krytom.
1	7 757 46	 Spínač ovládania – biely
1	7 756 96	 Spínač ovládania – bronz tmavý
1	7 756 97	 Spínač ovládania – hliník
1	7 756 98	 Spínač ovládania – titán
1	7 756 99	 Spínač ovládania – perleť

Bal.	Obj. č.	Hotelový kartový spínač „Hotel card system“
10	7 759 54	 Spína obvod vložení hotelovej karty. Max. šírka karty 54 mm. Prístroj vybavený prepínacím kontaktom 10 A Dodávaný so zelenou signálkou 0,5 mA
1	7 759 55	 Elektronický hotelový kartový spínač. Prístroj vybavený prepínacím kontaktom
		Svetelné funkcie
1	7 759 43	 Orientačné svetidlo Vybavené žiarovkou E10 5 W. Dodávané s priehľadným difúzrom.
10	7 759 46	 Zelený difúzer
10	7 759 47	 Oranžový difúzer
10	7 759 48	 Červený difúzer
		Núdzové orientačné svetidlo
1	7 759 41	 Zálohový zdroj 1 hod. Dodávané so žiarovkou E10 – 2,2 V – 1,25 A Svieta v prípade výpadku prúdu. Signalizácia stavu. Vynímateľné, s možnosťou zaistenia Napájanie 230 V 50 Hz.
1	7 759 42	 Náhradný modul pre núdzové svetidlo

Galea™ Life zvukový rozvod



7 756 69+7 713 01

Galea™ Life zásuvky pre reproduktory



7 757 84+7 714 25+7 714 01

Výberová tabuľka krytov (str. 22), rámikov (str. 26)

Výberová tabuľka krytov (str. 22), rámikov (str. 26)

Bal.	Obj. č.	Zvukový rozvod
1	7 756 69	S kovovou montážnou doskou, montáž pomocou skrutiek alebo západiek. Inštalčná krabica Ø 60 mm s minimálnou hĺbkou 40 mm. Dodávaná so sivým krytom. Stereo FM tuner 2x1 W 16 Ohm. Automatické vyhľadávanie a ukladanie staníc. Vstup: Ø 3,5 mm jack
1	0 673 22	Napájanie do podhľadu 230 V/15 V – 3,5 W

Bal.	Obj. č.	Stereo reproduktorové zásuvky
1	7 757 84	Dodávané bez krytky. Pre vodiče od 0,75 do 4 mm. Automatické svorky. Pre pripojenie akýchkoľvek reproduktorov 8 alebo 16 Ohm. Dvojitá reproduktorová zásuvka
1	7 757 85	Jednoduchá reproduktorová zásuvka

Bal.	Obj. č.	Reproduktory
1	0 673 29	Reproduktor 6,5" (230 mm) 100 W – 8 Ohm Biely
1	0 673 27	2" (80 mm) „spot“ typ reproduktor 2 W – 16 Ohm Biely

Galea™ Life

zvukový rozvod STEREO

Inštalácia zvukového rozvodu STEREO

Umožňuje počúvanie výstupu z audiosúpravy v inej miestnosti (napr. v kúpeľni alebo kuchyni). Možnosť pripojenia akýchkoľvek reproduktorov dostupných na trhu.

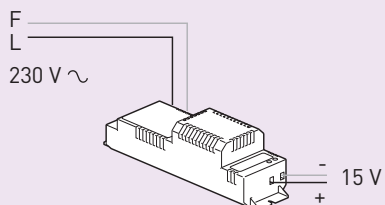

Inštalácia napájania do podlahu



Stereo FM tuner (obj. č. 7 756 69)

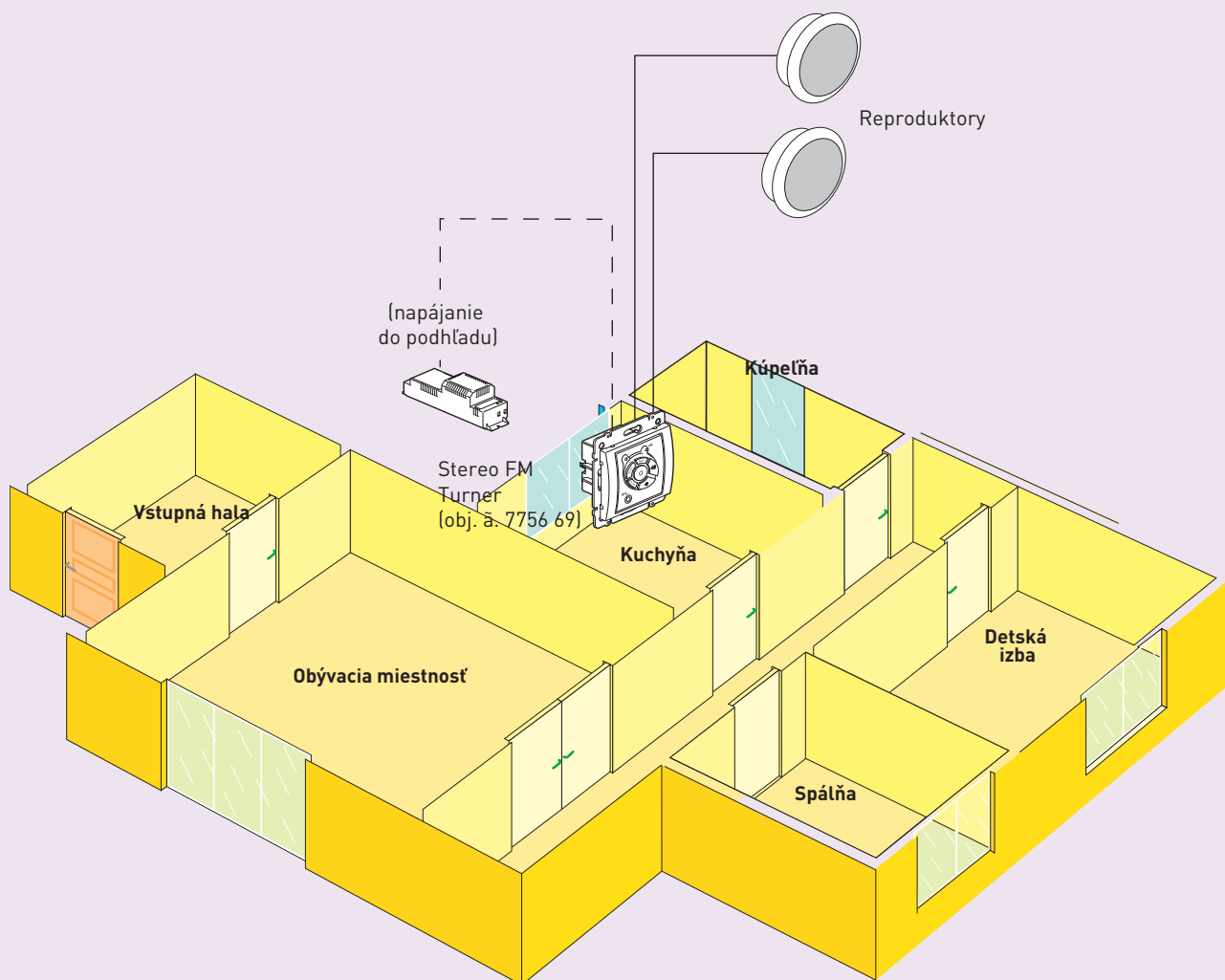

Galea™ Life IP 44, vývod káblov, záslepky



7 710 21+7 710 01



7 758 52+7 710 01



7 759 29+7 710 01



7 713 78+7 713 01



Výberová tabuľka rámkov (str. 26)

Bal.	Obj.č.	Rad prístrojov v krytí IP44
		Dodávané s bielym krytom. Inštalácia do inštaláčnej krabice Ø 60 mm a v krytí IP 44.
1	7 758 52	Spínač č. 1
1	7 710 20	Striedavý prepínač č. 6
1	7 710 21	Sériový spínač č. 5
1	7 710 22	Dvojitý striedavý prepínač 5B
1	7 710 23	Tlačidlo
1	7 710 24	Križový prepínač č. 7
10	7 759 29	Zásuvka 2P+⊕
		Set IP 44
		Obsahuje kryt, plus tesnenie zabezpečujúce krytie IP44. Mechanizmus nie je súčasťou balenia
1	7 710 26	Set IP44 pre automatický spínač 7 756 57 alebo 7 756 21
10	7 711 53	Set IP44 pre spínač obj.č. 7 758 04 alebo tlačidlo ovládania žalúzií, markíz a roliet obj.č. 7 758 14
1	7 711 50	Set IP44 pre presvetlené spínače (krytka 7 710 34)

Bal.	Obj.č.	Záslepky
		Dodávané s krytom.
10	7 770 78	Záslepka – kryt biely
1	7 712 78	Záslepka – kryt bronz tmavý
1	7 713 78	Záslepka – kryt hliník
1	7 714 78	Záslepka – kryt titán
1	7 715 78	Záslepka – kryt perleť
		Iné funkcie
		Dodávané bez krytu.
10	7 759 85	Vývod káblov s 5 svorkami (5 vodičov 2,5 mm)
10	7 759 86	Vývod káblov bez svoriek

Galea™ Life signálky, krabice



7 758 99

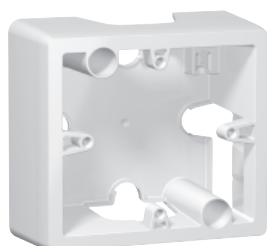

7 710 96

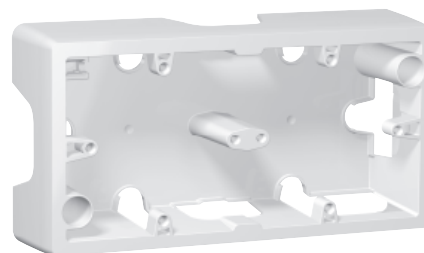

7 710 97

Bal.	Obj.č.	Náhradné signálky
10	7 758 93	Signálka + kazeta 230 V, 1 mA neónová
10	7 758 94	Signálka + kazeta 230 V, 0,5 mA zelená
10	7 758 95	Signálka + kazeta 230 V, 1 mA oranžová
10	7 758 96	Signálka + kazeta 8-12 V, 15 mA zelená
10	7 758 90	Signálka náhradná 230 V, 1 mA zelená
10	7 758 97	Signálka náhradná 230 V, 0,5 mA zelená
10	7 758 98	Signálka náhradná 230 V, 1 mA oranžová
10	7 758 99	Signálka náhradná 8-12 V, 15 mA zelená
10	7 758 92	Signálka náhradná E 10, 230 V, 3W
10	7 758 91	Signálka náhradná pre obj.č. 7 759 03, 7 759 01

Bal.	Obj.č.	Súprava piktogramov pre signalizačné kryty
10	7 758 00	Inštalácia na kryty obj.č. 777X 11 Obsahuje symboly: Disk 1: zvonček, osvetlenie, červený alebo priehľadný piktogram Disk 2: kľúč, ventilátor, zásuvka, pivnica Disk 3: schody smerom nahor alebo nadol Disk 4: TV, PC, Hi-Fi, kúrenie

Bal.	Obj.č.	Krabice pre povrchovú montáž
10	7 710 96	Krabica pre vodorovnú montáž – 1 prístroj
5	7 710 97	Krabica pre vodorovnú montáž – 2 prístroje
1	7 710 98	Krabica pre vodorovnú montáž – 3 prístroje
10	7 761 84	Priechodky pre krabice
10	7 761 85	Priechodky pre viacnásobnú montáž

Galea™ Life

výberová tabuľka krytov

PRÍSTROJE	Obj. č.		KRYTY (obj. č.)					Bal.							
			Biela	Bronz tmavý	Hliník	Titán	Perleť								
OSVETLENIE – SPÍNAČE A TLAČIDLÁ															
Spínač č. 1	7 758 01		7 770 10	7 712 10	7 713 10	7 714 10	7 715 10	1 ⁽¹⁾							
Striedavý prepínač č. 6	7 758 06														
Krížový prepínač č. 7	7 758 07														
Striedavý prepínač č. 6 16 A	7 756 06														
Tlačidlo so spínacím kontaktom	7 758 11														
Tlačidlo s prepínacím kontaktom	7 758 16														
Spínač č. 1	7 758 01	(piktogram svietidla)	7 770 44	7 712 44	7 713 44	7 714 44	7 715 44	1 ⁽¹⁾							
Striedavý prepínač č. 6	7 758 06	(piktogram zvončeka)													
Krížový prepínač č. 7	7 758 07	(piktogram schodiska)													
Striedavý prepínač č. 6 16 A	7 756 06														
Tlačidlo so spínacím kontaktom	7 758 11														
Tlačidlo s prepínacím kontaktom	7 758 16														
Striedavý prepínač č. 6 s orientačným osvetlením	7 756 02		7 710 34	7 712 34	7 713 34	7 714 34	7 715 34	1 ⁽¹⁾							
Striedavý prepínač č. 6 so signalizačným osvetlením (nulový vodič)	7 758 20														
Krížový prepínač č. 7 s orientačným osvetlením	7 758 27														
Tlačidlo so spínacím kontaktom a orientačným osvetlením	7 758 13														
Tlačidlo pre elektrické zvončky 8-12 V	7 758 17														
Striedavý prepínač č. 6 s orientačným osvetlením	7 756 02									7 770 11	7 712 11	7 713 11	7 714 11	7 715 11	1 ⁽¹⁾
Striedavý prepínač č. 6 so signalizačným osvetlením (nulový vodič)	7 758 20														
Krížový prepínač č. 7 s orientačným osvetlením	7 758 27														
Tlačidlo so spínacím kontaktom a orientačným osvetlením	7 758 13														
Tlačidlo pre elektrické zvončky 8-12 V	7 758 17														
Striedavý prepínač č. 6 s orientačným osvetlením	7 756 02		7 710 10	7 710 11	7 710 12	pre slabozrakých - piktogram svietidla - BIELA	10								
Striedavý prepínač č. 6 so signalizačným osvetlením (nulový vodič)	7 758 20														
Krížový prepínač č. 7 s orientačným osvetlením	7 758 27														
Tlačidlo so spínacím kontaktom a orientačným osvetlením	7 758 13														
Tlačidlo pre elektrické zvončky 8-12 V	7 758 17														
Sériový spínač č. 5	7 758 05								7 770 12	7 712 12	7 713 12	7 714 12	7 715 12	1 ⁽¹⁾	
Dvojitý striedavý prepínač (5B)	7 758 08														
Tlačidlo dvojité s prepínacím kontaktom	7 758 18														
Sériový spínač č. 5 s orientačným osvetlením pre obidva okruhy	7 758 25														
Dvojitý striedavý prepínač (5B) s orientačným osvetlením	7 756 08		7 710 79	7 712 79	7 713 79	7 714 79	7 715 79								1 ⁽¹⁾
Sériový spínač č. 5 so signalizačným osvetlením pre obidva okruhy	7 758 69														

(1) Kryt biely – Bal. 10 ks

Galea™ Life

výberová tabuľka krytov

PRÍSTROJE	Obj. č.		KRYTY (obj. č.)					Bal.
			Biela	Bronz tmavý	Hliník	Titán	Perleť	
OSVETLENIE – SPÍNAČE A TLAČIDLÁ (pokračovanie)								
Spínač dvojpólový	7 758 02		7 770 15	7 712 15	7 713 15	7 714 15	7 715 15	1 ⁽¹⁾
Spínač dvojpólový 16 A	7 756 05							
Spínač trojpólový (400 V)	7 758 03							
Tlačidlo s orientačným osvetlením a menovkou	7 758 13		7 770 17	7 712 17	7 713 17	7 714 17	7 715 17	1 ⁽¹⁾
Tlačidlá s časovaním	7 757 50 7 756 61 7 756 62		7 810 59	7 812 59	7 813 59	7 814 59	7 815 59	1
Spínač s časovaním 0 – 15 min.; 16 A; 250 V	7 759 62		7 770 57	7 712 57	7 713 57	7 714 57	7 715 57	1
Spínač s časovaním 0 – 120 min.; 16 A; 250 V	7 759 64							
Spínač na kľúč	7 758 50		7 770 19	7 712 19	7 713 19	7 714 19	7 715 19	10
OSVETLENIE – STMIEVAČE								
Stmievач otočný 400 W	7 756 54		7 710 68	7 712 68	7 713 68	7 714 68	7 715 68	1
Stmievач otočný 420 W	7 759 03		7 770 60	7 712 60	7 713 60	7 714 60	7 715 60	1
Stmievач otočný 1 – 10 V	7 759 01							
Stmievач otočný 420 W	7 759 03		7 711 66	7 711 67	7 711 68	7 711 69	7 711 70	1
Stmievач otočný 1 – 10 V	7 759 01							
Stmievач výkonový 1000 W	7 759 10		7 770 59	7 712 59	7 713 59	7 714 59	7 715 59	1
Stmievач tlačidlový univerzálny 400 W	7 756 52		7 710 86	7 712 86	7 713 86	7 714 86	7 715 86	1
Stmievач tlačidlový 600 W	7 756 53							
OSVETLENIE – AUTOMATICKÉ SPÍNAČE								
Automatický spínač 60 – 300 W	7 756 55		7 710 88	7 712 88	7 713 88	7 714 88	7 715 88	1
Automatický spínač vypínateľný 40 – 400 W	7 756 56		7 710 87	7 712 87	7 713 87	7 714 87	7 715 87	1
Automatický spínač vypínateľný 1000 W	7 756 57							
OVLÁDANIE ROLIET A MARKÍZ								
Spínač ovládania roliet	7 758 04		7 770 14	7 712 14	7 713 14	7 714 14	7 715 14	1
Tlačidlo ovládania roliet dvojité	7 758 14							
Uzamykateľný ovládač roliet	7 758 55		7 770 19	7 712 19	7 713 19	7 714 19	7 715 19	10
Ovládač pre systém RTS Somfy	7 756 83		7 770 61	7 712 61	7 713 62	7 714 62	7 715 62	1
ZVUKOVÝ ROZVOD – STEREO								
Tuner FM stereo 2 x 1 W 16 Ohm	7 756 69		-	-	-	-	-	
Zásuvka pre reproduktory dvojité	7 757 84		7 710 25	7 712 25	7 713 25	7 714 25	7 715 25	1
Zásuvka pre reproduktory jednoduchá	7 757 85		7 710 00	7 712 00	7 713 00	7 714 00	7 715 00	1

(1) Kryt biely – Bal. 10 ks

Galea™ Life

výberová tabuľka krytov

PRÍSTROJE	Obj. č.		KRYTY (obj. č.)					Bal.
			Biela	Bronz tmavý	Hliník	Titán	Perleť	
ZÁSUVKY TELEFÓNNE A DÁTOVÉ								
Zásuvka RJ 11	7 759 38		7 770 95	7 712 95	7 713 95	7 714 95	7 715 95	1 ⁽¹⁾
Zásuvka RJ 11 dvojité	7 759 39		7 770 75	7 712 75	7 713 75	7 714 75	7 715 75	1 ⁽¹⁾
Zásuvka RJ 45/RJ 11	7 757 81							
Zásuvka RJ 45, kat. 5e – 1 výstup								
Zásuvka RJ 45, kat. 5e – 2 výstupy								
Zásuvka RJ 45, kat. 6 – 1 výstup								
Zásuvka RJ 45, kat. 6 – 2 výstupy								
ZÁSUVKY TELEVÍZNE								
Zásuvka TV-RD hviezda	7 757 86		7 710 72	7 712 72	7 713 72	7 714 72	7 715 72	1 ⁽¹⁾
Zásuvka TV-RD koncová	7 757 87							
Zásuvka TV-RD priebežná	7 757 88							
Zásuvka TV-RD-SAT hviezda	7 757 89		7 710 73	7 712 73	7 713 73	7 714 73	7 715 73	1
Zásuvka TV-RD-SAT koncová	7 757 90							
Zásuvka TV-RD-SAT priebežná	7 757 91							
ZÁSUVKY 2P+⊥								
Zásuvka 2P+⊥	7 759 27		7 770 27	7 712 27	7 713 27	7 714 27	7 715 27	1 ⁽¹⁾
Zásuvka 2P+⊥ s detskou ochranou	7 759 28		7 770 28	7 712 28	7 713 28	7 714 28	7 715 28	1 ⁽¹⁾
Zásuvka 2P+⊥ nezámenná	7 757 34		7 770 23					10

(1) Kryt biely – Bal. 10 ks

Galea™ Life











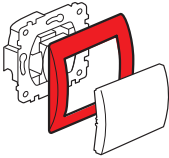

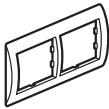





výberová tabuľka krytov

PRÍSTROJE	Obj. č.		KRYTY (obj. č.)					Bal.	
			Biela	Bronz tmavý	Hliník	Titán	Perleť		
HOTELOVÉ SYSTÉMY									
Hotelový kartový spínač	7 759 54		7 770 54	7 712 54	7 713 54	7 714 54	7 715 54	1 ⁽¹⁾	
Hotelový kartový spínač – elektronický	7 759 55		7 710 74	7 712 74	7 713 74	7 714 74	7 715 74	1	
KÚRENIE									
Termostat elektronický	7 758 68		7 770 53	7 712 53	7 713 53	7 714 53	7 715 53	1	
Termostat – kryt biely	7 758 15								
Termostat – kryt bronz tmavý	7 756 84								
Termostat – kryt hliník	7 756 85								
Termostat – kryt titán	7 756 86								
Termostat – krytka perleť	7 756 87								
Termostat s LED – kryt biely	7 758 67								
Termostat s LED – kryt bronz tmavý	7 756 92								
Termostat s LED – kryt hliník	7 756 93								
Termostat s LED – kryt titán	7 756 94								
Termostat s LED – kryt perleť	7 756 95			7 770 19	7 712 19	7 713 19	7 714 19	7 715 19	10
Termostat pre podlahové vykurovanie – kryt biely	7 758 58								
Termostat pre podlahové vykurovanie – kryt bronz tmavý	7 756 88								
Termostat pre podlahové vykurovanie – kryt hliník	7 756 89								
Termostat pre podlahové vykurovanie – kryt titán	7 756 90								
Termostat pre podlahové vykurovanie – kryt perleť	7 756 91								
INÉ									
Vývod káblov s 5 svorkami	7 759 85		7 770 85	7 712 85	7 713 85	7 714 85	7 715 85	1 ⁽¹⁾	
Vývod káblov bez svoriek	7 759 86								
Núdzové orientačné osvetlenie	7 759 41		7 770 41	7 712 41	7 713 41	7 714 41	7 715 41	1	
Orientačné svetidlo	7 759 43		7 770 19	7 712 19	7 713 19	7 714 19	7 715 19	10	

(1) Kryt biely – Bal. 10 ks

Galea™ Life

výberová tabuľka rámkov

						Bal.
	1 prístroj	2 prístroje	2 prístroje	3 prístroje	3 prístroje	
Biela 	7 710 01	7 710 02	7 710 06	7 710 03	7 710 07	10 ⁽²⁾
Bronz tmavý 	7 712 01	7 712 02	7 712 06	7 712 03	7 712 07	2 ⁽³⁾
Hliník 	7 713 01	7 713 02	7 713 06	7 713 03	7 713 07	2 ⁽³⁾
Titán 	7 714 01	7 714 02	7 714 06	7 714 03	7 714 07	2 ⁽³⁾
Perleť 	7 715 01	7 715 02	7 715 06	7 715 03	7 715 07	2 ⁽³⁾
Červená 	7 719 01	7 719 02	7 719 06	7 719 03	7 719 07	1
Modrá 	7 719 11	7 719 12	7 719 16	7 719 13	7 719 17	1
Zelená 	7 719 21	7 719 22	7 719 26	7 719 23	7 719 27	1
Chróm 	7 719 31	7 719 32	7 719 36	7 719 33	7 719 37	1
Nikel čierny 	7 719 41	7 719 42	7 719 46	7 719 43	7 719 47	1
Hliník brúsený 	7 719 51	7 719 52	7 719 56	7 719 53	7 719 57	1
Javor 	7 719 61	7 719 62	7 719 66	7 719 63	7 719 67	1
Čerešňa 	7 719 71	7 719 72	7 719 76	7 719 73	7 719 77	1
Mahagón 	7 719 81	7 719 82	7 719 86	7 719 83	7 719 87	1
CORIAN® Cocoa Brown⁽¹⁾ 	7 717 01	7 717 02	7 717 06	7 717 03	7 717 07	1
CORIAN® Everest⁽¹⁾ 	7 717 11	7 717 12	7 717 16	7 717 13	7 717 17	1
Koža Havana 	7 719 90	7 719 91	7 719 93	7 719 92	7 719 94	1
Koža Club 	7 719 95	7 719 96	7 719 98	7 719 97	7 719 99	1

(1) Možnosť objednania ďalších dizajnov CORIAN®- Oyster; Canyon; Moss; Macadam; Gray Fieldstone; Flint; Fossie; Gray Savannah;











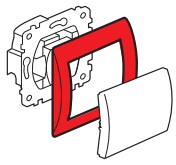
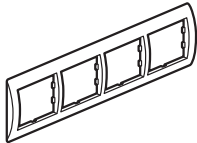

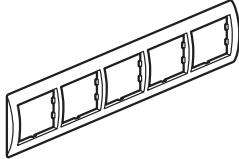







CORIAN® registrovaná známka DuPont™

(2) Balenie rámičky pre 3 prístroje: 2 ks.

(3) Balenie rámičky pre 1 prístroj: 5 ks.

Galea™ Life

výberová tabuľka rámkov

	 <p>4 prístroje</p>	 <p>4 prístroje</p>	 <p>5 prístrojov</p>	 <p>5 prístrojov</p>	Bal.
Biela 	7 710 04	7 710 08	7 710 05	7 710 09	1
Bronz tmavý 	7 712 04	7 712 08	7 712 05	7 712 09	1
Hliník 	7 713 04	7 713 08	7 713 05	7 713 09	1
Titán 	7 714 04	7 714 08	7 714 05	7 714 09	1
Perleť 	7 715 04	7 715 08	7 715 05	7 715 09	1
Červená 	7 719 04	7 719 08	7 719 05	7 719 09	1
Modrá 	7 719 14	7 719 18	7 719 15	7 719 19	1
Zelená 	7 719 24	7 719 28	7 719 25	7 719 29	1
Chróm 	7 719 34	7 719 38	7 719 35	7 719 39	1
Nikel čierny 	7 719 44	7 719 48	7 719 45	7 719 49	1
Hliník brúsený 	7 719 54	7 719 58	7 719 55	7 719 59	1
Javor 	7 719 64	7 719 68	7 719 65	7 719 69	1
Čerešňa 	7 719 74	7 719 78	7 719 75	7 719 79	1
Mahagón 	7 719 84	7 719 88	7 719 85	7 719 89	1
CORIAN® Cocoa Brown⁽¹⁾ 	7 717 04	7 717 08	7 717 05	7 717 09	1
CORIAN® Everest⁽¹⁾ 	7 717 14	7 717 18	7 717 15	7 717 19	1

(1) Možnosť objednania ďalších dizajnov CORIAN®- Oyster; Canyon; Moss; Macadam; Gray Fieldstone; Flint; Fossie; Gray Savannah; CORIAN® registrovaná známka DuPont™

HĽADÁTE ODPOVEDE NA OTÁZKY?



www.legrandforum.sk

Všetky informácie, ktoré potrebujete...

Použitím QR kódu sa rýchlo dostanete k informáciám na webe priamo z vášho smartfónu. Vyžaduje to len voľne dostupnú aplikáciu na čítanie kódov.

Ako na to?

- 

1. Pomocou aplikácie nasnímajte QR kód
- 

2. Potvrďte
- 

3. Prehliadajte www stránky, sťahujte potrebné informácie



Legrand Slovensko, s. r. o.

Panónska cesta 7, 851 04 Bratislava 5

tel.: +421 2 32 15 36 01

e-mail: kontakt.bratislava@legrand.sk

pobočka Košice

Alvinczyho ul. 12, 040 01 Košice

tel.: +421 55 32 60 320

e-mail: kontakt.kosice@legrand.sk

www.legrand.sk