

Versión: 01/2022

cab
we identify more

Los productos requieren una identificación

Sistemas de impresión
y etiquetado



HERMES Q

Made in Germany



Seguridad de los datos en impresión de etiquetas

Fabricantes modernos buscan hacer sistemas autonomos, interactuando entre ellos mismos, con un computadora o una unidad de control. La seguridad de los datos es clave. La integración de los componentes, su administración y autenticación son tareas sensitivas demandadas por los departamentos de tecnologia de inteligencia. Los sistemas cab¹ son desarrollados para imprimir y aplicar etiquetas, entregan las herramientas necesarias para dicha función, protegiendo tu información en una red.



Permisos pueden ser asignados a usuarios y restringidos con passwords.



Actualizaciones de firmware son verificadas integramente antes de ser instaladas.



Acceso a servicio de red (HTTP, FTP, VNC, OPC UA etc.) son posibles solo para usuarios con autorización. Servicios de red pueden ser activados o apagados.



Protocolos de red pueden ser encriptados usando TLS/SSL. Para conectarse seguros en una red, un certificado requerido se instala en el dispositivo en la fábrica.



Interfaces sin cable como WLAN y Bluetooth pueden ser encendidas y apagadas. WPA2 y WPA2 Enterprise niveles de seguridad son soportados.



Las impresoras de una red pueden ser autorizadas de forma segura. Se admite el estándar de red IEEE 802.1X.



Puertos USB pueden ser bloqueados y accesos de almacenamiento externo pueden ser negados.

Todos los sistemas de impresión de cab son basados en la misma electrónica y firmware. Los lenguajes son los mismos, las interfaces y memoria lo mismo. Cualquier otra información sobre el desarrollo del sistema operativo y de los drivers está disponible inmediatamente en cada dispositivo. Reinicio y acceso están protegidas por contraseñas.

¹ tipos SQUIX, MACH 4S, EOS 2/5, AXON 1/2, HERMES Q, PX Q, IXOR



Contenidos

Página 2	cabPROTECT
Páginas 4 - 13	HERMES Q
Páginas 14 - 15	Software
Páginas 16 - 33	Aplicadores
Página 34	Ayudas de montaje
Páginas 35 - 36	Columnas de suelo
Páginas 38 - 42	Programa de suministros
Página 43	Catálogo de productos cab

HERMES Q

para la impresión y etiquetado automático en líneas de fabricación



Modelo estrecho

para etiquetas pequeñas

Impresora de etiquetas		HERMES Q2	
Resolución de impresión	dpi	300	600
Velocidad de impresión hasta	mm/s	300	150
Anchura de impresión hasta	mm	56,9	54,1
Carrete de etiquetas	mm	205 / 305	
Anchura de etiquetas	hasta mm	58	



Modelo universal

El dispositivo industrial más vendido con una variedad de accesorios.

Impresora de etiquetas		HERMES Q4.3		HERMES Q4	
Resolución de impresión	dpi	200	300	300	600
Velocidad de impresión hasta	mm/s	300	300	300	150
Anchura de impresión hasta	mm	104	108,4	105,7	105,7
Carrete de etiquetas	mm	205 / 305			
Anchura de etiquetas	hasta mm	114			



Modelo ancho

para etiquetas Odette, UCC y GS1 en aplicaciones logísticas

Impresora de etiquetas		HERMES Q6.3	
Resolución de impresión	dpi	200	300
Velocidad de impresión hasta	mm/s	250	250
Anchura de impresión hasta	mm	168	162,6
Carrete de etiquetas	mm	205 / 305	
Anchura de etiquetas	hasta mm	174	

Ejemplos de aplicación



Carretes de etiquetas

Todos los tipos pueden ser suministrados con un desbobinador para carretes con diámetros de hasta 205 mm o 305 mm.



Direcciones de dispensación

Todos los tipos pueden ser suministrados para dispensar las etiquetas a la izquierda o a la derecha.



Posiciones de montaje

Todos los tipos pueden instalarse vertical en rotación de hasta 360 grados o horizontal.

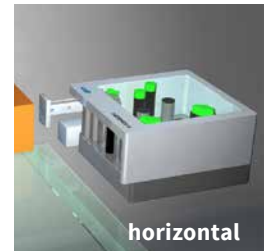
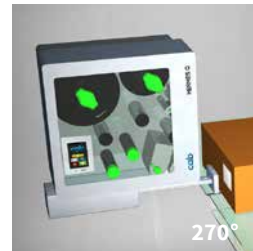
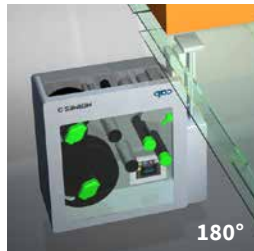
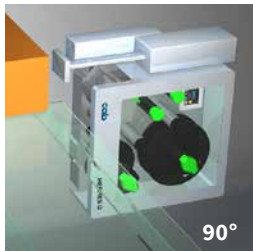
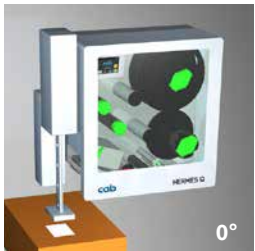

Detalles de HERMES Q



1 Panel operativo

Manejo intuitivo y fácil con símbolos autoexplicativos para el ajuste de la configuración del equipo

2 Soporte de ribbon

Los ejes de tensión de tres piezas permiten efectuar el cambio de ribbon de manera rápida y fácil.

3 Carcasa metálica sólida

de aluminio fundido. Todos los módulos están montados en él.

4 Montaje de un aplicador

Los aplicadores están montados sobre pernos de bisagra. Se pueden girar para cambiar el material y para mantenimiento.

5 Bielas de empuje

Una biela está montado fijo cerca de la pared de la carcasa. Una segunda biela se coloca hacia el borde de la etiqueta hasta que se garantice una buena imagen de impresión.

6 Cabezal de impresión

Todos los cabezales de impresión de la misma anchura se pueden intercambiar. Se pueden cambiar en unos pocos movimientos de la mano.

7 Desmontaje del rodillo de impresión

Para limpiar o sustituir en caso de desgaste, el rodillo de impresión es fácil de desmontar o instalar.

8 Borde de dispensación

Puede ser girado para el mejor comportamiento de dispensación posible al etiquetar los paquetes.

9 Desbobinador de etiquetas

Con el brazo oscilante y un freno integrado, las etiquetas se desbobinan con una fuerza constante.

10 Rebobinador de cinta de soporte

La cinta de soporte se rebobina por completo tras haberse utilizado las etiquetas. El eje de tensión de tres piezas permite una fácil inserción y extracción de la cinta de soporte.

11 Sistema de jalon

El material de soporte es sujetado entre un rodillo de tracción y un rodillo de impresión. Las etiquetas son dispensadas usando alimentación sincronizada en el rodillo de impresión.

12 Sensor de etiquetas

Con un sensor transmisivo o reflejo, la impresión es posicionado con precisión en la etiqueta y finales del material se detectado.

Precisión de la impresión

Cuanto más pequeña sea la etiqueta, mayor será el requisito de precisión de la impresión. Con la corrección de deslizamiento ajustable, el offset de impresión puede reducirse hasta $\pm 0,2$ mm.

Cabezales de impresión



Todos los cabezales de impresión de la misma anchura se pueden intercambiar. La CPU los detecta y calibra automáticamente. La distancia de impresión al borde de colocación es ajustable. Los datos importantes, como el rendimiento, la máxima temperatura de servicio y la energía para calentamiento se guardan directamente en el cabezal. Los valores pueden leerse en fábrica.

Cabezales de HERMES Q2, HERMES Q4 - 300, 600 dpi para
 -imágenes de impresión de bordes definidos
 -marcar placas de características con fuentes y gráficos pequeños
 -marcar materiales con altos requerimientos de energía

Cabezales de HERMES Q4.3, HERMES Q6.3 - 200, 300 dpi para durabilidad, entornos difíciles e impresión térmica directa

Rodillos de impresión



Dos tipos de material:

Rodillos de impresión DR

Revestimiento de goma: caucho sintético
 Son adecuados para una precisión de impresión elevada y se suministran de forma estándar

Rodillos de impresión DRS

Revestimiento de goma: silicona
 Presentan una vida útil prolongada con un offset de impresión elevado.

Interfaces



- 1 Ranura para conectar una **tarjeta de memoria SD**
- 2 **2 USB Hosts** para conectar una llave de servicio, un memoria USB, teclado, lector de códigos de barras, adaptador Bluetooth USB, dispositivo WLAN USB, indicador luminoso, panel operativo externo
- 3 **USB 2.0 Hi-Speed** para conectar un PC
- 4 **Ethernet 10/100 Mbit/s**
- 5 **RS232C** de 1.200 a 230.400 baudios / 8 bits
- 6 **Interfaz E/S digital;** regleta de casquillos SUB-D de 25 pines conforme a IEC/EN 61131-2, tipos 1+3;
 Todas las entradas y salidas están provistas de aislamiento eléctrico y protección contra polarización inversa. Las salidas, además, son a prueba de cortocircuito.

Entradas PNP

Inicio a imprimir o etiquetar
 Imprimir la primera etiqueta
 Repetir la impresión
 Eliminar el pedido de impresión
 Etiqueta retirada
 Dejar de imprimir o etiquetar
 Avance de etiquetas
 Girar la etiqueta 90° cuando es procesado por un aplicador 4214
 Pausa
 Reset

Salidas PNP, NPN

Dispositivo listo
 Datos de impresión disponibles
 Posición de partida o final superior
 Transporte de papel CON
 Etiqueta en posición de dispensado
 Posición de etiquetado o final superior
 Aviso previo de fin de ribbon
 Aviso previo de fin de las etiquetas
 Fin de ribbon y/o las etiquetas
 Error general

Opcion:



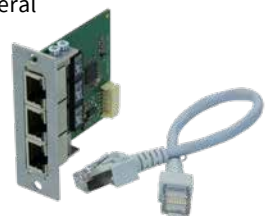



- 7 **Switch Ethernet de 2 puertos 10/100 Mbit/s**



Panel operativo

Manejo intuitivo y fácil con símbolos autoexplicativos para el ajuste de la configuración del equipo

- 1 **LED:** Interruptor de red CON
- 2 **Barra de estado:** recibir datos, grabar el flujo de datos, aviso previo de ribbon, tarjeta de memoria SD o memoria USB conectada, Bluetooth, WLAN, Ethernet, USB esclavo, reloj
- 3 **Estado de la impresora:** dispositivo listo, pausa, número de etiquetas impresas por pedido de impresión, etiqueta en posición de dispensado, esperando inicio externa
- 4 **Ranura USB** para conectar una llave de servicio o un memoria USB, para cargar datos en la memoria IFFS
- 5 **Manejo**

-  Imprimir o etiquetar en pasos individuales
-  Saltar al menú
-  Repetir la impresión de la última etiqueta
-  Interrumpir y continuar el pedido de impresión
-  Cancelar y eliminar todos los pedidos de impresión
-  Avance de etiquetas



Configuraciones



Parámetros de impresión



Posición de impresión en Y



Velocidades de impresión

Visualización horizontal o vertical según la orientación de montaje



Impresora girada 90°



Instrucciones en vídeo

Panel operativo externo

Si el panel operativo de la impresora no resulta accesible, se puede conectar un adicional externo.

La misma funcionalidad que en la impresora

Modo horizontal o vertical

La operación se puede realizar en el panel operativo externo o en la impresora.

Dispositivo USB 2.0 Hi-Speed para conectar una impresora

- 1 **LED:** Interruptor de red CON
- 2 **Ranura USB** para conectar un llave de servicio o una memoria USB, para cargar datos en la memoria IFFS
- 3 **Cable de conexión USB** para el suministro eléctrico cab proporciona los cables especificados. Longitudes de 1,8 m a 16 m



Accesorios

Los accesorios son enchufados o atornillados a la impresora por el cliente.

Pos.	Designación	Ø del rollo	205	305	1.1	1.2		1.3
					HERMES Q2	HERMES Q4.3	HERMES Q4	HERMES Q6.3
2.1	Tarjeta de memoria SD		●	●	<input type="checkbox"/>	<input type="checkbox"/>	<input type="checkbox"/>	<input type="checkbox"/>
2.2	Memoria USB		●	●	<input type="checkbox"/>	<input type="checkbox"/>	<input type="checkbox"/>	<input type="checkbox"/>
2.3	Dispositivo WLAN USB		●	●	<input type="checkbox"/>	<input type="checkbox"/>	<input type="checkbox"/>	<input type="checkbox"/>
2.4	Dispositivo WLAN USB con una antena de varilla		●	●	<input type="checkbox"/>	<input type="checkbox"/>	<input type="checkbox"/>	<input type="checkbox"/>
2.5	Adaptador Bluetooth USB		●	●	<input type="checkbox"/>	<input type="checkbox"/>	<input type="checkbox"/>	<input type="checkbox"/>
2.6	Sensor de producto, 3 pines		●	●	-	<input type="checkbox"/>	<input type="checkbox"/>	<input type="checkbox"/>
2.7	Sensor de producto, 25 pines		●	●	<input type="checkbox"/>	<input type="checkbox"/>	<input type="checkbox"/>	<input type="checkbox"/>
2.8	Conector de interfaz E/S SUB-D, 25 pines		●	●	<input type="checkbox"/>	<input type="checkbox"/>	<input type="checkbox"/>	<input type="checkbox"/>
2.9	Indicador luminoso		●	●	<input type="checkbox"/>	<input type="checkbox"/>	<input type="checkbox"/>	<input type="checkbox"/>
2.10	Panel operativo externo		●	●	<input type="checkbox"/>	<input type="checkbox"/>	<input type="checkbox"/>	<input type="checkbox"/>
	Cable de conexión USB		●	●	<input type="checkbox"/>	<input type="checkbox"/>	<input type="checkbox"/>	<input type="checkbox"/>
2.11	Selección de etiquetas - caja de E/S		●	●	<input type="checkbox"/>	<input type="checkbox"/>	<input type="checkbox"/>	<input type="checkbox"/>
2.12	Pulsador manual TR2		●	●	<input type="checkbox"/>	<input type="checkbox"/>	<input type="checkbox"/>	<input type="checkbox"/>
2.13	Pulsador tipo pedal		●	●	<input type="checkbox"/>	<input type="checkbox"/>	<input type="checkbox"/>	<input type="checkbox"/>
2.14	Cable de conexión RS232 C		●	●	<input type="checkbox"/>	<input type="checkbox"/>	<input type="checkbox"/>	<input type="checkbox"/>
2.15	Lector CC200		●	●	<input type="checkbox"/>	<input type="checkbox"/>	<input type="checkbox"/>	<input type="checkbox"/>

2.1		Tarjeta de memoria SD
2.2		Memoria USB
2.3		Dispositivo WLAN USB 2,4 GHz 802.11b/g/n modo hotspot o infraestructura
2.4		Dispositivo WLAN USB con una antena de varilla para mayores alcances 2,4 GHz 802.11b/g/n + 5 GHz 802.11a/n/ac modo hotspot o infraestructura
2.5		Adaptador Bluetooth USB
2.6		Sensor de producto, 3 pines para conectar a un aplicador para la parte delantera, un aplicador con una cinta de aspiración o un caja de soplado. Si detecta la presencia de un producto, p. ej. en una cinta de transporte, se inicia el proceso de etiquetado.
2.7		Sensor de producto, 25 pines Si detecta la presencia de un producto, p. ej. en una cinta de transporte, se inicia el proceso de etiquetado.
2.8		Conector de interfaz E/S SUB-D, 25 pines para conectar todas las señales de control a la interfaz E/S mediante terminales de tornillo
2.9		Indicador luminoso Además del panel operativo, informa sobre el estado de la impresora. Rojo Error general Amarillo Aviso previo de fin de las etiquetas o ribbon Verde Dispositivo listo Conexión USB a HERMES Q, cable de 1 m Materiales de montaje sólo para la instalación vertical de la impresora 1 montar en una carcasa 2 montar en un estribo

2.10		Panel operativo externo Si el panel operativo no resulta accesible, se puede conectar un adicional externo. La misma funcionalidad que en la impresora Modo horizontal o vertical La operación se puede realizar en el panel operativo externo o en la impresora. Dispositivo USB 2.0 Hi-Speed para conectar una impresora cab proporciona los cables de conexión USB especificados para el suministro eléctrico. Longitudes de 1,8 m a 16 m
2.11		Selección de etiquetas - caja de E/S Desde un control superior, p. ej. un PLC, se pueden cargar hasta 16 etiquetas diferentes de una tarjeta de memoria.
2.12		Pulsador manual TR2 para conectar en la interfaz E/S
2.13		Pulsador tipo pedal para conectar en la interfaz E/S
2.14		Cable de conexión RS232 C 9/9 pines, 3 m
2.15		Lector CC200 bajo solicitud

Opciones son partes o unidades para ocasiones especiales. Se montan en la impresora además o en lugar de los estándares. Si las opciones están montados ex fábrica

en la impresora, complemente .250 a los n.º de art. de la impresora y las opciones cuando se ordena. Si las opciones deben se entregan por separado, los n.º de art. se complementan con .001.

Pos.	Designación	Ø del rollo	205	305	HERMES Q2	HERMES Q4.3	HERMES Q4	HERMES Q6.3	.250	.001
3.1	Sistema automático de ahorro de ribbon		●	●	-	□	□	□	●	-
3.2	Desbobinador de etiquetas K40		●	●	□	□	□	□	●	●
3.3/3.4	Adaptador 40/50 y adaptador 76/100		●	●	□	□	□	□	●	●
3.5	Espaciador		●	-	□	□	□	-	●	●
3.6	Posicionador 10		●	-	□	□	□	□	●	●
3.7	Tapa		●	-	□	□	□	□	●	●
3.8	Sist. reduc. la presión en el cabezal de impresión		●	●	□	□	-	□	●	●
3.9	Borde dispensador prolongado (+10 mm)		●	●	□	□	□	□	●	●
3.10	Rodillo de impresión DRS		●	●	□	□	□	□	●	●
3.11	Escobilla de descarga		●	●	□	□	□	-	●	●
3.12	Rodillo de tracción ZS		●	●	□	□	□	□	●	●
3.13	Switch Ethernet de 2 puertos 10/100 Mbit/s		●	●	□	□	□	□	●	●
3.14	Sensor de etiquetas, modificado		●	●	□	-	-	-	●	●



3.1

sólo montado
ex fábrica
en la impresora

Sistema automático de ahorro de ribbon

Se recomienda su uso en áreas de etiquetas no impresas de un mínimo de 60 mm. Durante el transporte de etiquetas, el cabezal de impresión se levanta y se detiene el ribbon.



3.2

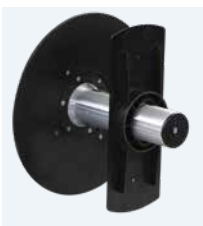

Desbobinador de etiquetas K40

para carretes de etiquetas con un diámetro del núcleo de 40 mm



3.3

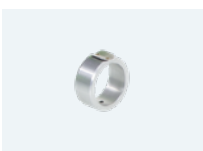

Adaptador 40/50

para carretes de etiquetas con un diámetro del núcleo de 50 mm y un ancho a partir de 20 mm. Hasta 50 mm de ancho de material, un adaptador es suficiente.

sólo en conjunto con un desbobinador K40



3.4



Adaptador 76/100

para carretes de etiquetas con un diámetro del núcleo de 100 mm y un ancho a partir de 20 mm. Hasta 50 mm de ancho de material, un adaptador es suficiente.



3.5



Espaciadores

para etiquetas estrechas en una cinta de soporte de ≤ 20 mm de ancho, enrollada en un carrete o una bobina.

Ribbon saliente de ambos lados previene que se arrugue. La guía de la etiqueta tiene por lo tanto 7 mm de defase de la orilla de la pared con espaciadores. El sensor de etiquetas modificado está incluido en el volumen de suministro.

El plato de la bobina debe de ser 1 - 2 mm de grueso.



3.6



Posicionador 10

para guiar etiquetas estrechas en carretes (no bobinas) con un diámetro del núcleo de 76 mm y una cinta de soporte de 10 - 24 mm de ancho.

sólo en conjunto con un espaciador

Opciones

3.7

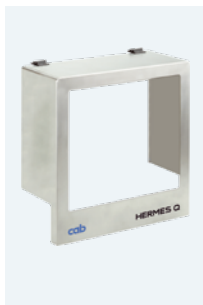

Tapa

para proteger carretes de etiquetas con un diámetro exterior hasta 205 mm de la suciedad y el contacto

En caso el aplicador tiene una profundidad de inmersión mayor de 25 mm, se debe adaptar la tapa.

para la instalación vertical, girada 90° y horizontal

3.8



Sistema reduciendo la presión en el cabezal de impresión

La impresión térmica directa requiere menos presión en el cabezal de impresión. Como la reducción de la abrasión, la vida útil del cabezal de impresión aumenta.

sólo para la impresión térmica directa

3.9



Borde dispensador prolongado (+10 mm)

Recomendación:

- Si las etiquetas serán levantadas por un brazo robótico
- Si el área de lectura requiere ser escaneada
- Cuando se instale una escobilla de descarga

3.10



Rodillo de impresión DRS

Con el revestimiento de goma silicona se consigue una vida útil prolongada. Se debe esperar un offset de impresión elevado en las etiquetas.

3.11



Escobilla de descarga

para reducir la carga estática al imprimir y dispensar etiquetas de plástico

sólo en conjunto con un borde dispensador prolongado

3.12



Rodillo de tracción ZS

hecho de acero, para evitar la tensión en el material de soporte:

- con etiquetas a partir de 150 mm de altura
- al dispensar las etiquetas sin retroceso
- para materiales de soporte gruesos
- al etiquetar con un módulo dispensador 5114/16

3.13



Switch Ethernet de 2 puertos 10/100 Mbit/s

para conectar otra terminal en una red de Ethernet. Las señales están recirculando dentro del sistema.

Datos técnicos

● típico ■ estándar □ opcional

Impresora de etiquetas		Tipo	HERMES Q2		HERMES Q4.3		HERMES Q4		HERMES Q6.3	
Principio de impresión	Transferencia térmica Térmica directa		●	●	●	●	●	●	●	●
Resolución de impresión	dpi		300	600	200	300	300	600	200	300
Velocidad de impresión	hasta mm/s		300	150	300	300	300	150	250	250
Anchura de impresión	hasta mm		56,9	54,1	104	108,4	105,7	105,7	168	162,6
Dirección de dispensación			L a la izquierda o R a la derecha							
Distancia de impresión al borde de colocación con un sistema automático de ahorro de ribbon L/R mm	mm		1	1	1	1	1	1	1	1
			-	-	2,2/1,6	0/-0,7	1/1	1/1	0,2/0,2	2,9/2,9
Material										
Etiquetas			Papel, PET, PE, PP, PI, PVC, PU, acrilato, Tyvec							
	en carrete		●		●		●		●	
	en bobina		●		-		-		-	
Etiquetas ¹⁾	Anchura mm		4 - 58		10 - 114		10 - 114		46 - 174	
	Altura a partir de mm		3		4		4		6	
	Espesor hasta mm		0,60		0,60		0,60		0,60	
Material de soporte	Anchura cuando se usa un carrete mm		24 - 62		24 - 118		24 - 118		50 - 178	
	Anchura ²⁾ una bobina o un carrete mm		10 - 24		-		10 - 24		-	
	Espesor hasta mm		0,16		0,16		0,16		0,16	
Desbobinador de carrete	Diámetro exterior de carrete hasta mm		205 / 305		205 / 305		205 / 305		205 / 305	
	bobina hasta mm		205		-		-		-	
	Diámetro del núcleo mm		76							
	Bobinado		exterior o interior							
Rebobinador de carrete	Diámetro exterior hasta mm		155 / 205							
	Diámetro del núcleo mm		76							
Ribbon ³⁾	Lado del color		exterior o interior							
	Diámetro de carrete hasta mm		90							
	Diámetro del núcleo mm		25,4							
	Longitud hasta m		600							
	Anchura mm		25 - 67		25 - 114		25 - 114		50 - 170	
	Sistema automático de ahorro		-		□		□		□	
Dimensiones y pesos de la impresora										
Anchura	mm		207		260		260		320	
Altura cuando se usa un carrete de diámetro 205 / 305 mm			400 / 430							
Fondo " un carrete de diámetro 205 / 305 mm			400 / 500							
Peso " un carrete de diámetro 205 / 305 aprox. kg			15 / 16		16 / 17		16 / 17		20	
Sensor de etiquetas con indicación de posiciones										
Sensor transmisor	para indicar		etiquetas, marcas de punzonado o impresión y fin de materiales							
Sensor reflejo desde abajo	para indicar		marcas de impresión en materiales no translúcidos y fin de materiales							
Distancia del sensor al borde de colocación estándar mm			2 - 12		2 - 60		2 - 60		2 - 60	
	modificado mm		2 - 26							
Altura de paso del material	mm		2							
Electrónica										
Procesador de 32 bits	MHz		800							
RAM	MB		256							
Memoria de datos (IFFS)	MB		50							
Ranura para conectar un tarjeta de memoria (SDHC, SDXC)			■							
Batería para fecha y hora, reloj a tiempo real			■							
Memoria de datos en caso de desconexión de red (p. ej. números de serie)			■							
Interfaces										
RS232C de 1.200 a 230.400 baudios / 8 bits			■							
USB 2.0 Hi-Speed para conectar un PC			■							
Ethernet 10/100 Mbit/s			LPD, RawIP Printing, SOAP Webservice, OPC UA, WebDAV DHCP, HTTP/HTTPS, FTP/FTPS, TIME, NTP, Zeroconf, SNMP, SMTP, VNC							
1 USB host en el panel operativo para conectar			un llave de servicio, una memoria USB, un dispositivo WLAN USB, adaptador Bluetooth USB							
2 USB hosts en la parte posterior para conectar			un teclado, lector de códigos de barras, una memoria USB, un indicador luminoso, dispositivo WLAN USB (con o sin una antena de varilla), adaptador Bluetooth USB, panel operativo externo							
USB host para conectar dispositivos periféricos, 24 VDC			■							
Interfaz E/S digital con 10 entradas y 11 salidas			■							
Switch Ethernet de 2 puertos 10/100 Mbit/s			□							

¹⁾ Si las etiquetas son pequeñas o se usan materiales finos o si el adhesivo de las etiquetas es muy fuerte, se deben llevar a cabo pruebas.

²⁾ Para guiar el ribbon centralmente sobre las etiquetas, se requieren espaciadores para el desbobinador de etiquetas y el rebobinador de la cinta de soporte.

³⁾ El ribbon debe corresponder al menos a la anchura del material de soporte.

Datos técnicos

■ estándar □ opcional

Datos de funcionamiento			
Voltaje	100-240 VAC, 50/60 Hz, PFC		
Consumo de potencia	en espera <10 W / típico 150 W / hasta 300 W		
Temperatura / Operación	+5 - 40°C / 10 - 85 %, sin condensación		
humedad del aire	Almacén	0 - 60°C / 20 - 85 %, sin condensación	
	Transporte	-25 - 60°C / 20 - 85 %, sin condensación	
Certificaciones	CE, FCC Class A, ICES-3, cULus, CB, EAC, RCM Mark, CCC, CoC Mexico, BSMI Mark, KC Mark		
Panel operativo			
Pantalla táctil LCD color	Tamaño	"	4,3
	Resolución an x al	px	480 x 272
Configuraciones			
	Imprimir	Región:	
	Etiquetas	- Idioma	
	Ribbon	- País	
	Dispensar	- Teclado	
	Etiquetar	- Zona horaria	
	Interfaces	Hora	
	Error	Indicación:	
		- Brillo	
		- Modo de ahorro de energía	
		- Orientación	
		Interprete	
Barra de estado			
	Recibir datos	Bluetooth	
	Grabar el flujo de datos	WLAN	
	Aviso previo de fin de ribbon	Ethernet	
	Tarjeta de memoria SD conectada	USB esclavo	
	Memoria USB conectada	Reloj	
Controles			
	Ribbon bobinado	Rodillo de compresión abierto	
	aviso previo fin	Error de periféricos	
	Etiquetas	aviso previo fin	
	Cabezal de impresión	tensión temperatura abierto	
Instalaciones de prueba			
Diagnóstico del sistema	al conectar, incluida detectar el cabezal de impresión		
Indicación informativa, impresión de prueba, análisis	Impresión de estado	Cuadrícula de prueba	
	Lista de fuentes	Perfil de la etiqueta	
	Lista de dispositivos	Lista de eventos	
	Estado de WLAN	Modo monitor	
	Grabar los datos de impresión en una tarjeta de memoria		
Mensajes de estado	- Impresión de configuraciones del dispositivo, p. ej. duraciones de impresión y horas de operación		
	- Consulta de estado del dispositivo mediante un comando de software		
	- Indicaciones en la pantalla, p. ej. fallo de red, no enlazado, errores de códigos de barras o de periféricos, etc.		
Fuentes			
Disponible internamente	Mapa de bits (5): 12 x 12 puntos 16 x 16 puntos 16 x 32 puntos OCR-A OCR-B	Vectoriales (7): AR Heiti Medium GB-Mono CG Triumvirate Condensed Bold Garuda HanWangHeiLight Monospace 821 Swiss 721 Regular y Bold	
almacenable	TrueType		
Conjuntos de caracteres	Windows de -1250 a -1257 DOS 437, 737, 775, 850, 852, 857, 862, 864, 866, 869 EBCDIC 500 ISO 8859 de -1 a -10 y -13 a -16 WinOEM 720 UTF-8 DEC MCS Europa Occidental Europa Oriental Chino simplificado Chino tradicional Tailandés		
	MacRoman KOI8-R Cirílico Griego Latino Hebreo Árabe		

Fuentes			
Mapa de bits	Anchuras y alturas 1-3 mm Factores de aumento 2 a 10 Orientaciones de 0°, 90°, 180°, 270°		
Vectoriales / TrueType	Anchuras y alturas 0,9-128 mm Factores de aumento sin etapas Orientación de 360° en pasos de 1°		
Formatos	negrita, cursiva, subrayado, contorno, negativo - dependiendo de los tipos de fuentes		
Densidad de caracteres	variable o monoespacio para el espaciado fijo de los caracteres		
Gráficos			
Elementos gráficos	líneas, flechas, rectángulos, círculos, elipses - rellenos y rellenos con graduación		
Formatos gráficos	PCX, IMG, BMP, TIF, MAC, GIF, PNG		
Códigos			
Códigos de barras 1D lineales	Code 39, Code 93 Code 39 Full ASCII Code 128 A, B, C EAN 8, 13 EAN/UCC 128/GS1-128 EAN/UPC Appendix 2 EAN/UPC Appendix 5 FIM HIBC	Interleaved 2/5 Código identidad y postal de Deutsche Post Codabar JAN 8, 13 MSI Plessey Postnet RSS 14 UPC A, E, E0	
Códigos 2D y apilados	Matriz de datos Matriz de datos rectángulo extension Código QR Micro código QR Código QR GS1 Matriz de datos GS1 PDF 417 Micro PDF 417 UPS MaxiCode GS1 DataBar Aztec Codablock F Dotcode RSS 14 truncado, limitado, apilado, apilado omnidireccional	Todos los códigos son variables en altura, el ancho del módulo y la relación de aspecto; orientaciones de 0°, 90°, 180°, 270° un dígito de control, una impresión de texto claro y un código de inicio/fin son opciones según el tipo de código	
Seguridad de datos	Información en www.cab.de/es/cabprotect		
Software			
Software de diseño de etiquetas	cablabel S3 Lite cablabel S3 Pro	cablabel S3 Viewer cablabel S3 Print	■ □
Compatible también con	CODESOFT NiceLabel BarTender		
Modo autónomo	■		
Controladores de la impresora Windows certificado WHQL para	Windows Vista Windows 7 Windows 8 Windows 8.1 Windows 10	Server 2008 Server 2008 R2 Server 2012 Server 2012 R2 Server 2016 Server 2019	■
Controladores de la impresora Apple	Mac OS X a partir de la versión 10.6		
Controladores de la impresora Linux	CUPS a partir de la versión 1.2		
Programación	Idioma de impresora JScript abc Basic Compiler ZPL II (El flujo de datos debe probarse con antelación.)		
Integración	SAP Database Connector		
Administración	Control de la impresora Configuración en la intranet e internet		

cab utiliza software libre y Fuente Abierta en todos sus productos. Información en www.cab.de/opensource

Software de diseño de etiquetas cablabel S3

Diseñar, imprimir, administrar

cablabel S3 explota todas las capacidades de los dispositivos cab. Primero debe diseñarse la etiqueta. Gracias a la estructura modular, cablabel S3 puede adaptarse a las necesidades. Para permitir funciones como la programación nativa con JScript, hay elementos integrados, por ejemplo el visor JScript. La interfaz de diseñador y el código JScript se compensan en directo. Es posible integrar funciones especiales como el Database Connector o lectores de códigos de barras.



Más información en
www.cab.de/es/cablabel

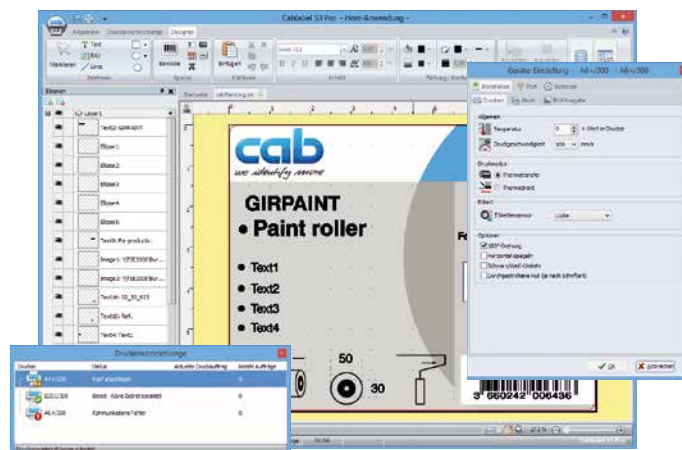

Imprimir en modo autónomo

Este modo de funcionamiento permite a la impresora abrir e imprimir etiquetas, incluso aunque el dispositivo esté separado del sistema host.

El diseño de la etiqueta se crea con un software de diseño de etiquetas como cablabel S3 o directa en un editor de texto en un PC. Los formatos de etiquetas, datos de texto y gráficos y el contenido de las bases de datos se guardan en una tarjeta de memoria, un memoria USB o en la memoria de datos interna IFFS.

Únicamente los datos variables se envían a través del teclado, de un lector de códigos de barras, de sistemas de pesaje o de otros ordenadores host a la impresora y/o se abren con el Database Connector desde el host e imprimen.



OPC UA

La generación actual de impresoras cab están listas para interactuar con máquinas y componentes de diferentes marcas en las plantas industriales.

Un servidor y un cliente OPC UA son parte del firmware.

El servidor habilita la configuración y el control de la impresora. Los datos dinámicos de impresión pueden prepararse a través de una interfaz de programación definida.

Con el cliente integrado, los campos de datos pueden leerse directamente de otras máquinas habilitadas para OPC UA y colocarse en la etiqueta sin la necesidad de un software adicional.

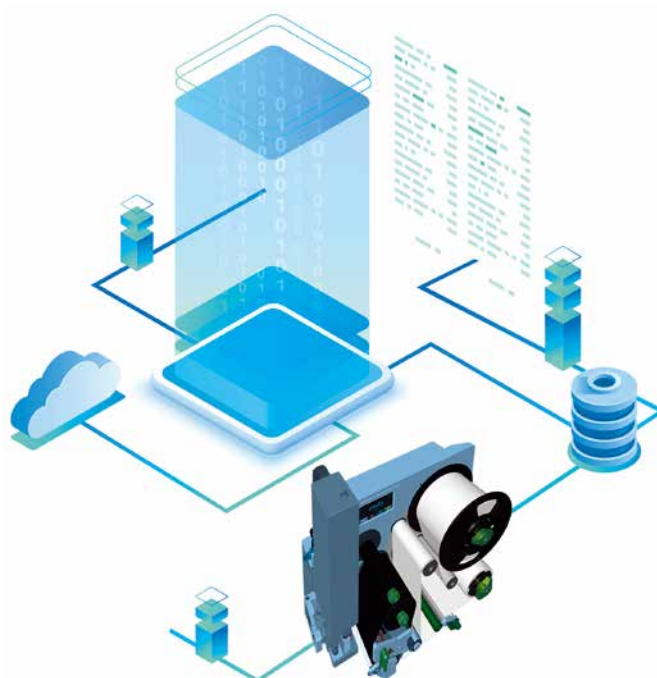



Control de la impresora

Controladores

Para el control con software diferente de cablabel S3, cab ofrece controladores de 32/64 bits para sistemas operativos a partir de Windows Vista, Mac OS X 10.6 y Linux CUPS 1.2.

 **Controladores Windows¹⁾**
 certificado WHQL

 **Controladores Mac OS X²⁾³⁾**
 basarse de CUPS

 **Controladores Linux³⁾**
 basarse de CUPS

Controladores gratuitos están disponibles para su descarga en el sitio web www.cab.de/es/support

Programación

 **JScript**
 cab ha desarrollado este idioma de programación incorporado para controlar la impresora. Descarga las instrucciones gratuita en www.cab.de/en/programming

 **abc Basic Compiler**
 Como parte del firmware además de JScript, permite la programación ampliada de una impresora antes de transmitir los datos de impresión. Los idiomas de impresora ajenos pueden ser sustituidos sin afectar a la aplicación de impresión actual. Los datos de otros sistemas pueden ser transferidos, por ejemplo, de una balanza, un lector de códigos de barras o un PLC.

Integración

 **Programa Printer Vendor**
 Como miembro de este programa, cab ha desarrollado un método para controlar las impresoras de cab con SAP⁴⁾Script de SAP R/3. El sistema host envía a la impresora sólo los datos variables. La impresora fusiona las imágenes y las fuentes, que fueron previamente cargadas en la memoria local (IFFS, tarjeta de memoria, etc.).

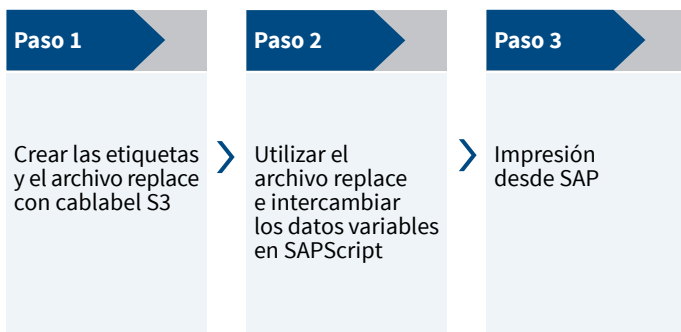

¹⁾ Windows es una marca registrada de Microsoft Corporation
²⁾ MAC OS X es una marca registrada de Apple Computer, Inc.
³⁾ para las series de dispositivos SQUIX, MACH 4S, EOS, HERMES Q, PX Q
⁴⁾ SAP y los logotipos correspondientes son marcas o marcas registradas de SAP SE

Administración de la impresora

Configuración en la intranet e internet

 Un servidor HTTP y FTP está integrado en la impresora. Permite la supervisión y configuración de la impresora, la actualización del firmware y la gestión de las tarjetas de memoria a través de programas estándar como navegadores web o clientes FTP. A través del cliente SNMP / SMTP, se envían mensajes de estados, advertencias y errores a los administradores o usuarios a través de correos electrónico o datagramas. Un servidor horario sincroniza la hora y la fecha.

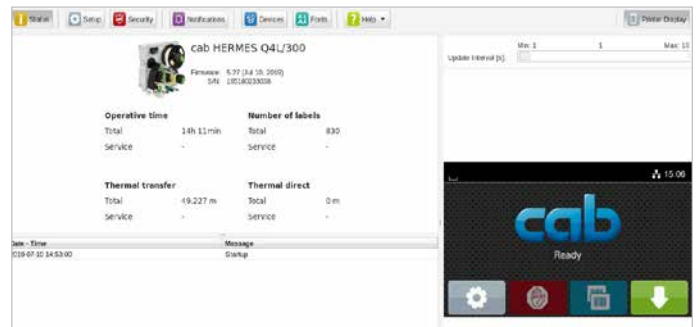

Database Connector

 Las impresoras conectar de una red pueden consultar los datos desde una base de datos central compatible de ODBC / OLEDB e imprimirlos en una etiqueta. La impresora puede escribir datos en la base de datos durante la impresión.



Aplicadores



Las HERMES Q están diseñadas para imprimir y etiquetar automáticamente en las líneas de producción. Los aplicadores enrollan las etiquetas en los productos o embalajes, las soplan o las presionan.

1 Vida útil larga

El sistema de guía lineal con una cadena de bolas es precisa y de bajo desgaste.

2 Alturas de los productos variables

El cilindro de elevación permite etiquetar a alturas diferentes. Está disponible en longitudes estándar de 200, 300 y 400 mm. Otras longitudes son posibles bajo solicitud.

3 Cubierta de protección

El cilindro y la guía están protegidos de forma estándar. Para aplicaciones en estaciones de trabajo de etiquetado, la cubierta puede adaptarse al alojamiento del producto.

4 Alta seguridad en el procesamiento

Los aires de soporte y vacío son ajustables, así como la velocidad de elevación. El control se realiza mediante sensores.

5 Etiquetar en tiempo real

Se pueden procesar etiquetas pequeñas y grandes, de 4 a 250 mm de alto y 4 a 174 mm de ancho.



Válvula reductora de presión

Se reduce la presión ejercida por el cilindro de elevación contra el producto.

6 El aplicador puede ser girado.

Acceder al mecanismo de impresión para cambiar el material o efectuar el mantenimiento es rápido y fácil.

Aplicadores y módulos de transferencia

Catálogo

		HERMES Q																	
		2	4	6.3	Código del pedido	Página	11	11	12	61	21	88	31	31	41	51	-	-	90
Aplicadores																			
Identificación de los productos	Aplicador oscilante	3214	3214		18	-	F	F	F	<input type="checkbox"/>	-	-	-	-	-	-	-	-	-
	Aplicador de elevación	4114	4114		19/20	-	F	F	F	<input type="checkbox"/>	<input type="checkbox"/>	-	-	-	-	-	-	-	-
				4116	19/20	-	F	F	F	-	<input type="checkbox"/>	-	-	-	-	-	-	-	-
	Aplicador de elevación y giro	4214	4214		21	-	F	F	F	<input type="checkbox"/>	-	-	-	-	-	-	-	-	-
	Aplicador de elevación	4414	4414		22	-	F	F	F	-	-	-	-	-	-	-	-	-	-
	Aplicador de elevación y oscilante	4514	4514		23	-	-	-	-	<input type="checkbox"/>	-	-	-	-	-	-	-	-	-
Aplicador de banderas		4712		24	-	-	-	-	-	<input type="checkbox"/>	-	-	-	-	-	-	-	-	
Identificación del embalaje	Aplicador para la parte delantera		3014		25	-	<input type="checkbox"/>	-	-	<input type="checkbox"/>	-	-	<input type="checkbox"/>	-	-	-	-	-	
				3016	25	-	<input type="checkbox"/>	-	-	-	-	-	<input type="checkbox"/>	-	-	-	-	-	
	Aplicador de elevación		4014		26/27	<input type="checkbox"/>	F	-	-	<input type="checkbox"/>	-	<input type="checkbox"/>	<input type="checkbox"/>	<input type="checkbox"/>	<input type="checkbox"/>	-	-	-	
				4016	26/27	-	<input type="checkbox"/>	-	-	-	-	-	<input type="checkbox"/>	<input type="checkbox"/>	-	-	-	-	
	Aplicador de elevación y soplado		4614		28	-	-	-	-	<input type="checkbox"/>	-	-	-	-	-	-	-	-	
	Módulo dispensador	5112	5114	5116	29	-	-	-	-	-	-	-	-	-	-	-	<input type="checkbox"/>	-	
	Aplicador con una cinta de aspiración		5314	5316	30	-	-	-	-	-	-	-	-	-	-	-	-	<input type="checkbox"/>	-
			5414	5416	31	-	-	-	-	-	-	-	-	-	-	-	-	-	-
Caja de soplado		6114		32	-	-	-	-	-	-	-	-	-	-	-	-	-	<input type="checkbox"/>	

Transferencia de las etiquetas mediante
 Cazoleta universal
 Cazoleta de presión
 " con un recubrimiento
 " con un tope de etiquetas
 Cazoleta por soplado
 Macho
 Cazoleta universal amortiguante
 Cazoleta de presión amortiguada
 Cazoleta con un rodillo
 Módulo dispensador
 Cinta de aspiración
 Plantilla

Clave de tipo del aplicador

4414L-200

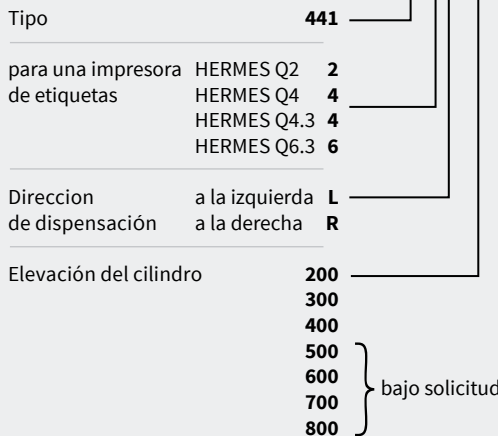

F Permite que la cazoleta de presión se inmersa en la superficie en el área de una etiqueta.

Para las profundidades de inmersión exactas, consulte los datos técnicos de los aplicadores.

En caso el aplicador tiene una profundidad de inmersión mayor de 25 mm, se debe adaptar la tapa de HERMES Q.

Identificación de los productos

Aplicador oscilante 3214

Permite etiquetar exacto las etiquetas de tamaños pequeños y medianos en tiempo real. Las etiquetas se colocan preferentemente desde el lado.

La cazoleta está posicionada delante el borde dispensador. La etiqueta se toma durante la impresión. Un cilindro giratorio hace pivotar hacia la posición de etiquetado. El cilindro de elevación coloca la etiqueta sobre el producto. El ángulo de giro y el desplazamiento lineal son ajustables.

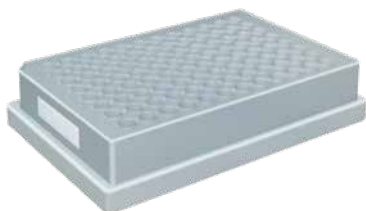

Accesorios

5.13 Tubo de soplado

5.14 Unidad de mantenimiento mediante aire comprimido



Cazoleta de presión

Las etiquetas son presionadas con precisión sobre las superficies planas, aunque tengan rebajes.

Caz. d. p. con un recubrimiento amortiguante

Si trabajamos sobre superficies duras, el recubrimiento permite reducir el nivel de ruido. También es útil y presenta ventajas al trabajar sobre superficies sin pulir o con ligeras irregularidades.

Caz. d. p. con un tope de etiquetas

Las etiquetas pequeñas pueden aplicarse con precisión sobre los productos.

Cazoleta por soplado

Apropiado para superficies delicadas o si el embalaje está en movimiento. Un chorro de aire impulsa las etiquetas sobre el embalaje. Una distancia de 5 a 10 mm respecto a la superficie se ajusta con un tope en el cilindro de elevación.

		Cazoleta de presión	Caz. d. p. con un recub. amortiguante	Caz. d. p. con un tope de etiquetas	Cazoleta por soplado
Datos técnicos		3214 L/R 11 F	3214 L/R 12 F	3214 L/R 61 F	3214 L/R 2100
Anchura de etiquetas en HERMES Q2	mm	4 - 58	10 - 58	10 - 58	10 - 58
	HERMES Q4/Q4.3	mm	10 - 114	10 - 114	10 - 80
Altura de etiquetas en HERMES Q2	mm	5 - 80	8 - 80	5 - 80	10 - 80
	HERMES Q4/Q4.3	mm	8 - 80	8 - 80	10 - 80
Estado del producto	estático			■	
durante el proceso de etiquetado	en movimiento	-	-	-	■
Etiquetado sobre el producto	desde el lado			■	
Altura del producto	fija			■	
Distancia del producto al borde dispensador	mm			250 - 280	
Desplazamiento lineal horizontal	mm			5 - 30	
Ángulo de oscilación				45° - 95°	
Profundidad de inmersión de la cazoleta F hasta	mm	30	30	30	-
Aire comprimido	bar			4,5	
Frecuencia ¹⁾	aprox. etiquetas/min			20	

¹⁾ calculado para una altura de etiquetas de 40 mm y una velocidad de impresión de 100 mm/s

4.1



Identificación de los productos

Aplicadores de elevación 4114, 4116

Permite etiquetar exacto las etiquetas de tamaños pequeños y medianos en tiempo real. El etiquetado se puede efectuar desde todos los lados.

La cazoleta está posicionada delante el borde dispensador. La etiqueta se toma durante la impresión. Un cilindro de elevación corto desplaza la cazoleta horizontalmente hasta la posición de etiquetado. El cilindro de elevación coloca la etiqueta sobre el producto. La longitud del cilindro de elevación determina la diferencia máxima del producto al borde dispensador.



Accesorios

5.13 **Tubo de soplado**

5.14 **Unidad de mantenimiento mediante aire comprimido**

5.17 **Válvula reductora de presión**

4.2



Cazoleta de presión

Las etiquetas son presionadas con precisión sobre las superficies planas, aunque tengan rebajes.



Caz. d. p. con un recubrimiento amortiguante

Si trabajamos sobre superficies duras, el recubrimiento permite reducir el nivel de ruido. También es útil y presenta ventajas al trabajar sobre superficies sin pulir o con ligeras irregularidades.

Caz. d. p. con un tope de etiquetas

Las etiquetas pequeñas pueden aplicarse con precisión sobre los productos.



Cazoleta por soplado

Apropiado para superficies delicadas o si el embalaje está en movimiento. Un chorro de aire impulsa las etiquetas sobre el embalaje. Una distancia de 5 a 10 mm respecto a la superficie se ajusta con un tope en el cilindro de elevación.

		Cazoleta de presión	Caz. d. p. con un recub. amortiguante	Caz. d. p. con un tope de etiquetas	Cazoleta por soplado
Datos técnicos		4114, 4116 L/R 11 F	4114, 4116 L/R 12 F	4114, 4116 L/R 61 F	4114 L/R 2100
Anchura de etiquetas en	HERMES Q2	mm	4 - 58	10 - 58	10 - 58
	HERMES Q4/Q4.3	mm	10 - 114	10 - 114	10 - 114
	HERMES Q6.3	mm	50 - 174	50 - 174	50 - 174
Altura de etiquetas en	HERMES Q2	mm	4 - 80	8 - 80	4 - 80
	HERMES Q4/Q4.3	mm	8 - 80	8 - 80	8 - 80
	HERMES Q6.3	mm	8 - 80	8 - 80	8 - 80
Estado del producto	estático			■	
	durante el proceso de etiquetado en movimiento		-	-	■
Etiquetado sobre el producto	desde arriba			■	
	desde abajo			■	
	desde el lado			■	
Altura del producto	fija	-	-	-	■
	variable	■	■	■	-
Cilindro de elevación corto horizontal	mm	10			
Distancia del producto al borde inferior del dispositivo para una elevación del cilindro de	200	hasta mm	135	135	135
	300	hasta mm	235	235	235
	400	hasta mm	335	335	335
		hasta mm	110	110	110
Profundidad de inmersión de la cazoleta F ¹⁾	hasta mm	110	110	110	-
Aire comprimido	bar	4,5			
Frecuencia ²⁾	aprox. etiquetas/min	30			

¹⁾ En caso el aplicador tiene una profundidad de inmersión mayor de 25 mm, se debe adaptar la tapa de HERMES Q.

²⁾ calculado para una elevación de 100 mm debajo del dispositivo, una altura de etiquetas de 40 mm y una velocidad de impresión de 100 mm/s

Identificación de los productos

Aplicadores de elevación 4114, 4116

Permite etiquetar exacto las etiquetas de tamaños pequeños y medianos en tiempo real. El etiquetado se puede efectuar desde todos los lados.

La cazoleta está posicionada delante el borde dispensador. La etiqueta se toma durante la impresión. Un cilindro de elevación corto desplaza la cazoleta horizontalmente hasta la posición de etiquetado. El cilindro de elevación coloca la etiqueta sobre el producto. La longitud del cilindro de elevación determina la diferencia máxima del producto al borde dispensador.



Accesorios

- 5.13 **Tubo de soplado**
- 5.14 **Unidad de mantenimiento mediante aire comprimido**
- 5.17 **Válvula reductora de presión**



Macho

Las etiquetas se colocan con precisión sobre cuerpos cilíndricos, superficies en ángulo oblicuo o convexas. Para evitar que se formen burbujas en superficies muy lisas y planas, se emplean machos con forma cóncava. Al trabajar con cuerpos cilíndricos es posible desenrollar las etiquetas con un recorrido de hasta 200°.

Datos técnicos		Macho	
		4114, 4116 L/R 8800	
Anchura de etiquetas en	HERMES Q2	mm	10 - 58
	HERMES Q4/Q4.3	mm	10 - 114
	HERMES Q6.3	mm	50 - 174
Altura de etiqueta		mm	8 - 80
Estado del producto durante el proceso de etiquetado		estático	■
Etiquetado sobre el producto		desde arriba	■
		desde abajo	■
		desde el lado	■
Altura del producto		variable	■
Cilindro de elevación corto horizontal		mm	10
Distancia del producto al borde inferior del dispositivo para una elevación del cilindro de	200	hasta mm	135
	300	hasta mm	235
	400	hasta mm	335
Aire comprimido		bar	4,5
Frecuencia ¹⁾		aprox. etiquetas/min	20

¹⁾ calculado para una elevación de 100 mm debajo del dispositivo, una altura de etiquetas de 40 mm y una velocidad de impresión de 100 mm/s. En caso de alturas del macho mayor de 25 mm, se debe adaptar la tapa de HERMES Q.

Identificación de los productos

Aplicador de elevación y giro 4214

Permite etiquetar exacto las etiquetas de tamaños pequeños y medianos en tiempo real para situaciones de instalación difíciles. El etiquetado se puede efectuar desde todos los lados.

La cazoleta está posicionada delante el borde dispensador. La etiqueta se toma durante la impresión. Un cilindro giratorio hace pivotar la cazoleta horizontalmente hasta 180° hacia la posición de etiquetado. El cilindro de elevación coloca la etiqueta sobre el producto. La longitud del cilindro de elevación determina la diferencia máxima del producto al borde dispensador.



Accesorios

- 5.13 **Tubo de soplado**
- 5.14 **Unidad de mantenimiento mediante aire comprimido**
- 5.17 **Válvula reductora de presión**

4.3



Cazoleta de presión

Las etiquetas son presionadas con precisión sobre las superficies planas, aunque tengan rebajes.



Caz. d. p. con un recubrimiento amortiguante

Si trabajamos sobre superficies duras, el recubrimiento permite reducir el nivel de ruido. También es útil y presenta ventajas al trabajar sobre superficies sin pulir o con ligeras irregularidades.

Caz. d. p. con un tope de etiquetas

Las etiquetas pequeñas pueden aplicarse con precisión sobre los productos.



Cazoleta por soplado

Apropiado para superficies delicadas o si el embalaje está en movimiento. Un chorro de aire impulsa las etiquetas sobre el embalaje. Una distancia de 5 a 10 mm respecto a la superficie se ajusta con un tope en el cilindro de elevación.

	Cazoleta de presión	Caz. d. p. con un recub. amortiguante	Caz. d. p. con un tope de etiquetas	Cazoleta por soplado
Datos técnicos	4214 L/R 11 F	4214 L/R 12 F	4214 L/R 61 F	4214 L/R 2100
Anchura de etiquetas en HERMES Q2	mm	4 - 58	10 - 58	10 - 58
HERMES Q4/Q4.3	mm	10 - 80		
Altura de etiquetas en HERMES Q2	mm	4 - 40	8 - 40	4 - 40
HERMES Q4/Q4.3	mm	8 - 40	8 - 40	8 - 40
Estado del producto	estático		■	
durante el proceso de etiquetado	en movimiento	-	-	■
Etiquetado sobre el producto	desde arriba		■	
	desde abajo		■	
	desde el lado		■	
Altura del producto	fija	-	-	-
	variable	■	■	■
Ángulo de giro horizontal	90°, 0°		■	
180° para las etiquetas de hasta 15 mm de altura			■	
Distancia del producto al borde inferior del dispositivo para una elevación del cilindro de	200 hasta mm	135	135	135
	300 hasta mm	235	235	235
	400 hasta mm	335	335	335
Profundidad de inmersión de la cazoleta F ¹⁾ hasta mm	65	65	65	-
Aire comprimido	bar	4,5		
Frecuencia ²⁾	aprox. etiquetas/min	20		

¹⁾ En caso el aplicador tiene una profundidad de inmersión mayor de 25 mm, se debe adaptar la tapa de HERMES Q.

²⁾ calculado para una elevación de 100 mm debajo del dispositivo, una altura de etiquetas de 40 mm y una velocidad de impresión de 100 mm/s

Identificación de los productos

Aplicador de elevación 4414

Permite etiquetar muy exacto las etiquetas de tamaños pequeños y medianos en tiempo real. La posición exacta sobre el producto se puede ajustar en direcciones x e y. El etiquetado se puede efectuar desde todos los lados.

La cazoleta está posicionada delante el borde dispensador. La etiqueta se toma durante la impresión. Dos cilindros de elevación cortos desplazan la cazoleta horizontalmente hasta la posición de etiquetado. El cilindro de elevación coloca la etiqueta sobre el producto. La longitud del cilindro de elevación determina la diferencia máxima del producto al borde dispensador.



Accesorios

- 5.13 Tubo de soplado
- 5.14 Unidad de mantenimiento mediante aire comprimido
- 5.17 Válvula reductora de presión



Cazoleta de presión

Las etiquetas son presionadas con precisión sobre las superficies planas, aunque tengan rebajes.

4.4



Cazoleta de presión con un recubrimiento amortiguante

Si trabajamos sobre superficies duras, el recubrimiento permite reducir el nivel de ruido. También es útil y presenta ventajas al trabajar sobre superficies sin pulir o con ligeras irregularidades.

Cazoleta de presión con un tope de etiquetas

Las etiquetas pequeñas pueden aplicarse con precisión sobre los productos.

Datos técnicos	Cazoleta de presión		Cazoleta de presión con un recubrimiento amortiguante	Cazoleta de presión con un tope de etiquetas
	4414 L/R 11 F		4414 L/R 12 F	4414 L/R 61 F
Anchura de etiquetas en HERMES Q2	mm	4 - 58	10 - 58	10 - 58
HERMES Q4/Q4.3	mm		10 - 114	
Altura de etiquetas en HERMES Q2	mm	4 - 80	8 - 80	4 - 80
HERMES Q4/Q4.3	mm		8 - 80	
Estado del producto durante el proceso de etiquetado	estático		■	
Etiquetado sobre el producto	desde arriba		■	
	desde abajo		■	
	desde el lado		■	
Altura del producto	variable		■	
Cilindros de elevación horizontal	dirección x mm		3 - 7	
	dirección y mm		11 - 15	
Distancia del producto al borde inferior del dispositivo para una elevación del cilindro de	200 hasta mm		135	
	300 hasta mm		235	
	400 hasta mm		335	
Profundidad de inmersión de la cazoleta F ¹⁾	hasta mm		90	
Aire comprimido	bar		4,5	
Frecuencia ²⁾	aprox. etiquetas/min		25	

¹⁾ En caso el aplicador tiene una profundidad de inmersión mayor de 25 mm, se debe adaptar la tapa de HERMES Q.

²⁾ calculado para una elevación de 100 mm debajo del dispositivo, una altura de etiquetas de 40 mm y una velocidad de impresión de 100 mm/s

Identificación de los productos

Aplicador de elevación y oscilante 4514

Permite etiquetar las superficies internas de perfiles y tubos en tiempo real. La posición exacta sobre el producto se ajusta por medio de un tope en el cilindro de elevación.

El etiquetado se puede efectuar desde todos los lados.

La cazoleta está posicionada delante el borde dispensador. La etiqueta se toma durante la impresión. Un cilindro giratorio hace oscilar la cazoleta hacia el nivel de etiquetado. El cilindro de elevación lleva la etiqueta hasta la posición de etiquetado.



Accesorios

5.13 **Tubo de soplado**

5.14 **Unidad de mantenimiento mediante aire comprimido**

4.5



Cazoleta por soplado

Un chorro de aire impulsa las etiquetas sobre el producto desde una distancia de 5 a 10 mm respecto a la superficie.

Datos técnicos		Cazoleta por soplado 4514 L/R 2100
Anchura de etiquetas en HERMES Q2	mm	10 - 58
HERMES Q4/Q4.3	mm	10 - 80
Altura de etiqueta	mm	10 - 60
Estado del producto durante el proceso de etiquetado	estático	■
Etiquetado sobre el producto	desde arriba	■
	desde abajo	■
	desde el lado	■
Altura del producto	fija	■
Ángulo de oscilación vertical		120°
Distancia del borde superior de una etiqueta al borde inferior del dispositivo para una elevación del cilindro de		
200	hasta mm	150 ²⁾
300	hasta mm	250 ²⁾
400	hasta mm	350 ²⁾
Aire comprimido	bar	4,5
Frecuencia ¹⁾	aprox. etiquetas/min	20

¹⁾ calculado para una elevación de 100 mm debajo del dispositivo, una altura de etiquetas de 40 mm y una velocidad de impresión de 100 mm/s

²⁾ depende de la altura de las etiquetas

Identificación de los productos

Aplicador de banderas 4712

Permite etiquetar exacto los materiales cilíndricos como cables, tubos, mangueras etc. en tiempo real. El etiquetado se puede efectuar desde todos los lados.

La cazoleta está posicionada delante el borde dispensador. La etiqueta se toma durante la impresión. El cilindro de elevación coloca la etiqueta sobre el producto. Con el otro cilindro se guía la etiqueta en torno al material cilíndrico por medio de un sistema de control de curvas. Primero es encolada con precisión en los extremos y solo después es presionada contra la superficie cilíndrica. La longitud del cilindro de elevación determina la diferencia máxima del producto al borde dispensador.

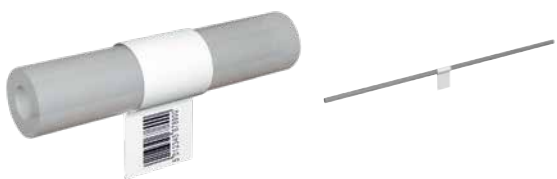

4.6



Accesorios

5.13 Tubo de soplado

5.14 Unidad de mantenimiento mediante aire comprimido

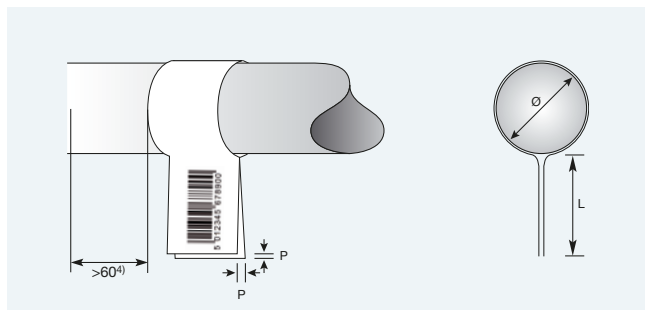
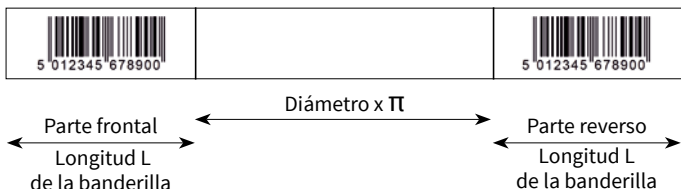

Datos técnicos		Macho
		4712 L 300
Anchura de etiquetas en HERMES Q4L/Q4.3L	mm	50 ¹⁾ - 100
Altura de etiqueta	mm	10 - 50
Diámetro	mm	3 - 16
Estado del producto durante el proceso de etiquetado	estático	■
Etiquetado sobre el producto	desde arriba	■
	desde abajo	■
	girado verticalmente desde el lado	0 - 180° en sentido horario (otros están posibles bajo solicitud)
Altura del producto	fija	■
Distancia del producto al borde inferior del dispositivo para una elevación del cilindro de 300	a partir de mm	70
	hasta mm	260
Profundidad de inmersión de la pinza	mm	55
Offset P	hasta mm	1,0 ²⁾
Aire comprimido	bar	4,5
Frecuencia ³⁾ (imprimir y etiquetar)	aprox. etiquetas/min	15

¹⁾ Para etiquetas de 50 a 58 mm de ancho se necesita un espaciador.

²⁾ depende de la calidad de las etiquetas

³⁾ calculado para una velocidad de impresión de 100 mm/s

⁴⁾ En bandera, requiere al menos 60mm de claro sin componentes, dobleces o angulos

Identificación del embalaje

Aplicadores para la parte delantera 3014, 3016

Permiten etiquetar los embalajes en movimiento en tiempo real. Las etiquetas se colocan preferentemente en la parte frontal o en el reverso. También se puede llevar a cabo desde arriba o desde el lado.

La cazoleta está posicionada delante el borde dispensador. La etiqueta se toma durante la impresión. El cilindro giratorio coloca la etiqueta sobre el embalaje. Un sensor después del proceso de etiquetado detecta el embalaje y controla la palanca oscilante y la cazoleta a la posición de salida.

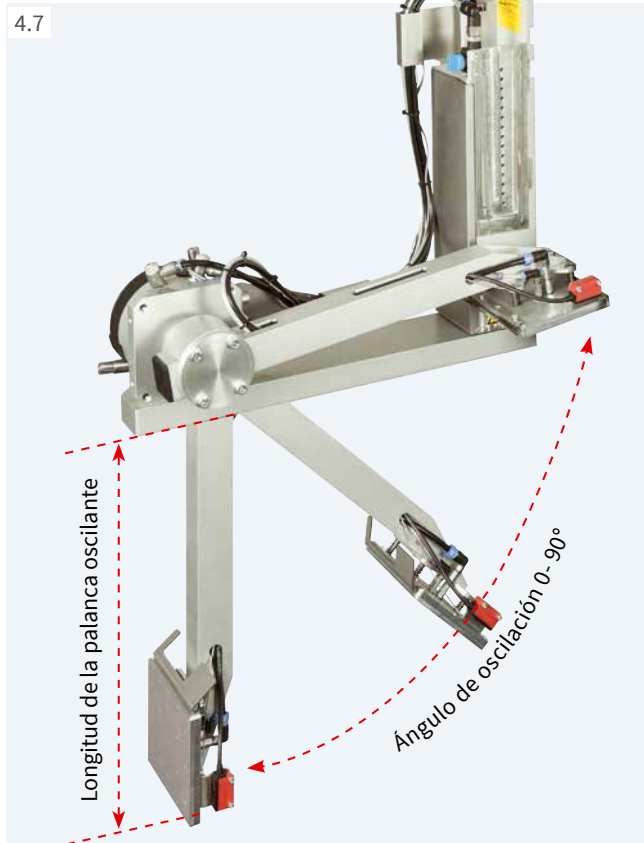
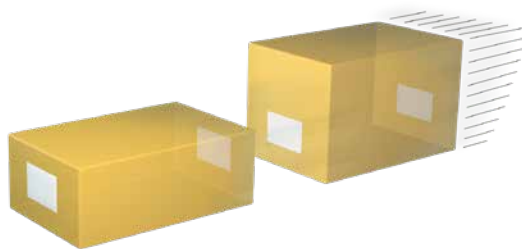

Accesorios

5.13 Tubo de soplado

5.14 Unidad de mantenimiento mediante aire comprimido



Cazoleta de presión

Las etiquetas son presionadas con precisión sobre las superficies planas, aunque tengan rebajes.



Cazoleta de presión amortiguada

Permite etiquetar en superficies inclinadas hasta 15°. Se admite una diferencia de altura de hasta 10 mm en el área de la etiqueta.



Cazoleta por soplado

Un chorro de aire impulsa las etiquetas sobre el embalaje desde una distancia de 5 a 10 mm respecto a la superficie.

Datos técnicos			Cazoleta de presión	Cazoleta de presión amortiguada	Cazoleta por soplado
			3014, 3016 L/R 1100	3014, 3016 L/R 3100	3014 L/R 2100
Anchura de etiquetas en	HERMES Q4/Q4.3	mm	25 - 114	80 - 114	25 - 114
	HERMES Q6.3	mm	25 - 174	80 - 174	-
Altura de etiquetas en	HERMES Q4/Q4.3	mm	8 - 250	80 - 250	10 - 100
	HERMES Q6.3	mm	25 - 250	80 - 250	25 - 100
Estado del embalaje durante el proceso de etiquetado	estático		■		
	en movimiento		■		
Etiquetado sobre el embalaje	desde arriba		■		
	desde el lado		■		
	frontal		■		
	desde detrás		■		
Altura del embalaje	variable		■		
Longitud de la palanca oscilante ¹⁾	mm		200 / 300 / 400		
Ángulo de oscilación			0 - 90°		
Aire comprimido	bar		4,5		
Frecuencia ²⁾	aprox. etiquetas/min		15		

¹⁾ La longitud de la palanca oscilante se define como la posición de etiquetado alcanzable en ángulo de 90° (borde inferior de la etiqueta) por debajo de la superficie de apoyo de HERMES Q.

²⁾ calculado para una longitud de la palanca oscilante de 200 mm, una altura de etiquetas de 100 mm y una velocidad de impresión de 100 mm/s

Identificación del embalaje

Aplicadores de elevación 4014, 4016

Permiten etiquetar los embalajes en tiempo real. Según el tipo de la cazoleta, el producto permanecerá estático o en movimiento durante el proceso de etiquetado. El etiquetado se puede efectuar desde todos los lados.

La cazoleta está posicionada delante el borde dispensador. La etiqueta se toma durante la impresión. El cilindro de elevación coloca la etiqueta sobre el embalaje. Un sensor detecta el embalaje y controla la cazoleta a la posición de salida. La longitud del cilindro de elevación determina la diferencia máxima del embalaje al borde dispensador.



Accesorios

- 5.13 **Tubo de soplado**
- 5.14 **Unidad de mantenimiento mediante aire comprimido**
- 5.17 **Válvula reductora de presión**



Cazoleta de presión

Las etiquetas son presionadas con precisión sobre las superficies planas, aunque tengan rebajes.

Cazoleta universal

Las etiquetas son presionadas sobre las superficies planas. Los orificios para la aspiración de las etiquetas están pre-perforados a distancias de 5 mm y cubiertos por una lámina deslizante. Se abren con un punzón según el tamaño de la etiqueta. Se incluyen dos laminas de recambio.

Cazoleta de presión amortiguada

Permite etiquetar en superficies inclinadas hasta 15°. Se admite una diferencia de altura de hasta 10 mm en el área de la etiqueta.

Cazoleta universal amortiguada

permite etiquetar en superficies con ángulos oblicuos de hasta 15°. Se admite una diferencia de altura de hasta 10 mm en el área de la etiqueta. Los orificios para la aspiración de las etiquetas están pre-perforados a distancias de 5 mm y cubiertos por una lámina deslizante. Se incluyen dos laminas de recambio.

Datos técnicos	Cazoleta de presión		Cazoleta universal		Caz. d. p. amortiguada		Caz. univ. amortiguada	
	4014, 4016 L/R 11 F		4014 L/R 1100		4014, 4016 L/R 3100		4014 L/R 3100	
Anchura de etiquetas en HERMES Q4/Q4.3	mm	20 - 114	75 / 90	80 - 114	116 / 116			
HERMES Q6.3	mm	50 - 174	-	80 - 174	-			
Altura de etiquetas en HERMES Q4/Q4.3	mm	20 - 210	60 / 90	80 - 210	102 / 152			
HERMES Q6.3	mm	25 - 210	-	80 - 210	-			
Estado del embalaje durante el proceso de etiquetado	estático			■				
Etiquetado sobre el embalaje	desde arriba			■				
	desde abajo			■				
	desde el lado			■				
Altura del embalaje	variable			■				
Distancia del embalaje al borde inferior del dispositivo para una elevación del cilindro de	200 hasta mm	135	135	130	130			
	300 hasta mm	235	235	230	230			
	400 hasta mm	335	335	330	330			
Profundidad de inmersión de la cazoleta F ¹⁾	hasta mm	120	-	-	-			
Aire comprimido	bar			4,5				
Frecuencia ²⁾	aprox. etiquetas/min			25				

¹⁾ En caso el aplicador tiene una profundidad de inmersión mayor de 25 mm, se debe adaptar la tapa de HERMES Q.

²⁾ calculado para una elevación de 100 mm debajo del dispositivo, una altura de etiquetas de 100 mm y una velocidad de impresión de 100 mm/s

4.8



Identificación del embalaje

Aplicadores de elevación 4014, 4016

Permiten etiquetar los embalajes en tiempo real. Según el tipo de la cazoleta, el producto permanecerá estático o en movimiento durante el proceso de etiquetado. El etiquetado se puede efectuar desde todos los lados.

La cazoleta está posicionada delante el borde dispensador. La etiqueta se toma durante la impresión. El cilindro de elevación coloca la etiqueta sobre el embalaje. Un sensor detecta el embalaje y controla la cazoleta a la posición de salida. La longitud del cilindro de elevación determina la diferencia máxima del embalaje al borde dispensador.

Accesorios

5.13 Tubo de soplado

5.14 Unidad de mantenimiento mediante aire comprimido

5.17 Válvula reductora de presión

4.8



Cazoleta por soplado

Apropiado para superficies delicadas o si el embalaje está en movimiento. Un chorro de aire impulsa las etiquetas sobre el embalaje. Una distancia de 5 a 10 mm respecto a la superficie se ajusta con un tope en el cilindro de elevación.

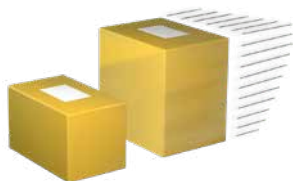

Cazoleta con un rodillo

Las etiquetas se enrollan durante el transporte sobre las superficies planas del embalajes.



Cazoleta diagonal

Las etiquetas se colocan a dos lados adyacentes de un embalaje. La cazoleta etiqueta la primera mitad de una etiqueta por el lado superior. A continuación se enrolla la segunda mitad de la etiqueta.

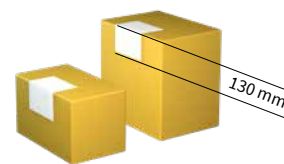

Datos técnicos		Cazoleta por soplado 4014 L/R 2100	Cazoleta con un rodillo 4014, 4016 L/R 4100	Cazoleta diagonal 4014 L/R 5100
Anchura de etiquetas en	HERMES Q4/Q4.3 mm	20 - 114	25 - 114	20 - 114
	HERMES Q6.3 mm	bajo solicitud	50 - 174	-
Altura de etiquetas en	HERMES Q4/Q4.3 mm	20 - 100	80 - 250	60 - 210
	HERMES Q6.3 mm	bajo solicitud	80 - 250	-
Estado del embalaje durante el proceso de etiquetado	estático	■	-	■
	en movimiento	■	■	-
Etiquetado sobre el embalaje	desde arriba	-	■	-
	desde abajo	■	■	-
	desde el lado	■	■	-
Altura del embalaje	fija	■	-	-
	variable	-	■	■
Distancia del embalaje al borde inferior del dispositivo para una elevación del cilindro de	200 hasta mm	140	160	100
	300 hasta mm	240	260	200
	400 hasta mm	340	360	300
Aire comprimido	bar		4,5	
Frecuencia ¹⁾	aprox. etiquetas/min	25	20	20

¹⁾ calculado para una elevación de 100 mm debajo del dispositivo, una altura de etiquetas de 100 mm y una velocidad de impresión de 100 mm/s

Identificación del embalaje

Aplicador de elevación y soplado 4614

Permite etiquetar los embalajes de distintas alturas en movimiento en tiempo real. El etiquetado se puede efectuar desde todos los lados.

La cazoleta está posicionada delante el borde dispensador. La etiqueta se toma durante la impresión. El cilindro de elevación posiciona la cazoleta aprox. 10 mm sobre el embalaje con el control de un sensor. La longitud del cilindro de elevación determina la diferencia máxima entre las alturas de los embalajes.

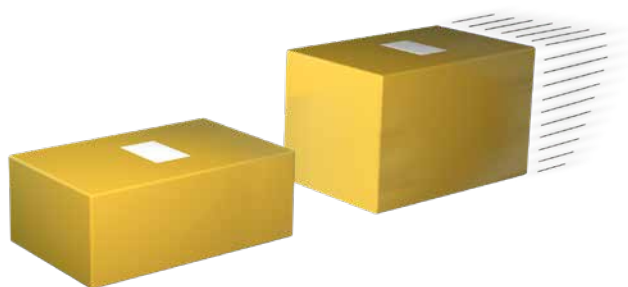

Accesorios

5.13 **Tubo de soplado**

5.14 **Unidad de mantenimiento mediante aire comprimido**

4.9



Cazoleta por soplado

Un chorro de aire impulsa las etiquetas sobre el embalaje desde una distancia de 5 a 10 mm respecto a la superficie.

Datos técnicos		Cazoleta por soplado	
		4614 L/R 2100	
Anchura de etiquetas en	HERMES Q4/Q4.3	mm	20 - 114
	HERMES Q6.3	mm	bajo solicitud
Altura de etiquetas en	HERMES Q4/Q4.3	mm	20 - 100
	HERMES Q6.3	mm	bajo solicitud
Estado del embalaje durante el proceso de etiquetado	estático		■
	en movimiento		■
Etiquetado sobre el embalaje	desde arriba		■
	desde abajo		■
	desde el lado		■
Altura del embalaje	fija		■
	variable		■
Distancia del embalaje al borde inferior del dispositivo para una elevación del cilindro de	200	hasta mm	140
	300	hasta mm	240
	400	hasta mm	340
Aire comprimido		bar	4,5
Frecuencia ¹⁾		aprox. etiquetas/min	25

¹⁾ calculado para una elevación de 100 mm debajo del dispositivo, una altura de etiquetas de 100 mm y una velocidad de impresión de 100 mm/s

Identificación del embalaje

Modulos dispensadores 5112, 5114, 5116

Permiten etiquetar en serie los embalajes en movimiento. Con el rodillo de desvío regulable se ajusta la posición de etiquetado en la lengüeta dispensadora. El etiquetado se puede efectuar desde todos los lados.

Durante el proceso de dispensado se imprime simultáneamente la siguiente etiqueta. La velocidad de la cinta de transporte debe adaptarse a la velocidad de impresión.

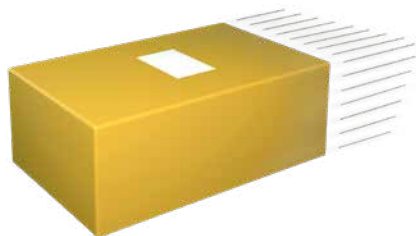

Rodillo de tracción de acero
necesario cuando se utiliza
un módulo dispensador

Módulo dispensador		5112 L/R	5114 L/R	5116 L/R
Anchura de etiquetas en HERMES Q2	mm	10 - 58	-	-
	HERMES Q4/Q4.3	mm	-	25 - 114
	HERMES Q6.3	mm	-	-
Altura de etiqueta	mm	10 - 250		25 - 250
Distancia de la línea de impresión al borde dispensador	mm		400 - 600	
Estado del embalaje en movimiento durante el proceso de etiquetado			■	
Etiquetado sobre el embalaje	desde arriba		■	
	desde abajo		■	
	desde el lado		■	
Altura del embalaje	fija		■	
Distancia del embalaje al borde inferior del dispositivo	mm		80	
Velocidad del embalaje	mm/s	debe corresponderse con la velocidad de impresión / de 50 a 250 en pasos de 25		
Frecuencia ¹⁾	aprox. etiquetas/min		60	

¹⁾ calculado para una altura de etiquetas de 100 mm y una velocidad de impresión de 100 mm/s

Identificación del embalaje

Aplicadores con una cinta de aspiración 5314, 5316

Permiten etiquetar los embalajes en movimiento en tiempo real. El etiquetado se puede efectuar desde todos los lados sobre una superficie plana.

El aplicador con una cinta de aspiración está posicionado delante el borde dispensador. La etiqueta impresa es transportada con la cinta transportadora con correas hasta la posición de dispensado y, mediante una señal externa se aplica en el embalaje.

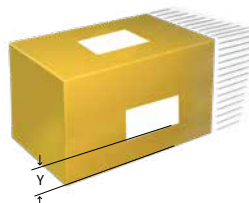
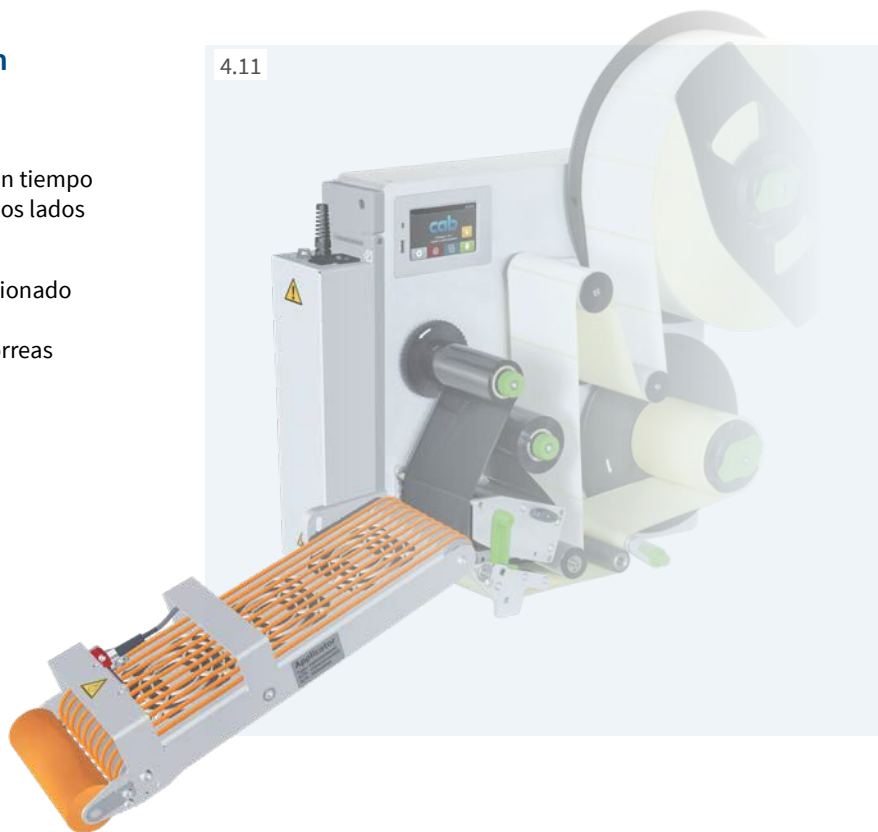

Aplicador con una cinta de aspiración		5314-3	5316-3
Etiquetado		en una superficie plana	
Dirección de dispensación		a la izquierda y a la derecha	
Anchura de etiquetas en HERMES Q4/Q4.3	mm	20 - 114	-
HERMES Q6.3	mm	-	46 - 174
Altura de etiqueta	mm	60 - 356	60 - 356
Estado del embalaje durante el proceso de etiquetado	en movimiento		■
Etiquetado sobre el embalaje	desde arriba		■
	desde abajo		■
	desde el lado		■
Altura del embalaje	fija		■
Velocidad del embalaje	hasta m/s		0,5
Distancia entre los embalajes	a partir de m		0,5
Velocidad de transporte con correas ¹⁾	mm/s		100 - 500
Frecuencia ²⁾	hasta etiquetas/min		30
Distancia de una etiqueta a la cinta de transporte en caso de etiquetado desde el lado	mm		Medida Y = 20

¹⁾ La velocidad del embalaje debe ser igual o mayor que la velocidad de transporte con correas.

²⁾ calculado para una altura de etiquetas de 100 mm y una velocidad de impresión de 250 mm/s

Identificación del embalaje

Aplicadores con una cinta de aspiración 5414, 5416

Permiten etiquetar los embalajes en movimiento en tiempo real. El etiquetado se puede efectuar desde todos los lados sobre una superficie cilíndrica, así como diagonal.

El aplicador con una cinta de aspiración está posicionado delante el borde dispensador. La etiqueta impresa es transportada con la cinta transportadora con correas hasta la posición de dispensado y, mediante una señal externa se aplica en el embalaje.



Aplicador con una cinta de aspiración		5414-3	5416-3
Etiquetado		en una superficie cilíndrica y diagonal	
Dirección de dispensación		a la izquierda y a la derecha	
Anchura de etiquetas en HERMES Q4/Q4.3	mm	20 - 114	-
HERMES Q6.3	mm	-	46 - 174
Altura de etiqueta	mm	80 - 356	80 - 356
Estado del embalaje durante el proceso de etiquetado	en movimiento		■
Etiquetado sobre el embalaje	desde arriba		■
	desde el lado		■
Altura del embalaje	fija		■
	variable		■
Velocidad del embalaje	hasta m/s		0,3
Distancia entre los embalajes	a partir de m		0,5
Estabilidad a la altura de aplicación			F ¹⁾ = 30 N
Etiquetado diagonal	hasta mm		Medida X = 160
Velocidad de transporte con correas ²⁾	mm/s		100 - 300
Frecuencia ³⁾	aprox. etiquetas/min		15
Distancia de una etiqueta a la cinta de transporte en caso de etiquetado desde el lado			Medida Y = 20

¹⁾ F = la fuerza necesaria para oscilar la cinta transportadora con correas

²⁾ La velocidad del embalaje debe ser igual o mayor que la velocidad de transporte con correas.

³⁾ calculado para una altura de etiquetas de 100 mm y una velocidad de impresión de 250 mm/s

Identificación del embalaje

Caja de soplado 6114

Permite etiquetar rápido en movimiento o estático. Las etiquetas son sujetadas por medio de un succionador y disparadas por un poderoso soplador. Dependiendo del tamaño de etiqueta, la máxima distancia del embalaje al borde dispensador es 200 mm.

Accesorios

5.13 Tubo de soplado

5.16 **Unidad de mantenimiento mediante aire comprimido con una llave de cierre** para ventilar completamente las mangueras más allá de la unidad de mantenimiento mediante aire comprimido; versiones derecha e izquierda



1 Plantilla

Los orificios de aspiración y soplado fuera de la etiqueta pueden ser cubiertos. Son precortados en un trama perforada de 8 x 8 mm y pueden ser fácilmente adaptada al tamaño de la etiqueta. Deslizándose entre el bloque de aspiración y las guías laterales, el área fuera de la etiqueta es cubierta.

Cinco plantillas están incluidas en el volumen de suministro.

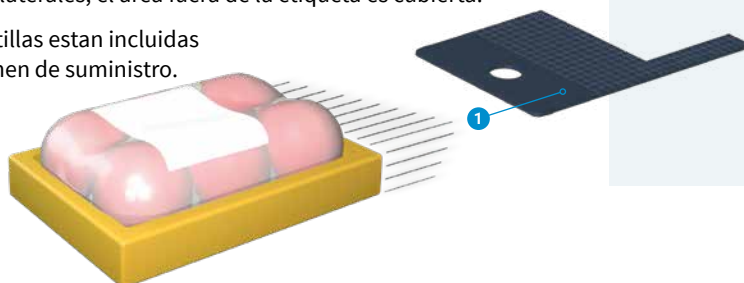

4.13



Caja de soplado		6114 L/R	
Anchura de etiquetas en HERMES Q4/Q4.3	mm	50-114	tamaños más pequeños están disponibles bajo solicitud
Altura de etiqueta	mm	50-125	tamaños más pequeños están disponibles bajo solicitud
Estado del embalaje durante el proceso de etiquetado	estático / en movimiento		■ / ■
Etiquetado sobre el embalaje	desde arriba		■
	desde abajo		■
	desde el lado		■
Altura del embalaje	variable		■
Distancia del embalaje al borde dispensador hasta	mm	200	
Aire comprimido	bar	4,5 - 6	
Frecuencia ¹⁾	aprox. etiquetas/min	100	

¹⁾ calculado para una altura de etiquetas de 50 mm, una velocidad de impresión de 250 mm/s, una duración de soplado de 100 ms y una distancia del embalaje al borde dispensador de 100 mm

Accesorios y opciones para los aplicadores

■ estándar □ opcional

Pos.	Designación	4.1	4.2	4.3	4.4	4.5	4.6	4.7	4.8	4.9	4.13
		3214	4114/16	4214	4414	4514	4712	3014/16	4014/16	4614	6114
5.13	Tubo de soplado	■	■	■	■	■	■	■	■	■	■
5.14	Unidad de mantenimiento mediante aire comprimido	□	□	□	□	□	□	□	□	□	□
5.16	Unidad de mantenimiento mediante aire comprimido con una llave de cierre	-	-	-	-	-	-	-	-	-	□
5.17	Válvula reductora de presión	-	□	□	□	-	-	-	□	-	-

5.13



Tubo de soplado

para el aire de apoyo. Soplar una etiqueta desde abajo contra la cazoleta facilita la transferencia de la etiqueta.

Disponible para aplicaciones de etiquetado de 2", 4" o 6"

5.14



Unidad de mantenimiento mediante aire comprimido

para el tratamiento del aire comprimido; preajustado a 4,5 bar
Versiones derecha e izquierda

Se suministra con un filtro fino, una válvula reductora de presión, un indicador de presión, una manguera para conectar a la entrada de aire comprimido de un aplicador y materiales para montar en una carcasa o en un estribo.

5.16



Unidad de mantenimiento mediante aire comprimido con una llave de cierre

para ventilar completamente las mangueras más allá de la unidad de mantenimiento mediante aire comprimido

Versiones derecha e izquierda

5.17



Válvula reductora de presión

Se reduce la presión ejercida por el cilindro de elevación contra el producto.

Para los aplicadores 4014/4016, 4114/4116, 4214, 4414

Ejemplos de montar

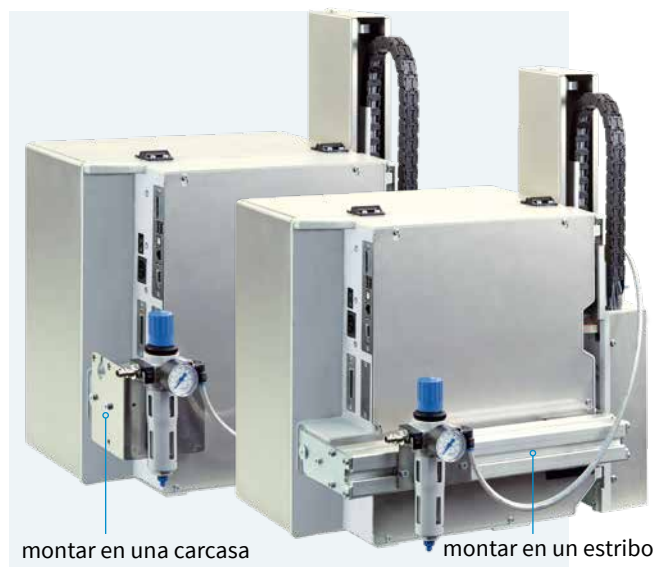

montar en una carcasa

montar en un estribo

Unidades de mantenimiento mediante aire comprimido

Ayudas de montar HERMES Q

Pos.	Designación	1.1	1.2		1.3
		HERMES Q2	HERMES Q4.3	HERMES Q4	HERMES Q6.3
6.1	Placa adaptadora	<input type="checkbox"/>	<input type="checkbox"/>	<input type="checkbox"/>	<input type="checkbox"/>
6.2	Perfiles de 40, 80, 120 mm	<input type="checkbox"/>	<input type="checkbox"/>	<input type="checkbox"/>	<input type="checkbox"/>
6.3	Base soporte de 500 x 255 mm	<input type="checkbox"/>	<input type="checkbox"/>	<input type="checkbox"/>	-
6.4	Soporte de montaje	<input type="checkbox"/>	<input type="checkbox"/>	<input type="checkbox"/>	<input type="checkbox"/>
6.5	Estribo	<input type="checkbox"/>	<input type="checkbox"/>	<input type="checkbox"/>	<input type="checkbox"/>
6.6	Pinza cruzada para un perfil de 50 x 50 mm	<input type="checkbox"/>	<input type="checkbox"/>	<input type="checkbox"/>	<input type="checkbox"/>
6.7	Abrazadera de brida para un perfil de 50 x 50 mm	<input type="checkbox"/>	<input type="checkbox"/>	<input type="checkbox"/>	<input type="checkbox"/>
6.8	Columna de suelo 1601	<input type="checkbox"/>	<input type="checkbox"/>	<input type="checkbox"/>	<input type="checkbox"/>
6.9	Columna de suelo 1602	<input type="checkbox"/>	<input type="checkbox"/>	<input type="checkbox"/>	<input type="checkbox"/>
6.10	Columna de suelo 1201	<input type="checkbox"/>	<input type="checkbox"/>	<input type="checkbox"/>	<input type="checkbox"/>

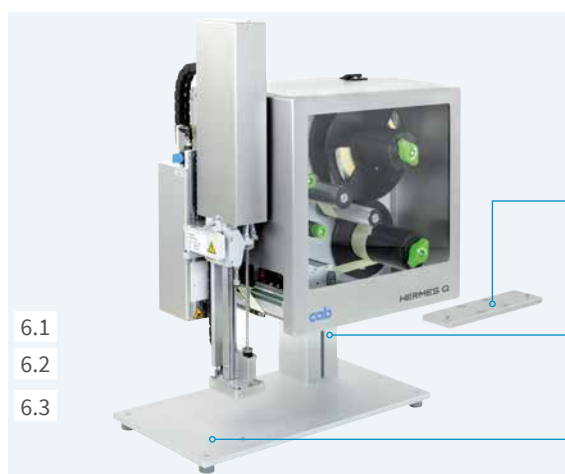

Pie de montaje

para instalar sobre una mesa o montarlo en una línea de fabricación; versiones derecha e izquierda

En caso necesario, el tamaño se puede adaptar por la aplicación.

1 Placa adaptadora

El sistema de etiquetado se fija.

De manera alternativa, se puede fijar directamente en una línea de fabricación gracias a la placa adaptadora con el perfil.

2 Perfil

de aluminio rectangular; longitudes estándar de 40, 80, 120 mm

Se puede fabricar en otras longitudes bajo solicitud.

3 Base soporte (tamaño estándar de 500 x 255 mm)

El alojamiento del producto se fija.

Soporte de montaje

para fijar directamente en una línea de fabricación

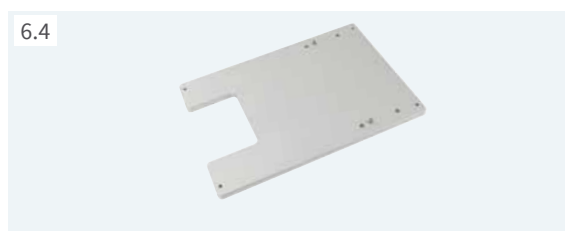

Estribo

para fijar en una columna de suelo



Pinza cruzada para un perfil de 50 x 50 mm

para mover horizontal y vertical

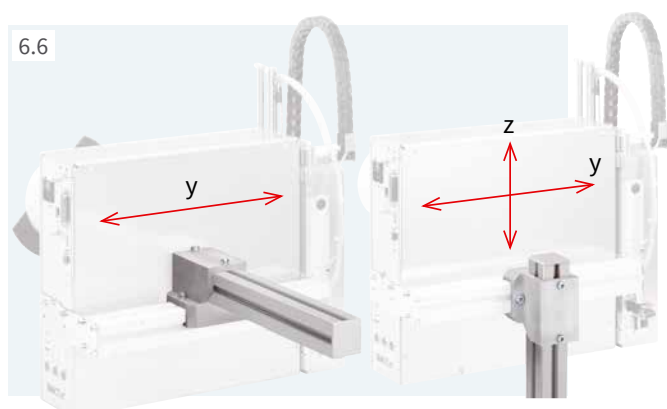

Abrazadera de brida para un perfil de 50 x 50 mm

para mover horizontal o girar sobre un eje

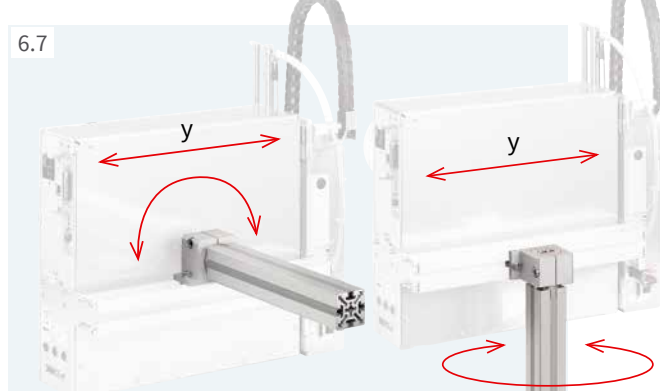

Columnas de suelo para instalar HERMES Q

El HERMES Q puede ser instalado en una línea de producción usando columnas de suelo. Se puede posicionar en tres ejes hacia el producto etiquetado. También se puede girar.

Columna de suelo 1601

Prefiere cuando se usa en líneas diferentes. La columna es móvil. Sus pies de ajuste permiten bloquearla y orientarla en el lugar.

Columna de suelo	1601
Bastidor	Ruedas giratorias, pies de ajuste
Ajustar la altura y la profundidad	Terminales de tornillo
Carga (alcance de 500 mm) hasta kg	50
Peso kg	36

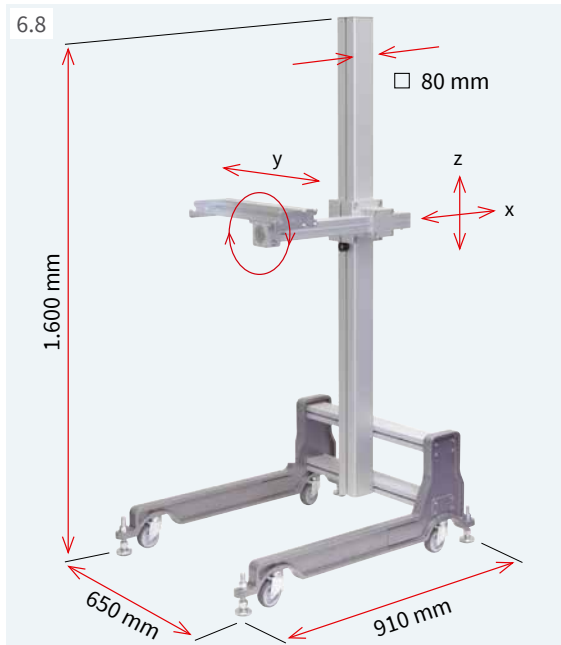

Columna de suelo 1602

Preferido para regulaciones frecuente de alturas y profundidades de etiquetado. Gracias a la regulación por cremallera, HERMES Q se puede posicionar respecto al producto en los ejes x y z.

Columna de suelo	1602
Bastidor	Pies de ajuste
Ajustar la altura la profundidad	Cremallera / manivela Cremallera / rueda manual
Carga (alcance de 500 mm) hasta kg	50
Peso kg	38

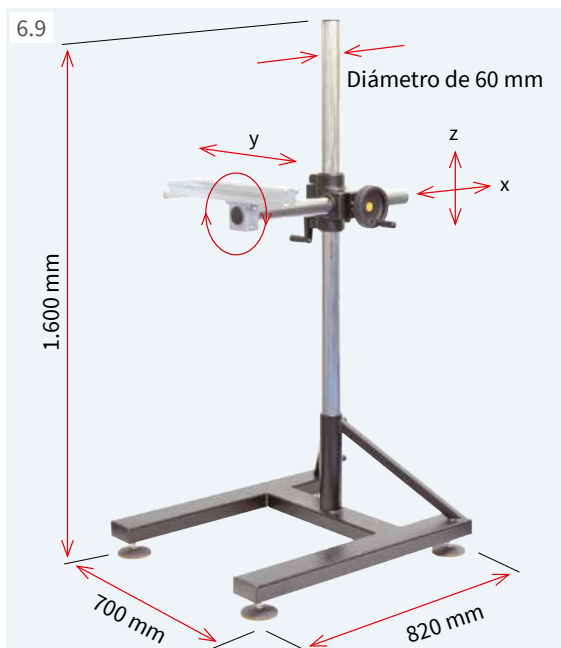

Ejemplos de instalar en una columna de suelo

Etiquetar en la dirección de transporte desde arriba

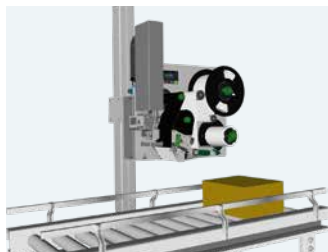

desde el lado

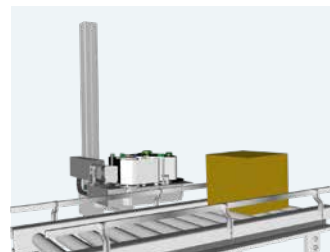

Etiquetar transversal la dirección de transporte desde arriba

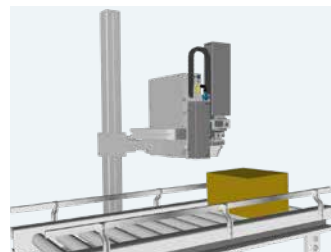

desde el lado

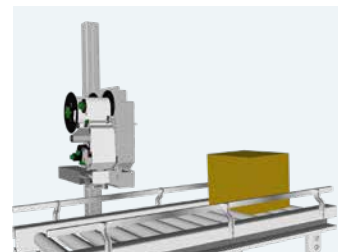

Columna de suelo para instalar HERMES Q

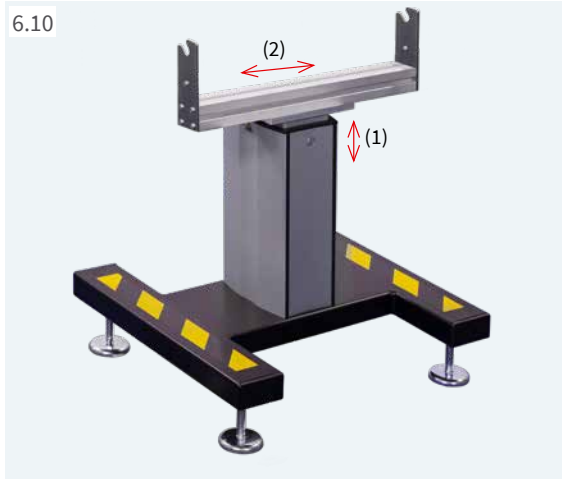

Columna de suelo 1201

para montar el HERMES Q horizontal en una línea de producción. La altura es ajustable sin etapas por medio de una huso integral.

La unidad de mantenimiento mediante aire comprimido y el indicador luminoso se pueden montar en el estribo.

Columna de suelo		1201
Pies de ajuste	a mm	± 15
Carga	hasta kg	75
(1) distancia del borde inferior de la etiqueta hasta el fondo ¹⁾	mm	720-960
(2) profundidad a lo largo de la dirección de transporte	mm	± 100
Peso	aprox. kg	40

¹⁾ Más dimensiones están disponibles bajo solicitud.

Programa de suministros para HERMES Q

Impresoras de etiquetas L

Pos.	N.º de art.	Designación
1.1	6010003	Impresora de etiquetas HERMES Q2L/300-2
	6010004	Impresora de etiquetas HERMES Q2L/600-2
1.2	6010005	Impresora de etiquetas HERMES Q4L/300-2
	6010006	Impresora de etiquetas HERMES Q4L/600-2
	6010007	Impresora de etiquetas HERMES Q4.3L/200-2
	6010008	Impresora de etiquetas HERMES Q4.3L/300-2
1.3	6010009	Impresora de etiquetas HERMES Q6.3L/200-2
	6010010	Impresora de etiquetas HERMES Q6.3L/300-2
1.1	6010011	Impresora de etiquetas HERMES Q2L/300-3
	6010012	Impresora de etiquetas HERMES Q2L/600-3
1.2	6010013	Impresora de etiquetas HERMES Q4L/300-3
	6010014	Impresora de etiquetas HERMES Q4L/600-3
	6010015	Impresora de etiquetas HERMES Q4.3L/200-3
	6010016	Impresora de etiquetas HERMES Q4.3L/300-3
1.3	6010017	Impresora de etiquetas HERMES Q6.3L/200-3
	6010018	Impresora de etiquetas HERMES Q6.3L/300-3

xxxxxxx.250 en casos de un HERMES Q con opciones

Impresoras de etiquetas R

Pos.	N.º de art.	Designación
1.1	6010023	Impresora de etiquetas HERMES Q2R/300-2
	6010024	Impresora de etiquetas HERMES Q2R/600-2
1.2	6010025	Impresora de etiquetas HERMES Q4R/300-2
	6010026	Impresora de etiquetas HERMES Q4R/600-2
	6010027	Impresora de etiquetas HERMES Q4.3R/200-2
	6010028	Impresora de etiquetas HERMES Q4.3R/300-2
1.3	6010029	Impresora de etiquetas HERMES Q6.3R/200-2
	6010030	Impresora de etiquetas HERMES Q6.3R/300-2
1.1	6010031	Impresora de etiquetas HERMES Q2R/300-3
	6010032	Impresora de etiquetas HERMES Q2R/600-3
1.2	6010033	Impresora de etiquetas HERMES Q4R/300-3
	6010034	Impresora de etiquetas HERMES Q4R/600-3
	6010035	Impresora de etiquetas HERMES Q4.3R/200-3
	6010036	Impresora de etiquetas HERMES Q4.3R/300-3
1.3	6010037	Impresora de etiquetas HERMES Q6.3R/200-3
	6010038	Impresora de etiquetas HERMES Q6.3R/300-3

xxxxxxx.250 en casos de un HERMES Q con opciones

Volumen de suministro de la impresora de etiquetas HERMES Q

Impresora de etiquetas HERMES Q
Cable de red de tipo E+F, 1,8 m
Cable de conexión USB, 1,8 m
Manuales de instrucciones DE/EN

Disponibles en Internet



Manuales de instrucciones DE/EN/FR
Instrucciones de configuración DE/EN/FR
Instrucciones de servicio DE/EN
Listas de piezas de recambio DE/EN
Instrucciones de programación EN
Controladores de la impresora Windows certificado WHQL para

<https://setup.cab.de/en>

Windows Vista Server 2008
Windows 7 Server 2008 R2
Windows 8 Server 2012
Windows 8.1 Server 2012 R2
Windows 10 Server 2016
Server 2019

Controladores de la impresora Apple Mac OS X DE/EN/FR
Controladores de la impresora Linux DE/EN/FR
Software de diseño de etiquetas cablabel S3 Lite
cablabel S3 Viewer
Database Connector

Opciones

Pos.	N.º de art.	Designación
3.1	6010860.250	Sistema automático de ahorro de ribbon 4L
	6010861.250	Sistema automático de ahorro de ribbon 6L
	6010862.250	Sistema automático de ahorro de ribbon 4R
	6010863.250	Sistema automático de ahorro de ribbon 6R
3.2	6010591.xxx	Desbobinador de etiquetas K40/2-2
	6010592.xxx	Desbobinador de etiquetas K40/4-2
	6010593.xxx	Desbobinador de etiquetas K40/6-2
	6010594.xxx	Desbobinador de etiquetas K40/2-3
3.3	6010595.xxx	Desbobinador de etiquetas K40/4-3
	6010596.xxx	Desbobinador de etiquetas K40/6-3
3.3	5961406.xxx	Adaptador 40/50
3.4	5961262.xxx	Adaptador 76/100
3.5	6010586.xxx	Espaciador L
	6010590.xxx	Espaciador R
3.6	5961650.xxx	Posicionador 10
3.7	6010500.xxx	Tapa 2L
	6010501.xxx	Tapa 4L
	5983108.xxx	Tapa 4L cuando se utiliza un aplicador de banderas 4712
	6010502.xxx	Tapa 6L
	6010503.xxx	Tapa 2R
3.8	6010504.xxx	Tapa 4R
	6010505.xxx	Tapa 6R
	6010840.xxx	Sistema presionar el cabezal de impresión 2L
	6010841.xxx	Sistema presionar el cabezal de impresión 4L
	6010842.xxx	Sistema presionar el cabezal de impresión 6L
3.9	6010843.xxx	Sistema presionar el cabezal de impresión 2R
	6010844.xxx	Sistema presionar el cabezal de impresión 4R
	6010845.xxx	Sistema presionar el cabezal de impresión 6R
	6010557.xxx	Borde dispensador prolongado (+10 mm) 2L
	6010558.xxx	Borde dispensador prolongado (+10 mm) 4L
3.10	6010559.xxx	Borde dispensador prolongado (+10 mm) 6L
	6010563.xxx	Borde dispensador prolongado (+10 mm) 2R
	6010564.xxx	Borde dispensador prolongado (+10 mm) 4R
3.11	6010565.xxx	Borde dispensador prolongado (+10 mm) 6R
	5954978.xxx	Rodillo de impresión DRS2
	5954985.xxx	Rodillo de impresión DRS4
3.12	5954979.xxx	Rodillo de impresión DRS6
	5961640.xxx	Escobilla de descarga 2L
	5961644.xxx	Escobilla de descarga 4L
3.13	5961642.xxx	Escobilla de descarga 2R
	5961646.xxx	Escobilla de descarga 4R
	5961750.xxx	Rodillo de tracción ZS2
3.14	5961751.xxx	Rodillo de tracción ZS4
	5961752.xxx	Rodillo de tracción ZS6
	6010520.xxx	Switch Ethernet de 2 puertos 10/100 Mbit/s
3.14	5977487.xxx	Sensor de etiquetas L, modificado
	6010498.xxx	Sensor de etiquetas R, modificado

xxx - .250 montado en la impresora
.001 entregado por separado









Los datos actuales se encuentran también en
www.cab.de/es/hermesq

El volumen de suministro, el aspecto y los datos técnicos corresponden a los conocimientos disponibles en el momento de la impresión. Nos reservamos el derecho a realizar modificaciones. Los datos del catálogo no suponen promesa ni garantía alguna.

Programa de suministros para HERMES Q

Accesorios

Pos.	N.º de art.	Designación
2.1	 5977370	Tarjeta de memoria SD
2.2	 5977730	Memoria USB
2.3	 5978912	Dispositivo WLAN USB 2,4 GHz 802.11b/g/n
2.4	 5977731	Dispositivo WLAN USB con una antena de varilla 2,4 GHz 802.11b/g/n + 5 GHz a/n/ac
2.5	 5977732	Adaptador Bluetooth USB
2.6	 5970071	Sensor de producto, 3 pines
2.7	 5964300	Sensor de producto, 25 pines
2.8	 5917651	Conector de interfaz E/S SUB-D, 25 pines
2.9	 6010560	Indicador luminoso
2.10	 6010186	Panel operativo externo
	5907718.850	Cable de conexión USB, 1,8 m
	5907730.850	Cable de conexión USB, 3 m
	5907750.850	Cable de conexión USB, 5 m
	5907760.850	Cable de conexión USB, 11 m
5907765.850	Cable de conexión USB, 16 m	
2.11	 5948205	Selección de etiquetas - caja de E/S
2.12	 5955710	Pulsador manual TR2
2.13	 5955711	Pulsador tipo pedal
2.14	 5550818	Cable de conexión RS232 C 9/9 pines, 3 m
2.15	 bajo solicitud	Lector CC200

Software de diseño de etiquetas

Pos.	N.º de art.	Designación
7.6	Bundle	cablabel S3 Lite (descargar en cab.de/es)
	5588001	cablabel S3 Pro, 1 WS
	5588100	cablabel S3 Pro, 5 WS
	5588101	cablabel S3 Pro, 10 WS
	5588150	cablabel S3 Pro, 1 licencia adicional
	5588151	cablabel S3 Pro, 4 licencias adicionales
	5588152	cablabel S3 Pro, 9 licencias adicionales
	5588002	cablabel S3 Print, 1 WS
	5588105	cablabel S3 Print, 5 WS
	5588106	cablabel S3 Print, 10 WS
	5588155	cablabel S3 Print, 1 licencia adicional
	5588156	cablabel S3 Print, 4 licencias adicionales
5588157	cablabel S3 Print, 9 licencias adicionales	
	en desarrollo	cablabel S3 Print Server
7.10	9008486	Instrucciones de programación EN, ejemplar impreso

Piezas de desgaste

















Pos.	N.º de art.	Designación	dpi
	5977384.001	Cabezal de impresión 2	300
	5977385.001	Cabezal de impresión 2	600
	5977444.001	Cabezal de impresión 4	300
	5977380.001	Cabezal de impresión 4	600
	5977382.001	Cabezal de impresión 4.3	200
	5977383.001	Cabezal de impresión 4.3	300
	5977386.001	Cabezal de impresión 6.3	200
	5977387.001	Cabezal de impresión 6.3	300
	5954102.001	Rodillo de impresión DR2	
	5954180.001	Rodillo de impresión DR4	
	5954245.001	Rodillo de impresión DR6	
	5961015.001	Rodillo de tracción ZR2	
	5961298.001	Rodillo de tracción ZR4	
	5961220.001	Rodillo de tracción ZR6	

Idiomas de usuario

Idioma	Manual de instrucciones	Panel de control	Controlador Windows	Manual de servicio
Unión Europea				
Búlgaro		X		X
Danés	X	X	X	
Alemán	X	X	X	X
Inglés	X	X	X	X
Estonio		X		
Finés	X	X	X	
Francés	X	X	X	X
Griego		X		
Italiano	X	X	X	X
Croata		X	X	
Letón		X		
Lituano		X	X	
Holandés	X	X	X	
Polaco	X	X	X	X
Portugués	X	X	X	
Rumano	X	X		
Sueco	X	X	X	
Eslovaco		X	X	
Esloveno	X	X	X	
Español	X	X	X	X
Checo	X	X	X	X
Húngaro	X	X	X	
Europa (sin UE)				
Macedonio		X		
Noruega		X	X	
Ruso	X	X	X	X
Serbio		X		
Turco		X	X	
Asia				
Chino simplificado	X	X	X	X
Chino tradicional	X	X	X	X
Japonés			X	
Coreano	X		X	X
Tailandés		X	X	
Oriente Medio				
Árabe		X		
Hebreo			X	
Persa		X		









Programa de suministros para HERMES Q

Aplicadores L

Pos.	N.º de art.	Designación	N.º de art.	Módulos de transferencia		
4.1	 5970075	Aplicador oscilante	3214L-40	XXXXXXX XXXXXXX XXXXXXX XXXXXXX Cazoleta de presión " con un recubrimiento amortiguante " con un tope de etiquetas Cazoleta por soplado	3214L-11 F an x al 3214L-12 F an x al 3214L-61 F an x al 3214L-2100 an x al	
4.2	 5966109 5966110 5966111	Aplicador de elevación	4114L-200	XXXXXXX	Cazoleta de presión	4114L-11 F an x al
		Aplicador de elevación	4114L-300	XXXXXXX	" con un recubrimiento amortiguante	4114L-12 F an x al
4.2	 5971795 5972016 5972017	Aplicador de elevación	4116L-200	XXXXXXX	" con un tope de etiquetas	4114L-61 F an x al
		Aplicador de elevación	4116L-300	XXXXXXX	Cazoleta por soplado	4114L-2100 an x al
		Aplicador de elevación	4116L-400	XXXXXXX	Macho	4114L-8800 an x al
4.3	 5966117 5966118 5966119	Aplicador de elevación y giro	4214L-200	XXXXXXX	Cazoleta de presión	4214L-11 F an x al
		Aplicador de elevación y giro	4214L-300	XXXXXXX	" con un recubrimiento amortiguante	4214L-12 F an x al
		Aplicador de elevación y giro	4214L-400	XXXXXXX	" con un tope de etiquetas	4214L-61 F an x al
4.4	 5966133 5966134 5966135	Aplicador de elevación	4414L-200	XXXXXXX	Cazoleta por soplado	4214L-2100 an x al
		Aplicador de elevación	4414L-300	XXXXXXX	Cazoleta de presión	4414L-11 F an x al
		Aplicador de elevación	4414L-400	XXXXXXX	" con un recubrimiento amortiguante	4414L-12 F an x al
4.5	 5971625 5966168 5971640	Aplicador de elevación y oscilante	4514L-200	XXXXXXX	" con un tope de etiquetas	4414L-61 F an x al
		Aplicador de elevación y oscilante	4514L-300		Cazoleta por soplado	4514L-2100 an x al
		Aplicador de elevación y oscilante	4514L-400			
4.6	 5971815	Aplicador de banderas	4712L-300	XXXXXXX	Macho an x al
4.7	 5970100 5970101 5970102	Aplicador para la parte delantera	3014L-200	XXXXXXX	Cazoleta de presión	3014L-1100 an x al
		Aplicador para la parte delantera	3014L-300	XXXXXXX	Cazoleta de presión amortiguada	3014L-3100 an x al
4.7	 5970103 5970104 5970105	Aplicador para la parte delantera	3016L-200	XXXXXXX	Cazoleta por soplado	3014L-2100 an x al
		Aplicador para la parte delantera	3016L-300	XXXXXXX	Cazoleta de presión	3016L-1100 an x al
		Aplicador para la parte delantera	3016L-400	XXXXXXX	Cazoleta de presión amortiguada	3016L-3100 an x al
4.8	 5966101 5966102 5966103	Aplicador de elevación	4014L-200	5966147	Cazoleta universal	4014L-1100 75 x 60
		Aplicador de elevación	4014L-300	5966148	Cazoleta universal	4014L-1100 90 x 90
4.8	 5966103	Aplicador de elevación	4014L-400	5966149	Cazoleta universal amortiguada	4014L-3100 116 x 102
				5966150	Cazoleta universal amortiguada	4014L-3100 116 x 152
					XXXXXXX	Cazoleta de presión
4.8	 5966161 5966162 5966163	Aplicador de elevación	4016L-200	XXXXXXX	Cazoleta por soplado	4014L-2100 an x al
		Aplicador de elevación	4016L-300	XXXXXXX	Cazoleta de presión amortiguada	4014L-3100 an x al
		Aplicador de elevación	4016L-400	XXXXXXX	Cazoleta con un rodillo	4014L-4100 an x al
				XXXXXXX	Cazoleta diagonal	4014L-5100 an x al/ al
4.9	 5971720 5971725 5971730	Aplicador de elevación y soplado	4614L-200	XXXXXXX	Cazoleta de presión	4016L-11 F an x al
		Aplicador de elevación y soplado	4614L-300		Cazoleta de presión amortiguada	4016L-3100 an x al
		Aplicador de elevación y soplado	4614L-400		Cazoleta con un rodillo	4016L-4100 an x al
4.10	 6010890 5966144 5966146	Módulo dispensador	5112L			
		Módulo dispensador	5114L			
		Módulo dispensador	5116L			
4.11	 5972730 5972750	Aplicador con una cinta de aspiración	5314L-3			
4.12	 5972940 5972920	Aplicador con una cinta de aspiración	5414L-3			
		Aplicador con una cinta de aspiración	5416L-3			
4.13	 5984810	Caja de soplado 5 plantillas estan incluidas	6114L	5984709.001	Plantilla 5 piezas estan incluidas en unidad de embalaje	6114 L/R

Programa de suministros para HERMES Q

Aplicadores R

Pos.	N.º de art.	Designación	N.º de art.	Módulos de transferencia		
4.1	 5971655	Aplicador oscilante	3214R-40	XXXXXXX XXXXXXX XXXXXXX XXXXXXX Cazoleta de presión " con un recubrimiento amortiguante " con un tope de etiquetas Cazoleta por soplado	3214R-11 F an x al 3214R-12 F an x al 3214R-61 F an x al 3214R-2100 an x al	
4.2	 5966113 5966114 5966115	Aplicador de elevación	4114R-200	XXXXXXX	Cazoleta de presión	4114R-11 F an x al
		Aplicador de elevación	4114R-300	XXXXXXX	" con un recubrimiento amortiguante	4114R-12 F an x al
	5972018 5972019 5972020	Aplicador de elevación	4116R-200	XXXXXXX	" con un tope de etiquetas	4114R-61 F an x al
		Aplicador de elevación	4116R-300	XXXXXXX	Cazoleta por soplado	4114R-2100 an x al
	5966121 5966122 5966123	Aplicador de elevación y giro	4214R-200	XXXXXXX	Macho	4114R-8800 an x al
		Aplicador de elevación y giro	4214R-300	XXXXXXX	Cazoleta de presión	4116R-11 F an x al
	5972018 5972019 5972020	Aplicador de elevación	4116R-200	XXXXXXX	" con un recubrimiento amortiguante	4116R-11 F an x al
		Aplicador de elevación	4116R-300	XXXXXXX	" con un tope de etiquetas	4116R-61 F an x al
	5966121 5966122 5966123	Aplicador de elevación y giro	4214R-200	XXXXXXX	Macho	4116R-8800 an x al
		Aplicador de elevación y giro	4214R-300	XXXXXXX	Cazoleta de presión	4116R-11 F an x al
	5966137 5966138 5966139	Aplicador de elevación	4414R-200	XXXXXXX	" con un recubrimiento amortiguante	4116R-12 F an x al
		Aplicador de elevación	4414R-300	XXXXXXX	" con un tope de etiquetas	4116R-61 F an x al
	5966137 5966138 5966139	Aplicador de elevación	4414R-200	XXXXXXX	" con un tope de etiquetas	4414R-11 F an x al
		Aplicador de elevación	4414R-300	XXXXXXX	Cazoleta por soplado	4414R-12 F an x al
	5966950 5971460 5971700	Aplicador de elevación y oscilante	4514R-200	XXXXXXX	Cazoleta por soplado	4414R-61 F an x al
		Aplicador de elevación y oscilante	4514R-300	XXXXXXX	Cazoleta por soplado	4514R-2100 an x al
	5970106 5970107 5970108	Aplicador de elevación y oscilante	4514R-200	XXXXXXX	Cazoleta por soplado	4514R-2100 an x al
		Aplicador de elevación y oscilante	4514R-300	XXXXXXX	Cazoleta por soplado	4514R-2100 an x al
	5970106 5970107 5970108	Aplicador de elevación y oscilante	4514R-200	XXXXXXX	Cazoleta por soplado	4514R-2100 an x al
		Aplicador de elevación y oscilante	4514R-300	XXXXXXX	Cazoleta por soplado	4514R-2100 an x al
4.7	 5970106 5970107 5970108	Aplicador para la parte delantera	3014R-200	XXXXXXX	Cazoleta de presión	3014R-1100 an x al
		Aplicador para la parte delantera	3014R-300	XXXXXXX	Cazoleta de presión amortiguada	3014R-3100 an x al
	5970109 5970110 5970111	Aplicador para la parte delantera	3016R-200	XXXXXXX	Cazoleta de presión	3014R-2100 an x al
		Aplicador para la parte delantera	3016R-300	XXXXXXX	Cazoleta de presión amortiguada	3016R-1100 an x al
	5970109 5970110 5970111	Aplicador para la parte delantera	3016R-200	XXXXXXX	Cazoleta de presión	3016R-1100 an x al
		Aplicador para la parte delantera	3016R-300	XXXXXXX	Cazoleta de presión amortiguada	3016R-3100 an x al
	5966105 5966106 5966107	Aplicador de elevación	4014R-200	5966140	Cazoleta universal	4014R-1100 75 x 60
		Aplicador de elevación	4014R-300	5966141	Cazoleta universal	4014R-1100 90 x 90
	5966105 5966106 5966107	Aplicador de elevación	4014R-200	5966142	Cazoleta universal amortiguada	4014R-3100 116 x 102
		Aplicador de elevación	4014R-300	5966143	Cazoleta universal amortiguada	4014R-3100 116 x 152
4.8	 5966105 5966106 5966107	Aplicador de elevación	4014R-200	XXXXXXX	Cazoleta de presión	4014R-11 F an x al
		Aplicador de elevación	4014R-300	XXXXXXX	Cazoleta por soplado	4014R-2100 an x al
	5966165 5966166 5966167	Aplicador de elevación	4016R-200	XXXXXXX	Cazoleta de presión amortiguada	4014R-3100 an x al
		Aplicador de elevación	4016R-300	XXXXXXX	Cazoleta con un rodillo	4014R-4100 an x al
	5966165 5966166 5966167	Aplicador de elevación	4016R-200	XXXXXXX	Cazoleta de presión	4014R-5100 an x al/ al
		Aplicador de elevación	4016R-300	XXXXXXX	Cazoleta de presión	4016R-11 F an x al
	5971735 5971740 5971745	Aplicador de elevación y soplado	4614R-200	XXXXXXX	Cazoleta de presión amortiguada	4016R-3100 an x al
		Aplicador de elevación y soplado	4614R-300	XXXXXXX	Cazoleta con un rodillo	4016R-4100 an x al
	6010910 5966145 5966152	Aplicador de elevación y soplado	4614R-200	XXXXXXX	Cazoleta con un rodillo	4016R-4100 an x al
		Aplicador de elevación y soplado	4614R-300	XXXXXXX	Cazoleta con un rodillo	4016R-4100 an x al
4.9	 5971735 5971740 5971745	Aplicador de elevación y soplado	4614R-200	XXXXXXX	Cazoleta con un rodillo	4016R-4100 an x al
		Aplicador de elevación y soplado	4614R-300	XXXXXXX	Cazoleta con un rodillo	4016R-4100 an x al
4.10	 6010910 5966145 5966152	Módulo dispensador	5112R	XXXXXXX	Cazoleta con un rodillo	4016R-4100 an x al
		Módulo dispensador	5114R	XXXXXXX	Cazoleta con un rodillo	4016R-4100 an x al
4.11	 5972740 5972760	Módulo dispensador	5116R	XXXXXXX	Cazoleta con un rodillo	4016R-4100 an x al
		Módulo dispensador	5116R	XXXXXXX	Cazoleta con un rodillo	4016R-4100 an x al
4.12	 5972740 5972760	Aplicador con una cinta de aspiración	5314R-3	XXXXXXX	Cazoleta con un rodillo	4016R-4100 an x al
		Aplicador con una cinta de aspiración	5316R-3	XXXXXXX	Cazoleta con un rodillo	4016R-4100 an x al
4.13	 5984800	Aplicador con una cinta de aspiración	5414R-3	XXXXXXX	Cazoleta con un rodillo	4016R-4100 an x al
		Aplicador con una cinta de aspiración	5416R-3	XXXXXXX	Cazoleta con un rodillo	4016R-4100 an x al
4.13	5984800	Caja de soplado	6114R	5984709.001	Plantilla	6114 L/R
		5 plantillas estan incluidas	6114R	5984709.001	5 piezas estan incluidas en unidad de embalaje	6114 L/R

Accesorios y opciones para los aplicadores

Pos.	N.º de art.	Designación
5.13	5964277.001 5964095.001 5964614.001	Tubo de soplado 2" Tubo de soplado 4" Tubo de soplado 6"
5.14	6010880 6010881	Unidad de mantenimiento mediante aire comprimido L Unidad de mantenimiento mediante aire comprimido R
5.16	5984805 5984795	Unidad de mantenimiento mediante aire comprimido L con una llave de cierre Unidad de mantenimiento mediante aire comprimido R con una llave de cierre
5.17	596xxxx.212	Válvula reductora de presión
	xxxx - n.º de art. del aplicador	

Ayudas de montaje

Pos.	N.º de art.	Designación
6.1	5965940	Placa adaptadora
6.2	bajo solicitud	Perfil (longitud específica del cliente)
6.3	5961203	Base soporte de 500 x 255 mm
6.4	5958400	Soporte de montaje
6.5	5955685	Estribo
6.6	8914443	Pinza cruzada para un perfil de 50 x 50 mm
6.7	8914444	Abrazadera de brida para un perfil de 50 x 50 mm

Columnas de suelo

Pos.	N.º de art.	Designación
6.8	5970113	Columna de suelo 1601
6.9	5970112	Columna de suelo 1602
6.10	5972515	Columna de suelo 1201

Catálogo de productos cab

Impresoras de etiquetas
MACH1, MACH2



Impresoras de etiquetas
EOS 2



Impresoras de etiquetas
EOS 5



Impresoras de etiquetas
MACH 4S



Impresoras de etiquetas
SQUIX 2



Impresoras de etiquetas
SQUIX 4



Impresoras de etiquetas
SQUIX 6.3



Impresora de etiquetas
A8+



Impresora de etiquetas
XD4T de doble cara



Impresoras de etiquetas
XC bicolor



Sistemas de impresión
y etiquetado **HERMES Q**



Sistemas de impresión y
etiquetado **Hermes C** bicolor

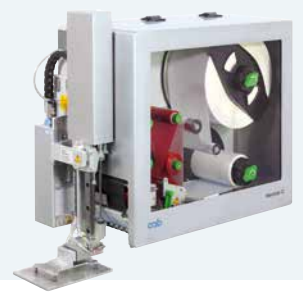

Sistemas de etiquetado
de tubos de ensayo **AXON**



Módulos de impresión
PX Q



Etiquetas y ribbons



Software de diseño
de etiquetas **cablabel S3**



Dispensadores de etiquetas
HS, VS



Dispositivos de etiquetado
IXOR



Marcadores láser
XENO 4



Sistemas de marcado
mediante láser



Alemania

cab Produkttechnik GmbH & Co KG

Karlsruhe

Tel. +49 721 6626 0

www.cab.de

Francia

cab Technologies S.à.r.l.

Niedermodern

Tel. +33 388 722501

www.cab.de/fr

Estados Unidos

cab Technology, Inc.

Chelmsford, MA

Tel. +1 978 250 8321

www.cab.de/us

México

cab Technology, Inc.

Juárez

Tel. +52 656 682 4301

www.cab.de/es

Taiwán

cab Technology Co., Ltd.

Taipéi

Tel. +886 (02) 8227 3966

www.cab.de/tw

China

cab (Shanghai) Trading Co., Ltd.

Shanghái

Tel. +86 (021) 6236 3161

www.cab.de/cn

Singapur

cab Singapore Pte. Ltd.

Singapur

Tel. +65 6931 9099

www.cab.de/en

Sudáfrica

cab Technology (Pty) Ltd.

Randburg

Tel. +27 11 886 3580

www.cab.de/za

cab // 820 distribuidores en más de 80 países

cab
we identify more