



*2017*

Cruze  
Manual del propietario



---

# Contenido

Introducción .....	2
Guía rápida .....	5
Llaves, puertas y ventanas .... .	32
Asientos y sistemas de sujeción .....	62
Almacenamiento .....	99
Instrumentos y Controles .....	101
Iluminación .....	159
Sistema de Infoentretenimiento .....	168
Controles de clima .....	195
Conducción y funcionamiento .....	205
Cuidado del vehículo .....	281
Servicio y mantenimiento .....	383
Datos técnicos .....	393
Información al cliente .....	397
OnStar .....	405
Índice .....	417

# Introducción



Los nombres, logotipos, emblemas, eslóganes, nombres de modelos de vehículos y diseños de la carrocería del vehículo que aparecen en este manual, incluyendo, pero sin limitarse a GM, el logotipo de GM, CHEVROLET, el emblema de CHEVROLET y CRUZE son marcas registradas y/o marcas de servicio de General Motors LLC, sus subsidiarias, afiliadas o licenciatarias.

Para vehículos vendidos primero en Canadá, sustituya el nombre "General Motors of Canada Company" por Chevrolet Motor Division donde aparezca en este manual.

Impreso en los EE.UU.  
Número de parte 23330321

Este manual describe funciones que podrían o no ser parte de su vehículo debido a: equipo opcional que no fue comprado con el vehículo; variaciones de modelo; especificaciones del país; funciones y aplicaciones que pueden no estar disponibles en su región; o debido a cambios posteriores a la impresión de este manual.

Consulte la documentación de compra específica para su vehículo, para confirmar las funciones aplicables.

Mantenga este manual en el vehículo para referencias rápidas.

## Uso de este manual

Para localizar rápidamente información sobre el vehículo, use el índice en las últimas páginas del manual. Es una lista alfabética de lo que ofrece el manual y la página donde puede encontrarse.

## Peligro, Advertencia, y Precaución

Los mensajes de advertencia presentes en las etiquetas del vehículo y en este manual describen situaciones peligrosas y lo que puede hacerse para evitarlos o reducirlos.

### Peligro

El título Peligro indica una situación peligrosa de gran riesgo que, de producirse, ocasionaría lesiones graves o mortales.

### Advertencia

Advertencia indica una situación peligrosa que puede ocasionar lesiones graves o mortales.

**Precaución**

Precaución indica un peligro que puede ocasionar daños materiales o daños al vehículo.



Un círculo con una diagonal atravesada es un símbolo de seguridad que significa "No", "No haga esto" o "No lo permita".

**Símbolos**

El vehículo tiene componentes y etiquetas que usan símbolos en lugar de texto. Los símbolos se muestran junto con el texto y describen la operación o la información relacionada con un componente, control, mensaje, medidor o indicador específico.

: Se muestra cuando el manual del propietario tiene instrucciones o información adicionales.

: Se muestra cuando el manual de servicio tiene instrucciones o información adicionales.

⇨ : Se muestra cuando hay más información en otra página - "ver página."

**Tabla de símbolos del vehículo**

Ofrecemos aquí algunos símbolos adicionales que pueden encontrarse en el vehículo y su significado. Para mayor información sobre el símbolo, consulte el índice.

: Luz de disponibilidad de bolsa de aire (airbag)

: Aire acondicionado

: Sistema de frenos antibloqueo (ABS)

: Controles de audio en el volante u OnStar® (si está equipado)

: Luz de advertencia del sistema de frenos

: Sistema de carga

: Control de velocidad constante

: No perforar

: No dar servicio

: Temperatura del refrigerante del motor

: Luces exteriores

: Flama/Fuego prohibidos

: Luces de niebla

: Indicador de combustible

: Fusibles

: Cambiador de luces altas/bajas, faros

: Sistema de CERROJO, asientos de seguridad para niños

: Indicador de falla

: Presión de aceite

: Potencia

: Arranque remoto del vehículo

: Avisos de cinturones de seguridad

: Monitor de presión de las llantas

: Control de tracción/StabiliTrak®

## 4 Introducción

---

 : Bajo presión

 : Líquido de lavado del parabrisas

## Guía rápida

### Tablero de instrumentos

Información general del panel de instrumentos .....	6
---	---

### Información para empezar a manejar

Información de conducción inicial .....	8
Sistema de Paro/Arranque .....	8
Sistema remoto de entrada sin llave (RKE) .....	8
Arranque remoto del vehículo ...	9
Seguros de puertas .....	10
Cajuela .....	11
Ventanas .....	11
Ajuste del asiento .....	11
Asientos con calefacción .....	13
Ajuste de las cabeceras .....	14
Cinturones de Seguridad .....	14
Ajuste del espejo .....	14
Ajuste del volante .....	15
Iluminación Interior .....	15
Iluminación Exterior .....	16
Limpia/lavaparabrisas .....	17
Controles de clima .....	18
Transmisión .....	20

### Características del vehículo

Sistema de información y entretenimiento .....	21
Radio(s) .....	21
Radio satelital .....	22
Dispositivos de audio portátiles .....	22
Bluetooth® .....	22
Controles del volante de dirección .....	23
Control de velocidad constante .....	23
Centro de información del conductor (DIC) .....	24
Sistema de alerta de choque de frente (FCA) .....	24
Asistente de mantenimiento de carril (LKA) .....	25
Alerta de cambio de carril (LCA) .....	25
Cámara de visión trasera (RCV) .....	25
Sistema de Alerta de Tráfico Trasero Cruzando (RCTA) ....	25
Asistencia de Estacionamiento .....	26
Tomas de corriente .....	26
Quemacocos .....	26

### Desempeño y mantenimiento

Control de tracción/Control electrónico de estabilidad ....	27
Monitor de presión de las llantas .....	27
Combustible (Gasolina) .....	28
Combustible (Diesel) .....	28
E85 o FlexFuel .....	28
Sistema de duración del aceite del motor .....	28
Manejo para un mayor ahorro de combustible .....	29
Filtro de partículas diesel .....	30
Fluido de escape diesel .....	31
Programa de Asistencia en el Camino .....	31

## Tablero de instrumentos

### Información general del panel de instrumentos

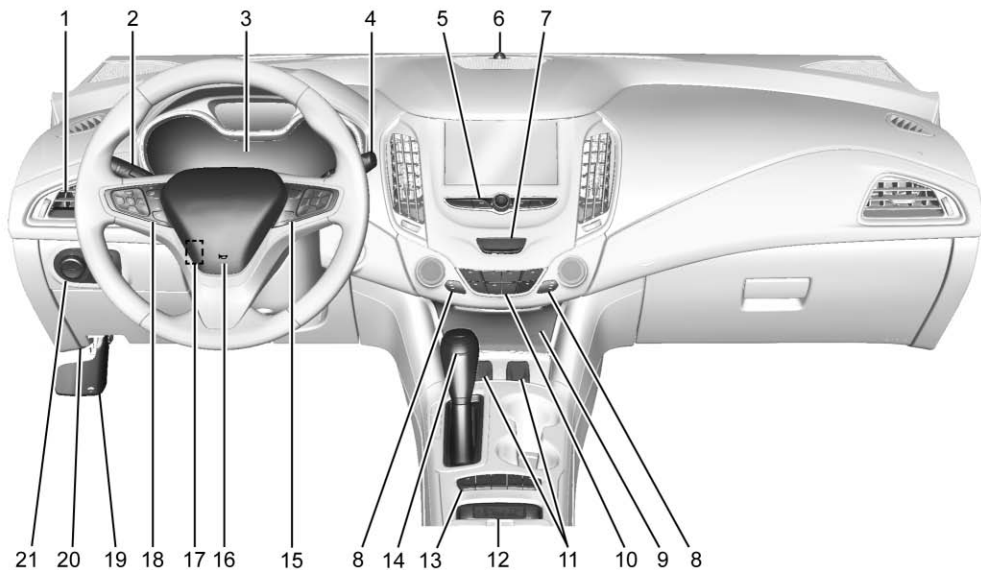

- |   |   |   |
|---|---|---|
| <p>1. <i>Ventilas de aire</i> ⇨ 203.</p> <p>2. <i>Cambiador de luces altas/bajas, faros</i> ⇨ 162.</p> <p>Palanca de luz direccional. Vea <i>Señales direccionales y de cambio de carril</i> ⇨ 164.</p> <p>Botones del centro de información del conductor (DIC) (si está equipado). Vea <i>Centro de información del conductor (DIC) (Nivel superior)</i> ⇨ 135 o <i>Centro de información del conductor (DIC) (Nivel básico)</i> ⇨ 131.</p> <p>3. <i>Cuadro de instrumentos</i> ⇨ 112.</p> <p>4. <i>Limpia/lavaparabrisas</i> ⇨ 104.</p> <p>5. <i>Infoentretenimiento</i> ⇨ 168.</p> <p>6. Sensor de luz. Vea <i>Sistema automático de faros delanteros</i> ⇨ 162.</p> <p>7. <i>Intermitentes de advertencia de peligro</i> ⇨ 163.</p> <p>8. <i>Asientos delanteros con calefacción</i> ⇨ 67 (si está instalado).</p> | <p>9. <i>Bloque de fusibles del tablero de instrumentos</i> ⇨ 321.</p> <p>10. <i>Sistemas de control de clima (Con aire acondicionado)</i> ⇨ 195 o <i>Sistemas de control de clima (Sólo con calentador)</i> ⇨ 197.</p> <p><i>Sistema de climatización automático</i> ⇨ 199 (si está instalado).</p> <p>11. <i>Tomas de corriente</i> ⇨ 107.</p> <p><i>Puerto USB</i> ⇨ 176.</p> <p>12. Cavity de carga inalámbrica (si está equipado). Vea <i>Carga inalámbrica</i> ⇨ 109.</p> <p>13. <i>Control de tracción/Control electrónico de estabilidad</i> ⇨ 249.</p> <p><i>Alertas de asistencia para Estacionarse o Ir de Reversa</i> ⇨ 255.</p> <p>14. Palanca de cambios. Consulte <i>Transmision Automática</i> ⇨ 241 o <i>Transmisión manual</i> ⇨ 244.</p> <p>15. <i>Controles del volante de dirección</i> ⇨ 103.</p> | <p>Controles del centro de información del conductor (DIC) (si está equipado). Vea <i>Centro de información del conductor (DIC) (Nivel superior)</i> ⇨ 135 o <i>Centro de información del conductor (DIC) (Nivel básico)</i> ⇨ 131.</p> <p>16. <i>Claxon</i> ⇨ 104.</p> <p>17. <i>Ajuste del volante</i> ⇨ 102.</p> <p>18. <i>Control de velocidad constante</i> ⇨ 251.</p> <p><i>Volante con calefacción</i> ⇨ 103 (si está instalado).</p> <p><i>Sistema de alerta de choque de frente (FCA)</i> ⇨ 257 (si está instalado).</p> <p><i>Asistente de mantenimiento de carril (LKA)</i> ⇨ 263 (si está instalado).</p> <p>19. Liberador del cofre. Vea <i>Cofre</i> ⇨ 284.</p> <p>20. Conector del enlace para transmisión de datos (DLC) (No visible). Vea <i>Indicador de falla</i> ⇨ 122.</p> |
|---|---|---|



21. *Controles de Lámparas Exteriores* ⇨ 159.

*Luces antiniebla* ⇨ 164 (si está instalado).

*Control de Iluminación del Tablero de Instrumentos* ⇨ 165.

### Información para empezar a manejar

#### Información de conducción inicial

Esta sección proporciona una breve descripción general sobre algunas de las características importantes que podría o no encontrar en su vehículo.

Para obtener información más detallada, consulte cada una de las características; podrá encontrarlas más adelante en este manual del propietario.

#### Sistema de Paro/Arranque

El vehículo puede tener un sistema de paro/arranque economizador de combustible para apagar el motor y ayudar a conservar combustible.

Cuando los frenos están aplicados y el vehículo está completamente detenido, el motor puede apagarse. El motor arrancará de nuevo al

liberar el pedal del freno o al presionar el pedal del acelerador. Vea *Arranque del motor* ⇨ 223.

#### Sistema remoto de entrada sin llave (RKE)

El transmisor remoto de entrada sin llave (RKE) puede funcionar estando hasta 60 m (197 pies) del vehículo.



**Llave plegable**

Presione el botón de apertura de seguros para preservar la superficie de la llave. La llave puede ser utilizada para la ignición y todas las cerraduras.



### Acceso sin llave

Presione el botón de liberación de llave para retirar la llave. La llave puede utilizarse para todos los seguros.

Presione  para abrir el seguro de la puerta del conductor. Presione unlock (desbloqueo) de nuevo dentro de cinco segundos para desbloquear todas las puertas, dependiendo de la personalización del vehículo. Vea *Personalización del vehículo* ⇨ 150.

Presione  para cerrar los seguros de todas las puertas.

La respuesta de los seguros puede personalizarse. Vea *Personalización del vehículo* ⇨ 150.

Presione  dos veces rápidamente para abrir la cajuela.

Presione y sostenga  brevemente para iniciar el localizador del vehículo.

Mantenga presionado  durante al menos tres segundos para activar la alarma de pánico.



Presione  nuevamente para cancelar la alarma de pánico.

vea *Llaves* ⇨ 32 y *Funcionamiento del sistema de entrada sin llave a control remoto (RKE) (Acceso con llave)* ⇨ 35 o *Funcionamiento del sistema de entrada sin llave a control remoto (RKE) (Acceso sin llave)* ⇨ 38.

### Arranque remoto del vehículo

Si está equipado, el motor puede arrancarse desde fuera del vehículo.

### Arrancar el vehículo

1. Presione y libere  en el transmisor RKE.
2. Inmediatamente mantenga presionado  al menos cuatro segundos o hasta que las luces direccionales parpadeen.

Arranque el vehículo normalmente después de entrar.

Cuando arranca el vehículo, las luces de estacionamiento se encenderán.

Se puede extender el arranque remoto.

### Cancelación de un arranque remoto



Para cancelar el arranque remoto, realice una de las siguientes opciones:

- Oprima sin soltar  hasta que las luces de estacionamiento se apaguen.
- Encienda las Intermitentes de advertencia de peligro.
- Encienda y apague el vehículo.

Vea *Arranque remoto del vehículo* ⇨ 44.

### Seguros de puertas

Para bloquear o desbloquear el vehículo desde el exterior.

- Use la llave. El cilindro de seguro de la llave está cubierto con una tapa. Vea *Seguros de puertas* ⇨ 46.
- Oprima  o  en el transmisor del sistema remoto de entrada sin llaves (RKE).

Para bloquear o desbloquear el vehículo desde adentro, use el interruptor de bloqueo eléctrico de la puerta.

### Seguros eléctricos



 : Presione para abrir los seguros de las puertas.

 : Presione para cerrar los seguros de las puertas.

### Acceso sin llave

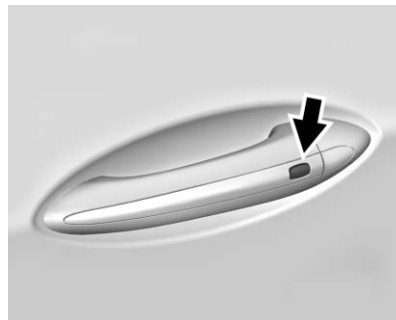

Si está equipado, presione el botón en la manija de la puerta del conductor cuando el transmisor RKE esté dentro de 1 m (3 pies) de la manija de la puerta del conductor. Al desbloquear la puerta del conductor, la primera presión desbloquea esa puerta; oprima de nuevo en menos de cinco segundos para desbloquear todas las puertas

de los pasajeros. Vea *Funcionamiento del sistema de entrada sin llave a control remoto (RKE) (Acceso con llave)* ⇨ 35 o *Funcionamiento del sistema de entrada sin llave a control remoto (RKE) (Acceso sin llave)* ⇨ 38.

## Cajuela



Para abrir la cajuela:

- Presione el botón de apertura de la cajuela en la puerta del conductor.

- Oprima sin soltar el  dos veces en el transmisor del sistema remoto de entrada sin llaves (RKE).
- Presione la almohadilla táctil en la cajuela arriba de la matrícula después de desbloquear todas las puertas.

Vea *Cajuela* ⇨ 50.

## Ventanas



Presione el interruptor hacia abajo para abrir la ventana. Jale el interruptor hacia arriba para cerrarla. Vea *Ventanillas eléctricas* ⇨ 57.

Los interruptores trabajan cuando la ignición está en ON/RUN (encendido/operación), ACC/ACCESSORY (Accesorios), o en Energía retenida para los accesorios (RAP). Vea *Energía retenida para los accesorios (RAP)* ⇨ 229.

## Ajuste del asiento

### Asientos delanteros manuales



Para ajustar un asiento manual:

1. Tire de la manija que se encuentra en el frente del asiento.

## 12 Guía rápida

2. Deslice el asiento a la posición deseada y suelte la manija.
3. Intente mover el asiento hacia atrás y hacia adelante para cerciorarse de que esté asegurado en su sitio.

### Ajustador de altura del asiento



Si está equipado, mueva la palanca hacia arriba o abajo manualmente para subir o bajar el asiento.

Vea *Ajuste del asiento* ⇨ 64.

### Respaldos reclinables

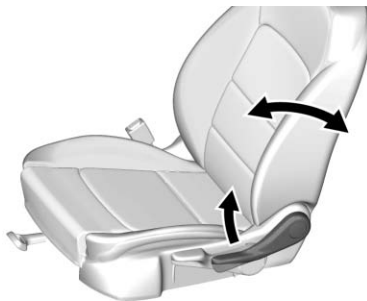

Para reclinar el respaldo manual:

1. Levante la palanca.
2. Mueva el respaldo a la posición deseada, después libere la palanca para asegurar el respaldo en su lugar.
3. Empuje y jale el respaldo para asegurar que esté trabado.

Para regresar el respaldo a posición vertical:

1. Levante completamente la palanca sin aplicar presión al respaldo, y el respaldo regresa a la posición vertical.

2. Empuje y jale el respaldo para asegurar que esté trabado.

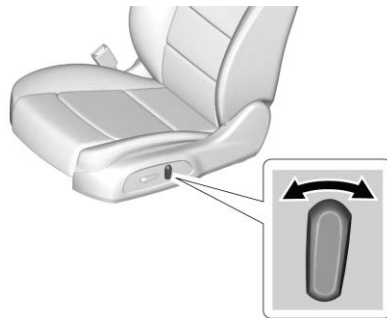

Para reclinar un respaldo con ajuste eléctrico, si está equipado con éste:

- Incline la parte superior del control hacia atrás para reclinarsse.
- Incline la parte superior del control hacia adelante para elevar.

Vea *Respaldos reclinables* ⇨ 65.

## Asiento eléctrico de conductor



Para ajustar el asiento eléctrico del conductor, si está equipado:

- Mueva el control (A) deslizándolo hacia adelante o hacia atrás para adelantar o atrasar el asiento.
- Levante o baje la parte delantera del cojín del asiento moviendo la parte delantera del control hacia arriba o hacia abajo.
- Mueva toda la parte trasera del control hacia arriba o hacia abajo para subir o bajar el asiento.

Vea *Ajuste de los asientos eléctricos* ⇨ 65.

## Asientos Traseros

Los respaldos traseros se pueden doblar.

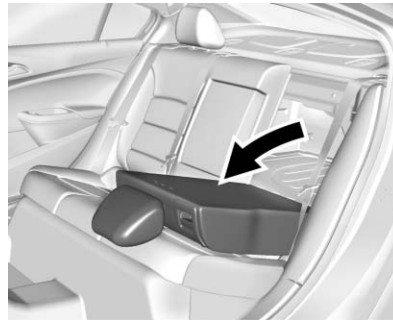

Para instrucciones detalladas consulte *Asientos Traseros* ⇨ 68.

## Asientos con calefacción



Si están equipados, los controles están en la columna central. El motor debe estar encendido para poder operar los asientos con calefacción.

Presione o para calentar el cojín del asiento del conductor o del pasajero.

Para el ajuste más alto oprima el control una vez. Cada vez que se oprima el control, el asiento con calefacción cambiará al siguiente ajuste inferior y, finalmente, al

ajuste de apagado. Tres luces indican el ajuste más alto y una luz indica el más bajo.

Vea *Asientos delanteros con calefacción* ⇨ 67.

### Ajuste de las cabeceras

No ponga el vehículo en movimiento hasta que las cabeceras para todos los ocupantes estén instalados y ajustados de manera adecuada.

Para lograr una posición cómoda del asiento, cambie el ángulo de inclinación del respaldo lo menos posible manteniendo el asiento y la altura de las cabeceras en la posición adecuada.

vea *Cabeceras* ⇨ 63 y *Ajuste del asiento* ⇨ 64.

### Cinturones de Seguridad

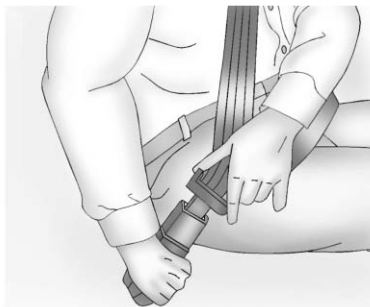

Consulte las siguientes secciones para obtener información importante sobre cómo utilizar los cinturones de seguridad de manera adecuada:

- *Cinturones de seguridad* ⇨ 71.
- *Cómo usar correctamente los cinturones de seguridad* ⇨ 72.
- *Cinturón de seguridad de tres puntos* ⇨ 73.
- *Sistemas de Restricción para Niños ISOFIX* ⇨ 97.

### Ajuste del espejo

#### Exterior



1. Gire la perilla de control a L (izquierda) o R (derecha) para elegir el espejo del conductor o del pasajero.
2. Mueva la perilla de control arriba, abajo, a la izquierda o a la derecha para ajustar el espejo.

Si el vehículo cuenta con espejos con calefacción, vea *Espejos con calefacción* ⇨ 56.

## Espejo retrovisor interior

### Ajuste

Ajuste el espejo retrovisor para ver el área detrás del vehículo.

### Espejo retrovisor manual

Si está equipado con espejo retrovisor manual, empuje la pestaña hacia adelante para uso diurno y jálela para uso nocturno para evitar el destello de los faros delanteros que vienen detrás. Vea *Espejo retrovisor manual* ⇨ 56.

### Espejo retrovisor de atenuación automática

Si está equipado con espejo retrovisor con atenuación automática, el espejo reducirá automáticamente el brillo de los faros de vehículos de atrás. La función de atenuación se enciende cada vez que se arranca el vehículo. Vea *Espejo retrovisor de atenuación automática* ⇨ 56.

## Ajuste del volante



Para ajustar el volante de la dirección:

1. Jale la palanca hacia abajo.
2. Baje o suba el volante de la dirección.
3. Aleje o acerque el volante de la dirección.
4. Jale la palanca hacia arriba para fijar el volante en su lugar.

No ajuste el volante mientras maneja.

## Iluminación Interior

### Luces del techo



 : Presione para apagar las luces, incluso cuando la puerta está abierta.

 : Presione para encender las luces automáticamente incluso cuando la puerta está abierta.

 : Presione para encender las luces de techo.



### Luces de lectura

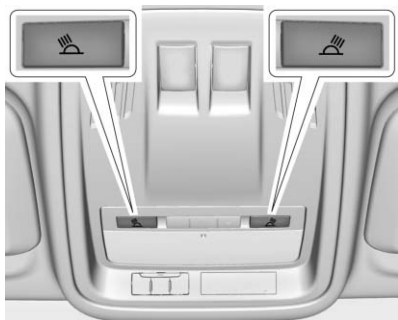

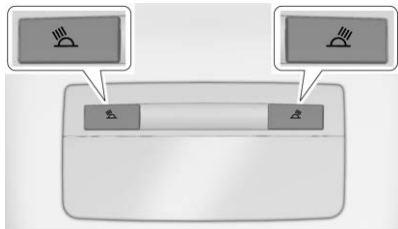

Luces de lectura delanteras



Luces de lectura traseras, si está equipado

Hay luces de lectura delanteras sobre la consola superior y luces de lectura traseras en el techo interior, si está equipado.

  : Presione el botón al lado de cada luz para encenderla o apagarla.

### Control de Iluminación del Tablero de Instrumentos

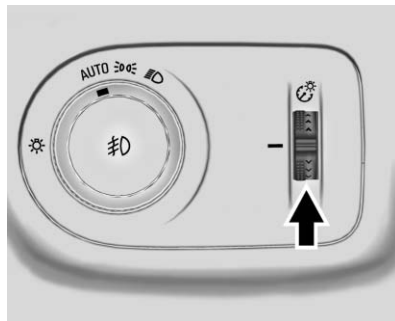

Esta característica controla el brillo de los controles del tablero de instrumentos y la pantalla de infoentretenimiento. El control giratorio está a la izquierda de la columna de dirección en el tablero de instrumentos.

 : Mueva el control giratorio hacia arriba o abajo y sostenga, para hacer más brillante o atenuar los

controles del tablero de instrumentos y la pantalla de infoentretenimiento.

### Iluminación Exterior

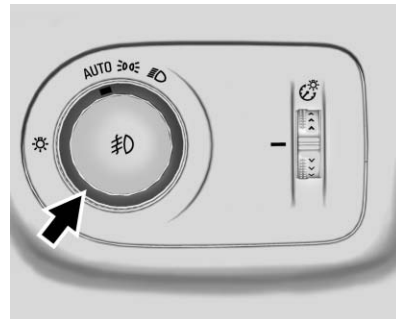

Con AUTO mostrado

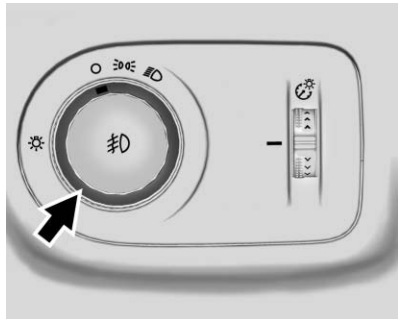

**Sin AUTO mostrado**

El control de las luces exteriores está a la izquierda de la columna de dirección en el tablero de instrumentos.

○ : Si está equipado, gire a esta posición para apagar las luces exteriores.

**AUTO (Automático)** : Si está equipado, enciende automáticamente los faros con intensidad normal, junto con las luces de estacionamiento, luces traseras, luces de la matrícula y del tablero de instrumentos, y las luces indicadoras laterales.

☞ : Enciende las luces de estacionamiento, incluyendo todas las luces excepto los faros delanteros.

☞ : Enciende los faros junto con las luces de estacionamiento y las luces del tablero de instrumentos. Se escucha un aviso acústico si la puerta del conductor está abierta cuando la ignición está apagada y los faros están encendidos.

☞ : Si está equipado con luces de niebla, oprima para encenderlas o apagarlas.

Consulte:

- *Controles de Lámparas Exteriores* ⇨ 159
- *Luces antiniebla* ⇨ 164

**Limpia/lavaparabrisas**



Con el encendido en ACC/ ACCESSORY (acc/accesorios) u ON/RUN (encendido/operación), mueva la palanca para seleccionar la velocidad del limpiador.

**HI (ALTO)** : Úselo para pasadas rápidas.

**LO (BAJO)** : Úselo para pasadas lentas.

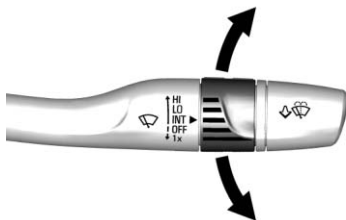

**INT** : Mueva la palanca hacia arriba a INT para pasadas intermitentes, luego ajuste la banda para controlar la frecuencia de las pasadas.

**OFF (Apagado)** : Utilice para apagar los limpiadores.

**1X** : Para una sola pasada, mueva brevemente la palanca hacia abajo. Para varias pasadas, mantenga la palanca hacia abajo.

 : Jale la palanca hacia usted para rociar fluido de lavado del parabrisas y activar las escobillas.

Vea *Limpia/lavaparabrisas* ⇨ 104.

## Controles de clima

La calefacción, el enfriamiento y la ventilación del vehículo pueden controlarse con estos sistemas.

### Sistema de climatización (con aire acondicionado)

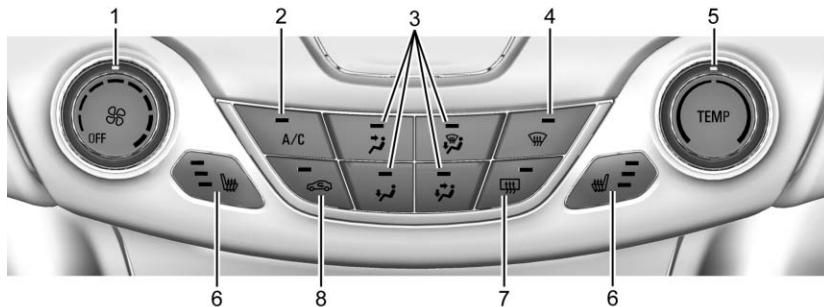

- |   |  |
|---|--|
| <ol style="list-style-type: none"> <li>1. Control del ventilador</li> <li>2. A/C (Aire acondicionado)</li> <li>3. Controles del modo de distribución de aire</li> <li>4. Descongelar</li> <li>5. TEMP (Control de temperatura)</li> </ol> | <ol style="list-style-type: none"> <li>6. Asientos delanteros con calefacción (si están equipados)</li> <li>7. Desempañador de la ventana trasera</li> <li>8. Recirculación</li> </ol> |
|---|--|

Sistema de climatización (sólo con calentador)

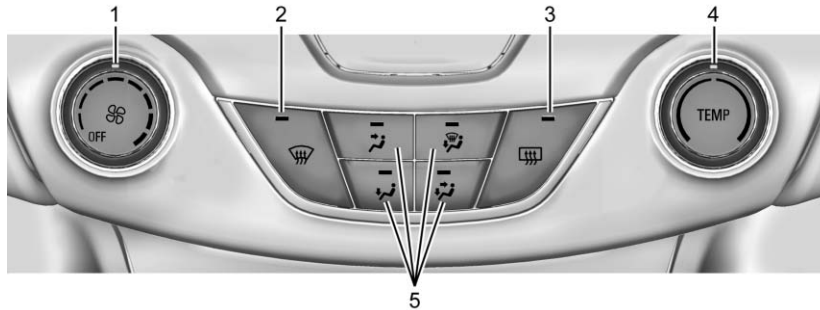

- |  |   |
|--|---|
| <ul style="list-style-type: none"> <li>1. Control del ventilador</li> <li>2. Descongelar</li> <li>3. Desempañador de la ventana trasera</li> </ul> | <ul style="list-style-type: none"> <li>4. TEMP (Control de temperatura)</li> <li>5. Controles del modo de distribución de aire</li> </ul> |
|--|---|

### Sistemas de climatización automática



1. Control del ventilador
2. AUTO (Operación automática)
3. Controles del modo de distribución de aire
4. Descongelar
5. Control de temperatura
6. A/C (Aire acondicionado) o (Aire acondicionado de comodidad/Economía, si está equipado)
7. Asientos delanteros con calefacción (si están equipados)

8. Desempañador de la ventana trasera
9. Recirculación
10. Eléctrico

Consulte *Sistemas de control de clima (Con aire acondicionado)* ⇨ 195 o *Sistemas de control de clima (Sólo con calentador)* ⇨ 197 y *Sistema de climatización automático* ⇨ 199 (si está instalado).

### Transmisión

#### Modo manual

El Control de cambios de conductor (DSC) permite que la transmisión automática se cambie a ser similar a una transmisión manual.

La Selección electrónica de rango (ERS) permite la selección de un rango de marchas.

Vea *Modo manual* ⇨ 243.

#### Luz de cambio



Si el vehículo tiene transmisión manual, tendrá una luz de cambio ascendente que indica cuándo cambiar a la siguiente velocidad mayor para mejor economía del combustible.

Vea *Transmisión manual* ⇨ 244.

## Características del vehículo

### Sistema de información y entretenimiento

Lea las páginas siguientes para familiarizarse con las funciones del Radio base.

#### Advertencia

Mantener los ojos fuera de la carretera durante demasiado tiempo o muy a menudo mientras usa cualquiera de las funciones infoentretenimiento puede causar un choque. Usted u otros podrían resultar lastimados o morir. Mientras conduce, no distraiga su atención en tareas de infoentretenimiento durante periodos largos. Limite sus miradas a las pantallas del vehículo y enfoque su atención en la conducción. Utilice los comandos por voz siempre que sea posible.

El sistema de infoentretenimiento cuenta con características integradas que pretenden ayudarlo a evitar la distracción, desactivando algunas funciones al conducir. Estas funciones pueden tornarse grises cuando no estén disponibles. Muchas características de infoentretenimiento también están disponibles por medio del grupo de instrumentos y los controles al volante.

Antes de conducir:

- Familiarícese con la operación, botones de la placa frontal, y botones en pantalla.
- Configure el audio presionando las estaciones favoritas, estableciendo el tono y ajustando los altavoces.
- Defina los números telefónicos por anticipado, de modo que pueda marcarlos fácilmente presionando sólo un botón o utilizando una sola instrucción de voz, si está equipado con función telefónica Bluetooth.

Vea *Conducción defensiva* ⇨ 207.

Para reproducir el sistema de Infoentretenimiento con la ignición apagada, vea *Energía retenida para los accesorios (RAP)* ⇨ 229.

### Radio(s)

 :

- Presiónelo para encender la energía.
- Manténgalo presionado para apagar.
- Presione para silenciar/quitar el silencio al sistema cuando esté encendido.
- Gire para disminuir o incrementar el volumen.

 :

- Radio: Presione y libere para buscar rápidamente la estación o canal anterior más fuerte.
- USB/Música/Imágenes: Presione para ir al contenido previo. Presione y sostenga para atrasar rápidamente.



- Radio: Presione y libere para buscar rápidamente la estación o canal siguiente más fuerte.
- USB/Música/Imágenes: Presione para ir al contenido siguiente. Presione y sostenga para adelantar rápidamente.



- Presione y libere para tener acceso a la pantalla de teléfono, contestar una llamada entrante, o tener acceso a la pantalla de inicio del dispositivo.

Vea *Visión general* ⇨ 170.

### Radio satelital

Si está equipado, los vehículos con sintonizador de radio satelital SiriusXM® y que cuenten con una suscripción válida para radio satelital SiriusXM pueden recibir la programación de SiriusXM.

### Servicio de Radio Satelital SiriusXM

SiriusXM es un servicio de radio satelital basado en los 48 estados contiguos de los Estados Unidos y 10 provincias de Canadá. El radio satelital SiriusXM tiene una amplia variedad de programación y música sin comerciales, de costa a costa, y con sonido de calidad digital. Se requiere el pago de una cuota para recibir el servicio SiriusXM.

Consulte:

- [www.siriusxm.com](http://www.siriusxm.com) o llame al 1-888-601-6296 (en EUA).
- [www.siriusxm.ca](http://www.siriusxm.ca) o llame al 1-877-438-9677 (en Canadá).

Vea *Radio satelital (Si está equipado)* ⇨ 174.

### Dispositivos de audio portátiles

Este vehículo puede tener dos puertos USB. Un puerto en la consola central para datos y carga y uno en la parte trasera de la consola central sólo para carga. Se

pueden conectar dispositivos externos tales como iPhones/iPods®, y dispositivos de almacenamiento USB.

Vea *Puerto USB* ⇨ 176.

### Bluetooth®

El sistema Bluetooth® permite a los usuarios con teléfonos celulares habilitados para Bluetooth hacer y recibir llamadas con "manos libres" utilizando el sistema de audio y los controles del vehículo.

El teléfono celular habilitado para Bluetooth debe conectarse con el sistema de Bluetooth del vehículo antes de poder utilizarse dentro del mismo. No todos los teléfonos son compatibles con todas las funciones.

Vea *Bluetooth (Controles de Infoentretenimiento)* ⇨ 185 o *Bluetooth (Resumen)* ⇨ 183.

## Controles del volante de dirección

Si está equipado, pueden ajustarse algunos controles de audio en el volante de la dirección.

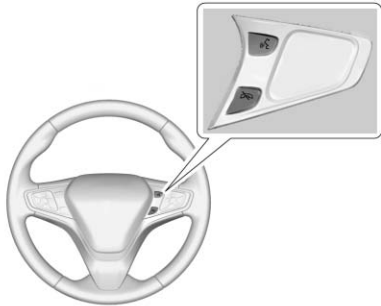

 : Para vehículos con sistema OnStar® o Bluetooth®, presione para interactuar con esos sistemas. Vea *Descripción general de OnStar* ⇨ 405, *Bluetooth (Controles de Infoentretenimiento)* ⇨ 185 o *Bluetooth (Resumen)* ⇨ 183, o “Bluetooth (descripción general)” en el manual de infoentretenimiento.

 : Presione para rechazar una llamada entrante o para finalizar una llamada actual. Presione para poner o quitar el silencio (mute) el sistema de infoentretenimiento cuando no esté en una llamada.

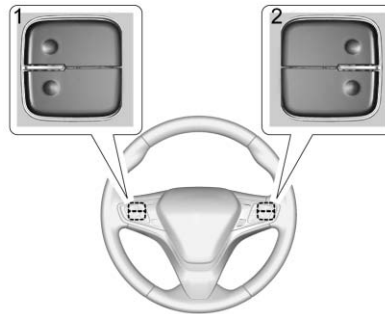

Los interruptores de volumen y favoritos están en la parte trasera del volante.

1. Favoritos: Cuando esté encendida una fuente de radio, presione para seleccionar el favorito anterior o siguiente. Cuando esté encendida una

fuelle de medios, presione para seleccionar la pista anterior o siguiente.

2. Volumen: Presione para aumentar o disminuir el volumen.

Vea *Controles del volante de dirección* ⇨ 103.

## Control de velocidad constante

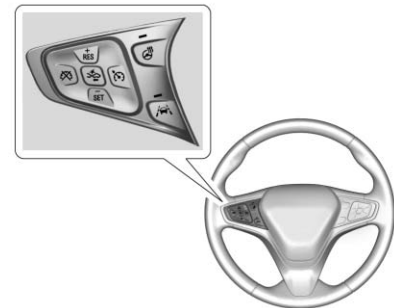

 : Presiónelo para apagar o encender el sistema de control de velocidad constante. Se enciende



un indicador blanco en el grupo de instrumentos al encender el control crucero.

 : Presione este botón para desactivar el Control de velocidad constante sin borrar de la memoria la velocidad establecida.

**+RES** : Si hay una velocidad establecida en la memoria, presione brevemente para reanudar dicha velocidad o mantenga presionado para acelerar. Si está activo el Control de velocidad constante, utilícelo para aumentar la velocidad del vehículo.

**-SET (Aceptar)** : Presione brevemente para ajustar la velocidad y activar el control de velocidad constante. Si el Control de velocidad constante ya está activo, úselo para disminuir la velocidad del vehículo.



Vea *Control de velocidad constante* ⇨ 251.



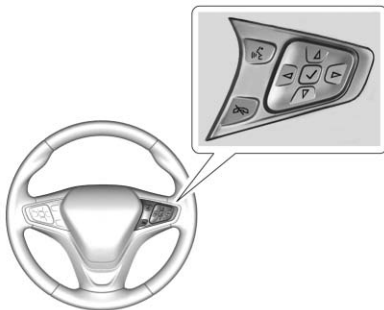

### Centro de información del conductor (DIC)

El centro de información del conductor (DIC) está en el grupo de instrumentos. Ésta muestra el estatus de muchos sistemas del vehículo.



#### Controles de DIC de nivel superior

  : Presione para mover hacia arriba o abajo e una lista, o en la vista principal presione para ciclar a través de las diferentes páginas de información de la aplicación.

  : Presione  para abrir los menús de aplicación en la izquierda. Presione  para abrir los menús de interacción en la derecha. O en el grupo base, presione para mover entre los menús del DIC.

 : Oprima para seleccionar un elemento del menú. Mantenga presionado para restablecer los valores en ciertas pantallas, o en la vista principal restablecer las páginas de información a la configuración original.

vea *Cuadro de instrumentos* ⇨ 112 y *Centro de información del conductor (DIC) (Nivel superior)* ⇨ 135 o *Centro de información del conductor (DIC) (Nivel básico)* ⇨ 131.

### Sistema de alerta de choque de frente (FCA)

Si está equipado, el sistema de asistencia de colisión frontal (FCA) puede ayudar a evitar o reducir los daños causados por accidentes frontales. El FCA proporciona un indicador verde, , cuando se detecta un vehículo al frente. Este

indicador se muestra en color ámbar si sigue a un vehículo demasiado cerca. Al acercarse demasiado rápido a un vehículo que viene de frente, la FCA activa una alerta en rojo en el parabrisas y se escucha un pitido rápido.

Vea *Sistema de alerta de choque de frente (FCA)* ⇨ 257.

## Asistente de mantenimiento de carril (LKA)

Si está equipado, LKA puede ayudar a evitar accidentes debidos a salidas de carril involuntarias. Puede ayudar haciendo girar suavemente el volante si el vehículo se acerca a una marca detectada de carril sin utilizar una luz direccional en esa dirección. También puede proporcionar una Advertencia de salida del carril (LDW) al cruzar la marca de carril. El sistema no ayuda ni alerta si detecta que usted está dirigiendo el volante activamente. Anule LKA girando el volante de dirección. LKA

utiliza una cámara para detectar las marcas de carril entre 60 km/h (37 mph) y 180 km/h (112 mph).

vea *Advertencia de cambio de carril (LWD)* ⇨ 262 y *Asistente de mantenimiento de carril (LKA)* ⇨ 263.

## Alerta de cambio de carril (LCA)

Si está equipado, el sistema LCA es una ayuda para cambiar de carril que ayuda a los conductores a evitar accidentes de cambio de carril que ocurren con vehículos en movimiento en las áreas de zona (o punto) ciega lateral o con vehículos que se acerquen rápidamente a estas áreas desde atrás. La pantalla de advertencia de Alerta de cambio de carril (LCA) se encenderá en el espejo lateral exterior correspondiente y parpadeará si la direccional está encendida. El sistema de Alerta de zona ciega lateral (SBZA) está incluido como parte del sistema LCA.

vea *Alerta de la zona ciega lateral (SBZA)* ⇨ 260 y *Alerta de cambio de carril (LCA)* ⇨ 260.

## Cámara de visión trasera (RCV)

Si está equipado, la cámara retrovisora (RVC) muestra una vista del área detrás del vehículo en la pantalla de infoentretenimiento cuando el vehículo se cambia a R (Reversa) para ayudar con las maniobras de estacionamiento y de retroceso de baja velocidad.

Vea *Alertas de asistencia para Estacionarse o Ir de Reversa* ⇨ 255.

## Sistema de Alerta de Tráfico Trasero Cruzando (RCTA)

Si está equipado, el sistema RCTA utiliza un triángulo con una flecha que aparece en la pantalla RVC para advertir de tráfico detrás de su vehículo que pueda cruzarse en el camino de su vehículo al estar en R (Reversa). Además, se escucha un sonido.

Vea *Alertas de asistencia para Estacionarse o Ir de Reversa* ⇨ 255.

### Asistencia de Estacionamiento

Si está equipado, la asistencia de estacionamiento (RPA) usa sensores en la defensa trasera para asistir con el estacionamiento y para evitar chocar con objetos mientras está en R (Reversa).

Funciona a velocidades menores de 8 km/h (5 mph). RPA puede mostrar un triángulo de advertencia en la Pantalla de la Cámara de Visión Trasera y/o un gráfico en el cuadro de instrumentos para proporcionar la distancia del objeto. Además, pueden ocurrir múltiples sonidos si se está muy cerca de un objeto.

Vea *Alertas de asistencia para Estacionarse o Ir de Reversa* ⇨ 255.

### Tomas de corriente

El tomacorriente para accesorios de 12 voltios puede utilizarse para conectar equipo eléctrico, tal como teléfonos celulares o reproductores MP3.

Hay un tomacorriente para accesorios en la consola central del piso en frente a la palanca de cambios. Este tomacorriente se energiza cuando la ignición está en la posición ON/RUN (Encendido/Operación) o en ACC/ACCESSORY (accesorios), o hasta que la puerta del conductor se abra dentro de los 10 minutos siguientes a haber apagado el vehículo. Vea *Energía retenida para los accesorios (RAP)* ⇨ 229.

Vea *Tomas de corriente* ⇨ 107.

### Quemacocos

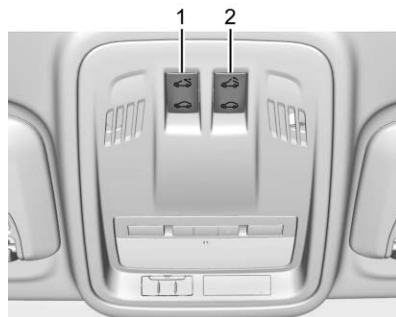

Si está equipado, el quemacocos sólo funciona cuando la ignición está encendida o en ACC/ACCESSORY (accesorios), o cuando la Energía retenida para los accesorios (RAP) está activa. Vea *Energía retenida para los accesorios (RAP)* ⇨ 229.



1. Interruptor deslizable
2. Interruptor de inclinación

### Interruptor deslizable

#### Apertura exprés/Cierre exprés :



Para abrir rápidamente el quemacocos, presione  (1) hasta la segunda posición de tope y libere. Para cerrar rápidamente el quemacocos, presione  (1) hasta la segunda posición de tope y libere. Presione de nuevo el interruptor para detenerlo.

#### Abrir/Cerrar (Modo Manual) :

Para abrir el quemacocos, oprima sin soltar  (1) hasta que el

quemacocos alcance la posición que desee. Presione y sostenga  (1) para cerrar.

### Interruptor de inclinación

**Vent** : Desde la posición cerrada, presione  (2) para ventilar el quemacocos. Presione  (2) para cerrar.

El quemacocos también tiene un sistema de retroceso automático.



Vea *Quemacocos* ⇨ 60.



## Desempeño y mantenimiento

### Control de tracción/ Control electrónico de estabilidad

El sistema de control de tracción (TCS) limita el giro sin tracción de las ruedas. El sistema se enciende automáticamente cada vez que arranca el vehículo.

El sistema StabiliTrak asiste con control direccional del vehículo en condiciones de manejo difíciles. El sistema también se enciende automáticamente cada vez que arranca el vehículo.

- Para apagar el control de tracción, oprima y suelte  en la consola central. La luz traction off (tracción apagada)  se ilumina.
- Para apagar el control de tracción y StabiliTrak, presione y sostenga , hasta que la luz

traction off (Tracción apagada)  y la luz de StabiliTrak OFF  se iluminen.

- Presione y suelte  nuevamente para encender ambos sistemas.

Vea *Control de tracción/Control electrónico de estabilidad* ⇨ 249.

### Monitor de presión de las llantas

Este vehículo puede contar con un sistema de monitoreo de presión de las llantas (TPMS).



La luz de advertencia presión baja de neumáticos avisa cuando exista una pérdida de presión significativa en alguna de las llantas del vehículo. Si la luz de advertencia se enciende, deténgase tan pronto sea posible e infle las llantas hasta la

presión recomendada que aparece en la Etiqueta de información sobre las llantas y carga. Consulte *Límites de carga del vehículo* ⇨ 214. La luz de advertencia permanecerá encendida hasta que se haya corregido la presión de las llantas.

La luz de advertencia de baja presión de llanta puede encender en clima frío cuando se arranca el vehículo por primera vez, y después apagarse conforme se conduce el vehículo. Esto puede ser un indicador de que la presión de las llantas se está reduciendo, por lo que será necesario inflar las llantas hasta la presión adecuada.

El TMPS no reemplaza el mantenimiento normal mensual de las llantas. Mantenga las presiones correctas de los neumáticos.

Consulte *Sistema de monitoreo de presión de las llantas* ⇨ 335.

## Combustible (Gasolina)



### Combustible regular

Utilice únicamente gasolina sin plomo de octanaje 87 o superior en su vehículo. No utilice gasolina con un octanaje menor, ya que puede dar lugar a daños en el vehículo y menor economía de combustible. Vea *Combustible (Gasolina)* ⇨ 265.

### Combustible (Diesel)

Se requiere el uso de combustible diesel con contenido de azufre ultra bajo (15 ppm, máximo). Vea *Combustible para motores diesel* ⇨ 266.

## E85 o FlexFuel



### No E85 o FlexFuel

Mezclas de combustible de gasolina y etanol mayores a E15 (etanol 15% en volumen), como E85, no se pueden utilizar en este vehículo.

## Sistema de duración del aceite del motor

El sistema de duración del aceite del motor calcula la vida útil del aceite basándose en el uso del vehículo y muestra el mensaje CAMBIAR PRONTO EL ACEÍTE DE MOTOR cuando es necesario cambiar el aceite y el filtro de aceite. El sistema de vida del aceite debe restablecerse en 100 % sólo después de un cambio de aceite.

### Restablecimiento de Sistema de vida de aceite (Cuadro de nivel base)

1. Muestra VIDA ACEITE RESTANTE en el centro de información del conductor (DIC). Consulte *Centro de información del conductor (DIC) (Nivel superior)* ⇨ 135 o *Centro de información del conductor (DIC) (Nivel básico)* ⇨ 131.
2. Oprima sin soltar SET/CLR en la palanca de direccionales mientras la pantalla de Vida del aceite está activa. La vida útil del aceite cambiará a 100%.

### Restablecimiento de Sistema de vida de aceite (Cuadro de nivel mejorado)

1. Muestra VIDA ACEITE RESTANTE en el centro de información del conductor (DIC). Consulte *Centro de información del conductor (DIC) (Nivel superior)* ⇨ 135 o *Centro de información del conductor (DIC) (Nivel básico)* ⇨ 131.

2. Oprima sin soltar ✓ en el DIC, mientras la pantalla de Vida del aceite está activa. La vida útil del aceite cambiará a 100%.

El sistema de duración del aceite también reinicializarse de la siguiente manera:

1. Haga girar el encendido a ON/RUN (encendido/funcionamiento) con el motor apagado. Vea *Posiciones del encendido (Acceso sin llave)* ⇨ 221 o *Posiciones del encendido (Acceso con llave)* ⇨ 219.
2. Presione el pedal del freno hasta el fondo y libérela tres veces en un periodo de cinco segundos.

Vea *Sistema de duración del aceite del motor* ⇨ 293.

### Manejo para un mayor ahorro de combustible

Los hábitos de manejo pueden afectar el rendimiento del combustible. He aquí algunos

consejos de manejo para obtener el mejor rendimiento de combustible posible.

- Evite acelerones rápidos y acelere de manera pausada.
- Frene gradualmente y evite frenados abruptos.
- Evite mantener el motor en marcha con el auto detenido durante periodos de tiempo largos.
- Cuando las condiciones del camino y del clima sean adecuadas, utilice el control de velocidad crucero.
- Respete siempre los límites de velocidad establecidos o maneje más lentamente cuando lo requieran las circunstancias.
- Mantenga las llantas del vehículo infladas a la presión adecuada.
- Combine varios viajes en uno solo.
- Reemplace las llantas del vehículo con llantas que tengan el mismo número de

especificación TPC ubicado en el lateral de la llanta, cerca del tamaño.

- Siga las instrucciones de mantenimiento recomendado.

### Filtro de partículas diesel

El motor está equipado con un filtro de partículas diesel (DPF) que, por diseño, filtrará o atrapará partículas. El DPF está ubicado en el sistema de escape.

Dependiendo de varios factores controlados por la computadora del motor, el DPF tendrá que ser limpiado de sólidos acumulados. Cuando se necesita limpieza, la computadora del motor iniciará una acción de limpieza calentando la temperatura del gas de escape. Esta característica ha sido diseñada para funcionar de forma automática, con participación o conciencia limitadas del operador.

### Mensajes especiales de DPF para el conductor

Si el vehículo se utiliza para numerosos viajes cortos o funcionamiento extendido a baja velocidad, puede ser que la computadora del motor no sea capaz de calentar adecuadamente el sistema de escape para limpiar el DPF efectivamente. La computadora del motor ha sido diseñada para monitorear continuamente el estado del DPF. Cuando la computadora del motor detecta que el DPF está lleno de partículas pero el vehículo está siendo operado de una manera que no permita la limpieza automática efectiva del DPF, se mostrará un mensaje en el Centro de información del conductor (DIC).

Si el vehículo sigue siendo conducido de manera que evite la limpieza efectiva del DPF, el DPF se bloqueará con partículas. Si esto ocurre, la computadora del motor encenderá una luz service engine soon (dé servicio al motor pronto) en el cuadro de instrumentos y se

mostrará un mensaje en el DIC. Vea *Filtro de partículas diesel* ⇨ 233, *Mensajes de potencia del motor* ⇨ 141, y *Mensajes de Filtro de partículas diesel* ⇨ 142.

### Combustible

#### Use Combustible diesel de azufre ultra bajo (ULSD)

Sólo use Combustible diesel de azufre ultra bajo (ULSD). El hardware de control de emisiones usado en el vehículo puede dañarse al usar combustible con altos niveles de azufre. Sólo use combustible que se distribuya desde bombas que tengan la etiqueta ULSD.

#### No use combustible diesel de bajo azufre (LSD)

No use combustible que se distribuya desde bombas que tengan la etiqueta LSD.

#### No use combustible no apto para carretera

El combustible etiquetado como para todo terreno o no apto para carretera por lo general es muy alto

en contenido de azufre y dañará el sistema de control de emisiones. El combustible no apto para carretera no está diseñado para uso en vehículos para carretera.

Además:

- Use el aceite de motor correcto.
- No agregue gasolina al combustible diesel.
- No modifique los sistemas de inducción o escape.

vea *Combustible para motores diesel* ⇨ 266 y *Aceite del Motor* ⇨ 289.

## Fluido de escape diesel

El Fluido de escape diesel (DEF) se usa con motores diesel para reducir la cantidad de emisiones reguladas producidas. Se debe dar mantenimiento al sistema DEF para que el vehículo opere adecuadamente. Es normal escuchar que el fluido de purga del sistema DEF regresa al tanque después de apagar el vehículo.

## Localización de fluido de escape diesel

Se puede comprar DEF en un distribuidor Chevrolet. También se puede comprar en distribuidores de vehículos autorizados.

Adicionalmente, algunas gasolineras o minoristas diesel pueden tener DEF para comprar. Para vehículos con una suscripción OnStar® activa, OnStar puede ayudar a localizar el minorista de DEF. Vea "Oficinas de asistencia al cliente" en el manual del propietario respecto a los números telefónicos para ayudarlo a ponerse en contacto con un distribuidor GM. Vea *Líquidos y lubricantes recomendados* ⇨ 390.

Conforme se vacíe el fluido del tanque de DEF, las advertencias comenzarán con aproximadamente 1 600 km (1,000 millas) de rango restante. Estas advertencias se incrementarán en intensidad conforme el tanque se vacíe. Una vez que el tanque esté vacío, se limitará la velocidad del vehículo. Si hay un problema con la calidad del fluido o el sistema de fluido de

escape, se mostrarán advertencias en el Centro de Información del conductor (DIC). Vea *Fluido de escape diesel* ⇨ 234.

## Programa de Asistencia en el Camino

Llame al 01-800-466-0811.

Los nuevos propietarios de Chevrolet quedan inscritos automáticamente en el programa de Asistencia en el Camino

Consulte *Programa de Asistencia en el Camino* ⇨ 398.



# Llaves, puertas y ventanas

## Llaves y seguros

Llaves .....	32
Sistema remoto de entrada sin llave (RKE) .....	34
Funcionamiento del sistema de entrada sin llave a control remoto (RKE) (Acceso con llave) .....	35
Funcionamiento del sistema de entrada sin llave a control remoto (RKE) (Acceso sin llave) .....	38
Arranque remoto del vehículo .....	44
Seguros de puertas .....	46
Seguros eléctricos de puertas .....	47
Bloqueo retardado .....	48
Seguros automáticos de puertas .....	48
Protección de bloqueo .....	48
Seguros de puertas .....	49

## Puertas

Cajuela .....	50
---------------	----

## Seguridad del vehículo

Seguridad del vehículo .....	52
Sistema de alarma de vehículo .....	52
Inmovilizador .....	53
Funcionamiento del inmovilizador (Acceso con llave) .....	53
Funcionamiento del inmovilizador (Acceso sin llave) .....	54

## Espejos exteriores

Espejos convexos .....	55
Espejos plegables .....	56
Espejos con calefacción .....	56

## Espejos interiores

Espejo retrovisores interiores .....	56
Espejo retrovisor manual .....	56
Espejo retrovisor de atenuación automática .....	56

## Ventanas

Ventanas .....	57
Ventanillas eléctricas .....	57
Viseras .....	59

## Techo

Quemacocos .....	60
------------------	----

# Llaves y seguros

## Llaves



### Advertencia

Dejar a los niños en un vehículo con una llave de ignición o un Transmisor de acceso sin llave (RKE) es peligroso y los niños o terceras personas podrían sufrir lesiones graves o perder la vida. Podrían operar la ventana eléctrica y otros controles o provocar el movimiento del vehículo. Las ventanillas funcionarán con la llave en la ignición o con el transmisor RKE en el vehículo, y los niños o terceras personas podrían quedar atrapados en el camino de una ventanilla cerrándose. No deje niños dentro de un vehículo con la llave de ignición o un transmisor RKE.



**⚠ Advertencia**

Si se gira involuntariamente la llave mientras el vehículo está en operación, la ignición se puede mover fuera de la posición RUN (operación). Esto podría ser causado por artículos pesados que cuelguen del llavero, o por artículos grandes o largos sujetos al llavero que podrían hacer contacto con el conductor o el volante. Si la ignición se mueve fuera de la posición RUN (operación), el motor se apagará.  
(Continúa)

**Advertencia (Continúa)**

puede tener impacto en la asistencia de frenado y dirección hidráulica, y las bolsas de aire pueden no desplegarse. Para reducir el riesgo de giro inadvertido de la llave de ignición, no cambie la manera en que la llave de ignición y el transmisor de Entrada remota sin llave (RKE), si está equipado, están sujetos a los llaveros provistos.

Si el vehículo está equipado con ignición con llave, la llave de ignición, los llaveros, y el transmisor RKE, si está equipado, están diseñados para funcionar juntos. Como sistema, reducen el riesgo de mover la llave inadvertidamente fuera de la posición RUN (Operación). Si se requieren reemplazos o adiciones, consulte a su distribuidor. Limite los artículos adicionales a unas cuantas llaves esenciales o artículos pequeños y ligeros no mayores al transmisor RKE.

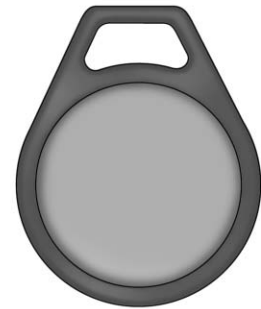

La interferencia a partir de etiquetas de identificación de radiofrecuencia (RFID) puede evitar que la llave arranque el vehículo. Mantenga las etiquetas RFID lejos de la llave cuando arranque el vehículo.

La llave que es parte del transmisor RKE, puede utilizarse para la ignición y todos los seguros, si el vehículo es un vehículo de acceso por llave. Si el vehículo posee una ignición sin llave, la tecla puede utilizarse para los seguros.



### Llave plegable

Presione el botón de apertura de seguros en el transmisor RKE para preservar la superficie de la llave. Presione el botón y el borde de la llave para replugarla.

Si el vehículo tiene una ignición, y se dificulta girar la llave, revise si la hoja de la llave tiene basura. Limpie periódicamente con un cepillo o una punta.



### Acceso Sin Llave

Retire la llave oprimiendo el botón en el lado del transmisor RKE cerca de la parte inferior y tire de ella. Nunca tire de la llave para sacarla sin oprimir el botón.

Acuda a su distribuidor autorizado si requiere una llave nueva.

Si se encuentra cerrado fuera del vehículo, consulte *Programa de Asistencia en el Camino* ⇨ 398.

Con una suscripción OnStar activa, un Asesor OnStar puede abrir el vehículo de manera remota. Consulte *Descripción general de OnStar* ⇨ 405.

## Sistema remoto de entrada sin llave (RKE)

Consulte *Declaración de frecuencia de radio* ⇨ 402.

Si disminuye el rango de operación de la Entrada remota sin llave (RKE):

- Verifique la distancia. El transmisor podría estar muy alejado del vehículo.
- Verifique la ubicación. Otros vehículos u objetos podrían estar bloqueando la señal.
- Verifique la batería del transmisor. Consulte "Reemplazo de la batería" más adelante en esta sección.
- Si el transmisor continúa sin operar correctamente, consulte con su distribuidor, o con un técnico calificado para obtener servicio.

## Funcionamiento del sistema de entrada sin llave a control remoto (RKE) (Acceso con llave)

Las funciones del transmisor puede tener un alcance de hasta 60 m (197 pies) de distancia del vehículo.

Tenga en mente que otras condiciones, como aquellas previamente señaladas, pueden tener impacto en el desempeño del transmisor.





### Con Arranque remoto similar



 : Oprima para cerrar los seguros de todas las puertas.

Las luces direccionales pueden encender y/o la bocina puede sonar en la segunda presión para indicar el cerrado. Consulte *Personalización del vehículo* ⇨ 150.

Si la puerta del conductor está abierta al presionar , todas las puertas se bloquearán y después la puerta del conductor se desbloqueará inmediatamente si está equipado y activado a través de la personalización del vehículo.

Si la puerta del pasajero está abierta al presionar , todos los seguros de las puertas se cierran.

Presionar  puede también activar el sistema de alarma. Consulte *Sistema de alarma de vehículo* ⇨ 52.



 : Oprima para desbloquear la puerta del conductor. Presione  de nuevo dentro de cinco segundos para desbloquear todas las puertas, dependiendo de la personalización del vehículo. Consulte *Personalización del vehículo* ⇨ 150.



Los indicadores de las luces direccionales pueden parpadear para indicar el desbloqueo. Consulte *Personalización del vehículo* ⇨ 150.

Presionar  desactivará el sistema de alarma. Consulte *Sistema de alarma de vehículo* ⇨ 52.

 : Presione dos veces rápidamente para abrir la cajuela.

 : Presione y sostenga brevemente para iniciar el localizador del vehículo. Las luces exteriores se encenderán y sonará el claxon tres veces.

Mantenga presionado  al menos por tres segundos para activar la alarma de pánico. El claxon suena y las direccionales parpadean durante 30 segundos o hasta que  se oprima otra vez o se arranque el vehículo.

 : Si está equipado, oprima y libere  y entonces oprima inmediatamente sin soltar  por al menos cuatro segundos para arrancar el vehículo desde el

exterior del vehículo usando el transmisor de entrada remota sin llave (RKE). Consulte *Arranque remoto del vehículo* ⇨ 44.

Los botones del transmisor RKE no funcionarán cuando la llave se encuentre en encendido.

### **Programación de llaves para el vehículo**

Sólo funcionarán las llaves programadas específicamente para cada vehículo. Si extravía o le roban una llave, deberá comprar un reemplazo y pedir a su distribuidor que lo programe. Se puede volver a programar el vehículo para que las llaves extraviadas o robadas ya no funcionen. Se necesitará reprogramar cualquier llave restante. Cada vehículo puede tener hasta ochos llaves programadas para el mismo.

### **Programación con dos llaves reconocidas (Únicamente vehículos con llave)**

Este procedimiento es para agregar un transmisor, no para reemplazarlo. Para programarlas:

1. Inserte la llave original, ya programada, en la ignición y gírela a la posición ON/RUN.
2. Gire la llave del a LOCK/OFF y retire la llave.
3. Rápidamente, dentro de cinco segundos, Inserte la segunda llave original ya programada, en la ignición y gírela a la posición ON/RUN (encendido/operación).
4. Gire la llave del a LOCK/OFF y retire la llave.
5. Inserte la nueva llave a programar y gírela a la posición ON/RUN en menos de cinco segundos.

La luz de seguridad se apagará una vez que la llave haya sido programada.

6. Repita los pasos 1-5 si desea programar llaves adicionales.

Si pierde o daña una llave, consulte a su distribuidor para que le fabrique una nueva llave.

### **Programación sin dos llaves reconocidas (Únicamente vehículos con llave)**

Programe una nueva llave al vehículo cuando una llave reconocida no esté disponible. Las regulaciones canadienses requieren que los propietarios consulten al distribuidor.

Si no hay disponibles dos llaves reconocidas actualmente, siga este procedimiento para programar la primera llave.

Este procedimiento toma aprox. 30 minutos para la primera llave. El vehículo debe estar apagado y usted debe tener todas las llaves que desee programar.

1. Inserte la nueva llave del vehículo en la ignición.
2. Gírela a ON/RUN. Se encenderá la luz de seguridad.

3. Espere 10 minutos a que se apague la luz de seguridad.
4. Gire la ignición a LOCK/OFF.
5. Repita los pasos 2 a 4 dos veces más. Después de la tercera vez, gírela a ON/RUN; la llave está aprendida y todas las llaves anteriores ya no funcionarán en el vehículo.
6. Para programar una segunda llave, gire a LOCK/OFF (bloqueo/apagado), inserte la segunda llave a programarse, y gire a ON/RUN (encendido/operación).

Después que se programen dos llaves, las llaves restantes se pueden programar siguiendo el procedimiento de "Programación con dos llaves reconocidas (Únicamente vehículos con llave)".

### Reemplazo de la batería

Reemplace la batería si se muestra el mensaje REEMPLAZAR BATERÍA EN LLAVE DE CONTROL REMOTO en el DIC. Vea *Mensajes de seguro y llave* ⇨ 142

### Precaución

No toque ningún circuito del transmisor al cambiar la batería. La estática de su cuerpo podría dañar el transmisor.

La batería no es recargable. Para reemplazar la batería:



1. Separe las dos mitades del transmisor insertando una herramienta plana en el hueco del transmisor.



2. Retire la batería con una herramienta pequeña empujándola hacia la parte superior del transmisor.
3. Inserte una batería nueva, con el lado positivo hacia arriba, empujándola hacia abajo hasta que se sostenga en su lugar. Use una batería CR 2032 o equivalente.
4. Ensamble la tapa de la batería de nuevo en el transmisor.

## Funcionamiento del sistema de entrada sin llave a control remoto (RKE) (Acceso sin llave)

El sistema de Acceso sin llave permite la entrada al vehículo cuando el transmisor se encuentra dentro del rango. Consulte "Operación de acceso sin llave" más adelante en esta sección.

Las funciones del transmisor puede tener un alcance de hasta 60 m (197 pies) de distancia del vehículo.

Tenga en mente que otras condiciones, como aquellas previamente señaladas, pueden tener impacto en el desempeño del transmisor.





 : Oprima para cerrar los seguros de todas las puertas.

Las luces direccionales pueden encender y/o la bocina puede sonar en la segunda presión para indicar el cerrado. Consulte *Personalización del vehículo* ⇨ 150.

Si la puerta del conductor está abierta al presionar , todas las puertas se bloquearán y después la puerta del conductor se desbloqueará inmediatamente, si está disponible a través de la personalización del vehículo.

Si la puerta del pasajero está abierta al presionar , todas los seguros de las puertas se cierran.

Presionar  puede también activar el sistema de alarma. Consulte *Sistema de alarma de vehículo* ⇨ 52.

 : Oprima para desbloquear la puerta del conductor. Presione  de nuevo dentro de cinco segundos para desbloquear todas las puertas, dependiendo de la personalización del vehículo. Consulte *Personalización del vehículo* ⇨ 150.

Los indicadores de las luces direccionales pueden parpadear para indicar el desbloqueo. Consulte *Personalización del vehículo* ⇨ 150.

Presionar  desactivará el sistema de alarma. Consulte *Sistema de alarma de vehículo* ⇨ 52.

 : Presione dos veces rápidamente para abrir la cajuela.

🔊 : Presione y sostenga brevemente para iniciar el localizador del vehículo. Las luces exteriores se encenderán y sonará el claxon tres veces.

Mantenga presionado 🔊 al menos por tres segundos para activar la alarma de pánico. El claxon suena y las direccionales parpadean durante 30 segundos o hasta que 🔊 se oprima otra vez o se arranque el vehículo.

🔑 : Si está equipado, oprima y libere 🔒 y entonces oprima inmediatamente sin soltar 🔑 por al menos cuatro segundos para arrancar el vehículo desde el exterior del vehículo usando el transmisor de entrada remota sin llave (RKE). Consulte *Arranque remoto del vehículo* ⇨ 44.

### Operación de acceso sin llave

El sistema de Acceso sin llave permite bloquear y desbloquear las puertas y cajuela sin presionar el botón del transmisor RKE. El transmisor RKE debe estar

dentro de una distancia de 1 m (3 pies) de la puerta que desea abrir. Si el vehículo cuenta con esta función, habrá un botón en las manijas exteriores de las puertas.

Acceso sin llave se puede programar para desbloquear todas las puertas al oprimir la primera vez el bloqueo/desbloqueo en la puerta del conductor. Consulte *Personalización del vehículo* ⇨ 150.

### Desbloqueo/bloqueo sin llave desde la Puerta del conductor

Cuando las puertas estén aseguradas y el transmisor de entrada remota sin llave (RKE) esté dentro del rango de la manija de la puerta, presionar el botón de bloqueo/desbloqueo en la manija de la puerta desbloqueará la puerta del conductor. Si se presiona de nuevo el botón de bloqueo/desbloqueo dentro de cinco segundos, se desbloquearán todas las puertas de pasajeros.

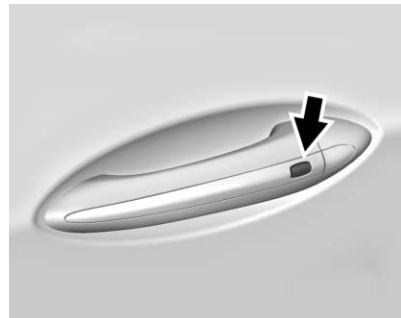

**Se muestra el lado del conductor, lado del pasajero es similar.**

Presionar el botón de bloqueo/desbloqueo hará que todas las puertas se bloquee si ocurre cualquiera de lo siguiente:

- Si pasaron más de cinco segundos desde que se presionó por primera vez el botón de bloqueo/desbloqueo.
- Se usaron dos presiones del botón de bloqueo/desbloqueo para desbloquear todas las puertas.



- Se abrió cualquier puerta del vehículo y ahora todas las puertas están cerradas.

### **Desbloqueo/bloqueo sin llave desde las Puertas de pasajeros**

Cuando las puertas estén aseguradas y el transmisor de entrada remota sin llave (RKE) esté dentro del rango de la manija de la puerta, presionar el botón de bloqueo/desbloqueo en la manija de la puerta del pasajero desbloqueará todas las puertas. Presionar el botón de bloqueo/desbloqueo hará que todas las puertas se bloqueen si ocurre cualquiera de lo siguiente:

- Se usó el botón de bloqueo/desbloqueo para desbloquear todas las puertas.
- Se abrió cualquier puerta del vehículo y ahora todas las puertas están cerradas.

### **Bloqueo pasivo**

Si está equipado con sistema de acceso sin llave, el vehículo se bloqueará varios segundos después de cerrar todas las puertas si el vehículo está apagado y al menos

un transmisor RKE se ha retirado o no quede ningún transmisor en el vehículo.

Si otros dispositivos electrónicos interfieren con la señal del transmisor RKE, el vehículo podría no detectar el transmisor RKE dentro del vehículo. Si el bloqueo pasivo está habilitado, las puertas pueden bloquearse con el transmisor RKE dentro del vehículo. No deje el transmisor RKE en un vehículo abandonado.

Para personalizar los seguros de las puertas para que se bloqueen automáticamente al salir del vehículo, vea *Personalización del vehículo* ⇨ 150.

### **Deshabilitar temporalmente la función de bloqueo pasivo**

La función de bloqueo pasivo puede desactivarse temporalmente oprimiendo sin soltar  en el interruptor interior de la puerta, con la puerta abierta durante al menos cuatro segundos, o hasta escuchar tres campanillas. Entonces la activación pasiva de los seguros de

las puertas permanecerá inhabilitada hasta que se oprima  en la puerta interior o hasta que se arranque el vehículo.

### **Alerta del control remoto abandonado en el vehículo**

Cuando el vehículo se apaga y se deja el control remoto en el vehículo, el claxon emitirá un chirrido tres veces una vez que se cierren todas las puertas. Para activar o desactivar, consulte *Personalización del vehículo* ⇨ 150.

### **Apertura Sin Llave de la Cajuela**

Oprima el panel táctil en la parte trasera de la cajuela arriba de la placa de circulación para abrir la cajuela cuando el transmisor RKE esté dentro del rango.

### **Acceso con llave**

Para acceder a un vehículo con una batería de transmisor agotada, consulte *Seguros de puertas* ⇨ 46.

## Programación de los transmisores para el vehículo

Solo funcionarán los transmisores RKE programados específicamente para cada vehículo. Si extravía o le roban su transmisor, deberá comprar un transmisor nuevo y pedir a su distribuidor que lo programe. Se puede volver a programar el vehículo para que los transmisores extraviados o robados ya no funcionen. Cualquier transmisor restante necesitará ser reprogramado. Cada vehículo puede contar con hasta ocho transmisores programados para el mismo.

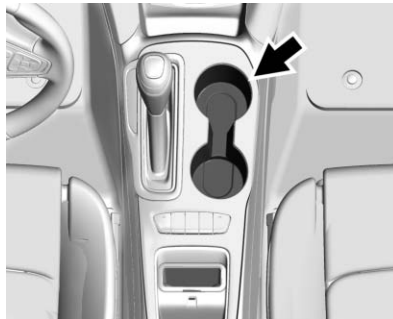

### Programación con transmisores reconocidos (únicamente vehículos sin llave)

Se puede programar un transmisor nuevo al vehículo cuando hay dos transmisores reconocidos. Para programar, el vehículo debe estar apagado y usted debe tener todos los transmisores, tanto los actualmente reconocidos como los nuevos.



1. Coloque las dos llaves reconocidas en el portavasos delantero.
2. Retire la tapa del cilindro de bloqueo de llave en la manija de la puerta del conductor. Consulte *Seguros de puertas* ⇨ 46. Inserte la llave del vehículo del nuevo transmisor en el cilindro de la cerradura en el lado exterior de la puerta del conductor y gire la llave a la posición de desbloqueo cinco veces antes de que transcurran 10 segundos.

El Centro de información del conductor (DIC) muestra LISTO PARA REMOTO #2, 3, 4 o 5 etc.

3. Retire la llave reconocida y ponga el nuevo transmisor en el portavasos delantero.
4. Presione ENGINE START/STOP (Arranque/paro de motor). Una vez que se haya programado el transmisor, el DIC indicará que está listo para programar el siguiente transmisor.
5. Retire el transmisor del portavasos delantero y oprima  o  en el transmisor.

Para programar transmisores adicionales, repita los Pasos 3-5.

Cuando estén programados todos los transmisores adicionales, oprima sin soltar ENGINE START/STOP por 12 segundos para salir del modo de programación.

6. Regrese la llave del vehículo al transmisor.

### Programación sin transmisores reconocidos (únicamente vehículos sin llave)

Si dos transmisores reconocidos actualmente no están disponibles, siga este procedimiento para programar hasta ocho transmisores. Esta función no está disponible en Canadá. Este procedimiento toma aproximadamente 30 segundos para completarse. El vehículo debe estar apagado y usted debe tener todos los transmisores que desee programar.

1. Retire la tapa del cilindro de bloqueo de llave en la manija de la puerta del conductor. Consulte *Seguros de puertas* ⇨ 46. Inserte la llave del vehículo del transmisor en el cilindro de la cerradura en el lado exterior de la puerta del conductor y gire la llave a la posición de desbloqueo cinco veces antes de que transcurran 10 segundos.

El Centro de información del conductor (DIC) muestra PROGRAMACIÓN DE REMOTO PENDIENTE, POR FAVOR ESPERE.

2. Espere 10 minutos hasta que el DIC muestre PRESIONAR BOTÓN DE ARRANQUE DE MOTOR PARA PROGRAMAR y entonces presione ENGINE START/STOP.

El DIC muestra nuevamente RPROGRAMACIÓN DE REMOTO PENDIENTE, POR FAVOR ESPERE.

3. Repita el paso 2 dos veces adicionales. Después de la tercera vez, ya no trabajarán con el vehículo ninguno de los transmisores previamente conocidos. Se pueden aprender los restantes transmisores en los siguientes pasos.

La pantalla del DIC debería ahora mostrar LISTO PARA CONTROL REMOTO # 1.

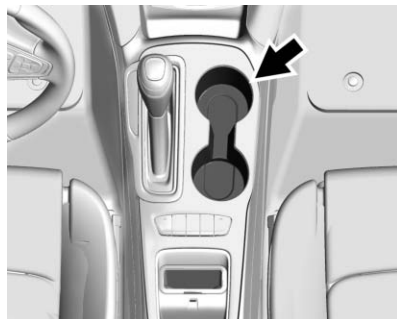

4. Coloque el transmisor en el porta-vasos delantero.
5. Presione ENGINE START/STOP. Una vez que se haya programado el transmisor el DIC indicará que está listo para programar el siguiente transmisor.
6. Retire el transmisor del portavasos delantero y oprima  o  en el transmisor.

Para programar transmisores adicionales, repita los Pasos 4-6.

Cuando estén programados todos los transmisores adicionales, oprima sin soltar ENGINE START/STOP por 12 segundos para salir del modo de programación.

7. Regrese la llave del vehículo al transmisor.

### Encendido del Vehículo con Batería Baja en el Transmisor

Si la batería del transmisor está débil o si hay interferencia con la señal cuando intente arrancar el vehículo, el DIC puede mostrar CONTROL REMOTO NO DETECTADO o NO SE DETECTÓ LLAVE REMOTA. COLOQUE LA LLAVE EN EL BOLSILLO DEL TRANSMISOR. LUEGO ARRANQUE EL VEHÍCULO. El mensaje REEMPLAZAR BATERÍA EN LLAVE DE CONTROL REMOTO también se puede mostrar en este momento.

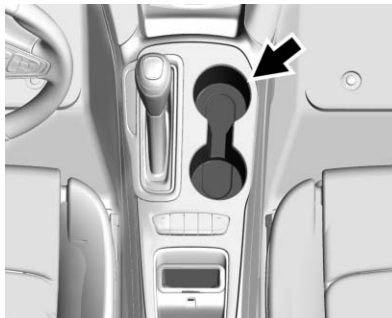

Para arrancar el vehículo:

1. Coloque el transmisor en el porta-vasos delantero.
2. Con el vehículo en P (estacionamiento) o N (Neutral), pise el pedal de freno y oprima ENGINE START/STOP. Vea *Arranque del motor* ⇨ 223 para obtener información adicional sobre el encendido sin llave del vehículo, con arranque por botón.

Cambie la batería del transmisor lo antes posible.

### Reemplazo de la batería

Reemplace la batería si se muestra el mensaje REEMPLAZAR BATERÍA EN LLAVE DE CONTROL REMOTO en el DIC. Vea *Mensajes de seguro y llave* ⇨ 142

#### Precaución

No toque ningún circuito del transmisor al cambiar la batería. La estática de su cuerpo podría dañar el transmisor.

La batería no es recargable. Para reemplazar la batería:



1. Oprima el botón en el lado del transmisor cerca de la parte inferior, y tire de ella.



2. Separe las dos mitades del transmisor utilizando una herramienta plana insertada en el área cerca a la ranura de la llave.



3. Retire la batería empujándola y deslizándola hacia la parte inferior del transmisor.
4. Inserte la nueva batería, con el lado positivo viendo hacia la tapa posterior. Empuje la batería hacia abajo hasta que esté colocada en su lugar. Sustituya la batería con una de nomenclatura CR2032 o equivalente.
5. Ensamble la tapa de la batería de nuevo en el transmisor.

### Arranque remoto del vehículo

Si está equipada, esta función permite el arranque del motor desde afuera del vehículo. Consulte *Emisiones del motor* ⇨ 232.

 : Este botón estará ubicado en el transmisor RKE si el vehículo tiene arranque remoto.

Si está equipado con arranque remoto, el sistema de control del clima se encenderá al arrancar el vehículo en forma remota, dependiendo de la temperatura exterior.



El desempañador de la ventana trasera y los asientos con calefacción, si están equipados, también podrían encenderse. Vea "Operación de control del clima en arranque remoto" en *Sistemas de control de clima (Con aire acondicionado)* ⇨ 195 o *Sistemas de control de clima (Sólo con calentador)* ⇨ 197 y *Asientos delanteros con calefacción* ⇨ 67.

Las leyes en algunas comunidades locales puede restringir el uso de arrancadores remotos. Por ejemplo, algunas leyes requieren que la persona que utiliza el arranque remoto tenga el vehículo a la vista al utilizarlo. Revise las regulaciones locales para cualquier requerimiento.

Otras condiciones pueden afectar el funcionamiento del transmisor. Consulte *Sistema remoto de entrada sin llave (RKE)* ⇨ 34.

### Arranque del vehículo

Para arrancar el motor usando la función de arranque remoto:

1. Apunte el transmisor RKE hacia el vehículo.
2. Oprima y suelte .
3. Inmediatamente después de completar el Paso 2, presione y sostenga  durante por lo menos cuatro segundos o hasta que las luces direccionales parpadeen. El parpadeo de la luces direccionales confirma la

solicitud de que se recibió la solicitud para arrancar de forma remota el vehículo.

Al arrancar el motor se encenderán las luces de estacionamiento y permanecerán encendidas todo el tiempo que el motor esté encendido. Las puertas se bloquearán y el sistema de control del clima se encenderá.

El motor continuará en funcionamiento durante 15 minutos. Después de 30 segundos, repita los pasos si se desea una extensión de 15 minutos. El arranque remoto sólo puede extenderse una vez.

Coloque la ignición en ON/RUN/START (Encendido/Operación/Arranque) para conducir.

### Prolongación del tiempo de operación del motor

El tiempo de funcionamiento del motor puede extenderse durante 15 minutos más, si durante los primeros 15 minutos se repiten los pasos 2 y 3 mientras el motor está en funcionamiento. Se puede solicitar una extensión 30 segundos

después de arrancar. Al extender el arranque remoto, se agrega el segundo periodo de 15 minutos a los primeros 15 minutos para un total de 30 minutos.

El arranque remoto puede ser extendido una sola vez.

Entre dos ciclos de encendido sólo se permite un máximo de dos arranques remotos o un arranque sencillo con una extensión.

La ignición del vehículo debe encenderse y apagarse para volver a usar el arranque remoto.

### Cancelación de un arranque remoto

Para cancelar el arranque remoto, realice una de las siguientes opciones:

- Apunte el transmisor RKE al vehículo y presione sin soltar  hasta que las luces de estacionamiento se apaguen.
- Encienda las Intermitentes de advertencia de peligro.
- Encienda y apague el vehículo.

**Condiciones en las que no funcionará el arranque remoto**

La característica de arranque remoto del vehículo no funcionará si:

- La llave está en la ignición (Acceso con llave) o si el transmisor RKE está en el vehículo (Acceso sin llave).
- El cofre del vehículo no está cerrado.
- Están encendidas las Intermitentes de advertencia de peligro.
- La luz indicadora de falla está encendida.
- La temperatura del líquido refrigerante del motor está muy elevada.
- La presión de aceite está baja.
- Ya se han usado dos arranques remotos del vehículo, o un solo arranque remoto con extensión.
- El vehículo no está en P (estacionamiento).

**Seguros de puertas****Advertencia**

Las puertas sin seguro pueden ser peligrosas

- Los pasajeros, y en especial los niños, pueden abrir las puertas fácilmente y caerse de un vehículo en movimiento. La probabilidad de ser arrojado fuera del vehículo durante un impacto aumenta si las puertas no están con seguro. Por lo tanto, todos los pasajeros deben utilizar sus cinturones de seguridad correctamente y todas las puertas deberán estar cerradas mientras se esté manejando el vehículo.
- Los niños pequeños que se suben a un vehículo que no tiene las puertas cerradas con seguro podrían ser incapaces de salir del mismo. Los niños pueden



(Continúa)

**Advertencia (Continúa)**



verse expuestos a un calor extremo y sufrir lesiones permanentes o incluso fatales debido a la insolación. Siempre cerciórese de cerrar los seguros de las puertas del vehículo al alejarse del mismo.

- Los intrusos pueden entrar fácilmente a través de una puerta sin seguro al reducir la velocidad o detener el vehículo. Ponga seguro a las puertas para ayudarse a prevenir que esto suceda.

Para bloquear o desbloquear las puertas desde fuera del vehículo.

- Oprima  o  en el transmisor del sistema remoto de entrada sin llaves (RKE).
- Use la llave en la puerta del conductor. El cilindro de la llave está cubierto con una tapa.

Para bloquear o desbloquear las puertas desde dentro del vehículo.

- Presione  o  en el interruptor de bloqueo de puerta eléctrica.
- Si está equipado con Acceso sin llave, oprimir hacia abajo la perilla del seguro manual en la puerta del conductor bloqueará todas las puertas.
- Jalar una manija interior de puerta desbloqueará la puerta. Jalar la manija de la puerta de nuevo la desbloquea.

### Acceso al cilindro de la llave

Para tener acceso al cilindro de bloqueo de la llave:

1. Jale la manija de la puerta a la posición de abierto.

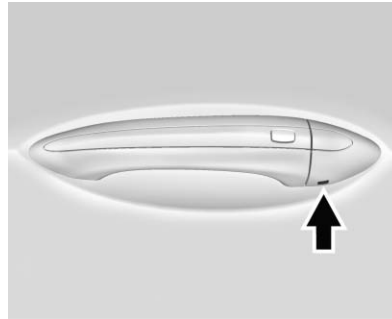

2. Inserte la llave en la ranura en el fondo de la tapa y haga palanca hacia afuera.
3. Mueva la tapa hacia atrás y remuévala.

Vuelva a colocar la tapa abrochando en las pestañas.

### Acceso Sin Llave

Si está equipado, el transmisor RKE debe estar dentro de una distancia de 1 m (3 pies) de la puerta que desea abrir. Presione el botón en la manija para abrir. Vea "Operación

de acceso sin llave" en *Funcionamiento del sistema de entrada sin llave a control remoto (RKE) (Acceso con llave)* ⇨ 35 o *Funcionamiento del sistema de entrada sin llave a control remoto (RKE) (Acceso sin llave)* ⇨ 38.

## Seguros eléctricos de puertas



 : Presione para cerrar los seguros de las puertas.

 : Oprima para abrir los seguros de las puertas.





### Bloqueo retardado

Esta función retrasa el bloqueo de las puertas hasta cinco segundos después de que se hayan cerrado todas las puertas.

Si está equipado con Acceso sin llave, el bloqueo demorado sólo se puede encender cuando la Protección de bloqueo de puerta desbloqueada se apagó.

Cuando se presiona  en el interruptor del seguro de la puerta eléctrica, mientras la puerta está abierta, sonará tres veces una campanilla indicando que el cierre demorado está activo.

Las puertas se bloquean automáticamente cinco segundos después de haberse cerrado todas las puertas. Si se vuelve a abrir una puerta antes de ese tiempo, se reajustará el tiempo nuevamente a cinco segundos cuando estén cerradas todas las puertas.

Presione  en el interruptor de bloqueo de puerta de nuevo o presione  en el transmisor RKE para cerrar inmediatamente las puertas.

Esta función también puede programarse. Consulte *Personalización del vehículo* ⇨ 150.

### Seguros automáticos de puertas

Cuando las puertas están cerradas, la ignición está encendida y la palanca de cambios se mueve desde P (Estacionamiento) para una transmisión automática, o la velocidad del vehículo rebasa 13 km/h (8 mph) para una transmisión manual, se activa el seguro en ambas puertas.

Para abrir los seguros de las puertas:

- Oprima .
- Para transmisiones automáticas, cambie el vehículo a P (Estacionamiento).

- Para transmisiones manuales y un sistema de ignición activado, retire la llave de la ignición cuando esté estacionado.
- Para transmisiones manuales y sistema de arranque con botón, apague el vehículo cuando esté estacionado.

La función de bloqueo automático de puerta no se puede desactivar. El desbloqueo automático de puertas se puede programar.

Consulte *Personalización del vehículo* ⇨ 150.

### Protección de bloqueo

**Llave de Acceso :** Cuando se solicita el bloqueo con la puerta del conductor abierta y la llave en el encendido, todas las puertas se bloquearán y luego la puerta del conductor se desbloqueará.

Esto puede cambiarse manualmente manteniendo presionado  en el interruptor de bloqueo de puerta eléctrica.

**Acceso Sin Llave :** Cuando se solicita el bloqueo con la puerta del conductor abierta y el vehículo está en ACC/ACCESSORY (accesorios) u ON/RUN/START (encendido/operación/arranque), todas las puertas se bloquearán y luego la puerta del conductor se desbloqueará.

Si el vehículo está apagado y se solicita el bloqueo mientras la puerta está abierta, cuando se cierran todas las puertas el vehículo revisará los transmisores RKE en el interior. Si se detecta un transmisor RKE y el número de transmisores RKE en el interior no se ha reducido, la puerta del conductor se desbloqueará y el claxon sonará tres veces.

Esto puede cambiarse manualmente manteniendo presionado  en el interruptor de bloqueo de puerta eléctrica.

### Anti bloqueo de puerta desbloqueada

**Acceso sin llave :** La protección de bloqueo de puerta desbloqueada, cuando está encendida, desbloqueará la puerta del conductor si se solicita el bloqueo mientras la puerta del conductor está abierta. Esta función se puede encender o apagar con los menús de personalización del vehículo. Consulte *Personalización del vehículo* ⇨ 150.

### Seguros de puertas

Las cerraduras de seguridad de la puerta trasera impiden que los pasajeros abran las puertas traseras desde el interior del vehículo.

### Seguros de puertas para niños manuales



Los seguros de puertas para niños están en el borde interior de las puertas traseras. Para usar el seguro para niños:

1. Mueva la palanca hacia adelante a la posición de poner seguro.
2. Cierre la puerta.
3. Haga lo mismo para la otra puerta trasera.

Para abrir una puerta cuando el seguro para niños está activado:

1. Desbloquee la puerta activando la manija interior, presionando el interruptor de seguros eléctricos, o utilizando el transmisor de Entrada remota sin llave (RKE).
2. Abra la puerta desde afuera.

Cuando el seguro de puertas para niños está habilitado, los adultos y niños mayores no podrán abrir la puerta trasera desde el interior. Cancele los seguros de puertas para niños para permitir que las puertas se abran desde el interior.

Para cancelar el seguro para niños:

1. Desbloquee la puerta y ábrala desde afuera.
2. Mueva la palanca hacia atrás a quitar seguro (desbloqueo). Haga lo mismo para la otra puerta.

## Puertas

### Cajuela

#### Advertencia

Los gases del escape pueden entrar al vehículo si éste se conduce con la puerta trasera, la cajuela o la escotilla abiertos, o con objetos que pasen a través del sello entre la carrocería y cajuela o escotilla o la puerta trasera. Los gases de escape del motor contienen monóxido de carbono (CO) que no puede verse ni olerse. Puede causar pérdida de conciencia o incluso la muerte.

Si necesita conducir el vehículo con la puerta trasera, o cajuela o escotilla abiertos:

- Cierre todas las ventanas.
- Abra completamente las salidas de aire en o debajo del panel de instrumentos.

(Continúa)

#### Advertencia (Continúa)

- Ajuste el sistema de control de clima en una modalidad que haga circular sólo aire exterior, y ajuste el ventilador a la máxima la velocidad. Consulte "Sistemas de control de clima" en el índice.
- Si el vehículo está equipado con un portón trasero eléctrico, desactive la función de portón trasero eléctrico.

Para mayor información acerca del monóxido de carbono, consulte *Emisiones del motor* ⇨ 232.

Para abrir la cajuela, el vehículo debe estar apagado o detenido con el freno de estacionamiento aplicado para transmisiones manuales, o con la palanca de cambios en P (Estacionamiento) para transmisiones automáticas.



Presione el botón de liberación de la cajuela.



Para abrir la cajuela desde el exterior del vehículo, oprima  dos veces en el transmisor remoto de entrada sin llave (RKE), u oprima la almohadilla táctil que se encuentra sobre la matrícula después de desbloquear todas las puertas.

Si está equipado con Acceso sin llave, la cajuela se puede abrir mientras el vehículo está bloqueado presionando la almohadilla táctil cuando el transmisor RKE esté a menos de 1 m (3 pies) de la parte trasera del vehículo.

### Manija de liberación de emergencia de la cajuela

#### Precaución

No utilice la manija de liberación de emergencia como punto para sujetar un amarre o como punto de anclaje cuando esté sujetando artículos en la cajuela, ya que esto puede dañar la manija.



Hay una manija de liberación de emergencia de cajuela fosforescente en la tapa del portaequipaje. La manija brilla después de ser expuesta a la luz. Jale la manija de liberación para abrir la cajuela desde adentro.

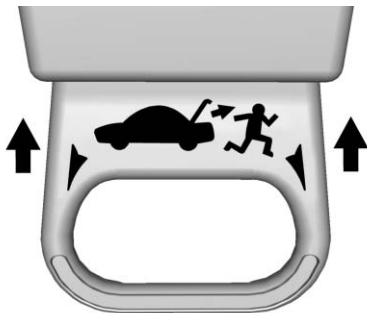

Después de jalar la manija de liberación de emergencia de la cajuela, empuje la manija dentro del bisel.

## Seguridad del vehículo

El vehículo tiene características anti-robo; sin embargo, el vehículo no se hace imposible de robar.

## Sistema de alarma de vehículo

Este vehículo cuenta con un sistema de alarma antirrobo.



La luz indicadora, en el tablero de instrumentos, cerca del parabrisas, indica la condición del sistema:

**Off (Apagado)** : El sistema de alarma está desactivado.

**En sólido** : El vehículo se asegura durante la demora para armar el sistema.

**Parpadeo rápido** : El vehículo no está asegurado. Una puerta, el cofre o la cajuela están abiertas.

**Parpadeo lento** : El sistema de alarma está activado.

## Activación del sistema de alarma

1. Cerrar la cajuela y el cofre. Apague el vehículo.
2. Cierre el vehículo usando uno de estos tres métodos:
  - Usando el transmisor RKE.
  - Use el sistema de acceso sin llave, si está equipado.
  - Con una puerta abierta, presione el interior .
3. Después de 30 segundos, se activará el sistema de alarma, y el indicador empezará a parpadear lentamente, lo cual indica que el sistema de

alarma está en funcionamiento. Presionando  en el transmisor de RKE por segunda vez anula la demora de 30 segundos y arma de inmediato el sistema de alarma.

El sistema de alarma del vehículo no se armará si los seguros de las puertas se activan con la llave.

Si la puerta del conductor se abre sin desbloquearla primero con el transmisor RKE, sonará el claxon y las luces parpadearán para indicar el estado de pre alarma. Si no se arranca el vehículo o no se desbloquean las puertas presionando  en el transmisor RKE durante la pre alarma de 10 segundos, se activará la alarma.

Si se abre alguna puerta, el cofre o la cajuela sin desactivar primero el sistema, las direccionales parpadearán y el claxon sonará durante unos 30 segundos. Entonces el sistema de alarma se activará nuevamente para monitorear el siguiente evento no autorizado.

### Desactivación del sistema de alarma

Realice uno de los pasos siguientes para desactivar el sistema de alarma o apagar la alarma si se ha activado:

- Oprima  en el transmisor RKE.
- Desbloquee el vehículo usando el sistema de acceso sin llave, si está equipado.
- Arranque el vehículo.

Para evitar disparar la alarma por accidente:

- Active los seguros del vehículo después de que todos los ocupantes hayan salido y todas las puertas estén cerradas.
- Siempre desbloquee una puerta con el transmisor RKE o el sistema de acceso sin llave, si está equipado.

Desbloquear la puerta del conductor con la llave no desbloqueará el sistema ni apagará la alarma.

### Cómo detectar una condición de manipulación no autorizada

Si presiona  en el transmisor RKE y el claxon suena y las luces parpadean tres veces, significa que ocurrió una alarma mientras estuvo armado el sistema de alarma.

Si la alarma se ha activado, un mensaje aparecerá en el centro de información del conductor (DIC). Consulte *Mensajes de seguridad* ⇨ 146.

### Inmovilizador

Consulte *Declaración de frecuencia de radio* ⇨ 402.

### Funcionamiento del inmovilizador (Acceso con llave)

Este vehículo cuenta con un sistema pasivo antirrobo.

Este sistema no necesita activarse o desactivarse manualmente.

El vehículo queda inmovilizado automáticamente cuando la llave se retira del encendido.

El sistema se desactiva automáticamente cuando el vehículo se arranca con la llave correcta. La llave usa un transpondedor que coincide con una unidad de control de inmovilización en el vehículo, y automáticamente desactiva el sistema. Sólo se puede encender el vehículo utilizando una llave autorizada. El vehículo podría no arrancar si la llave está dañada.



La luz de seguridad, del grupo de instrumentos se enciende si existe un problema con la activación o desactivación del sistema anti-robo.

Al intentar arrancar el vehículo, la luz de seguridad enciende brevemente al girar la llave de encendido.

Si el motor no arranca y la luz de seguridad permanece encendida, hay un problema con el sistema. Apague el interruptor de encendido e inténtelo de nuevo.

Si el motor sigue sin arrancar y la llave no parece estar dañada o la luz permanece encendida, intente con otra llave de encendido. Si el motor no arranca con la otra llave, el vehículo necesita servicio. Si el vehículo arranca, la primera llave podría estar dañada. Acuda a su distribuidor, quien podrá dar servicio al sistema anti-robo y solicitar una llave nueva.

No deje las llaves u otros dispositivos que desactiven o desarmen el sistema antirrobo dentro el vehículo.

### **Funcionamiento del inmovilizador (Acceso sin llave)**

Este vehículo cuenta con un sistema pasivo antirrobo.

Este sistema no necesita activarse o desactivarse manualmente.

El vehículo queda inmovilizado automáticamente cuando el transmisor sale del vehículo.

El sistema inmovilizador se desactiva cuando se presiona el botón de ignición y se encuentra en el vehículo un transmisor válido.



La luz de seguridad en el grupo de instrumentos se enciende cuando existe un problema con la activación o desactivación del sistema anti-robo.

El sistema cuenta con uno o más transmisores que coinciden con una unidad de control de inmovilización en su vehículo. Solamente un transmisor de coincidencia correcta encenderá el vehículo. Si alguna vez se daña el transmisor, no podrá encender su vehículo.

Al intentar arrancar el vehículo, la luz de seguridad enciende brevemente al girar la llave de encendido.

Si el motor no arranca y la luz de seguridad permanece encendida, hay un problema con el sistema. Apague el vehículo e inténtelo de nuevo.

Si el transmisor RKE no parece estar dañado, pruebe con otro transmisor. O bien, puede intentarlo colocando el transmisor en la cavidad del transmisor en la consola central. Vea "Encendido del Vehículo con Batería Baja en el Transmisor" en *Funcionamiento del sistema de entrada sin llave a control remoto (RKE) (Acceso con llave)* ⇨ 35 o *Funcionamiento del sistema de entrada sin llave a control remoto (RKE) (Acceso sin llave)* ⇨ 38.

Si el motor no arranca con el otro transmisor o cuando el transmisor se encuentra en el bolsillo en la consola central, su vehículo necesita servicio. Acuda a su

distribuidor, quien podrá dar servicio al sistema anti-robo y programar un nuevo transmisor para el vehículo.

No deje el transmisor u otros dispositivos que desactiven o desarmen el sistema antirrobo dentro del vehículo.

## Espejos exteriores

### Espejos convexos



#### Advertencia

Un espejo convexo puede hacer que las cosas, como otros vehículos, aparezcan como más lejanas de lo que realmente están. Si usted se cambia de manera muy abrupta hacia el carril derecho, podría golpear un vehículo a su derecha. Verifique con el espejo retrovisor o mire brevemente por encima de su hombro antes cambiar de carril.

El espejo del lado del pasajero es un espejo convexo. La superficie de un espejo convexo es curvada para abarcar más visión desde el asiento del conductor.



## Espejos plegables

El vehículo cuenta con espejos plegables. Estos espejos pueden plegarse hacia dentro para evitar daños al pasar por un lavador de autos automático.



### Espejos plegables manuales

Para plegar los espejos plegables manuales, si están equipados, jale el espejo hacia el vehículo. Empuje el espejo hacia afuera para regresarlo a la posición original.

### Plegado eléctrico



Para plegar los espejos plegables eléctricos, si están equipados:

1. Mueva el interruptor selector a O.
2. Oprima la perilla hacia abajo hacia  para plegar los espejos.
3. Oprima la perilla hacia abajo de nuevo hacia  para desplegar los espejos.

Si un espejo plegable eléctrico se despliega manualmente, presionar hacia abajo sobre la perilla sólo desplegará el otro espejo.

## Espejos con calefacción

El desempañador de la ventana trasera también calienta los espejos exteriores, si está equipado.

 : Pulse para calentar los espejos retrovisores exteriores. Consulte "Desempañador de la ventana trasera" bajo *Sistema de climatización automático* ⇨ 199.

## Espejos interiores

### Espejo retrovisores interiores

Ajuste el espejo retrovisor para obtener una vista despejada del área detrás del vehículo.

No rocíe limpiador de cristales directamente sobre el espejo. Use una toalla suave humedecida con agua.

### Espejo retrovisor manual

Si está equipado con espejo retrovisor manual, preione la pestaña hacia delante para uso diurno y jálala para uso nocturno, para evitar destellos de los faros del vehículo que va atrás.

### Espejo retrovisor de atenuación automática

Si está equipada, la atenuación automática reduce el resplandor de los faros que vienen desde de la

parte trasera. La función de atenuación se enciende al arrancar el vehículo.

## Ventanas

### ⚠ Advertencia

Nunca deje a un niño, adulto minusválido o mascota solo en un vehículo, especialmente con las ventanas cerrados en clima tibio o cálido. Pueden verse expuestos al calor extremo y sufrir lesiones permanentes o incluso fatales debido a la insolación.



La aerodinámica del vehículo está diseñada para mejorar el rendimiento del combustible. Esto

puede producir un sonido de pulsación cuando alguna de las dos ventanas traseras esté abierta y las delanteras estén cerradas. Para reducir el sonido, abra una ventana delantera o el quemacocos, si está equipado.

## Ventanillas eléctricas

### ⚠ Advertencia

Los niños podrían sufrir lesiones graves o la muerte si quedan atrapados en el camino de una ventanilla que se está cerrando. Nunca deje las llaves en un vehículo con niños. Cuando haya niños en el asiento trasero, utilice el botón del bloqueo de ventanillas para evitar la operación de las ventanillas. Consulte *Llaves* ⇨ 32.



Las ventanas funcionan cuando el vehículo se encuentra en ON/RUN (encendido/funcionamiento), ACC/ACCESSORY (acc/accesorios), o Energía retenida para los accesorios (RAP). Consulte *Energía retenida para los accesorios (RAP)* ⇨ 229.

Oprima o tire del interruptor para abrir o cerrar la ventana.

Las ventanas se desactivarán temporalmente si los interruptores de las ventanas se utilizan varias veces en un tiempo corto.

### Bloqueo de las ventanas



Esta función impide que los interruptores de las ventanas de la puerta trasera del pasajero funcionen.

Oprima  para activar la función de bloqueo de la ventana trasera. La luz indicadora se enciende al activarse.

Oprima  nuevamente para desactivar.

### Movimiento rápido de ventana

El descenso/ascenso rápido, si está equipado, permite que las ventanas se abran o se cierren sin sostener el interruptor de la ventana. Oprima el interruptor de la ventana completamente hacia abajo o jálelo hacia arriba y suelte rápidamente para activar. Oprima brevemente o jale el mismo interruptor para detener el movimiento de la ventana.

### Detección de obstáculos de ventana de movimiento rápido

La función de ascenso rápido, si está equipada, revertirá el movimiento de la ventana si entra en contacto con un objeto. El frío o hielo extremos podrían causar que la ventana invierta la dirección automáticamente. La ventana funcionará con normalidad después de retirar el objeto o condición.

## Anulación de detección de obstáculos

### ⚠ Advertencia

Si se activa la anulación de detección de obstáculos, la ventana no invertirá su movimiento en forma automática. Usted, u otras personas podrían sufrir lesiones y la ventana podría dañarse. Antes de usar la anulación de detección de obstáculos, asegúrese que no haya personas u obstrucciones en el recorrido de la ventana.

La ventana se puede cerrar sosteniendo el interruptor de la ventana en la posición arriba si las condiciones le impiden cerrar de manera rápida.

## Programación de las ventanas eléctricas

Puede ser necesario programar si la batería del vehículo se ha desconectado o descargado. Si la ventana no puede subir rápido, programe la ventana:

1. Cierre todas las puertas.
2. Coloque el encendido en ACC/ ACCESSORY (ACC/ ACCESORIOS) u ON/RUN (ENCENDIDO/ FUNCIONAMIENTO).
3. Abrir parcialmente la ventana a ser programada, luego ciérrela y continúe jalando el interruptor brevemente después de que la ventana se haya cerrado totalmente.
4. Oprima el interruptor de ventana eléctrica hasta que la ventana esté completamente abierta y mantenga brevemente.

## Viseras

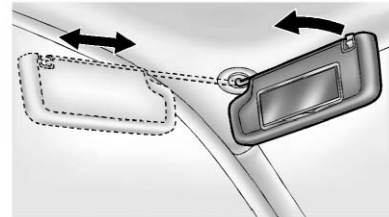

Tire de la visera hacia abajo para bloquear el resplandor. Desconecte la visera del montaje central para pivotarlo a la ventana lateral o, si está equipado, para extenderlo a lo largo de la varilla.

## Techo

### Quemacocos

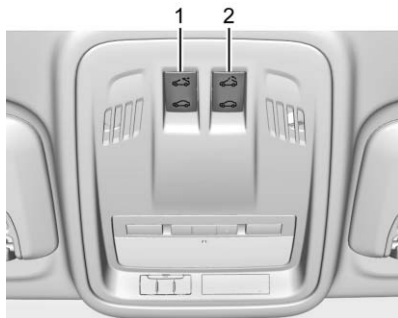

Si está equipado, el quemacocos sólo funciona con la ignición encendida o en ACC/ACCESSORY (accesorios), o cuando la Energía retenida para los accesorios (RAP) está activa. Consulte *Energía retenida para los accesorios (RAP)* ⇨ 229.





1. Interruptor de deslizamiento
2. Interruptor de inclinación

### Interruptor de deslizamiento



#### Apertura rápida/cierre rápido :

Para abrir rápidamente el quemacocos, presione  (1) a la segunda posición de tope y libere. Para cerrar rápidamente el quemacocos, presione  (1) a la segunda posición de tope y libere. Oprima el interruptor nuevamente para detener.

#### Abrir/Cerrar (Modo manual) :

Para abrir el quemacocos, oprima sin soltar  (1) hasta que el quemacocos alcance la posición que desee. Presione y sostenga  (1) para cerrar.

### Interruptor de inclinación

**Ventilación :** Desde la posición cerrada, presione  (2) para ventilar el quemacocos. Presione  (2) para cerrar.

Cuando el techo corredizo está abierto, se eleva automáticamente un deflector de aire. El deflector de aire se retrae cuando se cierra el techo corredizo.

El techo corredizo también tiene un parasol que se puede jalar hacia adelante para bloquear los rayos solares. El parasol debe abrirse y cerrarse manualmente.

### Sistema de reversa automática

El quemacocos está equipado con un sistema de reversa automática que solo está activo cuando el quemacocos se operan en modo de cierre rápido. Si hay un objeto en el trayecto del quemacocos mientras se cierra rápidamente, el sistema de reversa detectará el objeto y lo detendrá. En caso de que haya dificultades cerrando el quemacocos por heladas u otras condiciones, es posible anular el sistema de reversa. Para anular el sistema de reversa, cierre en modo manual. Para detener el movimiento, suelte el interruptor.

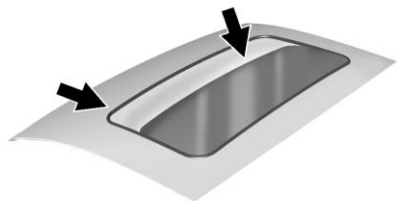

La tierra y la basura se pueden acumular en el sello del quemacocos o en los carriles. Esto podría causar problemas con la operación del techo corredizo o ruido. Podría taponar también el sistema de drenaje de agua. Periódicamente abra el quemacocos y retire cualquier obstáculo o basura suelta. Limpie el sello del quemacocos y el área de sellado del techo utilizando un trapo limpio, jabón suave y agua. No retire la grasa del quemacocos.

Si se ve agua goteando hacia el sistema de drenaje, es normal.

## Asientos y sistemas de sujeción

### Cabeceras

Cabeceras ..... 63

### Asientos delanteros

Ajuste del asiento ..... 64

Ajuste de los asientos eléctricos ..... 65

Respaldos reclinables ..... 65

Asientos delanteros con calefacción ..... 67

### Asientos Traseros

Asientos Traseros ..... 68

### Cinturones de seguridad

Cinturones de seguridad ..... 71

Cómo usar correctamente los cinturones de seguridad ..... 72

Cinturón de seguridad de tres puntos ..... 73

Uso del Cinturón de Seguridad Durante el Embarazo ..... 76

Extensor de Cinturón de Seguridad ..... 76

Revisión del sistema de seguridad ..... 77

Cuidado del cinturón de seguridad ..... 77

Reemplazo de partes del sistema del cinturón de seguridad después de una colisión ..... 77

### Sistema de bolsas de aire

Sistema de bolsas de aire .... . 78

¿En dónde están las bolsas de aire? ..... 80

¿Cuándo se debe inflar una bolsa de aire? ..... 81

¿Qué provoca que se infle una bolsa de aire? ..... 82

¿Cómo se activa una bolsa de aire? ..... 82

¿Qué verá después que se active la bolsa de aire? ..... 83

Interruptor de encendido-apagado de la bolsa de aire ..... 85

Dar servicio a vehículos equipados con bolsa de aire ..... 86

Agregar equipo a vehículos equipados con bolsa de aire ..... 86

Revisión del sistema de las bolsas de aire ..... 86

Reemplazo de partes del sistema de bolsa de aire después de una colisión ..... 87

### Restricciones para niños

Niños Mayores ..... 88

Sistemas de Restricción para Niños ..... 89

Dónde poner el sistema de retención infantil ..... 92

Sistemas de Restricción para Niños ISOFIX ..... 97

Sistemas de restricción para niños de anclaje superior .... . 98

## Cabeceras

Los asientos frontales y traseros del vehículo tienen reposacabezas ajustables en las posiciones de asiento de ventana.

### Advertencia

Existe una mayor probabilidad que los ocupantes sufran una lesión de cuello/columna en un accidente con cabeceras que no estén instaladas y ajustadas adecuadamente. No conduzca hasta que las cabeceras de todos los ocupantes estén instaladas y ajustadas adecuadamente.



Ajuste las cabeceras de tal forma que la parte superior de la misma esté a la misma altura que la parte superior de la cabeza del ocupante. Esta posición reduce la probabilidad de una lesión de cuello durante un accidente.

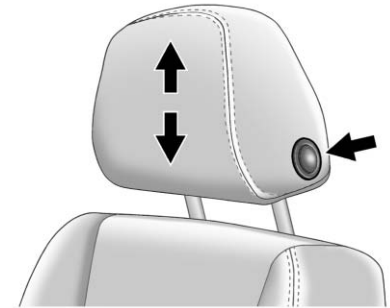

Puede ajustarse la altura de la cabecera. Para subir o bajar la cabecera ajustable, oprima el botón ubicado en el lado de la cabecera y jale hacia arriba o empuje la cabecera ajustable hacia abajo y suelte el botón. Jale y empuje la cabecera después de liberar el botón para asegurarse que esté asegurado en su lugar.

Las cabeceras de los asientos delanteros exteriores no son removibles.



### Asientos Traseros

Los asientos traseros del vehículo tienen cabeceras ajustables en las posiciones de asiento de ventana.

Puede ajustarse la altura de la cabecera.

Jale la cabecera hacia arriba para elevarla. Trate de mover la cabecera para cerciorarse que está asegurada en su posición.

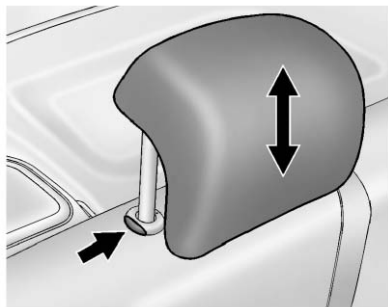

Para bajar la cabecera, pulse el botón ubicado en la parte superior del respaldo y empuje la cabecera hacia abajo. Trate de mover la

cabecera después de liberar el botón para asegurarse que esté trabada en su lugar.

### Asientos delanteros

#### Ajuste del asiento

##### Advertencia

Puede perder el control del vehículo si intenta ajustar el asiento del conductor mientras el vehículo está en movimiento. Ajuste el asiento del conductor sólo cuando el vehículo no se está moviendo.



Para ajustar un asiento manual:

1. Jale la manija en la parte delantera del asiento.
2. Deslice el asiento a la posición deseada y libere la manija.
3. Trate de mover el asiento hacia adelante y hacia atrás para asegurarse que esté asegurado en su lugar.

### Ajustador de altura del asiento



Si está equipado, mueva la palanca hacia arriba o hacia abajo manualmente para subir o bajar el asiento.

### Ajuste de los asientos eléctricos



Para ajustar el asiento eléctrico del conductor, si está equipado:

- Mueva el asiento hacia delante o hacia atrás deslizando el control hacia adelante o hacia atrás.
- Levante o baje la parte frontal del cojín del asiento moviendo el frente del control hacia arriba o hacia abajo.

- Levante o baje el completamente el asiento moviendo la parte trasera del control hacia arriba o hacia abajo.

Para ajustar el respaldo, vea *Respaldos reclinables* ⇨ 65.

### Respaldos reclinables

#### Advertencia

Si cualquiera de los respaldos no está trabado, se podría mover hacia adelante en un alto repentino o impacto. Esto podría causar lesiones a la persona que ocupe ese lugar. Siempre empuje y jale los respaldos para asegurarse que estén trabados.

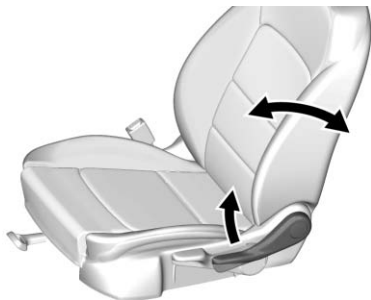

Para reclinar un respaldo manual:

1. Levante la palanca.  
Si es necesario, mueva el cinturón de seguridad para acceder a la palanca.
2. Mueva el respaldo hasta la posición deseada, luego suelte la palanca para asegurar el respaldo en su lugar.
3. Empuje y jale el respaldo para asegurar que esté trabado.

Para regresar el respaldo a la posición vertical:

1. Levante completamente la palanca sin aplicar presión al respaldo y el éste regresa a la posición vertical.
2. Empuje y jale el respaldo para asegurar que esté trabado.

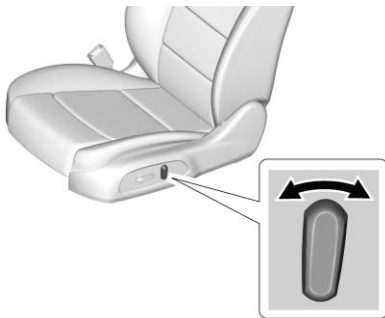

Para reclinar un respaldo eléctrico, si está equipado:

- Incline la parte superior del control hacia atrás para reclinar.
- Incline la parte superior del control hacia adelante para levantar.

### **Advertencia**

Sentarse en posición reclinada cuando el vehículo esté en movimiento puede ser peligroso. Incluso cuando se abrochen, los cinturones de seguridad no pueden hacer su trabajo.

El cinturón de hombro no estará contra su cuerpo. En su lugar, estará delante de usted. En un accidente, puede ir hacia éste, y recibir lesiones de cuello u otras.

El cinturón de seguridad de dos puntos podría elevarse por encima de su abdomen. La fuerza del cinturón estará ahí, no en sus huesos de la pelvis. Esto podría causar lesiones internas serias.

Ponga el respaldo en posición vertical para una protección adecuada cuando el vehículo esté en movimiento. Entonces, siéntese bien en el asiento y colóquese el cinturón de seguridad adecuadamente.



No tenga el respaldo reclinado si el vehículo está en movimiento.

## Asientos delanteros con calefacción

### Advertencia

Si no puede sentir los cambios de temperatura o dolor en la piel, el calentador de asiento puede causar quemaduras. Para reducir el riesgo de quemaduras, las personas con tal condición deben tener cuidado cuando usen el



(Continúa)

### Advertencia (Continúa)

calentador de asiento, en especial durante periodos prolongados de tiempo. No coloque nada sobre el asiento que aisle el calor, tal como una manta, cojín, cubierta o un artículo similar. Esto puede causar que el calentador del asiento se sobrecaliente. Un calentador de asiento sobrecalentado puede causar una quemadura o puede dañar el asiento.



Si está equipado, los controles están sobre la columna central. El motor debe estar en operación para operar los asientos con calefacción.

Oprima  o  para calentar el cojín del asiento del conductor o del pasajero

Oprima una vez el control para seleccionar el ajuste más alto. Cada vez que se oprima el control, el asiento con calefacción pasará al siguiente ajuste de nivel inferior y luego al ajuste apagado. Tres luces indican el ajuste superior y una luz el inferior.

Es posible que el asiento del pasajero se demore más para calentarse.

### Calentamiento de los asientos por arranque remoto

Cuando hace frío en el exterior, los asientos con calefacción se pueden encender automáticamente durante un arranque remoto del vehículo. Se cancelará el calentamiento de los asientos cuando se encienda la ignición. Presione el control para

usar los asientos con calefacción después de que se arranque el vehículo.

Las luces del indicador de asiento con calefacción del control no se encienden durante un arranque remoto.

El desempeño de la temperatura de un asiento desocupado puede verse reducido. Esto es normal.

Los asientos con calefacción no se encenderán durante un arranque remoto a menos que la función de asientos con calefacción esté activada en el menú de personalización del vehículo. vea *Arranque remoto del vehículo* ⇨ 44 y *Personalización del vehículo* ⇨ 150.

### Asientos Traseros

Los respaldos traseros se pueden plegar.

Para doblar los respaldos traseros:

1. Coloque los respaldos delanteros en posición vertical. Vea *Respaldos reclinables* ⇨ 65.

#### Precaución

Doblar un asiento trasero con los cinturones de seguridad colocados puede causar daño al asiento o a los cinturones de seguridad. Siempre desabroche los cinturones de seguridad y regréselos a su posición normal de almacenamiento antes de doblar un asiento trasero.

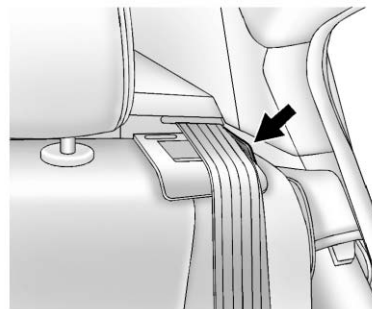

2. Desabroche el cinturón de seguridad trasero y asegúrese que el cinturón de seguridad esté en la guía sobre la parte superior del respaldo.

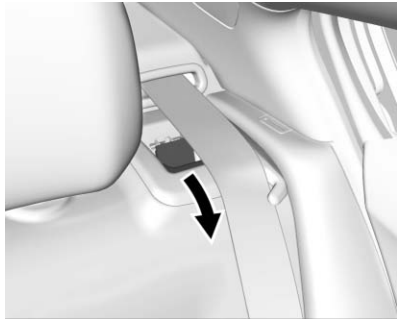

3. Meta la mano debajo del cinturón de seguridad y jale la palanca en la parte superior del respaldo para desbloquear el respaldo. Una lengüeta cerca de la palanca del respaldo se mueve al frente cuando el respaldo está desbloqueado.

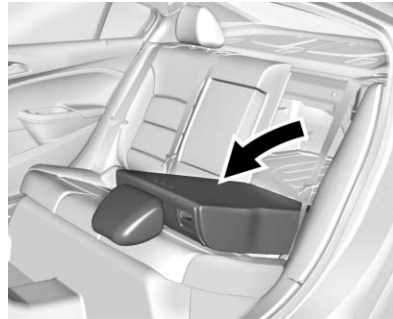

4. Doble el respaldo hacia adelante.
5. Guarde el cinturón de seguridad en el sujetador de almacenamiento del cinturón.
6. Repita los pasos para el otro respaldo, si lo desea.

Para elevar el respaldo:

#### Advertencia

Un cinturón de seguridad cuya recorrido de instalación no sea apropiado, que no esté abrochado adecuadamente o que  
(Continúa)

#### Advertencia (Continúa)

esté torcido no suministrará la debida protección durante una colisión. La persona que utilice el cinturón puede lesionarse seriamente. Después de elevar el respaldo posterior, revise siempre para asegurar que la ruta de introducción de los cinturones de seguridad sea la adecuada y estén bien asegurados y no estén torcidos.

1. Asegúrese que el cinturón de seguridad se encuentren el sujetador de almacenamiento del cinturón.

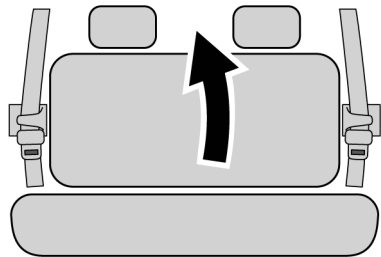

2. Eleve el respaldo y empújelo hacia atrás firmemente hasta que se asegure en su lugar.

Use las dos manos para presionar firmemente contra el respaldo. Aplique suficiente presión a ambos lados del respaldo para asegurarlo cuando lo regrese a su posición vertical.

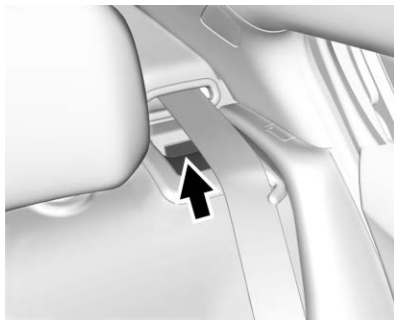

Una lengüeta cerca de la palanca del respaldo se retrae cuando el respaldo está trabado en su posición.

### **Advertencia**

Si el respaldo no está trabado, se podría mover hacia adelante en un alto repentino o impacto. Esto podría causar lesiones a la persona que ocupe ese lugar. Siempre jale hacia adelante sobre la parte superior del respaldo en el área del seguro para asegurar que esté bloqueado.

3. Cuando el respaldo se levante y asegure en su lugar, la porción roja en los botones de liberación en manos laterales no será visible. Empuje y jale sobre el respaldo para asegurar que esté bloqueado en posición y revise visualmente que ambas lengüetas del respaldo trasero estén retraídas y no se vea el color rojo antes de conducir.

Mantenga el asiento en la posición vertical y bloqueada cuando no esté en uso.

## Cinturones de seguridad

Esta sección describe cómo utilizar los cinturones de seguridad correctamente, y algunas cosas que no se deben hacer.

### Advertencia

No deje que nadie viaje en el auto cuando un cinturón de seguridad no se pueda utilizar adecuadamente. En un accidente, si usted o los pasajeros no están usando el cinturón de seguridad, las lesiones podrían ser mucho mayores que si usaran los cinturones. Puede resultar seriamente dañado o morir al golpear cosas dentro del vehículo con mayor fuerza o salir disparado del vehículo. Además, cualquiera que no esté asegurado podría golpear a los demás ocupantes del vehículo.

(Continúa)

### Advertencia (Continúa)

Es extremadamente peligroso viajar en el área de carga, dentro o fuera de un vehículo. En una colisión, es muy probable que los pasajeros que viajen en estas áreas se lastimen seriamente o mueran. No permita que los pasajeros viajen en ninguna área de su vehículo que no esté equipada con asientos y cinturones de seguridad.

Siempre use el cinturón de seguridad, y verifique que todos los pasajeros también estén asegurados adecuadamente.

Este vehículo tiene indicadores como un recordatorio para abrochar los cinturones de seguridad. Vea *Avisos de cinturones de seguridad* ⇨ 120.

Este vehículo puede tener el Sistema de aseguramiento de cinturón de seguridad, que puede prevenir que el vehículo se cambie

fuera de P (estacionamiento). Vea *Mensajes sobre los cinturones de seguridad* ⇨ 146.

### Por qué funcionan los cinturones de seguridad

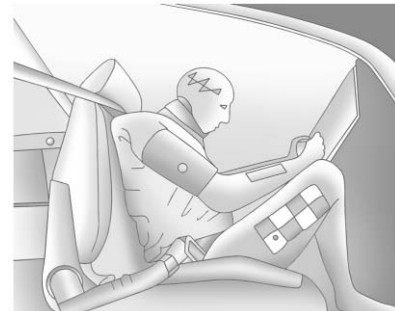

Al ir en el vehículo, usted viaja a la velocidad del mismo. Si algo detiene el vehículo de manera abrupta, usted continuará viajando hasta que algo lo detenga. Podría ser el parabrisas, el tablero de instrumentos o los cinturones de seguridad.

Al usar el cinturón de seguridad, usted y el vehículo se detendrán juntos. Hay más tiempo para



detenerse debido a que usted se detiene en una distancia larga, y cuando usa el cinturón de manera adecuada, sus huesos más fuertes son los que recibirán las fuerzas de los cinturones. Por eso usar los cinturones de seguridad tiene mucho sentido.

### Preguntas y respuestas respecto a cinturones de seguridad

**Q: ¿Quedaré atrapado en el vehículo después de un accidente si uso el cinturón de seguridad?**

**A:** Puede *quedar atrapado* - ya sea que use o no el cinturón de seguridad. Sus probabilidades de permanecer consciente durante o después del accidente, de tal forma que pueda desabrocharse y salir, son *mucho* mayores si tiene el cinturón.

**Q: Si mi vehículo tiene bolsas de aire, ¿por qué tengo que usar los cinturones de seguridad?**

**A:** Las bolsas de aire son sólo los sistemas complementarios. Trabajan *con* cinturones de seguridad — no en lugar de ellos. Ya sea que se proporcione una bolsa de seguridad o no, todos los ocupantes se tienen que abrochar los cinturones para obtener la mayor protección.

Además, la ley requiere el uso de los cinturones de seguridad en la mayoría de los estados y en todas las provincias de Canadá.

### Cómo usar correctamente los cinturones de seguridad

Esta sección es sólo para personas adultas.

Hay cosas especiales que debe saber sobre los cinturones de seguridad y los niños, y hay diferentes reglas para los niños

pequeños y bebés. Vea *Niños Mayores* ⇨ 88 o *Sistemas de Restricción para Niños* ⇨ 89 si un niño viajará en el vehículo. Siga esas reglas para la protección de todos.

Es muy importante que todos los ocupantes se abrochen el cinturón. Las estadísticas muestran que las personas que no usan el cinturón se lastiman con mayor frecuencia en accidentes que las personas que los usan.

Hay cosas importantes que debe saber acerca de cómo usar un cinturón de seguridad de manera adecuada.

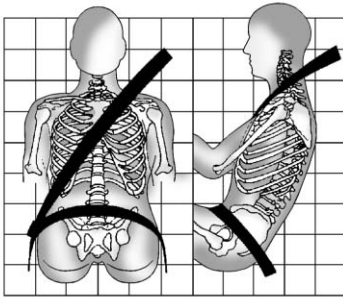

- Siéntese derecho y siempre mantenga sus pies sobre el piso al frente.
- Siempre utilice la hebilla correcta para su cinturón.
- Use la parte del cinturón que va sobre el regazo en la parte baja y ajustada sobre las caderas, apenas tocando los muslos. En un choque, éste aplica la fuerza a los huesos pélvicos fuertes y es menos probable que usted se deslice debajo del cinturón del regazo. Si se desliza bajo éste, el cinturón aplicaría la fuerza

sobre su abdomen. Esto podría causar lesiones serias o incluso fatales.

- Use el cinturón de hombro sobre el hombro y cruzado sobre el pecho. Estas partes del cuerpo son mejores para absorber las fuerzas de restricción. El cinturón del hombro se bloquea si hay un alto repentino o choque.



#### Advertencia

Podría resultar seriamente lesionado, o incluso morir, si no utiliza el cinturón de seguridad de manera adecuada.

- Nunca permita que el cinturón del regazo o del hombro se aflojen o se doblen.
- Nunca utilice el cinturón del hombro debajo de ambos brazos o detrás de su espalda.

(Continúa)

#### Advertencia (Continúa)

- Nunca coloque el cinturón del regazo o del hombro sobre un descansabrazos.

### Cinturón de seguridad de tres puntos

Todas las posiciones de asientos del vehículo tienen un cinturón de regazo-hombro.

Las siguientes instrucciones explican cómo utilizar el cinturón de regazo-hombro adecuadamente.

1. Ajuste el asiento, si el asiento es ajustable, de tal forma que se pueda sentar recto. Para ver cómo, vea "Asientos" en el índice.

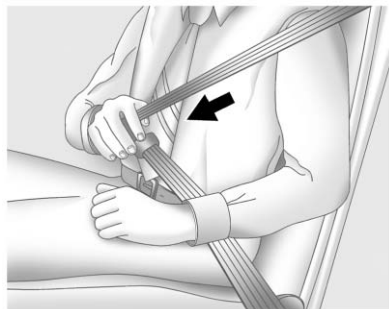

2. Sujete la placa de cerrojo y jale el cinturón frente a usted. No permita que se tuerza.

El cinturón de regazo-hombro se puede bloquear si jala el cinturón a través de usted demasiado rápido. Si esto sucede, permita que el cinturón retroceda ligeramente para desbloquearlo. Después jale el cinturón frente a usted con más lentitud.



Si el tejido se bloquea en la placa del cerrojo antes de que alcance la hebilla, incline la placa de cerrojo para que quede plana para desbloquear.

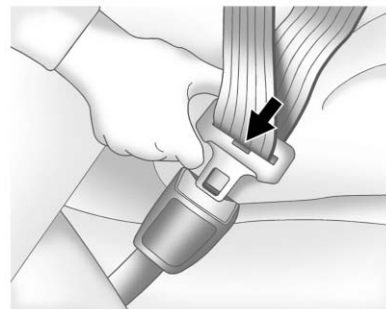

3. Empuje la placa de cerrojo dentro del broche hasta que escuche un sonido de clic.

Jale hacia arriba la placa de cerrojo para asegurarse que esté cerrada. Si el cinturón no es lo suficiente largo, vea *Extensor de Cinturón de Seguridad* ⇨ 76.

Coloque el botón de liberación sobre el broche de tal forma que el cinturón de seguridad se desabroche rápidamente si es necesario.

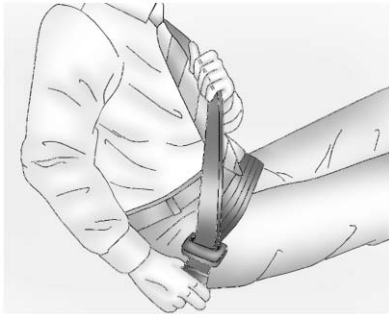

4. Para apretar la parte de la cintura, jale el cinturón de hombro hacia arriba.

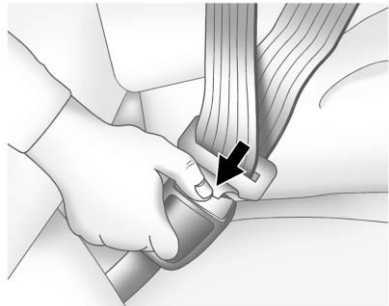

Para desabrochar el cinturón, presione el botón del broche. El cinturón debería regresar a su posición de almacenamiento.

Siempre guarde el cinturón de seguridad lentamente. Si el tejido del cinturón de seguridad regresa rápidamente a la posición guardada, el retractor se puede bloquear y no se puede extraer. Si esto sucede, jale el cinturón de seguridad firmemente para desbloquear el tejido, y después libérela. Si el tejido sigue bloqueado en el retractor, consulte a su distribuidor.

Asegúrese que el cinturón de seguridad esté fuera del camino antes de cerrar una puerta. Si la puerta se cierra con fuerza contra el cinturón de seguridad, puede ocurrir daño tanto al cinturón de seguridad como al vehículo.

### **Pretensores de cinturón de seguridad**

Este vehículo tiene pretensores de cinturón de seguridad para los ocupantes externos delanteros. Aunque no se puedan ver los pretensores de cinturón de

seguridad, éstos son parte del ensamble del cinturón de seguridad. Estos ayudan a ajustar los cinturones de seguridad durante las etapas tempranas de un choque frontal, casi frontal o trasero, si se cumplen las condiciones de umbral para la activación del pretensor. Y, si el vehículo tiene bolsas de aire de impacto lateral instaladas en el asiento, los pretensores del cinturón de seguridad pueden ayudar a los cinturones de seguridad en un choque lateral.

Los pretensores sólo funcionan una vez. Si los pretensores se activan en un choque, éstos y probablemente otras partes del sistema del cinturón de seguridad del vehículo se deberán reemplazar. Vea *Reemplazo de partes del sistema del cinturón de seguridad después de una colisión* ⇨ 77.

No se siente sobre el cinturón de seguridad exterior mientras entra o sale del vehículo o en cualquier momento mientras está sentado en el asiento. Sentarse sobre el cinturón de seguridad puede dañar el tejido y el hardware.

### Guías de comodidad del cinturón de seguridad trasero

Las guías de confort del cinturón trasero de seguridad pueden proporcionar un confort del cinturón de seguridad adicional para niños mayores, demasiado grandes para los asientos elevados y para algunos adultos. Cuando se instala en un cinturón de hombro, la guía de confort coloca el cinturón de hombro lejos del cuello y la cabeza.

Las guías de comodidad están disponibles a través de su distribuidor para las posiciones de los asientos externos traseros. Las instrucciones se incluyen con la guía.

### Uso del Cinturón de Seguridad Durante el Embarazo

Los cinturones de seguridad funcionan para todos, incluyendo mujeres embarazadas. Como todos los ocupantes, es más probable que ellas se lesionen seriamente si no utilizan los cinturones de seguridad.



Una mujer embarazada debe usar el cinturón de regazo-hombro, y la porción de cintura debe usarse lo más bajo posible, debajo del abultamiento, durante todo el embarazo.

La mejor forma de proteger al feto es proteger a la madre. Cuando el cinturón de seguridad se usa adecuadamente, es más probable que el feto no se lastime durante un choque. Para las mujeres embarazadas, así como para todos, la clave para que los cinturones de seguridad sean efectivos es usarlos adecuadamente.

### Extensor de Cinturón de Seguridad

Si el cinturón de seguridad del vehículo alcanza a sujetarle, debe usarlo.

Pero si el cinturón de seguridad no es lo suficiente largo, su distribuidor le proporcionará un extensor. Cuando vaya a ordenarlo, lleve el abrigo más grueso que utilizará, de tal forma que el extensor sea lo suficientemente largo para usted. Para ayudar a evitar lesiones personales, no permita que nadie más lo use, y úselo sólo para el asiento para el que está hecho. El extensor ha sido diseñado para adultos. Nunca lo use para asegurar asientos de seguridad para niños. Para usarlos, sujételos al cinturón de seguridad regular. Vea la hoja de instrucciones que viene con el extensor para obtener más información.

## Revisión del sistema de seguridad

Revise que el recordatorio del cinturón de seguridad, los cinturones de seguridad, hebillas, placas de seguro, y retractores funcionen adecuadamente. Busque cualquier parte del sistema del cinturón de seguridad suelto o dañado que pueda evitar que el sistema del cinturón de seguridad funcione adecuadamente. Pida a su distribuidor que lo repare. Los cinturones de seguridad rotos o desgastados pueden no protegerlo durante un choque. Se pueden desgarrar bajo las fuerzas del impacto. Si un cinturón está desgastado o deshilachado, pida que lo reemplacen de inmediato.

Asegúrese que la luz de recordatorio del cinturón de seguridad funcione. Vea *Avisos de cinturones de seguridad* ⇨ 120.

Mantenga los cinturones de seguridad limpios y secos. Vea *Cuidado del cinturón de seguridad* ⇨ 77.

## Cuidado del cinturón de seguridad

Mantenga los cinturones limpios y secos.

### Advertencia

No blanquee ni tiña el tejido del cinturón de seguridad. Puede debilitar gravemente el tejido. En un choque, es posible que no proporcionen la protección adecuada. Limpie y enjuague el tejido del cinturón de seguridad solamente con jabón suave y agua tibia. Deje que el tejido se seque.

Los cinturones de seguridad se deben cuidar y mantener adecuadamente.

El hardware del cinturón de seguridad se debe mantener seco y libre de polvo o desechos. Conforme sea necesario las superficies duras exteriores y el tejido del cinturón de seguridad se pueden limpiar ligeramente con

jabón suave y agua. Asegúrese que no haya polvo o desechos excesivos en el mecanismo. Si existe polvo o desechos en el sistema, por favor consulte a su distribuidor. Las partes se necesitan reemplazar para asegurar la funcionalidad adecuada del sistema.

## Reemplazo de partes del sistema del cinturón de seguridad después de una colisión

### Advertencia

Un choque puede dañar el sistema del cinturón de seguridad del vehículo. Un sistema de cinturón de seguridad dañado puede no proteger adecuadamente a la persona que lo use, lo que puede resultar en lesiones serias o incluso la muerte durante un choque. Para ayudar a asegurar que los sistemas de cinturón de

(Continúa)

### Advertencia (Continúa)

seguridad funcionen adecuadamente después de un choque, pida que sean inspeccionados y se realicen las sustituciones necesarias tan pronto como sea posible.

El reemplazo de los cinturones de seguridad puede no ser necesario después de un choque menor. Pero los ensambles de cinturón de seguridad que se usaron durante cualquier choque pueden haberse tensado o dañado. Vea a su distribuidor para que inspeccione o reemplace los ensambles de cinturón de seguridad.

Pueden ser necesarias partes nuevas y reparaciones incluso si el sistema de cinturón de seguridad no estaba en uso durante el choque.

Pida que verifiquen los pretensores del cinturón de seguridad si el vehículo estuvo en un choque, o si la luz de disponibilidad de bolsa de aire permanece encendida después de que encienda el vehículo o mientras conduce. Vea *Luz de disponibilidad de bolsa de aire (airbag)* ⇨ 121.

## Sistema de bolsas de aire

El vehículo tiene las siguientes bolsas de aire:

- Una bolsa de aire frontal para el conductor.
- Una bolsa de aire frontal para el pasajero del asiento delantero exterior.
- Una bolsa de aire de impacto lateral montada en el asiento para el conductor.
- Una bolsa de aire de impacto lateral montada en el asiento del pasajero delantero exterior.

El vehículo puede tener las siguientes bolsas de aire:

- Una bolsa de aire de riel de techo para el conductor y el pasajero sentado directamente detrás del conductor.
- Una bolsa de aire de techo para el pasajero delantero y los pasajeros sentados directamente detrás del pasajero delantero.

Todas las bolsas de aire del vehículo tienen la palabra AIRBAG (BOLSA DE AIRE) en la moldura o en una etiqueta cercana a la abertura de despliegue.

Para las bolsas de aire frontales, la palabra AIRBAG (bolsa de aire) aparece en la parte central del volante de conducción para el conductor y sobre el tablero de instrumentos para el pasajero del asiento delantero exterior.

Para las bolsas de aire de impacto lateral montadas en el asiento, la palabra AIRBAG (bolsa de aire) aparece sobre el costado del respaldo más cercano a la puerta.

Para las bolsas de aire de techo, la palabra AIRBAG está en el techo o en el borde.

Las bolsas de aire están diseñadas para complementar la protección proporcionada por los cinturones de seguridad. Aunque las bolsas de aire actuales también están diseñadas para ayudar a reducir el riesgo de lesiones resultantes de la fuerza de una bolsa que se infla,

todas las bolsas de aire se deben inflar muy rápidamente para realizar su función.

A continuación se muestran los aspectos más importantes que se deben conocer respecto al sistema de bolsas de aire:

### Advertencia

Puede resultar severamente lesionado o morir en un choque si no utiliza su cinturón de seguridad, incluso con bolsas de aire. Las bolsas de aire están diseñadas para operar con los cinturones de seguridad, no para reemplazarlos. Además, las bolsas de aire no están diseñadas para inflarse en cada choque. Los cinturones de seguridad son la única protección en algunos choques. Vea *¿Cuándo se debe inflar una bolsa de aire?* ⇨ 81.

(Continúa)

### Advertencia (Continúa)

Utilizar su cinturón de seguridad durante un choque ayuda a reducir la posibilidad de golpear objetos dentro del vehículo o ser expulsado de éste. Las bolsas de aire son "restricciones adicionales" a los cinturones de seguridad. Todas las personas que estén dentro del vehículo deben utilizar el cinturón de seguridad adecuadamente, ya sea que exista o no una bolsa de aire para tal persona.

### Advertencia

Debido a que las bolsas de aire se inflan con gran fuerza y más rápido que un parpadeo, cualquier persona que golpeen, o que se encuentre muy cerca de una bolsa de aire al inflarse, puede resultar gravemente lesionada o muerta. No se siente

(Continúa)



**Advertencia (Continúa)**

innecesariamente cerca de ninguna bolsa de aire, como ocurriría si se sentara en el borde del asiento o si se inclinara hacia delante. Los cinturones de seguridad ayudan a mantenerlo en posición antes y durante un choque. Siempre utilice un cinturón de seguridad, incluso con bolsas de aire. El conductor se debe sentar tan atrás como sea posible siempre y cuando pueda conservar el control del vehículo. Los cinturones de seguridad y las bolsas de aire del pasajero exterior delantero son más efectivos cuando se sienta completamente hacia atrás y vertical en el asiento con ambos pies sobre el piso.

Los ocupantes no se deben recargar sobre o dormir contra la puerta o las ventanas laterales en posiciones de asientos con

(Continúa)

**Advertencia (Continúa)**

bolsas de aire de impacto lateral montadas en el asiento y/o bolsas de aire de riel de techo.

**⚠ Advertencia**

Los niños que estén recargados contra, o muy cerca de, cualquier bolsa de aire cuando se infle pueden lastimarse seriamente o morir. Siempre asegure a los niños adecuadamente dentro del vehículo. Para leer cómo, vea *Niños Mayores* ⇨ 88 o *Sistemas de Restricción para Niños* ⇨ 89.

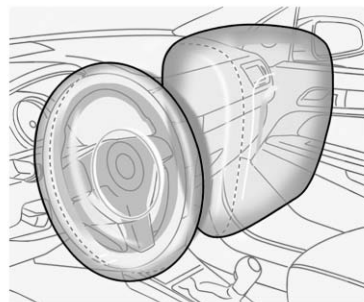

Hay una luz de disponibilidad de bolsa de aire en el grupo de instrumentos, que muestra el símbolo de la bolsa de aire. El sistema verifica que el sistema eléctrico de la bolsa de aire no tenga descomposturas. La luz le indica si existe un problema eléctrico. Vea *Luz de disponibilidad de bolsa de aire (airbag)* ⇨ 121.

**¿En dónde están las bolsas de aire?**

La bolsa de aire frontal del conductor está en el centro del volante de conducción.

La bolsa de aire delantera del pasajero exterior está en el lateral del tablero de instrumentos.

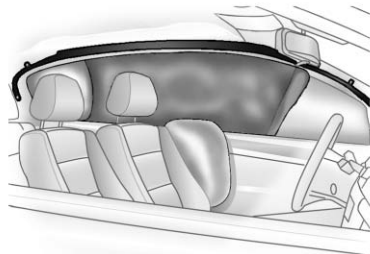

**Se muestra el lado del conductor.  
El lado del pasajero es similar**

Las bolsas de aire laterales para el conductor y el pasajero delantero están en el área del respaldo más cercana a la puerta.

Si el vehículo tiene bolsas de aire de riel de techo para el conductor, el pasajero del asiento delantero, y los pasajeros que viajan junto a las ventanas de la segunda fila, están ubicadas en el techo, arriba de las ventanas laterales.

**⚠ Advertencia**

Si un objeto está entre un ocupante y la bolsa de aire, la bolsa de aire puede no inflarse adecuadamente o podría forzar el objeto hacia la persona causando lesiones severas o incluso la muerte. Se debe mantener libre la trayectoria de la bolsa de aire al inflarse. No coloque nada entre un ocupante y la bolsa de aire, y no sujete o coloque nada sobre el cubo del volante o sobre o cerca de ninguna otra cubierta de bolsa de aire.

No utilice accesorios de asiento que bloqueen la trayectoria de inflado de una bolsa de aire de impacto lateral montada en el asiento.

Nunca asegure nada al techo de un vehículo con bolsas de aire de riel de techo por medio de una cuerda o atado a través de ninguna puerta o apertura de

(Continúa)

**Advertencia (Continúa)**

ventana. Si lo hace, se bloqueará la trayectoria de la bolsa de aire de riel de techo que se infla.

**¿Cuándo se debe inflar una bolsa de aire?**

Este vehículo cuenta con bolsas de aire. Vea *Sistema de bolsas de aire* ⇨ 78. Las bolsas de aire están diseñadas para inflarse si el impacto excede el umbral de despliegue del sistema de bolsa de aire específico. Los umbrales de despliegue se usan para predecir qué tan severo es probable que sea un choque para permitir que las bolsas de aire se inflen y ayuden a restringir el movimiento de los ocupantes. Los umbrales de despliegue pueden variar con el diseño específico del vehículo.

Las bolsas de aire frontales están diseñadas para activarse en choques frontales o casi frontales de moderados a severos para ayudar a reducir el potencial de

lesiones graves principalmente a la cabeza y pecho del conductor o el copiloto.

El hecho de que la bolsas de aire frontales se inflen o deban desplegarse, no se basa principalmente en qué tan rápido viaja el vehículo. Depende principalmente de lo que golpee, la dirección del impacto y qué tan rápido se desacelere el vehículo.

Las bolsas de aire delanteras podrían inflarse a diferentes velocidades dependiendo de si el vehículo golpea los objetos de lleno o desde un ángulo, o si el objeto está fijo o en movimiento, es rígido o se deforma, o es ancho o angosto.

No se pretende que las bolsas de aire frontales se inflen durante volcaduras, impactos traseros, o en muchos impactos laterales.

Las bolsas de aire de impacto lateral montadas en asiento están diseñadas para inflarse con golpes laterales moderados a severos, dependiendo de la ubicación del impacto. Las bolsas de aire

laterales montadas en los asientos no están diseñadas para inflarse durante impactos frontales, casi frontales, volcaduras o impactos traseros. La bolsa de aire de impacto lateral montada en el asiento se debe inflar sobre el costado del vehículo que sea golpeado.

Las bolsas de aire de riel de techo, si están equipadas, están diseñadas para inflarse con golpes laterales moderados a severos dependiendo de la ubicación del impacto. Las bolsas de aire de riel de techo no están diseñadas para inflarse durante choques delanteros, casi delanteros, traseros o volcaduras. Se pretende que la bolsa de aire instalada en el techo se infla sobre el costado del vehículo que sea golpeado.

En un choque en particular, nadie puede decir si la bolsa de aire se infló simplemente debido al daño al vehículo o debido a los costos de reparación.

### **¿Qué provoca que se infle una bolsa de aire?**

En el caso de despliegue, el sistema de detección envía una señal eléctrica que dispara la liberación de gas desde el inflador. El gas del inflador llena la bolsa de aire hace que la bolsa rompa la cubierta. El inflador, la bolsa de aire y el equipo relacionado son partes del módulo de la bolsa de aire.

Para conocer las ubicaciones de las bolsas de aire, consulte *¿En dónde están las bolsas de aire?* ⇨ 80.

### **¿Cómo se activa una bolsa de aire?**

En colisiones frontales o casi frontales de moderadas a severas, incluso los ocupantes con cinturones pueden tener contacto con el volante de conducción o el tablero de instrumentos. En colisiones laterales de moderadas a severas, incluso los ocupantes con cinturones pueden tener contacto con el interior del vehículo.

Las bolsas de aire complementan la protección de los cinturones de seguridad distribuyendo la fuerza del impacto de manera más pareja sobre el cuerpo de los ocupantes.

Las bolsas de aire de riel de techo habilitadas para volcaduras, si están equipadas, están diseñadas para ayudar a contener la cabeza y el pecho de los ocupantes en las posiciones de asiento externo en la primer y segunda hilera. Las bolsas de aire de riel de techo habilitadas para volcaduras están diseñadas para ayudar a reducir el riesgo de una expulsión total o parcial en casos de volcadura, aunque ningún sistema puede prevenir tal expulsión.

Pero las bolsas de aire no ayudarían en muchos tipos de colisiones, principalmente debido a que el movimiento del ocupante no es hacia tales bolsas de aire. Vea *¿Cuándo se debe inflar una bolsa de aire?* ⇨ 81.

Las bolsas de aire se deben considerar únicamente como un complemento para los cinturones de seguridad.

### ¿Qué verá después que se active la bolsa de aire?

Después que las bolsas de aire frontales, las bolsas de rodilla (si están equipadas), y las bolsas de aire de impacto lateral montadas en el asiento se inflen, se desinflan rápidamente, tan rápido que algunas personas pueden no percatarse que la bolsa de aire se infló. Las bolsas de aire de riel de techo (si están equipadas) pueden estar por lo menos infladas parcialmente durante un tiempo después que se inflen. Algunos componentes del módulo de la bolsa de aire pueden estar calientes durante varios minutos. Vea *¿En dónde están las bolsas de aire?* ⇨ 80 para conocer la ubicación de los módulos de bolsas de aire.

Las partes de la bolsa de aire que entran en contacto con usted pueden estar tibias, pero no demasiado calientes al tacto. Puede haber un poco de humo y polvo que sale de la ventilación de las bolsas de aire desinfladas. El inflado de la bolsa de aire no previene que el conductor vea hacia fuera del parabrisas o sea capaz de conducir el vehículo, ni previene que las personas abandonen el vehículo.



#### Advertencia

Cuando la bolsa de aire se infla, puede haber polvo en el aire. Este polvo podría causar problemas de respiración para personas con historial de asma u otros problemas respiratorios. Para evitar esto, todas las personas dentro del vehículo deben salir tan pronto como sea seguro hacerlo. Si tiene problemas respiratorios pero no puede salir del vehículo después de que se infla la bolsa de aire,

(Continúa)

**Advertencia (Continúa)**

entonces obtenga aire fresco abriendo una ventanilla o una puerta. Si experimenta problemas de respiración después del despliegue de una bolsa de aire, debería buscar atención médica.

El vehículo tiene una función que desbloquea automáticamente las puertas, gira las luces internas, Intermitentes de advertencia de peligro y cierra el sistema de combustible después de que se activen las bolsas de aire. La función también puede activarse, sin el inflado de la bolsa de aire, después de un evento que exceda el límite predeterminado. Se pueden bloquear las puertas, apagar las luces interiores y apagar las luces de advertencia de peligro por medio de los controles para tales características.



**Advertencia**

Un choque con fuerza suficiente para activar las bolsas de aire puede dañar también funciones importantes del vehículo, como el sistema de combustible, frenos y sistema de dirección, etc. Aunque el vehículo presente aparentemente condiciones adecuadas de manejo después de un choque, puede haber daños ocultos que dificulten su manejo seguro.

Tenga cuidado en caso que deba intentar arrancar de nuevo el motor después de un choque.

En muchos choques lo suficiente severos para inflar una bolsa de aire, los parabrisas se rompen debido a la deformación del vehículo. También puede ocurrir un rompimiento adicional del parabrisas a partir de la bolsa de aire del pasajero frontal exterior.

- Las bolsas de aire están diseñadas para inflarse sólo una vez. Después que la bolsa de aire se infla, necesitará algunas partes nuevas para el sistema de bolsa de aire. Si no las obtiene, el sistema de bolsa de aire no estará ahí para protegerlo en otro choque. El sistema nuevo incluirá módulos de bolsa de aire y posiblemente otras partes. El manual de servicio para el vehículo cubre la necesidad de reemplazar otras partes.
- El vehículo tiene un módulo de detección y diagnóstico de choque que registra la información después de un choque. vea *Registro y privacidad de los datos del vehículo* ⇨ 403 y *Grabadoras de datos eventos* ⇨ 403.
- Sólo permita que técnicos calificados trabajen en los sistemas de bolsa de aire. El servicio inadecuado puede significar que el sistema de la bolsa de aire no funcionará

adecuadamente. Vea a su distribuidor para que realice el servicio.

## Interruptor de encendido-apagado de la bolsa de aire

### Desactivación de bolsa de aire

El sistema de bolsa de aire del pasajero debe estar desactivado para un sistema de retención infantil en el asiento del pasajero de acuerdo con las instrucciones de la tabla. Vea *Dónde poner el sistema de retención infantil* ⇨ 92. Los sistemas de bolsa de aire de impacto lateral montados en el asiento y de bolsa de aire de riel de techo, los pretensores de los cinturones de seguridad, y todos los sistemas de bolsa de aire del conductor permanecerán activos.

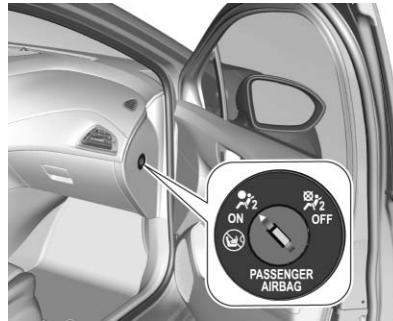

El sistema de bolsa de aire del pasajero delantero se puede desactivar mediante un interruptor operado con llave en el lado derecho del tablero de instrumentos.

Utilice la llave de ignición para elegir la posición:

**OFF (Apagado)** : la bolsa de aire del pasajero delantero está desactivada, y no se inflará en caso de una colisión.

**ON (Activo)** : la bolsa de aire del pasajero delantero está activa.

Vea *Luz de encendido-apagado de la bolsa de aire* ⇨ 121.

### Advertencia

Desactive la bolsa de aire del pasajero sólo en combinación con el uso de un sistema de retención infantil, sujeto a las instrucciones y restricciones en las tablas que figuran en este manual. Vea *Dónde poner el sistema de retención infantil* ⇨ 92.

De lo contrario, existe el riesgo de lesiones fatales para una persona que ocupe un asiento con una bolsa de aire del pasajero delantero desactivada.

Cambie el estado sólo cuando el vehículo esté detenido y con el encendido apagado.

El estado se mantiene hasta el siguiente cambio.

## Dar servicio a vehículos equipados con bolsa de aire

Las bolsas de aire afectan cómo se debe dar servicio al vehículo. Hay partes del sistema de bolsa de aire en varios lugares alrededor del vehículo. Su distribuidor y el manual de servicio tienen información respecto al servicio del vehículo y el sistema de bolsa de aire.

### Advertencia

Una bolsa de aire se puede inflar durante un servicio inadecuado, hasta un lapso de 10 segundos después de que el vehículo se apague y se desconecte la batería. Puede resultar lastimado si está cerca de una bolsa de aire cuando se infle. Evite los conectores amarillos.

Probablemente son parte del sistema de la bolsa de aire.

Asegúrese de seguir los procedimientos de servicio

(Continúa)

### Advertencia (Continúa)

adecuados, y asegúrese que la persona que realiza el trabajo esté calificada para ello.

## Agregar equipo a vehículos equipados con bolsa de aire

Agregar objetos que cambien el marco del vehículo, el sistema de defensa, la altura, el extremo frontal o el metal de la placa lateral, podría evitar que el sistema de bolsa de aire funcione adecuadamente. La operación del sistema de bolsas de aire también puede verse afectada por cambiar o mover partes en los asientos delanteros, los cinturones de seguridad, el módulo de sensor y diagnóstico de la bolsa de aire, el volante, el tablero de instrumentos, cualquiera de los módulos de la bolsa de aire, el techo o la moldura de adorno del pilar, los sensores delanteros, los sensores de impacto lateral o el cableado de la bolsa de aire.

Su distribuidor y el manual de servicio tienen información respecto de la ubicación de los sensores de las bolsas de aire, el módulo de detección y diagnóstico y el cableado de las bolsas de aire.

Si tiene que modificar su vehículo debido a que usted tenga una discapacidad y tiene preguntas acerca de si las modificaciones afectarán el sistema de bolsa de aire de su vehículo, o si tiene usted preguntas acerca de si el sistema de bolsa de aire se verá afectado si se modifica su vehículo por cualquier otra razón, llame a Asistencia a clientes. Vea *Oficinas de asistencia al cliente* ⇨ 398.

## Revisión del sistema de las bolsas de aire

El sistema de bolsas de aire no necesita mantenimiento o reemplazo programado regularmente. Asegúrese que la luz de disponibilidad de bolsa de aire esté funcionando. Vea *Luz de disponibilidad de bolsa de aire (airbag)* ⇨ 121.

**Precaución**

Si la cubierta de una bolsa de aire está dañada, abierta, o rota, la bolsa de aire puede no funcionar adecuadamente. No abra o rompa las cubiertas de la bolsa de aire. Si cualquier cubierta de bolsa de aire está abierta o rota, pida que se reemplace la cubierta de la bolsa de aire y/o el módulo de la bolsa de aire. Vea *¿En dónde están las bolsas de aire?* ⇨ 80 para conocer la ubicación de los módulos de bolsas de aire. Vea a su concesionario para que realice el servicio.

**Reemplazo de partes del sistema de bolsa de aire después de una colisión**** Advertencia**

Un choque puede dañar los sistemas de la bolsa de aire en el vehículo. Un sistema de bolsa de aire dañado puede no protegerlo y a su(s) pasajero(s) durante un choque, resultando en lesiones serias o incluso la muerte. Para ayudar a asegurar que los sistemas de bolsa de aire funcionen adecuadamente después de un choque, pida que sean inspeccionados y se realicen las sustituciones necesarias tan pronto como sea posible.

Si una bolsa de aire se infla, necesitará reemplazar las partes del sistema de bolsa de aire. Vea a su distribuidor para que realice el servicio.

Si la luz de disponibilidad de bolsa de aire permanece encendida después de que se arranca el vehículo o se enciende mientras conduce, el sistema de bolsa de aire puede no funcionar adecuadamente. Haga revisar Inmediatamente el vehículo. Vea *Luz de disponibilidad de bolsa de aire (airbag)* ⇨ 121.



## Restricciones para niños

### Niños Mayores



Para verificar si un niño puede utilizar un cinturón de regazo y hombro, asegúrese de que las rodillas del niño doblen cómodamente en el borde del asiento. El cinturón de hombro debe estar posicionado entre el cuello y el brazo del niño y el cinturón de regazo lo más bajo posible sobre la cadera del niño.

#### ⚠ Advertencia

- Las estadísticas de accidentes muestran que los niños están más seguros si están en el asiento trasero y usan un cinturón de seguridad de una manera adecuada.
- Los niños que no usen el cinturón de seguridad pueden salir proyectados en un accidente.
- Siempre que un niño esté ocupando un asiento, el cinturón de regazo debe estar en una posición baja cerca de las caderas, tocando los muslos del niño. Esto evita la carga al abdomen en una colisión.



#### ⚠ Advertencia

Esta imagen muestra a un niño sentado en un asiento con un cinturón de cadera-regazo usado incorrectamente. Si un niño usa el cinturón de esta manera, en un accidente el niño puede sufrir lesiones y el riesgo de muerte.

## Sistemas de Restricción para Niños

Los bebés y niños deben ir en el asiento trasero y tener los cinturones colocados adecuadamente, de acuerdo con los términos de este manual.

Los huesos de la cadera de un niño pequeño son demasiado pequeños de forma que el cinturón de seguridad regular del vehículo puede no permanecer bajo sobre los huesos de la cadera, tal como debería. En su lugar, existe la posibilidad que imponga carga al abdomen y cause lesiones serias o fatales en una colisión.

### Advertencia

Si se utiliza un sistema de retención infantil orientado hacia atrás en el asiento del pasajero delantero, se debe desactivar la bolsa de aire para el asiento del pasajero delantero. Esto también aplica para ciertos sistemas de

(Continúa)

### Advertencia (Continúa)

retención infantil orientados hacia el frente como se indica en las tablas que figuran en este manual. *Vea **Dónde poner el sistema de retención infantil** ⇨ 92.*

*Vea **Interruptor de encendido/apagado de la bolsa de aire** ⇨ 85.*

Recomendamos un sistema de retención infantil que esté hecho a la medida específicamente para el vehículo. Para mayor información consulte a su distribuidor.

Cuando se usa un sistema de retención infantil, ponga atención a las instrucciones de uso e instalación de este manual y también a las que se incluyen con el sistema de retención infantil.

Siempre cumpla con las regulaciones locales y nacionales. En algunos países, el uso de sistemas de asiento de seguridad para niños está prohibido en ciertos estados.

Los sistemas de retención infantil se pueden sujetar con:

- Cinturón de seguridad de tres puntos
- Soportes ISOFIX
- Anclaje superior

Observe las reglas establecidas por la legislación vigente relacionadas con la instalación de sistemas de retención infantil en el asiento del pasajero delantero.

### Cinturón de seguridad de tres puntos

Los sistemas de retención infantil se pueden sujetar utilizando un cinturón de regazo y hombro. Dependiendo del tamaño de los sistemas de retención infantil utilizados, se pueden colocar hasta tres sistemas de retención infantil a los asientos traseros. *Vea **Dónde poner el sistema de retención infantil** ⇨ 92.*

### Clasificación de sistemas de retención infantil específicos para el mercado

Como referencia, los sistemas de retención infantil disponibles en el mercado se clasifican en función de la masa del niño. Observe cuidadosamente las instrucciones de instalación y uso proporcionadas por el fabricante del dispositivo de retención infantil.

Para una elección correcta del sistema de asiento para niños, es importante considerar no sólo los factores de edad y peso, sino también el biotipo del niño.

Antes de adquirir un dispositivo de retención infantil, revise si éste es adecuado para el cinturón de seguridad y el asiento del vehículo.

#### Advertencia

- Cuando lleve a un niño, siga los procedimientos para transporte del niño establecidos por las leyes locales.
- Asegúrese que el dispositivo de asiento para niños esté instalado adecuadamente. Si el sistema de retención infantil no está sujeto adecuadamente, se incrementa el riesgo de lesiones graves en caso de colisión.
- No sujete o coloque objetos u otros materiales en el dispositivo de asiento para niños.
- No deje objetos sueltos en el vehículo. Durante un impacto, un objeto puede moverse y causar lesiones a los ocupantes.

(Continúa)

#### Advertencia (Continúa)

- Después de retirar al niño del vehículo, mantenga el dispositivo de retención infantil sujeto con el cinturón de seguridad, para evitar que el dispositivo sea arrojado hacia el frente en caso de frenado repentino.
- Si no es necesario mantener el dispositivo de asiento para niños en el asiento trasero, retírelo del vehículo y guárdelo.
- Después de un accidente, es necesario reemplazar el dispositivo de retención infantil ya que puede haber sufrido daños no visibles.

Asegúrese que el dispositivo de asiento de seguridad para niños:

- Esto está instalado de acuerdo con las instrucciones proporcionadas por el fabricante del dispositivo de asiento de seguridad para niños.

- Tenga la etiqueta de aprobación de cumplimiento con las regulaciones de seguridad, en términos de las leyes locales.
- Sea adecuado para su vehículo.

### Selección del sistema correcto

Los asientos traseros son la ubicación más conveniente para asegurar un sistema de asiento de seguridad para niños.

Los infantes deben viajar viendo hacia atrás en el vehículo tanto como sea posible. Esto asegura que la columna del niño, que todavía es muy débil, esté bajo menos esfuerzo en el caso de un accidente.

General Motors recomienda el uso de un sistema de retención infantil genuino de GM disponible con su distribuidor. Se recomiendan los siguientes sistemas de retención infantil para las siguientes categorías de peso:

Baby Safe Plus para niños de hasta 13 kg para el grupo 0, grupo 0+, y Duo Plus para niños de 13 kg a 18 kg en el grupo I.

Asegúrese que el sistema de asiento de seguridad para niño que se va a instalar sea compatible con el tipo de vehículo.

Asegúrese de que la ubicación de montaje del sistema de retención infantil dentro del vehículo sea correcta de acuerdo con las tablas incluidas en este manual. Vea *Dónde poner el sistema de retención infantil* ⇨ 92.

Permita que los niños entren y salgan del vehículo sólo del lado contrario al tráfico.

Cuando el sistema de retención infantil no esté en uso, asegure el sistema de retención infantil con un cinturón de seguridad o retírelo del vehículo.

No coloque nada en el sistema de retención infantil y no lo cubra con ningún otro material.

Un sistema de asiento de seguridad para niños que se ha sometido a esfuerzo en un accidente se debe reemplazar.

Las disposiciones establecidas por las leyes tienen prioridad sobre las disposiciones de este manual.



Nunca sostenga a un niño mientras viaje en el vehículo. El niño puede volverse muy pesado para sostenerlo en el caso de un accidente.



### Advertencia

Nunca use un cinturón de seguridad para más de una persona al mismo tiempo. Esto puede resultar en un riesgo de lesiones serias o fatales.

## Dónde poner el sistema de retención infantil



### ⚠ Advertencia

NUNCA use un asiento de seguridad para niños que vea hacia atrás en un asiento protegido por una BOLSA DE AIRE ACTIVA frente a éste; puede ocurrir la MUERTE o LESIONES SERIAS para el NIÑO.

### ⚠ Advertencia

Si se utiliza un sistema de retención infantil orientado hacia atrás en el asiento del pasajero delantero, se debe desactivar la bolsa de aire para el asiento del pasajero delantero. Esto también aplica para ciertos sistemas de retención infantil orientados hacia el frente como se indica en las tablas que figuran en este manual.

### Idoneidad de instalación de sistemas de asientos de seguridad para niños ISOFIX

La siguiente gráfica muestra las opciones permisibles para instalar un sistema de asiento de seguridad para niños ISOFIX con soportes ISOFIX.

Clase de peso y edad	Tamaño de clase	Accesorio	Posiciones ISOFIX de vehículo			
			Asiento delantero del pasajero		Asientos Traseros	
			Bolsa de aire activada	Bolsa de aire desactivada	Exterior trasera	Central trasera
Grupo 0: Hasta 10 kg o aprox. 10 meses	G	ISO/L2	X	X	X	X
	F	ISO/L1	X	X	X	X
	E	ISO/R1	X	X	IL <sup>1</sup>	X
Grupo 0+: Hasta 13 kg o aprox. 2 años	E	ISO/R1	X	X	IL <sup>1</sup>	X
	D	ISO/R2	X	X	IL <sup>1</sup>	X
	C	ISO/R3	X	X	IL <sup>1</sup>	X
Grupo I: 9 a 18 kg o aprox. 8 meses a 4 años	D	ISO/R2	X	X	IL <sup>12</sup>	X
	C	ISO/R3	X	X	IL <sup>12</sup>	X
	B	ISO/F2	X	X	IL, IUF <sup>12</sup>	X
	B1	ISO/F2X	X	X	IL, IUF <sup>12</sup>	X
	A	ISO/F3	X	X	IL, IUF <sup>12</sup>	X
Grupo II: 15 a 25 kg o aprox. 3 a 7 años			X	X	IL <sup>12</sup>	X
Grupo III: 22 a 36 kg o aprox. 6 a 12 años			X	X	IL <sup>12</sup>	X

Clase de peso y edad	Tamaño de clase	Accesorio	Posiciones ISOFIX de vehículo			
			Asiento delantero del pasajero		Asientos Traseros	
			Bolsa de aire activada	Bolsa de aire desactivada	Exterior trasera	Central trasera
IL = Adecuado para sistemas de asiento de seguridad ISOFIX particulares de las categorías "vehículo específico", "restringido" o "semi-universal". El sistema de asiento de seguridad ISOFIX debe ser aprobado para el tipo de vehículo específico (consulte la lista de tipo de vehículo del sistema de asiento de seguridad para niños).						
IUF = Adecuado para sistemas de asiento de seguridad para niños que ven al frente ISOFIX de categoría universal aprobados para uso en esta clase de peso.						
X = No se aprueba ningún sistema de asiento de seguridad para niños ISOFIX en esta clase de peso.						
<sup>1</sup> = Mueva el asiento delantero respectivo al frente del sistema de asiento de seguridad para niños hacia el frente tanto como sea necesario.						
<sup>2</sup> = Ajuste la cabecera respectiva conforme sea necesario o retírela si se requiere.						

Clase de tamaño ISOFIX y dispositivo de asiento:

**A - ISO/F3** : Sistema de asiento de seguridad para niños que ve al frente para niños de tamaño máximo en la clase de peso de 9 a 18 kg.

**B - ISO/F2** : Sistema de asiento de seguridad para niños que ve al frente para niños más pequeños en la clase de peso de 9 a 18 kg.

**B1 - ISO/F2X** : Sistema de asiento de seguridad para niños que ve al frente para niños más pequeños en la clase de peso de 9 a 18 kg.

**C - ISO/R3** : Sistema de asiento de seguridad para niños que ve hacia atrás para niños de tamaño máximo en la clase de peso hasta 18 kg.

**D - ISO/R2** : Sistema de asiento de seguridad para niños que ve hacia atrás para niños más pequeños en la clase de peso hasta 18 kg.

**E - ISO/R1** : Sistema de asiento de seguridad para niños que ve hacia atrás para niños pequeños en la clase de peso hasta 13 kg.

**F - ISO/L1** : Sistema de asiento de seguridad para niños de posición viendo al lado izquierdo (cuna de viaje).

**G - ISO/L2** : Sistema de asiento de seguridad para niños de posición viendo al lado derecho (cuna de viaje).

**Idoneidad de instalación de sistemas de asientos de seguridad para niños**

La siguiente gráfica muestra las opciones permisibles para sujetar un sistema de asiento de seguridad para niños con un cinturón de tres puntos.



Clase de peso y edad		Posiciones de asiento			
		Asiento delantero del pasajero		Asientos Traseros	
		Bolsa de aire activada	Bolsa de aire desactivada	Exterior trasera	Central trasera
Grupo 0	Hasta 10 kg o aprox. 10 meses	X	U <sup>12</sup>	U/L <sup>3</sup>	U
Grupo 0 +	Hasta 13 kg o aprox. 2 años	X	U <sup>12</sup>	U/L <sup>3</sup>	U
Grupo I	9 a 18 kg o aprox. 8 meses a 4 años	X	U <sup>12</sup>	U/L <sup>34</sup>	U <sup>4</sup>
Grupo II	15 a 25 kg o aprox. 3 a 7 años	U <sup>12</sup>	X	U/L <sup>34</sup>	U <sup>4</sup>
Grupo III	22 a 36 kg o aprox. 6 a 12 años	U <sup>12</sup>	X	U/L <sup>34</sup>	U <sup>4</sup>

U = Idoneidad universal junto con cinturón de tres puntos.

L = Adecuado para sistemas de asiento de seguridad para niños particulares de las categorías "vehículo específico", "restringido" o "semi-universal".

El sistema de asiento de seguridad para niños debe ser aprobado para el tipo de vehículo específico (consulte la lista de tipo de vehículo del sistema de asiento de seguridad para niños).

Clase de peso y edad	Posiciones de asiento			
	Asiento delantero del pasajero		Asientos Traseros	
	Bolsa de aire activada	Bolsa de aire desactivada	Exterior trasera	Central trasera
X = No se permite ningún sistema de asiento de seguridad para niños en esta clase de peso.				
1= Ajuste el respaldo a una posición casi vertical y mueva el asiento tan atrás como sea posible mientras asegure que el cinturón pase al frente desde el punto de anclaje superior.				
2= Mueva el ajuste de altura del asiento hacia arriba tanto como sea necesario y ajuste la inclinación del respaldo del asiento tanto como sea necesario a una posición vertical para asegurar que el cinturón esté apretado en el lado de la hebilla.				
3= Mueva el asiento delantero respectivo al frente del sistema de asiento de seguridad para niños hacia el frente tanto como sea necesario.				
4= Ajuste la cabecera respectiva conforme sea necesario o retírela si se requiere.				

## Sistemas de Restricción para Niños ISOFIX

Asegure los sistemas de restricción para niños ISOFIX aprobados para el vehículo a los soportes de montaje ISOFIX.

Las posiciones del sistema de asiento de seguridad para niños ISOFIX del vehículo específico están marcadas en la tabla

"Idoneidad de instalación de sistemas de asiento de seguridad para niños ISOFIX". Vea *Dónde poner el sistema de retención infantil* ⇨ 92.

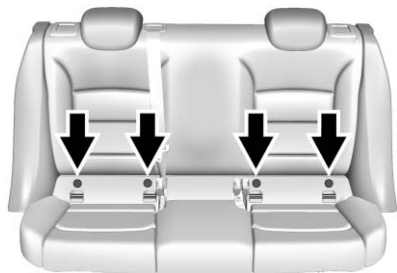

Los soportes de montaje ISOFIX son indicados por una etiqueta en el respaldo.

Se debe usar una correa de montaje de atadura superior o una pata de soporte además de los soportes de montaje ISOFIX.

Cuando use soportes de montaje ISOFIX para montaje en el asiento, se pueden usar sistemas de asiento de seguridad para niños aprobados universalmente para ISOFIX.

## Sistemas de restricción para niños de anclaje superior

### Armellas de sujeción de atadura superior

Las armellas de sujeción de atadura superior están marcadas con el símbolo  sobre la cubierta del compartimiento de carga.

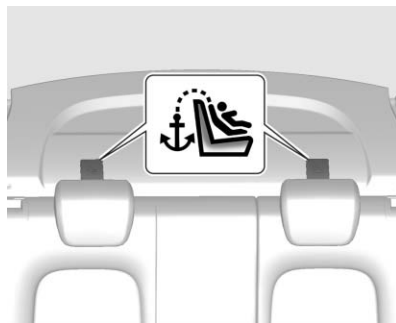

Abra la aleta de la argolla de sujeción requerida, marcada por el símbolo del asiento de seguridad para niños.

Además al montaje ISOFIX sujete la correa de atadura superior a las armellas de sujeción de atadura superior. La correa debe pasar entre las dos varillas guía de la cabecera.

Los sistemas de asiento de seguridad para niños ISOFIX de posiciones de categoría universal están marcados en la tabla "Idoneidad de instalación de sistemas de asientos de seguridad para niños ISOFIX" por IUF. Vea *Dónde poner el sistema de retención infantil* ⇨ 92.

## Almacenamiento

### Compartimientos de almacenamiento

Compartimientos de almacenamiento .....	99
Guantera .....	99
Portavasos .....	99
Compartimento de la consola central .....	99

## Compartimientos de almacenamiento

### Advertencia

NO almacene objetos pesados o filosos en los compartimentos de almacenamiento. En un accidente, podrían hacer que se abriera la cubierta y herir a alguien.

### Guantera

Abra la guantera levantando la palanca.

Si está equipado, hay un porta-monedas en el lado interior de la puerta de la guantera.

### Portavasos

Los portavasos están en la consola central.

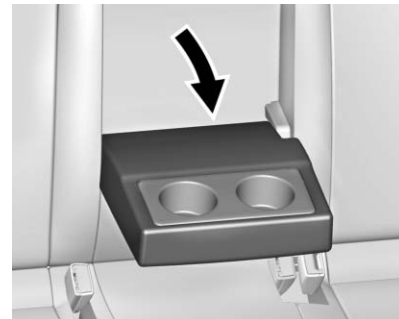

Podría contar con portavasos en el descansabrazos del asiento de la segunda fila. Para verlos jale el descansabrazos hacia abajo.

### Compartimento de la consola central

La consola central tiene el área de almacenamiento debajo del descansabrazos.



**Descansabrazos fijo**

Si está equipado con descansabrazos fijo, jale hacia arriba el seguro en la parte delantera del descansabrazos para tener acceso al área de almacenamiento.

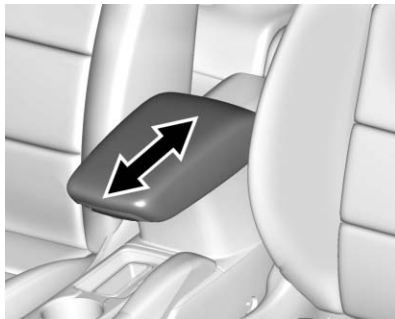

**Descansabrazos deslizable**

Si está equipado con un descansabrazos deslizable, regrese el descansabrazos a la posición trasera.

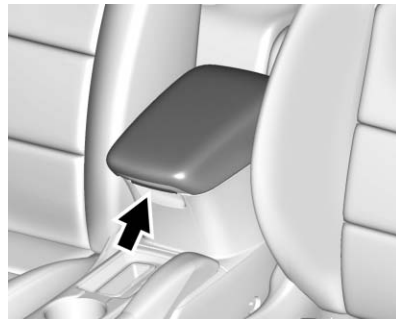

Jale hacia arriba sobre el seguro para tener acceso al área de almacenamiento.

# Instrumentos y Controles

## Controles

Ajuste del volante .....	102
Controles del volante de dirección .....	103
Volante con calefacción .....	103
Claxon .....	104
Limpia/lavaparabrisas .....	104
Brújula .....	105
Reloj .....	105
Tomas de corriente .....	107
Carga inalámbrica .....	109

## Luces de advertencia, marcadores e indicadores

Luces de advertencia, marcadores e indicadores ...	111
Cuadro de instrumentos .....	112
Velocímetro .....	117
Odómetro .....	117
Odómetro del viaje .....	117
Tacómetro .....	117
Indicador de combustible .....	118
Indicador de temperatura del refrigerante del motor .....	119
Avisos de cinturones de seguridad .....	120

Luz de disponibilidad de bolsa de aire (airbag) .....	121
Luz de encendido-apagado de la bolsa de aire .....	121
Luz del sistema de carga .....	122
Indicador de falla .....	122
Luz de advertencia del sistema de frenos .....	125
Luz de advertencia del sistema de frenos antibloqueo (ABS) .....	125
Luz de cambio .....	126
Luz de Asistencia de mantenimiento de carril (LKA) .....	126
Indicador de vehículo al frente .....	126
Luz de tracción apagada .....	127
StabiliTrak <sup>®</sup> OFF Light (luz apagada) .....	127
Luz del Sistema de Control de Tracción (TCS)/ StabiliTrak <sup>®</sup> .....	127
Luz Wait-to-Start (espere para arrancar) .....	128
Luz de presión de llantas .....	128
Luz de la presión de aceite del motor .....	128
Luz de advertencia de combustible bajo .....	129

Luz de advertencia de fluido de escape diesel (DEF) .....	129
Luz de seguridad .....	130
Luz indicadora de luces altas encendidas .....	130
Luz indicadora de luz antiniebla delantera .....	130
Aviso de luces encendidas ...	130
Luz control de velocidad constante .....	131
Luz pta entreab .....	131

## Pantallas de información

Centro de información del conductor (DIC) (Nivel básico) .....	131
Centro de información del conductor (DIC) (Nivel superior) .....	135

## Mensajes del vehículo

Mensajes del vehículo .....	138
Mensajes de carga y voltaje de la batería .....	139
Mensajes del sistema de frenos .....	139
Mensajes de la brújula .....	139
Mensajes de control de velocidad constante .....	139
Mensajes de puerta entreabierta .....	140

Mensajes del sistema de enfriamiento del motor .....	140
Mensajes de aceite del motor .....	140
Mensajes de potencia del motor .....	141
Mensajes del sistema de combustible .....	141
Mensajes de fluido de escape diesel .....	141
Mensajes de Filtro de partículas diesel .....	142
Mensajes de seguro y llave .....	142
Mensajes de luz .....	143
Mensajes del sistema de detección de objetos .....	144
Mensajes del sistema de control de marcha .....	145
Mensajes del sistema de bolsas de aire .....	146
Mensajes sobre los cinturones de seguridad .....	146
Mensajes de seguridad .....	146
Mensajes de dar servicio al taller .....	146
Mensajes al arrancar el vehículo .....	147
Mensajes de la llanta .....	147
Mensajes de la transmisión ...	148

Mensajes de recordatorio del vehículo .....	149
Mensajes de velocidad del vehículo. ....	149

**Personalización del vehículo**

Personalización del vehículo .....	150
------------------------------------	-----

**Controles**

**Ajuste del volante**



Para ajustar el volante de la dirección:

1. Jale la palanca hacia abajo.
2. Baje o suba el volante de la dirección.
3. Aleje o acerque el volante de la dirección.
4. Jale la palanca hacia arriba para fijar el volante en su lugar.

No ajuste el volante mientras maneja.

## Controles del volante de dirección

Si están equipados, algunos controles de audio se pueden ajustar en el volante.

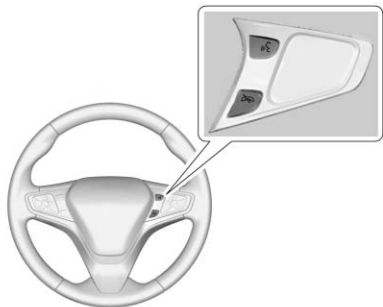

 : Si está equipado con sistema OnStar® o Bluetooth®, presione para hablar o interactuar con tales sistemas. Vea *Descripción general de OnStar* ⇨ 405, *Bluetooth (Controles de Infoentretenimiento)* ⇨ 185 o *Bluetooth (Resumen)* ⇨ 183, o "Bluetooth (descripción general)" en el manual de infoentretenimiento.

 : Presione para rechazar una llamada entrante o para terminar una llamada actual. Presione para silenciar o volver a escuchar el sistema de infoentretenimiento cuando no esté realizando una llamada.

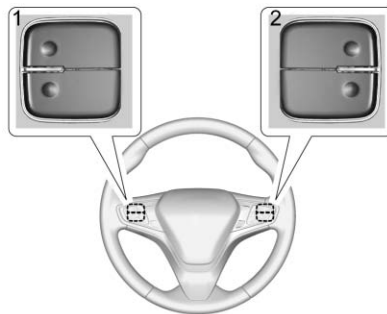

Los interruptores para favoritos y volumen están en la parte trasera del volante.

1. Favorito: Cuando esté en una fuente de radio, presione para seleccionar el favorito anterior o siguiente. Cuando esté en

una fuente de medios, presione para seleccionar la pista anterior o siguiente.

2. Volumen: Presione para aumentar o disminuir el volumen.

## Volante con calefacción



 : Si está equipado, presione para encender o apagar. Aparece una luz en el botón cuando la función está encendida.

El volante de dirección comienza a calentarse en aproximadamente 3 minutos.



## Claxon

Oprima  en la almohadilla del volante para hacer sonar el claxon.

## Limpia/lavaparabrisas

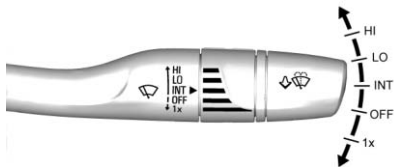

La palanca del limpiaparabrisas/lavador está en el costado de la columna de dirección. Con la ignición en ACC/ACCESORY (acc/ accesorio) u ON/RUN (encendido/ funcionamiento), mueva la palanca del limpiaparabrisas para seleccionar la velocidad de la escobilla.

**HI (ALTO)** : Úselo para pasadas rápidas.

**LO (BAJO)** : Úselo para pasadas lentas.

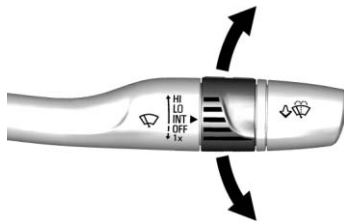

**INT** : Mueva la palanca hacia arriba a INT para pasadas intermitentes, después ajuste la banda para controlar la frecuencia de las pasadas.

**OFF (Apagado)** : Utilice para apagar los limpiadores.

**1X** : Para una sola pasada, mueva brevemente la palanca hacia abajo. Para varios barridos, mantenga la palanca abajo.

Limpie la nieve y el hielo de las plumas del limpiador y del parabrisas antes de usarlas. Si están congeladas en el parabrisas, aflójelas con cuidado o

derrita el hielo. Las hojas dañadas se deben reemplazar. *Vea Cambio de la pluma limpiaparabrisas ⇨ 310.*

La nieve o el hielo pesados pueden sobrecargar el motor del limpiador. Si el motor del limpiaparabrisas se sobrecalienta, los limpiaparabrisas se detendrán hasta que el motor se enfríe y el control del limpiador se apague. *Vea Sobrecarga del sistema eléctrico ⇨ 315.*

## Estacionamiento de limpiaparabrisas

Si el vehículo se gira a LOCK/OFF (bloqueo/apagado) mientras el limpiaparabrisas se encuentra en LO, HI, o INT, se detendrá inmediatamente.

Si la palanca de los limpiaparabrisas se mueve entonces a OFF antes que se abra la puerta del conductor o dentro de 10 minutos, los limpiaparabrisas se restablecerán y se moverán hasta la base del parabrisas.

Si se mueve el vehículo hasta LOCK/OFF (bloqueo/apagado) mientras los limpiadores están

haciendo pasadas para lavado del parabrisas, los limpiaparabrisas continuarán operando hasta que lleguen a la base del parabrisas.

 : Jale la palanca del limpiaparabrisas hacia usted para rociar líquido de lavado del parabrisas y activar las escobillas. Las escobillas continuarán hasta que se libere la palanca o se alcance el tiempo máximo de lavado. Cuando se libera la palanca, pueden ocurrir barridos adicionales, que dependen de cuánto tiempo se haya activado el lavador del parabrisas. Vea *Líquido de lavado* ⇨ 304 para obtener más información sobre el llenado del depósito del lavaparabrisas.

### Advertencia

En tiempo muy frío no utilice el lavador hasta que el parabrisas esté templado. De lo contrario, el líquido del lavador formará hielo y bloqueará su visión.

## Brújula

El vehículo puede tener una pantalla de brújula dentro del Centro de información del conductor (DIC). La brújula recibe su dirección y otra información de la antena del Sistema de posicionamiento global (GPS), de Stabilitrak, y de la información de velocidad del vehículo.

Evite cubrir la antena GPS, que está ubicada sobre el techo, por periodos de tiempo prolongados con objetos que puedan interferir con la recepción de la señal satelital. El sistema de brújula está diseñado para operar cierto número de millas o grados antes de necesitar la señal de los satélites GPS. Cuando la pantalla de la brújula muestra CAL, maneje el vehículo una corta distancia en un área abierta donde pueda recibir la señal GPS. El sistema de brújula determinar automáticamente cuando se reinicia la señal GPS e indicará nuevamente la dirección. Vea *Mensajes de la brújula* ⇨ 139 para

mayor información sobre los mensajes que se pueden presentar para la brújula.



## Reloj

### Radio base

Los controles del sistema de infoentretenimiento son usados para tener acceso a los ajustes de hora y fecha por medio del sistema del menú. Consulte *Operación* ⇨ 171 sobre cómo usar el sistema del menú.



### Ajuste de Hora y fecha

Cuando se activa Ajuste automático no se puede ajustar la hora manualmente.



1. Presione , después toque SETTINGS (Ajustes).
2. Toque Hora y fecha, después Ajustar hora o Ajustar fecha.
3. Toque + o - para ajustar el valor.
4. Toque  o  para ajustar AM o PM para formato de 12 horas.

5. Toque .

### Uso de ajuste automático

1. Presione , después toque SETTINGS (Ajustes).
2. Toque Hora y fecha, después Ajuste automático.
3. Seleccione a partir de las selecciones disponibles.
4. Toque .

### Configuración del 12/24 Hour Format (Formato de hora 12/24)

1. Presione , después toque SETTINGS (Ajustes).
2. Toque Hora y fecha, después seleccione el formato 12h o 24h.
3. Toque .

### Ajuste el Formato de Mes y Día

1. Presione , después toque SETTINGS (Ajustes).

2. Toque Hora y fecha, después Ajustar formato de fecha.
3. Seleccione el formato DD/MM/YYYY (día/mes/año), MM/DD/YYYY (mes/día/año), o YYYY/MM/DD (año/mes/día).
4. Toque .

### Radio de nivel mejorado usando controles de placa frontal

Para ajustar la fecha u hora:

1. Seleccione la Página de inicio, después seleccione AJUSTES.
2. Seleccione Fecha y Hora, después la función deseada.
3. Gire la perilla MENU para aumentar o disminuir el valor.
4. Presione la perilla MENU para ir al siguiente valor. Después de seleccionar el último valor, el sistema se actualizará y volverá al menú de Ajustes. Presione  BACK para ir al último menú y guardar los cambios.

Auto Set requiere de una suscripción a OnStar.

Si está establecido el ajuste de hora automático, la hora que se muestra en el reloj podría no actualizarse inmediatamente al conducir en una zona horaria diferente.

Para ajustar la pantalla del reloj:

1. Seleccione AJUSTES en la Página de inicio, luego seleccione Fecha y Hora.
2. Seleccione Mostrar reloj.
3. Gire la perilla MENU para apagar o encender.
4. Presione la perilla MENU para seleccionar.

Presione  BACK para ir al último menú y guardar los cambios.

### Radio de nivel mejorado usando controles de pantalla táctil

Los controles del sistema de infotretenimiento son usados para tener acceso a los ajustes de hora y fecha por medio del sistema del

menú. Consulte "Uso del Sistema" bajo "Introducción" en el manual de Infoentretenimiento.

Para ajustar la hora:

1. Toque AJUSTES de la Página de inicio, luego toque Fecha y Hora.
2. Toque Ajustar hora y toque  $\wedge$  o  $\vee$  para incrementar o disminuir las horas, minutos, y AM o PM. Toque 12-24 h para reloj de 12 o 24 horas.
3. Toque  $\blacktriangleleft$  para regresar el menú anterior.

Auto Set requiere de una suscripción a OnStar.

Si está establecido el ajuste de hora automático, la hora que se muestra en el reloj podría no actualizarse inmediatamente al conducir en una zona horaria diferente.

Para ajustar la fecha:

1. Toque AJUSTES de la Página de inicio, luego toque Fecha y Hora.

2. Toque Ajustar fecha y toque  $\wedge$  o  $\vee$  para incrementar o disminuir el mes, día o año.

3. Toque  $\blacktriangleleft$  para regresar el menú anterior.

Para ajustar la pantalla del reloj:

1. Toque AJUSTES y toque Fecha y Hora.
2. Toque Mostrar reloj y toque DESACTIV u ACTIVADO para apagar o encender la pantalla de reloj.
3. Toque  $\blacktriangleleft$  para regresar el menú anterior.

También puede acceder a los ajustes de reloj tocando la pantalla de hora, y después Ajuste.

## Tomas de corriente

### Tomacorriente de 12 voltios de corriente directa

La toma de corriente para accesorios se pueden utilizar para conectar equipos eléctricos, como teléfonos celulares o reproductores de MP3.

Hay un tomacorriente para accesorios en la consola del piso delantero al frente de la palanca de cambios. Esta salida se energiza cuando la ignición está en la posición ON/RUN (encendido/operación) o ACC/ACCESSORY (accesorios), o hasta que se abra la puerta del conductor dentro de los 10 minutos de apagar el vehículo. *Vea Energía retenida para los accesorios (RAP)  $\diamond$  229.*

Abra la cubierta para tener acceso.

### Precaución

Dejar equipo eléctrico conectado por mucho tiempo mientras el vehículo está apagado descargará la batería. Desconecte siempre el equipo eléctrico cuando no se utilice y no conecte equipo que exceda la clasificación máxima de 20 amps.

Es posible que ciertos accesorios eléctricos no sean compatibles con las tomas de corriente y puedan causar una sobrecarga del vehículo

o de los fusibles del adaptador. Si ocurre algún problema, consulte a su distribuidor.

Cuando agregue equipo eléctrico, asegúrese de seguir las instrucciones de instalación incluidas con el equipo. Vea *Equipo eléctrico añadido* ⇨ 279.

### Precaución

Colgar equipo pesado de las tomas puede causar daños que no están cubiertos por la garantía del vehículo. Las tomas están diseñadas para conectar sólo enchufes de accesorios, como cables de carga de teléfonos celulares.

### Tomacorriente de 110/120 voltios de corriente alterna

Si cuenta con esta salida de potencia se puede usar para conectar equipo eléctrico que use un límite máximo de 150 vatios.

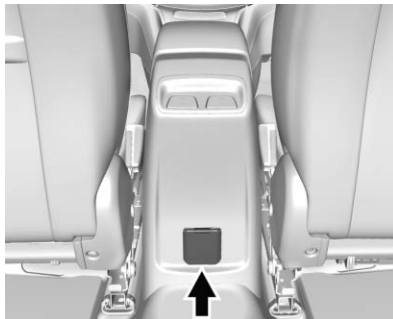

La salida eléctrica está en la parte trasera de la consola central.

Una luz indicadora en la salida se enciende para indicar que está en uso. La luz se enciende cuando la ignición está en ON/RUN (ENCENDIDO/FUNCIONAMIENTO) y si un equipo que requiera menos de 150 vatios está conectado a la salida, y no se detecta un sistema de fallas.

El indicador no se enciende si la ignición está en LOCK/OFF (bloqueo/apagado), si no hay equipo conectado en el enchufe,

o si el equipo está conectado pero no asentado completamente en el tomacorriente.

Si el equipo está conectado usando más de 150 watts o se detecta una falla del sistema, el equipo puede operar brevemente y después apagarse. Un circuito de protección corta el suministro de alimentación y se apaga la luz indicadora. Para reiniciar el circuito, desconecte el artículo y conéctelo otra vez, o apague la Energía retenida para los accesorios (RAP) y luego encienda de nuevo. Vea *Energía retenida para los accesorios (RAP)* ⇨ 229. La potencia reinicia cuando el equipo que utiliza 150 vatios o menos se conecta en la salida y no se detecta un sistema de fallos.

La salida eléctrica no está diseñada para lo siguiente, y puede no funcionar bien si se conecta:

- Equipo con un vatiaje pico inicial alto, como refrigeradores potenciados por compresor y herramientas eléctricas.

- Otros equipos que requieran un suministro eléctrico extremadamente estable, como cobijas eléctricas controladas por microcomputadora y lámparas con sensor táctil.
- Equipo médico.

## Carga inalámbrica

El vehículo puede tener una cavidad de carga inalámbrica en la consola central del piso. El sistema carga de forma inalámbrica un dispositivo móvil PMA o Qi compatible.

Para verificar la compatibilidad del teléfono o de otro dispositivo:

- En los EE UU, vea [my.chevrolet.com/learn](http://my.chevrolet.com/learn).
- En Canadá, vea [gmtotalconnect.ca](http://gmtotalconnect.ca)
- O, consulte a su distribuidor respecto a detalles.

### Advertencia

La carga inalámbrica puede afectar el funcionamiento de un marcapasos implantado o otros dispositivos médicos. Si usted tiene uno, se le recomienda consultar con su médico antes de usar el sistema de carga inalámbrica.

El vehículo debe estar en ON/RUN (ENCENDIDO/ FUNCIONAMIENTO), ACC/ ACCESORIO, o Energía retenida para los accesorios (RAP). La función de carga inalámbrica puede no indicar correctamente la carga cuando el vehículo está en Energía retenida para los accesorios (RAP). Consulte *Energía retenida para los accesorios (RAP)* ⇨ 229.

La temperatura de funcionamiento es de -20 °C (-4 °F) a 60 °C (140 °F) para el sistema de carga y 0 °C (32 °F) a 35 °C (95 °F) para el teléfono.

### Advertencia

Remueva todos los objetos metálicos del bolsillo de carga antes de cargar su dispositivo móvil. Los objetos metálicos, como monedas, llaves, anillos o sujetadores de papel, entre el teléfono y el cargador se calentarán mucho. En las raras ocasiones en que el sistema de carga no detecte un objeto metálico, y el objeto se aloje entre el teléfono y el cargador, remueva el teléfono y permita que el objeto metálico se enfríe antes de retirarlo del bolsillo de carga, para evitar quemaduras.

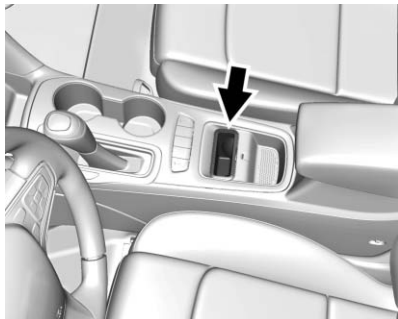

**Cargador inalámbrico (Vehículo con descansabrazos fijo mostrado)**

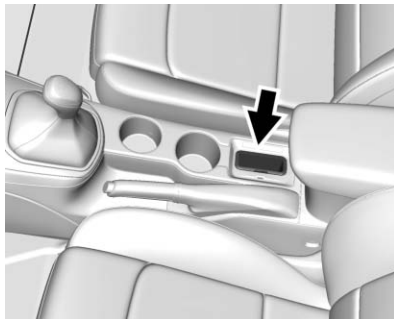

**Cargador inalámbrico (Vehículo con descansabrazos deslizable mostrado)**

Para cargar un dispositivo móvil:

1. Remueva todos los objetos del estuche de carga. El sistema no puede cargar si hay objetos en el estuche de carga.
2. Con la pantalla del dispositivo móvil orientada hacia la parte trasera del vehículo, inserte lentamente el dispositivo en el estuche de carga hasta que se proyecte ⚡ en la pantalla de infoentretenimiento. Esto indica que el dispositivo móvil está

correctamente colocado y cargando. Si un teléfono se inserta en el bolsillo y no se proyecta ⚡, remueva el teléfono del bolsillo, gire 180 grados y espere tres segundos antes de insertar el teléfono en el bolsillo de nuevo.

## Luces de advertencia, marcadores e indicadores

Las luces de advertencia y los medidores pueden dar aviso de que algo está mal antes de que se convierta en algo lo suficientemente serio como para necesitar una reparación o reemplazo costoso. Evite lesiones poniendo atención a las luces de advertencia y a los medidores.

Algunas luces se encienden brevemente cuando se enciende el motor para indicar que todo está funcionando. Cuando una de las luces de advertencia se enciende y permanece encendida mientras conduce, o cuando uno de los medidores muestra que puede haber un problema, revise la sección que le explica qué hacer. Esperar para hacer alguna reparación puede ser costoso, e incluso peligroso.



## Cuadro de instrumentos

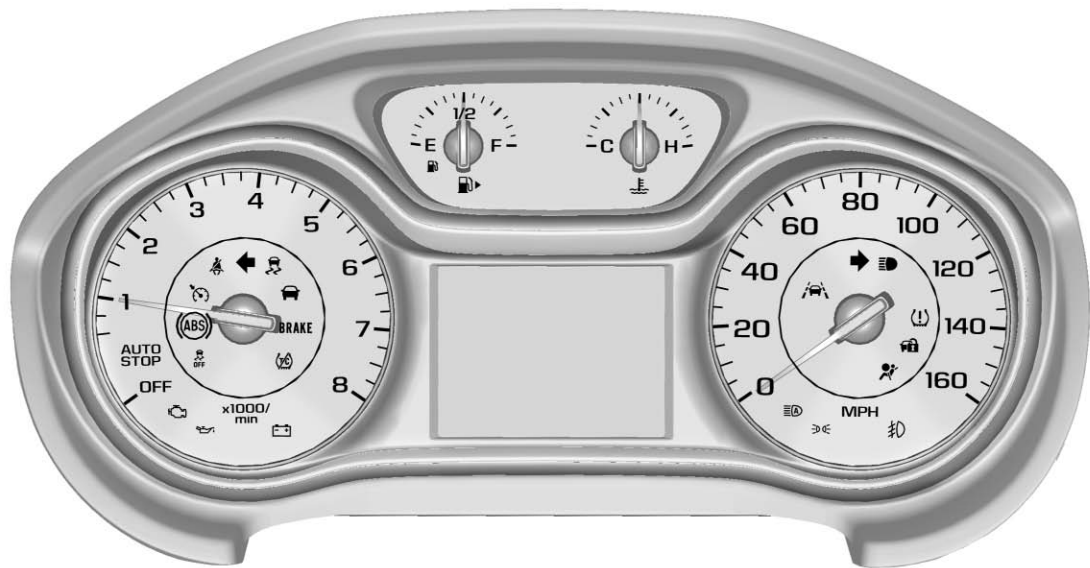

Paro automático de nivel base sistema inglés, métrico es similar

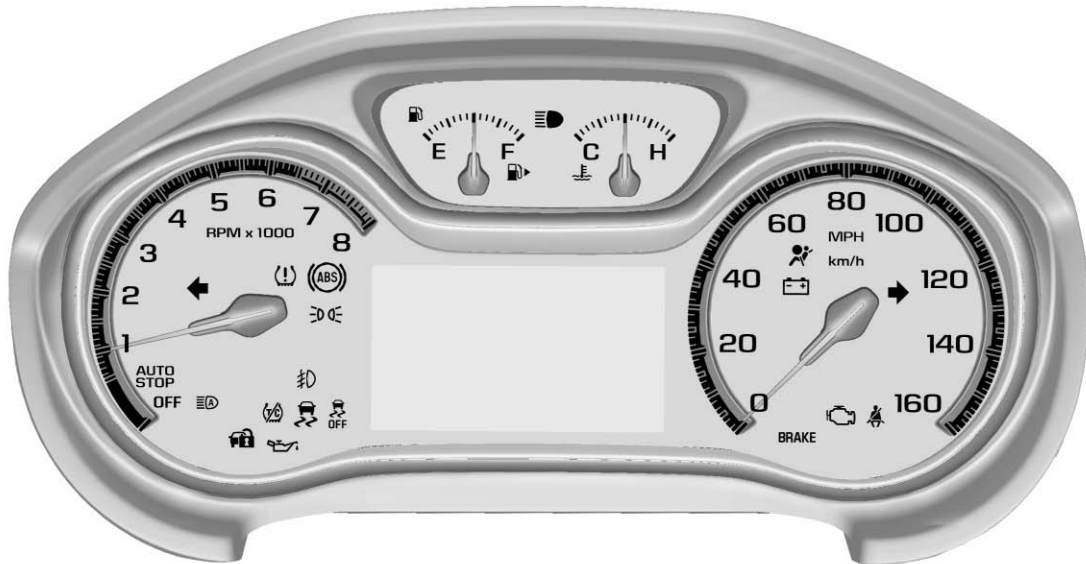

Paro automático de nivel superior sistema inglés, métrico es similar



Paro automático diesel de nivel base sistema inglés, métrico es similar



Paro automático diesel de nivel superior sistema inglés, métrico es similar

## Menú del grupo de instrumentos

Hay un área de pantalla interactiva en el centro del grupo de instrumentos.

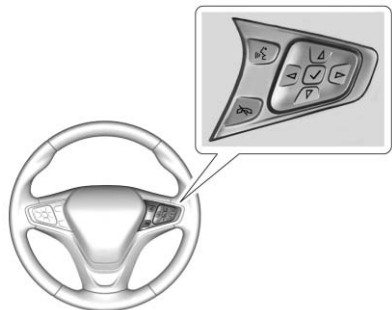

Utilice el control del volante adecuado para abrir y navegar a través de los diferentes elementos y pantallas.

Presione ◀ para acceder a las aplicaciones del grupo. Utilice △ o ▽ para navegar por la lista de aplicaciones disponibles. No todas las aplicaciones estarán disponibles en todos los vehículos.

- Aplicación de información. Aquí en donde usted puede ver las pantallas del Centro de información del conductor (DIC) seleccionadas. Vea *Centro de información del conductor (DIC) (Nivel superior)* ⇨ 135 o *Centro de información del conductor (DIC) (Nivel básico)* ⇨ 131.
- Audio
- Teléfono
- Navegación
- Configuración

### Audio

En la vista principal de la aplicación de Audio, oprima △ o ▽ para desplazarse por las estaciones de radio o moverse a la pista siguiente/ anterior de un dispositivo de CD/ USB/Bluetooth que esté conectado al vehículo. Presione ✓ para seleccionar la aplicación de audio, luego presione ▷ para entrar al menú de audio. En el menú de audio puede buscar música, seleccionar favoritos o cambiar la fuente de audio.

### Teléfono

Presione ✓ para seleccionar la aplicación de teléfono, luego presione ▷ para entrar al menú de teléfono. En el menú de teléfono, si no hay llamada activa, puede ver las llamadas recientes, buscar entre los contactos, o seleccionar a partir de los favoritos. Si hay una llamada activa, silencie o restaure el sonido del teléfono o cambie a la operación con auricular o manos libres.

### Navegación

Presione ✓ para seleccionar la aplicación de navegación, luego presione ▷ para entrar al menú de navegación. Si no hay una ruta activa, puede reanudar la última ruta y apagar o encender las indicaciones por voz. Si hay una ruta activa presione ✓ para cancelar la orientación de ruta o encender o apagar las indicaciones por voz.

## Configuración

Presione ✓ para seleccionar la aplicación de ajustes. Utilice △ o ▽ para desplazarse por los elementos del menú de Configuración.

**Unidades :** Presione ▷ mientras se muestre Unidades para ingresar al menú Unidades. Elija unidades U.S., imperiales o métricas presionando ✓ mientras esté resaltado el elemento deseado.

**Páginas de Información :** Presione ▷ mientras se muestra la página de información para entrar al menú de páginas de información y seleccionar los elementos a mostrar en la aplicación de información. Vea *Centro de información del conductor (DIC) (Nivel superior)* ⇨ 135 o *Centro de información del conductor (DIC) (Nivel básico)* ⇨ 131.

**Advertencia de velocidad :** La pantalla de advertencia de velocidad permite al conductor establecer una velocidad la cual no quiere exceder. Para fijar Advertencia de velocidad, presione

▷ cuando se despliega Advertencia de velocidad. Presione △ o ▽ para ajustar el valor. Presione ✓ para establecer la velocidad. Una vez establecida la velocidad, esta función puede apagarse presionando ✓ mientras se observa esta página. Si se excede el límite de velocidad seleccionado, se muestra una advertencia emergente con una campanilla.

## Velocímetro

El velocímetro muestra la velocidad del vehículo ya sea en kilómetros por hora (km/h) o en millas por hora (mph).

## Odómetro

El odómetro muestra la distancia que ha recorrido el vehículo, ya sea en kilómetros o en millas.

## Odómetro del viaje

El odómetro de viaje muestra la distancia que ha recorrido el vehículo desde la última vez que el odómetro fue restablecido.

Se puede acceder y restablecer el odómetro de viaje a través del Centro de información del conductor (DIC). Vea *Centro de información del conductor (DIC) (Nivel superior)* ⇨ 135 o *Centro de información del conductor (DIC) (Nivel básico)* ⇨ 131.

## Tacómetro

El tacómetro muestra la velocidad del motor en revoluciones por minuto (rpm).

Para vehículos con sistema de Arranque/parada, con la ignición en ENCENDIDO/FUNCIONAMIENTO, el tacómetro indica el estado de vehículo. Cuando señala a AUTO STOP (Parada auto), el motor está apagado, pero el vehículo está encendido y puede moverse. El motor podría arrancar automáticamente en cualquier

momento. Cuando el indicador señala OFF (APAGADO), el vehículo está apagado.

Cuando el motor está encendido, el tacómetro indicará las revoluciones por minuto (rpm) del motor. En la modalidad de Parada auto, el tacómetro puede variar por varios cientos de rpm, cuando el motor se apaga y vuelve a arrancar.

Puede sentirse un ligero salto cuando la transmisión está determinando el rango de operación más eficiente en cuando a uso de combustible.

**Precaución**

Si el motor es operado con las RPM en el área de advertencia en el extremo alto del tacómetro, el vehículo se podría dañar, y el daño no estaría cubierto por la garantía del vehículo. No opere el motor con las rpm en el área de advertencia.

**Indicador de combustible**

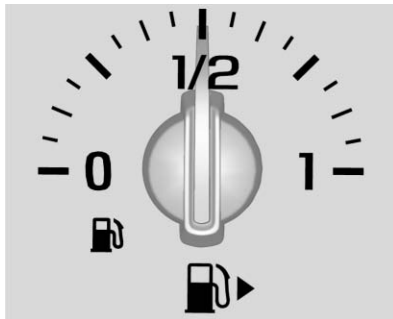

Nivel base métrico

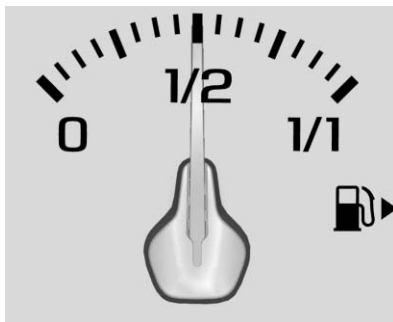

Nivel superior métrico



Nivel base inglés

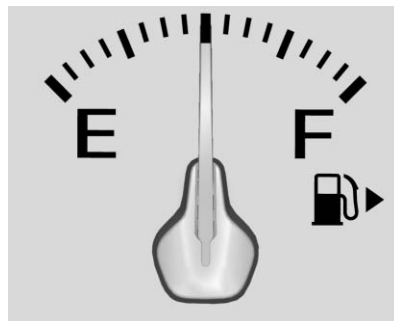

Inglés mejorado

Cuando la ignición está activa, el indicador de combustible indica aproximadamente cuánto combustible queda en el tanque.

Una flecha en el indicador muestra el lado del vehículo en donde se encuentra el tanque.

Cuando el indicador se acerca al nivel de vacío, se enciende la luz de combustible bajo. Queda una pequeña cantidad de combustible, pero deberá llenarse pronto el tanque de combustible.

Estas son cuatro cosas que algunos usuarios preguntan. Ninguno de ellos muestra un problema con el indicador de combustible:

- En la estación de servicio, la bomba de combustible se apaga antes de que el medidor lea tanque lleno.
- Hay una pequeña diferencia de combustible al llenar hasta donde muestra el medidor. Por ejemplo, el medidor indicaba que el tanque estaba medio lleno, pero en realidad se

requirió un poco más o un poco menos que medio tanque para rellenarlo.

- Éste se mueve un poco mientras se da vuelta en una esquina o se acelera.
- Le llevará unos segundos estabilizarse después de activar la ignición y vuelve a vacío cuando ésta se apaga.

### Indicador de temperatura del refrigerante del motor

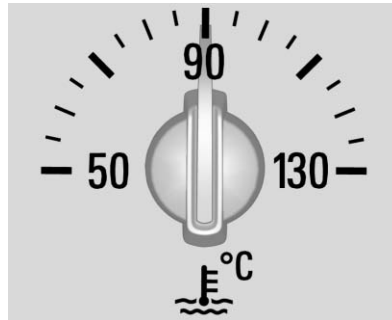

Nivel base métrico

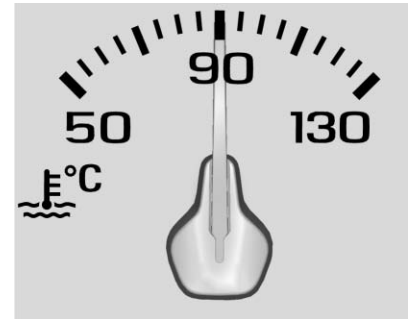

Nivel superior métrico



Nivel base inglés



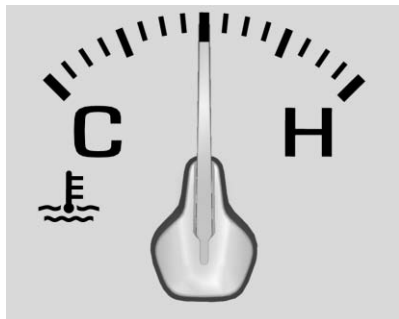

### Inglés mejorado

Ese indicador muestra la temperatura del refrigerante del motor.

Si el puntero se mueve hacia el área de advertencia en el extremo alto del indicador, el motor está demasiado caliente.

Si el vehículo ha estado operando en condiciones de conducción normales, salga del camino, detenga el vehículo y apague el motor tan pronto como sea posible. Vea *Sobre calentamiento del motor* ⇨ 302.

## Avisos de cinturones de seguridad

### Luz de aviso del cinturón de seguridad del conductor

Hay una luz de aviso para el cinturón de seguridad del conductor en el grupo de instrumentos.



Cuando el motor está encendido, la luz es sólida. Al arrancar el motor, está luz parpadea y se puede encender una campanilla para recordar al conductor que abroche su cinturón de seguridad. Después la luz se queda prendida hasta que se abroche el cinturón. Este ciclo puede continuar varias veces si el conductor se desabrocha el cinturón mientras el vehículo está en movimiento.

Si el conductor tiene puesto el cinturón de seguridad, no se encenderá ni la luz ni el sonido.

### Luz de recordatorio del cinturón de seguridad del pasajero

Hay una luz de recordatorio del cinturón de seguridad del pasajero cerca del indicador de estatus de la bolsa de aire del pasajero.



Cuando el motor está encendido, la luz es sólida. Al arrancar el motor, está luz parpadea y se puede encender una campanilla para recordar a los pasajeros que abrochen su cinturón de seguridad. Después la luz se queda prendida hasta que se abroche el cinturón. Este ciclo continúa varias veces si el pasajero se desabrocha el cinturón mientras el vehículo está en movimiento.

Si el pasajero ya tiene puesto el cinturón, ni la luz ni el sonido se encienden.

La luz y la campanilla de recordatorio del cinturón de seguridad del pasajero del frente se pueden activar si se coloca algún objeto en el asiento, como un maletín, una bolsa de mano, una bolsa de víveres, una laptop u otro aparato electrónico. Para desactivar la luz y/o la campanilla de recordatorio, retire el objeto del asiento o abroche el cinturón de seguridad.

## Luz de disponibilidad de bolsa de aire (airbag)

Esta luz indica si existe algún problema eléctrico con el sistema de bolsas de aire. La revisión del sistema incluye el(los) sensor(es) de la bolsa de aire, el sistema de detección de pasajeros, los pretensores, los módulos de la bolsa de aire, el cableado, el sensor de golpes y el módulo de diagnóstico. Para obtener más

información sobre el sistema de las bolsas de aire, vea *Sistema de bolsas de aire* ⇨ 78.



La luz de estado de la bolsa de aire se enciende durante varios segundos al arrancar el vehículo. Si la luz no se enciende entonces, haga que la reparen de inmediato.

### Advertencia

Si la luz permanece encendida después de prender el vehículo o se enciende mientras va conduciendo, significa que el sistema no está funcionando correctamente. Es posible que las bolsas de aire del vehículo no se inflen durante un choque o se pueden inflar sin ocurrir un

(Continúa)

### Advertencia (Continúa)

choque. Para ayudar a evitar lesiones, lleve su vehículo a servicio de inmediato.

## Luz de encendido-apagado de la bolsa de aire



Si el indicador de control de interruptor de encendido-apagado de la bolsa de aire  se ilumina durante aproximadamente 60 segundos después que se enciende

la ignición, el sistema de bolsa de aire del pasajero delantero se inflará en el caso de una colisión.

Si ambos indicadores de control se iluminan al mismo tiempo, hay una falla del sistema. El estado del sistema no es perceptible; por lo tanto, no se permite que una persona ocupe el asiento del pasajero delantero. Contacte a su distribuidor de inmediato.

Consulte a su distribuidor de inmediato si ninguno de los dos indicadores de control está iluminado.

### Advertencia

Desactive la bolsa de aire del pasajero sólo en combinación con el uso de un sistema de retención infantil, sujeto a las instrucciones y restricciones en las tablas que figuran en este manual. Vea *Dónde poner el sistema de retención infantil* ⇨ 92.

(Continúa)

### Advertencia (Continúa)

De lo contrario, existe el riesgo de lesiones fatales para una persona que ocupe un asiento con una bolsa de aire del pasajero delantero desactivada.

### Luz del sistema de carga

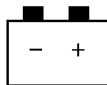

La luz del sistema de carga se enciende brevemente cuando se activa el interruptor de encendido, pero el motor no está funcionando, como verificación para demostrar que la luz funciona. La luz se apaga al arrancar el motor. Si no lo están, lleve el vehículo a servicio con su concesionario.

Si la luz permanece encendida, o si se enciende mientras conduce, podría existir un problema con el

sistema de carga eléctrico. Pida a su concesionario que lo revise. Si conduce mientras esta luz está encendida se puede descargar la batería.

Si se va a conducir una distancia pequeña con la luz encendida, asegúrese de apagar todos los accesorios, como el radio y el aire acondicionado.

### Indicador de falla

Esta luz es parte del sistema de diagnóstico a bordo de control de emisiones del vehículo. Si esta luz está encendida mientras el motor está en operación, se detectó una falla y el vehículo puede requerir servicio. La luz debe encenderse para demostrar que funciona cuando el encendido está en ON/RUN con el motor detenido para Acceso de llave o en Modo sólo de servicio para acceso sin llave. Vea *Posiciones del encendido (Acceso sin llave)* ⇨ 221 o *Posiciones del encendido (Acceso con llave)* ⇨ 219.

Esta luz también se puede encender cuando el sistema detecta un problema con el sistema de administración de Fluido de escape diesel (DEF). Vea *Fluido de escape diesel* ⇨ 234.



Con frecuencia las fallas son indicadas por el sistema antes de que cualquier problema sea perceptible. Estar al tanto de la luz y buscar servicio oportunamente cuando se encienda puede prevenir daño.

### Precaución

Si el vehículo se conduce continuamente con esta luz encendida, puede ser que tampoco trabaje el sistema de control de emisiones, la

(Continúa)

### Precaución (Continúa)

economía de combustible puede ser más baja, y puede ser que el vehículo no marche suavemente. Esto puede generar reparaciones costosas que posiblemente no cubra la garantía del vehículo.

### Precaución

Modificaciones al motor, transmisión, escape, admisión, o sistema de combustible, o el uso de llantas de reemplazo que no cumplan las especificaciones de la llanta original, pueden causar que esta luz se encienda. Esto puede generar reparaciones costosas no cubiertas por la garantía del vehículo. Esto también podría afectar la capacidad del vehículo de pasar una prueba de Inspección/ mantenimiento de emisiones. Vea *Accesorios y modificaciones* ⇨ 283.

### Luz parpadeante (Sólo motor de gasolina)

**Si la luz está parpadeando :** Se detectó una falla que podría dañar el sistema de control de emisiones e incrementar las emisiones del vehículo. Puede ser necesario realizar un diagnóstico y el servicio.

Para ayudar a prevenir daño, reduzca la velocidad del vehículo y evite aceleraciones pesadas y pendientes cuesta arriba.

Si la luz continúa parpadeando, encuentre un lugar seguro para estacionarse. Apague el vehículo y espere al menos 10 segundos antes de volver a encender el motor. Si la luz sigue parpadeando, siga las guías anteriores y lleve el vehículo a servicio con su distribuidor lo más pronto posible.

### Luz encendida estable (Todos los motores)

**Si la luz se enciende y permanece fija :** Se detectó una falla. Puede ser necesario realizar un diagnóstico y el servicio.

Revise lo siguiente:

- Una tapa de combustible suelta o faltante puede causar que la luz se encienda. Vea *Llenado del tanque* ⇨ 276. Unos cuantos viajes conduciendo con el tapón instalado correctamente puede apagar la luz.
- Combustible de baja calidad puede causar la operación ineficiente del motor y capacidad de conducción deficiente, que puede desaparecer una vez que el motor se caliente. Si esto ocurre, cambie la marca de combustible. Puede necesitar al menos un tanque lleno del combustible adecuado para que se apague la luz. Vea *Combustible (Gasolina)* ⇨ 265 o *Combustible para motores diesel* ⇨ 266.

Si la luz permanece encendida, visite a su distribuidor.

### Verificación de emisiones y Programas de mantenimiento

Si el vehículo requiere una prueba de Inspección/mantenimiento de emisiones, el equipo de prueba probablemente se conectará al Conector de enlace de datos (DLC) del vehículo.



El DLC está debajo del tablero de instrumentos del lado izquierdo del volante. Conectar dispositivos que no se utilicen para realizar una Inspección de emisiones/Prueba de mantenimiento o para dar servicio al vehículo puede afectar la operación del vehículo. Vea *Equipo eléctrico añadido* ⇨ 279. Visite a su distribuidor si necesita asistencia.

Es posible que el vehículo no supere la verificación si:

- La luz está encendida cuando el motor está en operación.
- La luz no se enciende cuando el encendido está en ON/RUN con el motor detenido para Acceso de llave o en Modo sólo de servicio para acceso sin llave.
- Los sistemas de control de emisiones críticos no se diagnosticaron completamente. Si esto sucede, el vehículo no estaría listo para inspección y podría requerir varios días de conducción de rutina antes que el sistema esté listo para inspección. Esto puede suceder si la batería de 12 voltios se reemplazó o descargó recientemente, o si se dio servicio recientemente al vehículo.

Consulte a su distribuidor si el vehículo no pasa o no puede estar listo para la prueba.

## Luz de advertencia del sistema de frenos

El sistema de frenos del vehículo está compuesto de dos circuitos hidráulicos. Si uno de los circuitos no funciona, el otro circuito puede seguir trabajando para detener el vehículo. Ambos circuitos necesitan estar trabajando para obtener un rendimiento normal de los frenos.

Si la luz de advertencia se enciende, hay un problema en los frenos. Lleve a revisar el sistema de frenos de inmediato.



**BRAKE**

**Métrico**

**Inglés**

Esta luz se debe encender brevemente al arrancar el motor. Si no se enciende, arrégla y así estará lista para advertirle si hay un problema.

Cuando la ignición está encendida, la luz de advertencia del sistema de frenos también se enciende al accionar el freno de estacionamiento. La luz permanece encendida si el freno de estacionamiento no se libera por completo. Si permanece encendida después que se ha liberado el freno de estacionamiento por completo, quiere decir que el vehículo tiene un problema con los frenos.

### **Advertencia**

Es posible que el sistema de frenos no esté funcionando correctamente si la luz de advertencia se enciende. Si conduce con la luz de advertencia del sistema de frenos encendida puede provocar un accidente. Si la luz sigue encendida después de detener cuidadosamente el vehículo a un lado de la carretera, remólo para llevarlo a servicio.

## Luz de advertencia del sistema de frenos antibloqueo (ABS)



La luz del sistema de frenos antibloqueo (ABS) se enciende por un momento al arrancar el motor.

Si no se enciende, arrégla y así estará lista para advertir si hay un problema.

Si la luz ABS se enciende y se mantiene encendida al conducir, deténgase lo más pronto posible y apague el motor. Arranque de nuevo el motor para reiniciar el sistema. Si la luz continúa encendida después de conducir a una velocidad superior a los 20 Km/h (13 mph), consulte a su distribuidor. Es posible que escuche un sonido cuando la luz se quede fija.

Si está encendida la luz de advertencia del sistema de frenos común, el vehículo aún tiene frenos, pero no los antibloqueo. Si sigue encendida la luz del sistema común, el vehículo no tiene frenos antibloqueo y hay un problema con los frenos comunes. Vea *Luz de advertencia del sistema de frenos* ⇨ 125.

Vea *Mensajes del sistema de frenos* ⇨ 139 para consultar todos los mensajes DIC relacionados con los frenos.

## Luz de cambio



Esta luz se enciende cuando se recomienda un cambio ascendente para una mejor economía de combustible. El número que se muestra con la flecha indica la marcha recomendada.

## Luz de Asistencia de mantenimiento de carril (LKA)



Para algunos vehículos, esta luz se enciende brevemente cuando arranca el vehículo. Si no enciende, lleve el vehículo a servicio.

Para vehículos con grupo de nivel mejorado, esta luz puede no encenderse cuando se arranca el vehículo.

Esta luz es verde si LKA está disponible para ayudar.

LKA puede ayudar haciendo girar suavemente el volante si el vehículo se acerca a una marca de carril detectada sin utilizar la luz direccional en esa dirección. La luz LKA se volverá ámbar.

Esta luz es ámbar y parpadea como una alerta de alejamiento de carril (LDW), para indicar que la marca de carril se ha cruzado.

Vea *Asistente de mantenimiento de carril (LKA)* ⇨ 263.

## Indicador de vehículo al frente



Si está equipado, este indicador se mostrará en color verde cuando se detecta un vehículo que va delante y ámbar cuando se está siguiendo a un vehículo delante demasiado cerca.

Vea *Sistema de alerta de choque de frente (FCA)* ⇨ 257.

## Luz de tracción apagada



Esta luz se enciende brevemente cuando arranca el motor. Si no lo está, lleve el vehículo a servicio con su distribuidor. Si el sistema funciona normalmente, la luz indicadora se apagará.

La luz de tracción apagada se enciende cuando el Sistema de control de tracción (TCS) ha sido apagado presionando y liberando el botón TCS StabiliTrak.

Esta luz y la luz de StabiliTrak OFF (APAGADO) se encienden al apagar el sistema StabiliTrak.

Si TCS está desactivado, la velocidad de las ruedas estará limitada cuando sea necesario para proteger la línea motriz de daños. Ajuste la conducción como sea necesario.

Vea *Control de tracción/Control electrónico de estabilidad* ⇨ 249.

## StabiliTrak® OFF Light (luz apagada)



Esta luz se enciende brevemente cuando arranca el motor. Si no lo está, lleve el vehículo a servicio con su distribuidor.

Esta luz se enciende cuando el sistema StabiliTrak está apagado. Si StabiliTrak está apagado, el sistema de control de tracción (TCS) también se apagará.

Si StabiliTrak y TCS están apagados, el sistema no asiste en el control del vehículo. Encienda los sistemas TCS y StabiliTrak, y la luz de advertencia se apaga.

Vea *Control de tracción/Control electrónico de estabilidad* ⇨ 249.

## Luz del Sistema de Control de Tracción (TCS)/StabiliTrak®



Esta luz se enciende brevemente cuando se arranca el motor.

Si no se enciende, lleve el vehículo a servicio con su distribuidor. Si el sistema funciona normalmente, la luz indicadora se apagará.

Si la luz se enciende y no parpadea, el TCS y potencialmente el sistema StabiliTrak han sido deshabilitados. Se puede mostrar un mensaje del Centro de información del conductor (DIC). Revise los mensajes del DIC para determinar cuáles características están sin funcionar y si el vehículo requiere servicio. Vea *Mensajes del sistema de control de marcha* ⇨ 145.



Si la luz está encendida y parpadeando, los sistemas TCS y/o StabiliTrak están funcionando activamente.

Vea *Control de tracción/Control electrónico de estabilidad* ⇨ 249.

### Luz Wait-to-Start (espere para arrancar)



Para motores diesel, la luz wait-to-start (espere para arrancar) muestra que el motor está funcionando adecuadamente e indica cuando se puede arrancar el motor.

El sistema de bujía de calentamiento rápido hace que la luz wait-to-start (espere para arrancar) permanezca encendida por una cantidad de tiempo menor que la mayoría de los motores diesel.

Para obtener más información, vea *Arranque del motor* ⇨ 223.

### Luz de presión de llantas



Esta luz se enciende por un momento al arrancar el motor en los vehículos con el Sistema de monitoreo de presión de llantas (TPMS). Brinda información sobre la presión de llantas y el sistema TPMS.

#### Quando la luz se enciende y permanece fija

Esto indica que una o más llantas tienen poco aire.

También aparece un mensaje de presión de llantas en el Centro de información del conductor (DIC). Vea *Mensajes de la llanta* ⇨ 147. Deténgase lo antes posible e infle las llantas a la presión que se

muestra en la etiqueta de información de llantas y carga. Vea *Presión de llantas* ⇨ 333.

#### Quando la luz parpadea primero y después permanece fija

Si la luz enciende de manera intermitente durante aproximadamente un minuto y después queda encendida, puede haber un problema con el TPMS. Si el problema no se corrige, la luz se encenderá en cada ciclo de encendido. Vea *Funcionamiento del sistema de monitoreo de presión de las llantas* ⇨ 336.

### Luz de la presión de aceite del motor

#### Precaución

La falta de mantenimiento adecuado al aceite del motor puede dañar al mismo. Conducir con el aceite de motor bajo también puede dañar el motor. Las reparaciones podrían no

(Continúa)

**Precaución (Continúa)**

estar cubiertas por la garantía del vehículo. Revise el nivel de aceite lo antes posible. Añada aceite si se requiere, pero si el nivel de aceite está dentro del rango de funcionamiento y la presión del aceite aún sigue baja, lleve el vehículo a servicio. Siga siempre el programa de mantenimiento para cambiar el aceite del motor.



Esta luz se debe encender brevemente cuando se arranca el motor. Si no se enciende, lleve el vehículo a servicio con su distribuidor.

Si la luz se enciende y permanece así, significa que el aceite no está fluyendo a través del motor correctamente. El vehículo puede

tener poco aceite y puede tener otros problemas del sistema. Visite a su distribuidor.

**Luz de advertencia de combustible bajo**

Esta luz está cerca del medidor de combustible y se enciende brevemente cuando se enciende la ignición como una revisión para mostrar que está funcionando.

También se enciende cuando el tanque de combustible tiene poco combustible. La luz se apaga cuando se agrega combustible. Si esto no sucede, lleve el vehículo a servicio.

**Luz de advertencia de fluido de escape diesel (DEF)**

Esta luz, un mensaje del Centro de información del conductor (DIC), y una campanilla se encienden cuando hay un problema con el Fluido de escape diesel.

Consulte *Mensajes de fluido de escape diesel* ⇨ 141 respecto a información sobre el mensaje específico que se muestra con esta luz.

Si el problema de fluido DEF no se ha corregido, la luz continuará parpadeando. La velocidad del vehículo también puede estar limitada.

También vea *Fluido de escape diesel* ⇨ 234.

## Luz de seguridad



La luz de seguridad se debe encender por un momento cuando se enciende el motor. Si no se enciende, lleve el vehículo a servicio con su distribuidor. Si el sistema funciona normalmente, la luz indicadora se apagará.

Si la luz se enciende y el vehículo no enciende, puede haber un problema con el sistema de disuasión de robo. Vea *Funcionamiento del inmovilizador (Acceso con llave)* ⇨ 53 o *Funcionamiento del inmovilizador (Acceso sin llave)* ⇨ 54.

## Luz indicadora de luces altas encendidas



Esta luz se enciende cuando las luces altas están en uso.

Vea *Cambiador de luces altas/bajas, faros* ⇨ 162.

### Luz IntelliBeam®



Esta luz se enciende cuando está habilitado el sistema IntelliBeam, si está equipado.

Vea *Controles de Lámparas Exteriores* ⇨ 159.

## Luz indicadora de luz antiniebla delantera



La luz de los faros de niebla se enciende cuando estos están en uso.

La luz se apaga cuando los faros se apagan. Vea *Luces antiniebla* ⇨ 164 para obtener más información.

## Aviso de luces encendidas



Esta luz se enciende cuando las luces exteriores están en uso. Vea *Controles de Lámparas Exteriores* ⇨ 159.

## Luz control de velocidad constante



Para vehículos con control crucero, la luz de control crucero es blanca cuando el control crucero está encendido y listo, y se vuelve verde cuando el control crucero se establece y está activo.

Se apaga cuando éste se desactiva. Vea *Control de velocidad constante* ⇨ 251.

## Luz pta entreab



Si está equipado, esta luz se enciende cuando se abre o cuando no está bien cerrada una puerta. Antes de conducir, revise si todas las puertas están cerradas adecuadamente. Vea *Mensajes de puerta entreabierta* ⇨ 140.

## Pantallas de información

### Centro de información del conductor (DIC) (Nivel básico)

El DIC muestra información sobre su vehículo. También muestra mensajes de advertencia si se detecta un problema en el sistema. Vea *Mensajes del vehículo* ⇨ 138. Todos los mensajes aparecen en la pantalla DIC en el centro del grupo de instrumentos.

### Operación del DIC y pantallas

El DIC tiene diferentes pantallas a las cuales se puede tener acceso utilizando los botones de DIC en la palanca de luces direccionales.

**Botones del DIC****SET/CLR (Ajustar/Borrar) :**

Presione para establecer, o mantenga presionado para borrar el elemento del menú mostrado.

◊ : Utilice la banda para desplazarse a través de los elementos de cada menú.

**MENU (Menú) :** Presione para mostrar el Menú de Viaje/ Combustible, el Menú de información del vehículo, y el Menú ECO. Este botón también se utiliza para regresar a o salir de la última pantalla proyectada en el DIC.

**Elementos del menú de viaje/ combustible (TRIP)**

Oprima MENU (MENÚ) en la palanca de luces direccionales hasta que se proyecte el menú TRIP/fuel (VIAJE/combustible).

Utilice ◊ para explorar los elementos del menú. No todos los elementos están disponibles en todos los vehículos. La siguiente es una lista de todos los posibles elementos del menú:

**Velocidad digital :** Proyecta lo rápido que el vehículo se está moviendo ya sea en kilómetros por hora (km/h) o en millas por hora (mph). El velocímetro no puede ser reiniciado.

**Viaje 1 o Viaje 2, Economía promedio de combustible :** Proyecta la distancia actual recorrida ya sea en kilómetros (km) o millas (mi) desde el último reinicio del odómetro de viaje. El odómetro de viaje se puede reiniciar a cero manteniendo presionado el botón SET/CLR (aceptar/borrar) cuando se muestra el odómetro de viaje.

También proyecta los litros promedio aproximados por 100 kilómetros (L/100 km) o las millas por galón (mpg). Este número es en base a la cantidad de L/100 km (mpg) registrada desde la última vez que se reinició este elemento del

menú. Este número refleja sólo la economía de combustible promedio aproximada que el vehículo tiene ahora mismo, cambiará a medida que cambien las condiciones de manejo. Restablece el consumo promedio presionando SET/CLR cuando se muestre.

**Rango de combustible :** Proyecta la distancia aproximada que puede conducirse el vehículo sin recargar combustible. El estimado de rango de combustible se basa en un promedio de la economía de combustible del vehículo en la historia reciente y la cantidad de combustible que resta en el tanque. No se puede reiniciar el rango de combustible.

**Economía de combustible instantánea :** Muestra la economía de combustible actual en litros por cada 100 kilómetros (L/100 km) o en millas por galón (mpg). Este número refleja sólo la economía de combustible aproximada que el vehículo tiene ahora mismo y cambia frecuentemente conforme

cambien las condiciones de manejo. Esta pantalla no puede restablecerse.

**Promedio de velocidad del vehículo :** Muestra la velocidad promedio del vehículo en kilómetros por hora (km/h) o en millas por hora (mph). Este promedio se basa en las diferentes velocidades del vehículo que se registran desde la última vez que se reinició. Restablece la velocidad promedio presionando SET/CLR cuando se muestre.

**Temporizador :** Para iniciar el temporizador, presione el botón SET/CLR (aceptar/borrar) cuando aparece TIMER (Temporizador). La visualización mostrará el tiempo que ha transcurrido desde que se reinició el temporizador por última vez, sin incluir el tiempo en que el interruptor de encendido está apagado. El tiempo seguirá contando siempre que la ignición esté encendida, incluso si se muestra otra visualización en el DIC. El temporizador contará hasta 99 horas, 59 minutos, y 59 segundos (99:59:59), después de

eso la visualización volverá a cero. Para detener el temporizador, presione el botón SET/CLR (aceptar/borrar) brevemente cuando aparece TIMER (Temporizador). Para reiniciar el temporizador a cero, oprima SET/CLR sin soltarlo.

**Navegación :** Se utiliza para la orientación Paso a paso de OnStar. Vea *Descripción general de OnStar* ⇨ 405.

**Pantalla en blanco :** No proyecta información.

### Elementos del menú de información (VEHÍCULO)

Oprima MENU (Menú) en la palanca de luces direccionales hasta que se proyecte el menú VEHÍCULO.

Utilice  para explorar los elementos del menú. No todos los elementos están disponibles en todos los vehículos. La siguiente es una lista de todos los posibles elementos del menú:

**Vida restante del aceite :** Muestra un estimado de la vida útil restante del aceite. Si se despliega VIDA

RESTANTE DEL ACEITE 99%, significa que al aceite le queda un 99% de su vida útil.

Cuando la duración del aceite restante está baja, el mensaje CAMBIAR PRONTO EL ACEITE DE MOTOR aparecerá en la pantalla. Vea *Mensajes de aceite del motor* ⇨ 140. Se debe cambiar el aceite lo más pronto posible. Vea *Aceite del Motor* ⇨ 289. Además del sistema de aceite del motor que monitorea la duración del aceite, se recomienda mantenimiento adicional en el Programa de mantenimiento de este manual. Vea *Programa de mantenimiento* ⇨ 385.

La pantalla de vida restante de aceite se debe restablecer después de cada cambio de aceite. Tenga cuidado de no reiniciar la pantalla de vida del aceite accidentalmente cuando el aceite no se cambie. No se podrá restablecer con precisión hasta el próximo cambio de aceite. Para reiniciar el sistema de duración del aceite del motor, vea *Sistema de duración del aceite del motor* ⇨ 293.

**Presión de aceite** : La presión de aceite se presenta ya sea en unidades de kilopascal (kPa) o en libras por pulgada cuadrada (psi).

**Presión de llantas** : Proyecta un vehículo con la medición de presión aproximada de los cuatro neumáticos. La presión de neumáticos se presenta ya sea en unidades de kilopascal (kPa) o en libras por pulgada cuadrada (psi).  
*Vea Sistema de monitoreo de presión de las llantas* ⇨ 335 y *Funcionamiento del sistema de monitoreo de presión de las llantas* ⇨ 336.

**Battery Voltage (Voltaje de la batería)** : Proyecta el voltaje actual de la batería, si está equipado. Cambios en el voltaje de la batería son normales durante la conducción. *Vea Luz del sistema de carga* ⇨ 122. Si existiera un problema con el sistema de carga de batería, el DIC desplegará un mensaje. *Vea Mensajes de carga y voltaje de la batería* ⇨ 139.

**Advertencia de velocidad** : Esta pantalla se usa para establecer la velocidad del vehículo a la que sonará la advertencia de velocidad y se mostrará una alerta. La velocidad se puede establecer presionando el botón SET/CLR mientras que se muestra la advertencia de velocidad.

**Unidades** : Mueva  para cambiar entre Métrico o EUA cuando la pantalla de Unidad esté activa. Presione SET/CLR (Aceptar/borrar) para confirmar la selección. Esto cambiará las pantallas en el centro de información del conductor (DIC) al tipo de mediciones que usted seleccione.

### **Elementos del menú de asistencia de conducción ECO (ECO)**

Este menú sólo está disponible en algunos vehículos. Oprima MENU (MENÚ) en la palanca de luces direccionales hasta que se proyecte el menú ECO. Utilice  para explorar los elementos del menú. No todos los elementos están

disponibles en todos los vehículos. La siguiente es una lista de todos los posibles elementos del menú:

**Mejor economía promedio del combustible** : El fondo proyecta el mejor promedio de economía de combustible (AFE) que se logra para una distancia seleccionada. La parte superior muestra un promedio de operación de la economía del combustible para la distancia seleccionada recorrida más recientemente. La gráfica de barras del centro muestra el rendimiento instantáneo del combustible. Presione rápidamente el botón SET/CLR para cambiar la configuración para las opciones de distancia.

Cuando observe la mejor economía promedio de combustible (best AFE), presionar y sostener por segunda vez SET/CLR restablecerá el mejor valor. El mejor valor mostrará “- - -” hasta que se haya recorrido la distancia seleccionada.

La pantalla proporciona retroalimentación sobre cómo el comportamiento de conducción actual en la gráfica de barra afecta

la operación promedio en la pantalla superior y cómo se compara la conducción reciente con la mejor que se ha logrado.

#### **Consumidores principales :**

Muestra la lista de características que tienen impacto en el rendimiento de combustible, desde la más alta a la más baja. Si se apaga una característica, se eliminará de la lista.

**Tendencia de economía :** Muestra la historia de la Economía promedio de combustible para los últimos 50 km (30 millas). Cada barra representa aproximadamente 5 km (3 millas) de conducción. Durante la conducción las barras cambiarán para reflejar siempre la distancia más reciente en el lado derecho.

Mantenga presionado  $\checkmark$  para borrar la gráfica o presione  $\triangleright$  para restablecerla utilizando el menú.

## **Centro de información del conductor (DIC) (Nivel superior)**

Las pantallas del centro de información del conductor se muestran en el centro del grupo de instrumentos en la aplicación de información. Vea *Cuadro de instrumentos* ⇨ 112. La pantalla muestra el estado de muchos sistemas del vehículo. Los controles para el DIC están en el control del lado derecho del volante de dirección.

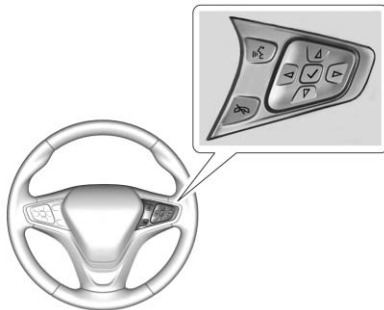

$\triangle \circ \nabla$  : Presione para moverse hacia arriba o abajo en una lista.

$\triangleleft \circ \triangleright$  : Presione para moverse entre las zonas de pantalla interactiva en el grupo de instrumentos.

$\checkmark$  : Presione para abrir un menú o seleccione un elemento del menú. Presione sin soltar para restablecer los valores en ciertas pantallas.

### **Opciones de la página de información del DIC**

Las páginas de información en el DIC se pueden encender o apagar a través del menú de Configuración.

1. Presione  $\triangleleft$  para acceder a las aplicaciones del grupo.
2. Presione  $\triangle$  o  $\nabla$  para desplazarse a la aplicación de ajustes.
3. Presione  $\checkmark$  para entrar al menú de ajustes.
4. Desplácese a las Páginas de información y presione  $\triangleright$ .



5. Presione  $\triangle$  o  $\nabla$  para moverse a través de la lista de posibles pantallas de información.
6. Presione  $\checkmark$  mientras un elemento esté resaltado para seleccionar o dejar de seleccionar dicho elemento. Cuando se selecciona un elemento, aparecerá una marca de verificación junto al mismo.

### Páginas de información del DIC

La siguiente es la lista de todas las pantallas posibles de las páginas de información del DIC. Algunas pueden no estar disponibles para su vehículo en particular. Algunos elementos podrían no encenderse de manera predeterminada, pero podrían activarse utilizando la aplicación de ajustes. Consulte "opciones de página de información del DIC" más atrás en esta sección.

**Velocidad** : Muestra la velocidad del vehículo ya sea en kilómetros por hora (km/h) o en millas por hora (mph).

**Viaje A o Viaje B** : Muestra la distancia recorrida actual, ya sea en kilómetros (km) o millas (mi), desde la última vez que se reinició el odómetro de viaje.

Esto también muestra los litros promedio aproximados por cada 100 kilómetros (L/100 km) o millas por galón (mpg). Este número se calcula en base a la cantidad de L/100 km (mpg) registrada desde la última vez que se reinició este elemento del menú. Este número refleja sólo la economía de combustible promedio aproximada que el vehículo tiene ahora mismo, cambiará a medida que cambien las condiciones de manejo.

Mantenga presionado  $\checkmark$  mientras esta pantalla esté activa para restablecer el odómetro de viaje y el rendimiento promedio del combustible. Trip A y Trip B también pueden restablecerse presionando  $\triangleright$  y eligiendo restablecer.

**Rango de combustible** : Muestra la distancia aproximada que se puede conducir el vehículo sin

reabastecer combustible. Se visualizará LOW cuando el vehículo esté bajo en combustible. El estimado de rango de combustible se basa en un promedio de la economía de combustible del vehículo en la historia reciente y la cantidad de combustible que resta en el tanque.

**Vida útil del aceite** : Muestra un estimado de la vida útil restante del aceite. Si se despliega VIDA RESTANTE DEL ACEITE 99%, significa que al aceite le queda un 99% de su vida útil.

Cuando la duración del aceite restante está baja, el mensaje CAMBIAR PRONTO EL ACEITE DE MOTOR aparecerá en la pantalla. *Vea Mensajes de aceite del motor*  $\diamond$  140. Se debe cambiar el aceite lo más pronto posible. *Vea Aceite del Motor*  $\diamond$  289. Además del Sistema de duración del aceite del motor que monitorea la duración del aceite, se recomienda mantenimiento adicional en el Programa de mantenimiento. *Vea Programa de mantenimiento*  $\diamond$  385.

La pantalla de vida restante de aceite se debe restablecer después de cada cambio de aceite. No se reiniciará sólo. Tenga cuidado de no reiniciar la pantalla de vida del aceite cuando el aceite no se cambie. No se podrá restablecer con precisión hasta el próximo cambio de aceite. Para reiniciar el sistema de vida de aceite del motor, presione sin soltar  $\checkmark$  por varios segundos mientras que la pantalla de Vida del aceite está activa. Vea *Sistema de duración del aceite del motor*  $\diamond$  293.

**Presión de llantas** : Muestra las presiones aproximadas para las cuatro llantas. La presión de neumáticos se presenta ya sea en unidades de kilopascal (kPa) o en libras por pulgada cuadrada (psi). Si la presión está baja, el valor de dicho neumático se muestra en ámbar. Vea *Sistema de monitoreo de presión de las llantas*  $\diamond$  335 y *Funcionamiento del sistema de monitoreo de presión de las llantas*  $\diamond$  336.

### **Economía de combustible**

**instantánea** : Muestra la economía de combustible actual en litros por cada 100 kilómetros (L/100 km) o en millas por galón (mpg). Este número refleja sólo la economía de combustible aproximada que el vehículo tiene ahora mismo y cambia frecuentemente conforme cambien las condiciones de manejo. Esta pantalla no puede restablecerse.

### **Promedio de velocidad del**

**vehículo** : Muestra la velocidad promedio del vehículo en kilómetros por hora (km/h) o en millas por hora (mph). Este promedio se basa en las diferentes velocidades del vehículo que se registran desde la última vez que se reinició. Restablece la velocidad promedio presionando  $\checkmark$  cuando se muestre.

**Economía del combustible** : El centro muestra el rendimiento de combustible instantáneo aproximado como un gráfico de barras y números. Arriba de la gráfica de barras se muestra el promedio de combustible utilizado

durante la distancia de viaje seleccionada. Debajo de la gráfica de barra se muestra el mejor promedio de consumo de combustible logrado para la distancia seleccionada. La distancia seleccionada se proyecta en la parte superior de la página como "últimos xxx mi/km."

Presione  $\triangleright$  para seleccionar la distancia o restablecer el mejor valor. Utilice  $\triangle$  y  $\nabla$  para elegir la distancia y oprima  $\checkmark$ . Oprima  $\triangle$  y  $\nabla$  para seleccionar "Restablecer mejor puntuación." Oprima  $\checkmark$  para restablecer la mejor economía promedio del combustible. Después del restablecimiento, el mejor valor muestra "-,-" hasta que se haya recorrido la distancia seleccionada.

La pantalla muestra información sobre la forma en que el comportamiento de manejo actual afecta el promedio de combustible y la forma en que se compara el manejo actual con el mejor rendimiento logrado para la distancia seleccionada.

**Temporizador** : Esta visualización se puede usar como temporizador. Para iniciar el temporizador, presione ✓ mientras la pantalla esté activa. La pantalla mostrará la cantidad de tiempo que ha transcurrido desde el último reinicio del temporizador. Para detener el temporizador, presione ✓ brevemente mientras esta pantalla esté activa y el temporizador esté corriendo. Para restablecer el temporizador a cero, mantenga presionado ✓ mientras esté activa esta pantalla, o presione ▷ y seleccione restablecer.

**Límite de velocidad** : Muestra información de señales, proveniente de una base de datos de carreteras en la navegación a bordo, si está equipado.

**Indicador de distancia de seguimiento** : El tiempo de seguimiento actual respecto al vehículo que está adelante se muestra como valor de tiempo en esta página.

**Battery Voltage (Voltaje de la batería)** : Proyecta el voltaje actual de la batería, si está equipado. Cambios en el voltaje de la batería son normales durante la conducción. Vea *Luz del sistema de carga* ⇨ 122. Si existiera un problema con el sistema de carga de batería, el DIC desplegará un mensaje. Vea *Mensajes de carga y voltaje de la batería* ⇨ 139.

**Página en blanco** : No muestra información.

## Mensajes del vehículo

Los mensajes que se muestran en el DIC indican el estado del vehículo o que pueden ser necesarias algunas acciones para corregir una condición. Se pueden mostrar mensajes múltiples uno tras otro.

Los mensajes que no necesitan una acción inmediata se pueden aceptar y borrar presionando SET/CLR o ✓. Los mensajes que requieren acción inmediata no se pueden borrar hasta que se realiza la acción. Todos los mensajes se deben tomar en serio, borrar los mensajes no corrige el problema.

Los siguientes son algunos de los mensajes del vehículo que se pueden desplegar dependiendo del contenido de su vehículo.

## Mensajes de carga y voltaje de la batería

### BATERÍA BAJA FUNCIONES APAGÁNDOSE

Este mensaje se muestra cuando el vehículo detecta que el voltaje de la batería se ha reducido por debajo del nivel adecuado. El sistema ahorrador de batería comienza a reducir las funciones del vehículo que se pueden observar. En el momento o que las funciones se deshabilitan, se despliega este mensaje. Apague los accesorios innecesarios para permitir que la batería se recargue.

### BAJO NIVEL DE CARGA DE LA BATERÍA

Este mensaje se muestra cuando el voltaje de la batería es bajo. Vea *Batería - Norteamérica* ⇨ 307.

### SISTEMA DE CARGA BATERÍA: CONT. SERV. TEC.

Este mensaje se muestra cuando hay una falla en el sistema de carga de la batería. Lleve el vehículo a su distribuidor para darle servicio.

### Mensajes del sistema de frenos

#### BAJO NIVEL DE LÍQUIDO DE FRENOS

Este mensaje se muestra cuando el nivel de líquido de frenos está bajo. Vea *Líquido de frenos* ⇨ 306.

#### SUELTE EL FRENO ESTACIONAMIENTO

Este mensaje se muestra como un recordatorio de que el freno de estacionamiento está activo. Libérela antes de conducir.

### Mensajes de la brújula

#### CAL

Este mensaje se muestra cuando la brújula necesita calibración. Vea *Brújula* ⇨ 105.

--

Se proyectarán dos guiones si la brújula requiere servicio. Llévela a servicio con su distribuidor.

### Mensajes de control de velocidad constante

#### PISE PEDAL FRENO PARA ACTIVAR CONTROL CRUCERO

Si este mensaje se muestra cuando intenta activar el control de cruceo, aplique el pedal del freno e intente otra vez.

#### CONTROL DE CRUCERO SELECCIONADO A XXX

Este mensaje se despliega cuando el control de cruceo se activa y muestra la velocidad a la que se ajustó. Vea *Control de velocidad constante* ⇨ 251.

## Mensajes de puerta entreabierta

### PUERTA(S) ABIERTA (S)

Se mostrará un símbolo de vehículo en el centro de información del conductor (DIC) que muestra qué puerta está abierta junto con este mensaje. Cierre la puerta totalmente.

### CAPÓ ABIERTO

Este mensaje se muestra cuando el cofre está abierto. Cierre el cofre totalmente.

### MALETERO ABIERTO

Este mensaje se muestra cuando la cajuela está abierta. Cierre la cajuela totalmente.

## Mensajes del sistema de enfriamiento del motor

### A/C APAGADO POR ALTA TEMPERATURA DEL MOTOR

Este mensaje se despliega cuando el refrigerante del motor se calienta a más de la temperatura de

operación normal. El compresor del aire acondicionado se apaga automáticamente para no añadir más presión al motor caliente. Cuando la temperatura del refrigerante se normaliza, el compresor del aire acondicionado se enciende de nuevo. Puede seguir conduciendo el vehículo.

Si este mensaje sigue apareciendo, visite al distribuidor lo más pronto posible para que repare el sistema y evitar daños al motor.

### MOTOR SOBRE- CALENT.: PÓNGALO EN RALENTÍ

Este mensaje se muestra cuando la temperatura del refrigerante del motor está muy caliente. Deténgase y deje el vehículo en marcha sin desplazamiento hasta que se enfríe.

### MOTOR SOBRECALENTADO: PARE EL MOTOR

Aparece este mensaje y suena una campana continuamente si el sistema de enfriamiento del motor llega a temperaturas de funcionamiento inseguras. Deténgase y apague el vehículo lo

más pronto posible para evitar daño severo. Este mensaje se borra cuando el motor se ha enfriado a una temperatura de funcionamiento segura.

### TEMPERATURA ALTA EN DEL REFRIGERANTE

Este mensaje se mostrará si la temperatura del refrigerante es alta. Vea *Sobrecalentamiento del motor* ⇨ 302.

## Mensajes de aceite del motor

### CAMBIE PRONTO EL ACEITE DEL MOTOR

Este mensaje aparece cuando se necesita cambiar el aceite del motor. Cuando cambie el aceite del motor, asegúrese de reiniciar el Oil life system (Sistema de vida de aceite). Vea *Sistema de duración del aceite del motor* ⇨ 293 y *Centro de información del conductor (DIC) (Nivel superior)* ⇨ 135 o *Centro de información del conductor (DIC) (Nivel básico)* ⇨ 131 para obtener información sobre cómo reiniciar el

sistema. Vea *Aceite del Motor* ⇨ 289 y *Programa de mantenimiento* ⇨ 385 para obtener más información.

### **PRESIÓN DEL ACEITE BAJA: PARE EL MOTOR**

Este mensaje aparece si se dan niveles bajos de presión de aceite. Detenga el vehículo lo más pronto posible y no lo use hasta que se haya corregido la causa de la baja presión de aceite. Revise el aceite lo más pronto posible y lleve el vehículo a servicio con su distribuidor.

### **Mensajes de potencia del motor**

#### **POTENCIA REDUCIDA DEL MOTOR**

Este mensaje aparece cuando se reduce la potencia del motor del vehículo. La potencia reducida del motor puede afectar la capacidad de aceleración del vehículo. Si este mensaje se enciende, pero no hay reducción en el desempeño, siga su camino. El desempeño se puede reducir la próxima vez que

conduzca el vehículo. El vehículo se puede conducir a baja velocidad mientras esté encendido este mensaje, pero la aceleración y la velocidad máximas pueden ser limitadas. Siempre que este mensaje permanezca encendido, o que se proyecte repetidamente, debe llevar el vehículo con el distribuidor para darle servicio lo más pronto posible.

### **Mensajes del sistema de combustible**

#### **NIVEL BAJO DE COMBUSTIBLE**

Este mensaje se despliega cuando el vehículo tiene poco combustible. Rellene el combustible lo más pronto posible.

#### **APRETAR TAPA DE COMBUSTIBLE (Sólo motores de gasolina)**

Este mensaje se muestra cuando la tapa de combustible no está apretada en vehículos con motores de gasolina. Apriete el tapón del combustible.

### **AGUA EN COMBUSTIBLE - PÓNGASE EN CONTACTO CON SERVICIO**

Este mensaje se muestra cuando el nivel de agua en el filtro de combustible diesel excede un nivel especificado. El agua residual en el filtro de combustible diesel se debe drenar. *Agua en combustible (Diesel)* ⇨ 272.

### **Mensajes de fluido de escape diesel**

Para mayor información sobre estos mensajes, vea "Fluido de escape bajo" o "Calidad deficiente de fluido de escape" en *Fluido de escape diesel* ⇨ 234.

#### **RANGO DE FLUIDO DE ESCAPE: XXXX KM (MI)**

Cuando el fluido de escape se vuelve bajo, el rango se mostrará en kilómetros o millas. Es normal que el RANGO DE FLUIDO DE ESCAPE varíe en base al vehículo y las condiciones ambientales de conducción. Cuando este mensaje se muestra primero en

aproximadamente 1 600 km (1,000 mi) de rango de fluido restante, el fluido es de aproximadamente 5 L (1.3 gal) bajo.

### **LÍQUIDO DE ESCAPE BAJO, VELOCIDAD LIMITADA PRONTO**

Este mensaje se mostrará cuando el rango de fluido de escape es menor a 120 km (75 mi).

### **FLUIDO DE ESCAPE VACÍO, RELLENAR AHORA**

Este mensaje se mostrará cuando el fluido de escape está vacío. Este mensaje puede estar acompañado por otros mensajes que proporcionan más información.

### **CALIDAD DEFICIENTE DE FLUIDO DE ESCAPE, VEA EL MANUAL DEL PROPIETARIO AHORA**

Este mensaje se muestra cuando el fluido de escape es de calidad deficiente o se agregó el fluido equivocado. Este mensaje puede

estar acompañado por otros mensajes que proporcionan más información.

### **Mensajes de Filtro de partículas diesel**

#### **FILTRO DE PARTIC (Partículas) DIESEL LLENO, CONTINÚE CONDUCIENDO**

Este mensaje se puede mostrar cuando las partículas de hollín en el filtro de partículas diesel llega a cierta cantidad. Continúe conduciendo para prevenir que el filtro se obstruya. *Vea Filtro de partículas diesel* ⇨ 233 para obtener más información.

#### **FILTRO DE PARTIC (Partículas) DIESEL LLENO, CONDUCCIÓN CONTINUA OBLIGATORIA**

Este mensaje se puede mostrar cuando las partículas de hollín en el filtro de partículas diesel llega a cierta cantidad. La conducción continua es obligatoria para prevenir

que el filtro se obstruya. *Vea Filtro de partículas diesel* ⇨ 233 para obtener más información.

### **Mensajes de seguro y llave**

#### **# TECLAS PROGRAMADAS**

Este mensaje se muestra cuando se programan llaves nuevas para el vehículo.

#### **CONTROL REMOTO NO DETECTADO**

Este mensaje se muestra cuando la batería del transmisor está débil. *Vea "Arranque del vehículo con batería baja del transmisor" en Funcionamiento del sistema de entrada sin llave a control remoto (RKE) (Acceso con llave) ⇨ 35 o Funcionamiento del sistema de entrada sin llave a control remoto (RKE) (Acceso sin llave) ⇨ 38.*

## **NO SE DETECTÓ LLAVE REMOTA. COLOQUE LA LLAVE EN EL BOLSILLO DEL TRANSMISOR. LUEGO ARRANQUE EL VEHÍCULO**

Este mensaje se muestra cuando se trata de encender el vehículo si no se detecta un transmisor de RKE. La batería del transmisor puede ser baja. Vea "Arranque del vehículo con batería baja del transmisor" en *Funcionamiento del sistema de entrada sin llave a control remoto (RKE) (Acceso con llave)* ⇨ 35 o *Funcionamiento del sistema de entrada sin llave a control remoto (RKE) (Acceso sin llave)* ⇨ 38.

## **CONTROL REMOTO NO DETECTADO PISAR FRENO PARA ARRANCAR o CONTROL REMOTO NO DETECTADO PISAR EMBRAGUE PARA ARRANCAR**

Se muestra este mensaje si ya no se detecta un transmisor RKE en el vehículo. Presione el pedal del

freno o embrague y el botón arrancar/detener motor para volver a arrancar el vehículo.

## **REMOTO DENTRO DEL VEHÍCULO**

Se muestra este mensaje cuando sale del vehículo con el transmisor RKE todavía dentro.

## **REEMPLAZAR BATERÍA EN LLAVE DE CONTROL REMOTO**

Este mensaje se muestra cuando se necesita reemplazar la batería del transmisor RKE.

## **Mensajes de luz**

### **CONTROL DE LUCES AUTOMÁTICO CONECTADO**

Este mensaje se muestra cuando se enciende el control automático de iluminación. Vea *Sistema automático de faros delanteros* ⇨ 162.

### **CONTROL DE LUCES AUTOMÁTICO DESCONECTADO**

Este mensaje se muestra cuando se apaga el control automático de iluminación. Vea *Sistema automático de faros delanteros* ⇨ 162.

### **XXX FALLA DE INDICADOR DE VUELTA**

Cuando se apaga una de las señales direccionales, se muestra este mensaje para mostrar qué foco necesita reemplazarse. Vea *Reemplazo de focos* ⇨ 311 y *Focos de repuesto* ⇨ 315 para mayor información sobre el reemplazo del foco de la señal direccional.

### **SEÑAL CAMBIO DE DIRECCIÓN CONECTADA**

Este mensaje se muestra si se deja encendida la señal de giro. Apague la señal de giro.



## Mensajes del sistema de detección de objetos

### ALERTA DE COLISIÓN DELANTERA DESACTIVADA

Este mensaje aparece cuando se ha apagado la Alerta de colisión frontal.

### CÁMARA DELANTERA BLOQUEADA. LIMPIAR EL PARABRISAS

Este mensaje se muestra cuando la cámara está bloqueada. Limpiar el exterior del parabrisas detrás del espejo retrovisor puede corregir el problema. La Asistencia de mantenimiento de carril (LKA) y el sistema de advertencia de Cambio de carril no funcionarán. La Alerta de colisión frontal (FCA) puede no funcionar o puede no funcionar muy bien.

### ALERTA DE CAMBIO DE CARRIL DESACTIVADA

Este mensaje indica que el conductor ha apagado los sistemas de Alerta de zona ciega lateral (SBZA) y Advertencia de cambio de carril (LCA).

### ASISTENCIA DE MANTENIMIENTO DE CARRIL NO DISPONIBLE

Este mensaje se muestra cuando la Asistencia de mantenimiento de carril (LKA) y el sistema de Advertencia de alejamiento de carril (LDW) se encuentran temporalmente no disponibles. El sistema del LKA no necesita servicio.

Este mensaje podría ser debido a que la cámara está siendo bloqueada. Limpiar el exterior del parabrisas detrás del espejo retrovisor puede corregir el problema.

### ASISTENTE DE APARCAMIENTO DESCONECTADO

Este mensaje aparece cuando el sistema de Apoyo de estacionamiento ha sido apagado o cuando hay una condición temporal que provoca que el sistema sea inhabilitado.

### DÉ SERVICIO A SISTEMA ASISTENTE DE CONDUCTOR

Si se proyecta este mensaje, lleve el vehículo a su distribuidor para reparar el sistema.

Los sistemas de Alerta de colisión frontal (FCA), Asistencia para estacionamiento o reversa, y/o el sistema de Asistencia de conservación de carril (LKA) pueden no funcionar. No utilice estos sistemas hasta que se haya reparado el vehículo.

### DÉ SERVICIO A LA CÁMARA FRONTAL

Si este mensaje permanece encendido después de conducción continua, lleve el vehículo a su

distribuidor para su reparación. No utilice las funciones de Asistencia de mantenimiento de carril (LKA), Advertencia de alejamiento del carril (LDW) y Alerta de colisión frontal (FCA).

### **DÉ SERVICIO A ASISTENTE DE ESTACIONAMIENTO**

Este mensaje se despliega si hay un problema con el Sistema Apoyo de estacionamiento. No use este sistema para ayudarlo a estacionarse. Llévelo a servicio con su distribuidor.

### **REVISE EL SISTEMA DE DETECCIÓN LATERAL**

Si este mensaje permanece encendido después de continuar conduciendo, el vehículo necesita servicio. Las funciones de Alerta de zona ciega lateral (SBZA), Alerta de cambio de carril (LCA) y Alerta de Tráfico Trasero Cruzando (RCTA) no funcionarán. Lleve el vehículo a su distribuidor.

### **SISTEMA DE DE DETECCIÓN LATERAL NO DISPONIBLE**

Este mensaje indica que la Alerta de zona ciega lateral (SBZA), Alerta de cambio de carril (LCA) y la Alerta de tráfico trasero cruzando (RCTA) están deshabilitadas ya sea porque el sensor está bloqueado y no puede detectar vehículos en la zona ciega, o porque el vehículo está pasando por un área abierta, como el desierto, donde hay datos insuficientes para el funcionamiento. Este mensaje también se puede activar durante una fuerte lluvia o debido a rocío del camino. El vehículo no necesita servicio. Para limpieza, consulte "Lavando el Vehículo" en *Cuidado exterior* ⇨ 373.

### **TOME EL VOLANTE**

Si LKA no detecta dirección de conductor activa, puede proporcionar una alerta y sonido. Mueva el volante para descartar. Vea *Asistente de mantenimiento de carril (LKA)* ⇨ 263.

### **Mensajes del sistema de control de marcha**

#### **FALLO CONTROL DE TRACCIÓN: CONTACTE SERVICIO TÉCNICO**

Este mensaje se muestra cuando hay un problema con el Sistema de control de tracción (TCS). Vea *Control de tracción/Control electrónico de estabilidad* ⇨ 249.

#### **FALLO STABILITRAK CONTACTE SERVICIO TÉCNICO**

Este mensaje se despliega si hay un problema con el sistema StabiliTrak. Vea *Control de tracción/Control electrónico de estabilidad* ⇨ 249.

## Mensajes del sistema de bolsas de aire

### DÉ SERVICIO A BOLSA DE AIRE

Este mensaje se despliega si hay un problema con el sistema de bolsas de aire. Llévelo a servicio con su distribuidor.

## Mensajes sobre los cinturones de seguridad

### TRANSMISIÓN BLOQUEADA. ABROCHE CINTURÓN DE SEGURIDAD

Este mensaje se muestra si el vehículo está equipado con el Sistema de aseguramiento de cinturón de seguridad y los cinturones de seguridad del conductor y el pasajero exterior delantero, si están presentes, no están abrochados. El vehículo no cambiará a una posición distinta a P (estacionamiento). Abroche los cinturones de seguridad para desbloquear la palanca de cambios.

Este sistema puede no permitir que el vehículo cambie fuera de P (estacionamiento) si un objeto - tal como un portafolios, bolsa de mano, bolsa de abarrotos, laptop, u otro dispositivo electrónico - está sobre el asiento del pasajero exterior delantero. Si esto sucede, retire el objeto del asiento o abroche el cinturón de seguridad.

Si el conductor o el pasajero exterior delantero desabrocha su cinturón de seguridad mientras se conduce, la campanilla y luces de recordatorio del cinturón de seguridad se encenderán. Vea *Avisos de cinturones de seguridad* ⇨ 120.

### TRANSMISIÓN DESBLOQUEADA. FRENAR PARA CAMBIAR

Este mensaje se muestra cuando expira el tiempo del Sistema de aseguramiento de cinturón de seguridad y permite que el vehículo se cambie fuera de P (estacionamiento) después de 30 segundos después de la aplicación del freno. Vea "Cinturones de

seguridad" y "Asientos de seguridad para niños" en el índice respecto a información sobre la importancia del uso adecuado de la restricción.

Este sistema puede no funcionar adecuadamente si la luz de bolsa de aire preparada está encendida. Vea *Luz de disponibilidad de bolsa de aire (airbag)* ⇨ 121.

## Mensajes de seguridad

### INTENTO DE ROBO

Este mensaje se muestra si el vehículo detecta una condición de intrusión.

## Mensajes de dar servicio al taller

### DÉ SERVICIO A SISTEMA DE ARRANQUE SIN LLAVE

Este mensaje se muestra si hay un problema con el sistema de arranque de botón. Lleve el vehículo a su distribuidor para darle servicio.

### **FALLO DIRECCIÓN ASISTIDA: CONTACTE SERVICIO TÉCNICO**

Se muestra este mensaje y puede sonar una campanilla cuando puede haber un problema con el sistema de dirección hidráulica. Si se muestra este mensaje y se percibe una reducción en el desempeño de dirección o pérdida de asistencia de dirección hidráulica, consulte a su distribuidor.

### **BLOQUEO COLUMNA DIRECCIÓN: CONTACTE SERVICIO TÉCNICO**

Este mensaje se despliega si hay un problema con el sistema de bloqueo de la columna de dirección. Lleve el vehículo a su distribuidor para darle servicio.

### **FALLO DEL VEHÍCULO CONTACTE URGENTE SERVICIO TÉCNICO**

Este mensaje se despliega si hay un problema con el vehículo. Lleve el vehículo a su distribuidor para darle servicio.

### **Mensajes al arrancar el vehículo**

#### **PISAR FRENO PARA ARRANCAR o PISAR EMBRAGUE PARA ARRANCAR**

Se muestra este mensaje cuando intenta arrancar el vehículo sin primero presionar el pedal de freno o embrague.

#### **GIRAR VOLANTE, VOLVER A ARRANCAR VEHÍCULO**

Este mensaje se muestra cuando usted trata de arrancar el vehículo, pero la columna sigue bloqueada. Intente girar el volante al arrancar el vehículo para desbloquear la columna de dirección. Si el vehículo sigue sin arrancar, gire el volante hacia el otro lado, y trate de arrancar el vehículo nuevamente.

### **Mensajes de la llanta**

#### **FALLO SISTEMA MONITOR NEUMÁTICOS: CONTACTE SERVICIO TEC.**

Este mensaje se muestra si existe un problema con el Sistema de monitoreo de presión de neumáticos (TPMS). Vea *Funcionamiento del sistema de monitoreo de presión de las llantas* ⇨ 336.

#### **MODO PROGRAM- ACCIÓN TPMS DE NEUMÁTICOS ACTIVO**

Este mensaje se muestra cuando el sistema está recolectando datos de neumáticos nuevos. Vea *Funcionamiento del sistema de monitoreo de presión de las llantas* ⇨ 336.

## **PRESIÓN BAJA EN NEUMÁTICOS. INFLE NEUMÁTICO**

En los vehículos con el Sistema de monitoreo de presión de los neumáticos (TPMS) aparece este mensaje cuando la presión en uno o más neumáticos es baja.

La luz de advertencia de presión de neumático bajo se enciende también. Vea *Luz de presión de llantas* ⇨ 128.

Si se muestra un mensaje de presión de los neumáticos, infle los neumáticos hasta que la presión sea igual a los valores indicados en la etiqueta de Información del neumático y Carga. Vea *Llantas* ⇨ 324, *Límites de carga del vehículo* ⇨ 214 y *Presión de llantas* ⇨ 333.

Se puede recibir más de un mensaje al mismo tiempo. El DIC muestra también los valores de presión de llantas. Vea *Centro de información del conductor (DIC) (Nivel superior)* ⇨ 135 o *Centro de información del conductor (DIC) (Nivel básico)* ⇨ 131.

## **Mensajes de la transmisión**

### **TRANSMISIÓN MANUAL — SUELTE EL PEDAL DE EMBRAGUE**

Este mensaje aparece y suena una campanilla si el pedal del embrague de la transmisión manual se aplica parcialmente por un período prolongado de tiempo mientras el vehículo está siendo conducido. Conducir con el pedal del embrague aplicado puede reducir la vida útil del embrague. Libere completamente el pedal del embrague después de cada cambio de marcha.

### **RENDIMIENTO REDUCIDO — REDUZCA EL USO DEL EMBRAGUE**

Este mensaje se muestra y el torque del motor está momentáneamente limitado si se detecta exceso de deslizamiento del embrague de transmisión manual mientras el pedal del embrague está totalmente liberado. Reduzca el

deslizamiento del embrague durante la aceleración de una parada y durante los cambios de marcha para permitir que el embrague se enfríe. Esto debe evitar más deslizamientos con el pedal del embrague completamente liberado. Si este mensaje aparece repetidamente, consulte a su distribuidor.

### **DÉ SERVICIO A LA TRANSMISIÓN**

Este mensaje se despliega si hay un problema con la transmisión. Visite a su distribuidor.

### **TRANSMISIÓN CALIENTE - PONER MOTOR EN RALENTÍ**

Si el líquido de la transmisión automática en el vehículo se calienta, aparece este mensaje y suena una campanilla. Conducir con temperatura alta del líquido de la transmisión automática puede causar daño al vehículo. Detenga el vehículo y déjelo en marcha sin desplazamiento para dejar que la transmisión se enfríe. Este mensaje

se borra cuando la temperatura del líquido baja a una temperatura segura.

### **TRANSMISIÓN CALIENTE - DESACELERE**

Este mensaje aparece y suena una campanilla si el líquido de la transmisión manual está caliente y si la velocidad del vehículo es alta. Conducir con temperatura alta del líquido de transmisión manual puede causar daño al vehículo. Conduzca a una velocidad más lenta para enfriar el líquido de la transmisión manual. Este mensaje se borra cuando el vehículo ha desacelerado lo suficiente o si el líquido de la transmisión manual se ha enfriado lo suficiente.

### **Mensajes de recordatorio del vehículo**

#### **POSIBLE HIELO CONDUZCA CON CUIDADO**

Este mensaje aparece cuando son posibles las condiciones heladas.

### **LA COLUMNA DE DIRECCIÓN ESTÁ BLOQUEADA**

Este mensaje se muestra cuando la columna de dirección está bloqueada.

### **Mensajes de velocidad del vehículo.**

Para obtener más información sobre estos mensajes, vea *Fluido de escape diesel* ⇨ 234.

#### **XXX KM (MI) HASTA 105 KM/H (65 MPH) VELOCIDAD MÁXIMA**

Este mensaje se mostrará junto con otros mensajes. Estos mensajes incluyen FLUIDO DE ESCAPE VACÍO, RELLENAR AHORA, CALIDAD BAJA LÍQUIDO D ESCAPE, DÉ SERVICIO A SISTEMA DE EMISIONES, o DÉ SERVICIO A SISTEMA DE FLUIDO DE ESCAPE. La velocidad del vehículo se limitará a 105 km/h (65 mph) cuando termine el conteo regresivo.

#### **XXX KM (MI) HASTA 88 KM/H (55 MPH) VELOCIDAD MÁXIMA**

Este mensaje se mostrará junto con otros mensajes. Estos mensajes incluyen FLUIDO DE ESCAPE VACÍO, RELLENAR AHORA, CALIDAD BAJA LÍQUIDO D ESCAPE, DÉ SERVICIO A SISTEMA DE EMISIONES, o DÉ SERVICIO A SISTEMA DE FLUIDO DE ESCAPE. La velocidad del vehículo se limitará a 88 km/h (55 mph) cuando termine el conteo regresivo.

#### **XXX KM (MI) HASTA 7 KM/H (4 MPH) VELOCIDAD MÁXIMA**

Este mensaje se mostrará junto con otros mensajes. Estos mensajes incluyen FLUIDO DE ESCAPE VACÍO, RELLENAR AHORA, CALIDAD BAJA LÍQUIDO D ESCAPE, o DÉ SERVICIO A SISTEMA DE FLUIDO DE ESCAPE. La velocidad del vehículo se limitará a 7 km/h (4 mph) cuando termine el conteo regresivo.

### **VELOCIDAD LIMITADA A 105 KM/H (65 MPH)**

Este mensaje se mostrará junto con otros mensajes. Estos mensajes incluyen FLUIDO DE ESCAPE VACÍO, RELLENAR AHORA, CALIDAD BAJA LÍQUIDO D ESCAPE, DÉ SERVICIO A SISTEMA DE EMISIONES, o DÉ SERVICIO A SISTEMA DE FLUIDO DE ESCAPE. Cuando se muestra este mensaje, la velocidad del vehículo se limita a 105 km/h (65 mph).

### **VELOCIDAD LIMITADA A 88 KM/H (55 MPH)**

Este mensaje se mostrará junto con otros mensajes. Estos mensajes incluyen FLUIDO DE ESCAPE VACÍO, RELLENAR AHORA, CALIDAD BAJA LÍQUIDO D ESCAPE, DÉ SERVICIO A SISTEMA DE EMISIONES, o DÉ SERVICIO A SISTEMA DE FLUIDO DE ESCAPE. Cuando se muestra este mensaje, la velocidad del vehículo se limita a 88 km/h (55 mph).

### **VELOCIDAD LIMITADA A 7 KM/H (4 MPH)**

Este mensaje se mostrará junto con otros mensajes. Estos mensajes incluyen FLUIDO DE ESCAPE VACÍO, RELLENAR AHORA, CALIDAD BAJA LÍQUIDO D ESCAPE, o DÉ SERVICIO A SISTEMA DE FLUIDO DE ESCAPE. Cuando se muestra este mensaje, la velocidad del vehículo se limita a 7 km/h (4 mph).

### **CAMBIANDO A XX KM/H (XX MPH) VELOCIDAD MÁXIMA**

Este mensaje se mostrará junto con otros mensajes. Estos mensajes incluyen FLUIDO DE ESCAPE VACÍO, RELLENAR AHORA, CALIDAD BAJA LÍQUIDO D ESCAPE, DÉ SERVICIO A SISTEMA DE EMISIONES, o DÉ SERVICIO A SISTEMA DE FLUIDO DE ESCAPE. Cuando se muestra este mensaje, se alcanzó el final de la cuenta regresiva y se limita la velocidad del vehículo.



## **Personalización del vehículo**

Utilice los controles del sistema de Audio para tener acceso a los menús de personalización de varias características del vehículo.

Las siguientes son todas las funciones de personalización posibles. Dependiendo del vehículo, algunas pueden no estar disponibles.

### **Controles de sistema de audio de radio base**



 : Presione para ingresar al Menú de página de inicio.

   : Toque para desplazarse por los menús o elementos de preparación.

 : Toque para salir o regresar a la pantalla o menú previos.

### **Controles de sistema de audio de radio superior**

1. Presione la función deseada para desplegar una lista de opciones disponibles.

2. Presione para seleccionar el ajuste de la función deseada.
3. Presione  BACK en la placa frontal o  para regresar al menú anterior o salir.

Coloque el vehículo en ON/RUN para acceder al menú de Ajustes, luego seleccione AJUSTES en la página de inicio de la pantalla de infoentretenimiento.

### Menús de personalización

La siguiente lista de artículos de menú puede estar disponible:

- Fecha y Hora
- Idioma (Language) (Language)
- Aviso de Asiento Trasero
- Conductor Adolescente
- Modo Valet
- Radio
- Vehículo
- Bluetooth
- Apple CarPlay
- Android Auto

- Lanzamiento automático de USB
- Voz
- Pantalla
- Cámara trasera
- Restaurar ajustes de fábrica
- Información de software

Información detallada para cada menú a continuación:

### Fecha y Hora

Ajuste la fecha y la hora manualmente. Vea *Reloj* ⇨ 105.

### Idioma (Language) (Language)

Seleccione Idioma, luego seleccione entre el(los) idioma(s) disponible(s).

El idioma seleccionado se proyectará en el sistema, y el reconocimiento de voz reflejará el idioma seleccionado.

### Recordatorio de asiento trasero

Esto permite una campanilla y un mensaje 'Look in Rear Seat' (Vea el asiento trasero) cuando la puerta trasera se abrió antes o durante la operación del vehículo.

Seleccione Desactivado o Activado.

### Conductor adolescente

Vea "Conductor adolescente" bajo "Ajustes" en el manual de infoentretenimiento.

### Modo Valet

Esto bloqueará el sistema de infoentretenimiento y los controles del volante de dirección. También puede limitar el acceso a las ubicaciones de almacenamiento del vehículo (si está equipado).

Para habilitar el modo Valet:

1. Introduzca un código de cuatro dígitos en el teclado.
2. Seleccione Intro para ir a la pantalla de confirmación.
3. Vuelva a introducir el código de cuatro dígitos.



Presione BLOQUEAR o DESBLOQUEAR para bloquear o desbloquear el sistema. Presione Atrás para regresar el menú anterior.

### Radio

Presione y se puede mostrar lo siguiente:

- Administración de Favoritos
- Número de Favoritos Mostrados
- Señal Audible Pantalla Táctil
- Desplazamiento de texto
- Ajustes de Tono
- Volumen automático
- Volumen Máximo de Inicio
- Volumen de Efectos Sonoros

### Administración de Favoritos

Esto permite que se editen los favoritos. Vea "Guardar una estación como favorita" en *Radio AM-FM* ⇨ 172 o "Administrar favoritos" en "Configuración" bajo "Radio" en el manual de infoentretenimiento.

### Número de Favoritos Mostrados

Presione para establecer el número de favoritos a mostrar.

Seleccione el número deseado o seleccione Auto y el sistema de infoentretenimiento ajustará automáticamente el número de favoritos mostrados.

### Señal Audible Pantalla Táctil

Esto permite que se encienda o se apague la Retroalimentación audible táctil.

Seleccione Desactivado o Activado.

### Desplazamiento de texto

Seleccione para ver el desplazamiento de texto en la pantalla.

Seleccione Desactivado o Activado.

### Ajustes de Tono

Seleccione para ajustar el tono del radio. Vea *Operación* ⇨ 171 o "Ajustes de tono" bajo "Radio AM-FM" en el manual de infoentretenimiento.

### Volumen automático

Esta función ajusta el volumen basándose en la velocidad del vehículo y el ruido ambiental.

Seleccione Off, Bajo, Medio-bajo, Medio, Medio-alto, o Alto.

### Volumen Máximo de Inicio

Esta característica ajusta el volumen máximo de arranque. Si el vehículo está encendido y el volumen es mayor a este nivel, el volumen se ajusta a este nivel. Para establecer el Volumen de inicio máximo gire la perilla MENU o presione + o - para aumentarlo o disminuirlo.

### Volumen de Efectos Sonoros

Esta función establece el volumen de los archivos de audio que se reproducen al arrancar y apagar el sistema.

Seleccione On y presione + o - para aumentar o reducir el volumen.

**Vehículo**

Seleccione y se puede proyectar lo siguiente:

- Clima y Calidad de Aire
- Sistemas de colisión/detección
- Confort y Comodidad
- Luces
- Seguros Eléctricos de Puertas
- Cierre, Apertura, Arranque Remoto

**Clima y Calidad de Aire**

Seleccione y se puede proyectar lo siguiente:

- Velocidad Auto Ventilador
- Desempañado Automático
- Desempañar Luneta Trasera

**Velocidad Auto Ventilador**

Esta función establecerá la velocidad del ventilador automático.

Seleccione Bajo, Medio, o Alto.

**Desempañado Automático**

Cuando se enciende y se detecta alta humedad, el sistema de control de clima puede ajustar al suministro de aire externo y encender el aire acondicionado o la calefacción. La velocidad del ventilador puede incrementarse ligeramente para evitar empañamiento. Cuando ya no se detecte alta humedad, el sistema regresará a su operación anterior.

Seleccione Desactivado o Activado.

**Desempañar Luneta Trasera**

Cuando esté encendido, esta característica enciende el desempañador trasero al arrancar el vehículo cuando la temperatura interior sea fría y sea probable que ocurra empañamiento. La función de desempañamiento trasero automático se puede cancelar presionando . Ver

"Desempañador trasero" bajo *Sistemas de control de clima (Con aire acondicionado)* ⇨ 195 o *Sistemas de control de clima (Sólo con calentador)* ⇨ 197 o *Sistema de climatización automático* ⇨ 199.

Seleccione Desactivado o Activado.

**Sistemas de colisión/detección**

Seleccione y se puede proyectar lo siguiente:

- Asistente de Estacionamiento
- Alerta de Tráfico Trasero Cruzando

**Asistente de Estacionamiento**

Si está instalada, esta función puede ayudar a retroceder y estacionar el vehículo. Vea *Alertas de asistencia para Estacionarse o Ir de Reversa* ⇨ 255.

Seleccione On o Off.

**Alerta de Tráfico Trasero Cruzando**

Esto permite la activación o desactivación de la función Alerta de tráfico cruzado.

Seleccione On o Off. Vea "Alerta de tráfico trasero cruzando (RCTA)" en *Alertas de asistencia para Estacionarse o Ir de Reversa* ⇨ 255.

**Confort y Comodidad**

Seleccione y se puede proyectar lo siguiente:

- Volumen de Señales Audibles

**Volumen de Señales Audibles**

Esto permite la selección del volumen de las campanillas.

Gire la perilla MENU, toque + o – para ajustar el volumen, o seleccione Normal o Alto.

**Luces**

Seleccione y se puede proyectar lo siguiente:

- Luces Localizadoras
- Luz de Salida

**Luces Localizadoras**

Esta característica parpadea las luces exteriores y permite que algunas luces exteriores y la mayoría de las luces interiores se enciendan brevemente cuando se presiona  en el transmisor Remoto de entrada sin llave (RKE) para localizar el vehículo.

Seleccione Desactivado o Activado.

**Luz de Salida**

Esto permite seleccionar cuánto tiempo permanecerán encendidas las luces exteriores cuando sale del vehículo y el exterior está oscuro.

Seleccione Off, 30 Segundos, 60 Segundos, o 120 Segundos.

**Seguros Eléctricos de Puertas**

Seleccione y se puede proyectar lo siguiente:

- Protección de bloqueo de puerta desbloqueada
- Apertura autom de puertas
- Cierre Retardado de Puertas

**Protección de bloqueo de puerta desbloqueada**

Cuando se activa, esta función evitará que la puerta del conductor se bloquee hasta que se cierre la puerta. Si esta función está encendida, el menú Bloqueo demorado de puerta no estará disponible.

Seleccione Desactivado o Activado.

**Apertura autom de puertas**

Esto permite seleccionar en cuál de las puertas se liberará el seguro cuando la transmisión se pone en P (estacionamiento) con transmisión automática o cuando se apague el vehículo con transmisión manual.

Seleccione Off, Todas las Puertas, o Puerta Conductor.

**Cierre Retardado de Puertas**

Cuando se activa, esta característica demora el bloqueo de los seguros de las puertas. Para anular la demora, presione el interruptor de seguros eléctricos en la puerta.

Seleccione Desactivado o Activado.

**Cierre, Apertura, Arranque Remoto**

Seleccione y se puede proyectar lo siguiente:

- Luz de Apertura Remota
- Señal de Cierre Remoto
- Apertura Remota
- Calentar Asientos al arranque Remoto

- Apertura Pasiva Puertas
- Cierre Pasivo de Puertas
- Control Remoto en Vehículo

### Luz de Apertura Remota

Cuando se activa, las luces exteriores destellarán cuando se desbloquea el vehículo con el transmisor de acceso sin llave.

Seleccione Off o Intermitentes.

### Señal de Cierre Remoto

Esto permite seleccionar qué tipo de retroalimentación se obtiene cuando se bloquea el vehículo con el transmisor de acceso sin llave.

Seleccione Off, Luces y Claxon, Sólo Luces, o Sólo Claxon.

### Apertura Remota

Esto permite seleccionar que puerta se desbloqueará al presionar  del transmisor RKE.

Seleccione Todas las Puertas o Puerta Conductor.

### Calentar Asientos al arranque Remoto

Si está equipado y habilitado, esta función encenderá la calefacción de los asientos cuando se utiliza el arranque remoto en días fríos.

Seleccione Desactivado o Activado.

### Apertura Pasiva Puertas

Esto permite seleccionar qué puertas abrir cuando se usa el botón en la puerta del conductor para desbloquear el vehículo.

Seleccione Todas las Puertas o Puerta Conductor.

### Cierre Pasivo Puertas

Esta función se puede activar, desactivar, o activar con retroalimentación. Vea *Funcionamiento del sistema de entrada sin llave a control remoto (RKE) (Acceso con llave)* ⇨ 35 o *Funcionamiento del sistema de entrada sin llave a control remoto (RKE) (Acceso sin llave)* ⇨ 38.

Seleccione Off, Activado con Sonido de Claxon Corto, o On.

### Control Remoto en Vehículo

Esta característica suena una alerta cuando el transmisor RKE se deja en el vehículo.

Seleccione Desactivado o Activado.

### Bluetooth

Seleccione y se puede proyectar lo siguiente:

- Vincular nuevo dispositivo
- Descubrible
- Administración de Dispositivos
- Tonos
- Números buzón de voz
- Avisos de mensajes de texto

### Vincular nuevo dispositivo

Seleccione para conectar un nuevo dispositivo. Consulte “Conexión” en *Bluetooth (Controles de Infoentretenimiento)* ⇨ 185 o *Bluetooth (Resumen)* ⇨ 183 o “Conexión” en “Controles de infoentretenimiento” en “Bluetooth” en el manual de infoentretenimiento.

### Descubrible

Esto permite al sistema encontrar un dispositivo.

Seleccione Desactivado o Activado.

### Administración de Dispositivos

Seleccione para conectar una fuente telefónica diferente, desconectar un teléfono, o borrar un teléfono.

### Tonos

Presione para cambiar el tono de llamada para ese teléfono específico. El teléfono no necesita estar conectado para cambiar los tonos de llamada.

### Números buzón de voz

Esta función muestra el número del buzón de voz para todos los teléfonos conectados. Para cambiar el número de correo de voz, seleccione MODIFICAR. Escriba un número nuevo, luego seleccione GUARDAR.

### Avisos de mensajes de texto

Esto permite apagar o encender la función.

Seleccione Desactivado o Activado.

### Apple CarPlay™

Seleccione y se puede proyectar lo siguiente:

- Apple CarPlay
- Administrar dispositivos CarPlay de Apple

### Apple CarPlay

Esta función permite que los dispositivos Apple sean conectados al sistema de Sistema de Infoentretenimiento a través de un puerto USB.

Seleccione Desactivado o Activ.

### Administrar dispositivos CarPlay de Apple

Seleccione para administrar dispositivos Apple. Apple CarPlay debe estar activado para que se tenga acceso a esta función.

### Android Auto™

Seleccione y se puede proyectar lo siguiente:

- Android Auto

- Administrar dispositivos automáticos Android

### Android Auto

Esta función permite que los dispositivos Android sean conectados al sistema de Sistema de Infoentretenimiento a través de un puerto USB.

Seleccione Desactivado o Activ.

### Administrar dispositivos automáticos Android

Seleccione para administrar dispositivos Android. Android Auto debe estar activado para que se tenga acceso a esta función.

### Lanzamiento automático de USB

Esto permite que dispositivos de Android y Apple CarPlay se conecten automáticamente cuando se conectan al puerto USB.

Seleccione Desactivado o Activ.

**Voz**

Seleccione y se puede proyectar lo siguiente:

- Nivel de Sensibilidad
- Longitud de Avisos
- Velocidad de Respuesta de Audio
- Mostrar consejos "¿Qué puedo decir?"

**Nivel de sensibilidad**

Esta característica permite el ajuste de la sensibilidad del sistema de reconocimiento de voz.

Seleccione Confirmar más o Confirmar menos.

**Longitud de Avisos**

Esta característica ajusta la longitud de la indicación de voz.

Seleccione Corta o Largos.

**Velocidad de Respuesta de Audio**

Esta característica ajusta la velocidad de la retroalimentación audible.

Seleccione Lenta, Medio, o Rápida.

**Mostrar consejos "¿Qué puedo decir?"**

Esta función proporciona consejos de comandos de voz.

Seleccione Desactivado o Activado.

**Pantalla**

Seleccione y se puede proyectar lo siguiente:

- Calibrar pantalla táctil
- Apagar pantalla

**Calibrar pantalla táctil**

Seleccione para calibrar la pantalla táctil, luego siga las indicaciones.

**Apagar pantalla**

Seleccione para apagar la pantalla. Presione en cualquier lado del área de la pantalla o en cualquier botón de la placa frontal para encender la pantalla.

**Cámara trasera**

Seleccione y se puede proyectar lo siguiente:

- Líneas Guía

- Símbolos asistente estacionamiento

**Líneas Guía**

Seleccione para apagar o encender. Consulte *Alertas de asistencia para Estacionarse o Ir de Reversa* ⇨ 255.

**Símbolos asistente estacionamiento**

Seleccione para apagar o encender. Consulte *Alertas de asistencia para Estacionarse o Ir de Reversa* ⇨ 255.

**Restaurar ajustes de fábrica**

Seleccione y se puede proyectar lo siguiente:

- Restaurar ajustes del vehículo
- Borrar datos personales
- Restaurar ajustes de radio

**Restaurar ajustes del vehículo**

Esto permite seleccionar la restauración de la configuración del vehículo.

Seleccione Restaurar o Cancelar.

**Borrar datos personales**

Esto permite que la selección borre toda la información privada del vehículo.

Seleccione Borrar o Cancelar.

**Restaurar ajustes de radio**

Esto permite que la selección restaure la configuración del radio.

Seleccione Restaurar o Cancelar.

**Información de software**

Seleccione para ver la información del software actual del sistema de infoentretenimiento.

## Iluminación

### Iluminación exterior

Controles de Lámparas Exteriores .....	159
Cambiador de luces altas/bajas, faros .....	162
Luz Intermitente .....	162
Luces diurnas (DRL) .....	162
Sistema automático de faros delanteros .....	162
Intermitentes de advertencia de peligro .....	163
Señales direccionales y de cambio de carril .....	164
Luces antiniebla .....	164

### Iluminación interior

Control de Iluminación del Tablero de Instrumentos ....	165
Luces de cortesía .....	165
Luces del techo .....	165
Luces de Lectura .....	166

### Características de iluminación

Iluminación de Entrada .....	166
Iluminación de salida .....	167
Protección de la corriente de la batería .....	167

Ahorrador de Batería de Iluminación Exterior .....	167
--	-----

## Iluminación exterior

### Controles de Lámparas Exteriores

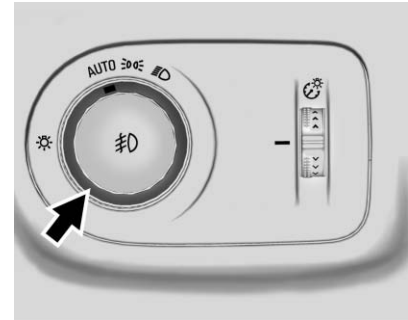

Con AUTO mostrado



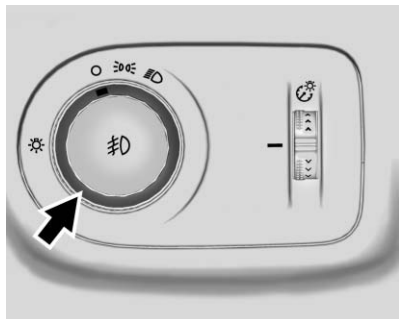

**Sin AUTO mostrado**

El control de luces exteriores está a la izquierda de la columna de dirección sobre el tablero de instrumentos.

Hay tres posiciones:

○ : Si está equipado, gire a esta posición para apagar las luces exteriores.

**AUTO (Automático)** : Si está equipado, enciende los faros automáticamente en brillo normal, junto con las luces de estacionamiento, luces traseras,

luces de la matrícula, luces del tablero de instrumentos y luces indicadoras laterales.

☞ : Enciende las luces de estacionamiento, incluyendo todas las luces excepto los faros delanteros.

☞ : Enciende los faros junto con las luces de estacionamiento y las luces del tablero de instrumentos. Se escucha un aviso acústico si la puerta del conductor está abierta cuando la ignición está apagada y los faros están encendidos.

☞ : Si está equipado, presione para encender o apagar los faros anti-niebla. Vea *Luces antiniebla* ⇨ 164.

**Sistema IntelliBeam® , si está equipado**

En vehículos con control de luz automática, este sistema enciende y apaga los faros de luz alta del vehículo de acuerdo con las condiciones del tráfico alrededor.

El sistema enciende las luces altas cuando está suficientemente oscuro y no hay más tráfico presente.



Esta luz se enciende en el grupo de instrumentos cuando está habilitado el sistema IntelliBeam.

**Encender y activar IntelliBeam**

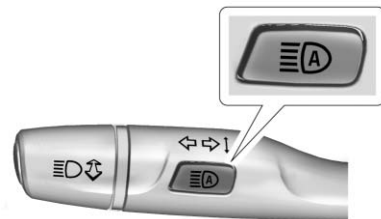

Para habilitar el sistema IntelliBeam, oprima ☞ en la palanca de direccionales cuando el control de lámpara exterior esté en la posición AUTO o ☞. La luz azul de luces altas encendidas aparece en el cuadro de instrumentos cuando las luces altas están encendidas.



### Conducción con IntelliBeam

El sistema únicamente activa las luces altas al conducir por encima de los 40 km/h (25 mph).

Hay un sensor cerca de la parte central superior del parabrisas que controla el sistema automáticamente. Mantenga esta área del parabrisas limpia de basura para permitir el mejor desempeño del sistema.

Los faros de luces altas permanecen encendidos, bajo el control automático, hasta que ocurra una de las siguientes situaciones:

- El sistema detecta los faros delanteros de un vehículo que se aproxima.
- El sistema detecta las luces traseras de un vehículo que va adelante.
- La luz exterior es lo suficientemente clara que no se requieren los faros de luces altas.
- La velocidad del vehículo baja a menos de 20 km/h (12 mph).

- El sistema IntelliBeam se desactiva a través del cambiador de luz alta/baja o de la función destello para rebasar. Si esto sucede, oprima  en la palanca de direccionales cuando el control de lámpara exterior esté en la posición AUTO o  para reactivar el sistema IntelliBeam. La luz del conjunto de instrumentos se encenderá para indicar que el sistema IntelliBeam está reactivado. Vea *Cambiador de luces altas/bajas, faros* ⇨ 162 y *Luz Intermitente* ⇨ 162.

Las luces altas pueden no apagarse automáticamente si el sistema no puede detectar las luces de otro vehículo debido a cualquiera de las siguientes razones:

- El otro vehículo no tiene faros, o están dañados, no se ven debido a alguna obstrucción, o no se detectan por otra causa.

- Ellos faros del otro vehículo están cubiertos de suciedad, nieve, y/o desechos de la carretera.
- Ellos faros del otro vehículo no se pueden detectar debido a humo de escape denso, humo, niebla, nieve, desechos de la carretera, u otras obstrucciones conducidas por el aire.
- El parabrisas del vehículo está sucio, agrietado, u obstruido por algo que bloquea la visión del sensor de luz.
- El vehículo está cargado de tal forma que el extremo delantero apunta hacia arriba, provocando que el sensor de luz apunte hacia lo alto y no detecte los faros delanteros ni las luces traseras.
- El vehículo se conduce en caminos con viento o montañosos.

Puede ser necesario deshabilitar el sistema IntelliBeam si existe cualquiera de las condiciones anteriores.

## Cambiador de luces altas/bajas, faros

 : Empuje la palanca de luces direccionales hacia el tablero de instrumentos para cambiar de luces bajas a altas.

Jale la palanca direccional hacia usted y suéltela para regresar a las luces bajas.



Cuando estén encendidos los faros de luces altas, también se encenderá esta luz indicadora en el cuadro de instrumentos.

## Luz Intermitente

Para activar brevemente las luces altas, jale la palanca de direccionales completamente hacia usted. Después, suéltela.

## Luces diurnas (DRL)

Si está equipado, las luces de operación de día (DRL) pueden facilitar que otros vean la parte delantera de su vehículo durante el día. Se requiere un sistema DRL totalmente funcional en todos los vehículos vendidos originalmente en Canadá. El vehículo puede tener luces de operación diurna (DRL) de diodo de emisión de luz (LED) dedicado.

El sistema DRL se encenderá cuando se cumplan todas las siguientes condiciones:

- El encendido está en la posición de encendido.
- El control de lámparas exteriores está en AUTO.
- El sensor de luz determina que es de día.
- El freno de mano se a liberado o el vehículo no se encuentra en P (estacionamiento).

Cuando las DRL están encendidas, las luces traseras, luces laterales, y otras luces no estarán encendidas.

Las DRL se apagarán cuando los faros cambien a  o el encendido se apague.

## Sistema automático de faros delanteros

La característica sólo funciona en vehículos con control de luz automático.

Cuando está oscuro afuera y el control de la luz exterior está en la posición automática, los faros se encienden automáticamente. Vea *Controles de Lámparas Exteriores* ⇨ 159.

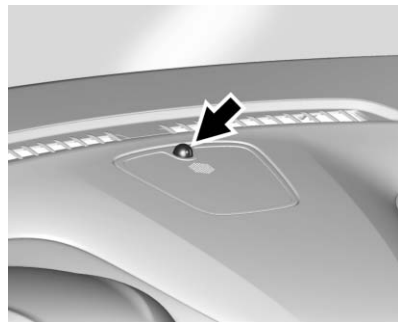



El vehículo tiene un sensor de luz en la parte superior del tablero de instrumentos. Asegúrese de que no está cubierto, o los faros se encenderán cuando no sean necesarios.

El sistema también puede encender los faros cuando se maneje en un estacionamiento techado o en un túnel. Si el vehículo se arranca en una cochera oscura, el sistema automático de faros se enciende inmediatamente. Si el vehículo sale de un estacionamiento y hay luz afuera, hay una ligera demora antes que el sistema automático de faros delanteros cambie a luces de operación de día (DRL). Durante la demora, el grupo de instrumentos puede no ser tan brillante como de costumbre. Asegúrese que el control de iluminación del tablero de instrumentos esté en la posición de brillo completo. Vea *Control de Iluminación del Tablero de Instrumentos* ⇨ 165.

### Luces encendidas con limpiadores

Esta característica sólo funciona en vehículos con control de luz automático.

Si los limpiadores del parabrisas están activados a la luz del día con el motor encendido, y el control de la luz exterior está en AUTO, los faros delanteros, luces de estacionamiento, y otras luces exteriores se encienden. El tiempo de transición para que las luces enciendan varía basándose en la velocidad del limpiador. Cuando los limpiadores no están funcionando, estas luces se apagan. Mueva el control de luz exterior a  o  para deshabilitar esta función.

### Intermitentes de advertencia de peligro

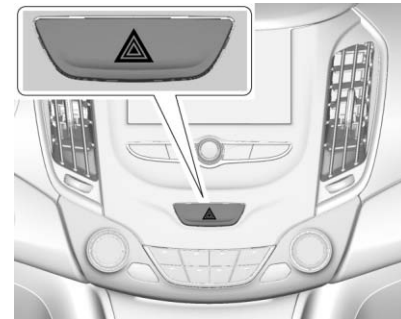

 : Oprima para hacer que las luces direccionales delanteras y traseras destellen intermitentemente. Esto advierte a otros que usted está teniendo problemas. Presione nuevamente para apagar las intermitentes.

## Señales direccionales y de cambio de carril

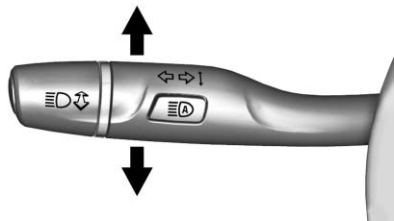

Mueva la palanca completamente hacia arriba o hacia abajo para señalar una vuelta.

Una flecha en el grupo de instrumentos destellará en la dirección del giro o cambio de carril.

Levante o baje la palanca hasta que la flecha comience a titilar para señalar un cambio de carril.

Sujétela en esa posición hasta que haya completado el cambio de carril. Si la palanca se mueve momentáneamente a la posición de cambio de carril, la flecha parpadeará tres veces.

La palanca regresa a su posición inicial cuando se libera.

Si después de indicar una vuelta o cambio de carril, la flecha destella rápidamente o no enciende, esto quiere decir que un foco de las luces direccionales podría estar quemado.

Reemplace cualquier foco que esté fundido. Si ningún foco está quemado, revise el fusible. Vea *Bloque de fusibles del tablero de instrumentos* ⇨ 321.

## Luces antiniebla



**Se muestra con AUTO, sin AUTO es similar.**

Si está equipado con luces anti-niebla delanteras, el botón está en el control de luces exteriores, del lado externo del volante.

Para encender las luces anti-niebla, la ignición debe estar encendida y el control de luces exteriores debe estar en o .

: Presione para encender o apagar los faros de niebla. Cuando las luces anti-niebla se encuentran

encendidas se enciende un indicador en el grupo de instrumentos.

Algunas localidades tienen leyes que exigen que los faros estén encendidos junto con las lámparas de niebla.

## Iluminación interior

### Control de Iluminación del Tablero de Instrumentos

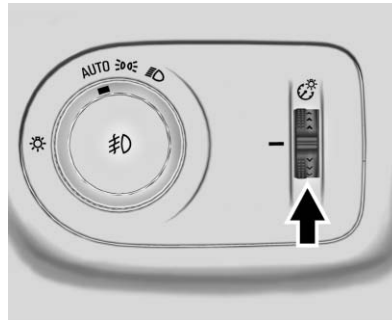

Esta función controla el brillo de los controles del tablero de instrumentos y la pantalla de Infoentretenimiento. La rueda giratoria está a un lado del control de luces exteriores.

 : Mueva la rueda giratoria hacia arriba o abajo y sosténgala para aumentar o reducir el brillo de los

controles del tablero de instrumentos y la pantalla de infoentretenimiento.

### Luces de cortesía

Las luces de cortesía se encienden automáticamente cuando se abre cualquier puerta y la luz de domo está en la posición puerta.

### Luces del techo



 : Presione para apagar las luces, incluso si una puerta está abierta.

 : Presione para encender las luces automáticamente cuando se abre una puerta.

 : Presione para encender las luces de techo.

## Luces de Lectura

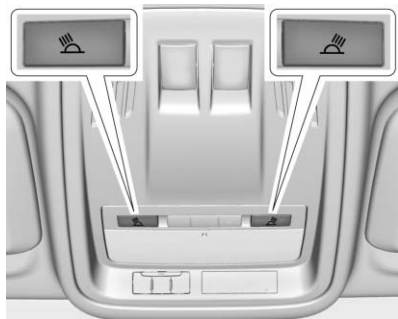

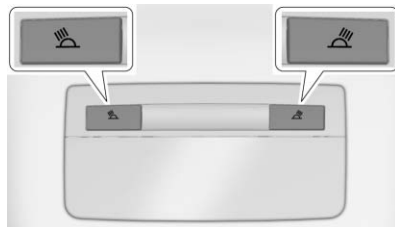

Luces de lectura delanteras



Luces de lectura traseras, si están equipadas

Hay luces de lectura delanteras sobre la consola superior y luces de lectura traseras en el techo interior, si están equipadas.

   : Presione el botón que está al lado de cada lámpara para apagar o encender la luz.

## Características de iluminación

### Iluminación de Entrada

Si está equipado con control automático de luz, algunas luces exteriores y la mayoría de las luces interiores se encienden brevemente en la noche o en áreas con luz limitada al presionar el botón  del transmisor de entrada remota sin llave (RKE). Vea *Funcionamiento del sistema de entrada sin llave a control remoto (RKE) (Acceso con llave)* ⇨ 35 o *Funcionamiento del sistema de entrada sin llave a control remoto (RKE) (Acceso sin llave)* ⇨ 38. Después de aproximadamente 30 segundos, las luces exteriores se apagan, luego las luces del domo y las lámparas interiores restantes se atenúan hasta apagarse. La iluminación de entrada se puede deshabilitar manualmente cambiando el encendido fuera de la posición

Inactiva o presionando el botón  del transmisor de entrada sin llave (RKE).

Esta función se puede cambiar. Vea *Personalización del vehículo* ⇨ 150.

## Iluminación de salida

Si está equipado con control automático de luz, algunas luces exteriores se encienden durante la noche, o en áreas con iluminación limitada, cuando se retira la llave de la ignición. Las luces interiores también se encenderán cuando la llave se quite del encendido. Las luces exteriores y las lámparas del domo permanecen encendidas después que la puerta se cierra por un periodo de tiempo definido, luego se apagan automáticamente.

Si está equipado con Acceso sin llave, las luces exteriores se encienden automáticamente cuando se abre una puerta después que la ignición se cambia a la posición OFF (apagado). Las luces de domo también se encienden después de que se cambia la ignición a la

posición de OFF (apagado). Vea *Posiciones del encendido (Acceso sin llave)* ⇨ 221 o *Posiciones del encendido (Acceso con llave)* ⇨ 219.

Las luces exteriores se apagan de inmediato apagando el control de lámparas exteriores.





Esta función se puede cambiar. Vea *Personalización del vehículo* ⇨ 150.

## Protección de la corriente de la batería

La función de ahorro de batería está diseñada para proteger la batería del vehículo.

Si una luz interior o exterior está encendida y el interruptor de encendido se apaga, el sistema de protección de la batería automáticamente apaga la luz algunos minutos después.

## Ahorrador de Batería de Iluminación Exterior

Las lámparas exteriores se apagan aproximadamente 10 minutos después que el encendido se gire a off (apagado), si las lámparas de estacionamiento o faros se han dejado encendidos manualmente. Esto protege contra el rebase de la batería. Para reiniciar el cronómetro de 10 minutos, gire el control de luces exteriores a la posición  o  y luego regréselo a la posición  o .

Para mantener las luces encendidas por más de 10 minutos, la ignición debe estar en ACC/ACCESSORY (ACC/ACCESORIOS) o en la posición ON/RUN/START (ENCENDIDO/FUNCIONAMIENTO/ARRANQUE).



# Sistema de Infoentretenimiento

## Introducción

Infoentretenimiento .....	168
Función antirrobo .....	169
Visión general .....	170
Página de inicio .....	171
Operación .....	171

## Radio

Radio AM-FM .....	172
Radio satelital (Si está equipado) .....	174
Recepción de radio .....	175
Antena multibanda .....	176

## Reproductores de audio

Evitar dispositivos de medios no confiables .....	176
Puerto USB .....	176

## Teléfono

Bluetooth (Resumen) .....	183
Bluetooth (Controles de Infoentretenimiento) .....	185
Apple CarPlay y Android Auto .....	189
Teléfono manos libres .....	190

## Convenios de marcas registradas y licencias

Acuerdos de Marcas Registradas y Licencias .....	193
---	-----

## Introducción

### Infoentretenimiento

Lea las páginas siguientes para familiarizarse con las funciones del Radio base.



#### Advertencia

Mantener los ojos fuera de la carretera durante demasiado tiempo o muy a menudo mientras usa cualquiera de las funciones infoentretenimiento puede causar un choque. Usted u otros podrían resultar lastimados o morir. Mientras conduce, no distraiga su atención en tareas de infoentretenimiento durante periodos largos. Limite sus miradas a las pantallas del vehículo y enfoque su atención en la conducción. Utilice los comandos por voz siempre que sea posible.

El sistema de infoentretenimiento cuenta con características integradas que pretenden ayudarlo a evitar la distracción, desactivando algunas funciones al conducir.

Estas funciones pueden tornarse grises cuando no estén disponibles. Muchas características de infoentretenimiento también están disponibles por medio del grupo de instrumentos y los controles al volante.

Antes de conducir:

- Familiarícese con la operación, botones de la placa frontal, y botones en pantalla.
- Configure el audio presionando las estaciones favoritas, estableciendo el tono y ajustando los altavoces.
- Defina los números telefónicos por anticipado, de modo que pueda marcarlos fácilmente presionando sólo un botón o utilizando una sola instrucción de voz, si está equipado con función telefónica Bluetooth.

Vea *Conducción defensiva* ⇨ 207.

Para reproducir el sistema de Infoentretenimiento con la ignición apagada, vea *Energía retenida para los accesorios (RAP)* ⇨ 229.



## **Función antirrobo**

El sistema de infoentretenimiento cuenta con un sistema de seguridad electrónica instalado para evitar robos.

El sistema de infoentretenimiento funciona únicamente en el vehículo en el cual fue instalado por primera vez, y no se puede utilizar en otro vehículo.

## Visión general



1. 
  - Oprima para ir a Home Page (Página de inicio).  
Vea *Página de inicio* ⇨ 171.
2. 
  - Radio: Presione y libere para buscar rápido la estación o canal anterior más fuerte.
  - USB/Música/Fotografías: Presione para ir al contenido anterior. Presione y sostenga para regresar rápido.
3. 
  - Presione para encender.
  - Presione y sostenga para apagar.
  - Presione para silenciar/ quitar el silencio el sistema estando encendido.
  - Gire para disminuir o aumentar el volumen.

## 4. ►►

- **Radio:** Presione y libere para buscar rápido la siguiente estación o canal más fuerte.
- **USB/Música/Fotografías:** Presione para ir al contenido siguiente. Presione y sostenga para avanzar rápido.

## 5. ☎

- Presione y suelte para tener acceso a la pantalla de teléfono, contestar una llamada entrante, o para tener acceso al dispositivo de pantalla de inicio.

## Página de inicio

### Botones de pantalla táctil

Los botones de la Pantalla táctil aparecen en la pantalla cuando están disponibles. Cuando una función no está disponible, el botón puede volverse gris. Cuando se selecciona una función, el botón puede resaltar.

### Funciones de la Página de inicio

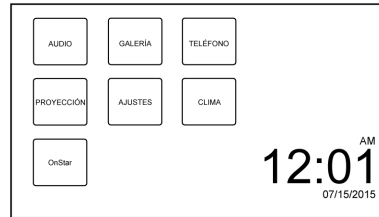

Presione  para ir a Página de inicio.

**Audio :** Toque para seleccionar AM, FM, SiriusXM<sup>®</sup> (si está equipado), USB/iPod/Bluetooth Audio, o AUX.

**Galería :** Toque para ver una fotografía o una película.

**Teléfono :** Toque para activar las funciones del teléfono (si está equipado). Vea *Bluetooth (Controles de Infoentretenimiento)* ⇨ 185 o *Bluetooth (Resumen)* ⇨ 183.

**Proyección :** Toque para tener acceso a dispositivos soportados al estar conectado. Vea *Puerto USB* ⇨ 176.

**Ajustes :** Toque para tener acceso al menú de Personalización. Vea *Personalización del vehículo* ⇨ 150.

**Clima :** Si está equipado, toque para tener acceso al menú de Clima. Vea *Sistemas de control de clima (Con aire acondicionado)* ⇨ 195 o *Sistemas de control de clima (Sólo con calentador)* ⇨ 197.

**OnStar :** Si está equipado, toque para tener acceso al menú de OnStar. Vea *Descripción general de OnStar* ⇨ 405.

## Operación

### Controles de radio

El sistema de infoentretenimiento se opera mediante el uso de botones, menús mostrados en pantalla y los controles en el volante de dirección.

### Encender o apagar el sistema

 : Presione para encender la radio. Presione y sostenga para apagar el radio.

### Apagado automático

Si encendió el sistema de infoentretenimiento después de apagar la ignición, el sistema se apagará automáticamente después de 10 minutos.

### Control de volumen

⏮ : Gire para incrementar o disminuir. Presione cuando el sistema esté encendido para silenciar o quitar el silencio al sistema.

### Ajustes del Sistema

#### Volumen automático

Esta función automáticamente ajusta el volumen del radio para compensar el ruido y el viento del camino.

Se puede seleccionar el nivel de compensación de volumen, o se puede deshabilitar la característica.

#### Configuración de tono

La configuración de tono puede establecerse para cada banda de radio y para cada fuente de reproductor de audio.

### Configuración de tono personalizada

1. Toque AJUSTES de la pantalla de inicio.
2. Seleccionar Radio.
3. Seleccionar Configuración de tono.
  - Graves, Medios o Agudos: Toque - o +.
  - Fader (Atenuador) o Balance (Balance): Ajuste las bocinas delanteras/ traseras o izquierda/ derecha arrastrando el punto en la imagen del vehículo en la pantalla.
4. Toque  para regresar a la pantalla de fuente.

## Radio

### Radio AM-FM

#### Uso del radio

#### Menú de fuente de audio

 : Oprima para ir a Home Page (Página de inicio).

⏮ : Presione para encender, silenciar, o dejar de silenciar el sistema. Mantenga presionado para apagar el Sistema.

#### Selección de banda

1. Presione .
2. Toque AUDIO.
3. Toque Fuente.
4. Seleccione AM, FM, o SXM (si está equipado).

Continúa sintonizando la última estación que se escuchó.

## Seleccionar una estación

### Sintonización por búsqueda

Si no se conoce la estación de radio:

Presione **◀◀** o **▶▶** para buscar automáticamente las estaciones de radio disponibles.

### Sintonización directa

Desde el menú AM o FM:

1. Toque Sintonizar.
2. Ingrese el número de estación.
3. Toque en Ir.

### Favoritas

1. Toque **< o >** para desplazarse a través de las páginas de favoritos.
2. Toque la estación para seleccionarla.

### Actualizar lista de emisoras

- Desde el menú AM o FM, toque Menú, luego toque Actualizar lista de estaciones. Comenzará la actualización de la lista de radiodifusión.

- Durante la actualización de la lista de radiodifusión de AM o FM, toque Cancelar para detener las actualizaciones.

### Listado de estaciones

1. Desde el menú AM o FM, toque Menú.
2. Seleccionar Lista de Estaciones.
3. Toque **▲** o **▼** para desplazarse a través de la lista. Toque la estación para seleccionarla.

### Menú

Toque para elegir entre los menús disponibles para la fuente actual.

### Almacenar una estación como Favorita

En las páginas de favoritos se pueden almacenar en cualquier orden estaciones de todas las bandas.

Se pueden guardar hasta 25 estaciones.

### Guardando estaciones

Para guardar la estación en una posición en la lista, toque el botón correspondiente del 1–5 hasta que se oye un pitido.

1. Seleccione la estación que desee.
2. Toque **< o >** para seleccionar la página que desee de los favoritos guardados.
3. Toque sin soltar cualquiera de los botones preprogramados para guardar la estación de radio actual en dicho botón de la página de favoritos seleccionada.

Para cambiar un botón preprogramado, sintonice la nueva estación de radio que desee y toque sin soltar el botón preestablecido.

## Radio satelital (Si está equipado)

Los vehículos con sintonizador de Radio Satelital SXM y una suscripción vigente de Radio Satelital SiriusXM® pueden recibir programación SiriusXM.

### Servicio de Radio Satelital SiriusXM

SiriusXM es un servicio de radio satelital basado en los 48 estados contiguos de los Estados Unidos y 10 provincias de Canadá. La Radio Satelital SiriusXM tiene una amplia variedad de programación y música sin comerciales, de costa a costa, y con sonido de calidad digital.



Durante el periodo de prueba o cuando se suscribe, tendrá acceso ilimitado a radio en línea SiriusXM cuando usted no se encuentren su vehículo. Se requiere una cuota por servicio para recibir el servicio SiriusXM. Si el servicio SiriusXM necesita reactivarse, el radio desplegará "No Subscription Please Renew" (sin suscripción, favor de renovar) en el canal SXM1. Para

obtener más información, contacte a SiriusXM en [www.siriusxm.com](http://www.siriusxm.com) o en el 1-866-635-2349 (Estados Unidos) y en [www.xmradio.ca](http://www.xmradio.ca) o al 1-877-209-0079 (Canadá).



### Escuchar la Radio SiriusXM

1. Presione .
2. Toque AUDIO.
3. Toque Fuente.
4. Toque SXM y se mostrará el canal de SiriusXM que se escuchó más recientemente.

### Selección de una Categoría.

Desde el menú, toque Categorías, luego toque la categoría deseada o desde Categorías, toque  o  para encontrar el canal deseado. Toque el canal para seleccionarlo.

### Seleccionar un Canal



Presione  o  para buscar el canal anterior o siguiente.

### Utilizando los botones preprogramados:

Se pueden guardar hasta cinco páginas de favoritos, y cada página puede almacenar hasta cinco canales.

Para cambiar un botón preprogramado, sintonice el nuevo canal que desee y mantenga el botón.

### Escuchar los canales preprogramados

1. Toque  o  repetidamente para seleccionar la página de favoritos deseada.
2. Toque el botón pre-establecido para escuchar ese canal.



### Utilizando el Menú de SiriusXM

#### Operación

1. Toque MENÚ en la pantalla de radio SXM.
2. Toque el menú para seleccionar el elemento que desee o para visualizar el elemento del menú en detalle.

3. Toque  para regresar al menú anterior.

### Lista de canal

1. Toque Lista de canal desde el menú SXM. Se visualiza la lista de canales.
2. Toque  o  para encontrar el canal que desee. Toque el canal para seleccionarlo.

### Configuración de tono



1. Toque Configuración de tono. Vea "Ajustes de tono" en *Operación* ⇨ 171.
2. Toque .

### Volumen automático

1. Toque Volumen automático. Vea "Volumen automático" en *Operación* ⇨ 171.
2. Toque .

### Categorías

1. Toque Categorías.

2. Toque  o  para encontrar la categoría que desee. Toque la categoría para seleccionarla.

### Filtro de contenido explícito

Al estar encendido, sólo una lista filtrada de canales será recibida. Cuando está apagado, se recibirá toda la programación suscrita regular de SXM.

1. Toque Filtro explícito SXM.
2. Seleccione para activar o desactivar.

### Recepción de radio

Puede haber interferencia y estática en la frecuencia durante la recepción normal de radio si se conectan equipos como cargadores de teléfonos móviles, accesorios para comodidad en el vehículo y dispositivos electrónicos externos en el tomacorriente de accesorios. Si hay interferencia o estática, desconecte el equipo del tomacorriente de accesorios.

### FM

Las señales de FM solamente tienen un alcance de 16 a 65 km (10 a 40 millas). Aunque el radio tiene un circuito electrónico que opera automáticamente para reducir la interferencia, puede haber algo de estática, especialmente cerca de edificios altos o cerros, haciendo que el sonido se entrecorte.

### AM

El alcance para la mayoría de las estaciones de AM es mayor que el de las de FM, especialmente en la noche. El mayor alcance puede causar que las frecuencias de las estaciones interfieran unas con otras. Puede presentarse estática cuando las tormentas o las líneas de electricidad interfieren con la recepción de radio. Cuando esto suceda, intente reducir los agudos en el radio.



## **Servicio de Radio Satelital SiriusXM®**

El Servicio de Radio Satelital SiriusXM brinda recepción de radio digital de costa a costa en los 48 estados contiguos de los Estados Unidos y en Canadá. Igual que con FM, los edificios altos o los cerros pueden interferir con las señales de radio, haciendo que el sonido se entrecorte. Además, viajar o detenerse bajo un follaje tupido, puentes, cocheras o túneles puede causar pérdida de la señal SiriusXM durante un periodo de tiempo.

## **Uso del teléfono celular**

El uso de teléfonos celulares, como hacer o recibir llamadas telefónicas, cargarlo, o simplemente tener el teléfono encendido puede causar interferencia estática en el radio. Desconecte el teléfono o apáguelo si esto sucede.

## **Antena multibanda**

La antena multibanda está en el techo del vehículo. La antena se usa para OnStar, el Sistema Servicio de Radio Satelital SiriusXM y GPS (sistema de posición global), si el vehículo tiene estas características. Mantenga la antena libre de obstrucciones para garantizar una recepción clara.

Si el vehículo tiene techo corredizo, y si está abierto, también se puede afectar la recepción.

## **Reproductores de audio**

### **Evitar dispositivos de medios no confiables**

Cuando utilice dispositivos de medios como CD, DVDs, Blue-Ray Discs®, tarjetas SD, unidades USB, y dispositivos móviles, considere la fuente. Los dispositivos de medios no confiables pueden contener archivos que afecten la operación o desempeño del sistema. Evite el uso si no se puede confiar en el contenido u origen.

## **Puerto USB**

### **Uso del puerto USB**

El sistema de infoentretenimiento puede reproducir música conectando un dispositivo auxiliar al puerto USB.

### **Soporte de USB**

Este vehículo puede tener dos puertos USB. Un puerto en la consola central para datos y carga y

uno en la parte trasera de la consola central sólo para carga. Se pueden conectar dispositivos externo tales como iPhones/iPods® y dispositivos de almacenamiento USB.

### Dispositivos USB compatibles

- Memorias USB
- Discos duros USB portátiles

No todas las iPod y memorias USB son compatibles con el puerto USB.

Compruebe que el iPod tiene el microprograma más reciente de Apple® para su funcionamiento adecuado. El microprograma de iPod se puede actualizar utilizando la aplicación iTunes® más reciente. Vea [www.apple.com/itunes](http://www.apple.com/itunes).

Para obtener ayuda para identificar su iPod, visite [www.apple.com/support](http://www.apple.com/support).

El puerto USB puede reproducir archivos .mp3, .wma, .ogg, y .wav con tanto letras mayúsculas como minúsculas almacenados en un dispositivo de almacenamiento USB.

### Dispositivos Apple® soportados

Para ver los dispositivos soportados en los EUA, visite [my.chevrolet.com/learned](http://my.chevrolet.com/learned).

Para ver los dispositivos soportados en Canadá, visite [www.chevroletowner.ca](http://www.chevroletowner.ca).

Para ver los dispositivos soportados en México, consulte a su distribuidor.

### Archivos que soporta un USB y estructura de las carpetas

El sistema de infoentretenimiento soporta:

- FAT16
- FAT32
- exFAT

### Conexión de un dispositivo de almacenamiento USB o iPod/iPhone

Para conectar un dispositivo de almacenamiento USB, conecte el dispositivo al puerto USB.

Para conectar un iPod/iPhone conecte un extremo del cable del dispositivo al iPod/iPhone y el otro extremo al puerto USB.

El iPod/iPhone se carga mientras está conectado al vehículo si el vehículo está en posición de ACC/ACCESSORY (ACC/ACCESORIOS) u ON/RUN (ENCENDIDO/EN MARCHA). Vea *Posiciones del encendido (Acceso sin llave) ⇨ 221* o *Posiciones del encendido (Acceso con llave) ⇨ 219*. Cuando el vehículo está apagado, el iPod/iPhone se apaga automáticamente y no se cargará ni tomará corriente de la batería del vehículo.

Para mayor información acerca del uso de USB, consulte "Información del Sistema de audio" a continuación.

### Información del sistema de audio

El sistema de Infoentretenimiento puede reproducir los archivos de música contenidos en el dispositivo de almacenamiento USB o productos de iPod/iPhone.

**Uso de archivos MP3/WMA/OGG/WAV**

- Se pueden reproducir archivos de música con nombre de archivo con extensiones .mp3, .wma, .ogg, y .wav
- Archivos MP3 que se pueden reproducir: Velocidad de bits: 8 kbps a 320 kbps. Frecuencia de muestreo: 48 kHz, 44.1 kHz, 32 kHz, 24 kHz, 22.05 kHz y 16 kHz.
- Los archivos con un rango de bits por encima de 128 kbps resultarán en un sonido de más alta calidad.
- Se puede reproducir la información de etiqueta ID3 para archivos MP3, así como el nombre del álbum y del artista.
- Para proyectar el título del álbum, título de la pista e información del artista, el archivo debe de ser compatible con los formatos ID3 Tag V1 y V2.

**Uso de dispositivos de almacenamiento USB e iPod/iPhone**

- Utilice dispositivo de almacenamiento tipo memoria USB o flash. No conecte utilizando un adaptador USB.
- No conecte y reconecte el dispositivo USB repetidamente en un tiempo corto, ya que esto puede ocasionar electricidad estática y problemas al utilizar el dispositivo.
- Use un dispositivo USB con una terminal de conexión metálica.
- La conexión con dispositivos de almacenamiento USB tipo i-Stick puede ser fallida debido a la vibración del vehículo.
- No toque la terminal de conexión USB.
- Únicamente se reconocen los dispositivos de almacenamiento USB formateados en sistemas de archivos FAT 16/32, o exFAT. Los sistemas de archivos NTFS y otros no se reconocen.

- El tiempo que toma procesar los archivos dependerá del tipo y capacidad del dispositivo de almacenamiento USB, y del tipo de archivos almacenados.
- Algunos archivos de dispositivos de almacenamiento USB pueden no ser compatibles.
- Se pueden reproducir hasta dos dispositivos USB y un iPod a través de un concentrador USB. Puede ser que no se soporten todos los dispositivos, dependiendo del desempeño del concentrador USB. Si no hay una fuente de alimentación suficiente, puede no funcionar normalmente.
- No desconecte el dispositivo de almacenamiento USB mientras está reproduciendo. Esto puede ocasionar daños al producto o afectar el desempeño del dispositivo USB.
- Desconecte el dispositivo de almacenamiento USB cuando la ignición esté apagada. Si la ignición está encendida mientras el dispositivo USB está

conectado, el dispositivo USB se puede dañar o no funcionar con normalidad.

- Los dispositivos de almacenamiento USB se pueden conectar únicamente para reproducir música, ver imágenes, o actualizar.
- No utilice la terminal USB para cargar equipo de accesorio USB. El calor generado puede ocasionar inconvenientes o daños al desempeño.
- Los archivos de música a los cuales se les aplica Administración digital de derechos (DRM) no se pueden reproducir.
- Dispositivo de almacenamiento USB con capacidad con un límite de 5,000 archivos, tales como música, fotografía, video, 15 etapas de estructura de carpetas. El uso normal no se puede garantizar para un dispositivo de almacenamiento que exceda este límite. El iPod/iPhone puede reproducir todos los archivos musicales que son

soportados. Las listas de archivo de música sólo mostrarán hasta 5,000 archivos en la pantalla. Estos archivos se clasifican en orden alfabético.

- Algunos modelos de productos iPod/iPhone pueden no respaldar la conectividad o funcionalidad de este producto.
- Únicamente conecte el iPod/iPhone con los cables de conexión soportados por los productos iPod/iPhone. No se pueden utilizar otros cables de conexión.
- El iPod / iPhone se puede dañar si se conecta al vehículo con la ignición en encendido. Cuando no esté en uso, desconecte el iPod/iPhone.
- Cuando está conectado el iPod/iPhone al puerto USB utilizando el cable iPod/iPhone, no se soporta la música Bluetooth.
- Las funciones de reproducción del iPod/iPhone y la información que se proyecta pueden ser

diferentes cuando se reproducen en el sistema de Infoentretenimiento.

	Paso 1	Paso 2
Listas de reprod	Listas de reprod	Canciones
Artistas	Álbums/Todas las canciones	Canciones
Álbums	Álbums	Canciones
Canciones	Canciones	
Géneros	Álbums/Todas las canciones	Canciones
Compositores	Álbums/Todas las canciones	Canciones
Audiolibros	Canciones	

- Consulte la tabla para los elementos de clasificación relacionados con la función de búsqueda proporcionada por el iPod/iPhone.

### Reproductor USB

#### Reproducción de música de un dispositivo USB

- Conecte el dispositivo USB al puerto USB.
- La reproducción empezará automáticamente después de que el sistema haya terminado de leer el dispositivo USB.

- Si hay un dispositivo USB no legible conectado, se proyecta un mensaje de error y el sistema cambiará automáticamente a la función de audio anterior.





Si el dispositivo USB ya está conectado:

- Presione .
- Toque AUDIO.
- Toque Fuente.
- Toque USB.



Para detener el dispositivo USB y seleccionar otra fuente multimedia, toque Fuente, después seleccione la otra fuente.

Para remover el dispositivo USB, seleccione otra función, después remueva el dispositivo USB.

### Pausa

- Toque  para pausar.
- Toque  para reanudar.



### Cambiar a los archivos Siguiente/ Anterior

- Toque  para cambiar al siguiente archivo.
- Toque  dentro de los primeros cinco segundos del tiempo de reproducción para reproducir el archivo anterior.

### Regresar al inicio del archivo actual

Toque  después de cinco segundos del tiempo de reproducción.

### Escaneando hacia adelante o hacia atrás

Toque sin soltar  o  durante la reproducción para regresar o adelantar rápido. Suelte el botón para reanudar la reproducción a velocidad normal.

### Reproducción aleatoria de un archivo

Toque  durante la reproducción.

- ON: Reproduce todos los archivos aleatoriamente.
- OFF: Regresa a la reproducción normal.

### Uso del Menú de música USB

- Toque Menú durante la reproducción.

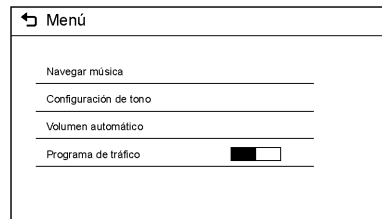

- Toque el menú deseado.

### Música

1. Toque Música.
2. Toque la música deseada.

### Configuración de tono

- Toque Configuración de tono. Se proyecta el menú de Configuración de tono. Consulte "Configuración de tono" en "Control de radio" en *Operación* ⇨ 171.

### Volumen automático

- Toque Volumen automático. Se proyecta el menú de Volumen automático. Vea "Volumen automático" en "Controles de radio" en *Operación* ⇨ 171.

### Programa de tráfico (Si está equipado)

- Toque Activ o Desactivado.

### MTP (Protocolo de transferencia de medios)

- Conecte a un dispositivo compatible con MTP.

- La reproducción empezará automáticamente después de que el sistema haya terminado de leer el dispositivo MTP.
- Si hay un dispositivo MTP no legible conectado, se proyecta un mensaje de error y el sistema cambiará automáticamente a la función de audio anterior.

### Reproductor iPod/iPhone

Esta función se limita a los modelos que soportan la conexión iPod/iPhone.

### Reproducción de archivos de música

- Conecte el iPod/iPhone al puerto USB.
- La reproducción empezará desde el punto de reproducción anterior después de que el sistema haya terminado de leer el dispositivo USB.
- Si hay un dispositivo USB no legible conectado, se proyecta un mensaje de error y el sistema cambiará automáticamente a la función de audio anterior.



Si ya está conectado el iPod/iPhone:

1. Presione .
2. Toque AUDIO.
3. Toque Fuente.
4. Toque iPod.



Para detener el dispositivo y seleccionar otra fuente multimedia, toque Fuente, después seleccione la otra fuente.

Para remover el dispositivo, seleccione otra función, después remueva el dispositivo.

### Pausa

- Toque  para pausar.
- Toque  para reanudar.



### Cambiar a las canciones Siguiente/Anterior

- Toque  para cambiar a la siguiente canción.
- Toque  dentro de los primeros dos segundos del tiempo de reproducción para reproducir el archivo anterior.

### Regresar al inicio del archivo actual

Toque  después de dos segundos del tiempo de reproducción.

### Escaneando hacia adelante o hacia atrás

Toque sin soltar  o  durante la reproducción para regresar o adelantar rápido. Suelte el botón para reanudar la reproducción a velocidad normal.

### Reproducción aleatoria de un archivo

Toque  durante la reproducción.

- ENCENDIDO: Reproduce todos los archivos aleatoriamente.
- APAGAR: Regresa a reproducción normal.

### Utilizando el Menú del iPod

- Toque Menú durante la reproducción.
- Toque el modo de reproducción adecuado.

### Música

1. Toque Música.
2. Toque la música deseada.

### Configuración de tono

- Toque Configuración de tono. Se proyecta el menú de Configuración de tono. Consulte "Configuración de tono" en "Control de radio" en *Operación* ⇨ 171.

### Volumen automático

- Toque Volumen automático. Se proyecta el menú de Volumen automático. Vea "Volumen automático" en "Controles de radio" en *Operación* ⇨ 171.

### Información del sistema de imágenes

El sistema de infoentretenimiento puede ver los archivos de imágenes almacenados en un dispositivo de almacenamiento USB y dispositivos que soporten Protocolo de transferencia de medios (MTP).

- Extensiones de archivos soportadas: .jpg, .bmp, .png, .gif

- No están soportados archivos GIF animados.
- Algunos archivos pueden no funcionar debido a un formato de grabación diferente o a la condición del archivo.

### Ver Imágenes

1. Conecte el dispositivo USB al puerto USB.
2. Toque la pantalla para abrir a pantalla completa. Toque la pantalla nuevamente para regresar a la pantalla anterior.

Si el dispositivo USB ya está conectado:

1. Presione .
2. Toque GALERÍA.

Algunas funciones están deshabilitadas mientras el vehículo está en movimiento.

### Ver una Presentación con diapositivas

1. Toque  desde la pantalla de imagen.

2. Toque la pantalla para cancelar la presentación con diapositivas durante la reproducción.

### Ver una Imagen anterior o siguiente

Toque < o > desde la pantalla de imagen.

### Girar una imagen

Toque U desde la pantalla de imagen.

### Agrandar una imagen

Toque Q<sup>x1</sup> desde la pantalla de imagen.

### Uso del Menú de imágenes USB

1. Toque MENÚ desde la pantalla de imagen.
2. Toque el menú adecuado.
  - Tiempo de presentación de diapositivas: Permite la selección del intervalo de presentación de diapositivas.

- Pantalla de reloj, temperatura: Permite la selección de Activ o Desactivado para mostrar el reloj y la temperatura en pantalla completa.
  - Ajustes de pantalla: Ajustes de Brillo y Contraste.
3. Toque ↩ para salir.

## Teléfono

### Bluetooth (Resumen)

Si está equipado con capacidad para Bluetooth<sup>®</sup>, el sistema puede interactuar con muchos teléfonos Bluetooth, PDA, u otros dispositivos para:

- Hacer y recibir llamadas de manos libres.
- Transmitir datos de manos libres.
- Reproducir archivos de transmisión de audio.

El dispositivo se deberá conectar primero. Consulte "Conexión" más adelante en esta sección.

Minimizar la distracción del conductor, antes de conducir, y con el vehículo estacionado:

- Familiarícese con las características del teléfono celular. Organice el directorio y las listas de contacto claramente y elimine las entradas



duplicadas o usadas rara vez.  
Si es posible, programe la marcación rápida u otros atajos.

- Revise los controles y la operación del sistema de infoentretenimiento.
- Sincronice el (los) teléfono(s) celular(es) con el vehículo. El sistema puede no funcionar con todos los teléfonos celulares. Consulte "Conexión" más adelante en esta sección.

### Advertencia

Cuando utilice un teléfono celular, puede distraerse al observar demasiado tiempo o muy a menudo la pantalla del teléfono o el sistema de infoentretenimiento. Quitar los ojos del camino durante mucho tiempo o con demasiada frecuencia puede provocar una colisión que puede dar como resultado lesiones o incluso la muerte. Enfoque su atención en conducir.

Los vehículos con sistema Bluetooth pueden usar un teléfono celular con capacidad Bluetooth y un perfil manos libres para hacer y recibir llamadas telefónicas. El sistema de infoentretenimiento se utiliza para controlar el sistema. El sistema se puede usar mientras está en ACC/ACCESSORY (Accesorios) u ON/RUN (Encendido/Operación). Vea *Posiciones del encendido (Acceso sin llave)* ⇨ 221 o *Posiciones del encendido (Acceso con llave)* ⇨ 219. No todos los teléfonos son compatibles con todas las funciones, y no todos los teléfonos funcionan con el sistema Bluetooth. Consulte [www.gm.com/bluetooth](http://www.gm.com/bluetooth) respecto a información adicional sobre los teléfonos compatibles en los EUA y Canadá únicamente.

Podrían existir restricciones para utilizar la tecnología inalámbrica Bluetooth en algunos lugares.

Debido a la variedad de dispositivos Bluetooth y sus versiones de firmware, el dispositivo podría responder de manera diferente a través de Bluetooth.

Consulte la guía de usuario del fabricante del teléfono celular respecto a preguntas sobre la funcionalidad Bluetooth del teléfono.

### Controles del Bluetooth

Para vehículos equipados con capacidad Bluetooth, use los botones en el sistema de infoentretenimiento y el volante para operar el sistema.

### Controles al volante

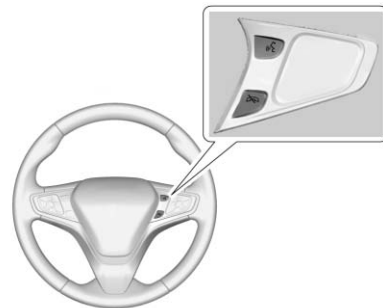

 : Presione para interactuar con Bluetooth u OnStar, si está equipado. Vea *Bluetooth (Controles de Infoentretenimiento)* ⇨ 185 o *Bluetooth (Resumen)* ⇨ 183 o *Descripción general de OnStar* ⇨ 405.

 : Presione para rechazar una llamada entrante o terminar la llamada actual. Presione para silenciar o retirar el silencio del sistema de infoentretenimiento cuando no esté en una llamada.

## Bluetooth (Controles de Infoentretenimiento)

Para usar los controles de infoentretenimiento para tener acceso al sistema de menú, vea *Visión general* ⇨ 170.

### Conexión

Para poder usar un celular con Bluetooth, se debe acoplar al sistema Bluetooth y luego se debe conectar al vehículo. Consulte la guía del usuario del fabricante de su teléfono celular para conocer las funciones Bluetooth antes de

acoplar el teléfono celular. Si no se conecta un teléfono Bluetooth, las llamadas se realizarán usando Hands-Free Calling, de OnStar, si está disponible. Vea *Descripción general de OnStar* ⇨ 405.

### Información sobre conexión



- Un teléfono Bluetooth con capacidad MP3 no puede ser emparejado al vehículo como un teléfono y reproductor MP3 al mismo tiempo.
- Se pueden acoplar hasta 10 teléfonos celulares al sistema Bluetooth.
- El proceso de acoplamiento se desactiva cuando el vehículo está en movimiento.
- Solamente se debe realizar el acoplamiento una vez, a menos que la información sobre conexión del teléfono celular cambie o que se elimine del sistema el teléfono celular.
- Solamente se puede conectar a la vez al sistema Bluetooth un único teléfono celular acoplado.

- Si dentro del alcance del sistema hay múltiples teléfonos celulares vinculados, el sistema se conecta al primer teléfono celular vinculado disponible en el orden en el que se conectaron por primera vez.

Cuando se acoplan el dispositivo Bluetooth y el sistema de infoentretenimiento exitosamente, el directorio se descarga automáticamente. Esto depende del tipo de teléfono conectado. Si la descarga automática no ocurre, proceda con la descarga de la guía telefónica en el teléfono.

### Vinculación de un teléfono - SSP y Dispositivo no vinculado

Cuando no hay un dispositivo acoplado en el sistema de Infoentretenimiento y se soporta Acoplamiento de seguridad simple (SSP):







1. Presione .
2. Toque TELÉFONO, presione  en la placa frontal, o presione  en el volante sin OnStar.

3. Toque Buscar dispositivo.
4. Toque el dispositivo deseado para vincular en la pantalla de la lista buscada.
5. Toque Sí en la pantalla emergente del dispositivo Bluetooth y el sistema de Infoentrenamiento.
6. Cuando el dispositivo Bluetooth y el sistema de infoentrenamiento están exitosamente acoplados, se visualiza la pantalla del teléfono en el sistema de infoentrenamiento.

### Vinculación de un teléfono - SSP y Dispositivo vinculado

Cuando un dispositivo acoplado está en el sistema de Infoentrenamiento y se soporta SSP:



1. Presione .
2. Toque AJUSTES.
3. Toque Bluetooth, luego Administrador de Dispositivos.

4. Toque el dispositivo deseado para vincular. Cuando el dispositivo Bluetooth y el sistema de Infoentrenamiento están exitosamente acoplados, se visualiza  /  en la pantalla acoplar dispositivo. Si ningún dispositivo deseado está disponible vaya al Paso 5.
  5. Toque Buscar dispositivo para buscar el dispositivo deseado.
  6. Toque el dispositivo deseado para vincular en la pantalla de la lista buscada.
  7. Toque Sí en la pantalla emergente del dispositivo Bluetooth y el sistema de Infoentrenamiento.
- El teléfono conectado se resalta mediante .
  -  /  indica que las funciones de manos libres y la música del teléfono están habilitadas.
  -  indica que únicamente la función manos libres está habilitada.

-  indica que únicamente la música de Bluetooth está habilitada.

### Vinculación de un teléfono - No SSP y Dispositivo no vinculado

Cuando no hay un dispositivo acoplado en el sistema de Infoentrenamiento y no se soporta SSP:



1. Presione .
2. Toque TELÉFONO, presione  en la placa frontal, o presione  en el volante sin OnStar.
3. Toque Buscar dispositivo.
4. Toque el dispositivo deseado para vincular en la pantalla de la lista buscada.
5. Ingrese el código de Número de identificación personal (NIP) (predeterminado: 1234) al dispositivo Bluetooth. Cuando el dispositivo Bluetooth y el sistema de infoentrenamiento están exitosamente acoplados, se visualiza la pantalla TELÉFONO en el sistema de infoentrenamiento.

Cuando falla la conexión, se proyecta un mensaje en el sistema de Infoentretenimiento.



Si se conectó anteriormente un dispositivo Bluetooth, el sistema de Infoentretenimiento ejecuta la auto conexión. Sin embargo, si la configuración de Bluetooth en el dispositivo Bluetooth se apaga, se proyecta un mensaje de falla en el sistema de Infoentretenimiento.





### Vinculación de un teléfono - No SSP y Dispositivo vinculado

Cuando un dispositivo acoplado está en el sistema de Infoentretenimiento y no se soporta SSP:

1. Presione .
2. Toque AJUSTES.
3. Toque Bluetooth, luego Administrador de Dispositivos.
4. Toque el dispositivo deseado para vincular. Cuando el dispositivo Bluetooth y el sistema de Infoentretenimiento están exitosamente acoplados, se visualiza  /  en la

pantalla acoplar dispositivo. Si ningún dispositivo deseado está disponible vaya al Paso 5.

5. Toque Buscar dispositivo para buscar el dispositivo deseado.
6. Toque el dispositivo deseado para vincular en la pantalla de la lista buscada.
7. Ingrese el código de Número de identificación personal (NIP) (predeterminado: 1234) al dispositivo Bluetooth. Cuando el dispositivo Bluetooth y el sistema de Infoentretenimiento están exitosamente acoplados, se visualiza  /  en la pantalla acoplar dispositivo.

- El teléfono conectado se resalta mediante .
-  /  indica que las funciones de manos libres y la música del teléfono están habilitadas.
-  indica que únicamente la función manos libres está habilitada.

-  indica que únicamente la música de Bluetooth está habilitada.

### Conexión de un dispositivo Bluetooth vinculado

1. Presione .
2. Toque AJUSTES.
3. Toque Bluetooth, luego Administrador de Dispositivos.
4. Toque el dispositivo a conectar.

### Revisar la conexión de Bluetooth



1. Presione .
2. Toque AJUSTES.
3. Toque Bluetooth, luego Administrador de Dispositivos.
4. Se mostrará el dispositivo vinculado.

### Desconexión de un dispositivo Bluetooth

1. Presione .
2. Toque AJUSTES.
3. Toque Bluetooth, luego Administrador de Dispositivos.

4. Toque el nombre del dispositivo que se va a desconectar.
5. Toque Desconectar.

### Eliminación de un dispositivo Bluetooth

1. Presione .
2. Toque AJUSTES.
3. Toque Bluetooth, luego Administrador de Dispositivos.
4. Toque el dispositivo a eliminar.
5. Toque .
6. Toque Eliminar.

### Música de Bluetooth

Antes de reproducir la música de Bluetooth, lea la siguiente información:

- Se deben registrar y conectar al producto los teléfonos celulares o dispositivo Bluetooth que soporten el Perfil de distribución de audio avanzada (A2DP) versiones por encima de 1.2.

- Desde el teléfono o dispositivo Bluetooth, encuentre el tipo de dispositivo Bluetooth para fijar/conectar el elemento como un auricular estéreo.
- Aparecerá  en la pantalla si el auricular del estéreo se conecta exitosamente.
- El sonido reproducido por el dispositivo Bluetooth se proporciona a través del sistema de Infoentretenimiento.
- Se puede reproducir la música Bluetooth cuando se encuentre conectado un dispositivo Bluetooth. Para reproducir la música Bluetooth, conecte el teléfono Bluetooth al sistema de Infoentretenimiento.
- Si se desconecta el dispositivo Bluetooth mientras se reproduce música del teléfono, se suspende la música. Puede ser que algunos teléfonos Bluetooth no soporten la función de transmisión de audio. Únicamente se puede utilizar una función a la vez entre las funciones de Bluetooth manos

libres o música del Teléfono. Por ejemplo, si convierte a Bluetooth manos libres mientras se reproduce música del Teléfono, la música se suspende. La reproducción de música desde el automóvil no es posible cuando no hay archivos de música almacenados en el teléfono.

### Reproducción de música de Bluetooth

1. Presione .
2. Toque AUDIO.
3. Toque Fuente.
4. Toque Bluetooth.

### Pausa

Toque  para pausar.

Toque  para reanudar.

### Reproducir la siguiente canción

Toque .

**Reproducir la canción anterior**

Toque  dentro de los primeros dos segundos del tiempo de reproducción para reproducir la canción anterior.

**Regresar al inicio de la canción actual**

Toque  después de dos segundos de tiempo de reproducción.

**Buscar**

Toque sin soltar  o  para regresar o adelantar rápido.

**Reproducir música aleatoriamente**

Toque  durante la reproducción. Toque de nuevo para regresar a reproducción normal.

Esta función puede no estar soportada dependiendo del dispositivo Bluetooth.

No cambie la pista demasiado rápido cuando se reproduce Música Bluetooth.

Condiciones que pueden ocurrir al reproducir Música Bluetooth:

- Toma tiempo transmitir datos del dispositivo Bluetooth al sistema de Infoentretenimiento.
- Si el teléfono celular o el dispositivo Bluetooth no está en el modo de pantalla de espera, puede ser que no reproduzca automáticamente.
- El sistema de Infoentretenimiento transmite la orden de reproducir desde el dispositivo Bluetooth en el modo de reproducción de Música Bluetooth. Si se hace esto de un modo diferente, el dispositivo transmite entonces la orden de parar. Dependiendo de las opciones del dispositivo Bluetooth, esta orden de reproducir/detener puede tomar tiempo en activarse.
- Si la reproducción de música Bluetooth no está funcionando, revise entonces para ver si el dispositivo Bluetooth está en el modo de pantalla de espera.

- Se puede cortar el sonido durante la reproducción de música Bluetooth.
- El sistema de Infoentretenimiento da salida al audio del teléfono celular o dispositivo Bluetooth mientras se transmite.

**Apple CarPlay y Android Auto**

Si está equipado, la capacidad para Android Auto™ y/o Apple CarPlay™ puede estar disponible por medio de un smartphone compatible. Si está disponible, aparecerá un icono de PROYECCIÓN como Android Auto o Car Play en la Página de inicio de la pantalla de infoentretenimiento.

Para utilizar Android Auto y/o Apple CarPlay:

1. Descargue la aplicación Android Auto a su teléfono desde Play store de Google™. No se requiere aplicación para

Apple CarPlay. Use el sistema de operación más reciente disponible.

2. Conecte su teléfono Android o su iPhone de Apple utilizando el cable USB compatible con el teléfono y conectándolo al puerto de datos USB. Para un mejor desempeño, utilice el cable USB del dispositivo surtido de fábrica. Los cables de mercado secundario o de terceros pueden no funcionar.

El icono PROJECTION (PROYECCIÓN) en la Página de inicio cambiará a Android Auto o a Apple Car Play dependiendo del teléfono. Android Auto y/o Apple Car Play se pueden lanzar automáticamente al momento de conectar con USB. Si no, toque el icono ANDROID AUTO y/o APPLE CAR PLAY en la Página de inicio para lanzar.

Para más información sobre cómo configurar Android Auto y Apple CarPlay en el vehículo, visite [www.my.chevrolet.com](http://www.my.chevrolet.com) para EUA y

[www.chevroletowner.ca](http://www.chevroletowner.ca) para Canadá únicamente o *Oficinas de asistencia al cliente* ⇨ 398.

Android Auto es surtido por Google y está sujeto a los términos y política de privacidad de Google. CarPlay es surtido por Apple y está sujeto a los términos y política de privacidad de Apple. Para soporte de Android Auto vea <https://support.google.com/androidauto> o soporte de Apple CarPlay en <https://www.apple.com/ios/carplay/>. Apple o Google pueden cambiar o suspender la disponibilidad en cualquier momento. Android Auto es marca registrada de Google, Inc.; Apple CarPlay es marca registrada de Apple, Inc.

## Teléfono manos libres

### Información general

Los vehículos con sistema de Teléfono a Manos Libres pueden usar un teléfono celular con capacidad Bluetooth y un perfil de manos libres para hacer y recibir llamadas telefónicas. El sistema de Infoentretenimiento y el control de

voz se utilizan para hacer funcionar el sistema. No todos los teléfonos son compatibles con todas las funciones, y no todos los teléfonos funcionan con el sistema Teléfono a Manos Libres.

### Controles del teléfono a manos libres

Utilice los botones en el sistema de Infoentretenimiento y en el volante de dirección para operar el sistema Teléfono a manos libres.

### Controles al volante



Los controles al volante se pueden utilizar para:



- Contestar llamadas entrantes.
- Confirmar información del sistema.
- Terminar una llamada.
- Declinar una llamada.
- Cancelar una operación.
- Hacer llamadas usando la lista de llamadas.

 : Presione para responder a las llamadas entrantes.

 : Presione para terminar una llamada, declinar una llamada o cancelar una operación.



### Hacer una llamada ingresando un número de teléfono

- Presione  en la placa frontal.
- Presione , después toque TELÉFONO en la pantalla.
- Presione  en el volante.

Si se ingresa un número equivocado, toque  para borrar el número un dígito a la vez, o mantenga tocando  para borrar todos los dígitos del número.

### Cambiando una llamada al teléfono celular (Modo privado)

Para cambiar una llamada desde el teléfono celular al manos libres:



1. Toque .
2. Toque  nuevamente para cambiar a manos libres nuevamente.

### Encendiendo y Apagando el Micrófono

Toque  para encender o apagar el micrófono.

### Llamar mediante remarcación



Para llamar utilizando la remarcación:

- Presione  en los controles del volante para mostrar la pantalla de orientación de remarcación.
- Toque  en la pantalla del teléfono.

La remarcación no es posible cuando no hay historial de llamadas.



### Tomar llamadas

Cuando entra una llamada a través del teléfono celular Bluetooth conectado, el sistema de audio se silenciará o pondrá pausa y el teléfono sonará con la información relevante mostrada.

Presione  en los controles del volante, toque  en la pantalla, o presione  en la placa frontal.

Para rechazar la llamada, presione  en los controles al volante o toque Rechazar en la pantalla.

### Uso del Menú de Contactos

1. Toque contactos en la pantalla del teléfono.
2. Toque  o  para desplazarse a través de la lista.
3. Toque la entrada de la Guía Telefónica para llamar.
4. Si hay más de un número relacionado con el nombre, toque el número para marcar.

### Búsqueda de Entradas de Contactos

1. Toque contactos en la pantalla del teléfono.
2. Toque  en la pantalla de contactos.
3. Utilice el teclado para ingresar el nombre que va a buscar. Para detalles, vea "Búsqueda de un nombre" a continuación.
4. Toque la entrada de la Guía Telefónica para llamar.



5. Si hay más de un número relacionado con el nombre, toque el número para marcar.

Cuando se acoplan el dispositivo Bluetooth y el sistema de Infoentrenimiento exitosamente, la Guía telefónica se descargará. Algunos teléfonos pueden no descargarse automáticamente. Si esto pasa, conéctelo de nuevo o proceda con la descarga de la Guía telefónica en el teléfono.

### **Búsqueda de un Nombre**





Seleccione los caracteres utilizando el teclado en la pantalla de la guía telefónica. Mientras se seleccionan los caracteres, los nombres que incluyen dichos caracteres se visualizarán en la pantalla de la guía telefónica. Al introducirse más caracteres del nombre que se va a ingresar, la lista de posibles nombres se acorta.

Para buscar el nombre Alex:

1. Toque (abc) para seleccionar el primer carácter.

2. Toque (jkl) tres veces para seleccionar el segundo carácter.
3. Toque (def) dos veces para seleccionar el tercer carácter.
4. Toque (def) dos veces para seleccionar el cuarto carácter.

### **Realizar una llamada desde el Historial de llamadas**

1. Toque Historial de Llamadas en la pantalla del teléfono.
2. Toque uno de los siguientes para:
  -  Todo el historial de llamadas.
  -  Llamadas marcadas.
  -  Llamadas perdidas.
  -  Llamadas recibidas.
3. Seleccione la entrada de contacto a llamar.

### **Realizar una llamada con los Números de marcación rápida**

Toque y sostenga el número de marcación rápida utilizando el teclado en la pantalla del teléfono.

Únicamente los números de marcación rápida almacenados en el teléfono celular se puede utilizar para las llamadas de marcación rápida. Se soportan números de marcación rápida de hasta dos dígitos.

Para números de marcación rápida de dos dígitos, mantenga presionado el segundo dígito para realizar una llamada al número de marcación rápida.

## Convenios de marcas registradas y licencias

### Acuerdos de Marcas Registradas y Licencias

#### Información de FCC (Comisión Federal de Comunicaciones)

Vea *Declaración de frecuencia de radio* ⇨ 402.

#### Bluetooth®

La palabra marca Bluetooth y sus logotipos son propiedad de Bluetooth® SIG, Inc. y cualquier uso que haga General Motors de dichas marcas está bajo licencia. Otras marcas y nombres comerciales son aquellas de sus respectivos propietarios.

**DIVX.**

DivX Certified® para reproducir video DivX®, incluyendo el contenido premium.

Cubierto por una o más de las siguientes patentes: 7,295,673; 7,460,668; 7,515,710; 7,519,274 de los E.U.A.

Div®, DivX Certified® y logos relacionados son marcas registradas de Rovi Corporation o sus subsidiarias y se utilizan por medio de licencia.



"Hecho para iPod" y "Hecho para iPhone" significan que un accesorio electrónico ha sido diseñado para conectarse específicamente con iPod o con iPhone y ha sido certificado por el desarrollador para cumplir con las normas de desempeño de Apple.

iPod y iPhone son marcas registradas de Apple Computer, Inc., registradas en EE. UU. y otros países.



Comisiones e impuestos: Podrán aplicar las comisiones de suscripción, impuestos, comisión por activación de una sola ocasión y otras comisiones. La comisión de Suscripción es únicamente al consumidor. Todas las comisiones y programación estarán sujetas a cambio. Las Suscripciones estarán sujetas al Convenio del Cliente disponible en [www.siriusxm.com](http://www.siriusxm.com) o [www.siriusxm.ca](http://www.siriusxm.ca). El servicio de SiriusXM® estará disponible únicamente en los 48 estados contiguos de Estados Unidos y Canadá.

En Canadá: Podrá presentarse cierto deterioro en el servicio en latitudes extremas del norte. Esto está fuera del control del Radio Satelital de SiriusXM®.

Queda prohibida la copia, descompilación, desensamblado, ingeniería inversa, hackeo, manipulación o cualquier otro medio disponible de cualquier tecnología o software incorporado en los receptores compatibles con el Sistema de Radio Satelital SiriusXM o que soporten el sitio de Internet SiriusXM, el Servicio En Línea o de cualquiera de su contenido. Adicionalmente, el software de compresión de voz incluido en este producto está protegido por derechos de propiedad intelectual, incluyendo derechos de patente y secretos comerciales de Digital Voice Systems, Inc.

Requisitos Generales:

1. Se requiere de un Acuerdo de Licencia de parte de SiriusXM para cualquier producto que incorpore Tecnología SiriusXM y/o para el uso de cualquier

marca SiriusXM a fabricarse, distribuirse o comercializarse en el Área de Servicio de SiriusXM.

2. Para que los productos se distribuyan, comercialicen y/o vendan en Canadá, se requiere de un acuerdo por separado con Canadian Satellite Radio Inc. (operando como SiriusXM Canadá).

### **Tipo libre 2**

Partes de este software son propiedad de ® 2007-2012 The FreeType Project ([www-freetype.org](http://www-freetype.org)). Todos los derechos reservados.

### **Libjpeg**

Parte del software de navegación está basado en el trabajo del grupo independiente JPEG.

## Controles de clima

### Sistemas de control de clima

Sistemas de control de clima (Con aire acondicionado) ...	195
Sistemas de control de clima (Sólo con calentador) .....	197
Sistema de climatización automático .....	199

### Ventilas de aire

Ventilas de aire .....	203
------------------------	-----

### Mantenimiento

Filtro de aire del habitáculo ...	203
Servicio .....	203

## Sistemas de control de clima

### Sistemas de control de clima (Con aire acondicionado)

Con este sistema se puede controlar el calentamiento, el enfriamiento, el desempañado, y la ventilación para el vehículo.

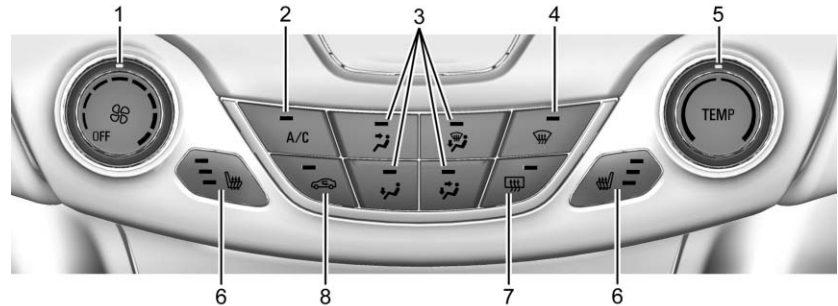

1. Control del ventilador
2. A/C (Aire acondicionado)
3. Controles del modo de distribución de aire
4. Descongelar
5. TEMP (Control de temperatura)

6. Asientos delanteros con calefacción (si así está equipado)
7. Desempañador de la ventana trasera
8. Recirculación

: Gire para aumentar o disminuir la velocidad del ventilador.

**Control temperatura :** Gire para aumentar o disminuir la temperatura.

**Control de la modalidad de distribución de aire :** Presione para cambiar la dirección del flujo de aire. La luz indicadora en el botón se encenderá. El modo actual aparece en la pantalla.

Para cambiar el modo actual, seleccione una de las siguientes opciones:

 : El aire se dirige a las salidas del tablero de instrumentos.

 : El aire se dirige a las salidas del tablero de instrumentos y las salidas del piso.

 : El aire se dirige a las salidas del piso.

 : Elimina la niebla o humedad de las ventanas. El aire se dirige a las salidas del parabrisas y del piso.

 : Elimina con más rapidez la niebla o escarcha del parabrisas. El aire se dirige a las salidas del parabrisas y de las ventanas laterales.

Para mejores resultados, elimine toda la nieve y el hielo del parabrisas antes de desempañar.

No conduzca el vehículo a menos que todas las ventanas estén nítidas.

### **Aire acondicionado**

**Aire acondicionado (A/C) :** Presione para encender o apagar el aire acondicionado. El compresor de aire acondicionado no trabaja si el ventilador se apaga o si la temperatura exterior baja del punto de congelación.

 : Presione para encender la recirculación. Se enciende una luz indicadora. El aire recircula dentro del vehículo. Ayuda a enfriar rápidamente el aire dentro del vehículo y reducir la entrada de aire y olores externos.

### **Desempañador de la ventana trasera**

 : Presione para encender o apagar el desempañador de la ventana trasera. Se prende una luz

indicadora en el botón para mostrar que el desempañador de la ventana trasera está encendido.

El desempañador sólo funciona cuando el encendido está en ON/RUN (ENCENDIDO/FUNCIONAMIENTO).

El desempañador se apaga si el encendido está en la posición de ACC/ACCESORIO o BLOQUEO/APAGADO

No conduzca el vehículo a menos que todas las ventanas estén nítidas.

Si está equipado con espejos retrovisores exteriores calentados, éstos se encienden cuando el botón del desempañador del parabrisas trasero está encendido para ayudar a despejar la niebla o escarcha de la superficie de los espejos. Vea *Espejos con calefacción* ⇨ 56.

### Precaución

No use una navaja o un objeto afilado para limpiar el lado interior del medallón. No pegue nada en las líneas de la rejilla del desempañador del medallón. Estas acciones pueden dañar el desempañador trasero. La garantía del vehículo no cubre las reparaciones de estos daños.

 : Si está equipado, presione para encender o apagar los asientos con calefacción. Vea *Asientos delanteros con calefacción* ⇨ 67.

## Sistemas de control de clima (Sólo con calentador)

Si está equipado, con este sistema se puede controlar la calefacción, descongelamiento, y la ventilación para el vehículo.

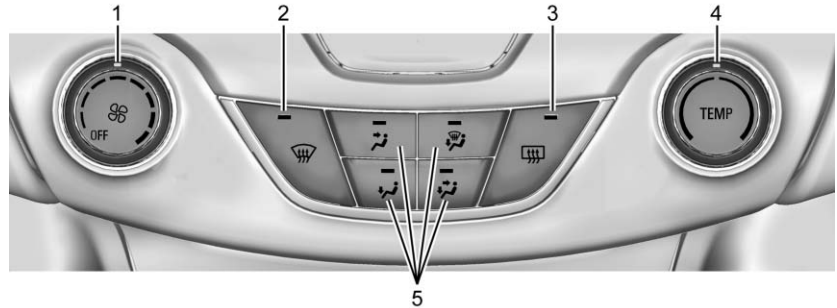

1. Control del ventilador
2. Descongelar
3. Desempañador del medallón
4. TEMP (Control de temperatura)
5. Controles del modo de distribución de aire

 : Gire para aumentar o disminuir la velocidad del ventilador.

**TEMP** : Gire para aumentar o disminuir la temperatura.

**Control de la modalidad de distribución de aire** : Presione para cambiar la dirección del flujo de aire. La luz indicadora en el botón se encenderá. El modo actual aparece en la pantalla.

Para cambiar el modo actual, seleccione una de las siguientes opciones:

 : El aire se dirige a las salidas del tablero de instrumentos.

 : El aire se dirige a las salidas del tablero de instrumentos y las salidas del piso.

 : El aire se dirige a las salidas del piso.

 : Elimina la niebla o humedad de las ventanas. El aire se dirige a las salidas del parabrisas y del piso.

 : Elimina con más rapidez la niebla o escarcha del parabrisas. El aire se dirige a las salidas del parabrisas y de las ventanas laterales.

Para mejores resultados, elimine toda la nieve y el hielo del parabrisas antes de desempañar.

No conduzca el vehículo a menos que todas las ventanas estén nítidas.

### **Desempañador del medallón**

 : Presione para encender o apagar el desempañador del medallón. Se prende una luz indicadora en el botón para mostrar que el desempañador del medallón está encendido.

El desempañador sólo funciona cuando el encendido está en ON/ RUN (ENCENDIDO/ FUNCIONAMIENTO).

El desempañador se apaga si el encendido está en la posición de ACC/ACCESORIO o BLOQUEO/ APAGADO

No conduzca el vehículo a menos que todas las ventanas estén nítidas.

Si está equipado con espejos retrovisores exteriores calentados, éstos se encienden cuando el botón del desempañador del parabrisas trasero está encendido para ayudar a despejar la niebla o escarcha de la superficie de los espejos. Vea *Espejos con calefacción* ⇨ 56.

### **Precaución**

No use una navaja o un objeto afilado para limpiar el lado interior del medallón. No pegue nada en las líneas de la rejilla del desempañador del medallón. Estas acciones pueden dañar el

(Continúa)

### **Precaución (Continúa)**

desempañador trasero. La garantía del vehículo no cubre las reparaciones de estos daños.

## Sistema de climatización automático

Si está equipado, se puede controlar el calentamiento, el enfriamiento, el desempañado, y la ventilación para el vehículo.

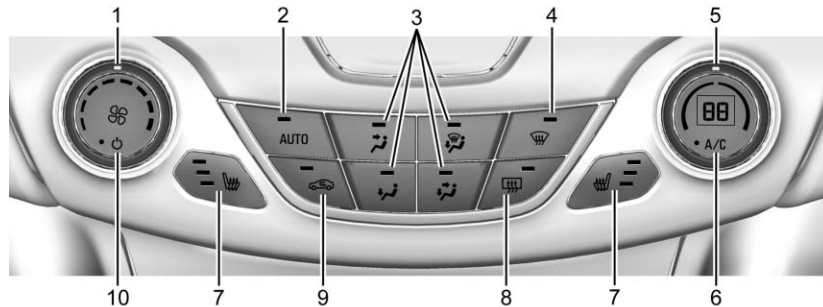

- |  |  |
|--|--|
| <ol style="list-style-type: none"> <li>1. Control del ventilador</li> <li>2. AUTO (Operación automática)</li> <li>3. Controles del modo de distribución de aire</li> <li>4. Descongelar</li> <li>5. Control temperatura</li> <li>6. A/C (Aire acondicionado) o (Aire acondicionado de comodidad/Economía, si está equipado)</li> </ol> | <ol style="list-style-type: none"> <li>7. Asientos delanteros con calefacción (si así está equipado)</li> <li>8. Desempañador de la ventana trasera</li> <li>9. Recirculación</li> <li>10. Potencia</li> </ol> |
|--|--|

## Operación automática

El sistema controla automáticamente la velocidad del ventilador, la distribución del aire, el aire acondicionado y la recirculación para calentar o enfriar el vehículo a la temperatura deseada.

Cuando se enciende AUTO, las cuatro funciones operan automáticamente. Cada función también se puede fijar manualmente y se proyecta la configuración. Las funciones no ajustadas manualmente continuarán controlándose automáticamente, incluso si el indicador AUTO no está iluminado.

Para operación automática:

1. Presione AUTO.
2. Fije la temperatura. Dé tiempo para que el sistema se estabilice. Después ajuste la temperatura según se requiera para un confort óptimo.

Para mejorar la eficiencia en el uso de combustible y enfriar el vehículo con mayor rapidez, la recirculación puede ser seleccionada



automáticamente en clima cálido. La luz de recirculación no encenderá. Oprima  para seleccionar recirculación; oprima de nuevo para seleccionar aire exterior.

Para cambiar unidades inglesas a unidades métricas, vea "Menú de grupo de instrumentos" y después "Unidades" bajo *Cuadro de instrumentos* ⇨ 112.

### Operación manual

 : Presione para encender o apagar el sistema de control de clima.

**Control del ventilador** : Haga girar la perilla en sentido de las manecillas del reloj o en sentido inverso para aumentar o reducir, respectivamente, la velocidad del ventilador. La velocidad de ventilador seleccionado se indica por un número en la pantalla de desplegado. Presione AUTO para regresar a la operación automática.

**Controles del modo de distribución de aire** : Presione para cambiar la dirección del flujo de aire. La luz indicadora en el

botón se encenderá. El modo actual aparece en la pantalla. La operación automática se cancela y se inicia el modo manual. Presione AUTO para regresar a la operación automática.

Para cambiar el modo actual, seleccione una de las siguientes opciones:

 : El aire se dirige a las salidas del tablero de instrumentos.

 : El aire se divide entre las salidas del tablero de instrumentos y las salidas del piso.

 : El aire se dirige a las salidas del piso.

 : Elimina la niebla o humedad de las ventanas. El aire se dirige a las salidas del parabrisas y del piso.

 : Elimina con más rapidez la niebla o escarcha del parabrisas. El aire se dirige al parabrisas.

Para mejores resultados, elimine toda la nieve y el hielo del parabrisas antes de desempañar.

No conduzca el vehículo a menos que todas las ventanas estén nítidas.

### **A/C (Aire acondicionado) :**

Presione para encender o apagar el aire acondicionado. El aire acondicionado no trabaja si el ventilador se apaga o si la temperatura exterior baja del punto de congelación.

### **A/C (Aire acondicionado de comodidad/Eco) (para vehículos con Arranque/Paro) :**

Presione para cambiar entre los modos de aire acondicionado de comodidad, economía y apagado. El indicador se iluminará en los modos de comodidad y eco, y se apaga en el modo de aire acondicionado apagado. Si el ventilador está apagado, el aire acondicionado no funcionará y la luz indicadora se apagará.

Presione AUTO para regresar a la operación automática y que el aire acondicionado opere automáticamente según se requiera. Con vehículos de Arranque/Paro, el aire

acondicionado (A/C) regresará al último modo de aire acondicionado seleccionado.

Para aire acondicionado de comodidad, presione A/C.

El indicador se vuelve ámbar. Este ajuste limita los Paros automáticos para asegurar que se mantenga la comodidad de la cabina y reduce la probabilidad de empañamiento de las ventanas.

Para aire acondicionado de economía, presione A/C de nuevo. El indicador se volverá verde. Este ajuste equilibra la economía de combustible y el confort del aire acondicionado. En condiciones de clima cálido, los Paros automáticos pueden ocurrir con mayor frecuencia y el interior del vehículo puede ser más caliente en comparación con el ajuste de aire acondicionado de comodidad. Este ajuste permite una mayor humedad dentro del vehículo y el empañamiento de las ventanas antes de reanudar el motor.

Oprimir  durante un Paro

automático volverá a arrancar el motor para prevenir el empañamiento de las ventanas.

 : Presione para encender la recirculación. Se enciende una luz indicadora. El aire es recirculado para enfriar rápidamente el interior del vehículo y reducir la entrada de aire y olores externos.

**Recirculación automática del aire** : Cuando la luz indicadora AUTO está encendida, el aire se recircula automáticamente según se necesite para ayudar a enfriar rápidamente el interior del vehículo.

**Desempañar automáticamente** : El sistema de control de climatización puede tener un sensor para detectar automáticamente humedad alta dentro del vehículo. Cuando se detecta humedad alta, el sistema de control de climatización puede ajustar el suministro de aire exterior y encender el aire acondicionado. Si el sistema de control de climatización no detecta la posibilidad de que se empañen las ventanas, regresa a la operación normal. Para apagar o encender el

Desempañador automático, consulte "Clima y calidad del aire" en *Personalización del vehículo* ⇨ 150.

### Desempañador de la ventana trasera

 : Presione para encender o apagar el desempañador de la ventana trasera. Se prende una luz indicadora en el botón para mostrar que el desempañador de la ventana trasera está encendido.

El desempañador sólo funciona cuando el encendido está en ON/RUN (ENCENDIDO/FUNCIONAMIENTO).

El desempañador se apaga si el encendido está en la posición de ACC/ACCESORIO o BLOQUEO/APAGADO

El desempañador del medallón puede fijarse a operación automática. Vea "Clima y calidad del aire" en *Personalización del vehículo* ⇨ 150. Cuando se selecciona el Desempañador trasero automático, el desempañador del medallón se enciende automáticamente cuando

la temperatura interior está fría y la temperatura exterior es de aproximadamente 5 °C (40 °F) y menor. El desempañador trasero automático se desactiva automáticamente. A velocidades mayores, el desempañador del parabrisas trasero puede permanecer encendido continuamente.

Si está equipado con espejos exteriores con calefacción, estos se encienden cuando el botón del desempañador de la ventana trasera está encendido para ayudar a despejar la niebla o escarcha de la superficie de los espejos. Vea *Espejos con calefacción* ⇨ 56.

### Precaución

No trate de despejar la escarcha ni ningún otro material del interior del parabrisas frontal o trasero con una hoja de rasurar o cualquier otro objeto afilado. Esto puede dañar el desempañador del parabrisas trasero y afectar la

(Continúa)

### Precaución (Continúa)

capacidad del radio para captar estaciones claramente. La garantía del vehículo no cubre las reparaciones de estos daños.

 : Si está equipado, presione para encender o apagar los asientos con calefacción. Vea *Asientos delanteros con calefacción* ⇨ 67.

**Operación de control de clima con arranque remoto** : Si el vehículo está equipado con la característica de arranque remoto del vehículo, el sistema de control de clima puede operar cuando el vehículo se arranca de forma remota con los ajustes de acuerdo con las condiciones ambientales. El desempañador trasero se encenderá durante el arranque remoto dependiendo de las condiciones de ambiente frío. La luz indicadora de desempañador trasero no se enciende durante un arranque remoto. Si el vehículo tiene asientos delanteros con

calefacción, se pueden encender durante un arranque remoto. Las luces indicadoras de asiento con calefacción no se encienden durante un arranque remoto. Vea *Arranque remoto del vehículo* ⇨ 44 y *Asientos delanteros con calefacción* ⇨ 67.

### Sensores

El sensor solar, arriba del tablero de instrumentos junto al parabrisas, monitorea el calor solar.

El sistema de control de climatización usa la información del sensor para ajustar la temperatura, la velocidad del ventilador, la recirculación, y la modalidad de distribución de aire para un confort óptimo.

Si el sensor está cubierto, el sistema de control de climatización automática puede no operar adecuadamente.

## Ventilas de aire

Las tomas de aire ajustables están en el centro y al lado del panel de instrumentos.

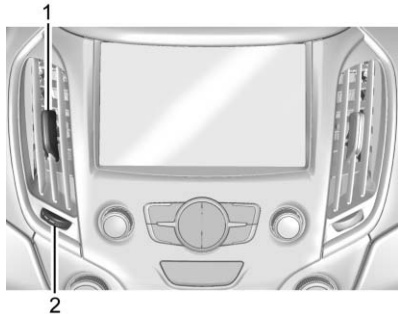

Mueva las tablillas (1) para cambiar la dirección del flujo de aire.

Use las perillas giratorias (2) que están cerca de las tomas de aire para abrir o cerrar el flujo de aire.

Las ventilas de aire adicionales se localizan debajo del parabrisas, de las ventanas de las puertas del conductor y del pasajero, y en los espacios para los pies. Las mismas están fijas y no se pueden ajustar.

## Consejos de operación

- Despeje cualquier escarcha, nieve u hojas de las entradas de aire en la base del parabrisas que pudieran bloquear el flujo de aire hacia el vehículo.
- Mantenga despejada el área debajo de los asientos delanteros de cualquier objeto para ayudar a que el aire circule dentro del vehículo con más efectividad.
- El uso de deflectores en el cofre que no están aprobados por GM puede afectar de manera adversa el desempeño del sistema. Consulte a su distribuidor antes de añadir equipo al exterior del vehículo.

## Mantenimiento

### Filtro de aire del habitáculo

El filtro reduce el polvo, polen y otros irritantes suspendidos en el aire, del aire exterior introducido al vehículo. El filtro deberá remplazarse como parte del mantenimiento programado de rutina. Vea *Programa de mantenimiento* ⇨ 385.

Consulte a su distribuidor con respecto al reemplazo del filtro.

### Servicio

Todos los vehículos tienen debajo del cofre una etiqueta que identifica el refrigerante utilizado en el vehículo. Únicamente técnicos capacitados y certificados deben dar servicio al sistema de refrigerante. El evaporador del aire acondicionado nunca debe ser reparado o reemplazado utilizando uno de un vehículo recuperado.

Únicamente se debe reemplazar por un evaporador nuevo para asegurar una operación adecuada y segura.

Durante el servicio, todos los refrigerantes deben recolectarse utilizando el equipo adecuado.

Ventilar los refrigerantes directamente a la atmósfera es dañino para el medio ambiente y también puede crear condiciones inseguras producidas por inhalación, combustión, congelación, u otras situaciones relacionadas con la salud.

# Conducción y funcionamiento

## Información de conducción

Conducción distraída .....	206
Conducción defensiva .....	207
Conducción en estado de ebriedad .....	207
Control de vehículo .....	208
Frenos .....	208
Dirección .....	208
Recuperación en todo terreno .....	209
Pérdida de control .....	209
Conducción en caminos mojados .....	210
Cuestas y caminos montañosos .....	211
Conducción durante el invierno .....	212
Si el vehículo se atasca .....	213
Límites de carga del vehículo .....	214

## Arranque y Operación

Rodaje de vehículo nuevo ....	218
Posiciones del encendido (Acceso con llave) .....	219

Posiciones del encendido (Acceso sin llave) .....	221
Arranque del motor .....	223
Calentador del motor .....	228
Energía retenida para los accesorios (RAP) .....	229
Cambie a P (estacionamiento) .....	229
Cambio fuera de PARK (estacionamiento) .....	230
Estac .....	231
Estacionarse sobre materiales inflamables .....	231
Estacionamiento extendido ...	232

## Emisiones del motor

Emisiones del motor .....	232
Vehículo estacionado en funcionamiento .....	233

## Filtro de partículas diesel

Filtro de partículas diesel ....	233
----------------------------------	-----

## Fluido de escape diesel

Fluido de escape diesel .....	234
-------------------------------	-----

## Transmisión automática

Transmisión Automática .....	241
Modo manual .....	243

## Transmisión manual

Transmisión manual .....	244
--------------------------	-----

## Frenos

Sistema de frenos antibloqueo (ABS) .....	245
Freno de Mano .....	246
Asistencia del freno .....	248

## Sistemas de control de recorrido

Control de tracción/Control electrónico de estabilidad ...	249
--	-----

## Control de velocidad constante

Control de velocidad constante .....	251
--------------------------------------	-----

## Sistemas de asistencia al conductor

Sistemas de asistencia al conductor .....	254
Alertas de asistencia para Estacionarse o Ir de Reversa .....	255
Sistemas de asistencia para conducción. ....	257
Sistema de alerta de choque de frente (FCA) .....	257
Alerta de la zona ciega lateral (SBZA) .....	260
Alerta de cambio de carril (LCA) .....	260

Advertencia de cambio de carril (LWD) .....	262
Asistente de mantenimiento de carril (LKA) .....	263

**Combustible**

Combustible (Gasolina) .....	265
Requisitos de combustible de California (Gasolina) .....	266
Combustible en países extranjeros (Gasolina) .....	266
Aditivos del combustible (Gasolina) .....	266
Combustible para motores diesel .....	266
Qué combustible usar en EUA (Diesel) .....	267
Qué combustible usar en Canadá (Diesel) .....	269
Biodiesel .....	270
Operación de clima frío (Diesel) .....	271
Agua en combustible (Diesel) .....	272
Agotamiento de combustible (Diesel) .....	275
Reemplazo del filtro de combustible (Diesel) .....	275
Llenado del tanque .....	276
Cómo llenar un contenedor portátil combustible .....	278

**Remolque transporte**

Información general sobre remolque .....	279
--	-----

**Conversiones y adiciones**

Equipo eléctrico añadido .....	279
--------------------------------	-----

**Información de conducción****Conducción distraída**

Las distracciones vienen en muchas formas y pueden hacer que usted pierda la concentración en la tarea de conducir. Aplique su buen juicio y no permita que otras actividades desvíen su atención del camino. Muchos gobiernos locales han promulgado leyes relativas a la distracción de los conductores. Familiarícese con las leyes locales de su área.

Para evitar una conducción distraída, mantenga siempre los ojos en el camino, las manos en el volante y la mente en la conducción.

- No use el teléfono en situaciones de conducción exigentes. Use el método de manos libres para hacer o recibir las llamadas telefónicas necesarias.

- Observe el camino. No lea, tome notas o busque información en teléfonos u otros dispositivos electrónicos.
- Designe un pasajero al asiento delantero para que maneje las distracciones potenciales.
- Familiarícese con las funciones del vehículo antes de conducir, como la programación de las emisoras de radio favoritas y el ajuste del control del clima y los ajustes de los asientos. Programe toda la información del viaje en cualquier dispositivo de navegación antes de conducir.
- Espere a que el vehículo esté estacionado para recoger objetos que hayan caído al piso.
- Detenga o estacione el vehículo para atender a los niños.
- Mantenga las mascotas en un transportador o con elementos de restricción adecuados.

- Evite conversaciones estresantes al conducir, ya sea con un pasajero o en un teléfono celular.

 **Advertencia**

Quitar los ojos del camino durante mucho tiempo o con demasiada frecuencia puede provocar una colisión que puede dar como resultado lesiones o incluso la muerte. Enfoque su atención en conducir.

Consulte la sección de infoentretenimiento sobre más información sobre el uso de ese sistema y el sistema de navegación, si está equipado, incluyendo la conexión y el uso de teléfonos celulares.

**Conducción defensiva**

Manejo a la defensiva significa "siempre esperar lo inesperado". El primer paso para manejar a la

defensiva es utilizar el cinturón de seguridad. Consulte *Cinturones de seguridad* ⇨ 71.

- Asuma que los otros usuarios del camino (peatones, ciclistas y otros conductores) serán descuidados y cometerán errores. Anticipe lo que podrían hacer y esté listo para ello.
- Mantenga suficiente distancia entre usted y el conductor que va delante.
- Concéntrese en la tarea de manejar.

**Conducción en estado de ebriedad**

Las muertes y lesiones asociadas con tomar y manejar constituyen una tragedia mundial.

 **Advertencia**

Tomar y manejar es muy peligroso. Sus reflejos, percepciones, atención y juicio  
(Continúa)



**Advertencia (Continúa)**

pueden verse afectados incluso por una pequeña cantidad de alcohol. Podría tener un choque serio (o incluso mortal) si maneja después de tomar.

No tome y maneje, ni acompañe a un conductor que haya tomado. Tome un taxi o, si está con un grupo de personas, elijan a un conductor designado (que no beberá alcohol).

**Control de vehículo**

El frenado, el direccionamiento y la aceleración son factores importantes para ayudar a controlar el vehículo durante la conducción.

**Frenos**

La acción de frenado involucra tiempo de percepción y tiempo de reacción. La decisión de pisar el pedal de freno es tiempo de percepción. El hacerlo es tiempo de reacción.

El tiempo de reacción del conductor promedio es de unos 3/4 de segundo. En ese tiempo, un vehículo que se desplaza a 100 km/h (60 mph) viaja 20 m (66 pies), lo cual puede ser una distancia grande en una emergencia.

Entre las recomendaciones útiles de frenado que deben tenerse presentes se incluyen:

- Mantenga suficiente distancia entre usted y el vehículo que va delante.
- Evite frenados bruscos innecesarios.
- Mantenga el ritmo de avance del tráfico.

Si alguna vez se apaga el motor mientras maneja el vehículo, frene normalmente sin bombear los frenos. De hacerlo así, eso puede provocar que sea más difícil oprimir el pedal. Si se apaga el motor, todavía habrá un poco de asistencia para el frenado, pero ésta se usará cuando presione el pedal de freno. Una vez que se haya consumido la

asistencia de frenado, podría tomarle más tiempo detenerse y el pedal de freno será más difícil de presionar.

**Dirección****Dirección asistida eléctrica**

El vehículo cuenta con dirección eléctrica, no tiene aceite de la dirección hidráulica. No se requiere mantenimiento periódico.

Si la ayuda de la dirección asistida se pierde debido a una falla del sistema, el vehículo puede dirigirse, pero puede requerirse un esfuerzo mayor. Si hay algún problema acuda con su distribuidor.

Si el volante se gira hasta que alcance el extremo de su recorrido y se retiene en esa posición por un periodo prolongado de tiempo, la dirección hidráulica asistida se puede reducir.

Si se usa la dirección hidráulica por un periodo extenso de tiempo, la dirección hidráulica se puede reducir.

El uso normal de la dirección hidráulica asistida debe regresar cuando el sistema se enfríe.

Vea los mensajes de dirección específicos del vehículo en *Mensajes del vehículo* ⇨ 138.

### Recomendaciones para las curvas

- Tome las curvas a una velocidad razonable.
- Reduzca la velocidad antes de entrar a una curva.
- Mantenga una velocidad razonable a lo largo de la curva.
- Espere a que el vehículo esté fuera de la curva antes de acelerar suavemente hacia la recta.

### Dirección en emergencias

- Hay algunas situaciones en las que variar la dirección para esquivar un problema puede ser más efectivo que frenar.
- Sujetar ambos lados del volante le permite girar 180 grados sin quitar ninguna de las manos.

- El Sistema de frenos antibloqueo (ABS) permite variar la dirección mientras se frena.

### Recuperación en todo terreno

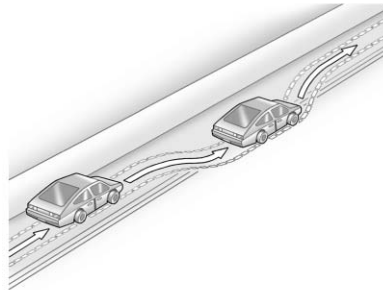

Las llantas delanteras del vehículo pueden salir de la orilla del camino hacia el acotamiento al manejar. Siga estas recomendaciones:

1. Libere el acelerador y a continuación, si no hay nada que lo impida, cambie la dirección del vehículo de modo que se monte en el borde del pavimento.

2. Gire el volante aproximadamente 1/8 de vuelta, hasta que la rueda delantera derecha haga contacto con el borde del pavimento.
3. Gire el volante para seguir el camino.

### Pérdida de control

#### Derrapes

Hay tres tipos de derrape que corresponden a los tres sistemas de control del vehículo:

- Derrape por frenado - las ruedas no giran.
- Derrape por virado o de esquina - el exceso de velocidad o de virado en una curva hace que las llantas patinen y pierdan fuerza de giro.
- Derrape por aceleración - un acelerón demasiado fuerte hace que las llantas de tracción patinen.

Los conductores defensivos evitan la mayoría de los derrapes teniendo un cuidado razonable adecuado a las condiciones existentes y evitando ser negligentes en dichas condiciones. Pero los derrapes siempre pueden ocurrir.

Si el vehículo empieza a deslizarse, siga estas sugerencias:

- Quite el pie del pedal del acelerador y gire el volante hacia donde desee que se dirija el vehículo. El vehículo puede enderezarse. Esté listo para un segundo derrape, en caso de que ocurra.
- Reduzca la velocidad y ajuste su conducción según las condiciones climáticas. La distancia de frenado puede ser más larga y el control del vehículo puede verse afectado cuando la tracción se reduce a causa de agua, nieve, hielo, grava u otros materiales que estén sobre el camino. Aprenda a reconocer las pistas de advertencia (tales como suficiente agua, hielo o nieve en

el camino para crear una superficie tipo espejo) y reduzca la velocidad cuando tenga duda.

- Trate de evitar los cambios bruscos de dirección, aceleración o frenado, incluyendo la reducción de la velocidad del vehículo cambiando a una velocidad menor (frenado con motor). Cualquier cambio repentino puede hacer que las llantas se deslicen.

Recuerde: Los frenos antibloqueo ayudan a evitar el derrape por frenado.

### Conducción en caminos mojados

La lluvia y los caminos mojados pueden reducir la tracción del vehículo y afectar su capacidad de aceleración y frenado. Siempre maneje más despacio en este tipo de condiciones de manejo y evite manejar dentro de charcos grandes, niveles altos de agua o agua corriente.



### Advertencia

Los frenos mojados podrían causar choques. Podrían no funcionar del todo bien durante un frenado repentino y podrían hacer que el vehículo se derrape hacia un lado. Podría perder el control del vehículo.

Después de manejar a través de un charco de agua o un autolavado, presione suavemente el pedal de freno hasta que los frenos funcionen normalmente.

El agua corriente crea fuerzas importantes. El manejar sobre agua corriente podría provocar el arrastre de su vehículo. Si esto sucede, usted y el resto de los ocupantes podrían ahogarse. No ignore las advertencias de la policía y sea muy cuidadoso al tratar de manejar sobre agua corriente.

## Hydroplaning

La hidroplaneación es peligrosa. El agua puede acumularse bajo las llantas del vehículo haciendo que estén totalmente sobre el agua. Esto puede suceder si el camino está muy mojado y usted va a una velocidad considerable. Cuando el vehículo está hidroplaneando, cuenta con muy poco o ningún contacto con el camino.

No existe ninguna regla definitiva para la hidroplaneación. El mejor consejo es disminuir la velocidad cuando el camino esté mojado.

## Other tips for wet weather

Además de reducir la velocidad, otros consejos para el clima lluvioso incluyen:

- Mantenga una distancia mayor.
- Pase con precaución.
- Mantenga el equipo limpiaparabrisas en buen estado.
- Mantenga lleno el depósito de líquido para el lavaparabrisas.

- Mantenga las llantas en buen estado y con una profundidad del dibujo adecuada. Consulte *Llantas* ⇨ 324.
- Apague el Control de velocidad constante.

## Hills and mountain roads

El manejo en colinas empinadas y montañas es diferente al manejo en terreno plano. Los consejos incluyen:

- Mantenga el vehículo en buen estado y realice todos los servicios de mantenimiento.
- Compruebe los niveles de todos los fluidos y los frenos, llantas, sistema de enfriamiento y transmisión.
- Cambie a una velocidad menor al bajar por pendientes largas o muy pronunciadas.



### Advertencia

Usar los frenos para desacelerar el vehículo en una pendiente cuesta abajo prolongada puede causar sobrecalentamiento del freno, puede reducir el desempeño del freno y podría resultar en una pérdida de frenado. Cambie la transmisión a una velocidad menor para dejar que el motor ayude a los frenos en una pendiente cuesta abajo inclinada.



### Advertencia

Bajar por una colina en N (neutral) o con el motor apagado es peligroso. Esto puede causar sobrecalentamiento de los frenos y pérdida de dirección. Siempre mantenga el motor en marcha y el vehículo en alguna velocidad.

- Conduzca a velocidades que mantengan el vehículo en su propio carril. No haga giros o cruce la línea central.
- Esté alerta en la cima de las colinas; algo podría estar en su carril (por ejemplo, un vehículo detenido, un accidente).
- Ponga atención a las señales especiales del camino (por ejemplo, área de caída de piedras, cruce de caminos, pendientes continuas, zonas de rebase y no rebase) y tome las acciones adecuadas.

### Conducción durante el invierno

#### Manejo sobre nieve o hielo

La nieve o hielo entre las llantas y el camino crea menos tracción o agarre, así que conduzca cuidadosamente. Hielo húmedo puede ocurrir en aproximadamente 0 °C (32 °F) cuando comience a caer lluvia congelada. Evite manejar

sobre hielo mojado o en condiciones de lluvia helada hasta que los caminos sean tratados.

#### Para conducción de camino resbaloso:

- Acelere suavemente. Acelerar demasiado rápido causa que las ruedas giren y hace resbaladiza la superficie debajo de las llantas.
- Encienda el control de tracción. Consulte *Control de tracción/ Control electrónico de estabilidad* ⇨ 249.
- El Sistema de frenos anti-bloqueo (ABS) mejora la estabilidad del vehículo durante paradas bruscas, pero los frenos se deben aplicar más rápido que sobre pavimento seco. Consulte *Sistema de frenos antibloqueo (ABS)* ⇨ 245.
- Permita una mayor distancia de seguimiento y observe si hay puntos resbaladizos. Es posible que queden áreas con hielo en las áreas sombreadas de los caminos limpios. La superficie

de una curva o un paso a desnivel podría permanecer con hielo incluso cuando las carreteras circundantes están libres. Evite maniobras violentas de dirección o frenado al manejar sobre hielo.

- Apague el Control de velocidad constante.

#### Condiciones de tormenta de nieve

Detenga el vehículo en un lugar seguro y haga señales para pedir ayuda. Manténgase cerca del vehículo a menos que la ayuda se encuentre cerca. Si es posible, use la Asistencia en el Camino. Consulte *Programa de Asistencia en el Camino* ⇨ 398. Para obtener ayuda y mantener seguros a los ocupantes del vehículo:

- Enciende las Intermitentes de advertencia de peligro.
- Amarre una tela roja al espejo exterior.

 **Advertencia**

La nieve podría atrapar los gases del escape debajo del vehículo. Esto podría provocar que los gases del escape se introduzcan en el vehículo. Los gases del escape contienen monóxido de carbono (CO), que es inodoro e incoloro. Puede causar pérdida de consciencia e incluso la muerte.

Si el vehículo queda atrapado en la nieve:

- Retire la nieve de la base del vehículo, en especial si bloquea el tubo de escape.
- Abra una ventana alrededor de 5 cm (2 pulg.), en el lado del vehículo opuesto a la dirección del viento, para permitir la entrada de aire fresco.
- Abra totalmente las ventilas que están sobre o debajo del tablero de instrumentos.

(Continúa)

**Advertencia (Continúa)**

- Ajuste el sistema de control del clima para circular el aire del interior del vehículo y active el ventilador en la velocidad más alta. Consulte "Sistemas de control de clima."

Para mayor información sobre CO, vea *Emisiones del motor* ⇨ 232.

Para ahorrar combustible, opere el motor durante periodos cortos para calentar el vehículo y después apague el motor y cierre la ventana parcialmente. El mantenerse en movimiento también le puede ayudar a mantenerse caliente.

Si la ayuda tarda en llegar, cuando encienda el motor, presione el pedal del acelerador para hacer que se revolucione más que en velocidad de marcha en vacío. Esto mantendrá la batería cargada para volver a encender el vehículo y para hacer señales de ayuda con los

faros delanteros. Haga esto lo menos posible, para ahorrar combustible.

**Si el vehículo se atasca**

Gire las llantas con cuidado para liberar el vehículo cuando esté atascado en arena, lodo, hielo o nieve.

Si está demasiado atascado para que el sistema de tracción pueda liberar el vehículo, apague el sistema de tracción y utilice el método de balanceo. Consulte *Control de tracción/Control electrónico de estabilidad* ⇨ 249.

 **Advertencia**

Si las llantas del vehículo giran a alta velocidad podrían explotar, y usted y las demás personas podrían resultar heridos.

El vehículo podría sobrecalentarse causando un incendio en el compartimento del motor u otros daños. Haga girar

(Continúa)

**Advertencia (Continúa)**

las ruedas lo menos posible y evite avanzar a más de 56 km/h (35 mph).

**Balanceo del vehículo para liberarlo del atasco**

Gire el volante hacia la izquierda y la derecha para liberar el área alrededor de las llantas delanteras. Apague el sistema de tracción. Cambie el movimiento hacia atrás y hacia adelante, entre R (reversa) y una velocidad baja hacia adelante, haciendo girar las ruedas lo menos posible. Para evitar el desgaste de la transmisión, espere hasta que las llantas se hayan detenido antes de cambiar la velocidad. Libere el pedal acelerador al cambiar, y presiónelo ligeramente cuando la transmisión se encuentre en alguna velocidad. El girar las llantas hacia adelante y hacia atrás provoca un movimiento de balanceo del vehículo que podría liberarlo. Si esto no libera el vehículo después de unos cuantos intentos,

tal vez necesite remolcarlo para sacarlo. Si necesita remolcar el vehículo para sacarlo, consulte *Cómo remolcar el vehículo* ⇨ 369.

**Límites de carga del vehículo**

Es importante conocer la cantidad de carga que puede soportar el vehículo. Este peso se denomina capacidad de peso del vehículo e incluye el peso de todos los ocupantes, la carga y las opciones no instaladas de fábrica. Hay dos etiquetas en el vehículo que pueden indicar cuánto peso se puede cargar adecuadamente; la etiqueta Tire and Loading Information (Información sobre neumáticos y carga) y la etiqueta de Certificación.

**Advertencia**

No cargue el vehículo más allá del peso bruto del vehículo (GVWR) o el peso bruto por eje máximo (GAWR). Esto puede ocasionar que los sistemas se rompan y cambien la manera de maniobrar el vehículo. Esto podría ocasionar la pérdida de control y un choque. La sobrecarga también puede reducir la distancia para detenerse, dañar las llantas, y acortar la vida del vehículo.

## Etiqueta de información sobre las llantas y carga

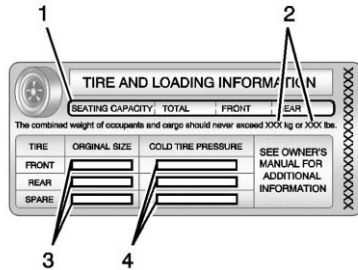

### Ejemplo de etiqueta

La etiqueta Tire and Loading Information (Información sobre llantas y carga) específica del vehículo está pegada en el pilar central del vehículo (pilar B). La etiqueta de información sobre las llantas y carga muestra el número de asientos para los ocupantes (1) y la capacidad máxima de peso del vehículo (2) en kilogramos y libras.

La etiqueta Información sobre llantas y carga también muestra el tamaño de las llantas originales (3) y las presiones de inflado en frío recomendadas para las llantas (4). Para obtener más información sobre las llantas y la presión de inflado consulte *Llantas* ⇨ 324 y *Presión de llantas* ⇨ 333.

También hay información importante acerca de la carga en la etiqueta de certificación. Puede indicar el peso bruto del vehículo (GVWR) y el peso bruto por eje (GAWR) para los ejes delantero y trasero. Consulte "Etiqueta de certificación" más adelante en esta sección.

### "Pasos para determinar el límite de carga correcto-

1. Localice la declaración "El peso combinado de los ocupantes y la carga nunca

debe exceder XXX kg o XXX libras." en la placa del vehículo.

2. Determine la suma del peso del conductor y los pasajeros que irán en el vehículo.
3. Reste el peso total del conductor y los pasajeros de XXX kg o XXX libras.
4. La cantidad resultante será la capacidad de carga o equipaje disponible. Por ejemplo, si la cantidad "XXX" es igual a 1400 libras y habrá cinco pasajeros de 150 libras en su vehículo, la capacidad para carga y equipaje será de 650 libras (1400-750 (5 x 150) = 650 lbs.)
5. Determine el total del peso del equipaje y la carga que llevará el vehículo. Ese peso no puede exceder la



capacidad de carga y equipaje calculada en el paso 4.

- Si su vehículo jalará un remolque, la carga del remolque se transferirá a su vehículo. Consulte este manual para determinar la forma en que esto reduce la carga disponible y la capacidad de carga de equipaje de su vehículo."

Este vehículo no está diseñado para remolcar.

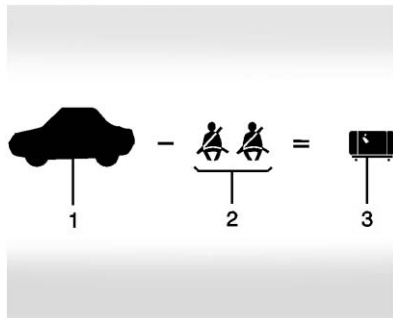

**Ejemplo 1**

- Capacidad de peso del vehículo para el ejemplo 1 = 453 kg (1,000 lbs).
- Reste el peso de los ocupantes: 68 kg (150 lbs) x 2 = 136 kg (300 lbs).
- Peso total de pasajeros y carga disponible = 317 kg (700 lbs).

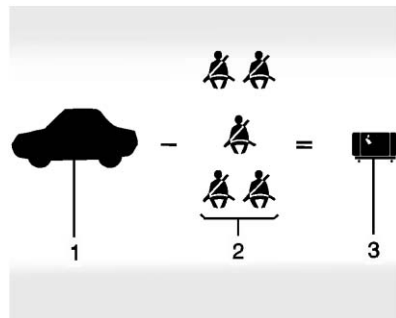

**Ejemplo 2**

- Capacidad de peso del vehículo para el ejemplo 2 = 453 kg (1,000 lbs).
- Reste el peso de los ocupantes: 68 kg (150 lbs) x 5 = 340 kg (750 lbs).
- Peso disponible para carga = 113 kg (250 lbs).

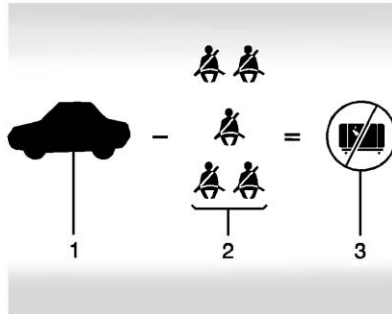

**Ejemplo 3**

1. Capacidad de peso del vehículo para el ejemplo 3 = 453 kg (1,000 lbs).
2. Reste el peso de los ocupantes: 91 kg (200 lbs) x 5 = 453 kg (1,000 lbs).
3. Peso disponible para carga = 0 kg (0 lbs).

Consulte la etiqueta Tire and Loading Information (Información sobre llantas y carga) del vehículo para obtener información específica acerca

de la capacidad de peso del vehículo y los asientos disponibles. El peso combinado del conductor, pasajeros y carga nunca debe exceder la capacidad de peso del vehículo.

**Etiqueta de certificación**

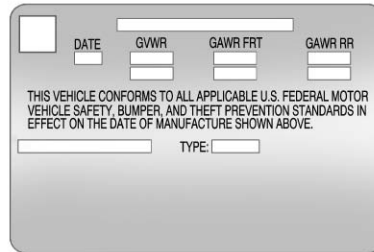

**Ejemplo de etiqueta**

La etiqueta de Certificación específica del vehículo está pegada en el pilar central del vehículo (pilar B). La etiqueta puede mostrar la capacidad de peso bruto de su vehículo, llamada Clasificación de peso

bruto del vehículo (GVWR). El GVWR incluye el peso del vehículo, todos los ocupantes, el combustible y la carga.

**⚠ Advertencia**

Las cosas en el interior del vehículo podrían golpear y lastimar a los ocupantes durante un frenado o vuelta repentina, o en un choque.

- Ponga las cosas en el área de carga del vehículo. En el área de carga, póngalas lo más adelante posible. Intente repartir el peso de manera uniforme.
- Nunca apile objetos pesados, como maletas, dentro del vehículo de manera que algunos queden por encima de los respaldos de los asientos.

(Continúa)

**Advertencia (Continúa)**

- No deje una silla para niños dentro del vehículo sin asegurarla de manera adecuada.
- Fije los objetos sueltos dentro del vehículo.
- No deje ningún asiento plegado a menos que sea necesario.

**Arranque y Operación****Rodaje de vehículo nuevo****Precaución**

El vehículo no necesita un asentamiento elaborado. Pero se desempeñará mejor en funcionamiento prolongado si sigue estas directrices

- No conduzca a ninguna velocidad constante, rápido o lento, durante los primeros 805 km (500 millas). No efectúe arranques con el acelerador a fondo. Evite los cambios de velocidad descendentes para detener o reducir la velocidad del vehículo.
- Evite efectuar paradas bruscas durante los primeros 322 km (200 millas) más o menos. Durante este tiempo las balatas de frenos nuevas

(Continúa)

**Precaución (Continúa)**

aún no se asientan. Las paradas bruscas con balatas nuevas pueden significar desgaste prematuro y remplazo en menos tiempo. Siga este lineamiento de asentamiento cada vez que coloque balatas de frenos nuevas.

Después del asentamiento, la velocidad y carga del motor se pueden incrementar gradualmente.

## Posiciones del encendido (Acceso con llave)

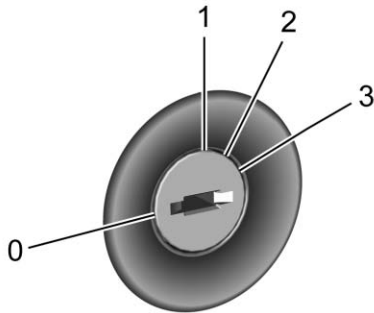

El interruptor de encendido tiene cuatro posiciones diferentes.

### Precaución

Utilizar una herramienta para obligar a la llave a que gire en el encendido podría ocasionar daño al interruptor o romper la llave. Utilice la llave correcta, asegúrese de que se encuentra completamente insertada y gírela

(Continúa)

### Precaución (Continúa)

únicamente con la mano. Si la llave no se puede girar con la mano, consulte a su distribuidor.

La llave debe estar completamente extendida para arrancar el vehículo.

Para mover la palanca de cambios fuera de la posición P (estacionamiento), haga girar el encendido a la posición ON/RUN (ENCENDIDO/FUNCIONAMIENTO) y pise el pedal del freno.

**0** : Detener el Motor/LOCK (bloquear)/OFF (apagado): Cuando el vehículo esté detenido, gire el interruptor de ignición a LOCK/OFF (bloquear/apagar) para apagar el motor. Energía retenida para los accesorios (RAP) permanecerá activa. Consulte *Energía retenida para los accesorios (RAP)* ⇨ 229.

Ésta es la única posición en la que se puede quitar la llave. Así quedan bloqueados el encendido y la

transmisión automática. El volante también puede bloquearse, si está equipado.

No apague el motor cuando el vehículo esté en movimiento. Esto provocaría la pérdida de energía en los sistemas de asistencia de frenado y dirección, y deshabilitaría las bolsas de aire.

Si el vehículo debe apagarse en una emergencia:

1. Frene presionando el freno de manera firme y continua. No bombee los frenos una y otra vez. Esto podría agotar la asistencia de potencia de frenado, aumentando la fuerza requerida para presionar el pedal del freno.
2. Cambie el vehículo a N (neutral). Esto puede hacerse con el vehículo en movimiento. Después de cambiar a N (Neutral), continúe presionando firmemente el freno y dirija el vehículo hasta un lugar seguro.

3. Deténgase por completo. Cambie a P (estacionamiento) en los vehículos con transmisión automática o Neutral en los de transmisión manual. Gire la ignición a LOCK/OFF (bloquear/apagar).
4. Active el freno de estacionamiento. Consulte *Freno de Mano* ⇨ 246.

 **Advertencia**

Apagar el vehículo en movimiento puede provocar que se pierda la energía en los sistemas de frenado y de dirección, además de deshabilitar las bolsas de aire. Mientras conduzca, sólo apague el vehículo en caso de una emergencia.

Si no puede estacionar el vehículo y debe apagarlo mientras conduce, gire el interruptor de encendido a la posición ACC/ACCESSORY (Accesorios).

**1 : ACC/ACCESSORY (Accesorios):** Esta posición proporciona energía a algunos de los accesorios eléctricos. Desbloquea el volante y el encendido. Para mover la llave de ACC/ACCESSORY (ACC/ACCESORIO) a LOCK/OFF (BLOQUEAR/APAGAR), presione la llave hacia dentro y hágala girar hacia LOCK/OFF (BLOQUEAR/APAGAR).

**2 : ON/RUN (Encendido/ Operación):** El interruptor de ignición permanece en esta posición cuando el motor está funcionando. Esta posición puede usarse para operar los accesorios eléctricos, incluyendo el ventilador y la toma de corriente de 12 volts, así como para presentar algunas de las advertencias y encender algunos indicadores luminosos. Esta posición también puede usarse para servicio y diagnóstico y para verificar la operación adecuada de la luz indicadora de fallas, según pueda requerirse para fines de inspección de emisiones. La transmisión automática también se

encuentra desbloqueada en esta posición en los vehículos que cuentan con ella.

Si deja la llave en la posición ACC/ACCESSORY (ACC/ACCESORIO) u ON/RUN (ENCENDIDO/FUNCIONAMIENTO) con el motor apagado, la batería podría descargarse. Si permite que la batería se descargue durante un periodo de tiempo largo, el vehículo podría no arrancar.

**3 : START (Arranque):** Esta posición arranca el motor. Cuando el motor esté encendido, suelte la llave. El interruptor de encendido regresa a ON/RUN (ENCENDIDO/FUNCIONAMIENTO) para la conducción normal.

Al abrir la puerta del conductor se escucha un tono de advertencia si el encendido aún se encuentra en la posición ACC/ACCESSORY (ACC/ACCESORIO) y la llave está en el encendido.

Si se dificulta girar la ignición, vea *Llaves* ⇨ 32.

## Posiciones del encendido (Acceso sin llave)



El vehículo puede estar equipado con un encendido electrónico sin llave con arranque de botón.

Presionando el botón lo hace pasar por tres modalidades: ACC/ACCESSORY (acc/accesorio), ON/RUN/START (encendido/funcionamiento/arranque) y Stopping the Engine/OFF (apagar el motor/bloquear/apagar).

El transmisor de Entrada remota sin llave (RKE) debe estar en el vehículo para que el sistema

funcione. Si el arranque por botón no funciona, el vehículo puede estar cerca de una señal de antena de radio fuerte ocasionando interferencia al sistema de acceso sin llave. Consulte *Funcionamiento del sistema de entrada sin llave a control remoto (RKE) (Acceso con llave)* ⇨ 35 o *Funcionamiento del sistema de entrada sin llave a control remoto (RKE) (Acceso sin llave)* ⇨ 38.

Para salir de P (estacionamiento), el vehículo debe encontrarse en la modalidad ACC/ACCESSORY (ACC/ACCESORIO) u ON/RUN (ENCENDIDO/FUNCIONAMIENTO) y se debe aplicar el pedal del freno.

### **Apagar el motor OFF (apagar) :**

Cuando el vehículo se encuentra detenido, presione ENGINE START/STOP (arrancar/detener el motor) una vez para apagar el motor.

Si el vehículo se encuentra en P (estacionamiento), el encendido se gira a off (apagado) y la Energía retenida para los accesorios (RAP)

permanece activa. Consulte *Energía retenida para los accesorios (RAP)* ⇨ 229.

Si el vehículo no se encuentra en P (Estacionamiento), la ignición regresará a ACC/ACCESSORY (Accesorios) y en el Centro de información del conductor (DIC) mostrará el mensaje SHIFT TO PARK (Cambiar a estacionamiento). Consulte *Mensajes de la transmisión* ⇨ 148. Cuando el vehículo se cambia a P (estacionamiento), el sistema de encendido se apaga.

No apague el motor cuando el vehículo esté en movimiento. Esto provocaría la pérdida de energía en los sistemas de asistencia de frenado y dirección, y deshabilitaría las bolsas de aire.

Si el vehículo debe apagarse en una emergencia:

1. Frene presionando el freno de manera firme y continua. No bombee los frenos una y otra vez. Esto podría agotar la asistencia de potencia de

frenado, aumentando la fuerza requerida para presionar el pedal del freno.

2. Cambie el vehículo a N (neutral). Esto puede hacerse con el vehículo en movimiento. Después de cambiar a N (neutral), presione firmemente el freno y dirija el vehículo hasta un lugar seguro.
3. Deténgase por completo. Cambie a P (estacionamiento) en los vehículos con transmisión automática o Neutral en los de transmisión manual. Presione ENGINE START/STOP.
4. Active el freno de estacionamiento. Consulte *Freno de Mano* ⇨ 246.

 **Advertencia**

Apagar el vehículo en movimiento puede provocar que se pierda la energía en los sistemas de frenado y de dirección, además  
(Continúa)

**Advertencia (Continúa)**

de deshabilitar las bolsas de aire. Mientras conduzca, sólo apague el vehículo en caso de una emergencia.

Si el vehículo no se puede orillar, y se debe apagar mientras se conduce, presione y sostenga ENGINE START/STOP durante más de dos segundos, o presione dos veces en cinco segundos.

**ACC/ACCESORIOS** : Este modo tiene una luz ámbar y permite que se usen algunos accesorios eléctricos cuando el motor está apagado.

Con la ignición apagada, el presionar el botón una vez sin aplicar el pedal del freno, coloca el sistema de encendido en ACC/ACCESSORY (acc/accesorio).

El encendido cambia de ACC/ACCESSORY (acc/accesorio) a OFF (apagado) después de cinco minutos para evitar que la batería se descargue.

**ON/RUN/START (Encendido/Operación/Arranque)** : Este modo tiene una luz verde y es para arrancar el motor y conducir. Con la ignición apagada, y el pedal del freno o embrague aplicado, presionar el botón una vez coloca el sistema de encendido en ON/RUN/START (encendido/operación/arranque). Una vez que el motor empieza a arrancar, libere el botón. El giro del motor continúa hasta que el motor arranca. Consulte *Arranque del motor* ⇨ 223. El encendido a continuación permanece en ON/RUN (encendido/funcionamiento).

**Modalidad de servicio solamente**

Esta modalidad de corriente está disponible para servicio y diagnóstico y para verificar la operación adecuada de la luz indicadora de fallas, según pueda requerirse para fines de inspección de emisiones. Con el vehículo apagado y sin aplicar el pedal del freno, al oprimir sin soltar ENGINE START/STOP (Arranque/paro de motor) durante más de cinco segundos colocará al vehículo en Modo de servicio únicamente. Los

sistemas de instrumentos y de audio operarán como lo hacen en ON/RUN (Encendido/funcionamiento), pero no podrá conducirse el vehículo. El motor no arrancará en la Modalidad de servicio solamente. Oprima ARRANQUE/PARO DE MOTOR nuevamente para apagar el vehículo.

### Arranque del motor

Coloque la transmisión en la velocidad adecuada.

#### Precaución

Si agrega accesorios o partes eléctricas, podría cambiar la forma en que opera el motor. Cualquier daño resultante no será cubierto por la garantía del vehículo. Consulte *Equipo eléctrico añadido* ⇨ 279.

### Transmisión automática

Mueva la palanca de cambios a P (estacionamiento) o N (neutral). Para volver a arrancar el vehículo ya esté en movimiento, utilice únicamente N (neutral).

#### Precaución

No intente cambiar a P (estacionamiento) si el vehículo está en movimiento. Si lo hace, podría dañar la transmisión. Cambie a P (estacionamiento) únicamente cuando el vehículo esté detenido.

### Transmisión manual

La palanca de cambios debe estar en Neutral con el freno de estacionamiento aplicado. Presione el pedal del embrague hasta el fondo y arranque el motor.

### Procedimiento de arranque de motor de gasolina (Acceso con llave)

1. Con el pie sin oprimir el pedal del acelerador, gire la llave de encendido a START (ARRANQUE). Cuando el motor arranque, suelte la llave. La velocidad de marcha mínima disminuirá a medida que el motor se caliente. No revolucione el motor inmediatamente después de arrancarlo. Permita que el aceite se caliente y lubrique todas las partes móviles.

#### Precaución

El dar marcha durante periodos largos de tiempo, regresando la ignición a la posición START (arranque) inmediatamente después de que haya terminado la marcha podría sobrecalentar y dañar el motor de marcha y descargar la batería. Espere al

(Continúa)



**Precaución (Continúa)**

menos 15 segundos entre un intento y otro para permitir que el motor de marcha se enfríe.

- Si el motor no arranca después de cinco a 10 segundos, especialmente en clima frío (menos de -18°C o 0°F), podría ahogarse (inundarse con demasiada gasolina). Presione el pedal acelerador hasta el fondo y manténgalo allí con la llave en la posición START (ARRANQUE) hasta un máximo de 15 segundos. Espere por lo menos 15 segundos entre un intento y otro, para permitir que el motor de marcha se enfríe. Cuando arranque el motor, suelte la llave y el acelerador. Si el vehículo arranca brevemente y después se detiene otra vez, repita este procedimiento. Esto despeja el exceso de gasolina del motor. No revolucione el motor inmediatamente después

de arrancarlo. Opere el motor y la transmisión con suavidad hasta que el aceite se caliente y lubrique todas las partes en movimiento.

**Procedimiento de arranque de motor de gasolina (Acceso sin llave)**

- Con el sistema de Acceso sin llave, el transmisor RKE deberá estar en el vehículo. Presione ENGINE START/ STOP (Arranque/paro de motor) con el pedal de freno aplicado. Cuando el motor empiece a dar marcha, suelte el botón.

Las revoluciones por minuto en marcha sin desplazamiento se reducirán al calentarse el motor. No revolucione el motor inmediatamente después de arrancarlo. Opere el motor y la transmisión con suavidad hasta que el aceite se caliente y lubrique todas las partes en movimiento.

Si el transmisor de acceso remoto sin llave (RKE) no está en el vehículo, si hay interferencia, o si la batería de RKE está baja, se mostrará un mensaje del Centro de información del conductor (DIC). Ver *Centro de información del conductor (DIC) (Nivel superior)* ⇨ 135 o *Centro de información del conductor (DIC) (Nivel básico)* ⇨ 131 y *Funcionamiento del sistema de entrada sin llave a control remoto (RKE) (Acceso con llave)* ⇨ 35 o *Funcionamiento del sistema de entrada sin llave a control remoto (RKE) (Acceso sin llave)* ⇨ 38.

**Precaución**

El dar marcha durante periodos largos de tiempo, regresando la ignición a la posición START (arranque) inmediatamente después de que haya terminado la marcha podría sobrecalentar y

(Continúa)

**Precaución (Continúa)**

dañar el motor de marcha y descargar la batería. Espere al menos 15 segundos entre un intento y otro para permitir que el motor de marcha se enfríe.

- Si el motor no arranca después de cinco a 10 segundos, especialmente en clima frío (menos de -18 °C o 0 °F), podría ahogarse con demasiada gasolina. Intente presionar el pedal acelerador hasta el fondo y mantenerlo mientras presiona el botón ENGINE START/STOP (arranque/paro de motor) hasta un máximo de 15 segundos. Espere al menos 15 segundos entre un intento y otro para permitir que el motor de marcha se enfríe. Cuando arranque el motor, suelte el botón y también el acelerador. Si el vehículo arranca brevemente y se vuelve a apagar, vuelva a hacer lo

mismo. Esto despeja el exceso de gasolina del motor. No revolucione el motor inmediatamente después de arrancarlo. Opere el motor y la transmisión con suavidad hasta que el aceite se caliente y lubrique todas las partes en movimiento.

**Sistema de Paro/Arranque**

 **Advertencia**

La salida del vehículo sin cambiar primero a P (estacionamiento) puede causar que el vehículo se mueva. Usted u otras personas pueden resultar lesionados. Dado que el vehículo cuenta con la función de paro/arranque automático del motor, puede parecer que el motor del vehículo está apagado, sin embargo, una vez que se libere el pedal del freno, el motor arrancará de nuevo.

(Continúa)

**Advertencia (Continúa)**

Cambie a P (Park) y gire la ignición a LOCK/OFF, antes de salir del vehículo.

El vehículo puede tener un sistema de paro/arranque ahorrador de combustible para apagar el motor para ayudar a conservar combustible.

**Paro/arranque automático de motor**

Quando se aplican los frenos y el vehículo esté completamente detenido, el motor puede apagarse. Al detenerse, el tacómetro muestra AUTO STOP. Consulte *Tacómetro* ⇨ 117. Cuando se libere el pedal del freno o se empuje el pedal del acelerador, el motor volverá a arrancar.

El paro automático puede desactivarse si:

- No se alcanza una velocidad mínima en el vehículo.

- El motor o la transmisión no se encuentran a la temperatura de funcionamiento necesaria.
- La temperatura exterior no está en el rango de operación requerido, típicamente por debajo de -5 °C (41 °F) o por arriba de 50 °C (122 °F).
- La palanca de cambios se encuentra en cualquier velocidad diferente a D (Conducción).
- La batería se ha desconectado recientemente.
- La carga de la batería es baja.
- El nivel de comodidad interior no ha alcanzado el nivel requerido para el sistema de control de clima o la configuración de desempañado. Use el modo de aire acondicionado eco (indicador verde encendido) para mejor eficiencia. Consulte *Sistema de climatización automático* ⇨ 199.
- El tiempo de Paro Automático es mayor de dos minutos.

**Procedimiento de arranque de motor diesel**

El motor diesel arranca de manera diferente al motor de gasolina.

1. Con el sistema de Acceso sin llave, el transmisor RKE deberá estar en el vehículo. Observe la luz wait-to-start (esperar para arrancar). Consulte *Luz Wait-to-Start (espere para arrancar)* ⇨ 128. Esta luz puede no encenderse si el motor está caliente.
2. Presione el botón ENGINE START/STOP (arranque/paro de motor) con el pedal del freno o el pedal del embrague aplicado para ARRANCAR. El arranque se demorará si la luz wait-to-start (espere para arrancar) está iluminada.

El motor tiene un sistema de bujías de calentamiento rápido. La luz wait-to-start (esperar para arrancar) se iluminará durante un periodo mucho más corto que la mayoría de los

motores diesel, debido al calentamiento rápido del sistema de bujías.

**Precaución**

Si la luz wait-to-start (esperar para arrancar) permanece encendida después de arrancar el vehículo, éste puede no funcionar adecuadamente. Lleve a revisar el vehículo de inmediato.

3. Si el motor no arranca después de 15 segundos de marcha, espere un minuto para que el motor de arranque se enfríe, después intente los mismos pasos de nuevo.

Si intenta arrancar el motor después de haberse quedado sin combustible, siga los pasos en *Agotamiento de combustible (Diesel)* ⇨ 275.

Cuando el motor esté frío, deje que funcione por unos cuantos minutos antes de mover el vehículo. Esto

permite que se acumule la presión del aceite. El motor sonará más fuerte cuando está frío.

### Arranque en clima frío (Motor diesel)

Los siguientes consejos lo ayudarán con el arranque en clima frío.

Use el aceite de motor recomendado cuando la temperatura externa sea menor al punto de congelamiento. Consulte *Aceite del Motor* ⇨ 289. Cuando la temperatura externa sea menor a -18°C (0°F), se recomienda el uso del calentador del motor.

Vea *Combustible para motores diesel* ⇨ 266 respecto a información sobre qué combustible usar en clima frío.

### Si el motor Diesel no arranca

Si se quedó sin combustible, vea *Agotamiento de combustible (Diesel)* ⇨ 275.

Si el vehículo no se quedó sin combustible, y el motor no arranca, realice esto:

Encienda la ignición. Inmediatamente después que se apague la luz wait-to-start (espere para arrancar), presione ENGINE START/STOP (Arranque/paro de motor).

Si la luz no se apaga, espere unos segundos, después intente arrancar el motor de nuevo. Consulte a su distribuidor para una verificación del sistema de arranque.

Si la luz se enciende y después se apaga, y usted sabe que las baterías están cargadas, pero el motor sigue sin arrancar, el vehículo necesita servicio.

Si la luz no enciende cuando el motor está frío, el vehículo necesita servicio.

Si las baterías no tienen suficiente carga para arrancar el motor, vea *Batería - Norteamérica* ⇨ 307.

Revise que se haya usado del motor correcto y cambiado en los intervalos correctos. Si se usa el aceite equivocado, puede ser más difícil arrancar el motor.

Asegúrese de usar el combustible apropiado para las condiciones climatológicas existentes. Consulte *Combustible para motores diesel* ⇨ 266.

Si el motor arranca, opera por un tiempo breve, y después se para, el vehículo necesita servicio.



### Advertencia

No use gasolina o aditivos de arranque, tales como éter, en la admisión de aire. Podrían dañar el motor, y puede no estar cubierto por la garantía del vehículo. También podrían causar un incendio, lo que podría causar lesiones personales serias.

**Calentador del motor**

El calentador del bloque del motor y el calentador del cárter de aceite del motor diesel, si están equipados, pueden ayudar en condiciones de clima frío con temperaturas de  $-18^{\circ}\text{C}$  ( $0^{\circ}\text{F}$ ) o menores para arrancar más fácilmente y mejorar el rendimiento del combustible durante el calentamiento del motor. Conecte el calentador por lo menos cuatro horas antes de arrancar el vehículo. Un termostato que es parte del cable del calentador de bloque evitará la operación del calentador del bloque del motor en temperaturas superiores a  $-18^{\circ}\text{C}$  ( $0^{\circ}\text{F}$ ).

**Para usar el calentador**

1. Apague el motor.
2. Abra el cofre y quite la envoltura del cable eléctrico. Para motores de gasolina, el cable eléctrico está en el lado del pasajero del compartimiento del motor entre el faro y el depurador de aire. Para motores diesel, el cable

eléctrico está en el lado del conductor del compartimiento del motor cerca de la caja de fusibles.

3. Revise el cable del calentador por daños. Si está dañado, no lo use. Visite a su distribuidor para reemplazarlas. Revise el cable por daños anualmente.
4. Conéctelo a una toma de pared de 110 volts (CA) aterrizada.
5. Antes de arrancar el motor asegúrese de desconectar y guardar el cable en la posición original para mantenerlo alejado de las partes en movimiento. De no hacerse así, podría dañarse.

**Advertencia**

El uso inadecuado del cable del calefactor o un cable de extensión puede dañar el cable y provocar sobrecalentamiento e incendio.

(Continúa)

**Advertencia (Continúa)**

- Enchufe el cable en un tomacorriente de servicios eléctricos de tres puntas que está protegido por una función de detección de falla a tierra. Una salida sin conexión a tierra puede provocar una descarga eléctrica.
- Utilice un cable de extensión de 15 amperios nominal resistente a la intemperie, de alta resistencia, si es necesario. Si no se utiliza el cable de extensión recomendado en buenas condiciones de funcionamiento, o usar un cable del calentador o de extensión dañado, podría hacer que se sobrecaliente y causar un incendio, daños a la propiedad, una descarga eléctrica y lesiones.

(Continúa)

**Advertencia (Continúa)**

- No haga funcionar el vehículo con el cable del calentador fijado permanentemente al vehículo. Podría dañar el cable calefactor y termostato.
- Mientras está en uso, no deje que el cable del calentador toque las piezas del vehículo o bordes afilados. Nunca cierre el cofre sobre el cable de calentador.
- Antes de arrancar el vehículo, desconecte el cable, vuelva a colocar la cubierta a la clavija y fije firmemente el cable. Mantenga el cable alejado de las piezas móviles.

El tiempo que el calentador debe permanecer conectado depende de varios factores. Pida a un

distribuidor en el área donde estaciona el vehículo el mejor consejo acerca de esto.

**Energía retenida para los accesorios (RAP)**

Es posible utilizar estos accesorios del vehículo durante hasta 10 minutos después de que el motor se apaga:

- Sistema de audio
- Ventanas eléctricas
- Quemacocos

Las ventanas y quemacocos eléctricos continuarán funcionando hasta por 10 minutos o hasta que se abra alguna de las puertas. El radio funcionará cuando la llave esté en las posiciones ON/RUN (ENCENDIDO/FUNCIONAMIENTO) o ACC/ACCESSORY (ACC/ACCESORIO). Una vez que la llave se haga girar de la posición ON/RUN (ENCENDIDO/FUNCIONAMIENTO) a la posición LOCK/OFF (BLOQUEAR/APAGAR), el radio funcionará durante 10

minutos o hasta que se abra la puerta del conductor o se retire la llave del encendido.

**Cambie a P (estacionamiento)**

1. Mantenga presionado el pedal de freno y aplique el freno de estacionamiento.  
  
Consulte *Freno de Mano* ⇨ 246.
2. Mantenga oprimido el botón de la palanca de cambios y empuje la palanca hacia el frente del vehículo, hasta P (estacionamiento).
3. Apague la ignición.

**Dejar el vehículo con el motor funcionando**



**Advertencia**

Puede resultar peligroso dejar el vehículo con el motor encendido. Podría sobrecalentarse y encender fuego.

(Continúa)

**Advertencia (Continúa)**

Es peligroso salir del vehículo cuando la palanca no está totalmente en P (estacionamiento) con el freno de estacionamiento correctamente activado. El vehículo podría moverse.

No abandone el vehículo cuando el motor esté en funcionamiento. Si dejó el motor encendido, el vehículo podría comenzar a moverse de manera repentina. Usted u otras personas podrían resultar lesionados. Para asegurarse de que el vehículo no se mueva, siempre active el freno de estacionamiento y mueva la palanca a la posición P (estacionamiento), incluso cuando esté en un terreno nivelado. Consulte *Cambie a P (estacionamiento)* ⇨ 229.

Si necesita dejar el vehículo con el motor encendido, el vehículo debe estar en P (estacionamiento) y el freno de estacionamiento activado correctamente.

Libere el botón y verifique que la palanca de cambios no pueda moverse fuera de P (estacionamiento).

**Bloqueo de par**

El bloqueo de par sucede cuando el peso del vehículo aplica demasiada fuerza en el trinquete de estacionamiento, en la transmisión. Esto sucede cuando al estacionarse en una pendiente no se cambia la transmisión a P (estacionamiento) de manera adecuada y después resulta difícil cambiar a una velocidad diferente a P (estacionamiento). Para evitar el bloqueo de par, primero active el freno de estacionamiento y a continuación cambie a P (estacionamiento). Para saber cómo hacerlo, consulte el apartado "Cambio a estacionamiento", ya mencionado.

Si ocurre el bloqueo de par, es posible que necesite empujar su vehículo en dirección ascendente (de la pendiente) utilizando otro vehículo para liberar la presión del trinquete de estacionamiento, para que pueda cambiar a una velocidad diferente a P (estacionamiento).

**Cambio fuera de PARK (estacionamiento)**

Este vehículo está equipado con un sistema de control de bloqueo de palanca de cambios de transmisión automática. La palanca de cambios está diseñada para:

- Evitar quitar la llave del encendido, a menos que la palanca de cambios se encuentre en P (estacionamiento) con el botón de la palanca totalmente liberado.
- Evitar el movimiento de la palanca de cambios a una velocidad diferente a P (estacionamiento) a menos que el encendido se encuentre en

ON/RUN (encendido/ funcionamiento) y el pedal del freno esté presionado.

La liberación del bloqueo de cambios funciona siempre, excepto en caso de descarga o bajo voltaje en la batería (menos de 9 voltios).

Si la batería del vehículo está descargada o cuenta con poco voltaje, intente cargarla o pasarle corriente. Consulte *Arranque con cables pasacorriente - Norteamérica* ⇨ 365

Para cambiar a una velocidad diferente a P (estacionamiento):

1. Presione el pedal del freno.
2. Encienda la ignición.
3. Presione el botón de la palanca de cambios.
4. Mueva la palanca de cambios a la posición deseada.

Si aún no puede cambiar de P (estacionamiento):

1. Libere totalmente el botón de la palanca de cambios.

2. Mantenga presionado el pedal del freno y oprima de nuevo el botón de la palanca de cambios.
3. Mueva la palanca de cambios a la posición deseada.

Si aún no es posible mover la palanca de cambios fuera de P (estacionamiento), consulte a su distribuidor.

Este vehículo puede tener el Sistema de aseguramiento de cinturón de seguridad, que puede prevenir que el vehículo se cambie fuera de P (estacionamiento). Consulte *Mensajes sobre los cinturones de seguridad* ⇨ 146.

## Estac

Si el vehículo cuenta con transmisión manual, antes de bajarse del vehículo necesita colocar la palanca de cambios en R (reversa) si se estacionó en una pendiente de bajada. En una superficie nivelada o en una pendiente de subida, utilice 1 (primera). Aplique firmemente el freno de estacionamiento. Consulte

*Freno de Mano* ⇨ 246. Gire las llantas hacia la banqueta en una pendiente de bajada, o hacia el lado opuesto en una pendiente de subida. Una vez que haya colocado la palanca de cambios en velocidad con el embrague presionado, gire la ignición a la posición off (apagado), y suelte el embrague.

## Estacionarse sobre materiales inflamables



### Advertencia

Los objetos susceptibles de incendiarse podrían tocar las partes calientes del sistema de escape del vehículo y comenzar a arder. No se estacione sobre papeles, hojas, pasto seco u otros materiales que pudieran incendiarse.



## Estacionamiento extendido

Es mejor no estacionarse con el vehículo en operación. Si el vehículo se deja mientras se opera, siga los pasos adecuados para asegurar que el vehículo no se mueva y que haya ventilación adecuada. Ver *Cambie a P (estacionamiento)* ⇨ 229 y *Emisiones del motor* ⇨ 232.

Si el vehículo se deja en P (Estacionamiento) mientras está en operación y el transmisor de Entrada remota sin llave (RKE) está fuera del vehículo, el vehículo se apagará después de una hora.

Si el vehículo se deja en P (Estacionamiento) mientras está en operación y el transmisor RKE está adentro, el vehículo funcionará durante dos horas. Al final de la segunda hora, el vehículo se apagará.

El temporizador se restablecerá si el vehículo se retira de P (Estacionamiento) mientras está funcionando.

## Emisiones del motor

### Advertencia

Los gases del escape contienen monóxido de carbono (CO), que es inodoro e incoloro. La exposición a CO (monóxido de carbono) puede provocar inconsciencia e incluso la muerte.

Los gases del escape pueden entrar al vehículo si:

- El vehículo está encendido en áreas con poca ventilación (estacionamientos cerrados, túneles o rodeado de nieve alta que pueda bloquear el flujo de aire en la parte inferior o en los tubos de escape).
- El escape huele o suena de manera extraña o diferente.
- El sistema de escape tiene alguna fuga debido a corrosión o daños.

(Continúa)

### Advertencia (Continúa)

- El sistema de escape del vehículo se modificó, dañó, o reparó en forma inadecuada.
- El cuerpo del vehículo tiene orificios o aberturas provocados por algún daño o por modificaciones realizadas fuera del distribuidor y que no están completamente sellados.

Si detecta que hay humo inusual o sospecha que los gases de escape están entrando al vehículo:

- Manéjelo únicamente con las ventanas totalmente abiertas.
- Lleve el vehículo a reparación inmediatamente.

Nunca estacione el vehículo con el motor encendido en áreas cerradas tales como una cochera o un edificio que no cuente con ventilación adecuada.

## Vehículo estacionado en funcionamiento

Es mejor no estacionarse con el motor en operación.

Si se deja el vehículo con el motor funcionando, siga los pasos adecuados para asegurarse que el vehículo no se mueva. Ver *Cambie a P (estacionamiento)* ⇨ 229 y *Emisiones del motor* ⇨ 232.

## Filtro de partículas diesel

El Filtro de partículas diesel (DPF) filtra partículas de hollín de los gases de escape. El sistema incluye una función de limpieza automática que opera automáticamente durante la conducción sin ninguna notificación. El filtro se limpia quemando periódicamente las partículas de hollín a alta temperatura. Este proceso se realiza automáticamente y puede tomar hasta 20 minutos. El consumo de combustible puede ser mayor durante este periodo.

Bajo ciertas condiciones de conducción, por ejemplo distancias cortas, el sistema no puede limpiarse automáticamente. Si se requiere la limpieza del filtro y si las condiciones de conducción anteriores no permitieron la limpieza automática, aparece un mensaje de advertencia en el DIC. Vea *Mensajes de Filtro de partículas diesel* ⇨ 142. Comience el proceso de limpieza tan pronto como sea posible.

## Proceso de limpieza

Para activar el proceso de limpieza, continúe conduciendo con seguridad, y mantenga la velocidad del vehículo arriba de 41 km/h (25 mph) hasta que se apague el mensaje de advertencia en el DIC.

Si se continúa conduciendo el vehículo con el mensaje de advertencia de DPF encendido, y el filtro de escape no se limpia como se requiere, la luz indicadora de falla y el mensaje ENGINE POWER IS REDUCED (Potencia de motor reducida) se encenderá y será necesario el servicio del distribuidor. Ver *Indicador de falla* ⇨ 122 y *Mensajes de potencia del motor* ⇨ 141.



### Advertencia

Durante la autolimpieza de DPF o durante marcha en vacío prolongada en P (Estacionamiento), el sistema de escape y los gases de escape están muy calientes. Los objetos

(Continúa)

**Advertencia (Continúa)**

que se queman podrían tocar las partes calientes del sistema de escape del vehículo y comenzar a arder. Usted u otras personas podrían resultar quemados. No se estacione ni ponga en marcha en vacío por un periodo prolongado de tiempo, cerca o sobre papeles, hojas, pasto seco, u otras cosas que pueden quemarse. Mantenga el área de escape libre de material que puede encenderse o arder. Consulte *Estacionarse sobre materiales inflamables* ⇨ 231 para obtener más información.

**Fluido de escape diesel** **Advertencia**

El Fluido de escape diesel (DEF) es corrosivo. No permita que entre en contacto con su piel, ojos, o las superficies acabadas del vehículo. Si está expuesto, puede causar irritación de la piel y los ojos. Use protección para la piel y los ojos cuando lo maneje. La inhalación puede causar irritación al tracto respiratorio superior. Almacene en un área fresca y bien ventilada. Consulte la etiqueta del contenedor de Fluido de escape diesel respecto a información de seguridad y almacenamiento adicional.

Se usa DEF con motores diesel para reducir la cantidad de emisiones reguladas producidas. El nivel de fluido en el tanque DEF se debe mantener para que el

vehículo funcione correctamente. La capacidad del tanque DEF es de 14.25 L (3.76 galones).

Es normal escuchar que el sistema DEF purgue fluido de regreso al tanque después de apagar el vehículo.

**Localización de fluido de escape diesel**

El fluido DEF se puede adquirir en un distribuidor Chevrolet. También se puede adquirir en distribuidores de vehículos autorizados. Adicionalmente, algunas gasolineras y minoristas diesel pueden tener DEF para comprar. Para vehículos con una suscripción OnStar activa, OnStar puede ayudar a localizar un minorista de DEF. Vea *Oficinas de asistencia al cliente* ⇨ 398 respecto a números telefónicos para ayudar a ponerse en contacto con un distribuidor GM. Consulte *Líquidos y lubricantes recomendados* ⇨ 390.

**Llenado del tanque DEF**

<b>Precaución</b>
Sólo use DEF aprobado por GM, o fluido que contenga la etiqueta de certificación de API o ISO 22241. El uso de otros fluidos podría dañar el sistema, que requiere reparaciones costosas que no estarán cubiertas por la garantía del vehículo.

Cuando agregue DEF a un tanque vacío o con poco fluido, siempre agregue por lo menos 7.6 L (2 galones) de fluido para liberar la limitación de velocidad del vehículo.

Para prevenir daño al sistema, no rellene en exceso el tanque DEF. Cuando el fluido alcanza la parte superior del tubo de relleno, deje de llenar. No rellene hasta el tope el tanque de DEF.

Si derrama DEF durante el relleno, limpie la superficie afectada con una tela húmeda.

Para información sobre el tanque de DEF, vea *Llenado del tanque* ⇨ 276.

**Fluido de escape bajo**

Un tanque de DEF lleno durará varios miles de kilómetros (millas), dependiendo del uso del vehículo. Conforme cae el nivel de fluido de escape, se mostrarán advertencias automáticamente en el DIC. El estado del nivel de fluido de escape está disponible en el DIC bajo el menú de Información del vehículo. Vea "Nivel de fluido de escape diesel (sólo motor diesel)" en *Centro de información del conductor (DIC) (Nivel superior)* ⇨ 135 o *Centro de información del conductor (DIC) (Nivel básico)* ⇨ 131.

Para evitar limitaciones de velocidad del vehículo, el tanque DEF debe rellenarse en la primer oportunidad después de una indicación de advertencia baja. Si se agrega DEF antes que aparezca el mensaje EXHAUST FLUID EMPTY REFILL NOW (Fluido de escape vacío, rellenar

ahora), puede tomar varios km/ millas para que el mensaje del DIC se actualice.

Si se limitó la velocidad del vehículo y se agregó DEF, puede tomar hasta 30 segundos después del arranque del motor con el vehículo detenido para que se borre el mensaje EXHAUST FLUID EMPTY REFILL NOW (Fluido de escape vacío, rellenar ahora). Si el vehículo se conduce antes que se borre el mensaje del DIC, todavía se limitará la velocidad del vehículo. Si el mensaje del DIC se borra mientras conduce, la limitación de velocidad se retirará gradualmente.

Si se agrega DEF bajo condiciones de congelamiento, se puede requerir tiempo adicional para retirar las limitaciones de velocidad y puede requerir menos fluido para llenar el tanque DEF.

Las siguientes acciones describen las estrategias requeridas por la Agencia de Protección Ambiental (EPA) de los EUA y el California Air

Resource Board (CARB). Los mensajes DEF se relacionan con estas estrategias.

El mensaje del DIC EXHAUST FLUID RANGE (Rango de fluido de escape): XXXX km (mi) se muestra en aproximadamente 1 600 km (1,000 mi) de rango de fluido restante. Este mensaje aparece de nuevo en aproximadamente 500 km (300 mi) de rango restante antes que el tanque de fluido de escape se vacíe.

Debajo de 500 km (300 mi) de rango restante, estos mensajes aparecerán cada vez que se arranque el vehículo.

Debajo de 121 km (75 mi) de rango restante, se muestra el mensaje EXHAUST FLUID LOW SPEED LIMITED SOON (Fluido de escape bajo, la velocidad se limitará pronto) en el DIC. Este mensaje se mostrará cada vez que se arranque el vehículo.

Si se ignoran estas advertencias y el tanque DEF se vacía, se muestra el mensaje EXHAUST FLUID EMPTY REFILL NOW (Fluido de

escape vacío, rellenar ahora) - 644 KM (400 MI) UNTIL (Hasta) 105 KM/H (65 MPH) MAX SPEED (Velocidad máxima) en el DIC. El kilometraje mostrado disminuirá conforme continúe la conducción. También se enciende una luz de advertencia.

Cuando el conteo regresivo de kilometraje es cero, se muestra el mensaje EXHAUST FLUID EMPTY REFILL NOW - TRANSITIONING TO (Fluido de escape vacío, rellenar ahora - Cambiando a) 105 KM/H (65 MPH) MAX SPEED (Velocidad máxima) en el DIC. Una luz de advertencia y una campanilla también se encienden. La velocidad del vehículo se reducirá a un límite de velocidad máxima de 105 km/h (65 mph).

Después que se complete el cambio a 105 km/h (65 mph), se muestra el mensaje EXHAUST FLUID EMPTY REFILL NOW - SPEED LIMITED TO (Fluido de escape vacío, rellenar ahora - Velocidad limitada a) 105 KM/H (65 MPH) - 120 KM (75 MI) UNTIL (Hasta) 89 KM/H (55 MPH) MAX SPEED (velocidad máxima) en

el DIC. El kilometraje mostrado disminuirá conforme continúe la conducción. Una luz de advertencia y una campanilla también se encienden.

Cuando el conteo regresivo de kilometraje es cero, se muestra el mensaje EXHAUST FLUID EMPTY REFILL NOW - TRANSITIONING TO (Fluido de escape vacío, rellenar ahora - Cambiando a) 89 KM/H (55 MPH) MAX SPEED (Velocidad máxima) en el DIC. Una luz de advertencia parpadeante y una campanilla también se encienden. La velocidad del vehículo se reducirá a un límite de velocidad máxima de 89 km/h (55 mph).

Después que se complete el cambio a 89 km/h (55 mph), se muestra el mensaje EXHAUST FLUID EMPTY REFILL NOW - SPEED LIMITED TO (Fluido de escape vacío, rellenar ahora - Velocidad limitada a) 89 KM/H (55 MPH) - 120 KM (75 MI) UNTIL (Hasta) 7 KM/H (4 MPH) MAX SPEED (velocidad máxima) en el DIC. El kilometraje mostrado disminuirá conforme continúe la

conducción. Una luz de advertencia parpadeante y una campanilla también se encienden.

Cuando el conteo regresivo de kilometraje es cero, se muestra el mensaje EXHAUST FLUID EMPTY REFILL NOW - TRANSITIONING TO (Fluido de escape vacío, rellenar ahora - Cambiando a) 7 KM/H (4 MPH) MAX SPEED (Velocidad máxima) en el DIC. Una luz de advertencia parpadeante y una campanilla también se encienden. La velocidad del vehículo se reducirá a un límite de velocidad máxima de 7 km/h (4 mph).

Después que se complete el cambio a 7 km/h (4 mph), se muestra el mensaje EXHAUST FLUID EMPTY REFILL NOW - SPEED LIMITED TO (Fluido de escape vacío, rellenar ahora - Velocidad limitada a) 7 KM/H (4 MPH) en el DIC. Una luz de advertencia parpadeante y una campanilla también se encienden.

Agregue por lo menos 7.6 L (2 galones) de fluido para liberar el vehículo de la limitación de

velocidad de un tanque muy bajo o vacío. La capacidad del tanque DEF es de 14.25 L (3.76 galones).

Vea *Mensajes de fluido de escape diesel* ⇨ 141, *Luz de advertencia de fluido de escape diesel (DEF)* ⇨ 129, y *Líquidos y lubricantes recomendados* ⇨ 390.

### **Calidad deficiente de fluido de escape**

Sólo use fluido de escape aprobado por GM, o fluido que contenga la etiqueta de certificación de API o ISO 22241.

Todo el DEF tiene una fecha de caducidad. Si el sistema detecta calidad deficiente, o DEF contaminado o diluido, se muestra el mensaje EXHAUST FLUID QUALITY POOR - SEE OWNERS MANUAL NOW (Calidad deficiente de fluido de escape - Vea el manual del propietario ahora) - 160 KM (99 MI) UNTIL (Hasta) 105 KM/H (65 MPH) MAX SPEED (velocidad máxima) en el DIC. El kilometraje mostrado disminuirá conforme continúe la conducción. También se enciende una luz de advertencia.

Agregar DEF fresco al sistema puede resolver el problema, dependiendo de varios factores. Si persiste un mensaje del DIC, consulte a su distribuidor o se pueden mostrar mensajes adicionales en el DIC.

Cuando el conteo regresivo de kilometraje es cero, se muestra un mensaje EXHAUST FLUID QUALITY POOR - SEE OWNERS MANUAL NOW - TRANSITIONING TO (Calidad deficiente de Fluido de escape, vea el manual del propietario ahora - Cambiando a) 105 KM/H (65 MPH) MAX SPEED (Velocidad máxima) en el DIC. Una luz de advertencia y una campanilla también se encienden. La velocidad del vehículo se reducirá a un límite de velocidad máxima de 105 km/h (65 mph).

Después que se complete el cambio a 105 km/h (65 mph), se muestra el mensaje EXHAUST FLUID QUALITY POOR - SEE OWNERS MANUAL NOW - SPEED LIMITED TO (Calidad deficiente de fluido de escape - vea el manual del propietario ahora - Velocidad

limitada a) 105 KM/H (65 MPH) - 120 KM (75 MI) UNTIL (Hasta) 89 KM/H (55 MPH) MAX SPEED (velocidad máxima) en el DIC. El kilometraje mostrado disminuirá conforme continúe la conducción. Una luz de advertencia y una campanilla también se encienden.

Cuando el conteo regresivo de kilometraje es cero, se muestra el mensaje EXHAUST FLUID QUALITY POOR - SEE OWNERS MANUAL NOW - TRANSITIONING TO (Calidad deficiente de Fluido de escape, vea el manual del propietario ahora - Cambiando a) 89 KM/H (55 MPH) MAX SPEED (Velocidad máxima) en el DIC. Una luz de advertencia parpadeante y una campanilla también se encienden. La velocidad del vehículo se reducirá a un límite de velocidad máxima de 89 km/h (55 mph).

Después que se complete el cambio a 89 km/h (55 mph), se muestra un mensaje EXHAUST FLUID QUALITY POOR - SEE OWNERS MANUAL NOW - SPEED LIMITED TO (Calidad deficiente de fluido de

escape - vea el manual del propietario ahora - Velocidad limitada a) 89 KM/H (55 MPH) - 120 KM (75 MI) UNTIL (Hasta) 7 KM/H (4 MPH) MAX SPEED (velocidad máxima) en el DIC. El kilometraje mostrado disminuirá conforme continúe la conducción. Una luz de advertencia parpadeante y una campanilla también se encienden.

Cuando el conteo regresivo de kilometraje es cero, se muestra un mensaje EXHAUST FLUID QUALITY POOR - SEE OWNERS MANUAL NOW - TRANSITIONING TO (Calidad deficiente de Fluido de escape, vea el manual del propietario ahora - Cambiando a) 7 KM/H (4 MPH) MAX SPEED (Velocidad máxima) en el DIC. Una luz de advertencia parpadeante y una campanilla también se encienden. La velocidad del vehículo se reducirá a un límite de velocidad máxima de 7 km/h (4 mph).

Después que se complete el cambio a 7 km/h (4 mph), se muestra un mensaje EXHAUST FLUID QUALITY POOR - SEE OWNERS

MANUAL NOW - SPEED LIMITED TO (Calidad deficiente de fluido de escape - Vea el manual del propietario ahora - Velocidad limitada a) 7 KM/H (4 MPH) en el DIC. Una luz de advertencia parpadeante y una campanilla también se encienden.

### **Dé servicio al sistema de fluido de escape**

Si ocurre un problema con el sistema DEF, se muestra el mensaje SERVICE EXHAUST FLUID SYSTEM - SEE OWNERS MANUAL NOW (Dé servicio al sistema de fluido de escape - Vea el manual del propietario ahora) - 160 KM (99 MI) UNTIL (Hasta) 105 KM/H (65 MPH) MAX SPEED (velocidad máxima) en el DIC. El kilometraje mostrado disminuirá conforme continúe la conducción. También se enciende una luz de advertencia. En algunos casos este mensaje se borrará solo, indicando que el sistema DEF pudo corregir la condición. Si persiste un mensaje del DIC, consulte a su distribuidor o se pueden mostrar mensajes adicionales en el DIC.

Cuando el conteo regresivo de kilometraje es cero, se muestra el mensaje SERVICE EXHAUST FLUID SYSTEM - SEE OWNERS MANUAL NOW - TRANSITIONING TO (Dé servicio a sistema de Fluido de escape, vea el manual del propietario ahora - Cambiando a) 105 KM/H (65 MPH) MAX SPEED (Velocidad máxima) en el DIC. Una luz de advertencia y una campanilla también se encienden. La velocidad del vehículo se reducirá a un límite de velocidad máxima de 105 km/h (65 mph).

Después que se complete el cambio a 105 km/h (65 mph), se muestra un mensaje SERVICE EXHAUST FLUID SYSTEM - SEE OWNERS MANUAL NOW - SPEED LIMITED TO (Dé servicio a sistema de fluido de escape - vea el manual del propietario ahora - Velocidad limitada a) 105 KM/H (65 MPH) - 120 KM (75 MI) UNTIL (Hasta) 89 KM/H (55 MPH) MAX SPEED (velocidad máxima) en el DIC. El kilometraje mostrado disminuirá

conforme continúe la conducción. Una luz de advertencia y una campanilla también se encienden.

Cuando el conteo regresivo de kilometraje es cero, se muestra el mensaje SERVICE EXHAUST FLUID SYSTEM - SEE OWNERS MANUAL NOW - TRANSITIONING TO (Dé servicio a sistema de Fluido de escape, vea el manual del propietario ahora - Cambiando a) 89 KM/H (55 MPH) MAX SPEED (Velocidad máxima) en el DIC. Una luz de advertencia parpadeante y una campanilla también se encienden. La velocidad del vehículo se reducirá a un límite de velocidad máxima de 89 km/h (55 mph).

Después que se complete el cambio a 89 km/h (55 mph), se muestra el mensaje SERVICE EXHAUST FLUID SYSTEM - SEE OWNERS MANUAL NOW - SPEED LIMITED TO (Dé servicio a sistema de fluido de escape - vea el manual del propietario ahora - Velocidad limitada a) 89 KM/H (55 MPH) - 120 KM (75 MI) UNTIL (Hasta) 7 KM/H (4 MPH) MAX SPEED (velocidad

máxima) en el DIC. El kilometraje mostrado disminuirá conforme continúe la conducción. Una luz de advertencia parpadeante y una campanilla también se encienden.

Cuando el conteo regresivo de kilometraje es cero, se muestra el mensaje SERVICE EXHAUST FLUID SYSTEM - SEE OWNERS MANUAL NOW - TRANSITIONING TO (Dé servicio a sistema de Fluido de escape, vea el manual del propietario ahora - Cambiando a) 7 KM/H (4 MPH) MAX SPEED (Velocidad máxima) en el DIC. Una luz de advertencia parpadeante y una campanilla también se encienden. La velocidad del vehículo se reducirá a un límite de velocidad máxima de 7 km/h (4 mph).

Después que se complete el cambio a 7 km/h (4 mph), se muestra el mensaje SERVICE EXHAUST FLUID SYSTEM - SEE OWNERS MANUAL NOW - SPEED LIMITED TO (Dé servicio al sistema de fluido de escape - Vea el manual del propietario ahora - Velocidad limitada a) 7 KM/H (4 MPH) en el



DIC. Una luz de advertencia parpadeante y una campanilla también se encienden.

### **Dé servicio al sistema de emisiones**

Si ocurre un problema con el sistema de emisiones del vehículo, se muestra el mensaje SERVICE EMISSION SYSTEM - SEE OWNERS MANUAL NOW (Dé servicio al sistema de emisiones - Vea el manual del propietario ahora) - 282 KM (175 MI) UNTIL (Hasta) 105 KM/H (65 MPH) MAX SPEED (velocidad máxima) en el DIC. El kilometraje mostrado disminuirá conforme continúe la conducción. En algunos casos este mensaje se borrará solo, indicando que el sistema de emisiones pudo corregir la condición. Si persiste un mensaje del DIC, consulte a su distribuidor o se pueden mostrar mensajes adicionales en el DIC.

Cuando el conteo regresivo de kilometraje es cero, se muestra el mensaje SERVICE EMISSION SYSTEM - SEE OWNERS MANUAL NOW - TRANSITIONING

TO (Dé servicio a sistema de emisiones - vea el manual del propietario ahora - Cambiando a) 105 KM/H (65 MPH) MAX SPEED (Velocidad máxima) en el DIC. También se enciende una campanilla. La velocidad del vehículo se reducirá a un límite de velocidad máxima de 105 km/h (65 mph).

Después que se complete el cambio a 105 km/h (65 mph), se muestra el mensaje SERVICE EMISSION SYSTEM - SEE OWNERS MANUAL NOW - SPEED LIMITED TO (Dé servicio a sistema de emisiones - vea el manual del propietario ahora - Velocidad limitada a) 105 KM/H (65 MPH) - 120 KM (75 MI) UNTIL (Hasta) 89 KM/H (55 MPH) MAX SPEED (velocidad máxima) en el DIC. El kilometraje mostrado disminuirá conforme continúe la conducción. También se enciende una campanilla.

Cuando el conteo regresivo de kilometraje es cero, se muestra el mensaje SERVICE EMISSION SYSTEM - SEE OWNERS

MANUAL NOW - TRANSITIONING TO (Dé servicio a sistema de emisiones - vea el manual del propietario ahora - Cambiando a) 89 KM/H (55 MPH) MAX SPEED (Velocidad máxima) en el DIC. También se enciende una campanilla. La velocidad del vehículo se reducirá a un límite de velocidad máxima de 89 km/h (55 mph).

Después que se complete el cambio a 89 km/h (55 mph), se muestra el mensaje SERVICE EMISSION SYSTEM - SEE OWNERS MANUAL NOW - SPEED LIMITED TO (Dé servicio al sistema de emisiones - Vea el manual del propietario ahora - Velocidad limitada a) 89 KM/H (55 MPH) en el DIC. También se enciende una campanilla.

## Transmisión automática

### Transmision Automática

La velocidad seleccionada también se muestra en el grupo del instrumentos.



**P** : Esta posición bloquea las ruedas motrices. Es la mejor posición para usarla al arrancar el motor porque el vehículo no puede moverse fácilmente.

### Advertencia

Es peligroso salir del vehículo cuando la palanca no está totalmente en P (estacionamiento) con el freno de estacionamiento correctamente activado. El vehículo podría moverse.

No abandone el vehículo cuando el motor esté en funcionamiento. Si dejó el motor encendido, el vehículo podría comenzar a moverse de manera repentina. Usted u otras personas podrían resultar lesionados. Para asegurarse de que el vehículo no se mueva, siempre active el freno de estacionamiento y mueva la palanca a la posición P (estacionamiento), incluso cuando esté en un terreno nivelado. Consulte *Cambie a P (estacionamiento)* ⇨ 229.

Asegúrese de que la palanca de cambios está totalmente en P (estacionamiento) antes de arrancar

el motor. El vehículo tiene un sistema de control de bloqueo de cambios de la transmisión automática. Primero debe oprimirse totalmente el freno normal y después debe presionarse el botón de la palanca de cambios antes de cambiar a una posición diferente a P (estacionamiento), con la llave de encendido en ON/RUN (encendido/funcionamiento). Si no puede cambiar a una velocidad diferente a P (estacionamiento), libere la presión en la palanca de cambios y después empuje la palanca completamente hasta P (estacionamiento), manteniendo siempre presionado el freno. A continuación presione el botón de la palanca de cambios y mueva la palanca de cambios hacia otra velocidad. Consulte *Cambio fuera de PARK (estacionamiento)* ⇨ 230.

**R** : Utilice esta velocidad para avanzar hacia atrás.

**Precaución**

El cambiar a R (reversa) mientras el vehículo esté moviéndose hacia adelante podría dañar la transmisión. Las reparaciones no estarían cubiertas por la garantía del vehículo. Cambie a R (reversa) únicamente cuando el vehículo esté detenido.

Para hacer oscilar el vehículo hacia atrás y hacia adelante para sacarlo de la nieve, el hielo o la arena sin dañar la transmisión, consulte *Si el vehículo se atasca* ⇨ 213.

**N** : En esta posición el motor no engancha con las ruedas. Para volver a arrancar el motor cuando el vehículo ya está en movimiento, utilice únicamente N (neutral). También, utilice N (neutral) para remolcar el vehículo.

**Advertencia**

Es peligroso cambiar a una velocidad de manejo cuando el motor está revolucionado. A menos que su pie esté presionando el pedal del freno muy firmemente, el vehículo podría moverse de manera muy rápida. Podría perder el control del vehículo y golpear objetos o personas. No cambie a una velocidad de manejo cuando el motor esté revolucionado.

**Precaución**

El cambiar a una velocidad diferente a P (estacionamiento) o N (neutral) con el motor revolucionado podría dañar la transmisión. Las reparaciones no estarían cubiertas por la garantía del vehículo. Asegúrese de que el motor no esté revolucionado al cambiar la velocidad del vehículo.

**D** : Esta posición es para el manejo normal. Brinda el mayor ahorro de combustible. Si se necesita más potencia para pasar y el vehículo está:

- Avanzando a menos de 56 km/h (35 mph), presione el acelerador hasta la mitad.
- Avanzando a más de 56 km/h (35 mph) o más, presione el acelerador hasta el fondo.

**Precaución**

Si el vehículo no hace cambios de velocidad, la transmisión podría estar dañada. Lleve a revisar el vehículo de inmediato.

**L** : La Selección electrónica de rango (ERS) o Modo manual permite la selección del rango de posiciones de las velocidades. Consulte *Modo manual* ⇨ 243.

**Modos de operación**

La transmisión podría operar a una velocidad más baja de lo normal para mejorar el desempeño del

vehículo. La velocidad del motor puede ser más alta y puede haber un incremento en ruido durante las siguientes condiciones:

- Al subir una pendiente.
- Al conducir cuesta abajo.
- Al conducir en temperaturas cálidas o a gran altitud.

## Modo manual

### Control de cambios del conductor (DSC)

La Selección electrónica de rango (ERS) o Modo manual permite que se seleccionen las posiciones de las velocidades. Utilice este modo al conducir cuesta abajo para limitar la velocidad del vehículo y el cambio más alto. El indicador de posición de cambio en el Centro de información del conductor (DIC) mostrará un número junto a la L. Esto indica la mayor velocidad disponible en Modo manual.

Para usar:

1. Mueva la palanca de cambios a L (Baja).

2. Presione + (más) o - (menos) en la palanca de cambios para aumentar o disminuir el rango de velocidad disponible.

Al cambiar a L (Baja), la transmisión cambiará a un rango de velocidades menor preestablecido. Para este rango preestablecido, la velocidad más alta disponible se muestra junto a L en el DIC. Consulte *Centro de información del conductor (DIC) (Nivel superior)* ⇨ 135 o *Centro de información del conductor (DIC) (Nivel básico)* ⇨ 131.

Todas las velocidades por debajo de dicho número están listas para usarse.

Al utilizar ERS, puede utilizar el control crucero.

Si la velocidad del vehículo o las revoluciones por minuto del motor son demasiado elevadas, la transmisión no permitirá cambiar a la siguiente velocidad menor.

Si la velocidad del vehículo no se reduce dentro del tiempo permitido, no se completa el cambio del rango de velocidad más bajo. Reduzca la

velocidad del vehículo, después presione - (menos) al rango de velocidad menor deseado.

### Función de arranque en segunda

Al acelerar el vehículo desde alto total en condiciones de hielo o nieve, usted puede elegir cambiar a 2 (Segunda) velocidad. Una velocidad más alta le permite obtener mayor tracción sobre superficies resbalosas.

Con la función DSC, el vehículo puede ajustarse para arrancar en 2 (segunda) velocidad.

1. Mueva la palanca de cambios de D (conducir) a L (Baja).
2. Con el vehículo detenido, presione el extremo + (más) del botón para seleccionar la 2da (segunda) velocidad. El vehículo arrancará desde la posición de alto total, en 2a (segunda) velocidad.
3. Una vez que esté en movimiento, seleccione la velocidad deseada.

## Transmisión manual

### Patrón de cambios



#### Precaución

No descance su mano sobre la palanca de cambios al conducir. La presión podría provocar desgaste prematuro en la transmisión. Las reparaciones no estarían cubiertas por la garantía del vehículo.

#### Precaución

No descance su pie sobre pedal del embrague al conducir o al estar detenido. La presión puede provocar desgaste prematuro en el embrague. Las reparaciones no estarían cubiertas por la garantía del vehículo.

**1** : Oprima el pedal del embrague a fondo hasta donde se detenga el pedal y cambie a 1 (Primera). Luego suelte lentamente el pedal del embrague al tiempo que se presiona el pedal del acelerador.

Si el vehículo llega a un alto total y se batalla para cambiar a 1 (Primera), coloque la palanca en Neutral y suelte el embrague. Oprima nuevamente el pedal del embrague. Después cambie a 1 (Primera).

**2** : Presione el pedal del embrague a fondo hasta topar mientras levanta el pedal del acelerador y cambia a 2 (Segunda). Luego,

suelte lentamente el pedal del embrague al tiempo que se presiona el pedal del acelerador.

**3, 4, 5, y 6** : Cambie a 3 (Tercera), 4 (Cuarta), 5 (Quinta) y 6 (Sexta) de la misma manera en que cambia a 2 (Segunda). Suelte lentamente el pedal del embrague al tiempo que se presiona el pedal del acelerador.

Para la mejor economía de combustible, use la 6a (Sexta) velocidad siempre que lo permitan la velocidad del vehículo y las condiciones de conducción.



Una luz de cambio hacia arriba en el tablero de instrumentos indica cuando cambiar a la siguiente velocidad para mejor economía de combustible.

Para detenerse, suelte el pedal del acelerador y presione el freno. Justo antes de que se detenga el

vehículo, presione los pedales del embrague y del freno y cambie a neutral.

**Neutral** : Utilice esta posición al arrancar o mantener el motor en marcha sin desplazamiento. La palanca de cambios se encuentra en Neutral cuando está centrada en el patrón de cambios, es decir, no está en ninguna velocidad.

**R** : Para retroceder, con el vehículo completamente detenido, oprima el pedal del embrague. Después jale hacia arriba el botón de reversa de la palanca de cambios y cambie a R Reversa. Lentamente vaya soltando el embrague mientras presiona el acelerador.

Si la velocidad no se engancha, cambie la transmisión a Neutral, suelte el pedal del embrague, y vuelva a oprimirlo. Repita la selección de cambios de velocidad.

 **Advertencia**

Si se salta una velocidad al hacer cambios descendentes, podría perder el control del vehículo. Podría lastimarse o lastimar a terceros. No realice cambios de más de una velocidad a la vez al hacer cambios descendentes.

**Precaución**

No salte cambios de velocidad al ir introduciendo cambios superiores. Esto puede provocar desgaste prematuro en la transmisión. Las reparaciones no estarían cubiertas por la garantía del vehículo.

## Frenos

### Sistema de frenos antibloqueo (ABS)

Este vehículo cuenta con un Sistema anti-bloqueo de frenos (ABS), un sistema de frenado electrónico avanzado que previene los derrapes por frenado.

Cuando comience a conducir el vehículo, el sistema de frenos antibloqueo (ABS) realiza una prueba automática. Es posible que se escuche un motor o clics momentáneos mientras se realiza la verificación; incluso se puede observar un ligero movimiento en el pedal del freno. Esto es normal.



Si hay un problema con el sistema ABS, la luz de advertencia se mantendrá encendida. Consulte *Luz de advertencia del sistema de frenos antibloqueo (ABS)* ⇨ 125.

Si se encuentra manejando de manera segura en un camino mojado y es necesario pisar bruscamente el freno y continuar frenando para evitar algún obstáculo repentino, una computadora detecta que las llantas están desacelerando. Si una de las llantas está por detenerse completamente, la computadora manejará los frenos de cada llanta por separado.

El sistema ABS puede cambiar la presión de los frenos sobre cada llanta, según se requiera, más rápido de lo que podría hacerlo cualquier conductor. Esto puede ayudarle a librar el obstáculo mientras frena con fuerza.

Mientras se mantiene el freno presionado, la computadora continúa recibiendo información

acerca de la velocidad de cada llanta y controla la presión de frenado de acuerdo con la misma.

Recuerde: el sistema ABS no cambia el tiempo requerido para que el pie llegue hasta el pedal del freno y tampoco disminuye la distancia de frenado en todas las ocasiones. Si se acerca demasiado al vehículo de enfrente, no tendrá tiempo para aplicar los frenos si dicho vehículo disminuye la velocidad o se detiene bruscamente. Siempre deje suficiente espacio enfrente para frenar, incluso con el sistema ABS.

### **Uso del sistema ABS**

No bombee los frenos. Sólo mantenga el pedal del freno presionado con firmeza y permita que el sistema ABS realice el trabajo. Puede escuchar la bomba o motor ABS operando y sentir que el pedal de freno pulsa. Esto es normal.

### **Frenado en emergencias**

El sistema ABS le permite manejar el volante y frenar al mismo tiempo. En muchas emergencias, el manejo adecuado del volante podría ser de mucho más ayuda que el mejor de los frenados.

### **Freno de Mano**

#### **Aplicación de palanca**



Con el pedal de freno aplicado, jale hacia arriba firmemente sobre la manija del freno de estacionamiento sin presionar el botón de liberación. Ver *Cambie a P (estacionamiento)* ⇨ 229 o *Estac* ⇨ 231. Si el

encendido está en la posición ON/ RUN (encendido/funcionamiento), la luz de advertencia del sistema de frenos se enciende. Consulte *Luz de advertencia del sistema de frenos* ⇨ 125.

Para liberar el freno de estacionamiento:

1. Mantenga oprimido el pedal del freno.
2. Tire de la palanca del freno de estacionamiento hacia arriba, hasta que pueda oprimir el botón de liberación.
3. Mantenga oprimido el botón de liberación mientras mueve la manija del freno totalmente hacia abajo.

**Precaución**

El manejar con el freno de estacionamiento activado podría sobrecalentar el sistema de frenado y provocar desgaste prematuro o daños a las partes del sistema de frenado.

(Continúa)

**Precaución (Continúa)**

Asegúrese de que el freno de estacionamiento esté totalmente liberado y la luz de advertencia del sistema de frenado esté apagada antes de manejar.

Conducir con el freno de estacionamiento aplicado provocará que suene una alarma audible de advertencia y que el mensaje **RELEASE PARKING BRAKE** (liberar freno estacionamiento) aparezca en el DIC. Este mensaje permanecerá encendido hasta que se suelte el freno de estacionamiento o el vehículo se detenga.

**Aplicación de pedal**



Con el pedal de freno aplicado, empuje el pedal de freno de estacionamiento hacia abajo. Ver *Cambie a P (estacionamiento)* ⇨ 229 o *Estac* ⇨ 231.

Si el encendido está activado, la luz de advertencia del sistema de frenos se enciende. Consulte *Luz de advertencia del sistema de frenos* ⇨ 125.



**Precaución**

El manejar con el freno de estacionamiento activado podría sobrecalentar el sistema de frenado y provocar desgaste prematuro o daños a las partes del sistema de frenado. Asegúrese de que el freno de estacionamiento esté totalmente liberado y la luz de advertencia del sistema de frenado esté apagada antes de manejar.

Para liberar el freno de estacionamiento, mantenga el pedal del freno de servicio presionado, a continuación presione momentáneamente el pedal del freno de estacionamiento hasta sienta que el pedal se libera. Retire lentamente el pie del pedal del freno de estacionamiento. Si el freno de estacionamiento no se libera al empezar a conducir, la luz de advertencia del sistema de frenos se enciende y una campanilla

suenan para advertirle que el freno de estacionamiento continúa aplicado.

**Asistencia del freno**

La característica de asistencia en el frenado está diseñada para ayudar al conductor a detenerse o reducir la velocidad del vehículo en condiciones de emergencia. Esta característica utiliza el módulo de control de estabilidad del sistema hidráulico de los frenos para suplementar el sistema de frenos de potencia cuando el conductor ha pisado el pedal del freno de manera rápida y con mucha fuerza en un esfuerzo por detener o reducir la velocidad del vehículo rápidamente. El módulo de control de estabilidad del sistema hidráulico de los frenos aumenta la presión de los frenos en cada esquina del vehículo hasta la activación del sistema ABS. Es posible sentir algún movimiento o pulsación del pedal del freno durante este tiempo; el conductor debe continuar presionando el pedal del freno según lo requiera la situación de manejo. La

característica de asistencia en frenado se desactivará automáticamente al liberar el pedal del freno o cuando se reduzca rápidamente la presión sobre el pedal.

## Sistemas de control de recorrido

### Control de tracción/ Control electrónico de estabilidad

#### Operación del sistema

El vehículo tienen un Sistema de control de tracción (TCS) y StabiliTrak<sup>®</sup>, un sistema de control electrónico de estabilidad. Estos sistemas ayudan a limitar el deslizamiento de la rueda y ayudan al conductor a mantener el control, en especial en condiciones de camino resbaloso.

El sistema de control de tracción (TCS) se activa si detecta que alguna de las ruedas de tracción está patinando o empieza a perder tracción. Cuando esto sucede, el sistema de control de tracción (TCS) aplica los frenos en las ruedas que patinan y reduce la potencia del motor para limitar el giro de la rueda.

El sistema StabiliTrak se activa cuando el vehículo detecta una diferencia entre la ruta deseada y la dirección en la cual el vehículo está avanzando en realidad. StabiliTrak aplica selectivamente presión de frenado a cualquiera de los frenos de rueda del vehículo para ayudar al conductor a mantener el vehículo sobre la ruta prevista.

Si se está usando el Control de velocidad constante y el control de tracción o StabiliTrak comienza a limitar el giro de las ruedas, se desactivará el Control de velocidad constante. El Control de velocidad constante se puede volver a encender cuando lo permitan las condiciones del camino.

Ambos sistemas se encienden automáticamente cuando se arranca el vehículo y comienza a moverse. Se pueden escuchar o sentir los sistemas mientras estén en operación o mientras realizan verificaciones de diagnóstico. Esto es normal y no significa que hay un problema con el vehículo.

Se recomienda dejar el sistema ambos sistemas encendidos para condiciones de conducción normal, pero puede ser necesario apagar el sistema de control de tracción (TCS) si el vehículo está atascado en arena, lodo, hielo, o nieve. Consulte *Si el vehículo se atasca* ⇨ 213 y "Activación y desactivación de sistemas" más adelante en esta sección.



La luz indicadora para ambos sistemas está en el grupo de instrumentos. Esta luz:

- Parpadeará cuando el sistema de control de tracción (TCS) esté limitando el giro de las ruedas.
- Parpadeará cuando StabiliTrak esté activado.

- Se encenderá y permanecerá encendida cuando el sistema no esté funcionando.

Si cualquier sistema falla en encenderse o activarse, se muestra un mensaje en el centro de información del conductor (DIC), y  se enciende y permanece encendido para indicar que el sistema está inactivo y no ayuda al conductor a mantener el control. Es seguro conducir el vehículo, pero la conducción se debe ajustar de manera acorde.

Si  se enciende y permanece encendido:

1. Apague el vehículo.
2. Apague el motor y espere 15 segundos.
3. Arranca el motor.

Conduzca el vehículo. Si  se enciende y permanece encendido, el vehículo puede necesitar más tiempo para diagnosticar el problema. Si la condición persiste, consulte a su distribuidor.



### Activación y desactivación de Sistemas





El botón para TCS y StabiliTrak está en la consola central, detrás de la palanca de cambios.

#### Precaución





No frene en forma repetida o acelere fuertemente cuando el TCS está apagado. La línea de impulso del vehículo podría resultar dañada.

Para desactivar sólo el sistema de control de tracción (TCS), oprima y libere . La luz traction off (tracción apagada)  se despliega en el grupo de instrumentos. Para activar el sistema de control de tracción (TCS) de nuevo, oprima y libere .

La luz traction off (tracción apagada)  mostrada en el grupo de instrumentos se apagará.

Si el sistema de control de tracción (TCS) está limitando el giro de las ruedas cuando se presiona , el sistema no se apagará hasta que las ruedas dejen de girar.

Para apagar tanto el Sistema de control de tracción (TCS) como StabiliTrak, presione sin soltar 

hasta que la luz  de Tracción apagada y la luz StabiliTrak OFF (apagado)  se enciendan y permanezcan encendidas en el grupo de instrumentos. Para activar el sistema de control de tracción (TCS) y StabiliTrak de nuevo, oprima y libere . La luz de traction off (tracción apagada)  y la luz StabiliTrak OFF  se apagan en el grupo de instrumentos.

El agregar accesorios puede afectar el desempeño del vehículo. Consulte *Accesorios y modificaciones* ⇨ 283.

## Control de velocidad constante

El control de velocidad constante permite al vehículo puede conservar una velocidad de unos 40 km/h (25 mph) o más sin mantener el pie sobre el acelerador. El control de velocidad constante no funciona a velocidades por debajo de los 40 km/h (25 mph).

### Advertencia

El control de velocidad crucero podría ser peligroso en los lugares donde no es posible manejar a una velocidad constante de manera segura. No utilice el control crucero en caminos con cruces o tráfico pesado.

El control de velocidad crucero puede ser peligros en caminos resbalosos. En dichos caminos, los cambios rápidos de tracción en las llantas podrían provocar el

(Continúa)

### Advertencia (Continúa)

giro sin tracción excesivo y podría perder el control del vehículo. No utilice el control de velocidad crucero en caminos resbalosos.

Si está equipado con transmisión manual, el control de velocidad constante permanecerá activo cuando se cambien las velocidades. El control crucero se desactiva si se presiona el embrague durante varios segundos.

Con el Sistema de control de tracción (TCS) o Control electrónico de estabilidad (ESC), el sistema puede empezar a limitar el giro de la rueda mientras usted está utilizando control de velocidad constante. Si esto ocurre, el control de velocidad constante se desconectará automáticamente. Consulte *Control de tracción/Control electrónico de estabilidad* ⇨ 249. Si ocurre una alerta de colisión cuando el Control de velocidad constante está activado, el Control de velocidad constante se

desactiva. Consulte *Sistema de alerta de choque de frente (FCA)* ⇨ 257. Cuando las condiciones del camino lo permitan y sea seguro, puede utilizar nuevamente el control de velocidad crucero.

Si aplica los frenos, el Control de velocidad constante se desactiva.

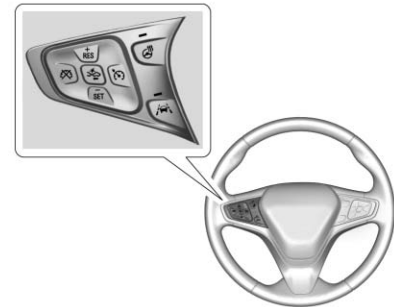



 : Oprima para encender y apagar el sistema de control de velocidad constante. Se enciende un indicador blanco en el grupo de instrumentos cuando se enciende el control crucero.

 : Presione este botón para desactivar el Control de velocidad constante sin borrar de la memoria la velocidad establecida.

**+RES** : Si hay una velocidad establecida en la memoria, presione brevemente para recuperar dicha velocidad o mantenga presionado para acelerar. Si el Control de velocidad constante ya está activo, úselo para incrementar la velocidad del vehículo.

**-SET (establecer)** : Presione brevemente para ajustar la velocidad y activar el control de velocidad constante. Si el Control de velocidad constante ya está activo, úselo para disminuir la velocidad del vehículo.

### **Establecimiento del control de velocidad constante**

Si  está encendido cuando el control no está en uso, podría rozar -SET o +RES por accidente e iniciar el control de velocidad de cruce en un momento que no lo desea. Mantenga  apagado cuando no utilice el control de velocidad.

Para establecer una velocidad:

1. Oprima  para encender el sistema de cruce.
2. Acelere hasta la velocidad deseada.
3. Presione y suelte -SET. La velocidad fijada deseada aparece brevemente en el cuadro de instrumentos.
4. Quite su pie del pedal acelerador.

El indicador del control de velocidad constante en el grupo de instrumentos cambia a verde después de establecer la velocidad deseada en el control de velocidad constante. Consulte *Cuadro de instrumentos* ⇨ 112.

### **Volver a una velocidad establecida**

Si el Control de velocidad constante está ajustado en una velocidad deseada y a continuación presiona el freno, o se presiona , el Control de velocidad constante se desactiva sin borrar la velocidad de la memoria.

Una vez que la velocidad del vehículo alcance aproximadamente 40 km/h (25 mph) o más, presione brevemente +RES. El vehículo regresa a la velocidad establecida previamente.

### **Aumentar la velocidad usando el control de velocidad constante**

Si el sistema de Control de velocidad constante ya está activado:

- Oprima sin soltar +RES en el volante hasta que el vehículo acelere hasta la velocidad deseada y luego suéltelo.
- Para aumentar la velocidad en pequeños incrementos, presione brevemente +RES. Por cada presión, el vehículo irá alrededor de 1 km/h (1 mph) más rápido.

Se puede visualizar la lectura del velocímetro ya sea en unidades inglesas o métricas. Consulte *Cuadro de instrumentos* ⇨ 112. El valor del incremento utilizado depende de las unidades que se estén proyectando.

### Reducir la velocidad usando el control de velocidad constante

Si el sistema de Control de velocidad constante ya está activado:

- Presione sin soltar -SET hasta que se alcance la velocidad deseada más baja, después suéltelo.
- Para reducir la velocidad del vehículo en pequeñas disminuciones, presione brevemente -SET. Por cada presión, el vehículo irá alrededor de 1 km/h (1 mph) más despacio.

Se puede visualizar la lectura del velocímetro ya sea en unidades inglesas o métricas. Consulte *Cuadro de instrumentos* ⇨ 112. El valor del incremento utilizado depende de las unidades que se estén proyectando.

### Rebasar utilizando el control de velocidad constante

Utilice el pedal del acelerador para aumentar la velocidad del vehículo. Al retirar el pie del acelerador el



vehículo reducirá la velocidad hasta llegar a la velocidad previamente establecida. Mientras presiona el pedal del acelerador o poco después de liberarlo para anular el control de velocidad constante, presionar brevemente -SET resultará en que el control de velocidad constante se establezca en la velocidad actual del vehículo.

### Uso del control de velocidad constante en pendientes

El comportamiento del control de velocidad constante en las pendientes depende de la velocidad y carga del vehículo, y de la inclinación de la pendiente. Al subir por una pendiente, tal vez necesite pisar el pedal del acelerador para mantener la velocidad del vehículo. Al bajar por una pendiente, es posible que necesite frenar o cambiar a una velocidad menor para mantener su velocidad baja. Si se aplica el pedal de freno, el control de velocidad constante se desenganchará.

### Terminar el control de velocidad constante

Hay cuatro formas de terminar el Control de velocidad constante:

- Presione ligeramente el pedal del freno.
- Presione el pedal de embrague durante varios segundos o cambie a Neutro (transmisiones manuales).
- Coloque la transmisión en N (neutral).
- Presione .
- Presione .

### Borrar la velocidad de la memoria

La velocidad establecida en el control de velocidad constante se borra de la memoria si presiona el botón  o si apaga el vehículo.

## Sistemas de asistencia al conductor

Este vehículo puede tener funciones que trabajan juntas para ayudar a evitar accidentes o para reducir el daño por accidente al conducir, al ir en reversa y al estacionarse. Lea esta sección completa antes de utilizar estos sistemas.

### Advertencia

No se confié a los Sistemas de asistencia al conductor. Estos sistemas no remplazan la necesidad de poner atención y de conducir de manera segura. Puede ser que usted no escuche o no vea las alertas o advertencias de estos sistemas. No tener el cuidado adecuado al conducir puede dar como

(Continúa)

### Advertencia (Continúa)

resultado lesiones, la muerte o daños al vehículo. Consulte *Conducción defensiva* ⇨ 207.

Bajo muchas condiciones, estos sistemas no:

- Detectarán niños, peatones, ciclistas o animales.
- Detectarán vehículos u objetos fuera del área monitoreada por el sistema.
- Funcionarán a todas las velocidades de conducción.
- Le advertirán o proporcionarán el tiempo suficiente para evitar un choque.
- Funcionarán con falta de visibilidad o malas condiciones climáticas.
- Trabajarán si el sensor de detección no se ha limpiado o si está cubierto por hielo, nieve, barro o suciedad.

(Continúa)

### Advertencia (Continúa)

- Funciona si el sensor de detección está cubierta, tal como con una calcomanía, imán, o placa metálica.
- Funciona si el área alrededor del sensor de detección está dañada o no se reparó adecuadamente.

Se necesita siempre la completa atención al conducir, y usted debe estar listo para tomar medidas y aplicar los frenos y/o dar dirección al vehículo para evitar choques.

### Alerta audible

Algunas funciones de asistencia al conductor alertan al conductor de obstáculos mediante un pitido. Para cambiar el volumen de la campanilla de advertencia, consulte "Confort y comodidad" en *Personalización del vehículo* ⇨ 150.

## Alertas de asistencia para Estacionarse o Ir de Reversa

Si están equipados, la cámara de visión trasera (RVC), Asistente de estacionamiento trasero (RPA), y la Alerta de tráfico trasero cruzando (RCTA) pueden ayudar al conductor a estacionarse o evitar objetos. Compruebe siempre alrededor del vehículo al estacionar o ir en reversa.

### Cámara de visión trasera (RVC)

Cuando se cambie el vehículo a R (Reversa), la RVC muestra una imagen del área detrás del vehículo en la pantalla de infoentretenimiento. La pantalla previa muestra cuando el vehículo se cambia desde R (Reversa) después de una demora breve. Para regresar a la pantalla anterior más rápido, presione el botón en el sistema de infoentretenimiento, cambie a P (estacionamiento), o llegue a una velocidad del vehículo de 8 km/h (5 mph).

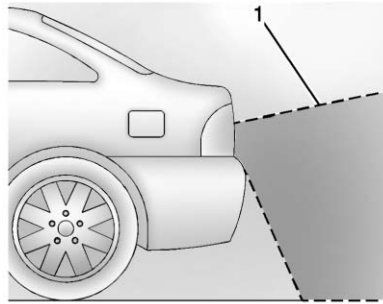

1. Vista proyectada por la cámara

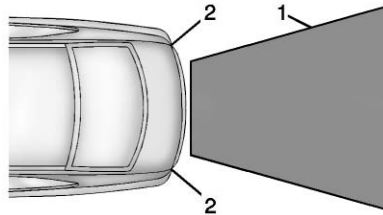

1. Vista proyectada por la cámara  
2. Esquinas de la defensa trasera

Las imágenes proyectadas pueden estar más lejos o más cerca de lo que parecen. El área proyectada es limitada y no se proyectan los objetos que estén cercanos a cualquier esquina de la defensa o debajo de la defensa.

Se puede proyectar un triángulo de advertencia en la pantalla de la RVC para mostrar que la Asistencia de estacionamiento trasero (RPA) ha detectado algún objeto. Este triángulo cambia de ámbar a rojo y aumenta de tamaño cuanto más cerca está el objeto.

### Advertencia

Las cámaras no muestran niños, peatones, ciclistas, tráfico cruzando, animales, ni ningún otro objeto fuera del campo de visión de la cámara, debajo de la defensa o debajo el vehículo. Las distancias mostradas pueden ser diferentes a las distancias reales. No conduzca ni estacione el vehículo usando solamente estas

(Continúa)



**Advertencia (Continúa)**

cámaras. Siempre revise detrás y alrededor del vehículo antes de conducir. No tener el cuidado adecuado puede dar como resultado lesiones, la muerte o daños al vehículo.

**Asistencia de estacionamiento**

Con RPA, cuando el vehículo retrocede a una velocidad de menos de 8 km/h (5 mph), los sensores en la defensa trasera pueden detectar objetos de hasta 2.5 m (8 pies) detrás del vehículo dentro de una zona de 25 cm (10 pulg.) de alto del suelo y debajo del nivel de la defensa. Estas distancias de detección puede ser mas cortas durante climas cálidos o húmedos.

Los sensores bloqueados no detectaran objetos y también pueden causar falsas detecciones. Mantenga los sensores limpios de barro, suciedad, nieve, hielo y

aguanieve; y limpie los sensores después de un lavado de autos en las temperaturas de congelación.

 **Advertencia**

El sistema de Asistencia de estacionamiento no detecta niños, peatones, ciclistas, animales ni objetos ubicados debajo de la defensa o que estén demasiado cerca o demasiado alejados del vehículo. No está disponible en velocidades mayores a 8 km/h (5 mph). A fin de evitar lesiones, muerte o daños al vehículo, incluso con el sistema de Asistencia de estacionamiento, revise siempre el área alrededor del vehículo y verifique todos los espejos antes de moverse hacia adelante o hacia atrás.

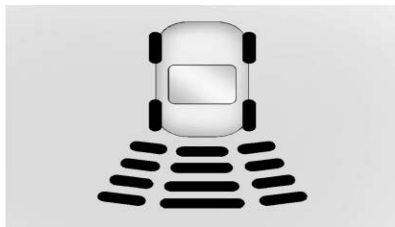

El cuadro de instrumentos puede tener una pantalla de asistencia de estacionamiento con barras que muestren "distancia hasta el objeto" y la información de la ubicación del objeto para RPA. Al acercarse el objeto, más barras se encienden y las barras cambian de color de amarillo a ámbar y a rojo.

Cuando se detecta un objeto por primera vez en la parte trasera, sonará un pitido desde atrás. Cuando un objeto está demasiado cerca (<0.6 m (2 pies) en la parte trasera del vehículo). se escucharán cinco bips desde la parte trasera.

### Alerta de Tráfico Trasero Cruzando (RCTA)

Si está equipado, RCTA muestra un triángulo rojo con una flecha hacia la derecha o izquierda en la pantalla RVC para advertir sobre el tráfico que viene de la izquierda o la derecha. Este sistema detecta objetos que se aproximan desde 20 m (65 pies) desde el lado izquierdo o derecho del vehículo. Cuando se detecta un objeto, suenan tres pitidos desde el lado izquierdo o derecho, dependiendo de la dirección del vehículo detectado.

Tenga precaución mientras retrocede cuando arrastre un remolque, ya que las zonas de detección RCTA que se extienden desde la parte trasera del vehículo no se mueven más hacia atrás cuando se arrastra un remolque.

### Encendido o apagado de las funciones

El botón  en la consola central se usa para encender o apagar la Asistencia de estacionamiento trasero y RCTA. La luz indicadora

junto al botón se enciende cuando las funciones están encendidas y se apaga cuando se desactivan las funciones.

Apague la asistencia de estacionamiento trasero (RPA) cuando remolque.

Para encender o apagar los símbolos del asistente de estacionamiento trasero o las líneas de orientación, consulte "cámara trasera" en *Personalización del vehículo* ⇨ 150.

RCTA también se puede encender o apagar a través de la personalización del vehículo. Consulte "Sistemas de colisión/detección" en *Personalización del vehículo* ⇨ 150.

### Sistemas de asistencia para conducción.

Si están equipados, al conducir el vehículo en velocidad hacia adelante, la Alerta de colisión frontal (FCA), Advertencia de desvío del carril (LDW), Asistencia de conservación de carril (LKA), la

Alerta de zona ciega lateral (SBZA), y/o Alerta de cambio de carril (LCA) pueden ayudar a evitar un choque o a reducir el daño por choque.

### Sistema de alerta de choque de frente (FCA)

Si está equipado, el sistema FCA puede ayudar a evitar o reducir los daños causados por colisiones frontales. Al acercarse a un vehículo de frente demasiado rápido, FCA proporciona una alerta color rojo en el parabrisas y se escuchan pitidos rápidos. El FCA también hace parpadear una alerta visual color amarillo si se sigue a otro vehículo demasiado cerca.

El FCA detecta los vehículos dentro de una distancia aproximada de 60 m (197 pies) y funciona a velocidades superiores a 40 km/h (25 mph).

**⚠ Advertencia**

FCA es un sistema de advertencia y no aplica los frenos. Al acercarse a un vehículo más lento o completamente detenido demasiado rápido, o al seguir a un vehículo muy de cerca, el FCA podría no proporcionar una advertencia con suficiente tiempo para evitar un choque. Es posible que tampoco pueda dar ninguna advertencia. El FCA no advierte sobre peatones, animales, letreros, barandales, puentes, barriles de construcción u otros objetos. Prepárese para entrar en acción y aplicar los frenos. Consulte *Conducción defensiva* ⇨ 207.

FCA se puede deshabilitar con el control del volante FCA.

**Detectar al vehículo adelante**

Las advertencias FCA no ocurrirán a menos que el sistema FCA detecte un vehículo por delante. Cuando se detecta un vehículo, el indicador de vehículo adelante se mostrará verde. Los vehículos pueden no ser detectados en curvas, rampas de salida de autopista, o colinas, debido a poca visibilidad; o si un vehículo al frente está bloqueado parcialmente por peatones u otros objetos. El FCA no detectará otro vehículo al frente hasta que esté completamente en el carril de conducción.

**⚠ Advertencia**

FCA no proporciona una advertencia para ayudar a evitar un accidente, a menos que detecte un vehículo. FCA puede no detectar un vehículo al frente si el sensor FCA está bloqueado por suciedad, nieve, o hielo, o si el parabrisas está dañado. También puede ser que no detecte un vehículo en caminos con viento o colinas, o en condiciones que puedan limitar la visibilidad tales como niebla, lluvia o nieve, o si los faros o el parabrisas no están limpios o en buenas condiciones. Mantenga el parabrisas, los faros, y los sensores FCA limpios y en buenas condiciones.

### Alerta de colisión

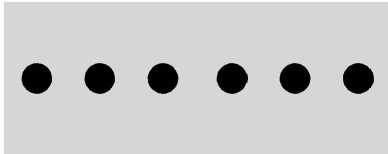

Cuando su vehículo se aproxime a otro vehículo detectado demasiado rápido, las luces rojas FCA parpadearán en el parabrisas. Además, sonarán ocho pitidos agudos rápidos desde el frente. Cuando se produce esta Alerta de colisión, el sistema de frenos puede prepararse para que el frenado del conductor ocurra más rápidamente, lo cual puede causar una desaceleración breve y suave. Continúe aplicando el pedal del freno según lo dicte la situación de conducción. El Control de velocidad constante puede desactivarse con la alerta de colisión.

### Alerta por seguir demasiado cerca



El indicador de vehículo adelante se mostrará en ámbar cuando usted esté siguiendo a un vehículo detectado que vaya adelante mucho muy cerca.

### Seleccionar el tiempo de alerta

El control de alerta de colisión se encuentra en el volante. Oprima  para fijar el tiempo de FCA a lejos, medio, cerca, o apagado. La primera opresión del botón muestra la configuración actual del control en el DIC. Opresiones adicionales del botón cambian esta configuración. La configuración elegida permanecerá hasta que se cambie y afectará el tiempo tanto a la función de Alerta de colisión como a la de seguir muy cerca. El tiempo de ambas alertas varía basándose en la velocidad del

vehículo. A mayor velocidad del vehículo, más alejada ocurrirá la alerta. Considere las condiciones de tráfico y del clima al seleccionar el tiempo de la alerta. El rango del tiempo de selección de la alerta puede no ser adecuado para todos los conductores y condiciones de conducción.

### Indicación de distancia de seguimiento

La distancia de seguimiento a un vehículo en movimiento que esté siguiendo se indica en tiempo de seguimiento en segundos en el Centro de información del conductor (DIC). Consulte *Centro de información del conductor (DIC) (Nivel superior)* ⇨ 135 o *Centro de información del conductor (DIC) (Nivel básico)* ⇨ 131. El tiempo de seguimiento mínimo es 0.5 segundos de separación. Si no se detecta un vehículo al frente, o el vehículo al frente está fuera del rango del sensor, se mostrarán guiones.

**Alertas innecesarias**

Puede ser que FCA proporcione alertas innecesarias a vehículos que dan vuelta, vehículos en otros carriles, objetos que no son vehículos, o a sombras. Estas alertas son una operación normal y el vehículo no requiere servicio.

**Limpiar el sistema**

Si el sistema FCA no parece funcionar adecuadamente, al limpiar el exterior del parabrisas en frente del sensor de la cámara puede corregir este inconveniente.

**Alerta de la zona ciega lateral (SBZA)**

Si está equipado, SBZA es una ayuda para cambios de carril que ayuda al conductor a evitar colisiones que ocurren con vehículos en movimiento que se encuentran en las áreas (o lugares) de zona ciega. Cuando el vehículo está en velocidad de avance, el despliegue del espejo lateral izquierdo y derecho se ilumina si se detecta un vehículo en movimiento

en esa zona ciega. Si se activa la señal direccional y también se detecta un vehículo en el mismo lado, el despliegue destella como una advertencia extra para que no cambie de carril. Debido a que el sistema es parte del sistema de Alerta de cambio de carril (LCA), lea toda la sección LCA antes de usar esta función.

**Alerta de cambio de carril (LCA)**

Si está equipado, el sistema LCA es un apoyo de cambio de carril que ayuda al conductor a evitar choques por cambio de carril que ocurren con vehículos en movimiento en el área de la zona (o lado) ciega lateral o con vehículos que se acercan rápidamente a estas áreas por detrás. La pantalla de advertencia de la alerta de cambio de carril (LCA) se encenderá en el espejo lateral exterior correspondiente y parpadeará si la direccional está encendida.

**Advertencia**

LCA no alerta al conductor sobre vehículos que estén fuera de las zonas de detección de sistema, peatones, ciclistas o animales. Puede no proveer alertas al cambiar de carril bajo algunas condiciones de manejo. No tener el cuidado adecuado al cambiar de carril puede dar como resultado lesiones, la muerte o daños al vehículo. Antes de hacer un cambio de carril, siempre revise todos los espejos, mire sobre su hombro, y use las direccionales.

### Zonas de detección del sistema LCA

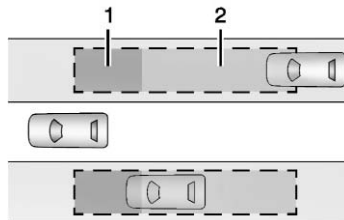

1. Zona de detección del sistema SBZA
2. Zona de detección del sistema LCA

El sensor del sistema LCA cubre una zona de aproximadamente un carril a ambos lados del vehículo o 3.5 m (11 pies). La altura de la zona se encuentra aproximadamente entre 0.5 m (1.5 pies) y 2 m (6 pies) arriba del piso. El área de advertencia de alerta de la zona de lado ciego (SBZA) comienza aproximadamente a la mitad del vehículo y se extiende hacia atrás a 5 m (16 pies). También se le

averte al conductor de vehículos que se acercan rápidamente desde 25 m (82 pies) detrás del vehículo.

### Funcionamiento del sistema

El símbolo LCA se enciende en los espejos laterales cuando el sistema detecta un vehículo en movimiento en el siguiente carril que está en la zona ciega lateral o acercándose rápidamente a esa zona por detrás. Un símbolo LCA encendido indica que puede ser inseguro cambiar de carril. Antes de hacer un cambio de carril, revise la pantalla del LCA, todos los espejos, mire sobre su hombro, y use las direccionales.



**Despliegue del espejo lateral izquierdo**



**Despliegue del espejo lateral derecho**

Cuando se arranca el vehículo, ambos despliegues LCA de los espejos laterales se encienden

brevemente para indicar que el sistema está funcionando. Cuando el vehículo está en una velocidad de avance, la pantalla del espejo lateral izquierdo o derecho se ilumina si se detecta un vehículo en movimiento en esa zona ciega o que se acerque rápidamente a esa zona. Si la dirección se activa en la misma dirección como un vehículo detectado, esta pantalla parpadeará como una advertencia adicional para no cambiar de carril.

LCA puede ser desconectado a través de la personalización del vehículo. Consulte "Sistemas de Colisión/Detección" en *Personalización del vehículo* ⇨ 150. Si el conductor inhabilita el sistema LCA, los despliegues LCA de los espejos no se iluminan.

### Quando el sistema parece no funcionar de manera adecuada

El sistema LCA requiere algo de conducción para que el sistema se calibre a su rendimiento máximo. Esta calibración puede ocurrir más rápido si el vehículo es conducido en una carretera recta con tráfico y

objetos al lado de la carretera (por ej.: barandillas, barreras). Durante un viaje, el sistema de LCA no es operativo hasta que el vehículo primero alcance una velocidad de 24 km/h (15 mph).

Las pantallas de LCA pueden no encender cuando pase a un vehículo rápidamente, para un vehículo detenido, o cuando arrastre un remolque. Las zonas de detección LCA que se extienden hacia atrás desde el lado del vehículo no se extienden más atrás cuando se arrastra un remolque. Tenga precaución mientras cambia carriles cuando arrastre un remolque. El sistema LCA puede alertar sobre objetos conectados al vehículo, tal como un remolque, bicicletas, o un objeto que se extienda hacia afuera en cualquier lado del vehículo. Los objetos agregados pueden también interferir con la detección de vehículos. Éste es el funcionamiento normal del sistema; el vehículo no necesita servicio.

Puede ser que LCA no siempre dé alerta al conductor de vehículos en el siguiente carril, especialmente en condiciones de pavimento mojado o al conducir en curvas cerradas. El sistema no necesita que se le de servicio. El sistema puede iluminarse debido a barandales, señales, árboles, arbustos, y otros objetos inmóviles. Éste es el funcionamiento normal del sistema; el vehículo no necesita servicio.

El sistema LCA puede no funcionar cuando los sensores LCA en las esquinas izquierda o derecha de la defensa trasera se encuentran cubiertas con lodo, suciedad, nieve, hielo, o nieve medio derretida, o en tormentas fuertes. Para instrucciones de limpieza, vea "Lavando el vehículo" bajo *Cuidado exterior* ⇨ 373. Si el centro de información del conductor (DIC) muestra el mensaje de sistema no disponible después de limpiar ambos lados del vehículo hacia las esquinas traseras del vehículo, consulte a su distribuidor.

Si las pantallas del LCA no se iluminan cuando hay vehículos en movimiento en la zona ciega lateral o que se acerquen rápidamente a esta zona y el sistema está limpio, puede ser que el sistema necesite servicio. Lleve el vehículo con su distribuidor.

Cuando el LCA está deshabilitado por cualquier motivo distinto a que el conductor lo haya apagado, la opción de Alerta de cambio de carril encendida no estará disponible en el menú de personalización.

### **Información de frecuencia de radio**

Consulte *Declaración de frecuencia de radio* ⇨ 402.

### **Advertencia de cambio de carril (LWD)**

Si está equipado, LDW puede ayudar a evitar choques debido a alejamientos involuntarios del carril. Puede proporcionar una advertencia si el vehículo está cruzando un carril detectado marcado sin necesidad de utilizar una señal de

giro en la dirección de cambio de carril. Debido a que el sistema es parte del sistema de asistente de conservación de carril (LKA), lea toda la sección LKA antes de usar esta función.

## Asistente de mantenimiento de carril (LKA)

Si está equipado, LKA puede ayudar a evitar choques debido a alejamientos involuntarios del carril. Puede ayudar haciendo girar suavemente el volante si el vehículo se acerca a un carril detectado marcado sin necesidad de utilizar una señal de giro en esa dirección. También puede proporcionar una alerta de sistema de Advertencia de alejamiento del carril (LDW) al cruzar la marca de carril. El sistema LKA no ayudará o proporcionará una alerta LDW si detecta que está conduciendo activamente. Anule LKA girando el volante. LKA utiliza una cámara para detectar las marcas de carril entre 60 km / h (37 mph) y 180 km / h (112 mph).

### Advertencia

El sistema LKA no dirige continuamente el vehículo. Puede que no mantenga el vehículo en el carril o proporcione una alerta de Advertencia de alejamiento del carril (LDW), incluso si se detecta un carril marcado.

Los sistemas LKA y LDW podrían no:

- Proporcionar una alerta o suficiente asistencia a la dirección para evitar una salida del carril o un accidente.
- Detectar las marcas de carril en condiciones meteorológicas o de visibilidad malas. Esto puede ocurrir si el parabrisas o los faros están bloqueados por suciedad, nieve o hielo, si no están en condiciones adecuadas, o si el sol brilla directamente en la cámara.

(Continúa)

### Advertencia (Continúa)

- Detectar bordes de la carretera.
- Detectar los carriles sobre carreteras sinuosas o montañosas.

Si LKA sólo detecta marcas de carril en un lado del camino, sólo le ayudará o proporcionará una alerta LDW cuando se acerque al carril en el lado que detectó el marcador de carril. Incluso con LKA y LDW, debe dirigir el vehículo. Siempre mantenga su atención en el camino y conserve la posición adecuada del vehículo dentro del carril, o podría ocurrir daño al vehículo, lesiones o muerte. Siempre mantenga el parabrisas, los faros, y los sensores de cámara limpios y en buenas condiciones. No utilice LKA en condiciones de mal tiempo.







**⚠ Advertencia**

Usando LKA mientras arrastra un remolque o en caminos resbalosos podría ocasionar la pérdida del control del vehículo y un accidente. Apague el sistema.

**Funcionamiento del sistema**

El sensor de la cámara LKA se encuentra en el parabrisas, adelante del espejo retrovisor.

Para encender y apagar LKA, presione  en el volante.

Cuando este encendido,  es verde si LKA está disponible para asistir y proporcionar alertas LDW. Puede ayudar haciendo girar suavemente el volante y mostrar  en ámbar si el vehículo se acerca a un carril detectado marcado sin necesidad de utilizar una señal de giro en esa dirección. También puede proporcionar una alerta LDW parpadeando  en ámbar al cruzar la marca de carril. Además,

habrá tres sonidos a la derecha o izquierda, dependiendo de la dirección de salida del carril.

El sistema LKA no dirige continuamente el vehículo. Si LKA no detecta conducción activa, puede proporcionar una alerta y un sonido. Mueva el volante de dirección para descartar.

**Cuando el sistema parece no funcionar de manera adecuada**

El rendimiento del sistema puede verse afectado por:

- Vehículos cercanos adelante.
- Cambios repentinos de iluminación, como cuando se conduce a través de túneles.
- Carreteras ladeadas.
- Caminos con marcas pobres de carril, como las carreteras de dos carriles.

Si el sistema LKA no funciona correctamente cuando las marcas de carril son claramente visibles, la limpieza del parabrisas puede ayudar.

Las alertas de asistencia LKA y/o LDW pueden ocurrir debido a marcas de alquitrán, sombras, grietas en la carretera, marcas de carril temporales o en construcción, o de otras imperfecciones de la carretera. Éste es el funcionamiento normal del sistema; el vehículo no necesita servicio. Apague LKA si estas condiciones continúan.

## Combustible

### Combustible (Gasolina)

GM recomienda el uso de gasolina TOP TIER Detergente para mantener el motor más limpio y reducir los depósitos del motor. Ver [www.toptiergas.com](http://www.toptiergas.com) para obtener una lista de los vendedores de Gasolina Detergente TOP TIER y países aplicables.



No use ningún combustible etiquetado E85 o FlexFuel. No utilice gasolina con niveles de etanol mayor a 15% en volumen.

Utilice gasolina regular sin plomo que cumpla la especificación ASTM de D4814 con una clasificación de 87 octanos o mayor. No utilice gasolina con un octanaje publicado de menos de 87, ya que esto puede causar detonación del motor y reducirá la economía de combustible.

#### Combustibles prohibidos

##### Precaución

No utilice combustibles con cualquiera de las siguientes condiciones; ya que podría dañar el vehículo y anular su garantía:

- Para vehículos que no usen FlexFuel, combustible marcado etanol superior al 15% en volumen, como mezclas de etanol de nivel medio (16 - 50% de etanol), E85, o FlexFuel.
- Combustible con cualquier cantidad de metanol, metilal, y anilina. Estos

(Continúa)

#### Precaución (Continúa)

- combustibles pueden corroer las partes metálicas del sistema de combustible o dañar las partes de plástico o hule.
- Combustible que contenga metales como manganeso metilciclopentadienil tricarbonilo (MMT), los cuales pueden dañar el sistema de control de emisiones y las bujías.
  - Combustible con un octanaje publicado de menos que el combustible recomendado. El uso de este combustible reducirá la economía de combustible y el rendimiento, y puede disminuir la vida útil del catalizador de emisiones.

## **Requisitos de combustible de California (Gasolina)**

Si el vehículo está certificado para cumplir con los estándares de emisiones de California, está diseñado para operar con gasolinas que cumplan las especificaciones de California. Consulte la etiqueta de control de emisiones debajo de la tapa del cofre. Si este combustible no está disponible en los estados que están adoptando los Estándares de emisiones de California, el vehículo funcionará de manera satisfactoria con combustibles que cumplan con las especificaciones federales, pero el rendimiento del sistema de control de emisiones puede resultar afectado. La luz indicadora de falla podría encenderse y el vehículo puede no pasar la prueba de comprobación de smog. Consulte *Indicador de falla* ⇨ 122. Si esto ocurre, regrese a su distribuidor autorizado para realizar un diagnóstico. Si se determina que la condición ha sido causada por el

tipo de combustible utilizado, las reparaciones pueden no estar cubiertas por la garantía del vehículo.

## **Combustible en países extranjeros (Gasolina)**

Las puntuaciones de octanaje de combustible publicadas de Estados Unidos, Canadá y México en el índice antidetonante (AKI). Para combustible no para su uso en un país extranjero, consulte "Combustibles Prohibidos" en *Combustible (Gasolina)* ⇨ 265.

## **Aditivos del combustible (Gasolina)**

Para ayudar a mantener los sistemas de combustible limpios, se recomienda Gasolina Detergente TOP TIER. Consulte *Combustible (Gasolina)* ⇨ 265.

Si la Gasolina detergente TOP TIER no está disponible, una botella de Tratamiento limpiador del sistema de combustible GM añadida al tanque de combustible en cada

cambio de aceite del motor, puede ayudar. El tratamiento limpiador del sistema de combustible GM es el único aditivo para gasolina recomendado por General Motors. Está disponible con su distribuidor.

## **Combustible para motores diesel**

La selección de combustible de alta calidad es importante para mantener el desempeño óptimo. No use combustible diesel con más de 15 ppm de contenido de azufre. No use una mezcla diesel que contenga más de 20% de biodiesel por volumen. Las mezclas tanto de diesel como de biodiesel deben cumplir con todos los requerimientos como se define en las versiones más actuales de las normas de combustible locales. Vea los combustibles recomendados bajo *Qué combustible usar en EUA (Diesel)* ⇨ 267 y *Qué combustible usar en Canadá (Diesel)* ⇨ 269.

**Precaución**

Puede ocurrir daño al motor si no se usan los combustibles recomendados, lo que puede anular la garantía del vehículo. Algunos combustibles incorrectos son:

- Combustible diesel con adición de gasolina.
- Combustible diesel mezclado con aceite de motor o fluido de transmisión automática.
- Combustibles de triglicerina, tales como aceite vegetal o grasa animal crudos, en cualquier forma, incluyendo con mezclas de diesel o biodiesel.
- Combustible diesel marino y combustóleo.
- Emulsiones de diesel-agua, tales como Aquazole®.

(Continúa)

**Precaución (Continúa)**

- Aditivos de combustible diesel post-venta, que contienen alcohol, aditivos órgano-metálicos, o emulsificadores de agua.
- Combustible diesel con azufre mayor a 15 ppm.

Algunas condiciones, tales como combustible sucio, pueden disminuir la vida del filtro de combustible y puede encenderse un mensaje CHANGE FUEL FILTER (Cambie el filtro de combustible) en el Centro de información del conductor (DIC).

**Qué combustible usar en EUA (Diesel)**

Se requiere el uso de combustible diesel con contenido ultra bajo de azufre (15 ppm). Busque despachadores de gasolinera con esta etiqueta de color verde:

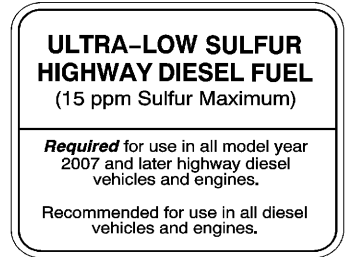

El combustible diesel debe cumplir con la especificación de ASTM International D 975, Grados No. 2-D o No. 1-D S15, también conocido como Diesel de azufre ultra bajo. Póngase en contacto con el proveedor de combustible o gasolinera respecto a cualquier pregunta.

**Precaución**

El uso de combustible diesel diferente a Diesel de azufre ultra bajo (15 ppm de azufre máximo) causará daño al sistema de

(Continúa)

**Precaución (Continúa)**

post-tratamiento de escape. Este daño no estaría cubierto por la garantía del vehículo. No use combustible marino, para locomotoras o destilado de caldera ya que puede contener mayores niveles de azufre.

**Grados de combustible diesel**

Para mejores resultados, use combustible diesel No. 2-D durante todo el año debido a que está mezclado para diferencias de temperaturas de temporadas, tanto arriba como abajo de condiciones de congelamiento. Diesel No. 1-D que también cumpla con el combustible ASTM International D975 se puede usar en temperaturas muy frías (debajo de -18 °C o 0 °F); sin embargo, reducirá la potencia y la economía de combustible. Evite usar diesel No. 1-D en climas tibios o cálidos. Puede resultar en ahogamiento,

arranque deficiente cuando el motor está caliente, y daño al sistema de inyección de combustible.

**Combustible diesel premium**

El combustible diesel premium (FQP-1A) corresponde a los Reglamentos recomendados de la Engine Manufacturers Association (EMA). Puede proporcionar menos ruido, mejor arranque, y mejor desempeño del vehículo, pero no es requerido.

**Mezclas de biodiesel**

No se requiere que las bombas de minoristas que surten mezclas que contienen hasta 5% de biodiesel (B5) estén etiquetadas con la concentración de biodiesel. Las mezclas hasta B5 deben cumplir con ASTM D975 (Grados No. 2-D o No. 1-D S15 de Diesel con azufre ultra bajo). Cuando rellene combustible con una mezcla de biodiesel arriba de B5, una de las siguientes etiquetas debe estar en el despachador:

**B-20 Biodiesel Blend**

contains biomass-based diesel or biodiesel in quantities between 5 percent and 20 percent

**20% Biomass-Based Diesel Blend**

contains biomass-based diesel or biodiesel in quantities between 5 percent and 20 percent

Las mezclas que contienen más de 5% y hasta 20% de biodiesel deben cumplir con la especificación D7467 (Mezcla de biodiesel, B6 - 20) y se etiquetan con una etiqueta de

bomba naranja o azul. Para reducir el riesgo de calidad deficiente de combustible, compre mezclas de biodiesel a partir de un proveedor de combustible o estación de combustible que venda biodiesel certificado BQ-9000®. Visite [www.bq-9000.org](http://www.bq-9000.org) para una lista de comercializadores certificados. Consulte *Biodiesel* ⇨ 270 respecto a información detallada sobre el uso de biodiesel.

## Qué combustible usar en Canadá (Diesel)

Se requiere el uso de combustible diesel con contenido ultra bajo de azufre (15 ppm). Use combustible diesel que cumpla con la especificación CAN/CGSB-3.517 en Canadá. Póngase en contacto con el proveedor de combustible respecto a preguntas sobre el combustible.

### Precaución

El uso de combustible diesel diferente a Diesel de azufre ultra bajo (15 ppm de azufre máximo) causará daño al sistema de post-tratamiento de escape. Este daño no estaría cubierto por la garantía del vehículo. No use combustible marino, para locomotoras o destilado de caldera ya que puede contener mayores niveles de azufre.

### Tipos de combustible diesel

Para mejores resultados, use Diesel Tipo B de azufre ultra bajo. Este combustible está mezclado para cambios estacionales. En temperaturas frías extremas (debajo de -18 °C o 0 °F) se puede usar Diesel tipo A de azufre ultra bajo, pero puede causar pérdidas de potencia y economía de combustible. Evite usar combustible diesel Tipo A en climas tibios o cálidos. Hacerlo puede resultar en ahogamiento, arranque deficiente

cuando el motor está caliente, y daño al sistema de inyección de combustible.

### Combustible diesel premium

Si está disponible, el combustible diesel premium (FQP-1A) que corresponde al Reglamento Recomendado de la Engine Manufacturers Association (EMA) podría proporcionar mejor arranque y desempeño del vehículo con menos ruido.

### Mezclas de Biodiesel en Canadá

Se pueden usar mezclas de biodiesel que cumplan con las especificaciones CAN/CGSB-3.522 hasta 20% (B20). Evite el uso de mezclas de biodiesel arriba de 20%, ya que pueden dañar el motor y el sistema de combustible. Consulte *Biodiesel* ⇨ 270 respecto a información detallada sobre el uso de biodiesel.

### Relleno de combustible

El combustible diesel puede producir espuma cuando llene el tanque. Esto puede causar que la

boquilla de la bomba automática se apague, incluso si el tanque no está lleno. Si esto sucede, espere que se detenga la formación de espuma, y después llene el tanque más lentamente. Consulte *Llenado del tanque* ⇨ 276.

 **Advertencia**

El calor que proviene del motor puede causar que el combustible se expanda y fuerce el combustible fuera del tanque. Si algo enciende el combustible, podría comenzar un incendio. Para ayudar a evitar esto, llene el tanque lentamente y sólo hasta que la boquilla se apague. No rellene hasta el tope. Limpie cualquier combustible derramado.

**Relleno accidental con gasolina**

**Precaución**

Si el vehículo se rellena accidentalmente con gasolina, no continúe conduciendo el vehículo excepto para llegar a una ubicación donde se pueda detener con seguridad. Conducir el vehículo dañará el sistema de combustible. Pida que remolquen el vehículo a un técnico calificado para que se retire la gasolina del tanque y el sistema de combustible. Lave el sistema de combustible con combustible Diesel de azufre ultra bajo para asegurar que se retire toda la gasolina.

**Biodiesel**

El biodiesel es un combustible renovable producido a partir de aceites vegetales o grasas animales que se hayan modificado para hacerlo compatible con el combustible diesel.

**Precaución**

No use biodiesel casero o juegos de prueba caseros ya que la calidad no se puede verificar por métodos científicos aprobados. No use aceite vegetal crudo u otros bio-aceites, grasas sin modificar, o mezclas de aceite vegetal con diesel. Podrían dañar el sistema de combustible y el motor, y los daños no estarían cubiertos por la garantía del vehículo.

**Precaución**

No use mezclas que contengan más de 20% de biodiesel. Cualquier daño al motor, sistema de combustible, o sistema de post-tratamiento de escape no estaría cubierto por la garantía del vehículo.

La calidad del combustible biodiesel se degrada con el tiempo y la exposición a alta temperatura más rápido que el combustible diesel de azufre ultra bajo. El relleno de combustible más frecuente proporciona la mejor oportunidad para tener un suministro de combustible fresco.

El almacenamiento en temperaturas ambiente cálidas acelerará la degradación del biodiesel.

Los propietarios que usen muy poco combustible, o que tengan los vehículos almacenados por periodos prolongados de tiempo, deben evitar el uso de combustibles mezclados con biodiesel superior a 5% en volumen. Cuando los vehículos se almacenan durante más de un mes, deben agotar el biodiesel a menos de un cuarto de tanque, rellenarse con combustible Diesel de azufre ultra bajo, y conducirse por lo menos 32 km (20 mi) antes de almacenarlo.

En temperaturas menores a 0 °C (32 °F), se recomienda cambiar a combustible Diesel de azufre ultra bajo sin contenido de biodiesel, o a

mezclas con biodiesel que contengan menos de 5% en volumen. En estas temperaturas frías extremas, las mezclas de biodiesel mayores a 5% en volumen pueden causar que el filtro de combustible se obstruya y el sistema produzca gel, lo que puede guiar a problemas de operación del vehículo.

Los combustibles mezclados inadecuadamente para operación de temperatura fría pueden resultar en filtros de combustible restringidos y desempeño degradado del vehículo. Los vehículos diesel de GM están equipados con un sistema de calentamiento de combustible para proporcionar un nivel adicional de protección contra la obstrucción del filtro a partir de producción de gel o cera del combustible diesel convencional y mezclas de biodiesel. Si la temperatura de operación es mucho menor a la temperatura en la que ocurre la producción de gel o cera del

combustible, el sistema no puede prevenir todos los casos de obstrucción del filtro.

Si el vehículo experimenta una restricción del filtro de combustible, el sistema de monitoreo a bordo alertará al conductor que el filtro de combustible requiere servicio. Sin embargo, el filtro de combustible no prevendrá todo el daño causado por biodiesel de baja calidad.

## Operación de clima frío (Diesel)

En clima frío, el filtro de combustible puede obstruirse por cera presente naturalmente en el combustible.

Para desobstruirlo, mueva el vehículo a un área de cochera cálida y permita que el filtro se caliente. El filtro de combustible puede necesitar reemplazo.

Consulte *Reemplazo del filtro de combustible (Diesel)* ⇨ 275.

En temperaturas menores a 0 °C (32 °F), se recomienda evitar usar mezclas de biodiesel superiores a una mezcla de 5%. Esta mezcla puede causar la obstrucción del



filtro de combustible, producción de gel del sistema, y congelamiento que pueden afectar el arranque del vehículo. Puede necesitar colocar la ignición en Modo de servicio únicamente y apagarla unas cuantas veces antes que el vehículo arranque, vea *Posiciones del encendido (Acceso sin llave)* ⇨ 221 o *Posiciones del encendido (Acceso con llave)* ⇨ 219. Además, ponga el vehículo en marcha en vacío durante un par de minutos antes de acelerar.

Consulte *Calentador del motor* ⇨ 228 respecto a información adicional respecto a una mejor operación en clima frío.

## Agua en combustible (Diesel)

La inspección o limpieza inadecuadas del tanque de combustible, o combustible contaminado a partir de proveedores, puede causar que se bombee agua dentro del tanque de combustible junto con el combustible diesel. Si se muestra

un mensaje AGUA EN COMBUSTIBLE - PÓNGASE EN CONTACTO CON SERVICIO, el agua se debe drenar de inmediato.

### **Advertencia**

El combustible diesel que contiene agua sigue siendo combustible. Usted u otras personas podrían resultar quemados. Si se necesita drenar el combustible, mantenga las chispas, flamas, y materiales para fumar lejos de la mezcla.

Como una precaución adicional, frene el filtro de combustible diesel de agua residual en cada cambio de aceite del motor. Si el mensaje AGUA EN COMBUSTIBLE - PÓNGASE EN CONTACTO CON SERVICIO se enciende frecuentemente, incluso después de drenar el agua del filtro de combustible, consulte a su distribuidor.

## Solución de problemas de Agua en combustible

Si el mensaje AGUA EN COMBUSTIBLE - PÓNGASE EN CONTACTO CON SERVICIO se enciende:

<b>Problema</b>	<b>Acción recomendada</b>
Se muestra el mensaje pero se apaga durante el ciclo de ignición.	El filtro de combustible está lleno parcialmente con agua. Drene el agua tan pronto como sea posible. Vea "Eliminación de agua del filtro de combustible" a continuación.

Problema	Acción recomendada
El mensaje se despliega y permanece encendido.	Drene el filtro de combustible de inmediato. Si no se puede drenar el agua, y la temperatura está debajo al punto de congelación, el agua se puede congelar en el filtro. Mueva el vehículo a una ubicación cálida para descongelar el agua, y después drene el combustible. Si todavía no se drena el agua, consulte a su distribuidor.

Problema	Acción recomendada
Inmediatamente después de rellenar combustible, el mensaje se despliega y permanece encendido.	Hay una gran cantidad de agua en el tanque de combustible. Drene el filtro de combustible de inmediato. Si el mensaje permanece encendido o vuelve a encenderse sin rellenar combustible, entonces se requiere la purga del tanque de combustible. Consulte a su distribuidor. Si el mensaje se despliega y el motor se ahoga u opera forzado, no conduzca hasta que se drene el combustible contaminado con agua.

Precaución
Conducir con este mensaje encendido puede dañar el sistema de inyección de combustible y el motor. Si el mensaje se enciende después de rellenar combustible, se bombeó agua en el tanque de combustible. Apague el motor y drene el agua de inmediato.

**Eliminación de agua del filtro de combustible**

Para drenar el agua:

1. Apague el motor y aplique el freno de estacionamiento.
2. Coloque un contenedor debajo de la válvula de drenaje del filtro, que está en la parte inferior del filtro de combustible.

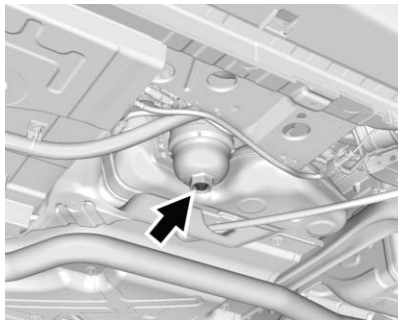

3. Gire el tapón de drenaje en sentido contrario a las manecillas del reloj con una herramienta adecuada.
4. Con el motor apagado, presione y sostenga ENGINE START/STOP (arranque/paro de motor) sin aplicar el freno durante cinco segundos para colocar el vehículo en modo de Servicio. Espere aproximadamente cinco segundos, y después presione ENGINE START/STOP (arranque/paro de motor) de nuevo para apagarlo. Esta operación mejorará el flujo de agua fuera del filtro. El filtro se

drena tan pronto como el combustible diesel emerge del puerto.

5. Vuelva a apretar el tapón de drenaje girándolo en sentido de las manecillas del reloj.
6. Deseche adecuadamente el combustible contaminado con agua.
7. Arranque el motor y déjelo funcionar durante unos minutos. Durante el proceso de drenaje, puede haber entrado aire al sistema de combustible. Si el motor se ahoga, puede necesitar cebar el sistema de combustible. Vea "Cebado de combustible" a continuación.

#### **Cebado de combustible**

Para que el sistema de combustible funcione adecuadamente, no puede haber aire en las líneas de combustible. Si entra aire, el motor puede no arrancar y las líneas de combustible se necesitarán cebar antes de operar el vehículo.

Si hay aire presente, puede haber sucedido lo siguiente:

- El vehículo se quedó sin combustible.
- Se retiró el filtro de combustible.
- Las líneas de combustible se retiraron o desconectaron.
- La válvula de drenaje de agua del filtro de combustible se abrió mientras el motor estaba funcionando.

Para cebar el sistema de combustible:

1. Con el motor apagado, presione y sostenga el botón de arranque sin aplicar el freno durante cinco segundos para colocar el vehículo en modo de Servicio. Espere aproximadamente cinco segundos y presione start (arranque) de nuevo para apagarlo. Realice este paso tres veces o más mientras el vehículo está apagado.
2. Presione el botón de arranque sin aplicar el freno durante un máximo de 40 segundos a la

vez, con cinco segundos entre intentos de ignición, hasta que arranque el motor. Si el motor intenta operar, pero no funciona suavemente, incremente las RPM ligeramente usando el pedal del acelerador. Esto ayudará a forzar aire a través del sistema.

3. Repita el Paso 2 si el motor se ahoga y no vuelve a arrancar.
4. Después de unos cuantos intentos, si el motor no arranca, consulte a su distribuidor.

## Agotamiento de combustible (Diesel)

### Advertencia

El combustible diesel es inflamable. Podría comenzar un incendio si algo lo enciende, y las personas podrían quemarse. No deje que alcance las partes

(Continúa)

### Advertencia (Continúa)

calientes del motor, y mantenga cerillos u otras fuentes de ignición alejados.

Si el motor se ahogó debido a que se quedó sin combustible, agregue por lo menos 7.6 L (2 galones) de combustible si está estacionado en una superficie nivelada, o hasta 18.9 L (5 galones) de combustible si está estacionado en una pendiente, y realice el procedimiento bajo "Cebado de combustible" anteriormente en esta sección.

## Reemplazo del filtro de combustible (Diesel)

### Advertencia

El combustible diesel es inflamable. Podría comenzar un incendio si algo lo enciende, y las personas podrían quemarse. No deje que alcance las partes

(Continúa)

### Advertencia (Continúa)

calientes del motor, y mantenga cerillos u otras fuentes de ignición alejados.

El filtro de combustible está debajo del vehículo en el lado del conductor al frente de la llanta trasera izquierda.

1. Drene cualquier agua del filtro. Vea "Eliminación de agua del filtro de combustible" en *Agua en combustible (Diesel)* ⇨ 272.  
Mantenga el motor apagado hasta que se complete el procedimiento.
2. Aplique el freno de estacionamiento.

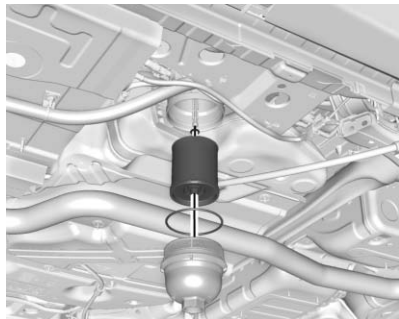

3. Retire la tapa del elemento de filtro girándola en sentido contrario a las manecillas del reloj.
4. Retire el elemento del filtro y los anillos O. Si hay cualquier suciedad sobre la superficie de sellado del filtro, límpiela.
5. Instale un elemento de filtro y anillos O nuevos.
6. Vuelva a instalar y apriete la tapa del filtro al alojamiento.
7. Use el procedimiento de cebado del filtro de combustible para cebar el filtro

de combustible. Vea "Cebado de combustible" en *Agua en combustible (Diesel)* ⇨ 272.

8. Arranque el motor y déjelo funcionar en marcha en vacío durante cinco minutos. Revise el filtro de combustible y la válvula de purga de aire respecto a fugas.

### Llenado del tanque

#### Advertencia

Los vapores de combustible y combustible se incendian violentamente y puede causar lesiones o la muerte.

- Para evitar lesiones a usted o a terceros, lea y siga cuidadosamente todas las instrucciones en la bomba de gasolina.
- Apague el motor al cargar gasolina.

(Continúa)

#### Advertencia (Continúa)

- Mantenga las chispas, flamas y materiales humeantes lejos de la gasolina.
- No deje la bomba de gasolina sin atención.
- No use un teléfono celular mientras cargue combustible.
- No vuelva a entrar en el vehículo mientras carga gasolina.
- Mantenga a los niños alejados de la bomba de gasolina; y nunca permita que los niños carguen gasolina.
- El combustible se puede rociar si la tapa del combustible se abre demasiado rápido. Este rocío de gasolina puede suceder si el tanque está casi lleno, y es más común

(Continúa)

**Advertencia (Continúa)**

en clima caluroso. Abra la tapa del combustible lentamente y espere que cualquier ruido de siseo se detenga, y luego desatornille la tapa completamente.

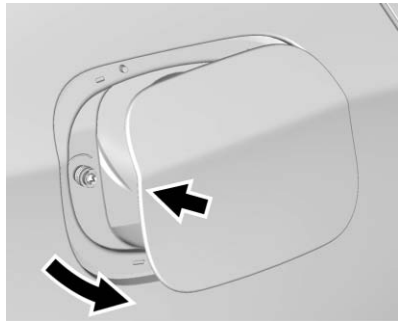

El tapón de combustible está detrás de la puerta abatible para el tanque de combustible, en el lado del pasajero del vehículo. Para abrir la

puerta del combustible, presione y suelte el borde central hacia atrás de la puerta.

Para retirar el tapón de combustible, hágalo girar en sentido inverso al de las manecillas del reloj. Para volver a poner el tapón de combustible, hágalo girar en sentido de las manecillas del reloj hasta que haga clic.

El indicador de falla se encenderá en vehículos con motores de gasolina, si la tapa no está instalada adecuadamente. Consulte *Indicador de falla* ⇨ 122.

**⚠ Advertencia**

Llenar el tanque de combustible en exceso más de tres clics de una boquilla de llenado estándar puede causar:

- Problemas de desempeño del vehículo, incluyendo ahogamiento y daño del motor al sistema de combustible.

(Continúa)

**Advertencia (Continúa)**

- Derrames de combustible.
- Incendio potencial de combustible.

Tenga cuidado de no derramar gasolina. Espere unos segundos al de terminar de cargar antes de retirar la boquilla. Limpie la gasolina de las superficies pintadas lo más rápido posible. Consulte *Cuidado exterior* ⇨ 373.

**⚠ Advertencia**

Si comienza un incendio mientras está cargando gasolina, no retire la boquilla. Corte el flujo de gasolina apagando la bomba o notificando al encargado de la estación. Aléjese del área de inmediato.

**Precaución**

Si necesita un tapón de gasolina nuevo, asegúrese de obtener el tipo adecuado con su distribuidor. Un tapón de combustible inadecuado puede no cerrar de manera adecuada, hacer que se encienda el indicador de falla y dañar el tanque de gasolina y el sistema de emisiones. Consulte *Indicador de falla* ⇨ 122.

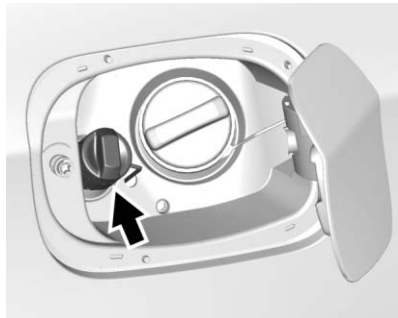
**Fluido de escape diesel (DEF)**

El DEF es una solución no tóxica que se rocía dentro de la corriente de escape de los vehículos diesel para causar una reacción química y descomponer las emisiones de NOx en nitrógeno y agua inocuos.

El DEF no es un aditivo de combustible y nunca entra en contacto con el combustible diesel. Se almacena en un tanque separado. El puerto de relleno está detrás de la puerta de combustible junto a la tapa de combustible regular. Tiene una tapa de relleno azul. Consulte *Fluido de escape diesel* ⇨ 234.

**Cómo llenar un contenedor portátil combustible****⚠ Advertencia**

Llenar un contenedor portátil de combustible mientras se encuentra en el vehículo puede ocasionar vapores de

(Continúa)

**Advertencia (Continúa)**

combustible que pueden encenderse ya sea por electricidad estática o por otros medios. Usted u otras personas pueden sufrir quemaduras graves y el vehículo se puede dañar. Siempre:

- Use contenedores aprobados para combustible.
- Remueva el contenedor del vehículo, cajuela o caja de camioneta antes de llenarlo.
- Coloque el contenedor en el piso.
- Coloque la boquilla dentro de la abertura de llenado del contenedor antes de despachar combustible y manténgase en contacto con la abertura de llenado hasta que se complete el llenado.

(Continúa)

**Advertencia (Continúa)**

- Llene el contenedor a no más de 95% de llenado para permitir expansión.
- No fume, encienda cerillos, o utilice encendedores mientras recargue combustible.
- Evite usar teléfonos celulares u otros dispositivos electrónicos.

**Remolque transporte****Información general sobre remolque**

El vehículo no está diseñado para remolcar.

**Conversiones y adiciones****Equipo eléctrico añadido****Advertencia**

El Conector de enlace de datos (DLC) se usa para servicio del vehículo y pruebas de Inspección/mantenimiento de emisiones. Consulte *Indicador de falla* ⇨ 122. Un dispositivo conectado al DLC — como un dispositivo de mercado secundario de rastreo de flotilla o comportamiento del conductor — puede interferir con los sistemas del vehículo. Esto podría afectar la operación del vehículo y causar un accidente. Tales dispositivos también pueden tener acceso a la información guardada en los sistemas del vehículo.



<b>Precaución</b>
Algunos equipos eléctricos pueden dañar el vehículo o hacer que los componentes no funcionen y no estarían cubiertos por la garantía del vehículo. Siempre verifique con su distribuidor antes de agregar equipos eléctricos.

El equipo agregado puede descargar la batería de 12 volts del vehículo, incluso cuando éste no esté en operación.

El vehículo cuenta con un sistema de bolsas de aire. Antes de intentar agregar algún dispositivo eléctrico al vehículo, consulte *Dar servicio a vehículos equipados con bolsa de aire* ⇨ 86 y *Agregar equipo a vehículos equipados con bolsa de aire* ⇨ 86.

# Cuidado del vehículo

## Información general

Información general .....	282
Advertencia de la Propuesta 65 de California .....	282
Requisitos de California relativos a materiales de perclorato .....	283
Accesorios y modificaciones .....	283

## Verificaciones del vehículo

Hacer su propio trabajo de servicio .....	284
Cofre .....	284
Vista general del compartimiento del motor ...	286
Aceite del Motor .....	289
Sistema de duración del aceite del motor .....	293
Líquido de la transmisión automática .....	295
Fluido de la transmisión manual .....	295
Embrague hidráulico .....	295
Depurador/filtro de aire motor .....	296

Sistema de enfriamiento .....	297
Refrigerante del motor .....	298
Sobrecalentamiento del motor .....	302
Líquido de lavado .....	304
Frenos .....	305
Líquido de frenos .....	306
Batería - Norteamérica .....	307
Filtro de combustible .....	308
Revisión del interruptor del motor de arranque .....	308
Revisión de la función de control del bloqueo de cambio de la transmisión automática .....	309
Revisión del bloqueo de la transmisión del encendido .....	309
Revisión del freno y el mecanismo de estacionamiento P (estacionamiento) .....	310
Cambio de la pluma limpiaparabrisas .....	310

## Direccionamiento de los faros

Dirección de los faros .....	311
------------------------------	-----

## Reemplazo de focos

Reemplazo de focos .....	311
Focos de halógeno .....	311

Iluminación de descarga de alta Intensidad (HID) .....	312
Faros delanteros y Direccional delantera .....	312
Luces traseras y luces de reversa .....	313
Focos de repuesto .....	315

## Sistema eléctrico

Sobrecarga del sistema eléctrico .....	315
Fusibles y cortacircuitos .....	316
Bloque de fusibles del compartimiento del motor ...	316
Bloque de fusibles del tablero de instrumentos .....	321

## Ruedas y llantas

Llantas .....	324
Neumáticos para todas las estaciones .....	325
Llantas para invierno .....	325
Llantas de perfil bajo .....	326
Etiquetado de flanco de la llanta .....	326
Designaciones de las llantas .....	329
Terminología y definiciones relativas a las llantas .....	330
Presión de llantas .....	333

Presión de las llantas para manejo a alta velocidad . . . . .	334
Sistema de monitoreo de presión de las llantas . . . . .	335
Funcionamiento del sistema de monitoreo de presión de las llantas . . . . .	336
Inspección de las llantas . . . . .	340
Rotación de la llanta . . . . .	341
Cuándo es momento para nuevas llantas . . . . .	342
Compra de llantas nuevas . . . . .	343
Llantas y ruedas de diferente amaño . . . . .	345
Graduación de calidad uniforme de llanta . . . . .	345
Alineación de ruedas y balanceo de llantas . . . . .	347
Reemplazo de rueda . . . . .	347
Cadenas para llantas . . . . .	348
Si una llanta se desinfla . . . . .	349
Equipo de sellador de llantas y compresor . . . . .	351
Almacenamiento del juego de sellante de llantas y compresor . . . . .	358
Cambio de llanta . . . . .	359
Llanta de refacción compacta . . . . .	364

**Arranque con cables pasacorriente**

Arranque con cables pasacorriente - Norteamérica . . . . .	365
--	-----

**Remolque del vehículo**

Cómo remolcar el vehículo . . . . .	369
Remolque de vehículo recreacional . . . . .	370

**Cuidado Apariencia**

Cuidado exterior . . . . .	373
Cuidado interior . . . . .	378
Tapetes . . . . .	382

**Información general**

Si necesita servicio o partes, visite a su distribuidor. Usted recibirá partes GM genuinas y servicio de personal capacitado por GM y que cuenta todo el respaldo de GM.

Las partes GM genuinas tienen una de las siguientes marcas:



**Advertencia de la Propuesta 65 de California**

**ADVERTENCIA:** La mayoría de los vehículos de motor, incluyendo éste, así como muchas de sus

piezas de servicio y fluidos, contienen y/o liberan sustancias químicas que el Estado de California sabe que son causantes de cáncer, defectos de nacimiento u otros daños reproductivos. El escape del motor, muchas partes y sistemas, muchos fluidos y los residuos de desgaste de algunos componentes contienen y/o emiten estos productos químicos.

Vea *Batería - Norteamérica* ⇨ 307 y *Arranque con cables pasacorrente - Norteamérica* ⇨ 365.

## Requisitos de California relativos a materiales de perclorato

Ciertos tipos de accesorios de uso en automóviles, como los activadores de las bolsas de aire, los pretensores de los cinturones de seguridad y las baterías de litio de los transmisores de entrada sin llave pueden contener materiales con perclorato. Puede requerirse manejo especial. Para mayor información, visite [www.dtsc.ca.gov/hazardouswaste/perchlorate](http://www.dtsc.ca.gov/hazardouswaste/perchlorate).

## Accesorios y modificaciones

Instalar en el vehículo accesorios no obtenidos con el distribuidor o hacer modificaciones al vehículo puede afectar el desempeño y la seguridad del mismo, incluyendo cosas como bolsas de aire, frenado, estabilidad, conducción y manejo, sistemas de emisiones, aerodinámica, durabilidad y sistemas electrónicos, como los de frenos antibloqueo, control de tracción y control de estabilidad. Estos accesorios o modificaciones pueden incluso causar fallas o daños no cubiertos por la garantía del vehículo.

El daño a los componentes de la suspensión causados por modificar la altura del vehículo fuera de los ajustes de fábrica no estará cubierto por la garantía del vehículo.

Los daños a los componentes del vehículo que sean resultado de la modificación o instalación o el uso de partes no certificadas por GM, incluyendo las modificaciones al módulo de control o software, no

están cubiertos bajo los términos de la garantía del vehículo y pueden afectar la cobertura restante de la garantía para las partes afectadas.

Los Accesorios GM están diseñados para complementar y funcionar con otros sistemas del vehículo. Consulte a su distribuidor para poner accesorios al vehículo utilizando sólo accesorios GM instalados por un técnico del distribuidor.

Vea también *Agregar equipo a vehículos equipados con bolsa de aire* ⇨ 86.

## Verificaciones del vehículo

### Hacer su propio trabajo de servicio

#### Advertencia

Puede resultar peligroso realizar reparaciones en el vehículo sin el conocimiento, manual de servicio, herramientas y piezas adecuadas. Siempre siga los procedimientos del manual del propietario y consulte el manual de servicio del vehículo antes de realizar cualquier trabajo de reparación.

Si usted mismo realiza las tareas de servicio, use el manual de servicio adecuado. El manual de servicio le da mucha más información sobre como dar servicio al vehículo, que la que puede encontrar en este manual.

Este vehículo cuenta con un sistema de bolsas de aire. Antes de intentar realizar usted mismo las tareas de servicio, vea *Dar servicio a vehículos equipados con bolsa de aire* ⇨ 86.

Lleve un registro de todos los recibos de partes y anote el kilometraje y la fecha de todas las tareas de servicio realizadas.

#### Precaución

Incluso cantidades pequeñas de contaminación pueden causar daños a los sistemas del vehículo. No permita que contaminantes entren en contacto con los fluidos, tapas de depósitos o varillas de medición.

## Cofre

Para abrir el cofre:



1. Abra la puerta del lado del conductor y jale la manija de liberación del cofre. Está en el lado inferior izquierdo del tablero de instrumentos entre la puerta y el volante.
2. Libere la manija, después jale la manija de nuevo para abrir completamente el cofre.

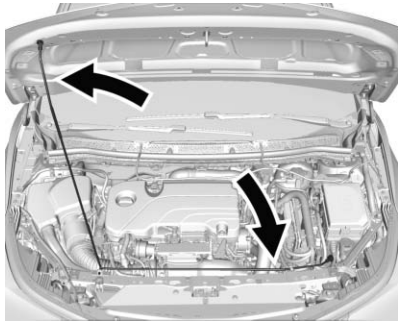

3. Vaya al frente del vehículo y levante el cofre y libere el soporte del cofre de su retenedor, ubicado arriba del radiador. Coloque firmemente el soporte del cofre dentro de la ranura en la parte inferior del cofre.

Para cerrar el cofre:

1. Antes de cerrar el cofre, asegúrese que todos los tapones de los depósitos estén instalados correctamente.
2. Levante el cofre para aliviar la presión ejercida sobre el soporte del cofre. Retire el soporte del cofre de la ranura

de la parte inferior del cofre y devuélvalo a su retén. La varilla del soporte debe asegurarse en su lugar cuando la regrese al retenedor para evitar daño al cofre.

3. Baje la tapa hasta que quede a unos 30 cm (12 pulgadas) del vehículo y suéltela, para que se aseguren todos los cierres.
4. Verifique que el cofre haya cerrado. De lo contrario, libere el cofre desde el interior y repita los Pasos 1-3.

## Vista general del compartimiento del motor

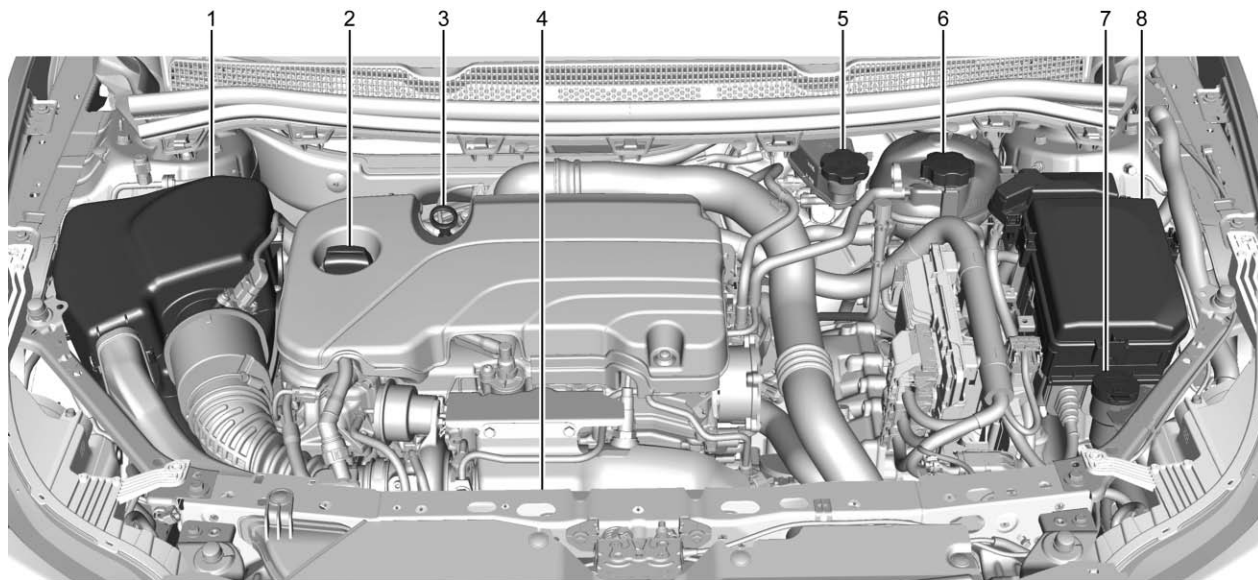

**Motor 1.4L L4 (LE2)**

1. *Depurador/filtro de aire motor* ⇨ 296.
2. Tapón del depósito del aceite del motor. Vea "Cuándo añadir aceite del motor", en *Aceite del Motor* ⇨ 289.
3. Varilla de medición del aceite del motor. Vea "Revisión del aceite del motor", en *Aceite del Motor* ⇨ 289.
4. Ventilador de enfriamiento del motor (no visible). Vea *Sistema de enfriamiento* ⇨ 297.
5. Freno/Depósito de líquido de embrague. Vea *Líquido de frenos* ⇨ 306 y *Embrague hidráulico* ⇨ 295.
6. Tanque de compensación y tapón de presión del refrigerante del motor. Vea *Refrigerante del motor* ⇨ 298.
7. Depósito del líquido del lavaparabrisas. Vea "Añadir líquido de lavado", en *Líquido de lavado* ⇨ 304.
8. *Bloque de fusibles del compartimiento del motor* ⇨ 316.



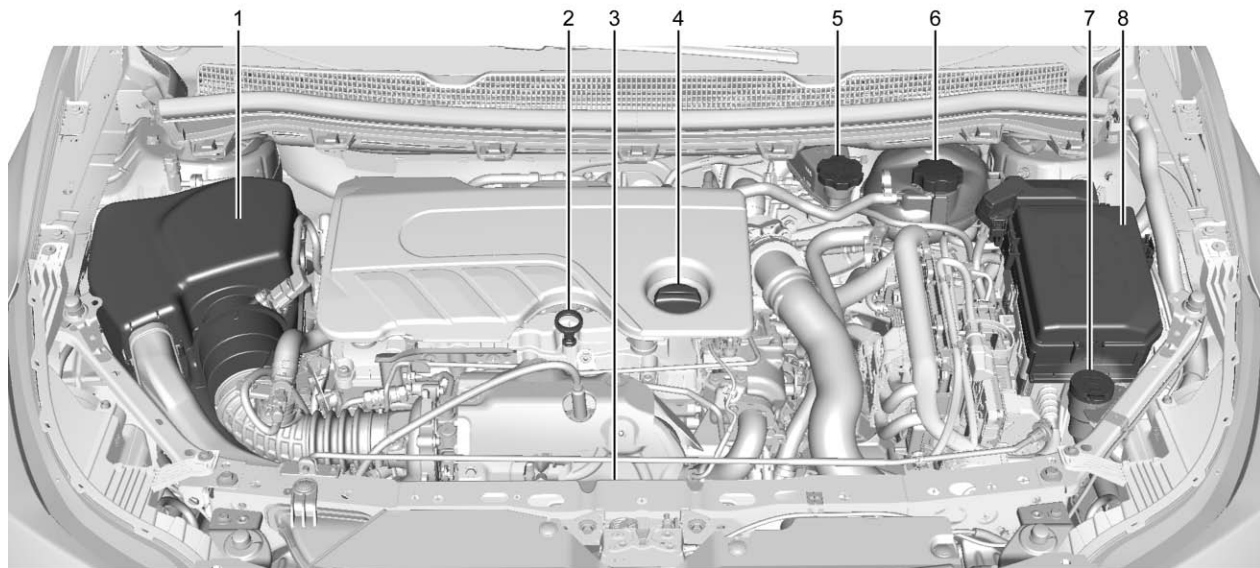

**Motor 1.6L L4 Diesel (LH7)**

1. *Depurador/filtro de aire motor* ⇨ 296.
2. Varilla de medición del aceite del motor. Vea "Revisión del aceite del motor", en *Aceite del Motor* ⇨ 289.
3. Ventilador de enfriamiento del motor (no visible). Vea *Sistema de enfriamiento* ⇨ 297.
4. Tapón del depósito del aceite del motor. Vea "Cuándo añadir aceite del motor", en *Aceite del Motor* ⇨ 289.
5. Freno/Depósito de líquido de embrague. Vea *Líquido de frenos* ⇨ 306 y *Embrague hidráulico* ⇨ 295.
6. Tanque de compensación y tapón de presión del refrigerante del motor. Vea *Refrigerante del motor* ⇨ 298.
7. Depósito del líquido del lavaparabrisas. Vea "Añadir líquido de lavado", en *Líquido de lavado* ⇨ 304.

8. *Bloque de fusibles del compartimiento del motor* ⇨ 316.

## Aceite del Motor

Para asegurar que el motor tenga el desempeño adecuado y prolongar su vida útil debe prestarse mucha atención al aceite del motor. Seguir estos pasos, sencillos pero importantes, contribuirá a proteger su inversión.

- Use aceite para motores aprobado para la especificación indicada y del grado de viscosidad correcto. Ver "Para seleccionar el aceite del motor correcto" en esta sección.
- Revise periódicamente el nivel del aceite del motor y mantenga el nivel adecuado. Vea "Revisión del aceite del motor" y "Cuándo añadir aceite del motor" en esta sección.
- Cambie el aceite del motor a los intervalos adecuados. Vea *Sistema de duración del aceite del motor* ⇨ 293.

- Deseche siempre el aceite del motor adecuadamente. Vea "Qué hacer con el aceite usado" en esta sección.

## Revisión del aceite de motor

Verifique el nivel de aceite del motor regularmente (cada 650 km (400 mi), en especial antes de un viaje prolongado. La manija de la varilla de aceite del motor es un aro. Vea *Vista general del compartimiento del motor* ⇨ 286 respecto a la ubicación.



### Advertencia

El mango de la varilla de medición del aceite del motor puede estar caliente; lo puede quemar. Use una toalla o guante para tocar el mango de la varilla de medición.

Si se muestra un mensaje low oil (poco aceite) en el Centro de información del conductor (DIC), revise el nivel de aceite.

**Siga estas reglas:**

- Para obtener una lectura precisa, estacione el vehículo en terreno nivelado. Revise el nivel de aceite del motor después de apagar el motor durante al menos dos horas. Revisar el nivel de aceite del motor en pendientes prolongadas o demasiado pronto después de haber apagado el motor puede resultar en lecturas imprecisas. La precisión mejora cuando se revisa un motor frío antes de arrancar. Retire la varilla de medición y revise el nivel.
- Si no puede esperar dos horas, el motor debe estar apagado durante por lo menos 15 minutos si el motor está caliente, o por lo menos 30 minutos si el motor no está caliente. Saque la varilla de medición, límpiela con un papel o un trapo limpio y vuelva a introducirla hasta el fondo. Sáquela nuevamente, manteniendo la punta hacia abajo, y revise el nivel.

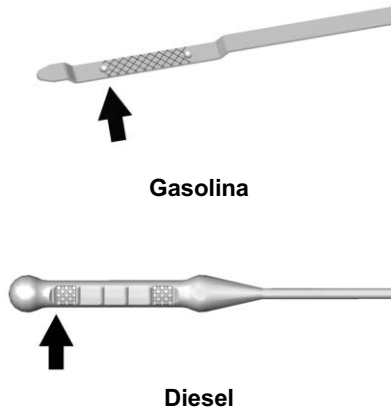
**Cuándo añadir aceite de motor**

Si el aceite está debajo del área cruzada en el punta de la varilla de medición y el motor ha estado apagado durante por lo menos 15 minutos, agregue 1 L (1 cuarto) del aceite recomendado y después vuelva a verificar el nivel. Vea la explicación sobre qué tipo de aceite usar en "Elección del aceite correcto para el motor" más adelante en esta sección. Para

conocer la capacidad del cárter de aceite, consulte *Capacidades/ especificaciones* ⇨ 394.

**Precaución**

No agregue demasiado aceite. Los niveles de aceite por arriba o por debajo del rango de operación aceptable indicado en la varilla son perjudiciales para el motor. Si el nivel del aceite está por arriba del rango de operación, es decir, el motor tiene tanto aceite que el nivel rebasa el área de líneas cruzadas que indica el rango de operación adecuado, el motor puede dañarse. Debe drenarse el exceso de aceite o limitar el uso del vehículo y buscar ayuda de un servicio profesional para eliminar el exceso de aceite.

Consulte *Vista general del compartimiento del motor* ⇨ 286 para conocer la ubicación de la tapa de llenado de aceite.

Añada suficiente aceite para ajustar el nivel dentro de los límites de funcionamiento adecuados. Introduzca la varilla hasta el fondo cuando haya terminado.

### Selección del aceite del motor adecuado (motores de gasolina)

La elección del aceite correcto para el motor depende tanto de la especificación adecuada del aceite, como de su grado de viscosidad. Vea *Líquidos y lubricantes recomendados* ⇨ 390.

#### Especificación

Solicite y utilice aceites para motor que cumplan con la especificación dexos1™.

Los aceites para motor aprobados por GM que cumplen con la especificación dexos1 están marcados con el logo de aprobación de dexos1. Consulte [www.gmdexos.com](http://www.gmdexos.com).



#### Precaución

De no usarse el aceite para motores recomendado o un aceite equivalente, pueden provocarse daños en el motor que no están cubiertos por la garantía del vehículo.

#### El grado de viscosidad

Utilice la viscosidad del aceite de motor de grado SAE 5W-30.

Operación a temperaturas bajas: En áreas con temperaturas demasiado frías, donde se registren temperaturas por debajo de los -29 °C (-20 °F), se puede utilizar aceite SAE 0W-30. Un aceite con este grado de viscosidad facilitará el arranque del motor en frío a temperaturas bajas extremas. Al seleccionar el aceite con el grado

adecuado de viscosidad, se recomienda seleccionar un aceite de las especificaciones correctas. Consulte "Especificación" anteriormente en esta sección.

### Selección del aceite del motor adecuado (motores diesel)

La elección del aceite correcto para el motor depende tanto de la especificación adecuada del aceite, como de su grado de viscosidad:

#### Especificación

Solicite y utilice aceites para motor que cumplan con la especificación dexos2™. Los aceites para motor aprobados por GM que cumplen con la especificación dexos2 están marcados con el logotipo de aprobación de dexos2. Consulte [www.gmdexos.com](http://www.gmdexos.com).



**Precaución**

Sólo use aceite de motor que esté aprobado conforme a la especificación dexos2 o aceite de motor equivalente como se define en el párrafo anterior. Si no se usa el aceite de motor recomendado, pueden provocarse daños en el motor que no están cubiertos por la garantía del vehículo.

**El grado de viscosidad**

Utilice la viscosidad del aceite de motor de grado SAE 5W-30.

Operación a temperaturas bajas: En áreas con temperaturas demasiado frías, donde se registren temperaturas por debajo de los  $-29^{\circ}\text{C}$  ( $-20^{\circ}\text{F}$ ), se puede utilizar aceite SAE 0W-30. Un aceite con este grado de viscosidad facilitará el arranque del motor en frío a temperaturas bajas extremas. Al seleccionar el aceite con el grado adecuado de viscosidad, se recomienda seleccionar un aceite

de las especificaciones correctas. Consulte "Especificación" anteriormente en esta sección. Consulte "Especificación" anteriormente en esta sección.

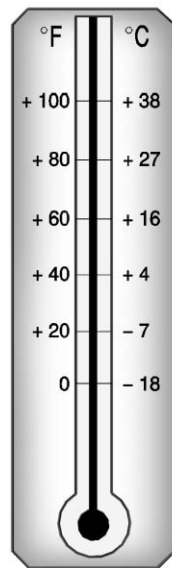

## Aditivos para el aceite del motor/purga del aceite del motor

No añada ningún aditivo al aceite. Los aceites recomendados que cumplen con la especificación dexos son lo únicos que se necesitan para un buen desempeño y protección del motor.

No se recomiendan los enjuagues del sistema de aceite del motor, ya que podrían ocasionar daños al motor no cubiertos por la garantía del vehículo.

## Qué hacer con el aceite usado

El aceite de motor usado contiene ciertos elementos que pueden ser nocivos para la piel y que incluso pueden causar cáncer. No permita que el aceite usado permanezca mucho tiempo sobre la piel. Lávese la piel y las uñas con agua y jabón o con un buen limpiador de manos. Lave o deseche adecuadamente la ropa o los trapos que tengan aceite para motores usado. Consulte las

advertencias del fabricante sobre el uso y el desecho de productos de aceite.

El aceite usado puede ser una amenaza para el ambiente. Si usted mismo realiza el cambio de aceite, asegúrese de drenar todo el aceite del filtro antes de desecharlo. Nunca deseche el aceite echándolo a la basura ni vertiéndolo en el suelo, drenajes o corrientes y cuerpos de agua. Recíclelo, llevándolo a un sitio de recolección de aceite usado.

## Sistema de duración del aceite del motor

### Cuándo cambiar el aceite del motor

Este vehículo cuenta con un sistema computarizado que indica cuándo cambiar el aceite del motor y el filtro del aceite. Esto está basado en una combinación de factores que incluyen las revoluciones del motor, la temperatura del motor y el kilometraje. Según las condiciones

de manejo, el kilometraje al que sea indicado un cambio de aceite puede variar de manera considerable. Para que el sistema de vida del aceite funcione adecuadamente, el sistema debe reiniciarse cada vez que se cambie el aceite.

Cuando el sistema calcula que la vida del aceite se ha reducido, indica que es necesario hacer un cambio de aceite. Se enciende un mensaje CAMBIAR PRONTO EL ACEITE DE MOTOR. Vea *Mensajes de aceite del motor* ⇨ 140. Cambie el aceite tan pronto como sea posible, antes de que transcurran otros 1,000 km (600 mi). Es posible que, si las condiciones de manejo son las mejores, el sistema de vida del aceite no indique que sea necesario hacer un cambio de aceite hasta por más de un año. El aceite del motor y el filtro del aceite deben cambiarse por lo menos una vez al año, y en ese momento debe reiniciarse el sistema. Su distribuidor cuenta con personal de servicio capacitado que realizará esta tarea y reiniciará el sistema. También es importante

revisar el aceite periódicamente durante el transcurso de un intervalo de vaciado de aceite y mantenerlo en el nivel adecuado.

Si el sistema se llega a reinicializar por accidente, hay que cambiar el aceite una vez transcurridos 5,000 km (3,000 mi) después del último cambio de aceite. Recuerde reinicializar el sistema de vida del aceite cada vez que haga un cambio de aceite.

### Cómo reinicializar el sistema de duración del aceite del motor

Reinicialice el sistema cada vez que se cambie el aceite, de manera que el sistema pueda calcular cuándo deberá hacerse el siguiente cambio de aceite. Para reinicializar el sistema:

#### Restablecimiento de Sistema de vida de aceite (Grupo de nivel base)

1. Projecta VIDA ACEITE RESTANTE en el DIC. Vea *Centro de información del conductor (DIC) (Nivel superior)* ⇨ 135 o *Centro de información del conductor (DIC) (Nivel básico)* ⇨ 131.
2. Presione sin soltar SET/CLR en la palanca de direccionales mientras la pantalla de vida del aceite está activa. La vida del aceite cambiará a 100%.

#### Restablecimiento de Sistema de vida de aceite (Grupo de nivel superior)

1. Projecta VIDA ACEITE RESTANTE en el DIC. Vea *Centro de información del conductor (DIC) (Nivel superior)* ⇨ 135 o *Centro de información del conductor (DIC) (Nivel básico)* ⇨ 131.

2. Presione sin soltar ✓ en el DIC mientras la pantalla de vida del aceite está activa. La vida del aceite cambiará a 100%.

El sistema de vida del aceite también puede reinicializarse de la siguiente manera:

1. Haga girar el encendido a la posición on (encendido) con el motor apagado. Vea *Posiciones del encendido (Acceso sin llave)* ⇨ 221 o *Posiciones del encendido (Acceso con llave)* ⇨ 219.
2. Oprima hasta el fondo y libere el pedal del acelerador tres veces dentro de un lapso de cinco segundos.

El sistema se restablece cuando el mensaje CAMBIAR PRONTO EL ACEITE DE MOTOR se apaga.

Si el mensaje CAMBIAR PRONTO EL ACEITE DE MOTOR aparece de nuevo al encender el vehículo, quiere decir que el sistema de duración del aceite del motor no ha sido reinicializado. Repita el procedimiento.

## Líquido de la transmisión automática

### Cómo revisar el fluido de la transmisión automática

No es necesario revisar el nivel del fluido de la transmisión. La única razón de una pérdida de fluido es una fuga del fluido de la transmisión. En caso de fuga, lleve el vehículo al distribuidor y haga que lo reparen tan pronto como sea posible.

El vehículo no cuenta con varilla de medición para el nivel del fluido de la transmisión. Existe un procedimiento especial para revisar y cambiar el fluido de la transmisión. Puesto que se trata de un procedimiento difícil, debe realizarse en el distribuidor. Contacte al distribuidor para obtener información adicional.

Cambie el líquido a los intervalos señalados en *Programa de mantenimiento* ⇨ 385, y asegúrese de usar el líquido indicado en *Líquidos y lubricantes recomendados* ⇨ 390.

## Fluido de la transmisión manual

### Cómo revisar el fluido de la transmisión manual

No es necesario revisar el nivel del fluido de la transmisión manual. La única razón de una pérdida de fluido es una fuga del fluido de la transmisión. En caso de fuga, lleve el vehículo al distribuidor y haga que lo reparen tan pronto como sea posible. Consulte en *Líquidos y lubricantes recomendados* ⇨ 390 el fluido correcto que debe usar.

### Embrague hidráulico

En los vehículos con transmisión manual no es necesario revisar periódicamente el líquido de frenos/embrague, a menos que se sospeche que hay una fuga. La fuga no se corrige agregando fluido. Una pérdida de fluido en este sistema podría ser indicación de un problema. Haga que el sistema sea revisado y reparado.

## Cuándo revisar y qué usar

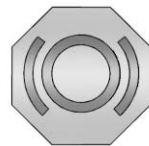

La tapa del recipiente del fluido de freno/embrague hidráulico tiene un símbolo o texto que especifica el tipo de fluido de freno. El depósito común del fluido de frenos se llena con líquido de frenos DOT 3 aprobado por GM, como se indica en el tapón del depósito. Vea en *Vista general del compartimiento del motor* ⇨ 286 la ubicación del depósito.

### Cómo revisar y agregar fluido

Revise visualmente el depósito del líquido de frenos/embrague para asegurarse que el nivel del líquido esté entre las líneas MIN (mínimo) y MAX (máximo) en el lado del depósito. El sistema del fluido del freno/embrague hidráulico debe estar cerrado y sellado.



No retire el tapón para revisar el nivel del fluido ni para agregar fluido para elevar el nivel. Retire el tapón sólo cuando sea necesario para agregar el fluido adecuado hasta que el nivel esté entre las líneas MIN y MAX.

## Depurador/filtro de aire motor

El depurador/filtro de aire del motor está en el compartimiento del motor, en el lado del pasajero del vehículo. Vea *Vista general del compartimiento del motor* ⇨ 286.

### Cuándo revisar el depurador/filtro de aire motor

Para los intervalos de cambio e inspección del depurador/filtro de aire motor, consulte *Programa de mantenimiento* ⇨ 385.

### Cómo revisar el depurador/filtro de aire motor

No arranque el motor o tenga el motor en operación con el alojamiento del depurador/filtro de aire motor abierto. Antes de retirar

el depurador/filtro de aire motor, asegúrese que el alojamiento del depurador/filtro de aire motor y los componentes cercanos estén libres de suciedad y desechos. Retire el depurador/filtro de aire motor. Golpee ligeramente y agite el depurador/filtro de aire motor (lejos del vehículo), para liberar el polvo y suciedad sueltos. Revise el depurador/filtro de aire motor respecto a daño, y reemplace si está dañado. No limpie el depurador/filtro de aire motor o los componentes con agua o aire comprimido.

Para revisar o cambiar el depurador/filtro de aire motor:

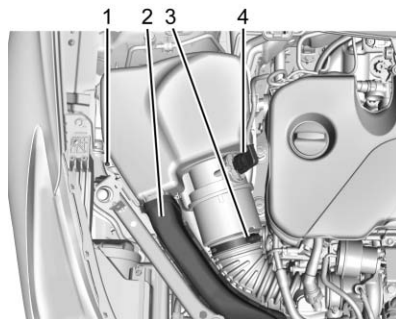

**Se muestra motor 1.4L L4 (LE2), Motor 1.6L L4 Diesel (LH7) es similar**

1. Tornillos
  2. Ducto de entrada de aire
  3. Abrazadera del conducto de aire
  4. Conector eléctrico
1. Desconecte el conector del arnés del conector eléctrico de la cubierta del depurador/filtro de aire (4).
  2. Retire el ducto secundario de aire (2).

3. Afloje el tornillo de la abrazadera del ducto de aire (3) que mantiene en su sitio al conducto de salida del aire. No retire la abrazadera. Mueva el ducto de aire hacia un lado.
4. Retire los cuatro tornillos de la cubierta de la caja del depurador/filtro de aire (1).
5. Levante la cubierta del alojamiento del depurador/filtro de aire y retire el depurador/filtro de aire del alojamiento del depurador/filtro de aire.
6. Limpie la superficie de sellado del depurador/filtro de aire y el alojamiento del depurador/filtro de aire.
7. Instale el nuevo depurador/filtro de aire del motor.
8. Baje la cubierta del alojamiento del depurador de aire y asegure con los cuatro tornillos (1).
9. Instale el ducto de entrada de aire (2).

10. Instale el ducto de aire y apriete el tornillo sobre el sujetador del ducto de aire (3) para asegurarlo al alojamiento del depurador/filtro de aire.
11. Instale el conector eléctrico del arnés (4).

### Advertencia

Hacer funcionar el motor sin el limpiador/filtro de aire puede causarle quemaduras a usted o a otras personas. El limpiador de aire no solamente limpia el aire, sino que ayuda a detener las flamas en caso de explosiones en el motor. Tenga cuidado al trabajar en el motor y no conduzca el vehículo sin que esté instalado el limpiador/filtro de aire.

### Precaución

Si el limpiador/filtro de aire no está instalado, la suciedad puede entrar fácilmente al motor, y podría dañarlo. Cerciórese siempre que el limpiador/filtro de aire esté instalado al conducir el vehículo.

### Sistema de enfriamiento

El sistema de enfriamiento permite que el motor mantenga la temperatura de operación correcta.

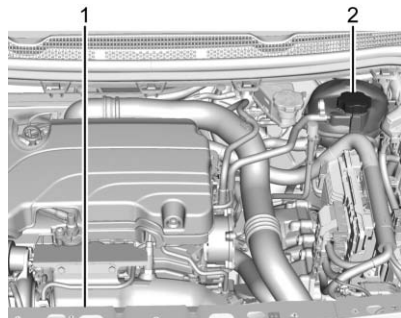

**Motor 1.4L L4 (LE2)**

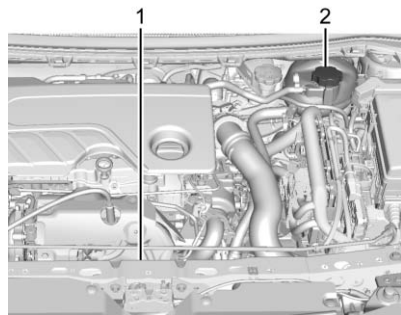

**Motor 1.6L L4 Diesel (LH7)**

1. Ventilador de enfriamiento del motor (no visible)

2. Tanque de compensación y tapón de presión del refrigerante del motor

**⚠ Advertencia**

Los ventiladores eléctricos de enfriamiento del motor que están bajo el cofre pueden empezar a funcionar aun cuando el motor esté apagado y pueden causar lesiones. Mantenga las manos, la ropa y las herramientas alejados de los ventiladores eléctricos que están bajo el cofre.

**⚠ Advertencia**

Las mangueras del calentador y el radiador, así como otras partes del motor, pueden estar muy calientes. No las toque. Si lo hace, puede sufrir quemaduras.

No encienda el motor si hay alguna fuga. Si enciende el motor podría perderse todo el

(Continúa)

**Advertencia (Continúa)**

refrigerante. Eso provocaría fuego en el motor y usted podría sufrir quemaduras. Haga que todas las fugas sean reparadas antes de conducir el vehículo.

**Precaución**

Usar otro refrigerante que no sea DEX-COOL® puede provocar corrosión prematura en el motor, el núcleo del calentador o el radiador. Además, el refrigerante del motor podría requerir cambiarse pronto. Ninguna reparación estaría cubierta por la garantía del vehículo. Use siempre refrigerante DEX-COOL (sin silicatos) en el vehículo.

**Refrigerante del motor**

El sistema de enfriamiento del vehículo contiene refrigerante para motores DEX-COOL. Este

refrigerante está diseñado para permanecer en el vehículo durante 5 años o 240,000 km (150,000 millas), lo que ocurra primero.

A continuación se explica el sistema de enfriamiento y cómo revisar y agregar refrigerante cuando el nivel está bajo. Si hay problema por sobrecalentamiento del motor, vea *Sobrecalentamiento del motor* ⇨ 302.

### Qué usar

#### Advertencia

Añadir solamente agua pura o cualquier otro líquido al sistema de enfriamiento puede ser peligroso. El agua pura y otros líquidos pueden hervir antes que la mezcla adecuada de refrigerante. El sistema de advertencia del refrigerante está ajustado para la mezcla apropiada de refrigerante. Con agua pura o una mezcla incorrecta, el motor podría

(Continúa)

#### Advertencia (Continúa)

calentarse demasiado, pero no aparecería la advertencia de sobrecalentamiento. El motor podría incendiarse y usted u otras personas podrían sufrir quemaduras. Use una mezcla 50/50 de agua potable limpia y refrigerante DEX-COOL.

Use una mezcla 50/50 de agua potable limpia y refrigerante DEX-COOL. Si usa esta mezcla, no es necesario agregar nada más. Esta mezcla:

- Da protección contra congelamiento hasta  $-37^{\circ}\text{C}$  ( $-34^{\circ}\text{F}$ ) de temperatura exterior.
- Da protección contra ebullición hasta  $129^{\circ}\text{C}$  ( $265^{\circ}\text{F}$ ) de temperatura del motor.
- Protege contra óxido y corrosión.
- No daña las partes de aluminio.

- Ayuda a mantener la temperatura adecuada del motor.

#### Precaución

Si se utilizan la mezcla refrigerante inadecuado, inhibidores, o aditivos en el sistema de refrigeración del vehículo, el motor podría sobrecalentarse y dañarse. El exceso de agua en la mezcla puede congelarse y agrietar las partes de refrigeración del motor. Las reparaciones no estarían cubiertas por la garantía del vehículo. Utilice únicamente la mezcla correcta de refrigerante de motor para el sistema de enfriamiento. Vea *Líquidos y lubricantes recomendados* ⇨ 390.

Nunca deseché el refrigerante del motor echándolo a la basura ni vertiéndolo en el suelo, en drenajes, corrientes o cuerpos de agua. Haga que el cambio de refrigerante lo realice un centro de servicio

autorizado que esté familiarizado con los requisitos legales relativos a los métodos de desecho de refrigerante. Esto ayudará a proteger tanto el ambiente como su propia salud.

### Revisión del refrigerante

Para revisar el nivel del refrigerante, el vehículo debe estar en una superficie nivelada.

Revise si se alcanza a ver refrigerante en el tanque de compensación del refrigerante. Si el refrigerante que está dentro del tanque de compensación del refrigerante está hirviendo, no haga nada más hasta que se enfríe. Si se alcanza a ver refrigerante, pero el nivel no está en la marca indicada, agregue una mezcla 50/50 de agua potable limpia y refrigerante DEX-COOL al tanque de compensación del refrigerante, pero antes de realizar esta operación asegúrese de que el sistema de enfriamiento esté frío. Vea *Sobrecalentamiento del motor* ⇨ 302.

El tanque de compensación del refrigerante se encuentra en el compartimiento del motor, en el lado del conductor del vehículo. Vea *Vista general del compartimiento del motor* ⇨ 286.

### Cómo añadir refrigerante al tanque de compensación del refrigerante

#### Precaución

Hay un procedimiento específico de llenado de refrigerante para este vehículo. De no seguirse este procedimiento podría causarse sobrecalentamiento del motor y podría sufrir severos daños.

Si no se encuentra ningún problema, revise para ver si hay refrigerante visible en el tanque de compensación del refrigerante. Si se alcanza a ver refrigerante, pero el nivel no está en la marca de nivel indicada, agregue una mezcla 50/50 de agua potable limpia y refrigerante DEX-COOL al tanque

de compensación del refrigerante, pero antes de realizar esta operación asegúrese de que el sistema de enfriamiento, incluyendo el tapón de presión del tanque de compensación del refrigerante, esté frío.

#### Advertencia

Cuando el sistema de enfriamiento está caliente, el vapor y los líquidos hirvientes pueden salir repentinamente y causar quemaduras severas. Se encuentran bajo presión y si usted hace girar el tapón de presión del tanque de compensación del refrigerante (aunque sea sólo un poco) pueden salir a gran velocidad. Nunca haga girar el tapón cuando el sistema de enfriamiento, incluyendo el tapón de presión del tanque de compensación del refrigerante, están calientes. Si en alguna ocasión necesita hacer girar el tapón de presión,

(Continúa)

**Advertencia (Continúa)**

espere a que el sistema de enfriamiento y el tapón de presión del tanque de compensación del refrigerante se enfríen.

**⚠ Advertencia**

Añadir solamente agua pura o cualquier otro líquido al sistema de enfriamiento puede ser peligroso. El agua pura y otros líquidos pueden hervir antes que la mezcla adecuada de refrigerante. El sistema de advertencia del refrigerante está ajustado para la mezcla apropiada de refrigerante. Con agua pura o una mezcla incorrecta, el motor podría calentarse demasiado, pero no aparecería la advertencia de sobrecalentamiento. El motor podría incendiarse y usted u otras personas podrían sufrir

(Continúa)

**Advertencia (Continúa)**

quemaduras. Use una mezcla 50/50 de agua potable limpia y refrigerante DEX-COOL.

**Precaución**

En clima frío, el agua se puede congelar y causar fisuras en el motor, el radiador, el núcleo del calentador y otras partes. Use el refrigerante recomendado y la mezcla de refrigerante adecuada.

**⚠ Advertencia**

Usted puede sufrir quemaduras si derrama refrigerante sobre partes calientes del motor. El refrigerante contiene etilenglicol que se quemará si las partes del motor están

(Continúa)

**Advertencia (Continúa)**

suficientemente calientes. No derrame refrigerante sobre el motor caliente.



1. Retire el tapón de presión del tanque de compensación del refrigerante cuando el sistema de enfriamiento, incluyendo el tapón de presión del tanque de compensación del refrigerante y la manguera superior del radiador, ya no están calientes.

Haga girar el tapón de presión lentamente un cuarto de vuelta en sentido inverso al de las manecillas del reloj. Si escucha un silbido, espere hasta que desaparezca. Esto permitirá

que toda la presión que aún haya quedado salga por la manguera de descarga.

2. Siga haciendo girar el tapón de presión lentamente y retírelo.

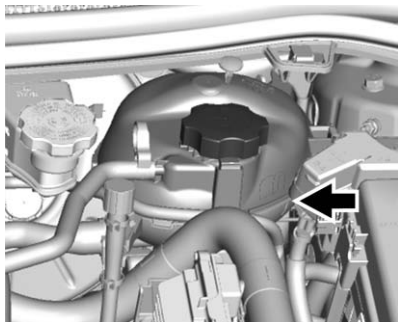

**Se muestra motor 1.4L L4 (LE2),  
Motor 1.6L L4 Diesel (LH7) es  
similar**

3. Llene el tanque de compensación del refrigerante con la mezcla adecuada de refrigerante DEX-COOL, hasta la marca de nivel indicada.
4. Con la tapa de presión del tanque de expansión del refrigerante retirada, arranque

el motor, apague el aire acondicionado (A/C) y deje que el motor funcione hasta que pueda sentirse que la manguera superior del radiador se está calentando. Tenga cuidado con el ventilador de enfriamiento del motor.

En este momento, el nivel del refrigerante dentro del tanque de compensación del refrigerante puede ser más bajo. Si el nivel es más bajo, añada más de la mezcla adecuada de refrigerante DEX-COOL al tanque de compensación del refrigerante, hasta que el nivel llegue a la marca de nivel indicada.

5. Reinstale el tapón de presión. Asegúrese de apretar con la mano el tapón de presión.

Revise el nivel del tanque de compensación del refrigerante cuando el sistema de enfriamiento se haya enfriado. Si el refrigerante no se encuentra en el nivel adecuado, repita los Pasos 1-3 y coloque de nuevo el tapón de

presión. Si el refrigerante aún no está en el nivel adecuado cuando el sistema se enfríe de nuevo, vea a su distribuidor.

## Sobrecalentamiento del motor

El vehículo tiene un medidor de temperatura del refrigerante de motor en el grupo de instrumentos para advertir del sobrecalentamiento del motor. Vea *Indicador de temperatura del refrigerante del motor* ⇨ 119.

Si toma la decisión de no levantar el cofre cuando aparezca esta advertencia, obtenga asistencia de servicio inmediatamente. Contacte a su distribuidor para obtener información adicional.

Si toma la decisión de no levantar el cofre, asegúrese que el vehículo esté estacionado en una superficie nivelada.

Después revise si está funcionando el ventilador de enfriamiento del motor. Si el motor se está sobrecalentando, el ventilador debe

estar funcionando. De no ser así, no deje que el motor siga funcionando, y pida que el vehículo reciba servicio.

### Precaución

El funcionamiento del motor sin refrigerante puede causar daños o un incendio. El daño del vehículo no estaría cubierto por la garantía del vehículo.

### Si sale vapor del compartimiento del motor

#### Advertencia

El vapor del motor sobrecalentado puede causarle quemaduras severas, aun cuando solamente abra el cofre. Manténgase alejado del motor si ve o escucha que de él sale vapor. Tan sólo apáguelo y haga que todas las personas se alejen del vehículo hasta que se enfríe.

(Continúa)

### Advertencia (Continúa)

Antes de abrir el cofre espere hasta que no haya señales de vapor o refrigerante.

Si continúa conduciendo el vehículo cuando el motor se ha sobrecalentado, los líquidos en su interior se pueden incendiar. Usted u otras personas pueden sufrir quemaduras severas. Si el motor se sobrecalienta, apáguelo y salga del vehículo hasta que el motor se enfríe.

### Si no sale vapor del compartimiento del motor

Si aparece una advertencia de sobrecalentamiento del motor pero no se ve ni se escucha vapor, el problema puede no ser demasiado serio. En ocasiones el motor puede sobrecalentarse ligeramente cuando el vehículo:

- Ascende por una pendiente prolongada en un día caluroso.

- Se detiene después de conducirlo a alta velocidad.
- Opera en marcha sin desplazamiento por periodos prolongados al estar detenido en el tráfico.

Si aparece la advertencia de sobrecalentamiento sin señales de vapor:

1. Apague el aire acondicionado.
2. Encienda el calentador a la máxima temperatura y la máxima velocidad del ventilador. Abra las ventanas según sea necesario.
3. Cuando sea seguro, salga del camino, cambie a P (estacionamiento) o N (neutral) y deje que el motor funcione en marcha en vacío.

Si el indicador de temperatura del refrigerante del motor ya no está en la zona de sobrecalentamiento, el vehículo puede ser conducido. Continúe conduciendo el vehículo lentamente durante unos 10 minutos. Mantenga una distancia segura con respecto al vehículo que



esté enfrente. Si la advertencia no se vuelve a encender, continúe conduciendo normalmente y pida que revisen el sistema de enfriamiento respecto al llenado y función adecuados.

Si la advertencia continúa, salga del camino, deténgase y estacione el vehículo inmediatamente.

Si no hay señales de vapor, deje funcionar el motor en marcha sin desplazamiento durante tres minutos mientras está estacionado. Si aún continúa la advertencia, apague el motor hasta que se enfríe.

## Líquido de lavado

### Qué usar

Cuando sea necesario añadir líquido de lavado del parabrisas, asegúrese de leer las instrucciones del fabricante antes de usarlo. Si va a operar el vehículo en áreas en las que la temperatura puede descender más allá del punto de

congelación, use un líquido que brinde protección suficiente contra la congelación.

### Cómo agregar líquido al lavaparabrisas



Abra el tapón que tiene el símbolo del lavaparabrisas. Agregue líquido para lavaparabrisas hasta llenar el tanque. Vea en *Vista general del compartimiento del motor* ⇨ 286 la ubicación del depósito.

### Precaución

- No use fluido de lavador que contenga cualquier tipo de recubrimiento repelente al agua. Esto puede causar que los limpiadores traqueteen o salten.

(Continúa)

### Precaución (Continúa)

- No use refrigerante para motor (anticongelante) en el lavaparabrisas. Eso puede dañar el sistema del lavador de parabrisas y la pintura.
- No mezcle agua con líquidos listos para usarse. El agua puede provocar que la solución se congele y dañar el tanque del líquido y otras partes del sistema del lavaparabrisas.
- Si usa líquido concentrado para lavaparabrisas, siga las instrucciones del fabricante para agregar agua.
- Cuando haga mucho frío, llene el tanque del líquido del lavaparabrisas solamente hasta tres cuartas partes de su capacidad. Esto permitirá la expansión del líquido en

(Continúa)

**Precaución (Continúa)**

caso de congelación, lo cual podría dañar el tanque si está completamente lleno.

**Frenos**

Las balatas de los frenos de disco tienen indicadores de desgaste integrados que producen un sonido agudo de alerta cuando las balatas están gastadas y es necesario colocar balatas nuevas. El sonido puede ser intermitente o puede ser constante mientras el vehículo está en movimiento, excepto al aplicar con firmeza el pedal del freno.

** Advertencia**

El sonido de advertencia de desgaste de los frenos indica que pronto los frenos no funcionarán bien. Esto podría dar como resultado una colisión. Cuando se escuche el sonido de advertencia de desgaste de los frenos, haga que el vehículo reciba servicio.

**Precaución**

Si se continúa conduciendo el vehículo con balatas de freno gastadas, puede dar como resultado una reparación de frenos costosa.

Algunas condiciones de manejo o climáticas puede provocar un chillido al aplicar los frenos por primera vez o al aplicarlos ligeramente. Esto no significa que algo esté mal en los frenos.

Es necesario que las tuercas de las ruedas estén apretadas con el torque, para ayudar a evitar la pulsación de los frenos. Al hacer la rotación de las llantas, revise el desgaste de las balatas de los frenos y apriete de manera uniforme las tuercas de las ruedas en la secuencia adecuada, según las especificaciones de torque indicadas en *Capacidades/ especificaciones* ⇨ 394.

Si el vehículo cuenta con frenos traseros de tambor, no tienen indicadores de desgaste, pero si se escucha un ruido de roce en los frenos traseros, haga que se revisen inmediatamente los revestimientos de los frenos. Los tambores de los frenos traseros deben desmontarse y revisarse cada vez que se haga rotación o cambio de las llantas. Los frenos de tambor tienen un orificio de inspección para revisar el desgaste de los revestimientos durante las tareas de mantenimiento programado. Cuando se replacen las balatas de los frenos delanteros haga que también se revisen los frenos traseros.

Los revestimientos de los frenos siempre deben remplazarse como juegos completos para cada eje.

**Pedal Freno Durante Viaje**

Si el pedal de freno no regresa a la altura normal o si hay un incremento rápido en el desplazamiento del pedal, vea a su

distribuidor. Esto podría indicar que se puede requerir dar servicio a los frenos.

## Reemplazo de partes del sistema de frenos

Siempre reemplace la partes del sistema de frenos con partes de reemplazo nuevas y aprobadas. De no hacerse así, los frenos pueden no funcionar adecuadamente. El desempeño esperado de los frenos puede cambiar de muchas otras formas si se instalan partes de repuesto de frenos incorrectas o se instalan partes incorrectamente.

## Líquido de frenos



El depósito del cilindro maestro de frenos/embrague se llena con líquido de frenos DOT 3 aprobado por GM, como se indica en el tapón

del depósito. Vea en *Vista general del compartimiento del motor* ⇨ 286 la ubicación del depósito.

### Revisión del líquido de frenos

Coloque el vehículo en P (Estacionamiento) o Neutral con el freno de estacionamiento aplicado, si está equipado con transmisión manual. En una superficie nivelada, el nivel de fluido de freno debe estar entre las marcas mínimo y máximo en el depósito del fluido de freno.

Solamente existen dos razones por las que puede descender el nivel del líquido de frenos en el depósito:

- Desgaste normal de revestimiento de freno. Al instalar nuevos revestimientos, el nivel del fluido vuelve a subir.
- Una fuga de fluido en el sistema hidráulico de freno/embrague. Pida que se arregle el sistema hidráulico de freno/embrague. Con una fuga, los frenos no funcionarán correctamente.

Antes de quitarlo, limpie el tapón del depósito del fluido para frenos y toda el área que lo rodea.

No añada líquido para frenos/embrague hasta el tope. La fuga no se corrige agregando fluido. Si se agrega fluido cuando los revestimientos están gastados, habrá demasiado fluido cuando se instalen revestimientos nuevos. Añada o retire líquido, según sea necesario, solamente cuando se haga un trabajo en el sistema hidráulico de frenos/embrague.

### Advertencia

Si se agrega demasiado fluido para frenos, puede derramarse sobre el motor y quemarse, si el motor está suficientemente caliente. Usted u otras personas pueden sufrir quemaduras y el vehículo puede sufrir daños. Añada líquido para frenos solamente cuando se haga un trabajo en el sistema hidráulico de frenos/embrague.

Cuando el líquido para frenos/embrague llega a un nivel bajo, se enciende la luz de advertencia de frenos. Vea *Luz de advertencia del sistema de frenos* ⇨ 125.

El fluido del freno absorbe agua con el tiempo que degrada la efectividad del fluido de frenos. Reemplace el fluido de freno en los intervalos especificados para evitar el incremento de la distancia de frenado. Vea *Programa de mantenimiento* ⇨ 385.

### Qué agregar

Use solamente fluido para frenos DOT 3 aprobado por GM, de un envase limpio y sellado. Vea *Líquidos y lubricantes recomendados* ⇨ 390.

### Advertencia

El fluido de freno equivocado o contaminado podría resultar en daño al sistema de freno. Esto podría resultar en la pérdida de frenado guiando a una posible

(Continúa)

### Advertencia (Continúa)

lesión. Use siempre el líquido de frenos adecuado aprobado por GM.

### Precaución

Si el fluido para frenos se derrama sobre las superficies pintadas del vehículo, el acabado de la pintura puede dañarse. Lave de inmediato cualquier superficie pintada.

## Batería - Norteamérica

La batería de equipo original es libre de mantenimiento. No retire la tapa y no agregue fluido.

Cuando necesite una batería nueva, consulte el número de remplazo en la etiqueta de la batería original.

Algunos vehículos están equipados con una batería de 12 voltios de almohadilla de vidrio absorbente (AGM) La instalación de una batería

estándar de 12 voltios resultará en una menor duración de la batería. Cuando se utiliza un cargador de batería de 12 voltios, algunos cargadores tienen una configuración de batería AGM en el cargador. Si está disponible, use el ajuste AGM en el cargador cuando cargue una batería AGM. Siga las instrucciones del fabricante del cargador.

### Advertencia

**ADVERTENCIA:** Los postes, las terminales y los accesorios relacionados con la batería contienen plomo y compuestos de plomo, productos químicos de los que el Estado de California tiene conocimiento que causan cáncer, defectos de nacimiento u otros daños reproductivos. Las baterías también contienen otros productos químicos que el Estado de California sabe que causan cáncer. **LÁVESE LAS MANOS DESPUÉS DE MANIPULAR.**

(Continúa)

**Advertencia (Continúa)**

Vea *Advertencia de la Propuesta 65 de California* ⇨ 282.

**Almacenamiento del vehículo****⚠ Advertencia**

Las baterías contienen ácido que puede causarle quemaduras y gas que puede explotar. Si no tiene cuidado, puede resultar severamente lesionado. Vea en *Arranque con cables pasacorriente - Norteamérica* ⇨ 365 las recomendaciones para manejar una batería sin lesionarse.

Uso poco frecuente: Retire el cable negativo (-), negro, de la batería, para evitar que ésta se descargue.

Almacenamiento prolongado: Retire el cable negativo (-), negro, de la batería o use un cargador lento de baterías.

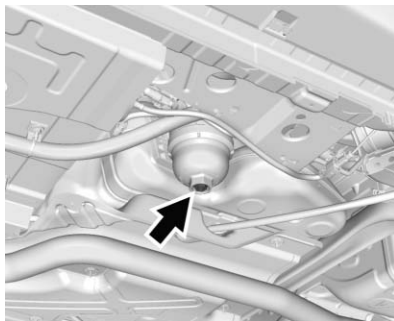
**Filtro de combustible**

El filtro de combustible está debajo del vehículo en el lado del conductor al frente de la llanta trasera izquierda. Consulte *Reemplazo del filtro de combustible (Diesel)* ⇨ 275 para el reemplazo del filtro. Además vea *Programa de mantenimiento* ⇨ 385 respecto a los intervalos de drenaje y reemplazo recomendados.

**Revisión del interruptor del motor de arranque****⚠ Advertencia**

Al hacer esta revisión, el vehículo podría moverse repentinamente. Si el vehículo se mueve, usted u otras personas podrían resultar lesionados.

1. Antes de iniciar esta revisión, asegúrese que haya suficiente espacio alrededor del vehículo.

2. Aplique el freno de estacionamiento y el freno normal.

No use el pedal del acelerador y esté preparado para apagar el motor inmediatamente si se enciende.

3. En el caso de vehículos con transmisión automática, trate de encender el motor en cada una de las velocidades. El vehículo debe arrancar solamente en P (estacionamiento) o N

(neutral). Si el vehículo arranca en cualquier otra posición, contacte a su distribuidor para obtener servicio.

En el caso de vehículos con transmisión manual, coloque la palanca en neutral, presione el pedal del embrague hasta la mitad de su trayecto y trate de encender el motor. El vehículo debe arrancar solamente cuando el pedal está presionado hasta el fondo. Si el vehículo arranca cuando el pedal del embrague no está presionado hasta el fondo, contacte a su distribuidor para obtener servicio.

## Revisión de la función de control del bloqueo de cambio de la transmisión automática

### Advertencia

Al hacer esta revisión, el vehículo podría moverse repentinamente. Si el vehículo se mueve, usted u otras personas podrían resultar lesionados.

1. Antes de iniciar esta revisión, asegúrese que haya suficiente espacio alrededor del vehículo. Debe estar estacionado sobre una superficie nivelada.
2. Aplique el freno de estacionamiento. Esté preparado para aplicar el freno normal inmediatamente si el vehículo empieza a moverse.
3. Con el motor apagado, haga girar el encendido a la posición de arranque, pero no encienda el motor. Sin aplicar el freno normal, trate de mover la

palanca de cambios para sacarla de la posición P (estacionamiento), con una fuerza normal. Si la palanca de cambios sale de la posición P (estacionamiento), contacte a su distribuidor para obtener servicio.

## Revisión del bloqueo de la transmisión del encendido

Si está equipado con ignición de acceso de llave, mientras el vehículo está estacionado y con el freno de estacionamiento aplicado, trate de hacer girar el encendido a la posición LOCK/OFF (bloquear/apagar) en cada una de las posiciones de la palanca de cambios.

- El encendido debe girar a la posición LOCK/OFF (BLOQUEAR/APAGAR) solamente cuando la palanca de cambios esté en la posición P (estacionamiento).

- La llave del encendido debe salir solamente en la posición LOCK/OFF (BLOQUEAR/APAGAR).

Si el vehículo requiere servicio, contacte a su distribuidor.

## Revisión del freno y el mecanismo de estacionamiento P (estacionamiento)

### Advertencia

Al hacer esta revisión, el vehículo podría empezar a moverse. Usted u otras personas pueden sufrir lesiones y pueden ocasionarse daños materiales. Asegúrese que haya espacio frente al vehículo, en caso de que empiece a moverse. Esté preparado para aplicar el freno normal inmediatamente si el vehículo empieza a moverse.

Estacione el vehículo en una pendiente moderadamente inclinada, con el frente del vehículo

hacia abajo. Manteniendo el pie sobre el freno normal, aplique el freno de estacionamiento.

- Para verificar la capacidad de detención del freno de estacionamiento: Con el motor encendido y la transmisión en la posición N (neutral), retire lentamente la presión del pedal del freno normal. Haga esto hasta que el vehículo quede detenido únicamente por el freno de estacionamiento.
- Para verificar la capacidad de detención del mecanismo P (estacionamiento): Con el motor encendido, lleve la palanca de cambios a la posición P (estacionamiento). Después libere el freno de estacionamiento, seguido del freno normal.

Si el vehículo requiere servicio, contacte a su distribuidor.

## Cambio de la pluma limpiaparabrisas

Las hojas de los limpiaparabrisas deben revisarse en busca de indicios de desgaste y grietas. Consulte el *Programa de mantenimiento* ⇨ 385.

Las plumas de remplazo son de diferentes tipos y se quitan de distintas maneras. Vea el tipo y la longitud adecuados en *Refacciones de mantenimiento* ⇨ 391.

### Precaución

Si se permite que el brazo del limpiaparabrisas toque el parabrisas cuando no esté instalada la hoja del limpiaparabrisas podría dañarse el parabrisas. Cualquier daño que ocurra no estará cubierto por la garantía del vehículo. No permita que el brazo del limpiaparabrisas toque el parabrisas.

Para reemplazar la pluma del limpiador del parabrisas:

1. Tire del ensamble de la hoja del limpiaparabrisas para separarlo del parabrisas.

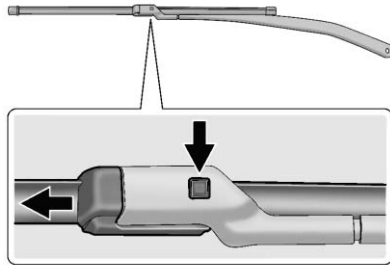

2. Oprima el botón que está en medio del conector del brazo del limpiador y tire de la pluma del limpiador hacia fuera del conector del brazo.
3. Retire la pluma del limpiador.
4. Para reemplazar la hoja del limpiaparabrisas siga los pasos 1-3 en orden inverso.

## Direccionamiento de los faros

### Dirección de los faros

El direccionamiento de los faros ha sido preestablecido y no debe necesitar ajustes.

Si el vehículo resulta dañando en una colisión, el direccionamiento de los faros puede verse afectado. Si es necesario hacer ajustes a los faros delanteros, vea a su distribuidor.

## Reemplazo de focos

Consulte en *Focos de repuesto* ⇨ 315 el tipo adecuado de los focos de reemplazo.

Para cualquier procedimiento de cambio de bombilla no incluido en esta sección, contacte a su distribuidor.

## Focos de halógeno



### Advertencia

Los focos de halógeno contienen gas presurizado y pueden explotar si se dejan caer o sufren rayones. Usted u otras personas pueden sufrir lesiones. Asegúrese de leer y seguir las instrucciones indicadas en el empaque del foco.



## Iluminación de descarga de alta Intensidad (HID)

### ⚠ Advertencia

El sistema de iluminación de Descarga de alta intensidad (HID) funciona con voltaje muy alto. Si trata de dar servicio a cualquiera de los componentes del sistema podría sufrir lesiones severas. Haga que distribuidor o un técnico calificado les dé servicio.

Una vez que se ha cambiado el foco de un faro HID, el haz de luz puede ser de un tono ligeramente distinto al que tenía originalmente. Esto es normal.

## Faros delanteros y Direccional delantera

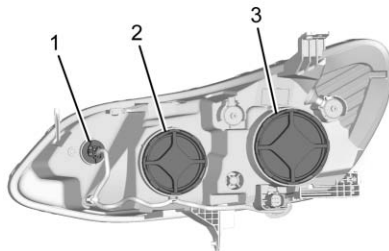

### Ensamble de nivel base

1. Luz direccional
2. Faro de luz alta
3. Faro de luz baja

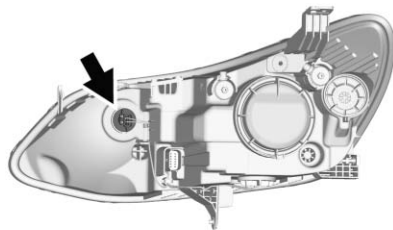

### Ensamble de nivel superior

Para el ensamblaje de nivel superior, sólo se puede reemplazar la direccional.

### Faro de luz alta/Faro de luz baja

1. Abra el cofre. Vea *Cofre* ⇨ 284.
2. Para el foco del lado del conductor, retire el cuello de relleno de la botella del lavaparabrisas desconectándolo de la barra de amarre y jalándolo firmemente hacia arriba y fuera de la botella.

3. Para el lado del pasajero, desconecte el depurador de aire, y empújelo a un lado para permitir un acceso más fácil a la cubierta del foco.
4. Retire la cubierta del foco girándola en sentido contrario a las manecillas del reloj.
5. Retire el receptáculo del foco del ensamble del faro delantero, girándolo en sentido contrario a las manecillas del reloj.
6. Retire el receptáculo del foco del conector del enchufe.
7. Sujete el nuevo receptáculo de foco al conector del enchufe.
8. Instale el receptáculo del foco del ensamble del faro delantero, girándolo en sentido de las manecillas del reloj.
9. Instale la cubierta girando en sentido de las manecillas del reloj.
10. Para el lado del conductor, vuelva a instalar el cuello de relleno de la botella del lavaparabrisas empujándolo

firmemente de forma recta dentro de la botella y volviendo a sujetarla a la barra de amarre.

### Luz direccional

1. Abra el cofre. Vea *Cofre* ⇨ 284.
2. Para el foco del lado del conductor, remueva el cuello del llenador de la botella del lavador del parabrisas jalándolo firmemente hacia arriba y fuera de la botella.
3. Retire el receptáculo de la bombilla girándola en sentido contrario a las manecillas del reloj.
4. Para quitar la bombilla del toma corriente, jale hacia arriba en línea recta.
5. Instale el nuevo foco empujándolo en el enchufe del foco.
6. Instale el receptáculo del foco al ensamble del faro delantero, girándolo en sentido de las manecillas del reloj.

7. Para el lado del conductor, vuelva a instalar el cuello de relleno de la botella del lavaparabrisas empujándolo firmemente de forma recta dentro de la botella y volviendo a sujetarla a la barra de amarre.

### Luces traseras y luces de reversa

#### Luz de reversa y luz trasera de tapa de cajuela

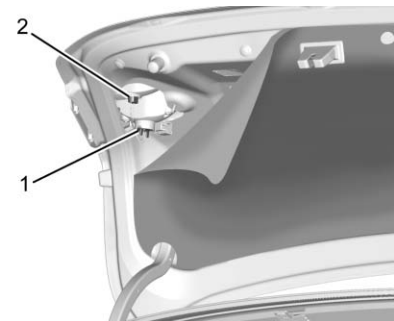

1. Luz de reversa
2. Luz trasera

1. Abra la cajuela.
2. Retire y conserve los pasadores de presión que aseguran el relleno. Jale hacia atrás el relleno para exponer los enchufes de foco.
3. Retire el enchufe del foco girando en sentido contrario a las manecillas del reloj y jalando directo hacia afuera.
4. Para quitar la bombilla del toma corriente, jale hacia arriba en línea recta.
5. Instale el foco nuevo en el socket.
6. Instale el socket girando en sentido horario.
7. Empuje el relleno de nuevo en su lugar y asegure con los pasadores de presión que conservó.

### Luz trasera

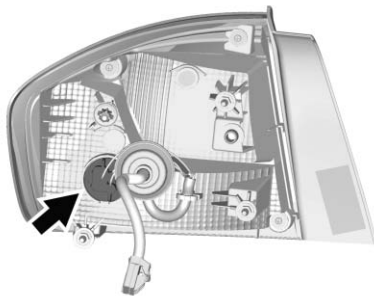

Para cambiar esta bombilla:

1. Abra la cajuela.
2. Para el lado del pasajero, retire y conserve un pasador de presión y jale hacia atrás el relleno. El lado del conductor tiene un puerto de acceso y no requiere el retiro de ningún pasador.

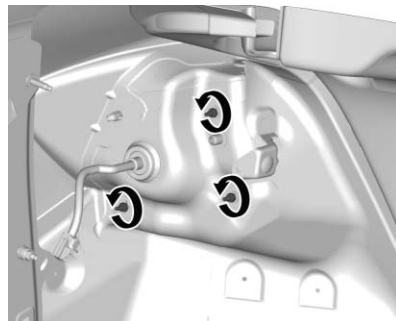

3. Retire los tres tornillos que aseguran el ensamblaje de la luz trasera.
4. Remueva el ensamblaje de la luz trasera jalándolo recto hacia atrás.
5. Retire el receptáculo de la bombilla del ensamblaje de la luz trasera, haciéndolo girar en sentido inverso al de las manecillas del reloj.
6. Para quitar la bombilla del toma corriente, jale hacia arriba en línea recta.
7. Instale un foco nuevo en el receptáculo.

8. Instale el receptáculo de la bombilla en el ensamble del foco trasero, haciéndolo girar en el sentido de las manecillas del reloj.
9. Instale el ensamble de la luz trasera y apriete los tres tornillos.
10. Empuje el relleno de nuevo en su lugar y vuelva a instalar cualquier pasador de presión que haya conservado.

### Focos de repuesto

Lámpara exterior	Número de foco
Direccional de nivel superior	7444NA-T
Direccional de nivel base	W5WLL
Faro de luz alta de nivel base	9005LL
Faro de luz baja de nivel base	H11LL
Luz de reversa de tapa de cajuela	921

Lámpara exterior	Número de foco
Luz trasera de la tapa de la cajuela	194
Luz trasera de lado de carrocería	7443LL

Para los focos de remplazo no incluidos aquí, contacte a su distribuidor.

## Sistema eléctrico

### Sobrecarga del sistema eléctrico

El vehículo cuenta con fusibles y disyuntores de circuito para dar protección contra la sobrecarga del sistema eléctrico.

Cuando la carga eléctrica de corriente es demasiado pesada, el disyuntor de circuito se abre y se cierra, protegiendo al circuito hasta que la carga de corriente regresa al nivel normal o hasta que se resuelve el problema. Esto reduce en gran medida la posibilidad de sobrecarga del circuito e incendio debidos a problemas eléctricos.

Los fusibles y disyuntores de circuito protegen a los dispositivos de corriente del vehículo.

Reemplace los fusibles defectuosos con fusibles nuevos del mismo tamaño y capacidad.

Si ocurre un problema en el camino y es necesario reemplazar un fusible, se puede tomar un fusible del

mismo amperaje de otra posición. Elija el de alguna función del vehículo que no sea necesaria y repóngalo tan pronto como sea posible.

### **Cableado de faro**

Una sobrecarga eléctrica puede provocar que las luces se enciendan y se apaguen o, en algunos casos, que se queden apagadas. Haga revisar inmediatamente el cableado de los faros si las luces se encienden y apagan o se quedan apagadas.

### **Limpiaparabrisas**

La nieve o hielo intensos pueden sobrecargar los limpiaparabrisas. Si el motor de los limpiaparabrisas se sobrecalienta, los limpiaparabrisas se detendrán hasta que el motor se enfríe y el control del limpiaparabrisas se apague.

Aunque el circuito está protegido contra sobrecarga eléctrica, la sobrecarga debida a nieve o hielo abundantes puede dañar el mecanismo articulado de los limpiadores. Siempre retire el hielo

y la nieve abundantes del parabrisas antes de usar los limpiaparabrisas.

Si la sobrecarga se debe a un problema eléctrico y no a nieve o hielo, asegúrese de corregirla.

### **Fusibles y cortacircuitos**

Los circuitos de cableado del vehículo están protegidos contra cortocircuitos por una combinación de fusibles y disyuntores de circuito. Esto reduce en gran medida la posibilidad de daños causados por problemas eléctricos.

Para revisar los fusibles, observe la banda plateada del interior del fusible. Si la banda está rota o fundida, remplace el fusible. Asegúrese de remplazar los fusibles defectuosos con fusibles nuevos del mismo tamaño y capacidad.

Si se funde un fusible, se pueden tomar temporalmente fusibles del mismo amperaje de otra posición de fusible. Remplace el fusible tan pronto como sea posible.

Para identificar y revisar los fusibles, los cortacircuitos y los relevadores, vea *Bloque de fusibles del compartimiento del motor* ⇨ 316 y *Bloque de fusibles del tablero de instrumentos* ⇨ 321.

### **Bloque de fusibles del compartimiento del motor**

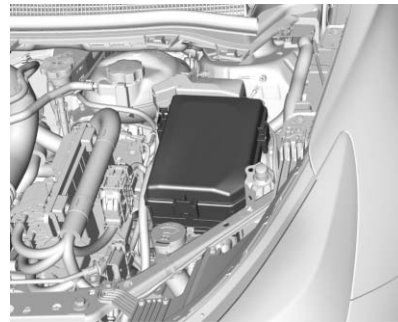

Para retirar la cubierta del bloque de fusibles, presione los seguros y gírela hacia arriba.

**Precaución**

Derramar líquidos sobre cualquier componente eléctrico del vehículo puede dañarlo. Mantenga siempre en su sitio las cubiertas de todos los componentes eléctricos.

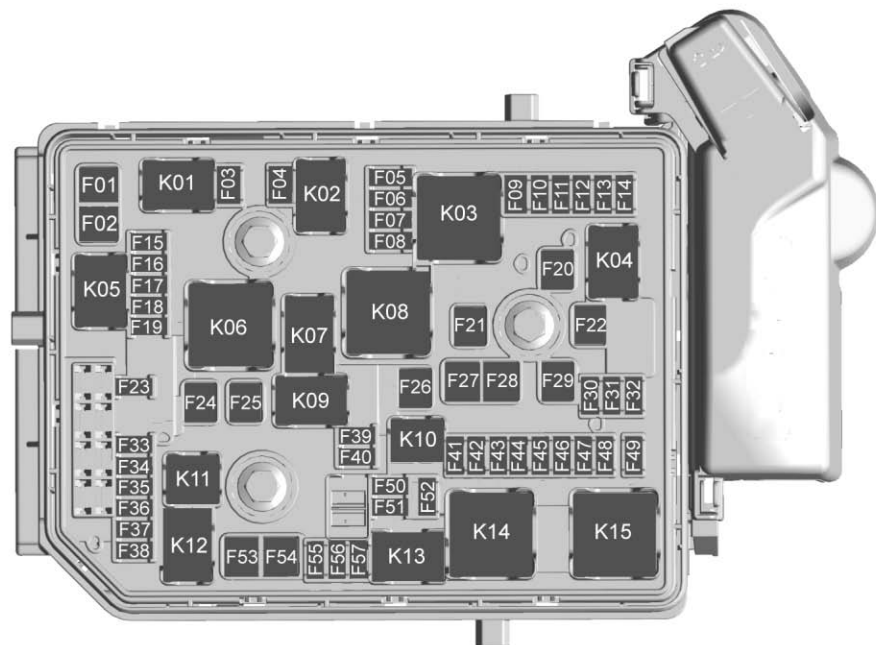

**Bloque de fusibles compartimento de motor**

Es posible que el vehículo no cuente con todos los fusibles, los relevadores y las características que se ilustran.

Fusibles	Uso
F01	Motor de arranque
F02	Motor de arranque
F03	Sensor de O <sub>2</sub>
F04	Módulo de control del motor
F05	Funciones del motor
F06	Módulo de control de la transmisión
F07	–
F08	Módulo de control del motor
F09	A/C
F10	Respiradero del recipiente
F11	Asientos con calefacción
F12	Módulo CGM

Fusibles	Uso
F13	Después de bomba de ebullición/Volante con calefacción
F14	Diesel NO <sub>x</sub> / Transmisión CVT8
F15	Sensor de O <sub>2</sub>
F16	Inyección de combustible
F17	Inyección de combustible
F18	Diesel NO <sub>x</sub>
F19	Diesel NO <sub>x</sub>
F20	–
F21	Freno de estacionamiento eléctrico
F22	Sistema ABS
F23	Lavaparabrisas/ Ventanas traseras
F24	–
F25	Calentamiento de combustible diesel/ Inducción de aire secundario

Fusibles	Uso
F26	Transmisión
F27	–
F28	–
F29	Ventanilla trasera con calefacción
F30	Desempañador de espejo
F31	–
F32	Pantalla LED/ Convertidor CD CD/ FPPM/Calentador eléctrico/Módulo A/C
F33	Cláxon de advertencia anti-robo
F34	Horn
F35	Tomacorriente de cajuela
F36	Faro de luz alta derecho
F37	Faro de luz alta izquierdo
F38	–



<b>Fusibles</b>	<b>Uso</b>	<b>Fusibles</b>	<b>Uso</b>	<b>Relevador- es</b>	<b>Uso</b>
F39	Luces anti-niebla delanteras	F51	–	K07	Faro de luz baja derecha/Luz de operación de día derecha
F40	Solenoide de AIRE	F52	Módulo de control del motor/transmisión	K08	Transmisión
F41	Bomba de agua conmutable/Sensor de agua en el combustible	F53	–	K09	Diesel NOx
F42	Nivelación manual de faro	F54	Limpiaparabrisas	K10	Bomba de combustible
F43	Bomba de combustible	F55	Diesel NOx	K11	–
F44	Espejo retrovisor interior/Cámara de visión trasera/Remolque	F56	Obturador aéreo	K12	Faros de luz alta
F45	Volante de dirección con calefacción	F57	–	K13	Luz de operación diurna izquierda/Faro de luz baja izquierdo
F46	Grupo			K14	Run/Crank (marcha/corr conmutada)
F47	Bloqueo de la columna de dirección			K15	Desempañador de espejo/Desempañador de ventana trasera/Sensor de advertencia anti-robó
F48	Limpiador trasero			K16	Claxon/Claxon dual
F49	–				
F50	–				

Relevador- es	Uso
K17	Diesel NOx
K18	Luces anti-niebla delanteras
K19	Después de bomba de ebullición/Volante con calefacción
K20	Cláxon de advertencia anti-robo
K21	Lavaparabrisas trasero
K22	Lavaparabrisas
K23	Lavaparabrisas trasero

## Bloque de fusibles del tablero de instrumentos



El bloque de fusibles del tablero de instrumentos está en el centro de la consola, debajo de los controles del calentador, ventilación, y aire acondicionado. Para tener acceso a los fusibles:

1. Abra la cubierta del bloque de fusibles jalando hacia afuera en la parte superior.
2. Remueva el borde inferior de la cubierta.
3. Retire la cubierta.

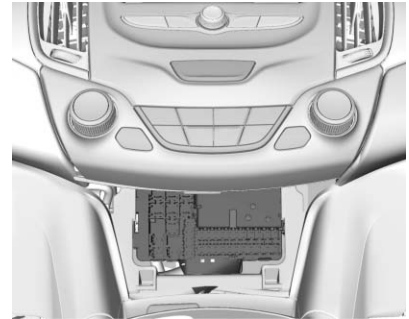

Para reinstalar la cubierta, invierta los pasos.

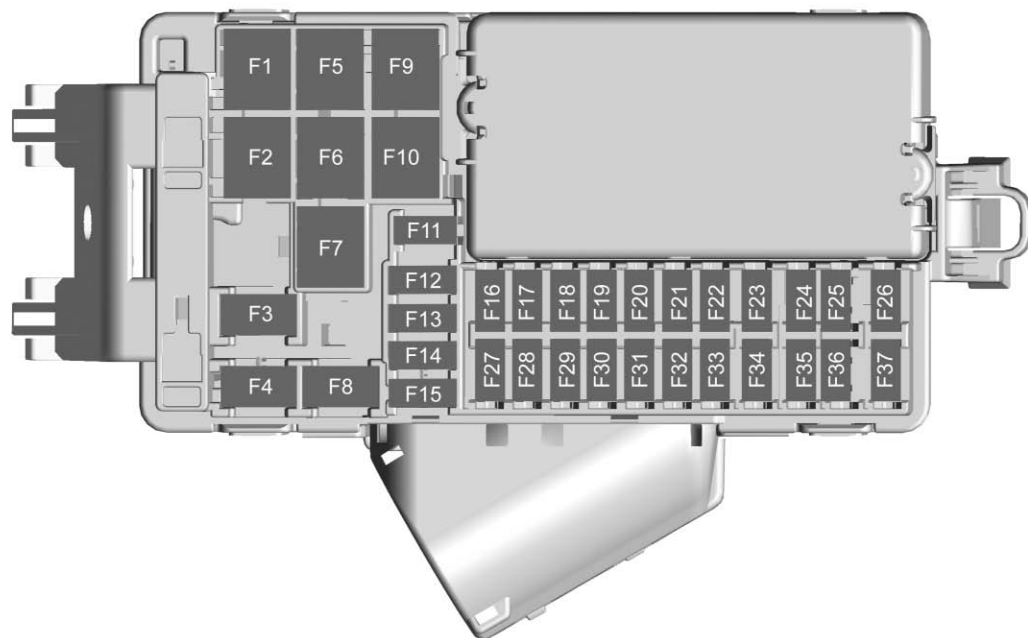

**Bloque de fusibles del tablero de instrumentos**

Es posible que el vehículo no cuente con todos los fusibles, los relevadores y las características que se ilustran.

Fusibles	Uso
F1	Ventana eléctrica trasera derecha
F2	Ventilador
F3	Asiento eléctrico del conductor
F4	Tomacorriente delantero
F5	Ventana eléctrica delantera derecha
F6	Ventana eléctrica delantera izquierda
F7	Válvulas ABS
F8	Módulo Cyber Gateway
F9	Módulo de control de carrocería 8
F10	Ventana eléctrica trasera izquierda
F11	Quemacocos

Fusibles	Uso
F12	Módulo de control de carrocería 4
F13	Asientos delanteros con calefacción
F14	Espejos exteriores/Asistencia de conservación de carril/Control automático de faro de luz alta
F15	Módulo de control de carrocería 1
F16	Módulo de control de carrocería 7
F17	Módulo de control de carrocería 6
F18	Módulo de control de carrocería 3
F19	Conector de enlace de datos
F20	Bolsa de aire
F21	A/C
F22	Liberador de la cajuela

Fusibles	Uso
F23	Entrada pasiva/Arranque pasivo
F24	Detección de presencia de niño delantero derecho
F25	Interruptor de iluminación del volante
F26	Interruptor de ignición
F27	Módulo de control de carrocería 2
F28	Amplificador
F29	–
F30	Iluminación de palanca de cambios
F31	Limpiador trasero
F32	Módulo de control de la transmisión (Con paro/arranque)
F33	Carga inalámbrica de teléfono celular/Convertidor CD CA

Fusibles	Uso
F34	Asistencia de estacionamiento/Alerta de zona ciega lateral/Infoentrenamiento/USB
F35	OnStar
F36	Pantalla/Grupo
F37	Radio

## Ruedas y llantas

### Llantas

Cada vehículo GM nuevo tiene llantas de alta calidad hechas por un fabricante de llantas líder. Ver el manual de garantía para obtener información respecto de la garantía de las llantas y dónde obtener servicio. Para mayor información, contacte al fabricante de las llantas.

#### Advertencia

- Las llantas que no han recibido buen mantenimiento o que se usan incorrectamente son peligrosas.
- La sobrecarga de las llantas puede provocar sobrecalentamiento, como resultado de una flexión excesiva. Podría

(Continúa)

#### Advertencia (Continúa)

reventarse una llanta y ocasionar un choque grave. Vea *Límites de carga del vehículo* ⇨ 214.

- Las llantas infladas a menor presión que la indicada representan el mismo peligro que las llantas sobrecargadas. La colisión resultante podría causar lesiones severas. Revise periódicamente todas las llantas, para mantener la presión recomendada. La presión de las llantas debe revisarse con las llantas frías.
- Es más probable que las llantas infladas excesivamente se ponchen o se rompan debido a un impacto

(Continúa)

**Advertencia (Continúa)**

repentino, como al caer en un bache. Mantenga las llantas a la presión recomendada.

- Las llantas gastadas o viejas pueden provocar una colisión. Si el dibujo está muy gastado, replácelas.
- Reemplace las llantas que hayan sufrido daños por impacto con baches, aceras, etc.
- Las llanta reparadas de manera incorrecta pueden provocar una colisión. Solamente el concesionario o un centro autorizado de servicio para llantas deben reparar, replazar, desmontar y montar las llantas.

(Continúa)

**Advertencia (Continúa)**

- No gire las ruedas a más de 56 km/h (35 mph) sobre superficies resbalosas tales como nieve, lodo, hielo, etc. El giro excesivo puede causar que las llantas exploten.

**Neumáticos para todas las estaciones**

Este vehículo puede venir con neumáticos para todas las estaciones. Estos neumáticos están diseñados para brindar buen desempeño en general en la mayoría de las superficies de caminos y de condiciones climáticas. Los neumáticos de equipo original diseñados de acuerdo con los criterios de desempeño de neumáticos específicos de GM tienen un código de especificación TPC moldeado en la pared lateral. Los neumáticos para todas las estaciones de equipo

original se pueden identificar por los dos últimos caracteres en este código TPC, que son "MS".

Considere instalar neumáticos de invierno en el vehículo si se espera conducir con frecuencia en caminos cubiertos por hielo o nieve. Los neumáticos para todas las estaciones brindan un desempeño adecuado para la mayoría de las condiciones de conducción en invierno, pero puede ser que no brinden el mismo nivel de tracción o de desempeño que los neumáticos para invierno en caminos cubiertos con nieve o hielo. Vea *Llantas para invierno* ⇨ 325.

**Llantas para invierno**

Este vehículo no se equipó originalmente con neumáticos para invierno. Las llantas para invierno están diseñadas para ofrecer mayor tracción en caminos cubiertos con nieve o hielo. Considere instalar neumáticos de invierno en el vehículo si se espera conducir con frecuencia en caminos cubiertos por hielo o nieve. Consulte a su

distribuidor para obtener detalles sobre la disponibilidad de llantas para invierno y la elección de la llanta adecuada. Vea también *Compra de llantas nuevas* ⇨ 343.

Con las llantas para invierno, la tracción en caminos secos puede ser menor, el ruido provocado por el camino puede ser mayor y la vida del dibujo puede ser menor. Después de cambiar a llantas para invierno, esté alerta para detectar los cambios en el manejo y frenado del vehículo.

Si utiliza neumáticos de invierno:

- Use llantas de la misma marca y con el mismo tipo de dibujo en las cuatro ruedas.
- Use solamente llantas de capas radiales con las mismas características de tamaño, capacidad de carga y rango de velocidad que las llantas originales.

Es probable que no haya llantas para invierno con el mismo rango de velocidad que las llantas originales con rango de velocidad

H, V, W, Y y ZR. Si se eligen llantas para invierno con menor rango de velocidad, nunca exceda su capacidad máxima de velocidad.

### Llantas de perfil bajo

Si el vehículo tiene llantas de tamaño 225/45R17 o P225/40R18, éstas están clasificadas como llantas de perfil bajo.

#### Precaución

Las llantas de perfil bajo son más susceptibles a daños causados por peligros en el camino o impactos en la banqueta que las llantas de perfil estándar. Las llantas y/o el ensamble de las ruedas pueden sufrir daños al entrar en contacto con peligros del camino como baches u objetos afilados o al deslizarse contra la guarnición de la acera. La garantía no cubre este tipo de daños. Mantenga todas las llantas infladas con la presión

(Continúa)

#### Precaución (Continúa)

correcta y siempre que sea posible evite el contacto con la guarnición de las aceras, así como los baches y otros peligros del camino.

### Etiquetado de flanco de la llanta

En el costado de la llanta hay información útil sobre ella. Los ejemplos ilustran el costado típico de una llanta para vehículos de pasajeros y de una llanta de refacción compacta.

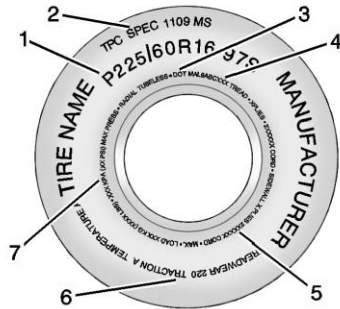

### Ejemplo de llanta para vehículos de pasajeros (P-Métrico)

**(1) Tamaño de la llanta :** El tamaño de la llanta está indicado por una combinación de letras y números que definen el ancho, la altura, la relación de dimensiones, el tipo de construcción y la descripción de servicio de un tipo de llanta en particular. Vea la ilustración "Tamaño de la llanta", más adelante en esta sección.

**(2) Especificación de los criterios de desempeño de la llanta (TPC) :** Las llantas

originales diseñadas conforme a los criterios de desempeño de la llanta específicos de GM tienen un código de especificación TPC en el costado. Las especificaciones TPC de GM cumplen o superan todos los lineamientos de seguridad federales.

**(3) Departamento de Transporte (DOT) :** El código del Departamento de Transporte (DOT) indica que la llanta cumple con las Normas de Seguridad para Vehículos de Motor del Departamento de Transporte de EE. UU.

**DOT Fecha de fabricación del neumático :** Los últimos cuatro dígitos del TIN indican la fecha de fabricación del neumático. Los dos primeros dígitos representan la semana (01-52) y los dos últimos dígitos, el año. Por ejemplo, la tercera semana del año 2010 tendría una fecha DOT de cuatro dígitos 0310.

**(4) Número de identificación de la llanta (TIN) :** Las letras y los números que van después del código del Departamento de Transporte (DOT) corresponden al número de identificación de la llanta (TIN). El número TIN indica el código del fabricante y la planta de manufactura, el tamaño de la llanta y la fecha de fabricación de la llanta.

El número TIN está en ambos lados de la llanta, aunque la fecha de fabricación de la llanta puede estar solamente en uno de los lados.

**(5) Material de las capas de la llanta :** Esto indica el tipo de cuerdas y el número de capas en el costado y en el piso de la llanta (bajo el dibujo).

**(6) Graduación de calidad uniforme de llanta (UTQG) :** Los fabricantes de llantas están obligados a clasificar las llantas con base en tres factores de desempeño: desgaste, tracción



y resistencia a la temperatura. Para mayor información, vea *Graduación de calidad uniforme de llanta* ⇨ 345.

**(7) Límite máximo de carga de inflado en frío** : Carga máxima que puede transportarse y la presión máxima requerida para soportarla.

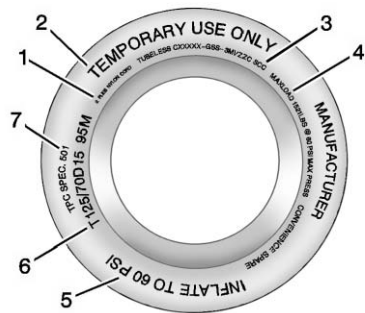

**Ejemplo de llanta de refacción compacta**

**(1) Material de las capas de la llanta** : Esto indica el tipo de cuerdas y el número de capas en el costado y en el piso de la llanta (bajo el dibujo).

**(2) Temporary Use Only (Para uso temporal exclusivamente)** : La llanta de refacción compacta o la llanta de uso temporal no deben conducirse a velocidades mayores a 80 km/h (50 mph). La llanta de refacción compacta es para uso en emergencias, cuando una de las llantas normales ha perdido aire y está desinflada. Si el vehículo cuenta con una llanta de refacción compacta, vea *Llanta de refacción compacta* ⇨ 364 y *Si una llanta se desinfla* ⇨ 349.

**(3) Número de identificación de la llanta (TIN)** : Las letras y los números que van después del código del Departamento de Transporte (DOT) corresponden al número de identificación de la llanta (TIN). El número TIN indica el código del fabricante y la planta de manufactura, el tamaño de la llanta y la fecha de fabricación de la llanta.

El número TIN está en ambos lados de la llanta, aunque la fecha de fabricación de la llanta puede estar solamente en uno de los lados.

**(4) Límite máximo de carga de inflado en frío** : Carga máxima que puede transportarse y la presión máxima requerida para soportarla.

**(5) Inflado de la llanta** : La llanta de uso temporal, o llanta de refacción compacta, debe inflarse a 420 kPa (60 psi). Para mayor información sobre la presión y el inflado de las llantas vea *Presión de llantas* ⇨ 333.

**(6) Tamaño de la llanta** : Se trata de una combinación de letras y números que definen el ancho, la altura, la relación de dimensiones, el tipo de construcción y la descripción de servicio del tipo de llanta. La T, que es el primer carácter en el

tamaño de la llanta, indica que la llanta es para uso temporal exclusivamente.

### (7) Especificación de los criterios de desempeño de la llanta (TPC) :

Las llantas originales diseñadas conforme a los criterios de desempeño de la llanta específicos de GM tienen un código de especificación TPC en el costado. Las especificaciones TPC de GM cumplen o superan todos los lineamientos de seguridad federales.

## Designaciones de las llantas

### Tamaño de la llanta

A continuación se presenta el ejemplo del tamaño de una llanta típica para vehículos de pasajeros.

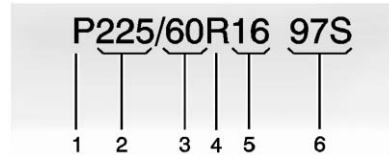

**(1) Llanta para vehículos de pasajeros (P-Métrico) :** Versión estadounidense del sistema métrico de tamaños de llantas. La letra P como primer carácter en el tamaño de la llanta significa que se trata de una llanta para vehículos de pasajeros diseñada de acuerdo con las normas establecidas por la Tire and Rim Association de EE. UU.

**(2) Ancho de la llanta :** El número de tres dígitos indica el ancho de la sección de la llanta, en milímetros, de costado a costado.

**(3) Relación de dimensiones :** Es un número de dos dígitos que indica la relación altura-ancho de la llanta. Por

ejemplo, si la relación de dimensiones del tamaño de la llanta es 60, como se ve en el punto 3 de la ilustración, significaría que la altura del costado de la llanta es del 60% de su ancho.

**(4) Código de construcción :** Para indicar el tipo de construcción de las capas de la llanta se usa un código alfabético. La letra R significa construcción de capas radiales; la letra D significa construcción de capas diagonales o sesgadas y la letra B significa construcción de capas de cinturones diagonales.

**(5) Diámetro del rin :** Diámetro del rin en pulgadas.

**(6) Descripción del servicio :** Estos caracteres representan el índice de carga y el rango de velocidad de la llanta. El índice de carga representa la capacidad de carga para la que la llanta está certificada.

El rango de velocidad es la velocidad máxima para la que la llanta está certificada para transportar una carga.

## Terminología y definiciones relativas a las llantas

**Presión de aire :** Cantidad de aire contenida en la llanta que presiona hacia fuera en cada pulgada cuadrada de la llanta. La presión del aire se expresa en kPa (kilopascales) o psi (libras por pulgada cuadrada).

**Peso de accesorios :** El peso combinado de los accesorios opcionales. Algunos ejemplos de accesorios opcionales son la transmisión automática, ventanas eléctricas, asientos eléctricos y aire acondicionado.

**Relación de dimensiones :** Se trata de la relación entre la altura y el ancho de la llanta.

**Cinturón :** Capa de cuerdas cubierta de hule entre las capas y el dibujo. Las cuerdas pueden ser de acero u otros materiales de refuerzo.

**Ceja :** La ceja de la llanta contiene alambres de acero envueltos por cuerdas de acero que sujetan la llanta al rin.

**Llanta de capas diagonales :** Llanta en la que las capas están colocadas en ángulos alternados menores de 90° con respecto a la línea central del dibujo.

**Presión de llantas frías :** Presión del aire contenido en la llanta, medida en kPa (kilopascales) o psi (libras por pulgada cuadrada) antes de que la llanta haya acumulado calor por rodamiento. Vea *Presión de llantas* ⇨ 333.

**Peso en vacío :** Peso de un vehículo de motor con equipo estándar y opcional, incluyendo

la capacidad máxima de combustible, aceite y refrigerante, pero sin pasajeros ni carga.

**Código DOT :** Código moldeado en el costado de la llanta, que significa que la llanta cumple con las Normas de seguridad para vehículos de motor del Departamento de Transporte (DOT) de EE. UU. El código DOT incluye el número de identificación de la llanta (TIN) y una clave alfanumérica que también puede identificar al fabricante de la llanta, la planta de producción, la marca y la fecha de producción.

**Clasificación de peso bruto del vehículo (GVWR) :** Clasificación de peso bruto del vehículo. Vea *Límites de carga del vehículo* ⇨ 214.

**Clasificación de peso bruto del eje delantero (GAWR FRT) :** Clasificación de peso

bruto del eje delantero. Vea *Límites de carga del vehículo* ⇨ 214.

**Clasificación de peso bruto del eje trasero (GAWR RR) :**

Clasificación de peso bruto del eje trasero. Vea *Límites de carga del vehículo* ⇨ 214.

**Costado diseñado para el exterior :** Costado de una llanta asimétrica que siempre debe quedar hacia el exterior al montar la llanta en un vehículo.

**Kilopascal (kPa) :** Unidad de presión de aire del sistema métrico.

**Llantas para camiones ligeros (LT-Métrico) :** Tipo de llanta usado en camiones de carga ligera y algunos vehículos de usos múltiples para pasajeros.

**Índice de carga :** Número asignado entre 1 y 279 que corresponde a la capacidad de transporte de carga de la llanta.

**Presión máxima de inflado :**

Presión de aire máxima a la que puede inflarse una llanta fría. La presión de aire máxima está indicada en el costado de la llanta.

**Clasificación de carga máxima :** Clasificación de carga de la llanta a la máxima presión de inflado permisible.

**Peso máximo de vehículo cargado :** Suma del peso útil, el peso de los accesorios, el peso de capacidad del vehículo y el peso de los elementos opcionales de producción.

**Peso normal de los ocupantes :** El número de ocupantes para el que está diseñado un vehículo multiplicado por 68 kg (150 libras). Vea *Límites de carga del vehículo* ⇨ 214.

**Distribución de los ocupantes :** Posiciones de asientos designadas.

**Costado exterior :** Costado de las llantas asimétricas, que tienen un costado en particular que queda hacia fuera al montar la llanta en un vehículo.

Costado de la llanta que tiene cara blanca, caracteres en color blanco o en el que el nombre del fabricante, marca y/o modelo están más resaltados o más profundos que la misma nomenclatura en el otro costado de la llanta.

**Llanta para vehículos de pasajeros (P-Métrico) :** Tipo de llanta usado en autos para pasajeros y algunos camiones de carga ligera y vehículos de usos múltiples.

**Presión de inflado**

**recomendada :** Presión de inflado de la llanta recomendada por el fabricante del vehículo, como se ilustra en la placa de información sobre llantas. Vea *Presión de llantas* ⇨ 333 y *Límites de carga del vehículo* ⇨ 214.

**Llanta de capas radiales :**

Llanta en la que las cuerdas de las capas que extienden hasta las cejas están colocadas a 90° con respecto a la línea central del dibujo.

**Rin :** Soporte metálico para la llanta, sobre el que asientan las cejas de la llanta.

**Costado :** Porción de la llanta que se encuentra entre el dibujo y la ceja.

**Clasificación de velocidad :**

Código alfanumérico asignado a la llanta, que indica la velocidad máxima a la que puede funcionar.

**Tracción :** Fricción entre la llanta y la superficie del camino. Cantidad de agarre proporcionado.

**Dibujo :** Porción de la llanta que entra en contacto con el camino.

**Indicadores de desgaste :**

Bandas angostas, en ocasiones llamadas barras de desgaste, que aparecen a través del dibujo de la llanta cuando solamente quedan 1.6 mm (1/16 pulg.) de dibujo. Vea *Cuándo es momento para nuevas llantas* ⇨ 342.

**Graduación de calidad uniforme de llanta (UTQGS) :**

Sistema de información relativa a llantas que da a los consumidores clasificaciones de la tracción, la resistencia a la temperatura y el desgaste de la llanta. Las clasificaciones son determinadas por los fabricantes de llantas, usando procedimientos de pruebas establecidos por el gobierno. Las clasificaciones están

moldeadas en el costado de la llanta. Vea *Graduación de calidad uniforme de llanta* ⇨ 345.

**Peso de capacidad del**

**vehículo :** Es igual al número de posiciones de asiento designadas, multiplicado por 68 kg (150 libras), más la capacidad de carga designada. Vea *Límites de carga del vehículo* ⇨ 214.

**Carga máxima del vehículo sobre la llanta :**

Carga sobre cada una de las llantas debida al peso útil, peso de los accesorios, peso de los ocupantes y peso de la carga.

**Placa de información del**

**vehículo :** Etiqueta fijada de manera permanente en el vehículo, que indica el peso de capacidad del vehículo, así como el tamaño de las llantas originales y la presión de inflado recomendada. Vea "Etiqueta de

información sobre llantas y carga", en *Límites de carga del vehículo* ⇨ 214.

## Presión de llantas

Las llantas necesitan la presión de aire correcta para funcionar de manera eficiente.

### Precaución

Ni el inflado insuficiente de llantas ni el inflado excesivo son buenos. Las llantas con un inflado insuficiente, o las llantas que no tienen aire suficiente, pueden resultar en:

- Sobrecarga y sobrecalentamiento de la llanta, que podrían causar que la llanta se reviente.
- Desgaste prematuro o irregular.
- Mal manejo.

(Continúa)

### Precaución (Continúa)

- Menor rendimiento de combustible.

Las llantas con un inflado excesivo, o las llantas que tienen demasiado aire, pueden resultar en:

- Desgaste inusual.
- Mal manejo.
- Desplazamiento con movimientos abruptos.
- Daños innecesarios causados por peligros del camino.

La etiqueta de información de llantas y carga en el vehículo indica cuáles son las llantas originales y las presiones correctas de inflado cuando las llantas están frías. La presión recomendada es la presión mínima de aire necesaria para sostener la capacidad máxima

de transporte de carga del vehículo. Vea *Límites de carga del vehículo* ⇨ 214.

Cómo se carga el vehículo afecta el manejo del vehículo y la comodidad de la conducción. Nunca cargue el vehículo con un peso mayor que el que está diseñado para transportar.

### Cuándo revisar

Revise las llantas por lo menos una vez al mes. No olvide la refacción compacta, si el vehículo cuenta con ella. La presión de la llanta de refacción compacta fría debe inflarse a 420 kPa (60 libras/pulg<sup>2</sup>). Vea *Llanta de refacción compacta* ⇨ 364.

### Cómo revisar

Use un calibrador de bolsillo de buena calidad para verificar la presión de las llantas. El inflado adecuado de la llanta no puede determinarse mirando la llanta. Revise la presión de inflado de

las llantas cuando estén frías, lo que significa que el vehículo no ha sido manejado por lo menos durante tres horas o no más de 1.6 km (1 milla).

Retire el tapón de la válvula del vástago de la válvula de la llanta. Para medir la presión, presione el calibrador firmemente sobre la válvula.

Si la presión de inflado de llantas frías coincide con la presión recomendada en la etiqueta de Información sobre llantas y carga no es necesario hacer ajustes. Si la presión de inflado es baja, añada aire hasta que se llegue a la presión recomendada. Si la presión de inflado es alta, presione el vástago que se encuentra en el centro de la válvula de la llanta para liberar el aire.

Revise nuevamente la presión de la llanta con el calibrador.

Vuelva a colocar las tapas de la válvula sobre los pivotes para evitar fugas y evitar la suciedad y humedad. Sólo use tapas de válvula diseñadas para el vehículo por GM. Los sensores TPMS podrían dañarse y no estaría cubierto por la garantía del vehículo.

### Presión de las llantas para manejo a alta velocidad

#### Advertencia

Conducir a alta velocidad, de 160 km/h (100 mph) o más, somete las llantas a un esfuerzo adicional. Conducir a alta velocidad por periodos prolongados provoca una acumulación excesiva de calor y puede causar la falla repentina de las llantas. Esto podría causar una colisión, y usted u otras personas podrían perder la vida.

(Continúa)

#### Advertencia (Continúa)

Algunas llantas clasificadas para alta velocidad requieren ajustar la presión de inflado para operación a alta velocidad. Cuando los límites de velocidad y las condiciones del camino permitan conducir el vehículo a alta velocidad, asegúrese de usar llantas clasificadas para operación a alta velocidad, en excelentes condiciones, y use la presión correcta de inflado de llantas frías para la carga del vehículo.

Los vehículos con llantas de tamaño P225/40R18 requieren un ajuste en la presión de inflado para conducir el vehículo a velocidad de 160 km/h (100 mph) o más. Ajuste la presión de inflado de las llantas en frío a 7 kPa (1 psi) por arriba de la presión recomendada para llantas frías que se indica en la etiqueta de Información sobre llantas y carga.

Regrese las llantas a la presión recomendada de inflado en frío cuando haya terminado la conducción a alta velocidad. Vea *Límites de carga del vehículo* ⇨ 214 y *Presión de llantas* ⇨ 333.

## Sistema de monitoreo de presión de las llantas

El Sistema de monitoreo de la presión de las llantas (TPMS) usa tecnología de radio y sensores para verificar los niveles de presión de las llantas. Los sensores del sistema TPMS monitorean la presión del aire de las llantas y transmiten las lecturas de presión de las llantas a un receptor ubicado en el vehículo.

Cada una de las llantas, incluyendo la de refacción (si la hay), debe revisarse mensualmente en frío y debe inflarse a la presión de inflado recomendada por el fabricante del vehículo que aparece en la placa de información del vehículo o en la etiqueta de presión de inflado de las llantas. (Si su vehículo tiene llantas de tamaño distinto al indicado en la

placa de información del vehículo o en la etiqueta de presión de inflado de las llantas, debe determinar la presión de inflado adecuada para esas llantas en particular.)

Como función adicional de seguridad, su vehículo cuenta con un sistema de monitoreo de la presión de las llantas (TPMS), que enciende un indicador de presión baja de las llantas cuando a una o más de las llantas les falta mucho aire.

En consecuencia, cuando se encienda el indicador de presión baja de las llantas, debe detenerse y revisar las llantas tan pronto como sea posible, e inflarlas a la presión adecuada. Conducir con una llanta a la que le falta mucho aire provoca que la llanta se sobrecaliente, y puede causar una falla de la llanta. La falta de aire también reduce la eficiencia en el uso de combustible y la vida del dibujo de la llanta y puede afectar el manejo y la capacidad de frenado del vehículo.

Nótese que el sistema TPMS no es sustituto del buen mantenimiento de las llantas y es responsabilidad del conductor mantener la presión correcta de las llantas, aun cuando la falta de aire no haya alcanzado el nivel que enciende el indicador TPMS de presión baja de las llantas.

El vehículo también cuenta con un indicador de falla del sistema TPMS, para indicar cuando el sistema no está funcionando adecuadamente. El indicador de falla del sistema TPMS está combinado con el indicador de presión baja de las llantas. Cuando el sistema detecta una falla, el indicador encenderá de manera intermitente durante un minuto aproximadamente y después permanecerá continuamente encendido. Esta secuencia continuará cuando el vehículo se arranque subsecuentemente, mientras persista la falla.

Cuando el indicador de falla está encendido, el sistema puede no ser capaz de detectar o indicar la presión baja de las llantas como



debería. Las fallas del sistema TPMS pueden ocurrir por varias razones, incluyendo la instalación de llantas o ruedas de remplazo o alternativas en el vehículo, que impiden el funcionamiento correcto del sistema TPMS. Revise siempre el indicador de falla del sistema TPMS después de cambiar una o más llantas o ruedas del vehículo, para asegurarse que las llantas y ruedas de remplazo o alternativas permiten que el sistema TPMS continúe funcionando en forma apropiada.

Vea *Funcionamiento del sistema de monitoreo de presión de las llantas* ⇨ 336.

Vea *Declaración de frecuencia de radio* ⇨ 402.

## Funcionamiento del sistema de monitoreo de presión de las llantas

Este vehículo pudiera contar con un Sistema de monitoreo de la presión de las llantas (TPMS). El sistema TPMS está diseñado para advertir

al conductor cuando existe una condición de presión baja de las llantas. Los sensores del sistema TPMS están montados en cada ensamble de llanta y rueda, excluyendo el ensamble de la llanta y la rueda de refacción. Los sensores del sistema TPMS monitorean la presión del aire de las llantas y transmiten las lecturas de presión de las llantas a un receptor ubicado en el vehículo.



Quando se detecta una condición de presión baja de las llantas, el sistema TPMS enciende la luz de advertencia de presión baja de las llantas, ubicado en el conjunto del tablero de instrumentos. Si se enciende la luz de advertencia, deténgase tan pronto como sea posible e infle las llantas a la presión recomendada en la etiqueta

de Información sobre llantas y carga. Vea *Límites de carga del vehículo* ⇨ 214.

Se indica un mensaje para revisar la presión en una llanta específica en el Centro de información del conductor (DIC). La luz de advertencia de presión baja de las llantas y el mensaje de advertencia del DIC se encienden cada vez que se enciende el motor, hasta que las llantas se inflan a la presión de inflado correcta. En el DIC, el conductor puede ver los niveles de presión de las llantas. Para información y detalles adicionales sobre la operación y las pantallas del DIC, vea *Centro de información del conductor (DIC) (Nivel superior)* ⇨ 135 o *Centro de información del conductor (DIC) (Nivel básico)* ⇨ 131.

Es posible que en clima frío se encienda la luz de advertencia de presión al encender el vehículo por primera vez y luego se apague al conducir el vehículo. Esto podría ser un indicio temprano de que la

presión de aire está bajando y es necesario inflarlas a la presión adecuada.

La etiqueta de Información sobre llantas y carga, pegada sobre el vehículo, indica el tamaño de las llantas originales y la presión de inflado correcta cuando las llantas están frías. Vea en *Límites de carga del vehículo* ⇨ 214 un ejemplo de etiqueta de Información sobre llantas y carga y su ubicación. Vea también *Presión de llantas* ⇨ 333.

El sistema TPMS puede advertir de una condición de presión baja de las llantas, pero no es sustituto del mantenimiento normal de las llantas. Vea *Inspección de las llantas* ⇨ 340, *Rotación de la llanta* ⇨ 341 y *Llantas* ⇨ 324.

### Precaución

No todos los materiales para sellar llantas son iguales. Los selladores para llantas no aprobados podrían dañar los sensores TPMS. El daño de los

(Continúa)

### Precaución (Continúa)

sensores del sistema TPMS causado por un sellador para llantas incorrecto no está cubierto por la garantía del vehículo. Siempre use solamente el sellador de llantas aprobado por GM, disponible con su distribuidor o incluido con el vehículo.

Los Equipos para inflar llantas instalados de fábrica incluyen un sellador líquido para llantas aprobado por GM. El uso de selladores para llantas no aprobados podría causar daños a los sensores del sistema TPMS. Consulte en *Equipo de sellador de llantas y compresor* ⇨ 351 la información relativa a los materiales y las instrucciones del equipo de inflado.

### Indicador luminoso y mensaje de falla del sistema TPMS

El sistema TPMS no funcionará adecuadamente si falta uno o más de los sensores del sistema TPMS

o no funcionan. Cuando el sistema detecta una falla, la luz de advertencia de presión baja de las llantas se enciende de manera intermitente aproximadamente durante un minuto y después permanece encendida durante el resto del ciclo de encendido. También aparece un mensaje de advertencia en el Centro de Información del Conductor (DIC). La luz de advertencia y el mensaje de advertencia del DIC se encienden en cada ciclo de encendido hasta que se corrige el problema. A continuación se indican algunas de las condiciones que pueden hacer que ésta encienda:

- Una de las llantas de rodaje ha sido remplazada con la llanta de refacción. La llanta de refacción no tiene sensor del sistema TPMS. La luz de indicación de falla (MIL) y el mensaje del Centro de información del conductor (DIC) deberán apagarse después de que la llanta sea reemplazada y se realice exitosamente el proceso de correspondencia de los

sensores. Vea "Proceso de correspondencia de los sensores del sistema TPMS", más adelante en esta sección.

- El proceso de correspondencia de los sensores del sistema TPMS no se realizó o no se completó con éxito después de la rotación de las llantas. La luz de mal funcionamiento y el mensaje del DIC deben desaparecer después de completar con éxito el proceso de correspondencia de los sensores. Vea "Proceso de correspondencia de los sensores del sistema TPMS", más adelante en esta sección.
- Falta uno o más sensores del sistema TPMS o están dañados. La luz de mal funcionamiento y el mensaje DIC deberán apagarse cuando los sensores TPMS sean instalados y se realice exitosamente el proceso de correspondencia de los sensores. Acuda con su distribuidor para obtener servicio.

- Las llantas o ruedas de reemplazo no son iguales a las llantas o ruedas originales. Las llantas y ruedas distintas a las recomendadas podrían impedir el funcionamiento correcto del sistema TPMS. Vea *Compra de llantas nuevas* ⇨ 343.
- La operación de aparatos electrónicos o la cercanía a instalaciones en las que se usen frecuencias de ondas de radio similares a las del sistema TPMS podrían provocar fallas en los sensores del sistema TPMS.

Si el sistema TPMS no funciona adecuadamente, no puede detectar ni indicar la condición de presión baja de las llantas. Vea a su distribuidor para obtener servicio si se enciende el indicador luminoso de falla del sistema TPMS y aparece el mensaje del DIC y permanecen así.

### **Proceso de correspondencia de los sensores del sistema TPMS**

Cada sensor del sistema TPMS tiene un código de identificación único. El código de identificación deberá corresponder a una posición nueva de la rueda/llanta después de rotar las llantas del vehículo o reemplazar uno o más de los sensores TPMS. El proceso de correspondencia de los sensores TPMS también deberá ser realizado después de reemplazar la llanta de refacción con una llanta que contenga el sensor TPMS. La luz de mal funcionamiento y el mensaje DIC deberán apagarse en el siguiente ciclo de ignición. Los sensores se hacen corresponder a las posiciones de rueda/llanta, usando una herramienta de aprendizaje TPMS, en el orden siguiente: llanta delantera del lado del conductor, llanta delantera del lado del pasajero, llanta trasera del lado del pasajero, y llanta trasera del lado del conductor. Vea a su distribuidor para obtener servicio o para comprar una herramienta de

aprendizaje. También puede comprarse una herramienta de reaprendizaje de TPMS. Consulte la herramienta de activación del sensor de monitoreo de presión de las llantas en [www.gmtoolsandequipment.com](http://www.gmtoolsandequipment.com) o llame al 1-800-GM TOOLS (1-800-468-6657).

Usted cuenta con dos minutos para hacer corresponder la primera posición de llanta/rueda, y cinco minutos en total para hacer la correspondencia de las cuatros posiciones de llanta/rueda. Si le toma más tiempo, el proceso de correspondencia se detiene y debe ser reiniciado.

El proceso de correspondencia de los sensores del sistema TPMS es el siguiente:

1. Aplique el freno de estacionamiento.
2. Coloque el modo de energía

del vehículo en ON/RUN/START (encendido/funcionamiento/arranque). Vea *Posiciones del encendido (Acceso sin llave)* ⇨ 221 o *Posiciones del encendido (Acceso con llave)* ⇨ 219.

3. Sólo centro de información de conductor (DIC) de nivel mejorado: Asegúrese que la opción de página de información de Presión de neumáticos esté activada. Las páginas de información del centro de información del conductor (DIC) se pueden encender y apagar en el menú de Configuración. Vea *Centro de información del conductor (DIC) (Nivel superior)* ⇨ 135 o *Centro de información del conductor (DIC) (Nivel básico)* ⇨ 131.
4. Si el vehículo tiene un centro de información del conductor (DIC) de nivel mejorado, use los controles del DIC en el lado derecho del volante para

desplazarse a la pantalla presión de llanta bajo la página de información en el DIC.

Si el vehículo cuenta con un DIC de nivel base, presione MENÚ para seleccionar el Menú de Información del vehículo en el DIC. Use el control giratorio para desplazarse a la pantalla del elemento de Menú de presión de llantas.

5. Si el vehículo tiene un centro de información de conductor (DIC) de nivel superior, presione y sostenga el botón ✓ (Set/Reset) en el centro de los controles del DIC.

Si el vehículo cuenta con un DIC de nivel base, oprima SET/CLR para comenzar el proceso de empate de sensor.

Podría mostrarse un mensaje que solicite la aceptación del proceso.

Si el vehículo tiene un DIC de nivel base, presione SET/CLR de nuevo para confirmar la selección.

El claxon suena dos veces para indicar que el receptor está en modo de recepción de datos y en la pantalla del DIC aparece el mensaje PROGRAMACIÓN DE LLANTAS ACTIVO.

6. Empiece con la llanta delantera del lado del conductor.
7. Coloque la herramienta de aprendizaje contra el costado de la llanta, cerca del pivote de la válvula. Luego oprima el botón para activar el sensor TPMS. Un chirrido de la bocina confirma que el código de identificación del sensor ha encontrado correspondencia con la posición de esta llanta y esta rueda.
8. Proceda con la llanta delantera del lado del pasajero y repita el procedimiento del Paso 7.

9. Proceda con la llanta trasera del lado del pasajero y repita el procedimiento del Paso 7.
10. Proceda con la llanta trasera del lado del conductor y repita el procedimiento del Paso 7. El claxon suena dos veces para indicar que el código de identificación del sensor se ha hecho corresponder con la llanta trasera del lado del conductor y que el procedimiento de correspondencia de los sensores del sistema TPMS ya no está activo. El mensaje PROGRAMACIÓN DE LLANTAS ACTIVO desaparece de la pantalla del DIC.
11. Apague el encendido.
12. Infle las cuatro llantas a la presión de aire recomendada que se indica en la etiqueta de Información sobre llantas y carga.

## **Inspección de las llantas**

Se recomienda que inspeccione las llantas, incluyendo la llanta de refacción, si el vehículo cuenta con ella, en busca de señales de desgaste o daños, por lo menos una vez al mes.

Reemplace la llanta si:

- Pueden verse los indicadores en tres o más lugares alrededor de la llanta.
- Se puede ver una cuerda o lona a través el hule de la llanta.
- El dibujo o un costado están agrietados, cortados o rasgados con suficiente profundidad como para que se vean las cuerdas o la lona.
- La llanta tiene un golpe, una protuberancia o una fisura.

- La llanta tiene una ponchadura, corte u otro daño que no pueda repararse bien debido a su tamaño o ubicación.

## Rotación de la llanta

La rotación de las llantas debe hacerse cada 12,000 km (7,500 millas). Vea *Programa de mantenimiento* ⇨ 385.

Las llantas se rotan para lograr un desgaste más uniforme en todas las llantas. La primera rotación es la más importante.

Siempre que se observe cualquier desgaste inusual, rote las llantas tan pronto como sea posible, revise la presión de inflado adecuada de las llantas, y revise las llantas o ruedas dañadas. Si el desgaste inusual continúa después de la rotación, revise la alineación de la rueda. Vea *Cuándo es momento para nuevas llantas* ⇨ 342 y *Reemplazo de rueda* ⇨ 347.

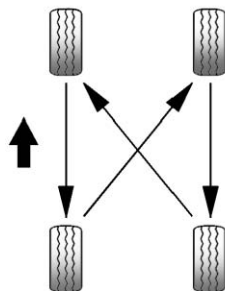

Utilice este patrón de rotación al rotar las llantas.

No incluya la llanta de refacción compacta en la rotación de las llantas.

Ajuste las llantas delanteras y traseras a la presión de inflado recomendada en la etiqueta de información de llanta y carga después que se hayan rotado las llantas. Vea *Presión de llantas* ⇨ 333 y *Límites de carga del vehículo* ⇨ 214.

Reinicialice el Sistema de monitoreo de la presión de las llantas. Vea *Funcionamiento del sistema de monitoreo de presión de las llantas* ⇨ 336.

Revise que todas las tuercas de las ruedas estén apretadas adecuadamente. Vea "Torque de las tuercas de las ruedas", en *Capacidades/ especificaciones* ⇨ 394.

### Advertencia

La presencia de óxido o suciedad en la rueda o en las partes a las que ésta se sujeta puede hacer que las tuercas de las ruedas se aflojen con el paso del tiempo. La rueda podría salirse y causar un accidente. Al cambiar las ruedas, elimine todo el óxido y la suciedad de los sitios en los que se sujeta la rueda. En caso de emergencia, puede usar un trapo o una toalla de papel; pero asegúrese de usar después un

(Continúa)

**Advertencia (Continúa)**

raspador o un cepillo de alambre, si es necesario, para eliminar todo el óxido y la suciedad.

Después de cambiar una rueda o de hacer la rotación de las llantas, aplique una capa ligera de grasa para rodamientos de rueda en el centro del cubo de la rueda, para prevenir la corrosión o el óxido. No aplique grasa en la superficie plana de montaje de la rueda ni en las tuercas o los pernos de la rueda.

**Cuándo es momento para nuevas llantas**

Los factores tales como el mantenimiento, las temperaturas, las velocidades de manejo, la carga del vehículo y las condiciones del camino pueden afectar la velocidad de desgaste de las llantas.

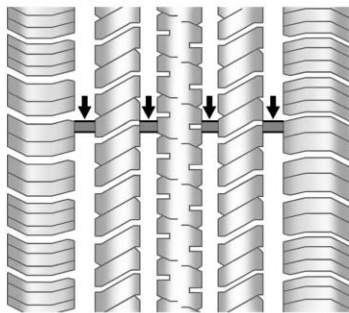

Los indicadores de desgaste del dibujo son una de las maneras de decidir cuándo es el momento para nuevas llantas. Los indicadores de desgaste aparecen cuando las llantas tienen solamente 1.6 mm (1/16 de pulgada) de dibujo remanente. Vea *Inspección de las llantas* ⇨ 340 y *Rotación de la llanta* ⇨ 341.

El hule de las llantas envejece con el paso del tiempo. Esto también aplica a la llanta de refacción, si el vehículo cuenta con ella, aun cuando nunca se haya usado. Múltiples factores, incluyendo la temperatura, las condiciones de carga y mantenimiento de la presión

de inflado afectan cómo el envejecimiento rápido ocurre. GM recomienda que los neumáticos, incluyendo el de repuesto, si está equipado, sean reemplazados después de seis años, independientemente del desgaste de la rodada. La fecha de fabricación de neumáticos son los últimos cuatro dígitos del Número de Identificación del Neumático (TIN), está moldeada en un lado de la pared del neumático. Los dos primeros dígitos representan la semana (01-52) y los dos últimos dígitos, el año. Por ejemplo, la tercera semana del año 2010 tendría una fecha DOT de cuatro dígitos 0310.

**Almacenamiento del vehículo**

Las llantas envejecen cuando se quedan montadas normalmente en un vehículo estacionado. Si el vehículo permanecerá inmóvil por lo menos durante un mes, estacionélo en un área fresca, seca y limpia, para hacer que el envejecimiento sea más lento. Esta área debe estar

libre de grasa, gasolina u otras sustancias que puedan deteriorar el hule.

La inmovilidad del vehículo por periodos prolongados puede provocar zonas planas en las llantas, que al circular pueden provocar vibraciones. Si el vehículo permanecerá inmóvil por lo menos durante un mes, quite las llantas o levante el vehículo, para reducir la carga sobre la llantas.

## Compra de llantas nuevas

GM ha desarrollado y adaptado llantas específicas para el vehículo. Las llantas de equipo original instaladas fueron diseñadas para cumplir con la clasificación del sistema de Especificación del criterio de desempeño de llantas (Especificación TPC) de General Motors. Cuando se necesite la sustitución de llantas, GM recomienda

ampliamente comprar llantas con la misma clasificación de la Especificación TPC.

El sistema de especificación TPC, exclusivo de GM, considera más de doce especificaciones de importancia crítica que afectan el desempeño general del vehículo, entre las que se incluyen: desempeño del sistema de frenos, desplazamiento y manejo, control de tracción y desempeño del monitoreo de la presión de las llantas. El número de especificación TPC de GM está moldeado en el costado de la llanta, cerca del tamaño de la llanta. Si las llantas tienen diseño de dibujo para todo clima, el número de Especificación TPC estará seguido de las letras MS, por las siglas en inglés de lodo y nieve. *Vea Etiquetado de flanco de la llanta* ⇨ 326.

GM recomienda reemplazar las llantas deterioradas en juegos completos de cuatro. La profundidad uniforme del dibujo en todas las llantas ayudará a mantener el desempeño del vehículo. El desempeño del frenado y el manejo puede ser afectado adversamente si todas las llantas no son reemplazadas a la vez. Si se han llevado acabo una rotación y mantenimiento correctos, los cuatro neumáticos deben desgastarse en el mismo tiempo aproximado. *Vea Rotación de la llanta* ⇨ 341. Sin embargo si es necesario reemplazar únicamente el juego de neumáticos usados de un eje, coloque los neumáticos nuevos en el eje trasero.

Es probable que no haya llantas para invierno con el mismo rango de velocidad que las llantas originales con rango de velocidad H, V, W, Y y ZR.



Nunca exceda la capacidad de velocidad máxima de la llanta para invierno cuando use llantas para invierno con una capacidad de velocidad menor.

**⚠ Advertencia**

Las llantas podrían explotar durante un servicio inadecuado. Al intenta montar o desmontar una llanta, podrían ocasionarse lesiones o incluso la muerte. Solamente su concesionario o el centro autorizado de servicio para llantas deben montar o desmontar las llantas.

**⚠ Advertencia**

Mezclar llantas de diferentes tamaños, marcas o tipos puede ocasionar pérdida de

(Continúa)

**Advertencia (Continúa)**

control del vehículo, resultando en un choque u otro daño vehicular. Asegúrese de utilizar el tamaño correcto, marca y tipo de llantas en todas las ruedas.

**⚠ Advertencia**

El uso de llantas de capas diagonales en el vehículo puede ocasionar bordes en el rin de la rueda, los cuales formarán grietas después de muchas millas de conducción. La llanta y/o la rueda podrían fallar repentinamente y ocasionar un choque. Use solamente llantas de capas radiales en las ruedas del vehículo.

Si necesita reemplazar las llantas de su vehículo con llantas que no tienen número de Especificación TPC, asegúrese que su tamaño, capacidad de carga, rango de velocidad y tipo de construcción (radial) sean los mismos que los de las llantas originales.

Los vehículos que cuentan con sistema de monitoreo de la presión de las llantas podrían dar una advertencia inexacta de presión baja si se instalan llantas sin clasificación de Especificación TPC. Vea *Sistema de monitoreo de presión de las llantas* ⇨ 335.

La etiqueta de información de llantas y carga indica cuáles son las llantas originales del vehículo. Vea *Límites de carga del vehículo* ⇨ 214.

## Llantas y ruedas de diferente tamaño

Si instala ruedas o llantas de tamaño distinto al de las ruedas y llantas originales, puede verse afectado el desempeño de su vehículo, incluyendo el frenado, las características de conducción y manejo, la estabilidad y la resistencia a los vuelcos. Además, si el vehículo cuenta con sistemas electrónicos, como frenos antibloqueo, control de tracción, barras anti-vuelco, control electrónico de estabilidad o transmisión en todas las ruedas, estos sistemas pueden verse afectados.

### Advertencia

Si se usan ruedas de diferente tamaño, posiblemente no sea un nivel aceptable de desempeño y seguridad, en caso de que no se seleccionen las llantas recomendadas para esas ruedas.

(Continúa)

### Advertencia (Continúa)

Esto aumenta la posibilidad de un accidente y lesiones graves. Use solamente los sistemas de rueda y llanta específicos GM diseñados para el vehículo y haga que sean instalados adecuadamente por un técnico certificado por GM.

Vea *Compra de llantas nuevas* ⇨ 343 y *Accesorios y modificaciones* ⇨ 283.

## Graduación de calidad uniforme de llanta

La siguiente información se relaciona con el sistema desarrollado por la Administración de Seguridad de Tránsito en Carreteras (NHTSA) de los Estados Unidos, que clasifica las llantas por desempeño en cuanto a desgaste, tracción y temperatura. Esto se aplica

solamente a vehículos vendidos en los Estados Unidos. La clasificación está moldeada en los costados de la mayoría de las llantas para autos de pasajeros. El sistema de Graduación de calidad uniforme de llanta (UTQG) no se aplica a llantas de dibujo profundo, llanta de invierno, llantas de refacción compactas, llantas con diámetro nominal del rin de 10 a 12 pulgadas (25 a 30 cm), ni a algunas llantas de producción limitada.

Aunque las llantas disponibles en autos de pasajeros y camiones de carga ligera de General Motors pueden variar con respecto a estas clasificaciones, también deben cumplir con los requisitos federales de seguridad, además de las normas de los criterios de desempeño de la llanta (TPC) de General Motors.

La clasificación de calidad puede encontrarse, cuando sea aplicable, en el costado de la llanta, entre el hombro del dibujo y el ancho máximo de sección. Por ejemplo:

**Desgaste 200 Tracción AA  
Temperatura A**

Además de cumplir con estas clasificaciones, todas las llantas de autos de pasajeros deben cumplir con los requisitos federales de seguridad.

**Desgaste**

La clasificación de desgaste es una clasificación comparativa basada en el índice de desgaste de la llanta cuando se prueba bajo condiciones controladas en una pista de pruebas especificada por el gobierno. Por ejemplo, una llanta con clasificación de 150, sufriría en la pista especificada por el gobierno un desgaste equivalente a una y media (1½)

veces el desgaste sufrido por una llanta con clasificación de 100. Sin embargo, el desempeño relativo de las llantas depende de las condiciones reales de uso y puede apartarse de manera considerable con respecto a la norma, debido a variaciones en los hábitos de conducción, las prácticas de servicio y las diferencias en las características de los caminos y el clima.

**Tracción**

Las clasificaciones de tracción, de mayor a menor, son AA, A, B y C. Estas clasificaciones representan la capacidad de la llanta para frenar en pavimento mojado, medida bajo condiciones controladas en superficies de prueba de asfalto y concreto, especificadas por el gobierno. Una llanta con clasificación C puede tener un desempeño bajo en cuanto a tracción. Advertencia: La

clasificación de tracción asignada a esta llanta se basa en pruebas de tracción de frenado en recta y no incluye aceleración, viraje en curvas, acuaplaneo ni características máximas de tracción.

**Temperatura**

Las clasificaciones de temperatura son A (la mayor), B y C, y representan la resistencia de la llanta a la generación de calor y su capacidad para disipar el calor cuando se prueban bajo condiciones controladas en una rueda de pruebas de laboratorio especificada, en interiores. Las altas temperaturas por periodos prolongados pueden provocar que el material de la llanta se degrade y reducir la vida de la llanta, y la temperatura excesiva puede causar una falla repentina de la llanta. La clasificación C corresponde a un nivel de desempeño que todas

las llantas para autos de pasajeros deben cumplir, de acuerdo con la Norma Federal de Seguridad de Automotores No. 109. Las clasificaciones A y B representan niveles de desempeño en la rueda de pruebas de laboratorio más altos que el mínimo requerido por ley. Advertencia: La clasificación de temperatura para esta llanta está establecida para una llanta inflada correctamente y sin sobrecarga. La velocidad excesiva, el inflado insuficiente y la carga excesiva, ya sea por separado o combinados, pueden provocar una acumulación de calor y una posible falla de la llanta.

## Alineación de ruedas y balanceo de llantas

Las llantas y las ruedas fueron alineadas y balanceadas en la fábrica para brindarle a usted la máxima vida de las llantas y el mejor desempeño general. No es

necesario hacer ajustes periódicos a la alineación de las ruedas ni al balanceo de las llantas. Considere una revisión de la alineación si hay un desgaste poco usual o si el vehículo se desvía significativamente hacia uno o el otro lado. Un tirón ligero a la izquierda o derecha, dependiendo de la corona del camino y/o las variaciones de la superficie del camino tales como canales o surcos, es normal. Si el vehículo vibra al circular por un camino plano, puede ser necesario balancear nuevamente las llantas y las ruedas. Vea a su distribuidor para que realice un diagnóstico apropiado.

## Reemplazo de rueda

Reemplace las ruedas que estén dobladas, agrietadas o muy oxidadas o corroídas. Si las tuercas de las ruedas se aflojan frecuentemente, deben remplazarse la rueda, los pernos y las tuercas de la rueda. Si una rueda deja escapar el aire, reemplácela. Algunas ruedas de aluminio pueden ser

reparadas. Si existe cualquiera de estas condiciones acuda a su distribuidor.

Su distribuidor sabrá el tipo de rueda que se necesita.

La capacidad de transporte de carga, el diámetro, el ancho y el descentramiento de las ruedas nuevas deben ser los mismos que los de la rueda que remplazan y deben montarse de la misma manera.

Sustituya las llantas, pernos, birlos de llanta, o los sensores del Sistema de monitoreo de presión de llantas (TPMS) con partes de equipo original GM.



### Advertencia

Puede ser peligroso usar ruedas, pernos y tuercas de las ruedas que no sean los correctos. Podría afectar el frenado y el manejo del vehículo. Las llantas pueden perder aire y causar pérdida de control, ocasionando un choque.

(Continúa)

**Advertencia (Continúa)**

Use siempre la rueda, los pernos y las tuercas de la rueda, correctos para reemplazo.

**Precaución**

Una rueda incorrecta también puede causar problemas con la vida de los baleros, el enfriamiento de los frenos, la calibración del velocímetro o del odómetro, la alineación de los faros, la altura de las defensas, la distancia del vehículo con respecto al piso y el espacio entre la carrocería y el chasis para las llantas o las cadenas para las llantas.

**Ruedas de remplazo usadas** **Advertencia**

Si reemplaza una rueda por una usada es peligroso. Ya que posiblemente no conozca el uso que ha tenido la rueda o la distancia que ha recorrido. Podrían fallar repentinamente y provocar una colisión. Al reemplazar las ruedas, use una rueda nueva de equipo original GM.

**Cadenas para llantas** **Advertencia**

Si el vehículo tiene llantas tamaño 225/45R17 o P225/40R18, no utilice cadenas para las llantas. Hay suficiente espacio libre. Si se usan en un vehículo que no tiene el espacio necesario, las cadenas para llantas pueden dañar los frenos,  
(Continúa)

**Advertencia (Continúa)**

la suspensión u otras partes del vehículo. El área dañada por las cadenas para llantas podría causar una pérdida de control y un choque. Use otro tipo de dispositivo de tracción sólo si su fabricante lo recomienda para la combinación del tamaño de neumáticos del vehículo y las condiciones del camino. Siga las instrucciones del fabricante. Para evitar daños al vehículo, conduzca lentamente y reajuste o quite el dispositivo de tracción si entra en contacto con el vehículo. No haga girar las ruedas. Si se utilizan dispositivos de tracción, instálelos en las ruedas delanteras.

**Precaución**

Si el vehículo está equipado con llantas de tamaño 195/65R15 o 205/55R16, sólo utilice cadenas cuando sea legal y únicamente cuando sea necesario. Use cadenas de perfil bajo que agreguen no más de 12 mm de espesor al rodado del neumático y pared interior. Use cadenas del tamaño adecuado para las llantas. Instálelas en las llantas del eje delantero. No use cadenas en las llantas del eje trasero. Apriéte las tanto como sea posible y una los extremos de manera segura. Conduzca lentamente y siga las instrucciones del fabricante de las cadenas. Si las cadenas entran en contacto con el vehículo, deténgase y vuelva a apretarlas. Si el contacto continúa, reduzca la velocidad hasta que desaparezca. Si conduce

(Continúa)

**Precaución (Continúa)**

demasiado rápido o hace girar las ruedas cuando tienen puestas las cadenas, el vehículo se dañará.

**Si una llanta se desinfla**

Es inusual que una llanta se reviente mientras conduce, en especial si se da el mantenimiento adecuado a las llantas. Vea *Llantas* ⇨ 324. Si el aire escapa de una llanta, es mucho más probable que lo haga lentamente. Pero, si alguna vez una llanta llegara a reventarse, aquí le damos algunas recomendaciones sobre qué esperar y qué hacer.

Si falla una llanta delantera, la llanta ponchada crea una fuerza que tira del vehículo hacia ese lado. Retire el pie del pedal del acelerador y sujete el volante de dirección con firmeza. Maniobre para mantener la posición en su carril y después frene suavemente hasta detenerse fuera del camino, si es posible.

Al reventarse una llanta trasera, particularmente en curva, actúa de manera similar a un derrape y puede requerir la misma corrección que usted haría en caso de derrape. Deje de presionar el pedal del acelerador y haga que el vehículo se desplace en línea recta. Puede que haya muchos saltos y mucho ruido. Frene suavemente hasta detenerse, si es posible, fuera del camino.

**Advertencia**

Si se conduce el vehículo con una llanta desinflada, se causarán daños permanentes a la llanta. Inflar de nuevo una llanta que ha sido usada con una falta importante de aire o estando desinflada podría provocar que la llanta se reviente y una colisión seria. Nunca intente inflar de nuevo una llanta que ha sido usada con una falta importante de aire o estando desinflada. Haga que su concesionario o un centro

(Continúa)

**Advertencia (Continúa)**

autorizado de servicio para llantas reparen o reemplacen la llanta desinflada tan pronto como sea posible.

 **Advertencia**

Es peligroso levantar un vehículo y meterse debajo de él para realizar tareas de mantenimiento o reparaciones si no se cuenta con el equipo de seguridad apropiado y la capacitación necesaria. Si el vehículo cuenta con un gato, éste está diseñado exclusivamente para cambiar llantas desinfladas. Si se usa para cualquier otro fin, usted u otras personas podrían resultar seriamente lesionados o hasta podrían perder la vida, si el vehículo se resbala del gato. Si el vehículo cuenta con un gato, úselo exclusivamente para cambiar llantas desinfladas.

Si una llanta se desinfla, evite mayores daños a la llanta y a la rueda, conduciendo lentamente hasta un sitio nivelado fuera del camino, si es posible. Encienda las Intermitentes de advertencia de peligro. *Vea Intermitentes de advertencia de peligro* ⇨ 163.

 **Advertencia**

Cambiar una llanta puede resultar peligroso. El vehículo puede resbalarse del gato y voltearse o caer, causando lesiones o la muerte. Busque un sitio nivelado para cambiar la llanta. Para ayudar a evitar que el vehículo se mueva:

1. Aplique firmemente el freno de estacionamiento.
2. En el caso de transmisión automática, colóquela en P (Estacionamiento); si se trata de una transmisión manual, colóquela en 1 (Primera) o R (Reversa).

(Continúa)

**Advertencia (Continúa)**

3. Apague el motor y no lo encienda de nuevo mientras el vehículo esté levantado.
4. No permita que los pasajeros permanezcan en el vehículo.
5. Coloque bloques para las ruedas, si están equipados, a ambos lados de la llanta en la esquina opuesta de la llanta que está siendo cambiada.

Cuando el vehículo tenga una llanta desinflada (2), use el siguiente ejemplo como guía para la colocación de los bloques en la rueda (1), si están equipados.

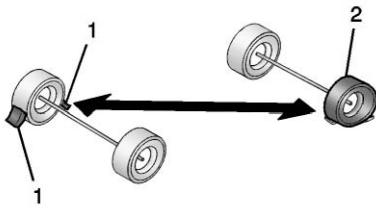

1. Bloque para rueda (si está equipado)
2. Llanta desinflada

La siguiente información explica cómo reparar o cambiar una llanta.

## Equipo de sellador de llantas y compresor

### ⚠ Advertencia

Es peligroso poner un vehículo en marcha sin desplazamiento en un área cerrada con mala ventilación. Los gases de escape del motor podrían entrar al vehículo. Los gases de escape del motor contienen monóxido de

(Continúa)

### Advertencia (Continúa)

carbono (CO) que no puede verse ni olerse. Puede causar pérdida de conciencia o incluso la muerte. Nunca haga funcionar el motor en un área cerrada que no tenga ventilación de aire fresco. Para mayor información, vea *Emissiones del motor* ⇨ 232.

### ⚠ Advertencia

Inflar demasiado las llantas puede provocar que se rompan y usted u otras personas podrían resultar lesionados. Asegúrese de leer y seguir las instrucciones del equipo de sellador para llantas y compresor, así como de inflar la llanta a la presión recomendada. No exceda la presión recomendada.

### ⚠ Advertencia

Almacenar el equipo de sellador para llantas y compresor u otros equipos en el compartimento de pasajeros del vehículo podría causar lesiones. Al detenerse en forma repentina o en una colisión, el equipo suelto podría golpear a alguien. Guarde el equipo de sellador para llantas y compresor en su ubicación original.

Si este vehículo cuenta con un equipo de sellador para llantas y compresor, puede no haber llanta de refacción ni equipo para cambiar llantas, y en algunos vehículos puede no haber espacio para guardar una llanta.

El sellador para llantas y el compresor pueden usarse para sellar temporalmente ponchaduras de hasta 6 mm (0.25 pulg.) en el área del dibujo de la llanta. También puede usarse para inflar una llanta a la que le falte aire.



Si la llanta se ha separado de la rueda, tiene dañados los costados o una pinchadura grande, los daños son demasiado severos como para que el sellador para llantas y el compresor sean efectivos. Vea *Programa de Asistencia en el Camino* ⇨ 398.

Lea y siga todas las instrucciones del sellador para llantas y el compresor.

El equipo incluye:

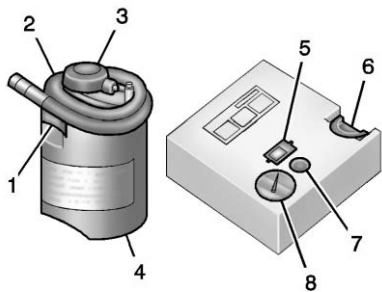

1. Válvula de entrada de recipiente de sellador
2. Manguera de sellador/aire

3. Base de recipiente de sellador
4. Recipiente de sellador para llantas
5. Botón de encendido/apagado
6. Ranura en la parte superior del compresor
7. Botón de deflación de presión
8. Calibrador de presión

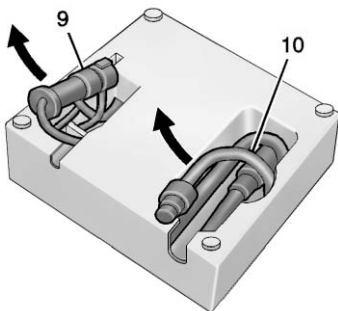

9. Conector de corriente
10. Manguera de sólo aire

### Sellador para llantas

Lea y siga las instrucciones de manejo seguro contenidas en la etiqueta adherida al recipiente de sellador de llanta (4).

Verifique la fecha de caducidad del sellador de llanta en el recipiente. El recipiente de sellador de llanta (4) debe remplazarse antes de su fecha de caducidad. Los recipientes de sellador de llantas de repuesto se pueden obtener con su distribuidor local.

Sólo hay sellador suficiente para una llanta. Después de utilizarse, el recipiente de sellador de llanta debe reemplazarse.

### Uso del equipo de sellador para llantas y compresor para sellar temporalmente e inflar una llanta pinchada

Para usar el juego de sellante y compresor en bajas temperaturas, caliente el equipo en un ambiente cálido durante cinco minutos. Esto ayudará a inflar la llanta más rápido.

Si una llanta se desinfla, evite mayores daños a la llanta y a la rueda, conduciendo lentamente hasta un sitio nivelado. Encienda las Intermitentes de advertencia de peligro. Vea *Intermitentes de advertencia de peligro* ⇨ 163.

Vea otras advertencias importantes de seguridad en *Si una llanta se desinfla* ⇨ 349.

No retire ningún objeto que haya penetrado en la llanta.

1. Saque el recipiente (4) de sellador para llantas y compresor de su ubicación de almacenamiento. Vea *Almacenamiento del juego de sellante de llantas y compresor* ⇨ 358.
2. Retire la manguera de sólo aire (10) y el enchufe de alimentación (9) de la parte inferior del compresor.
3. Coloque el compresor en el suelo cerca de la llanta desinflada.

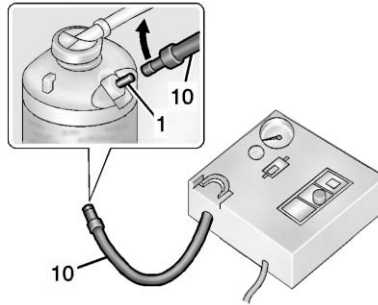

4. Conecte la manguera de sólo aire (10) a la válvula de entrada del recipiente de sellado (1) en el sentido de las manecillas del reloj hasta que quede apretada.

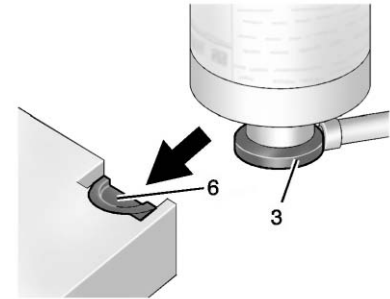

5. Deslice la base del recipiente de sellador de llantas (3) en la ranura en la parte superior del compresor (6) para sostenerlo hacia arriba.  
Asegúrese que el vástago de la válvula de la llanta se encuentre cerca del suelo, de modo que la manguera lo alcance.
6. Retire el tapón del vástago de la válvula de la llanta desinflada, haciéndolo girar en sentido inverso al de las manecillas del reloj.

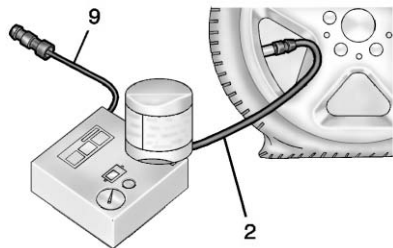

7. Coloque la manguera de aire/sellador (2) al vástago de la válvula de la llanta, haciéndola girar en sentido de las manecillas del reloj hasta que esté apretada.
8. Inserte el conector de corriente (9) en la toma de corriente para accesorios del vehículo. Desconecte todos los aparatos de otras tomas de corriente para accesorios. Vea *Tomas de corriente* ⇨ 107.

Si el vehículo cuenta con una toma de corriente para accesorios, no use el encendedor de cigarrillos.

Si el vehículo sólo cuenta con encendedor de cigarrillos, úselo.

No pellizque el cable del conector de corriente con la puerta o la ventana.

9. Arranque el vehículo. El motor del vehículo debe estar funcionando mientras se usa el compresor de aire.
10. Oprima el botón de encendido/apagado (5) para encender el juego de sellador para llantas y compresor.

El compresor inyectará sellador y aire en la llanta.

El manómetro (8) indicará inicialmente una presión elevada, mientras que el compresor bombea el sellador a la llanta. Una vez que el sellador esté completamente disperso en el interior de la llanta, la presión descenderá rápidamente y empezará a elevarse de nuevo, a medida que la llanta se infle sólo con aire.

11. Infle la llanta a la presión de inflado recomendada, usando el manómetro (8). La presión de inflado recomendada puede encontrarse en la etiqueta de Información sobre llantas y carga. Vea *Presión de llantas* ⇨ 333.

Mientras el compresor está encendido, el manómetro (8) puede dar una lectura superior a la presión real de la llanta. Apague el compresor para obtener una lectura precisa de la presión. El compresor puede encenderse y apagarse hasta alcanzar la presión correcta.

### Precaución

Si no se puede conseguir la presión recomendada después de aproximadamente 25 minutos, el vehículo no se debe conducir más. La llanta está muy dañada y el kit de sellador de llantas y compresor no puede inflar la llanta. Retire el conector eléctrico

(Continúa)

**Precaución (Continúa)**

de la salida de potencia de accesorios y desatornille la manguera de inflación de la válvula de la llanta. Vea *Programa de Asistencia en el Camino* ⇨ 398.

12. Oprima el botón de encendido/apagado (5) para apagar el juego de sellador para llantas y compresor.

La llanta no está sellada y continuará la fuga de aire hasta que el vehículo avance y el sellador se distribuya en la llanta. Por lo tanto, los pasos 13 a 21 se deben realizar inmediatamente después del paso 12.

Tenga cuidado al manipular el equipo de sellador para llantas y compresor, ya que podría estar caliente después de usarlo.

13. Desconecte el conector de corriente (9) de la toma de corriente para accesorios del vehículo.
14. Haga girar la manguera de sellador/aire (2) en sentido contrario a las manecillas del reloj para retirarla del vástago de la válvula.
15. Coloque de nuevo el tapón del vástago de la válvula de la llanta.
16. Retire el recipiente del sellador de llantas (4) de la ranura en la parte superior del compresor (6).
17. Gire la manguera de solo aire (10) en sentido contrario al de las manecillas del reloj para retirarlo de la válvula de entrada del recipiente sellador de llantas (1).
18. Gire la manguera de aire/sellador (2) en el sentido de las manecillas del reloj sobre la válvula de entrada del recipiente sellador (1) para prevenir fuga del sellador.

19. Coloque de nuevo la manguera de sólo aire (10) y el conector de corriente (9) a su lugar de almacenamiento original.



20. Si fue posible inflar la llanta desinflada a la presión de inflado recomendada, retire la etiqueta de velocidad máxima del recipiente de sellador y colóquela en un sitio muy visible.
- No exceda la velocidad en esta etiqueta hasta que la llanta dañada sea reparada o sustituida.
21. Coloque el equipo de nuevo en su ubicación de almacenamiento original en el vehículo.

22. Inmediatamente conduzca el vehículo durante 8 km (5 millas) para distribuir el sellador dentro de la llanta.
23. Deténgase en un sitio seguro y verifique la presión de la llanta. Consulte los Pasos 1-10 de "Uso del equipo de sellador para llantas y compresor sin sellador para inflar una llanta (no ponchada)".

Si la presión de la llanta ha descendido más de 68 kPa (10 psi) por debajo de la presión de inflado recomendada, detenga el vehículo. Los daños de la llanta son demasiado severos y el sellador para llantas no puede sellarla. Vea *Programa de Asistencia en el Camino* ⇨ 398.

Si la presión de la llanta no ha descendido más de 10 psi (68 kPa) con respecto a la presión de inflado recomendada, infle la llanta a la presión de inflado recomendada.

24. Limpie cualquier sobrante de sellador de la rueda, llanta o vehículo.
25. Deseche el recipiente de sellador usado de la llanta (4) con un distribuidor local o de acuerdo con los códigos y prácticas estatales y locales.
26. Reemplácelo con un recipiente nuevo, que puede obtener con su distribuidor.
27. Después de sellar temporalmente la llanta con el equipo de sellador para llantas y compresora, lleve el vehículo a un distribuidor autorizado que se encuentre a menos de 161 km (100 millas) de distancia, para reparar o reemplazar la llanta.

**Uso del equipo de sellador para llantas y el compresor sin sellador para inflar una llanta (no ponchada)**

El equipo incluye:

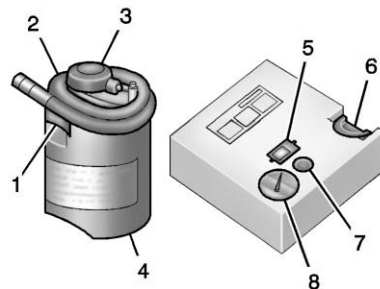

1. Válvula de entrada de recipiente de sellador
2. Manguera de sellador/aire
3. Base de recipiente de sellador
4. Recipiente de sellador para llantas
5. Botón de encendido/apagado
6. Ranura en la parte superior del compresor
7. Botón de deflación de presión
8. Calibrador de presión

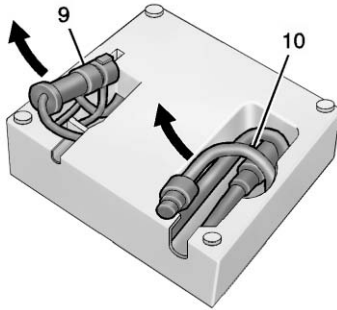

9. Conector de corriente  
10. Manguera de sólo aire

Si una llanta se desinfla, evite mayores daños a la llanta y a la rueda, conduciendo lentamente hasta un sitio nivelado. Encienda las Intermitentes de advertencia de peligro. Vea *Intermitentes de advertencia de peligro* ⇨ 163.

Vea otras advertencias importantes de seguridad en *Si una llanta se desinfla* ⇨ 349.

1. Remueva el compresor de su ubicación de almacenamiento. Vea *Almacenamiento del juego de sellante de llantas y compresor* ⇨ 358.

2. Retire la manguera de sólo aire (10) y el enchufe de alimentación (9) de la parte inferior del compresor.

3. Coloque el compresor en el suelo cerca de la llanta desinflada.

Asegúrese que el vástago de la válvula de la llanta se encuentre cerca del suelo, de modo que la manguera lo alcance.

4. Retire el tapón del vástago de la válvula de la llanta desinflada, haciéndolo girar en sentido inverso al de las manecillas del reloj.

5. Coloque la manguera de sólo aire (10) al vástago de la válvula de la llanta, haciéndola girar en el sentido de las manecillas del reloj hasta que esté apretada.

6. Inserte el conector de corriente (9) en la toma de corriente para accesorios del vehículo. Desconecte todos los aparatos

de otras tomas de corriente para accesorios. Vea *Tomas de corriente* ⇨ 107.

Si el vehículo cuenta con una toma de corriente para accesorios, no use el encendedor de cigarrillos.

Si el vehículo sólo cuenta con encendedor de cigarrillos, úselo.

No pellizque el cable del conector de corriente con la puerta o la ventana.

7. Arranque el vehículo. El motor del vehículo debe estar funcionando mientras se usa el compresor de aire.
8. Oprima el botón de encendido/apagado (5) para encender el juego de sellador para llantas y compresor.

El compresor inflará la llanta solamente con aire.

9. Infle la llanta a la presión de inflado recomendada, usando el manómetro (8). La presión de inflado recomendada puede encontrarse en la etiqueta de

Información sobre llantas y carga. Vea *Presión de llantas* ⇨ 333.

Mientras el compresor está encendido, el manómetro (8) puede dar una lectura superior a la presión real de la llanta. Apague el compresor para obtener una lectura precisa de la presión. El compresor puede encenderse y apagarse hasta alcanzar la presión correcta.

### Precaución

Si no se puede conseguir la presión recomendada después de aproximadamente 25 minutos, el vehículo no se debe conducir más. La llanta está muy dañada y el kit de sellador de llantas y compresor no puede inflar la llanta. Retire el conector eléctrico de la salida de potencia de accesorios y desatornille la manguera de inflación de la válvula de la llanta. Vea *Programa de Asistencia en el Camino* ⇨ 398.

10. Oprima el botón de encendido/apagado (5) para apagar el juego de sellador para llantas y compresor.  
Tenga cuidado al manipular el compresor ya que podría estar caliente después de usarlo.
11. Desconecte el conector de corriente (9) de la toma de corriente para accesorios del vehículo.
12. Haga girar la manguera de sólo aire (10) en sentido contrario al de las manecillas del reloj para retirarla del vástago de la válvula.
13. Coloque de nuevo el tapón del vástago de la válvula de la llanta.
14. Coloque de nuevo la manguera de sólo aire (10) y el conector de corriente (9) a su lugar de almacenamiento original.
15. Coloque el equipo de nuevo en su ubicación de almacenamiento original en el vehículo.

El equipo de sellador para llantas y compresora tiene unos adaptadores que se encuentra en un compartimiento de la parte inferior de su caja, que pueden usarse para inflar colchones de aire, pelotas, etc.

## Almacenamiento del juego de sellante de llantas y compresor

El sellador de llantas y el juego de compresor está en la cajuela debajo del piso de carga.

Para remover el juego:

1. Abra la cajuela. Vea *Cajuela* ⇨ 50.

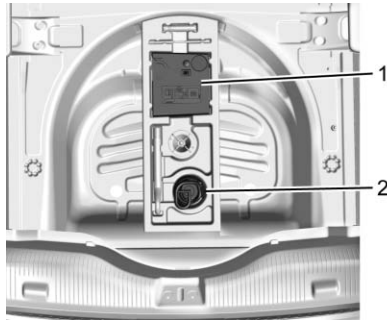

2. Retire el compresor (1) y el recipiente de sellador de la llanta (2).

Para guardar el juego de inflador, invierta los pasos.

## Cambio de llanta

### Desinstalación de llanta de refacción y herramientas

Para tener acceso a la llanta de refacción y las herramientas:

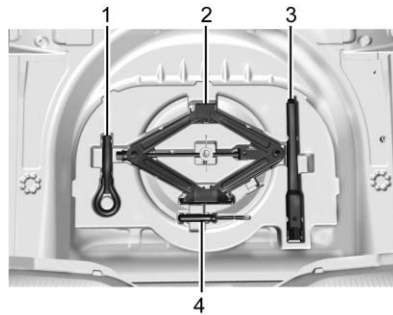

1. Gancho de remolque
  2. Gato
  3. Llave
  4. Destornillador (si está equipado)
1. Abra la cajuela. Vea *Cajuela* ⇨ 50.
  2. Levante el piso de carga.
  3. Gire la tuerca de retención en dirección inversa a la de las manecillas del reloj y quite la llanta de refacción. Coloque las llantas de refacción junto a la llanta que se va a cambiar.

4. El gato y las herramientas están almacenados debajo de la llanta de refacción. Remuévalos de su contenedor y colóquelos cerca del neumático que se reemplaza.

### Desinstalación de llanta desinflada e instalación de llanta de refacción

1. Antes de proceder, realice una verificación de seguridad. Vea *Si una llanta se desinfla* ⇨ 349.

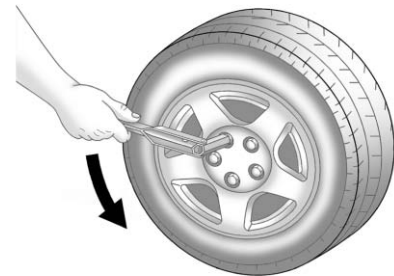



2. Haga girar la llave para las ruedas en sentido inverso al de las manecillas del reloj para aflojar todas las tuercas de la rueda, pero no las quite aún.
3. Coloque el gato cerca de la llanta desinflada.
4. Coloque el gato debajo del vehículo.
5. Coloque la llanta de refacción compacta cerca de usted.

** Advertencia**

Introducirse debajo de un vehículo cuando esté levantado con un gato es peligroso. Si el vehículo se resbala del gato, usted podría sufrir lesiones graves o incluso podría perder la vida. Nunca se meta debajo de un vehículo que esté soportado únicamente por un gato.

** Advertencia**

Elevar el vehículo con el gato colocado en una posición incorrecta puede dañar el vehículo e incluso puede hacerlo caer. Para ayudar a prevenir lesiones personales y daños al vehículo, asegúrese de colocar la cabeza de elevación del gato en el sitio adecuado, antes de elevar el vehículo.

** Advertencia**

Es peligroso levantar un vehículo y meterse debajo de él para realizar tareas de mantenimiento o reparaciones si no se cuenta con el equipo de seguridad apropiado y la capacitación necesaria. Si el vehículo cuenta con un gato, éste está diseñado exclusivamente para cambiar llantas desinfladas. Si se usa para cualquier otro fin, usted u

(Continúa)

**Advertencia (Continúa)**

otras personas podrían resultar seriamente lesionados o hasta podrían perder la vida, si el vehículo se resbala del gato. Si el vehículo cuenta con un gato, úselo exclusivamente para cambiar llantas desinfladas.

**Precaución**

Asegúrese de que la cabeza de elevación del gato esté en la posición correcta, de otro modo puede dañar el vehículo. Las reparaciones no estarían cubiertas por su garantía.

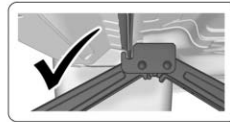
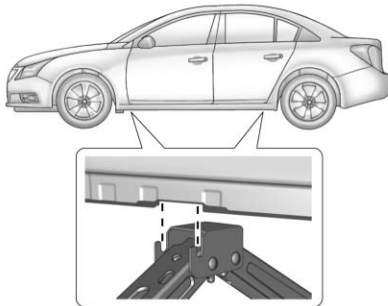

6. Coloque la cabeza de elevación del gato en el punto para colocación del gato que esté más cerca de la llanta desinflada. Ese punto está indicado por una ranura en la parte inferior del lado de la carrocería.

El gato no debe usarse en ninguna otra posición.

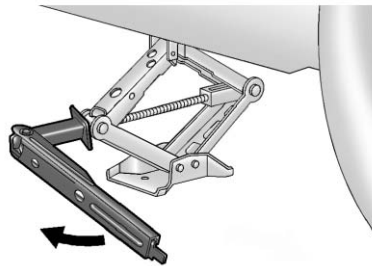

7. Levante el vehículo, haciendo girar la manija del gato en el sentido de las manecillas del reloj. Eleve el vehículo a una altura tal, de manera que haya

espacio suficiente para que la llanta usada no toque el suelo. No levante el gato más.

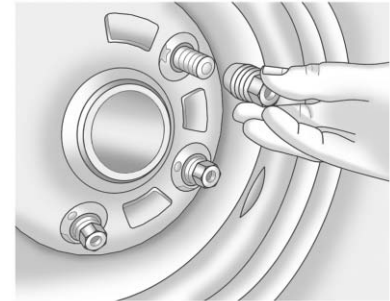

8. Retire todas las tuercas de la rueda.  
9. Retire la llanta pinchada.



### Advertencia

La presencia de óxido o suciedad en la rueda o en las partes a las que ésta se sujeta puede hacer que las tuercas de las ruedas se aflojen con el paso del tiempo. La

(Continúa)

**Advertencia (Continúa)**

rueda podría salirse y causar un accidente. Al cambiar las ruedas, elimine todo el óxido y la suciedad de los sitios en los que se sujeta la rueda. En caso de emergencia, puede usar un trapo o una toalla de papel; pero asegúrese de usar después un raspador o un cepillo de alambre, si es necesario, para eliminar todo el óxido y la suciedad.

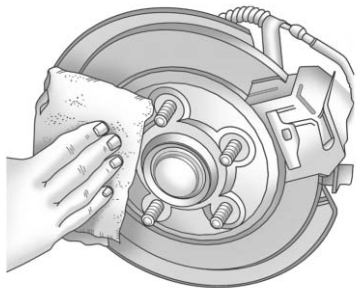

10. Elimine todo el óxido y la suciedad de los pernos de la rueda, las superficies de montaje y la rueda de refacción.
11. Coloque la llanta de refacción compacta sobre la superficie de montaje de la rueda.

**Advertencia**

Nunca use aceite ni grasa sobre los pernos ni las tuercas, ya que las tuercas podrían aflojarse. La rueda podría salirse del vehículo, provocando una colisión.

12. Instale de nuevo las tuercas de la rueda. Apriete cada una de las tuercas con la mano, hasta que la rueda esté en contacto con el cubo.
13. Baje el vehículo, haciendo girar la manija del gato en sentido inverso al de las manecillas del reloj.

**Advertencia**

Si las tuercas de las ruedas se aprietan de manera inadecuada o incorrecta, las ruedas pueden aflojarse y salirse. Después de reemplazar una rueda, las tuercas de la rueda deben apretarse con un torquímetro a la especificación de torque adecuada. Al usar tuercas de seguridad (no originales) en las ruedas, siga la especificación de torque proporcionada por el fabricante. Consulte en *Capacidades/especificaciones* ⇨ 394 las especificaciones de torque para las tuercas de las ruedas originales.

**Precaución**

Si las tuercas de las ruedas no se aprietan correctamente, pueden ocurrir una pulsación de los frenos y daños en el rotor. Para

(Continúa)

**Precaución (Continúa)**

evitar costosas reparaciones de los frenos, apriete las tuercas de las ruedas de manera uniforme, en la secuencia correcta y con la especificación de torque apropiada. Consulte en *Capacidades/especificaciones* ⇨ 394 la especificación de torque de las tuercas de las ruedas.

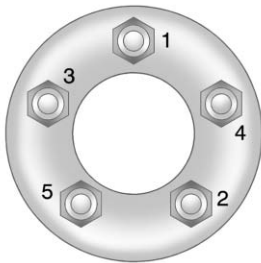

14. Apriete las tuercas de la rueda firmemente en secuencia cruzada, como se ilustra.

15. Baje el gato totalmente y retírelo de debajo del vehículo.
16. Apriete las tuercas de la rueda firmemente con la llave para las ruedas.

Al instalar de nuevo la cubierta de la rueda o el tapón central en la llanta de tamaño normal, apriete los cinco tapones de plástico con la mano hasta el tope y con la llave para las ruedas hágalas girar un cuarto de vuelta más.

**Precaución**

Las cubiertas de la rueda no cabrán en la llanta de refacción compacta del vehículo. Si intenta colocar una cubierta a la rueda en la llanta de refacción compacta, la cubierta o la refacción podrían dañarse.

**Almacenamiento de llanta desinflada o de refacción y herramientas****⚠ Advertencia**

Almacenar el gato, una llanta u otros equipos en el compartimiento de pasajeros del vehículo podría causar lesiones. Al detenerse en forma repentina o en una colisión, el equipo suelto podría golpear a alguien. Almacene todos estos elementos en el sitio apropiado.

**Almacenamiento de llanta desinflada o de refacción y herramientas**

1. Reemplace el gato y las herramientas en su lugar de almacenamiento original.



2. Coloque la llanta, horizontalmente con el vástago de la válvula en el pozo para la llanta de refacción.
3. Haga girar la tuerca de retención en sentido de las manecillas del reloj hasta que esté apretada.
4. Vuelva a colocar el piso de carga.

La llanta de refacción compacta es para uso temporal exclusivamente. Reemplace la llanta de refacción compacta con una llanta normal tan pronto como sea posible.

## Llanta de refacción compacta

### Advertencia

Conducir con más de una llanta de refacción compacta simultáneamente podría dar como resultado una pérdida en la capacidad de frenado y manejo del vehículo. Esto podría ocasionar una colisión y usted u otras personas podrían resultar lesionados. Use solamente una llanta de refacción compacta a la vez.

Si el vehículo tiene una llanta de refacción compacta, ésta estaba inflado completamente cuando era nueva; sin embargo, puede perder aire con el transcurso del tiempo. Revise periódicamente la presión de inflado. Debe ser de 420 kPa (60 psi).

Deténgase tan pronto como sea posible y revise que la llanta de refacción esté correctamente inflada

después de instalarla en el vehículo. La llanta de refacción compacta está diseñada para uso temporal exclusivamente. El vehículo se desempeña de manera diferente con la llanta de refacción instalada y se recomienda que la velocidad del vehículo se limite a 80 km/h (50 mph). Para conservar la rodada de la llanta de refacción, repare o reemplace la llanta estándar tan pronto como sea conveniente y regrese la llanta de refacción al área de almacenamiento.

Cuando use una llanta de refacción compacta, la tracción en las cuatro ruedas (AWD) (si está equipado), los sistemas de frenos anti-bloqueo (ABS) y de Control de tracción se pueden activar hasta que la llanta de refacción sea reconocida por el vehículo, en especial en caminos resbalosos. Ajuste la conducción para reducir el posible deslizamiento de la rueda.

**Precaución**

Cuando esté instalada la llanta de refacción compacta no pase el vehículo por un lavado de autos automático con rieles de guía. La llanta de refacción compacta puede quedar atrapada en los rieles, lo cual puede dañar la llanta, la rueda, y otras partes del vehículo.

No use la llanta de refacción compacta en otros vehículos.

No mezcle la llanta de refacción compacta, ni su rueda, con otras ruedas o llantas. Ya que no se acoplarán bien. Mantenga juntas la llanta de refacción y su rueda.

**Precaución**

Las cadenas para llantas no se adaptan bien a la llanta de refacción compacta. Si se usan, pueden dañar al vehículo y a las

(Continúa)

**Precaución (Continúa)**

cadenas. No use cadenas para llantas en la llanta de refacción compacta.

**Arranque con cables pasacorriente****Arranque con cables pasacorriente - Norteamérica**

Para mayor información sobre la batería del vehículo, vea *Batería - Norteamérica* ⇨ 307.

Si la batería se ha agotado, trate de usar otro vehículo y cables de paso de corriente para arrancar su vehículo. Para hacerlo de manera segura, cerciórese de realizar los pasos siguientes.

**Advertencia**

**ADVERTENCIA:** Los postes, las terminales y los accesorios relacionados con la batería contienen plomo y compuestos de plomo, productos químicos de los que el Estado de California tiene conocimiento que causan cáncer, defectos de nacimiento u

(Continúa)

**Advertencia (Continúa)**

otros daños reproductivos. Las baterías también contienen otros productos químicos que el Estado de California sabe que causan cáncer. **LÁVESE LAS MANOS DESPUÉS DE MANIPULAR.**

Vea *Advertencia de la Propuesta 65 de California* ⇨ 282.

**⚠ Advertencia**

Las baterías pueden causarle lesiones. Las baterías pueden ser peligrosas, ya que:

- Contienen ácido que puede causarle quemaduras a usted.
- Contienen gas que puede explotar o empezar a arder.
- Contienen suficiente carga eléctrica como para causarle quemaduras a usted.

(Continúa)

**Advertencia (Continúa)**

Si no sigue estos pasos al pie de la letra, alguna de estas cosas, o todas ellas, pueden causarle lesiones.

**Precaución**

Si se ignoran estos pasos podría resultar en daños costosos al vehículo que no estarían cubiertos por la garantía del vehículo. Tratar de arrancar el vehículo empujándolo o jalándolo no funcionará y podría dañarse el vehículo.

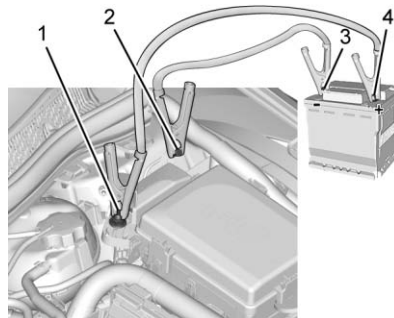

**Se muestra motor 1.4L L4 (LE2), Motor 1.6L L4 Diesel (LH7) es similar**

1. Terminal positiva de batería descargada
2. Terminal de tierra negativa de batería descargada
3. Terminal negativa de batería en buenas condiciones
4. Terminal positiva de batería en buenas condiciones

La terminal de tierra negativa remota de arranque con cables (2) para la batería descargada está en la torre del amortiguador del lado del conductor.

La terminal positiva para paso de corriente en la batería descargada (1) se encuentra en el compartimiento del motor, en el lado del conductor del vehículo.

La terminal positiva de paso de corriente (4) y la terminal negativa (3) están sobre la batería del vehículo que proporciona el paso de corriente.

La conexión de arranque con cables positiva para la batería descargada esta debajo de la cubierta de moldura. Abra la cubierta para abrir la terminal.

1. Revise el otro vehículo. Debe tener una batería de 12 volts con un sistema de tierra negativa.

### Precaución

Si el sistema del otro vehículo no es de 12 volts con tierra negativa, ambos vehículos pueden sufrir daños. Sólo utilice vehículos que cuentan con un sistema de 12 volts con tierra negativa para pasar corriente.

2. Coloque los dos vehículos de modo que no estén en contacto.
3. Coloque el freno de estacionamiento firmemente y coloque la palanca de cambios en P (estacionamiento) con transmisión automática, o Neutro con una transmisión manual. Vea *Cambie a P (estacionamiento)* ⇨ 229 con transmisión automática, o *Estac* ⇨ 231 con transmisión manual.

### Precaución

Si los accesorios quedan encendidos o se conectan durante el procedimiento de arranque de puenteo, podrían dañarse. Las reparaciones no estarían cubiertas por la garantía del vehículo. Siempre que sea posible, apague o desconecte todos los accesorios en cualquier vehículo al arrancar.

4. Gire la ignición a la posición off (apagado). Apague todas las luces y accesorios en ambos vehículos, excepto por las luces intermitentes de advertencia de peligro si se necesitan.



### Advertencia

Los ventiladores eléctricos pueden empezar a funcionar aun cuando el motor no esté funcionando y pueden causarle

(Continúa)



**Advertencia (Continúa)**

lesiones a usted. Mantenga las manos, la ropa y las herramientas alejados de los ventiladores eléctricos que están bajo el cofre.

**⚠ Advertencia**

El uso de un cerillo cerca de una batería puede causar que el gas de la batería explote. Hay personas que se han lastimado por esto, algunas han quedado ciegas. Use una linterna si necesita más luz.

El líquido de la batería contiene ácido que lo puede quemar. No deje que le caiga encima. Si accidentalmente le cae en los ojos o piel, enjuague el área con agua y consiga atención médica de inmediato.

**⚠ Advertencia**

Los ventiladores y otras partes móviles del motor pueden causarle lesiones graves. Una vez que el motor esté en funcionamiento, mantenga las manos alejadas de las partes móviles.

5. Conecte el lado del cable positivo (+) rojo a la terminal positiva (+) de la batería descargada.
6. Conecte el otro lado del cable positivo (+) rojo a la terminal positiva (+) de una batería en buenas condiciones.
7. Conecte un extremo del cable negativo (-) negro a la terminal negativa (-) de la batería cargada.
8. Conecte el otro extremo del cable negativo (-) negro a la terminal de tierra negativa (-) para la batería descargada.

9. Arranque el motor del vehículo que tiene la batería cargada y deje funcionar el motor en marcha mínima por lo menos durante cuatro minutos.
10. Trate de arrancar el vehículo que tenía la batería descargada. Si no arranca después de varios intentos, probablemente necesite servicio.

**Precaución**

Si los cables de paso de corriente se conectan o desconectan en el orden incorrecto, pueden ocurrir cortocircuitos eléctricos y el vehículo puede sufrir daños. Las reparaciones no estarían cubiertas por la garantía del vehículo. Conecte y desconecte siempre los cables de paso de corriente en el orden correcto, asegurándose que no se toquen entre sí, ni que toquen ninguna superficie metálica.

### Cómo retirar los cables de paso de corriente

Invierta la secuencia exactamente al retirar los cables pasacorriente.

Después de arrancar el vehículo deshabilitado y retirar los cables pasacorriente, permita que funcione en marcha en vacío durante varios minutos.

## Remolque del vehículo

### Cómo remolcar el vehículo

#### Precaución

Remolcar un vehículo deshabilitado incorrectamente puede causar daño. El daño no estaría cubierto por la garantía del vehículo.

No estire o enganche a los componentes de la suspensión. Use las correas adecuadas alrededor de las llantas para asegurar el vehículo.

Use únicamente una grúa de cama plana para remolcar un vehículo descompuesto. Nunca use un elevador de tipo eslinga o se producirán daños. Utilice rampas para ayudar a reducir los ángulos de acercamiento de ser necesario.

Un vehículo remolcado debe tener sus ruedas motrices despegadas del suelo.

Si el vehículo descompuesto debe ser remolcado, consulte a un servicio profesional de grúas.

#### Precaución

El uso inadecuado de una ñ de remolque puede causar daño al vehículo. Tenga precaución y lleve el vehículo a baja velocidad para evitar dañarlo.

Si el vehículo está equipado con un cáncamo de remolque, utilice el cáncamo de remolque únicamente para jalar el vehículo hacia un vehículo transportador de cama plana desde una superficie de camino plana. No utilice el cáncamo de remolque para jalar el vehículo de nieve, lodo o arena.

## Remolque de vehículo recreacional

Remolque de vehículos recreativos se refiere a remolcar el vehículo detrás de otro vehículo, tal como detrás de una casa rodante. Los dos tipos más comunes de arrastre recreativo de vehículos se conocen como arrastre con remolque y arrastre con "dolly". El remolque tipo "dinghy towing" consiste en remolcar el vehículo sin que las cuatro ruedas estén en contacto con el suelo. El arrastre con "dolly" consiste en arrastrar el vehículo con dos ruedas en contacto con el piso y las otras dos sobre un aparato conocido como "dolly".

A continuación, algunos aspectos importantes a considerar antes de iniciar el arrastre recreativo del vehículo:

- Capacidad de arrastre del vehículo que va a realizar el arrastre. Asegúrese de leer las recomendaciones del fabricante del vehículo que realizará el arrastre.

- Qué distancia se remolcará el vehículo. Algunos vehículos tienen restricciones en cuanto a la distancia y el tiempo durante los que pueden arrastrar otro vehículo.
- El equipo de remolque adecuado. Para obtener asesoramiento adicional y recomendaciones de equipo consulte a su distribuidor o a un profesional de remolques.
- Si el vehículo ya se está remolcando. Así como prepara el vehículo para un viaje largo, asegúrese de que el vehículo esté preparado para ser arrastrado.

### Precaución

El uso de un escudo sobre la parrilla delantera del vehículo podría restringir el flujo de aire y causar daños a la transmisión. Las reparaciones no estarían cubiertas por la garantía del

(Continúa)

### Precaución (Continúa)

vehículo. Si usa un escudo, utilice uno que se coloque sobre el vehículo de remolque.

### Remolcar con las cuatro ruedas en el suelo (con transmisión automática)

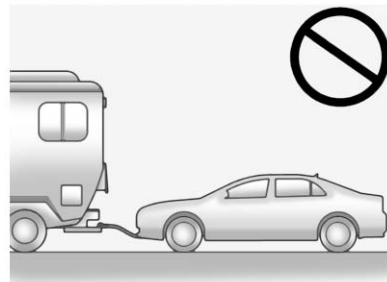

### Precaución

Si el vehículo es arrastrado con las cuatro ruedas en contacto con el suelo podrían dañarse los componentes del mecanismo de transmisión. Las reparaciones no estarían cubiertas por la garantía del vehículo. No arrastre el vehículo con las cuatro ruedas en contacto con el suelo.

Los vehículos con transmisión automática no deben remolcarse con las cuatro ruedas tocando el suelo. Si el vehículo se ha de remolcar, debe utilizarse una plataforma rodante. Vea "Remolque con dolly", más adelante en esta sección.

### Remolcar con las cuatro ruedas en el suelo (con transmisión manual)

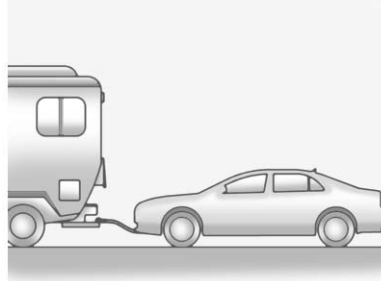

Para arrastrar el vehículo con remolque tipo "dinghy towing" desde el frente con las cuatro ruedas en contacto con el suelo:

1. Coloque el vehículo que se va a remolcar y asegúrelo al vehículo que va a remolcarlo.
2. Cambie la transmisión a Neutral.
3. Haga girar el encendido a la posición ACC/ACCESSORY (acc/accesorio).

4. Para evitar que la batería se descargue mientras el vehículo está siendo remolcado, quite los fusibles F15, F23, F26, y F27 del bloque de fusibles del tablero de instrumentos. Vea *Bloque de fusibles del tablero de instrumentos* ⇨ 321.

Recuerde instalar de nuevo los fusibles una vez que haya llegado a su destino.

### Precaución

Si se exceden los 105 km/h (65 mph) cuando remolque el vehículo, podría dañarse. Nunca exceda los 105 km/h (65 mph) cuando remolque el vehículo.

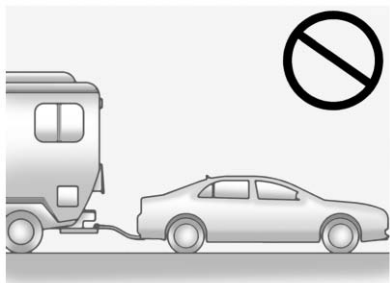

### Precaución

Remolcar el vehículo desde atrás podría dañarlo. También, las reparaciones no serían cubiertas por la garantía del vehículo. Nunca remolque el vehículo desde atrás.

### Remolque con "dolly"

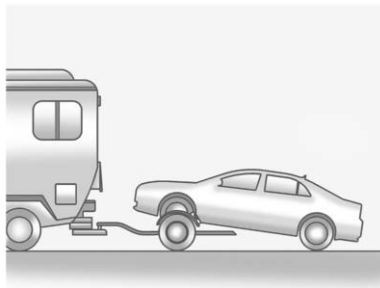

Para remolcar el vehículo con las dos ruedas traseras en contacto con el suelo y las ruedas delanteras colocadas sobre una plataforma móvil:

1. Ponga las ruedas delanteras en un "dolly".
2. Coloque la transmisión automática en P (Estacionamiento) o la transmisión manual en 1ra (Primera) velocidad.
3. Aplique el freno de estacionamiento.

4. Sujete el volante de dirección en posición recta, con un dispositivo de sujeción diseñado para arrastre.
5. Apague el encendido.
6. Asegure el vehículo al "dolly".
7. Libere el freno de estacionamiento.

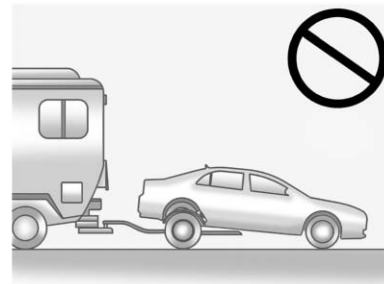

### Precaución

Remolcar el vehículo desde atrás podría dañarlo. También, las reparaciones no serían cubiertas

(Continúa)

**Precaución (Continúa)**

por la garantía del vehículo.  
Nunca remolque el vehículo desde atrás.

**Cuidado Apariencia****Cuidado exterior****Seguros**

Los seguros se lubrican en la fábrica. Use un agente de deshielo sólo cuando sea absolutamente necesario, y pida que engrasen los seguros después de usarlo. Vea *Líquidos y lubricantes recomendados* ⇨ 390.

**Lavado del vehículo**

Para conservar el acabado del vehículo, lávelo con frecuencia en un lugar con sombra.

**Precaución**

No use agentes de limpieza a base de petróleo, acídicos, o abrasivos ya que pueden dañar la pintura, metal, o partes de plástico del vehículo. Si ocurre daño al vehículo, no estaría cubierto por la garantía del vehículo. Puede obtener los

(Continúa)

**Precaución (Continúa)**

productos de limpieza aprobados en su concesionario. Siga todas las instrucciones del fabricante en cuanto al uso correcto del producto, las precauciones de seguridad necesarias y la forma adecuada de desechar cualquier producto para el cuidado del vehículo.

**Precaución**

Evite usar máquinas de alta presión a menos de 30 cm (12 pulg) de la superficie del vehículo. El uso de máquinas eléctricas que excedan de 8 274 kPa (1 200 psi) puede dar como resultado daños o desprendimiento de la pintura y calcomanías.

**Precaución**

No lave eléctricamente ninguno de los componentes debajo del cofre que tiene este

símbolo .

Esto podría causar daño que no estaría cubierto por la garantía del vehículo.

Si usa un autolavado, cumpla con las instrucciones del autolavado. El limpiaparabrisas y el limpiaparabrisas trasero, si está equipado, deben estar apagados. Retire cualquier accesorio que pueda estar dañado o interferir con el equipo del autolavado.

Enjuague bien el vehículo, antes y después de lavarlo, para eliminar por completo los agentes limpiadores. Si se permite que sequen sobre la superficie podrían causar manchas.

Seque el acabado con una gamuza suave y limpia o con una toalla de algodón 100%, para evitar arañazos en la superficie y manchas de agua.

**Cuidados al acabado**

La aplicación de materiales selladores o ceras no se recomienda. Si se dañan las superficies pintadas, consulte a su distribuidor para evaluar y reparar el daño. Los materiales ajenos, como cloruro de calcio y otras sales, agentes para derretir hielo, aceite y alquitrán del camino, savia de los árboles, excremento de aves, sustancias químicas de chimeneas industriales, etc., pueden dañar el acabado del vehículo si permanecen sobre las superficies pintadas. Lave el vehículo tan pronto como sea posible. De ser necesario para eliminar materiales ajenos, use limpiadores no abrasivos marcados como seguros para superficies pintadas.

Se debería realizar ocasionalmente el encerado o pulido suave manual para retirar residuos del acabado de la pintura. Consulte a su distribuidor para conocer los productos de limpieza aprobados.

No aplique ceras o productos para pulir al plástico sin recubrimiento, vinilo, hule, calcomanías, imitación madera, o a la pintura plana, ya que puede ocurrir daño.

**Precaución**

La aplicación de compuestos con máquina o el pulido agresivo de un acabado de pintura bicapa pueden dañarlo. Use solamente ceras y pulidores no abrasivos fabricados para el acabado de pintura bicapa del vehículo.

Para que el acabado de la pintura se vea como nuevo, mantenga el vehículo dentro de una cochera o a cubierto, siempre que sea posible.

### Protección de molduras metálicas brillantes exteriores

#### Precaución

La falla en limpiar y proteger las molduras de metal brillantes puede resultar en un acabado blanco lechoso o picadura. Este daño no estaría cubierto por la garantía del vehículo.

Las molduras metálicas brillantes del vehículo son de aluminio, cromo, o acero inoxidable. Para prevenir daño siempre siga estas instrucciones de limpieza:

- Asegúrese que la moldura esté fría al tacto antes de aplicar cualquier solución de limpieza.
- Sólo use soluciones de limpieza aprobadas para aluminio, cromo, o acero inoxidable. Algunos limpiadores son altamente ácidos o contienen sustancias alcalinas y pueden dañar las molduras.

- Siempre diluya un limpiador concentrado de acuerdo con las instrucciones del fabricante.
- No use limpiadores que no estén diseñados para uso automotriz.
- Use una cera no abrasiva en el vehículo después del lavado para proteger y extender el acabado de la moldura.

### Limpeza de lámparas/lentes exteriores, emblemas, calcomanías, y franjas

Use solamente agua tibia o fría, un trapo suave y jabón para el lavado de autos para limpiar las lámparas y los cristales de las lámparas y lentes exteriores, emblemas, calcomanías y tiras. Siga las instrucciones de "Lavado del vehículo" anteriormente en esta sección.

Las cubiertas de las luces están hechas de plástico, y algunas tienen cubierta de protección UV. No los limpie mientras estén secos.

No utilice ninguno de los siguientes en las cubiertas de las luces:

- Agentes abrasivos o cáusticos.
- Líquidos lavadores y otros agentes limpiadores en concentraciones más altas que las sugeridas por el fabricante.
- Solventes, alcoholes, combustibles u otros limpiadores agresivos.
- Rascadores de hielo u otros artículos duros.
- Cubiertas decorativas o cubiertas que no estén incluidas con el vehículo, mientras las luces estén encendidas, debido al exceso de calor que se genera.

#### Precaución

No limpiar las luces de manera adecuada podría causar daños a las cubiertas, que no estarían cubiertos por la garantía del vehículo.



**Precaución**

El uso de cera en rayas de acabado en negro brillante puede aumentar el nivel de brillo y crear un acabado no uniforme. Limpie las rayas de bajo brillo con jabón y agua solamente.

**Admisión de aire**

Elimine los desechos de la admisión de aire, entre el cofre y el parabrisas, cuando lave el vehículo.

**Hojas del limpia y lavaparabrisas**

Limpie el exterior del parabrisas con limpiador de cristales.

Limpie las plumas de hule con un trapo que no suelte pelusa o una toalla de papel mojada con líquido de lavado del parabrisas o un detergente suave. Lave el parabrisas perfectamente al limpiar las hojas de los limpiaparabrisas. Los insectos, la suciedad del camino, la savia y la acumulación

de tratamientos de lavado o cera del vehículo pueden provocar rayas de los limpiaparabrisas.

Reemplace las hojas de los limpiaparabrisas si están gastadas o dañadas. Pueden causar daño si hay demasiado polvo, arena, sal, calor, sol, nieve y hielo.

Despeje el hielo y la nieve de las hojas de los limpiaparabrisas antes de usarlos. Si están congelados en el parabrisas, aflójelos o descongélelos con cuidado. Las hojas de los limpiaparabrisas se deben reemplazar. Vea *Cambio de la pluma limpiaparabrisas* ⇨ 310.

La nieve o hielo intensos pueden sobrecargar los limpiaparabrisas. Si el motor de los limpiaparabrisas se sobrecalienta, los limpiaparabrisas se detendrán hasta que el motor se enfríe y el control del limpiaparabrisas se apague. Vea *Sobrecarga del sistema eléctrico* ⇨ 315.

**Tiras para intemperie**

Aplique grasa de silicón dieléctrico a las cintas para intemperie para que duren más, sellen mejor y no se peguen ni rechinen. Lubrique la cinta para intemperie por lo menos una vez al año. Los climas calientes y secos pueden requerir una aplicación más frecuente. Las marcas negras de material de goma en las superficies pintadas se pueden quitar frotando con un paño limpio. Vea *Líquidos y lubricantes recomendados* ⇨ 390.

**Llantas**

Para limpiar las llantas use un cepillo duro y limpiador para llantas.

**Precaución**

El uso de productos con base de petróleo para abrillantar las llantas del vehículo puede dañar el acabado de la pintura y/o las llantas. Al aplicar abrillantador a las llantas, limpie siempre

(Continúa)

**Precaución (Continúa)**

cualquier resto sobrante que haya caído sobre las superficies pintadas del vehículo.

**Ruedas y molduras - Aluminio o cromadas**

Utilice un trapo limpio y suave con jabón suave y agua para limpiar las llantas. Después de enjuagar perfectamente con agua limpia, seque con una toalla suave y limpia. Después puede aplicar cera.

**Precaución**

Las llantas y otras molduras cromadas pueden resultar dañadas si el vehículo no se lava después de circular por caminos que hayan sido rociados con cloruro de magnesio, calcio, o sodio. Estos cloruros se emplean en el tratamiento de diversas condiciones de los

(Continúa)

**Precaución (Continúa)**

caminos, como hielo y polvo. Lave siempre las partes cromadas con agua y jabón después de la exposición a estos compuestos.

**Precaución**

Para evitar daño a las superficies, no utilice jabones fuertes, químicos, pulidores abrasivos, limpiadores, cepillos o limpiadores que contengan ácido en las llantas de aluminio o cromadas. Sólo utilice los limpiadores aprobados. Además, nunca pase un vehículo que tenga llantas de aluminio o cromadas por un lavado de autos automático que use cepillos de carburo de silicona para limpiar las llantas. Podría causar daños cuya reparación no está cubierta por la garantía del vehículo.

**Sistema de frenos**

Inspeccione visualmente las líneas de freno y mangueras para el buen enganche, la unión, fugas, grietas, rozaduras, etc Inspeccione las pastillas de freno de disco para desgaste y el estado de la superficie de rotores. Inspeccione los forros de freno de tambor / zapatos de desgaste o grietas. Inspeccione todas las demás partes del freno.

**Componentes de la dirección, suspensión y chasis**

Inspeccione visualmente los componentes de la dirección, suspensión y chasis en busca de daños o partes sueltas o faltantes, o señales de desgaste al menos una vez al año.

Inspeccione la dirección hidráulica para comprobar si está correctamente unida, sus conexiones, y buscar si hay ataduras, fugas, grietas o desgaste, etc.

Compruebe constantemente las botas de unión y los sellos de los ejes en busca de fugas.

### **Lubricación de los componentes de la carrocería**

Lubrique todos los cilindros de bloqueo de llave, bisagras de cofre, bisagras de la puerta trasera, bisagra de puerta de combustible de acero y bisagras de estribo eléctrico, a menos que los componentes sean de plástico. Aplique grasa de silicona a las tiras para intemperie con un trapo limpio para que éstas duren más, sellen mejor y no se peguen ni rechinen.

### **Mantenimiento de la carrocería**

Por lo menos dos veces al año, en primavera y otoño, use agua simple para lavar cualquier material corrosivo de la carrocería inferior. Tenga cuidado de limpiar cuidadosamente cualquier área donde pueda acumularse el lodo u otros desechos.

No lave a presión directamente la caja de transferencia y/o los sellos de salida del eje delantero/trasero.

El agua a alta presión puede retirar los sellos y contaminar el fluido. El fluido contaminado disminuirá la vida de la caja de transferencia y/o los ejes y se debe reemplazar.

### **Daño lámina metálica**

Si el vehículo se daña y requiere reparación o el reemplazo de láminas metálicas, asegúrese de que el taller de hojalatería aplique material anticorrosión a las partes reparadas o reemplazadas, para restaurar la protección contra la corrosión.

Las partes de reemplazo del fabricante original brindarán protección contra la corrosión, al mismo tiempo que se conserva la garantía del vehículo.

### **Daño acabado**

Repare con prontitud las rayaduras y peladuras de pintura menores con los materiales de retoque disponibles en su distribuidor para evitar la corrosión. Los daños del acabado que cubren áreas grandes

pueden corregirse en el taller de hojalatería y pintura de su distribuidor.

### **Manchado pintura química**

Los contaminantes del aire pueden caer sobre el vehículo y dañar las superficies pintadas, causando decoloraciones en forma de anillo, manchas y pequeños puntos oscuros irregulares en la superficie pintada. Vea "Cuidado de acabado" previamente en esta sección.

### **Cuidado interior**

Para evitar abrasiones por partículas de polvo, limpie el interior del vehículo regularmente. Quite inmediatamente la tierra. Los periódicos o vestimenta oscura puede transferir color al interior del vehículo.

Utilice un cepillo de cerdas suaves para quitar el polvo de las perillas y hendiduras del tablero de instrumentos. Utilizando una solución de jabón suave, retire inmediatamente todas las cremas para manos, protectores solares y

repelentes de insectos de todas las superficies interiores para evitar que resulten dañadas permanentemente.

Utilice limpiadores diseñados específicamente para las superficies a limpiar, para evitar daños permanentes. Aplica todos los limpiadores directamente al paño limpiador. No rocíe limpiadores en ningún interruptor o control. Retire los limpiadores rápidamente.

Antes de usar los limpiadores, lea y siga todas las instrucciones de seguridad indicadas en la etiqueta. Mientras limpia el interior, abra las puertas y ventanas para tener ventilación adecuada.

Para evitar daños, no limpie el interior empleando los siguientes limpiadores o técnicas:

- Nunca utilice navajas ni ningún otro objeto afilado para eliminar la suciedad de ninguna superficie interior.
- Nunca utilice cepillos con cerdas duras.

- Nunca frote las superficies de manera agresiva o con demasiada presión.
- No utilice detergentes de lavandería o lavaplatos con desengrasantes. Para los limpiadores líquidos, use aproximadamente 20 gotas por cada 3.8L (1 galón) de agua. Una solución de jabón concentrada creará rayas y atraerá suciedad. No use soluciones que contengan jabones fuertes o cáusticos.
- Al limpiar la tapicería, no la empape.
- No utilice solventes o limpiadores que contengan solventes.

### Vidrio interior

Para limpiarlo, utilice una tela suave con agua. Limpie los rastros de agua con un trapo seco. Si es necesario, use un limpiador de vidrio comercial después de limpiar únicamente con agua.

### Precaución

Para prevenir rayones, nunca use limpiadores abrasivos sobre el cristal del automóvil. Los limpiadores abrasivos o la limpieza agresiva pueden dañar el desempañador de la ventana trasera.

Limpiar el parabrisas con agua durante los primeros tres o seis meses de posesión reducirá la tendencia al empañamiento.

### Cubiertas de las bocinas

Limpie suavemente con aspiradora las cubiertas de las bocinas, de manera que las bocinas no se dañen. Limpie las manchas con agua y un jabón suave.

### Molduras recubiertas

Se deben limpiar las molduras recubiertas.

- Cuando estén ligeramente manchadas, límpielas con una esponja o un trapo suave, que no suelte pelusa mojados con agua.
- Cuando estén muy manchadas, use agua jabonosa tibia.

### **Tela/Alfombra/Ante**

Inicie aspirando la superficie, utilizando un accesorio con cepillo suave. Si utiliza un accesorio de cepillo de aspirar giratorio, utilícelo sólo en los tapetes del piso. Antes de limpiar, retire suavemente tanta suciedad como sea posible:

- Seque los líquidos presionándolos con una toalla de papel. Continúe presionando hasta que no pueda quitarse más líquido.
- Para manchas sólidas, quite la mayor cantidad de residuos posible antes de aspirar.

Para limpiar:

1. Empape un trapo limpio, que no suelte pelusa con agua corriente. Se recomienda un

trapo de microfibra para evitar la transferencia de pelusas a la tela o la alfombra.

2. Retire el exceso de humedad exprimiendo el trapo hasta que ya no caigan gotas.
3. Empiece en el borde exterior de la mancha y suavemente frote hacia el centro. Doble la tela de limpieza a un área limpia con frecuencia para prevenir forzar la suciedad dentro de la tela.
4. Continúe frotando con cuidado el área manchada hasta que ya no se transfiera la mancha al trapo.
5. Si no se retira por completo la suciedad, use una solución de jabón suave seguida únicamente por agua simple.

Si no se puede quitar la mancha completamente, podría ser necesario usar un quitamanchas o limpiador comercial. Antes de usar un limpiador de tapicería o un eliminador de manchas disponible comercialmente, pruébelo en una

pequeña área oculta para verificar la estabilidad del color. Si se forma un anillo, limpie toda la tela o tapete.

Después de limpiar, use una toalla de papel para secar el exceso de humedad.

### **Limpieza de superficies de alto brillo y de las pantallas de radio y de información del vehículo**

Use una tela de microfibra en superficies de alto brillo o en las pantallas del vehículo. Primero, use un cepillo de cerdas suaves para retirar la suciedad que pueda rayar la superficie. Después limpie suavemente con una tela de microfibra. Nunca utilice limpiadores de ventanas o solventes. Periódicamente lave a mano el paño de microfibra por separado, utilizando un jabón suave. No utilice cloro ni suavizante de telas. Lave a fondo y seque con aire antes del siguiente uso.

**Precaución**

No sujete un dispositivo con ventosa al desplegado. Esto podría causar daño que no estaría cubierto por la garantía del vehículo.

**Tablero de instrumentos, piel, vinilo, otras superficies de plástico, superficies pintadas de bajo brillo, y superficies de madera natural de poro abierto**

Utilice un trapo de microfibra suave mojado con agua para quitar el polvo y soltar la mugre. Para una limpieza más profunda, utilice un trapo de microfibra suave humedecido con una solución de jabón suave.

**Precaución**

Empapar o satura la piel, en especial piel perforada, así como otras superficies interiores, puede  
(Continúa)

**Precaución (Continúa)**

causar un daño permanente. Limpie el exceso de humedad de estas superficies después de limpiar y permita que sequen por sí solas. Nunca utilice calor, vapor, o removedores de manchas. No use limpiadores que contengan silicón o productos a base de cera. Los limpiadores que contienen estos solventes pueden cambiar permanentemente la apariencia y sensación de la piel o molduras suaves y no se recomiendan.

No utilice limpiadores que aumenten el brillo, especialmente en el tablero de instrumentos. El brillo reflejado podría reducir la visibilidad a través del parabrisas bajo ciertas condiciones.

**Precaución**

El uso de desodorantes de aire puede causar daño permanente a las superficies de plástico y pintadas. Si un desodorante de aire entra en contacto con la superficie de plástico o pintada en el vehículo, séquelo de inmediato y limpie con una tela suave humedecida con una solución de jabón suave. El daño causado por desodorantes de aire no estará cubierto por la garantía del vehículo.

**Cubierta de carga y red de comodidad**

Lave con agua tibia y un detergente suave. No use blanqueadores con cloro. Enjuague con agua fría, y luego seque por completo.

**Cuidado cinturones seguridad**

Mantenga los cinturones limpios y secos.

**⚠ Advertencia**

No blanquee ni tiña el tejido del cinturón de seguridad. Puede debilitar gravemente el tejido. En un choque, es posible que no proporcionen la protección adecuada. Limpie y enjuague el tejido del cinturón de seguridad solamente con jabón suave y agua tibia. Deje que el tejido se seque.

**Tapetes****⚠ Advertencia**

Si un tapete es de tamaño incorrecto o no es instalado adecuadamente, puede interferir con los pedales. La interferencia con los pedales puede provocar aceleración no intencional y/o distancias de frenado mayores que pueden provocar choques y lesiones. Asegúrese que el tapete no interfiera con los pedales.

Siga estas directrices para el uso adecuado de los tapetes:

- Los tapetes incluidos como equipo original fueron diseñados para su vehículo. Si los tapetes requieren ser sustituidos, se recomienda la compra de tapetes certificados por GM. Los tapetes ajenos a GM pudieran no encajar apropiadamente y pudieran interferir con los pedales. Siempre verifique que los tapetes no interfieran con los pedales.
- No utilice un tapete para el piso si el vehículo no cuenta con un sujetador de tapete del lado del conductor.
- Use los tapetes con el lado correcto hacia arriba. No los voltee.
- No coloque nada sobre el tapete del lado del conductor.
- Utilice solo un tapete en el lado del conductor.
- No coloque un tapete sobre otro.

**Retiro y reemplazo de tapetes de conductor y pasajero delantero**

Si está equipado, tire hacia arriba de la parte trasera del tapete para desacoplar cada uno de los retenes y retire el tapete.

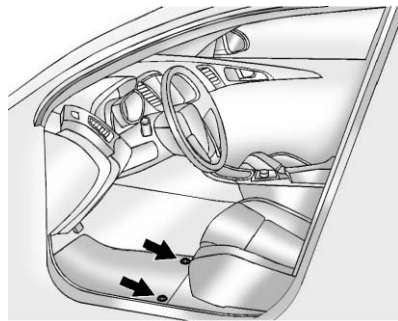

Vuelva a colocarlo alineando las aberturas del retén del tapete sobre los retenes y presione el tapete para que entre en su sitio.

Asegúrese de que el tapete quede fijo en su sitio.

Asegúrese de que el tapete no interfiera con los pedales.

# Servicio y mantenimiento

## Información general

Información general ..... 383

## Programa de mantenimiento

Programa de mantenimiento ..... 385

## Servicios para aplicaciones especiales

Servicios para aplicaciones especiales ..... 387

## Mantenimiento y cuidados adicionales

Mantenimiento y cuidados adicionales ..... 387

## Líquidos, lubricantes y partes recomendadas

Líquidos y lubricantes recomendados ..... 390

Refacciones de mantenimiento ..... 391

## Información general

Su vehículo representa una inversión importante. Esta sección describe el mantenimiento requerido para el vehículo. Siga esta programación para ayudar a proteger su vehículo contra gastos de mantenimiento mayores debidos a la negligencia o mantenimiento inadecuado. También podría ayudar a mantener el valor del vehículo al venderlo. Es responsabilidad del propietario realizar todos los servicios de mantenimiento.

Su distribuidor cuenta con técnicos especializados que pueden realizar el mantenimiento adecuado utilizando partes genuinas de repuesto. También cuenta con herramientas y equipos actualizados para obtener diagnósticos rápidos y precisos. Muchos distribuidores incluso cuentan con horario extendido los sábados, transporte de cortesía y programación de citas en línea para ayudarle con sus necesidades de servicio.

Su distribuidor reconoce la importancia de brindarle servicios de mantenimiento y reparaciones a un precio competitivo. Con técnicos especializados, el distribuidor es a quien debe acudir para mantenimiento de rutina como cambios de aceite y rotaciones de llantas, así como artículos de mantenimiento adicionales como llantas, frenos, baterías y plumas limpiaparabrisas.

### Precaución

Los daños causados por mantenimiento inadecuado podrían conllevar reparaciones costosas, que podrían no estar cubiertas por la garantía del vehículo. Los intervalos de mantenimiento, verificaciones, inspecciones, niveles de fluidos y lubricantes son importantes para mantener este vehículo en buenas condiciones de operación



La rotación de llantas y los servicios requeridos son responsabilidad del propietario del vehículo. Se recomienda llevar su vehículo al distribuidor para que se realicen estos servicios cada 12,000 km/ 7,500 millas. El mantenimiento adecuado del vehículo ayuda a mantener el vehículo en buenas condiciones de operación, mejora la economía de combustible y reduce las emisiones.

Debido a las diversas formas en que la gente usa los vehículos, las necesidades de mantenimiento también varían. Podría requerir revisiones y servicios más a menudo. Los servicios adicionales requeridos - normales son para vehículos que:

- Llevan pasajeros y carga dentro de los límites recomendados en la etiqueta de Información de Llantas y Carga. Consulte *Límites de carga del vehículo* ⇨ 214.
- Se conducen sobre superficies de caminos razonables, dentro de los límites legales de manejo.

- Usan el combustible recomendado. Vea *Combustible (Gasolina)* ⇨ 265 o vea *Combustible para motores diesel* ⇨ 266.

Consulte la información en la tabla de servicios de mantenimiento adicionales - normales requeridos.

Los servicios adicionales requeridos - severos son para vehículos que:

- Se conducen principalmente en tráfico pesado o climas cálidos.
- Se manejan normalmente sobre terrenos empinados o montañosos.
- Jalan un remolque con frecuencia.
- Se usan para manejo de alta velocidad o competitivo.
- Se usan como vehículos de taxi, policía o servicio de entregas.

Consulte la información en la tabla de servicios de mantenimiento adicionales - severos requeridos.

**Advertencia**

El realizar trabajos de mantenimiento puede ser peligroso y causar lesiones graves. Sólo realice el trabajo de mantenimiento si cuenta con la información, herramientas y equipos adecuados. Si no cuenta con ellos, acuda con su distribuidor o concesionario para que un técnico capacitado haga el trabajo. Consulte *Hacer su propio trabajo de servicio* ⇨ 284.

## Programa de mantenimiento

### Revisiones y servicios del propietario

#### Al recargar combustible

- Compruebe el nivel de aceite del motor. Consulte *Aceite del Motor* ⇨ 289.

#### Una vez al mes

- Compruebe la presión de inflado de las llantas. Consulte *Presión de llantas* ⇨ 333.
- Inspeccione el desgaste de las llantas. Consulte *Inspección de las llantas* ⇨ 340.
- Compruebe el nivel del líquido de lavado del parabrisas. Consulte *Líquido de lavado* ⇨ 304.

#### Una vez al año (mínimo)

- En vehículos con motores diesel, se recomienda drenar el agua del filtro de combustible diesel cuando se muestra el mensaje AGUA EN

COMBUSTIBLE - PÓNGASE EN CONTACTO CON SERVICIO o por lo menos una vez al año.

#### Cambio de aceite del motor

Cuando se muestra el mensaje CAMBIAR PRONTO EL ACEITE DE MOTOR del DIC, cambie el aceite y el filtro dentro de los siguientes 1 000 km/600 millas. Cuando se conduce bajo las mejores condiciones, el sistema de vida útil del aceite del motor puede no indicar que el vehículo requiera servicio hasta por un año. El aceite del motor y el filtro deben cambiarse al menos una vez al año, y el sistema de duración del aceite deberá reiniciarse. Un técnico calificado en su distribuidor puede realizar este trabajo. Si el sistema de duración del aceite del motor se reinicia accidentalmente, dé servicio al vehículo durante los próximos 5,000 km/3,000 millas a partir del último servicio. Reinicie el sistema de duración del aceite siempre que se cambie el aceite. Consulte *Sistema de duración del aceite del motor* ⇨ 293.

#### Rotación de las llantas y servicios requeridos cada 12,000 km/7,500 millas

Rote las llantas, si se recomienda para el vehículo, y realice los siguientes servicios. Consulte *Rotación de la llanta* ⇨ 341.

- Compruebe el nivel de aceite del motor y el porcentaje de vida del aceite. Si se requiere, cambie el aceite y el filtro, y reinicie el sistema de vida útil del aceite. Consulte *Aceite del Motor* ⇨ 289 y *Sistema de duración del aceite del motor* ⇨ 293.
- Compruebe el nivel de refrigerante del motor. Consulte *Refrigerante del motor* ⇨ 298.
- Compruebe el nivel del líquido de lavado del parabrisas. Consulte *Líquido de lavado* ⇨ 304.
- Inspeccione visualmente las plumas del limpiaparabrisas en busca de desgaste, cuarteaduras y contaminación. Consulte *Cuidado exterior* ⇨ 373. Reemplace las plumas

dañadas o desgastadas.

Consulte *Cambio de la pluma limpiaparabrisas* ⇨ 310.

- Compruebe la presión de inflado de las llantas. Consulte *Presión de llantas* ⇨ 333.
- Inspeccione el desgaste de las llantas. Consulte *Inspección de las llantas* ⇨ 340.
- Compruebe visualmente si hay fugas de líquidos.
- Inspeccione el filtro limpiador de aire del motor. Consulte *Depurador/filtro de aire motor* ⇨ 296.
- Inspeccione el sistema de frenos. Consulte *Cuidado exterior* ⇨ 373.
- Inspeccione visualmente los componentes de la dirección, suspensión y chasis en busca de partes dañadas, sueltas o faltantes, o desgaste. Consulte *Cuidado exterior* ⇨ 373.
- Compruebe los componentes del sistema de sujeción. Consulte *Revisión del sistema de seguridad* ⇨ 77.

- Inspeccione visualmente el sistema de combustible en busca de daños o fugas.
- Inspeccione visualmente el sistema de escape y los escudos de calor en busca de partes dañadas o sueltas.
- Lubrique los componentes de la carrocería. Consulte *Cuidado exterior* ⇨ 373.
- Compruebe el interruptor de ignición. Consulte *Revisión del interruptor del motor de arranque* ⇨ 308.
- Compruebe la función de control de bloqueo de la transmisión automática. Consulte *Revisión de la función de control del bloqueo de cambio de la transmisión automática* ⇨ 309.
- Compruebe el bloqueo de ignición de la transmisión. Consulte *Revisión del bloqueo de la transmisión del encendido* ⇨ 309.
- Compruebe el freno de estacionamiento y el mecanismo de estacionamiento de la

transmisión automática.

Consulte *Revisión del freno y el mecanismo de estacionamiento P (estacionamiento)* ⇨ 310.

- Compruebe el pedal del acelerador para detectar daños, exceso de esfuerzo o amarre. Sustituya si es necesario.
- Inspeccione visualmente el actuador neumático, en busca de desgaste, grietas u otros daños. Revise la capacidad para abrir completamente del actuador. Póngase en contacto con su distribuidor si requiere servicio.
- Compruebe la fecha de caducidad del sellador de llantas, si aplica. Consulte *Equipo de sellador de llantas y compresor* ⇨ 351.
- Inspeccione el riel y el sello del techo corredizo, si aplica. Consulte *Quemacocos* ⇨ 60.

## Servicios para aplicaciones especiales

- Sólo vehículos de uso comercial severo: Lubrique los componentes del chasis en cada cambio de aceite.
- Pida que se realice el servicio de lavado debajo de la carrocería. Vea "Mantenimiento de la carrocería" en *Cuidado exterior* ⇨ 373.

## Mantenimiento y cuidados adicionales

Su vehículo representa una inversión importante y cuidarlo de manera adecuada puede ayudarle a evitar futuras reparaciones costosas. Para mantener el desempeño del vehículo, es posible que requiera servicios de mantenimiento adicionales.

Se recomienda que su distribuidor realice estos servicios; sus técnicos especializados conocen mejor que nadie su vehículo. Su distribuidor también puede realizar una evaluación exhaustiva con una inspección multi puntos para recomendar el momento en que su vehículo requiera atención.

La siguiente lista tiene la intención de explicar los servicios y las condiciones que deben buscarse, que indican que se requiere un servicio.

## Batería

La batería suministra energía para arrancar el motor y operar los accesorios eléctricos adicionales.

- Para evitar fallas al arrancar el vehículo, mantenga la batería con energía para arrancar completa.
- Los técnicos especializados del distribuidor cuentan con equipos de diagnóstico para probar la batería y asegurar que los cables y conexiones estén libres de corrosión.

## Bandas

- Si las bandas suenan o muestran señales de cuarteaduras o roturas podrían requerir un cambio.
- Los técnicos capacitados del distribuidor tienen acceso a herramientas y equipo para revisar las bandas y recomendar el ajuste y reemplazo cuando sea necesario.

- Un mensaje puede indicar cuando se requiera el mantenimiento programado de la banda de sincronización y de otros componentes.

### **Frenos**

Los frenos detienen el vehículo, y son cruciales para una conducción segura.

- Las señales de desgaste de los frenos incluyen sonidos de chirridos, abrasión o rechinidos, o dificultad para detener el vehículo.
- Los técnicos especializados tienen acceso a herramientas y equipo para inspeccionar los frenos y recomendar piezas de alta calidad diseñadas para el vehículo.

### **Líquidos**

Los niveles adecuados de líquidos y los líquidos adecuados protegen los sistemas y componentes del vehículo. Consulte *Líquidos y lubricantes recomendados* ⇨ 390 para conocer los líquidos aprobados por GM.

- Se deben revisar los niveles de aceite del motor y del líquido limpiaparabrisas cada vez que se rellena el tanque de combustible.
- Las luces del tablero de instrumentos podrían encenderse para indicar que los líquidos tienen un nivel bajo y que necesitan rellenarse.

### **Mangueras**

Las mangueras transportan los líquidos y debe inspeccionarse regularmente en busca de roturas o fugas. Con una inspección multi puntos, su distribuidor puede inspeccionar las mangueras y advertirle si se requiere algún reemplazo.

### **Luces**

Es importante que los faros, luces traseras y luces de freno estén en buen funcionamiento para poder ver y ser visto en el camino.

- Las señales de que los faros necesitan atención incluyen atenuación, falta de encendido, roturas o daños. Las luces de

freno necesitan revisarse periódicamente para asegurar que encienden al frenar.

- Con una inspección multi puntos, su distribuidor puede comprobar las luces y anotar cualquier preocupación.

### **Amortiguadores y suspensión**

Los amortiguadores y la suspensión ayudan a controlar el vehículo para una conducción más pareja.

- Las señales de desgaste incluyen vibración del volante, rebote o balanceo al frenar, mayor distancia de frenado o desgaste disperejo de las llantas.
- Como parte de la inspección multi puntos, los técnicos especializados pueden inspeccionar visualmente los amortiguadores y la suspensión en busca de fugas, sellos rotos o daños, y pueden avisar cuando requieran servicio.

## Llantas

Las llantas deben estar debidamente infladas, rotadas y balanceadas. El dar buen mantenimiento a las llantas puede ahorrar dinero y combustible, y reduce el riesgo de falla en las mismas.

- Las señales de que las llantas necesitan reemplazarse incluyen tres o más indicadores de desgaste visibles, el ver cordones o tela a través del hule, cuarteaduras o cortadas en el dibujo o en la pared lateral, o algún bulto en la llanta.
- Los técnicos especializados del distribuidor pueden inspeccionar y recomendar las llantas adecuadas. Su distribuidor también puede proveer servicios de balanceo y llantas para asegurar una operación adecuada del vehículo a cualquier velocidad. Su distribuidor vende y da servicio a llantas de marcas conocidas.

## Cuidado del vehículo

Para ayudar a mantener el aspecto del vehículo nuevo, puede obtener productos para su cuidado en su distribuidor. Para información sobre como limpiar y proteger el interior y exterior del vehículo consulte *Cuidado interior* ⇨ 378 y *Cuidado exterior* ⇨ 373.

## Alineación de las llantas

La alineación de las llantas es vital para asegurar que las llantas tengan un desgaste y desempeño óptimos.

- Las señales de que requieren alineación pueden incluir jalarse hacia un lado, manejo inadecuado del vehículo o desgaste inusual de las llantas.
- Su distribuidor cuenta con el equipo adecuado para asegurar la alineación adecuada de las llantas.

## Parabrisas

Por seguridad, apariencia y para tener una mejor visión, mantenga el parabrisas limpio.

- Las señales de desgaste incluyen rayones, cuarteaduras y astillados.
- Los técnicos especializados del distribuidor pueden inspeccionar el parabrisas y recomendar el reemplazo adecuado si es necesario.

## Plumas limpiadoras

Las plumas limpiaparabrisas necesitan limpiarse y mantenerse en buen estado para proporcionar una buena visión.

- Las señales de desgaste incluyen el dejar marcas, no limpiar todo el parabrisas o hule roto o desgastado.
- Los técnicos especializados pueden comprobar las plumas del limpiaparabrisas y reemplazarlas cuando sea necesario.

## Líquidos, lubricantes y partes recomendadas

### Líquidos y lubricantes recomendados

Uso	Líquido/lubricante
Aceite del motor (Gasolina)	Aceite de motor que cumpla la especificación dexos1™ del grado de viscosidad SAE adecuado. Se recomienda Mezcla sintética ACDelco dexos1. Consulte <i>Aceite del Motor</i> ⇨ 289.
Aceite de motor (diesel)	Aceite de motor que cumpla la especificación dexos2™ del grado de viscosidad SAE adecuado. Se recomienda Mezcla sintética ACDelco dexos2. Consulte <i>Aceite del Motor</i> ⇨ 289.
Refrigerante del motor	Mezclar 50/50 de agua potable limpia y refrigerante DEX-COOL®. Consulte <i>Refrigerante del motor</i> ⇨ 298.
Sistema de frenos/embrague hidráulicos	Líquido de freno hidráulico DOT 3 (No. parte GM 19299818, en Canadá 19299819).
Líquido Lavaparabrisas	Fluido del lavaparabrisas automotriz que cumpla con los requerimientos regionales de protección contra congelación.
Sistema de post-tratamiento de escape diesel	Fluido de escape diesel (No. de parte GM 19286291, en Canadá 88862660) o fluido de escape diesel que cumpla con ISO 22241-1 o muestre la Marca de certificación de fluido de escape diesel API.
Transmisión automática	DEXRON®-VI Líquido de transmisión automática.
Transmisión manual	Líquido para transmisión manual (No. parte GM 19259104, en Canadá 19259105).

Uso	Líquido/lubricante
Ensamble de cerrojo de cofre, cerrojo secundario, pivotes, ancla de resorte y trinquete de liberación.	Aerosol lubricante Lubriplate (No. parte GM 89021668, en Canadá 89021674) o lubricante que cumpla con los requisitos de NLGI #2, Categoría LB o GC-LB.
Cilindros de seguro de llave, cofre y bisagras de puerta	Lubricante multiusos, Superlube (No. parte GM 12346241, en Canadá 10953474).
Acondicionamiento de burletes	Lubricante para moldura impermeabilizadora (No. parte GM 3634770, en Canadá 10953518) o Grasa de silicona dieléctrica (No. parte GM 12345579, en Canadá 10953481).

## Refacciones de mantenimiento

Las partes de reemplazo que se identifican abajo por nombre, número de parte o especificación se pueden obtener con su distribuidor.

Parte	Núm. de Parte GM	Núm. de Parte ACDelco
Depurador/filtro de aire motor		
Motor de gasolina L4 de 1.4L (LE2)	13367308	A3202C
Motor diesel 1.6L L4 (LH7)	39030321	A3220C
Filtro de aceite del motor		
Motor de gasolina L4 de 1.4L (LE2)	12674698	UPF64R
Motor diesel 1.6L L4 (LH7)	55588497	PF2264G



**392 Servicio y mantenimiento**

---

<b>Parte</b>	<b>Núm. de Parte GM</b>	<b>Núm. de Parte ACDelco</b>
Filtro de gasolina		
Motor diesel 1.6L L4 (LH7)	23456595	TP1003
Filtro de aire del habitáculo	13356916	CF185
Bujías		
Motor de gasolina L4 de 1.4L (LE2)	12673527	41-153
Plumas limpiadoras		
Conductor - 70 cm (27.6 pulgadas)	13466310	-
Pasajero - 60 cm (23.6 pulgadas)	13466311	-

## Datos técnicos

### Identificación del Vehículo

Número de Identificación del Vehículo (VIN) .....	393
Etiqueta de identificación de las partes de servicio .....	393

### Datos del vehículo

Capacidades/ especificaciones .....	394
Ruta banda del motor .....	396

## Identificación del Vehículo

### Número de Identificación del Vehículo (VIN)



El identificador legal se encuentra en la esquina delantera del tablero de instrumentos, en el lado del conductor del vehículo. Se puede ver a través del parabrisas desde fuera del vehículo. El Número de identificación del vehículo (VIN) también aparece en el Certificado del Vehículo y en las etiquetas de Partes de Servicio y certificado del título y registro.

### Identificación Motor

El octavo carácter en el VIN corresponde al código del motor. El código identifica el motor del

vehículo, sus especificaciones y partes de repuesto. Consulte "Especificaciones del motor" bajo *Capacidades/especificaciones* ⇨ 394 para el código del motor del vehículo.

### Etiqueta de identificación de las partes de servicio

Esta etiqueta, ubicada dentro del área de la cajuela, tiene la siguiente información:

- Número de Identificación del Vehículo (VIN).
- Designación del modelo.
- Información de la pintura.
- Opciones de producción y equipos especiales.

No retire esta etiqueta del vehículo.

## Datos del vehículo

### Capacidades/especificaciones

Las siguientes capacidades aproximadas se dan en unidades inglesas y sus conversiones en unidades métricas. Vea *Líquidos y lubricantes recomendados* ⇨ 390.

Aplicación	Capacidades	
	Unidades métricas	Inglés
Refrigerante del aire acondicionado	Para conocer el tipo y la cantidad de carga del refrigerante del sistema de aire acondicionado, consulte la etiqueta del refrigerante ubicada bajo el cofre. Consulte a su distribuidor para más información.	
Sistema de enfriamiento		
Motor de gasolina 1.4L L4 (LE2)	5.9 L	6.2 qt
Motor diesel 1.6L L4 (LH7)	4.5 L	4.8 qt
Aceite del motor con filtro		
Motor de gasolina 1.4L L4 (LE2)	4.0 L	4.2 qt
Motor diesel 1.6L L4 (LH7)	5.0 L	5.3 qt
Tanque de combustible		
Diesel base	51.3 L	13.5 gal
Gasolina base	51.7 L	13.7 gal

Aplicación	Capacidades	
	Unidades métricas	Inglés
Tanque DEF (sólo LH7)	14.3 L	3.8 gal
Par de la tuerca de la rueda	140 N•m	100 lbs pie

Todas las capacidades son aproximadas. Al agregar, cerciórese de llenar al nivel aproximado, conforme a las recomendaciones de este manual.

### Especificaciones del motor

Motor	Código VIN	Transmisión	Calibración de la bujía
Motor de gasolina 1.4L L4 (LE2)	M	Automática Manual	0.60 – 0.70 mm (0.024– 0.028 pulg.)
Motor diesel 1.6L L4 (LH7)	E	Automática Manual	-

El espacio para bujías es para reemplazo de las bujías.

Ruta banda del motor

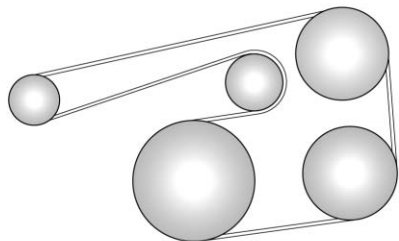

Motor 1.4 L L4

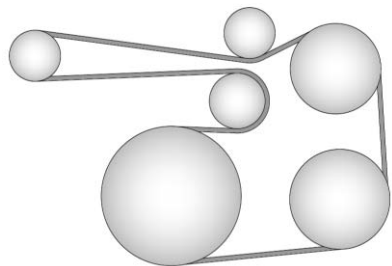

Motor diesel 1.6L L4

## Información al cliente

### Información al cliente

Procedimiento de Satisfacción al Cliente .....	397
Oficinas de asistencia al cliente .....	398
Programa de Asistencia en el Camino .....	398
Declaración de frecuencia de radio .....	402

### Elaboración de informes sobre defectos de seguridad

Cómo informar defectos de seguridad a General Motors .....	402
--	-----

### Grabación de datos y privacidad del vehículo

Registro y privacidad de los datos del vehículo .....	403
Grabadoras de datos eventos .....	403
Sistema de información y entretenimiento .....	404

## Información al cliente

### Procedimiento de Satisfacción al Cliente



¿Aceptó el plan de garantía extendida? General Motors recomienda este plan para complementar la garantía incluida en la compra del nuevo vehículo.

Visite a su distribuidor para obtener más detalles.

### Procedimiento de asistencia al cliente

La satisfacción y preferencia de los clientes son muy importantes para su distribuidor y General Motors.

En una situación normal, cualquier problema con la transacción, venta o uso del vehículo debe ser manejado por los departamentos de

ventas o servicio de su distribuidor. Empero, reconocemos que a pesar de las buenas intenciones de todas las partes involucradas, a veces puede ocurrir un malentendido.

Si tiene algún problema que no haya sido manejado en forma satisfactoria por los medios normales, le sugerimos los pasos siguientes:

#### PASO UNO

Explique su caso al agente de servicio de su distribuidor, gerente de servicio, agente de ventas del distribuidor, o gerente de ventas, dependiendo de su caso.

Asegúrese que todos tengan la información necesaria. Ellos están interesados en su satisfacción continua.

#### PASO DOS

Si no está satisfecho, contacte al gerente general o al propietario del distribuidor para solicitar su ayuda. Si no pueden ayudarle a resolver su caso, solicíteles que lo pongan en

contacto con las personas adecuadas en General Motors para obtener ayuda, si es necesario.

### **PASO TRES**

Si su caso no es resuelto en un plazo de tiempo razonable por su distribuidor, por favor llame al Centro de atención al (CAC) de General Motors, y proporcione la información siguiente:

- Nombre
- Dirección
- Número telefónico
- Año modelo
- Marca
- Número de identificación del vehículo (VIN)
- Kilometraje
- Fecha de entrega
- Descripción del problema
- Nombre del distribuidor
- Dirección del distribuidor

*Vea Oficinas de asistencia al cliente* ⇨ 398.

### **Oficinas de asistencia al cliente**

Para contactar el Centro de atención al cliente (CAC), use los números de teléfono que se listan en esta sección. La asistencia a clientes está disponible de lunes a viernes, de 08:00 a 20:00 horas, y los sábados de 09:00 a 15:00 horas.

Si tiene preguntas, puede enviar correos electrónicos al Centro de atención al cliente (CAC) a [cac.chevrolet@gm.com](mailto:cac.chevrolet@gm.com).

#### **México**

01-800-466-0811

#### **Estados Unidos**

1-866-466-8901

#### **Canadá**

1-800-268-6800

#### **Costa Rica**

0-800-052-1646

#### **Guatemala**

1-800-835-0436

#### **Panamá**

00-800-052-1479

#### **República Dominicana**

1-888-760-1991

#### **Nicaragua**

00-1800-226-0510

#### **Honduras**

800-2791-9097

#### **Otros países de Centro América y el Caribe**

52-722-2360680

### **Programa de Asistencia en el Camino**

El programa de Asistencia en el Camino no está disponible para ninguno de los países en la región de Centro América y el Caribe.

Como nuevo propietario, su vehículo se registra automáticamente en el programa de asistencia en el camino. Los servicios están disponibles sin costo bajo los términos y condiciones del

programa. El programa de asistencia en el camino no es parte, ni está incluido en la cobertura provista por la Garantía Limitada del Vehículo Nuevo.

La asistencia en el camino brinda asistencia al conductor y pasajeros mientras conduce el vehículo dentro de su ciudad de residencia o cualquier camino autorizado en México, los Estados Unidos o Canadá. Los servicios están sujetos a las limitaciones descritas en las páginas siguientes. La cobertura del programa varía según el país.

La asistencia en el camino está disponible 24 horas al día, 365 días del año.

Este programa caduca dos años después de la fecha de facturación del vehículo, sin importar el millaje o los cambios de propietario.

Para más información sobre la renovación de este programa y el final de su vigencia, póngase en contacto con el Centro de asistencia al cliente de Chevrolet en el 01-800-466-0811.

### Servicios que se ofrecen

- **Cambio de llantas desinfladas:** Si no puede cambiar una llanta pochada, el servicio de asistencia en el camino proporcionará servicio de grúa hasta la concesionaria Chevrolet más cercana. Es responsabilidad del conductor reparar o reemplazar la llanta. Este servicio se limita a la transferencia del vehículo a las instalaciones para su reparación.
- **Entrega de combustible de emergencia:** Entrega de suficiente combustible para que el vehículo llegue a la siguiente estación de servicio.
- **Servicio de cerrajero:** El servicio para abrir el vehículo si lo ha cerrado y no tiene la llave. Podría ser posible abrir las puertas de su vehículo de manera remota si cuenta con una suscripción a OnStar activa. Por cuestiones de seguridad, el

conductor debe presentar su identificación antes de que se proporcione el servicio.

- **Arranque de batería con cables:** El servicio para pasar corriente y arrancar una batería descargada.
  - **\*Mensajes de emergencia:** Transmisión de mensajes telefónicos urgentes.
  - **\*Llamadas de emergencia:** Llamada a servicios de emergencias.
  - **\*Asistencia para la localización de distribuidores:** Información relativa a las direcciones y números de teléfono de los distribuidores de Chevrolet.
  - **Grúa de emergencia:** Servicio de remolque hasta el distribuidor más cercano si no se puede conducir el vehículo.
- Si el vehículo se ve involucrado en un accidente durante un crimen, falta administrativa o incumplimiento de las leyes de tránsito, asistencia en el camino



no dará servicio. Cuando el vehículo no esté accesible para ser remolcado, todas las maniobras requeridas para acceder al vehículo serán por cuenta del propietario.

Si el vehículo está en una ciudad fuera de su ciudad de residencia, el servicio de asistencia en el camino se limita a mover el vehículo al distribuidor más cercano.

Si desea que el vehículo sea llevado a otro distribuidor, se le pedirá que cubra la diferencia de costos al momento del servicio.

Si el vehículo no puede ser recibido por el distribuidor Chevrolet más cercano debido a conflictos de horarios, el vehículo será llevado a un lugar seguro, donde permanecerá hasta 48 horas, hasta que pueda llevarse al distribuidor.

Si los costos de almacenamiento exceden la cantidad autorizada, el propietario es responsable de pagar la diferencia al momento del servicio. Póngase en

contacto con el servicio de asistencia en el camino para obtener información sobre los montos autorizados.

- **\*Interrupción del viaje:** Este servicio se le proporciona si no puede continuar utilizando su vehículo durante su viaje, y no es posible realizar la reparación en una concesionaria Chevrolet el mismo día, requiriendo que el vehículo se quede en la concesionaria durante una noche o más. Si esto sucede, además de los servicios previamente enumerados y previa confirmación con el distribuidor, puede elegir entre las siguientes alternativas, dentro de los límites establecidos en las guías del servicio de asistencia en el camino. Si el costo excede el monto autorizado para estos servicios, deberá pagar la diferencia al momento del servicio.

El servicio de asistencia en el camino hará arreglos para una estadía en hotel para todos los ocupantes del vehículo durante hasta dos noches.

Se proveerá un auto rentado durante hasta dos días, y el vehículo debe regresar al destino original, excluyendo vehículos con capacidad de carga mayor a 3.5 toneladas.

Transporte de cortesía: Si prefiere continuar su viaje hacia el destino planeado o volver a su lugar de residencia, y el viaje requiere de más de 8 horas de manejo en carretera, se arreglará el transporte para el conductor y los pasajeros en autobús de primera clase o vuelo en clase turista hacia el destino elegido por asistencia en el camino, dependiendo de la disponibilidad. Aplican restricciones dependiendo de las especificaciones del vehículo.

Si está en la carretera, se le dará el servicio de taxi a la estación de autobuses o aeropuerto más cercano.

- **\*Transporte de cortesía para recoger el vehículo:** Transporte para recoger el vehículo después de completar las reparaciones. Una vez que el distribuidor haya informado que el vehículo está reparado, el servicio de asistencia en el camino proveerá un servicio de ida en autobús o aerolínea comercial (sujeto a disponibilidad) para la persona designada por usted, para recoger el vehículo en el distribuidor si no se encuentra en la misma ciudad que ésta.

\*Estos servicios no se proporcionan para residentes de EE.UU o Canadá. El pago de todos los servicios proporcionados en EE.UU. o Canadá es responsabilidad del propietario, y asistencia en el camino reembolsará dichos gastos.

### Servicios que no se incluyen en Asistencia en el Camino

Asistencia en el camino no cubre ni reembolsa los servicios siguientes:

- Los eventos causados por fraudes o mala fe del conductor.
- Inmovilización de vehículos debido a circunstancias de fuerza mayor o no previsible, como fenómenos naturales de naturaleza extraordinaria, temblores, erupciones volcánicas y otras tormentas tipo ciclón.
- Inmovilización del vehículo debido a situaciones que surjan de accidentes causados por el conductor del vehículo o terceros. Esto incluye cualquier suceso que cause lesiones físicas al vehículo o los ocupantes provocadas por fuerzas externas.
- Actos de terrorismo, tumultos o acciones de la policía y fuerzas armadas que eviten brindar los servicios en el tiempo adecuado.

- El servicio de comidas, bebidas, llamadas u otros costos extra. Los costos de alojamiento aplican sólo para México, en los términos y condiciones del programa de asistencia en el camino.
- Cualquier daño al vehículo no intencional, derivado de los servicios provistos.
- El costo de la grúa al elegir un distribuidor Chevrolet que está cerca del almacenamiento temporal para el vehículo descompuesto.
- El costo de las maniobras requeridas para llegar al vehículo cuando no está accesible para remolcarlo.
- El costo del combustible provisto.

Los costos de reparación de rutina del vehículo no están cubiertos por el programa de asistencia en el camino. Para más información, consulte la garantía del vehículo nuevo.

**Contacto con asistencia en el camino**

Los servicios de asistencia en el camino son gratuitos y están disponibles las 24 horas del día, los 365 días del año. Los costos sólo se generan en situaciones que exceden los límites del programa; algunos de los cuales están listados en esta sección.

Para contactar la asistencia en el camino por teléfono, use los números que se listan a continuación:

**México**

01-800-466-0811

**Estados Unidos**

1-866-466-8901

**Canadá**

1-800-268-6800

**Correo electrónico**

asistencia.chevrolet@gm.com

*Chevrolet se reserva el derecho de hacer cualquier cambio o descontinuar el programa de*

*Servicio de asistencia en el camino en cualquier momento, sin previa notificación.*

**Declaración de frecuencia de radio**

Este vehículo tiene sistemas que operan en frecuencia de radio que cumple con los requisitos de la NOM-EM-016-SCFI-2015.

La operación de este equipo está sujeta a las siguientes dos condiciones:

1. Es posible que este equipo o dispositivo no cause interferencia perjudicial y
2. este equipo o dispositivo debe aceptar cualquier interferencia, incluyendo la que pueda causar su operación no deseada.

**Elaboración de informes sobre defectos de seguridad**

**Cómo informar defectos de seguridad a General Motors**

Además de notificar a la NHTSA (o Transport Canada) en una situación como ésta, notifíquelo también a General Motors.

Llame al 1-800-222-1020, o escriba:

División motores de Chevrolet  
Centro de asistencia al cliente de Chevrolet  
P.O. Box 33170  
Detroit, MI 48232-5170

En Canadá, llame al  
1-800-263-3777 (Inglés) o al  
1-800-263-7854 (Francés),  
o escriba a:

General Motors of Canada  
 Company  
 Centro de servicio al cliente, Código  
 de correo postal: CA1-163-005  
 1908 Colonel Sam Drive  
 Oshawa, Ontario L1H 8P7

## Grabación de datos y privacidad del vehículo

### Registro y privacidad de los datos del vehículo

El vehículo tiene una cantidad de computadoras que registran información sobre el desempeño del vehículo y cómo se maneja. Por ejemplo, el vehículo usa módulos de computadora para monitorear y controlar el desempeño del motor y la transmisión, para monitorear las condiciones para el despliegue de la bolsa de aire y para desplegarlas en una colisión y, si está equipado, para suministrar frenado antibloqueo y ayudar al conductor a controlar su vehículo. Estos módulos pueden almacenar datos para ayudar al técnico a dar servicio al vehículo. Algunos módulos pueden almacenar también datos sobre cómo se opera el vehículo, tal como la tasa de consumo de combustible o velocidad promedio. Estos módulos pueden retener

preferencias personales, como ajustes de radio, posiciones de asiento y ajustes de temperatura.

### Grabadoras de datos eventos

Este vehículo está equipado con un registrador de datos de evento (EDR). El objetivo principal de un registrador de datos de evento (EDR) es registrar, en ciertas situaciones de colisión o similares a una colisión, tales como un despliegue de la bolsa de aire o un impacto con un obstáculo de la carretera, los datos que ayudarán a entender cómo funcionaron los sistemas del vehículo. El EDR está diseñado para registrar los datos relacionados con los sistemas de dinámica y seguridad del vehículo por un período corto de tiempo, usualmente 30 segundos o menos. El EDR en este vehículo está diseñado para registrar datos tales como:

- Cómo operaban diversos sistemas en su vehículo:

- Si los cinturones de seguridad del conductor y pasajero estaban abrochados o no;
- Cuánto estaba presionando el conductor el acelerador o pedal del freno (en caso de haberlo hecho); y,
- A qué velocidad viajaba el vehículo.

Estos datos pueden ayudar a proveer una mejor comprensión de las circunstancias en las cuales ocurren colisiones y lesiones.

**Nota**

Los datos EDR se registran solamente si ocurre una situación de colisión importante; el EDR no registra datos bajo condiciones normales de manejo y tampoco datos personales (por ejemplo: nombre, género, edad y ubicación de la colisión). Sin embargo, otros organismo, tales como las fuerzas y cuerpos de seguridad, podrían combinar los datos EDR con el tipo de datos de identificación personal adquiridos rutinariamente durante la investigación de una colisión.

Para leer los datos registrados por un EDR se requiere de equipo especial y se necesita acceder al vehículo o al EDR. Además del fabricante del vehículo, otros organismos como las fuerzas y cuerpos de seguridad que tienen el equipo especial pueden leer la información si tienen acceso al vehículo o al EDR.

GM no accederá a estos datos ni los compartirá con otros a menos que sea con el consentimiento del propietario del vehículo o, si el vehículo está arrendado, con el consentimiento del arrendatario; en respuesta a una petición oficial por la policía u oficina de gobierno similar; como parte de la defensa de litigio de GM a través del proceso de descubrimiento; o según lo requiera la ley. Los datos que GM recolecta o recibe pueden usarse también para fines de investigación de GM o pueden ponerse a disposición a terceros para fines de investigación, siempre que sea necesario y que los datos no estén ligados a un vehículo o propietario específico.

**Sistema de información y entretenimiento**

Si el vehículo está equipado con un sistema de navegación como parte del sistema de infoentretenimiento, el uso del mismo puede traducirse en el almacenamiento de destinos, direcciones, números telefónicos y otra información de viaje. Vea el manual de infoentretenimiento para obtener mayor información sobre los datos almacenados y sobre las instrucciones para borrarlos.

# OnStar

## Descripción general de OnStar

Descripción general de OnStar .....	405
-------------------------------------	-----

## Servicios OnStar

Emergencias .....	406
Seguridad .....	406
Navegación .....	406
Conectividad .....	408
Diagnósticos .....	408



## Información adicional de OnStar

Información adicional de OnStar .....	409
---------------------------------------	-----

## Descripción general de OnStar

Si está equipado, este vehículo cuenta con un sistema integral que puede conectarse con un Asesor OnStar para obtener servicios de emergencia, seguridad, navegación, conectividad y diagnósticos.



-  Botón de comando de voz
-  Botón azul OnStar
-  Botón de emergencia

Este manual describe funciones de OnStar, que podrían o no ser parte de su vehículo debido a equipo opcional que no fue comprado con el vehículo, variaciones de modelo, especificaciones del país, o funciones/aplicaciones que pueden no estar disponibles en su

región, o debido a cambios posteriores a la impresión de este manual del propietario.

Consulte la documentación de compra relacionada con su vehículo específico para confirmar las funciones.

El sistema OnStar no se encuentra disponible en ninguno de los países de la región de Centroamérica y el Caribe.

La luz de estado del sistema OnStar está al lado de los botones OnStar. Si la luz de estado está:

- Verde: El sistema está listo.
- Verde parpadeante: En una llamada.
- Rojo: Indica un problema.

Presione  o llame al 01-800-083-4994 para hablar con un Asesor.

Presione  para dar comandos de voz al sistema de navegación paso a paso de OnStar. Esto requiere el plan de servicio OnStar Connect Plus.

Presione  para conectar con un Asesor para:

- Verificar la información de la cuenta o actualizar la información de contacto.
- Obtener instrucciones de manejo. Requiere el plan de servicio OnStar Connect Plus.
- Recibir Diagnósticos "On Demand" (por solicitud) para comprobar los sistemas clave para la operación del vehículo.
- Recibir asistencia en el camino.

Presione  para obtener una conexión prioritaria al Asesor, disponible las 24 horas, los 7 días de la semana para:

- Obtener asistencia en una emergencia.
- Sea un buen ciudadano póngase en contacto con un Asesor para ayudar a alguien que lo necesite.
- Obtener asistencia en climas difíciles u otras situaciones de crisis y encontrar rutas de evacuación.

## Servicios OnStar

### Emergencias

Con la Respuesta Automática de Accidente, en muchos accidentes, los sensores integrados pueden alertar automáticamente a un Asesor OnStar capacitado que se conecta de inmediato al vehículo para ayudar.

Presione  para una conexión prioritaria con un Asesor OnStar que se puede poner en contacto con proveedores de servicio de emergencia, dirigirlos a su ubicación exacta, y transmitir información importante.

Con Asistencia en crisis de OnStar, Asesores especialmente capacitados están disponibles las 24 horas del día, los 7 días de la semana, para proporcionar un punto central de contacto, asistencia e información durante una crisis.

### Seguridad

Si está equipado, OnStar proporciona estos servicios:

- Con Asistencia en el camino, los Asesores pueden localizar un proveedor de servicio cercano para ayudar con una llanta plana, pasar corriente a la batería, o un tanque de gasolina vacío.
- Con Asistencia de Vehículos Robados, los asesores OnStar pueden usar el GPS para localizar el vehículo y ayudar a las autoridades a recuperarlo rápidamente.
- Con Bloqueo remoto de ignición, si está equipado, OnStar puede bloquear el arranque del motor.
- Con Desaceleración de vehículos robados, si está equipado, OnStar puede trabajar con las agencias de policía para desacelerar gradualmente el vehículo.

### Navegación

La navegación de OnStar requiere el plan de servicio OnStar Connect Plus.

Presione  para solicitar instrucciones Paso a paso o recibirlas en la pantalla de navegación del vehículo, si está equipada. La base de datos de mapas de OnStar se actualiza continuamente. Para la cobertura de los mapas, consulte [www.onstar.com.mx](http://www.onstar.com.mx).

### Navegación Paso a Paso

1. Presione  para conectarse con un Asesor.
2. Solicitar que se descarguen direcciones al vehículo.
3. Siga los comandos guiados por voz.

### Utilice comandos de voz durante una ruta planeada

#### Cancelar ruta

1. Presione . El sistema responde: "OnStar listo", y luego un tono.
2. Diga "Cancelar ruta." El sistema responde: "¿Desea cancelar las instrucciones?"

3. Diga "Sí." El sistema responde: "Sí. Correcto, ruta cancelada, gracias, adiós".

#### Vista previa de ruta

1. Presione . El sistema responde: "OnStar listo", y luego un tono.
2. Diga "Vista previa de ruta." El sistema responde con las siguientes tres maniobras.

#### Repetir

1. Presione . El sistema responde: "OnStar listo", y luego un tono.
2. Diga "Repetir". El sistema responde con la última dirección proporcionada, y a continuación dice "Gracias, adiós".

#### Obtener destino

1. Presione . El sistema responde: "OnStar listo", y luego un tono.

2. Diga "Obtener destino." El sistema responde con la dirección y distancia hacia el destino, luego responde con "OnStar listo," y un tono.

Otros servicios de navegación disponibles en OnStar

#### Descarga de destino

Los subscriptores pueden hacer que se envíen instrucciones a la pantalla de navegación del vehículo, si está equipado.

Presione , después pida al Asesor que descargue las instrucciones al sistema de navegación del vehículo, si está equipado. Después de terminar la llamada, presione el botón Ir en la pantalla de navegación para iniciar las instrucciones de conducción. Las rutas que se envían a la pantalla de navegación sólo se puede cancelar a través de la pantalla de navegación.

Para información sobre la descarga de destinos, y la cobertura de los mapas visite [www.onstar.com.mx](http://www.onstar.com.mx).



## Conectividad

Los siguientes servicios OnStar ayudan a mantenerse conectado.

Para la cobertura de los mapas, consulte [www.onstar.com.mx](http://www.onstar.com.mx)

### Aplicación móvil OnStar RemoteLink® (Si está equipado)

Descargue la aplicación celular RemoteLink de OnStar a partir de iTunes® App Store, GooglePlay para Android™, BlackBerry App World™, o Windows App store. Los suscriptores OnStar pueden tener acceso a los siguientes servicios desde un dispositivo celular:

- Arranque/pare el vehículo de forma remota, si está equipado de fábrica.
- Bloquee/desbloquee las puertas, si está equipado con seguros remotos, o active el claxon y las luces.
- Revise el nivel de combustible, la vida del aceite, o presión de llantas del vehículo, si está

equipado en fábrica con el Sistema de monitor de presión de llantas.

Para información y compatibilidad de OnStar RemoteLink, vea [www.onstar.com.mx](http://www.onstar.com.mx).

### Llamar a Emergencia 066

1. Presione . El sistema responde: "OnStar listo", seguido por un tono.
2. Diga "Llamar." El sistema responde: "Llamar. Por favor diga el nombre o número a llamar."
3. Diga "066" sin pausa. El sistema responde: "066".
4. Diga "Llamar." El sistema responde: "De acuerdo, llamando al 066."

### Diagnósticos

OnStar puede realizar una verificación mensual de los sistemas de operación clave de su vehículo, incluyendo el motor, la transmisión, frenos anti-bloqueo, y otros sistemas principales del

vehículo por medio de un reporte mensual de diagnóstico. OnStar también puede monitorear la presión de las llantas, si el vehículo está equipado con el Sistema de monitor de presión de llantas. Si necesita un reporte de Diagnóstico "On Demand", presione  y un Asesor puede ejecutar un diagnóstico.

## Información adicional de OnStar

### Servicio de transferencia

Presione  para solicitar información de elegibilidad para transferencia a cuenta. El Asesor puede cancelar o cambiar la información de la cuenta.

### Reactivación para los siguientes propietarios

Presione  y siga las instrucciones para hablar con un Asesor tan pronto como sea posible. El Asesor actualizará los registros del vehículo y explicará las ofertas del servicio OnStar y las opciones.

### Cómo funciona el servicio OnStar

La Respuesta Automática de Accidente, los servicios de emergencia, la asistencia en crisis, la Asistencia de Vehículos Robados, el diagnóstico del vehículo, los Servicios remotos, la asistencia en el camino y el sistema

de navegación paso a paso están disponibles en la mayoría de los vehículos. Todos los servicios OnStar no están disponibles en todos los lugares ni en todos los vehículos. Para mayor información, una descripción completa de los servicios OnStar, las limitaciones del sistema, y los términos y condiciones de OnStar, visite [www.onstar.com.mx](http://www.onstar.com.mx).

El servicio de OnStar funciona únicamente si su vehículo está en un lugar en el que OnStar tenga convenio con un proveedor de servicio inalámbrico para poder dar el servicio en dicha zona, y si el proveedor de servicio inalámbrico tiene la cobertura, la capacidad de red, la recepción, y la tecnología compatible con el servicio de OnStar. Los servicios que incluyen información sobre la ubicación del vehículo no podrán funcionar a menos que haya señal GPS disponible, sin obstrucciones y compatible con el hardware de OnStar. El servicio de OnStar podría no funcionar si el equipo de OnStar no está instalado o no se le

ha dado el mantenimiento adecuado. Si se agrega, conecta o modifica el equipo o software, el servicio OnStar podría no funcionar. Otros problemas fuera del control de OnStar - tales como colinas, edificios altos, túneles, clima, diseño del sistema eléctrico y la arquitectura del vehículo, daños al vehículo durante una colisión o exceso de tráfico o sobrecarga de la red de telefonía inalámbrica - pueden evitar el servicio.

Consulte la información de *Declaración de frecuencia de radio* ⇨ 402 respecto a la norma NOM-EM-016-SCFI-2015.

El presente servicio es prestado a través de una red pública de telecomunicaciones debidamente autorizada en la República Mexicana.

### OnStar.com.mx

El sitio de Internet proporciona acceso a la información de cuenta, permite administrar la suscripción a OnStar, y permite ver videos de cada servicio. Obtenga los precios de los planes de suscripción y

regístrate para los diagnósticos del vehículo de OnStar. Haga clic en la pestaña "My Account" (Mi cuenta) en la página de inicio. La navegación y servicios proporcionados del sitio web pueden variar en cada país.

### **Número de identificación personal de OnStar (NIP)**

Se requiere un NIP para acceder a algunos de los servicios de OnStar, como abrir y cerrar las puertas de manera remota y la asistencia de vehículos robados. Se le solicitará que cambie el NIP la primera vez que hable con un Asesor. Para cambiar el NIP de OnStar, llame a OnStar y proporcione el NIP actual al Asesor.

### **Garantía**

El equipo OnStar podría estar garantizado como parte de la Garantía limitada de vehículo nuevo. El fabricante del vehículo proporciona información detallada de la garantía.

### **Idiomas**

El vehículo puede programarse para responder en varios idiomas.

Presione  y pregunte por un Asesor. Los asesores están disponibles en inglés y español.

### **Problemas potenciales**

OnStar no puede abrir los seguros remotamente o brindar Asistencia de Vehículos Robados después de que el vehículo ha estado apagado por cinco días sin un ciclo de ignición. Si el vehículo no se puede arrancar durante cinco días, OnStar puede ponerse en contacto con Asistencia en el camino y un cerrajero para ayudar a tener acceso al vehículo.

### **Sistema de Posicionamiento Global (GPS)**

- La obstrucción del GPS podría ocurrir en ciudades grandes con edificios altos, en estacionamientos, en los alrededores de aeropuertos, en túneles, y pasos a desnivel; o en áreas con demasiados árboles.

Si las señales GPS no están disponibles, el sistema OnStar debería funcionar para llamar a OnStar. Sin embargo, OnStar podría tener dificultades para identificar la ubicación exacta.

- En situaciones de emergencia, OnStar puede usar la última ubicación de GPS guardada para enviar la ayuda de emergencia.
- La pérdida temporal de GPS podría hacer que se pierda la capacidad de enviar la ruta de navegación paso a paso. El Asesor podría dar una ruta por comandos de voz o podría solicitar llamar nuevamente cuando el vehículo esté en un área abierta.

### **Antenas celulares y GPS**

La recepción celular es necesaria para que OnStar envíe señales remotas al vehículo. No coloque artículos sobre o cerca de la antena para evitar bloquear la recepción celular o de GPS.

## Mensaje No es posible conectar con OnStar

Si la cobertura celular es limitada o la red celular ha alcanzado la capacidad máxima, este mensaje podría aparecer. Presione  para intentar llamar nuevamente o intente llamar después de conducir algunos kilómetros hacia alguna otra área de cobertura celular.

## Problemas con el vehículo y la energía

Los servicios de OnStar requieren el sistema eléctrico del vehículo, servicio inalámbrico y tecnologías satelitales GPS para estar disponibles y que las funciones tengan un correcto funcionamiento. Estos sistemas podrían no funcionar si la batería está desconectada o descargada.

## Equipo eléctrico añadido

El sistema OnStar está integrado en la arquitectura eléctrica del vehículo. No añada ningún equipo eléctrico. *Vea Equipo eléctrico añadido* ⇨ 279. El equipo eléctrico

añadido podría interferir con la operación del sistema OnStar y hacer que no funcione.

## Actualizaciones de software de vehículo

OnStar o GM pueden entregar actualizaciones o cambios de software remotamente al vehículo sin aviso o consentimiento adicional. Estas actualizaciones o cambios pueden mejorar o mantener la seguridad, protección, o la operación del vehículo o los sistemas del vehículo. Las actualizaciones o cambios de software pueden afectar o borrar datos o ajustes que estén guardados en el vehículo, tales como destinos de navegación guardados, o estaciones de radio pre-establecidas. OnStar o GM no son responsables por datos o ajustes afectados o borrados. Estas actualizaciones o cambios también pueden recolectar información personal. Tal recolección se describe en la declaración de privacidad de OnStar o se divulga por separado al momento de la

instalación. Estas actualizaciones o cambios también pueden causar que un sistema se comunique automáticamente con los servidores de GM para recolectar información sobre el estado del sistema del vehículo, identificar si hay actualizaciones o cambios disponibles, o entregar actualizaciones o cambios. Un acuerdo OnStar activo constituye el consentimiento para estas actualizaciones o cambios de software y el acuerdo de que OnStar o GM pueden entregarlos de forma remota al vehículo.

## Privacidad

El responsable del tratamiento de sus datos personales será OnStar de México, S. de R.L. de C.V., con domicilio en Avenida Ejército Nacional No. 843, Colonia Granada, Delegación Miguel Hidalgo, C.P. 11520, México, D.F.

Sus datos personales serán tratados para las siguientes finalidades: (i) para proveerle los servicios que Usted ha solicitado (respuesta automática a accidentes,

servicios de emergencia a distancia, asistencia en caso de robo de su vehículo, instrucciones para llegar a su destino); (ii) para mantener actualizados nuestros registros y para que podamos resolver sus consultas; (iii) para solucionar problemas y propósitos de investigación; (iv) para proteger su seguridad y la de otros; (v) para evitar fraudes o el uso incorrecto del servicio OnStar; (vi) para los casos señalados por la ley o las autoridades; (vii) para llevar a cabo actividades de marketing y actividades promocionales; (viii) para permitir a OnStar, General Motors de México, S. de R.L. de C.V., General Motors LLC y todas las subsidiarias, afiliadas o cualquier sociedad del mismo grupo empresarial al que pertenezca OnStar, llevar a cabo actividades de publicidad (ofrecimiento de productos, servicios e información); y (ix) para prospección comercial y análisis estadísticos y de mercado.

Es importante mencionar que, las finalidades (i), (ii), (iii), (iv), (v) y (vi), dan origen y son necesarias para

mantener nuestra relación jurídica. Por otra parte, las finalidades (vii), (viii) y (ix), no dan origen y tampoco son necesarias para mantener nuestra relación jurídica y, por lo tanto, para este propósito, ponemos a su disposición el mecanismo habilitado en nuestro Centro de Atención a Clientes en el teléfono: 01800-0834994 o por medio del correo electrónico: [privacidadmexico@onstar.com](mailto:privacidadmexico@onstar.com), para que en su caso, pueda manifestar su negativa a que los datos personales sean tratados para los fines señalados en los números (vii), (viii) y (ix).

Para conocer la versión integral del presente aviso de privacidad, visite nuestra página en internet [www.onstar.com.mx](http://www.onstar.com.mx)

### **OnStar - Reconocimientos de software**

Ciertos componentes OnStar incluyen software libcurl y unzip y otro software de terceros. A continuación se muestran los avisos y licencias relacionados con libcurl y unzip y para otro software de

terceros por favor consulte <http://www.lg.com/global/support/opensource/index> y <https://www.onstar.com/us/en/support/getdocuments.html>

El idioma original de las licencias es el inglés, las traducciones siguientes se proporcionan para referencia.

#### **libcurl:**

#### **COPYRIGHT AND PERMISSION NOTICE**

Copyright (c) 1996 - 2010, Daniel Stenberg, <[daniel@haxx.se](mailto:daniel@haxx.se)>.

All rights reserved.

Permission to use, copy, modify, and distribute this software for any purpose with or without fee is hereby granted, provided that the above copyright notice and this permission notice appear in all copies.

THE SOFTWARE IS PROVIDED "AS IS," WITHOUT WARRANTY OF ANY KIND, EXPRESS OR IMPLIED, INCLUDING BUT NOT LIMITED TO THE WARRANTIES OF MERCHANTABILITY, FITNESS

FOR A PARTICULAR PURPOSE AND NONINFRINGEMENT OF THIRD PARTY RIGHTS. IN NO EVENT SHALL THE AUTHORS OR COPYRIGHT HOLDERS BE LIABLE FOR ANY CLAIM, DAMAGES OR OTHER LIABILITY, WHETHER IN AN ACTION OF CONTRACT, TORT OR OTHERWISE, ARISING FROM, OUT OF OR IN CONNECTION WITH THE SOFTWARE OR THE USE OR OTHER DEALINGS IN THE SOFTWARE.

Except as contained in this notice, the name of a copyright holder shall not be used in advertising or otherwise to promote the sale, use or other dealings in this Software without prior written authorization of the copyright holder.

**unzip:**

This is version 2005-Feb-10 of the Info-ZIP copyright and license. The definitive version of this document should be available at <ftp://ftp.info-zip.org/pub/infozip/license.html> indefinitely.

Copyright (c) 1990-2005 Info-ZIP. All rights reserved.

For the purposes of this copyright and license, "Info-ZIP" is defined as the following set of individuals:

Mark Adler, John Bush, Karl Davis, Harald Denker, Jean-Michel Dubois, Jean-loup Gailly, Hunter Goatley, Ed Gordon, Ian Gorman, Chris Herborth, Dirk Haase, Greg Hartwig, Robert Heath, Jonathan Hudson, Paul Kienitz, David Kirschbaum, Johnny Lee, Onno van der Linden, Igor Mandrichenko, Steve P. Miller, Sergio Monesi, Keith Owens, George Petrov, Greg Roelofs, Kai Uwe Rommel, Steve Salisbury, Dave Smith, Steven M. Schweda, Christian Spieler, Cosmin Truta, Antoine Verheijen, Paul von Behren, Rich Wales, Mike White.

This software is provided "as is," without warranty of any kind, express or implied. In no event shall Info-ZIP or its contributors be held liable for any direct, indirect, incidental, special or consequential damages arising out of the use of or inability to use this software.

Permission is granted to anyone to use this software for any purpose, including commercial applications, and to alter it and redistribute it freely, subject to the following restrictions:

1. Redistributions of source code must retain the above copyright notice, definition, disclaimer, and this list of conditions.
2. Redistributions in binary form (compiled executables) must reproduce the above copyright notice, definition, disclaimer, and this list of conditions in documentation and/or other materials provided with the distribution. The sole exception to this condition is redistribution of a standard UnZipSFX binary (including SFXWiz) as part of a self-extracting archive; that is permitted without inclusion of this license, as long as the normal SFX banner has not been removed from the binary or disabled.

3. Altered versions—including, but not limited to, ports to new operating systems, existing ports with new graphical interfaces, and dynamic, shared, or static library versions—must be plainly marked as such and must not be misrepresented as being the original source. Such altered versions also must not be misrepresented as being Info-ZIP releases—including, but not limited to, labeling of the altered versions with the names “Info-ZIP” (or any variation thereof, including, but not limited to, different capitalizations), “Pocket UnZip,” “WiZ” or “MacZip” without the explicit permission of Info-ZIP. Such altered versions are further prohibited from misrepresentative use of the Zip-Bugs or Info-ZIP e-mail addresses or of the Info-ZIP URL(s).
4. Info-ZIP retains the right to use the names “Info-ZIP,” “Zip,” “UnZip,” “UnZipSFX,” “WiZ,”

“Pocket UnZip,” “Pocket Zip,” and “MacZip” for its own source and binary releases.

**libcurl:**

COPYRIGHT AND PERMISSION NOTICE (AVISO DE DERECHOS DE AUTOR Y PERMISO)

Copyright (c) 1996 - 2010, Daniel Stenberg, <daniel@haxx.se>

Todos los derechos reservados.

Por este medio se otorga permiso para utilizar, modificar, y distribuir este software para cualquier propósito con o sin costo, siempre y cuando el aviso de derechos de autor anterior y este aviso de permiso aparezcan en todas las copias.

EL SOFTWARE SE ENTREGA "TAL COMO ESTÁ" SIN GARANTÍA DE NINGÚN TIPO, EXPRESA O IMPLÍCITA, INCLUYENDO PERO NO LIMITADA A LAS GARANTÍAS DE COMERCIABILIDAD, APTITUD PARA UN PROPÓSITO PARTICULAR Y NO INFRACCIÓN DE DERECHOS DE TERCEROS. EN NINGÚN CASO, LOS

AUTORES O TITULARES DE LOS DERECHOS DE AUTOR SERÁN RESPONSABLES POR NINGUNA RECLAMACIÓN, DAÑO U OTRA RESPONSABILIDAD, YA SEA EN UNA ACCIÓN DE CONTRATO, AGRAVIO O CUALQUIER OTRA FORMA, QUE SURJAN DE, FUERA DE, O EN CONEXION CON EL SOFTWARE O EL USO U OTROS TRATOS EN EL SOFTWARE.

A excepción de lo contenido en este aviso, el nombre de un titular de derechos de autor no se utilizará en la publicidad o de otra manera para promover la venta, el uso u otros tratos de este Software sin la autorización previa por escrito del tenedor de los derechos de autor.

**unzip:**

Esta es la versión 2005-Feb-10 de los derechos de autor y licencia de Info-ZIP. La versión definitiva de este documento debe estar disponible en <ftp://ftp.info-zip.org/pub/infozip/license.html> indefinidamente.

Derechos de autor (c) 1990-2005 Info-ZIP. Todos los derechos reservados.

Para los efectos de este derecho de autor y de licencia, "Info-ZIP" se define como el siguiente conjunto de personas:

Mark Adler, John Bush, Karl Davis, Harald Denker, Jean-Michel Dubois, Jean-loup Gailly, Hunter Goatley, Ed Gordon, Ian Gorman, Chris Herborth, Dirk Haase, Greg Hartwig, Robert Heath, Jonathan Hudson, Paul Kienitz, David Kirschbaum, Johnny Lee, Onno van der Linden, Igor Mandrichenko, Steve P. Miller, Sergio Monesi, Keith Owens, George Petrov, Greg Roelofs, Kai Uwe Rommel, Steve Salisbury, Dave Smith, Steven M. Schweda, Christian Spieler, Cosmin Truta, Antoine Verheijen, Paul von Behren, Rich Wales, Mike White.

Este software se proporciona "tal como está", sin garantía de ningún tipo, expresa o implícita. En ningún caso, Info-ZIP o sus colaboradores serán responsables de daños directos, indirectos, incidentales,

especiales o consecuentes que surjan del uso o la incapacidad para utilizar este software.

Se otorga permiso a cualquier persona para utilizar este software para cualquier propósito, incluyendo aplicaciones comerciales, y para modificarlo y redistribuirlo libremente, sujeto a las siguientes restricciones:

1. Las redistribuciones del código fuente deben conservar el aviso de derechos de autor anterior, la definición, la renuncia de responsabilidad, y la presente lista de condiciones.
2. Las redistribuciones en formato binario (ejecutables compilados) deben reproducir el aviso de derechos de autos anterior, la definición, la renuncia de responsabilidad, y la presente lista de condiciones en la documentación y/u otros materiales suministrados con la distribución. La única excepción a esta condición es la redistribución de un binario

UnZipSFX estándar (incluyendo SFXWiz) como parte de un archivo auto-extraíble, que está permitida sin la inclusión de esta licencia, siempre y cuando el aviso SFX no haya sido removido de la binaria o deshabilitado.

3. Las versiones alteradas—incluyendo, pero no limitado a, los puertos a nuevos sistemas operativos, puertos existentes con nuevas interfaces gráficas, y versiones de biblioteca dinámicas, compartidas, o estáticas—deben estar claramente identificados como tales y no deben ser malinterpretados como que fueran la fuente original. Tales versiones alteradas tampoco deben ser malinterpretados como si fueran versiones Info-ZIP—incluyendo, pero sin limitarse a, el etiquetado de las versiones modificadas con los nombres "Info-ZIP" (o cualquier variación de los mismos, incluyendo, pero sin limitarse



a, diferentes capitalizaciones), "Pocket UnZip", "WiZ" o "MacZip" sin el permiso explícito de Info-ZIP. Dichas versiones alteradas además se prohibirán del uso tergiversado de los Zip-Bugs o direcciones de correo electrónico Info-ZIP o de la dirección/direcciones URL(s) de Info-ZIP.

4. Info-ZIP se reserva el derecho a usar los nombres "Info-ZIP", "Zip", "Unzip", "UnZipSFX", "Wiz", "Pocket UnZip", "Pocket Zip" y "MacZip" para su propia fuente y versiones binarias.

## Índice

<b>A</b>	
Accesorios y modificaciones . . .	283
Aceite	
Luz de presión . . . . .	128
Mensajes . . . . .	140
Motor . . . . .	289
Sistema de vida del aceite del motor . . . . .	293
Acuerdos	
Marcas Registradas y Licencias . . . . .	193
Acuerdos de Marcas Registradas y Licencias . . . . .	193
Advertencia	
Alejamiento del carril (LDW) . . . . .	262
Luces de advertencia . . . . .	163
Luz del sistema de frenos . . . . .	125
Precaución y Peligro . . . . .	2
Advertencia de cambio de carril (LWD) . . . . .	262
Advertencia de la propuesta de California 65 . . . . .	282, 307, 365
Advertencia Luces, medidores e indicadores . . . . .	111
Advertencia	
Proposición 65, California . . . . .	282, 307, 365
Agotamiento de combustible . . . . .	275
Agua en el combustible . . . . .	272
Ahorrador de batería, iluminación exterior . . . . .	167
Aire acondicionado . . . . .	199
Ajuste puerta abertura faro - sistemas iluminación Reemplazo bombilla . . . . .	311, 312
Apuntar . . . . .	311
Automático . . . . .	162
Aviso de luces encendidas . . . . .	130
Cambiador de luces altas/ bajas . . . . .	162
Iluminación de descarga de alta Intensidad (HID) . . . . .	312
Luces diurnas (DRL) . . . . .	162
Luz indicadora de luces altas encendidas . . . . .	130
Luz intermitente . . . . .	162
Alarma	
Seguridad del vehículo . . . . .	52
Alerta	
Cambio de carril . . . . .	260
Zona ciega lateral (SBZA) . . . . .	260

Alerta de cambio de carril (LCA) .....	260	Asientos (cont.)		Automático (cont.)	
Alerta de la zona ciega lateral (SBZA) .....	260	Ajuste, delante .....	64	Transmisión .....	241
Alertas de asistencia para Estacionarse e Ir de Reversa .....	255	Apoyacabezas .....	63	<b>B</b>	
Almacenamiento del juego de sellante de llantas y compresor .....	358	Delanteros con calefacción .....	67	<b>BANDEJA DE BATERÍA Y BATERÍA</b>	
Antena		Respaldos reclinables .....	65	Ahorrador de batería, iluminación exterior .....	167
Multibanda .....	176	Asientos de seguridad para niños		Mensajes de tensión y carga .....	139
Antena multibanda .....	176	ISOFIX .....	97	Protección de potencia .....	167
Apoyacabezas .....	63	Niños mayores .....	88	Batería - Norteamérica .....	307, 365
Apple CarPlay y Android Auto .....	189	Sistemas .....	89	Biodiesel .....	270
Arrancar el motor .....	223	Asientos delanteros		Bloqueo estacionamiento	
Arranque con cables pasacorriente - Norteamérica .....	365	Ajuste .....	64	Automático .....	241
Arranque del vehículo, remoto ...	44	Con calefacción .....	67	Líquido, automático .....	295
Arranque remoto del vehículo ...	44	Asientos delanteros con calefacción .....	67	Líquido, manual .....	295
Asentamiento, vehículo nuevo .....	218	Asientos traseros .....	68	Mensajes .....	148
Asentar el vehículo nuevo .....	218	Asistencia al cliente		Bluetooth	
Asientos		Oficinas .....	398	Visión general .....	183, 185
Trasera .....	68	Asistencia de estacionamiento .....	255	Bolsas de aire	
Ajuste eléctrico, delante .....	65	Asistente de mantenimiento de carril (LKA) .....	263	Diagnóstico .....	78
		Audio		Adición de equipo al vehículo .....	86
		Función antirrobo .....	169	Encendido-Apagado de luces .....	121
		Automático		Interruptor de encendido-apagado .....	85
		Líquido de transmisión .....	295	Luz de encendido-apagado ...	121
		Seguros de puertas .....	48	Luz de estado .....	121
		Sistema de faros .....	162		
		Sistemas de climatización .....	199		

Bolsas de aire (cont.)	Cambio	Capó .....	284
Servicio de vehículos	a Estacionamiento (P) .....	Carga	
equipados con bolsa	Fuera de	Inalámbrico .....	109
de aire .....	estacionamiento (P) .....	Carga inalámbrica .....	109
.....86	Cambio de bombillas .....	Carretera, Asistencia .....	398
Bombillas de repuesto .....	Bombillas halógenas .....	Carreteras de colinas y	
315	Direccionamiento de los	montañas .....	211
Bombillas halógenas .....	faros .....	Centro de información	
311	Faros .....	del conductor (DIC) .....	131, 135
Brújula .....	Faros delanteros y	Cierre retardado .....	48
105	Direccional delantera .....	Cinturón de seguridad de tres	
Mensajes .....	Iluminación de descarga de	puntos .....	73
139	alta Intensidad (HID) .....	Cinturones de seguridad .....	71
<b>C</b>	Luces traseras y luces de	Avisos .....	120
Cadenas, llanta .....	reversa .....	Cambio después de una	
348	Cambio de la pluma	colisión .....	77
Cajuela .....	limpiaparabrisas .....	Cinturón de seguridad de	
50	Cambio de la pluma,	tres puntos .....	73
Calefacción y Aire	limpiaparabrisas .....	Cómo usar los cinturones de	
acondicionado .....	310	seguridad adecuadamente .....	72
195, 197, 199	Cambio de partes del sistema	Cuidado .....	77
Calefacción, ventilación y aire	de cinturones de seguridad	Mensajes .....	146
acondicionado	después de una colisión .....	Tensor .....	76
Medidor de temperatura del	Cambio del sistema de bolsas	Uso durante el embarazo .....	76
motor .....	de aire .....	Claxon .....	104
119	..... 87	Combustible .....	265
Motor .....	Caminos	Aditivos .....	266
298	Conducción, mojados .....		
Calefactor	210		
Motor .....	Capacidades y		
228	especificaciones .....		
Calibración .....	394		
105			
California			
Requisitos de combustible ....			
266			
Requisitos relativos a			
materiales de perclorato .....			
283			
Cámara de visión			
trasera (RCV) .....			
255			

Combustible (cont.)	Compartimentos (cont.)	Conducción (cont.)
Agotamiento de	Guantera ..... 99	Defensiva ..... 207
combustible ..... 275	Compartimentos	Invierno ..... 212
Agua en combustible ..... 272	Almacenamiento ..... 99	Límites de carga del
Biodiesel ..... 270	Compartimentos de	vehículo ..... 214
Conducción ecológica ..... 29	almacenamiento ..... 99	Para mejorar la economía
Filtro ..... 308	Componentes de la transmisión	del combustible ..... 29
Llenado de un recipiente	automática	Pérdida de control ..... 209
de combustible portátil ..... 278	Modo manual ..... 243	Recuperación fuera de
Llenado del tanque ..... 276	Revisión de función de	carretera ..... 209
Luz de advertencia de	control de bloqueo de	Si el vehículo está
combustible bajo ..... 129	cambios ..... 309	atascado ..... 213
Medidor ..... 118	Compra de llantas nuevas ..... 343	Sistemas de Asistencia ..... 257
Mensajes del sistema ..... 141	Comprobación	Conducción con
Motores diesel ..... 266	Bloqueo de transmisión en	distracciones ..... 206
Operación de clima frío ..... 271	la ignición ..... 309	Conducción defensiva ..... 207
Otros países ..... 266	Luz del indicador de falla	Conectividad ..... 408
Qué usar en EUA ..... 267	de motor ..... 122	Control
Reemplazo filtro ..... 275	Comprobación de bloqueo	Tracción y estabilidad
Requisitos, California ..... 266	de transmisión en la	electrónica ..... 249
Combustible para motores	ignición ..... 309	Control de crucero ..... 251
diesel ..... 266	Con calefacción	Luz ..... 131
Cómo usar los cinturones de	Timón ..... 103	Mensajes ..... 139
seguridad adecuadamente ..... 72	Conducción	Control de tracción/Control
Compartimento de la consola	Cajuela ..... 207	electrónico de estabilidad ..... 249
central ..... 99	Caminos mojados ..... 210	Control del vehículo ..... 208
Compartimentos	Carreteras de colinas y	Controles exteriores de las
Consola central ..... 99	montañas ..... 211	luces ..... 159

Cortacircuitos .....	316
Cuadro instrumentos .....	112
Cuándo es momento para nuevas llantas .....	342
Cuidado de apariencia	
Exterior .....	373
Interior .....	378
Cuidado del vehículo	
Almacenamiento del juego de sellante de llantas y compresor .....	358
Presión de llantas .....	333
<b>D</b>	
Declaración de frecuencia	
Radio .....	402
Deflector agua	
Cierre retardado .....	48
Luz de puerta entreabierta ....	131
Mensajes de puerta entreabierta .....	140
Seguros .....	46
Seguros eléctricos .....	47
Depurador de aire/filtro,	
Motor .....	296
Descripción general del tablero de instrumentos .....	6
Diagnósticos	
OnStar® .....	408

Diagnósticos OnStar® .....	408
Dirección .....	208
Ajuste de ruedas .....	102
Controles de ruedas .....	103
Volante con calefacción .....	103
Dónde poner el asiento de seguridad para niños .....	92
<b>E</b>	
El motor se detiene cuando está desacelerando	
Arranque .....	223
Calentador .....	228
Depurador de aire/filtro .....	296
Escape .....	232
Estacionado en funcionamiento .....	233
Luz de presión de aceite ....	128
Medidor de temperatura de refrigerante .....	119
Mensajes de potencia .....	141
Mensajes del sistema de enfriamiento .....	140
Mensajes referentes al aceite .....	140
Recorrido de la correa de transmisión .....	396
Refrigerante .....	298

El motor se detiene cuando está desacelerando (cont.)	
Revisar y dar servicio al motor .....	122
Sistema de enfriamiento .....	297
Sistema de vida del aceite ....	293
Sobrecalentamiento .....	302
Visión general del compartimiento .....	286
Embarazo, uso de cinturones de seguridad .....	76
Embrague hidráulico .....	295
Embrague, hidráulico .....	295
Emergencias	
OnStar® .....	406
Energía	
Ajuste de los asientos .....	65
Potencia retenida para accesorios (RAP) .....	229
Protección, batería .....	167
Salidas .....	107
Seguros de puertas .....	47
Ventanas .....	57
Energía de accesorios .....	229
Entrada sin llave	
Sistema (RKE) remoto .....	35, 38
Equipo eléctrico añadido .....	279
Equipo eléctrico, Añadido .....	279

Especificaciones y capacidades .....	394	Estacionamiento extendido .....	232	Fuera de carretera	
Espejo retrovisores interiores ....	56	Estacionarse o Ir de Reversa		Recuperación .....	209
Espejos		Sistemas de Asistencia .....	255	Fusibles	
Con calefacción .....	56	Etiquetado, flanco de llanta .....	326	Bloque de fusibles del	
Convexos .....	55	Evitar dispositivos de medios		compartimiento del motor ...	316
Espejo retrovisor manual .....	56	no confiables .....	176	Bloque de fusibles del	
Plegable .....	56	<b>F</b>		tablero de instrumentos .....	321
Retrovisor de atenuación		Filtro .....	233	Fusibles y cortacircuitos .....	316
automática .....	56	Combustible .....	308	<b>G</b>	
Espejos calefacción .....	56	Reemplazo (combustible) .....	275	Glove Box .....	99
Espejos convexos .....	55	Filtro de aire del habitáculo ....	203	Graduación de calidad	
Espejos de inclinación en		Filtro de aire, habitáculo .....	203	uniforme de llanta .....	345
estacionamiento		Filtro de partículas diesel .....	233	Grupo, instrumentos .....	112
Cambio a .....	229	Filtro,		<b>H</b>	
Cambio fuera de .....	230	Depurador de aire de motor ..	296	Hora .....	105
Espejos plegables .....	56	Fluido de escape		<b>I</b>	
Espejos retrovisores .....	56	Diesel .....	234	Iluminación	
Atenuación automática .....	56	Fluido de escape diesel ...	31, 234	Control de iluminación .....	165
Espejos, retrovisores		Frenado .....	208	Entrada .....	166
interiores .....	56	Freno		Salida .....	167
Estacionamiento .....	231	Luz de advertencia del		Iluminación de entrada .....	166
Extendido .....	232	sistema de frenos .....	125	Iluminación de salida .....	167
Freno .....	246	Frenos .....	305	Indicador	
Revisión del freno y el		Antibloqueo .....	245	Vehículo al frente .....	126
mecanismo de		Asistencia .....	248	Indicador de falla .....	122
estacionamiento (P) .....	310	Estacionamiento .....	246	Indicador de vehículo al	
Sobre objetos inflamables ....	231	Líquido .....	306	frente .....	126
		Mensajes del sistema .....	139		

Infoentrenamiento .....	168	Líquido (cont.)		Llantas (cont.)	
Información adicional		Frenos .....	306	Graduación de calidad	
OnStar® .....	409	Lavador .....	304	uniforme de llanta .....	345
Información general		Líquido de lavado .....	304	Invierno .....	325
Cuidado del vehículo .....	282	Líquidos y lubricantes		Juego de sellante y	
Remolcar .....	279	recomendados .....	390	compresor .....	351
Servicio y mantenimiento .....	383	Llanta de refacción		Juego de sellante y	
Inmovilizador .....	53	Compacta .....	364	compresor,	
Interruptores		Llanta de refacción		almacenamiento .....	358
Encendido-Apagado de		compacta .....	364	Llanta de refacción	
bolsas de aire .....	85	Llanta desinflada .....	349	compacta .....	364
Introducción .....	2	Cambiar .....	359	Luz de presión .....	128
Invierno		Llantas .....	324	Mensajes .....	147
Conducción .....	212	Inspección .....	340	Perfil bajo .....	326
<b>J</b>		Rotación .....	341	Presión .....	334
Juego de compresor,		Alineación de ruedas y		Si una llanta se poncha .....	349
sellante de llanta .....	351	balanceo de llantas .....	347	Sistema de monitoreo de	
Juego de sellante, llanta .....	351	Cadenas .....	348	presión .....	335
<b>L</b>		Cambiar .....	359	Tamaño diferente .....	345
Las luces antiniebla delanteras		Cambio de ruedas .....	347	Terminología y definiciones ...	330
Luz .....	130	Compra de llantas nuevas ....	343	Todas las estaciones .....	325
Limpieza		Cuándo es momento para		Llantas de invierno .....	325
Cuidado exterior .....	373	nuevas llantas .....	342	Llantas de perfil bajo .....	326
Cuidado interior .....	378	Designaciones .....	329	Llaves .....	32
Líquido		Etiquetado de flanco .....	326	Luces .....	126
JATCO .....	295	Funcionamiento de monitor		Diagnóstico .....	131
Escape diesel .....	31	de presión .....	336	Advertencia de	
				combustible bajo .....	129



Luces (cont.)	Luces (cont.)	Luces diurnas (DRL).....	162
Advertencia de sistema de frenos antibloqueo (ABS)....	Luz de niebla delantera .....	Luces traseras	
125	130	Luces de reversa .....	313
Advertencia del sistema de frenos .....	Luz intermitente .....	Luces, advertencia de peligro .....	163
125	162	Luz de advertencia de combustible bajo .....	129
Ahorrador de batería, iluminación exterior .....	Mensajes .....	Luz de advertencia de fluido de escape diesel (DEF) .....	129
167	Presión de aceite de motor ...	Luz de Asistencia de mantenimiento de carril .....	126
Aviso encendido .....	Presión de llantas .....	Luz de cambio a una marcha superior .....	126
130	Puerta entreabierta .....	Luz del sistema de carga .....	122
Avisos de cinturones de seguridad .....	Seguridad .....	Luz indicadora de luces altas encendidas .....	130
120	Sistema de carga .....	Luz intermitente .....	162
Cambiador de luces altas/bajas .....	Sistema de control de tracción (TCS)/StabiliTrak® .....	Luz Wait to Start (espere para arrancar) .....	128
162	127		
Cambio a una marcha superior .....	StabiliTrak® OFF (StabiliTrak apagado) .....		
126	127		
Controles exteriores .....	Techo .....		
159	165		
Cortesía .....	Tracción apagada .....		
165	127		
Diurnas (DRL) .....	Wait to Start (espere para arrancar) .....		
162	128		
Encendido-Apagado de bolsas de aire .....	Luces antiniebla .....		
121	164		
Estado de las bolsas de aire .....	Luces cortesía .....		
121	165		
Fluido de escape diesel (DEF) .....	Luces de advertencia de peligro .....		
129	163		
Indicador de falla .....	Luces de lectura .....		
122	166		
Lectura .....	Luces del techo .....		
166	165		
Luces altas encendidas .....	Luces direccionales de giro y cambio de carril .....		
130	164		
Luces traseras y de reversa .....	Luces direccionales, giro y cambio de carril .....		
313	164		
		<b>M</b>	
		Manejo a alta velocidad .....	334
		Manómetros	
		Advertencia Luces e indicadores .....	111
		Combustible .....	118
		Odómetro .....	117
		Odómetro de viaje .....	117
		Tacómetro .....	117

Manómetros (cont.)  
 Temperatura de refrigerante del motor ..... 119  
 Velocímetro ..... 117  
 Mantenimiento y cuidados  
 Adicional ..... 387  
 Mantenimiento y cuidados adicionales ..... 387  
 Medios  
 Evitar dispositivos no confiables ..... 176  
 Mensaje del sistema de detección de objetos ..... 144  
 Mensajes  
 Aceite motor ..... 140  
 Siempre encendida ..... 143  
 Acceso y cierre ..... 142  
 Arrancar el vehículo ..... 147  
 Brújula ..... 139  
 Cinturón de seguridad ..... 146  
 Controles del motor - 6.6L .... 141  
 Filtro de partículas diesel ..... 142  
 Fluido de escape diesel ..... 141  
 Llanta ..... 147  
 Llevar el vehículo al taller ..... 146  
 Potencia del motor ..... 141  
 Puerta entreabierta ..... 140  
 Recordatorio del vehículo ..... 149

Mensajes (cont.)  
 Seguridad ..... 146  
 Sistema Control Ride ..... 145  
 Sistema de bolsas de aire .... 146  
 Sistema de detección de objetos ..... 144  
 Sistema de Enfriamiento del Motor ..... 140  
 Sistema de frenos ..... 139  
 Tensión y carga de la batería ..... 139  
 Transmisión ..... 148  
 Vehículo ..... 138  
 Velocidad del vehículo ..... 149  
 Mensajes al arrancar el vehículo ..... 147  
 Mensajes de acceso y cierre ... 142  
 Mensajes de Filtro de partículas diesel ..... 142  
 Mensajes de fluido de escape diesel ..... 141  
 Modo manual ..... 243  
 Moldura de reborde  
 Limpiaparabrisas/Lavador .... 104  
 Monóxido de carbono  
 Diagnóstico ..... 232  
 Cajuela ..... 50

Monóxido de carbono (cont.)  
 Conducción durante el invierno ..... 212  
 Motores  
 Combustible Diesel ..... 266  
**N**  
 Navegación  
 OnStar® ..... 406  
 Neumáticos para todas las estaciones ..... 325  
 Niños mayores, sistemas de retención infantil ..... 88  
 Norma de Radiofrecuencia .... 402  
**O**  
 Odómetro ..... 117  
 Viaje ..... 117  
 Odómetro de viaje ..... 117  
 OnStar® Emergencia ..... 406  
 OnStar® Información adicional ..... 409  
 OnStar® Navegación ..... 406  
 OnStar® Panorámica general ... 405  
 OnStar® Seguridad ..... 406  
 Operación  
 Luces antiniebla ..... 164  
 Sistema de Infoentretenimiento ..... 171

Operación de clima frío ..... 271

**P**

Página de inicio ..... 171

Peligro, Advertencia, y

Precaución ..... 2

Pérdida de control ..... 209

Personalización

Vehículo ..... 150

Portavasos ..... 99

Posiciones del

encendido ..... 219, 221

Potencia retenida para

accesorios (RAP) ..... 229

Precaución, Peligro, y

Advertencia ..... 2

Privacidad

Registro de datos del

vehículo ..... 403

Procedimiento para la

satisfacción del cliente ..... 397

Programa de Asistencia en

Carretera ..... 398

Programa de mantenimiento .... 385

Líquidos y lubricantes

recomendados ..... 390

Puerto

USB ..... 176

Puerto USB ..... 176

**Q**

Qué combustible usar en

Canadá ..... 269

Qué combustible usar

en EUA ..... 267

Quemacocos ..... 60

**R**

Radio AM-FM ..... 172

Radio satelital ..... 174

Radios

Radio AM-FM ..... 172

Satelital ..... 174

Recepción de radio ..... 175

Recopilación de datos

Sistema de

Infoentrenamiento ..... 404

Recorrido de la correa de

transmisión, Motor ..... 396

Recorrido, correa de

transmisión de motor ..... 396

Reemplazo del panel trasero del

techo

Quemacocos ..... 60

Refacciones

Bolsas de aire ..... 87

Mantenimiento ..... 391

Registradores de datos de

eventos ..... 403

Registradores de datos,

eventos ..... 403

Registro y privacidad de los

datos del vehículo ..... 403

Reloj ..... 105

Remolcar

Información general ..... 279

Vehículo ..... 369

Vehículo recreacional ..... 370

Remolque de vehículo

recreacional ..... 370

Reporte de defectos de seguridad

General Motors ..... 402

Requisitos relativos a

materiales de perclorato,

California ..... 283

Respaldos reclinables ..... 65

Resumen ..... 170

Revisión de función de

control de bloqueo de

cambios, Transmisión

automática ..... 309

Revisión del interruptor del

motor de arranque ..... 308

Revisión del sistema de

seguridad ..... 77

Rotación, llantas ..... 341

Ruedas	
Reemplazarlo .....	347
Alineación y balanceo de llantas .....	347
Tamaño diferente .....	345
<b>S</b>	
Salidas	
Energía .....	107
Salidas de ventilación de aire .....	203
Seguridad	
Alarma del vehículo .....	52
Luz .....	130
Mensajes .....	146
OnStar® .....	406
Vehículo .....	52
Seguros .....	49
Cierre retardado .....	48
Protección de cierre .....	48
Puerta .....	46
Puerta automática .....	48
Puerta eléctrica .....	47
Seguridad .....	49
Servicio .....	203
Accesorios y modificaciones .....	283
Etiqueta de identificación de partes .....	393

Servicio (cont.)	
Hacer su propio trabajo de servicio .....	284
Luz de servicio del motor .....	122
Mantenimiento, Información general .....	383
Mensajes del vehículo .....	146
Sistemas de climatización .....	195, 197
Servicio a la bolsa de aire .....	86
Servicios	
Aplicación especial .....	387
Servicios para aplicaciones especiales .....	387
Símbolos .....	3
Sistema	
Alerta de colisión frontal (FCA) .....	257
Infoentretenimiento .....	168, 404
Sistema de alerta de choque de frente (FCA) .....	257
Sistema de bolsas de aire	
¿Cómo se impide el despliegue de la bolsa de aire? .....	82
¿Cuándo se debe activar la bolsa de aire? .....	81

Sistema de bolsas de aire (cont.)	
¿Dónde están las bolsas de aire? .....	80
¿Qué causa la activación de la bolsa de aire? .....	82
¿Qué verá después que se active la bolsa de aire? .....	83
Verificación .....	86
Sistema de enfriamiento .....	297
Mensajes del motor .....	140
Sistema de frenos antibloqueo (ABS) .....	245
Advertencia Luz .....	125
Sistema de información entretenimiento .....	404
Sistema de monitoreo, presión de llantas .....	335
Sistema eléctrico	
Bloque de fusibles del compartimiento del motor ...	316
Bloque de fusibles del tablero de instrumentos .....	321
Fusibles y cortacircuitos .....	316
Sobrecarga .....	315
Sistema remoto de entrada sin llave (RKE) .....	34, 35, 38

Sistemas			
Asistencia al conductor	254		
Sistemas antirrobo	53, 54		
Inmovilizador	53		
Sistemas Control Ride			
Mensajes	145		
Sistemas de asistencia al conductor	254		
Sistemas de asistencia para conducción	257		
Sistemas de climatización	195, 197		
Aire acondicionado	195, 197		
Automático	199		
Calefacción	195, 197		
Sistemas de Restricción para Niños			
Anclaje superior	98		
Sistemas de restricción para niños de anclaje superior	98		
Sistemas de Restricción para Niños ISOFIX	97		
Sistemas de seguridad			
Donde colocar	92		
Sobrecalentamiento, motor	302		
StabiliTrak			
Luz de APAGADO	127		
<b>T</b>			
Tacómetro	117		
Tapetes	382		
Teléfono			
Apple CarPlay y Android Auto	189		
Bluetooth	183, 185		
Manos Libres	190		
Teléfono manos libres	190		
Tensor, cinturón de seguridad	76		
Tracción			
Luz de apagado	127		
Sistema de control (TCS)/Luz StabiliTrak®	127		
Transmisión manual	244		
Líquido	295		
Transmisión manual - Isuzu MLD6Q	117		
<b>U</b>			
Uso de este manual	2		
<b>V</b>			
Vehículo			
Arranque remoto	44		
Control	208		
Límites de carga	214		
Mensajes	138		
Mensajes de recordatorio	149		
Vehículo (cont.)			
Mensajes de velocidad	149		
Número de identificación (VIN)	393		
Personalización	150		
Remolcar	369		
Seguridad	52		
Sistema de alarma	52		
Vehículo atascado	213		
Vehículo estacionado en funcionamiento	233		
Ventanas	57		
Energía	57		
Ventilación, aire	203		
Visores	59		