



# MANUAL DEL PROPIETARIO

# Smart TV Upgrader

Lea cuidadosamente este manual antes de utilizar su unidad y guárdelo como referencia para el futuro.

SP820

P/NO : SAC35455205

[www.lg.com](http://www.lg.com)

## Información de seguridad



**PRECAUCIÓN:** PARA REDUCIR EL RIESGO DE CHOQUE ELÉCTRICO, NO RETIRE LA CUBIERTA (O LA PARTE POSTERIOR). EN EL INTERIOR NO HAY PIEZAS REPARABLES POR EL USUARIO. SOLICITE AYUDA AL PERSONAL DE SERVICIO CALIFICADO.



El símbolo del rayo con punta de flecha dentro de un triángulo equilátero pretende alertar al usuario de la presencia de voltaje peligroso no aislado en el interior del armario del producto que puede tener la magnitud suficiente para constituir un riesgo de choque eléctrico para las personas.



El signo de exclamación dentro de un triángulo equilátero pretende alertar al usuario de la presencia de instrucciones importantes (de servicio) para el funcionamiento y mantenimiento en la información que acompaña al producto.

**ADVERTENCIA:** PARA REDUCIR EL RIESGO DE INCENDIO O CHOQUE ELÉCTRICO, NO EXPONGA ESTE PRODUCTO A LA LLUVIA NI A LA HUMEDAD.

**ADVERTENCIA:** no instale el equipo en un espacio cerrado, como en un librero o mueble similar.

**PRECAUCIÓN:** no obstruya ninguno de los orificios de ventilación. Instale conforme a las instrucciones del fabricante.

Las ranuras y orificios del armario cumplen un propósito de ventilación y aseguran el funcionamiento adecuado del producto, a fin de protegerlo de un posible sobrecalentamiento. Los orificios no deben obstruirse. El producto no debe colocarse sobre una cama, sofá, tapete o una superficie similar. Este producto no debe colocarse en una instalación empotrada, como un librero o estante, a menos que haya una buena ventilación y se respeten todas las instrucciones del fabricante.

### PRECAUCIONES acerca del cable de alimentación

Para desconectar la alimentación de la red eléctrica, desenchufe el cable de la red. Cuando instale el producto, asegúrese de que el enchufe esté fácilmente accesible.

**PRECAUCIÓN:** No exponga el aparato al agua (goteo o salpicaduras), y no coloque sobre él ningún recipiente con agua, como jarrones, etc.

Este dispositivo está equipado con una pila o acumulador portátil.

**Para retirar la pila del equipo:** Retire la pila usada o el pack de pilas, siga los pasos en orden inverso a la colocación. Para impedir la contaminación del medioambiente o los posibles efectos adversos en la salud de humanos y animales, ponga las baterías o acumuladores usados en el contenedor apropiado de los puntos de recogida designados para tal fin. No elimine las baterías o el acumulador junto con la basura doméstica. Se recomienda utilizar baterías y acumuladores con sistema de reembolso gratuito en su localidad. No exponga las pilas a calor intenso, como la luz solar, un incendio.

**AVISO:** Para la información relacionada con la seguridad, incluida la identificación del producto y las características eléctricas, consulte la etiqueta principal de la base parte inferior del aparato.

## Instrucciones importantes de seguridad

1. Lea estas instrucciones.
2. Guarde estas instrucciones.
3. Siga todas las advertencias.
4. Siga todas las instrucciones.
5. No use este aparato cerca del agua.
6. Limpie únicamente con un paño seco.
7. No obstruya ninguna salida de ventilación. Instale de acuerdo con las instrucciones del fabricante.
8. No instale cerca de fuentes de calor como radiadores, registros de calefacción, estufas u otros aparatos (incluyendo amplificadores) que produzcan calor.
9. Respete el uso de la conexión del tomacorriente polarizado o con conexión a tierra. Un tomacorriente polarizado tiene una cuchilla más ancha que la otra. Un tomacorriente con tierra tiene dos cuchillas y una pata para tierra. La cuchilla más ancha o la pata para tierra sirven como protección. Si el tomacorriente proporcionado no se ajusta a su tomacorriente, póngase en contacto con un electricista para que lo reemplace.
10. Proteja el cable de alimentación para que no caminen sobre él o quede atorado, particularmente en contactos, en receptáculos y en el punto por donde sale del aparato.
11. Solamente use los aditamentos / accesorios especificados por el fabricante.
12. Use únicamente con el carro, estante, trípode, soporte o mesa especificados por el fabricante o que haya sido vendido junto con el aparato. Cuando use un carro, tenga cuidado cuando mueva la unidad / carro para evitar accidentes por vuelcos.



13. Desconecte este aparato durante tormentas eléctricas o cuando no vaya a usarlo por períodos prolongados.
14. Haga que todo el mantenimiento sea realizado solamente por personal técnico cualificado. Solicite mantenimiento cuando el aparato haya sufrido cualquier tipo de daño, por ejemplo, si el cable de alimentación o el tomacorriente están dañados, cuando se haya derramado líquido sobre el aparato o hayan caído objetos sobre él, cuando haya sido expuesto a lluvia o humedad, cuando no funcione con normalidad o cuando haya sufrido una caída.

# Tabla del Contenido

## 1 Cómo empezar

---

- 2 Información de seguridad
- 6 Unidad principal
- 6 Control remoto
- 7 – Funciones del mando a distancia Magic

## 2 Conexión

---

- 8 Conexión del adaptador ca
- 8 Conexión HDMI a un televisor
- 9 Conexión a un amplificador
- 10 – Conexión a un amplificador a través de la Salida HDMI
- 10 – Conexión de un amplificador a través de la salida de audio digital
- 11 Conexión a su red doméstica
- 11 – Conexión de red con cables
- 12 – Configuración de Red por Cables
- 13 – Conexión de red inalámbrica
- 13 – Configuración de Red Inalámbrica

## 3 Configuración inicial

---

- 16 Configuración inicial
- 16 – Configuración inicial

## 4 Funcionamiento

---

- 17 Función Smart del Menú de Casa
- 17 – Uso del menú [INICIO]
- 18 Uso de SmartShare
- 18 – ¿Qué es SmartShare?
- 18 Reproducción de dispositivos enlazados
- 18 – Reproducción de contenido en el dispositivo USB
- 20 Conexión a un Jservidor de red doméstica para un ordenador
- 20 – Instalación de Nero MediaHome 4 Essentials
- 20 – Compartir archivos y carpetas
- 21 – Reproducción de un archivo desde un servidor de red (DLNA)
- 22 Conexión a un Smartphone con certificado DLNA
- 23 – Conexión Wi-Fi Direct™
- 24 – Configuración de la conexión de Smart Share
- 25 Reproducción de archivos Smart share
- 25 – Para controlar la reproducción de películas
- 25 – Para controlar la vista de fotografías
- 25 – Para controlar la reproducción de música
- 25 – Las operaciones básicas para contenido de video y audio
- 26 – Operaciones básicas para contenidos de imagen
- 28 Uso del Premium
- 29 Utilización de LG Smart world (LG Apps)
- 31 Utilizando el 3D World
- 32 Utilización del menú Mis Apls.
- 32 – Utilización de la aplicación [Buscar]
- 33 – Utilización de la aplicación de navegador de Internet [Internet]



## 5 Apéndice

- 34 Ajuste los Parámetros de Configuración
- 34 – Menú [IMAGEN]
- 34 – Menú [SONIDO]
- 35 – Menú [OPCIÓN]
- 36 – Menú [RED]
- 37 – Menú [SOPORTE]
- 37 Actualización de Software de Red
- 37 – Notificación de actualización de red
- 38 – Actualización de Software
- 39 Acerca de Nero MediaHome 4 Essentials
- 39 – Ciertos requisitos del sistema
- 40 Requisitos de archivos
- 43 – Acerca de DLNA
- 43 – Ciertos requisitos del sistema
- 43 – Notas de Compatibilidad
- 44 Acerca del mando a distancia Magic
- 45 Solución de problemas
- 45 – General
- 45 – Imagen
- 46 – Restablecer valores predeterminados
- 46 – Red
- 46 – Atención al cliente
- 46 – Notificación de software de código fuente abierto
- 47 Especificaciones de Salida de Audio
- 47 Especificaciones
- 48 Marcas registradas y Licencias
- 49 Mantenimiento
- 49 – Manejo de la Unidad
- 49 Información importante acerca de los Servicios de Red

1

2

3

4

5

## Unidad principal

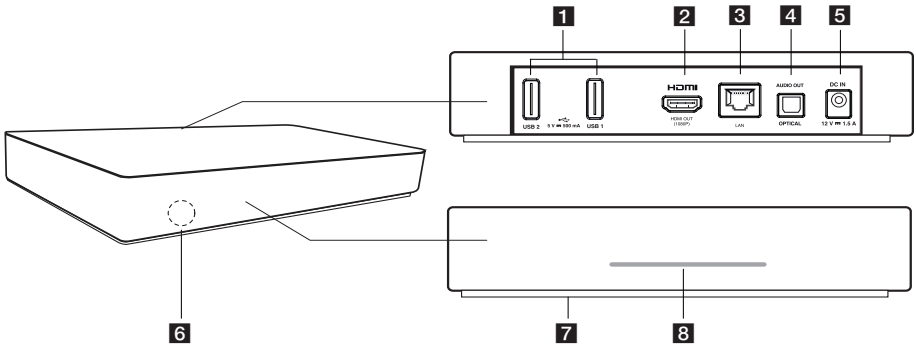

- 1** Puerto USB1, USB2
- 2** HDMI OUT (1 080 progresivo)
- 3** Puerto LAN
- 4** OPTICAL AUDIO OUT
- 5** DC IN 12Vcc (adaptador de entrada ca)
- 6** Sensor remoto
- 7** RESET
  - \* El botón RESET se encuentra en la parte inferior de la unidad. (Consulte la página 46)
- 8** Indicador de encendido

## Control remoto

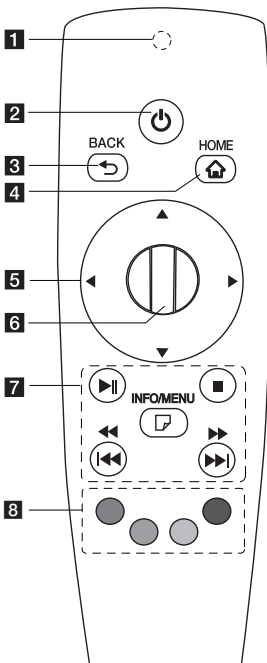

- 1** **Indicador de control remoto:** (transmisor RF y Bluetooth) Parpadea cuando está en funcionamiento.
- 2** **Power (Encendido):** Enciende y apaga la unidad.
- 3** **BACK (↩):** Sale del menú o vuelve a la pantalla anterior.
- 4** **HOME (🏠):** Muestra u oculta el Menú de Casa.
- 5** **Botones de dirección:** Selecciona una opción en el menú.  
Si pulsa el botón de navegación mientras mueve el puntero en la pantalla, el puntero desaparece y el mando a distancia Magic funciona como un mando a distancia regular. Para mostrar el puntero de nuevo, agite el mando a distancia Magic de un lado a otro.
- 6** **Wheel (⦿):** Selecciona los menús u opciones y confirma la entrada; desplaza la pantalla para buscar un menú en el navegador web.
- 7** **▶|| (Reproducir/Pausa):** Inicia reproducción./ pausa reproducción.
  - **(Detener):** Detiene la reproducción.
  - ◀◀/▶▶: Busca hacia atrás o hacia adelante.
  - ◀◀/▶▶: Se mueve a la pista o archivo anterior/ siguiente.
  - 📄 **(INFO/MENU):** Muestra u oculta el menú OSD.
- 8** **Botones de Color (R, G, Y, B):** Utilícelos para navegar en los menús de la pantalla. También se utilizan para el menú [LG Smart World], [3D World], y [LG Apps].

## Funciones del mando a distancia Magic

El mando a distancia Magic funciona acoplándolo a su unidad. Tras comprar la unidad, registre el mando a distancia Magic del modo siguiente;

### Para registrar el mando a distancia Magic

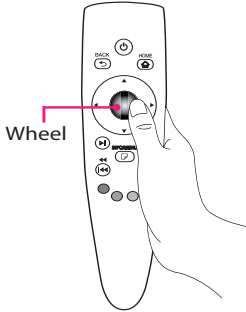

Para utilizar el mando a distancia Magic, en primer lugar debe registrarlo con la unidad.

1. Encienda la unidad y espere aproximadamente 10 segundos y pulse el botón de la **Wheel** (●) al tiempo que acopla mando a distancia a la unidad.
2. El mando a distancia se registra automáticamente y aparece en la pantalla un mensaje que indica que se ha completado el registro.

#### ! Nota

Si no se ha registrado con éxito el mando a distancia Magic, apague la unidad e inténtelo de nuevo.

### Instalación de las pilas

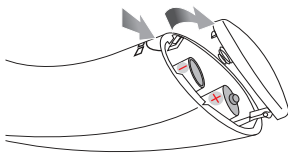

Retire la tapa de las pilas situada en la parte inferior del mando a distancia e inserte una pila (1,5 Vcc AA) con los polos **+** y **-** orientados correctamente.

#### ! Precaución

No mezcle pilas nuevas y viejas ya que esto podría dañar el mando a distancia.

### Utilización del mando a distancia Magic

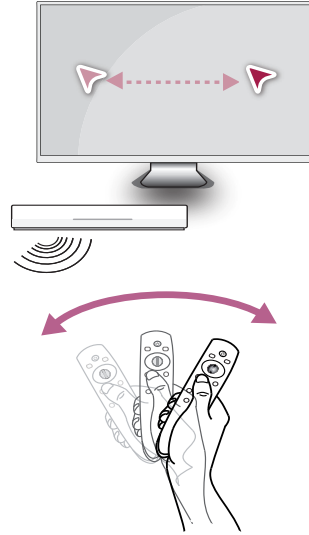

- Agite el mando a distancia ligeramente para que aparezca el puntero en la pantalla.
- Agite el mando a distancia Magic ligeramente a derecha e izquierda para que aparezca el puntero en el centro de la pantalla.
- El puntero mágico desaparece cuando no se ha movido el mando a distancia durante cinco segundos.

### Consejo de utilización del mando a distancia Magic

- Si pulsa la rueda, también funciona el botón Selection (selección).
- Puede desplazarse por los menús con la rueda.
- Utilice la muñeca para mover el puntero más fácilmente.

#### ! Nota

Si la conexión del mando a distancia Magic es inestable o tiene algún problema, cancele el registro y vuelva a realizarlo (consulte la Véase la página 44.)

## Conexión del adaptador ca

Conecte la unidad al suministro eléctrico con el adaptador ca proporcionado. Enchufe el cable de alimentación al adaptador y después enchufe el otro extremo a una salida ca

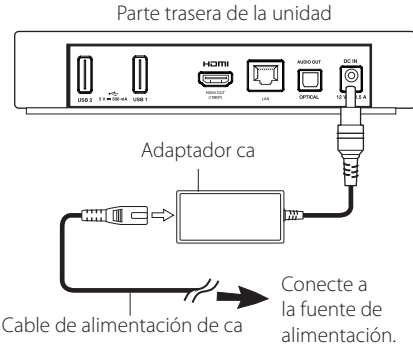

- Póngase en contacto con un distribuidor de componentes eléctricos para le ayude en la selección de un adaptador o cable ca adecuado.
- Este adaptador ca está fabricado por Asian Power Devices Inc.

### Precaución

Use sólo el adaptador ca suministrado con este dispositivo. No utilice una fuente de alimentación de otro dispositivo o de otro fabricante. El uso de otros cables o unidades de alimentación puede causar daños a la unidad e invalidar la garantía.

## Conexión HDMI a un televisor

Si tiene un televisor o un monitor HDMI, puede conectarlo a esta unidad usando un cable HDMI (Cable HDMI™ de alta velocidad, Tipo A). Conecte el conector HDMI de la unidad al puerto HDMI de un televisor o monitor compatible con HDMI.

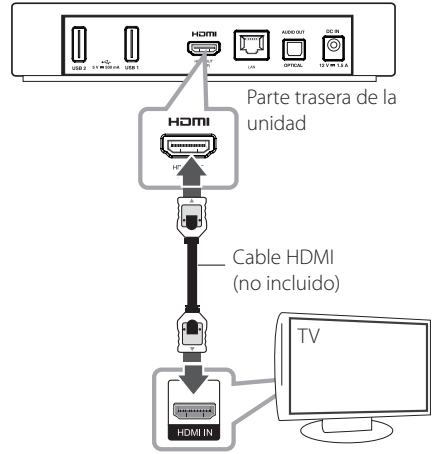

Establezca la fuente de entrada del televisor en HDMI (consulte el Manual del Propietario del televisor).

## Información adicional para HDMI

- Cuando conecte un dispositivo compatible con HDMI o DVI asegúrese de lo siguiente:
  - Intente apagar el dispositivo HDMI / DVI y esta unidad. A continuación, encienda el dispositivo HDMI / DVI y espere unos 30 segundos, luego encienda esta unidad.
  - La entrada de vídeo del dispositivo conectado está configurada correctamente para esta unidad.
  - **El dispositivo conectado es compatible con entradas de vídeo de 1 280x720 progresivo o 1 920 x 1 080 progresivo.**
- No todos los dispositivos HDCP compatibles con HDMI o DVI funcionarán con esta unidad.
  - La imagen no se mostrará correctamente con un dispositivo que no sea HDCP.

### ! Nota

- Si un dispositivo HDMI no acepta la salida de audio de la unidad, el sonido de audio del dispositivo HDMI puede estar distorsionado o no emitirse.
- Cuando use la conexión HDMI, puede cambiar la resolución de salida para HDMI. (Consulte "Configuración de la resolución" en la página 34)
- Si cambia la resolución cuando la conexión ya ha sido establecida pueden producirse fallos de funcionamiento. Para resolver el problema, apague la unidad y después vuélvala a encender.
- Cuando la conexión HDMI con HDCP no está verificada, la pantalla del televisor se queda en negro. En este caso, verifique la conexión HDMI o desconecte el cable HDMI.
- Si hay ruido o líneas en la pantalla, verifique el cable HDMI (la longitud generalmente está limitada a 4,5 m).

## Conexión a un amplificador

Realice una de las siguientes conexiones, dependiendo de las capacidades del equipo de que disponga.

- Conexión de Audio HDMI (página 10)
- Conexión de Audio Digital (página 10)

Debido a que hay muchos factores que afectan el tipo de salida de audio, vea las "Especificaciones de Salida de Audio" en la página 47 para más detalles.

## Acerca del sonido digital multicanal

Una conexión multicanal digital brinda la mejor calidad de sonido. Para esto, necesita un receptor de audio/vídeo multi-canal compatible con uno más de los formatos de audio soportados por su unidad. Verifique los logotipos en la parte frontal del receptor de Audio/Video y el manual. (PCM, Dolby Digital, Dolby Digital Plus)

## Conexión a un amplificador a través de la Salida HDMI

Conecte la salida HDMI de la unidad al puerto correspondiente en su amplificador usando un cable HDMI.

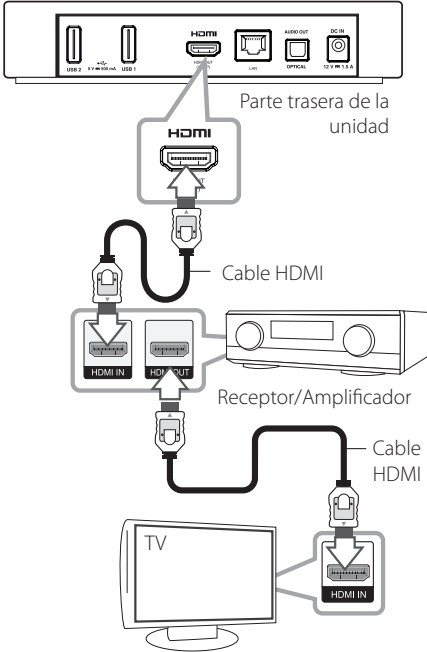

Conecte la salida HDMI del amplificador a la entrada HDMI del televisor con un cable HDMI si el amplificador tiene salida HDMI.

Necesitará activar la salida digital de la unidad. (Véase el menú [SONIDO] en la página 34)

## Conexión de un amplificador a través de la salida de audio digital

Conecte la SALIDA ÓPTICA DE AUDIO de la unidad a la entrada correspondiente (OPTICAL) en su amplificador con un cable opcional de audio digital.

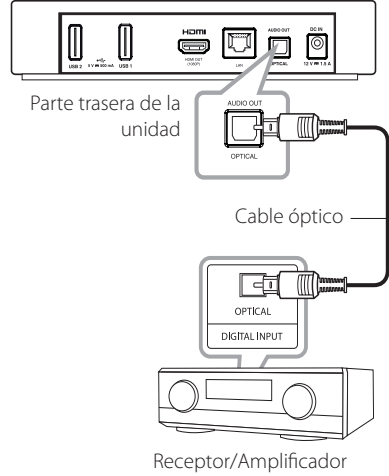

Necesitará activar la salida digital de la unidad. (Véase el menú [SONIDO] en la página 34)

## Conexión a su red doméstica

Esta unidad se puede conectar a una red de área local (LAN) a través de un puerto LAN en el panel trasero o mediante el módulo inalámbrico interno. Al conectar la unidad a una red doméstica de banda ancha, tiene acceso a servicios tales como actualizaciones de software y servicios de contenido online.

### Conexión de red con cables

El uso de una red con cables proporciona el mejor rendimiento, ya que los dispositivos conectados se conectan directamente a la red y no están sujetos a interferencias de radio frecuencia.

Consulte la documentación de su dispositivo de red para obtener instrucciones adicionales.

Conecte el puerto LAN de la unidad al puerto correspondiente de su módem o router a través de un cable LAN o Ethernet que podrá adquirir comercialmente.

#### ! Nota

- Cuando conecte o desconecte el cable LAN, sujételo en la sección del enchufe. Al desenchufarlo, no tire del cable LAN, desenchúfelo presionando hacia abajo el enchufe.
- No conecte un cable de teléfono modular al puerto LAN.
- Como hay varias configuraciones de conexión, siga las especificaciones de su compañía de telecomunicaciones o su proveedor de servicios de Internet.
- Si desea acceder al contenido mediante servidores DLNA, esta unidad debe ser conectada a ellos mediante router a la misma red de área local.

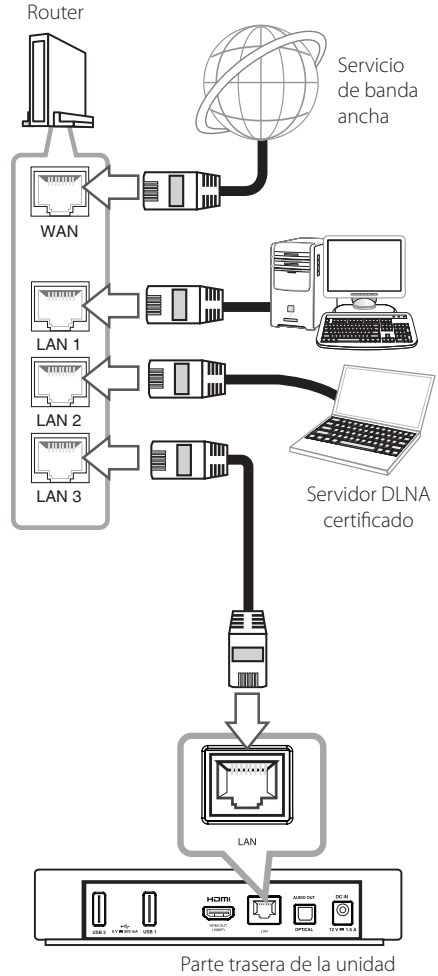

## Configuración de Red por Cables

Si hay un servidor DHCP en la red de área local (LAN) a través de conexión por cable, a esta unidad le será asignada automáticamente una dirección IP. Tras realizar la conexión física.

**Menú de Casa** → **[Config.]** → **[RED]** → **[Conexión de red]**

### Preparación

Antes de configurar la red por cables, necesita conectar el Internet de banda ancha a su red doméstica.

1. Seleccione la opción [Conexión de red] en el menú [Config.] y, a continuación, pulse **Wheel** (⦿).



2. Lea las preparaciones para los ajustes de red y, continuación seleccione [Iniciar Conexión] para iniciar la conexión.



3. Normalmente, cuando hay un servidor DHCP en la red de área local con conexión con cable, la red se conecta automáticamente a la unidad.



### Ajustes avanzados

Si desea realizar otros ajustes de red manualmente, seleccione [Otra lista de red] en el menú [Conexión de red] y pulse la **Wheel** (⦿).

1. Seleccione [Configuración de experto] para realizar otros ajustes de red.
2. Seleccione [Alámbrica] y pulse la **Wheel** (⦿).



3. Seleccione [Entrada Manual] para introducir una dirección IP en el modo IP.

Normalmente, seleccione [Entrada Automática] para asignar una dirección IP automáticamente.

#### ! Nota

- Si no hay un servidor DHCP en la red y desea configurar manualmente la dirección IP, seleccione [Entrada Manual] y, a continuación, [Dirección de IP], [Máscara de Sub Red], [Gateway] y [Servidor DNS].
- Cuando introduzca un dígito en el espacio en blanco, se mostrará un teclado en la pantalla.

4. Seleccione [OK] y pulse la **Wheel** (⦿) para aplicar la configuración de la red.



5. Se muestra en la pantalla el estado de la conexión de red. Seleccione [Completo] para finalizar los ajustes de red con cable.





## Conexión de red inalámbrica

Otra opción de conexión es la utilización de un punto de acceso o un router inalámbrico. La configuración de red y el método de conexión pueden variar dependiendo del equipo utilizado y el entorno de red.



Consulte las instrucciones de configuración suministradas con el punto de acceso o el router inalámbrico para conocer en detalle los pasos de conexión y la configuración de red.

Para un rendimiento óptimo, la mejor opción es una conexión directa por cable desde esta unidad al router de la red de su casa o a un módem por cable/DSL.

Si elige la opción inalámbrica, recuerde que el rendimiento se puede ver afectado en ocasiones por otros dispositivos electrónicos que tenga en casa.

## Configuración de Red Inalámbrica

Para la conexión de red inalámbrica, es necesario configurar el unidad para la comunicación de red. Este ajuste puede realizarse en el menú [Config.] Ajuste la configuración de [RED] de la forma siguiente. Antes de conectar el unidad a la red es necesario configurar el punto de acceso o el router inalámbrico.

**Menú de Casa** → [Config.] → [RED] → [Conexión de red]

### Preparación

Antes de configurar la red inalámbrica, necesita:

- conectar Internet de banda ancha a su red doméstica inalámbrica.
- ajustar el punto de acceso o router inalámbrico.
- anotar el código SSID y el de seguridad de la red.

1. Seleccione la opción [Conexión de red] en el menú [Config.] y, a continuación, pulse **Wheel** (⦿).
2. Lea las preparaciones para los ajustes de red y, continuación seleccione [Iniciar Conexión] para iniciar la conexión.

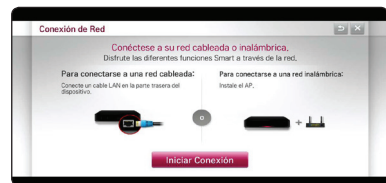

Si no se ha conectado una red con cable a la unidad, se muestran en la pantalla todas las redes disponibles.

3. Seleccione un SSID de red inalámbrica y pulse el **Wheel** (⦿).



Si tiene seguridad en su punto de acceso, deberá introducir el código de seguridad, según sea necesario.



**Nota**

- El modo de seguridad WEP generalmente tiene 4 claves disponibles en la configuración de un punto de acceso. Si su punto de acceso o router inalámbrico usa seguridad WEP, introduzca la clave de seguridad "Nº1" para conectar a su red doméstica.
- Un Punto de Acceso es un dispositivo que le permite conectarse a su red doméstica de manera inalámbrica.

4. La red inalámbrica deseada se conectará automáticamente a la unidad.

Si desea comprobar la disponibilidad de otras redes, seleccione [Otra lista de red] y pulse la **Wheel**.

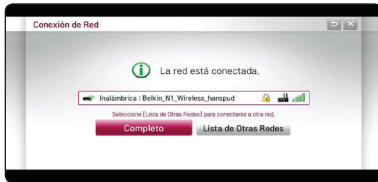

**Ajustes avanzados**

Si desea realizar otros ajustes de red manualmente, seleccione [Otra lista de red] en el menú [Conexión de red] y pulse la **Wheel**.

1. Seleccione [Configuración de experto] para realizar otros ajustes de red.
2. Seleccione [Inalámbrica] y pulse la **Wheel**.



3. Cuando realice la conexión vía Wi-Fi, seleccione uno de los siguientes tipos de red.

Si tiene seguridad en su punto de acceso o router inalámbrico, verifique que la clave WEP o WPA que se ha introducido en el reproductor coincida exactamente con la información del router.

**[Lista de APs]** – La unidad escanea todos los puntos de acceso disponibles o los routers inalámbricos dentro de su alcance y los muestra en una lista.

**[Nombre de red (SSID)]** – Su punto de acceso puede no estar transmitiendo su nombre de punto de acceso (SSID). Compruebe los ajustes del punto de acceso a través de su ordenador y ajuste el router para emitir un SSID, o introduzca manualmente el nombre del punto de acceso (SSID) en [[Nombre de red (SSID)]].

**[WPS-PBC]** – Si su punto de acceso o router inalámbrico es compatible con el método PBC (Configuración de pulsadores), seleccione esta opción y pulse el botón en su punto de acceso o router inalámbrico dentro de las siguientes 120 veces. No necesita saber el nombre del punto de acceso (SSID) ni el código de seguridad de su punto de acceso.

**[WPS-PIN]** – Si su punto de acceso o router inalámbrico soporta el método de configuración de Código PIN, basado en WPS (Configuración Protegida de Wi-Fi), seleccione esta opción y anote el número de código en la pantalla. Y, a continuación, introduzca el número PIN en un menú de configuración de su punto de acceso para conectar. Consulte la documentación de su dispositivo de red.

4. Siga las instrucciones de cada método de conexión en la pantalla.

**Nota**

- Para utilizar la conexión de red PBC y PIN, el modo de seguridad de su punto de acceso debe estar en ABIERTO o AES.
- Cuando introduzca un dígito en el espacio en blanco, se mostrará un teclado en la pantalla.
- Si utiliza otros caracteres que no sean los del alfabeto o dígitos en inglés para el SSID de su punto de acceso (router), no se podrá buscar ni conectar la conexión inalámbrica.

## Notas sobre la Conexión de Red:

- Muchos problemas de conexión de red durante la instalación se pueden arreglar por medio de la reconfiguración del router o del módem. Después de conectar el aparato a la red doméstica, rápidamente apague y/o desenchufe el cable de alimentación del router de la red doméstica o del módem por cable. Luego encienda y/o conecte el cable de alimentación nuevamente.
- Dependiendo del proveedor de servicios de Internet (PSI), el número de dispositivos que pueden recibir el servicio de Internet puede estar limitado por las condiciones de servicio aplicables. Para más detalles, póngase en contacto con su PSI.
- Nuestra empresa no se hace responsable de ningún fallo de funcionamiento de la unidad y/o de la función de conexión a Internet debido a errores de comunicación o fallos de funcionamiento relacionados con su conexión a Internet de banda ancha, u otros equipos conectado.
- Algunos contenidos de Internet pueden requerir una conexión con mayor ancho de banda.
- Incluso si la unidad está correctamente conectada y configurada, algunos de los contenidos de Internet pueden no funcionar correctamente debido a congestión de Internet, la calidad o el ancho de banda de su servicio de Internet o problemas en el proveedor de contenidos.
- Algunas operaciones de conexión a Internet pueden no ser posibles debido a ciertas restricciones establecidas por el proveedor de servicio de Internet (PSI) que suministre su conexión de banda ancha a Internet.
- Cualquier cantidad que le facture un proveedor de Internet, incluyendo, sin limitación, cualquier cargo por conexión, son de su responsabilidad.
- Se necesita un puerto 10 Base-T ó 100 Base-TX LAN para la conexión con cable a esta unidad. Si su servicio de Internet no permite tal conexión, no podrá conectar el unidad.
- Debe usar un router para utilizar el servicio xDSL.
- Necesitará un módem DSL para usar el servicio DSL y un módem de cable para usar el servicio de módem de cable. Dependiendo del método de acceso y el contrato de suscripción con su proveedor de Internet, puede no estar disponible el uso de la función de conexión a Internet de la que dispone esta unidad o puede estar limitado el número de dispositivos que pueden conectarse al mismo tiempo. (Si su PSI limita la suscripción a un dispositivo, es posible que no le esté permitida la conexión de esta unidad cuando ya tenga conectado un PC.)
- El uso de un router puede no ser permitido o estar limitado en función de las políticas y restricciones de su PSI. Para más detalles, contacte con su PSI directamente.
- La red inalámbrica opera a frecuencias de radio de 2,4 GHz que también son usadas por otros dispositivos del hogar tales como teléfonos inalámbricos, dispositivos con Bluetooth®, hornos de microondas, y puede verse afectada por interferencias.
- Apague todos los equipos de red que no estén usándose en su red local doméstica. Algunos dispositivos pueden generar tráfico de red.
- Para obtener una mejor transmisión, coloque la unidad lo más cerca posible del punto de acceso.
- En algunos casos, colocar el punto de acceso o router inalámbrico al menos a 0,45 m por encima del suelo puede mejorar la recepción.
- Coloque la unidad lo más cerca posible del punto de acceso o reorientela de modo que no haya ninguna obstrucción entre ella y el punto de acceso.
- La calidad de la recepción inalámbrica depende de muchos factores, como el tipo de punto de acceso, la distancia entre la unidad y punto de acceso y la ubicación de la unidad.
- Ajuste su punto de acceso o router inalámbrico en el modo Infraestructura. El modo ad-hoc no es compatible.

# Configuración inicial

## Configuración inicial

Cuando encienda la unidad por primera vez, aparecerá en la pantalla la guía de configuración inicial. Seleccione el idioma de la pantalla y los ajustes de red siguiendo la guía de configuración inicial.

1. Pulse  (Encendido).  
Aparece en la pantalla la guía de configuración inicial.

Para iniciar los pasos de configuración, seleccione [OK], y pulse la **Wheel** .

2. Seleccione un idioma y pulse la **Wheel** .



3. Pruebe algunas de las funciones del mando a distancia Magic siguiendo la guía de la pantalla.



4. Lea las preparaciones para los ajustes de red y, continuación seleccione [Iniciar Conexión] para iniciar la conexión.



Si está conectado a una red con cable, al ajuste de red se realizará automáticamente.



5. Se muestran todas las redes disponibles en la pantalla. Seleccione la red con cable o el SSID de red inalámbrica y pulse la **Wheel** .



Si tiene seguridad en su punto de acceso, deberá introducir el código de seguridad, según sea necesario.

6. Compruebe todos los ajustes realizados en los pasos anteriores.



Cuando se hayan completado los ajustes iniciales, seleccione [Completo] y pulse la **Wheel** . Si es necesario cambiar algún ajuste, utilice el botón BACK .

7. Tras leer los avisos importantes sobre el servicio de red, seleccione el botón [Estoy de acuerdo] de los Términos y Condiciones para ir al Menú de Casa.

# Función Smart del Menú de Casa

## Uso del menú [INICIO]

El Menú Casa aparece cuando pulsa HOME (🏠). Para disponer de todas las funciones en una pantalla, los usuarios tienen un acceso cómodo a numerosos contenidos y aplicaciones a través del menú de fácil utilización organizado por temas. (Tarjeta, Mis Apls.)



- 1 [Premium]** - Muestras diferentes servicios de contenidos a través de Internet con la función premium.
- 2 [3D World]** - Muestras títulos de imágenes 3D y contenidos por diferentes géneros.
- 3 [LG Smart World]** - Muestras títulos de LG Apps (aplicaciones LG) proporcionados en la unidad.
- 4 [Smart Share]** - Reproduce archivos de [Foto], [Música], y [Vídeo] en todos los dispositivos conectados a la unidad.
- 5 [Mis Apls.]** - Muestra todas las aplicaciones instaladas Un atajo para las aplicaciones favoritas del usuario.
- 6 Búsqueda de mi tarjeta** - Seleccione la tarjeta deseada con el mando a distancia.
- 7 Iniciar sesión** - Cambia a la pantalla de menú de registro para [Premium], [LG Smart world], y otras funciones.
- 8 Editar** - Muestra Mis tarjetas para su utilización y edición.

### ! Nota

Las tarjetas [Premium], [3D World] y [LG Smart World], así como cierto contenido en [Mis Apls.] pueden no ser admitidos o ser diferentes en función de los servicios específicos del país.

# Uso de SmartShare

## ¿Qué es SmartShare?

Puede reproducir archivos de fotografía, música y vídeo en la unidad conectando un dispositivo USB o una red doméstica (DLNA).

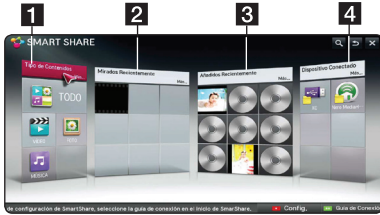

**1 [Tipo de Contenidos]** - Muestra archivos de fotografía, / música / vídeo en todos los dispositivos conectados a la unidad. Se puede reproducir todo tipo de contenidos en cada categoría, dependiendo del tipo de contenidos.

**2 [Vistos recientemente]** - Muestra las películas que se han reproducido recientemente desde la parte superior izquierda de la pantalla.

**3 [Añadidos recientemente]** - Muestra archivos añadidos recientemente por el dispositivo conectado.

- Muestra contenidos añadidos recientemente en orden alfabético desde la parte superior izquierda de la tarjeta.
- Si añade nuevos contenidos, se mostrarán como nueva entrada en [Smart Share].
- Si no hay ningún dispositivo conectado, se muestran imágenes de muestra.

**4 [Dispositivo Vinculado]** - Muestra todos los dispositivos conectados (USB/ red doméstica (DLNA)/ Smart phone cuyos archivos se pueden reproducir.

**Nota**

Todos los archivos o carpetas de contenidos se organizan en orden alfabético (Dígito → Inglés → Coreano) sin importar los tipos de contenidos.

# Reproducción de dispositivos enlazados

## Reproducción de contenido en el dispositivo USB

Menú de Casa → [SmartShare] → [Dispositivo Vinculado]

1. Inserte un dispositivo USB1 en el puerto USB1 o USB2 hasta que entre en su lugar.

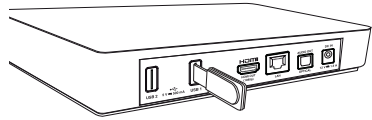

2. Pulse HOME (🏠).
3. Seleccione [Smart Share], y pulse la **Wheel** (⦿).
4. Seleccione el [USB] en la tarjeta [Dispositivo Vinculado] y pulse la **Wheel** (⦿).

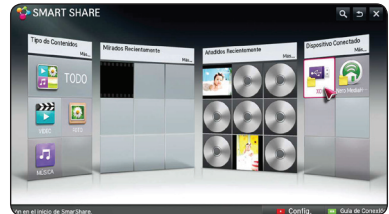

5. Seleccione un archivo que desee reproducir, y pulse la **Wheel** (⦿).

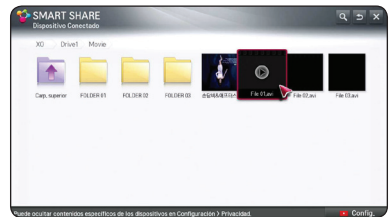

6. Pulse el botón BACK (↩) para volver a la lista de archivos o carpetas.

**Nota**

Todos los archivos del [Dispositivo Vinculado] también se pueden reproducir en [Tipo de contenidos].

**! Nota**

- Esta unidad es compatible con dispositivos USB flash y con discos duros externos formateados en FAT32 y NTFS al acceder a los archivos (audio, Foto, vídeo).
- Esta unidad puede soportar hasta 8 particiones del dispositivo USB.
- No extraiga el dispositivo USB mientras esté en uso (reproducción, etc).
- Cuando haya conectado un dispositivo USB a un ordenador, no serán compatibles los dispositivos USB que requieran programas de instalación.
- Dispositivo USB: Dispositivo USB compatible con USB 1,1 y USB 2,0.
- Se pueden reproducir archivos de vídeo, audio e imagen. Para obtener información detallada de la reproducción de cada tipo de archivos, consulte las páginas pertinentes.
- Es recomendable hacer una copia de seguridad regularmente para prevenir la pérdida de datos.
- Si utiliza un cable de extensión USB, un concentrador USB o un multilector USB, puede que no se reconozca el dispositivo USB.
- Algunos dispositivos USB podrían no funcionar con esta unidad.
- No son compatibles cámaras digitales ni teléfonos móviles.
- El puerto USB de la unidad no puede ser conectado a una PC. Esta unidad no puede ser usada como dispositivo de almacenamiento.
- En el caso de discos duros USB externos, se recomienda la utilización de un voltaje de régimen de 5 Vcc y una corriente inferior a 500mA

**Para reproducir contenido dependiendo de los tipos de contenido**

**Menú de Casa → [SmartShare] → [Tipos de contenidos]**

1. Pulse HOME (🏠).
2. Seleccione [Smart Share] en la tarjeta y pulse la Wheel (⦿).

3. Seleccione [Tipos de contenidos], y pulse la Wheel (⦿).



4. Seleccione un tipo de contenido en los tipos de [TODO], [VIDEOS], [FOTOS] o [MÚSICA].
5. Seleccione un archivo y pulse la Wheel (⦿) para reproducir el archivo de la lista de contenidos.

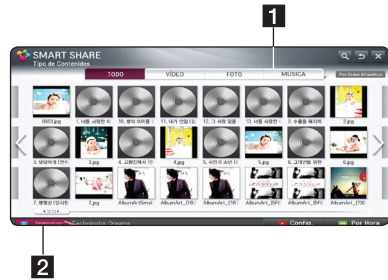

- 1 Muestra los tipos de contenidos [TODO], [VÍDEOS], [FOTOS] y [MÚSICA] que se desean reproducir.
- 2 [Reproducción actual] - Durante la reproducción, se muestra [Reproducción actual] con la información de la canción de la lista de contenidos. Para volver a la canción, seleccione [Reproducción actual].

**! Nota**

- En la lista de contenidos [TODO], [VÍDEOS] y [FOTO], puede cambiar el orden de los archivos seleccionando [Por hora] o [Por Orden Alfabético].
- En el menú de archivos de MÚSICA puede cambiar el orden de los archivos seleccionando [Canciones], [Álbumes], [Artistas] y [Géneros].

6. Para desconectar el dispositivo USB, vaya en primer lugar a la pantalla de Menú de Casa.

## Conexión a un servidor de red doméstica para un ordenador

DLNA significa Alianza para el Estilo de Vida Digital en Red, lo cual permite a los usuarios acceder a archivos de vídeo/música/foto almacenados en el servidor y disfrutar de ellos en la TV mediante una red doméstica.

Antes de la conexión a un ordenador para reproducir un archivo, deberá instalar el programa Nero MediaHome 4 Essentials en su ordenador.

## Instalación de Nero MediaHome 4 Essentials

### Windows

Inicie el PC e inserte el CD-ROM suministrado en la unidad de CD-ROM. Un asistente de instalación le guiará a través del proceso de instalación rápida y sin complicaciones. Para instalar Nero MediaHome 4 Essentials, proceda como sigue:

1. Cierre todos los programas de Microsoft Windows y las aplicaciones antivirus que se estén ejecutando.
2. Inserte el CD-ROM suministrado en la unidad de CD-ROM de su computadora.
3. Haga clic en [Nero MediaHome 4 Essentials].
4. Haga clic en [Run] para iniciar la instalación.
5. Haga clic en [Nero MediaHome 4 Essentials]. La instalación está preparada y el asistente de instalación aparece.
6. Haga clic en el botón [Next] para mostrar la pantalla de captura del número de serie. Haga clic en [Next] para ir al siguiente paso.
7. Si acepta todas las condiciones, haga clic en la casilla de verificación [I accept the License Conditions] y después haga clic en [Next]. La instalación no es posible sin aceptar este contrato.
8. Haga clic en [Typical] y luego en [Next]. El proceso de instalación se inicia.
9. Si desea participar en la recogida anónima de datos, seleccione la casilla de verificación y haga clic en el botón [Next].
10. Haga clic en el botón [Exit] para completar la instalación.

## Compartir archivos y carpetas

En su ordenador debe compartir la carpeta que contenga los archivos de vídeo, audio y/o imagen para reproducirlos en esta unidad.

Esta parte explica el procedimiento para seleccionar las carpetas compartidas en su ordenador.

1. Haga doble-clic en el ícono " Nero MediaHome 4 Essentials" en el escritorio.
2. Haga clic en el ícono [Network] de la izquierda y defina el nombre de su red en el campo [Network name]. El nombre de red que introduzca será reconocido por su unidad.
3. Haga clic en el ícono [Shares] a la izquierda.
4. Haga clic en la pestaña [Local Folders] en la pantalla [Shares].
5. Haga clic en el ícono [Add] para abrir la ventana [Browse Folder].
6. Seleccione la carpeta que contenga los archivos que desea compartir. La carpeta seleccionada es añadida a la lista de carpetas compartidas.
7. Haga clic en el ícono [Start Server] para iniciar el servidor.

### ! Nota

- Si las carpetas o archivos compartidos no son mostrados en el reproductor, haga clic en la carpeta en la pestaña [Local Folders] y haga clic en [Rescan Folder] en el botón [More].
- Visite [www.nero.com](http://www.nero.com) para más información y herramientas de software.



## Reproducción de un archivo desde un servidor de red (DLNA)

Esta unidad puede reproducir archivos de video, audio y foto ubicados en un servidor DLNA a través de su red doméstica.

**Menú de Casa** ➔ **[SmartShare]** ➔ **[Nero MediaHome 4 Essentials]**

### Preparación

- Verifique la conexión de red y la configuración (página 11).
- Instale el programa Nero MediaHome 4 Essentials en su ordenador. (Consulte la página 20)
- Tras instalar el programa en el ordenador, ejécutelo.

1. Pulse HOME (🏠) en el mando a distancia.
2. Seleccione [Smart Share], y pulse la **Wheel** (⦿).
3. Seleccione [Dispositivo Vinculado], y pulse la **Wheel** (⦿).

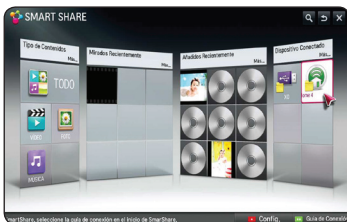

4. Seleccione un servidor DLNA o una carpeta compartida del ordenador y pulse la **Wheel** (⦿).
5. Seleccione un archivo y pulse la **Wheel** (⦿) para reproducir el archivo.

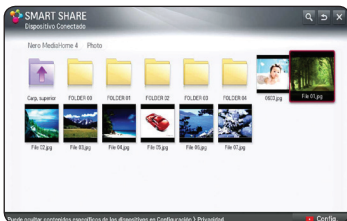

### ! Nota

- Los requisitos de archivo se describen en la página 40.
- Las miniaturas de los archivos no-reproducibles pueden visualizarse, pero no pueden ser reproducidos en esta unidad.
- El nombre del archivo de subtítulos y el nombre del archivo de vídeo tienen que ser el mismo y estar ubicados en la misma carpeta.
- La calidad de reproducción y de funcionamiento puede verse afectada por las condiciones de su red doméstica.
- Puede experimentar problemas de conexión en función del entorno de su servidor.
- Esta unidad y el ordenador con certificado DLNA deben conectarse a la misma red.
- No se puede usar la función DLNA con puntos de acceso que no sean compatibles con multicasting. Para más información, consulte el manual del punto de acceso o al fabricante.

## Conexión a un Smartphone con certificado DLNA

Esta función le permite controlar la reproducción de los medios emitidos desde un servidor de medios DLNA con un smartphone con certificado DLNA. La mayoría de los smartphones con certificado DLNA tienen una función para controlar la reproducción en la red doméstica.

**Menú de Casa** → [Conecte el dispositivo móvil] → [Guía de Conexión de SmartShare] → [Vaya a SmartShare]

### ! Nota

- Para que funcione, se necesita un teléfono con smart share.
- Consulte el manual del smart phone para utilizar la función smart share de su teléfono.

### Preparación

- Compruebe la conexión Wi-Fi del smartphone.
- Conecte su smartphone y la unidad para acceder al punto en la misma red.
- Compruebe la configuración de Smartshare en su teléfono.
- Ejecute la aplicación Smartshare que puede compartir con la unidad.

1. Pulse HOME (🏠) para iniciar esta función.
2. Seleccione [Conecte el dispositivo móvil] de la tarjeta [Smart Share] y pulse la **Wheel** (⦿).



3. Tras comprobar los pasos para [Guía de conexión de SmartShare], seleccione [Vaya a SmartShare].

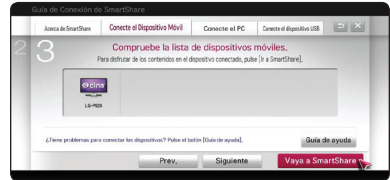

4. Seleccione [Dispositivo Vinculado] en el menú de SmartShare.



5. Se mostrarán las carpetas o archivos en el smartphone. Seleccione un archivo para reproducirlo.

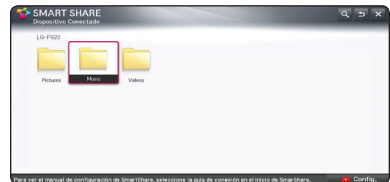

## Conexión Wi-Fi Direct™

### Conexión a un dispositivo certificado Wi-Fi Direct™

Este equipo puede reproducir archivos de películas, música y fotos ubicados en un dispositivo certificado Wi-Fi Direct™. La tecnología Wi-Fi Direct™ hace que el reproductor se conecte directamente a un dispositivo certificado Wi-Fi Direct™, sin conexión a un dispositivo de red, tal y como un punto de acceso.

**Menú de Casa** ➔ **[SmartShare]** ➔ **[Config.]** ➔ **[Configuración Avanzada]** ➔ **[Configuración Wi-Fi Direct]**

1. Pulse HOME (🏠) en el control remoto.
2. Seleccione [Smart Share] y pulse **Wheel** (⦿).
3. Seleccione [Config.] y pulse **Wheel** (⦿).
4. Seleccione [Editar] o configuración Wi-Fi Direct en [Configuración Avanzada] y pulse **Wheel** (⦿).



5. Configure la opción [Configuración Wi-Fi Direct] en [Conex].
6. Compruebe la [Conexión] seleccionando el dispositivo deseado.
7. Pulse "Si" para aceptar la conexión del dispositivo deseado.



La conexión Wi-Fi Direct™ se procesará mediante un mensaje.

Si desea volver a explorar el dispositivo Wi-Fi Direct™ disponible, seleccione [Búsqueda].

8. Seleccione el dispositivo conectado mediante Wi-Fi Direct™ en el [Dispositivo Conectado] y pulse **Wheel** (⦿).

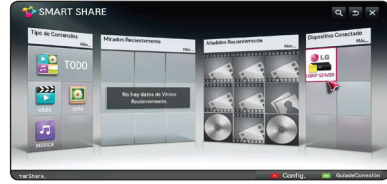

Para seleccionar un servidor de la lista de dispositivos, los archivos o las carpetas deben ser compartidos mediante el servidor DLNA a partir del dispositivo Wi-Fi Direct™.

9. Seleccione un archivo o una carpeta, y pulse **Wheel** (⦿) para reproducir el archivo.
10. Para desconectar Wi-Fi Direct, seleccione la opción [Apagado] o el dispositivo conectado en [Configuración Wi-Fi Direct].

#### ! Nota

- Con el propósito de lograr la mejor transmisión, coloque el reproductor del servidor Wi-Fi Direct™ certificado lo más cerca posible.
- Esta unidad solo puede conectar un dispositivo a la vez. No es posible una conexión múltiple.
- Si intenta conectarse a una red inalámbrica mientras un dispositivo está conectado por una función Wi-Fi Direct™, la conexión Wi-Fi Direct™ será obligada a desconectarse.
- Si este reproductor y un dispositivo Wi-Fi Direct™ están conectados a una red local diferente, es posible que la conexión Wi-Fi Direct™ no esté disponible.
- Si un dispositivo certificado Wi-Fi Direct™ no se encuentra en modo autonomía Wi-Fi Direct, este reproductor no encontrará el dispositivo.
- Si utiliza la función Wi-Fi Direct cuando el Wi-Fi está conectado, la red Wi-Fi puede desconectarse.

## Configuración de la conexión de Smart Share

Para la configuración de las funciones relacionadas con SmartShare,

**Menú de Casa** ➔ [SmartShare] ➔

**[Config.]**

1. Pulse HOME (🏠).
2. Seleccione [Smart Share], y pulse la **Wheel** (⦿).

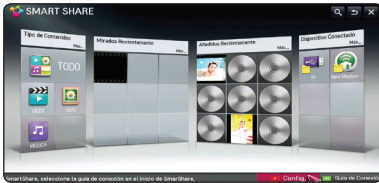

3. Seleccione [Config.] y pulse la **Wheel** (⦿).

### Ajustes avanzados

Cambia la configuración relacionada con la reproducción de contenidos Smart Share.

<b>Nombre del dispositivo</b>	Cambia el nombre que aparece cuando se busca la unidad desde otros dispositivos.
<b>Estado de red</b>	Comprueba la conexión de red.
<b>Configuración Wi-Fi Direct</b>	Los dispositivos Wi-Fi pueden comunicarse sin conexión Internet.  Configure esta opción en [Conex] para activar el modo Wi-Fi Direct™.

### DivX VOD

Registros o versiones de DivX. Comprueba el código de registro de DivX para la reproducción de vídeos DivX protegidos. Regístrese en <http://vod.divx.com>.

Utiliza el código de registro para alquilar o comprar películas en [www.divx.com/vod](http://www.divx.com/vod).

- Cuando utilice el código de registro de DivX de otro dispositivo, no se puede reproducir el archivo DivX alquilado/comprado. Utilice sólo el código de registro DivX otorgado con este dispositivo.
- Los archivos convertidos que no cumplan con el estándar de códec DivX pueden producir imágenes y sonidos anómalos.

### Historia

Para borrar el histórico de contenidos, pulse el botón siguiente. Utilice los contenidos de Tipo de contenidos y el menú de dispositivos enlazados.

### Privacidad

Compruebe el dispositivo que no desea abrir en el menú de Añadidos recientemente y Vistos recientemente

## Reproducción de archivos Smart share

### Para controlar la reproducción de películas

Controla la reproducción y ajusta las opciones durante la reproducción de películas.



- 1 Barra de progreso - Selecciona el punto deseado y lo reproduce.
- 2 Control de reproducción - Consulte el funcionamiento básico para el vídeo.
- 3 Opción - Ajusta las opciones para tamaño de imagen o reproducción de vídeo. (página 28)
- 4 Lista - Detiene la reproducción y vuelve a la lista.

### Para controlar la vista de fotografías

Controla la reproducción y ajusta las opciones para la visualización de las imágenes en pantalla completa.

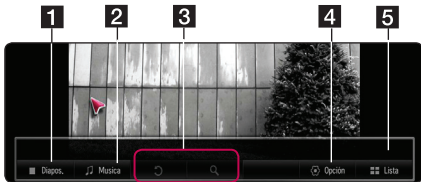

- 1 Presentación - Muestra las fotografías en una presentación de dispositivas
- 2 BGM - Reproduce música de fondo
- 3
  - Rotación - Gira la imagen
  - Ampliación - Aumenta el tamaño de la imagen
- 4 Opción - Ajusta las opciones para la visualización de fotografías. (página 26)
- 5 Lista - Detiene la reproducción y vuelve a la lista.

### Nota

- El caso de un archivo de fotografías en 3D, no funciona la presentación de diapositivas.
- Los archivos de fotos 3D asociados al servidor DLNA no están disponibles para su visualización.

### Para controlar la reproducción de música

Controla la reproducción y ajusta las opciones mientras se escucha música.



- 1 Control de reproducción - Consulte el funcionamiento básico para el audio
- 2 Barra de progreso - Selecciona el punto deseado y lo reproduce.
- 3 [Lista] - Detiene la reproducción y vuelve a la lista.

### Nota

Cuando se mueve la barra de progreso al punto deseado durante la reproducción, es posible que algunos archivos no puedan moverse al punto exacto o reproducir el siguiente archivo.

### Las operaciones básicas para contenido de video y audio

#### Para detener la reproducción

Pulse ■ (PARADA) o durante la reproducción.

#### Para pausar la reproducción

Pulse ►|| (Reproducir/Pausa) en el mando a distancia o || en la pantalla durante la reproducción.

Pulse ►|| (Reproducir/Pausa) en el mando a distancia o || en la pantalla para reanudar la reproducción.

## Para reanudar la reproducción

### (Archivos de película)

Esta unidad registra el punto en el que se ha parado la reproducción. Cuando vuelva a reproducir el archivo de la lista, se mostrará la opción en el archivo.

Para reanudar la reproducción, seleccione [Reproducir según el tiempo de reproducción anterior].



### ! Nota

Esta función está disponible para la reproducción de [Tipo de contenidos].

4

Funcionamiento

## Para explorar hacia delante o hacia atrás

### (Archivos de película)

Pulse ◀◀ o ▶▶ para el avance rápido o retroceso durante la reproducción.

Puede cambiar las distintas velocidades de reproducción pulsando ◀◀ o ▶▶ repetidamente.

### ! Nota

- Los archivos vinculados a un servidor DLNA no están disponibles para la función de exploración.
- Ciertos formatos de archivo no son admitidos por la función explorar hacia atrás.

## Para saltar al archivo anterior / siguiente

### (Archivos de música)

Durante la reproducción, pulse ◀◀◀ o ▶▶▶ y mantenga pulsado durante dos segundos para volver al comienzo de la pista/archivo actual.

Pulse ◀◀◀ brevemente dos veces para volver al archivo anterior.

En el menú de lista de archivos de un servidor, puede haber muchos tipos de contenidos juntos en una carpeta. En este caso, se saltan al mismo tipo de contenidos.

## Repetición de la reproducción

### (Archivos de música)

◀◀ – La pista o archivo actual se reproducirá repetidamente.

◀ – Todas las pistas o archivos se reproducirán repetidamente.

◀◀ – Las pistas o archivos se reproducirán en orden aleatorio.

## Operaciones básicas para contenidos de imagen

### Para reproducir una presentación de diapositivas

Pulse [Presentación ▶] en la pantalla de visualización de fotografías.

### Para detener una presentación de diapositivas

Pulse [Presentación ■] en la pantalla de visualización de fotografías.

### Para saltar a la imagen siguiente/ anterior

Mientras ve una imagen a pantalla completa, pulse ◀ o ▶ en el mando a distancia para ir a la fotografía anterior o siguiente.

### Opciones mientras se visualiza una imagen

Puede utilizar varias opciones durante la visualización de una imagen a pantalla completa.

1. Mientras ve una foto a pantalla completa, pulse [INFO/MENU] para mostrar el menú de opciones.
2. Seleccione una opción [Establecer visualización de fotos] y pulse la **Wheel** (⦿).



- 1 **Vel. de Presentación** – Ajusta la velocidad de presentación de diapositivas a Rápida/ Media/ Lenta.

**2 Efecto de Presentación** – Ajusta el efecto de presentación de dispositivas a Fade in/ Out (aparecer/desaparecer gradualmente), Diapositiva, / Off.

**3 BGM** – Selecciona música de fondo durante la visualización de una fotografía.

**4 Repetir** – Selecciona el modo de repetición (Una canción / Todas) para la canción deseada.

**5 Aleatorio** – Los archivos de fotografía se reproducen de forma aleatoria

3. Pulse BACK (↩) o [Previo] para salir del menú de opciones.

### Escuchar música durante una presentación de diapositivas.

Puede ver archivos de imagen mientras escucha archivos de audio.

1. Mientras ve una foto a pantalla completa, pulse **[INFO/MENU]** para mostrar el menú de opciones.
2. Seleccione una opción [Establecer visualización de fotos.] y pulse la **Wheel** (⦿).
3. Seleccione [BGM] y pulse la **Wheel** (⦿).
4. Seleccione un archivo que desea reproducir. La carpeta de música que puede seleccionar es sólo para el disco duro o dispositivo USB en esta unidad.
5. Para seleccionar [Seleccione] y pulse la **Wheel** (⦿) para completar la selección de la música.

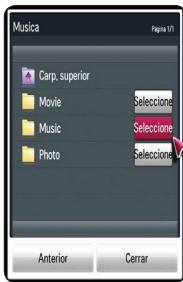

Seleccione **[INFO/MENU]** y pulse la **Wheel** (⦿) para visualizar el directorio superior.

**Nota**

Cuando selecciona una carpeta de audio de un servidor, la selección de archivo no estará disponible. Sólo está disponible la selección de carpeta.

### Opciones durante la visualización de un video

Puede comprobar y ajustar una información de subtítulos del archivo de vídeo que se está reproduciendo.

1. Durante la reproducción o pausa, pulse **[INFO/MENU]** para mostrar información diversa sobre la reproducción.
2. Seleccione la opción [Establecer reproducción de video] o [Tamaño de imagen], [Conf. video 3D].



- 1 Repetir** - Todas las pistas o archivos se reproducirán repetidamente.
- 2 Lenguaje de audio** – audio seleccionado de idioma o canal.
- 3 Idioma subtítulo** – Selección subtítulos Encendido / Apagado.
- 4 Lenguaje** - Subtítulos seleccionados
- 5 Página de código** – página de códigos de subtítulos seleccionada.
- 6 Sinc.** – Sincroniza los subtítulos de vídeo no sincronizados.
- 7 Posición** – Ajusta la posición de subtítulos.
- 8 Tamaño** -Ajuste el tamaño de subtítulos.
- 9 Color** – Ajusta el color de los subtítulos.

3. Para ajustar el valor de opción, utilice **◀/▶** en la pantalla .
4. Pulse BACK (↩) o [Previo] para salir del menú de opciones.

**! Nota**

- Si no se pulsa ningún botón durante unos cuantos segundos, la visualización en pantalla desaparecerá.
- Los elementos disponibles pueden diferir dependiendo de los títulos.

**Ajustes de video 3D**

Este reproductor puede reproducir discos 3D que contienen visión separada para los ojos izquierdo y derecho.

**Preparación**



Para reproducir un título 3D en modo 3D estereoscópico, se necesita:

Compruebe si su TV tiene capacidad 3D y entrada(s) HDMI.

Si es necesario, utilice gafas 3D para disfrutar de la experiencia 3D.

Compruebe si está el título 3D en el archivo o no.

Conecte un cable HDMI (Tipo A, Cable de Alta Velocidad HDMI™) entre la salida HDMI del reproductor y la entrada HDMI del televisor.



1. Pulse HOME (🏠).
2. Reproducción de un archivo 3D en la unidad.
3. Durante la reproducción o pausa, pulse  (INFO/MENU).
4. Las opciones [Establecer reproducción de video], [Tamaño de imagen] y [Conf. video 3D] se están visualizando.
5. Seleccione  para configurar la opción [Conf. video 3D].
6. Para volver a la lista de archivos, pulse  (Detener).

**! Nota**

- Durante la reproducción de un archivo 3D, no utilice el botón 3D (Encendido / Apagado) del mando a distancia del televisor. Podría distorsionarse la pantalla. Recomendamos la visión de películas 3D seleccionando [Conf. video 3D] en la unidad.
- Si selecciona la opción [Conf. video 3D] para ver un archivo normal, éste puede dividirse o distorsionarse.
- El puntero Magic desaparecerá durante la reproducción de un archivo 3D.

**Tamaño de imagen**

Puede seleccionar el tamaño de imagen seleccionando original o completo durante la reproducción de un archivo de video.

1. Durante la reproducción de un archivo de video, pulse el botón  (INFO / MENU).
2. La opción [Tamaño de imagen] se está visualizando.
3. Seleccione  para ajustar la opción [Tamaño de imagen].

**Uso del Premium**

Puede utilizar varios servicios de contenidos a través de Internet con la característica Premium.

**Menú de Casa ➔ [Premium]**

1. Verifique la conexión de red y la configuración (página 11).
2. Pulse HOME (🏠).
3. Seleccione [Premium] y pulse la **Wheel** .



4. Seleccione un servicio online, y pulse la **Wheel** .

- 1** Iniciar sesión – Muestra la pantalla del menú de inicio de sesión [Premium].
- 2** Buscar – Busca otros contenidos. (Véase la página 32.)
- 3** Atrás -Vuelve al paso anterior.
- 4** Contenido Premium – Muestra los contenidos [Premium].
- 5** Añadir a Mis Apls. – Muestra las aplicaciones Premium que puede añadir a “Mis Apls.”

**! Nota**

- Para inicializar Premium, seleccione [Inicialización de Premium] en [Config.]. (Véase la página 37)
- Para cierto contenido [Premium], el puntero del control remoto Magic no funciona. A fin de controlar, por favor, utilice las teclas de dirección en el control remoto.



## Para utilizar contenidos de pago

Algunos contenidos premium son de pago, utilice el sistema de facturación propio de LG o el de cada proveedor de contenidos. Con el sistema facturación de LG, regístrese y facilite la información necesaria en [www.lgapps.com](http://www.lgapps.com) antes de pagar.

1. Haga clic en el botón Sign in de la parte superior derecha de la pantalla de inicio para registrarse.
2. Vaya al servicio Premium deseado.
3. Tras comprobar la información de precios y servicios de los contenidos, haga clic en el botón Purchase. (Algunos contenidos pueden estar sujetos a limitaciones de tiempo o pueden verse un número de veces restringido.
4. Cuando haya finalizado el proceso de compra, visualice los contenidos haciendo clic en el botón Buy.
5. Seleccione su ID en el menú superior de la pantalla de inicio y compruebe el histórico de Mi página → Consulta de Pago. → Purchase History del sitio web ([www.lgappstv.com](http://www.lgappstv.com)).

### Nota

- Para información detallada de cada servicio, póngase en contacto con el proveedor de contenidos o visite el enlace al servicio de soporte.
- El contenido de los servicios Premium y la información relativa a los mismos, incluida la interfaz de usuario, están sujetos a cambios. Consulte el sitio web de cada servicio para obtener información actualizada.
- La utilización de las características Premium con una conexión de red inalámbrica puede dar lugar a una velocidad de transmisión inadecuada debido a la interferencia de los aparatos domésticos que utilizan radiofrecuencias.
- Para obtener la mejor calidad de servicio, suscríbase a un servicio de Internet de 4,0Mbps (1,5Mbps o más rápido). Póngase en contacto con el ISP (proveedor de servicios de Internet) para cualquier problema relacionado con la velocidad de Internet.
- Los proveedores de contenidos pueden ofrecer contenidos no adecuados para menores. Se recomienda control parental.

## Utilización de LG Smart world (LG Apps)

LG Smart World es un servicio de aplicaciones de televisión disponible a través del servicio Smart TV. Puede descargar y disfrutar muchas aplicaciones diferentes (de pago o gratuitas), incluidas, educación, ocio, vida y noticias.

### Menú de Casa → [LG Smart World]

1. Verifique la conexión de red y la configuración (página 11).
2. Pulse HOME (🏠).
3. Seleccione [LG Smart World], y pulse la Wheel(⦿).



**1** Iniciar sesión – Cuando se iniciar la sesión se muestra la ID. Cuando haya seleccionado la ID, podrá seleccionar Mi página y finalizar sesión.

**2** Contenidos de LG APPS – Seleccione la aplicación que desea instalar

## Para iniciar una sesión en LG Smart World

1. Pulse HOME (🏠).
2. Seleccione [LG Smart World], y pulse la **Wheel** (⦿).
3. Seleccione Iniciar sesión y acepte el aviso legal.
4. Introduzca el nombre de usuario y la contraseña.
5. En el cuadro de confirmación de contraseña, introduzca la contraseña de nuevo.
6. Seleccione [OK] para completar el proceso de inicio de sesión

### ! Nota

- Si sólo tiene la cuenta de la unidad, sólo podrá descargar aplicaciones gratuitas. Para utilizar aplicaciones de pago, añada el método de pago en el sitio web. ([www.lgappstv.com](http://www.lgappstv.com))
- Puede registrar hasta cinco unidades con una sola ID.

## Para instalar una aplicación en la unidad

1. Pulse HOME (🏠).
2. Seleccione [LG Smart World], y pulse la **Wheel** (⦿).
3. En primer lugar, inicie sesión.
4. Seleccione la aplicación deseada de la lista. Encuentre la aplicación rápidamente con la función de búsqueda.
5. Seleccione "Instalar" en la página de información detallada para instalar la aplicación en [Mis Apls.]. Debe pagar para las aplicaciones de pago.

### ! Nota

- Puede comprar aplicaciones desde su ordenador o desde esta unidad, pero debe utilizar la unidad para instalarlas y ejecutarlas.
- Si no tiene espacio suficiente en la unidad, puede descargar aplicaciones a un dispositivo de almacenamiento USB conectado a través del terminal de la unidad. La aplicación guardada en el USB está disponible para su ejecución / borrado / movimiento desde la pantalla Mis Apls.
- El dispositivo USB con las aplicaciones no se puede utilizar para guardar otros datos.

## Para gestionar mi información

1. Pulse HOME (🏠).
2. Seleccione [LG Smart World], y pulse la **Wheel** (⦿).
3. Iniciar sesión
4. Seleccione la ID en la parte superior de la pantalla.
5. Seleccione la opción [Mi página].
6. Gestione su información examinando la información de suscripción, la lista de aplicaciones compradas y la lista de aplicaciones instaladas.

### Mi información

Muestra la información básica de la cuenta con esa ID. Para cambiar la información de suscripción, visite [www.lgappstv.com](http://www.lgappstv.com) en su ordenador.

### Consulta de Pago

Visualiza el histórico de pago con la ID utilizada para el registro.

### Aplicaciones compradas

Visualiza mi lista de aplicaciones compradas con la ID utilizada para el registro. Puede borrar/reinstalar las aplicaciones compradas

## Utilizando el 3D World

### Para ver imágenes en 3D

3D Image es una tecnología que utiliza la pequeña diferencia en los ojos izquierdo/derecho para hacer que las imágenes del televisor aparezcan como un espacio tridimensional real.

#### Menú de Casa → 3D World

1. Pulse HOME (🏠).
2. Seleccione [3D World], y pulse la **Wheel** (⦿).
3. Seleccione el contenido 3D deseado.
4. Consulte el manual de usuario de su televisor 3D-Ready para más información.

Puede ser necesario cambiar los ajustes de visualización y enfoque del televisor para mejorar el efecto 3D.

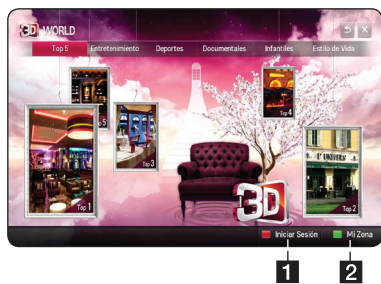

**1** Iniciar sesión– Cuando se inicia la sesión se muestra la ID. (Refiérase a la página 30 para el registro).

**2** Mi zona – Muestra los contenidos comprados

#### ! Nota

- Si desea comprobar los contenidos comprados, seleccione [Mi zona].
- Antes de ir a [Mi zona], deberá registrarse (Consulte la página 30).
- Si selecciona el botón ◀ o ▶ en la opción [Conf. video 3D], desaparecerá el puntero Magic.

### Precaución para ver imágenes 3D

#### ! Precaución

- Durante la visualización de imágenes 3D, se recomienda mantener una distancia no inferior a dos veces la longitud diagonal de la pantalla.
- La visión de contenidos 3D durante un período prolongado de tiempo puede causar mareos o sensación de cansancio.
- No se recomienda permitir ver películas en modo 3D a personas enfermas, niños o mujeres embarazadas.
- Si sufre dolor de cabeza, cansancio o mareos durante la visión de contenidos en 3D, se recomienda encarecidamente que detenga la reproducción y descanse hasta que sienta mejor.

### Precaución para la utilización de las gafas 3D

#### ! Precaución

- Durante la visualización de imágenes 3D, se recomienda mantener una distancia no inferior a dos veces la longitud diagonal de la pantalla.
- No guarde las gafas 3D en condiciones extremas. La exposición a temperatura demasiado altas o bajas puede dañar las lentes. No utilice gafas deformadas.
- No aplique presión ni someta las gafas 3D a impactos. Trate las gafas 3D con cuidado para no dañarlas.
- Las lentes de las gafas 3D pueden rayarse. Utilice un trapo suave y limpio para limpiarlas. Un trapo seco puede dañar la superficie de las lentes.
- Si se rayan las lentes de las gafas 3D con objetos punzantes o durante la limpieza con productos químicos, podrían distorsionarse las imágenes 3D.

## Utilización del menú Mis Apls.

Se encuentra en la parte inferior de la pantalla de inicio para un rápido acceso a búsquedas, Internet, LG Smart World, y 3D World.

### Menú de Casa ➔ [Mis Apls.]

1. Pulse HOME (🏠).
2. Seleccione la aplicación que desea ejecutar.



### Para editar los elementos de mis aplicaciones

Cambiar órdenes / borra elementos arrastrando los iconos de las aplicaciones de Mis Ap con el mando a distancia Magic.

1. Pulse HOME (🏠).
2. Seleccione [Mis Apls.], y pulse la **Wheel** (⦿).

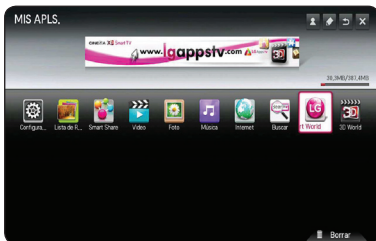

3. Si desea borrar una aplicación, arrástrela con el botón de la **Wheel** (⦿) pulsado hasta la papelera de reciclaje [Borrar] y seleccione [OK].

## Utilización de la aplicación [Buscar]

Esta función le permite realizar una búsqueda eficiente de aplicaciones LG y otros contenidos. Introduzca los términos de búsqueda con un dispositivo, por ejemplo, el mando a distancia, para buscar en LG Apps, y partes de los servicios Premium.

1. Seleccione [Buscar] en [Mis Apls.] y pulse la rueda **Wheel** (⦿).
2. Introduzca los términos que desea buscar en el espacio en blanco.



**1** Buscar - Introduzca los términos de búsqueda

**2** Botón de búsqueda – Tras introducir los términos de búsqueda, seleccione el botón o utilice el botón de color rojo en el control remoto.

**3** Atrás -Vuelve al paso anterior.

## Utilización de la aplicación de navegador de Internet [Internet]

Escribe la URL manualmente en la pantalla o visita páginas web añadidas a Favoritos.

1. Seleccione [Internet] en [Mis Apl.] y pulse la rueda **Wheel** (⦿).
2. Introduzca los términos que desea buscar en el espacio en blanco.



- 1 Introduce la dirección web o URL.
- 2 Selecciona la apertura de varios navegadores web.
- 3 Añada la página actual a los favoritos.
- 4 Cambia a una página web visitada anteriormente.

### ! Nota

- Para obtener la mejor calidad de servicio, suscríbese a un servicio de Internet de 4,0Mbps (1,5Mbps o más rápido). Póngase en contacto con el ISP (proveedor de servicios de Internet) para cualquier problema relacionado con la velocidad de Internet.
- Internet sólo funciona con plug-ins preinstalados.
- Internet sólo reproduce los siguientes formatos de archivos: JPEG/ PNG/ GIF/WMV (ASF)/ WMA/ MP3/ MP4
- Internet se cierra cuando la memoria es insuficiente.
- Para Internet, se utilizan las fuentes instaladas en la unidad y pueden no visualizarse normalmente, dependiendo de los contenidos reproducidos.
- Internet no es compatible con la descarga de archivos y fuentes.
- Internet sirve sólo para esta unidad. Por esta razón, puede funcionar de un modo diferente a otros navegadores para PC.

## Ajuste los Parámetros de Configuración

Usted puede cambiar la configuración del unidad en el menú [Config.].

1. Pulse HOME (🏠).

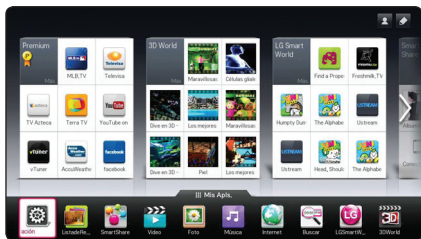

2. Seleccione el menú [Config.] en [Mis Apls.]. Aparecerá el menú [Config.].

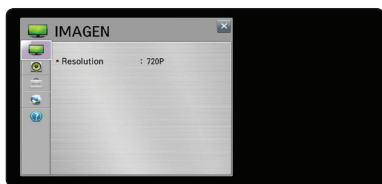

3. Utilice ▼/▲ para seleccionar la primera opción y moverse al segundo nivel.



4. Utilice ◀/▶ para seleccionar una segunda opción de configuración y pulse Wheel (⦿) para desplazarse hasta el tercer nivel.

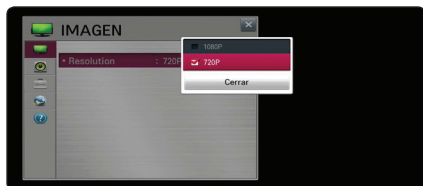

5. Utilice ▼/▲ para seleccionar la opción deseada y pulse Wheel (⦿) para confirmar su selección.

## Menú [IMAGEN]

### Resolución

Establece la resolución de salida de la señal de vídeo HDMI.

**Menú de Casa** → [Config.] → [IMAGEN]

#### [1080p]

Salidas de vídeo a 1 080 líneas progresivas.

#### [720p]

Salidas de vídeo a 720 líneas progresivas.

### ! Nota

Si se cortan las partes superior, inferior, derecha e izquierda de la imagen, cambie la opción de configuración RELACIÓN DE ASPECTO DE TV SOLO ESCANEADO en su televisor. Dependiendo de la marca del televisor, la configuración del menú puede variar ligeramente.

## Menú [SONIDO]

Establezca las opciones de sonido de la unidad de acuerdo al tipo de sistema de audio que utilice.

**Menú de Casa** → [Config.] → [SONIDO]

### ! Nota

Debido a que hay muchos factores que afectan el tipo de salida de audio, vea las "Especificaciones de Salida de Audio" en la página 47 para más detalles.

## Configuración de sonido

### [PCM]

Seleccione si conecta el puerto HDMI OUT o DIGITAL AUDIO OUT de esta unidad a un dispositivo con un decodificador digital estéreo de 2 canales.

### [Automático]

Seleccione si conecta el puerto HDMI OUT ó DIGITAL AUDIO OUT de esta unidad a un dispositivo con un decodificador PCM o Dolby Digital.

## DRC (Control de Rango Dinámico)

Esta función le permite escuchar un vídeo en un menor volumen sin perder la claridad de sonido.

### [Apagado]

Apaga esta función.

### [Encendido]

Comprimir el rango dinámico de la salida de audio Dolby Digital.

## Menú [OPCIÓN]

**Menú de Casa** ➔ [Config.] ➔ [OPCIÓN]

### Menú de idioma

Seleccione un idioma para el menú [Config.] y la pantalla de visualización.

### Apagado Automático

El salvapantallas aparece cuando la unidad se deja en el modo de parada (Stop) durante más de cinco minutos. Si ajusta esta opción en [Encendido], la unidad se apagará automáticamente después de mostrar el salvapantallas durante 20 minutos. Ajuste esta opción en [Apagado] para dejar el salvapantallas hasta que la unidad sea accionada por el usuario.

### Puntero

Ajusta la velocidad, forma y tamaño del punto del mando a distancia Magic.

#### [Velocidad]

Ajusta la velocidad de movimiento del puntero.

#### [Forma]

Elige entre diferentes formas del puntero.

#### [Tamaño]

Elige el tamaño del puntero

#### [Alineac.]

Cambia la opción a [Encendido]. Si hay alguna desalineación entre el puntero Magic y la dirección real indicada por el mando a distancia, mueva el mando a distancia Magic a izquierda y derecha para realinearlo. El puntero Magic se realineará automáticamente hacia el centro, haciendo más fácil su control.

## Globo de ayuda

Esta función le permite mostrar o eliminar el globo de guía del menú de configuración. Ajuste esta opción en [Encendido] para mostrar la guía.

## Configuración Inicial

Puede reiniciar la unidad a su configuración original de fábrica.

### ! Nota

Si restablece la unidad a su configuración original de fábrica utilizando la opción [Configuración Inicial], tendrá que configurar toda la activación de los servicios en línea y los ajustes de red de nuevo.

## Configuración Smart TV

Ajusta la configuración relacionada con Smart TV y gestiona las ID.

### [País de Smart TV]

Cambia la configuración de país en Smart TV. Recibe servicios Premium y aplicaciones LG del país deseado.

### [Versión premium]

Muestra la versión del servicio Premium.

### [Lista de IDs]

Comprueba y borra las ID introducidas en el servicio LG Smart de la unidad.

### [Restablecer]

Inicializa toda la información registrada del dispositivo seleccionando [Restablecer Información de Registro].

### [Aviso legal]

Muestra el aviso legal para Smart TV.

## Menú [RED]

La configuración [RED] es necesaria para utilizar la actualización de software, el navegador Web y los servicios de contenido en línea.

**Menú de Casa** ➔ **[Config.]** ➔ **[RED]**

### Conexión de red

Si su entorno de red doméstica está preparado para conectar la unidad, necesitará establecer su conexión de red cableada o inalámbrica para la comunicación de red. (Consulte "Conexión a la red doméstica" en la página 11.)

### Estado de red

Si desea comprobar el estado de la red en esta unidad, seleccione la opción [Estado de red] y pulse la **Wheel** (●) para comprobar si se ha establecido una conexión a la red y a Internet.

### Configuración Wi-Fi Direct

Este reproductor es un dispositivo certificado Wi-Fi Direct™. Wi-Fi Direct™ es la tecnología que conecta dispositivos unos con otros sin conectarse a un Punto de Acceso o a un Ruteador. Configure esta opción en [Activo] para activar el modo Wi-Fi Direct™. Consulte la página 23 para la conexión del dispositivo.

### Ajustes de Smart Share

#### [Nombre del dispositivo]

Puede introducir un nombre de red con el teclado virtual. Su red doméstica reconocerá este reproductor con el nombre introducido.

#### [DivX® VOD]

ACERCA DEL VIDEO DIVX: DivX® es un formato de vídeo digital creado por DivX, LLC, una filial de Rovi Corporation. Este es un dispositivo con certificado oficial DivX que reproduce vídeo DivX. Visite [www.divx.com](http://www.divx.com) para más información y herramientas de software para convertir archivos a vídeo DivX.

ACERCA DEL VIDEO-ON-DEMAND DE DIVX: Este dispositivo Certificado DivX debe ser registrado para poder reproducir películas adquiridas en formato DivX Video-on-Demand (VOD). Para obtener su código de registro, busque la sección de DivX VOD en el menú de configuración del dispositivo. Visite [vod.divx.com](http://vod.divx.com) para obtener más información sobre cómo completar su registro.

#### [Registration]

Muestra el código de registro de su reproductor.

#### [Deregistration]

Desactiva su unidad y muestra el código de desactivación.

#### ! Nota

Todos los vídeos descargados desde DivX VOD con este código de registro pueden ser reproducidos únicamente en esta unidad.

#### ESN

Muestra DRM (digital rights management) de la información.



## Menú [SOPORTE]

Menú de Casa → [Config.] → [SOPORTE]

### Actualización de Software

#### [Versión actual]

Muestra la versión actual del software.

#### [Revisar Versión de Actualización]

Puede actualizar el software mediante la conexión de la unidad directamente al servidor de actualizaciones de software (ver página 37).

### Información de producto/servicio.

Es compatible con la información de producto, versión actual del programa e información de centros de servicio.

### Inicialización de Premium

Se reiniciarán la información de Premium, la configuración del país, y la información de registro de usuario Cuando se produce un error en una página Premium, el reinicio resuelve el problema.

## Actualización de Software de Red

### Notificación de actualización de red

De vez en cuando, pueden estar disponibles mejoras de rendimiento y/o características adicionales o servicios para las unidades que estén conectadas a una red doméstica de banda ancha. Si hay nuevo software disponible y la unidad está conectada a una red doméstica de banda ancha, la unidad le informará acerca de las actualizaciones de la siguiente manera.

1. El menú de actualización aparecerá en la pantalla cuando usted encienda la unidad.
2. Utilice el botón ◀ o ▶ del mando a distancia para seleccionar una opción deseada y pulse la Wheel (⦿).

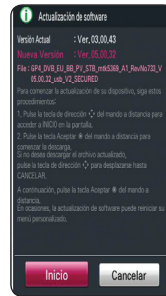

<b>[Iniciar]</b>	Inicia la actualización de software.
<b>[Cancelar]</b>	Abandona el menú de actualización y lo muestra en el siguiente arranque.

## Actualización de Software

Puede actualizar la unidad utilizando el software más reciente para mejorar el funcionamiento de los productos y/o agregar nuevas características. Puede actualizar el software mediante la conexión de la unidad directamente al servidor de actualizaciones de software.

### ! Nota

- Antes de actualizar el software de su unidad, retire el dispositivo USB de la unidad.
- Antes de actualizar el software en su unidad, apáguela y luego enciéndala de nuevo.
- Durante el procedimiento de actualización de software no apague la unidad ni desconecte la alimentación ca ni pulse ningún botón.
- Si cancela la actualización, desconecte la alimentación y vuelva a encenderlo para obtener un rendimiento estable.
- Esta unidad no se puede actualizar a una versión de software previa.

1. Verifique la conexión de red y la configuración (página 11).
2. Seleccione la opción [SOPORTE] en el menú [Config.]
3. Seleccione la opción [Act. Software] y pulse la **Wheel** (⦿).

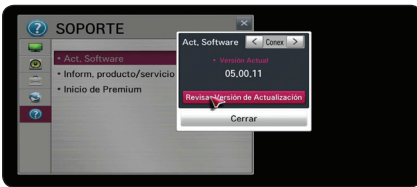

La unidad mostrará la versión actual. Seleccione el botón [Revisar Versión de Actualización].

### ! Nota

Si no hay una actualización disponible, aparecerá el mensaje "No se encontró actualización".

4. Si existe una nueva versión, se visualiza la información de la versión.
5. Seleccione [Actualizar] para empezar. (Al seleccionar [Cerrar], finalizará la actualización).

### ! Precaución

No apague la unidad durante el procedimiento de actualización de software.

6. Cuando finalice la actualización, el mensaje "Actualización finalizada. Reinicialice" aparecerá, y la alimentación reiniciará con la nueva versión.

### ! Nota

La Actualización de Software puede no funcionar correctamente dependiendo de su entorno de Internet. En este caso, puede obtener el software más reciente del Centro de Servicio autorizado LG Electronics y a continuación, actualizar su unidad. Consulte "Atención al cliente" en la página 46.

# Acerca de Nero MediaHome 4 Essentials

Nero MediaHome 4 Essentials es un software para compartir con esta unidad archivos de vídeo, audio e imagen almacenados en su computadora como un servidor digital de medios compatible con DLNA.

## ! Nota

- El CD-ROM Nero MediaHome 4 Essentials está diseñado para PC y no debe ser insertado en esta unidad o en ningún otro producto distinto a una PC.
- El CD-ROM Nero MediaHome 4 Essentials suministrado es una edición de software personalizada sólo para compartir archivos y carpetas en esta unidad.
- El software suministrado Nero MediaHome 4 Essentials no es compatible con las siguientes funciones: Transcodificación, IU remota, control de TV, servicios de Internet e iTunes de Apple
- El software suministrado Nero MediaHome 4 Essentials puede descargarse en <http://www.nero.com/download.php?id=nmhlgewin>.
- Los ejemplos que utiliza este manual para explicar el funcionamiento de esta unidad se corresponden con la versión en inglés de Nero MediaHome 4 Essentials. Siga la explicación consultando el funcionamiento de la versión en su idioma.

- Espacio en disco duro: Espacio de disco duro de 200 MB para una instalación típica de Nero MediaHome independiente
- Procesadores 1,2 GHz Intel® Pentium® III o AMD Sempron™ 2200 +
- Memoria: 256 MB de RAM
- Tarjeta gráfica con un mínimo de 32 MB de memoria de vídeo, una resolución mínima de 800 x 600 píxeles y configuración de color de 16 bits
- Windows® Internet Explorer® 6.0 o superior
- DirectX® 9.0c revisión 30 (Agosto de 2006) o superior
- Entorno de red: 100 Mb Ethernet, WLAN

## Ciertos requisitos del sistema

### Windows PC

- Windows® XP (Service Pack 2 o superior), Windows Vista®7 (no se requiere el Service Pack), Windows® XP Media Center Edition 2005 (Service Pack 2 o superior), Windows Server® 2003
- Windows Vista® 64-bit edition (la aplicación se ejecuta en modo de 32-bits)
- Windows Vista®7 64-bit edition (la aplicación se ejecuta en modo de 32-bits)

## Requisitos de archivos

### Archivos de vídeo

Extensiones de archivo	Códec	
*.asf	Vídeo	VC-1 Perfil avanzado, VC-1 Perfil simple y principal
*.wmv	Audio	Estándar WMA, WMA9 Profesional
*.divx, *.avi	Vídeo	DIVX3.11, DIVX4, DIVX5, DIVX6, XVID, MPEG1, H.264/ AVC, Motion Jpeg
*.mp4, *.m4v, *.mov	Vídeo	H.264/AVC, MPEG-4 Part2
*.mkv	Vídeo	H.264/AVC
	Audio	AAC
*.ts *.trp *.tp	Vídeo	H.264/AVC, MPEG-2 VC-1
	Audio	MPEG-1 Layer I, II, MPEG-1 Layer III (MP3),
Dolby Digital, Dolby Digital Plus, AAC, ADPCM		
*.vob	Vídeo	MPEG-1, MPEG-2
	Audio	Dolby Digital, MPEG-1 Layer I, II, DVD-LPCM
*.mpg	Vídeo	MPEG-1
*.mpeg	Audio	MPEG-1 Layer I, II

## Archivos de audio

Tipo de archivo	Elemento	Información
mp3	Tasa de bits	32 kb/s - 320 kb/s
	Muestreo PCM.	16 kHz - 48 kHz
	Compatible	MPEG1, MPEG2, Layer2, Layer3

## Archivos de fotos

Tipo de archivo	Elemento	Perfil
2D (jps, jpg, jpe) 3D (jps)	Tipo de archivo disponible	15 360 x 8 640 bit/pixel Tipo progresivo: 1 920 x 1 440 bit/pixel
	Tamaño de fotografía	Mínimo: 64 x 64 Máximo: Tipo normal: 15 360 (W)x 8 640 (H) Tipo progresivo: 1 920 (W)x 1 440 (H)
3D (mpo)	Tipo de archivo disponible	mpo
	Tamaño de fotografía	Tamaño 4:3 : 3 648x2 736, 2 592x1 944, 2 028x1 536 Tamaño 3:2 : 3 648x2 432

## Smart Share™ compatible con Upgrader

- Velocidad máxima de transferencia de datos:  
20 Mb/s (Mega bits por segundo)
- Formatos de subtítulos externos compatibles:  
\*.smi, \*.srt, \*.sub (Micro DVD, SubViewer 1,0/2,0), \*.ass, \*.ssa, \*.txt (TMPlayer), \*.psb (Power DivX)
- Formatos de subtítulos internos compatibles:  
XSUB (compatible con subtítulos internos generados con DivX6)

**! Nota**

- El nombre del archivo está limitado a 129 caracteres.
- Máximo de archivos/carpetas: Menos de 2 000 (número total de archivos y carpetas)
- Dependiendo del tamaño y número de archivos, pueden ser necesarios varios minutos para leer el contenido del medio.
- La compatibilidad de archivos puede diferir dependiendo del servidor.
- Debido a que la compatibilidad en el servidor DLNA está probada en el paquete de servidor DNLA (Neo MediaHome 4 Essentials), los requisitos de archivo y las funciones de reproducción pueden diferir dependiendo de los servidores de medios.
- Los requisitos de archivo de la página 40-41 no siempre son compatibles. Puede haber algunas restricciones según las características del archivo y la capacidad del servidor de medios.
- Solo se pueden reproducir archivos de subtítulos de vídeo en una carpeta compartida del servidor media DLNA creada mediante el software Nero Media Home 4 Essentials suministrado con el pack correspondiente a esta unidad.
- Es posible que los archivos de medios extraíbles, como los controladores de un dispositivo USB, no puedan compartirse correctamente en su servidor de medios.
- Las películas HD contenidas en el USB 1,0/1,1 pueden no reproducirse correctamente. Se recomienda el uso de USB 2,0 para la reproducción de archivos de vídeo HD.
- Esta unidad no es compatible con archivos grabados con GMC<sup>\*1</sup> o Qpel<sup>\*2</sup>.
  - \*1 GMC - Compensación global de movimiento
  - \*2 Qpel - Cuarto de píxel
- Sólo es compatible H.264/AVC nivel de perfil 4,1 e inferior.
- Algunos subtítulos creados por usuarios pueden no funcionar correctamente.
- Los archivos de audio y vídeo se pondrán en la misma carpeta. En este caso, debe asignarse los mismo nombres para los archivos de vídeo y subtítulos para una visualización correcta.
- El límite de tamaño de archivo depende del entorno de codificación.
- DLNA significa Alianza para el Estilo de Vida Digital en Red, lo cual permite a los usuarios acceder a archivos de vídeo/música/foto almacenados en el servidor y disfrutar de ellos en la unidad mediante una red doméstica.
- Pueden no funcionar algunos archivos de vídeo realizados con codificador.
- Si un archivo de vídeo de un dispositivo USB no es compatible con alta velocidad, podría no reproducirse correctamente.
- Sólo garantizamos la reproducción normal para los requisitos de archivo de la página 40-41.
- Cuando se añada un archivo de subtítulos posteriormente, deberá reiniciar la carpeta compartida.
- En el caso de subtítulos internos y externos juntos en un contenido, desaparece el subtítulo interno.
- Durante la reproducción de archivos en DLNA, pueden no aparecer algunos subtítulos y cambiarse el idioma del audio.

## Acerca de DLNA

Esta unidad es un reproductor certificado DLNA de documentos multimedia que puede mostrar y reproducir contenidos fílmicos, fotográficos y musicales desde su servidor de medios digitales compatible con DLNA (PC y dispositivos electrónicos de consumo).

La Digital Living Network Alliance (DLNA) es una organización interprofesional compuesta por compañías de electrónica de consumo, informática y dispositivos móviles. Digital Living brinda a los consumidores la posibilidad de compartir fácilmente los medios digitales a través de su red en el hogar.

El logotipo de certificación DLNA hace que sea fácil encontrar productos que cumplan con las Directrices de Interoperatividad de la DLNA. Esta unidad cumple con las Directrices de Interoperatividad de DLNA v1.5.

Cuando un PC que ejecuta el software servidor DLNA u otro dispositivo compatible con DLNA está conectado a este unidad, pueden necesitarse algunos cambios de parámetros en el software u otros dispositivos. Para más información, consulte las instrucciones de funcionamiento del software o el dispositivo.

## Ciertos requisitos del sistema

Para reproducción de vídeo de alta definición:

- Pantalla de alta definición con tomas de entrada HDMI.

Para reproducción de audio Dolby® Digital Plus:

- Un amplificador/receptor con un decodificador integrado (Dolby Digital, Dolby Digital Plus).
- Altavoces principales, centrales, surround y subwoofers conforme sea necesario para el formato elegido

## Notas de Compatibilidad

- Si experimenta problemas de compatibilidad, póngase en contacto con un Centro de Servicio al Cliente autorizado.
- Dolby Digital Plus es compatible con un máximo de 5,1 canales si se usa la conexión HDMI para la salida de audio de la unidad.

## Acerca del mando a distancia Magic

### Para registrar el mando a distancia Magic

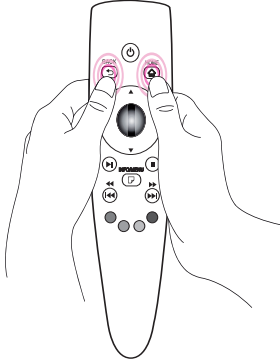

Pulse los botones HOME (🏠) y BACK (↶) al mismo tiempo durante 5 segundos. El mando a distancia Magic se desacoplará de la unidad.

#### ! Nota

- Pulse el botón BACK (↶) con el mando a distancia dirigido a la unidad durante 5 segundos para reiniciarlo y anular el registro.
- Ajusta la velocidad y la forma del puntero Magic que aparece en la pantalla. (Consulte la configuración del puntero Magic (página 35)).
- Si no ha usado el puntero Magic durante un cierto periodo de tiempo, desaparecerá. Cuando el puntero Magic desaparezca de la pantalla, agite el mando a distancia Magic a izquierda y derecha. Aparecerá de nuevo.
- Si pulsa el botón de navegación mientras mueve el puntero en la pantalla, el puntero desaparece y el mando a distancia Magic funciona como un mando a distancia regular.

#### ! Precaución

- Utilice una distancia de 10 metros. Si utiliza el mando a distancia desde distancias superiores o con obstrucciones en la línea de visión, podría no funcionar correctamente.
- Los dispositivos electrónicos cercanos pueden causar interferencias en la comunicación. Aparatos como hornos microondas y LAN inalámbrica utilizan el mismo rango de frecuencia (2,4 GHz) que el mando a distancia Magic y puede causar interferencias.
- El mando a distancia Magic podría romperse si se cae o sufre otros daños.
- No lo deje caer ni lo someta a impactos.



## Solución de problemas

### General

Síntoma	Causa y Solución
No hay alimentación.	<ul style="list-style-type: none"> <li>• Conecte con seguridad el cable de alimentación al tomacorriente de la pared.</li> </ul>
No se pueden reproducir archivos de vídeo, sonido o imagen.	<ul style="list-style-type: none"> <li>• Los archivos no se graban en un formato que la unidad pueda reproducir.</li> <li>• La unidad no es compatible con el códec del archivo de vídeo.</li> </ul>
El mando a distancia no funciona correctamente.	<ul style="list-style-type: none"> <li>• El mando a distancia no está orientado hacia el sensor remoto de la unidad.</li> <li>• El mando a distancia está demasiado lejos de la unidad.</li> <li>• Hay un obstáculo en la trayectoria entre el mando a distancia y la unidad.</li> <li>• Se han agotado las pilas del mando a distancia.</li> <li>• Se recomienda usar pilas alcalinas.</li> </ul>
El dispositivo de almacenamiento USB conectado no se reconoce.	<ul style="list-style-type: none"> <li>• Intente con un cable USB diferente, algunos cables USB no son compatibles con la corriente necesaria para el funcionamiento normal del USB.</li> <li>• Si utiliza un cable de extensión USB o USB HUB, los dispositivos USB no podrán reconocerse.</li> <li>• Cualquier dispositivo USB que requiera la instalación de programas adicionales al estar conectado a un ordenador, no será compatible.</li> <li>• Esta unidad sólo es compatible con USB Flash Drive y USB External HDD con formato FAT32 o NTFS.</li> </ul>

### Imagen

Síntoma	Causa y Solución
No hay imagen.	<ul style="list-style-type: none"> <li>• Seleccione el modo de entrada de vídeo apropiado en el televisor de modo que la imagen de la unidad aparezca en la pantalla de televisión.</li> <li>• Su televisor puede no ser compatible con la resolución que usted ha establecido en la unidad. Cambie la resolución que acepta su televisor.</li> <li>• El enchufe de salida del reproductor HDMI OUT está conectado al dispositivo DVI que no es compatible con la protección de derechos de autor.</li> </ul>
Aparece ruido en la imagen.	<ul style="list-style-type: none"> <li>• Establezca la resolución que acepte su televisor.</li> </ul>

## Restablecer valores predeterminados

Síntoma	Causa y Solución
Puede restablecer la unidad como se le indica a continuación.	<ul style="list-style-type: none"> <li>• Pulse el botón RESET de la parte inferior de la unidad. La unidad quedará en reposo.</li> <li>• Para encenderla de nuevo, pulse el botón  (<b>ENCENDIDO</b>) del mando a distancia.</li> </ul>

## Red

Síntoma	Causa y Solución
Los servicios de streaming de vídeo (como YouTube™, etc.) a menudo se detienen o se almacenan en "buffer" durante la reproducción.	<ul style="list-style-type: none"> <li>• La velocidad de su servicio de banda ancha puede no ser lo suficientemente rápida para los servicios de streaming de vídeo. Le recomendamos que se comunique con su proveedor de servicios de Internet (ISP) e incremente la velocidad de su banda ancha.</li> </ul>
La carpeta compartida o los archivos de su servidor media no se visualizan en la lista de dispositivos.	<ul style="list-style-type: none"> <li>• Se está ejecutando el software cortafuegos o anti-virus en su servidor de medios. Apague el cortafuego o el software anti-virus ejecutado en su servidor media.</li> <li>• La unidad no está conectada a la red de área local a la cual el servidor media está conectado.</li> </ul>
No se puede conectar el unidad al punto de acceso o router LAN inalámbrico.	<ul style="list-style-type: none"> <li>• La comunicación inalámbrica puede ser interrumpida por dispositivos del hogar que estén usando radiofrecuencias. Aleje el unidad lejos de ellos.</li> </ul>
El punto de acceso no se muestra en la lista de "Nombres de puntos de acceso".	<ul style="list-style-type: none"> <li>• Es posible que el punto de acceso o router LAN inalámbrico no estén transmitiendo su SSID. Ajuste su punto de acceso para transmitir su SSID a través de su computadora.</li> <li>• Su dispositivo de red, por ejemplo, el punto de acceso, puede no estar ajustado al rango de frecuencias disponibles y el canal que este unidad soporte. Intente establecer el rango de frecuencias y el canal en la configuración de dispositivos de red.</li> </ul>

## Atención al cliente

Puede actualizar la unidad utilizando el software más reciente para mejorar el funcionamiento de los productos y/o agregar nuevas características. Para obtener el software más reciente para esta unidad (si se han hecho las actualizaciones), visite <http://www.lg.com/global/support/> o póngase en contacto con el centro de atención al cliente de LG Electronics.

## Notificación de software de código fuente abierto

Para obtener el correspondiente código bajo la licencia de GPL, LGPL y otras licencias de código abierto, visite <http://opensource.lge.com>. Todos los términos referidos, la exclusión de garantía y los avisos de copyright pueden descargarse con código abierto.

## Especificaciones de Salida de Audio

	Entrada de audio	Salida Digital de Audio
<b>Automático</b>	MPEG	PCM
	Dolby Digital	Dolby Digital
	Dolby Digital Plus	Dolby Digital
	HE-AAC	PCM
<b>PCM</b>	Todo	PCM

## Especificaciones

General	
Fuente de alimentación	DC 12 V $\equiv$ 1.5A 110 - 240 V ~ 50/ 60Hz
Consumo de energía	18 W
Adaptador CA	DA-18B12
Dimensiones (An x Alt x P)	Aprox.200 x 29 x 120 mm
Peso Neto (Aprox.)	0,51 kg
Temperatura de funcionamiento	5 °C a 35 °C
Humedad de funcionamiento	5 % a 90 %

Salidas	
Salida HDMI (Vídeo / audio)	19 pines (Tipo A, Conector HDMI™)
AUDIO DIGITAL OUT (OPTICAL) (salida digital de audio – óptica)	3 V (p-p), Conector Óptico x 1

Sistema	
Sistema de Señal	Sistema de TV estándar PAL a color
Puerto LAN	Conector Ethernet x 1, 10BASE-T / 100BASE-TX
LAN inalámbrico (antena interna)	IEEE 802,11b/g/n (banda 2,4 GHz)
Suministro de alimentación del puerto (USB)	5 Vcc $\equiv$ 500 mA

- Diseño y especificaciones sujetas a cambios sin previo aviso.

## Marcas registradas y Licencias



HDMI, el logotipo de HDMI y High-Definition Multimedia Interface son marcas comerciales o marcas comerciales registradas de HDMI licensing LLC.

---



Fabricado bajo licencia de Dolby Laboratories. Dolby y el símbolo de la Doble D son marcas registradas de Dolby Laboratories.

---



DLNA®, el logotipo de DLNA y DLNA CERTIFIED® son marcas registradas, marcas de servicio o marcas de certificación de la Digital Living Network Alliance.

---



El logotipo Wi-Fi CERTIFIED es una marca de certificación de la Wi-Fi Alliance.

---



DivX®, DivX Certified® y los logotipos asociados son marcas registradas de Rovi Corporation o sus filiales y se utilizan bajo licencia.

Cubierto por una o más de las siguientes patentes de EE.UU.: 7295673; 7460668; 7515710; 7519274

---

## Mantenimiento

### Manejo de la Unidad

#### Al transportar la unidad

Conserve el embalaje original y los materiales de embalaje. Si tiene que enviar la unidad, para una máxima protección vuelva a embalarla en su embalaje original.

#### Limpieza de la unidad

Para limpiar el reproductor, use un trapo seco y suave. Si las superficies están extremadamente sucias, use un trapo suave ligeramente humedecido con una solución detergente ligera. No utilice disolventes fuertes tales como alcohol, bencina o diluyente, ya que podrían dañar la superficie de la unidad.

Mantener limpias las superficies exteriores

- Do not use volatile liquids such as insecticide spray near the unit. No utilice líquidos volátiles, como insecticidas, cerca de la unidad.
- Limpiar aplicando presión puede dañar la superficie.
- No deje productos de caucho o plástico en contacto con la unidad durante un largo período de tiempo.

## Información importante acerca de los Servicios de Red

Toda la información, datos, documentos, comunicaciones, descargas, archivos, textos, imágenes, fotografías, gráficos, videos, transmisiones por Internet, publicaciones, herramientas, recursos, software, códigos, programas, applets, widgets, aplicaciones, productos y otros contenidos ("Contenidos") y todos los servicios y ofertas ("Servicios") proporcionados o puestos a disposición por un tercero (cada proveedor de servicios) son responsabilidad exclusiva del proveedor de servicios que los origina.

The availability of and access to Content and Services furnished by the Service Provider through the LGE Device are subject to change at any time, without prior notice, including, but not limited to the suspension, removal or cessation of all or any part of the Content or ServLa disponibilidad y el acceso a Contenidos y Servicios prestados por el proveedor a través del dispositivo LGE están sujetos a cambios en cualquier momento y sin previo aviso, incluyendo, no sólo la suspensión, sino además, eliminación o cese de la totalidad o cualquier parte de los Contenidos o Servicios.

Si tiene alguna consulta o problema relacionado con los Contenidos o Servicios, puede consultar la página web del proveedor de servicios para obtener la información más actualizada. LGE no se hace responsable del servicio al cliente relacionado con los contenidos y servicios. Cualquier pregunta o solicitud de servicio relacionado relacionadas con los Contenidos o Servicios debe ser realizada directamente a los Proveedores de Contenidos y Servicios.

Tenga en cuenta que LGE no se hace responsable de ningún Contenido o Servicio proporcionado por su Proveedor de Servicios ni de cualquier cambio, ya sea la eliminación o el cese de dicho Contenido o Servicio y no da garantía de la disponibilidad de acceso a tales Contenidos o Servicios.

