



MOLINO
kitchen

80%
LESS FAT

AIR FRYER oven

Manual

Gebruikershandleiding

Manuel d'utilisation

Bedienungsanleitung



12
LITER

0%
FATT

1800
WATT

9
FUNCTIONS



AIR FRYER oven

MANUAL.....4
 GEBRUIKERSHANDLEIDING.....22
 MANUEL D'UTILISATION.....40
 BEDIENUNGSANLEITUNG.....58

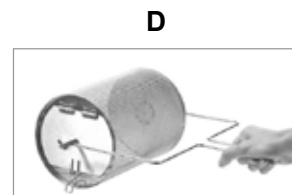
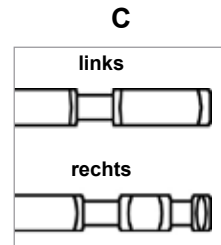
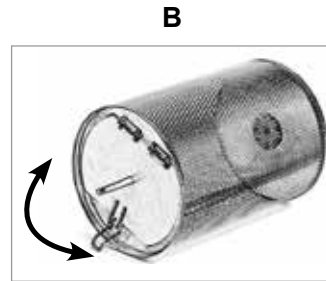
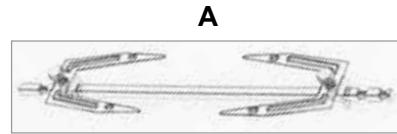

Lieferumfang | Items Supplied | Composition | Leveringsomvang

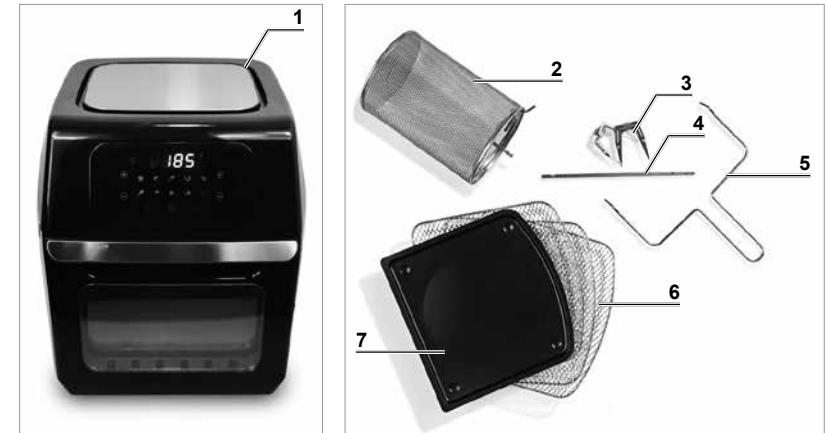

Geräteübersicht | Device Overview | Vue générale de l'appareil Apparaatoverzicht

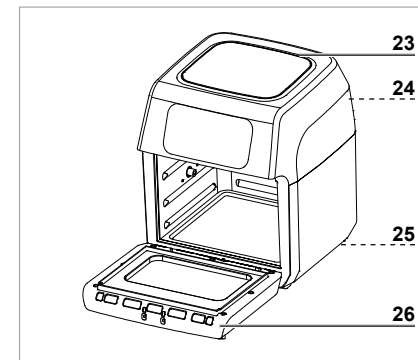
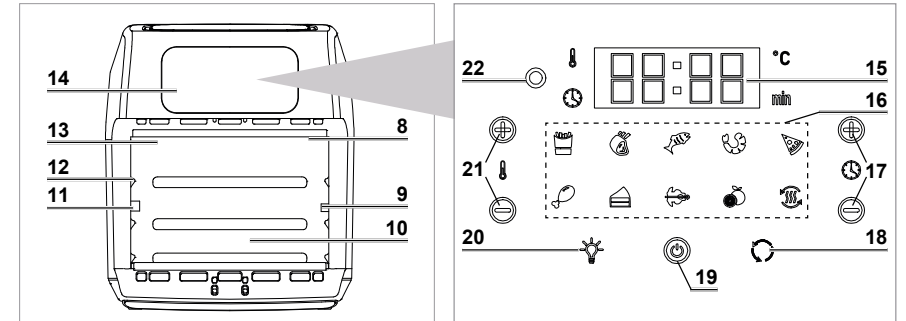



AIR FRYER oven

Contents

Items Supplied	5
Device Overview	5
Intended Use	6
Safety Instructions	6
Accessories	9
Before Initial Use	11
Basic Use of the Device	11
Cleaning	13
Technical Data	13
Troubleshooting	14
Disposal	15
Suggested Recipes	15



**IMPORTANT NOTICES!
PLEASE KEEP FOR
REFERENCE!**

Explanation of the Symbols



Danger symbols: These symbols indicate risks of injury (e.g. from electricity or fire). Read through the associated safety notices carefully and follow them.



Supplementary information



Read operating instructions before use.



Caution: hot surfaces!



Suitable for use with food.

Explanation of the SignalWords

DANGER

warns of serious injuries and danger to life

WARNING

warns of possible serious injuries and danger to life

CAUTION

warns of slight to moderate injuries

NOTICE

warns of material damage

Items Supplied

See page 2 and 3

- 1 Main unit (1 x)
- 2 Rotating basket (1 x)
- 3 Rotating spit fork with locking screw (2 x)
- 4 Shaft of the rotating spit (1 x)
- 5 Removal tool (1 x)
- 6 Baking rack (3 x)
- 7 Fat collecting tray (1 x)





Operating instructions (1 x)

Check the items supplied for completeness (see the “Items Supplied” chapter) and the components for transport damage. If you find any damage, do not use the device, but rather contact the customer service department.

Remove any possible films, stickers or transport protection from the device. **Never remove the rating plate or any warnings!**

Device Overview

See page 2 and 3

- 8 Heating element
- 9 Support for the shaft and the rotating basket (right)
- 10 Cooking space
- 11 Holder for the shaft and the rotating basket (left)
- 12 Rails
- 13 Lighting
- 14 Control panel
- 15 Display (alternating display of temperature and remaining cooking time during operation)
- 16 10 program buttons
- 17 +/- Increase/decrease the cooking time
- 18  Switch rotating function (rotating basket, rotating spit) on/off
- 19  On/Off button
- 20  Switch the light in the device on/off
- 21 +/- Increase/decrease the temperature
- 22  Fan symbol
- 23 Air inlet slots
- 24 Air outlet openings (on the back side)
- 25 Ventilation openings (on the bottom)
- 26 Door

Dear Customer,

We are delighted that you have chosen our hot-air fryer.

Before using the device for the first time, please read the operating instructions carefully and keep them for future reference. If the device is given to someone else, it should always be accompanied by these operating instructions. They form an integral part of the device.

The manufacturer and importer do not accept any liability if the information in these operating instructions is not complied with.

Intended Use

- This device works with hot air and is not a conventional fryer that is filled with oil or deep-frying fat. It is suitable for frying, baking, grilling, drying, keeping warm or defrosting food. It generally works like a conventional fan oven.
- The device is not suitable for preparing or heating liquids such as soups or sauces.
- The device is only suitable for private use, not for commercial use or use similar to home, e.g. in hotels, bed and breakfasts, offices, staff kitchens or similar.
- The device should only be used as described in these operating instructions. Any other use is deemed to be improper. Incorrect operation and incorrect handling may cause faults with the device and cause injury to the user.
- The following are excluded from the warranty: all defects caused by improper handling, damage or unauthorised attempts at repair. The same applies to normal wear and tear.

Safety Instructions



WARNING: Read all safety notices, instructions, illustrations and technical data provided with this device. Failure to follow the safety notices and instructions may result in electric shock, fire and / or injuries.

- This device may not be used by children aged between 0 and 8. This device may be used by **children** aged 8 and above if they are constantly supervised.
- This device may be used by people with reduced physical, sensory or mental abilities or a lack of experience and/or knowledge if they are supervised or have received instruction on how to use the device safely and have understood the dangers resulting from failure to comply with the relevant safety precautions.

- The device and the connecting cable are to be kept away from children younger than 8 years of age.
- The cleaning and **maintenance by the user** may not be carried out by children.
- Animals must be kept away from the device and the connecting cable!



CAUTION: Hot Surfaces!

The device and accessories will become very hot during use. Do not come into contact with heated parts while or after using the device! Only touch the handles and control panel while the device is in operation or immediately after it has been switched off. Wait until the device has cooled down fully before it is transported, cleaned or stored away. Use oven gloves and the removal tool if necessary when handling the hot accessories.

- Never immerse the main unit and connecting cable in water or other liquids and ensure that they cannot fall into water or become wet. There is a danger of electric shock from water.
- Never use the open door as a deposit surface, e.g. for the rotating basket! Hot accessories could damage the door. In addition, the device could tip over and present a risk of injury.
- The device must always be disconnected from the mains power when it is left unattended and before transporting, assembling, disassembling and cleaning the device.
- Do not make any modifications to the device. Also do not replace the connecting cable yourself. If the device, the connecting cable or the accessories of the device are damaged, they must be replaced by the manufacturer, customer service department or a specialist workshop in order to avoid any hazards.
- The device is not designed to be operated with an external timer or a separate remote control system.
- Note the cleaning instructions in the “Cleaning” chapter!

**DANGER – Risk of Electric Shock**

- Use and store the device only in closed rooms. Do not operate the device in rooms with high humidity.
- Should the main unit fall into water, cut off the power supply immediately. Do not attempt to pull the device out of the water while it is still connected to the mains power! Have the device checked in a specialist workshop before using it again.
- Never touch the device or the connecting cable with wet hands when the device is connected to the mains power.

**WARNING – Danger of Fire**

- Do not use the device in rooms containing easily ignitable or explosive substances.
- Do not operate the device in the vicinity of combustible material. Do not place any combustible materials (e.g. cardboard, paper or plastic) on or in the device.
- Do not connect the device along with other consumers (with a high wattage) to a multiple socket in order to prevent overloading and a possible short circuit (fire).
- Do not insert anything into the ventilation openings of the device and make sure that these do not become clogged.
- Make sure that foodstuffs containing oil and fats are not overheated. Do not place any vessels filled with oil or other liquids into the device.
- Do not cover the device during operation in order to prevent it from catching fire.
- In the event of a fire: Do not extinguish with water! Smother the flames with a fire blanket or a suitable fire extinguisher.

**WARNING – Danger of Injury**

- Keep children and animals away from plastic bags and films. There is a danger of suffocation.
- Make sure that the connecting cable is always kept out of the reach of small children and animals. There is a danger of strangulation.
- Make sure that the connected connecting cable does not present a trip hazard. The connecting cable must not hang down from the surface on which the device is placed in order to prevent the device from being pulled down.
- Take care when opening the door! There is a danger of scalding from hot steam.

NOTICE – Risk of Damage to Material and Property

- The device should only be connected to a properly installed socket. The socket must be readily accessible so that the connection to the mains can quickly be isolated. The mains voltage must match the technical data of the device.
- Do not use any extension cables.
- Unwind the connecting cable fully before connecting up the device.
- Remove the mains plug if a fault occurs during operation. Otherwise always switch off the device first before the mains plug is pulled out of the plug socket.
- Always pull the mains plug and never the connecting cable when disconnecting the device from the mains power. Do not pull or carry the device by the connecting cable.
- Always check the device for damage before putting it into operation. The device should only be used when it is undamaged, and in working order! Do not use the

device if it has malfunctioned, fallen or been dropped in water. Have it checked in a specialist workshop before using it again.

- Always place the device on a dry, even, firm and heat-resistant surface. Never place the device on a soft surface. The ventilation slots on the bottom of the device must not be covered. Otherwise it could overheat and be damaged.
- Do not place the device on or next to heat sources such as hobs or ovens. Keep naked flames, e.g. burning candles, away from the device and the connecting cable.
- Do not expose the device to extreme temperatures, persistent moisture, direct sunlight or impacts.
- Make sure that the connecting cable is not squashed, bent or laid over sharp edges and does not come into contact with hot surfaces (e.g. of the device).
- Never place objects on the device or the connecting cable.
- Use only original accessories from the manufacturer in order to guarantee that there is no interference that may prevent the device from working and to avoid possible damage.

Accessories

See page 2 and 3

Fat Collecting Tray

The fat collecting tray (7) should always be inserted so that any dripping fat, crumbs or other food residues can be collected in it. It is slid right into the bottom of the cooking space (10).

Baking Racks

The baking racks (6) are intended for drying. However, they can also be used for crisping, warming up etc.

The baking racks are slid onto the rails (12) in the cooking space (10). The heating element (8) is located at the top of the cooking space, i.e. the higher up a baking rack is placed, the more intense the heat is from above.

In the top section, the food is cooked faster and crispier. The middle position should be chosen to achieve even heating from all sides. The bottom rails are suitable for gentle cooking.

Rotating Spit

The rotating spit consists of the shaft (4) and two rotating spit forks (3). The rotating spit is suitable for grilling large pieces of meat, e.g. chicken, grilled or roast pork.

Assemble the rotating spit and insert it into the device:**PLEASE NOTE!**

- The shaft contains two small round notches marking the outermost position of the locking screws. These must not be attached any further than the outer ends of the shaft to ensure that smooth operation is possible.
- Do not place any pieces that are too large onto the rotating spit so that it can rotate without any hindrance.

1. Slide one of the rotating spit forks onto the shaft and lock it with the locking screw. The shaft contains a small round notch for the tip of the locking screw. In the case of smaller pieces of food, the rotating spit forks can be secured more centrally on the shaft (see Illustration **A**).
2. Slide the items you want to grill onto the rotating spit fork.
3. Slide the other rotating spit fork onto the shaft and food and lock it with the locking screw.
4. Plug one end of the shaft into the round holder (**11**) on the left-hand side of the cooking space (**10**). Then hang the other end of the shaft into the support (**9**) on the right-hand side of the cooking space.
5. Check that it fits securely. The rotating spit must not be able to rotate about its own axis when the device is switched off. If this is not the case, plug the left-hand end of the shaft deeper into the holder.

After use, remove the hot rotating spit from the cooking space using the removal tool (**5**) (see the "Removal Tool" section). Always use oven gloves to remove the rotating spit forks and take off the grilled items.

Rotating Basket

In the rotating basket (**2**), the food is rotated during cooking so that it becomes crispy on all sides. The rotating basket is particularly suitable for preparing chips or other potato products, small pieces of vegetables and meat as well as frozen products, e.g. chicken nuggets or squid rings.

Fill the rotating basket and insert it into the device:

1. Open the flap of the rotating basket (see Illustration **B**).
2. Fill the rotating basket no more than $\frac{3}{4}$ full with food. It should not be too full to ensure that the food is cooked evenly.
3. Close the flap and ensure that it is shut correctly so that it does not open during use.
4. First insert the left-hand side with the **L** marking of the rotating basket into the cooking space (**10**). To do this, plug the left end (with just one notch) of the shaft as far as it will go into the round holder (**11**) on the left-hand side of the cooking space. Then hang the other end (with two notches) of the shaft into the support on the right-hand side of the cooking space (see Illustration **C**).
5. Check that it fits securely. The rotating basket must not be able to rotate about its own axis when the device is switched off. If this is not the case, plug the left-hand end of the shaft deeper into the holder.

After use, remove the hot rotating basket from the cooking space using the removal tool (see the "Removal Tool" section). Always use oven gloves to open and empty the rotating basket.

Removal Tool

The hot rotating basket or rotating spit is taken out of the cooking space using the removal tool (**5**).

1. Place the ends of the removal tool under the shaft (see Illustration **D**).
2. First lift up the right-hand side of the shaft and move it forwards a little until the left end of the shaft is released from the holder.
3. Carefully lift the rotating basket or rotating spit out of the cooking space (**10**) and place down on a heat-resistant surface.

Before Initial Use

1. The device should be used for the first time without any food in it as it may produce some smoke or odours due to coating residues. Allow the device to heat up on the highest temperature setting for approx. 15 minutes without any food in it (see the "Basic Use of the Device" chapter).
2. Thoroughly rinse all accessories. Follow the instructions in the "Cleaning" chapter to do this.

Basic Use of the Device



PLEASE NOTE!

- Do not place food that is still packed in plastic wrap or plastic bags in the device.
- Only ever place down the hot accessories on a heat-resistant surface.
- Make sure that the food that you would like to prepare does not come into contact with the heating element of the device.
- Keep the device clean. Any dirt and contamination could start to burn and possibly cause faults.



The door (**26**) of the device must be closed for settings to be made and buttons to be pressed.

After switching off the device, the fan continues to run for a few seconds to cool down the device. The fan symbol (**22**) flashes.











The device has overheating protection. It switches off if it is overloaded. In this case, pull the mains plug out of the plug socket and allow the device to cool down completely.

1. Place the main unit (**1**) on the kitchen unit or another dry, clean, flat and non-heated work surface. Ensure that there is sufficient clear space at all sides.
2. Completely unwind the connecting cable and plug the mains plug into a plug socket.
3. Open the door.
4. Slide the fat collecting tray (**7**) into the bottom of the cooking space (**10**).
5. Select a suitable accessory for the food that is to be prepared (see the "Accessories" chapter). You can also use a small casserole or baking dish and place it on a baking rack (**6**).
6. Process the food and place it on / in the accessory.
7. Attach this accessory in the device (see the "Accessories" chapter).
8. Close the door.
9. Press the On/Off button (**19**). The displays on the control panel (**19**) switch on. 185°C and 15 minutes are preset.
10. Either set the temperature and cooking time manually with the buttons **+/-** (**17** and **21**) and start the cooking process by pressing the On/Off button or select one of the 10 programmes (**16**).

Choose a programme:

Touch the required programme symbol. When it flashes, the programme is activated and the device will turn on a few seconds later. As long as the symbol is flashing, a



program change is possible. With the  On/Off button, the cooking process can be started immediately. The symbols represent the following presets:

Symbol	Programme	Temperature	Cooking time
	Chips	200 °C	15 min
	Steaks / cutlets	175 °C	25 min
	Fish	165 °C	15 min
	Shrimps	160 °C	12 min
	Pizza	180 °C	15 min
	Chicken	185 °C	40 min
	Baking	160 °C	30 min
	Rotary grilling (with automatic rotating function)	190 °C	30 min
	Drying	30 °C	2h
	Heat up	115 °C	12 min





The temperatures and cooking times which are set for the programmes are merely averages and should be adjusted if necessary. As the ingredients differ due to their origin, size, shape and quality, the actual cooking temperatures and times may vary. **Make sure before serving that meat and poultry are thoroughly cooked.**

If needed, change the cooking time or temperature of a selected programme with the buttons +/- (17 and 21).

11. If the rotating basket or the rotating spit is used, touch the  button (18) to start the rotating function. (Touching the  button again will stop the rotating function.)



Until you are properly familiar with the device, the condition of the food should be checked in between times to ensure that it does not burn. To do this, switch on the light using the  button (20) or open the door. When the door is opened, operation is interrupted automatically and the light switches on. Operation is resumed once the door is closed.

12. Once the cooking time has elapsed, the device switches off automatically and a beep is heard. If the device is to be stopped prematurely, press the  On/Off button.
13. Carefully open the door and take the cooked items out of the device. Only ever take out the rotating basket or rotating spit using the removal tool (5).
14. Remove the mains plug from the plug socket after use.
15. Allow the used accessories and device to cool down and then clean them (see the "Cleaning" chapter).

Cleaning



PLEASE NOTE!

- Do not use any caustic or abrasive cleaning agents or scouring sponges for cleaning. These may damage the surface.

Clean the main unit (1) and the used accessories after each use to prevent germ formation and burning of food residues. Do not allow food residues to dry on.

1. **Do not immerse the main unit in water or other liquids! Do not place them in the dishwasher!** If necessary, clean them with a damp cloth and a little detergent.
2. Rinse all other used parts with detergent and warm water or in the dishwasher. In the case of stubborn dirt, we recommend soaking the accessories in warm water and detergent beforehand.
3. Allow all parts to dry completely or dry them with a tea towel.

Technical Data

Article number:	V06716
Model number:	GLA-1001
Power supply:	220-240 V~ 50/ 60 Hz
Power:	1800 W
Protection class	I
Capacity:	12l
Timer:	Up to 90 minutes; "Drying" programme: up to 24 hours
Temperature setting:	80 °C – 200 °C



Troubleshooting

If the device does not work properly, first check whether you are able to rectify the problem yourself. If the problem cannot be solved with the following steps, contact the customer service department.



Do not attempt to repair an electrical device yourself!

Problem	Possible cause	Fix
The device does not work. The displays on the control panel do not switch on.	The door is not closed properly.	Close the door.
	The mains plug is not inserted correctly in the plug socket.	Push the mains plug into the plug socket as far as it will go.
	The plug socket is defective.	Try another plug socket.
	No mains voltage is present.	Check the fuse of the electrical distributor (fuse box).
	The overheating protection has been triggered.	Pull the mains plug out of the plug socket and allow the device to cool down completely. Then try again.
The fuse in the electrical distributor (fuse box) is triggered.	Too many devices connected to the same circuit.	Reduce the number of devices in the circuit.
The food has not been cooked evenly.	Different items of food with different cooking times have been prepared at the same time.	Place food with a longer cooking time in the device first, then add ingredients with a shorter cooking time later.
	Items of food which require different cooking temperatures have been prepared at the same time.	Prepare items of food with different cooking temperatures one after the other.
	The set cooking time was too short or the temperature too low.	Increase the cooking time or temperature.
	The rotating basket or baking rack is overfilled.	Reduce the amount of food.
	The items of food are piled on top of one another.	Spread the food and mix it around from time to time.
The food is slightly burnt.	The selected temperature is too high or the cooking time too long.	Reduce the temperature or cooking time.
Chips made from fresh potatoes are not crispy.	The potatoes contain too much water.	Cut the potatoes into narrower pieces. Dab the potato pieces dry with some kitchen towel and then trickle a little cooking oil over them.

Problem	Possible cause	Fix
During use, an unpleasant smell or smoke is detected.	The device is dirty.	Follow the instructions in the "Cleaning" chapter.
	The device is being used for the first time.	A smell often develops when new devices are first used. The smell should disappear once the device has been used several times.
	Too much oil or grease.	Remove excess oil or grease.
Error messages E1 or E2	The sensor is defective.	Contact the customer service department.

Disposal



Dispose of the packaging material in an environmentally friendly manner so that it can be recycled.



The device is governed by the European Directive 2012/19/EU on waste electrical and electronic equipment (WEEE). Do not dispose of the device as normal domestic waste, but rather in an environmentally friendly manner via an officially approved waste disposal company.

Suggested Recipes



PLEASE NOTE!

- Before you start preparing any food, it is essential to read the "Accessories" and "Basic Use of the Device" chapters to familiarise yourself with the way that the device works. This knowledge will then enable you to prepare lots of different dishes following any recipes you want.

The temperatures and cooking times specified in the following suggested recipes are guideline figures. As the ingredients differ due to their origin, size, shape and quality, the settings actually required may vary. It is important to check how the food is cooking from time to time and adjust the temperature or cooking time. **Make sure before serving that meat and poultry are thoroughly cooked.**

Tips

- Mix the food around halfway through the cooking time to make sure it is cooked evenly or crispy.
- Generally it is not necessary to preheat the device. When preparing food which is to be ready "on the dot", it is advisable to extend the cooking time by 3 minutes.
- Cooking times are dependent on the size and quantity of the food and on the cooking temperature. However, in general the cooking times are shorter than in a conventional oven. Start with shorter cooking times and then adapt the cooking times to your personal taste.



- Generally no oil is required for preparing food. You can add oil to your food to enhance the taste by spraying your food with a little oil from the oil atomiser.
- When preparing mass-produced frozen products, you should follow the times and temperatures specified by the manufacturer. Before the specified cooking time elapses, check whether the food is already cooked through because the cooking time can be slightly shorter than in a conventional oven.

Homemade Chips

Ingredients:

4 large	Potatoes (waxy)
1 – 2 tbsp.	Cooking oil
To taste	Salt

Preparation:

1. Peel the potatoes and cut them into sticks of equal size.
2. Thoroughly wash the potatoes and then dry them off.
3. Add 1 – 2 tbsp. of oil to the potatoes and mix in. It is not essential to add oil. However, adding oil will make the chips crispier and give them a more intense flavour.
4. Place the sliced potato chips into the rotating basket.
5. Insert the rotating basket into the cooking space.
6. Start the  “Chips” programme.
7. Press the  button to activate the rotating function.
8. The chips are cooked when they are golden brown. Reduce the temperature if necessary if the chips start to get too dark. If they are not cooked after the end of the programme, extend the cooking time and adjust the temperature if necessary.



- Mix your favourite herbs and spices into the oil before adding it. This will allow you for example to prepare tasty curry or paprika-flavoured chips. There are no limits to your imagination.
- Depending on how thick you cut your potatoes, you can vary between potato wedges and thick or thin chips. The thicker the potatoes are cut, the longer the cooking time.
- Use waxy potatoes. Young potatoes contain more water and therefore take longer to cook and it is possible that they may not go as crispy.
- Wash the chopped-up potatoes with cold, clear water to remove any excess starch in the potatoes. **IMPORTANT:** Then thoroughly dry the potatoes. The less moisture is present, the crispier the chips will become.
- Preboiled potatoes will cook more evenly! Cut the potatoes into small sticks and preboil them for around five minutes. This will prevent the chips from being crispy on the outside but not fully cooked on the inside.
- If you want to prepare frozen chips, there is no need to add any oil as most frozen products are generally pre-fried! If you are going to prepare frozen chips or other frozen convenience products, follow the manufacturer's specifications on the packaging.

Cod Fillet with Garlic Herb Crust

Ingredients:

100 g	Cod fillet
1 – 2	Egg white
1	Garlic clove
1 tbsp.	Chopped basil
1 tsp.	Paprika powder
To taste	Sea salt, pepper
½ cup	Breadcrumbs

Preparation:

1. Peel the garlic and squeeze through a garlic press.
2. Mix together the garlic, the rest of the herbs and breadcrumbs in a bowl.
3. Separate off the egg white and pour it into a separate bowl.
4. Dip the cod fillet in egg white and then coat it in the garlic and herb breadcrumb coating.
5. Place the cod fillet on the backing rack.
6. Insert the baking rack into the device.
7. Start the  “Fish” programme.
8. If the cod fillet is not yet cooked, extend the cooking time if necessary.

Coconut Prawns

Ingredients:

12	Prawns (peeled and cleaned)
For the breadcrumb coating:	
½ cup	Flour
½ cup	Coconut flakes
½ cup	Breadcrumbs
1 – 2	Egg white

Preparation:

1. Add the coconut flakes and the breadcrumbs in a ratio of 1:1 to a small bowl and mix the ingredients together.
2. Pour the flour into a separate bowl.
3. Separate off the egg white and pour it into another separate bowl.
4. First roll the prawns in the flour, then dunk them in the egg white and then roll them in the coconut flake breadcrumb coating.
5. Spread the prawns on the baking rack.
6. Insert the baking rack into the device.
7. Start the  “Shrimps” programme.
8. The prawns are ready for serving when they have developed a lovely golden brown colour. If the prawns are not yet cooked after the set time has elapsed, extend the cooking time.

Spicy Chicken Legs

Ingredients:

- 4 – 6 Chicken legs
- 2 – 3 tbsp. Olive oil
- 1 Garlic clove
- 1 tsp. Sugar
- 1 tsp. Chilli powder or paprika powder
- To taste Salt, pepper

Preparation:

1. Peel the garlic and squeeze through the garlic press.
2. Mix the clove of garlic with sugar, chilli/paprika powder, salt, pepper and oil.
3. Rub the marinade into the chicken legs and allow it to infuse for at least 20 minutes.
4. Place the chicken legs on the baking rack in the middle position.
5. Start the  "Chicken" programme.
6. Check how cooked the food is in between times. The cooking time may vary depending on the size of the chicken legs. Adjust the cooking temperature and cooking time accordingly if necessary.

Chicken Breast Strips in Breadcrumbs

Ingredients:

- 2 Chicken breast fillets
- 1 – 2 Egg white
- ½ cup Flour for breadcrumbs
- ½ cup Breadcrumbs
- ½ tsp. Salt
- ½ tsp. Pepper

Preparation:

1. Separate off the egg white.
2. Place the egg white, flour and breadcrumbs in three separate bowls.
3. Chop each of the chicken breast fillets into strips of equal sizes.
4. Season the chicken breast fillet strips with salt and pepper, roll in the flour, then dip them in egg white and roll in the breadcrumb coating.
5. Place the chicken breast fillet strips on the baking rack.
6. Insert the baking rack into the device.
7. Start the  "Chicken" programme.
8. Check in between times whether the chicken breast strips are cooked through and reduce or extend the cooking time if necessary.

Skewered Grilled Chicken

Resting time: approx. 1 day

Ingredients:

- 1 Chicken, fresh, as fat as possible
- 1 pinch Salt
- 1 pinch Pepper, white, ground
- 1 pinch Thyme, crushed
- 2 Medium apples, tart
- 2 Medium onion(s), cut into quarters
- 2 cloves Garlic
- 50ml Oil
- 10g Spice mixture (roast chicken spice)

Preparation:

1. Wash the chicken and dab it dry.
2. Mix the spices together and season the abdomen of the chicken with the mixture.
3. Place the chopped apples, onions and garlic slices in the abdomen.
4. Seal up the chicken with string or cooking pins.
5. Place the chicken in an appropriate vessel. Massage oil and roast chicken spice into the skin. Marinate in the fridge for roughly 12 to 24 hours.
6. Slide the fat collecting tray onto the bottom rail in the device.
7. Fix the chicken on the rotating spit.
8. Attach the rotating spit in the device.
9. Start the  "Rotary grilling" programme.
10. If the chicken is not yet golden brown and crispy after the end of the programme, start the programme again.

The grilled chicken tastes delicious with chunks of bread. The stuffing in the chicken can be eaten but does not have to be.

Apple Turnovers

Ingredients:

- 1 – 2 Apples
- 1 roll Puff pastry from the refrigerated cabinet
- 50 g Brown sugar
- 2 tbsp. Flour
- 1 – 2 tbsp. Lemon juice
- To taste Cinnamon

Preparation:

1. Peel the apples, remove the cores and cut them into small pieces.
2. Mix together the pieces of apple, flour, sugar and lemon juice and add cinnamon to taste.
3. Roll out the puff pastry and divide it into pastry squares with an edge approx. 10 cm long.

4. Spread one tablespoon of the filling onto the pastry squares.
5. Brush a little water onto the edge of the pastry and fold it up into triangles. Firmly press down the edge of the pastry.
6. Spread the apple turnovers on the baking rack.
7. Insert the baking rack into the device in the middle position.
8. Start the  "Baking" programme.
9. Before the cooking time elapses, check whether the apple turnovers are golden brown and take them out before the end of the cooking time if necessary. If the apple turnovers appear too light, extend the cooking time.

Banana Chips

Ingredients:

To taste Bananas

Preparation:

1. Peel the bananas and cut them into slices 2 – 3 mm thick. The thinner they are, the faster they will dry.
2. Spread the banana slices on the baking racks.
3. Insert the baking rack into the device.
4. Start the  "Drying" programme.
5. Check whether the banana slices are dry. They will feel slightly leathery when they are done. Otherwise start the program again or increase the cooking time.

Basic Recipe for 12 Muffins

Ingredients:

80 g Butter
 200 g Flour
 1 pack Vanilla sugar
 0.5 pack Baking powder
 3 Eggs
 140 g Sugar
 140 ml Milk
 12 Muffin moulds

Preparation:

1. Beat the eggs to a froth in a bowl. Gradually add the sugar with the vanilla sugar. Add the butter cut into flakes. Whisk to a good froth until you can no longer see any butter flakes.
2. Stir in the milk alternately with the flour and the baking powder.
3. Pour the mixture into each of the muffin moulds up to half full.
4. Spread the muffin moulds on the baking racks.
5. Insert the baking racks into the device in the middle / bottom position.
6. Start the  "Baking" programme.
7. Before the cooking time elapses, check whether the muffins are cooked and take them out before the end of the cooking time if necessary.

American Cutlet

Ingredients:

4 Pork cutlet(s) (preferably neck cutlets)
 2 tbsp. Butter
 2 Onion(s), cut into rings
 3 tbsp. Sugar, brown
 1 tsp., heaped Salt
 1 tsp., level Pepper
 3 tbsp. Vinegar
 3 tbsp. Lemon juice
 To taste Ground chilli flakes
 1 pinch Cayenne pepper
 2 tsp. Mustard
 1 tsp. Paprika powder, smoked
 1 1/2 cups Tomato ketchup
 2 tbsp. Worcester sauce
 1 cup Water

Preparation:

1. Place the cutlets into a small casserole.
2. Mix together the lemon juice, vinegar, salt and pepper.
3. Melt the butter in a small pan and fry off the onions in it.
4. Add the sugar, allow it to caramelize a little and deglaze with the lemon juice mixture.
5. Bring to the boil and pour over the cutlets.
6. Stir together the tomato ketchup with the water and the Worcester sauce. Mix together the rest of the spices thoroughly with the whisk.
7. Pour this sauce over the cutlets.
8. Slide the backing rack onto the middle rail in the cooking space and place the casserole on a baking rack.
9. Start the  "Steaks/cutlets" programme.
10. If the cutlets are not covered by the sauce, pour the sauce over them from time to time.
11. Check how cooked the food is shortly before the end of the programme. Extend the cooking time if necessary.



AIR FRYER oven

Inhoud

Leveringsomvang.....	23
Apparaatoverzicht	23
Doelmatig gebruik.....	24
Veiligheidsinstructies.....	24
Toebehoren	27
Vóór het eerste gebruik.....	29
Basisgebruik van het apparaat	30
Reinigen.....	32
Technische gegevens.....	32
Storingen verhelpen	33
Afvoeren	34
Receptvoorstellen	34



**BELANGRIJKE
AANWIJZINGEN!
BESLIST BEWAREN!**

Uitleg van de symbolen



Gevaarsymbolen: deze symbolen wijzen op gevaar voor letsel (bijv. door stroom of vuur). De bijhorende veiligheidsaanwijzingen aandachtig doorlezen en opvolgen.



Aanvullende informatie



Gebruikershandleiding vóór gebruik lezen.



Voorzichtig: hete oppervlakken!



Geschikt voor levensmiddelen.

Uitleg van de signaalwoorden

GEVAAR

waarschuwt voor ernstig letsel en levensgevaar

WAARSCHUWING

waarschuwt voor mogelijk ernstig letsel en levensgevaar

VOORZICHTIG

waarschuwt voor licht tot gemiddeld letsel

LET OP

waarschuwt voor materiële schade

Leveringsomvang

Zie pagina 2 en 3

- 1 Hoofdeenheid (1 x)
 - 2 Draaimand (1 x)
 - 3 Draaispivork met vastzetschroef (2 x)
 - 4 As van het draaispit (1 x)
 - 5 Verwijdergereedschap (1 x)
 - 6 Bakrooster (3 x)
 - 7 Vetopvangschaal (1 x)
- Gebruikershandleiding (1 x)

Pak de leveringsomvang uit en controleer of de deze volledig is (zie hoofdstuk 'Leveringsomvang') en of de onderdelen geen transportschade hebben opgelopen. Bij schade het apparaat niet gebruiken maar contact opnemen met de klantenservice.

Eventuele folie, stickers of transportbeveiliging van het apparaat verwijderen. **Verwijder nooit het typeplaatje of waarschuwingen!**

Apparaatoverzicht

Zie pagina 2 en 3

- 8 Verwarmingselement
- 9 Drager voor de as en de draaimand (rechts)
- 10 Gaarruimte
- 11 Houder voor de as en de draaimand (links)
- 12 Rails
- 13 Verlichting
- 14 Bedieningspaneel
- 15 Display (tijdens de werking afwisselende weergave van temperatuur en resterende gaartijd)
- 16 10 programma knoppen
- 17 +/- Gaartijd verhogen/minderen
- 18 Draaifunctie (draaimand, draaispit) in-/uitschakelen
- 19 Aan- / uitknop
- 20 Licht in het apparaat in-/uitschakelen
- 21 +/- Temperatuur verhogen/minderen
- 22 Ventilatorsymbool
- 23 Sleuven voor luchtinlaat
- 24 Openingen voor luchtafvoer (op de achterkant)
- 25 Ventilatieopeningen (op de onderkant)
- 26 Deur

Geachte klant,

Wij danken u dat u hebt gekozen voor de aankoop van onze heteluchtfriteuse.

Lees vóór het eerste gebruik van het apparaat de gebruikershandleiding zorgvuldig door en bewaar deze om haar later nog eens te kunnen raadplegen. Als u het apparaat doorgeeft aan derden, dient u ook deze gebruikershandleiding mee te geven. Deze is een bestanddeel van het apparaat.

Fabrikant en importeur aanvaardt geen aansprakelijkheid wanneer de informatie in deze gebruikershandleiding niet in acht wordt genomen.

Doelmatig gebruik

- Dit apparaat werkt met hete lucht en is geen gewone friteuse die wordt gevuld met olie of frituurvet. Het is geschikt voor het braden, bakken, grillen, drogen, warm houden of ontdooien van levensmiddelen. Over het algemeen werkt het als een gewone confectieoven.
- Het apparaat is niet geschikt voor het bereiden of verwarmen van vloeistoffen zoals soepen of sauzen.
- Het apparaat is uitsluitend bedoeld voor privégebruik, niet voor commercieel gebruik bijv. in hotels, pensions waar ontbijt wordt geserveerd, kantoren, personeelskeukens e.d.
- Gebruik het apparaat uitsluitend zoals beschreven in de gebruikershandleiding. Elk ander gebruik geldt als ondoelmatig. Verkeerde bediening en ondeskundige behandeling kunnen storingen aan het apparaat en verwondingen van de gebruiker tot gevolg hebben.
- Alle gebreken als gevolg van ondeskundige behandeling, beschadiging of reparatiepogingen zijn uitgesloten van de garantie. Dit geldt ook voor de normale slijtage.

Veiligheidsinstructies



WAARSCHUWING: alle veiligheidsaanwijzingen, aanwijzingen, afbeeldingen en technische gegevens die zijn aangebracht op dit apparaat, lezen. Nalatigheid bij het naleven van de veiligheidsinstructies en aanwijzingen kan een elektrische schok, brand en / of letsel tot gevolg hebben.

- Het apparaat mag niet worden gebruikt door kinderen in de leeftijd tussen 0 en 8 jaar. Dit apparaat kan door **kinderen** vanaf 8 jaar en ouder worden gebruikt, wanneer zij continu onder toezicht staan.

- Het apparaat is niet bedoeld om te worden ingezet in combinatie met een externe tijdschakelaar of een apart afstandsbedieningssysteem.
- De reinigingsinstructies in het hoofdstuk 'Reinigen' dienen in acht te worden genomen!



GEVAAR – gevaar voor een elektrische schok

- Het apparaat uitsluitend gebruiken en bewaren in gesloten ruimten. Het apparaat niet gebruiken in ruimten met een hoge luchtvochtigheid.
- Als de hoofdeenheid in het water valt, moet u onmiddellijk de stroomtoevoer onderbreken. Probeer niet om het apparaat uit het water te trekken, terwijl het is aangesloten op het stroomnet! Laat het apparaat in een gespecialiseerde werkplaats controleren, alvorens het opnieuw in gebruik te nemen.
- Raak het apparaat en het netsnoer nooit aan met vochtige handen als het apparaat is aangesloten op het stroomnet.



WAARSCHUWING – Brandgevaar

- Gebruik het apparaat niet in ruimten waarin zich licht ontvlambare of explosieve substanties bevinden.
- Het apparaat niet gebruiken in de buurt van brandbaar materiaal. Leg geen brandbare materialen (bijv. karton, papier, kunststof) op of in het apparaat.
- Sluit het apparaat niet samen met andere apparaten (met een hoog stroomverbruik) aan op een meervoudige contactdoos, om overbelasting en eventueel kortsluiting (brand) te voorkomen.
- Niets in de ventilatieopeningen van het apparaat steken en erop letten dat deze niet zijn verstopt.
- Let erop dat olie- en vethoudende etenswaren niet worden oververhit. Geen met olie of andere vloeistoffen gevulde containers in het apparaat plaatsen.
- Dek het apparaat tijdens de werking niet af, om ontbranden van het apparaat te voorkomen.
- Bij brand: blus niet met water! Doof vlammen met een blusdeken of een geschikte brandblusser.



WAARSCHUWING – Gevaar voor letsel

- Kinderen en dieren buiten bereik houden van plastic zakken en -folies. Er bestaat verstikkingsgevaar.
- Zorg ervoor dat het netsnoer steeds buiten het bereik is van kleine kinderen en dieren. Gevaar voor wurging.
- Zorg ervoor dat niemand kan struikelen over het aangesloten netsnoer. Het netsnoer mag niet naar beneden hangen vanaf de plaats waar het apparaat is geplaatst, om te voorkomen dat het apparaat naar beneden wordt getrokken.
- Wees voorzichtig bij het openen van de deur! Er bestaat verbrandingsgevaar door hete stoom.

- Het apparaat is niet bedoeld om te worden ingezet in combinatie met een externe tijdschakelaar of een apart afstandsbedieningssysteem.
- De reinigingsinstructies in het hoofdstuk 'Reinigen' dienen in acht te worden genomen!



GEVAAR – gevaar voor een elektrische schok

- Het apparaat uitsluitend gebruiken en bewaren in gesloten ruimten. Het apparaat niet gebruiken in ruimten met een hoge luchtvochtigheid.
- Als de hoofdeenheid in het water valt, moet u onmiddellijk de stroomtoevoer onderbreken. Probeer niet om het apparaat uit het water te trekken, terwijl het is aangesloten op het stroomnet! Laat het apparaat in een gespecialiseerde werkplaats controleren, alvorens het opnieuw in gebruik te nemen.
- Raak het apparaat en het netsnoer nooit aan met vochtige handen als het apparaat is aangesloten op het stroomnet.



WAARSCHUWING – Brandgevaar

- Gebruik het apparaat niet in ruimten waarin zich licht ontvlambare of explosieve substanties bevinden.
- Het apparaat niet gebruiken in de buurt van brandbaar materiaal. Leg geen brandbare materialen (bijv. karton, papier, kunststof) op of in het apparaat.
- Sluit het apparaat niet samen met andere apparaten (met een hoog stroomverbruik) aan op een meervoudige contactdoos, om overbelasting en eventueel kortsluiting (brand) te voorkomen.
- Niets in de ventilatieopeningen van het apparaat steken en erop letten dat deze niet zijn verstopt.
- Let erop dat olie- en vethoudende etenswaren niet worden oververhit. Geen met olie of andere vloeistoffen gevulde containers in het apparaat plaatsen.
- Dek het apparaat tijdens de werking niet af, om ontbranden van het apparaat te voorkomen.
- Bij brand: blus niet met water! Doof vlammen met een blusdeken of een geschikte brandblusser.



WAARSCHUWING – Gevaar voor letsel

- Kinderen en dieren buiten bereik houden van plastic zakken en -folies. Er bestaat verstikkingsgevaar.
- Zorg ervoor dat het netsnoer steeds buiten het bereik is van kleine kinderen en dieren. Gevaar voor wurging.
- Zorg ervoor dat niemand kan struikelen over het aangesloten netsnoer. Het netsnoer mag niet naar beneden hangen vanaf de plaats waar het apparaat is geplaatst, om te voorkomen dat het apparaat naar beneden wordt getrokken.
- Wees voorzichtig bij het openen van de deur! Er bestaat verbrandingsgevaar door hete stoom.

Toebehoren

Zie pagina 2 en 3

Vetopvangschaal

De vetopvangschaal (7) moet altijd zijn geplaatst zodat omlaag druppelend vet, kruimels of overige resten van levensmiddelen hierin worden opgevangen. Hij wordt geheel onderin de gaarruimte (10) of op de onderste rails ingeschoven.

Bakroosters

De bakroosters (6) zijn bestemd voor het drogen. Ze kunnen echter ook worden gebruikt voor het opbakken, opwarmen etc.

De bakroosters worden op de rails (12) in de gaarruimte (10) geschoven. Het verwarmingselement (8) bevindt zich boven in de gaarruimte, d.w.z. hoe hoger een bakrooster wordt geplaatst, des te intensiever is de hitte van boven.

In het bovenste gedeelte worden de levensmiddelen sneller en knapperiger gegaard. Voor een gelijkmatige verwarming van alle kanten moet de middelste positie worden gekozen. De onderste rails zijn geschikt om zachtjes te garen.

Draaispit

Het draaispit bestaat uit de as (4) en 2 draaispitvorken (3). Het draaispit is geschikt voor het grillen van grote stukken vlees, bijv. kip, gebrad of rolladen .

Het draaispit monteren en in het apparaat plaatsen:



OPGELET!

- In de as bevinden zich twee kleine ronde inkervingen. Deze markeren de buitenste positie van de vastzetschroeven. Deze mogen niet verder naar de buitenste uiteinden van de as toe worden aangebracht, zodat een probleemloze werking mogelijk is.
 - Geen al te grote stukken op het draaispit steken, zodat hij ongehinderd kan draaien.
1. Een van de draaispitvorken op de as schuiven en met de vastzetschroef vergrendelen. In de as bevindt zich een kleine ronde inkerving voor de punt van de vastzetschroef. Bij kleinere stukjes levensmiddelen kunnen de draaispitvorken verder in het midden op de as worden bevestigd (zie afbeelding A).
 2. De te grillen levensmiddelen op de draaispitvork schuiven.
 3. De andere draaispitvork op de as en de levensmiddelen schuiven en met de vastzetschroef vergrendelen.
 4. Een uiteinde van de as in de ronde houder (11) aan de linkerkant van de gaarruimte (10) steken. Daarna het andere uiteinde van de as in de drager (9) aan de rechterkant van de gaarruimte inhangen.
 5. Controleer of alles goed vastzit. Het draaispit mag zich niet om de eigen as laten draaien, wanneer het apparaat is uitgeschakeld. Mocht dat toch het geval zijn, dan het linker uiteinde van de as dieper in de houder steken.

Na gebruik het hete draaispit met het verwijdergereedschap (5) uit de gaarruimte nemen (zie sectie 'Verwijdergereedschap'). Voor het verwijderen van de draaispitvorken en afnemen van de gegrilde levensmiddelen altijd keukenhandschoenen gebruiken.

Toebehoren

Zie pagina 2 en 3

Vetopvangschaal

De vetopvangschaal (7) moet altijd zijn geplaatst zodat omlaag druppelend vet, kruimels of overige resten van levensmiddelen hierin worden opgevangen. Hij wordt geheel onderin de gaarruimte (10) of op de onderste rails ingeschoven.

Bakroosters

De bakroosters (6) zijn bestemd voor het drogen. Ze kunnen echter ook worden gebruikt voor het opbakken, opwarmen etc.

De bakroosters worden op de rails (12) in de gaarruimte (10) geschoven. Het verwarmingselement (8) bevindt zich boven in de gaarruimte, d.w.z. hoe hoger een bakrooster wordt geplaatst, des te intensiever is de hitte van boven.

In het bovenste gedeelte worden de levensmiddelen sneller en knapperiger gegaard. Voor een gelijkmatige verwarming van alle kanten moet de middelste positie worden gekozen. De onderste rails zijn geschikt om zachtjes te garen.

Draaispit

Het draaispit bestaat uit de as (4) en 2 draaispivorken (3). Het draaispit is geschikt voor het grillen van grote stukken vlees, bijv. kip, gebrad of rolladen .

Het draaispit monteren en in het apparaat plaatsen:



OPGELET!

- In de as bevinden zich twee kleine ronde inkervingen. Deze markeren de buitenste positie van de vastzetschroeven. Deze mogen niet verder naar de buitenste uiteinden van de as toe worden aangebracht, zodat een probleemloze werking mogelijk is.
- Geen al te grote stukken op het draaispit steken, zodat hij ongehinderd kan draaien.

1. Een van de draaispivorken op de as schuiven en met de vastzetschroef vergrendelen. In de as bevindt zich een kleine ronde inkerving voor de punt van de vastzetschroef. Bij kleinere stukjes levensmiddelen kunnen de draaispivorken verder in het midden op de as worden bevestigd (zie afbeelding A).
2. De te grillen levensmiddelen op de draaispivork schuiven.
3. De andere draaispivork op de as en de levensmiddelen schuiven en met de vastzetschroef vergrendelen.
4. Een uiteinde van de as in de ronde houder (11) aan de linkerkant van de gaarruimte (10) steken. Daarna het andere uiteinde van de as in de drager (9) aan de rechterkant van de gaarruimte inhangen.
5. Controleer of alles goed vastzit. Het draaispit mag zich niet om de eigen as laten draaien, wanneer het apparaat is uitgeschakeld. Mocht dat toch het geval zijn, dan het linker uiteinde van de as dieper in de houder steken.

Na gebruik het hete draaispit met het verwijdergereedschap (5) uit de gaarruimte nemen (zie sectie 'Verwijdergereedschap'). Voor het verwijderen van de draaispivorken en afnemen van de gegrilde levensmiddelen altijd keukenhandschoenen gebruiken.

Draaimand

In de draaimand (2) worden de levensmiddelen tijdens het garen gedraaid, zodat ze aan alle kanten knapperig worden. De draaimand is met name geschikt voor de bereiding van friet of andere aardappelproducten, stukjes groente en vlees alsook diepgevroren producten, bijv. kipnuggets of inktvisringen.

De draaimand vullen en in het apparaat plaatsen:

1. De klep van de draaimand openen (zie afbeelding B).
2. Vul de draaimand maximaal voor $\frac{3}{4}$ met levensmiddelen. Hij moet niet te vol zijn, zodat de levensmiddelen gelijkmatig worden gegaard.
3. De klep sluiten en ervoor zorgen dat hij correct is gesloten, zodat hij niet tijdens het gebruik wordt geopend.
4. Eerst de linkerkant met de L-markering van de draaimand in de gaarruimte (10) plaatsen. Daartoe het linker uiteinde (met slechts één kerf) van de as tot de aanslag in de ronde houder (11) op de linker gaarruimte kant aanbrengen. Daarna het andere uiteinde (met twee kerf) van de as in de drager aan de rechterkant van de gaarruimte inhangen (zie afbeelding C).
5. Controleer of alles goed vastzit. De draaimand mag zich niet om de eigen as laten draaien, wanneer het apparaat is uitgeschakeld. Mocht dat toch het geval zijn, dan het linker uiteinde van de as dieper in de houder steken.

Na gebruik de hete draaimand met het verwijdergereedschap uit de gaarruimte nemen (zie sectie 'Verwijdergereedschap'). Voor het openen en legen van de draaimand altijd keukenhandschoenen gebruiken.

Verwijdergereedschap

De hete draaimand of het draaispit wordt met het verwijdergereedschap (5) uit de gaarruimte genomen.

1. De uiteinden van het verwijdergereedschap onder de as plaatsen (zie afbeelding D).
2. Eerst de rechterkant van de as optillen en een stukje naar voren bewegen, tot het linker uiteinde van de as uit de houder loskomt.
3. De draaimand of het draaispit voorzichtig uit de gaarruimte (10) optillen en op een hittebestendige onderlaag leggen.

Vóór het eerste gebruik

1. De eerste inbedrijfstelling van het apparaat moet plaatsvinden zonder levensmiddelen, omdat eventuele coatingresten een geur- en rookontwikkeling zouden kunnen veroorzaken. Laat het apparaat ca. 15 minuten lang zonder inhoud in de hoogste temperatuurstand opwarmen (zie hoofdstuk 'Basisgebruik van het apparaat').
2. Alle toebehoren grondig afspoelen. Volg hiertoe de aanwijzingen op uit het hoofdstuk 'Reinigen'.

Basisgebruik van het apparaat



OPGELET!



- Voedingsmiddelen niet in verhoudfolie of in plastic zakjes verpakt in het apparaat leggen.
- De hete toebehoren alleen op een hittebestendige onderlaag leggen.
- Let erop dat de etenswaren die worden bereid, niet in aanraking komen met het verwarmingselement van het apparaat.
- Het apparaat schoonhouden. De verontreinigingen zouden kunnen aanbranden en eventueel tot storingen kunnen leiden.



De deur (26) van het apparaat moet gesloten zijn, zodat instellingen kunnen worden uitgevoerd / knoppen kunnen worden ingedrukt.

Na het uitschakelen van het apparaat, blijft de ventilator een paar seconden draaien om het apparaat af te koelen. Het  ventilatorsymbool (22) knippert.

Het apparaat beschikt over een beveiliging tegen oververhitting. Bij overbelasting wordt het uitgeschakeld. In dit geval de netstekker uit de contactdoos trekken en het apparaat volledig laten afkoelen.

1. De hoofdeenheid (1) op het keukenwerkblad of een ander droog, schoon, vlak en niet verwarmd werkblad plaatsen. Voor voldoende vrije ruimte naar alle kanten zorgen.
2. Het netsnoer volledig afwikkelen en de netstekker in een contactdoos steken.
3. De deur openen.
4. De vetopvangschaal (7) onderin de gaarruimte (10) schuiven.
5. Geschikte toebehoren voor het eten dat moet worden bereid, kiezen (zie hoofdstuk 'Toebehoren'). Je kunt ook een kleine ovenschotel of ovenschaal gebruiken en op een bakrooster (6) plaatsen.
6. De levensmiddelen verwerken en op de / in de toebehoren plaatsen.
7. De toebehoren in het apparaat aanbrengen (zie hoofdstuk 'Toebehoren').
8. De deur sluiten.
9. De  aan-/uitknop (19) indrukken. De weergaven op het bedieningspaneel (14) worden ingeschakeld. 185°C en 15 minuten zijn vooraf ingesteld.
10. De temperatuur en gaartijd ofwel met de knoppen +/- (17 en 21) handmatig instellen en door indrukken van de  aan-/uitknop het garingsproces starten of een van de 10 programma's (16) kiezen.

Een programma kiezen:

Het gewenste programmasymbool aanraken. Wanneer het knippert, is het programma geactiveerd en het apparaat wordt enkele seconden later ingeschakeld. Zolang het symbool knippert, is een programmawijziging mogelijk. Met de  aan-/uitknop kan het kookproces direct worden gestart.



De symbolen staan voor de volgende voorinstellingen:

Symbool	Programma	Temperatuur	Gaartijd
	Friet	200 °C	15 min
	Steaks / Karbonaden	175 °C	25 min
	Vis	165 °C	15 min
	Garnalen	160 °C	12 min
	Pizza	180 °C	15 min
	Kip	185 °C	40 min
	Bakken	160 °C	30 min
	Draaigrillen (met automatische draaifunctie)	190 °C	30 min
	Drogen	30 °C	2 h
	Opwarmen	115 °C	12 min





De aan de programma's toegekende temperaturen en gaartijden zijn slechts gemiddelde waarden en moeten eventueel worden aangepast. Aangezien er verschillen zijn in ingrediënten op grond van hun herkomst, grootte, vorm en kwaliteit kunnen de daadwerkelijke gaartemperaturen en -tijden afwijken. **Zorg ervoor dat vlees en gevogelte goed worden gekookt voordat ze worden geserveerd.**

Om de gaartijd of temperatuur van een gekozen programma te veranderen, de knoppen +/- (17 en 21) aanraken.

11. Wordt de draaimand of het draaispit gebruikt, de  knop (18) aanraken zodat de draaifunctie wordt gestart. (Door opnieuw aanraken van de  knop wordt de draaifunctie weer gestopt.)



Voordat u goed vertrouwd bent met het apparaat, moet de toestand van de etenswaren tussendoor worden gecontroleerd, zodat ze niet aanbranden. Daartoe het licht met de  knop (20) inschakelen of de deur openen. Tijdens het openen van de deur, wordt de werking automatisch onderbroken en het licht wordt ingeschakeld. Na het sluiten van de deur wordt de werking voortgezet.

12. Wanneer de gaartijd is afgelopen, wordt het apparaat automatisch uitgeschakeld en er klinkt een signaal. Moet het apparaat eerder worden gestopt, de  aan-/uitknop indrukken.
13. De deur voorzichtig openen en de gegaarde etenswaren uit het apparaat nemen. De draaimand of het draaispit alleen met het verwijdergereedschap (5) eruit halen.
14. Trek na gebruik de netstekker uit de contactdoos.
15. De gebruikte toebehoren en het apparaat laten afkoelen en vervolgens reinigen (zie hoofdstuk 'Reinigen')

Reinigen



OPGELET!

- Zum Reinigen keine ätzenden oder scheuernden Reinigungsmittel oder Scheuerschwämme verwenden. Diese können die Oberfläche beschädigen.

De hoofdeenheid (1) en de gebruikte toebehoren na elk gebruik reinigen om de vorming van ziektekiemen en verbranding van voedselresten te voorkomen. Geen levensmiddelen laten opdrogen.

1. **Dompel de hoofdeenheid niet in water of andere vloeistoffen! Niet in de vaatwasser doen!** Bij behoefte reinigen met een vochtige doek en een beetje afwasmiddel.
2. Alle overige gebruikte onderdelen met afwasmiddel en warm water of in de vaatwasser reinigen. Bij hardnekkige vervuilingen raden wij aan om de toebehoren van tevoren in warm water met afwasmiddel in te weken.
3. Alle delen volledig laten drogen of met een theedoek afdrogen.

Technische gegevens

Artikelnummer:	V06716
Modelnummer:	GLA-1001
Spanningsvoorziening:	220-240V~ 50/ 60Hz
Vermogen:	1800W
Elektrische veiligheidsklasse:	I
Inhoud:	12l
Timer:	tot 90 minuten; programma 'Drogen': tot 24 uur
Temperatuurinstelling:	80 °C – 200 °C



Storingen verhelpen

Wanneer het apparaat niet op de juiste wijze functioneert, controleer dan eerst of een probleem zelf kan worden opgelost. Neem contact op met de klantenservice als het probleem met de genoemde stappen niet kan worden opgelost.



Probeer niet om een elektrisch apparaat zelf te repareren!

Probleem	Mogelijke oorzaak	Oplossing
Het apparaat werkt niet. De weergaven op het bedieningspaneel gaan niet aan.	De deur is niet goed gesloten.	De deur sluiten.
	De netstekker zit niet goed in de contactdoos.	De netstekker tot de aanslag in de contactdoos schuiven.
	De contactdoos is defect.	Probeer een andere contactdoos.
	Er is geen netspanning voorhanden.	De zekering in de zekeringskast controleren.
De zekering in de zekeringskast is gesprongen.	De beveiliging tegen oververhitting werd geactiveerd.	De netstekker uit de contactdoos trekken en het apparaat volledig laten afkoelen. Daarna opnieuw proberen.
	Te veel apparaten op dezelfde stroomkring aangesloten.	Aantal van de apparaten in de stroomkring verminderen.
De levensmiddelen zijn niet gelijkmatig gegaard.	Er zijn verschillende levensmiddelen met verschillende gaartijden tegelijkertijd bereid.	Levensmiddelen met een langere gaartijd eerst in het apparaat doen, later ingrediënten met een kortere gaartijd toevoegen.
	Er zijn levensmiddelen met verschillende gaartijden tegelijkertijd bereid.	Levensmiddelen met verschillende gaartijden na elkaar bereiden.
	De ingestelde gaartijd was te kort of de temperatuur te laag.	De gaartijd resp. temperatuur verhogen.
	De draaimand resp. het bakrooster is te vol.	De hoeveelheid levensmiddelen verminderen.
	De levensmiddelen liggen op elkaar.	Levensmiddelen verdelen en van tijd tot tijd doormengen.
De levensmiddelen zijn aangebrand.	De gekozen temperatuur is te hoog of de gaartijd te lang.	De temperatuur of gaartijd verminderen.
Friet uit verse aardappelen zijn niet knapperig.	De aardappelen bevatten te veel water.	De aardappelen in kleinere stukjes snijden. De aardappelstukjes met keukenpapier droog deppen en dan met een beetje spijsolie bedruipen.

Probleem	Mogelijke oorzaak	Oplossing
Tijdens het gebruik valt er een onaangename geur of rook waar te nemen.	Het apparaat is vervuild.	Volg de aanwijzingen op in het hoofdstuk 'Reinigen'.
	Het apparaat wordt voor de eerste keer gebruikt.	Een geurontwikkeling treedt vaak op bij het eerste gebruik van nieuwe apparaten. De geur moet verdwijnen, nadat het apparaat meerdere keren werd gebruikt.
	Te veel olie of vet.	Verwijder overtollige olie of vet.
Foutmeldingen E1 of E2	De sensor is defect.	Neem contact op met de klantenservice.

Afvoeren



Verwerk het verpakkingsmateriaal milieuvriendelijk en breng dit naar een recyclepunt.



Het apparaat valt onder de Europese richtlijn 2012/19/EU voor afgedankte elektrische en elektronische apparatuur (Waste Electrical and Electronic Equipment - WEEE). Het apparaat mag niet bij het normale huisafval worden gedaan, maar dient milieuvriendelijk verwerkt te worden door een erkend afvalverwerkingsbedrijf.

Receptvoorstellen



LET OP!

- Voordat u met de bereiding van etenswaren begint, beslist de hoofdstukken 'Toebehoren' en 'Basisgebruik van het apparaat' lezen om uzelf vertrouwd te maken met de werking van het apparaat. Met deze kennis kunnen vervolgens vele etenswaren op basis van willekeurige recepten worden bereid.

De temperatuur- en gaartijdaanduidingen in de onderstaande receptvoorstellen zijn slechts richtwaarden. Aangezien er verschillen zijn in ingrediënten op grond van hun herkomst, grootte, vorm, en kwaliteit, kunnen de daadwerkelijk noodzakelijke instellingen afwijken. Het is belangrijk om de gaartoestand van de etenswaren tussendoor te controleren en de temperatuur resp. gaartijd te corrigeren. **Zorg ervoor dat vlees en gevogelte goed worden gekookt voordat ze worden geserveerd.**

Tips

- Het voedsel halverwege de kooktijd doormengen om ervoor te zorgen dat het gelijkmatig gegaard of knapperig is.
- Over het algemeen is het niet nodig om het apparaat voor te verwarmen. Bij de bereiding van etenswaren met een zeer nauwkeurige gaartijd wordt aanbevolen, de gaartijd met 3 minuten te verlengen.
- Gaartijden zijn afhankelijk van de grootte en de hoeveelheid van de levensmiddelen en van de gaartemperatuur. Over het algemeen zijn de gaartijden echter korter dan

in een gewone oven. Met kortere gaartijden beginnen en de gaartijden achteraf aanpassen aan uw persoonlijke smaak.



- Voor de bereiding van etenswaren is meestal geen olie nodig. Olie kan als smaakmaker aan etenswaren worden toegevoegd, door de levensmiddelen met een beetje olie uit de olieverstuiver te besproeien.
- Bij de bereiding van industrieel geproduceerde diepvriesproducten moet u zich richten naar de tijds- en temperatuuraanduidingen van de fabrikant. Vóór het aflopen van de aangegeven gaartijd controleren of de etenswaren reeds zijn doorgedaard, aangezien de gaartijd iets korter kan zijn dan in een reguliere bakoven.

Zelfgemaakte friet

Ingrediënten:

4 grote	aardappelen (vastkokend)
1 – 2 el	spijsolie
naar wens	zout

Bereiding:

- Aardappelen schillen en in reepjes van gelijke grootte snijden.
- Aardappelen grondig wassen en afdrogen.
- 1 – 2 el olie bij de aardappelen doen en doormengen. Het toevoegen van olie is niet per se noodzakelijk. Door het toevoegen van olie wordt de friet echter knapperiger en krijgt deze meer smaak.
- De aardappelreepjes in de draaimand doen.
- De draaimand in de gaarruimte plaatsen.
- Het programma  'Friet' starten.
- Met de  knop de draaifunctie activeren.
- Uw friet is gaar, wanneer hij goudbruin is. De temperatuur eventueel verminderen, wanneer de friet te donker wordt. Mocht de friet na afloop van het programma niet gaar zijn, de gaartijd verlengen en eventueel de temperatuur aanpassen.



- De olie vóór toevoeging met uw favoriete kruiden en specerijen vermengen. Op die manier is ook bijv. heerlijke curry- of paprika-friet eenvoudig te maken. Laat uw vrije fantasie de vrije loop.
- Afhankelijk van hoe dik u uw aardappels snijdt, kunt u variëren tussen aardappelpartjes en dikke of dunne friet. Hoe dikker de aardappelen zijn gesneden, hoe langer de gaartijd is.
- Vastkokende aardappelen gebruiken. Jonge aardappelen bevatten meer water en hebben daardoor een langere gaartijd en worden eventueel niet zo heel knapperig.
- Was de gesneden aardappelen met koud, schoon water om overtollig zetmeel in de aardappelen te verwijderen. BELANGRIJK: droog de aardappelen vervolgens goed af. Hoe minder vocht aanwezig is, hoe knapperiger de friet wordt.
- Voorgekookte aardappelen garen gelijkmatiger! De aardappelen in reepjes snijden en gedurende ca. vijf minuten voorkoken. Zo voorkomt u dat uw friet van buiten weliswaar knapperig is maar van binnen nog niet compleet is doorgedaard.

- Wanneer u diepgevroren friet wilt bereiden, is het niet nodig olie toe te voegen, omdat de meeste diepvriesproducten over het algemeen zijn vorgebakken! Houdt u zich voor de bereiding van diepgevroren friet of andere diepgevroren kant-en-klare producten aan de aanwijzingen van de producent op de verpakking.

Kabeljauwfilet met kruiden-knoflookkorst

Ingrediënten:

100 g kabeljauwfilet
 1 – 2 eiwitten
 1 teentje knoflook
 1 el gehakte basilicum
 1 tl paprikapoeder
 naar wens zeezout, peper
 ½ kopje paneermeel of broodkruim

Bereiding:

1. Knoflook pellen en met een knoflookpers uitpersen.
2. Knoflook, overige kruiden en paneermeel (resp. het broodkruim) in een kom vermengen.
3. Eiwit scheiden en in een aparte kom doen.
4. De kabeljauwfilet in eiwit dopen en vervolgens in het kruiden-knoflook-paneermeel wentelen.
5. De kabeljauwfilet op het bakrooster leggen.
6. Het bakrooster in het apparaat plaatsen.
7. Het programma  'Vis' starten.
8. Mocht de kabeljauwfilet nog niet gaar zijn, de gaartijd eventueel verlengen.

Kokos-garnalen

Ingrediënten:

12 garnalen (gepeld en zonder darm)
 Voor het korstje:
 ½ kopje bloem
 ½ kopje kokosvlokken
 ½ kopje paneermeel of broodkruim
 1 – 2 eiwitten

Bereiding:

1. De kokosvlokken en het paneermeel (bijv. het broodkruim) in een verhouding van 1:1 in een kleine kom doen en de ingrediënten vermengen.
2. De bloem in een aparte kom doen.
3. Eiwit scheiden en in andere aparte kom doen.
4. De garnalen eerst in de bloem wentelen, vervolgens in het eiwit dopen en dan in het kokos-paneermeel wentelen.

6. Het bakrooster in het apparaat plaatsen.
7. Het programma  'Garnalen' starten.
8. De garnalen zijn klaar om te worden geserveerd, wanneer ze een mooie goudbruine kleur hebben gekregen. Mochten de garnalen na afloop van de ingestelde tijd nog niet gaar zijn, verlengt u de gaartijd.

Pikante kippenbouten

Ingrediënten:

4 – 6 kippenbouten
 2 – 3 el olijfolie
 1 teentje knoflook
 1 tl suiker
 1 tl chilipoeder of paprikapoeder
 naar wens zout, peper

Bereiding:

1. Knoflook pellen en met de knoflookpers uitpersen.
2. Knoflookteentje met suiker, chili-/paprikapoeder, zout, peper en olie vermengen.
3. De kippenbouten met de marinade inwrijven en minimaal 20 minuten laten staan.
4. De kippenbouten op het bakrooster in de middelste positie leggen.
5. Het programma  'Kip' starten.
6. Tussendoor de gaartoestand controleren. De gaartijd kan variëren afhankelijk van de grootte van de kippenbouten. Pas de gaartemperatuur en gaartijd eventueel overeenkomstig aan.

Gepaneerde kipfiletreetjes

Ingrediënten:

2 kipfilets
 1 – 2 eiwitten
 ½ kopje bloem om te paneren
 ½ kopje paneermeel of broodkruim
 ½ tl zout
 ½ tl peper

Bereiding:

1. Eiwit scheiden.
2. Eiwit, bloem en paneermeel (bijv. broodkruim) in drie afzonderlijke kommen doen.
3. Snijd de kipfilets telkens in reepjes van gelijke grootte.
4. De reepjes kipfilet met zout en peper op smaak brengen, in de bloem wentelen, vervolgens in eiwit dopen en in het paneermeel wentelen.
5. De reepjes kipfilet op het bakrooster leggen.
6. Het bakrooster in het apparaat plaatsen.
7. Het programma  'Kip' starten.
8. Tussendoor controleren of de reepjes kipfilet zijn doorgegaard en eventueel de

5. Deegrand met een beetje water bestrijken en tot driehoeken samenvouwen. De deegrand goed aandrukken.
6. De appelflappen over het bakrooster verdelen.
7. Het bakrooster in het apparaat in de middelste positie plaatsen.
8. Het programma  'Bakken' starten.
9. Voor afloop van de gaartijd controleren, of de appelflappen goudbruin zijn en ze eventueel voor afloop van de gaartijd eruit halen. Wanneer de appelflappen te licht lijken, de gaartijd verlengen.

Basisrecept voor 12 muffins

Ingrediënten:

80 g	boter
200 g	bloem
1 pakje	vanillesuiker
0,5 pakje	bakpoeder
3	eieren
140 g	suiker
140 ml	melk
12	muffinvormpjes

Bereiding:

1. In een kom de eieren schuimig kloppen. De suiker met de vanillesuiker langzaam erin strooien. De in klontjes gesneden boter toevoegen. Mooi schuimig kloppen, tot er geen klontjes boter meer te zien zijn.
2. De melk afwisselend met de bloem en het bakpoeder erdoor roeren.
3. De massa telkens ca. voor de helft in de muffinvormpjes vullen.
4. De muffinvormpjes over de bakroosters verdelen.
5. De bakroosters in het apparaat in de middelste /onderste positie plaatsen.
6. Het programma  'Bakken' starten.
7. Vóór afloop van de gaartijd controleren, of de muffins gaar zijn en ze eventueel vóór afloop van de gaartijd eruit halen.

Bananenchips

Ingrediënten:

naar wens	bananen
-----------	---------

Bereiding:

1. De bananen pellen en in 2 – 3 mm dikke plakjes snijden. Hoe dunner ze zijn, des te sneller drogen ze.
2. De bananenplakjes over de bakroosters verdelen.
3. Het bakrooster in het apparaat plaatsen.
4. Het programma  'Drogen' starten.
5. Controleren of de bananenplakjes droog zijn. Ze voelen een beetje leerachtig aan, wanneer ze klaar zijn. Anders het programma opnieuw starten of de gaartijd verhogen.

Amerikaanse karbonade

Ingrediënten:

4	varkenskarbonade(n) (het liefst schouderkarbonade)
2 el	boter
2	ui(en), in ringen gesneden
3 el	suiker, bruin
1 tl, volle	zout
1 tl, afgestr.	peper
3 el	azijn
3 el	citroensap
naar wens	chilivlokken uit de molen
1 mespuntje	cayennepeper
2 tl	mosterd
1 tl	paprikapoeder, gerookt
1 1/2 kopje	tomatenketchup
2 el	worcestersaus
1 kopje	water

Bereiding:

1. De karbonaden in een kleine ovenschotel plaatsen.
2. Citroensap, azijn, zout en peper vermengen.
3. In een kleine pan de boter laten smelten en de uien daarin fruiten.
4. De suiker erbij doen, een beetje laten karamelliseren en afblussen met het citroensapmengsel.
5. Aan de kook laten komen en over de karbonaden gieten.
6. De tomatenketchup door het water en de worcestershiresaus roeren. De overige specerijen met de garde goed erdoor mengen.
7. De karbonaden met deze saus begieten.
8. De bakroosters op de middelste rail in de gaarruimte schuiven en de ovenschotel op de bakrooster plaatsen.
9. Het programma  'Steaks/Karbonaden' starten.
10. Wanneer de karbonaden niet door de saus bedekt zijn, tussendoor met de saus begieten.
11. Kort voor het eind van het programma de gaartoestand controleren. Bij behoefte de gaartijd verlengen.



AIR FRYER oven

Sommaire

Composition.....	41
Vue générale de l'appareil.....	41
Utilisation conforme.....	42
Consignes de sécurité.....	42
Accessoires	46
Avant la première utilisation	47
Utilisation standard de l'appareil.....	48
Nettoyage	50
Caractéristiques techniques.....	50
Mise au rebut	50
Dépannage	51
Propositions de recettes	52



**AVIS IMPORTANTS !
À CONSERVER
IMPÉRATIVEMENT !**

Explication des symboles



Mention de danger : ces symboles signalent des risques de blessure (par ex. par l'électricité ou par le feu). Lisez et observez attentivement les consignes de sécurité correspondantes.



Informations complémentaires



Consultez le mode d'emploi avant utilisation.



Attention : surfaces chaudes !



Pour usage alimentaire.

Explication des mentions d'avertissement

DANGER

Vous avertis d'un risque de blessures graves et mortelles

AVERTISSEMENT

Vous avertis d'un risque potentiel de blessures graves et mortelles

ATTENTION

Vous avertis d'un risque de blessures bénignes ou de moyenne gravité

AVIS

Vous avertis d'un risque de dégâts matériels

Composition

Regardez les pages 2 et 3





- 1 Corps de l'appareil (1 x)
 - 2 Panier rotatif (1 x)
 - 3 Fourches de tournebroche avec vis de réglage (2 x)
 - 4 Axe du tournebroche (1 x)
 - 5 Extracteur (1 x)
 - 6 Grille pour four (3 x)
 - 7 Bac de récupération de la graisse (1 x)
- Mode d'emploi (1 x)

Assurez-vous que l'ensemble livré est complet (voir paragraphe « Composition ») et que les composants ne présentent pas de dommages imputables au transport. En cas de dommages, n'utilisez pas l'appareil mais contactez le service après-vente.

Enlevez de l'appareil les éventuels films protecteurs, adhésifs et protections de transport. **N'ôtez jamais la plaque signalétique de l'appareil ni les mises en garde apposées !**

Vue générale de l'appareil

Regardez les pages 2 et 3

- 8 Élément chauffant
- 9 Support pour l'axe et le panier rotatif (à droite)
- 10 Espace de cuisson
- 11 Support pour l'axe et le panier rotatif (à gauche)
- 12 Rails
- 13 Éclairage
- 14 Panneau de commande
- 15 Écran (en fonctionnement, affiche alternativement la température et le temps de cuisson restant)
- 16 Touches 10 programmes
- 17 +/- Augmenter/diminuer le temps de cuisson
- 18  Marche/arrêt de la fonction rotative (panier rotatif, tournebroche)
- 19  Touche marche/arrêt
- 20  Marche/arrêt de l'éclairage au sein de l'appareil
- 21 +/- Augmenter/diminuer la température
- 22  Symbole ventilateur
- 23 Entrées d'air
- 24 Ouvertures d'évacuation de l'air (au dos)
- 25 Orifices d'aération (sur le fond)
- 26 Volet

Chère cliente, cher client,

Nous vous félicitons d'avoir choisi notre friteuse à chaleur tournante.

Prière de lire attentivement le présent mode d'emploi avant la première utilisation de l'appareil et de le conserver précieusement pour toute consultation ultérieure. En cas de prêt ou de don de cet appareil à une tierce personne, ne pas oublier d'y joindre ce mode d'emploi. Il fait partie intégrante de l'appareil.

Le fabricant et l'importateur déclinent toute responsabilité en cas de non-observation des instructions qu'il contient.

Utilisation conforme

- Cet appareil fonctionne à chaleur tournante et n'est pas une friteuse ordinaire dans laquelle les aliments sont frits à la graisse ou de l'huile de friture. Il convient pour rôtir, cuire, griller, dorer, garder au chaud ou décongeler des aliments. D'une façon générale, il fonctionne comme un four à chaleur tournante traditionnel.
- L'appareil n'est pas adapté à la préparation ou au chauffage de liquides tels que des soupes ou des sauces.
- L'appareil est conçu exclusivement pour un usage domestique et non professionnel (exemple : dans les hôtels, chambres d'hôtes, bureaux, cuisines d'entreprise, etc.).
- L'appareil doit être utilisé uniquement tel qu'indiqué dans le présent mode d'emploi. Toute autre utilisation est considérée comme non conforme. Une mauvaise manipulation et un traitement inapproprié peuvent engendrer des dysfonctionnements de l'appareil et causer des blessures à l'utilisateur.
- Tout défaut imputable à une utilisation non-conforme, à une détérioration ou à des tentatives de réparation est exclu de la garantie. L'usure normale est également exclue de la garantie.

Consignes de sécurité



AVERTISSEMENT : veuillez lire l'intégralité des consignes de sécurité, des instructions, des illustrations et des caractéristiques techniques dont est doté cet appareil. Tout manquement aux consignes de sécurité et aux instructions données peut provoquer une décharge électrique, un incendie et/ou des blessures.

- L'appareil ne doit pas être utilisé par des enfants de moins de 8 ans. Cet appareil peut être utilisé par des **enfants** à partir de 8 ans et plus s'ils sont sous surveillance permanente.
- Cet appareil peut être utilisé par les personnes dont les capacités physiques, sensorielles ou mentales sont réduites ou manquant

d'expérience et/ou de connaissances lorsqu'elles sont sous surveillance ou qu'elles ont été instruites quant à l'utilisation sécurisée de l'appareil et qu'elles ont compris les risques en découlant.

- Tenez l'appareil et le cordon de raccordement hors de portée des enfants de moins de 8 ans.
- Le nettoyage et la **maintenance de l'utilisateur** ne doivent pas être réalisés par les enfants.
- Tenez l'appareil et son cordon de raccordement hors de portée des animaux.



ATTENTION : surfaces chaudes !

À l'utilisation, l'appareil et ses accessoires deviennent très chauds. N'entrez pas en contact avec les parties chaudes pendant ou après l'utilisation de l'appareil ! Lorsque l'appareil fonctionne ou immédiatement après l'avoir arrêté, seuls les poignées et le panneau de commande peuvent être saisis. Attendez que l'appareil ait entièrement refroidi avant de le transporter, de le nettoyer ou de le ranger. Utilisez des gants de cuisine et, le cas échéant, l'extracteur avec précaution pour manipuler les accessoires chauds.

- Ne plongez jamais le corps de l'appareil ni le cordon de raccordement dans l'eau ou tout autre liquide et assurez-vous qu'ils ne risquent pas de tomber dans l'eau ou d'être mouillés. Risque d'électrocution au contact de l'eau !
- N'utilisez jamais le volet ouvert comme socle de pose, par ex. pour le panier rotatif ! Des accessoires chauds peuvent endommager le volet. De plus, l'appareil pourrait basculer et présenter un risque de blessures.
- L'appareil doit toujours être débranché du secteur lorsqu'il n'est pas sous surveillance, avant d'être transporté, assemblé, démonté et nettoyé.
- Ne procédez à aucune modification sur l'appareil. De même, ne remplacez pas le cordon de raccordement vous-même. En cas d'endommagement de l'appareil lui-même, de son cordon de raccordement ou de ses accessoires, il faut les faire remplacer par le fabricant, le service après-vente ou un atelier spécialisé,

- L'appareil n'est pas conçu pour une utilisation avec une minuterie externe ou un système de commande à distance séparé.
- Respectez les consignes de nettoyage mentionnées au paragraphe « Nettoyage ».



DANGER – risque d'électrocution

- Utilisez et entreposez l'appareil uniquement dans des pièces fermées. Ne faites pas fonctionner l'appareil dans des pièces à fort taux d'humidité.
- Si le corps de l'appareil devait tomber à l'eau, coupez immédiatement l'alimentation électrique. N'essayez pas d'extraire l'appareil de l'eau tant qu'il est encore raccordé au réseau électrique ! Faites vérifier l'appareil dans un atelier spécialisé avant de le remettre en marche.
- Ne saisissez jamais l'appareil ni le cordon de raccordement à mains humides lorsque l'appareil est raccordé au réseau électrique.



AVERTISSEMENT – Risque d'incendie

- N'utilisez pas l'appareil dans des locaux renfermant des substances facilement inflammables ou explosives.
- N'utilisez pas l'appareil à proximité de matériaux inflammables. Ne mettez pas de matières inflammables (par ex. du carton, du papier, du plastique) ni sur ni à l'intérieur de l'appareil.
- Ne branchez pas l'appareil avec d'autres consommateurs (puissants) sur une multiprise afin d'éviter toute surcharge, voire un court-circuit (incendie).
- N'introduisez aucun objet dans les orifices d'aération de l'appareil et assurez-vous que ces derniers ne sont pas obstrués.
- Veillez à ce que les aliments riches en huile et en graisse ne soient pas surchauffés. Ne placez aucun récipient rempli avec de l'huile ou tout autre liquide dans l'appareil.
- Afin d'éviter tout risque d'incendie de l'appareil, ne le couvrez pas lorsqu'il est en cours de fonctionnement.
- En cas d'incendie : n'éteignez pas avec de l'eau ! Éteufez les flammes à l'aide d'une couverture ignifuge ou d'un extincteur approprié.



AVERTISSEMENT – Risque de blessures

- Ne laissez pas les sacs et films en plastique à la portée des enfants ou des animaux. Risque de suffocation !
- Assurez-vous de toujours tenir le cordon de raccordement hors de portée des jeunes enfants et des animaux. Il existe un risque de strangulation.
- Afin que personne ne risque de trébucher, veiller à ce que le cordon de raccordement branché ne gêne pas le passage. Le cordon de raccordement ne doit pas pendre de la surface où se trouve l'appareil, qui risquerait ainsi de tomber.
- Prudence lors de l'ouverture de la porte ! Risque de brûlures dues à la vapeur chaude.

AVIS – Pour éviter tout risque de dégâts matériels

- Branchez l'appareil uniquement sur une prise installée de façon réglementaire. La prise doit rester facilement accessible de sorte à pouvoir couper rapidement l'alimentation de l'appareil. La tension du secteur doit correspondre aux caractéristiques techniques de l'appareil.
- N'utilisez pas de rallonge.
- Déroulez intégralement le cordon de raccordement avant de raccorder l'appareil.
- Retirez la fiche de la prise de courant si un défaut survient au cours de l'utilisation de l'appareil. Dans les autres cas, arrêtez toujours l'appareil avant de retirer la fiche de la prise de courant.
- Pour débrancher l'appareil du secteur, tirez toujours sur la fiche, jamais sur le cordon. Ne tirez pas et ne portez pas l'appareil par son cordon de raccordement.
- Avant chaque utilisation, vérifiez que l'appareil ne présente aucun dommage. Utilisez seulement l'appareil s'il est en bon état et en ordre de marche ! N'utilisez pas l'appareil en cas de dysfonctionnement, s'il est tombé par terre ou dans l'eau. Avant toute remise en service, faites-le contrôler dans un atelier spécialisé.
- Placez l'appareil sur une surface plane, sèche, solide et résistant à la chaleur. Ne placez jamais l'appareil sur une surface molle. Les fentes d'aération en face inférieure de l'appareil ne doivent pas être recouvertes. L'appareil pourrait sinon surchauffer et s'endommager.
- Ne placez pas l'appareil sur ni à côté de sources de chaleur telles que des plaques de cuisson ou un four. Tenez l'appareil et son cordon de raccordement éloignés de toute flamme ouverte, comme par ex. des bougies allumées.
- N'exposez pas l'appareil à des températures extrêmes, à une humidité prolongée ou au rayonnement direct du soleil et veillez à ce qu'il ne soit pas soumis à des chocs.
- Veillez à ce que le cordon de raccordement ne soit ni pincé, ni coincé, ni posé sur des arêtes vives et qu'il n'entre pas en contact avec des surfaces chaudes (par ex. de l'appareil).
- Ne posez jamais d'objets sur l'appareil ou le cordon de raccordement.
- Utilisez uniquement des accessoires d'origine du fabricant afin de ne pas entraver le bon fonctionnement de l'appareil et d'éviter tout éventuel dommage.

Accessoires

Regardez les pages 2 et 3

Bac de récupération de la graisse

Le bac de récupération de la graisse (7) doit toujours être installé, afin que les gouttes de graisse, les miettes ou les autres résidus alimentaires puissent y être récupérés. Il se glisse tout en bas de l'espace de cuisson (10) ou dans les rails inférieurs.

Grilles pour four

Les grilles pour four (6) servent à dorer les aliments. Elles peuvent toutefois être utilisées pour gratiner, réchauffer, etc.

Les grilles pour four se glissent sur les rails (12) dans l'espace de cuisson (10). L'élément chauffant (8) se trouve en haut de l'espace de cuisson. En d'autres termes, plus la grille pour four est placée haute, plus la chaleur venant du haut est intense.

La cuisson des aliments est plus rapide et plus croustillante dans la partie supérieure. Pour chauffer tous les côtés de façon homogène, il faut choisir la position centrale. Les rails inférieurs conviennent pour une cuisson douce.

Tournebroche

Le tournebroche est composé d'un axe (4) et de 2 fourches (3). Il permet de griller de grandes pièces de viande, par ex. des poulets, ou bien de réaliser des rôtis roulés ou rôtis à la broche.

Assemblage du tournebroche et installation dans l'appareil :



À NOTER !

- Sur l'axe se trouvent deux petites encoches rondes. Ces dernières indiquent la position la plus à l'extérieur des vis de réglage. Elles ne doivent pas être trop éloignées des extrémités extérieures de l'axe afin d'assurer un fonctionnement sans problème.
- N'embrochez pas de trop grands morceaux d'aliments sur le tournebroche afin de faciliter sa rotation.

1. Glissez l'une des fourches de tournebroche sur l'axe et bloquez-la avec la vis de réglage. Sur l'axe se trouve une petite encoche ronde pour accueillir l'extrémité de la vis de réglage. En cas de morceaux d'aliments plus petits, les fourches du tournebroche peuvent être fixées de façon plus centrale sur l'axe (voir illustration A).
2. Glissez les aliments à griller sur la fourche de tournebroche.
3. Glissez l'autre fourche de tournebroche sur l'axe et les aliments et fixez-la avec la vis de réglage.
4. Enfichez une extrémité de l'axe dans le support rond (11) du côté gauche de l'espace de cuisson (10). Fixez ensuite l'autre extrémité de l'axe dans le support (9) du côté droit de l'espace de cuisson.
5. Vérifiez que l'ensemble est bien en place. Le tournebroche ne doit pas pouvoir pivoter autour de son axe lorsque l'appareil est éteint. Toutefois, si c'est le cas, enfichez l'extrémité gauche de l'axe plus profondément dans le support.

Après l'utilisation, retirez le tournebroche chaud de l'espace de cuisson à l'aide de l'extracteur (5) (voir section « Extracteur »). Pour retirer les fourches du tournebroche et récupérer les aliments cuits, utilisez toujours des gants de cuisine.

Panier rotatif

Le panier rotatif (2) permet d'effectuer des rotations des aliments pendant la cuisson afin qu'ils soient croustillants de tous les côtés. Le panier rotatif convient particulièrement pour la préparation de pommes frites ou d'autres mets à base de pommes de terre, de légumes, de petits morceaux de viande et de produits surgelés, comme par ex. les nuggets de poulet ou les beignets de calamars.

Remplissage du panier rotatif et installation dans l'appareil :

1. Ouvrez le cache du panier rotatif (voir illustration B).
2. Remplissez le panier rotatif de denrées au maximum jusqu'aux $\frac{3}{4}$ de sa capacité. Il ne doit pas être trop rempli afin que la cuisson des aliments reste homogène.
3. Fermez le cache et assurez-vous qu'il est correctement verrouillé afin d'éviter toute ouverture durant l'utilisation.
4. Commencez par installer le côté gauche du panier rotatif avec le repère L dans l'espace de cuisson (10). Pour cela, enfichez l'extrémité gauche (présentant une encoche seulement) de l'axe jusqu'en butée dans le support rond (11) sur le côté gauche de l'espace de cuisson. Fixez ensuite l'autre extrémité (présentant deux encoches) de l'axe dans le support du côté droit de l'espace de cuisson (voir illustration C).
5. Vérifiez que l'ensemble est bien en place. Le panier rotatif ne doit pas pouvoir pivoter autour de son axe lorsque l'appareil est éteint. Toutefois, si c'est le cas, enfichez l'extrémité gauche de l'axe plus profondément dans le support.

Après l'utilisation, retirez le panier rotatif chaud de l'espace de cuisson à l'aide de l'extracteur (voir section « Extracteur »). Pour ouvrir ou vider le panier rotatif, utilisez toujours des gants de cuisine.

Extracteur

Un panier rotatif ou tournebroche chaud s'extrait de l'espace de cuisson avec l'extracteur (5).

1. Placez les extrémités de l'extracteur sous l'axe (voir illustration D).
2. Soulevez tout d'abord le côté droit de l'axe et effectuez un léger mouvement vers l'avant jusqu'à ce que l'extrémité gauche de l'axe se détache du support.
3. Levez le panier rotatif ou le tournebroche hors de l'espace de cuisson (10) et déposez-le sur une surface résistant à la chaleur.

Avant la première utilisation

1. La première mise en service de l'appareil doit être effectuée à vide, donc sans aliments, en raison du dégagement d'odeurs ou de fumée pouvant se développer à cause d'éventuels résidus de production du revêtement. Laissez l'appareil chauffer à vide et à température maximale pendant env. 15 minutes (voir paragraphe « Utilisation standard de l'appareil »).
2. Rincez soigneusement tous les accessoires. Suivez à cet effet les instructions données au paragraphe « Nettoyage ».

Utilisation standard de l'appareil



À NOTER !



- Ne mettez pas dans l'appareil d'aliments sous film ou enveloppés dans des poches en plastique.
- Déposez les accessoires chauds uniquement sur une surface résistant à la chaleur.
- Veillez à ce que les aliments à préparer ne viennent pas en contact avec l'élément chauffant de l'appareil.
- Maintenez propres l'appareil. Les salissures pourraient y brûler et éventuellement causer des dysfonctionnements.



Le volet (26) de l'appareil doit être fermé, afin de pouvoir effectuer les réglages/ actionner les touches.

Après avoir éteint l'appareil, le ventilateur continue de fonctionner pendant quelques secondes pour le refroidir. Le  symbole du ventilateur (22) clignote.

L'appareil est muni d'un disjoncteur de surchauffe. Il s'éteint en cas de surcharge. Dans un tel cas, débranchez la fiche de la prise et laissez l'appareil refroidir complètement.

1. Placez le corps de l'appareil (1) sur un plan de cuisine ou tout autre plan de travail sec, propre et plane, qui ne chauffe pas. Veillez à conserver un dégagement suffisant de tous les côtés.
2. Branchez le cordon de raccordement entièrement déroulé et la fiche sur une prise de courant.
3. Ouvrez le volet.
4. Glissez le bac de récupération de la graisse (7) en bas de l'espace de cuisson (10).
5. Sélectionnez les accessoires appropriés pour le plat que vous souhaitez préparer (voir paragraphe « Accessoires »). Vous pouvez également utiliser une petite casserole ou un plat de cuisson et placer-le sur une grille pour four (6).
6. Travaillez les aliments et placez-les dans l'accessoire.
7. Mettez l'accessoire dans l'appareil (voir paragraphe « Accessoires »).
8. Fermez le volet.
9. Appuyez sur la touche  marche/arrêt (19). Les indicateurs du panneau de commande (14) s'allument. 185 °C et 15 minutes sont pré-réglés.
10. Réglez manuellement la température et le temps de cuisson avec les touches +/- (17 et 21) et lancez la cuisson en appuyant sur la touche  marche/arrêt, ou sélectionnez l'un des 10 programmes (16).

Sélection d'un programme :

Appuyez sur le symbole du programme souhaité. Lorsqu'il clignote, le programme est activé et l'appareil s'allumera quelques secondes plus tard. Tant que le symbole clignote, un changement de programme est possible. Avec la touche  marche/arrêt, le processus de cuisson peut être démarré immédiatement.



Les symboles correspondent aux pré-réglages suivants :

Symbole	Programme	Température	Temps de cuisson
	Préparation des frites	200 °C	15 min
	Steaks/côtelettes	175 °C	25 min
	Poisson	165 °C	15 min
	Crevettes	160 °C	12 min
	Pizza	180 °C	15 min
	Poulet	185 °C	40 min
	Cuire	160 °C	30 min
	Tournebroche (avec fonction de rotation automatique)	190 °C	30 min
	Dorer	30 °C	2h
	Chauffer	115 °C	12 min





Les températures et temps de cuisson enregistrés dans le cadre des programmes sont simplement des valeurs moyennes et peuvent éventuellement être adaptés. Étant donné que la provenance, la taille, la forme et la qualité des ingrédients sont variables, les températures et temps de cuisson réels peuvent diverger. **Avant de servir, assurez-vous que la viande et la volaille sont bien cuites.**

Pour modifier le temps de cuisson ou la température d'un programme sélectionné, appuyez sur les touches +/- (17 et 21).

11. Si vous utilisez le panier rotatif ou le tournebroche, appuyez sur la touche  (18) afin de démarrer la fonction rotative. (Une nouvelle pression sur la touche  permet d'arrêter à nouveau la fonction rotative.)



Avant d'être pleinement familiarisé avec l'appareil, contrôlez l'état des plats de temps en temps afin qu'ils ne brûlent pas. Pour ce faire, allumez l'éclairage avec la touche  (20) ou ouvrez le volet. Lors de l'ouverture du volet, le fonctionnement est automatiquement interrompu et l'éclairage s'allume. Après la fermeture du volet, le fonctionnement reprend.

12. Si le temps de cuisson est écoulé, l'appareil s'éteint automatiquement et un signal retentit. Si vous souhaitez arrêter l'appareil avant la fin, appuyez sur la touche  marche/arrêt.
13. Ouvrez le volet avec précaution et retirez les aliments de l'appareil. Retirez le panier rotatif ou le tournebroche uniquement avec l'extracteur (5).
14. Après l'utilisation, retirez la fiche de la prise de courant.

15. Nettoyez les accessoires utilisés et l'appareil une fois qu'ils ont refroidi (voir paragraphe « Nettoyage »).

Nettoyage



À NOTER !

- Pour le nettoyage, n'utilisez ni agent caustique ou récurant, ni éponge abrasive. Ceux-ci pourraient en endommager les surfaces.

Nettoyez le corps de l'appareil (1) et les accessoires ayant servi après chaque utilisation afin de prévenir toute formation de germes et brûlage de résidus alimentaires et qu'aucun résidu alimentaire ne subsiste.

1. **Ne plongez pas le corps de l'appareil dans l'eau ou tout autre liquide ! Ne passez pas l'appareil au lave-vaisselle !** Au besoin, nettoyez-le avec un chiffon humide et un peu de produit vaisselle.
2. Nettoyez toutes les autres pièces ayant servi à l'eau chaude avec un produit vaisselle ou bien au lave-vaisselle. En cas d'encrassement tenace, nous recommandons de faire tremper au préalable l'accessoire dans de l'eau chaude savonneuse.
3. Laissez sécher complètement toutes les pièces ou essuyez-les à l'aide d'un torchon.

Caractéristiques techniques

Référence de l'article :	V06716
Numéro de modèle :	GLA-1001
Tension d'alimentation :	220-240 V~ 50/ 60 Hz
Puissance :	1800 W
Classe de protection	I
Contenance :	12 l
Minuterie :	jusqu'à 90 minute ; programme « Dorer » : jusqu'à 24 heures
Réglage de la température :	80 °C - 200 °C



Mise au rebut



Débarrassez-vous des matériaux d'emballage dans le respect de l'environnement en les déposant à un point de collecte prévu à cet effet.



L'appareil est assujéti à la directive européenne 2012/19/UE applicable aux déchets d'équipements électriques et électroniques (DEEE). L'appareil ne doit pas être jeté avec les ordures ménagères et doit être mis au rebut dans le respect de l'environnement par une entreprise de recyclage agréée.

Dépannage

Si l'appareil ne fonctionne pas correctement, examinez tout d'abord le problème pour constater si vous pouvez y remédier vous-même. Si vous ne parvenez pas à résoudre le problème selon les indications ci-après, veuillez vous adresser au service après-vente.



N'essayez pas de réparer vous-même un appareil électrique !

Problème	Cause possible	Solution
L'appareil ne fonctionne pas. Les indicateurs du panneau de commande ne s'allument pas.	Le volet n'est pas bien fermé..	Fermez le volet.
	La fiche n'est pas branchée correctement à la prise de courant.	Poussez la fiche jusqu'à la butée dans la prise de courant.
	La prise est défectueuse.	Essayez le branchement sur une autre prise.
	Il n'y a pas de tension secteur.	Contrôlez le fusible au tableau électrique (boîte à fusibles).
	La protection anti-surcharge a été déclenchée.	Débranchez la fiche de la prise et laissez l'appareil refroidir complètement. Ensuite, réessayez.
Le fusible s'est déclenché au tableau électrique (boîte à fusibles).	Trop d'appareils sont branchés sur le même circuit électrique.	Réduisez le nombre d'appareils sur le circuit électrique.
Les aliments ne sont pas cuits de façon uniforme.	Différents aliments nécessitant des temps de cuisson différents ont été cuits en même temps.	Placez en premier dans l'appareil les aliments nécessitant un temps de cuisson plus long, puis ajoutez plus tard les ingrédients à temps de cuisson plus court.
	Des aliments nécessitant des temps de cuisson différents ont été préparés en même temps.	Préparez les aliments nécessitant des temps de cuisson différents les uns après les autres.
	Le temps de cuisson réglé était trop court ou la température trop basse.	Augmentez le temps de cuisson ou la température.
	Le panier rotatif ou la grille pour four sont trop remplis.	Réduisez la quantité d'aliments.
	Les aliments sont empilés.	Répartissez les aliments et mélangez de temps en temps.
Les aliments sont brûlés.	La température sélectionnée est trop élevée ou le temps de cuisson est trop long.	Réduisez la température ou le temps de cuisson.

Problème	Cause possible	Solution
Les frites fabriquées à partir de pommes de terre fraîches ne sont pas craquantes.	Les pommes de terre présentent une forte teneur en eau.	Coupez les pommes de terre en plus petits morceaux. Séchez délicatement les morceaux de pommes de terre avec un essuie-tout, puis arrosez-les d'un peu d'huile végétale.
Une odeur désagréable ou fumée se dégage en cours d'utilisation.	L'appareil est encrassé.	Suivez les instructions données au paragraphe « Nettoyage ».
	L'appareil est utilisé pour la première fois.	Une odeur se dégage souvent lors de la première utilisation d'appareils neufs. L'odeur devrait disparaître après plusieurs utilisations de l'appareil.
	Trop d'huile ou de graisse.	Enlevez l'excès d'huile ou de graisse.
Messages d'erreur E1 ou E2	Le capteur est défectueux.	Contactez le service après-vente.

Propositions de recettes



À NOTER !

- Avant de commencer la préparation des plats, lisez impérativement les paragraphes « Accessoires » et « Utilisation standard de l'appareil » pour vous familiariser avec les principes de fonctionnement basiques de l'appareil. Ces connaissances vous permettront de préparer une quantité de plats variés selon vos recettes préférées.

Les indications de température et de temps de cuisson dans les propositions de recettes suivantes sont fournies à titre purement indicatif. Étant donné que la provenance, la taille, la forme et la qualité des ingrédients sont variables, les réglages réellement nécessaires peuvent diverger. Il est important de contrôler l'avancement de la cuisson des aliments de temps en temps et de corriger la température ou le temps de cuisson. **Avant de servir, assurez-vous que la viande et la volaille sont bien cuites.**

Conseils

- Mélangez les aliments à mi-cuisson afin de vous assurer qu'ils sont bien cuits ou croustillants.
- De manière générale, il n'est pas nécessaire de préchauffer l'appareil. Lors de la préparation de plats nécessitant une « cuisson à point », il est recommandé de prolonger le temps de cuisson de 3 minutes.
- Les temps de cuisson sont fonction de la taille, de la quantité des aliments et de la température de cuisson donnée. En général, les temps de cuisson sont toutefois plus brefs que pour la cuisson au four traditionnel. Commencez par des temps de cuisson plus courts et ajustez-les ensuite selon votre goût personnel.



- En règle générale, la préparation des aliments ne nécessite aucun ajout d'huile. Vous pouvez ajouter de l'huile en tant qu'exhausteur de goût en en vaporisant un peu sur les denrées.
- Lors de la préparation de produits industriels surgelés, il faut se reporter aux indications du fabricant sur le temps de cuisson et la température. Avant la fin du temps de cuisson donné, vérifiez si les plats sont déjà cuits, car le temps de cuisson peut s'avérer un peu plus court que dans un four traditionnel.

Frites maison

Ingrédients :

4 grosses pommes de terre (à chair ferme)
1 à 2 cuillères à soupe d'huile végétale
Sel à volonté

Préparation :

1. Éplucher les pommes de terre en bâtonnets de taille égale.
2. Laver et sécher les pommes de terre soigneusement.
3. Ajouter 1 à 2 cuillères à soupe d'huile sur les pommes de terre et bien mélanger. L'ajout d'huile n'est pas impérativement nécessaire, mais cela rend les pommes de terre plus croustillantes et plus savoureuses.
4. Verser les bâtonnets de pommes de terre dans le panier rotatif.
5. Mettre en place le panier rotatif dans l'espace de cuisson.
6. Démarrer le programme  « Pommes frites ».
7. Activer la fonction rotative à l'aide de la touche .
8. Les frites sont cuites lorsqu'elles ont un aspect doré. Le cas échéant, diminuer la température si les frites sont trop grillées. Si les frites ne sont pas prêtes une fois le programme terminé, prolonger le temps de cuisson et adapter éventuellement la température.



- Avant de verser l'huile, y ajouter épices et aromates. On peut ainsi obtenir de délicieuses frites parfumées au curry ou au paprika. Il suffit de laisser libre cours à son imagination !
- Selon l'épaisseur des morceaux de pomme de terre coupés, on peut varier entre quarts de pomme de terre et frites fines ou grosses. Plus les pommes de terre sont coupées grossièrement, plus le temps de cuisson est long.
- Utiliser des pommes de terre à chair ferme. Les pommes de terre nouvelles ont une teneur en eau plus importante, elles nécessitent de ce fait un temps de cuisson plus long et peuvent devenir moins croustillantes.
- Laver les morceaux de pommes de terre à l'eau froide afin d'éliminer l'excédent d'amidon rendu par la pomme de terre. **IMPORTANT** : sécher ensuite soigneusement les pommes de terre. Moins elles contiennent d'eau, plus les frites seront croustillantes.
- Les pommes de terre précuites cuisent plus régulièrement. Couper les pommes de terre en bâtonnets et les précuire pendant env. 5 minutes. Vous éviterez ainsi que vos frites soient certes craquantes à l'extérieur mais pas complètement cuites à cœur.
- La préparation de pommes frites surgelées ne nécessite pas d'huile car la plupart des produits surgelés sont déjà pré-frits ! Pour la préparation de frites surgelées ou d'autres produits surgelés, respecter les instructions données

Filet de cabillaud en croûte à l'ail et aux fines herbes

Ingrédients :

- 100 g de filet de cabillaud
- 1 à 2 blancs d'œuf
- 1 gousse d'ail
- 1 cuillère à soupe de basilic haché
- 1 cuillère à café de paprika en poudre
- Sel de mer, poivre à volonté
- ½ tasse de panure ou de chapelure

Préparation :

1. Éplucher l'ail et le passer dans un presse-ail.
2. Dans un récipient, mélanger l'ail, les autres épices et la chapelure (ou la panure).
3. Séparer le jaune du blanc d'œuf et réserver le blanc d'œuf dans un récipient à part.
4. Plonger le filet de cabillaud dans le blanc d'œuf et le rouler ensuite dans la panure à l'ail et aux herbes.
5. Déposer le filet de cabillaud sur la grille pour four.
6. Placer la grille pour four dans l'appareil.
7. Démarrer le programme  « Poisson ».
8. Si le filet de cabillaud n'est pas encore prêt, prolonger éventuellement le temps de cuisson.

Crevettes à la noix de coco

Ingrédients :

- 12 crevettes (décortiquées et vidées)
- Pour la panure :
- ½ tasse de farine
- ½ tasse de flocons de noix de coco
- ½ tasse de panure ou de chapelure
- 1 à 2 blancs d'œuf

Préparation :

1. Verser les flocons de noix de coco et la panure (ou la chapelure) à proportions égales dans un petit récipient et mélanger les ingrédients.
2. Verser la farine dans un récipient à part.
3. Séparer le jaune du blanc d'œuf et réserver le blanc d'œuf dans un autre récipient à part.
4. Rouler les crevettes d'abord dans la farine, puis les tremper dans le blanc d'œuf et finir en les roulant dans la panure à la noix de coco.
5. Répartir les crevettes sur la grille pour four.
6. Placer la grille pour four dans l'appareil.
7. Démarrer le programme  « Crevettes ».
8. Les crevettes sont prêtes à être servies lorsqu'elles sont bien dorées. Si les crevettes ne sont pas encore assez cuites une fois que la durée programmée s'est écoulée, prolonger le temps de cuisson.

Cuisses de poulet piquantes

Ingrédients :

- 4 à 6 cuisses de poulet
- 2 à 3 cuillères à soupe d'huile d'olive
- 1 gousse d'ail
- 1 cuillère à café de sucre
- 1 cuillère à café de piment en poudre ou de paprika moulu
- Sel, poivre à volonté

Préparation :

1. Éplucher l'ail et le passer au presse-ail.
2. Mélanger la gousse d'ail avec le sucre, le piment en poudre/le paprika moulu, le sel, le poivre et l'huile.
3. Enduire les cuisses de poulet de cette marinade et laisser reposer au moins 20 minutes.
4. Placer les cuisses de poulet au milieu de la grille pour four.
5. Démarrer le programme  « Poulet ».
6. Contrôler de temps à autre l'avancement de la cuisson. Le temps de cuisson peut varier selon la taille des cuisses de poulet. Adapter le temps et la température de cuisson, le cas échéant.

Blancs de poulet panés

Ingrédients :

- 2 blancs de poulet
- 1 à 2 blancs d'œuf
- ½ tasse de farine pour la panure
- ½ tasse de panure ou de chapelure
- ½ cuillère à café de sel
- ½ cuillère à café de poivre

Préparation :

1. Séparer le blanc d'œuf.
2. Réserver le blanc d'œuf, la farine et la panure (ou la chapelure) dans trois récipients distincts.
3. Couper les blancs de poulet en lanières de taille égale.
4. Mélanger les lanières de blancs de poulet avec le sel et le poivre, les rouler dans la farine, les plonger ensuite dans le blanc d'œuf et la panure.
5. Déposer les lanières de blancs de poulet sur la grille pour four.
6. Placer la grille pour four dans l'appareil.
7. Démarrer le programme  « Poulet ».
8. Vérifier de temps en temps si les lanières de blancs de poulet sont cuites et réduire ou prolonger éventuellement le temps de cuisson.

Poulet rôti au tournebroche

Temps de repos : env. 1 jour

Ingrédients :

- 1 poulet frais, le plus gras possible
- 1 pincée de sel
- 1 pincée de poivre blanc moulu
- 1 pincée de thym séché
- 2 pommes moyennes acidulées
- 2 oignons moyens, coupés en quatre
- 2 gousses d'ail
- 50 ml d'huile
- 10 g d'épices mélangées (épices pour poulet rôti)

Préparation :

1. Laver le poulet et l'essuyer en le tamponnant.
2. Mélanger les épices et assaisonner l'intérieur du poulet avec ce mélange.
3. Insérer y également les pommes, les oignons et les tranches d'ail coupés.
4. Refermer le poulet avec du fil ou des aiguilles à paupiettes.
5. Placer le poulet dans un récipient adapté. Appliquer de l'huile et des épices pour poulet rôti sur la peau. Laisser mariner pendant environ 12 à 24 heures au réfrigérateur.
6. Glisser le bac de récupération de la graisse sur le rail inférieur de l'appareil.
7. Fixer le poulet sur le tournebroche.
8. Mettre le tournebroche en place dans l'appareil.
9. Démarrer le programme  « Tournebroche ».
10. Si, une fois le programme terminé, le poulet ne présente pas encore une belle couleur dorée et une peau craquante, redémarrer le programme.

Le poulet rôti est délicieux accompagné de petits pains. La farce du poulet peut être mangée, mais pas ce n'est pas obligatoire.

Chaussons aux pommes

Ingrédients :

- 1 à 2 pommes
- 1 rouleau de pâte feuilletée du rayon frais
- 50 g de sucre roux
- 2 cuillères à soupe de farine
- 1 à 2 cuillères à soupe de jus de citron
- Cannelle à volonté

Préparation :

1. Éplucher les pommes, retirer les pépins et couper les fruits en morceaux de taille égale.
2. Mélanger les morceaux de pomme, la farine, le sucre et le jus de citron puis ajouter éventuellement la cannelle.
3. Étaler la pâte feuilletée et la diviser en carrés d'env. 10 cm de côté.
4. Sur chaque carré de pâte, répartir une cuillère à café du mélange à base de pomme.
5. Humecter les bords de la pâte avec de l'eau en utilisant un pinceau avant de rabattre les carrés en triangle. Presser les bordures.
6. Répartir les chaussons aux pommes sur la grille pour four.

7. Insérer la grille pour four en position centrale dans l'appareil.
8. Démarrer le programme  « Cuire ».
9. Avant la fin du temps de cuisson, vérifier si les chaussons aux pommes présentent une belle couleur dorée et les extraire le cas échéant. Si les chaussons aux pommes sont trop clairs, prolonger le temps de cuisson.

Recette de base pour 12 muffins

Ingrédients :

- 80 g de beurre
- 200 g de farine
- 1 sachet de sucre vanillé
- 1 demi sachet de levure chimique
- 3 œufs
- 140 g de sucre
- 140 ml de lait
- 12 petits moules à muffins

Préparation :

1. Battre au fouet les œufs dans un récipient jusqu'à ce qu'ils moussent. Ajouter le sucre et le sucre vanillé. Ajouter le beurre coupé en flocons. Battre énergiquement jusqu'à ce que les flocons de beurre disparaissent complètement.
2. Ajouter le lait, en alternance avec la farine et la levure chimique.
3. Verser le mélange jusqu'à env. la moitié de chaque petit moule à muffins.
4. Répartir les petits moules à muffins sur les grilles pour four.
5. Insérer la grille pour four en position centrale/inférieure dans l'appareil.
6. Démarrer le programme  « Cuire ».
7. Avant la fin du temps de cuisson, vérifier si les muffins sont prêts et les extraire le cas échéant.

Chips de banane

Ingrédients :

- Bananes à volonté

Préparation :

1. Éplucher les bananes et les couper en tranches de 2 à 3 mm d'épaisseur. Plus elles sont fines, plus elles sèchent rapidement.
2. Répartir les tranches de banane sur la grille pour four.
3. Placer la grille pour four dans l'appareil.
4. Démarrer le programme  « Dorer ».
5. Contrôler si les tranches de banane sont sèches. Vous sentirez facilement si elles sont prêtes. Sinon, redémarrez le programme et augmentez le temps de cuisson.



AIR FRYER oven

Inhalt

Lieferumfang	59
Geräteübersicht	59
Bestimmungsgemäßer Gebrauch	60
Sicherheitshinweise	60
Zubehör	64
Vor dem ersten Gebrauch	65
Grundlegende Benutzung des Gerätes	66
Reinigung	68
Technische Daten	68
Fehlerbehebung	69
Entsorgung	70
Rezeptvorschläge	70



**WICHTIGE HINWEISE!
UNBEDINGT
AUFBEWAHREN!**

Erklärung der Symbole



Gefahrenzeichen: Diese Symbole zeigen Verletzungsgefahren (z. B. durch Strom oder Feuer) an. Die dazugehörigen Sicherheitshinweise aufmerksam lesen und befolgen.



Ergänzende Informationen



Gebrauchsanleitung vor der Benutzung lesen.



Vorsicht: heiße Oberflächen!



Für Lebensmittel geeignet.

Erklärung der Signalwörter

GEFAHR

warnt vor schweren Verletzungen und Lebensgefahr

WARNUNG

warnt vor möglichen schweren Verletzungen und Lebensgefahr

VORSICHT

warnt vor leichten bis mittelschweren Verletzungen

HINWEIS

warnt vor Sachschäden

Lieferumfang

Siehe seiten 2 und 3





- 1 Haupteinheit (1 x)
 - 2 Drehkorb (1 x)
 - 3 Drehspieß-Fork mit Feststellschraube (2 x)
 - 4 Welle des Drehspießes (1 x)
 - 5 Entnahmehilfe (1 x)
 - 6 Backgitter (3 x)
 - 7 Fettauffangschale (1 x)
- Gebrauchsanleitung (1 x)

Den Lieferumfang auf Vollständigkeit (siehe Kapitel „Lieferumfang“) und die Bestandteile auf Transportschäden überprüfen. Bei Schäden das Gerät nicht verwenden, sondern den Kundenservice kontaktieren.

Eventuelle Folien, Aufkleber oder Transportschutz vom Gerät abnehmen. **Niemals das Typenschild oder Warnhinweise entfernen!**

Geräteübersicht

Siehe seiten 2 und 3

- 8 Heizelement
- 9 Träger für die Welle und den Drehkorb (rechts)
- 10 Garraum
- 11 Halterung für die Welle und den Drehkorb (links)
- 12 Schienen
- 13 Beleuchtung
- 14 Bedienfeld
- 15 Display (im Betrieb wechselnde Anzeige von Temperatur und verbleibender Garzeit)
- 16 10 Programm-Tasten
- 17 +/- Garzeit erhöhen/verringern
- 18  Drehfunktion (Drehkorb, Drehspieß) ein-/ausschalten
- 19  Ein-/Aus-Taste
- 20  Licht im Gerät ein-/ausschalten
- 21 +/- Gartemperatur erhöhen/verringern
- 22  Lüftersymbol
- 23 Lufteinlassschlitze
- 24 Luftaustrittsöffnungen (auf der Rückseite)
- 25 Lüftungsöffnungen (auf der Unterseite)
- 26 Tür

Sehr geehrte Kundin, sehr geehrter Kunde,
wir freuen uns, dass Sie sich für unsere Heißluftfritteuse entschieden haben.
Lesen Sie vor dem ersten Gebrauch des Gerätes die Gebrauchsanleitung sorgfältig durch und bewahren Sie sie zum späteren Nachlesen auf. Bei Weitergabe des Gerätes ist auch diese Gebrauchsanleitung mitzugeben. Sie ist Bestandteil des Gerätes.
Hersteller und Importeur übernehmen keine Haftung, wenn die Angaben in dieser Gebrauchsanleitung nicht beachtet werden.

Bestimmungsgemäßer Gebrauch

- Dieses Gerät arbeitet mit Heißluft und ist keine herkömmliche Fritteuse, die mit Öl oder Frittierfett befüllt wird. Es eignet sich zum Braten, Backen, Grillen, Dörren, Warmhalten oder Auftauen von Lebensmitteln. Generell funktioniert es wie ein handelsüblicher Umluftofen.
- Das Gerät ist nicht zum Zubereiten bzw. Erhitzen von Flüssigkeiten wie Suppen oder Soßen geeignet.
- Das Gerät/Produkt ist ausschließlich für den privaten Gebrauch geeignet, nicht für eine gewerbliche oder haushaltsähnliche Nutzung z.B. in Hotels, Frühstückspensionen, Büros, Mitarbeiterküchen o.Ä.
- Das Gerät nur wie in der Gebrauchsanleitung beschrieben nutzen. Jede weitere Verwendung gilt als bestimmungswidrig. Falsche Bedienung und unsachgemäße Behandlung können zu Störungen am Gerät und zu Verletzungen des Benutzers führen.
- Von der Gewährleistung ausgeschlossen sind alle Mängel, die durch unsachgemäße Behandlung, Beschädigung oder Reparaturversuche entstehen. Dies gilt auch für den normalen Verschleiß.

Sicherheitshinweise



WARNUNG: Alle Sicherheitshinweise, Anweisungen, Bebilderungen und technischen Daten, mit denen dieses Gerät versehen ist, lesen. Versäumnisse bei der Einhaltung der Sicherheitshinweise und Anweisungen können elektrischen Schlag, Brand und/oder Verletzungen verursachen.

- Dieses Gerät darf nicht von Kindern im Alter zwischen 0 und 8 Jahren benutzt werden. Dieses Gerät kann von **Kindern** ab 8 Jahren und darüber benutzt werden, wenn sie ständig beaufsichtigt werden.

- Dieses Gerät kann von Personen mit reduzierten physischen, sensorischen oder mentalen Fähigkeiten oder Mangel an Erfahrung und / oder Wissen benutzt werden, wenn sie beaufsichtigt oder bezüglich des sicheren Gebrauchs des Gerätes unterwiesen wurden und die daraus resultierenden Gefahren verstanden haben.
- Das Gerät und die Anschlussleitung sind von Kindern jünger als 8 Jahre fernzuhalten.
- Die Reinigung und **Wartung durch den Benutzer** darf nicht von Kindern durchgeführt werden.
- Tiere sind vom Gerät und der Anschlussleitung fernzuhalten!



VORSICHT: heiße Oberflächen!

Das Gerät und Zubehör werden während des Gebrauchs sehr heiß. Während und nach der Benutzung des Gerätes nicht mit aufgeheizten Teilen in Berührung kommen! Ausschließlich die Griffe und das Bedienfeld berühren, während das Gerät in Betrieb ist oder unmittelbar nach dem Ausschalten. Warten, bis sich das Gerät vollständig abgekühlt hat, bevor es transportiert, gereinigt oder verstaut wird. Küchenhandschuhe und ggf. die Entnahmehilfe im Umgang mit dem heißen Zubehör benutzen.

- Die Haupteinheit und Anschlussleitung niemals in Wasser oder andere Flüssigkeiten eintauchen und sicherstellen, dass diese nicht ins Wasser fallen oder nass werden können. Es besteht Stromschlaggefahr durch Wasser.
- Niemals die geöffnete Tür als Abstellfläche, z. B. für den Drehkorb, benutzen! Heißes Zubehör könnte die Tür beschädigen. Darüber hinaus könnte das Gerät kippen und eine Verletzungsgefahr darstellen.
- Das Gerät ist bei nicht vorhandener Aufsicht und vor dem Transportieren, dem Zusammenbau, dem Auseinandernehmen sowie vor dem Reinigen stets vom Netz zu trennen.
- Keine Veränderungen am Gerät vornehmen. Auch die Anschlussleitung nicht selbst austauschen. Wenn das Gerät, die Anschlussleitung oder das Zubehör des Gerätes beschädigt sind, müssen diese durch den Hersteller, Kundenservice oder

eine Fachwerkstatt ersetzt werden, um Gefährdungen zu vermeiden.

- Das Gerät ist nicht dazu bestimmt, mit einer externen Zeitschaltuhr oder einem separaten Fernwirksystem betrieben zu werden.
- Die Reinigungshinweise im Kapitel „Reinigung“ beachten!



GEFAHR – Stromschlaggefahr

- Das Gerät nur in geschlossenen Räumen verwenden und lagern. Das Gerät nicht in Räumen mit hoher Luftfeuchtigkeit betreiben.
- Sollte die Haupteinheit ins Wasser fallen, sofort die Stromzufuhr unterbrechen. Nicht versuchen, das Gerät aus dem Wasser zu ziehen, während es an das Stromnetz angeschlossen ist! Vor erneuter Inbetriebnahme das Gerät von einer Fachwerkstatt prüfen lassen.
- Das Gerät und die Anschlussleitung niemals mit feuchten Händen berühren, wenn das Gerät an das Stromnetz angeschlossen ist.



WARNUNG – Brandgefahr

- Das Gerät nicht in Räumen benutzen, in denen sich leichtentzündliche oder explosive Substanzen befinden.
- Das Gerät nicht in der Nähe von brennbarem Material betreiben. Keine brennbaren Materialien (z. B. Pappe, Papier, Kunststoff) auf oder in das Gerät legen.
- Das Gerät nicht zusammen mit anderen Verbrauchern (mit hoher Wattleistung) an eine Mehrfachsteckdose anschließen, um eine Überlastung und ggf. einen Kurzschluss (Brand) zu vermeiden.
- Nichts in die Lüftungsöffnungen des Gerätes stecken und darauf achten, dass diese nicht verstopft sind.
- Darauf achten, dass öl- und fettreiche Speisen nicht überhitzt werden. Keine mit Öl oder anderen Flüssigkeiten gefüllten Gefäße in das Gerät stellen.
- Das Gerät während des Betriebes nicht abdecken, um einen Gerätebrand zu vermeiden.
- Im Brandfall: Nicht mit Wasser löschen! Flammen mit einer Löschdecke oder einem geeigneten Feuerlöscher ersticken.



WARNUNG – Verletzungsgefahr

- Kinder und Tiere von Kunststoffbeuteln und -folien fernhalten. Es besteht Erstickenungsgefahr.
- Sicherstellen, dass das Netzkabel stets außer Reichweite von Kleinkindern und Tieren ist. Es besteht Strangulationsgefahr.
- Darauf achten, dass das angeschlossene Netzkabel keine Stolpergefahr darstellt. Das Netzkabel darf nicht von der Aufstellfläche herabhängen, um ein Herunterreißen des Gerätes zu verhindern.
- Vorsicht beim Öffnen der Tür! Es besteht Verbrühungsgefahr durch heißen Dampf.

HINWEIS – Risiko von Material- und Sachschäden

- Das Gerät nur an eine vorschriftsmäßig installierte Steckdose anschließen. Die Steckdose muss gut zugänglich sein, damit die Netzverbindung schnell getrennt werden kann. Die Netzspannung muss mit den technischen Daten des Gerätes übereinstimmen.
- Keine Verlängerungskabel benutzen.
- Das Netzkabel vor dem Anschließen des Gerätes vollständig auseinanderwickeln.
- Wenn während des Betriebes ein Fehler auftritt, den Netzstecker ziehen. Ansonsten das Gerät immer erst ausschalten, bevor der Netzstecker gezogen wird.
- Wenn das Gerät vom Stromnetz getrennt wird, immer am Netzstecker und nie am Netzkabel ziehen. Das Gerät nicht am Netzkabel ziehen oder tragen.
- Das Gerät vor jeder Inbetriebnahme auf Beschädigungen überprüfen. Nur benutzen, wenn das Gerät unbeschädigt und funktionsfähig ist! Das Gerät nicht verwenden, wenn es eine Fehlfunktion hatte, heruntergefallen oder ins Wasser gefallen ist. Vor erneuter Inbetriebnahme in einer Fachwerkstatt überprüfen lassen.
- Das Gerät immer auf einen trockenen, ebenen, festen und hitzebeständigen Untergrund stellen. Das Gerät niemals auf einen weichen Untergrund stellen. Die Lüftungsöffnungen auf der Unterseite des Gerätes dürfen nicht abgedeckt sein. Es könnte ansonsten überhitzen und beschädigt werden.
- Das Gerät nicht auf oder neben Wärmequellen wie Herdplatten oder Öfen stellen. Offenes Feuer, z. B. brennende Kerzen, von dem Gerät und der Anschlussleitung fernhalten.
- Das Gerät keinen extremen Temperaturen, lang anhaltender Feuchtigkeit, direkter Sonneneinstrahlung oder Stößen aussetzen.
- Darauf achten, dass die Anschlussleitung nicht gequetscht, geknickt oder über scharfe Kanten gelegt wird und nicht mit heißen Flächen (z. B. des Gerätes) in Berührung kommt.
- Niemals Gegenstände auf das Gerät oder die Anschlussleitung stellen.
- Nur Original-Zubehörteile des Herstellers verwenden, um die Funktionsweise des Gerätes nicht zu beeinträchtigen und eventuelle Schäden zu verhindern.

Zubehör

Siehe seiten 2 und 3

Fettauffangschale

Die Fettauffangschale (7) sollte immer eingesetzt sein, damit herabtropfendes Fett, Krümel oder sonstige Lebensmittelreste in ihr aufgefangen werden. Sie wird ganz unten in den Garraum (10) eingeschoben.

Backgitter

Die Backgitter (6) sind zum Dörren bestimmt. Sie können jedoch auch zum Aufbacken, Aufwärmen etc. verwendet werden.

Die Backgitter werden auf die Schienen (12) im Garraum (10) geschoben. Das Heizelement (8) befindet sich oben im Garraum, d. h. je höher ein Backgitter platziert ist, desto intensiver ist die Hitze von oben.

Im oberen Bereich werden die Lebensmittel schneller und knuspriger gegart. Für eine gleichmäßige Erwärmung von allen Seiten sollte die mittlere Position gewählt werden. Die unteren Schienen eignen sich für ein schonendes Garen.

Drehspieß

Der Drehspieß besteht aus der Welle (4) und 2 Drehspieß-Forken (3). Der Drehspieß eignet sich zum Grillen von großen Fleischstücken, z. B. Hähnchen, Spieß- oder Rollbraten.

Den Drehspieß zusammenbauen und in das Gerät einsetzen:



BEACHTEN!

- In der Welle befinden sich zwei kleine runde Einkerbungen, welche die äußerste Position der Feststellschrauben markieren. Diese dürfen nicht weiter zu den äußeren Enden der Welle hin angebracht werden, damit ein reibungsloser Betrieb möglich ist.
 - Keine zu großen Stücke auf den Drehspieß stecken, damit er sich ungehindert drehen kann.
1. Eine der Drehspieß-Forken auf die Welle schieben und mit der Feststellschraube arretieren. In der Welle befindet sich eine kleine runde Einkerbung für die Spitze der Feststellschraube. Bei kleineren Lebensmittelstücken können die Drehspieß-Forken weiter mittig auf der Welle befestigt werden (siehe Bild A).
 2. Das Grillgut auf die Drehspieß-Forken schieben.
 3. Die andere Drehspieß-Forken auf die Welle und Grillgut schieben und mit der Feststellschraube fixieren.
 4. Ein Ende der Welle in die runde Halterung (11) auf der linken Seite des Garraumes (10) stecken. Danach das andere Ende der Welle in den Träger (9) auf der rechten Seite des Garraumes einhängen.
 5. Den festen Sitz überprüfen. Der Drehspieß darf sich nicht um die eigene Achse drehen lassen, wenn das Gerät ausgeschaltet ist. Sollte das doch der Fall sein, das linke Ende der Welle tiefer in die Halterung stecken.

Nach dem Gebrauch den heißen Drehspieß mit der Entnahmehilfe (5) aus dem Garraum herausnehmen (siehe Abschnitt „Entnahmehilfe“). Zum Entfernen der Drehspieß-Forken und Abnehmen des Grillgutes immer Küchenhandschuhe verwenden.

Drehkorb

Im Drehkorb (2) werden die Lebensmittel während des Garens gedreht, damit sie von allen Seiten knusprig werden. Der Drehkorb eignet sich besonders gut für die Zubereitung von Pommes frites oder anderen Kartoffelprodukten, Gemüse- und Fleischstücken sowie tiefgekühlten Produkten, z. B. Hähnchen-Nuggets oder Tintenfischringen.

Den Drehkorb befüllen und in das Gerät einsetzen:

1. Die Klappe des Drehkorbes öffnen (siehe Bild B).
2. Den Drehkorb maximal zu $\frac{3}{4}$ mit Lebensmitteln befüllen. Er sollte nicht zu voll sein, damit die Lebensmittel gleichmäßig gegart werden.
3. Die Klappe schließen und sicherstellen, dass sie korrekt verschlossen ist, damit sie sich nicht während der Benutzung öffnet.
4. Zuerst die linke Seite mit der L-Markierung des Drehkorbes in den Garraum (10) einsetzen. Dazu das linke Ende (mit nur einer Kerbe) der Welle bis zum Anschlag in die runde Halterung (11) auf der linken Garraumseite stecken. Danach das andere Ende (mit zwei Kerben) der Welle in den Träger auf der rechten Seite des Garraumes einhängen (siehe Bild C).
5. Den festen Sitz überprüfen. Der Drehkorb darf sich nicht um die eigene Achse drehen lassen, wenn das Gerät ausgeschaltet ist. Sollte das doch der Fall sein, das linke Ende der Welle tiefer in die Halterung stecken.

Nach dem Gebrauch den heißen Drehkorb mit der Entnahmehilfe aus dem Garraum herausnehmen (siehe Abschnitt „Entnahmehilfe“). Zum Öffnen und Entleeren des Drehkorbes immer Küchenhandschuhe verwenden.

Entnahmehilfe

Der heiße Drehkorb oder Drehspieß wird mit der Entnahmehilfe (5) aus dem Garraum herausgenommen.

1. Die Enden der Entnahmehilfe unter der Welle platzieren (siehe Bild D).
2. Zuerst die rechte Seite der Welle anheben und ein Stück nach vorne bewegen, bis sich das linke Ende der Welle aus der Halterung löst.
3. Den Drehkorb oder Drehspieß vorsichtig aus dem Garraum (10) heben und auf einer hitzebeständigen Unterlage ablegen.

Vor dem ersten Gebrauch

1. Die erste Inbetriebnahme des Gerätes sollte ohne Nahrungsmittel stattfinden, da es auf Grund eventueller Beschichtungsrückstände zu einer Geruchs- oder Rauchentwicklung kommen könnte. Das Gerät ca. 15 Minuten lang ohne Inhalt auf höchster Temperaturstufe aufheizen lassen (siehe Kapitel „Grundlegende Benutzung des Gerätes“).
2. Alle Zubehöreile gründlich abspülen. Hierzu die Anweisungen im Kapitel „Reinigung“ befolgen.

Grundlegende Benutzung des Gerätes



BEACHTEN!



- Nahrungsmittel nicht in Frischhaltefolie oder in Plastikbeuteln verpackt in das Gerät legen.
- Das heiße Zubehör nur auf einer hitzebeständigen Unterlage ablegen.
- Darauf achten, dass die Speisen, die zubereitet werden, nicht das Heizelement des Gerätes berühren.
- Das Gerät sauber halten. Die Verunreinigungen könnten anbrennen und ggf. zu Störungen führen.



Die Tür (26) des Gerätes muss geschlossen sein, damit Einstellungen vorgenommen/Tasten betätigt werden können.

Nach dem Ausschalten des Gerätes läuft der Lüfter noch einige Sekunden weiter, um das Gerät abzukühlen. Dabei blinkt das  Lüftersymbol (22).

Das Gerät verfügt über einen Überhitzungsschutz. Bei Überlastung schaltet es ab. In diesem Fall den Netzstecker aus der Steckdose ziehen und das Gerät vollständig abkühlen lassen.

1. Die Haupteinheit (1) auf die Küchenzeile oder eine andere trockene, saubere, ebene und nicht beheizte Arbeitsfläche stellen. Für ausreichend Freiraum zu allen Seiten sorgen.
2. Das Netzkabel vollständig auseinanderwickeln und den Netzstecker in eine Steckdose stecken.
3. Die Tür öffnen.
4. Die Fettauffangschale (7) unten in den Garraum (10) schieben.
5. Geeignetes Zubehör für die Speise, die zubereitet werden soll, auswählen (siehe Kapitel „Zubehör“). Man kann auch zusätzlich eine kleine Auflauf- oder Backform benutzen und diese auf das Backgitter (6) stellen.
6. Die Lebensmittel verarbeiten und auf dem/im Zubehör platzieren.
7. Das Zubehör im Gerät anbringen (siehe Kapitel „Zubehör“).
8. Die Tür schließen.
9. Die  Ein-/Aus-Taste (19) drücken. Die Anzeigen auf dem Bedienfeld (14) schalten sich ein. 185°C und 15 Minuten sind voreingestellt.
10. Die Garzeit und Temperatur entweder manuell mit den Tasten +/- (17 und 21) anpassen und mit der  Ein-/Aus-Taste den Garvorgang starten oder eines der 10 Programme (16) wählen.

Ein Programm wählen:

Das gewünschte Programmsymbol berühren. Wenn es blinkt, ist das Programm aktiviert und das Gerät schaltet sich wenige Sekunden später ein. So lange das Symbol blinkt, ist ein Programmwechsel möglich. Mit der  Ein-/Aus-Taste kann der Garvorgang sofort gestartet werden.



Die Symbole stehen für folgende Voreinstellungen:

Symbol	Programm	Temperatur	Garzeit
	Pommes frites	200 °C	15 min
	Steaks / Koteletts	175 °C	25 min
	Fisch	165 °C	15 min
	Schrimps	160 °C	12 min
	Pizza	180 °C	15 min
	Hähnchen	185 °C	40 min
	Backen	160 °C	30 min
	Drehgrillen (mit automatischer Drehfunktion)	190 °C	30 min
	Dörren	30 °C	2h
	Aufwärmen	115 °C	12 min





Die bei den Programmen hinterlegte Temperaturen und Garzeiten sind lediglich Durchschnittswerte und sollten ggf. angepasst werden. Da sich die Zutaten aufgrund ihrer Herkunft, Größe, Form sowie Qualität unterscheiden, können die tatsächlichen Gartemperaturen und -zeiten abweichen. **Vor dem Servieren unbedingt sicherstellen, dass vor allem Fleisch und Geflügel durchgegart ist.**

Die Garzeit und Temperatur eines ausgewählten Programmes können bei Bedarf mit den Tasten +/- (17 und 21) geändert werden.

11. Wird der Drehkorb oder Drehspieß verwendet, die  Taste (18) berühren, damit die Drehfunktion gestartet wird. (Durch erneutes Berühren der  Taste wird die Drehfunktion wieder gestoppt.)



Bevor man mit dem Gerät richtig vertraut ist, sollte der Zustand der Speisen zwischendurch überprüft werden, damit sie nicht anbrennen. Dazu das Licht mit der  Taste (20) einschalten oder die Tür öffnen. Beim Öffnen der Tür, wird der Betrieb automatisch unterbrochen und das Licht schaltet sich ein. Nach dem Schließen der Tür wird der Betrieb fortgesetzt.

12. Wenn die Garzeit abgelaufen ist, schaltet sich das Gerät automatisch aus, und ein Signal ertönt. Soll das Gerät vorher gestoppt werden, die  Ein-/Aus-Taste drücken.
13. Die Tür vorsichtig öffnen und das Gargut aus dem Gerät nehmen. Den Drehkorb oder Drehspieß nur mit der Entnahmehilfe (5) herausnehmen.
14. Nach dem Gebrauch den Netzstecker aus der Steckdose ziehen.
15. Das verwendete Zubehör und Gerät abkühlen lassen und dann reinigen (siehe Kapitel „Reinigung“).

Reinigung



BEACHTEN!

- Zum Reinigen keine ätzenden oder scheuernden Reinigungsmittel oder Scheuerschwämme verwenden. Diese können die Oberfläche beschädigen.

Die Haupteinheit (1) und das verwendete Zubehör nach jedem Gebrauch reinigen, um Keimbildung und dem Anbrennen von Lebensmittelrückständen vorzubeugen. Keine Lebensmittelreste antrocknen lassen.

1. **Die Haupteinheit nicht in Wasser oder andere Flüssigkeiten eintauchen! Nicht in die Geschirrspülmaschine geben!** Bei Bedarf mit einem feuchten Tuch und etwas Spülmittel reinigen.
2. Alle übrigen benutzten Teile mit Spülmittel und warmem Wasser oder in der Geschirrspülmaschine spülen. Bei hartnäckigen Verschmutzungen empfehlen wir, das Zubehör zuvor in warmem Wasser und Spülmittel einzuweichen.
3. Alle Teile vollständig trocknen lassen oder mit einem Geschirrtuch abtrocknen.

Technische Daten

Artikelnummer:	V06716
Modellnummer:	GLA-1001
Spannungsversorgung:	220-240V~ 50/ 60Hz
Leistung:	1800W
Schutzklasse	I
Fassungsvermögen:	12l
Timer:	bis 90 Minuten; Programm „Dörren“: bis 24 Stunden
Temperatureinstellung:	80 °C – 200 °C



Fehlerbehebung

Sollte das Gerät nicht ordnungsgemäß funktionieren, zunächst überprüfen, ob ein Problem selbst behoben werden kann. Lässt sich mit den nachfolgenden Schritten das Problem nicht lösen, den Kundendienst kontaktieren.



Nicht versuchen, ein elektrisches Gerät eigenständig zu reparieren!

Problem	Mögliche Ursache	Behebung
Das Gerät funktioniert nicht. Die Anzeigen auf dem Bedienfeld gehen nicht an.	Die Tür ist nicht richtig geschlossen.	Die Tür schließen.
	Der Netzstecker steckt nicht richtig in der Steckdose.	Den Netzstecker bis zum Anschlag in die Steckdose schieben.
	Die Steckdose ist defekt.	Eine andere Steckdose ausprobieren.
	Es ist keine Netzspannung vorhanden.	Die Sicherung des elektrischen Verteilers (Sicherungskasten) überprüfen.
Die Sicherung im elektrischen Verteiler (Sicherungskasten) wird ausgelöst.	Der Überhitzungsschutz wurde ausgelöst.	Den Netzstecker aus der Steckdose ziehen und das Gerät vollständig abkühlen lassen. Danach erneut versuchen.
	Zu viele Geräte am selben Stromkreis angeschlossen.	Anzahl der Geräte im Stromkreis reduzieren.
Die Lebensmittel sind nicht gleichmäßig gegart.	Es wurden verschiedene Lebensmittel mit unterschiedlichen Garzeiten gleichzeitig zubereitet.	Lebensmittel mit längerer Garzeit zuerst in das Gerät geben, später Zutaten mit kürzerer Garzeit hinzufügen.
	Es wurden Lebensmittel, für die unterschiedliche Gartemperaturen vorgesehen sind, gleichzeitig zubereitet.	Lebensmittel mit unterschiedlichen Gartemperatur nacheinander zubereiten.
	Die eingestellte Garzeit war zu kurz oder die Temperatur zu niedrig.	Die Garzeit bzw. Temperatur erhöhen.
	Der Drehkorb bzw. das Backgitter ist überfüllt.	Die Lebensmittelmenge verringern.
	Die Lebensmittel liegen aufeinander.	Lebensmittel verteilen und von Zeit zu Zeit durchmengen.
Die Lebensmittel sind angebrannt.	Die gewählte Temperatur ist zu hoch oder die Garzeit zu lang.	Die Temperatur oder Garzeit reduzieren.

Problem	Mögliche Ursache	Behebung
Pommes frites aus frischen Kartoffeln sind nicht knusprig.	Die Kartoffeln sind zu wasserhaltig.	Die Kartoffeln in schmalere Stücke schneiden. Die Kartoffelstücke mit einem Küchenpapier trockentupfen und dann mit etwas Speiseöl beträufeln.
Während des Gebrauchs lässt sich ein unangenehmer Geruch oder Rauch feststellen.	Das Gerät ist verschmutzt.	Die Anweisungen des Kapitels „Reinigung“ befolgen.
	Das Gerät wird zum ersten Mal verwendet.	Eine Geruchsentwicklung tritt bei der ersten Benutzung neuer Geräte häufig auf. Der Geruch sollte verschwinden, nachdem das Gerät mehrmals benutzt wurde.
	Zu viel Öl oder Fett.	Überschüssiges Öl bzw. Fett entfernen.
Fehlermeldung E1 oder E2	Der Sensor ist defekt.	Den Kundenservice kontaktieren.

Entsorgung



Das Verpackungsmaterial umweltgerecht entsorgen und der Wertstoffsammlung zuführen.



Das Gerät unterliegt der europäischen Richtlinie 2012/19/EU für Elektro- und Elektronik-Altgeräte (WEEE). Das Gerät nicht als normalen Hausmüll, sondern umweltgerecht über einen behördlich zugelassenen Entsorgungsbetrieb entsorgen.

Rezeptvorschläge



BEACHTEN!

- Bevor man mit der Zubereitung von Speisen beginnt, unbedingt die Kapitel „Zubehör“ und „Grundlegende Benutzung des Gerätes“ lesen, um sich mit der Funktionsweise des Gerätes vertraut zu machen. Mit diesem Wissen lässt sich dann eine Menge an unterschiedlichen Speisen nach beliebigen Rezepten zubereiten.

Die Temperatur- und Garzeitangaben in den nachfolgenden Rezeptvorschlägen sind nur Richtwerte. Da sich die Zutaten aufgrund ihrer Herkunft, Größe, Form und Qualität unterscheiden, können die tatsächlich erforderlichen Einstellungen abweichen. Es ist wichtig, den Garzustand der Speise zwischendurch zu überprüfen und die Temperatur bzw. Garzeit zu korrigieren. **Vor dem Servieren unbedingt sicherstellen, dass vor allem Fleisch und Geflügel durchgegart ist.**

Tipps

- Lebensmittel nach der Hälfte der Garzeit durchmengen bzw. wenden, damit sie gleichmäßig durch oder knusprig sind.
- Im Allgemeinen ist es nicht nötig, das Gerät vorzuheizen. Bei der Zubereitung von Speisen, die „auf den Punkt“ gegart werden sollen, wird empfohlen, die Garzeit um 3 Minuten zu verlängern.
- Garzeiten sind abhängig von Größe sowie Menge der Lebensmittel und von der Gartemperatur. Im Allgemeinen sind die Garzeiten jedoch kürzer als in einem handelsüblichen Backofen. Mit kürzeren Garzeiten anfangen und die Garzeiten nachträglich dem persönlichen Geschmack anpassen.
- Für die Zubereitung von Speisen wird i. d. R. kein Öl benötigt. Öl kann als Geschmacksträger zu Speisen hinzugefügt werden, indem die Lebensmittel mit wenig Öl aus dem Ölzerstäuber besprüht werden.
- Bei der Zubereitung von industriell hergestellten Tiefkühlprodukten sollte man sich nach den Zeit- und Temperaturvorgaben des Herstellers richten. Vor Ablauf der angegebenen Garzeit prüfen, ob die Speisen bereits durchgegart sind, da die Garzeit etwas kürzer als in einem handelsüblichen Backofen sein kann.

Kabeljaufilet mit Kräuter-Knoblauchkruste

Zutaten:

- 100 g Kabeljau-Filet
- 1 – 2 Eiweiß
- 1 Knoblauchzehe
- 1 EL gehacktes Basilikum
- 1 TL Paprikapulver
- n. B. Meersalz, Pfeffer
- ½ Tasse Paniermehl oder Semmelbrösel

Zubereitung:



1. Knoblauch schälen und mit einer Knoblauchpresse durchpressen.
2. Knoblauch, restliche Gewürze und Paniermehl (bzw. die Semmelbrösel) in einer Schüssel vermischen.
3. Eiweiß trennen und in eine separate Schüssel geben.
4. Das Kabeljaufilet in Eiweiß tauchen und anschließend in der Kräuter-Knoblauch-Panade wälzen.
5. Das Kabeljaufilet auf das Backgitter legen.
6. Das Backgitter in das Gerät einsetzen.
7. Das Programm „Fisch“ starten.
8. Sollte das Kabeljaufilet noch nicht gar sein, die Garzeit ggf. verlängern.

Hausgemachte Pommes frites

Zutaten:

- 4 große Kartoffeln (festkochend)
- 1 – 2 EL Speiseöl
- n. B. Salz

Zubereitung:

1. Kartoffeln schälen und in gleich große Stäbchen schneiden.
2. Kartoffeln gründlich waschen und abtrocknen.
3. 1 – 2 EL Öl zu den Kartoffeln geben und durchmengen. Die Zugabe von Öl ist nicht zwingend notwendig. Durch die Zugabe von Öl werden die Pommes frites jedoch knuspriger und geschmacksintensiver.
4. Die Kartoffelstäbchen in den Drehkorb geben.
5. Den Drehkorb in den Garraum einsetzen.
6. Das Programm  „Pommes frites“ starten.
7. Mit der  Taste die Drehfunktion aktivieren.
8. Die Pommes frites sind gar, wenn sie goldbraun sind. Die Temperatur ggf. verringern, wenn die Pommes frites zu dunkel werden. Sollten sie nach Ablauf des Programms nicht gar sein, die Garzeit verlängern und ggf. die Temperatur anpassen.



- Das Öl mit Ihren Lieblingsgewürzen und -kräutern vermischen. So gelingen z. B. auch schmackhafte Curry- oder Paprika-Pommes frites.
- Je nachdem, wie dick die Kartoffeln geschnitten werden, kann man zwischen Kartoffelspalten und Pommes frites variieren. Je dicker die Kartoffelstücke, desto länger ist die Garzeit.
- Festkochende Kartoffeln verwenden. Junge Kartoffeln enthalten mehr Wasser. Sie haben daher eine längere Garzeit und werden evtl. nicht ganz so knusprig.
- Die geschnittenen Kartoffeln mit kaltem, klarem Wasser waschen, um überschüssige Kartoffelstärke zu entfernen. WICHTIG: Anschließend gründlich abtrocknen. Je weniger Feuchtigkeit vorhanden ist, desto knuspriger werden die Pommes frites.
- Vorgekochte Kartoffeln garen gleichmäßiger! Die Kartoffeln schneiden und ca. fünf Minuten vorkochen. So kann vermieden werden, dass die Pommes frites außen zwar knusprig aber innen noch nicht komplett durchgegart sind.
- Bei tiefgekühlten Pommes frites ist in der Regel keine Zugabe von Öl notwendig. Bei der Zubereitung von tiefgekühlten Fertigprodukten die Herstellerangaben auf der Verpackung beachten.

Kokosnuss-Garnelen

Zutaten:

- 12 Garnelen (geschält und entdarmt)
- Für die Panade:
- ½ Tasse Mehl
- ½ Tasse Kokosnussflocken
- ½ Tasse Paniermehl oder Semmelbrösel
- 1 – 2 Eiweiß

Zubereitung:

1. Die Kokosnussflocken und das Paniermehl (bzw. die Semmelbrösel) im Verhältnis 1:1 in eine kleine Schüssel geben und die Zutaten vermischen.
2. Das Mehl in eine separate Schüssel geben.
3. Eiweiß trennen und in eine weitere separate Schüssel geben.
4. Die Garnelen zunächst im Mehl wälzen, anschließend in das Eiweiß tunken und dann in der Kokosnuss-Panade wälzen.
5. Die Garnelen auf dem Backgitter verteilen.
6. Das Backgitter in das Gerät einsetzen.
7. Das Programm  „Schrimps“ starten.
8. Die Garnelen sind servierfertig, wenn sie eine schöne goldbraune Farbe angenommen haben. Sollten die Garnelen nach Ablauf der eingestellten Zeit noch nicht gar sein, die Garzeit verlängern.

Pikante Hähnchenschenkel

Zutaten:

- 4 – 6 Hähnchenschenkel
- 2 – 3 EL Olivenöl
- 1 Knoblauchzehe
- 1 TL Zucker
- 1 TL Chilipulver oder Paprikapulver
- n. B. Salz, Pfeffer

Zubereitung:

1. Knoblauch schälen und mit der Knoblauchpresse durchpressen.
2. Knoblauchzehe mit Zucker, Chili-/Paprikapulver, Salz, Pfeffer und Öl vermischen.
3. Die Hähnchenschenkel mit der Marinade einreiben und mindestens 20 Minuten ziehen lassen.
4. Die Hähnchenschenkel auf das Backgitter in mittlerer Position legen.
5. Das Programm  „Hähnchen“ starten.
6. Zwischendurch den Garzustand überprüfen. Die Garzeit kann nach der Größe der Hähnchenschenkel variieren. Die Gartemperatur und Garzeit ggf. entsprechend anpassen.

Panierte Hähnchenbruststreifen

Zutaten:

2	Hähnchenbrustfilets
1 – 2	Eiweiß
½ Tasse	Mehl zum Panieren
½ Tasse	Paniermehl oder Semmelbrösel
½ TL	Salz
½ TL	Pfeffer

Zubereitung:

1. Eiweiß trennen.
2. Eiweiß, Mehl und Paniermehl (bzw. Semmelbrösel) in drei separate Schüsseln geben.
3. Die Hähnchenbrustfilets je in gleich große Streifen schneiden.
4. Die Hähnchenbrustfiletstreifen mit Salz und Pfeffer würzen, im Mehl wälzen, anschließend in Eiweiß tauchen und in der Panade wälzen.
5. Die Hähnchenbrustfiletstreifen auf das Backgitter legen.
6. Das Backgitter in das Gerät einsetzen.
7. Das Programm  „Hähnchen“ starten.
8. Zwischendurch überprüfen, ob die Hähnchenbruststreifen durchgegart sind und ggf. die Garzeit verkürzen bzw. verlängern.

Grillhähnchen auf dem Spieß

Ruhezeit: ca. 1 Tag

Zutaten:

1	Hähnchen, frisch, möglichst fett
1 Prise	Salz
1 Prise	Pfeffer, weiß, gemahlen
1 Prise	Thymian, gerebelt
2	mittelgroße Äpfel, herb
2	mittelgroße Zwiebel(n), geviertelt
2 Zehen	Knoblauch
50ml	Öl
10g	Gewürzmischung (Brathähnchengewürz)

Zubereitung:

1. Hähnchen waschen und trocken tupfen.
2. Die Gewürze mischen, und mit der Mischung den Bauchraum des Hähnchens würzen.
3. Die geschnittenen Äpfel, Zwiebeln und Knoblauchscheiben in den Bauchraum geben.
4. Das Hähnchen mit Garn oder Rouladennadeln verschließen.
5. Das Hähnchen in ein passendes Gefäß geben. Öl und Brathähnchengewürz in die Haut einmassieren. Im Kühlschrank etwa 12 bis 24 Stunden marinieren.

6. Die Fettauffangschale ganz unten in das Gerät schieben.
7. Das Hähnchen auf dem Drehspeiß befestigen.
8. Den Drehspeiß im Gerät anbringen.
9. Das Programm  „Drehgrillen“ starten.
10. Sollte das Hähnchen nach Ablauf des Programms noch nicht goldbraun und knusprig sein, das Programm erneut starten.

Mit Brötchenstücken schmeckt das Grillhähnchen köstlich. Die Füllung vom Hähnchen kann, muss aber nicht, gegessen werden.

Bananenchips

Zutaten:

n. B. Bananen

Zubereitung:

1. Die Bananen schälen und in 2 – 3 mm dicke Scheiben schneiden. Je dünner sie sind, desto schneller trocknen sie.
2. Die Bananenscheiben auf den Backgittern verteilen.
3. Das Backgitter in das Gerät einsetzen.
4. Das Programm  „Dörren“ starten.
5. Prüfen, ob die Bananenscheiben trocken sind. Sie fühlen sich leicht ledrig an, wenn sie fertig sind. Ansonsten das Programm erneut starten oder die Garzeit verlängern.

Apfeltaschen

Zutaten:

1 – 2	Äpfel
1 Rolle	Blätterteig aus dem Kühlregal
50 g	brauner Zucker
2 EL	Mehl
1 – 2 EL	Zitronensaft
n. B.	Zimt

Zubereitung:

1. Äpfel schälen, Kerngehäuse entfernen und in kleine Stücke schneiden.
2. Apfelstücke, Mehl, Zucker und Zitronensaft vermischen und je nach Geschmack Zimt hinzufügen.
3. Blätterteig ausrollen und in Teigquadrate mit einer Kantenlänge von ca. 10 cm teilen.
4. Je einen Esslöffel von der Füllung auf die Teigquadrate verteilen.
5. Teigrand mit etwas Wasser bepinseln und zu Dreiecken zusammenlegen. Den Teigrand gut andrücken.
6. Die Apfeltaschen auf dem Backgitter verteilen.
7. Das Backgitter in das Gerät in mittlerer Position einsetzen.
8. Das Programm  „Backen“ starten.
9. Vor Ablauf der Garzeit überprüfen, ob die Apfeltaschen goldbraun sind und sie ggf. vor Ablauf der die Garzeit herausnehmen. Wenn die Apfeltaschen zu hell erscheinen, die Garzeit verlängern.

Grundrezept für 12 Muffins*Zutaten:*

80 g	Butter
200 g	Mehl
1 Pk	Vanillezucker
0,5 Pk	Backpulver
3	Eier
140 g	Zucker
140 ml	Milch
12	Muffinförmchen

Zubereitung:

1. In einer Schüssel die Eier schaumig schlagen. Den Zucker mit dem Vanillezucker einrieseln lassen. Die in Flocken geschnittene Butter hinzufügen. Schön schaumig schlagen, bis keine Butterflöckchen mehr zu sehen sind.
2. Die Milch abwechselnd mit dem Mehl und dem Backpulver einrühren.
3. Die Masse jeweils ca. bis zur Hälfte in die Muffinförmchen füllen.
4. Die Muffinförmchen auf den Backgittern verteilen.
5. Die Backgitter in das Gerät in mittlerer/unterer Position einsetzen.
6. Das Programm  „Backen“ starten.
7. Vor Ablauf der Garzeit überprüfen, ob die Muffins gar sind und sie ggf. vor Ablauf der die Garzeit herausnehmen.

Amerikanisches Kotelett*Zutaten:*

4	Schweinekotelett(s) (vorzugsweise Nackenkoteletts)
2 EL	Butter
2	Zwiebel(n), in Ringe geschnitten
3 EL	Zucker, braun
1 TL, gehäuft	Salz
1 TL, gestr.	Pfeffer
3 EL	Essig
3 EL	Zitronensaft
n. B.	Chiliflocken aus der Mühle
1 Msp.	Cayennepfeffer
2 TL	Senf
1 TL	Paprikapulver, geräuchert
1 1/2 Tasse	Tomatenketchup
2 EL	Worcestersauce
1 Tasse	Wasser