

manual de instrucciones

# ibiza



**SEAT**

auto emoción



## Prólogo

Este Manual de Instrucciones y los suplementos correspondientes deberán ser leídos detenidamente, para familiarizarse rápidamente con su vehículo.

Además del cuidado y mantenimiento periódicos del vehículo, el manejo adecuado del mismo contribuye a mantener su valor.

**Por motivos de seguridad, tenga siempre en cuenta las informaciones sobre accesorios, modificaciones y cambio de piezas.**

En caso de vender el vehículo, entregue a su nuevo propietario la documentación completa de a bordo, ya que ésta pertenece al vehículo.



# Índice

<b>Estructura de este manual</b> .....	5	<b>Instrucciones de Manejo</b> .....	57	Triángulo de preseñalización, botiquín y extintor de incendios .....	118
<b>Contenidos</b> .....	6	Puesto de conducción .....	57	Maletero .....	119
<b>Seguridad ante todo</b> .....	7	Cuadro general .....	57	Climatización .....	121
Conducción segura .....	7	Instrumentos .....	58	Calefacción .....	121
Breve introducción .....	7	Pantalla digital del cuadro de instrumentos .....	61	Aire acondicionado semiautomático (Climatic) .....	124
Posición correcta de los ocupantes del vehículo .....	10	Testigos de control y de advertencia .....	66	Climatronic .....	127
Área de los pedales .....	15	<b>Mandos en el volante*</b> .....	74	Observaciones generales .....	130
Transporte de objetos .....	16	Control Audio desde mandos en volante .....	74	<b>Conducción</b> .....	132
<b>Cinturones de seguridad</b> .....	18	<b>Apertura y cierre</b> .....	76	Dirección .....	132
Breve introducción .....	18	Cierre centralizado .....	76	Seguridad .....	133
La finalidad de los cinturones de seguridad .....	20	Llaves .....	81	Cerradura de encendido .....	134
Cinturones de seguridad .....	24	Mando a distancia por radiofrecuencia .....	83	Arrancar y parar el motor .....	135
Pretensores del cinturón* .....	28	Alarma antirrobo* .....	85	Cambio manual .....	138
<b>Sistema de airbags</b> .....	30	Portón trasero .....	88	Cambio automático* .....	139
Breve introducción .....	30	Ventanillas .....	89	Freno de mano .....	143
Airbags frontales .....	34	Techo corredizo/ deflector* .....	92	Regulador de velocidad (GRA)* .....	145
Airbags laterales .....	37	<b>Luces y visibilidad</b> .....	95	<b>Consejos prácticos</b> .....	149
Airbags para la cabeza .....	41	Luces .....	95	<b>Tecnología inteligente</b> .....	149
Desactivación de los airbags* .....	44	Luces interiores .....	100	Frenos .....	149
<b>Seguridad infantil</b> .....	46	Visibilidad .....	101	Sistema antibloqueo y antipatinaje ABS .....	150
Breve introducción .....	46	Limpiacristales .....	101	Programa electrónico de estabilización (ESP)* .....	151
Asientos para niños .....	49	Espejos retrovisores .....	105	<b>Conducción y medio ambiente</b> .....	154
Fijar el asiento para niños .....	51	<b>Asientos y portaobjetos</b> .....	108	Rodaje .....	154
		La importancia del ajuste correcto de los asientos .....	108	Catalizador* .....	155
		Apoyacabezas .....	109	Viajes al extranjero .....	156
		Asientos delanteros .....	111	Conducción con remolque .....	160
		Asientos traseros .....	113	Conducción económica y ecológica .....	162
		Portaobjetos .....	114		
		Cenicero, encendedor y toma de corriente .....	117		

Conservación y limpieza .....	164	Conducción con remolque .....	240
Observaciones básicas .....	164	Ruedas .....	241
Conservación del exterior del vehículo .....	165	<b>Datos técnicos</b> .....	242
Conservación del habitáculo .....	171	Comprobación de niveles .....	242
<b>Accesorios, cambio de piezas y modificaciones</b> .....	174	Motor de gasolina 1.2 47 kW (64 CV) .....	243
Accesorios y recambios .....	174	Motor de gasolina 1.4 16 V 55 kW (75 CV) .....	244
Modificaciones técnicas .....	174	Motor de gasolina 1.4 16 V 55 kW (75 CV). Automático .....	246
Antena de techo* .....	175	Motor de gasolina 1.4 16 V 74 kW (101 CV) .....	247
Teléfonos móviles y radioteléfonos .....	175	Motor de gasolina 1.8 20 VT 110 kW (150 CV) .....	249
Montaje posterior de un dispositivo de remolque* .....	177	Motor Diesel 1.4 TDI 51 kW (70 CV) .....	250
<b>Verificación y reposición de niveles</b> .....	179	Motor Diesel 1.4 TDI 59 kW (80 CV) .....	252
Repostar .....	179	Motor Diesel 1.9 TDI 74 kW (101 CV) .....	253
Gasolina .....	180	Motor Diesel 1.9 TDI 96 kW (131 CV) .....	255
Gasóleo .....	181	Dimensiones y capacidades .....	257
Trabajos en el vano motor .....	182	<b>Índice alfabético</b> .....	259
Aceite del motor .....	185		
Líquido refrigerante .....	190		
Agua del depósito y escobillas limpiacristales .....	192		
Líquido de frenos .....	195		
Batería del vehículo .....	197		
Ruedas .....	199		
<b>Situaciones diversas</b> .....	206		
Herramientas del vehículo, rueda de repuesto .....	206		
Cambiar una rueda .....	206		
Fusibles eléctricos .....	212		
Cambio de lámparas .....	219		
Ayuda de arranque .....	230		
Remolcado o arranque por remolcado .....	233		
<b>Datos Técnicos</b> .....	237		
Descripción de los datos .....	237		
Información relevante .....	237		
Datos sobre el consumo de combustible .....	239		

## Estructura de este manual

### Antes de leer este manual debería saber

En este manual se describe el **equipamiento** del vehículo en el momento del cierre de redacción. Algunos de los equipos que se describen a continuación, se introducirán en fecha posterior o sólo están disponibles en determinados mercados.

**Por tratarse del manual general para el modelo IBIZA, algunos de los equipos y funciones que se describen en este manual no se incluyen en todos los tipos o variantes del modelo, pudiendo variar o modificarse, según las exigencias técnicas y de mercado, sin que ello pueda interpretarse, en ningún caso, como publicidad engañosa.**

Las **ilustraciones** pueden diferir en algunos detalles con respecto a su vehículo y se han de entender como una representación estándar.

Las **indicaciones de dirección** (izquierda, derecha, delante, detrás) que aparecen en este manual, se refieren a la dirección de marcha del vehículo, siempre que no se indique lo contrario.

Los **equipamientos señalados con un asterisco\*** vienen de serie sólo en determinadas versiones del modelo, se suministran como opcionales sólo para algunas versiones, o bien sólo se ofertan en determinados países.

- Ⓒ Las marcas registradas están señalizadas con Ⓒ. El que no aparezca este símbolo no garantiza que no se trate de un término registrado.
- ▶ Indica que el apartado continúa en la página siguiente.
- ◀ Indica el **final de un apartado**.



**¡ATENCIÓN!**

Los textos precedidos por este símbolo contienen información sobre su seguridad y le advierten de posibles peligros de accidente o de lesiones.



**¡Cuidado!**

Los textos con este símbolo llaman su atención sobre posibles daños en el vehículo.



**Nota relativa al medio ambiente**

Los textos precedidos por este símbolo contienen información sobre la protección del medio ambiente.



**Nota**

Los textos precedidos por este símbolo contienen información adicional. ■

## Contenidos

Este manual se ha estructurado siguiendo un esquema que facilita la búsqueda y la consulta de la información. El contenido de este manual está dividido en **apartados**, que forman parte de **capítulos** (p. ej. “Climatización”). A su vez, todo el libro está dividido en cinco grandes partes que son:

### 1. Seguridad ante todo

Información sobre los equipos de su vehículo relacionados con la seguridad pasiva, tales como cinturones de seguridad, airbags, asientos, etc.

### 2. Instrucciones de manejo

Información de la distribución de los mandos en el puesto de conducción de su vehículo, de las distintas posibilidades de ajuste de los asientos, de cómo crear un buen clima en el habitáculo, etc.

### 3. Consejos prácticos

Consejos relacionados con la conducción, el cuidado y mantenimiento de su vehículo y ciertas averías que pueda reparar Usted mismo.

### 4. Datos técnicos

Cifras, valores, dimensiones y cantidades (p.ej., consumo de combustible) de su vehículo.

### 5. Índice alfabético

Al final del manual encontrará un índice alfabético general, más detallado, que le ayudará a encontrar con rapidez la información que desea. ■



# Seguridad ante todo

## Conducción segura

### Breve introducción

#### Estimado conductor de un SEAT

*¡La seguridad es lo primero!*

Este capítulo contiene información, consejos, sugerencias y advertencias importantes que le recomendamos lea y tenga en cuenta tanto por su propia seguridad como por la de sus acompañantes.

#### ¡ATENCIÓN!

- Este capítulo contiene informaciones de interés sobre el manejo del vehículo, tanto para el conductor como para sus acompañantes. En los otros capítulos de la documentación de a bordo aparecen otras informaciones importantes de las que el conductor y sus acompañantes también deberían estar informados por su propia seguridad.
- Asegúrese de que toda la documentación de a bordo se encuentre siempre en el vehículo. Esto último es especialmente importante cuando se preste o venda el vehículo a otra persona. ■

### Equipos de seguridad

*Los equipos de seguridad forman parte de la protección de los ocupantes y pueden reducir el peligro de sufrir lesiones en caso de accidente.*

No “ponga en juego” ni su seguridad ni la de sus acompañantes. Los equipos de seguridad pueden reducir el riesgo de sufrir lesiones en caso de accidente. La siguiente enumeración incluye una parte de los equipos de seguridad de su SEAT:

- cinturones de seguridad de tres puntos,
- limitadores de la tensión del cinturón en los asientos delanteros, y traseros laterales
- pretensores del cinturón en los asientos delanteros,
- ajuste de la altura del cinturón en los asientos delanteros,
- airbags delanteros,
- airbags laterales en los respaldos de los asientos delanteros.
- airbags para la cabeza,
- puntos de anclaje “ISOFIX” en los asientos traseros para los asientos para niños con el sistema “ISOFIX”,
- apoyacabezas delanteros regulables en altura,
- apoyacabezas traseros con posición uso y no uso
- columna de dirección regulable.

Los equipos de seguridad anteriormente mencionados tienen por objeto protegerle a usted y a sus acompañantes de la mejor forma posible en caso ▶

de accidente. Estos sistemas de seguridad no le servirán de nada ni a usted ni a sus acompañantes si se sientan en una posición incorrecta o no utilizan dichos sistemas de forma adecuada.

Por los motivos antes mencionados, usted recibe información sobre por qué estos equipos de seguridad son tan importantes, de qué forma protegen, qué hay que tener en cuenta a la hora de utilizarlos y cómo pueden obtener, tanto el conductor como sus acompañantes, el mayor provecho posible. Este capítulo contiene importantes advertencias que tanto usted como sus acompañantes deberían tener en cuenta para reducir el peligro de sufrir lesiones.

**La seguridad nos afecta a todos ■**

### Antes de poner en marcha el vehículo

*El conductor es siempre el responsable de sus acompañantes y del funcionamiento seguro de su vehículo.*

Le recomendamos, tanto por su propia seguridad como por la de sus acompañantes, tenga en cuenta los siguientes aspectos antes de emprender la marcha:

- Asegúrese de que el alumbrado y los intermitentes estén en perfecto estado.
- Controle la presión de inflado de los neumáticos.
- Asegúrese de que todos los cristales ofrezcan una buena visibilidad.
- Asegúrese de que el equipaje vaya bien sujeto ⇒ página 16.
- Asegúrese de que ningún objeto impida el funcionamiento de los pedales.

- Ajuste los retrovisores, el asiento delantero y el apoyacabezas según su estatura.
- Asegúrese que el acompañante del asiento central trasero tiene el apoyacabezas en posición de uso
- Aconseje a sus acompañantes que regulen los apoyacabezas según su estatura.
- Proteja a los niños utilizando un asiento para niños apropiado y el cinturón de seguridad puesto correctamente ⇒ página 46.
- Siéntese correctamente. Aconseje también a sus acompañantes que se sienten correctamente ⇒ página 10.
- Colóquese bien el cinturón de seguridad. Aconseje también a sus acompañantes que se abrochen correctamente el cinturón de seguridad ⇒ página 18. ■

### Factores que influyen en la seguridad

*La seguridad durante la conducción viene determinada, en gran medida, por la forma de conducir y el comportamiento de todos los ocupantes del vehículo.*

Usted, como conductor, es el responsable de su propia seguridad y de la de sus acompañantes. Si se distrae o sus facultades están alteradas por alguna circunstancia, estará poniendo en peligro su seguridad y la de otros usuarios de la vía ⇒ , por este motivo:

- Permanezca siempre atento al tráfico y no se distraiga con sus acompañantes o con llamadas telefónicas. ▶

- No conduzca nunca cuando sus facultades estén alteradas (p. ej. a causa de medicamentos, alcohol, drogas).
- Cumpla con las normas de circulación y respete los límites de velocidad.
- Adapte siempre su velocidad a las características de la vía, así como a las condiciones climatológicas y a las circunstancias del tráfico.
- En los viajes largos, pare siempre con regularidad para descansar, como mínimo cada dos horas.
- Siempre que sea posible, evite conducir cuando esté cansado o en tensión.

**¡ATENCIÓN!**

**Si se distrae durante la conducción o sus facultades están alteradas por alguna circunstancia, aumentará el riesgo de accidente o de sufrir lesiones. ■**

## Posición correcta de los ocupantes del vehículo

### Posición correcta del conductor

*El ajuste correcto del asiento del conductor es importante para conducir de forma segura y relajada.*

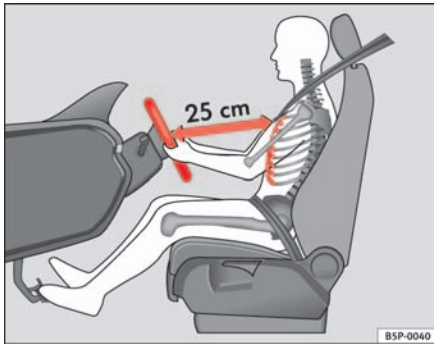

**Fig. 1** Distancia correcta entre el conductor y el volante

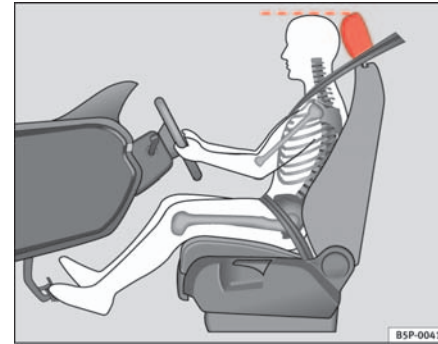

**Fig. 2** Posición correcta del apoyacabezas del conductor

Por su propia seguridad y para evitar posibles lesiones en caso de accidente recomendamos al conductor lo siguiente:

- Ajuste el volante de modo que quede una distancia mínima de 25 cm entre el volante y el tórax ⇒ **fig. 1**.
- Ajuste longitudinalmente el asiento de forma que pueda pisar a fondo los pedales del freno, del embrague y del acelerador con las rodillas ligeramente dobladas ⇒ **⚠**.
- Asegúrese de que puede alcanzar el extremo superior del volante.
- Ajuste el apoyacabezas de modo que el borde superior del mismo quede a la altura de la parte superior de su cabeza ⇒ **fig. 2**.
- Coloque el respaldo del asiento ligeramente inclinado de forma que su espalda descanse completamente sobre éste. ▶

- Colóquese bien el cinturón de seguridad ⇒ página 18.
- Mantenga siempre ambos pies en la zona reposapiés para tener el vehículo bajo control en todo momento.

Ajuste del asiento del conductor ⇒ página 108.

### ¡ATENCIÓN!

- Si el conductor va sentado en una posición incorrecta corre el riesgo de sufrir heridas graves.
- Coloque el asiento del conductor de forma que quede una distancia mínima de 25 cm entre el tórax y el centro del volante ⇒ **página 10, fig. 1**. Si la distancia es inferior a los 25 cm, el sistema de airbags no puede protegerle correctamente.
- Si su constitución física le impide mantener la distancia mínima de 25 cm, póngase en contacto con un taller especializado donde le ayudarán comprobando si es necesario realizar determinadas modificaciones especiales.
- Durante la conducción, sujete siempre el volante con las dos manos por la parte exterior del mismo (posición equivalente a las 9 y las 3 horas). De esta forma se reduce el peligro de sufrir lesiones si se dispara el airbag del conductor.
- No sujete nunca el volante en la posición equivalente a las 12 horas ni de ningún otro modo (p. ej. por el centro del volante). Porque en tales casos, si se dispara el airbag del conductor podría sufrir graves lesiones en los brazos, las manos y la cabeza.
- Para reducir el riesgo de que el conductor sufra lesiones en caso de frenazos bruscos o de accidente, no conduzca nunca con el respaldo inclinado en exceso hacia atrás. El sistema de airbags y el cinturón de seguridad garantizarán una protección óptima sólo cuando el conductor del vehículo vaya sentado con el respaldo ligeramente inclinado y lleve puesto el cinturón de seguridad de forma correcta. Cuanto más inclinado hacia

### ¡ATENCIÓN! (continuación)

**atrás esté el respaldo del asiento, mayor será el peligro de sufrir lesiones por llevar mal puesto el cinturón e ir sentado en una posición incorrecta.**

- Ajuste el apoyacabezas correctamente para lograr una protección óptima. ■

### Posición correcta del acompañante

*El acompañante debe guardar una distancia mínima de 25 cm con respecto al tablero de instrumentos para que, en caso de que se dispare el airbag, le ofrezca la mayor seguridad posible.*

Por su propia seguridad y para evitar posibles lesiones en caso de accidente, recomendamos lo siguiente para el acompañante:

- Desplace el asiento del acompañante hacia atrás lo máximo posible ⇒  .
- Coloque el respaldo del asiento ligeramente inclinado de forma que su espalda descansa completamente sobre éste.
- Ajuste el apoyacabezas de modo que el borde superior del mismo quede a la altura de la parte superior de su cabeza ⇒ página 13.
- Mantenga siempre ambos pies en la zona reposapiés situada delante del asiento del acompañante.
- Colóquese bien el cinturón de seguridad ⇒ página 18. ▶

Es posible desactivar el airbag del acompañante en **casos excepcionales** ⇒ página 25.

Ajuste del asiento del acompañante ⇒ página 111.

### ¡ATENCIÓN!

- Si el acompañante del conductor va sentado en una posición incorrecta corre el riesgo de sufrir heridas graves.
- Coloque el asiento del acompañante de forma que quede una distancia mínima de 25 cm entre el tórax y el tablero de instrumentos. Si la distancia es inferior a los 25 cm, el sistema de airbags no puede protegerle correctamente.
- Si su constitución física le impide mantener la distancia mínima de 25 cm, póngase en contacto con un taller especializado donde le ayudarán comprobando si es necesario realizar determinadas modificaciones especiales.
- Los pies deberán mantenerse siempre durante la marcha en la zona reposapiés, bajo ningún concepto se deberán colocar sobre el tablero de instrumentos, sobre los asientos o sacarlos por la ventanilla. Ir sentado en una posición incorrecta le expondrá a un mayor riesgo de sufrir lesiones en caso de frenazo o accidente. El airbag puede ocasionarle heridas mortales al dispararse si no se está sentado correctamente.
- Para reducir el riesgo de que el acompañante sufra lesiones en caso de frenazos bruscos o de accidente, no conduzca nunca con el respaldo inclinado en exceso hacia atrás. El sistema de airbags y el cinturón de seguridad garantizarán una protección óptima sólo cuando el acompañante del vehículo vaya sentado con el respaldo ligeramente inclinado y lleve puesto el cinturón de seguridad de forma correcta. Cuanto más inclinado hacia atrás esté el respaldo del asiento, mayor será el peligro de sufrir lesiones por llevar mal puesto el cinturón e ir sentado en una posición incorrecta.
- Ajuste los apoyacabezas correctamente para lograr una protección óptima. ■

### Posición correcta de los ocupantes de los asientos traseros

*Los ocupantes de los asientos traseros tendrán que ir sentados con el cuerpo erguido, mantener los pies apoyados en la zona reposapiés, el apoyacabezas posterior central en posición de uso y llevar bien puestos los cinturones de seguridad.*

Para reducir el peligro de sufrir lesiones en caso de frenazos bruscos o accidente, los ocupantes de los asientos traseros tienen que tener en cuenta lo siguiente:

- Ajuste el apoyacabezas en la posición correcta. ⇒ página 12
- Mantenga siempre ambos pies en la zona reposapiés situada delante del asiento trasero.
- Colóquese bien el cinturón de seguridad ⇒ página 18.
- Proteja a los niños utilizando un sistema de sujeción adecuado ⇒ página 46.

### ¡ATENCIÓN!

- Si los ocupantes de los asientos traseros van sentados en una posición incorrecta, esto podría ocasionarles heridas graves.
- Ajuste los apoyacabezas correctamente para lograr una protección óptima.
- El cinturón de seguridad garantizará una protección óptima sólo cuando los ocupantes del vehículo vayan sentados con el respaldo ligeramente inclinado y lleven puesto el cinturón de seguridad de forma correcta. Si los ocupantes de los asientos traseros no se sientan en una posición erguida y llevan mal puesta la banda del cinturón, aumenta el peligro de sufrir lesiones. ■

## Ajuste correcto de los apoyacabezas

*El ajuste correcto de los apoyacabezas forma parte de la protección de los ocupantes y puede evitar lesiones en la mayoría de los casos de accidente.*

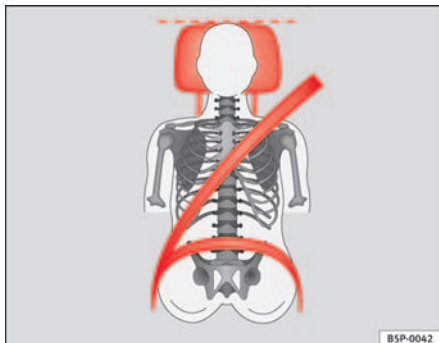

**Fig. 3 Apoyacabezas ajustado correctamente visto de frente**

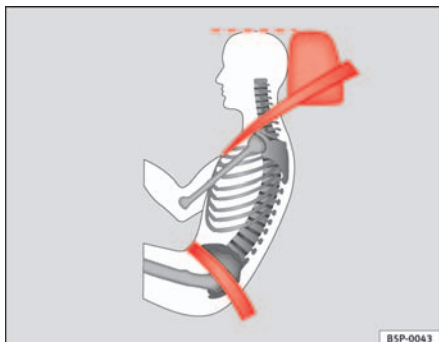

**Fig. 4 Apoyacabezas ajustado correctamente visto lateralmente**

Ajuste los apoyacabezas correctamente para lograr una protección óptima.

- Ajuste el apoyacabezas de modo que el borde superior quede, en la medida de lo posible, a la altura de la parte superior de la cabeza, como mínimo a la altura de los ojos. ⇒ [fig. 3](#) y ⇒ [fig. 4](#).

Ajuste de los apoyacabezas ⇒ página 108.

### ⚠ ¡ATENCIÓN!

- Si se circula con los apoyacabezas desmontados o mal ajustados, aumenta el riesgo de sufrir heridas graves.
- El ajuste incorrecto de los apoyacabezas puede ocasionar la muerte en caso de accidente.
- Los apoyacabezas mal ajustados aumentan el riesgo de sufrir lesiones en caso de frenazos bruscos o maniobras inesperadas.
- Los apoyacabezas deben ir siempre correctamente ajustados según la estatura de los ocupantes. ■

## Apoyacabezas posterior central\*

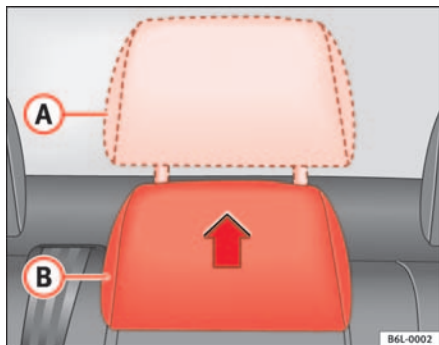

Fig. 5 Ajuste del apoyacabezas posterior central

El apoyacabezas posterior central dispone de 2 posiciones:

- Posición elevada o de uso (A) ⇒ fig. 5. En esta posición el apoyacabezas se comporta como un apoyacabezas convencional, protegiendo junto con el cinturón de seguridad al ocupante de la plaza central posterior.
- Posición de reposo (B) ⇒ fig. 5. Esta posición facilita la visibilidad posterior al conductor.

Para colocar el apoyacabezas en posición de uso (A), tire de los extremos con ambas manos en el sentido de la flecha. Para colocarlo en posición de reposo (B), bastará con bajar el apoyacabezas.

### ⚠ ¡ATENCIÓN!

Siempre que un pasajero vaya sentado en la plaza posterior central, se debe colocar el apoyacabezas en posición de uso (A).

### i Nota

Se recomienda tener en cuenta las indicaciones sobre el ajuste vertical de los apoyacabezas. ■

## Ejemplos de posiciones incorrectas

*Si los ocupantes del vehículo van sentados en una posición incorrecta corren el peligro de sufrir lesiones graves o mortales.*

Los cinturones de seguridad garantizan una protección óptima sólo si se llevan bien puestos. Ir sentado en una posición incorrecta reduce considerablemente la función protectora del cinturón de seguridad y aumenta el riesgo de sufrir lesiones por llevar mal puesta la banda del cinturón. Usted, como conductor, es el responsable de su seguridad y de la de sus acompañantes, sobre todo si se trata de niños.

- No permita nunca que nadie vaya sentado de forma incorrecta durante la marcha ⇒ ⚠.

A continuación, se enumeran una serie de posiciones incorrectas que podrían resultar peligrosas para los ocupantes del vehículo. No se enumeran todos los casos posibles, pero queremos concienciarles sobre este tema.

### Por este motivo, siempre que el vehículo esté en movimiento:

- no se ponga nunca de pie en el vehículo,
- no se ponga nunca de pie en los asientos,
- no se ponga nunca de rodillas en los asientos,
- no incline en exceso el respaldo del asiento hacia atrás,



- no se apoye en el tablero de instrumentos,
- no se tumbe nunca en los asientos traseros,
- no vaya nunca sentado tan sólo en el borde delantero del asiento,
- no se siente nunca de lado,
- no se apoye nunca en la ventanilla,
- no ponga nunca los pies en la ventanilla,
- no ponga nunca los pies en el tablero de instrumentos,
- no ponga nunca los pies en el cojín del asiento,
- no lleve a nadie en la zona reposapiés,
- no viaje nunca sin llevar puesto el cinturón de seguridad,
- no lleve a nadie en el maletero.

### ¡ATENCIÓN!

- **Cualquier posición incorrecta aumenta el riesgo de sufrir lesiones graves.**
- **Si los ocupantes del vehículo no van sentados correctamente, corren el peligro de sufrir heridas mortales porque en caso de que los airbags se disparasen, éstos podrían golpear a la persona sentada en posición incorrecta.**
- **Siéntese correctamente antes de iniciar la marcha y mantenga esta posición durante todo el viaje. Aconseje también a sus acompañantes que se sienten correctamente antes de iniciar la marcha y que mantengan esta posición durante todo el viaje ⇒ página 10, “Posición correcta de los ocupantes del vehículo”. ■**

## Área de los pedales

### Pedales

*Evite que las alfombrillas u otros objetos impidan el correcto funcionamiento de los pedales.*

- Asegúrese de que puede pisar siempre sin problemas los pedales del freno, del embrague y del acelerador.
- Asegúrese de que los pedales pueden volver a su posición original sin ningún problema.

Sólo está permitido el uso de alfombrillas que dejen libre el área de los pedales y que puedan fijarse en la zona reposapiés.

Cuando falla uno de los circuitos de frenos, se tiene que pisar más a fondo el pedal del freno para que el vehículo se detenga.

#### Llevar calzado apropiado

Lleve un calzado que le sujete bien el pie y no le reste sensibilidad a la hora de accionar los pedales.

### ¡ATENCIÓN!

- **Si no se pueden accionar los pedales libremente, podrían surgir situaciones críticas durante la conducción.**
- **No coloque nunca objetos en la zona reposapiés del conductor. Podrían desplazarse hasta la zona de los pedales e impedir el accionamiento de los mismos. Si tuviese que frenar o realizar una maniobra brusca podría darse el caso de que no fuese posible frenar, embragar o acelerar, con el peligro de accidente que ello supondría. ■**

## Alfombrillas en el lado del conductor

*Sólo está permitido el uso de alfombrillas que se puedan fijar en la zona reposapiés y que no impidan el funcionamiento de los pedales.*

- Asegúrese de que las alfombrillas queden perfectamente fijadas, de forma que no se muevan durante la marcha ni impidan el funcionamiento de los pedales ⇒ .

Sólo está permitido el uso de alfombrillas que dejen libre el área de los pedales y que puedan fijarse para evitar que se muevan. Podrá adquirir alfombrillas adecuadas en un establecimiento especializado.

### ¡ATENCIÓN!

- Si no se pueden accionar los pedales libremente, podrían surgir situaciones críticas durante la circulación y aumentar el riesgo de accidente.
- Asegúrese siempre de que las alfombrillas están bien fijadas.
- No coloque nunca alfombrillas ni cualquier otro alfombrado sobre las alfombrillas instaladas, pues reducen el área de los pedales y podrían impedir la utilización de los mismos, con el consiguiente peligro de accidente. ■

## Transporte de objetos

### Cargar el maletero

*El equipaje o cualquier otro objeto tienen que ir bien sujetos en el maletero.*

Todos los objetos que no vayan sujetos en el maletero y se muevan pueden influir en las características de la marcha de su vehículo o en la seguridad de la conducción al variar el centro de gravedad del vehículo.

- Reparta la carga del maletero de forma equilibrada.
- Coloque los objetos pesados en la parte delantera del maletero, lo más al fondo posible.
- Coloque primero los objetos pesados abajo.
- Sujete los objetos pesados con las argollas ⇒ página 17 .

### ¡ATENCIÓN!

- El equipaje o cualquier otro objeto que vaya suelto en el maletero podría ocasionar lesiones.
- Transporte siempre todos los objetos en el maletero y sujételos con las argollas de amarre.
- Utilice cintas de sujeción apropiadas para asegurar los objetos pesados.
- Los objetos que no estén bien sujetos pueden salir proyectados hacia delante en caso de maniobras bruscas o de accidente y causar lesiones a los ocupantes del vehículo o a otros usuarios de la vía pública. El riesgo de resultar herido aumentará aún más si los objetos sueltos son golpeados ▶

**⚠ ¡ATENCIÓN!** (continuación)

por el airbag al dispararse. En tal caso, los objetos pueden salir despedidos como si de un “proyectil” se tratara, con el consiguiente peligro de muerte.

- Hay que tener en cuenta que, al transportar objetos pesados, varían las propiedades de marcha al desplazarse el centro de gravedad, con el consiguiente peligro de accidente. Por este motivo, el estilo de conducción y la velocidad deberán adecuarse a estas circunstancias.
- En ningún caso se excederá ni el peso por eje autorizado, ni el peso máximo autorizado del vehículo. Si se excede el peso por eje establecido o el peso máximo autorizado se pueden modificar las propiedades de marcha del vehículo, lo que a su vez podría ocasionar accidentes, lesiones y daños en el vehículo.
- No pierda de vista el vehículo, sobre todo cuando esté abierto el portón del maletero. Los niños podrían acceder al maletero y cerrar el portón desde dentro; quedarían encerrados, no podrían salir sin ayuda y correrían peligro de muerte.
- No deje que los niños jueguen cerca del vehículo o en su interior. Cierre con llave todas las puertas y el portón del maletero cuando abandone el vehículo. Asegúrese, antes de cerrar el vehículo, de que no se encuentra ninguna persona en el interior del mismo.
- No lleve nunca ningún pasajero en el maletero. Todos los ocupantes del vehículo tienen que llevar bien puestos los cinturones de seguridad  
⇒ página 18.

**i** Nota

- La renovación del aire en el vehículo ayuda a que se empañen menos los cristales. El aire viciado del interior sale a través de las ranuras de ventilación situadas en el revestimiento lateral del maletero. Asegúrese de que no se obstruyen las ranuras de ventilación.
- En las tiendas de accesorios podrá encontrar cintas de transporte para sujetar la carga que se puedan adaptar a las argollas de amarre. ■

**Argollas de amarre**

*En el maletero se han integrado cuatro argollas de amarre para sujetar el equipaje y otros objetos.*

- Utilice siempre una cuerda adecuada, que se pueda asegurar en las argollas de amarre, para sujetar el equipaje o cualquier otro objeto ⇒ **⚠** en “Cargar el maletero”, página 16.
- Tire de las argollas hacia arriba para poder sujetar la cuerda.

En caso de colisión o accidente, incluso los objetos pequeños y ligeros pueden absorber tal cantidad de energía que lleguen a ocasionar lesiones graves. La magnitud de la “energía” depende fundamentalmente de la velocidad del vehículo y del peso de los objetos. No obstante, el factor más importante es la velocidad del vehículo.

Ejemplo: Un objeto de 4,5 kilos de peso que vaya sin sujetar en el vehículo. En caso de colisión frontal a una velocidad de 50 km/h este objeto genera una energía cinética equivalente a 20 veces su peso. Esto significa que el peso del objeto aumenta hasta los 90 kg aprox. Imagínese las lesiones que puede ocasionar dicho “proyectil” si golpea a alguno de los ocupantes al desplazarse por el interior del habitáculo. El riesgo de resultar herido aumentará aún más si los objetos sueltos son golpeados por el airbag al dispararse.

**⚠ ¡ATENCIÓN!**

- Si al sujetar el equipaje o cualquier otro objeto por medio de las argollas de amarre no se utiliza una cuerda adecuada o en buen estado pueden producirse lesiones en caso de frenazos bruscos o accidente.
- Para evitar que el equipaje o cualquier otro objeto salga lanzado hacia delante utilice siempre una cuerda adecuada que se pueda asegurar en las argollas de amarre.
- No sujete nunca un asiento para niños a las argollas. ■

## Cinturones de seguridad

### Breve introducción

#### Antes de iniciar la marcha: ¡el cinturón!

*¡Llevar el cinturón de seguridad bien puesto puede salvarle la vida!*

En este apartado le explicaremos por qué los cinturones de seguridad son tan importantes, su funcionamiento y cómo hay que colocárselos y ajustarlos para llevarlos correctamente.

- Lea y tenga en cuenta todas las informaciones y advertencias que aparecen en este capítulo.

#### ¡ATENCIÓN!

- Si lleva mal puesto el cinturón de seguridad o ni siquiera lo lleva abrochado, aumentará el riesgo de sufrir lesiones graves.
- Llevar bien puesto el cinturón de seguridad reduce el riesgo de sufrir lesiones graves en caso de frenazos bruscos o accidente. Por motivos de seguridad, el conductor y los ocupantes del vehículo tienen que llevar siempre bien puestos los cinturones de seguridad mientras el vehículo esté en movimiento.
- Las mujeres embarazadas y las personas con discapacidades físicas también deben utilizar los cinturones de seguridad. Al igual que el resto de los ocupantes del vehículo, estas personas también pueden resultar gravemente heridas si no llevan bien puesto el cinturón de seguridad. ■

### Número de plazas

Su vehículo dispone de **cinco** plazas, dos en la parte delantera y tres en la trasera. Cada asiento dispone de un cinturón de seguridad automático de tres puntos de anclaje.

#### ¡ATENCIÓN!

- No lleve nunca en su vehículo a más pasajeros de los permitidos.
- Todos los ocupantes del vehículo tienen que llevar el cinturón de seguridad correspondiente abrochado y bien colocado. Los niños tienen que ir protegidos por medio de un asiento de seguridad para niños. ■

### Testigo del cinturón\*

*El testigo de control se enciende para recordarle que se abroche el cinturón de seguridad.*

Antes de poner el vehículo en marcha:

- Colóquese bien el cinturón de seguridad.
- Aconseje también a sus acompañantes que se pongan bien el cinturón de seguridad antes de iniciar la marcha.
- Proteja a los niños utilizando un asiento para niños adecuado a la altura y edad del niño. ►

Después de conectar el encendido, el testigo de control  del cuadro de instrumentos se enciende si el conductor no se ha abrochado el cinturón de seguridad. Además, durante un par de segundos se escucha una señal acústica.

El testigo luminoso\*  se apagará si, estando el encendido conectado, se abrocha el cinturón de seguridad. ■

## La finalidad de los cinturones de seguridad

### Accidentes frontales y las leyes físicas

En un accidente frontal se tiene que absorber gran cantidad de energía cinética.

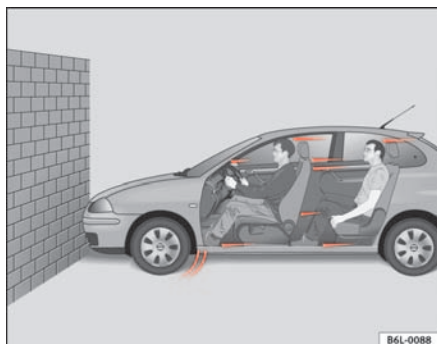

**Fig. 6 Vehículo a punto de chocar contra un muro: los ocupantes no llevan abrochado el cinturón**



**Fig. 7 El vehículo choca con el muro: los ocupantes no llevan abrochado el cinturón**

Es fácil explicar de qué modo actúan las leyes físicas en caso de accidente frontal: En cuanto un vehículo se pone en movimiento  $\Rightarrow$  fig. 6 se origina, tanto en el vehículo como en los ocupantes del mismo, una energía denominada “energía cinética”.

La magnitud de la “energía cinética” depende fundamentalmente de la velocidad y del peso del vehículo y de los ocupantes. Cuanto mayor sea la velocidad y el peso del vehículo tanto mayor será la energía que deberá ser “absorbida” en caso de accidente.

No obstante, el factor más importante es la velocidad del vehículo. Por ejemplo, si la velocidad se duplica pasando de 25 km/h a 50 km/h, la energía cinética correspondiente se cuadruplica.

Dado que los ocupantes del vehículo de nuestro ejemplo no llevan abrochado el cinturón de seguridad, en caso de colisión contra un muro toda la energía cinética de los ocupantes del vehículo sólo será absorbida por dicho impacto  $\Rightarrow$  fig. 7.

Aun circulando a una velocidad comprendida entre 30 km/h y 50 km/h, las fuerzas que actúan sobre el cuerpo en caso de accidente pueden superar con  $\blacktriangleright$

facilidad una tonelada (1.000 kg). Las fuerzas que actúan sobre su cuerpo aumentan cuanto mayor sea la velocidad a la que circule.

Los ocupantes del vehículo que no se hayan abrochado los cinturones de seguridad no están “unidos” al vehículo. En caso de colisión frontal, estas personas se desplazarán con la misma velocidad a la que circulaba el vehículo antes de la colisión. Este ejemplo es válido no sólo para colisiones frontales, sino también para todo tipo de accidentes. ■

### Peligros por no utilizar el cinturón de seguridad

*¡La idea generalizada de que en caso de accidente leve se puede parar el golpe con las manos es errónea!*



**Fig. 8** El conductor que no lleve puesto el cinturón de seguridad se verá lanzado hacia adelante



**Fig. 9** El ocupante del asiento trasero que no lleve puesto el cinturón de seguridad se verá lanzado hacia adelante sobre el conductor que sí lleva el cinturón.

Incluso circulando a poca velocidad, en caso de colisión actúan sobre el cuerpo fuerzas que no se pueden contrarrestar sólo con apoyarse en las manos. En caso de colisión frontal, los ocupantes del vehículo que no lleven puesto el cinturón de seguridad se verán lanzados de forma incontrolada hacia adelante y se golpearán, p. ej., contra el volante, el tablero de instrumentos o el parabrisas ⇒ fig. 8.

El sistema de airbags no es ningún sustituto del cinturón de seguridad. En caso de que se disparen los airbags, éstos sólo ofrecen una protección adicional. Todos los ocupantes (incluido el conductor) tienen la obligación de llevar siempre bien puesto el cinturón de seguridad y no quitárselo durante la marcha. De esta forma se reduce el peligro de sufrir heridas graves en caso de accidente, independientemente de si el asiento lleva airbag o no.

Tenga en cuenta que los airbags sólo se disparan una vez. Para lograr una protección óptima es necesario llevar siempre bien puesto el cinturón de seguridad, de esta forma también se estará protegido en caso de accidente aunque no se dispare el airbag.

También es imprescindible que los ocupantes de los asientos traseros se abrochen el cinturón ya que, en caso de accidente, se verían desplazados de un modo incontrolado por el habitáculo. Si un ocupante del asiento trasero ►

no lleva el cinturón abrochado, no sólo se pone en peligro a sí mismo sino también a los ocupantes de los asientos delanteros ⇒ **fig. 9.** ■

### La función protectora de los cinturones de seguridad

*Los ocupantes que no lleven abrochado el cinturón de seguridad corren el riesgo de sufrir heridas graves en caso de accidente.*



**Fig. 10** Conductor con el cinturón de seguridad bien puesto: es sujetado por el mismo en un frenazo brusco

Los cinturones de seguridad bien puestos mantienen a los ocupantes en la posición correcta y reducen considerablemente la energía cinética en caso de accidente. Ayudan, además, a evitar los movimientos descontrolados que pueden provocar heridas graves. Los cinturones de seguridad bien puestos reducen además el peligro de salir despedido fuera del vehículo.

Los ocupantes del vehículo que lleven los cinturones de seguridad bien puestos se beneficiarán en gran medida del hecho de que la energía cinética sea absorbida por los cinturones de seguridad. También la estructura de la parte delantera y otros componentes de la seguridad pasiva de su vehículo,

p. ej., el sistema de airbags, garantizan una absorción de la energía cinética liberada. De este modo disminuye la energía cinética que se está liberando y, al mismo tiempo, el riesgo de resultar herido.

Nuestros ejemplos describen colisiones frontales. Es evidente que los cinturones de seguridad bien colocados reducen considerablemente, incluso en otro tipo de accidentes, el peligro de sufrir lesiones. Por este motivo hay que ponerse los cinturones antes de poner el vehículo en marcha, aunque sólo sea para realizar un trayecto corto.

Asegúrese también de que todos los pasajeros se han abrochado el cinturón. Las estadísticas relativas a los accidentes de circulación han demostrado que llevar puesto el cinturón de seguridad del modo correcto reduce considerablemente el riesgo de sufrir lesiones graves y aumenta las posibilidades de sobrevivir en caso de accidente grave. Los cinturones de seguridad bien puestos aumentan además el efecto protector de los airbags si se disparan en caso de accidente. Por este motivo, en la mayoría de los países es obligatorio utilizar los cinturones de seguridad.

Aunque su vehículo esté equipado con airbags, es obligatorio llevar bien puestos los cinturones de seguridad. Los airbags delanteros, p. ej., sólo se disparan en algunos casos de colisión frontal. No se disparan en caso de colisión frontal o lateral leve, colisión trasera, si se vuelca el vehículo o en caso de accidente en el que no se rebase el valor de disparo del airbag prefijado en la unidad de control.

Por este motivo, el conductor y los ocupantes del vehículo tienen que colocarse correctamente el cinturón de seguridad antes de poner el vehículo en marcha. ■



## Indicaciones de seguridad importantes para la utilización de los cinturones de seguridad

*La correcta utilización de los cinturones de seguridad reduce considerablemente el peligro de resultar herido.*

- Lleve siempre puesto el cinturón de seguridad tal y como se describe en este apartado.
- Asegúrese de que es posible ponerse los cinturones de seguridad en todo momento y de que no están dañados.

### ¡ATENCIÓN!

- Si no lleva abrochado el cinturón de seguridad o lo lleva mal puesto, aumentará el riesgo de sufrir lesiones graves o mortales. Los cinturones de seguridad ofrecen la máxima protección sólo si se utilizan del modo correcto.
- Colóquese correctamente el cinturón de seguridad antes de poner el vehículo en marcha, incluso para circular por ciudad. Los otros ocupantes del vehículo también deben llevar puesto siempre el cinturón de seguridad, pues de lo contrario podrían resultar heridos.
- La posición de la banda del cinturón es de gran importancia para que los cinturones de seguridad ofrezcan una protección óptima.
- Un mismo cinturón de seguridad no deberá ser utilizado nunca por dos personas al mismo tiempo (tampoco si se trata de niños).
- Mantenga siempre ambos pies en la zona reposapiés mientras el vehículo esté en movimiento.
- No se quite nunca el cinturón de seguridad mientras el vehículo esté en movimiento, de lo contrario existe peligro de muerte.
- No se debe llevar retorcida la banda del cinturón.

### ¡ATENCIÓN! (continuación)

- La banda del cinturón no deberá deslizarse sobre objetos duros ni frágiles (gafas, bolígrafo, etc.) ya que podría producir heridas en caso de accidente.
- La banda del cinturón no deberá quedar enganchada, ni estar dañada y no deberá rozar con extremos cortantes.
- No lleve nunca el cinturón de seguridad debajo del brazo o en cualquier otra posición incorrecta.
- Las prendas de vestir gruesas y sueltas (p. ej., un abrigo encima de una chaqueta) dificultan el ajuste correcto de los cinturones de seguridad, por lo que reducen su capacidad de protección.
- Habrá que evitar que el cierre se obstruya con papel o similares, ya que en este caso no se podrá enganchar la lengüeta de cierre.
- No modifique nunca la posición de la banda del cinturón por medio de pinzas para el cinturón, argollas de sujeción u objetos similares.
- Los cinturones de seguridad que presenten daños en el tejido, en las uniones, en el enrollador automático o en el cierre pueden ocasionar heridas graves en caso de accidente. Por este motivo, compruebe con regularidad el estado de los cinturones de seguridad.
- Después de un accidente, acuda a un taller especializado para que le cambien los cinturones de seguridad que se hayan distendido en exceso a causa del esfuerzo al que han sido sometidos. Puede que sea necesario cambiarlos incluso cuando no haya daños visibles. Además, se deben comprobar los puntos de anclaje del cinturón.
- No intente nunca reparar los cinturones de seguridad por sí mismo. Los cinturones de seguridad no deben ser desmontados ni modificados de ningún modo.
- El cinturón deberá mantenerse limpio, ya que si está muy sucio se podría ver perjudicado el funcionamiento del enrollador automático del mismo ⇒ página 172. ■

## Cinturones de seguridad

### Ajuste del cinturón de seguridad

Los cinturones de seguridad de los asientos delanteros y traseros se abrochan con un cierre.



Fig. 11 Cierre y lengüeta del cinturón de seguridad

La posición de la banda del cinturón es de gran importancia para que los cinturones de seguridad ofrezcan una protección óptima.

- Ajuste correctamente el asiento y el apoyacabezas.
- Tire de la lengüeta del cinturón y coloque este último sobre el pecho y la región pélvica de un modo uniforme.
- Introduzca la lengüeta en el cierre del asiento correspondiente hasta que encastre de un modo audible ⇒ fig. 11.

- Haga la prueba del tirón en el cinturón para comprobar que ha quedado bien encastrado en el cierre.

Los cinturones de seguridad van equipados con un enrollador automático del cinturón en la banda del hombro. Este sistema automático garantiza una total libertad de movimiento si se tira despacio del cinturón. No obstante, el enrollador bloquea la banda del hombro en caso de frenazos bruscos, en tramos montañosos, en las curvas y al acelerar.

Todos los enrolladores automáticos de los asientos delanteros están provistos de un pretensor ⇒ página 28.

#### ⚠ ¡ATENCIÓN!

- Una banda del cinturón de seguridad mal puesta puede ocasionar heridas graves en caso de accidente.
- Los cinturones de seguridad garantizarán una protección óptima sólo cuando los respaldos vayan ligeramente inclinados y los ocupantes lleven puestos los cinturones de seguridad de forma correcta.
- No introduzca nunca la lengüeta en el cierre del cinturón de otro asiento. De lo contrario, se reduce el efecto protector del cinturón y aumenta el peligro de resultar herido.
- Si alguno de los ocupantes del vehículo no lleva bien puesto el cinturón de seguridad, éste no le protegerá correctamente. Una banda del cinturón mal puesta puede ocasionar graves lesiones.
- Para fijar un asiento para niños del grupo 0, 0+ y 1 habrá que activar siempre el seguro del asiento para niños ⇒ página 46. ■

## Colocación de la banda del cinturón

La colocación correcta de la banda del cinturón es fundamental para garantizar el efecto protector de los cinturones de seguridad.

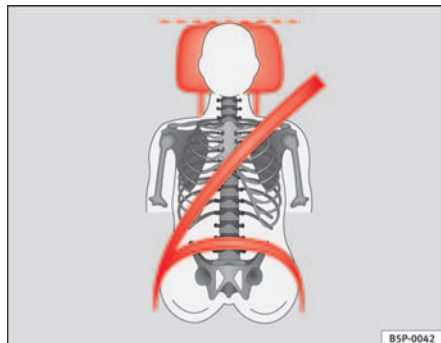

Fig. 12 Banda del cinturón y apoyacabezas ajustados correctamente, vistos de frente

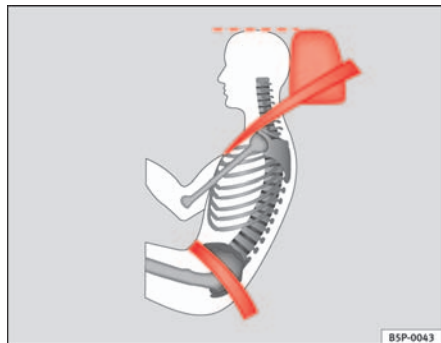

Fig. 13 Banda del cinturón y apoyacabezas ajustados correctamente, vistos lateralmente

Para colocar correctamente la banda del cinturón en la zona del hombro dispone de los siguientes equipamientos:

- ajuste de la altura del cinturón en los asientos delanteros.
- asientos delanteros con regulación de altura\*.

### ⚠ ¡ATENCIÓN!

- Una banda del cinturón de seguridad mal puesta puede ocasionar heridas graves en caso de accidente.
- La banda del hombro debe pasar aproximadamente por el centro del mismo, pero nunca sobre el cuello. El cinturón de seguridad debe quedar plano y bien ceñido a la parte superior del cuerpo ⇒ fig. 12.
- La banda abdominal del cinturón de seguridad deberá pasar por la región pélvica, pero nunca por encima del abdomen. El cinturón de seguridad debe quedar plano y bien ceñido a la pelvis ⇒ fig. 13. En caso necesario habrá que tirar un poco de la banda.
- Lea y tenga en cuenta las advertencias de la ⇒ página 23. ■

### Las mujeres embarazadas también deben llevar el cinturón de seguridad colocado correctamente

*La mejor manera de proteger al feto es que las mujeres embarazadas también lleven siempre bien puesto el cinturón de seguridad.*



**Fig. 14** Colocación de la banda del cinturón en el caso de mujeres embarazadas

La posición de la banda del cinturón es de gran importancia para que los cinturones de seguridad ofrezcan una protección óptima ⇒ página 25.

- Ajuste correctamente el asiento delantero y el apoyacabezas ⇒ página 10.
- Tire de la lengüeta del cinturón y coloque este último sobre el pecho y lo más abajo posible en la región pélvica de modo uniforme ⇒ fig. 14.

- Introduzca la lengüeta en el cierre correspondiente del asiento hasta que encastre de un modo audible ⇒ .
- Haga la prueba del tirón en el cinturón para comprobar que ha quedado bien encastrado en el cierre.

#### ¡ATENCIÓN!

- Una banda del cinturón de seguridad mal puesta puede ocasionar heridas graves en caso de accidente.
- En el caso de mujeres embarazadas, la banda abdominal debe ir siempre plana sobre la región pélvica, lo más abajo posible, para que no se ejerza ningún tipo de presión sobre el abdomen.
- Lea y tenga en cuenta las advertencias de la ⇒ página 23. ■

## Desabrocharse el cinturón de seguridad

No se quite nunca el cinturón de seguridad antes de que el vehículo se haya parado.



Fig. 15 Retirar la lengüeta del cierre del cinturón

- Pulse la tecla roja que hay en el cierre del cinturón ⇒ fig. 15. La lengüeta del cierre es expulsada hacia fuera ⇒ ⚠.
- Acompañe con la mano el cinturón para que el dispositivo automático de enrollado del cinturón pueda funcionar con mayor facilidad y de esta forma evitar que se dañen los revestimientos.

### ⚠ ¡ATENCIÓN!

No se quite nunca el cinturón de seguridad mientras el vehículo esté en movimiento. De lo contrario, aumenta el riesgo de sufrir heridas graves o mortales. ■

## Ajuste de la altura del cinturón

Por medio de este dispositivo se puede regular la posición de los cinturones de seguridad en la zona del hombro según la estatura de la persona.

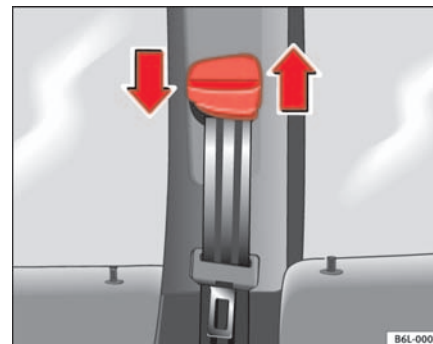

Fig. 16 Ubicación del regulador de la altura del cinturón

Se puede utilizar el regulador de la altura del cinturón en los asientos delanteros, cuando se quiera asegurar la correcta colocación de la banda del cinturón de seguridad sobre el hombro.

- Presione el dispositivo de reenvío en la zona superior y manténgalo en esta posición ⇒ fig. 16.
- Desplace el dispositivo de reenvío hacia arriba o hacia abajo para ajustar el cinturón de seguridad ⇒ página 25.
- Compruebe a continuación que el dispositivo ha quedado bien encastrado dando un tirón brusco al cinturón. ■

## Colocación incorrecta del cinturón de seguridad

*La colocación incorrecta del cinturón de seguridad puede ocasionar heridas graves o incluso mortales.*

Los cinturones de seguridad garantizan una protección óptima sólo si se llevan colocados correctamente. Colóquese el cinturón de seguridad en el orden en que se describe en este capítulo. Una posición incorrecta al ir sentado repercute negativamente en la función protectora del cinturón de seguridad y puede ocasionar heridas graves o incluso mortales. El riesgo de sufrir lesiones graves o mortales aumenta sobre todo si al dispararse un airbag, éste golpea a un ocupante del vehículo que no vaya sentado en una posición correcta. Usted, como conductor, es el responsable de su propia seguridad y de la de sus acompañantes, sobre todo si se trata de niños. Por este motivo:

- No permita nunca que nadie lleve mal puesto el cinturón de seguridad durante la marcha ⇒ .

### ¡ATENCIÓN!

- Un cinturón de seguridad mal puesto aumenta el riesgo de sufrir heridas graves.
- Aconseje también a sus acompañantes que se coloquen correctamente el cinturón de seguridad antes de iniciar la marcha y que lo lleven así durante todo el viaje.
- Lea y tenga en cuenta en cualquier caso la información y los consejos de seguridad a la hora de utilizar los cinturones ⇒ página 23. ■

## Pretensores del cinturón\*

### Funcionamiento del pretensor del cinturón

*En caso de colisión frontal, los cinturones de seguridad de los asientos delanteros se tensan automáticamente.*

Los cinturones de seguridad de los asientos delanteros están equipados con pretensores. Los pretensores son activados por medio de sensores, pero sólo en caso de colisiones frontales, laterales y traseras graves, y si se lleva puesto el cinturón de seguridad correspondiente. Gracias a los pretensores los cinturones de seguridad se tensan en dirección contraria a su salida y se amortigua el movimiento hacia delante de los ocupantes.

El pretensor sólo se puede activar una vez.

Los pretensores del cinturón no se activarán en caso de colisiones frontales, laterales o traseras de poca gravedad, si el vehículo vuelca o en el caso de accidentes en los que el vehículo no se vea afectado por fuerzas considerables desde la parte delantera, lateral o trasera del mismo.



### Nota

- Si los pretensores se activan se desprenderá un polvo fino. Esto es normal y no significa que se haya producido un incendio en el vehículo.
- Si se procede a desguazar el vehículo o a desmontar algunos componentes del sistema es imprescindible observar las normas de seguridad al respecto. Los talleres especializados conocen estas normas que también están a su disposición. ■

## Mantenimiento y desecho de los pretensores del cinturón

Los pretensores forman parte de los cinturones de seguridad con los que están equipados los asientos de su vehículo. Cuando se realicen trabajos en los pretensores o se desmonten y monten componentes del sistema con motivo de otros trabajos de reparación, los cinturones de seguridad pueden resultar dañados. Esto podría originar que, en caso de accidente, los pretensores no funcionen correctamente o no se activen en absoluto.

Para que no se interfiera en la función protectora de los cinturones de seguridad y para que los componentes desmontados no ocasionen heridas ni perjudiquen el medio ambiente deberán respetarse las normativas que son conocidas por los talleres especializados.



### ¡ATENCIÓN!

- Una utilización inadecuada o las reparaciones caseras aumentan el riesgo de sufrir lesiones graves o mortales, pues pueden ocasionar que los pretensores se activen de forma inesperada o que no se activen.
- No realice nunca reparaciones o ajustes, ni monte y desmonte los componentes de los pretensores o de los cinturones de seguridad.
- No es posible reparar ni el pretensor, ni el cinturón de seguridad, ni el enrollador automático correspondiente.
- Todos los trabajos que se realicen en los pretensores y en los cinturones de seguridad, así como el desmontaje y montaje de componentes del sistema debidos a otros trabajos de reparación, sólo deberán realizarse en un taller especializado.
- Los pretensores sólo protegen en un único accidente y deben cambiarse si ya se han activado. ■

## Sistema de airbags

### Breve introducción

#### ¿Por qué es importante llevar puesto el cinturón de seguridad y adoptar una posición correcta?

*Para lograr una protección óptima al dispararse los airbags se debe llevar siempre bien puesto el cinturón de seguridad e ir sentado en una posición correcta.*

Le recomendamos tenga en cuenta los siguientes aspectos antes de emprender la marcha, tanto por su propia seguridad como por la de sus acompañantes:

- Lleve siempre el cinturón de seguridad bien puesto  
⇒ página 18.
- Ajuste correctamente el asiento del conductor y el volante  
⇒ página 10.
- Ajuste correctamente el asiento del acompañante ⇒ página 11.
- Ajuste correctamente el apoyacabezas ⇒ página 13.
- Proteja a los niños utilizando un asiento apropiado  
⇒ página 46.

El airbag se hincha en cuestión de milésimas de segundo. El airbag puede ocasionarle heridas mortales al dispararse si justo en ese momento no va sentado correctamente. Por este motivo, es imprescindible que todos los ocupantes del vehículo vayan sentados correctamente durante todo el viaje.

Un frenazo brusco poco antes de un accidente puede hacer que un ocupante del vehículo salga proyectado hacia delante, hacia la zona donde se dispara el airbag, por no llevar abrochado el cinturón de seguridad. En este caso, el airbag puede ocasionarle heridas graves o mortales al dispararse. Naturalmente, esto también se aplica en el caso de los niños.

Mantenga siempre la mayor distancia posible entre su cuerpo y el airbag frontal. De esta manera, en caso de accidente los airbags frontales se pueden desplegar sin obstáculos y ofrecer la máxima protección.

Los factores más importantes que intervienen para que se disparen los airbags son: el tipo de accidente, el ángulo de colisión y la velocidad del vehículo.

La deceleración que se produce al chocar y que la unidad de control registra es decisiva para que se disparen los airbags. Si la deceleración del vehículo durante la colisión se mantiene por debajo de los valores de referencia prefijados en la unidad de control, los airbags frontales, laterales y de la cabeza no se dispararán. Tenga en cuenta que los daños visibles en el vehículo siniestrado, por aparatosos que sean, no son indicios determinantes para que los airbags tuvieran que dispararse .



#### ¡ATENCIÓN!

- **El llevar mal puesto el cinturón de seguridad así como una posición incorrecta al sentarse pueden ocasionar lesiones graves o incluso mortales.**
- **Todos los ocupantes del vehículo, incluidos los niños, pueden sufrir lesiones graves o incluso mortales si se dispara el airbag. Los menores de 12 años deberían viajar siempre en los asientos traseros. No permita nunca que los niños viajen en el vehículo sin ir protegidos o con una protección no adecuada para su peso.**



 ¡ATENCIÓN! (continuación)

- Si no lleva puesto el cinturón de seguridad, se apoya durante la marcha hacia un lado o hacia delante, o va sentado de forma incorrecta se expone a un mayor riesgo de resultar herido. Si, además, le golpea el airbag al dispararse, aumentará el riesgo de resultar herido.
- Para reducir el riesgo de sufrir lesiones al dispararse el airbag, lleve siempre bien puesto el cinturón de seguridad ⇒ página 18.
- Ajuste siempre los asientos delanteros de forma correcta. ■

### Peligros que conlleva la utilización de un asiento para niños en el asiento del acompañante

*No utilice nunca un asiento para niños montado de espaldas a la dirección de la marcha en el asiento del acompañante si el airbag está activado.*

El airbag frontal del lado del acompañante representa un gran peligro para un niño si está activado. El asiento del acompañante representa peligro de muerte para un niño si éste viaja de espaldas a la dirección de la marcha. Los menores de 12 años deberían viajar siempre en los asientos traseros.

Si en el asiento del acompañante va montado un asiento para niños de espaldas a la dirección de la marcha y se dispara el airbag, puede golpear con tal fuerza el asiento que llegue incluso a ocasionar lesiones graves o la muerte.

Por este motivo, le recomendamos encarecidamente que los niños viajen en los asientos traseros. Es el lugar más seguro del vehículo para que viajen los niños. Con el interruptor de llave se puede desactivar el airbag del acompañante ⇒ página 44. Los niños deben viajar en un asiento adecuado a su altura y edad ⇒ página 46.

En versiones que no incorporen interruptor de llave para desconexión del airbag, se debe acudir a un Servicio Técnico para realizar dicha desconexión.

 ¡ATENCIÓN!

- Si en el asiento del acompañante va montado un asiento para niños, aumentará el riesgo para el niño de sufrir lesiones graves o mortales en caso de accidente.
- No monte nunca un asiento para niños de espaldas a la dirección de la marcha en el asiento del acompañante si el airbag no está desactivado. El niño puede sufrir lesiones graves o mortales si el airbag del acompañante se dispara.
- Si el airbag del acompañante se dispara, puede golpear contra el asiento para niños y lanzarlo con violencia contra la puerta, el techo o el respaldo del asiento.
- No obstante, si en casos excepcionales es necesario que un niño viaje en el asiento del acompañante, en un asiento para niños montado de espaldas a la dirección de la marcha, habrá que tener en cuenta las siguientes medidas de seguridad:
  - Desactive el airbag del acompañante ⇒ página 44, “Desactivación de los airbags\*”.
  - Los asientos para niños tienen que estar homologados por el fabricante para su utilización en el asiento del acompañante con airbags frontal y lateral.
  - Siga las instrucciones de montaje del fabricante del asiento para niños y tenga en cuenta las indicaciones de seguridad de la ⇒ página 46, “Seguridad infantil”.
  - Antes de montar correctamente el asiento para niños, desplace el asiento del acompañante completamente hacia atrás, de forma que quede la mayor distancia posible con respecto al airbag delantero.
  - Asegúrese de que ningún objeto impida desplazar del todo el asiento del acompañante hacia atrás.

 ¡ATENCIÓN! (continuación)

- El respaldo del asiento del acompañante tiene que estar ligeramente inclinado. ■

## Testigo de control del airbag y del pretensor del cinturón

*El testigo de control supervisa el sistema de airbags y el sistema de pretensores del cinturón.*

El testigo de control supervisa todos los airbags y los pretensores del vehículo, incluidas las unidades de control y el cableado.

### Dispositivo de control del sistema de airbags y del sistema de pretensores del cinturón

Hay un control electrónico que comprueba de forma permanente el funcionamiento del sistema de airbags y del sistema de pretensores del cinturón. Cada vez que se conecta el encendido se enciende el testigo de control  durante unos segundos (autodiagnóstico).

### Se deberá comprobar el sistema si el testigo de control :

- no se enciende al conectar el encendido,
- después de conectar el encendido, no se apaga transcurridos 4 segundos,
- después de conectar el encendido se apaga y se vuelve a encender,
- se enciende o parpadea durante la marcha.

El testigo permanece encendido si hay alguna avería. Acuda a un taller especializado que revise el sistema lo antes posible.

En caso de desconexión de cualquiera de los airbags por un Servicio Técnico, el testigo parpadeará durante unos segundos más después de realizar el chequeo y se apagará si no hay avería.

 ¡ATENCIÓN!

- Si hay alguna avería, ni el sistema de airbags ni el sistema de pretensores del cinturón podrán cumplir su función protectora correctamente.
- Si hubiese alguna anomalía, encárguese de que un taller especializado revise el sistema lo antes posible. De lo contrario, existe el peligro de que, en caso de accidente, no se disparen correctamente ni los airbags ni los pretensores del cinturón. ■

## Reparación, mantenimiento y desecho de los airbags

Los componentes del sistema de airbags están montados en diferentes puntos de su vehículo. Cuando se realicen trabajos en el sistema de airbags o se tengan que desmontar y montar piezas del sistema a raíz de otros trabajos de reparación, los componentes del sistema de airbags pueden resultar dañados. Esto podría originar que, en caso de accidente, los airbags no funcionen correctamente o no se disparen en absoluto.

Al **desguazar** el vehículo o determinados componentes del sistema de airbags habrá que tener siempre en cuenta las normativas de seguridad correspondientes. Los talleres especializados y los Centros de Tratamiento de Vehículos Fuera de Uso, conocen dicha normativa.

 ¡ATENCIÓN!

- Una utilización inadecuada o las reparaciones caseras aumentan el riesgo de sufrir lesiones graves o mortales, pues esto podría ocasionar que los airbags se disparen de forma inesperada o que no se disparen.
- No se debe pegar nada, ni revestir o alterar en modo alguno la placa acolchada del volante ni la superficie del módulo del airbag del tablero de instrumentos en el lado del acompañante. ▶

 ¡ATENCIÓN! (continuación)

- No se deben colocar accesorios adicionales como, por ejemplo, portavasos o soportes para teléfonos en los revestimientos de los módulos de airbag.
- Para limpiar el volante o el tablero de instrumentos sólo debe utilizarse un paño seco o mojado con agua. No limpie nunca el tablero de instrumentos ni las superficies de los módulos de airbag con productos que contengan disolventes. Si se utilizan productos con disolventes las superficies se vuelven porosas. Si se dispara el airbag aumentaría el riesgo de sufrir lesiones al desprenderse partículas de plástico.
- No realice nunca reparaciones o ajustes, ni monte y desmonte los componentes del sistema de airbags.
- Cuando se tengan que realizar trabajos en el airbag o desmontar y montar alguno de sus componentes a causa de otras tareas de reparación (p. ej. desmontaje del volante) deben ser llevados a cabo solamente en un taller especializado. Los talleres especializados cuentan con las herramientas necesarias, información sobre las reparaciones y personal cualificado.
- Le recomendamos encarecidamente acudir a un taller especializado para todos los trabajos relacionados con el sistema de airbags.
- No realice nunca modificaciones ni en el paragolpes delantero ni en la carrocería.
- Los airbags sólo protegen en un accidente, y si se disparan habrá que cambiarlos. ■

## Airbags frontales

### Descripción de los airbags frontales

*El sistema de airbags no es ningún sustituto de los cinturones de seguridad.*



**Fig. 17** Airbag del conductor en el volante



**Fig. 18** Airbag del acompañante en el tablero de instrumentos

El airbag delantero del conductor va alojado en el volante ⇒ fig. 17 y el del acompañante, en el tablero de instrumentos ⇒ fig. 18. Su ubicación está indicada con la palabra “AIRBAG”.

El sistema de airbags frontales ofrece, en combinación con los cinturones de seguridad, una protección adicional para la zona de la cabeza y del pecho del conductor y de su acompañante en el caso de colisiones frontales graves ⇒ página 37, “Indicaciones de seguridad sobre los airbags frontales”.

Además de su función normal de protección, los cinturones de seguridad cumplen la función de mantener el cuerpo del conductor y del acompañante sujeto si se produce un choque frontal, de forma que los airbags desarrollen su máximo efecto protector.

El sistema de airbags no es ningún sustituto del cinturón de seguridad, sino que forma parte de la seguridad pasiva del vehículo. No olvide tener en cuenta que el sistema de airbags sólo protege de forma óptima si los ocupantes del vehículo llevan los cinturones de seguridad puestos de forma correcta y los apoyacabezas bien ajustados. Los cinturones de seguridad deben llevarse siempre bien puestos, debiendo considerarse su utilización incondicional no sólo como una imposición legal sino como una contribución a la seguridad ⇒ página 18, “Breve introducción”.

El sistema de airbags frontales se compone esencialmente de:

- un sistema electrónico de control y vigilancia (unidad de control),
- los dos airbags frontales (bolsa de aire con generador de gas) para el conductor y su acompañante,
- un testigo de control  en el tablero de instrumentos ⇒ página 32.

El funcionamiento del sistema de airbags se controla de forma electrónica. Cada vez que se conecta el encendido, se enciende el testigo de control del sistema de airbags durante algunos segundos (autodiagnos).

El sistema presenta alguna anomalía si el testigo de control :

- no se enciende al conectar el encendido ⇒ página 32,
- después de conectar el encendido, no se apaga transcurridos 4 segundos,
- después de conectar el encendido se apaga y se vuelve a encender,
- se enciende o parpadea durante la marcha.

El sistema de airbags frontales no se dispara si:

- el encendido está desconectado,
- se trata de una colisión frontal leve,
- se trata de una colisión lateral leve,
- se trata de una colisión trasera,
- el vehículo se vuelca.

### ¡ATENCIÓN!

- Los cinturones de seguridad y el sistema de airbags desarrollan su máxima capacidad protectora sólo si los ocupantes están sentados correctamente ⇒ página 10, “Posición correcta de los ocupantes del vehículo”.
- Si el sistema de airbags está averiado, deberá ser revisado en un taller especializado. De lo contrario, se corre el peligro de que los airbags no se disparen del modo correcto si se produce un accidente frontal o no se disparen en absoluto. ■

## Funcionamiento de los airbags frontales

*El riesgo de que se produzcan lesiones en la cabeza y en el tórax se reduce por el efecto de los airbags.*

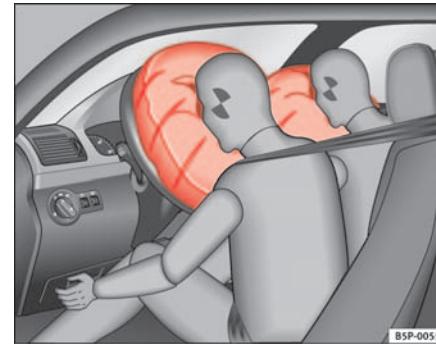

Fig. 19 Airbags frontales inflados

El sistema de airbags está concebido de forma que en caso de colisiones frontales graves se disparen los airbags del conductor y del acompañante.

Dependiendo del accidente puede que se disparen al mismo tiempo los airbags frontales, los airbags para la cabeza y los laterales.

Al activarse el sistema, las bolsas de aire se llenan con gas propelente y se despliegan en frente del conductor y del acompañante ⇒ fig. 19. El movimiento de los ocupantes de los asientos delanteros se ve amortiguado al sumergirse en la bolsa de aire completamente inflada y de esta forma se reduce el riesgo de lesiones en la cabeza y el tórax.

El diseño especial de la bolsa de aire permite la salida controlada de gas cuando el ocupante ejerce presión sobre la misma. De esta forma, la cabeza y el tórax quedan protegidos al ser envueltos por el airbag. Después del acci- ▶

dente, la bolsa de aire se desinfla lo suficiente como para no estorbar la visibilidad.

Los airbags se inflan en milésimas de segundo a gran velocidad para proporcionar una protección adicional en caso de accidente. Durante el inflado del airbag podría desprenderse un polvo fino. Esto es normal y no significa que se haya producido un incendio en el vehículo. ■

### Cubiertas de los airbags al dispararse los airbags frontales

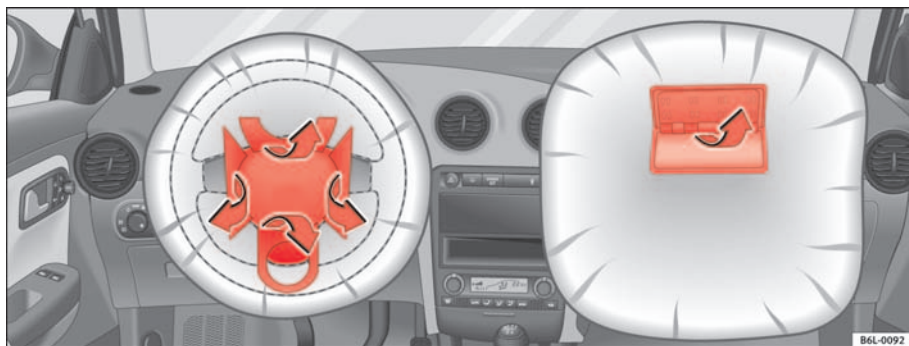

Fig. 20 Cubiertas de los airbags al dispararse los airbags frontales

Las cubiertas de los airbags se abren en el volante y en el tablero de instrumentos al dispararse los airbags del conductor y del acompañante respectivamente ⇒ fig. 20. Es decir, permanecen sujetas al volante y al tablero de instrumentos. ■

## Indicaciones de seguridad sobre los airbags frontales

Observando las normas relativas al sistema de airbags se reduce considerablemente el peligro de resultar herido en muchos tipos de accidente.

### ⚠ ¡ATENCIÓN!

- Es importante que el conductor y el acompañante guarden una distancia mínima de 25 cm con respecto al volante y al tablero de instrumentos. ¡Si no se respeta la distancia mínima, los airbags no protegen adecuadamente a los ocupantes y se corre peligro de muerte! Además, los asientos delanteros y los apoyacabezas deben estar siempre correctamente ajustados de acuerdo a la altura de los ocupantes.
- Si no lleva puesto el cinturón de seguridad, se apoya durante la marcha hacia un lado o hacia delante, o va sentado de forma incorrecta se expone a un mayor riesgo de resultar herido. Si, además, le golpea el airbag al dispararse, aumentará el riesgo de resultar herido.
- No lleve nunca niños en el asiento delantero sin que vayan protegidos. Si se produce un accidente y el sistema de airbags se dispara, el niño podría resultar gravemente herido o morir ⇒ página 46, “Seguridad infantil”.
- Entre los pasajeros de los asientos delanteros y el área de acción de los airbags no deben interponerse otras personas, animales u objetos.
- Los airbags sólo protegen en un accidente, y si se disparan habrá que cambiarlos.
- Asimismo no se deben colocar accesorios adicionales como, por ejemplo, portavasos o soportes para teléfonos en los revestimientos de los módulos de airbag.
- No deben llevarse a cabo modificaciones de ningún tipo en los componentes del sistema de airbags. ■

## Airbags laterales

### Descripción de los airbags laterales

El sistema de airbags no es ningún sustituto de los cinturones de seguridad.



Fig. 21 Airbag lateral en el asiento del conductor

Los airbags laterales van montados en el acolchado del respaldo del asiento del conductor ⇒ fig. 21 y del asiento del acompañante. Su ubicación está indicada con la palabra “AIRBAG” en la parte superior del respaldo de los asientos.

El sistema de airbags laterales ofrece, en combinación con los cinturones de seguridad, una protección adicional para la parte superior del cuerpo de los ocupantes de las plazas delanteras en caso de colisiones laterales graves ⇒ página 40, “Indicaciones de seguridad sobre los airbags laterales”.

En caso de colisiones laterales, los airbags laterales reducen el peligro de sufrir lesiones en la parte del cuerpo más directamente afectada por el impacto. Además de la protección normal que ofrecen, los cinturones de

seguridad de los asientos delanteros también cumplen la función de mantener el cuerpo de los ocupantes sujeto si se produce un choque lateral, de forma que los airbags laterales desarrollen su máximo efecto protector.

El sistema de airbags no es ningún sustituto del cinturón de seguridad, sino que forma parte de la seguridad pasiva del vehículo. No olvide tener en cuenta que el sistema de airbags sólo protege de forma óptima en combinación con los cinturones de seguridad abrochados. Los cinturones de seguridad deben llevarse siempre bien puestos, debiendo considerarse su utilización incondicional no sólo como una imposición legal sino como una contribución a la seguridad ⇒ página 18, “Breve introducción”.

#### El sistema de airbags laterales no se dispara si:

- el encendido está desconectado,
- se trata de una colisión lateral leve,
- se trata de una colisión frontal leve,
- se trata de una colisión trasera,
- el vehículo se vuelca.

#### El sistema de airbags se compone esencialmente de:

- un sistema electrónico de control y vigilancia (unidad de control),
- los airbags laterales en los respaldos de los asientos delanteros,
- un testigo de control  en el tablero de instrumentos ⇒ página 32.

El funcionamiento del sistema de airbags se controla de forma electrónica. Cada vez que se conecta el encendido, se enciende el testigo de control del sistema de airbags durante 4 segundos aprox. (autodiagnóstico).

#### ¡ATENCIÓN!

- **En una colisión lateral, los airbags laterales no funcionarán si los sensores no miden correctamente el incremento de presión en el interior de las puertas cuando el aire sale a través de zonas en las que haya agujeros o aperturas del panel de puerta.**

#### ¡ATENCIÓN! (continuación)

- **No conduzca nunca con los paneles interiores de las puertas desmontados.**
- **No conduzca nunca si partes de los paneles interiores de puerta han sido desmontados y no están los paneles correctamente ajustados.**
- **No conduzca nunca cuando los altavoces situados en los paneles de puerta han sido desmontados, excepto si los agujeros del altavoz han sido correctamente cerrados.**
- **Compruebe siempre que las aperturas están cubiertas o tapadas si se instalasen altavoces adicionales u otro equipamiento en el interior de los paneles de puerta.**
- **Cualquier trabajo que se realice sobre las puertas debe hacerse en un taller especializado autorizado.**
- **Los cinturones de seguridad y el sistema de airbags desarrollan su máxima capacidad protectora sólo si los ocupantes van sentados correctamente ⇒ página 10, “Posición correcta de los ocupantes del vehículo”.**
- **Si el sistema de airbags está averiado, deberá ser revisado en un taller especializado. De lo contrario, se corre el peligro de que los airbags no se disparen del modo correcto si se produce un accidente lateral o no se disparen en absoluto. ■**



## Funcionamiento de los airbags laterales

*El efecto de los airbags reduce el riesgo de que se produzcan lesiones en la cabeza y en el tórax en el caso de muchas colisiones laterales.*

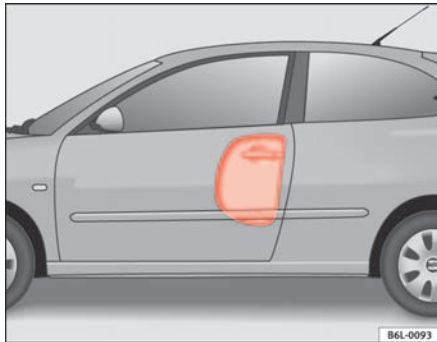

**Fig. 22 Airbag lateral inflado en el lado izquierdo del vehículo**

Dependiendo del tipo de **colisión lateral** se disparará el airbag lateral del lado del vehículo donde se haya producido el impacto ⇒ **fig. 22**.

Dependiendo del accidente puede que se disparen al mismo tiempo los airbags frontales, los airbags para la cabeza y los laterales.

Cuando el sistema se activa, la bolsa de aire se llena de gas propelente.

Los airbags se inflan en milésimas de segundo a gran velocidad para proporcionar una protección adicional en caso de accidente. Durante el inflado del airbag podría desprenderse un polvo fino. Esto es normal y no significa que se haya producido un incendio en el vehículo.

El movimiento de los ocupantes de los asientos delanteros se ve amortiguado al sumergirse en la bolsa de aire completamente inflada y el riesgo de lesiones en la parte superior del cuerpo es menor.

El diseño especial de la bolsa de aire permite la salida controlada de gas cuando el ocupante ejerce presión sobre la misma. De esta forma, la parte superior del cuerpo queda protegida al ser envuelta por el airbag. ■

## Indicaciones de seguridad sobre los airbags laterales

*Observando las normas relativas al sistema de airbags se reduce considerablemente el peligro de resultar herido en muchas colisiones laterales.*

### ¡ATENCIÓN!

- Si los ocupantes no se abrochan los cinturones de seguridad, se inclinan hacia adelante durante la marcha o no van sentados correctamente y se produce un accidente, se exponen a un mayor riesgo de resultar heridos si el sistema de airbags se dispara.
- Para que los airbags laterales puedan ofrecer una protección óptima, es imprescindible mantener siempre la posición correcta llevando el cinturón de seguridad bien puesto mientras el vehículo esté en marcha.
- Entre los ocupantes de las plazas laterales y el área de acción de los airbags no deben interponerse otras personas, animales u objetos. Para no entorpecer el funcionamiento de los airbags laterales no se debe fijar ningún tipo de accesorio en las puertas como, p. ej., portavasos.
- En los ganchos para la ropa sólo se debe colgar ropa ligera. En los bolsillos de las prendas de vestir colgadas no se deben encontrar objetos puntiagudos o pesados.
- No se deben exponer los laterales de los respaldos a grandes fuerzas como, p. ej., golpes fuertes o pisotones ya que de lo contrario el sistema puede resultar deteriorado. En este caso, los airbags laterales no se dispararían.
- En los asientos con airbag lateral incorporado no se deben utilizar nunca fundas que no hayan sido homologadas de forma expresa para su vehículo. La bolsa de aire se despliega saliendo del lateral del respaldo y si se utilizaran fundas no homologadas se reduciría considerablemente la función protectora del airbag lateral ⇒ página 174, “Accesorios, cambio de piezas y modificaciones”.

### ¡ATENCIÓN! (continuación)

- Los desperfectos de los tapizados originales o de la costura en el área del módulo del airbag lateral deben repararse inmediatamente en un taller especializado.
- Los airbags sólo protegen en un accidente, y si se disparan habrá que cambiarlos.
- En caso de accidente, los niños que vayan sentados en una posición incorrecta se verán expuestos a un mayor riesgo de sufrir lesiones. Esto es de especial importancia para los niños que vayan en el asiento del acompañante, pues si el sistema de airbags se dispara en caso de accidente, puede tener como consecuencia lesiones muy graves e incluso mortales ⇒ página 46, “Seguridad infantil”.
- Todos los trabajos que se tengan que realizar en los airbags laterales, así como el desmontaje y montaje de alguno de sus componentes a causa de otras tareas de reparación (p. ej. desmontaje del asiento delantero), deben llevarse a cabo solamente en un taller especializado. De lo contrario, puede producirse un fallo en el funcionamiento de los airbags.
- No deben llevarse a cabo modificaciones de ningún tipo en los componentes del sistema de airbags.
- La gestión de los airbags laterales y de cabeza se realiza con sensores que se encuentran en el interior de las puertas anteriores. Para no mermar el correcto funcionamiento de los airbags laterales y de cabeza no se deben modificar ni las puertas ni los paneles de puerta (p.ej. montando posteriormente unos altavoces). Si se producen daños en la puerta anterior podrían mermar el correcto funcionamiento del sistema. Todos los trabajos sobre la puerta anterior se deben realizar en un taller especializado. ■

## Airbags para la cabeza

### Descripción de los airbags para la cabeza

*El sistema de airbags no es ningún sustituto de los cinturones de seguridad.*



**Fig. 23** Ubicación de los airbags para la cabeza en el lado izquierdo del vehículo

Los airbags para la cabeza se encuentran a ambos lados del habitáculo, encima de las puertas ⇒ fig. 23 y su ubicación está indicada con la palabra “AIRBAG”.

El sistema de airbags para la cabeza ofrece, en combinación con los cinturones de seguridad, una protección adicional para la parte superior del cuerpo de los ocupantes del vehículo en caso de colisiones laterales graves ⇒ página 43, “Indicaciones de seguridad sobre los airbags para la cabeza”.

El sistema de airbags no es ningún sustituto del cinturón de seguridad, sino que forma parte de la seguridad pasiva del vehículo. No olvide tener en cuenta que el sistema de airbags sólo protege de forma óptima si los ocupantes del vehículo llevan los cinturones de seguridad puestos de forma correcta y los apoyacabezas bien ajustados. Los cinturones de seguridad

deben llevarse siempre bien puestos, debiendo considerarse su utilización incondicional no sólo como una imposición legal sino como una contribución a la seguridad ⇒ página 18, “Breve introducción”.

#### **El sistema de airbags para la cabeza se compone esencialmente de:**

- un sistema electrónico de control y vigilancia (unidad de control),
- los airbags para la cabeza (bolsa de aire con generador de gas) para el conductor, su acompañante y los pasajeros de los asientos traseros,
- un testigo de control  en el tablero de instrumentos ⇒ página 32.

El funcionamiento del sistema de airbags se controla de forma electrónica. ►

El sistema de airbags para la cabeza no se dispara si:

- el encendido está desconectado,
- se trata de una colisión frontal,
- se trata de una colisión trasera,
- el vehículo se vuelca,
- se trata de una colisión frontal leve.

**⚠ ¡ATENCIÓN!**

Si el sistema de airbags está averiado, deberá ser revisado en un taller especializado. De lo contrario, se corre el peligro de que los airbags no se disparen del modo correcto en caso de accidente o no se disparen en absoluto. ■

## Funcionamiento de los airbags para la cabeza

*El riesgo de que se produzcan lesiones en la cabeza y en el tórax en caso de colisiones laterales se reduce gracias a los airbags completamente inflados.*

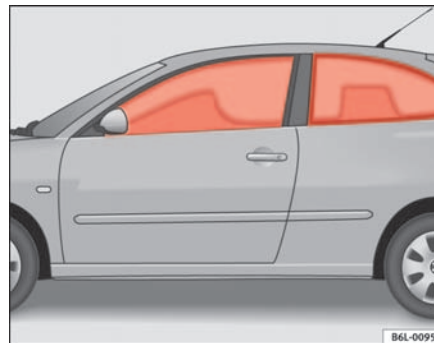

**Fig. 24** Airbags para la cabeza inflados

Dependiendo del tipo de **colisión lateral** se disparará el airbag para la cabeza del lado del vehículo donde se haya producido el impacto ⇒ **fig. 24**.

Dependiendo del accidente, puede que se disparen al mismo tiempo tanto los airbags frontales, como los laterales y para la cabeza.

Cuando el sistema se activa, la bolsa de aire se llena de gas propelente. Al hacerlo, el airbag para la cabeza cubre las ventanillas y el montante de la puerta.

Los airbags se inflan en milésimas de segundo a gran velocidad para proporcionar una protección adicional en caso de accidente. Durante el inflado del airbag podría desprenderse un polvo fino. Esto es normal y no significa que se haya producido un incendio en el vehículo. ▶

El movimiento de los ocupantes se ve amortiguado al sumergirse en la bolsa de aire completamente inflada y el riesgo de lesiones en la cabeza y el tórax es menor.

El diseño especial de la bolsa de aire permite la salida controlada de gas cuando el ocupante ejerce presión sobre la misma. De esta forma, la cabeza y el tórax quedan protegidos al ser envueltos por el airbag. ■

### **Indicaciones de seguridad sobre los airbags para la cabeza**

*Observando las normas relativas al sistema de airbags se puede reducir considerablemente el peligro de resultar herido en muchos accidentes.*

#### **⚠ ¡ATENCIÓN!**

- Para que los airbags para la cabeza puedan ofrecer una protección óptima, es imprescindible mantener siempre la posición correcta llevando el cinturón de seguridad bien puesto mientras el vehículo esté en marcha.
- Por motivos de seguridad, se debe desconectar obligatoriamente el airbag de cabeza en los vehículos en los que se monte una mampara separadora del habitáculo. Acuda a su Servicio Técnico para realizar esta desconexión.
- Entre los ocupantes de las plazas traseras del vehículo y el área de acción de los airbags para la cabeza no deben interponerse otras personas, animales u objetos que impidan que los airbags se inflen completamente y cumplan su función protectora correctamente. Por este motivo, no se deben montar en las ventanillas ningún tipo de cortinillas que no hayan sido homologadas de forma expresa para su vehículo ⇒ página 174, “Accesorios, cambio de piezas y modificaciones”.
- En los ganchos para la ropa sólo se debe colgar ropa ligera. En los bolsillos de las prendas de vestir colgadas no se deben encontrar objetos

#### **⚠ ¡ATENCIÓN! (continuación)**

puntiagudos o pesados. Además, para colgar prendas de vestir no se deben utilizar perchas para la ropa.

- Los airbags sólo protegen en un accidente, y si se disparan habrá que cambiarlos.
- Todos los trabajos que se tengan que realizar en los airbags para la cabeza, así como el desmontaje y montaje de alguno de sus componentes a causa de otras tareas de reparación (p. ej. desmontaje del revestimiento del techo), deben llevarse a cabo solamente en un taller especializado. De lo contrario, puede producirse un fallo en el funcionamiento de los airbags.
- No deben llevarse a cabo modificaciones de ningún tipo en los componentes del sistema de airbags.
- La gestión de los airbags laterales y de cabeza se realiza con sensores que se encuentran en el interior de las puertas anteriores. Para no mermar el correcto funcionamiento de los airbags laterales y de cabeza no se deben modificar ni las puertas ni los paneles de puerta (p.ej. montando posteriormente unos altavoces). Si se producen daños en la puerta anterior podrían mermar el correcto funcionamiento del sistema. Todos los trabajos sobre la puerta anterior se deben realizar en un taller especializado. ■

## Desactivación de los airbags\*

### Desactivación del airbag frontal del acompañante

El airbag frontal del acompañante se tendrá que desactivar, si en el asiento del acompañante se monta un asiento para niños de espaldas a la dirección de la marcha.



Fig. 25 En la guantera: conmutador con llave para activar y desactivar el airbag del acompañante



Fig. 26 Testigo de control de la desactivación del airbag del acompañante

Cuando el airbag del acompañante está **desactivado**, significa que el airbag frontal y el lateral, están desactivados. Los demás airbags del vehículo siguen estando activados.

### Desactivación del airbag frontal del acompañante

- Desconecte el encendido.
- Utilizando la llave de encendido, gire el interruptor de llave del interior de la guantera hasta la posición **OFF** ⇒ fig. 25.
- Compruebe si con el encendido conectado, el testigo de control “AIRBAG OFF” del tablero ⇒ fig. 26 permanece encendido ⇒ ⚠.

### Activación del airbag frontal del acompañante

- Desconecte el encendido.
- Utilizando la llave de encendido, gire el interruptor de llave de la guantera hasta la posición **ON** ⇒ fig. 25. ▶

- Compruebe si, con el encendido conectado, el testigo de control “AIRBAG OFF” del tablero ⇒ [página 44, fig. 26](#) no se enciende ⇒ .

### ¡ATENCIÓN!

- La responsabilidad de que el interruptor de llave se encuentre en la posición correcta recae en el conductor.
- El airbag frontal del acompañante sólo se deberá desactivar cuando, excepcionalmente, sea necesario utilizar un asiento para niños en el asiento del acompañante en el que el niño va sentado de espaldas a la dirección de marcha. ⇒ [página 46, “Seguridad infantil”](#).
- No monte nunca ningún asiento para niños, donde el niño viaje de espaldas a la dirección de la marcha, en el asiento del acompañante si no se ha desactivado antes el airbag frontal, pues existe peligro de muerte. Sin embargo, si en casos excepcionales es necesario que un niño viaje en el asiento del acompañante de espaldas a la dirección de la marcha, habrá que desactivar el airbag frontal del acompañante.
- Active de nuevo el airbag frontal del acompañante en el momento en que se deje de utilizar el asiento para niños en dicho asiento.
- Desactive el airbag frontal del acompañante sólo con el encendido desconectado, de lo contrario podría surgir alguna avería en el control del airbag, en cuyo caso se corre el peligro de que el airbag frontal, no se dispare del modo correcto en caso de accidente o no se dispare en absoluto.
- Si, estando desactivado el airbag frontal del acompañante, el testigo de control AIRBAG OFF del tablero no permanece encendido, puede ser que el sistema de airbag esté averiado:
  - Haga que un taller especializado revise el sistema lo antes posible.
  - ¡No utilice un asiento para niños en el asiento del acompañante! El airbag frontal del acompañante se podría disparar en caso de accidente incluso estando averiado y como consecuencia de ello el niño podría resultar gravemente herido o morir.

### ¡ATENCIÓN! (continuación)

- No se puede determinar con anterioridad si los airbags del acompañante se dispararán en caso de accidente. Advierta de ello a todos los pasajeros.
- Al accionar la llave de activación/desactivación del airbag frontal del acompañante, únicamente se activa/desactiva el airbag frontal y lateral del acompañante. El airbag de cabeza del lado del acompañante permanece siempre activado. ■

# Seguridad infantil

## Breve introducción

### Introducción

---

*Las estadísticas relativas a los accidentes de circulación demuestran que es más seguro llevar a los niños en los asientos traseros que en el asiento del acompañante.*

Por motivos de seguridad, le recomendamos que los menores de 12 años viajen sentados en los asientos traseros. En función de la edad, la estatura y el peso viajarán en el asiento trasero en un asiento para niños o protegidos con los cinturones de seguridad del vehículo. Por motivos de seguridad, el asiento para niños debería ir montado en el asiento trasero, detrás del asiento del acompañante o en la plaza central.

Las leyes físicas que actúan en caso de accidente también afectan a los niños ⇒ página 20, “La finalidad de los cinturones de seguridad”. A diferencia de los adultos, los niños no tienen ni la musculatura ni la estructura ósea completamente desarrolladas. Por dicho motivo, los niños corren un mayor riesgo de resultar heridos.

Para reducir el riesgo de lesiones, sólo se permite llevar a los niños en asientos especialmente diseñados para ellos.

Le recomendamos que utilice para su vehículo sistema de retención infantiles del Programa de Accesorios Originales SEAT, que incluyen sistemas para todas las edades bajo el nombre de “Peko”<sup>1)</sup>.

Dichos sistemas fueron especialmente diseñados y homologados y cumplen con el reglamento ECE-R44.

Si se quieren montar y utilizar asientos para niños habrá que tener en cuenta las disposiciones legales correspondientes y las instrucciones de montaje del fabricante del asiento para niños. Lea y tenga siempre en cuenta ⇒ página 47, “Indicaciones de seguridad importantes para la utilización de los asientos para niños”.

Le recomendamos que lleve siempre en el vehículo, junto con la documentación de a bordo, el manual de instrucciones del fabricante del asiento para niños. ■

---

<sup>1)</sup> No para todos los países



## Indicaciones de seguridad importantes para la utilización de los asientos para niños

*La correcta utilización de los asientos para niños reduce considerablemente el peligro de resultar herido.*

Usted, como conductor, es el responsable de la seguridad de los niños que lleve en el vehículo.

- Proteja a los niños utilizando un asiento apropiado y de la forma correcta ⇒ página 49.
- Es imprescindible tener en cuenta las instrucciones del fabricante del asiento para niños en lo relativo a la colocación correcta de la banda del cinturón.
- Permanezca siempre atento al tráfico y no distraiga su atención a causa de los niños.
- Pare con regularidad para descansar siempre que haga un viaje de largo recorrido. Como mínimo cada dos horas.

### ¡ATENCIÓN!

- No monte nunca ningún asiento para niños, donde el niño viaje de espaldas a la dirección de la marcha, en el asiento del acompañante si no se ha desactivado antes el airbag frontal, pues existe peligro de muerte. Sin embargo, si en casos excepcionales es necesario que un niño viaje en el asiento del acompañante, habrá que desactivar el airbag frontal del acompañante ⇒ página 44, “Desactivación de los airbags\*\*”.
- En versiones que no incorporen interruptor de llave para desconexión del airbag, se debe acudir a un Servicio Técnico para realizar dicha desconexión.

### ¡ATENCIÓN! (continuación)

- Todos los ocupantes del vehículo deberán ir sentados en la posición correcta durante la marcha, sobre todo si se trata de niños.
- No lleve nunca niños o bebés sentados en el regazo, pues correrían peligro de muerte.
- No permita nunca que los niños viajen sin ir sujetos de forma segura, que se pongan de pie durante la marcha o que se arrojen sobre el asiento. En caso de accidente, el niño se vería desplazado por el interior del vehículo, por lo que tanto él como los demás ocupantes del vehículo podrían sufrir heridas graves e incluso mortales.
- Si los niños van sentados de forma indebida durante la marcha, se exponen en caso de frenazo brusco o accidente a un mayor riesgo de resultar heridos. Esto es de especial importancia para los niños que vayan en el asiento del acompañante, pues si el sistema de airbags se dispara en caso de accidente, podría tener como consecuencia heridas muy graves e incluso mortales .
- Un asiento para niños adecuado ofrece una buena protección.
- No deje nunca a un niño sólo en el asiento para niños o en el vehículo.
- Dependiendo de la estación del año, en un vehículo estacionado pueden llegar a alcanzarse temperaturas casi mortales.
- Los niños de estatura inferior a 1,50 m no deben utilizar los cinturones de seguridad del vehículo sin ir sentados en un asiento para niños, ya que en caso de frenazos bruscos o accidente podrían resultar heridos en la zona del abdomen y del cuello.
- La banda del cinturón no deberá estar retorcida ni dañada y no deberá rozar con extremos cortantes.
- Si los cinturones de seguridad están mal puestos pueden producirse heridas incluso en el caso de accidentes poco graves o frenazos bruscos.
- La posición de la banda del cinturón es de gran importancia para que los cinturones de seguridad ofrezcan una protección óptima ⇒ página 24, “Cinturones de seguridad”.

 ¡ATENCIÓN! (continuación)

- En un asiento para niños sólo se puede llevar a un niño ⇒ página 49, “Asientos para niños”. ■

## Asientos para niños

### Clasificación de los asientos para niños en grupos

*Sólo se deben utilizar asientos para niños homologados y que sean adecuados para el niño.*

Para los asientos para niños rige la norma ECE-R 44. ECE-R significa: Norma de la Comisión Económica Europea

Los asientos para niños se clasifican en 5 grupos:

**Grupo 0:** hasta 10 kg

**Grupo 0+:** hasta 13 kg

**Grupo 1:** de 9 a 18 kg

**Grupo 2:** de 15 a 25 kg

**Grupo 3:** de 22 a 36 kg

Los asientos para niños homologados según la norma ECE-R 44 llevan en el asiento el distintivo de control ECE-R 44 (una E mayúscula en un círculo y, debajo, el número de control). ■

### Asientos para niños del grupo 0 y 0+

*Un asiento para niños adecuado y el cinturón de seguridad bien puesto sirven para proteger al niño.*

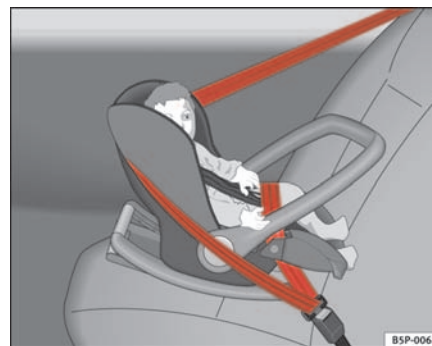

**Fig. 27** Asiento para niños del grupo 0 en el asiento trasero, colocado en el sentido contrario a la dirección de la marcha.

**Grupo 0:** Para bebés de hasta aprox. 9 meses y 10 kg de peso lo más adecuado son los asientos que aparecen en la ilustración ⇒ fig. 27.

**Grupo 0+:** Para bebés de hasta aprox. 18 meses y 13 kg de peso lo más adecuado son los asientos que aparecen en la ilustración.

Si se quieren montar y utilizar asientos para niños habrá que tener en cuenta las disposiciones legales correspondientes y las instrucciones de montaje del fabricante del asiento para niños.

Le recomendamos que lleve siempre en el vehículo, junto con la documentación de a bordo, el manual de instrucciones del fabricante del asiento para niños. ▶

### ⚠ ¡ATENCIÓN!

Lea y tenga en cuenta en cualquier caso la información y los consejos de seguridad para utilizar los asientos para niños ⇒ ⚠ en “Indicaciones de seguridad importantes para la utilización de los asientos para niños”, página 47. ■

## Asientos para niños del grupo 1

*Un asiento para niños adecuado y el cinturón de seguridad bien puesto sirven para proteger al niño.*



**Fig. 28** Asiento para niños del grupo 1 montado en el asiento trasero en la dirección de la marcha.

Para bebés y niños pequeños de entre 9 y 18 kg, lo más adecuado son los asientos para niños con el sistema “ISOFIX” o los asientos en los que el niño va sentado de espaldas a la dirección de la marcha.

Si se quieren montar y utilizar asientos para niños habrá que tener en cuenta las disposiciones legales correspondientes y las instrucciones de montaje del fabricante del asiento para niños.

Le recomendamos que lleve siempre en el vehículo, junto con la documentación de a bordo, el manual de instrucciones del fabricante del asiento para niños.

### ⚠ ¡ATENCIÓN!

Lea y tenga en cuenta en cualquier caso la información y los consejos de seguridad para utilizar los asientos para niños ⇒ ⚠ en “Indicaciones de seguridad importantes para la utilización de los asientos para niños”, página 47. ■

## Asientos para niños de los grupos 2 y 3

*Un asiento para niños adecuado y el cinturón de seguridad bien puesto sirven para proteger al niño.*



**Fig. 29** Asiento para niños montado en el asiento trasero en la dirección de la marcha. ▶

Si se quieren montar y utilizar asientos para niños habrá que tener en cuenta las disposiciones legales correspondientes y las instrucciones de montaje del fabricante del asiento para niños.

Le recomendamos que lleve siempre en el vehículo, junto con la documentación de a bordo, el manual de instrucciones del fabricante del asiento para niños.

### Asientos para niños del grupo 2

Para niños de *hasta* 7 años y un peso entre 15 y 25 kg, lo más adecuado son los asientos para niños del grupo 2 en combinación con los cinturones de seguridad bien puestos.

### Asientos para niños del grupo 3

Para niños *mayores* de 7 años, entre 22 y 36 kg de peso y una altura inferior a 1,50 m, lo más adecuado son los asientos para niños con apoyos para la

cabeza en combinación con los cinturones de seguridad bien puestos  
⇒ página 50, fig. 29.

#### ¡ATENCIÓN!

- La banda del hombro debe pasar aproximadamente por el centro del mismo, pero nunca sobre el cuello o el brazo. El cinturón de seguridad debe quedar bien ceñido a la parte superior del cuerpo. La banda abdominal debe pasar por encima de la zona pélvica, nunca sobre el estómago, e ir bien ceñida. En caso necesario habrá que tirar un poco de la misma ⇒ página 24, “Cinturones de seguridad”.
- Lea y tenga en cuenta en cualquier caso la información y los consejos de seguridad para utilizar los asientos para niños ⇒  en “Indicaciones de seguridad importantes para la utilización de los asientos para niños”, página 47. ■

## Fijar el asiento para niños

### Montajes posibles del asiento para niños

*Es posible montar un asiento para niños tanto en los asientos traseros como en el asiento del acompañante.*

Dispone de las siguientes posibilidades para montar un asiento para niños en los asientos traseros y en el asiento del acompañante:

- Los asientos para niños de los grupos **0 a 3** se pueden fijar con el cinturón de seguridad.

- Los asientos para niños de los grupos **0, 0+ y 1** con el sistema “ISOFIX” se pueden fijar sin necesidad del cinturón con las argollas de sujeción “ISOFIX” ⇒ página 52.

Categoría	Peso	Plazas de asientos		
		Delantero acompañante	Traseros laterales	Trasero central
Grupo 0	<10 kg	U*	U	U

Grupo 0+	<13 kg	U*	U	U
Grupo I	9-18 kg	U*	U/L	U
Grupo II/III	15-36 kg	X	UF	UF

U: Adecuado para los sistemas de retención universales homologados para utilizar en este grupo de edad (sistemas de retención universales, son los que se fijan con el cinturón de seguridad de adultos)

UF Adecuado para los sistemas de retención universales orientados hacia delante homologados para la utilización en este grupo de edad.

\*: Desplazar el asiento del acompañante lo más atrás posible, lo más alto posible y siempre desconectando el airbag.

L: Adecuado para los sistemas de retención con anclajes “ISOFIX”

X Plaza de asiento no adecuada para niños de este grupo de edad.

### ⚠ ¡ATENCIÓN!

- Los niños deberán viajar protegidos por un sistema de sujeción para niños que sea adecuado a su edad, peso y altura.
- No monte nunca ningún asiento para niños, donde el niño viaje de espaldas a la dirección de la marcha, en el asiento del acompañante si no se ha desactivado antes el airbag, pues existe peligro de muerte. Sin embargo, si en casos excepcionales es necesario que un niño viaje en el asiento del acompañante, habrá que desactivar el airbag del acompañante ⇒ página 44, “Desactivación de los airbags\*”.
- Lea y tenga en cuenta en cualquier caso la información y los consejos de seguridad para utilizar los asientos para niños ⇒ ⚠ en “Indicaciones de seguridad importantes para la utilización de los asientos para niños”, página 47. ■

### Fijación del asiento para niños con el sistema “ISOFIX”

Los asientos para niños pueden fijarse en los asientos traseros laterales de un modo rápido, sencillo y seguro mediante el sistema “ISOFIX”.

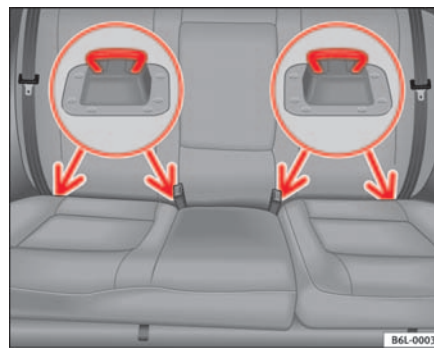

Fig. 30 Anillas de sujeción ISOFIX

Para montar y desmontar el asiento para niños es obligatorio tener en cuenta las instrucciones del fabricante del asiento.

- Desplace hacia atrás el asiento trasero lo máximo posible.
- Enganche el asiento para niños en las argollas de sujeción “ISOFIX” hasta que se encastre bien de un modo audible. ▶

- Haga la prueba del tirón del cinturón a ambos lados del asiento para niños.

Cada uno de los asientos traseros laterales cuenta con **dos** argollas de sujeción “ISOFIX”. Las argollas de sujeción “ISOFIX” van fijadas al armazón del asiento.

Los asientos para niños con sistema de fijación “ISOFIX” se pueden adquirir en los Servicios Técnicos.



### ¡ATENCIÓN!

- Las argollas de sujeción han sido diseñadas exclusivamente para asientos con sistema “ISOFIX”.
- No fije nunca otros asientos para niños que no lleven el sistema “ISOFIX”, ni cinturones ni cualquier tipo de objetos en las argollas de sujeción, de lo contrario existe peligro de sufrir heridas mortales.
- Asegúrese que el asiento para niños queda bien fijado a las argollas “ISOFIX”. ■







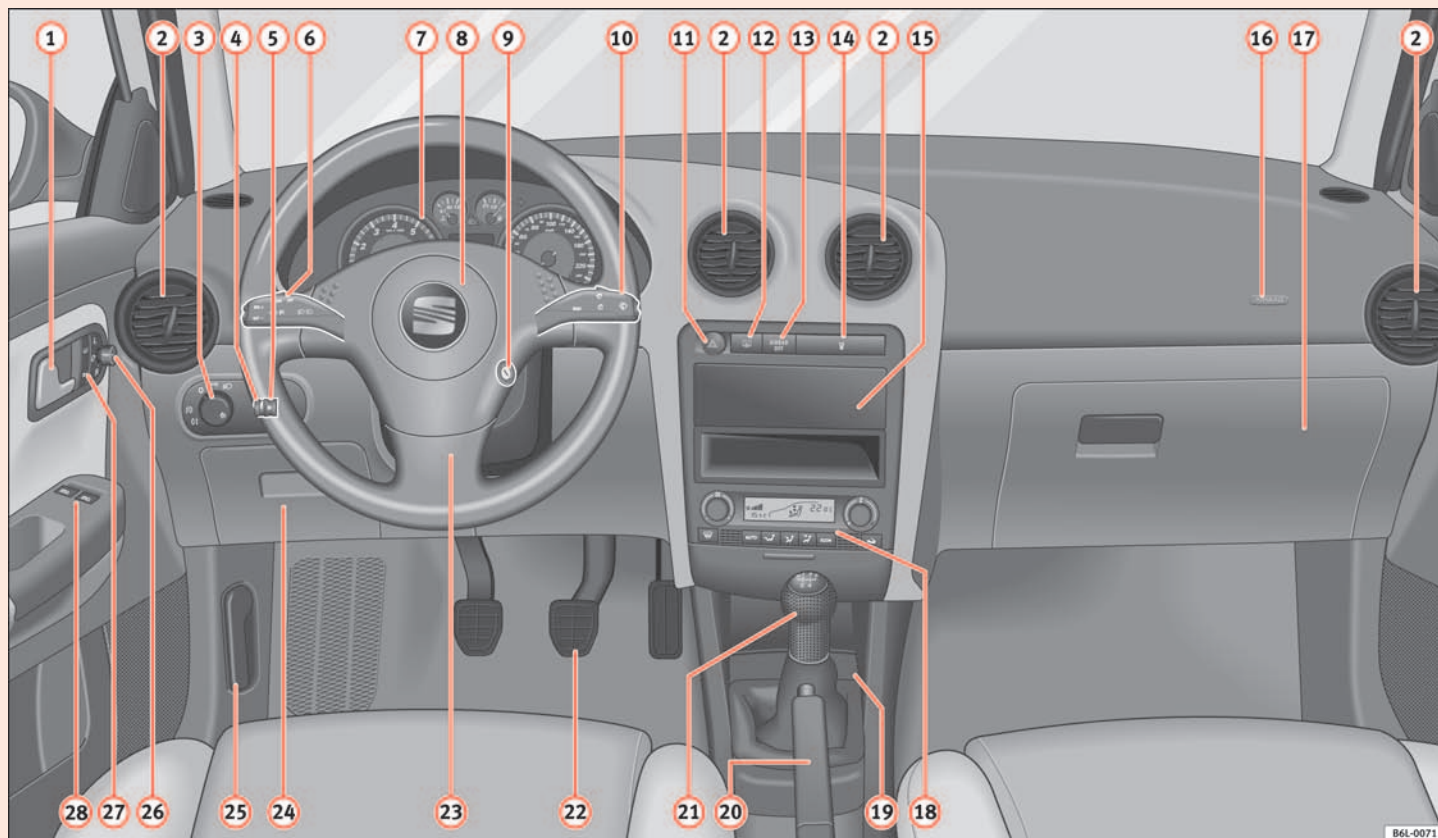

Fig. 31 Tablero de instrumentos

# Instrucciones de Manejo

## Puesto de conducción

### Cuadro general

#### Cuadro general del tablero de instrumentos

*Este cuadro general le servirá de ayuda para familiarizarse rápidamente con los indicadores y elementos de mando.*

1	Manilla interior de la puerta	
2	Difusores de aire	
3	Conmutador de luces	95
4	Regulador de la intensidad de la iluminación de instrumentos*	96
5	Regulación del alcance de luces*	96
6	Palanca de intermitentes/luz de cruce y regulador de velocidad*	98, 145
7	Cuadro de instrumentos y testigos luminosos:	
	– Instrumentos	58
	– Testigos de control y de advertencia	66
8	Bocina (funciona sólo con el encendido conectado)/ Airbag frontal del conductor*	30
9	Cerradura de dirección y arranque	134
10	Palanca del limpia/lavaparabrisas /limpialavaneta* y manejo del indicador multifunción*	101,
11	Conmutador para los intermitentes de emergencia	97
12	Conmutador para la luneta térmica	96
13	Testigo desconexión Airbag*	32

14	Portabebidas*	116
15	Alojamiento para radio*/Sistema de radionavegación*	
16	Airbag acompañante*	34
17	Guantera/Portaobjetos	114
18	Mandos para:	
	– Calefacción y ventilación	121
	– Aire acondicionado*	124
	– Climatronic*	127
19	Cenicero/ Encendedor/Toma de corriente	117
20	Palanca para freno de mano	143
21	Palanca de cambio automático*/manual/	139,
22	Pedales	15
23	Palanca para la regulación de la columna de dirección*	132
24	Compartimiento para objetos	115
25	Palanca para el desbloqueo capó del motor	184
26	Mando para el ajuste de los espejos exteriores eléctricos*	106
27	Pulsador de cierre centralizado*	79
28	Mandos para los alzacristales eléctricos*	89



#### Nota

Algunos de estos equipamientos pertenecen sólo a determinadas versiones del modelo o son opcionales. ■

## Instrumentos

### Cuadro general de los instrumentos

Los instrumentos muestran los diferentes estados operativos del vehículo.

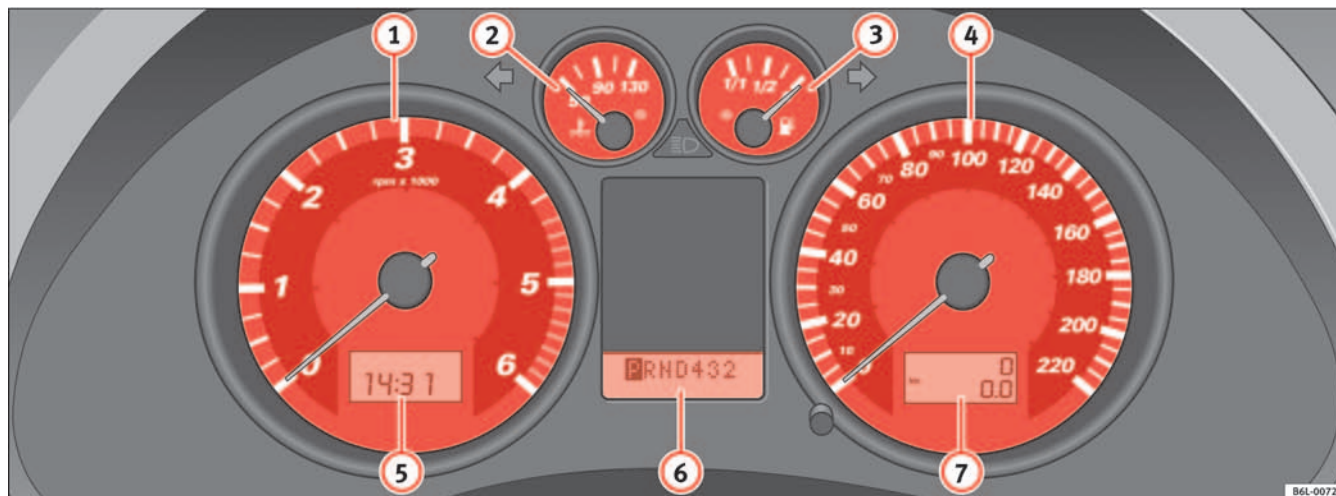

Fig. 32 Detalle del tablero de instrumentos: cuadro de instrumentos

La disposición de los instrumentos depende de la versión del modelo y del motor.

- ① Cuentarrevoluciones\*⇒ página 59
- ② Temperatura del líquido refrigerante⇒ página 59
- ③ Nivel de combustible⇒ página 60
- ④ Velocímetro⇒ página 60
- ⑤ Reloj digital\*/Indicador de la temperatura exterior\*/Indicador multifunción⇒ página 61
- ⑥ Indicador de las posiciones de la palanca selectora⇒ página 64
- ⑦ Cuentakilómetros con indicador de intervalos de Servicio\*⇒ página 64 ■

## Cuentarrevoluciones

El cuentarrevoluciones indica el número de revoluciones por minuto del motor.

El principio de la zona roja ⇒ página 58, fig. 32 ④ indica el régimen máximo de revoluciones del motor funcionando a temperatura de servicio. Antes de alcanzar dicha zona se debe cambiar a una marcha más larga, colocar la palanca selectora en D o levantar el pie del acelerador.

### ⚠ ¡Cuidado!

La aguja del cuentarrevoluciones no debe alcanzar nunca la zona roja de la escala, ya que el motor podría resultar dañado.

### 🌸 Nota relativa al medio ambiente

Cambiando antes a marchas superiores se consigue reducir el consumo y el nivel de ruido. ■

## Indicador de temperatura del líquido refrigerante del motor



Este indicador muestra la temperatura del líquido refrigerante del motor.

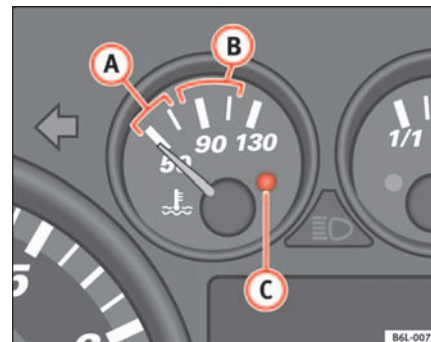

Fig. 33 Indicador de la temperatura del líquido refrigerante del motor

### Aguja en la zona fría (A)

Evite regímenes altos de giro y no someta el motor a grandes esfuerzos ⇒ fig. 33.

### Aguja en la zona normal (B)

En condiciones normales de marcha, la aguja debe permanecer en la zona central de la escala. Al someter el motor a grandes esfuerzos, especialmente a altas temperaturas exteriores, es posible que la aguja se desplace considerablemente hacia arriba. Esto carece de importancia mientras no se encienda el testigo de advertencia (C) del cuadro de instrumentos.

### Aguja en la zona de advertencia (C)

Si la aguja se encuentra en la zona de advertencia, se encenderá el testigo\* ⇒ página 66, fig. 40 ② y al mismo tiempo sonará un zumbador. **Detenga el ▶**

**vehículo y pare el motor.** Compruebe el nivel de líquido refrigerante  
⇒ página 190 ⇒ .

Aunque el nivel de líquido refrigerante sea correcto, **no emprens de nuevo la marcha.** Solicite la ayuda de un técnico especializado.

### ¡ATENCIÓN!

Antes de efectuar trabajos en el motor, tenga en cuenta las instrucciones de seguridad . ⇒ página 182

### ¡Cuidado!

Si se montan accesorios delante de las entradas de aire, se reduce la capacidad refrigerante del líquido. Al someter el motor a grandes esfuerzos y altas temperaturas exteriores, existe el peligro de que se caliente en exceso. ■

## Indicador de nivel del depósito de combustible y testigo de reserva



Fig. 34 Indicador de nivel del depósito de combustible

Cuadro de instrumentos: indicador de nivel del depósito de combustible

El depósito de combustible tiene una capacidad aproximada de 45 litros.

Cuando la aguja alcanza el margen rojo de la zona de reserva ⇒ fig. 34 , se enciende una luz de advertencia y a la vez suena una señal acústica **para recordarte que debe repostar.** En ese momento quedan todavía 7 litros. ■

## Velocímetro

El velocímetro va provisto de un cuentakilómetros digital y de un cuentakilómetros parcial, así como de un indicador de intervalos de servicio.

Durante el periodo de rodaje hay que observar las instrucciones que figuran en ⇒ página 154 ■

## Pantalla digital del cuadro de instrumentos

### Reloj digital\*

- Para ajustar las horas, gire el botón ⇒ [página 58, fig. 32](#) ⑤ hacia la izquierda hasta el tope. Si gira el botón brevemente hacia la izquierda, se avanza una hora.
- Para ajustar los minutos, gire el botón hacia la derecha hasta el tope. Si gira el botón brevemente hacia la derecha, se avanza un minuto. ■

### Indicador de la temperatura exterior\*

La temperatura exterior se visualiza estando el encendido conectado.

A temperaturas que van desde +6°C hasta -7°C aparece, además de la temperatura exterior, un cristal de hielo y si la velocidad es superior a 10 km/h suena un avisador acústico.

**Con la iluminación de los símbolos de cristal se pretende avisar al conductor del peligro de hielo, para que conduzca con mayor prudencia.**

Con el coche parado o bien circulando a poca velocidad, puede ocurrir que la temperatura indicada sea algo superior a la realidad, debido al calor irradiado por el motor. ■

## Pantalla con indicador multifunción (MFA)\*

El indicador multifunción (MFA) proporciona información diversa sobre el viaje y el consumo.

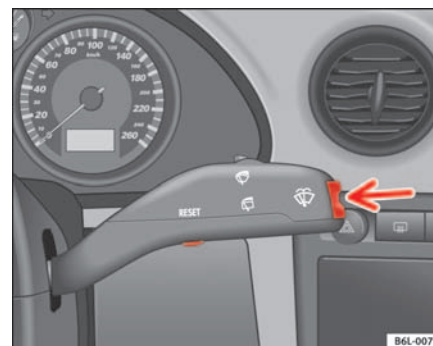

Fig. 35 Palanca del limpia-lavacristales: tecla A y tecla basculante B



Fig. 36 Pantalla digital del cuadro de instrumentos: indicador de la temperatura exterior

El sistema multifunción cuenta con dos memorias automáticas: **1 - Memoria actual** y **2 - Memoria total**. En la parte superior derecha del indicador se indica la memoria seleccionada en ese momento.

### Seleccionar una memoria

- Con el encendido conectado, pulse brevemente la tecla ⇒ página 61, fig. 35 **A** de la palanca del limpiacristales para cambiar de una memoria a otra.

### Borrar una memoria

- Seleccione la memoria cuyos valores desea poner a cero.
- Mantenga pulsada la tecla **A** de la palanca del limpiacristales durante al menos 2 segundos.

La **memoria actual 1** recoge los datos de viaje y los valores de consumo desde que se conecta el encendido hasta que se desconecta. Una vez desconectado el encendido, si se continúa la marcha dentro de las dos horas siguientes, se añaden los valores nuevos a los ya memorizados. Si se interrumpe la marcha durante más de dos horas, la memoria se borrará automáticamente.

La **memoria total 2** recoge los datos de viaje de un número indeterminado de trayectos (aún cuando el encendido haya estado más de dos horas desconectado) hasta un máximo de 99 horas y 59 minutos, 9999 km y 999 litros de combustible. Si se sobrepasa uno de los valores mencionados, la memoria se borra automáticamente. ■

## Información del indicador multifunción (MFA)\*

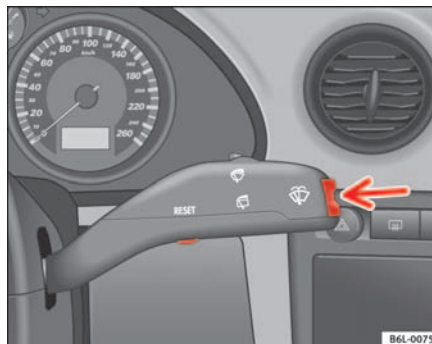

Fig. 37 Palanca del limpiacristales: tecla A y tecla basculante B



Fig. 38 Pantalla digital del cuadro de instrumentos: indicador temperatura exterior.

En el indicador multifunción (MFA), puede consultar los siguientes datos accionando la tecla basculante ⇒ fig. 37 **B** de la palanca del limpiacristales:



### Indicaciones de las memorias

- Hora
- Duración del viaje
- Velocidad media
- Recorrido
- Autonomía
- Consumo medio
- Consumo actual

#### Hora

La hora también aparece indicada con el encendido desconectado. El reloj se pone en hora con el botón giratorio derecho, situado debajo del cuentarrevoluciones “reloj digital”.

#### min - Duración del viaje

Se indica el tiempo transcurrido desde que se conectó el encendido.

El tiempo máximo de indicación es en ambas memorias de 99 horas y 59 minutos. Si se sobrepasa este valor, la memoria correspondiente se borra automáticamente.

#### Ø km/h - Velocidad media

Tras conectar el encendido, la velocidad media comienza a visualizarse tras recorrerse aproximadamente 100 metros. Hasta ese momento aparecen guiones en vez de un valor. Durante la marcha, el valor indicado se actualiza cada 5 segundos.

#### km - Recorrido

Se indica el trayecto recorrido desde que se conectó el encendido.

El valor máximo de indicación es en ambas memorias de 9999 km. Si se sobrepasa este valor, la memoria correspondiente se borra automáticamente.

#### km - Autonomía

La autonomía se calcula basándose en el contenido del depósito y en el consumo actual. Indica cuántos kilómetros se pueden recorrer aún manteniendo las mismas condiciones de marcha.

#### Ø ltr/100km - Consumo medio

Tras conectar el encendido, el consumo medio comienza a visualizarse ⇒ [página 62, fig. 38](#) tras recorrerse aproximadamente 100 metros. Hasta ese momento aparecen guiones en vez de un valor. Durante la marcha, el valor indicado se actualiza cada 5 segundos. No se indica el combustible consumido.

#### ltr/100km o ltr/h - Consumo actual

Se indica el consumo actual en ltr/km mientras el vehículo esté en movimiento o en ltr/h (litros/hora) cuando el vehículo está detenido con el motor en marcha.

Con ayuda de este indicador puede hacerse una idea de cómo influye el estilo de conducción en el consumo ⇒ [página 162](#).

#### Indicador de temperatura exterior

El margen de medición abarca desde -45° C hasta +58° C. A temperaturas por debajo de +4° C, se visualiza adicionalmente el “símbolo del cristal de hielo” y suena un “gong” si circula por encima de 20 km/h (aviso de peligro de heladas). Este símbolo parpadea primero durante aprox. 10 segundos y permanece encendido mientras la temperatura exterior no supere los +4° C ó no suba por encima de 6°C si estaba encendido.

#### ¡ATENCIÓN!

**Aunque no se encienda el “símbolo del cristal de hielo”, el firme puede estar helado. Por lo tanto, no se base exclusivamente en este indicador, ya que podría sufrir un accidente.**

**Nota**

Con el vehículo parado o a velocidades muy bajas, la temperatura exterior indicada puede ser superior a la real debido al calor emitido por el motor. ■

### Indicación de las posiciones de la palanca selectora\*

La posición de la palanca selectora del cambio automático se indica en el display ⇒ página 139 ■

### Cuentakilómetros o indicador flexible de intervalos de servicio



**Fig. 39** Indicador de intervalos de servicio

**Cuentakilómetros**

El contador superior de la pantalla registra el kilometraje total recorrido por el vehículo.

El contador inferior registra los recorridos cortos. La última posición indica tramos de 100 m. El contador para recorridos cortos puede ponerse a cero presionando el botón de puesta a cero ⇒ página 58, fig. 32 (6).

**Indicador de intervalos de servicio**

Cuando se cumpla el plazo para realizar alguna revisión, en el contador inferior (cuentakilómetros parcial) del velocímetro aparecerá el símbolo de una llave fija, seguida de alguno de los siguientes mensajes:

**OIL**- Cambio del aceite del motor

**INSP**- Revisión de mantenimiento

El mensaje de mantenimiento se apaga transcurridos 3 minutos desde el arranque del motor. También puede cambiar si lo desea al cuentakilómetros parcial, pulsando durante más de 0,5 segundos el botón de reinicialización.<sup>2)</sup>

El Servicio Técnico que realice el servicio de mantenimiento reinicializará el indicador de intervalos de mantenimiento una vez efectuada la revisión.

**Se recomienda que los trabajos de reparación y mantenimiento se lleven a cabo exclusivamente en los Servicios Técnicos.**

El indicador de intervalos de servicio también se puede poner a cero con el botón del cuentakilómetros parcial. Proceda del modo siguiente:

- Desconecte el encendido
- Mantenga pulsado el botón de “Reset” del cuentakilómetros.
- Conecte en encendido con el botón de “Reset” pulsado. Aparece la indicación de modo fijo.
- Después de 10 seg., como mínimo, suelte el pulsador de puesta a cero. ▶

<sup>2)</sup> Con “Encendido OFF” la indicación de mantenimiento permanece visible en el display.

 **¡Cuidado!**

Le aconsejamos que realice la puesta a cero del indicador de intervalos de servicio en un Servicio Técnico para evitar posibles anomalías en el vehículo.

 **Nota**

- Sólo debe reiniciarse en cada caso el mensaje de servicio deseado. Pulsando el botón de reinicialización se puede cambiar de un mensaje a otro.
- No reinicialice el indicador entre dos intervalos de servicio, de lo contrario la indicación sería errónea.
- Los valores se conservan incluso con la batería desconectada. ■

## Testigos de control y de advertencia

### Cuadro general de los testigos de control y de advertencia

Los testigos de control y de advertencia muestran determinadas funciones o anomalías.

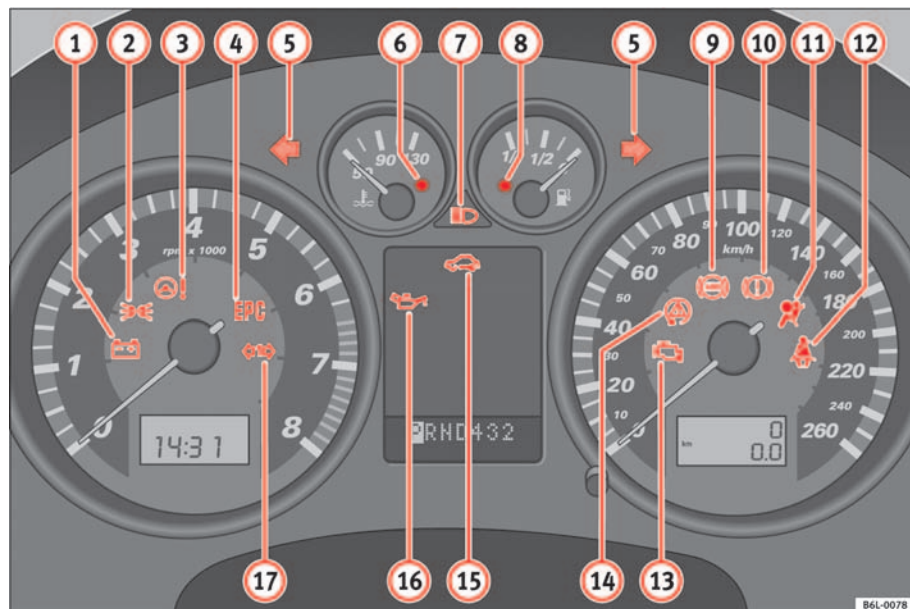













Fig. 40 Testigos de control y de advertencia del cuadro de instrumentos. Algunos de estos testigos pertenecen sólo a determinadas versiones del modelo o forman parte de equipamientos opcionales.

Pos.	Símbolo	Significado de los testigos de control y de advertencia	Información adicional
①		Avería en el alternador	⇒ página 68
②		Luz de posición/cruce	⇒ página 68
③		Dirección electrohidráulica	⇒ página 69
④	<b>EPC</b>	Avería del motor (motores de gasolina)	⇒ página 69
④		Sistema de precalentamiento (motores diesel) <b>Si se enciende:</b> sistema de precalentamiento activado <b>Si parpadea:</b> avería en el motor	⇒ página 69
⑤		Intermitentes encendidos	⇒ página 69
⑥		Nivel y temperatura del líquido refrigerante	⇒ página 70
⑦		Luz de carretera encendida	⇒ página 70
⑧		Nivel / Reserva de combustible	⇒ página 70
⑨		Sistema antibloqueo de frenos (ABS)*	⇒ página 71
⑩		Freno de mano puesto, falta de líquido de frenos o avería del sistema de frenos	⇒ página 71
⑪		Sistema de airbags o de pretensores averiado o airbag desconectado	⇒ página 28 ⇒ página 32
⑫		Testigo del cinturón*	⇒ página 18
⑬		Avería en el sistema de control de emisiones	⇒ página 72

Pos.	Símbolo	Significado de los testigos de control y de advertencia	Información adicional
14		Regulación antipatinaje (TCS)*/Programa electrónico de estabilización (ESP)*	⇒ página 72
15		Inmovilizador electrónico	⇒ página 73
16		Presión del aceite del motor	⇒ página 73
17		Intermitentes del remolque encendidos	⇒ página 73

### ¡ATENCIÓN!

- Si hace caso omiso de los testigos de control y de advertencia encendidos, puede sufrir graves lesiones o causar daños en el vehículo.
- Un vehículo que quede inmovilizado en la vía comporta un elevado riesgo de accidente. Utilice los triángulos de preseñalización para indicar la posición de su vehículo de manera que no represente un peligro para terceros.
- El vano motor es una zona que alberga peligros. Antes de abrir el capó del motor o realizar trabajos en el motor o en el vano motor, pare el motor y deje que se enfríe para evitar quemaduras u otra clase de lesiones. Lea y tenga en cuenta las advertencias correspondientes ⇒ página 182.

### Nota

- En el caso de vehículos con pantalla sin visualización de mensajes informativos o de advertencia, sólo se encenderá el testigo de control correspondiente a la avería existente.
- En el caso de vehículos con pantalla con visualización de mensajes informativos o de advertencia, se encenderá el testigo de control correspondiente a la avería existente y un mensaje informativo o de advertencia. ■

### Alternador

*Este testigo indica que hay una avería en el alternador.*

El testigo se enciende al conectar el encendido. Deberá apagarse una vez arrancado el motor.

Si el testigo se enciende durante la marcha, la batería del vehículo deja de cargarse desde el alternador. Acuda lo antes posible al taller especializado más próximo.

Puesto que la batería va descargándose progresivamente, desconecte todos los consumidores eléctricos que no resulten imprescindibles.

Si el testigo parpadea la tensión es insuficiente para el funcionamiento normal del vehículo. ■

### Luz de cruce/posición y estacionamiento

Indicador óptico (verde) de luces de cruce, posición o estacionamiento conectadas. Estas últimas se activan con el encendido desconectado. ■

## Dirección electrohidráulica\*

El grado de asistencia de la dirección depende de la velocidad del vehículo y del giro del volante.

El testigo de control se enciende durante unos instantes al conectar el encendido. Debe apagarse una vez arrancado el motor.

Si el testigo no se apaga o se enciende durante la marcha, significa que hay una avería en la dirección electrohidráulica. Acuda lo antes posible a un Servicio Técnico especializado. ■

## Gestión del motor\* EPC

*Este testigo supervisa la gestión del motor en los motores de gasolina.*

Al conectar el encendido, el testigo **EPC** (Electronic Power Control) se enciende mientras se comprueba el funcionamiento del sistema. Debe apagarse una vez arrancado el motor.

El testigo se enciende si se produce alguna avería en la gestión electrónica del motor durante la marcha. Acuda lo antes posible a un taller especializado para que revisen el motor. ■

## Sistema de precalentamiento / avería del motor

*Este testigo se enciende durante el precalentamiento del motor. El testigo parpadea cuando hay una avería en el motor.*

### El testigo de control se enciende



Si el testigo  se enciende al conectar el encendido, significa que se ha activado el sistema de precalentamiento del motor. Al apagarse el testigo se debe arrancar el motor de inmediato.

### El testigo de control parpadea

Si durante la marcha se produce alguna avería en la gestión del motor, comienza a parpadear el testigo del sistema de precalentamiento . Acuda lo antes posible a un taller especializado para que revisen el motor. ■

## Intermitentes

*Este testigo de control parpadea si los intermitentes están activados.*

Dependiendo del intermitente conectado, se enciende el testigo izquierdo  o el derecho . Si los intermitentes de emergencia están activados, los dos testigos de control parpadean al mismo tiempo.

Si alguno de los intermitentes no funciona, el testigo parpadea a una velocidad dos veces superior a la normal.

Si desea más información sobre los intermitentes, consulte la ⇒ página 98. ■

## Nivel\* / temperatura del líquido refrigerante

*Este testigo se enciende si la temperatura del líquido refrigerante es demasiado alta o si el nivel del líquido refrigerante es demasiado bajo.*

### El sistema está averiado si:

- El testigo no se apaga después de unos segundos.
- El testigo se enciende o parpadea durante la marcha, al tiempo que se emiten tres **señales acústicas de advertencia** ⇒ .

Esto significa que el nivel del líquido refrigerante es demasiado bajo o su temperatura excesiva.

### Temperatura excesiva del líquido refrigerante

Compruebe primero el indicador de temperatura del líquido refrigerante. Si la aguja se encuentra en la zona de advertencia, significa que la temperatura del líquido refrigerante es excesiva. **Detenga el vehículo, pare el motor y deje que se enfríe.** Compruebe el nivel del líquido refrigerante.

Si el nivel del líquido refrigerante es correcto, es posible que la anomalía se deba a un fallo del ventilador del radiador. Compruebe el fusible del ventilador del radiador y sustitúyalo si es necesario ⇒ página 212.

Si volviera a encenderse el testigo de control tras un recorrido corto, **no continúe la marcha y pare el motor.** Póngase en contacto con un Servicio Técnico o un taller especializado.

### Nivel del líquido refrigerante demasiado bajo

Compruebe primero el indicador de temperatura del líquido refrigerante. Si la aguja se encuentra en la zona normal, se deberá añadir líquido refrigerante en la próxima ocasión que se presente ⇒ .

## ¡ATENCIÓN!

- Si por razones técnicas su vehículo quedara inmovilizado, colóquelo a una distancia prudencial apartado de la circulación. Apague el motor, ponga los intermitentes y los triángulos de emergencia.
- No abra nunca el capó del motor si le parece que sale vapor o líquido refrigerante, pues existe el peligro de sufrir quemaduras. Espere hasta que deje de salir vapor o líquido refrigerante.
- El vano motor es una zona que alberga peligros. Antes de realizar trabajos en el vano motor, pare el motor y deje que se enfríe. Tenga siempre en cuenta las advertencias correspondientes . ⇒ página 182 ■

## Luz de carretera

*El testigo de control se enciende si la luz de carretera está encendida.*

El testigo  se enciende al conectar la luz de carretera o al accionar las ráfagas de luz.

Para más información ⇒ página 98 ■

## Nivel/Reserva de combustible

*Se enciende una luz cuando sólo queda la cantidad de reserva del depósito.*

Si en el depósito sólo quedan unos 7 litros aprox., se enciende la luz. Y además, se escucha una **señal acústica\***. Aproveche para repostar en la próxima ocasión que se le presente ⇒ página 179. ■



## Sistema antibloqueo (ABS)\*

*El testigo de control supervisa el funcionamiento del ABS.*

El testigo de control  se enciende durante unos instantes al conectar el encendido. Se apaga una vez finalizado el proceso automático de verificación .

**El ABS está averiado si:**

- El testigo de control  no se enciende al conectar el encendido.
- El testigo de control no se apaga después de unos segundos.
- El testigo de control se enciende durante la marcha.



Todavía puede frenarse el vehículo con el sistema de frenos normal, es decir, sin el ABS. Acuda cuanto antes a un taller especializado. Si desea más información sobre el ABS, consulte el ⇒ página 149.

Si hay una anomalía en el ABS, se enciende también el testigo de control del ESP\*.

### Avería general del sistema de frenos

Si se enciende el testigo del ABS  junto con el testigo del sistema de frenos , tanto el ABS como el sistema de frenos están averiados. ⇒ 

### ¡ATENCIÓN!

- Antes de abrir el capó del motor, tenga en cuenta las advertencias del ⇒ página 182, “Trabajos en el vano motor”.
- En caso de que el testigo del sistema de frenos  se encienda junto con el testigo del ABS , detenga inmediatamente el vehículo y compruebe el nivel del líquido de frenos ⇒ página 195, “Líquido de frenos”. Si el nivel del líquido de frenos se encuentra por debajo de la marca “MIN”, detenga el vehículo, ya que existe peligro de accidente. Solicite la ayuda de un profesional.

### ¡ATENCIÓN! (continuación)

- Si el nivel del líquido de frenos es correcto, entonces puede que la anomalía en el sistema de frenos se deba a un funcionamiento incorrecto del ABS. Cuando falla esta función, las ruedas traseras pueden bloquearse con relativa rapidez. En determinadas circunstancias, puede producirse un derrape en la parte trasera del vehículo, con el peligro de perder el control sobre el mismo. Continúe con precaución hasta el taller especializado más cercano para reparar la avería. ■

## Sistema de frenos\* / freno de mano

*Este testigo se enciende cuando el freno de mano está accionado, si el nivel del líquido de frenos es demasiado bajo o si hay alguna anomalía en el sistema.*

### Situaciones en las que se enciende el testigo



- Con el freno de mano accionado
- Si el nivel del líquido de frenos es demasiado bajo ⇒ página 195
- Si hay una avería en el sistema de frenos

Este testigo también puede encenderse en ocasiones junto con el testigo del ABS.

### ¡ATENCIÓN!

- Si el testigo de los frenos no se apaga o bien se enciende durante la marcha, quiere decir que el nivel de líquido de frenos ⇒ página 195, “Líquido de frenos” es demasiado bajo, por lo que existe peligro de accidente. Detenga el vehículo y no continúe la marcha. Solicite la ayuda de un profesional. ▶

 ¡ATENCIÓN! (continuación)

- Si se enciende el testigo de los frenos  junto con el testigo del ABS , puede deberse a un funcionamiento incorrecto del ABS. Cuando falla esta función, las ruedas traseras pueden bloquearse con relativa rapidez. En determinadas circunstancias, puede producirse un derrape en la parte trasera del vehículo, con el peligro de perder el control sobre el mismo. Continúe con precaución hasta el taller especializado más cercano para reparar la avería. ■

## Sistema de control de emisiones\*

*Este testigo indica el estado del sistema de escape.*

### El testigo de control parpadea:

Cuando se producen fallos en la combustión que puedan dañar el catalizador. Reduzca la velocidad y conduzca con precaución hasta el taller especializado más cercano para revisar el motor.

### El testigo de control se enciende:

Si durante la marcha se produce una avería que repercute en la calidad de los gases de escape (p. ej. sonda lambda averiada). Reduzca la velocidad y conduzca con precaución hasta el taller especializado más cercano para revisar el motor. ■

## Regulación antipatinaje (TCS)\*

*La regulación antipatinaje impide que las ruedas motrices patinen al acelerar*

El testigo de control se enciende al conectar el encendido, y deberá apagarse después de aprox. 2 segundos.

Cuando funciona el TCS, estando el vehículo en marcha, parpadea el testigo luminoso. Si el sistema está desconectado o si hay algún fallo en el mismo, entonces permanece encendido el testigo.

Puesto que el TCS funciona en combinación con el ABS, si falla el ABS, también se enciende el testigo del TCS. Para más información, consulte => página 149, "Frenos" ■

## Programa electrónico de estabilización (ESP)\*

*El testigo informa sobre el estado del programa electrónico de estabilización.*

Este programa incluye los sistemas ABS, EDS y TCS.

El testigo  tiene las siguientes funciones:

- Se enciende aprox. 2 segundos al conectar el encendido, mientras se realiza un control de la función.
- Parpadea durante la marcha cuando interviene el ESP.
- Se enciende si existe una anomalía en el ESP.
- Se enciende si el ESP está desactivado.
- Puesto que el ESP funciona en combinación con el ABS, si falla el ABS también se enciende el testigo del ESP.

Si el testigo de control  se enciende inmediatamente después de arrancar el motor, esto puede deberse a que la función haya sido desactivada por el ►

sistema. En este caso, el ESP puede volver a activarse desconectando y volviendo a conectar el encendido. Cuando el testigo de control se apaga, esto quiere decir que el sistema queda de nuevo listo para funcionar. ■

### Inmovilizador electrónico\*

En la llave hay un chip que desactiva el inmovilizador electrónico automáticamente cuando se introduce la llave en la cerradura. El inmovilizador electrónico se activa automáticamente en cuanto se extrae la llave de la cerradura de encendido.

Sin embargo, el vehículo se podrá poner en marcha con una llave original SEAT codificada correctamente.



#### Nota

Sólo si se utilizan llaves originales SEAT se puede garantizar un perfecto funcionamiento del vehículo. ■

### Presión del aceite del motor

*Este testigo indica que la presión del aceite del motor es demasiado baja.*

Si el símbolo parpadea y al mismo tiempo suenan tres **señales de advertencia**, pare el motor y compruebe el nivel del aceite. En caso necesario, añada aceite ⇒ página 185.

Si el testigo parpadea aunque el nivel de aceite sea correcto, *no* continúe la marcha. No deje que el motor siga funcionando, ni siquiera al ralentí. Solicite la ayuda de un profesional. ■

### Intermitentes del remolque\*

*Este testigo parpadea si los intermitentes del remolque están en funcionamiento.*

Al poner el intermitente, el testigo de control  parpadea siempre y cuando el remolque esté conectado correctamente al vehículo.

Si alguno de los intermitentes no funciona, el testigo de control no parpadeará. ■

### Avería del bloqueo del diferencial (EDS)\*

*El EDS funciona conjuntamente con el ABS en los vehículos equipados con el Programa Electrónico de Estabilización (ESP)\**

Si se produce una avería del EDS, se enciende el testigo de control del ABS . Acuda cuanto antes a un taller especializado. Para más información sobre el EDS ⇒ página 152, “Bloqueo electrónico del diferencial (EDS)\*” ■

## Mandos en el volante\*

### Control Audio desde mandos en volante

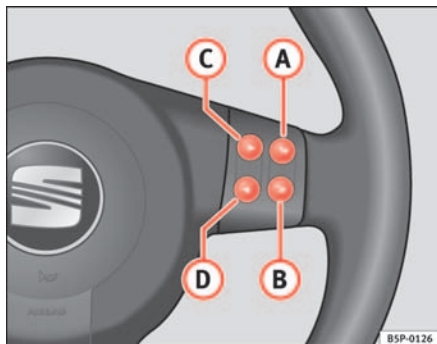

Fig. 41 Mandos en el volante

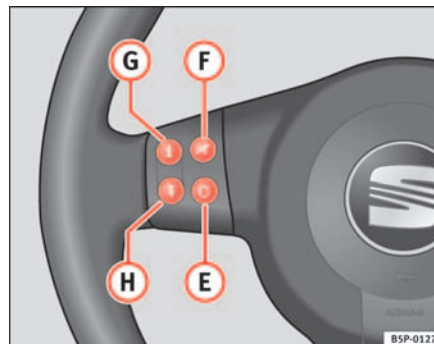

Fig. 42 Mandos en el volante

Tecla	Pulsación corta				Pulsación larga			
	Radio	CD Audio	CD mp3	CDC	Radio	CD Audio	CD mp3	CDC
(A)	Aumento de volumen				Aumento de volumen (continuo)			
(B)	Disminución de volumen				Disminución de volumen (continuo)			
(C)	Búsqueda de emisora ascendente	Siguiete canción			Búsqueda de emisora ascendente	Avance rápido		

ⓓ	Búsqueda de emisora descendente	Anterior canción			Búsqueda de emisora descendente	Retroceso rápido
ⓔ	Cambio cíclico de fuente				Sin función específica	
ⓕ	Silencio				Sin función específica	
ⓖ	Siguiente presintonía	Sin función	Cambio de carpeta	Cambio de CD	Sin función específica	
ⓗ	Anterior presintonía	Sin función	Anterior carpeta	Anterior CD	Sin función específica	

## Apertura y cierre

### Cierre centralizado

#### Descripción

*El cierre centralizado permite bloquear y desbloquear todas las puertas y el portón trasero de forma centralizada.*

El cierre centralizado se puede accionar a través de:

- **la llave**, introduciéndola en el bombín de la puerta del conductor y girándola manualmente,
- **el pulsador del cierre centralizado**, en el interior del habitáculo de manera eléctrica ⇒ página 79.
- **el mando a distancia por radiofrecuencia**, mediante las teclas integradas en la llave, ⇒ página 83

Dispone de varias funciones que permiten mejorar las condiciones de seguridad del vehículo:

- Sistema de bloqueo “Safe”
- Sistema de desbloqueo selectivo\*
- Sistema de autobloqueo por apertura involuntaria
- Sistema de autobloqueo por velocidad y autodesbloqueo\*
- Sistema de desbloqueo de seguridad



#### Nota

Por seguridad antirrobo, sólo la puerta del conductor incorpora bombín. ■

### Sistema de seguridad “Safe”

*Se trata de un dispositivo de seguridad antirrobo consistente en un doble bloqueo de los cierres de puerta y la desactivación del maletero para dificultar que puedan ser forzados.*

#### Activación

El sistema “safe” se activa cuando se cierra el vehículo con la llave o con el mando a distancia.

Para activarlo con la llave, gire una vez la llave en el bombín de la puerta en el sentido de cierre.

Para activarlo con el mando a distancia, pulse una vez la tecla de bloqueo del mando a distancia.

Con este sistema activado no es posible la apertura normal de las puertas, desde el exterior ni desde el interior. El portón no se puede abrir. El pulsador de cierre centralizado no funciona.

#### Desactivación voluntaria

El sistema de seguridad “Safe” puede ser desactivado voluntariamente por el usuario.

Consiste en realizar un doble bloqueo de manera consecutiva (en menos de 2 seg.). Este doble bloqueo es posible ejecutarlo con llave o con el mando a distancia.

Con la llave, gire dos veces seguidas en el bombín de la puerta en el sentido de cierre.

Con el mando a distancia, pulse dos veces consecutivas la tecla de bloqueo del mando a distancia. ▶

Al desactivar el “Safe”, también se desactiva el sensor volumétrico de la alarma.

Con el sistema “Safe” desactivado, las puertas quedarán bloqueadas por el sistema de bloqueo simple, lo que implica que se podrán abrir desde el interior, pero no desde el exterior.

#### Desactivación involuntaria

Los métodos descritos para desactivar el “Safe”, también pueden ser ejecutados de manera involuntaria (p. ej., si pulsamos una vez la tecla de bloqueo  porque queremos bloquear el vehículo y éste se bloquea, pero no estamos seguros de que se haya bloqueado y en un intervalo menos de 2 seg., volvemos a pulsar la tecla de bloqueo, lo que habremos hecho es desactivar el “Safe”.

#### Desactivación al abrir

Para la desactivación al abrir, véase “Sistema de desbloqueo selectivo\*\*”

#### Estado del “Safe”

En la puerta del conductor, existe un testigo luminoso visible desde el exterior del vehículo a través del cristal y que indica el estado en que se encuentra el “Safe”.

Sabremos que el sistema “Safe” está activado por el inmediato parpadeo del testigo luminoso. Este testigo parpadea en todos los vehículos, lleven o no alarma hasta que se desbloquee el vehículo.

Recuerde:

**Safe activado con o sin alarma :** Parpadeo continuo de testigo luminoso.

**Safe desactivado sin alarma :** El testigo permanece apagado.

**Safe desactivado con alarma :** El testigo permanece apagado.

### ¡ATENCIÓN!

**Si está activado el sistema de seguridad “Safe”, no deberá permanecer ninguna persona en el vehículo, ya que las puertas no se podrán abrir desde dentro ni desde fuera, la ayuda desde el exterior se ve dificultada. Existe peligro de muerte. Los ocupantes quedarían encerrados y no podrían abandonar el vehículo en caso de emergencia. ■**

### Sistema de desbloqueo selectivo\*

*Este sistema permite desbloquear sólo la puerta del conductor o bien todo el vehículo.*

#### Desbloqueo de la puerta del conductor

Se realiza mediante un desbloqueo simple (una sola vez). Se puede ejecutar con la llave o con el mando a distancia.

**Con llave,** gire una vez la llave en el bombín de la puerta en sentido de desbloqueo. La puerta del conductor quedará sin “Safe” y desbloqueada, para que pueda ser abierta y se apagará el testigo luminoso. En vehículos con alarma ésta queda desactivada.

**Con mando a distancia,** pulse una vez la tecla de desbloqueo  del mando a distancia. Se desactiva el “Safe” de todo el vehículo, se desbloquea exclusivamente la puerta del conductor para poder abrirla, se desconecta la alarma y se apaga el testigo luminoso.

#### Desbloqueo de todas las puertas y el maletero

Para que las puertas y el maletero puedan abrirse, debe pulsar dos veces consecutivas la tecla de desbloqueo  del mando a distancia.

La doble pulsación debe realizarse en menos de 2 segundos, con lo cual, se desactiva el “Safe” de todo el vehículo, se desbloquean todas las puertas y ►

se habilita el maletero. El testigo luminoso se apaga y se desconecta la alarma en los vehículos que la incorporen.

#### Desbloqueo del maletero

Véase ⇒ página 83 y ⇒ página 88. ■

### Sistema de bloqueo por apertura involuntaria

*Es un sistema de seguridad antirrobo y evita que el coche quede abierto por distracción*

El vehículo volverá a bloquearse automáticamente, si se desbloquea y transcurridos 30 seg. no se abre ninguna puerta ni el portón trasero. Esta función impide que el vehículo permanezca desbloqueado involuntariamente durante un periodo de tiempo prolongado. ■

### Sistema de autobloqueo por velocidad y autodesbloqueo\*

*Se trata de un sistema de seguridad que previene el acceso desde el exterior cuando el vehículo esté circulando (p.ej. al detenerse ante un semáforo).*

#### Bloqueo

Las puertas y el portón se bloquearán automáticamente al sobrepasar la velocidad de 15 km/h.

Si detiene el vehículo y abre alguna de las puertas, al iniciar de nuevo la marcha y sobrepasar la velocidad de 15 km/h, la puerta o puertas desbloqueadas se bloquearán de nuevo.

#### Desbloqueo

La puerta del conductor se desbloqueará automáticamente al extraer la llave de contacto.

Se puede desbloquear y abrir individualmente cada puerta desde el interior (p.ej. para que baje algún pasajero). Para ello, basta con accionar dos veces la manecilla interna de la puerta.



**¡ATENCIÓN!**

**Con el vehículo en marcha, no deben accionarse las manecillas internas: se produciría la apertura de la puerta. ■**

### Sistema de desbloqueo de seguridad

Si en caso de accidente se disparan los airbags, se desbloquea el vehículo, excepto el maletero. Es posible bloquear el vehículo desde el interior con el cierre centralizado, después de desconectar y volver a conectar el encendido. ■



## Pulsador del cierre centralizado

El pulsador del cierre centralizado le permite bloquear o desbloquear el vehículo desde el interior.

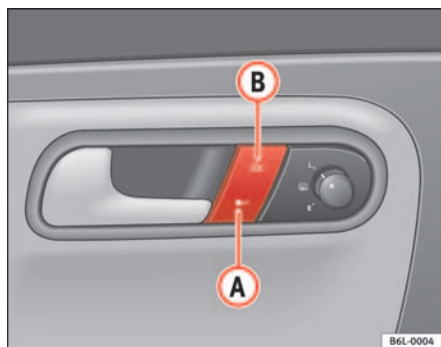



Fig. 43 Pulsador del cierre centralizado

### Bloqueo del vehículo

- Pulse la tecla  ⇒ .

### Desbloqueo de las puertas

- Pulse la tecla .

El pulsador del cierre centralizado funciona también con el encendido desconectado. Excepto, cuando el sistema de seguridad "safe" está activado.

Si bloquea el vehículo mediante el pulsador del cierre centralizado, deberá tener en cuenta lo siguiente:



- El bloqueo de las puertas y del portón trasero impide el acceso desde el exterior (por motivos de seguridad, p. ej., al detenerse en un semáforo).

- La puerta del conductor no se puede bloquear, en tanto se halle abierta. Así se evita el peligro de dejar la llave dentro.
- El accionamiento reiterado del cierre centralizado, deja sin funcionamiento durante 30 segundos el pulsador del cierre centralizado. Una vez transcurrido este tiempo, el pulsador vuelve a estar operativo.
- Existe peligro de dejar la llave dentro, si se bloquea el vehículo mediante el pulsador de cierre centralizado, estando la puerta del conductor cerrada y por ejemplo, la del acompañante abierta. Al cerrar ésta última el vehículo queda bloqueado y las llaves en el interior.
- Puede desbloquear y abrir individualmente las puertas desde el interior. Para ello hay que tirar *dos veces* de la maneta interior de la puerta.

### ¡ATENCIÓN!

- Si el vehículo está bloqueado pueden quedarse atrapados en él niños o personas desvalidas.
- El pulsador del cierre centralizado no es operativo en los siguientes casos:
  - Cuando el coche está cerrado desde fuera (con el mando a distancia o la llave).
  - Mientras no se active el contacto después de desbloquear con la llave el bombín de la puerta.

### Nota

- Vehículo cerrado, tecla 
- Vehículo abierto, tecla  ■

## Seguro para niños

El seguro para niños impide que se abran las puertas traseras desde el interior. Su misión es la de evitar que los menores abran una puerta descuidadamente durante la marcha.

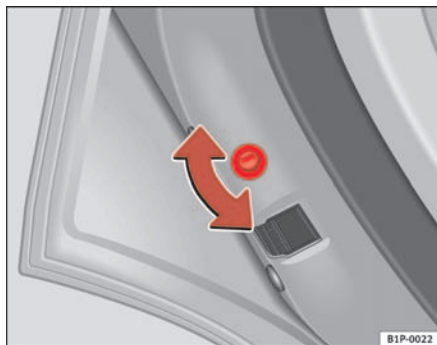

Fig. 44 Seguro para niños de la puerta izquierda



Fig. 45 Seguro para niños de la puerta derecha

Esta función es independiente de los sistemas electrónicos de apertura y cierre del vehículo. Afecta exclusivamente a las puertas posteriores. Sólo es posible activarlo o desactivarlo mecánicamente, tal y como se describe a continuación:

### Activación del seguro para niños

- Desbloquee el vehículo y abra la puerta en la que quiere poner el seguro.
- Con la puerta abierta, gire la ranura con la llave del vehículo en sentido anti-horario para puertas izquierdas y horario para las puertas derechas. ⇒ fig. 44, ⇒ fig. 45.

### Desactivación del seguro para niños

- Desbloquee el vehículo y abra la puerta en la que quiere quitar el seguro. ▶

- Con la puerta abierta, gire la ranura con la llave del vehículo en sentido anti-horario para puertas derechas y horario para las puertas izquierdas. ⇒ página 80, fig. 44, ⇒ página 80, fig. 45.

Con el seguro para niños activado, la puerta sólo puede abrirse desde el exterior. El seguro para niños se activa o desactiva introduciendo la llave en la ranura, estando la puerta abierta, tal y como se ha descrito anteriormente. ■

## Llaves

### Juego de llaves

El juego de llaves comprende, una llave con mando a distancia, una llave sin mando y un llavero de plástico con el número de la llave.

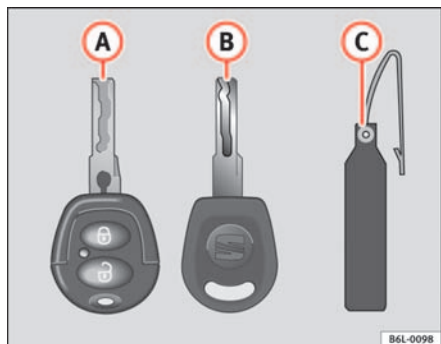

Fig. 46 Juego de llaves

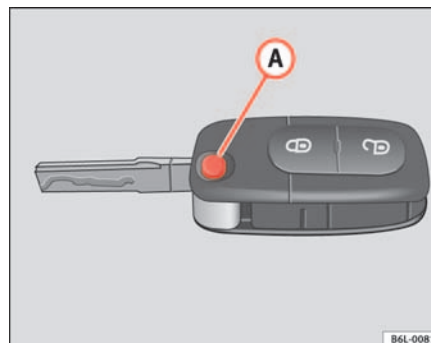

Fig. 47 Llave plegable

El juego de llaves de su vehículo consta de:

- una llave con mando a distancia ⇒ fig. 46 A
- una llave sin mando, B,
- un llavero de plástico C con el número de la llave.

#### Llavero de plástico

Sólo es posible hacer duplicados con el número de la llave del llavero de plástico ⇒ fig. 46 B. Por este motivo:

- Guarde el llavero de plástico en un lugar seguro.
- No deje nunca el llavero de plástico en el vehículo.

Entregue también el llavero de plástico al nuevo propietario al vender su vehículo.

#### Llave plegable\*

Para desplegar el espadín, pulse el botón. Este se despliega por el efecto del muelle. ⇒ fig. 47

Para plegar el espadín, pulse el botón y acompañe al mismo con la mano, hasta que quede encajado.⇒ [página 81, fig. 47](#)

### Duplicados de llaves

Si necesita un duplicado de una llave, diríjase a un Servicio Técnico con el llavero de plástico.

#### ¡ATENCIÓN!

- **Un uso indebido de las llaves del vehículo puede provocar lesiones graves.**
- **No deje nunca solos a niños o personas desvalidas en el vehículo, ya que no podrían salir del vehículo ni valerse por sí mismos en caso de emergencia.**
- **El uso incontrolado de la llave por parte de terceros puede provocar el arranque del motor o el accionamiento de algún equipamiento eléctrico (como los elevalunas), con el consiguiente peligro de accidente. Las puertas del vehículo pueden quedar bloqueadas mediante la llave con mando a distancia, dificultando la ayuda en caso de emergencia.**
- **No deje nunca las llaves dentro del vehículo. El uso no autorizado del vehículo por parte de terceros puede causar desperfectos en el mismo o facilitar su robo. Por ello, lleve siempre consigo la llave al abandonar el vehículo.**
- **No extraiga nunca la llave del contacto con el vehículo en marcha. De lo contrario, podría bloquearse la dirección y sería imposible girar el volante.**

#### ¡Cuidado!

En la llave con mando a distancia se encuentran componentes electrónicos. Evite que se mojen o reciban golpes. ■

## Mando a distancia por radiofrecuencia

### Desbloqueo y bloqueo del vehículo

Con el mando a distancia por radiofrecuencia puede bloquear y desbloquear su vehículo desde lejos.

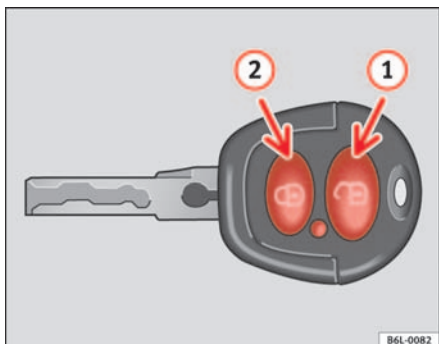

Fig. 48 Teclas de la llave con mando a distancia

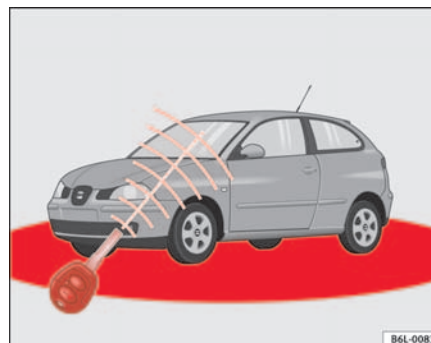

Fig. 49 Radio de acción del mando a distancia por radiofrecuencia

Con el mando a distancia se pueden realizar las siguientes funciones sin tener que utilizar la llave de forma mecánica

- Apertura y cierre del cierre centralizado.
- Conexión y desconexión de la alarma antirrobo\* y del sistema de seguridad del cierre (doble cierre).
- Conexión de la luz interior.

El emisor de ondas de radiofrecuencia con pilas va incorporado al pomo de la llave del vehículo. El receptor se encuentra en el habitáculo.

El testigo de la llave parpadea siempre que se utiliza el mando.

La zona de efectividad (zonas rojas) ⇒ fig. 49 del mando a distancia se muestra en la figura. El alcance máximo depende de diversas circunstancias.

Al desgastarse las pilas también se reduce el alcance.

### Apertura y cierre del vehículo

Para **abrir**, dirija la llave dentro de la zona de efectividad, hacia el vehículo y pulse brevemente la tecla de apertura ⇒ fig. 48 . Los intermitentes ►

parpadean dos veces. Para **cerrar** el vehículo, pulse brevemente la tecla de cierre  ⇒ **fig. 48 (2)**. Los intermitentes parpadean una vez.

Pulse **dos veces** la tecla de cierre  ⇒ **página 83, fig. 48 (2)** se desactiva el sistema de seguridad del cierre (doble cierre) y la alarma volumétrica\*, permaneciendo activada la alarma perimétrica\*, el testigo sigue encendido.

#### Apertura selectiva\*

Pulsando una vez la tecla  ⇒ **página 83, fig. 48 (1)**, se abrirá sólo la puerta del conductor, permaneciendo el resto cerradas.

Pulsando dos veces la tecla  ⇒ **página 83, fig. 48 (1)**, se desbloquearán todas las puertas.



#### ¡ATENCIÓN!

- El uso indebido de las llaves del vehículo puede provocar lesiones graves.
- No deje nunca solos a niños o personas desvalidas en el vehículo, ya que no podrían salir del vehículo ni valerse por sí mismos en caso de emergencia.
- No deje nunca las llaves dentro del vehículo. De lo contrario podrían producirse heridas graves o accidentes, o podría dar lugar incluso al robo de su vehículo. Por ello, lleve siempre consigo la llave al abandonar el vehículo.
- El uso incontrolado de la llave por parte de terceros puede provocar el arranque del motor o el accionamiento de algún equipamiento eléctrico (como los elevallunas), con el consiguiente peligro de accidente. El vehículo puede quedar bloqueado mediante la llave con mando a distancia, dificultando la ayuda en caso de emergencia.

#### Nota

- El mando a distancia por radiofrecuencia puede programarse de modo que al pulsar la tecla de apertura una vez, se desbloquee sólo la puerta del

conductor. Al pulsar nuevamente la tecla de desbloqueo se desbloquearán todas las puertas y el portón trasero.

- El mando a distancia por radiofrecuencia funciona únicamente dentro de su radio de acción ⇒ **página 83, fig. 49** (zona roja).
- Si se desbloquea el vehículo con la tecla   y no se abre ninguna puerta ni el portón trasero antes de que transcurran 30 segundos, volverá a bloquearse automáticamente. Esta función impide que el vehículo permanezca desbloqueado involuntariamente durante un periodo de tiempo prolongado.
- Si no es posible abrir o cerrar el vehículo mediante el mando a distancia por radiofrecuencia, deberá sincronizarse dicha llave de nuevo ⇒ **página 85**. ■

#### Cambio de pila

Si el testigo de la pila de la llave no parpadea al pulsar las teclas, debe reemplazarse en breve la pila.

#### ¡Cuidado!

El uso de pilas inapropiadas puede dañar el mando a distancia por radiofrecuencia. Por ello, sustituya siempre la pila gastada por otra de igual intensidad y tamaño.

#### Nota relativa al medio ambiente

Las pilas gastadas se deben desechar sin perjudicar el medio ambiente. ■

## Sincronización de la llave con mando a distancia

### Sincronización de la llave con mando a distancia

- Utilice las dos llaves que se entregan con el vehículo, la llave provista de emisor de radiofrecuencia y la llave convencional  
⇒ página 83, fig. 48 ⇒ página 83, fig. 49.
- **El tiempo máximo para realizar la sincronización es de 30 seg.**
- La llave convencional se utilizará para accionar el encendido, y la llave provista de emisor de radiofrecuencia será la llave a programar.
- Compruebe que el coche se encuentre abierto antes de proceder a la programación.
- Coloque la llave sin mando a distancia en posición de contacto dentro de la cerradura de dirección y arranque.
- Utilice la llave con mando a distancia y cierre de forma mecánica desde a puerta del conductor.
- Abra y cierre de forma mecánica la cerradura de la puerta del conductor, utilizando la llave con mando a distancia.
- Mantenga al mismo tiempo presionada la tecla  1 de la llave con mando a distancia.
- Para finalizar saque la llave de contacto

Si se pulsa la tecla  repetidamente fuera del radio de acción del mando a distancia por radiofrecuencia, puede ocurrir que ya no se pueda abrir o cerrar el vehículo con el mando. En ese caso, debe sincronizarse de nuevo la llave con mando a distancia.

Su Servicio Técnico puede proporcionarle otras llaves con mando a distancia, las cuales deben sincronizarse en el mismo establecimiento. ■

## Alarma antirrobo\*

### Descripción de la alarma antirrobo\*

*La alarma antirrobo se dispara al detectar acciones no autorizadas en el vehículo.*

La función de la alarma antirrobo es dificultar que alguien fuerce o robe el vehículo. El sistema emite señales acústicas y luminosas cuando se abre de forma mecánica con la llave o se intenta forzar el vehículo.

La alarma antirrobo se conecta automáticamente al bloquear el vehículo. Para ello, gire la llave en sentido de cierre o presione la tecla  2 del mando a distancia por radiofrecuencia\*. El sistema se activa entonces inmediatamente y el testigo situado en la puerta del conductor junto con los intermitentes se pondrán a parpadear para indicar que ha quedado activada la alarma y el sistema de seguridad de cierre (doble cierre)

Al bloquear el vehículo se encienden los testigos, sólo si la alarma ha sido activada de forma satisfactoria (todas las zonas de protección ha de estar cerradas correctamente).

Si alguna de las puertas o el capó quedan abiertos, al conectar la alarma, no quedarán incorporados a las zonas de protección del vehículo. Si posteriormente si cierran la puerta o el capó, éstos se incorporarán automáticamente a las zonas de protección del vehículo y se produciría el aviso óptico de los intermitentes.

### ¿Cuándo se dispara la alarma?

El sistema de alarma se dispara, en el vehículo cerrado: ►

- una puerta
- el capó del motor o
- el capó trasero

se abren indebidamente o

- se conecta el encendido

En tal caso se emitirán señales acústicas y luminosas (intermitentes) durante unos 30 segundos.

### Cómo desconectar la alarma

Para desactivar la alarma antirrobo, gire la llave en el sentido de apertura o pulse la tecla  del mando a distancia.

- El testigo parpadea dos veces al abrir y desactivar la alarma.
- El testigo parpadea una vez al cerrar y activar la alarma.

En los vehículos equipados con sistema de alarma adicional\*, si se accede al vehículo con la llave desde la puerta del conductor, se dispone de 15 seg. para introducir la llave en la cerradura de encendido y accionar el encendido. De no ser así, se dispara la alarma durante 30 seg. y el arranque quedará imposibilitado.

En vehículos con llave sin mando a distancia por radiofrecuencia habrá que esperar 30 seg. hasta que la alarma deje de sonar. A continuación cierre con llave y repita el proceso anteriormente descrito.

Si el acceso al vehículo se realiza por cualquier otra puerta que no sea la del conductor o el portón se disparará la alarma durante 30 seg.



### Nota

- Después de 28 días se apagará el testigo para evitar que se agote la batería si el vehículo se deja aparcado largo tiempo. El sistema de alarma sigue activado.
- Si después de haber cesado la alarma se intenta penetrar en otra zona de seguridad, se volverá a disparar la señal de alarma.

- El sistema de alarma se puede activar y desactivar con el mando a distancia por radiofrecuencia. → página 83 ■

## Sensor volumétrico\*



*Función de vigilancia o control incorporada en el sistema de alarma antirrobo\*, que detecta mediante ultrasonidos el acceso no autorizado al interior del vehículo.*

El sistema dispone de 3 sensores, 2 emisores y un receptor.

### Activación

- Se conecta automáticamente al activar la alarma antirrobo, tanto si cierra con la llave de forma mecánica, como si pulsa la tecla  del mando a distancia.

### Desactivación

- Abra el vehículo con la llave, de forma mecánica<sup>3)</sup> o pulsando la tecla  del mando a distancia.
- Presione dos veces la tecla  del mando a distancia. Sólo se desactiva el sensor volumétrico. El sistema de alarma permanece activado.

La vigilancia interior del habitáculo se conecta automáticamente junto con la alarma antirrobo. Para que se active el sensor de vigilancia interior, deberán estar todas las puertas y el portón trasero cerrados. ▶

<sup>3)</sup> El tiempo que transcurre desde que se abre la puerta hasta que se introduce la llave en el contacto no debe superar los 15 seg., de lo contrario se disparará la alarma.



La vigilancia del habitáculo debería desactivarse, por ejemplo, si se dejan animales en el interior del vehículo bloqueado, puesto que de lo contrario se dispararía la alarma a causa de sus movimientos.

La vigilancia del habitáculo también debería desactivarse si se dejan las ventanillas entreabiertas, de lo contrario podría dispararse la alarma por efecto de la entrada de aire en el habitáculo.



### Nota

- Si después de desactivar el sensor volumétrico, se cierra el vehículo con el mando a distancia o con la llave en la cerradura de puerta en un espacio de tiempo inferior a 30 seg., el sensor volumétrico queda desactivado. Las demás funciones de la alarma antirrobo\* permanecen activadas. Transcurrido este tiempo, la función de desactivación del sensor volumétrico queda anulada.
- Si se produce un bloqueo y la alarma estaba activada sin la función sensor volumétrico, este bloqueo provocará la conexión de la alarma con todas sus funciones, excepto la del sensor volumétrico. Esta función se volverá a activar en la próxima conexión de la alarma, siempre que no se desconecte voluntariamente.
- Si ha habido un disparo de la alarma por causa del sensor volumétrico, al abrir el vehículo se señalará mediante el parpadeo del testigo de la puerta del conductor. Este parpadeo será distinto al de alarma activada.
- A partir del tercer disparo de la alarma provocado por el sensor volumétrico, el sistema de alarma no se disparará.
- Los disparos ocasionados por otros sensores (apertura de puertas, maletero, etc.) se seguirán produciendo. ■

## Portón trasero

### Apertura y cierre

El funcionamiento del sistema de apertura del portón es eléctrico. Se activa accionando la manecilla sigla del portón

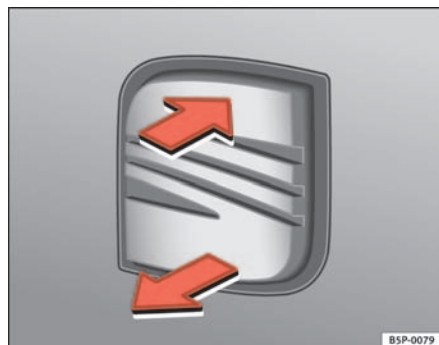

Fig. 50 Portón trasero: apertura desde fuera

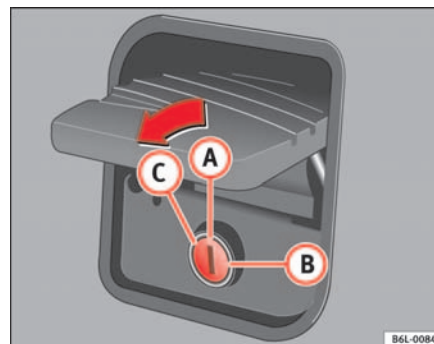

Fig. 51 Cerradura del portón trasero

#### Apertura del portón trasero

- Tire de la maneta y levante el portón ⇒ fig. 50. El ojo de la cerradura debe estar en posición vertical ⇒ fig. 51 **a**

#### Cierre del portón trasero

- Sujete el portón por el asidero del revestimiento interior y ciérrelo, dando un ligero impulso.

Con el ojo de la cerradura **a** ⇒ fig. 51 en posición vertical, el portón se abre y se cierra automáticamente mediante el cierre centralizado. Además el portón se puede abrir y cerrar con la llave.

Estando el ojo de la cerradura en posición horizontal **b** ⇒ fig. 51, una vez cerrado el portón trasero, queda permanentemente bloqueado una vez cerrado y sólo se podrá abrir con la llave principal.

Para abrir el portón hay que girar la llave hasta el tope **c** ⇒ fig. 51 en el sentido de la flecha. En esta posición, la llave no podrá sacarse de la cerradura.

Si el ojo de la cerradura está en posición horizontal, significa que el portón está cerrado permanentemente y sólo se abrirá con la llave principal.

### ¡ATENCIÓN!

- Si el portón trasero está mal cerrado, puede ser peligroso.
- No cierre el portón trasero presionando con la mano sobre la luneta. La luneta podría romperse, con el consiguiente riesgo de lesión.
- Después de cerrar el portón trasero, asegúrese de que haya quedado bloqueado, pues de lo contrario podría abrirse inesperadamente durante la marcha.
- No deje que los niños jueguen cerca del vehículo o en su interior. Los vehículos cerrados pueden calentarse o enfriarse en extremo según la época del año, ocasionando lesiones o enfermedades graves o incluso la muerte. Cierre con llave todas las puertas y el portón trasero cuando no esté utilizando el vehículo.
- No cierre nunca el portón trasero de un modo descuidado o incontrolado, pues podría provocar lesiones graves a usted o a terceros. Asegúrese siempre de que no se interponga nadie en el recorrido del portón trasero.
- No viaje nunca con el portón trasero entornado o abierto, pues se podrían introducir gases de escape en el interior del coche. ¡Peligro de intoxicación!
- Si solamente abre el maletero, no olvide la llave en su interior. El vehículo no se podrá abrir si la llave queda dentro. ■

## Ventanillas

### Apertura o cierre eléctricos de las ventanillas

Desde los mandos dispuestos en la puerta del conductor es posible accionar tanto las ventanillas delanteras como las traseras.

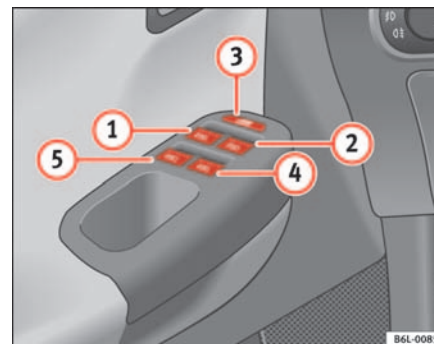





Fig. 52 Detalle de la puerta del conductor: mandos para las ventanillas delanteras y traseras

### Apertura o cierre de las ventanillas

- Pulsando la tecla , se abre la ventanilla correspondiente.
- Tirando de la tecla , se cierra la ventanilla correspondiente ⇒ .

Cierre completamente las ventanillas siempre que deje el vehículo estacionado o fuera de su alcance visual ⇒ .

Tras desconectar el encendido, todavía puede accionar las ventanillas durante unos 10 minutos siempre que no se extraiga la llave de encendido y no se abra la puerta del conductor ni la del acompañante.

#### Teclas de la puerta del conductor

- ① Tecla para la ventanilla de la puerta delantera izquierda
- ② Tecla para la ventanilla de la puerta delantera derecha

#### Teclas para las ventanillas traseras\*

- ③ Mando de seguridad para desactivar las teclas de los elevalunas de las puertas traseras
- ④ Tecla para la ventanilla de la puerta trasera izquierda
- ⑤ Tecla para la ventanilla de la puerta trasera derecha

#### Mando de seguridad

Mediante el mando de seguridad ③ de la puerta del conductor puede desactivar las teclas de los elevalunas de las puertas traseras.

Mando de seguridad sin pulsar: las teclas de las puertas traseras están activadas.

Mando de seguridad pulsado: las teclas de las puertas traseras están desactivadas.

#### ¡ATENCIÓN!

- El uso indebido de los elevalunas eléctricos puede provocar lesiones.
- No cierre nunca las ventanillas de un modo descuidado o incontrolado, pues podría provocar lesiones graves a usted o a terceros. Por ello, asegúrese de que no se interponga nadie en el recorrido de la ventanilla.
- Lleve siempre consigo la llave al abandonar el vehículo.
- No deje nunca solos a niños o personas desvalidas en el interior del vehículo, especialmente cuando tengan acceso a la llave del vehículo. El uso incontrolado de la llave por parte de terceros puede provocar el arranque del motor o el accionamiento de algún equipamiento eléctrico

#### ¡ATENCIÓN! (continuación)

(como los elevalunas), con el consiguiente peligro de accidente. Las puertas del vehículo pueden quedar bloqueadas mediante la llave con mando a distancia, dificultando la ayuda en caso de emergencia.

- Los elevalunas sólo se desactivan al extraer la llave de encendido y abrir una de las puertas delanteras.
- Cuando sea necesario, desactive los elevalunas traseros con el mando de seguridad. Asegúrese de que se hayan desactivado realmente.



#### Nota

Si una ventanilla sube con dificultad o se encuentra con un obstáculo al intentar cerrarla, se volverá a abrir inmediatamente → página 91. Compruebe, en tal caso, por qué no se ha podido cerrar la ventanilla antes de intentarlo de nuevo. ■

#### Función de subida y bajada automática\*

*La función de subida y bajada automática sólo es posible en las puertas delanteras y únicamente se puede accionar desde la puerta del conductor.*

#### Función de subida automática

- Levante brevemente la tecla de la ventanilla hasta el segundo nivel. La ventanilla se cierra completamente.

#### Función de bajada automática

- Pulse brevemente la tecla de la ventanilla hasta el segundo nivel. La ventanilla se abre completamente. ▶

### Restablecer la función de subida y bajada automática

- Cierre todas las ventanillas.
- Introduzca la llave en la cerradura de la puerta y manténgala en la posición de cierre durante un segundo, como mínimo. De esta forma, se restablece la función de subida y bajada automática.

Las teclas ⇒ [página 89, fig. 52](#) ① y ② tienen dos posiciones para la apertura de las ventanillas y otras dos para el cierre. De este modo es más fácil controlar las operaciones de apertura y cierre.

La función de subida automática se desactiva al desconectar el encendido, incluso con la llave en el contacto.

Cuando se desemborna y emborna la batería o con ésta descargada, la función de subida y bajada automática se desactiva y hay que restablecerla.

En caso de anomalía, tanto la función de subida y bajada automática como la de antiaprisionamiento no funcionarán correctamente. Diríjase a un taller especializado. ■

### Función antiaprisionamiento de las ventanillas

*Las ventanillas están provistas de un sistema antiaprisionamiento. Con esta función se reduce el riesgo de lesiones al cerrar una ventanilla.*

- Si durante el proceso de cierre automático de la ventanilla, ésta sube con dificultad o se encuentra con un obstáculo, se detendrá en dicha posición y bajará inmediatamente ⇒ .
- A continuación dispone de 10 segundos para comprobar por qué no cierra la ventanilla e intentar cerrarla nuevamente. Transcurridos los 10 segundos vuelve a tener su funcionamiento automático normal.

- Si siguiera aún sin poder cerrarse debido a algún obstáculo o resistencia, la ventanilla se detendrá en dicho punto.
- Si no descubre qué impide el cierre de la ventanilla, intente cerrarla nuevamente antes de 5 segundos.

Si transcurren más de 10 o 5 segundos respectivamente, se abrirá completamente la ventanilla de nuevo al volver a accionar un mando y se reactivará la subida automática.

En caso de anomalía, tanto la función de subida y bajada automática como la de antiaprisionamiento no funcionarán correctamente. Diríjase a un taller especializado.

#### ¡ATENCIÓN!

- **El uso indebido de los elevadores eléctricos puede provocar lesiones.**
- **Extraiga siempre la llave de encendido cuando abandone el vehículo, aunque sólo sea por un corto espacio de tiempo. No deje nunca a niños solos en el vehículo.**
- **Los elevadores sólo se desactivan al extraer la llave de encendido y abrir una de las puertas delanteras.**
- **No cierre nunca las ventanillas de un modo descuidado o incontrolado, pues podría provocar lesiones graves a usted o a terceros. Asegúrese de que no se interponga nadie en el recorrido de la ventanilla.**
- **Cuando cierre su vehículo desde el exterior no deberá permanecer ninguna persona en el mismo, ya que en caso de emergencia no se podrán abrir las ventanillas.**

#### Nota

La función antiaprisionamiento no interviene en el caso del cierre de confort de las ventanillas desde el exterior con la llave de encendido ⇒ [página 92](#). ■

## Apertura y cierre de confort\*

### Mediante la cerradura de la puerta

- Mantenga la llave en la cerradura de la puerta del conductor en la posición de apertura o de cierre hasta que se hayan abierto o cerrado todas las ventanillas.
- Suelte la llave para interrumpir la operación. ■

## Techo corredizo/ deflector\*

### Apertura o cierre del techo corredizo/ deflector

Con el encendido conectado, el techo corredizo / deflector se abre y cierra mediante el mando giratorio.

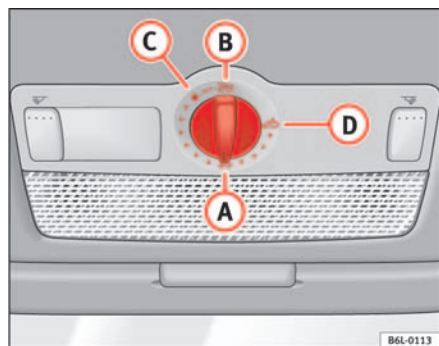

Fig. 53 Detalle del revestimiento interior del techo: mando giratorio del techo corredizo / deflector

### Cierre del techo corredizo/ deflector

- Gire el mando a la posición **A** ⇒ fig. 53 ⇒ ⚠.

### Apertura del techo corredizo/ deflector

- Gire el mando a la posición **B**. El techo se abre hasta la posición de confort, en la cual se reducen al máximo los ruidos.
- Para abrir más el techo gire el mando a la posición **C** y manténgalo en la misma hasta que se encuentre en la posición deseada.

### Levantar el techo corredizo/ deflector

- Gire el mando a la posición **D**.

Cierre completamente el techo corredizo/ deflector siempre que deje el vehículo estacionado o fuera de su alcance visual ⇒ ⚠.

El techo corredizo / deflector sigue funcionando durante unos 10 minutos tras desconectar el encendido, mientras no se abra la puerta del conductor ni la del acompañante.

### Parasol

El parasol se abre junto con el techo corredizo / deflector. Con el techo cerrado se puede cerrar el parasol manualmente.

### ⚠ ¡ATENCIÓN!

- El uso indebido del techo corredizo / deflector puede provocar lesiones.
- No cierre nunca el techo corredizo / deflector descuidada o incontroladamente, pues podría provocar lesiones graves a usted o a terceros. Por ello, asegúrese de que no se interponga nadie en el recorrido del techo corredizo / deflector.
- Lleve siempre consigo la llave al abandonar el vehículo. ▶

**⚠ ¡ATENCIÓN!** (continuación)

- No deje nunca solos a niños o personas desvalidas en el interior del vehículo, especialmente cuando tengan acceso a la llave del vehículo. El uso incontrolado de la llave por parte de terceros puede provocar el arranque del motor o el accionamiento de algún equipamiento eléctrico (como el techo corredizo / deflector eléctrico), con el consiguiente peligro de accidente. Las puertas del vehículo pueden quedar bloqueadas mediante la llave con mando a distancia, dificultando la ayuda en caso de emergencia.
- El techo corredizo / deflector sigue funcionando mientras no se abra ninguna de las puertas delanteras ni se extraiga la llave de encendido. ■

### Cierre de confort\*

#### Mediante la cerradura de la puerta

- Mantenga la llave en la cerradura de la puerta del conductor en la posición de cierre hasta que se haya cerrado el techo corredizo/deflector.
- Suelte la llave para interrumpir la operación.

**i** **Nota**

En el caso del cierre de confort desde el exterior, el mando giratorio del techo corredizo / deflector permanece en la última posición seleccionada y debe ajustarse de nuevo al emprender la marcha. ■

### Función antiaprisionamiento del techo corredizo/ deflector\*

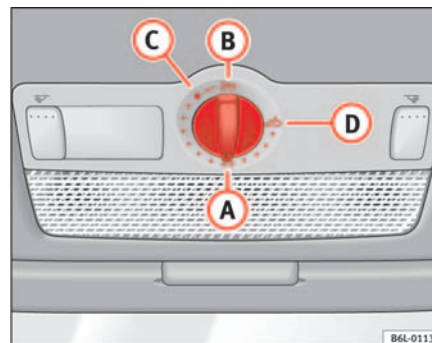

Fig. 54 Detalle del revestimiento interior del techo: mando giratorio del techo corredizo/ deflector

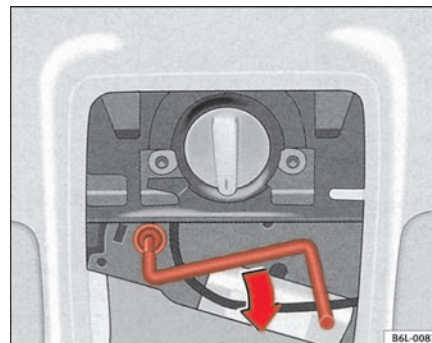

Fig. 55 Manivela cierre de emergencia

El techo corredizo/ deflector dispone de una *función antiaprisionamiento* para evitar que quede aprisionado cualquier objeto grande al cerrarse. La función antiaprisionamiento no impide que los dedos queden atrapados con el techo solar. Si el techo corredizo/ deflector encuentra algún obstáculo al cerrarse, se detendrá y abrirá inmediatamente.

Si se abre el techo corredizo/ deflector repetidamente debido a la función antiaprisionamiento, sólo será posible volver a cerrarlo manteniendo el mando giratorio en la posición **A** ⇒ [página 93, fig. 54](#) hasta que se cierre completamente. **Tenga en cuenta que, en este caso, el techo corredizo / deflector se cierra con la función antiaprisionamiento desactivada.**

#### Accionamiento en caso de avería

En caso de avería, el techo también se puede cerrar a mano .

- Quite la cubierta de plástico encajando un destornillador en la parte trasera.
- Extraiga la manivela de la fijación de la cubierta, introducírla en la abertura hasta el tope (venciendo la resistencia del muelle) y cerrar el techo corredizo.
- Encaje la manivela en su fijación y colóquela de nuevo. ■



## Luces y visibilidad

### Luces

#### Encender y apagar las luces

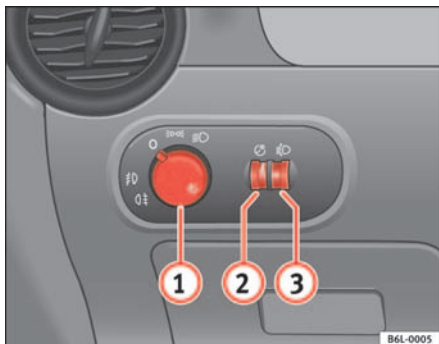

Fig. 56 Detalle del tablero de instrumentos: mando de las luces, faros antiniebla y luz trasera antiniebla

#### Encender la luz de población

- Gire el mando de las luces  $\Rightarrow$  fig. 56 hasta la posición  $\Rightarrow$ .

#### Encender la luz de cruce

- Gire el mando de las luces hasta la posición  $\Rightarrow$ .

#### Apagar las luces

- Gire el mando de las luces hasta la posición 0.

#### Encender los faros antiniebla\*

- Gire el mando de las luces desde la posición  $\Rightarrow$  o  $\Rightarrow$  hasta el primer encastre. Se enciende el símbolo  $\Rightarrow$  del mando de las luces.

#### Encender la luz trasera antiniebla (vehículos con faros antiniebla)

- Gire el mando de las luces desde la posición  $\Rightarrow$  o  $\Rightarrow$  hasta el segundo encastre  $\Rightarrow$  . Se enciende un testigo situado en el propio conmutador.

#### Encender la luz trasera antiniebla (vehículos sin faros antiniebla)

- Gire el mando de las luces hasta el tope desde la posición  $\Rightarrow$  o  $\Rightarrow$ . Se enciende un testigo situado en el propio conmutador

#### ¡ATENCIÓN!

No conduzca nunca con la luz de población, ya que existe peligro de accidente. La luz de población no alumbró lo suficiente como para ver bien la vía por la que se circula o para ser visto por los conductores de otros vehículos. Por este motivo, encienda siempre la luz de cruce de noche o cuando la visibilidad no sea buena.

#### Nota

- La luz de cruce sólo funciona con el encendido conectado. Cuando se desconecta el encendido se conecta automáticamente la luz de población. 

- Cuando retire la llave de encendido sin haber apagado las luces del vehículo se escuchará una señal acústica mientras la puerta del conductor permanezca abierta. Tiene por objeto recordarle que apague las luces.
- La luz trasera antiniebla es tan clara que puede deslumbrar a los vehículos que vengan por detrás. Utilice la luz trasera antiniebla sólo cuando la visibilidad sea muy escasa.
- El *dispositivo de remolque* montado de fábrica está construido de tal forma que la luz trasera antiniebla del vehículo tractor se apaga automáticamente cuando se lleva un remolque con luz trasera antiniebla.
- Tenga en cuenta las prescripciones legales al utilizar los dispositivos de señalización e iluminación descritos. ■

## Iluminación de instrumentos y mandos / regulación del alcance de los faros

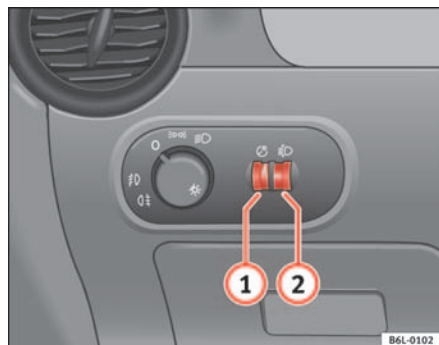

Fig. 57 Tablero de instrumentos: reguladores de la iluminación de instrumentos y mandos y del alcance de los faros

### Iluminación de instrumentos y mandos ①

Con las luces encendidas se puede regular la intensidad de la luz de los instrumentos y mandos girando la ruedecilla moleteada ⇒ fig. 57 ①.

Los vehículos equipados con faros xenon, incorporan regulador automático del alcance de luces.

### Regulación del alcance de los faros ②

Con el regulador eléctrico del alcance de los faros ② se pueden adaptar los faros sin escalonamientos al estado de carga del vehículo. Con ello se evita deslumbrar más de lo normal a los conductores que circulan en sentido contrario. Al mismo tiempo, regulando correctamente el alcance de los faros se consiguen mejores condiciones de visibilidad para el conductor.

Los faros sólo pueden ajustarse estando la luz de cruce encendida. Para bajar el haz de luz gire la ruedecilla ② hacia abajo desde la posición básica 0. ■

### Luneta térmica ④⑤



Fig. 58 Tablero de instrumentos: conmutador de luneta térmica ▶

La luneta térmica sólo funciona con el motor en marcha. Cuando se conecta, se enciende un testigo en el conmutador.

Transcurridos 20 minutos, el dispositivo térmico de la luneta se desconecta automáticamente. Si se pulsa la tecla de nuevo, una vez transcurridos los 20 minutos, la luneta térmica funciona de forma permanente hasta que se desconecte el encendido.



### Nota relativa al medio ambiente

La luneta térmica se deberá desconectar tan pronto como el cristal haya recobrado su nitidez. El menor consumo de corriente repercute favorablemente sobre el consumo de combustible.



### Nota

Para evitar un posible deterioro de la batería, se puede producir una desconexión temporal automática de la función, recuperándose ésta una vez restablecidas las condiciones normales de funcionamiento. ■

## Intermitentes de emergencia

*En caso de peligro, los intermitentes de emergencia sirven para llamar la atención de los demás conductores sobre su vehículo.*

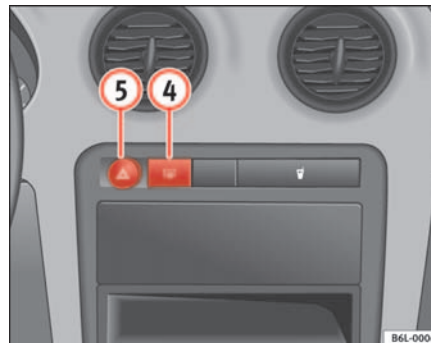

**Fig. 59** Tablero de instrumentos: conmutador de los intermitentes de emergencia

Si su vehículo se queda parado:

1. Aparque el vehículo a una distancia prudencial del tráfico rodado.
2. Pulse el conmutador para encender los intermitentes de emergencia ⇒
3. Pare el motor.
4. Ponga el freno de mano.

5. Engrane la 1ª marcha en los vehículos con cambio manual o coloque la palanca selectora en **P** si se trata de un vehículo con cambio automático.
6. Utilice el triángulo de preseñalización para indicar la posición de su vehículo de manera que no represente un peligro para otros usuarios de la vía.
7. Lleve siempre consigo la llave al abandonar el vehículo.

Encienda los intermitentes de emergencia cuando, por ejemplo:

- se aproxime a un atasco,
- se produzca una situación de emergencia,
- el vehículo se quede parado por una avería técnica,
- remolque a otro vehículo o sea remolcado.

Cuando los intermitentes de emergencia están conectados, todos los intermitentes del vehículo parpadean de forma simultánea. Es decir, que tanto los testigos de los intermitentes  $\leftarrow \rightarrow$  como el testigo del conmutador  $\triangle$  parpadean de forma simultánea. Los intermitentes simultáneos de emergencia funcionan también con el encendido desconectado.

### ¡ATENCIÓN!

- Un vehículo que quede inmovilizado en la vía comporta un elevado riesgo de accidente. Utilice siempre los intermitentes de emergencia y un triángulo de preseñalización para indicar la posición de su vehículo de manera que no represente un peligro para terceros.
- A causa de las altas temperaturas que se pueden alcanzar en el catalizador, no debe aparcarse nunca el vehículo en una zona donde pueda entrar en contacto con materiales altamente inflamables como, por ejemplo, hierba seca o gasolina derramada, de lo contrario existe peligro de incendio.

### Nota

- La batería del vehículo se descarga (incluso con el encendido desconectado) cuando los intermitentes de emergencia permanecen encendidos durante un periodo de tiempo largo.
- Tenga en cuenta las prescripciones legales al utilizar los intermitentes de emergencia. ■

## Palanca de intermitentes y de luz de carretera

Con dicha palanca pueden activarse, además de los intermitentes y la luz de carretera, la luz de estacionamiento y las ráfagas de luz.

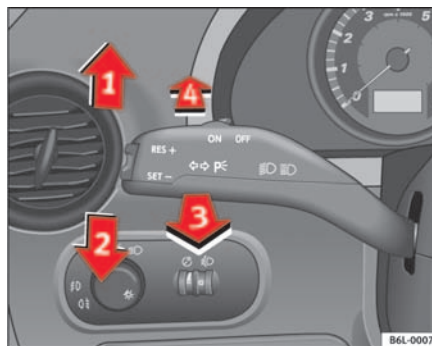

Fig. 60 Palanca de intermitentes y de luz de carretera

La palanca de intermitentes y de luz de carretera tiene las siguientes funciones: ▶

### Encender los intermitentes

- Desplace la palanca hacia arriba hasta el tope ⇒ **página 98, fig. 60** ① para encender el intermitente **derecho** o bien hacia abajo ②, para encender el intermitente **izquierdo**.

### Encender el intermitente al cambiar de carril

- Mueva la palanca hacia arriba ① o hacia abajo ② sólo hasta el punto de presión y suéltela. El intermitente parpadea tres veces. El testigo de control correspondiente también parpadea.

### Encender y apagar la luz de carretera

- Gire el mando de las luces hasta la posición
- Desplace la palanca hacia adelante ⇒ **página 98, fig. 60** ④ para encender la luz de carretera.
- Desplace la palanca a la posición inicial para apagar la luz de carretera.

### Ráfagas de luz

- Desplace la palanca hacia el volante ③ para accionar las ráfagas de luz.

### Luz de estacionamiento

- Desconecte el encendido y retire la llave del contacto.
- Desplace la palanca de los intermitentes hacia arriba o hacia abajo para encender la luz derecha o la luz izquierda de estacionamiento.

### ¡ATENCIÓN!

**La luz de carretera puede deslumbrar a otros conductores, con el consiguiente peligro de accidente. Utilice la luz de carretera o las ráfagas de luz siempre y cuando no deslumbre a los demás conductores.**

### Nota

- Los *intermitentes* funcionan sólo con el encendido conectado. El testigo correspondiente o del cuadro de instrumentos parpadea. Al poner el intermitente, el testigo de control parpadea siempre y cuando el remolque esté conectado correctamente al vehículo. Si alguna bombilla de los intermitentes no funciona, la cadencia con la que parpadea el testigo de control se duplica. Si alguna de las bombillas de los intermitentes del remolque no funciona, el testigo de control no se enciende. Cambie la bombilla.
- La *luz de carretera* se enciende sólo si la luz de cruce ya está encendida. En el cuadro de instrumentos se encenderá entonces el testigo
- Las *ráfagas de luz* permanecen encendidas mientras se mantenga desplazada la palanca, aunque no se hayan encendido las luces. En el cuadro de instrumentos se encenderá entonces el testigo
- Cuando la *luz de estacionamiento* está conectada, se iluminan en el lado correspondiente del vehículo el faro con la luz de posición y la luz trasera. La luz de estacionamiento sólo funciona si la llave de encendido está fuera del contacto. Si la luz de estacionamiento está encendida, sonará una **señal acústica** mientras la puerta del conductor permanezca abierta.
- Cuando retire la llave de encendido sin haber apagado los intermitentes se escuchará una señal de advertencia mientras la puerta del conductor permanezca abierta. Tiene por objeto recordarle que apague los intermitentes, a menos que quiera dejar encendida la luz de estacionamiento. ■

## Luces interiores

### Luz interior delantera

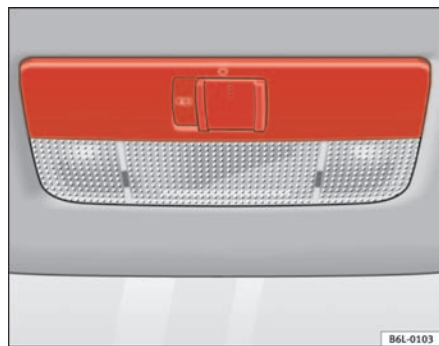

Fig. 61 Revestimiento interior del techo: iluminación delantera del habitáculo

Con el mando ⇒ fig. 61 **A** puede seleccionar las siguientes posiciones:

#### Conexión por contacto de puerta

Conmutador deslizante en posición central. La iluminación interior se enciende automáticamente en cuanto se desbloquea el vehículo o se retira la llave de contacto. Y se apaga aprox. 20 segundos después de cerrar las puertas. Al bloquear el vehículo o al conectar el encendido también se apagan las luces del habitáculo.

#### Encender la luz interior

Desplazar el conmutador a la posición .

#### Apagar la luz interior **0**

Desplazar el conmutador a la posición **0** ⇒ fig. 61 .

#### Nota

Si no están cerradas todas la puertas, la luz interior se apagará transcurridos 10 minutos, cuando se haya retirado la llave de contacto y se haya conectado la conexión por contacto de puerta. De este modo se evita que se descargue la batería del vehículo. ■

### Luz de lectura delantera\*

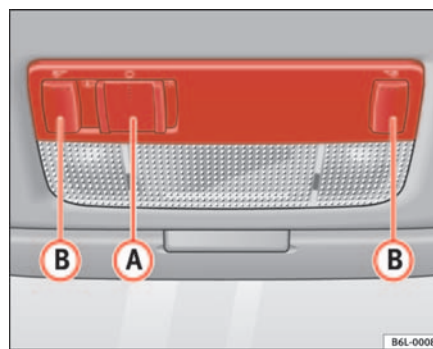

Fig. 62 Luz delantera de lectura

#### Encender las luces de lectura

Pulse la tecla correspondiente **B** ⇒ fig. 62 para encender la luz de lectura.

#### Apagar las luces de lectura

Pulse la tecla correspondiente para apagar la luz de lectura. ■

## Luz de la guantera\*

La luz de la guantera del lado del acompañante se enciende sólo cuando las luces están conectadas y la tapa de la guantera está abierta. ■

## Visibilidad

### Parasoles

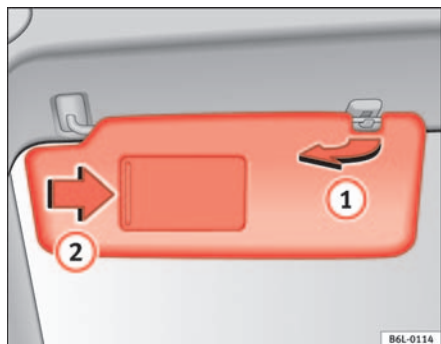

Fig. 63 Parasol del lado del conductor

Los parasoles del conductor y del acompañante pueden extraerse de sus soportes centrales y girarse hacia las puertas ⇒ fig. 63 (1).

Los espejos de cortesía de los parasoles van provistos de una tapa\* (2). ■

## Limpiacristales

### Limpiaparabrisas

Con la palanca del limpiacristales se manejan el limpiaparabrisas y el barrido automático del limpia-lavaparabrisas.

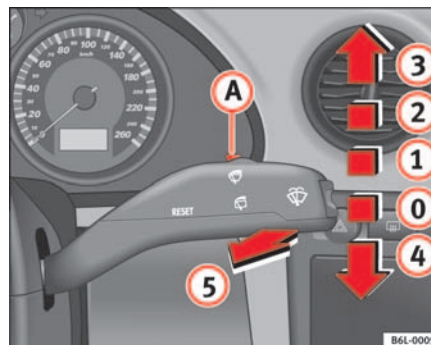

Fig. 64 Palanca del limpia-lavacristales

La palanca del limpiacristales ⇒ fig. 64 tiene las siguientes posiciones:

#### Desconectar el limpiaparabrisas

- Mueva la palanca hasta la posición inicial (0).

#### Barrido a intervalos

- Mueva la palanca hacia arriba hasta el encastre (1). ▶

- Mueva el mando **A** hacia la izquierda o hacia la derecha para determinar la duración de los intervalos de barrido. Mando hacia la izquierda: intervalos largos; mando hacia la derecha: intervalos breves. Con el mando **A** puede seleccionar cuatro intervalos de barrido diferentes.

### Barrido lento

- Mueva la palanca hacia arriba hasta el encastre **2**.

### Barrido rápido

- Mueva la palanca hacia arriba hasta el encastre **3**.

### Barrido breve

- Desplace la palanca hacia abajo hasta la posición **4**, si sólo desea limpiar el parabrisas *brevemente*.

### Barrido automático del limpia-lavaparabrisas

- Tire de la palanca hacia el volante, posición **5**, funciona el lavaparabrisas.
- Suelte la palanca. El limpia-lavaparabrisas sigue funcionando aprox. cuatro segundos.

Tras accionar el barrido automático, el limpia-lavaparabrisas volverá a realizarse un barrido aprox. cinco segundos después.

### ¡ATENCIÓN!

- Las escobillas gastadas o sucias reducen la visibilidad y la seguridad durante la conducción.
- No utilice el sistema lavaparabrisas con temperaturas invernales sin haber calentado previamente el parabrisas con el sistema de calefacción y

### ¡ATENCIÓN! (continuación)

**ventilación. El líquido del limpiaparabrisas se podría congelar sobre el parabrisas dificultando así la visibilidad delantera.**

- Tenga siempre en cuenta las advertencias correspondientes del ⇒ **página 193.**

### ¡Cuidado!

Si se han producido heladas, compruebe antes de poner en marcha el limpiaparabrisas si las escobillas se han helado. Si se activa el sistema limpiaparabrisas estando las escobillas heladas, éstas podrían deteriorarse y el motor del limpiaparabrisas podría incluso resultar averiado.

### Nota

- El limpiaparabrisas sólo funciona con el encendido conectado.
- La potencia calorífica de los eyectores calentables\* se regula de forma automática al conectar el encendido, en función de la temperatura exterior. ■



## Sensor de lluvia\*

El sensor de lluvia controla los intervalos del limpiaparabrisas en función de la cantidad de lluvia.

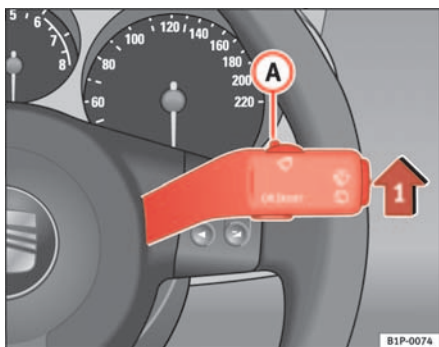

Fig. 65 Palanca del limpiaparabrisas

### Activar el sensor de lluvia

- Mueva la palanca del limpiaparabrisas hasta la posición **1** ⇒ fig. 65
- Mueva el mando **A** hacia la izquierda o hacia la derecha para ajustar la sensibilidad del sensor de lluvia. Mando hacia la derecha: nivel de sensibilidad alto. Mando hacia la izquierda: nivel de sensibilidad bajo.

El sensor de lluvia forma parte del barrido a intervalos. Cada vez que se desconecte el encendido habrá que activar de nuevo el sensor de lluvia. Para ello hay que desconectar y conectar la función de barrido a intervalos.



### Nota

- No ponga pegatinas en el parabrisas, delante del sensor de lluvia. Podrían producirse alteraciones o fallos en el mismo ■

## Limpialuneta

Con la palanca del limpiacristales se manejan el limpialuneta y el barrido automático del limpia-lavaluneta.

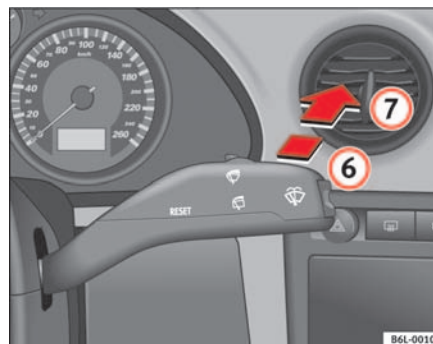

Fig. 66 Palanca del limpia-lavacristales: limpialuneta

### Conectar el barrido a intervalos

- Presione la palanca hacia delante hasta el encastre **6** ⇒ fig. 66. El limpialuneta debe accionarse en intervalos de 6 segundos.

### Desconectar el barrido a intervalos

- Saque la palanca del encastre **6** tirando de la palanca hacia el volante. Si desconecta esta función mientras tiene lugar el barrido, puede que el limpiaventana continúe funcionando brevemente.

### Conectar el barrido automático del limpia-lavaventana

- Presione la palanca completamente hacia delante hasta la posición **7** ⇒ **página 103, fig. 66**. El limpia y el lavaventana funcionan simultáneamente. El lavaventana seguirá funcionando mientras mantenga la palanca en esta posición.
- Suelte la palanca. El lavaventana se detiene y el limpiaventana continúa hasta terminar el ciclo.
- Desplace la palanca hacia el volante para desconectarlo.

#### ¡ATENCIÓN!

- **Las escobillas gastadas o sucias reducen la visibilidad y la seguridad durante la conducción**
- **Tenga siempre en cuenta las advertencias correspondientes del ⇒ página 193.**

#### ¡Cuidado!

Si se han producido heladas, compruebe antes de poner en marcha el limpiaventana si la escobilla se ha helado. Si se activa el sistema limpiaventana estando la escobilla helada, ésta podría deteriorarse y el motor del limpiaventana podría incluso resultar averiado.

#### Nota

- El limpiaventana sólo funciona con el encendido conectado. ■

### Lavafaros\*

*El sistema lavafaros sirve para limpiar los faros.*

Al conectar el lavaparabrisas también se lavan los faros, siempre y cuando estén encendidas la luz de cruce o la luz de carretera y se mantenga presionada hacia el volante la palanca del limpiacristales durante 1,5 segundos como mínimo. A intervalos regulares, p. ej., al repostar, debería limpiarse la suciedad que se haya incrustado en los faros (p. ej., los restos de insectos).

#### Nota

- Para garantizar el funcionamiento del sistema lavafaros en invierno, debería limpiarse la nieve que pueda haber en los soportes de los eyectores del paragolpes o, en su caso, eliminar el hielo con un aerosol antihielo.
- Con el objetivo de ahorrar agua, si se activa el lavaparabrisas en repetidas ocasiones, el lavafaros actúa cada tres ciclos. ■

## Espejos retrovisores

### Retrovisor interior

Para disfrutar de una conducción segura es importante disponer de una buena visibilidad a través de la luneta trasera.

#### Retrovisor antideslumbrante manual

En la posición básica del retrovisor, la palanca situada en el borde inferior del espejo tiene que mirar hacia delante. Para oscurecer el retrovisor, tire de la palanca hacia atrás. ■

### Retrovisor interior con ajuste automático para posición antideslumbrante\*

La función antideslumbrante automática se puede activar o desactivar en caso necesario.

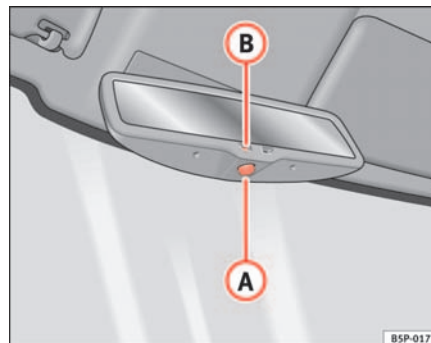

Fig. 67 Retrovisor interior con ajuste automático para posición antideslumbrante.

#### Desactivar la función antideslumbrante

- Pulse la tecla **A** ⇒ fig. 67. El testigo de control **B** se apaga.

#### Activar la función antideslumbrante

- Pulse la tecla **A** ⇒ fig. 67. El testigo de control se enciende.

#### Función antideslumbrante

La función antideslumbrante se activa cada vez que se conecta el encendido. El testigo verde que hay en la carcasa del retrovisor se enciende.

Cuando la función antideslumbrante está activada, el retrovisor interior se oscurece **automáticamente** dependiendo de la incidencia de la luz. La función antideslumbrante se ve anulada si se engrana la marcha atrás. ▶

**Nota**

- La función automática antideslumbrante de los retrovisores sólo es efectiva si la mampara\* contra el sol para la luneta trasera está recogida o bien si no hay otros objetos que obstaculicen la incidencia de la luz en el retrovisor.
- Si tiene que colocar cualquier tipo de adhesivo en el parabrisas, no lo haga delante de los sensores. De lo contrario podría provocar que la función antideslumbrante automática del retrovisor interior no funcione bien o no funcione en absoluto. ■

## Retrovisores exteriores

Los retrovisores exteriores se ajustan mediante el mando giratorio situado en la consola central.

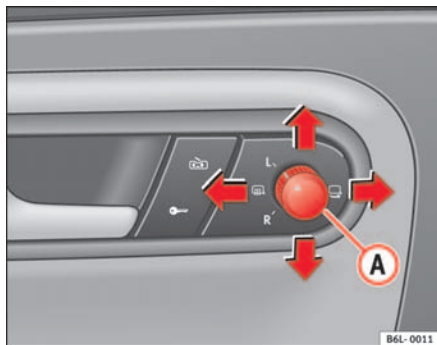

Fig. 68 Mando de los retrovisores exteriores

### Ajuste básico de los retrovisores exteriores

1. En primer lugar, gire el mando ⇒ fig. 68 hasta la posición **L (retrovisor izquierdo)**.
2. Accione el mando giratorio para posicionar el retrovisor exterior de modo que tenga una buena visibilidad trasera.
3. A continuación, gire el mando hasta la posición **R (retrovisor derecho)**.
4. Accione el mando giratorio para posicionar el retrovisor exterior de modo que tenga una buena visibilidad trasera ⇒ ⚠.

### Retrovisores exteriores térmicos\*

- Gire el mando hacia la posición de desempañado ☞ ⇒ fig. 68
- Coloque el mando en la posición L ó R, una vez se hayan desempañado los espejos para evitar un gasto innecesario de la batería.

### Plegar los retrovisores exteriores\*

- Gire el mando ⇒ fig. 68 hasta la posición ☞ para plegar los retrovisores exteriores. Para evitar daños en el vehículo, debería plegar los retrovisores exteriores siempre que utilice un túnel de lavado automático.

### Volver los retrovisores exteriores a su posición inicial\*

- Gire el mando a la posición L ó R para que los retrovisores exteriores vuelvan a su posición inicial. ⇒ ⚠.

### Ajuste sincronizado de los retrovisores exteriores\*

1. Gire el mando hasta la posición **L (retrovisor izquierdo)**. ▶

2. Accione el mando giratorio para posicionar el retrovisor exterior de modo que tenga una buena visibilidad trasera. El **retrovisor derecho** se ajustará simultáneamente (de forma sincronizada).

- Los retrovisores se pueden ajustar por separado y de forma sincronizada, tal y como se ha descrito con anterioridad. ■

### ¡ATENCIÓN!

- Los retrovisores convexos o esféricos aumentan el campo visual, pero los objetos se ven más pequeños y más lejanos. Si utiliza este tipo de retrovisores, no olvide que al cambiar de carril puede equivocarse al calcular la distancia con respecto a los vehículos que vienen por detrás, con el consiguiente peligro de accidente.
- Por ello, siempre que sea posible utilice el retrovisor interior para calcular la distancia con los vehículos que vienen por detrás.
- Cuando los retrovisores vuelvan a su posición inicial, tenga cuidado de no poner los dedos entre el espejo y el soporte del mismo, de lo contrario existe peligro de sufrir lesiones.



### Nota relativa al medio ambiente

La calefacción de los retrovisores exteriores sólo debe permanecer encendida el tiempo necesario. De lo contrario supone un consumo de combustible innecesario.



### Nota

- En el caso de que falle el ajuste eléctrico de los retrovisores, se podrán ajustar manualmente presionando sobre el borde de los espejos.
- En vehículos con retrovisores exteriores plegables eléctricamente hay que tener en cuenta lo siguiente: si debido a una fuerza externa (p. ej. un golpe durante una maniobra) se modifica el ajuste de la carcasa del espejo, habrá que pegarlo por completo **eléctricamente**. Bajo ningún concepto vuelva a colocar el retrovisor en su posición inicial con la mano, pues de lo contrario, afectaría a la función del mismo.

## Asientos y portaobjetos

### La importancia del ajuste correcto de los asientos

*El ajuste correcto de los asientos es importante, entre otras cosas, para obtener la protección máxima que ofrecen los cinturones de seguridad y los airbags.*

Su vehículo dispone de **cinco** plazas, dos en la parte delantera y tres en la trasera. Cada asiento dispone de un cinturón de seguridad automático de tres puntos de anclaje.

Tanto el asiento del conductor como el del acompañante pueden adaptarse a la constitución física de los ocupantes de múltiples maneras. El ajuste correcto de los asientos es importante para:

- acceder con facilidad y rapidez a todos los mandos del tablero,
- mantener el cuerpo relajado y descansado,
- una conducción segura ⇒ página 7,
- obtener la protección óptima de los cinturones de seguridad y de los airbags ⇒ página 18.

#### ¡ATENCIÓN!

- Si el conductor o cualquiera de los pasajeros va sentado en una posición incorrecta corre el riesgo de sufrir graves lesiones.
- No lleve nunca en su vehículo a más pasajeros de los permitidos.
- Todos los ocupantes del vehículo tienen que llevar el cinturón de seguridad correspondiente abrochado y bien colocado. Los niños tienen que ir protegidos por medio de un asiento de seguridad para niños ⇒ página 46, “Seguridad infantil”.

#### ¡ATENCIÓN! (continuación)

- Los asientos delanteros y los apoyacabezas tienen que ajustarse conforme a la estatura de los ocupantes, asimismo, los cinturones de seguridad se han de ceñir correctamente con objeto de obtener una protección óptima.
- Los pies deben mantenerse durante la marcha en la zona reposapiés, bajo ningún concepto se acomodarán sobre el tablero de instrumentos, sobre los asientos o se sacarán por la ventanilla. Este último punto también tienen que tenerlo en cuenta los acompañantes. Ir sentado en una posición incorrecta le expondrá a un mayor riesgo de sufrir lesiones en caso de frenazo o accidente. El airbag puede ocasionarle heridas mortales al dispararse si no está sentado correctamente.
- Es importante que el conductor y el acompañante guarden una distancia mínima de 25 cm con respecto al volante y al tablero de instrumentos. ¡Si no respetan la distancia mínima, el airbag no les protegerá adecuadamente y corren peligro de muerte! Debe procurarse que exista siempre la mayor distancia posible entre el conductor y el volante, y entre el acompañante y el tablero de instrumentos.
- Ajuste el asiento del conductor o del acompañante únicamente con el vehículo detenido. De lo contrario, puede que el asiento se desajuste durante la conducción provocando una situación de peligro con el consiguiente riesgo de sufrir graves lesiones. Además, al ajustar el asiento durante la marcha se adopta una posición incorrecta (peligro de muerte).
- A la hora de montar un asiento para niños en el asiento del acompañante se han de tener en cuenta normas específicas. Al realizar el montaje, obsérvense las advertencias descritas en el ⇒ página 46, “Seguridad infantil”. ■

## Apoyacabezas

### Ajuste correcto de los apoyacabezas

El ajuste correcto de los apoyacabezas forma parte de la protección de los ocupantes y puede evitar lesiones en la mayoría de los casos de accidente.

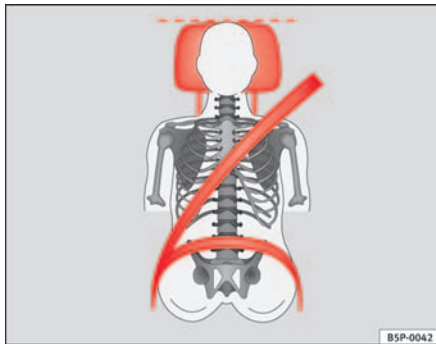

Fig. 69 Visto de frente: apoyacabezas y cinturón ajustados correctamente

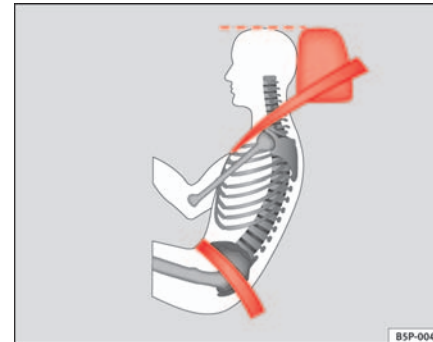

Fig. 70 Visto de lado: apoyacabezas y cinturón ajustados correctamente

- Ajuste el apoyacabezas de modo que el borde superior del mismo quede a la misma altura que la parte superior de la cabeza, como mínimo a la altura de los ojos. ⇒ fig. 69 y ⇒ fig. 70.

Ajuste de los apoyacabezas ⇒ página 110.

### ⚠ ¡ATENCIÓN!

- Si se circula con los apoyacabezas desmontados o mal ajustados, aumenta el riesgo de sufrir heridas graves.
- El ajuste incorrecto de los apoyacabezas puede ocasionar la muerte en caso de colisión o de accidente.
- Los apoyacabezas mal ajustados aumentan el riesgo de sufrir lesiones en caso de frenazos bruscos o maniobras inesperadas.
- Los apoyacabezas deben ir siempre correctamente ajustados según la estatura de los ocupantes. ■

## Ajuste o desmontaje de los apoyacabezas

Los apoyacabezas se pueden ajustar desplazándolos verticalmente.

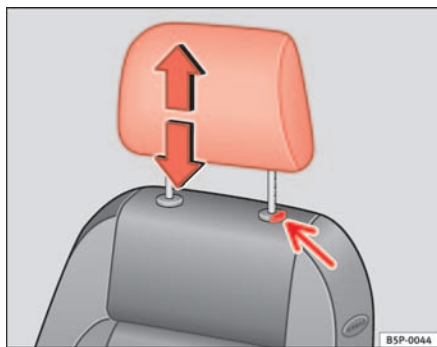

Fig. 71 Ajuste o desmontaje del apoyacabezas

### Ajustar la altura (asientos delanteros)

- Agarre el apoyacabezas por los laterales y tire hacia arriba hasta la posición deseada.
- Para bajar el apoyacabezas, presione la tecla y empuje hacia abajo.
- Asegúrese de que ha encastrado bien en una de las posiciones.

### Ajustar altura (plazas exteriores traseras)

- Agarre el apoyacabezas por los laterales y desplácelo hacia arriba o hacia abajo hasta la posición deseada.

- Asegúrese de que el apoyacabezas ha encastrado en una de las posiciones.

### Ajustar la altura (asiento central trasero)

- Agarre el apoyacabezas por los laterales y tire hacia arriba hasta la posición de uso.
- Para bajar el apoyacabezas, presione la tecla y empuje hacia abajo.
- Asegúrese de que el apoyacabezas ha encastrado bien en una de las posiciones. ⇒ página 14

### Regulación de inclinación (asientos delanteros)

- Presione hacia delante o hacia atrás el apoyacabezas hasta la posición deseada.

### Desmontar los apoyacabezas

- Tire del apoyacabezas hasta el tope superior.
- Pulse la tecla ⇒ fig. 71 (flecha).
- Mantenga la tecla pulsada y extraiga al mismo tiempo el apoyacabezas.

### Montar los apoyacabezas

- Monte el apoyacabezas en los orificios previstos en el respaldo correspondiente.
- Empuje el apoyacabezas hacia abajo.
- Ajuste el apoyacabezas conforme a la estatura del ocupante ⇒ página 13



### ⚠ ¡ATENCIÓN!

- No circule nunca con el apoyacabezas desmontado, corre el peligro de sufrir graves lesiones.
- No circule nunca con los apoyacabezas traseros en posición de no uso, corre el peligro de sufrir graves lesiones.
- Después del montaje ajuste los apoyacabezas correctamente conforme a la estatura del ocupante para garantizar la máxima protección posible.
- Observe las indicaciones de advertencia de la ⇒ página 109, “Ajuste correcto de los apoyacabezas”.



#### Nota

- Para montar y desmontar los apoyacabezas traseros, incline ligeramente hacia delante el respaldo del asiento.
- Al montar de nuevo el apoyacabezas, introduzca los tubos al máximo en sus guías sin oprimir la tecla. ■

## Asientos delanteros

### Ajuste de los asientos delanteros

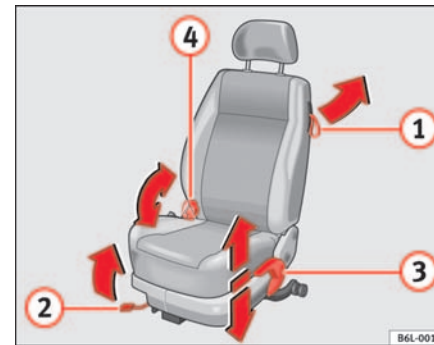

Fig. 72 Mandos del asiento delantero izquierdo

#### ① Abatir y levantar el respaldo de los asientos\* (en vehículos con dos puertas sin función Easy - Entry\*)<sup>4)</sup>

- Para **abatir** el respaldo, tire de la palanca ② hacia arriba, en la dirección de la flecha y empuje el respaldo hacia delante.
- Para **levantar** el respaldo, empujelo hacia atrás ▶

<sup>4)</sup> Función Easy Entry

### ① Abatir y levantar el respaldo de los asientos (en vehículos con dos puertas con función Easy - Entry\*)<sup>4)</sup>

- Para **abatir** el respaldo, tire de la palanca ② hacia arriba, en la dirección de la flecha y empuje el respaldo hacia delante. Al mismo tiempo puede desplazar el asiento hacia delante para facilitar el acceso a las plazas traseras del vehículo.
- Para **levantar** el respaldo, desplace primero el asiento **completamente** hacia atrás.

### ② Ajuste longitudinal del asiento

- Tire de la palanca hacia arriba y desplace el asiento hacia delante o hacia atrás.
- Suelte la palanca ① y siga desplazando el asiento hasta que encastre.

### ③ Ajuste de la altura del asiento\*

- Mueva la palanca hacia arriba o hacia abajo partiendo de la posición básica (en caso necesario, varias veces). El asiento subirá o bajará paulatinamente.

### ④ Ajuste de la inclinación del respaldo

- No ejerza fuerza sobre el respaldo y gire la rueda.

La función Easy-Entry facilita el acceso a las plazas traseras del vehículo. Antes de levantar el respaldo, devuelva la banqueta del asiento a la posición original. El asiento encastra en cuanto levante el respaldo del mismo.

### ¡ATENCIÓN!

- Durante la marcha no se debe ajustar jamás el asiento del conductor o del acompañante. Al realizar el ajuste durante la marcha se adopta una posición incorrecta con el consiguiente peligro de muerte. Ajuste el asiento del conductor o del acompañante únicamente con el vehículo parado.
- Para reducir el riesgo de lesiones en caso de frenazos bruscos o de accidente, no conduzca nunca con el respaldo excesivamente inclinado hacia atrás. El cinturón de seguridad sólo garantiza una protección óptima cuando el respaldo va en posición vertical y los ocupantes llevan puestos los cinturones de seguridad de forma correcta. Cuanto más inclinado hacia atrás esté el respaldo del asiento, mayor será el peligro de sufrir lesiones por llevar mal puesto el cinturón.
- Actúe con precaución al ajustar el asiento longitudinalmente o en altura. Si se hace sin prestar atención o de modo incontrolado, podrían producirse magulladuras. ■

## Asientos térmicos\*

La banqueta y el respaldo de los asientos delanteros están equipados con calefacción eléctrica.



Fig. 73 Ruedecillas moleteadas de la calefacción de los asientos delanteros

- Gire la ruedecilla correspondiente ⇒ fig. 73 para encender la calefacción del asiento. En la posición **0** la calefacción del asiento está desconectada.

La calefacción sólo funciona con el encendido conectado. Con la ruedecilla izquierda se regula la calefacción del asiento izquierdo y con la derecha la del asiento derecho.

### ¡Cuidado!

Para que los elementos calefactores de los asientos térmicos no resulten deteriorados, se debe evitar ponerse de rodillas en los asientos o someter la banqueta o el respaldo de los mismos a cargas excesivas concentradas en un solo punto. ■

## Asientos traseros

### Abatir el asiento trasero

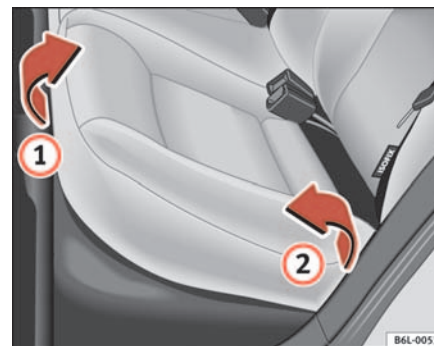

Fig. 74 Levantar el cojín del asiento trasero

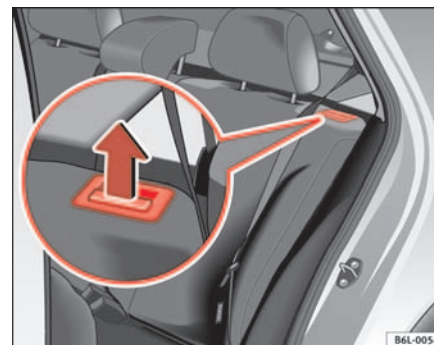

Fig. 75 Tecla de desbloqueo del respaldo trasero ▶

### Abatir el asiento

- Desmonte los apoyacabezas.⇒ página 110
- Tire del borde delantero del cojín del asiento ⇒ **página 113, fig. 74** ① hacia arriba en la dirección de la flecha.
- Levante el cojín ② hacia delante en la dirección de la flecha.
- Tire de la tecla de desbloqueo ⇒ **página 113, fig. 75** en la dirección de la flecha y abata el respaldo hacia delante.
- Introduzca los apoyacabezas en las fijaciones previstas para ello.

### Levantar el asiento

- Extraiga los apoyacabezas de su fijación en el cojín del asiento.
- Levante el respaldo hasta que encastre correctamente en los bloqueos.
- Compruebe que quede bien encajado.
- Monte de nuevo los apoyacabezas traseros ⇒ página 110.
- Baje el cojín y empújelo hacia atrás por debajo de los cierres del cinturón.
- Presione la parte delantera del cojín hacia abajo.

En los asientos traseros divididos<sup>5)</sup> el respaldo y el cojín se pueden abatir y levantar respectivamente en dos partes.

<sup>5)</sup> Equipamiento opcional

### ⚠ ¡ATENCIÓN!

- ¡Actúe con precaución al levantar el respaldo! Si se hace sin prestar atención o de modo incontrolado, podrían producirse magulladuras.
- No aprisionar o dañar los cinturones de seguridad al levantar el respaldo.
- Después de levantar el respaldo, hay que comprobar que ha quedado correctamente bloqueado.
- El cinturón de seguridad automático de tres puntos de anclaje sólo puede funcionar de forma adecuada cuando el respaldo de la plaza central trasera está encastrado correctamente. ■

## Portaobjetos

### Portaobjetos del lado del acompañante



Fig. 76 Lado del acompañante: portaobjetos ▶

El compartimento se puede abrir tirando de la maneta ⇒ página 114, fig. 76.

### ⚠ ¡ATENCIÓN!

La tapa del compartimento debe permanecer siempre cerrada durante la marcha para evitar las posibles lesiones que pueda causar en caso de una maniobra brusca de frenado o en caso de accidente. ■

## Compartimento para objetos lado conductor

Existe un compartimento para objetos en el lado del conductor

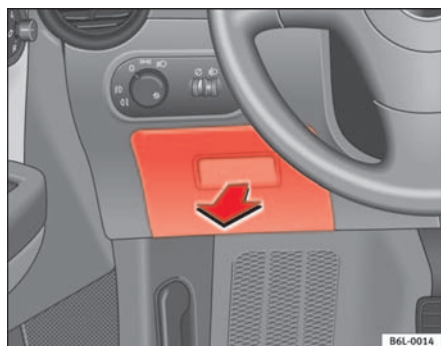

Fig. 77 Compartimento lado conductor

Para abrir el compartimento, tire hacia afuera ⇒ fig. 77 ■

## Cajón portaobjetos bajo asiento delantero derecho\*

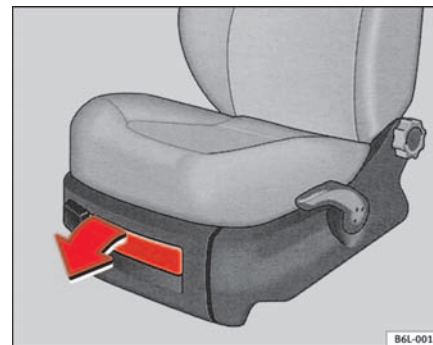

Fig. 78 Portaobjetos debajo del asiento delantero derecho

### Para abrir

- Presione el pulsador y tire hacia fuera, acompañándolo con la mano.

### Para cerrar

- Presione hacia dentro hasta que encastre. ■

### Portabebidas delantero\*



Fig. 79 Portabebidas delantero en la consola central

#### Para abrir

- Pulse sobre el borde del portabebidas, éste se abre por efecto del muelle.

#### Para cerrar

- Presione el portabebidas hasta que quede completamente cerrado.

### ⚠ ¡ATENCIÓN!

- No coloque bebidas calientes en los portabebidas. En caso de realizar una maniobra repentina o incluso una normal, al frenar bruscamente o en caso de accidente pueden derramarse las bebidas y corre el riesgo de sufrir quemaduras.
- No utilice recipientes de material duro (p.ej. vidrio, porcelana), ya que éstos podrían producir lesiones en caso de accidente.

### ⚠ ¡ATENCIÓN! (continuación)

- Durante la marcha el portabebidas deberá permanecer siempre cerrado, para evitar riesgos en caso de frenazo repentino o accidente. ■

### Portabebidas trasero\*

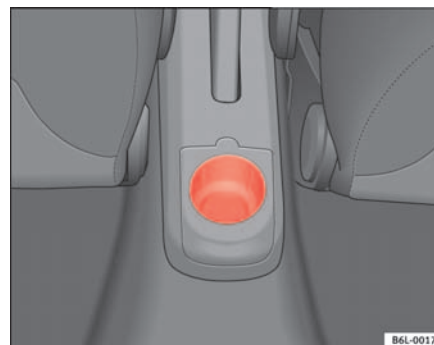

Fig. 80 Portabebidas en la consola central

En la parte posterior de la consola central, detrás del freno de mano, va incorporado un portabebidas\*⇒ fig. 80 ■

## Cenicero, encendedor y toma de corriente

### Cenicero delantero

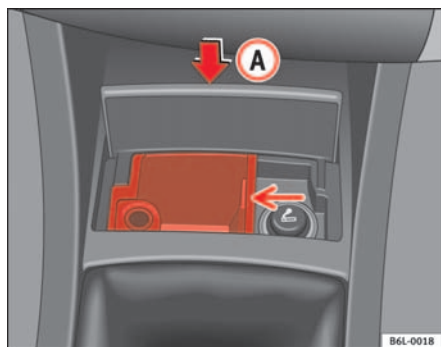

Fig. 81

#### Apertura

- Pulse la parte inferior de la tapa del cenicero **A** ⇒ fig. 81 y ésta se abre automáticamente por efecto del muelle.

#### Vaciar el cenicero

- Tome el cenicero por el lado derecho y extráigalo hacia arriba.

#### Colocación

- Introduzca el cenicero a presión en el soporte.

#### Cierre

- Mueva la tapa del cenicero en dirección al cambio de marchas hasta que ésta quede encajada.

**¡ATENCIÓN!**

No deposite jamás papel en el cenicero. La ceniza caliente puede prender el papel y provocar un incendio. ■

### Encendedor

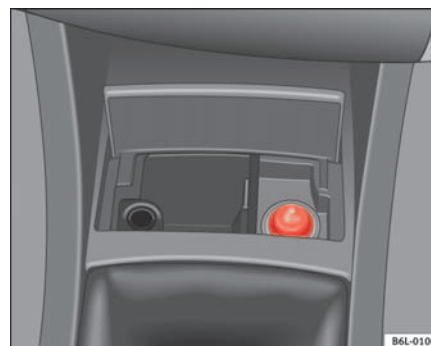

Fig. 82 Encendedor

- Presione el encendedor ⇒ fig. 82 para activarlo ⇒ **⚠**.
- Espere a que el encendedor salte.
- Extraiga el encendedor y encienda el cigarrillo con la espiral incandescente. ▶

 ¡ATENCIÓN!

- El uso indebido del encendedor puede provocar serias heridas e incluso un incendio.
- Utilice el encendedor con precaución. El uso negligente y descontrolado del encendedor puede causar quemaduras y graves lesiones.
- El encendedor funciona también con el encendido desconectado y sin tener la llave en el contacto. Por ello, no se debe dejar niños solos en el vehículo, pues podrían provocar un incendio. ■

### Toma de corriente

La toma de corriente de 12 voltios del encendedor también se puede utilizar para cualquier otro accesorio eléctrico con absorción de potencia de hasta 120 vatios. Con el motor parado, sin embargo, se irá descargando la batería del vehículo. Para más información ⇒ página 174

 ¡ATENCIÓN!

**Las tomas de corriente y los accesorios conectados funcionan también con el encendido desconectado y sin la llave en el encendido. El uso indebido de las tomas de corriente y de los accesorios eléctricos pueden ocasionar lesiones graves y provocar un incendio. Por ello, no se debe dejar niños solos en el vehículo, pues corren peligro de sufrir lesiones.**

 **Nota**

- La batería se irá descargando si hay accesorios eléctricos conectados estando el motor parado.
- Antes de adquirir cualquier accesorio consulte las indicaciones del ⇒ página 174. ■

## Triángulo de preseñalización, botiquín y extintor de incendios

### Botiquín, triángulo de preseñalización y extintor de incendios

En algunos países es obligatorio el uso del triángulo reflectante señalizador para casos de emergencia. También el botiquín para curas y lámparas de repuesto.

El botiquín y el extintor pueden ir alojados en el maletero, en los huecos laterales sujetos con velcro.

El triángulo de preseñalización puede ir alojado en la pared posterior del maletero, sujeto con cintas de goma.

 **Nota**

- El botiquín, el triángulo de preseñalización y el extintor de incendios no pertenece al equipo de serie del vehículo.
- El botiquín, el triángulo de preseñalización y el extintor de incendios deben responder a las exigencias legales.
- En el caso del botiquín deberá tener en cuenta la fecha de caducidad del contenido.
- En el caso del extintor de incendios, asegúrese también de que funciona. Por ello, los extintores de incendios tienen que ser revisados. La fecha de la próxima revisión figura en la etiqueta adhesiva del extintor.
- Consulte antes de adquirir accesorios y repuestos las indicaciones de ⇒ página 174, “Accesorios, cambio de piezas y modificaciones” ■



## Maletero

### Transporte de objetos

*Los objetos deben transportarse de manera segura.*

Para estar seguro de no perjudicar las propiedades de marcha del vehículo, tenga en cuenta lo siguiente:

- Procure distribuir la carga uniformemente.
- Disponga los objetos pesados en la parte delantera del maletero.
- Asegure los objetos que transporta en el maletero fijándolos con cintas a las anillas de amarre.

#### ¡ATENCIÓN!

- El equipaje o cualquier otro objeto que vaya suelto en el vehículo podría ocasionar lesiones.
- Los objetos sueltos en el maletero pueden desplazarse y modificar las propiedades de marcha del vehículo.
- Los objetos sueltos transportados en el habitáculo pueden salir proyectados hacia delante en caso de maniobras bruscas o de accidente y causar lesiones a los ocupantes.
- Transporte siempre los objetos en el maletero y utilice cintas de sujeción apropiadas para los objetos pesados.
- A la hora de transportar objetos pesados tenga en cuenta que un desplazamiento del centro de gravedad repercute en las propiedades de marcha.
- Tenga en cuenta las indicaciones para una conducción segura ⇒ **página 7, “Conducción segura”**.

#### ¡Cuidado!

Los filamentos eléctricos de la luneta térmica pueden resultar deteriorados por el roce de los objetos transportados sobre el tapamaletero.

#### Nota

Para que el aire viciado del interior del vehículo pueda salir, procure no cubrir las ranuras de ventilación situadas delante de las ventanillas laterales traseras. ■

### Anillas de amarre\*

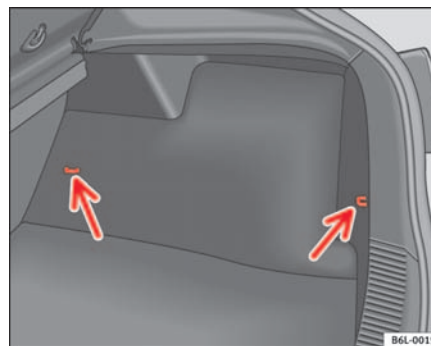

**Fig. 83 Anillas de amarre**

En el maletero van dispuestas cuatro anillas ⇒ **fig. 83** (véanse las flechas) para fijar objetos. Dos de las anillas se encuentran a los lados derecho e izquierdo, respectivamente, de la parte delantera del maletero. Las otras dos van junto al borde de carga del maletero.

Las anillas de amarre corresponden a la norma DIN 75410 ■

## Bandeja portaobjetos

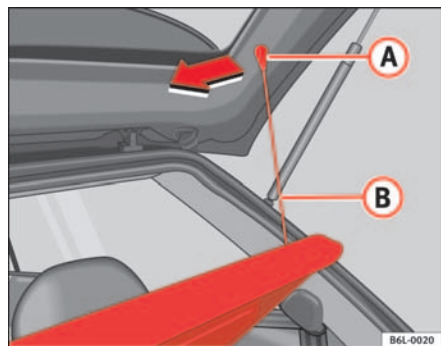

Fig. 84 Bandeja portaobjetos

### Extraer bandeja

- Desenganche los tirantes ⇒ fig. 84 **B** de los alojamientos **A**
- Extraiga la bandeja del alojamiento, en posición de reposo y tirando hacia fuera.

### ⚠ ¡ATENCIÓN!

No deposite objetos pesados y duros en la bandeja portaobjetos, ya que pondrían en peligro la integridad de los ocupantes, en caso de un frenazo brusco.

### **i** Nota

- Tenga en cuenta que, al depositar en la bandeja prendas de ropa, no quede reducida la visibilidad a través de la luneta posterior. ■

## Baca/Portaequipajes de techo\*

Cuando se haya de transportar alguna carga sobre el techo, deberá tenerse en cuenta lo siguiente:

- Por razones de seguridad sólo deben utilizarse las barras portaequipajes y los accesorios suministrados por los Servicios Oficiales SEAT.
- Es indispensable seguir exactamente las instrucciones de montaje incluidas con las barras, teniendo especial cuidado en posicionar la barra delantera sobre los alojamientos previstos en la carrocería y la barra posterior entre las marcas de la parte superior del marco de la puerta trasera, respetando además su posición respecto al sentido de marcha indicada en el manual de montaje. El no seguir estas instrucciones puede producir marcas sobre la carrocería.
- Se debe poner especial atención en el par de apriete de los tornillos de fijación y controlarlos después de un corto recorrido. Si fuera necesario, volver a apretar los tornillos y controlarlos de nuevo en los intervalos correspondientes.
- Distribuya la carga de modo uniforme. Para cada soporte de la baca portaobjetos, se autoriza una carga máxima de 40 kg, repartida uniformemente en toda la longitud. Sin embargo, no debe sobrepasarse la carga autorizada sobre el techo (inclusive el peso del sistema de soportes) de 75 kg, ni el peso total del vehículo. Véase el capítulo de “Datos Técnicos”.
- Al transportar objetos pesados o voluminosos sobre el techo, se ha de tener en cuenta que las condiciones de marcha varían a causa del desplazamiento del centro de gravedad del vehículo o al aumento de la superficie expuesta al viento. Por ello, se habrá de adaptar el modo de conducir y la velocidad a la nueva situación.
- En los vehículos con techo corredizo/deflector\*, asegúrese de que éste no golpee contra la carga del techo al abrirlo. ■

# Climatización

## Calefacción

### Mandos

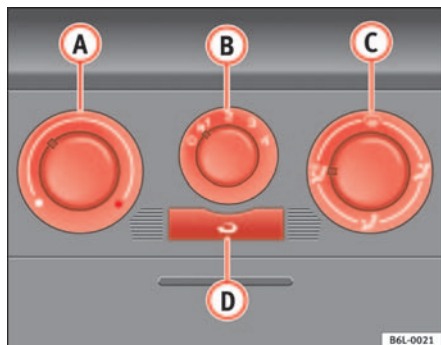

Fig. 85 Mandos de la calefacción en el tablero de instrumentos

- Con los reguladores ⇒ fig. 85 **A** y **C** y con el mando **B** se regula la temperatura, la distribución del aire y la velocidad de la turbina.
- Pulse la tecla **D**, para encender o apagar la recirculación de aire. Cuando la función está activa, la tecla se ilumina con una luz amarilla.

#### Temperatura

Con el mando **A** se determina el grado de calefacción. La temperatura que se desee para el habitáculo no puede ser inferior a la temperatura existente

en el exterior. Para alcanzar la máxima potencia calorífica y una descongelación rápida de los cristales, el motor debe estar a temperatura de servicio.

#### Ventilador

Con el mando **B** se puede regular el volumen de aire en 4 niveles. El ventilador debería funcionar siempre en el nivel más bajo cuando se circule a poca velocidad.

#### Distribución del aire

Con el regulador **C** se puede dirigir la corriente de aire en la dirección que se desee.

- ☞ – Distribución del aire hacia el parabrisas. Por motivos de seguridad, en esta posición **no** es posible conectar la recirculación de aire.
- ☞ – Distribución del aire hacia el pecho
- ☞ – Distribución del aire hacia la zona reposapiés.
- ☞ – Distribución del aire hacia el parabrisas y la zona reposapiés.

#### Recirculación de aire ☞

Con la recirculación de aire **D** conectada (el símbolo de la tecla ☞ se ilumina) se evita que los malos olores del exterior, por ejemplo, al atravesar un túnel o en un atasco, penetren en el habitáculo ⇒ ⚠.

Cuando las temperaturas exteriores son bajas, la recirculación de aire mejora el rendimiento de la calefacción, ya que se encarga de calentar el aire del habitáculo en lugar del aire que entra del exterior.

#### ⚠ ¡ATENCIÓN!

- Para su seguridad, es importante que ninguna ventana esté empañada o cubierta de hielo o nieve. Sólo así se puede garantizar una buena visibi- ▶

**⚠ ¡ATENCIÓN!** (continuación)

lidad. Por ello, es muy importante la utilización correcta de los sistemas de calefacción y ventilación, así como de las funciones de descongelación y desempañado de los cristales.

• Con la recirculación de aire conectada no entra aire fresco del exterior en el habitáculo. Además, si la calefacción está desconectada, los cristales pueden empañarse rápidamente. Por este motivo, no deje conectada la recirculación de aire demasiado tiempo (peligro de accidente).



**Nota**

- Tenga en cuenta las observaciones generales ⇒ página 130. ■

## Ventilación o calefacción del habitáculo

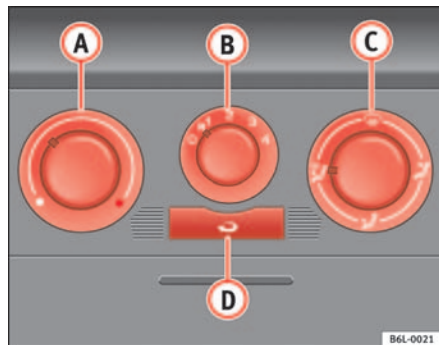

**Fig. 86** Mandos de la calefacción en el tablero de instrumentos

### Ventilación del habitáculo

- Gire el regulador de temperatura ⇒ fig. 86 **A** hacia la izquierda.
- Coloque el mando del ventilador **B** en uno de los niveles 1-4.
- Dirija la corriente de aire con el mando regulador de la distribución de aire **C** hacia la zona que desee.
- Abra los difusores de aire correspondientes.

### Calefacción del habitáculo

- Gire el regulador de la temperatura ⇒ fig. 86 **A** hacia la derecha hasta alcanzar el grado de calefacción deseado.
- Coloque el mando del ventilador **B** en uno de los niveles 1-4.
- Dirija la corriente de aire con el mando regulador de la distribución de aire **C** hacia la zona que desee.
- Abra los difusores de aire correspondientes.

### Descongelación del parabrisas

- Gire el regulador de la temperatura ⇒ fig. 86 **A** hacia la derecha hasta el nivel máximo de calefacción.
- Gire el mando del ventilador **B** hasta el nivel 4.
- Gire el mando de la distribución de aire hasta
- Cierre el difusor **3**.
- Abra y oriente el difusor **4** hacia las ventanas laterales

### Mantener desempañados el parabrisas y las ventanillas laterales

- Gire el regulador de temperatura ⇒ fig. 86 (A) hacia la zona de calefacción.
- Coloque el mando del ventilador (B) en uno de los niveles 2-3.
- Gire el mando de la distribución de aire hasta .
- Cierre los difusores (3).
- Abra y oriente los difusores (4) hacia las ventanas laterales.

Una vez desempañado y como medida de prevención se puede optar por posicionar el mando (C) en posición , consiguiendo de esta forma un mayor confort a la vez que se evita que se empañen de nuevo los cristales.

### Calefacción

Para alcanzar la máxima potencia calorífica y una descongelación rápida de los cristales, el motor debe estar a temperatura de servicio.



### Nota

Tenga en cuenta que la temperatura de líquido refrigerante del motor tiene que ser la óptima, para conseguir que el sistema de calefacción funcione correctamente (excepto en vehículos equipados con calefacción adicional\*) ■

### Difusores de aire

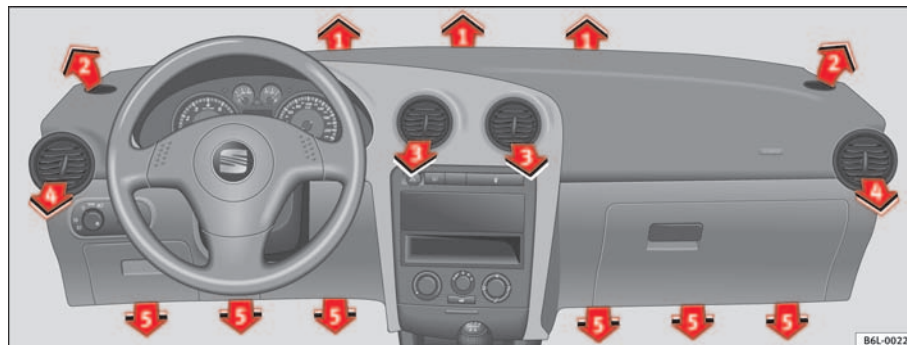





Fig. 87 Difusores de aire

Distribución del aire <sup>C</sup>

Mando en símbolo	Salida principal de aire por difusores:
	1,2
	5
	1, 2, 5
	3, 4

Los difusores <sup>3</sup> y <sup>4</sup> pueden cerrarse o abrirse individualmente y orientar el flujo del aire según la necesidad.

**Difusor cerrado:** mando de accionamiento en posición vertical.

**Difusor abierto:** mando de accionamiento en posición horizontal.

Basculando el difusor a través del mando de accionamiento, conseguiremos orientar la salida de aire según se desee. ■

## Aire acondicionado semiautomático (Climatic)

### Mandos

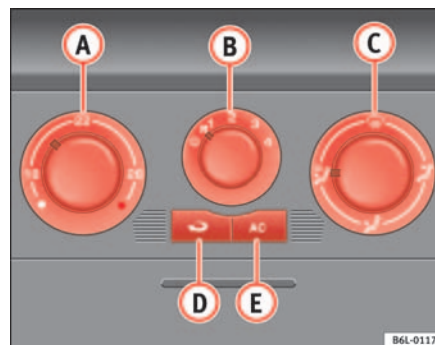



Fig. 88 Mandos del Aire Acondicionado en el tablero de instrumentos

El climatic sólo funciona estando el motor y el ventilador en marcha.

- Con los reguladores  $\Rightarrow$  fig. 88 <sup>A</sup> y <sup>C</sup> y con el mando <sup>B</sup> se regula la temperatura, la velocidad del ventilador y la distribución del aire.
- Pulse la tecla <sup>D</sup> o <sup>E</sup> para activar o desactivar la función correspondiente. Cuando la función está activa, se enciende un testigo en la tecla. ▶

- A Regulador de temperatura ⇒ página 125
- B Mando del ventilador. El volumen de aire tiene 4 niveles de ajuste. El ventilador debería funcionar siempre en el nivel más bajo cuando se circule a poca velocidad.
- C Regulador de la distribución de aire ⇒ página 125
- D Tecla de recirculación de aire  ⇒ página 126
- E Tecla  – Tecla de encendido de la refrigeración ⇒ página 125

### ¡ATENCIÓN!

Para su seguridad, es importante que ninguna ventana esté empañada o cubierta de hielo o nieve. Sólo así se puede garantizar una buena visibilidad. Por ello, es muy importante la utilización correcta de los sistemas de calefacción y ventilación, así como de las funciones de descongelación y desempañado de los cristales.

### Nota

Tenga en cuenta las observaciones generales . ■

## Calefacción o refrigeración del habitáculo

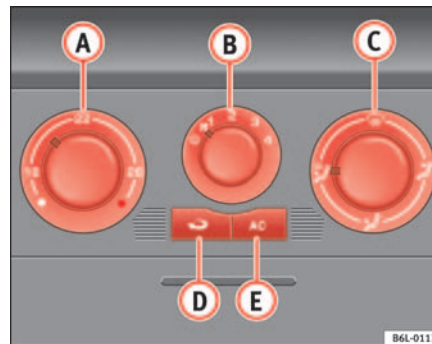













Fig. 89 Mandos del Aire Acondicionado en el tablero de instrumentos

### Calefacción del habitáculo

- Desconecte el sistema de refrigeración con la tecla ⇒ fig. 89  (se apaga el testigo de la tecla).
- Gire el regulador de temperatura  para ajustar la temperatura deseada en el habitáculo. Se recomienda ajustar una temperatura de 22° C.
- Sitúe el mando del ventilador en uno de los niveles 1-4.
- Con el regulador de la distribución de aire  dirija el caudal de aire en la dirección que desee:  (hacia el parabrisas),  (hacia el pecho),  (hacia la zona reposapiés) y  (hacia el parabrisas y la zona reposapiés). ▶

### Refrigeración del habitáculo

- Conecte el sistema de refrigeración con la tecla  (la luz de la tecla *tiene que* encenderse).
- Gire el regulador de la temperatura hasta alcanzar la temperatura interior deseada.
- Sitúe el mando de la turbina en uno de los niveles 1-4.
- Con el regulador de la distribución de aire dirija el caudal de aire en la dirección que desee:  (hacia el parabrisas),  (hacia el pecho),  (hacia la zona reposapiés) y  (hacia el parabrisas y la zona reposapiés).

### Calefacción

Para alcanzar la máxima potencia calorífica y una descongelación rápida de los cristales, el motor debe estar a temperatura de servicio.

### Refrigeración

Con el aire acondicionado en funcionamiento bajan la temperatura y la humedad en el habitáculo. De esta forma, si la humedad exterior es extrema, el aire acondicionado evita que los cristales se empañen y aumenta el confort de los ocupantes.

Si el aire acondicionado no funciona puede deberse a las siguientes causas:

- El motor está parado.
- El ventilador de ventilación está desconectada.
- La temperatura exterior es inferior a +5 °C.
- El compresor del aire acondicionado se ha desconectado temporalmente, debido al aumento de temperatura del líquido refrigerante del motor.
- El fusible del climatizador está averiado.
- El vehículo presenta otro tipo de avería. Haga revisar el climatizador en un taller especializado. ■

### Recirculación de aire

*Con la recirculación de aire conectada se evita que entre aire contaminado del exterior al interior del vehículo.*

Con la recirculación de aire en marcha ⇒ [página 125, fig. 89](#)  (se enciende un testigo en la tecla), se evita que los malos olores del exterior, por ejemplo, al atravesar un túnel o en un atasco, penetren en el habitáculo.

Cuando las temperaturas exteriores son bajas, la recirculación de aire mejora el rendimiento de la calefacción, ya que se encarga de calentar el aire del habitáculo en lugar del aire que entra del exterior.

Cuando las temperaturas exteriores son altas, la recirculación de aire mejora el rendimiento de la refrigeración, ya que es el aire del habitáculo el que se refresca y no el aire procedente del exterior.

Por motivos de seguridad, **no** es posible conectar la recirculación de aire cuando se ajuste el regulador de la distribución de aire hacia el parabrisas .

### ¡ATENCIÓN!

**Con la recirculación de aire conectada no entra aire fresco del exterior en el habitáculo. Además, si el climatizador está desconectado, los cristales pueden empañarse rápidamente. Por este motivo, no deje conectada la recirculación de aire demasiado tiempo (peligro de accidente).**

### Nota

Al engranar la marcha atrás se conecta automáticamente la recirculación del aire para que al retroceder no entren los gases de escape en el vehículo. El testigo de control de la tecla  no se enciende. ■



## Uso económico del aire acondicionado

Con el aire acondicionado conectado, el compresor consume potencia del motor e influye en el consumo de combustible. Tenga en cuenta los siguientes puntos con objeto de tener el equipo funcionando el menor tiempo posible.

- Si el habitáculo se ha calentado excesivamente, debido a una intensa radiación solar, conviene abrir las ventanillas o las puertas para dejar salir el aire caliente.
- Durante la marcha no debería estar conectado el aire acondicionado si están abierta las ventanillas o el techo abrible.\* ■

## Climatronic

### Mandos

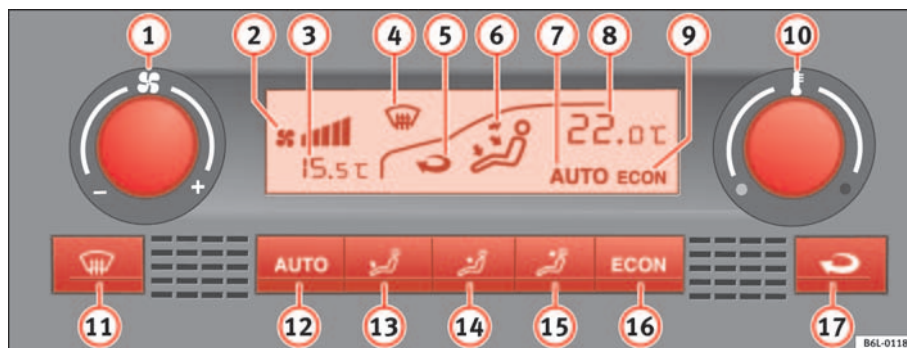







Fig. 90 Mandos del Climatronic en el tablero de instrumentos

El climatizador sólo funciona estando el motor y la turbina en marcha.

- Gire el regulador de la temperatura ⇒ fig. 90 (10) para ajustar la temperatura.
- Cuando pulse una tecla se activará la función correspondiente. Mientras la función está activa, se visualiza un símbolo en la pantalla. Para desconectar la función, pulse la tecla de nuevo. ▶

- ① Regulador de la velocidad del ventilador y ON / OFF del sistema.
- ② Indicador del nivel del ventilador
- ③ Indicador de la temperatura exterior
- ④ Indicador de descongelación del parabrisas
- ⑤ Indicador de la función de recirculación de aire
- ⑥ Indicador de la dirección del caudal del aire
- ⑦ Indicación **AUTO** (funcionamiento automático)
- ⑧ Indicador de la temperatura interior seleccionada
- ⑨ Indicación **ECON** (refrigeración desconectada)
- ⑩ Regulador de la temperatura interior
- ⑪ Tecla  – Función de descongelación del parabrisas. El aire que se aspira del exterior se dirige hacia el parabrisas. La función de recirculación de aire se desconecta en cuanto se conecta la de descongelación. A temperaturas superiores a 3 °C se conecta la refrigeración automáticamente para deshumedecer el aire.
- ⑫ Tecla **AUTO** – Ajuste automático de la temperatura, de la ventilación y de la distribución de aire ⇒ página 128
- ⑬ Tecla  – Distribución del aire hacia la zona reposapiés
- ⑭ Tecla  – Distribución del aire hacia el pecho
- ⑮ Tecla  – Distribución del aire hacia la zona de la cabeza
- ⑯ Tecla **ECON** – Para conectar el modo económico. Cuando el testigo de la tecla está encendido, la refrigeración está desconectada para ahorrar combustible.
- ⑰ Tecla  – Recirculación de aire manual

### ¡ATENCIÓN!

Para su seguridad, es importante que ninguna ventana esté empañada o cubierta de hielo o nieve. Sólo así se puede garantizar una buena visibilidad. Por ello, es muy importante la utilización correcta de los sistemas de calefacción y ventilación, así como de las funciones de descongelación y desempañado de los cristales.

### Nota

Tenga en cuenta las observaciones generales . ■

## Modo automático

*En este modo se regulan automáticamente la temperatura, el volumen y la distribución del aire para alcanzar lo antes posible una temperatura programada y mantenerla constante.*

### Activar el modo automático

- Pulse la tecla **AUTO**. Se visualiza la indicación ⇒ [página 127](#), [fig. 90](#) **7**.
- Gire el regulador de temperatura para ajustar la temperatura deseada en el habitáculo. Se recomienda ajustar una temperatura de 22° C (72° F).

En el modo automático y con una temperatura de 22° C (72° F), se consigue rápidamente un clima agradable en el habitáculo. Por este motivo, le recomendamos no modificar este ajuste, a no ser que el propio bienestar o determinadas circunstancias exijan lo contrario. La temperatura del habitáculo puede ajustarse entre +18° C (64° F) y +29° C (86° F). Si se selecciona una temperatura inferior o superior a estos valores, en la pantalla aparecerá **LO** o **HI** respectivamente. Estos son valores aproximados, que pueden variar mínimamente en función de las condiciones climáticas externas.

El Climatronic mantiene una temperatura constante. Para ello, regula automáticamente la temperatura del aire que va saliendo, las revoluciones del ventilador y la distribución del aire. Este sistema también tiene en cuenta la intensidad de la radiación solar, por lo que no es necesario realizar un reajuste manual. De ahí que el **modo automático** ofrezca casi siempre las 

mejores condiciones para el bienestar de los ocupantes en todas las estaciones del año.

El modo automático se desconecta pulsando alguna de las teclas de la distribución de aire, el ventilador o la tecla **ECON**. La temperatura se seguirá regulando. ■

## Modo manual

*En el modo manual se puede ajustar la temperatura, el volumen y la distribución de aire que se desee.*

### Activar el modo manual

- Pulse una de las teclas ⇒ [página 127](#), [fig. 90](#) **13** a **15** o gire el regulador del ventilador **1**. Se apaga la indicación **7**.

### Temperatura

La temperatura del habitáculo puede ajustarse entre +18° C (64° F) y +29° C (86° F). Estos son valores aproximados, que pueden variar mínimamente en función de las condiciones climáticas externas.

Si se seleccionan temperaturas inferiores a 18° C (64° C), en la pantalla aparece la indicación **LO**. La refrigeración funcionará a su máxima potencia y no se regula la temperatura.



Si se seleccionan temperaturas por encima de 29° C (86° F), en la pantalla aparece la indicación **HI**. La calefacción funciona a máxima potencia y no se regula la temperatura.

### Ventilador

El ventilador puede ajustarse sin escalonamientos por medio del regulador **1**. La turbina debería funcionar siempre en el nivel inferior para que siempre entre aire fresco en el habitáculo. Si el ventilador está apagado (en la pantalla no se indica ningún nivel **2**) y gira el regulador de la misma aún

más hacia la izquierda, se apaga el Climatronic. En tal caso aparecerá **OFF** en la pantalla.

### Distribución del aire



Con las teclas ,  y  puede regularse la distribución de aire. Además, se pueden abrir o cerrar algunos de los difusores de aire por separado.

### Conectar y desconectar la refrigeración

Con la tecla **ECON** se puede desconectar la refrigeración para ahorrar combustible. La temperatura se seguirá regulando. Sólo se podrá alcanzar la temperatura ajustada si es mayor que la temperatura exterior. ■

## Recirculación de aire

*Con la recirculación de aire conectada se evita que entre aire contaminado del exterior al interior del vehículo.*

- Pulse la tecla  para conectar o desconectar la recirculación de aire. Está conectada si aparece el símbolo  ⇒ [página 127](#), [fig. 90](#) **5** en la pantalla.

Con la recirculación de aire conectada se evita que los malos olores del exterior, por ejemplo, al atravesar un túnel o en un atasco, penetren en el habitáculo.

Cuando las temperaturas exteriores son bajas, la recirculación de aire mejora el rendimiento de la calefacción, ya que se encarga de calentar el aire del habitáculo en lugar del aire que entra del exterior.

Cuando las temperaturas exteriores son altas, la recirculación de aire mejora el rendimiento de la refrigeración, ya que es el aire del habitáculo el que se refresca y no el aire procedente del exterior. ▶

Por motivos de seguridad, **no** es posible conectar la recirculación de aire cuando se ajuste el regulador de la distribución de aire hacia el parabrisas .

### ¡ATENCIÓN!

**Con la recirculación de aire conectada no entra aire fresco del exterior en el habitáculo. Además, si el climatizador está desconectado, los cristales pueden empañarse rápidamente. Por este motivo, no deje conectada la recirculación de aire demasiado tiempo (peligro de accidente).**

### Nota

Al engranar la marcha atrás se conecta automáticamente la recirculación del aire para que al retroceder no entren los gases de escape en el vehículo. En este caso no aparece el símbolo  de la recirculación de aire en la pantalla. ■

## Observaciones generales

### El filtro de impurezas

Mediante este filtro (filtro de partículas y de carbón activo) se retienen o reducen las impurezas del aire exterior (p. ej., el polvo o el polen).

El filtro de impurezas debe cambiarse según los intervalos previstos en el Plan de Inspección y Mantenimiento, para que no disminuya el rendimiento del climatizador.

Si el filtro deja de funcionar correctamente antes de lo previsto, por circular por zonas donde el aire exterior está muy contaminado, realícese el cambio también entre los intervalos previstos.

### ¡Cuidado!

- Cuando tenga la impresión de que se ha averiado el climatizador, desconéctelo pulsando la tecla **[ECON]** para evitar posibles daños y acuda a un taller especializado para que revisen el sistema.
- Cualquier reparación del climatizador requiere conocimientos y herramientas especiales. Por esta razón, en caso de anomalía, acuda a un taller especializado.

### Nota

- Cuando la humedad y la temperatura del aire exterior sean elevadas, es posible que gotee **agua condensada** del evaporador del sistema de refrigeración, formándose un pequeño charco bajo el vehículo, esto es normal y no significa que haya una fuga.
- Para no perjudicar el rendimiento de la calefacción o de la refrigeración y para evitar que se empañen los cristales, la entrada de aire delante del parabrisas no debe quedar obstruida por hielo, nieve u hojas.
- El aire que sale por los difusores y que circula por todo el habitáculo es absorbido a través de las ranuras dispuestas a tal efecto. Por ello, dichas ranuras no deberán obstruirse con prendas de vestir o similares.
- El rendimiento óptimo del climatizador se consigue con las ventanillas y el techo corredizo/deflector\* cerrados. No obstante, si la temperatura del habitáculo es excesiva por haber estado expuesto al sol, puede acelerarse el proceso de refrigeración abriendo brevemente las ventanillas.
- Estando la recirculación de aire conectada no se debería fumar, pues el humo que aspira el sistema recalca en el evaporador del grupo refrigerador produciendo olores desagradables.
- A bajas temperaturas exteriores se desconecta el compresor automáticamente. No pudiendo conectarse tampoco en la tecla **[AUTO]**.
- Es aconsejable conectar el aire acondicionado al menos una vez al mes, para que las juntas del sistema se lubriquen y prevenir la aparición de fugas. Si observa una disminución en la potencia frigorífica, diríjase a un Servicio Técnico para comprobar el sistema. ▶

- Para un correcto funcionamiento del sistema, no obstruir la rejilla situada entre la tecla **AUTO** y la tecla .
- Cuando se requiere un esfuerzo extremo del motor, se desconectará el compresor momentáneamente. ■

## Conducción

### Dirección

#### Ajuste de la posición del volante

Se pueden regular la altura y longitud del volante sin escalonamientos.

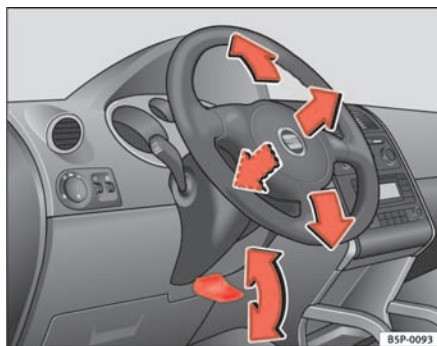

Fig. 91 Ajuste de la posición del volante

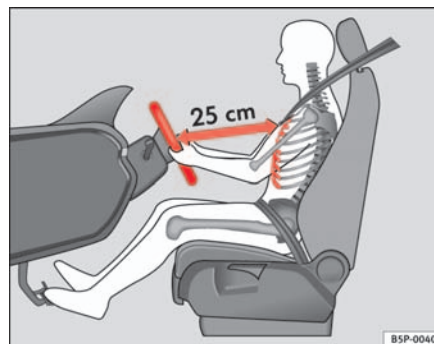

Fig. 92 Posición correcta del conductor

- Ajuste correctamente el asiento del conductor.
- Tire hacia abajo de la palanca ⇒ fig. 91 situada debajo de la columna de dirección ⇒ ⚠.
- Ajuste el volante hasta alcanzar la posición deseada ⇒ fig. 92.
- A continuación, tire con fuerza de la palanca hacia arriba ⇒ ⚠.

#### ⚠ ¡ATENCIÓN!

- Un uso indebido del ajuste de la posición del volante y una posición incorrecta al sentarse pueden provocar graves lesiones.
- Para evitar situaciones de peligro durante la conducción o accidentes, ajuste el volante sólo con el vehículo parado. ▶

**⚠ ¡ATENCIÓN!** (continuación)

- Ajuste el asiento del conductor o el volante de modo que quede una distancia mínima de 25 cm entre el volante y el tórax → [página 132](#), [fig. 92](#). ¡Si no respeta la distancia mínima, el airbag no le protegerá adecuadamente y corre peligro de muerte!
- Si su constitución física le impide mantener una distancia mínima de 25 cm, póngase en contacto con un Servicio Técnico, donde le ayudarán comprobando si es necesario realizar determinadas modificaciones especiales.
- Si se ajusta el volante de forma que quede más orientado en dirección al rostro, se limita la protección que ofrece el airbag del conductor en caso de accidente. Asegúrese de que el volante apunta en dirección al tórax.
- Durante la conducción, sujete siempre el volante con las dos manos por la parte exterior del mismo (posición equivalente a las 9 y las 3 horas). No sujete nunca el volante en la posición equivalente a las 12 horas ni de ningún otro modo (p. ej., por el centro o la parte interior del volante). Porque en tales casos, si el airbag del conductor se dispara, éste podría sufrir graves lesiones en los brazos, las manos y la cabeza. ■

## Seguridad

### Programa electrónico de estabilización (ESP)\*

*Con ayuda del ESP se mejora la seguridad durante la conducción en situaciones límite de la dinámica de conducción.*

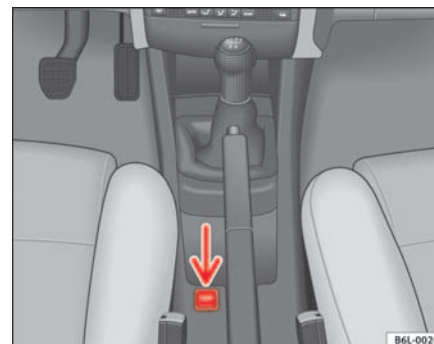

**Fig. 93** Detalle de la consola central: tecla ESP

El programa electrónico de estabilización (ESP) incluye el bloqueo electrónico del diferencial (EDS) y la regulación antipatinaje en la aceleración (TCS). El ESP funciona conjuntamente con el ABS. Si falla el ESP o el ABS se encienden ambos testigos de control.

El ESP se activa automáticamente al poner en marcha el motor.

Por lo general, el ESP debería estar siempre activado, y sólo se debe desactivar presionando la tecla → [fig. 93](#) **ESP** en aquellos casos en los que se desee que patinen las ruedas.

Por ejemplo:

- al conducir con cadenas para la nieve, ▶

- al conducir por nieve profunda o terreno blando,
- para desatascar el vehículo en vaivén.

A continuación se debe presionar la tecla para activar de nuevo el ESP.

Al desactivar el ESP se desconectan simultáneamente el TCS y el EDS. Es decir, que estos sistemas no están a disposición mientras el ESP permanezca desconectado.

#### Situaciones en las que se enciende o parpadea la tecla

- Se enciende durante aprox. 2 segundos al conectar el encendido, mientras se realiza un control de la función.
- Estando el vehículo en marcha el testigo parpadea cuando el ESP está actuando.
- Se enciende si existe una anomalía en el ESP.
- Se enciende si el ESP está desactivado.

#### ¡ATENCIÓN!

- **No se debe olvidar que el programa electrónico de estabilización (ESP) no puede superar los límites impuestos por la física. Téngase en cuenta este hecho sobre todo al circular por una carretera resbaladiza o mojada, o al circular con remolque.**
- **El estilo de conducción deberá adaptarse siempre al estado de la calzada y a las condiciones del tráfico. La mayor seguridad proporcionada por el ESP no deberá inducir a correr ningún riesgo.**
- **Tenga también en cuenta las advertencias relativas al ESP ⇒ página 149, "Tecnología inteligente". ■**

## Cerradura de encendido

### Posiciones de la llave de contacto

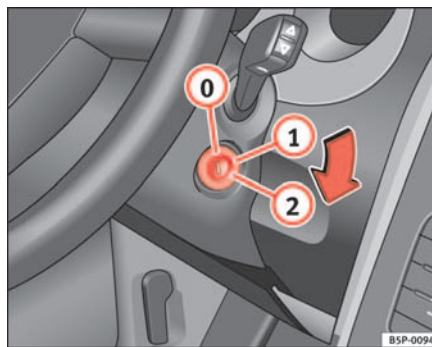





Fig. 94 Posiciones de la llave de contacto

#### Encendido desconectado, bloqueo de la dirección

En esta posición ⇒ fig. 94 el encendido y el motor están desconectados pudiéndose bloquear la dirección.

Para **bloquear la dirección** sin la llave en la cerradura de encendido, gire un poco el volante hasta que encastre de forma audible. Por lo general, debería bloquear la dirección siempre que abandone el vehículo. De esta forma dificultará que se lo roben. ⇒ .

#### Conectar el encendido o el sistema de precalentamiento

Gire la llave de contacto hasta esta posición y suéltela. Si no puede girar la llave de contacto, o sólo con mucha dificultad, de la posición  a la posición , mueva el volante de un lado a otro; de este modo se desbloquea el volante.



### Puesta en marcha ②

En esta posición se pone en marcha el motor. Al mismo tiempo se desconectan temporalmente los principales consumidores eléctricos.

Cada vez que arranque de nuevo el vehículo, tiene que girar la llave de contacto a la posición ①. El **bloqueo de repetición de arranque** de la cerradura de encendido impide que se pueda dañar el motor de arranque con el motor en marcha.

#### ¡ATENCIÓN!

- **¡No extraiga la llave de encendido de la cerradura hasta que el vehículo se haya detenido! De lo contrario, la dirección se puede bloquear de inmediato y existe peligro de accidente.**
- **Extraiga siempre la llave de contacto cuando abandone el vehículo, aunque sólo sea por un corto espacio de tiempo. Esto es de especial importancia si permanecen niños o personas desvalidas en el vehículo, pues podrían poner en marcha el motor o accionar equipamientos eléctricos como los elevelunas, con el consiguiente peligro de accidente.**
- **El uso no autorizado de la llave puede provocar que se arranque el motor o se accione algún equipamiento eléctrico (como los elevelunas) lo que podría ocasionar que alguien resultase gravemente herido.**

#### ¡Cuidado!

Únicamente estando el motor parado podrá accionar el motor de arranque (posición de la llave de encendido ②). ■

### Inmovilizador electrónico

*El inmovilizador electrónico impide que una persona no autorizada arranque el vehículo.*

En la llave hay un chip que desactiva el inmovilizador electrónico automáticamente cuando se introduce la llave en la cerradura.

El inmovilizador electrónico se activa automáticamente en cuanto se extrae la llave de la cerradura de encendido.

Por este motivo, su vehículo sólo se podrá poner en marcha con una llave original SEAT codificada correctamente.



#### Nota

Sólo si se utilizan llaves originales SEAT se puede garantizar un perfecto funcionamiento del vehículo. ■

### Arrancar y parar el motor

#### Arrancar el motor de gasolina

*El motor sólo se puede poner en marcha con la llave original SEAT correspondiente a su vehículo codificada correctamente.*

- Coloque la palanca del cambio en punto muerto, pise el pedal del embrague a fondo y manténgalo en esta posición para que el motor de arranque sólo accione el motor.
- Gire la llave de contacto a la posición ⇒ página 134 de arranque.

- Suelte la llave de contacto en cuanto se ponga en marcha el motor, el motor de arranque no debe girar al mismo tiempo.

Al poner en marcha un motor muy caliente, es posible que después de arrancar haya que pisar ligeramente el acelerador.

Cuando se arranca con el motor frío, después del arranque podría oírse un breve tableteo, ya que la compensación hidráulica del juego de válvulas ha de alcanzar aún la presión de aceite necesaria. Esto es normal y carece de importancia.

Si el motor no se pone en marcha de inmediato, habrá que interrumpir el proceso de arranque después de 10 segundos y repetirlo pasado medio minuto. Si a pesar de ello el motor no se pone en marcha, habrá que comprobar el fusible de la bomba de combustible ⇒ página 212, “Fusibles eléctricos”.

### ¡ATENCIÓN!

- **No arranque ni haga funcionar nunca el motor en recintos cerrados o que carezcan de ventilación. Uno de los gases de escape del motor es el monóxido de carbono, un gas tóxico, incoloro e inodoro cuya inhalación puede ocasionar la muerte. El monóxido de carbono puede ocasionar la pérdida del conocimiento y a causa de ello la muerte.**
- **No deje nunca el vehículo sin vigilancia con el motor en marcha.**
- **No utilice nunca “aerosoles para arranque en frío”, pues podrían explotar o causar un aumento repentino del régimen del motor y se correría el peligro de sufrir heridas.**

### ¡Cuidado!

- Con el motor frío, evite regímenes elevados de revoluciones, no pise a fondo el acelerador y no someta el motor a grandes esfuerzos, ya que podría resultar dañado.

- No se debe empujar o remolcar el vehículo para poner en marcha el motor durante más de 50 metros. Podría llegar combustible sin quemar al catalizador y dañarlo.
- Intente poner en marcha el vehículo con la ayuda de la batería de otro vehículo antes de intentarlo empujando o remolcando el vehículo. Tenga en cuenta y siga las indicaciones del ⇒ página 230, “Ayuda de arranque”.





### Nota relativa al medio ambiente

No caliente el motor haciéndolo funcionar con el vehículo parado. Emprenda la marcha de inmediato. De esta forma el motor alcanza antes su temperatura de servicio y se reducen las emisiones de gases. ■

## Arrancar el motor diesel

*El motor sólo se puede poner en marcha con la llave original SEAT correspondiente a su vehículo codificada correctamente.*

- Coloque la palanca del cambio en punto muerto, pise el pedal del embrague a fondo y manténgalo en esta posición para que el motor de arranque sólo accione el motor.
- Gire la llave de contacto a la posición de arranque.
- Gire la llave de contacto hasta la posición ⇒ página 134, fig. 94 . El testigo  se encenderá en caso de precalentamiento del motor.
- En cuanto se apague el testigo, gire la llave de encendido a la posición  para poner en marcha el motor y no pise el acelerador. ▶

- Suelte la llave de contacto en cuanto arranque el motor, el motor de arranque no debe girar al mismo tiempo.

Cuando se arranca con el motor frío, después del arranque podría oírse un breve tableteo, ya que la compensación hidráulica del juego de válvulas ha de alcanzar aún la presión de aceite necesaria. Esto es normal y carece de importancia.

Si tuviera problemas para arrancar el vehículo, consulte el ⇒ página 230.

### Sistema de precalentamiento para motores diesel

No debería estar conectado ninguno de los consumidores eléctricos principales durante el precalentamiento, ya que se descarga la batería de un modo innecesario.

Arranque el motor en cuanto se apague el testigo de precalentamiento ⇒ página 69.

### Puesta en marcha de un motor diesel tras haber quedado el depósito vacío

Si el depósito de combustible quedó completamente vacío, la puesta en marcha de los vehículos diesel después de repostar puede durar más de lo normal, incluso hasta un minuto. Esto se debe a que el sistema de combustible tiene que eliminar primero el aire.

### ¡ATENCIÓN!

- **No arranque ni haga funcionar nunca el motor en recintos cerrados o que carezcan de ventilación. Uno de los gases de escape del motor es el monóxido de carbono, un gas tóxico, incoloro e inodoro cuya inhalación puede ocasionar la muerte. El monóxido de carbono puede ocasionar la pérdida del conocimiento y a causa de ello la muerte.**
- **No deje nunca el vehículo sin vigilancia con el motor en marcha.**
- **No utilice nunca “aerosoles para arranque en frío”, pues podrían explotar o causar un aumento repentino del régimen del motor y se correría el peligro de sufrir heridas.**

### ¡Cuidado!

- Con el motor frío, evite regímenes elevados de revoluciones, no pise a fondo el acelerador y no someta el motor a grandes esfuerzos, ya que podría resultar dañado.
- No se debe empujar o remolcar el vehículo para poner en marcha el motor durante más de 50 metros. Podría llegar combustible sin quemar al catalizador y dañarlo.
- Intente poner en marcha el vehículo con la ayuda de la batería de otro vehículo antes de intentarlo empujando o remolcando el vehículo. Tenga en cuenta y siga las indicaciones del ⇒ página 230, “Ayuda de arranque”.

### Nota relativa al medio ambiente

No caliente el motor haciéndolo funcionar con el vehículo parado. Emprenda la marcha de inmediato. De esta forma el motor alcanza antes su temperatura de servicio y se reducen las emisiones de gases. ■

### Parar el motor

- Detenga el vehículo.
- Gire la llave de contacto a la posición ⇒ página 134, fig. 94 .

Después de parar el motor y desconectar el encendido, es posible que el ventilador siga funcionando durante un máximo de 10 minutos. También es posible que se encienda de nuevo en caso de que la temperatura del líquido refrigerante aumente debido al calor acumulado debajo del vano motor o que éste se caliente todavía más debido a una prolongada exposición a la radiación solar. ▶

### ⚠ ¡ATENCIÓN!

- No pare nunca el motor hasta que el vehículo no se haya detenido completamente.
- El servofreno sólo funciona con el motor en marcha. Con el motor parado se necesita más fuerza para frenar. Puesto que no se puede frenar de forma normal, se podría sufrir algún accidente e incluso lesiones graves.
- Al extraer la llave de contacto, el bloqueo de la dirección se puede bloquear de inmediato. Ya no es posible girar el volante del vehículo, por lo que existe peligro de accidente.

### ⚠ ¡Cuidado!

Al someter el motor a grandes esfuerzos, después de pararlo se acumula calor en el vano motor, lo que puede ocasionar una avería del mismo. Por este motivo, déjelo funcionar a ralentí durante aproximadamente 2 minutos antes de apagarlo. ■

## Cambio manual

### Conducción con cambio manual

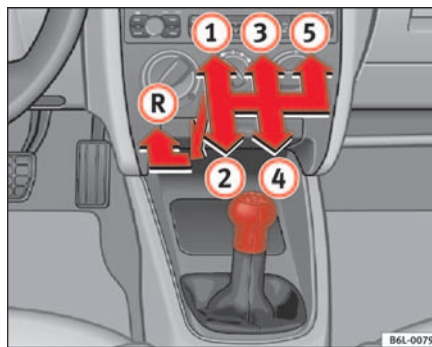

Fig. 95 Consola Central: esquema de un cambio manual de 5 marchas

### Engranar la marcha atrás

- Con el vehículo parado (motor al ralentí), pise a fondo el pedal del embrague.
- Coloque la palanca del cambio en punto muerto y desplace la palanca hacia abajo hasta el tope.
- Deslice la palanca del cambio hacia la izquierda, y llévela hacia la posición de la marcha atrás, tal y como aparece en el esquema del pomo de la palanca.

Determinadas versiones del modelo pueden incorporar un cambio manual de 6 velocidades, cuyo esquema viene representado en la palanca del cambio. ►

La marcha atrás sólo se debe colocar cuando el coche esté parado. Con el motor en marcha, se deben esperar unos 6 segundos aprox. con el embrague pisado a fondo antes de meter dicha marcha, a fin de proteger el cambio.

Estando el encendido conectado, las luces de marcha atrás se encienden al engranar la marcha atrás.

### ¡ATENCIÓN!

- Si el motor está en marcha, el vehículo se pone en movimiento en cuanto se mete una marcha y se suelta el pedal del embrague.
- No ponga nunca la marcha atrás durante la marcha, de lo contrario existe peligro de accidente.



### Nota

- Durante la marcha no se debe dejar la mano descansando sobre la palanca de cambios. La presión de la mano se transmite a las horquillas del cambio, lo que puede provocar a la larga un desgaste prematuro de las mismas.
- Al cambiar de marcha, pise siempre el pedal del embrague a fondo para evitar posibles daños y un desgaste innecesarios.
- No mantenga parado el vehículo en cuesta arriba con el embrague “patinando”. Esto tiene como consecuencia un desgaste prematuro del embrague y posibles daños. ■

## Cambio automático\*

### Programas de conducción

El cambio automático dispone de dos programas de conducción.



Fig. 96 Consola central: palanca selectora del cambio automático

La gestión del cambio dispone de dos programas de conducción. Dependiendo del conductor o de la situación de marcha se selecciona un programa económico, de ahorro, o un programa “deportivo”.

La selección del programa se realiza de forma automática según se accione el pedal del acelerador.

- Pisando despacio o de forma normal el pedal del acelerador se conduce de forma económica, pues el cambio adelanta la conexión a una marcha superior y retrasa la conexión a una marcha inferior.
- Pisando de forma rápida el pedal del acelerador se selecciona un programa de conducción “más deportivo” que retrasa la conexión de las marchas superiores.

**Nota**

En función de la resistencia de marcha se selecciona automáticamente un programa que, conectando una marcha inferior, garantiza mayor fuerza de tracción y con ello evita el cambio continuo de marchas. ■

### Bloqueo de la palanca selectora

*El bloqueo de la palanca selectora en las posiciones P o N evita que pueda engranarse una marcha por error poniendo involuntariamente el vehículo en movimiento.*



**Fig. 97 Consola central: palanca selectora del cambio automático**

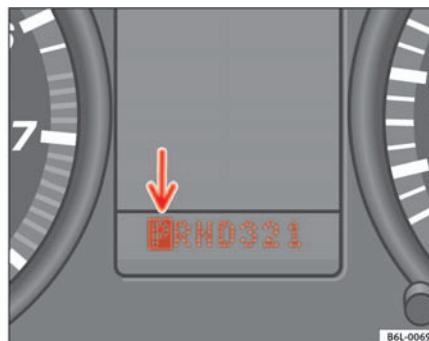

**Fig. 98 Pantalla del cuadro de instrumentos: bloqueo de la palanca selectora en la posición P**

La palanca selectora puede desbloquearse de la siguiente manera:

- Conecte el encendido.
- Mantenga pisado el pedal de freno y mantenga presionada al mismo tiempo la tecla de bloqueo del lado izquierdo de la palanca selectora.

Un elemento retardador hace que, al pasar con ligereza por la posición **N** (por ejemplo, de **R** a **D**), no se bloquee la palanca. Ello hace posible, si el coche estuviera atascado, sacarlo “columpiándolo”. Sólo cuando la palanca permanece más de 1 segundo aproximadamente en la posición **N**, sin estar pisado el freno, actúa el bloqueo de la palanca.

A velocidades por encima de unos 5 km/h se anula automáticamente el bloqueo de la palanca selectora en la posición **N** ■

## Posiciones de la palanca selectora

### P - Bloqueo de aparcamiento

Esta posición es la adecuada para estacionar el vehículo. Para conectar y desconectar **P** se ha de oprimir el pulsador de la empuñadura y pisar el pedal del freno, con el coche en marcha.

Si el coche no está en marcha, se desbloquea oprimiendo el pulsador de la empuñadura.

### R - Marcha atrás

Sólo se debe colocar estando el vehículo parado y el motor a ralentí. Antes de conectar la posición **R**, partiendo de la posición **P** o **N**, hay que pisar el pedal del freno y oprimir la tecla de bloqueo de la empuñadura de la palanca.

En la posición **R** y con el encendido conectado, se encienden las luces de marcha atrás.

### N - Neutral (Punto muerto)

Para sacar la palanca de la posición **N** a velocidades por debajo de los 5 km/h o con el coche parado y estando conectado el encendido, hay que pisar el pedal del freno y oprimir la tecla de bloqueo de la empuñadura de la palanca.

### D - Posición permanente para marchas adelante

Las cuatro marchas se cambian automáticamente a marchas superiores o inferiores, dependiendo de la carga del motor y de la velocidad del vehículo.

En ciertas condiciones es preferible poner la palanca selectora provisionalmente en una de las posiciones que se describen a continuación:

### 3 - Posición para terrenos accidentados

Las marchas **1ª**, **2ª** y **3ª** se cambian automáticamente a marchas superiores o inferiores en función de la carga del motor y de la velocidad. La **4ª** permanece bloqueada. Así aumenta el efecto de frenado del motor al desacelerar.

Esta posición se recomienda cuando llevando la posición **D** y bajo determinadas condiciones de marcha, se producen cambios frecuentes entre la **3ª** y la **4ª**.

### 2 - Posición para rutas montañosas

Posición indicada para largas pendientes.

La **1ª** y **2ª** marcha se cambian automáticamente, en función de la carga del motor y de la velocidad. La **3ª** y la **4ª** no actúan.

### 1 - Posición para pendientes muy pronunciadas o maniobras

Posición recomendada para pendientes de extrema inclinación.

El vehículo circula sólo en **1ª** marcha. La **2ª**, **3ª** y **4ª** están bloqueadas.

El regulador de velocidad\* no se podrá usar en la posición **1**.



### ¡Cuidado!

Durante la marcha no coloque nunca la palanca selectora en la posición **R** ó **P**. Podría dañarse la caja de cambios. ¡Peligro de accidente!



### Nota

La palanca selectora se puede colocar en las posiciones **3,2** y **1** cuando el cambio se efectúa manualmente, pero el cambio automático no pasará a la marcha más corta hasta que el motor ya no se pueda pasar de vueltas. ■

## Dispositivo kick-down

Este sistema permite obtener una aceleración máxima. Pisando el acelerador hasta alcanzar el punto de pleno gas, y en función de la velocidad del vehículo y del régimen de revoluciones del motor, se engrana la marcha más corta. Tan pronto como se alcance el número de revoluciones máximo previsto para la misma, se pasará a la marcha siguiente más larga. ▶



**¡ATENCIÓN!**

Tenga en cuenta que las ruedas motrices pueden llegar a patinar si se acciona el dispositivo kick-down al circular por una calzada helada o resbaladiza. ¡Peligro de derrape! ■

## Instrucciones para la conducción

### Arranque

El motor sólo se puede arrancar si la palanca selectora está en posición **N** ó **P** ⇒ página 135

### Selección de una gama

Con el coche parado y el motor en marcha, habrá que pisar siempre el freno antes de seleccionar una gama.

No acelere al seleccionar una gama con el vehículo parado.

Si durante la marcha la palanca selectora se desplaza inadvertidamente a la posición **N**, habrá que soltar primero el pedal del acelerador y esperar a que el motor marche a ralentí, antes de meter una gama de marcha adelante. ⇒

### Arranque

Seleccione una gama (**R**, **D**, **3**, **2**, **1**). Espere hasta que se haya efectuado el cambio y se haya establecido la transmisión de fuerza de las ruedas motrices (se percibe una leve presión). Entonces se debe pisar el acelerador.

### Parada

En caso de una detención provisional, por ejemplo, en un semáforo, no es necesario poner la posición **N**, basta tener el coche frenado con el pedal del freno. El motor sólo deberá girar a ralentí.

### Aparcamiento

En pendientes, primero se debe tirar firmemente del freno de mano y después conectar el bloqueo. De esta forma se consigue no cargar en exceso el mecanismo de bloqueo, resultando luego más fácil su desconexión. ⇒

### Arranque de emergencia

En los vehículos con cambio automático, el motor no se podrá poner en marcha remolcando o empujando el vehículo ⇒ página 233

Si está descargada la batería del vehículo, se puede utilizar para el arranque la batería de otro coche, con la ayuda de un conjunto de cables de emergencia ⇒ página 135

### Remolcado

Si alguna vez tiene que remolcar el vehículo, tenga en cuenta las instrucciones de ⇒ página 233, “Remolcado o arranque por remolcado”

### Programa de emergencia

En caso de un mal funcionamiento en la electrónica del cambio se activan, según el tipo de avería, programas de emergencia.

- El cambio sigue acoplando marchas automáticamente, pero se notan fuertes sacudidas de accionamiento. Se debe acudir a un Servicio Técnico.
- El cambio ya no acopla marchas automáticamente.

En tal caso podremos cambiarlas manualmente. Sólo se dispondrá de la **3ª** marcha en las posiciones **D**, **3** y **2** de la palanca selectora.

En las posiciones **1y R** de la palanca selectora se dispondrá, como es usual, de la **1ª** marcha y de la marcha atrás, respectivamente.

Al estar obligado a trabajar más el convertidor de par, sobre todo, a causa de faltar la **2ª** marcha, puede ocurrir que el aceite del cambio se caliente excesivamente. En tal caso se debe acudir a la mayor brevedad posible a un Servicio Técnico.



### ⚠ ¡ATENCIÓN!

- Con el motor en marcha y en todas las gamas, hay que detener el coche con el pedal del freno, ya que ni a ralentí se interrumpe del todo la transmisión de fuerza; el coche “se arrastra”.
- Si con el coche parado y el motor a ralentí se tiene una gama conectada, se ha de tener cuidado de no acelerar inadvertidamente (por ejemplo, manipulando en el compartimiento del motor), pues el coche se pondría en movimiento inmediatamente.
- Antes de manipular en un motor en marcha, se debe poner la palanca selectora en la posición P y apretar el freno de mano.
- Para evitar que el vehículo salga rodando de forma incontrolada habrá que dejar siempre puesto el freno de mano cuando el vehículo esté parado. Coloque además la palanca selectora en la posición P. ■

## Freno de mano

### Accionar el freno de mano

Con el freno de mano accionado se evita que el vehículo se mueva de forma accidental.

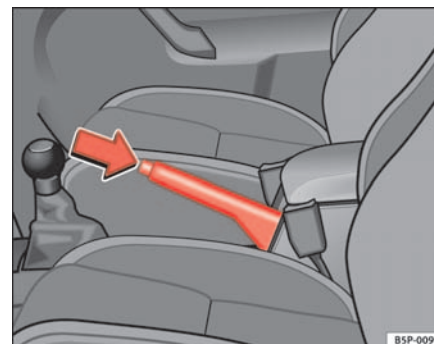

Fig. 99 Freno de mano entre los asientos delanteros

Deje siempre puesto el freno de mano cuando abandone o aparque el vehículo.

### Poner el freno de mano

- Tire con fuerza de la palanca del freno de mano hacia arriba ⇒ fig. 99.

### Quitar el freno de mano

- Tire ligeramente de la palanca hacia arriba, presione el botón de desbloqueo en la dirección de la flecha ⇒ fig. 99 y baje completamente la palanca. ⇒ ⚠.

Se deberá tirar siempre de la palanca del freno de mano *hasta el tope*, a fin de evitar que por descuido se conduzca con el freno puesto ⇒ .

Cuando el freno de mano está puesto y el encendido conectado, se enciende el testigo luminoso . El testigo se apaga al quitar el freno de mano.

### ¡ATENCIÓN!

- **No utilice nunca el freno de mano para detener el vehículo en marcha. La distancia de frenado es mucho mayor, ya que sólo se frenan las ruedas traseras. ¡Peligro de accidente!**
- **Si se quita el freno de mano sólo parcialmente, puede producirse un calentamiento excesivo de los frenos traseros, lo que puede afectar al funcionamiento del sistema de frenos, con el consiguiente peligro de accidente. Se produce además un desgaste prematuro de las pastillas de los frenos traseros.**

### ¡Cuidado!

No olvide dejar puesto el freno de mano siempre que abandone el vehículo. Engrane además la 1ª marcha. ■

## Estacionar

*Cuando aparque, deje siempre puesto el freno de mano.*

A la hora de aparcar, tenga en cuenta lo siguiente:

- Pare el vehículo con el pedal de freno.
- Ponga el freno de mano.
- Engrane la 1ª marcha.

- Pare el motor y extraiga la llave de contacto de la cerradura de encendido. Gire un poco el volante para que encastre el bloqueo de la dirección.
- No deje nunca ninguna llave del vehículo dentro del mismo ⇒ .

### Al aparcar en subidas y bajadas también hay que tener en cuenta lo siguiente:

Gire el volante de tal modo que, si el vehículo se pusiera en movimiento, se desplace en dirección al bordillo.

- Cuando quiera estacionar el vehículo en una **pendiente hacia abajo**, deje las ruedas delanteras giradas hacia la derecha de forma que apunten *hacia el bordillo*.
- Cuando quiera estacionar el vehículo en una **pendiente hacia arriba**, deje las ruedas delanteras giradas hacia la izquierda de forma que apunten *en sentido contrario al bordillo*.
- Deje siempre el vehículo inmovilizado de la forma habitual, es decir, deje bien puesto el freno de mano y engrane la 1ª marcha.

### ¡ATENCIÓN!

- **Elimine todo riesgo posible no dejando el vehículo sin vigilancia.**
- **No estacione nunca el vehículo en zonas donde el sistema de escape pueda entrar en contacto con hierba seca, matorrales, combustible derramado o materiales altamente inflamables.**
- **No permita que los pasajeros permanezcan en el vehículo si está cerrado, ya que las puertas y ventanas no se pueden abrir desde dentro y en caso de emergencia no se podría abandonar el vehículo. Además, las puertas cerradas dificultan el rescate de los ocupantes del vehículo.**
- **No deberían dejarse nunca niños solos en el vehículo. Podrían quitar, por ejemplo, el freno de mano o mover la palanca del cambio, lo que ocasionaría que el vehículo se pusiese en movimiento pero sin control.**

**⚠ ¡ATENCIÓN!** (continuación)

- Dependiendo de la estación del año, en un vehículo estacionado pueden llegar a alcanzarse temperaturas casi mortales. ■

## Regulador de velocidad (GRA)\*

### Descripción

El regulador de velocidad mantiene la velocidad programada entre 30 km/h y 180 km/h de forma constante.

Una vez alcanzada y memorizada la velocidad que se desea, se puede dejar de acelerar.

**⚠ ¡ATENCIÓN!**

El regulador de velocidad puede resultar peligroso si la situación no permite circular con seguridad a una velocidad constante.

- No utilice el regulador de velocidad en caso de tráfico denso, tramos con muchas curvas o en calzadas en mal estado (a causa de heladas, aquaplaning, gravilla, nieve, etc.), ya que existe peligro de accidente.
- Para evitar la utilización involuntaria del regulador de velocidad, no olvide nunca desconectar el sistema después de utilizarlo.
- Es peligroso utilizar una velocidad programada con anterioridad cuando sea excesiva para las nuevas condiciones de la calzada, del tráfico o climatológicas; de lo contrario existe peligro de accidente.

**i Nota**

Si se circula cuesta abajo el regulador de velocidad no puede mantener constante la velocidad. Ésta aumenta debido al peso del vehículo. Frene el vehículo con el pedal del freno. ■

### Conexión o desconexión del regulador de velocidad

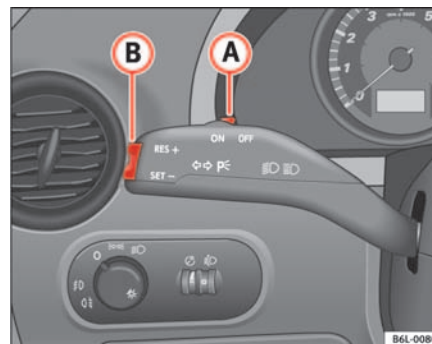

Fig. 100 Palanca de intermitentes y de luz de carretera: mando y tecla basculante para el regulador de velocidad

#### Conectar el regulador de velocidad

- Mueva el mando → fig. 100 **(B)** hacia la izquierda hasta la posición **ON**.

#### Desconectar el regulador de velocidad

- Mueva el mando **(B)** hacia la derecha hasta la posición **OFF** o desconecte el encendido si el vehículo está parado. ■

## Programar la velocidad\*

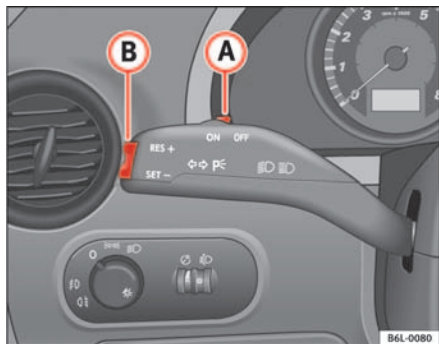

Fig. 101 Palanca de intermitentes y de luz de carretera: mando y tecla basculante para el regulador de velocidad

- Cuando se haya alcanzado la velocidad que se quiere programar, pulse brevemente la parte inferior de la tecla basculante **SET** ⇒ fig. 101 **A** una vez.

Al soltar la tecla basculante se memorizará la velocidad actual y se mantendrá constante. ■

## Cambiar la velocidad programada\*

Es posible cambiar la velocidad sin pisar el pedal del acelerador o del freno.

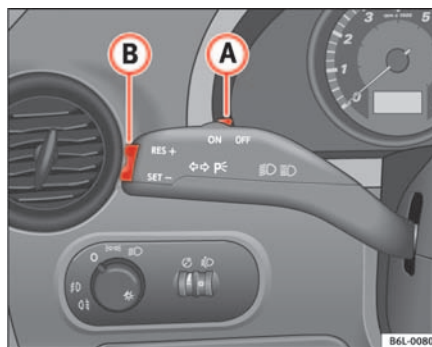

Fig. 102 Palanca de intermitentes y de luz de carretera: mando y tecla basculante para el regulador de velocidad

### Aumentar la velocidad

- Presione la parte superior de la tecla basculante **RES** ⇒ fig. 102 **A** para aumentar la velocidad. El vehículo acelerará mientras mantenga la tecla presionada. Al soltar la tecla quedará memorizada la nueva velocidad.

### Reducir la velocidad

- Presione la parte inferior de la tecla basculante **SET-** **A** para reducir la velocidad. El vehículo reducirá la velocidad desacelerando automáticamente mientras mantenga la tecla presionada. Al soltar la tecla quedará memorizada la nueva velocidad. ▶

Al aumentar la velocidad con el acelerador y soltarlo seguidamente, el sistema establecerá de nuevo la velocidad programada anteriormente de forma automática. Sin embargo, esto no es así cuando se sobrepasa la velocidad memorizada en más de 10 km/h durante más de 5 minutos. En ese caso, debe memorizarse de nuevo la velocidad.

Si se reduce la velocidad programada pisando el pedal del freno, se desactiva el regulador de velocidad. Si quiere activar de nuevo el regulador, bastará con presionar una vez la parte superior de la tecla basculante **RES+** ⇒ página 146, fig. 102 **A**.

### **! ¡ATENCIÓN!**

Es peligroso utilizar una velocidad programada con anterioridad cuando sea excesiva para las nuevas condiciones de la calzada, del tráfico o climatológicas; de lo contrario existe peligro de accidente. ■

El regulador se desconecta temporalmente en los siguientes casos:

- cuando se pise el pedal del freno,
- cuando se pise el pedal del embrague,
- cuando se acelere por encima de los 180 km/h.
- cuando se presione la palanca **B** en dirección a **OFF** sin que llegue a encastrar.

Para recuperar el regulador, levante el pie del pedal del freno o del embrague o reduzca la velocidad por debajo de los 180 km/h y presione una vez la parte superior de la tecla basculante **RES** ⇒ fig. 103 **A**.

### **! ¡ATENCIÓN!**

Es peligroso utilizar una velocidad programada con anterioridad cuando sea excesiva para las nuevas condiciones de la calzada, del tráfico o climatológicas; de lo contrario existe peligro de accidente. ■

## Desconexión temporal del regulador de velocidad\*

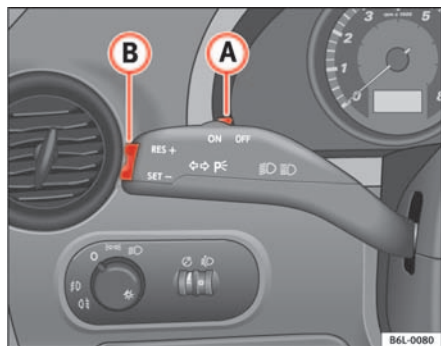

Fig. 103 Palanca de intermitentes y de luz de carretera: mando y tecla basculante para el regulador de velocidad

## Desconexión total del sistema

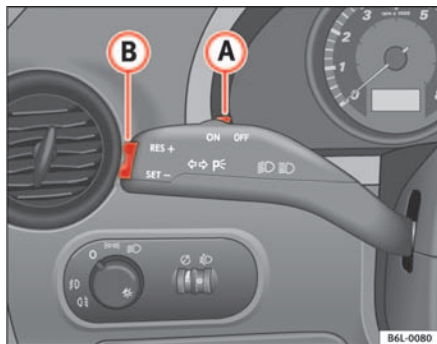

Fig. 104 Palanca de intermitentes y de luz de carretera: mando y tecla basculante para el regulador de velocidad

### Vehículos con cambio manual

El sistema **se desconecta totalmente** desplazando el mando **A** hasta el tope de la derecha (OFF encastrado), o bien con el vehículo parado, desconectando el encendido.

### Vehículos con cambio automático

Para desconectar totalmente el sistema hay que colocar la palanca selectora en una de las siguientes posiciones: **P**, **N**, **R** ó **1** o bien con el vehículo parado, desconectando el encendido. ■

# Consejos prácticos

## Tecnología inteligente

### Frenos

#### Servofreno

El servofreno aumenta la presión que Vd. ejerce al pisar el pedal del freno. Sólo funciona **con el motor en marcha**.

Si el servofreno no funciona, p. ej., cuando el vehículo está siendo remolcado o porque dicho dispositivo está averiado, se ha de pisar el pedal con más fuerza para frenar.

#### ¡ATENCIÓN!

La distancia de frenado aumenta por causas externas.

- No circule nunca con el motor parado. De lo contrario existe peligro de accidente. La distancia de frenado aumenta considerablemente, cuando el servofreno no está activo.
- Si el servofreno no funciona, p. ej., cuando el vehículo está siendo remolcado, se ha de pisar el pedal con más fuerza para frenar. ■

#### Asistente de frenada (BAS)\*

En una situación de emergencia, la mayoría de los conductores frenan a tiempo, aunque sin ejercer la presión máxima. De este modo la distancia de frenado aumenta innecesariamente.

Es en este momento cuando actúa el asistente de frenada, al accionar el pedal del freno rápidamente, el asistente lo interpreta como una situación de emergencia. Éste establece lo antes posible la máxima presión de frenado, para activar el ABS con mayor rapidez y eficacia, y acortar así la distancia de frenado.

No disminuya la presión sobre el pedal del freno, ya que al soltar el pedal se desconecta automáticamente.

#### ¡ATENCIÓN!

- El riesgo de accidente aumenta, si circula a una velocidad excesiva, si se acerca demasiado al vehículo que precede al suyo o si la calzada está resbaladiza o mojada. El asistente de frenada no reduce el riesgo de sufrir un accidente, que supone circular bajo estas circunstancias.
- El asistente de frenada no puede salvar los límites impuestos por las leyes físicas; un firme resbaladizo o mojado sigue siendo peligroso incluso con dicho asistente. Trate de adecuar siempre la velocidad al estado de la calzada y al tráfico. El hecho de ser mayor la seguridad que brinda este sistema, no debería inducir a correr ningún riesgo, existe peligro de accidente. ■

## Sistema antibloqueo y antipatinaje ABS

### Sistema antibloqueo (ABS)

*El sistema antibloqueo impide que las ruedas se bloqueen al frenar.*

El sistema antibloqueo (ABS) contribuye significativamente a aumentar la seguridad activa al conducir.

#### Funcionamiento del ABS

Cuando una rueda gira a una velocidad insuficiente, en relación a la velocidad del vehículo, y tiende a bloquearse, se reduce la presión de frenado aplicada a dicha rueda. Este proceso de regulación se pone de manifiesto mediante una **vibración del pedal de freno**, que va acompañada de ruidos. De esta forma, se advierte al conductor de que las ruedas tienden a bloquearse y de que interviene el ABS. Para que el ABS pueda actuar de forma óptima en estas circunstancias, se mantendrá pisado el pedal de freno, pero en ningún caso se ha de “bompear”.

Al frenar bruscamente sobre firme resbaladizo, la manejabilidad de la dirección se mantiene a un nivel óptimo, puesto que las ruedas no se bloquean.

Sin embargo, el ABS no reduce *siempre* la distancia de frenado. Si se conduce sobre grava o nieve caída recientemente sobre un piso resbaladizo, la distancia de frenado puede ser incluso mayor.

#### ¡ATENCIÓN!

- **El ABS no puede salvar los límites impuestos por las leyes físicas; un firme resbaladizo o mojado sigue siendo peligroso incluso con ABS. Cuando el ABS está activo, habrá que adaptar inmediatamente la velocidad a las condiciones viales y del tráfico. El hecho de ser mayor la seguridad que brinda este sistema, no debería inducir a correr ningún riesgo, existe peligro de accidente.**

#### ¡ATENCIÓN! (continuación)

- La eficacia del ABS depende también de los neumáticos ⇒ página 199.
- Si se efectúan modificaciones en el tren de rodaje o en el sistema de frenos, se podría ver afectado seriamente el funcionamiento del ABS. ■

### Regulación antipatinaje de las ruedas motrices (TCS)\*

*La regulación antipatinaje impide que las ruedas motrices patinen al acelerar. Este sistema siempre incluye ABS*

#### Descripción y funcionamiento de la regulación antipatinaje en la aceleración (TCS)

En los vehículos con tracción delantera, el sistema TCS interviene, reduciendo la potencia del motor, para evitar el patinaje de las ruedas motrices al acelerar. Este sistema opera en toda la gama de velocidades junto con el sistema ABS. Si se produce una avería en el ABS, deja de funcionar también el TCS.

Mediante el TCS se mejora notablemente, o incluso se hace posible, el arranque, la aceleración o la subida en pendientes, aún cuando la calzada presente condiciones desfavorables.

El TCS se conecta automáticamente al arrancar el motor. En caso necesario, se podría conectar o desconectar pulsado brevemente el botón situado en la consola central.

Con el TCS desconectado se enciende su testigo luminoso. Normalmente debería llevarse siempre conectado. Sólo en casos excepcionales, es decir, cuando se desee que patinen las ruedas, será necesario desconectarlo p. ej.

- Con rueda de emergencia de tamaño reducido.
- Llevando puestas las cadenas antinieve.
- Al conducir por nieve profunda o por terreno blando



- Con el coche atascado, para sacarlo “columpiándolo.”

Después debería volver a conectarse el dispositivo.

### ¡ATENCIÓN!

- **No se debe olvidar que ni con el TCS se pueden salvar los límites impuestos por las leyes físicas. Téngase en cuenta este hecho, sobre todo al circular por una carretera resbaladiza o mojada, o al circular con remolque.**
- **El estilo de conducción deberá adaptarse siempre al estado de la calzada y las condiciones del tráfico. La mayor seguridad proporcionada por el TCS no deberá inducir a correr ningún riesgo.**

### ¡Cuidado!

- Para garantizar el correcto funcionamiento del TCS, deberán utilizarse neumáticos idénticos en las cuatro ruedas. Si los neumáticos presentaran perímetros de rodadura desiguales podría reducirse la potencia del motor.
- Las modificaciones efectuadas en el vehículo (p. ej. en el motor, en el sistema de frenos, en el tren de rodaje o en la combinación de ruedas/neumáticos), pueden afectar al funcionamiento del ABS y TCS. ■

## Programa electrónico de estabilización (ESP)\*

### Observaciones generales

*El programa electrónico de estabilización aumenta la estabilidad de marcha.*

Este programa electrónico de estabilidad reduce el peligro de patinaje.

El programa electrónico de estabilidad (ESP) incluye los sistemas **ABS, EDS y TCS**

### Programa electrónico de estabilidad (ESP)\*

El ESP reduce el peligro de derrape al frenar las ruedas de forma individual.

Con ayuda del giro del volante y de la velocidad del vehículo se determina la dirección deseada por el conductor y se compara constantemente con el comportamiento real del vehículo. Al producirse irregularidades, como p.ej. si el vehículo empieza de derrapar, el ESP frena la rueda adecuada automáticamente.

El vehículo recupera su estabilidad mediante las fuerzas aplicadas sobre la rueda al frenar. Si el vehículo tiende a sobrevirar (derrape del tren trasero), el sistema actúa sobre la rueda delantera que describe la trayectoria exterior de la curva.

### ¡ATENCIÓN!

- **No se debe olvidar que ni con el ESP se pueden salvar los límites impuestos por las leyes físicas. Téngase en cuenta este hecho, sobre todo al circular por una carretera resbaladiza o mojada, o al circular con remolque.**

 ¡ATENCIÓN! (continuación)

- El estilo de conducción deberá adaptarse siempre al estado de la calzada y las condiciones del tráfico. La mayor seguridad proporcionada por el ESP no deberá inducir a correr ningún riesgo.

 ¡Cuidado!

- Para garantizar el correcto funcionamiento del ESP, deberán utilizarse neumáticos idénticos en las cuatro ruedas. Si los neumáticos presentaran perímetros de rodadura desiguales podría reducirse la potencia del motor.
- Las modificaciones efectuadas en el vehículo (p. ej. en el motor, en el sistema de frenos, en el tren de rodaje o en la combinación de ruedas/neumáticos), pueden afectar al funcionamiento del ABS, EDS, ESP y TCS.

 Nota

Para desconectar mediante el interruptor el ESP, ⇒ página 133 ■

## Sistema antibloqueo (ABS)

El sistema antibloqueo impide que las ruedas motrices se bloqueen al frenar ⇒ página 150 ■

## Bloqueo electrónico del diferencial (EDS)\*

*El bloqueo electrónico del diferencial ayuda a evitar que patinen las ruedas motrices.*

Mediante el EDS se mejora notablemente, o incluso se hace posible, el arranque, la aceleración o la subida en pendientes, aun cuando la calzada presenta condiciones desfavorables.

El sistema controla el número de vueltas de las ruedas motrices mediante los sensores del ABS (En caso de avería del EDS, se ilumina el testigo ABS ⇒ página 71.

Si la velocidad de marcha no supera los 80 km/h, las diferencias de giro del orden de unas 100 vueltas/min., que pudieran darse entre las ruedas motrices debido al estado *parcialmente* resbaladizo de la calzada, se compensan frenando la rueda que patina, transmitiéndose el esfuerzo motriz a la otra rueda por medio del diferencial.

Para que el freno de disco de la rueda que frena no se recaliente, el EDS se autodesconecta en caso de solicitud extrema. El vehículo seguirá funcionando con las mismas propiedades que las de otro sin EDS. Por este motivo, no se advierte de la desconexión del EDS.

El EDS se vuelve a conectar automáticamente en cuanto el freno se ha enfriado.

 ¡ATENCIÓN!

- Pise el acelerador con precaución para aumentar la velocidad sobre firme resbaladizo, p. ej., sobre hielo y nieve. Las ruedas motrices pueden llegar a patinar, a pesar del EDS, mermando la seguridad de conducción.
- El estilo de conducción debe adaptarse siempre al estado de la calzada y a las condiciones del tráfico. La mayor seguridad que proporciona el EDS no deberá inducir a correr ningún riesgo.

 **¡Cuidado!**

Las modificaciones que se efectúen en el vehículo (p. ej., en el motor, en el sistema de frenos, en el tren de rodaje o en la combinación de ruedas/neumáticos), pueden afectar al funcionamiento del EDS. ⇒ página 174 ■

### **Regulación antipatinaje de las ruedas motrices TCS**

---

La regulación antipatinaje impide que las ruedas motrices patinen al acelerar. ⇒ página 150 ■

## Conducción y medio ambiente

### Rodaje

#### Rodaje del motor

*Un motor nuevo debe someterse durante los primeros 1.500 kilómetros a un rodaje.*

##### Hasta los 1.000 kilómetros

- No conduzca a más de 3/4 de la velocidad máxima.
- No acelere a pleno gas.
- Evite regímenes muy altos.
- No conduzca con remolque.

##### De los 1.000 a los 1.500 kilómetros

- Se puede ir aumentando *paulatinamente* la velocidad, hasta llegar a la máxima o hasta el régimen máximo admisible de revoluciones del motor.

Durante las primeras horas de funcionamiento, la fricción interior del motor es mucho mayor que posteriormente, cuando todas sus piezas móviles se han ajustado entre sí.



#### Nota relativa al medio ambiente

Si somete su motor nuevo a un buen rodaje aumentará su duración y reducirá el consumo de aceite. ■

#### Rodaje de los neumáticos y de las pastillas de freno

*Los neumáticos nuevos deben someterse a un rodaje de 500 km y las pastillas a un rodaje de 200 km con precaución.*

Durante los primeros 200 km hay que pisar con mayor fuerza el pedal del freno para compensar el menor efecto de frenado de las pastillas nuevas. En caso de frenazo brusco con pastillas nuevas puede ocurrir que la distancia de frenado sea mayor que después del rodaje.



#### ¡ATENCIÓN!

- **Al principio, los neumáticos nuevos no desarrollan su máxima capacidad de adherencia por lo que hay que someterlos a un rodaje. Existe peligro de accidente. Por ello, conduzca con precaución los primeros 500 km.**
- **Las pastillas de freno nuevas deben “asentarse”, por lo que no ofrecen una fricción óptima durante los primeros 200 km. Sin embargo, esta capacidad de frenado ligeramente reducida se puede compensar pisando con mayor fuerza el freno. ■**

#### Capacidad y distancia de frenado

*La capacidad y la distancia de frenado dependen de las distintas situaciones de marcha y del estado de la calzada.*

La efectividad de los frenos depende considerablemente del grado de desgaste de las **pastillas** de freno. El desgaste de las pastillas de freno depende, en gran medida, del uso del vehículo y del estilo de conducción. Si utiliza su vehículo frecuentemente en tráfico urbano y recorridos breves, o ►

bien conduce deportivamente, le recomendamos que acuda regularmente a un Servicio Técnico, antes de lo previsto en el Plan de Asistencia Técnica, para que comprueben el grosor de las pastillas.

Si conduce con **frenos mojados**, como por ejemplo, al atravesar zonas de agua, en días de fuerte lluvia o incluso después de lavar el coche, el efecto de los frenos se verá influenciado negativamente por estar mojados o incluso helados (en invierno) los discos de freno: En este caso, habrá que frenar repetidas veces hasta que los frenos se “sequen”.

El **líquido de frenos** debe cambiarse cada dos años como mínimo. Si el líquido de frenos está muy usado y se somete el freno a grandes esfuerzos, puede ser que se formen burbujas en el sistema de frenos, perjudicando la capacidad de frenado.

### ¡ATENCIÓN!

Las anomalías en el sistema de frenos y las distancias de frenado más largas aumentan el peligro de sufrir un accidente.

- Las pastillas de freno nuevas deben asentarse primero, por lo que en los primeros 200 km no ofrecen todavía una fricción óptima. Esta capacidad de frenado, ligeramente reducida, se puede compensar pisando con mayor fuerza el freno. Lo cual también es válido cuando sea necesario cambiar más adelante las pastillas.
- En caso de frenos mojados o helados y al circular por calzadas rociadas con sal puede verse disminuida la eficacia de la frenada.
- En pendientes los frenos se solicitan excesivamente y se recalientan rápido. Antes de bajar una pendiente prolongada muy pronunciada, reduzca la velocidad y cambie a una marcha o gama (según el caso) más corta. De esta forma aprovecha la acción del frenomotor y alivia los frenos.
- No “haga patinar” los frenos, pisando ligeramente el pedal. Un frenado constante provoca el recalentamiento de los frenos y alarga la distancia de frenado. En lugar de ello, frene a intervalos.
- No circule con el motor parado. La distancia de frenado aumenta considerablemente, cuando el servofreno no está activo.

### ¡ATENCIÓN! (continuación)

- Si el líquido de frenos pierde su viscosidad y se somete el freno a grandes esfuerzos, pueden formarse burbujas de vapor en el sistema de frenos. Como consecuencia queda reducida la efectividad de los frenos.
- Los alerones delanteros que no sean de serie o presenten desperfectos pueden repercutir negativamente en la ventilación de los frenos y provocar un recalentamiento de los mismos. Antes de la compra de accesorios hay que observar las indicaciones correspondientes ⇒ página 174, “Modificaciones técnicas”.
- Si uno de los circuitos del sistema de frenos dejase de funcionar, la distancia de frenado aumenta considerablemente. Acuda inmediatamente a un taller especializado y evite recorridos innecesarios. ■

## Catalizador\*

Para que el catalizador funcione durante mucho tiempo

- Utilice sólo gasolina sin plomo.
- No espere a que se vacíe el depósito de combustible.
- Al realizar el cambio o al añadir aceite de motor no sobrepase la cantidad necesaria ⇒ página 188, “Reposición del nivel de aceite del motor ”.
- No arranque el vehículo por remolcado, utilice los cables de emergencia ⇒ página 230.

Si durante la marcha notara fallos de combustión, una disminución de potencia o una marcha irregular del motor, reduzca inmediatamente la velocidad y diríjase al taller especializado más cercano para que revisen el vehí- ▶

culo. Por lo general, el testigo de gases de escape se enciende cuando se presentan estos síntomas descritos ⇒ página 66. En estos casos, el combustible que no se haya quemado puede llegar al sistema de gases de escape y, de esta forma, a la atmósfera. Además, el recalentamiento puede deteriorar el catalizador.

### ¡ATENCIÓN!

**El catalizador alcanza temperaturas muy altas. ¡Peligro de incendio!**

- **Al aparcar el vehículo evite el contacto del catalizador con hierba seca o material inflamable.**
- **No utilice en ningún caso una protección adicional para los bajos del vehículo o productos anticorrosivos para los tubos de escape, los catalizadores o los elementos de protección térmica. Dichas sustancias podrían inflamarse durante la marcha.**

### ¡Cuidado!

No apure nunca totalmente el depósito de combustible, ya que, en ese caso, la irregularidad en la alimentación de combustible puede provocar fallos de encendido. En estos casos llega gasolina sin quemar al sistema de gases de escape, lo que puede originar un sobrecalentamiento y un deterioro del catalizador.

### Nota relativa al medio ambiente

En algunas ocasiones puede ocurrir que, aunque el sistema de depuración de gases de escape funcione perfectamente, los gases de escape emitan un olor parecido al azufre. Ello dependerá del porcentaje de azufre que contenga el combustible. Este fenómeno puede evitarse, en muchos casos, repostando combustible de otra marca. ■

## Viajes al extranjero

### Observaciones

Para viajes al extranjero, hay que tener también en cuenta lo siguiente:

- En los vehículos de gasolina y equipados con catalizador hay que tener en cuenta que durante el viaje se pueda disponer de gasolina sin plomo. Véase el capítulo “Repostar”. Los clubs automovilísticos le informarán sobre la red de estaciones de servicio que tienen gasolina sin plomo.
- En algunos países es posible que el modelo de su coche no se comercialice, de modo que no dispongan de algunos recambios pare el mismo, o que los Servicios Técnicos sólo puedan hacer limitadas reparaciones.

Los Distribuidores SEAT y los respectivos importadores le facilitarán gustosamente información sobre los preparativos de tipo técnico que hay que hacer en su vehículo, así como el mantenimiento que se necesite y las posibilidades de reparación. ■

### Pegar adhesivos en los faros

Si se conduce por países en los que se circula por el lado contrario al que se hace en el país de origen, la luz de cruce asimétrica deslumbra a los conductores que vienen en sentido contrario.

Para evitar deslumbrarlos hay que cubrir ciertas zonas de los cristales de los faros con adhesivos antideslumbrantes. En cualquier Servicio Técnico podrá recibir más información. ■

### Recubrimiento de los faros simples para guía izquierda

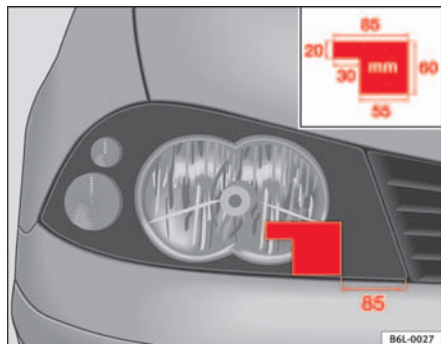

Fig. 105 Faro derecho

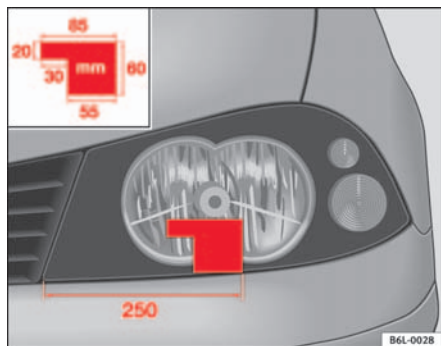

Fig. 106 Faro izquierdo

En el faro derecho, si se pasa de circular por la vía derecha a hacerlo por la izquierda. ⇒ fig. 105

En el faro izquierdo si se pasa de circular por la vía derecha a hacerlo por la izquierda. ⇒ fig. 106 ■

### Recubrimiento de los faros simples para la guía derecha

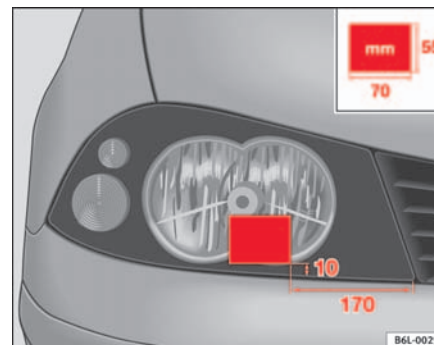

Fig. 107 Faro derecho

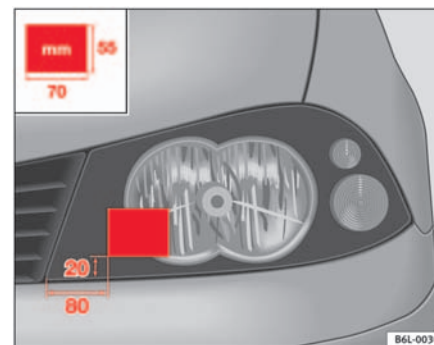

Fig. 108 Faro izquierdo ▶

En el faro derecho, si se pasa de circular por la vía izquierda a hacerlo por la derecha.

En el faro izquierdo, si se pasa de circular por la vía izquierda a hacerlo por la derecha. ■

### Recubrimiento de los faros bifocales para guía izquierda

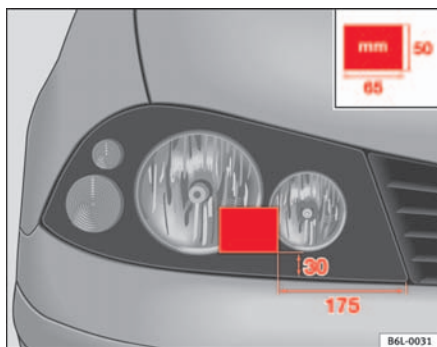

Fig. 109 Faro derecho

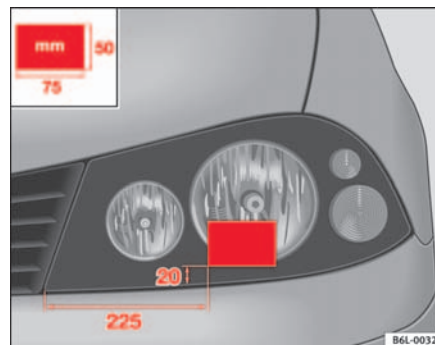

Fig. 110 Faro izquierdo

En el faro derecho, si se pasa de circular por la vía derecha a hacerlo por la izquierda ⇒ fig. 109

En el faro izquierdo, si se pasa de circular por la vía derecha a hacerlo por la izquierda ⇒ fig. 110 ■



### Recubrimiento de los faros bifocales para guía derecha

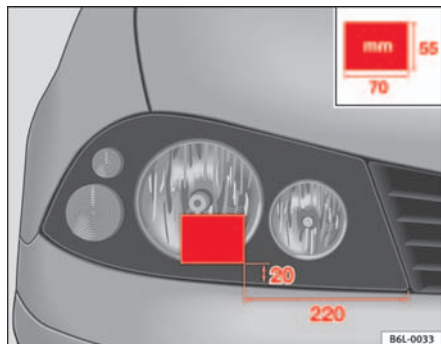

Fig. 111 Faro derecho

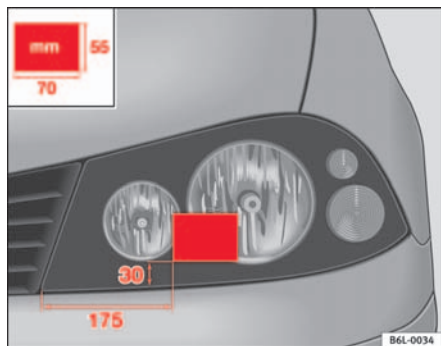

Fig. 112 Faro izquierdo

En el faro derecho si se pasa de circular por la vía izquierda a hacerlo por la derecha ⇒ fig. 111

En el faro izquierdo si se pasa de circular por la vía izquierda a hacerlo por la derecha ⇒ fig. 112 ■

### Recubrimiento de los faros GDL para guía izquierda

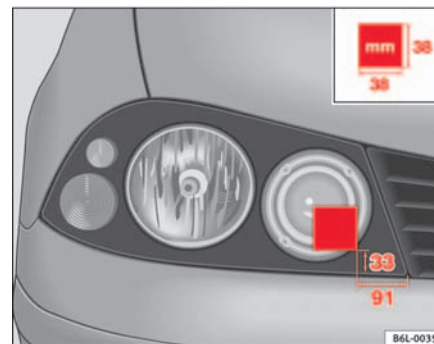

Fig. 113 Faro derecho

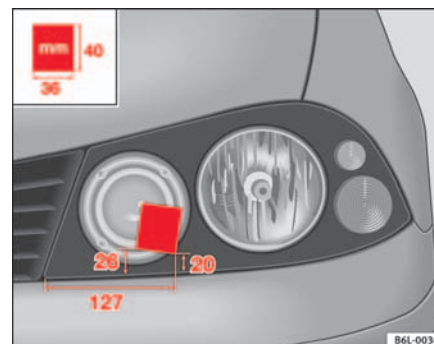

Fig. 114 Faro izquierdo ▶

En el faro derecho, si se pasa de circular por la vía derecha a hacerlo por la izquierda ⇒ página 159, fig. 113.

En el faro izquierdo, si se pasa de circular por la vía derecha a hacerlo por la izquierda ⇒ página 159, fig. 114. ■

### Recubrimiento de los faros GDL para guía derecha

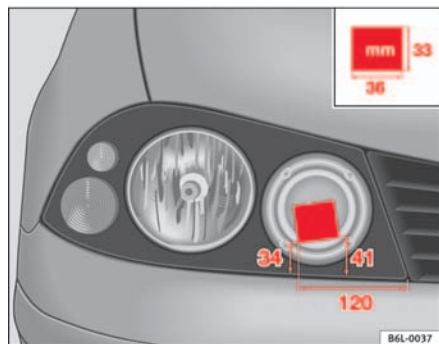

Fig. 115 Faro derecho

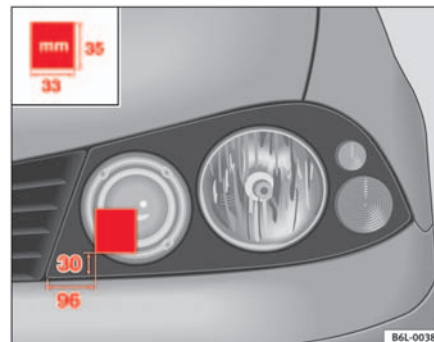

Fig. 116 Faro izquierdo

En el faro derecho, si se pasa de circular por la vía izquierda a hacerlo por la derecha ⇒ fig. 115.

En el faro izquierdo, si se pasa de circular por la vía izquierda a hacerlo por la derecha ⇒ fig. 116. ■

## Conducción con remolque

### Instrucciones a tener en cuenta

El vehículo puede utilizarse también para tirar de un remolque con el debido equipamiento técnico.

Si el vehículo lleva **de fábrica** un dispositivo de remolque, ello implica que va provisto de todo lo necesario, desde el punto de vista técnico y legal, para poder conducir con remolque. Para el **montaje posterior** de un dispositivo de remolque consulte ⇒ página 177. ▶

### Conector

Su vehículo dispone de un conector de 12 contactos para la conexión eléctrica entre el vehículo y el remolque.

En el caso de que el remolque tenga un **conector de 7 contactos** habrá que utilizar un cable adaptador. Éste lo podrá adquirir en cualquier Servicio Técnico.

### Carga de remolque / carga de apoyo

No se debe sobrepasar la carga de remolque autorizada. En el caso de no utilizar la carga máxima de remolque autorizada podrán superarse pendientes de mayor inclinación.

Las cargas de remolque indicadas sólo son válidas para **altitudes** que no superen los 1.000 m por encima del nivel del mar. Dado que un aumento de la altitud y la consiguiente reducción de la densidad atmosférica hacen que disminuya el rendimiento del motor y con ello la capacidad de superar pendientes, la carga de remolque admisible disminuye proporcionalmente a la altitud. El peso autorizado del conjunto vehículo tractor/remolque debe reducirse en un 10% por cada 1.000 m de altura. Por peso del conjunto vehículo tractor/remolque se entiende la suma del peso del vehículo (cargado) y del remolque (cargado). La **carga de apoyo autorizada** sobre el cabezal esférico del dispositivo de remolque debería aprovecharse al máximo, aunque sin sobrepasarla.

Los datos de la placa del modelo del dispositivo de remolque, referidos a la **carga del remolque** y a la **carga de apoyo**, son sólo valores de comprobación del dispositivo. Los valores referidos al vehículo, con frecuencia *inferiores* a estos valores, figuran en la documentación del vehículo o bien en el ⇒ apartado “Datos Técnicos”.

### Distribución de la carga

Distribuya la carga en el remolque de forma que los objetos pesados queden lo más cerca posible del eje. Sujete los objetos de forma que no puedan desplazarse.

### Presión de los neumáticos

Los valores de presión máxima permitida de los neumáticos figuran en el adhesivo que se encuentra en la cara interior de la tapa del depósito de combustible. La presión de los neumáticos del remolque se rige por la recomendación del fabricante del mismo.

### Retrovisores exteriores

Si los retrovisores de serie no proporcionan suficiente visibilidad circulando con remolque, habrá que instalar retrovisores exteriores adicionales. Los dos retrovisores exteriores deberían ir fijados a radios abatibles. Ajustelos de forma que la visibilidad sea siempre suficiente.



**¡ATENCIÓN!**

**No lleve nunca personas en el remolque, pues correrían un gran peligro.**



### Nota

- Debido a la mayor carga a que somete al vehículo si conduce frecuentemente con remolque, recomendamos que revise el vehículo más a menudo, incluso entre los intervalos de inspección.
- Consulte las prescripciones vigentes en su país para la conducción con remolque. ■

### Cabezal esférico del dispositivo de remolque\*

*El cabezal esférico del dispositivo de remolque se encuentra en la caja de herramientas*

Las instrucciones de desmontaje y montaje del cabezal esférico del dispositivo de remolque van junto al cabezal esférico. ▶



### ¡ATENCIÓN!

El cabezal esférico del dispositivo de remolque tiene que estar bien sujeto, para evitar que salga despedido en caso de una maniobra brusca y cause lesiones a los ocupantes.



### Nota

- Por razones legales, en caso de circular sin remolque habrá que desmontar el cabezal esférico si impide ver la matrícula. ■

## Consejos para la conducción

*La conducción con remolque exige una mayor precaución.*

### Distribución del peso

La distribución del peso no es la adecuada si el vehículo va vacío y el remolque cargado. Si, a pesar de todo, tiene que hacer un viaje en estas condiciones, conduzca muy despacio.

### Velocidad

Al circular a mayor velocidad, empeora la estabilidad del conjunto vehículo tractor/remolque. Por este motivo, si las condiciones de la calzada o las condiciones meteorológicas son adversas (peligro si hay vientos fuertes) no debería conducirse al límite de la velocidad máxima permitida. Esta recomendación es aplicable sobre todo en casos de pendiente pronunciada.

En cualquier caso, la velocidad deberá reducirse inmediatamente al menor **movimiento de balanceo** del remolque. No intente nunca “enderezar” el conjunto vehículo tractor/remolque acelerando.

Frene a tiempo. Cuando se trate de un remolque con **freno por energía cinética**, frene *primero suavemente* y a continuación, con rapidez. De esta forma evitará tirones que se originarían al bloquearse las ruedas del remolque. Al

conducir por pendientes pronunciadas, cambie pronto a una marcha más corta para aprovechar el freno motor.

### Recalentamiento

A temperaturas muy altas y en una subida prolongada, rodando con una marcha corta y a un régimen de revoluciones elevado del motor, conviene observar el indicador de temperatura del líquido refrigerante → página 57.

### Programa electrónico de estabilización\*

Lleve siempre el ESP\* conectado al circular con remolque. El sistema ESP\* ayuda a estabilizar el remolque en caso de derrape o balanceo. ■

## Conducción económica y ecológica

### Observaciones generales

*El consumo de combustible depende fundamentalmente del estilo de conducir de cada conductor.*

El consumo de combustible, la contaminación del medio ambiente y el desgaste del motor, de los frenos y de los neumáticos dependen sobre todo de tres factores:

- El estilo personal de conducción
- Las condiciones individuales de uso del vehículo (situación meteorológica, estado de la calzada)
- Requisitos técnicos

El consumo de combustible se puede reducir fácilmente entre un 10 y un 15 por ciento, adoptando un sistema de conducción precavido y económico. Este apartado pretende ayudarle a reducir la contaminación y, al mismo tiempo, a ahorrar dinero. ■

## Previsión durante la conducción

Cuando el vehículo consume más combustible es al acelerar. Si conduce de forma previsorá tendrá que frenar menos y, por lo tanto, acelerará menos. Aproveche la inercia del vehículo siempre que sea posible, p. ej., cuando vea que el siguiente semáforo está en rojo. ■

## Revisiones periódicas

Si somete su vehículo a las revisiones periódicas por parte de su Servicio Técnico lo tendrá preparado, incluso *antes* de comenzar el viaje, para conseguir un consumo reducido de combustible. El estado de mantenimiento del motor no afecta sólo a la seguridad vial y a la conservación de su vehículo, sino también al **consumo de combustible**.

Una mala puesta a punto del motor puede suponer un aumento del consumo de combustible de hasta un 10%.

Verifique el **nivel del aceite** al repostar ⇒ página 187. El consumo de aceite depende en gran medida de la carga y del régimen del motor. Dependiendo del estilo de conducción, el consumo de aceite puede alcanzar hasta 1 litro por 1.000 km. ■

## Evite los desplazamientos cortos

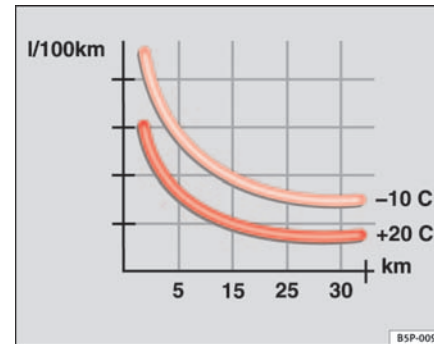

Fig. 117 Consumo de combustible (l/100 km) a dos temperaturas ambiente

El motor y el catalizador tienen que alcanzar su **temperatura de funcionamiento** óptima para reducir de forma efectiva el consumo y las emisiones de gases contaminantes.

El motor frío consume entre 50 y 70 l/100 km inmediatamente después de arrancar. Después de aproximadamente un kilómetro, el consumo desciende a entre 20 y 30 l/100 km. Hace falta un recorrido de unos *cuatro* kilómetros para que el motor se caliente y el consumo se normalice. Por ello, es importante evitar los desplazamientos cortos.

En tales situaciones es decisiva también la **temperatura ambiental**.

La ilustración muestra la diferencia del consumo en un mismo recorrido a +20° C y a -10° C. Su vehículo consume más combustible en invierno que en verano. ■

## Conservación y limpieza

### Observaciones básicas

*El cuidado y la limpieza regular del vehículo ayudan a mantener el valor del mismo.*

#### Conservación del vehículo

El lavado y la conservación del vehículo, efectuados con regularidad, contribuyen a **mantener el valor** del mismo. Puede ser una premisa para hacer valer el derecho a garantía en caso de corrosión de la carrocería o desperfectos de la pintura.

La mejor manera de proteger su vehículo contra las influencias nocivas del medio ambiente es gracias a un buen mantenimiento y un lavado *frecuente*. Cuanto más tiempo permanezcan sobre la superficie del vehículo los restos de insectos, excrementos de pájaros, resinas de árboles, polvos industriales y de la calle, manchas de alquitrán, partículas de hollín, sales antihielo y otro tipo de suciedad agresiva, tanto más persistentes serán sus efectos destructivos. Las altas temperaturas, p. ej., debido a una radiación solar intensa, refuerzan el efecto cáustico.

Después del invierno, cuando se hayan dejado de esparcir las sales antihielo, se deberán también lavar a fondo **los bajos** del vehículo.

#### Productos para la conservación

En los Servicios Técnicos podrá adquirir los productos necesarios para la conservación de su vehículo. Guarde las instrucciones de los productos de conservación hasta agotarlos.

#### ¡ATENCIÓN!

- **Los productos para la conservación del vehículo pueden ser tóxicos. Por ello, sólo se deben guardar en el envase original cerrado. Manténgalos**

#### ¡ATENCIÓN! (continuación)

fuera del alcance de los niños. De lo contrario existe peligro de intoxicación.

- **Antes de su aplicación lea detenidamente las instrucciones y advertencias que figuran en el envase. En caso de uso indebido, estos productos pueden ser perjudiciales para la salud o causar daños en el vehículo. La aplicación de productos que puedan producir vapores nocivos, debe realizarse en lugares bien aireados.**
- **No utilice nunca combustible, trementina, aceite de motor, quitaesmalte para uñas u otros líquidos evaporables. Son tóxicos y fácilmente inflamables. Existe peligro de incendio y explosión.**
- **Antes de lavar o aplicar productos de conservación a su vehículo desconecte el motor, ponga el freno de mano y extraiga la llave de encendido.**

#### ¡Cuidado!

No intente jamás quitar la suciedad, el barro o el polvo cuando la superficie del vehículo esté seca. Tampoco utilice un trapo seco o una esponja seca, ya que de lo contrario, la pintura o las ventanillas de su vehículo podrían sufrir desperfectos. Para limpiar la suciedad, el barro o el polvo deberá utilizar bastante agua.

#### Nota relativa al medio ambiente

- Al adquirir productos para la conservación del vehículo se ha de optar por los productos ecológicos.
- Los restos de los productos de conservación no deben tirarse a la basura doméstica. Para su eliminación tenga en cuenta las instrucciones que figuran en los envases. ■

## Conservación del exterior del vehículo

### Túnel de lavado automático

La capa de pintura del vehículo es tan resistente que, normalmente, el vehículo puede lavarse sin ningún tipo de problemas en los túneles de lavado automáticos. Ciertamente, el desgaste al que se somete la pintura depende del tipo de túnel y los rodillos de lavado, el filtrado del agua y de la calidad de los productos de limpieza y conservantes.

Después del lavado puede que **los frenos** tarden en responder porque los discos de frenos y las pastillas estén mojados o incluso helados, en invierno. Habrá que frenar repetidas veces hasta que los frenos “se sequen” ⇒ página 154, “Capacidad y distancia de frenado”.

#### ¡ATENCIÓN!

La presencia de agua, hielo o sal antihielo en el sistema de frenos puede reducir la eficacia de frenado, por lo que existe peligro de accidente. ■

### Lavado a mano

#### Lavado del vehículo

- Ablande primero la suciedad y aclare con agua.
- Limpie el vehículo desde arriba hacia abajo con una esponja blanda, un guante o un cepillo para lavar, sin presionar mucho.
- Enjuague la esponja o el guante lo más a menudo posible.
- Aplique champú sólo cuando la suciedad sea persistente.

- Deje para el final la limpieza de las ruedas, taloneras, etc., utilizando una segunda esponja o guantes para lavar.
- Enjuague a fondo el vehículo.
- Seque la superficie del vehículo con una gamuza, con mucho cuidado.
- En época de **temperaturas bajas** seque las juntas de goma y sus contornos para que no se hielen. Aplique spray de silicona a las juntas de goma.

#### Después del lavado del vehículo

- Después del lavado evite maniobras de frenado bruscas o repentinas. Habrá que frenar repetidas veces hasta que los frenos “se sequen” ⇒ página 154, “Capacidad y distancia de frenado”.

#### ¡ATENCIÓN!

- El vehículo ha de lavarse con el encendido desconectado.
- Proteja sus manos y brazos al limpiar los bajos del vehículo o la parte interior de los pasos de rueda, para evitar el peligro de cortarse con cantos metálicos.
- La presencia de agua, hielo o sal antihielo en el sistema de frenos puede reducir la eficacia de frenado, por lo que existe peligro de accidente.

#### ¡Cuidado!

- No limpie jamás la suciedad, el barro o el polvo cuando la superficie del vehículo esté seca. Tampoco utilice un trapo seco o una esponja seca, pues podría rayar la pintura o las ventanillas de su vehículo.
- Lavado del vehículo a bajas temperaturas: al lavar el vehículo con una manguera, asegúrese de que no dirige el chorro de agua directamente a las ▶

cerraduras o a las juntas de las puertas o del techo. De lo contrario existe el peligro de que se hielen.



### Nota relativa al medio ambiente

Lave el vehículo sólo en los lugares previstos para este fin, para evitar que pase al alcantarillado el agua que se utiliza para el lavado, que puede estar contaminada con aceite. En algunos lugares está incluso prohibido lavar el vehículo fuera de los lugares previstos para este fin.



### Nota

No lave el vehículo expuesto a pleno sol. ■

## Lavado del vehículo con aparatos de limpieza de alta presión

*Deberá extremar las precauciones al lavar el vehículo con aparatos de limpieza de alta presión.*

- Aténgase a las instrucciones de manejo del aparato de limpieza de alta presión, particularmente en lo referente a la **presión** y a la **distancia de proyección**.
- Mantenga una distancia relativamente grande con respecto a los objetos blandos y los paragolpes pintados.
- Evite aplicar el aparato de limpieza de alta presión sobre cristales helados o cubiertos de nieve ⇒ página 167.
- No utilice toberas de chorro cilíndrico (“boquillas rotativas”) ⇒ .

- Después del lavado evite maniobras de frenado bruscas o repentinatas. Habrá que frenar repetidas veces hasta que los frenos “se sequen” ⇒ página 154.



### ¡ATENCIÓN!

- **Jamás se limpiarán los neumáticos con toberas de chorro cilíndrico (“boquillas rotativas”). Aun cuando la distancia sea relativamente grande y se aplique por poco tiempo, se podrán ocasionar daños a los neumáticos. Existe peligro de accidente.**
- **La presencia de agua, hielo o sal antihielo en el sistema de frenos puede reducir la eficacia de frenado, por lo que existe peligro de accidente.**



### ¡Cuidado!

- La temperatura del agua podrá ser como máximo de 60° C, para evitar desperfectos en el vehículo.
- Para evitar daños en el vehículo, mantenga una distancia suficiente con respecto a aquellos materiales sensibles, como pueden ser, los tubos flexibles, las piezas de plástico, el material de insonorización, etc. Esto también rige para la limpieza de los paragolpes del color de la carrocería. A menor distancia, mayor será la sollicitación de los materiales. ■

## Conservación de la pintura del vehículo

*La aplicación regular de productos conservantes protege la pintura del vehículo.*

Cuando observe que el agua ya no forme perlas sobre la pintura *limpia*, debe aplicar un producto conservante.

Un buen producto *conservante de cera dura* se puede adquirir en cualquier Servicio Técnico. ▶



La aplicación regular de productos conservantes protege en gran medida la pintura del vehículo contra las influencias ambientales. ⇒ página 164. Protege incluso contra ligeras acciones mecánicas.

Aunque en el túnel de lavado automático aplique con regularidad un **conservante de lavado**, le recomendamos que proteja la capa de pintura aplicando cera dura un mínimo de dos veces al año. ■

## Pulimento de la pintura

*Pulir la pintura le proporciona nuevo brillo.*

Sólo en el caso de que la pintura del vehículo haya perdido su brillo y si éste no se puede restablecer utilizando los productos de conservación normales, se deberá pulir el vehículo. En el Servicio Técnico encontrará los productos adecuados para pulir su vehículo.

Cuando el pulimento aplicado no tenga componentes conservantes, se deberá tratar seguidamente la pintura con cera ⇒ página 166, “Conservación de la pintura del vehículo”.

### ⚠ ¡Cuidado!

Para evitar desperfectos en la pintura del vehículo:

- Las piezas con pintura mate o las piezas de plástico no se deben tratar con abrillantadores ni con cera dura.
- Evite aplicar el pulimento a la pintura del vehículo en zonas próximas a arena o polvo. ■

## Conservación de las piezas de plástico

*Las piezas de plástico no deben entrar en contacto con disolventes.*

Si no bastase un lavado normal, se podrán utilizar también productos especiales **sin disolventes** para la limpieza y conservación de plásticos, que estén homologados.

### ⚠ ¡Cuidado!

- El uso de ambientadores líquidos, colocados directamente sobre los difusores de aire del vehículo, puede dañar las piezas de plástico si se vierte líquido de forma accidental sobre éstas.
- Los productos de limpieza con disolventes tienen un efecto corrosivo sobre los materiales. ■

## Limpieza de ventanillas y retrovisores exteriores

### Limpieza de ventanillas

- Humedezca las ventanillas con un limpiacristales de uso común, que contenga alcohol.
- Seque las ventanillas con una gamuza limpia o un paño sin hilachas.

### Quitar la nieve

- Utilice una escobilla de mano para retirar la nieve de las ventanillas y los retrovisores. ▶

### Quitar el hielo

- Utilice un aerosol antihielo.

Para secar las ventanillas utilice un paño limpio o una gamuza limpia. En las gamuzas utilizadas para limpiar la pintura quedan restos grasientos de productos conservantes que podrían ensuciar las ventanillas.

Para quitar el hielo se recomienda utilizar un aerosol antihielo. Si utiliza un rascador, debería rascar siempre en un mismo sentido y no con movimiento de vaivén.

Los restos de goma, aceite, grasa o silicona se pueden quitar utilizando un limpiacristales o un disolvente de silicona.

Los restos de cera sólo se quitan con un producto especial, que se puede adquirir en los Servicios Técnicos. Si quedan restos de cera sobre el parabrisas, las escobillas pueden llegar a rascar. Llenando el depósito con un detergente para cristales que disuelva la cera se consigue que las escobillas no rasquen, pero no se quitan los sedimentos de cera.



#### ¡Cuidado!

- No utilizar nunca agua templada ni caliente para retirar la nieve o el hielo de las ventanillas y los retrovisores, pues existe el peligro de que se formen grietas en el cristal.
- Los filamentos térmicos de la luneta se encuentran en la parte interior de la misma. Para evitar cualquier tipo de daños, no se deben pegar adhesivos sobre los filamentos térmicos. ■

### Limpieza de escobillas limpiacristales

Unas escobillas limpias mejoran la visibilidad.

1. Elimine el polvo y la suciedad de las escobillas limpiacristales con un paño blando.
2. Limpie las escobillas limpiacristales con un producto limpiacristales. Si la suciedad es excesiva utilice una esponja o un trapo. ■

### Conservación de juntas de goma

*Su buen estado contribuye a que no se congelen tan fácilmente.*

1. Elimine el polvo y la suciedad de las juntas de goma con un paño blando.
2. Aplique productos especiales para gomas a las juntas de goma.

Las juntas de goma de las puertas, ventanillas, etc., se mantienen más suaves y siguen en buen estado durante más tiempo si se tratan, de vez en cuando, con un producto de conservación para goma (p. ej., aerosol de silicona).

De este modo se evita un desgaste prematuro de las juntas. Las puertas se abrirán con mayor facilidad. El buen estado de las juntas garantiza una buena protección contra el frío en el invierno. ■

### Bombín de cierre de la puerta

*El bombín de cierre de la puerta se puede helar en invierno.*

Para descongelar el bombín de cierre de la puerta le recomendamos utilizar un aerosol con propiedades lubricantes y anticorrosivas. ■

## Limpieza de los cromados

1. Limpie las piezas cromadas con un paño húmedo.
2. Las piezas cromadas se deben pulir con un trapo suave y seco.

Si esto no fuese suficiente, utilice un buen **producto para el cuidado de cromados**. Con este mismo producto puede limpiar también manchas y suciedad de la superficie.



### ¡Cuidado!

Para evitar rasguños sobre las superficies cromadas:

- No utilice jamás productos de limpieza abrasivos para tratar las piezas cromadas.
- No limpie o pule las superficies cromadas en lugares donde haya mucho polvo o arena. ■

## Llantas de acero

- Las llantas de acero se han de lavar con una esponja que sea sólo para este uso.

El polvo de abrasión de los frenos que queda depositado en las llantas, puede eliminarse con un producto de limpieza industrial. Repare los daños ocasionados en la pintura de las llantas, antes de que comiencen a oxidarse.



### ¡ATENCIÓN!

- **Jamás se limpiarán los neumáticos con toberas de chorro cilíndrico. Aun cuando la distancia sea relativamente grande y se aplique por poco**



### ¡ATENCIÓN! (continuación)

**tiempo, se podrán ocasionar daños a los neumáticos. Existe peligro de accidente.**

- **La presencia de agua, hielo o sal antihielo en el sistema de frenos puede reducir la eficacia de frenado, por lo que existe peligro de accidente. Inmediatamente después del lavado evite maniobras de frenado bruscas o repentinas. Habrá que frenar repetidas veces hasta que los frenos “se sequen” => página 154, “Capacidad y distancia de frenado”. ■**

## Llantas de aleación ligera

### Cada dos semanas

- Limpie las llantas de aleación ligera de sal antihielo y polvillo de los frenos.
- Limpie las llantas con un detergente que no contenga ácido.

### Cada tres meses

- Frote las llantas detenidamente con cera dura.

Es necesario aplicar con regularidad productos de conservación para que el aspecto decorativo de las llantas de aleación ligera siga manteniéndose durante mucho tiempo. Si las sales antihielo y el polvillo de los frenos no se limpian con regularidad se dañará el aluminio.

Utilice productos especiales sin ácidos para la limpieza de las llantas de aleación ligera.

Para el cuidado de las llantas no se deberán utilizar abrillantadores para la pintura ni productos abrasivos. En el caso de que se haya dañado la capa de protección de la pintura, debido a impactos de piedras, p. ej., habrá que reparar de inmediato el desperfecto. ▶

 ¡ATENCIÓN!

- Jamás se limpiarán los neumáticos con toberas de chorro cilíndrico. Aun cuando la distancia sea relativamente grande y se aplique por poco tiempo, se podrán ocasionar daños a los neumáticos. Existe peligro de accidente.
- La presencia de agua, hielo o sal antihielo en el sistema de frenos puede reducir la eficacia de frenado, por lo que existe peligro de accidente. Inmediatamente después del lavado evite maniobras de frenado bruscas o repentinas. Habrá que frenar repetidas veces hasta que los frenos “se sequen” ⇒ página 154, “Capacidad y distancia de frenado”. ■

### Protección de los bajos del vehículo

*La parte inferior del vehículo está protegida contra las agresiones de tipo químico y mecánico.*

Esta capa protectora puede sufrir deterioros durante la marcha. Por ello, recomendamos que compruebe el estado de la capa protectora de la parte inferior del vehículo y del tren de rodaje, antes y después del invierno, retocándola en caso necesario.

Le recomendamos acudir a un Servicio Técnico para realizar cualquier trabajo de retoque y de aplicación de otras medidas anticorrosivas.

 ¡ATENCIÓN!

No utilice en ningún caso una protección para los bajos del vehículo o productos anticorrosivos para los tubos de escape, los catalizadores o los elementos de protección térmica. Dichas sustancias podrían inflamarse debido a la alta temperatura del sistema de gases de escape o de las piezas del motor. Habría peligro de incendio. ■

### Limpieza del vano motor

*Aumente las precauciones para la limpieza del vano motor.*

#### Protección anticorrosiva

El vano motor y la superficie del grupo motopropulsor llevan de fábrica una protección anticorrosiva.

Particularmente en invierno es muy importante llevar una buena protección anticorrosiva, especialmente al circular a menudo por carreteras rociadas con sal. Para evitar que la sal ocasione cualquier deterioro, sería aconsejable limpiar a fondo el vano motor, antes y después de la temporada fría.

**Los Servicios Técnicos** disponen de los productos de limpieza y conservación adecuados y de los equipos de taller necesarios. Por ello, le recomendamos que acuda a éstos para realizar dichos trabajos.

Si se somete el vano motor a una limpieza con productos disolventes de grasas o si se efectúa un lavado del motor, casi siempre se pierde la protección anticorrosiva. Por ello, en esas ocasiones, habría que encargar necesariamente que se aplique, a continuación, conservante duradero a todas las superficies, uniones, ranuras y grupos del vano motor.

 ¡ATENCIÓN!

- Antes de realizar trabajos en el vano motor, tenga en cuenta las advertencias correspondientes ⇒ página 182.
- Antes de abrir el capó del motor, apague el motor, ponga el freno de mano y retire siempre la llave de encendido.
- Antes de limpiar el vano motor deje que el motor se enfríe.
- Proteja manos y brazos para no cortarse con los cantos de piezas de metal sí, p. ej., está lavando los bajos del vehículo, la parte interior de los pasos de rueda o los embellecedores de la ruedas. De lo contrario existe peligro de lesionarse. ▶

 ¡ATENCIÓN! (continuación)

- El agua, el hielo y la sal antihielo en el sistema de frenos pueden reducir la eficacia de frenado, por lo que existe peligro de accidente. Inmediatamente después del lavado evite maniobras de frenado bruscas o repentinias.
- No toque nunca el ventilador del radiador. Su funcionamiento depende de la temperatura y podría ponerse en marcha de repente (incluso con la llave de encendido extraída).



### Nota relativa al medio ambiente

Como al realizar el lavado del motor los residuos de gasolina, grasa y aceite pueden ser arrastrados por el agua sucia, ésta se tendrá que depurar haciéndola pasar por un separador de aceite. Por ello, el lavado del motor sólo se deberá realizar en un taller especializado o en una gasolinera adecuada. ■

## Conservación del habitáculo

### Limpieza de piezas de plástico y del tablero de instrumentos

- Utilice un paño limpio, sin hilachas, mojado con agua, para la limpieza de las piezas de plástico y del tablero de instrumentos.
- Si esto no fuese suficiente, recomendamos utilizar productos especiales **sin disolventes** para la limpieza y conservación de plásticos.

 ¡ATENCIÓN!

No limpie nunca el tablero de instrumentos ni las superficies de los módulos de airbag con productos que contengan disolventes. Si se utilizan productos con disolventes las superficies se vuelven porosas. Si se dispara el airbag aumentaría el riesgo de sufrir lesiones al desprenderse partículas de plástico.



### ¡Cuidado!

Los productos de limpieza con disolventes tienen un efecto corrosivo sobre los materiales. ■

### Limpieza de los adornos de madera\*

- Utilizar un paño limpio, mojado con agua, para la limpieza de los adornos de madera.
- Si no fuera suficiente, utilice una solución *suave* de agua y jabón.



### ¡Cuidado!

Los productos de limpieza con disolventes tienen un efecto corrosivo sobre los materiales. ■

### Limpieza de tapizados y revestimientos de tela

Los tapizados y los revestimientos textiles de las puertas, el revestimiento interior del techo del vehículo, etc., se deben limpiar con detergentes especiales, o bien con espuma seca y un cepillo suave. ■

## Limpieza del cuero\*

### Limpieza normal

- Limpie las superficies de cuero sucias con un paño de algodón o de lana, un poco húmedo.

### Eliminar manchas más intensas

- Para la limpieza de manchas resistentes utilice un paño y agua con jabón (dos cucharadas grandes de jabón neutro por litro de agua).
- Al hacerlo, asegúrese de que el cuero no se empapa en ningún punto y de que no penetra agua en las costuras.
- Seguidamente, pase un paño seco y suave.

### Conservación del cuero

- El cuero debe ser tratado cada seis meses con un producto para el tratamiento del cuero, que se puede adquirir en los Servicios Técnicos.
- Al emplear dicho producto, aplique la cantidad mínima necesaria.
- Pase luego un paño suave.

SEAT pone todo su empeño en mantener las propiedades genuinas de este producto natural. Debido a la exclusividad de los tipos de cuero empleados y a sus particularidades (como la reacción del cuero frente a aceites, grasas, suciedad, etc.) se requiere una cierta cautela, tanto en su uso diario, como al llevar a cabo trabajos de conservación.

El polvo y las partículas de suciedad que hay en los poros, en los pliegues y en las costuras pueden tener un efecto abrasivo y dañar la superficie. Si el

vehículo está parado durante mucho tiempo al sol, se debería proteger el cuero de la radiación solar directa, para evitar que pierda color. Es normal que el cuero natural de alta calidad de su vehículo cambie un poco de color debido al uso.



### ¡Cuidado!

- El cuero no debe tratarse con disolventes, cera para suelos, betún, quitamanchas u otros productos similares.
- Acuda a un taller especializado para eliminar las manchas más intensas y evitar así cualquier desperfecto. ■

## Limpieza de cinturones de seguridad

*Si el cinturón está muy sucio puede quedar afectado su funcionamiento.*

Mantenga limpios los cinturones y compruebe con frecuencia el estado de todos los cinturones.

### Limpieza de los cinturones de seguridad

- Extraiga el cinturón de seguridad sucio completamente y desenrolle la banda del cinturón.
- Limpie los cinturones de seguridad con agua y jabón *suave*.
- Deje secar el cinturón.
- Enrolle el cinturón después de que esté seco.

Si se forman grandes manchas en el cinturón no funcionará correctamente el enrollador automático. ►

 **¡ATENCIÓN!**

- Los cinturones de seguridad no deben limpiarse con productos químicos, ya que este tipo de detergentes puede repercutir negativamente en la resistencia del tejido. Los cinturones de seguridad tampoco deberán entrar en contacto con líquidos que tengan propiedades cáusticas.
- Compruebe con regularidad el estado de los cinturones de seguridad. En caso de descubrir desperfectos en el tejido del cinturón, en sus uniones, en el enrollador automático o en el cierre, hay que acudir a un taller especializado para sustituir dicho cinturón.
- No intente nunca reparar los cinturones de seguridad por sí mismo. Los cinturones de seguridad no deben ser desmontados ni modificados de ningún modo.

 **¡Cuidado!**

Los cinturones automáticos deberán estar totalmente secos antes de enrollarlos, pues de lo contrario podrían deteriorarse por la humedad. ■

## Accesorios, cambio de piezas y modificaciones

### Accesorios y recambios

*Antes de comprar accesorios y piezas de recambio acuda a un concesionario SEAT para que le asesoren.*

Su vehículo ofrece un gran nivel de seguridad activa y pasiva.

Antes de realizar modificaciones técnicas en el vehículo, o de la compra de accesorios y recambios, le recomendamos asesorarse en su Servicio Técnico SEAT.

Su concesionario SEAT le informará con gusto sobre la utilidad, las disposiciones legales y las recomendaciones de fábrica en lo relativo a accesorios y piezas de recambio.

Le recomendamos el uso exclusivo de **Accesorios Homologados SEAT®** y **Recambios Homologados SEAT®**. De esta manera SEAT garantiza que el producto en cuestión es fiable, seguro y adecuado. Como es natural, los Servicios Técnicos SEAT se encargan de que el montaje se lleve a cabo con un alto nivel de profesionalidad.

Pese a observar continuamente el mercado, no estamos en condiciones de juzgar, ni por tanto, de garantizar si los productos **no homologados por SEAT** cumplen los requisitos de fiabilidad, seguridad y adecuación para su vehículo, aun cuando en determinados casos estén aceptados por un organismo de inspección y revisión técnica oficialmente reconocido o exista una autorización oficial.

Los **equipos instalados posteriormente** que influyan directamente en el control del vehículo por parte del conductor, como, p. ej., un regulador de velocidad o una suspensión con regulación electrónica, deben llevar el distintivo **e** (signo de autorización de la Unión Europea) y tienen que estar homologados por SEAT para dicho vehículo.

Los **consumidores eléctricos adicionales**, cuya finalidad no es la de ejercer un control directo sobre el vehículo, como p. ej., neveras portátiles, ordenadores o ventiladores, deben llevar el distintivo **CE** (declaración de conformidad del fabricante en la Unión Europea).

#### ¡ATENCIÓN!

**Los accesorios, como p. ej., soportes para teléfonos o para bebidas no deben colocarse nunca sobre las cubiertas o bien en el campo de acción de los airbags. De lo contrario existe peligro de resultar herido si se dispara el airbag en caso de accidente. ■**

### Modificaciones técnicas

*Si se realizan modificaciones técnicas habrá que atenerse a nuestras directrices.*

Cualquier modificación de los componentes eléctricos o su programación puede producir anomalías en el funcionamiento. Debido a la interconexión de los componentes eléctricos, estas anomalías pueden causar fallos en el funcionamiento de otros sistemas que no están afectados de un modo directo. Esto significa que la fiabilidad del funcionamiento de su vehículo puede estar en peligro y que puede darse un desgaste de las piezas del vehículo mayor de lo normal, lo que puede tener como consecuencia la retirada del permiso de circulación.

El Servicio Técnico SEAT no se hace responsable de los daños ocasionados como consecuencia de modificaciones inapropiadas. ►



Por ello, le recomendamos que encargue únicamente al Servicio Técnico SEAT la realización de los trabajos necesarios con los **Recambios Originales SEAT®**.

### ¡ATENCIÓN!

**Cualquier tipo de trabajos o modificaciones que se realicen en su vehículo de un modo incorrecto puede ocasionar anomalías en el funcionamiento del mismo, con el consiguiente peligro de accidente. ■**

## Antena de techo\*

El vehículo puede ir equipado con una antena de techo abatible\* y anti-robbo\*, la cual se puede plegar hacia atrás, por ejemplo para pasar un túnel de lavado automático.

### Para plegar

Desenrosque la varilla, inclinándola hacia atrás hasta su posición horizontal y vuelva a enroscarla.

### Para poner en posición de uso

Proceda de manera inversa al punto anterior. ■

## Teléfonos móviles y radioteléfonos

*Para la utilización de teléfonos móviles y radioteléfonos es necesaria una antena exterior.*

SEAT ha homologado para su vehículo el uso de teléfonos móviles y radioteléfonos bajo las siguientes condiciones:

- La antena exterior debe estar correctamente instalada,
- la potencia de emisión debe ser de 10 vatios como máximo.

El alcance óptimo de los equipos se logra únicamente con una antena exterior.

Si quiere utilizar teléfonos móviles o radioteléfonos con una potencia de emisión superior a 10 vatios, deberá consultar necesariamente a un Servicio Técnico. Dicho Servicio Técnico puede informarle sobre las posibilidades técnicas para equipamientos posteriores.

El montaje de teléfonos móviles y radioteléfonos debería efectuarse por un taller especializado, p. ej., su concesionario SEAT.

### ¡ATENCIÓN!

- **Procurar no distraerse en ningún momento durante la conducción, pues podría producirse un accidente.**
- **Los soportes de teléfono no deben montarse en ningún momento sobre las cubiertas de airbag o dentro de su campo de acción, pues en caso de que el airbag se dispare existe un alto riesgo de lesión.**
- **Usando un teléfono móvil o un radioteléfono sin antena exterior, es posible que quede superado el límite máximo de la radiación electromagnética en el vehículo. Lo mismo ocurre en caso de que la antena exterior esté mal instalada.**

### ¡Cuidado!

Si no se tienen en cuenta las condiciones mencionadas, pueden producirse interferencias en la electrónica del vehículo. Las causas de avería más comunes son:

- la falta de antena exterior,
- antena exterior mal instalada,
- potencia de emisión superior a 10 vatios.

**Nota**

Tenga en cuenta las instrucciones de manejo de su teléfono móvil o del radioteléfono. ■

## Montaje posterior de un dispositivo de remolque\*

*Es posible reequipar el vehículo posteriormente con un dispositivo de remolque.*

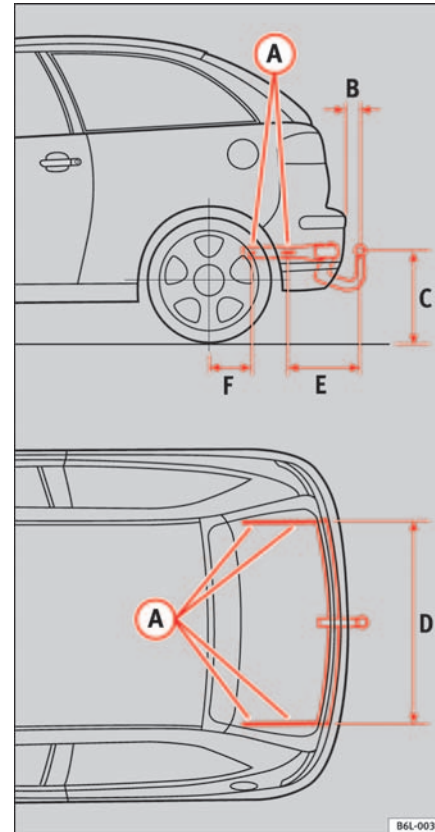

**Fig. 118** Puntos de fijación del dispositivo de remolque

El montaje posterior de un dispositivo para remolque debe realizarse conforme a las normas del fabricante del dispositivo.

Los puntos de sujeción **A** del dispositivo de remolque, se encuentran en la parte inferior del vehículo.

La distancia entre el centro del cabezal esférico y el suelo no podrá ser nunca inferior a la cota indicada, incluso con el vehículo a plena carga, incluyendo la carga de apoyo máxima.

Cotas para la fijación del dispositivo de remolque:

- B** 68 mm
- C** 420 mm (vehículo en vacío) a 350 mm (vehículo con max. carga)
- D** 960 mm
- E** 345 mm
- F** 188 mm

### Montaje de un dispositivo de remolque

- La conducción con remolque supone un esfuerzo adicional para el vehículo. Por ello, antes de montar un dispositivo de remolque, diríjase a un Servicio Técnico para comprobar si es necesario adaptar el sistema de refrigeración de su vehículo.
- Aténgase a las disposiciones legales de su país (p. ej., montaje de un testigo de control por separado).
- Hay que desmontar y montar piezas del vehículo, como p. ej., el paragolpes trasero. Además, hay que apretar los tornillos que fijan el dispositivo de remolque con una llave dinamométrica y conectar una toma de corriente al sistema eléctrico del vehículo. Para ello se requieren conocimientos y útiles especiales.
- En la figura podrá apreciar las cotas y los puntos de fijación que deberán tenerse en cuenta en el montaje posterior de un dispositivo de remolque.

### ¡ATENCIÓN!

**Acuda a un taller especializado para realizar el montaje posterior de un dispositivo de remolque.**

- Si el dispositivo de remolque no está montado correctamente habrá peligro de accidente.
- Para mayor seguridad, observe los datos del manual del fabricante que adjunta el dispositivo de remolque.

### ¡Cuidado!

- Si la conexión de la toma de corriente no se realiza correctamente, pueden producirse daños en el sistema eléctrico del vehículo. ■

## Verificación y reposición de niveles

### Repostar

La tapa del depósito se abre manualmente. El depósito tiene una capacidad aproximada de 45 litros.

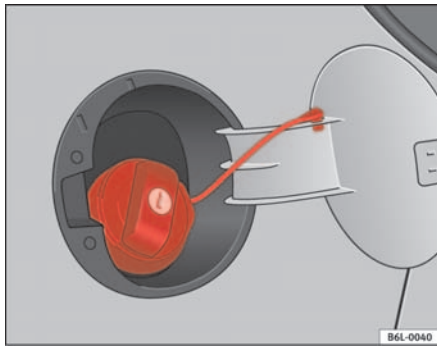

Fig. 119 Tapa del depósito abierta

#### Abrir el tapón del depósito de combustible

- Abra la tapa.
- Sujete el tapón con una mano y a continuación introduzca la llave en la cerradura y gírela 180° hacia la izquierda.
- Desenrosque el tapón, girándolo en sentido anti-horario.

#### Cerrar el tapón del depósito de combustible

- Enrosque el tapón del depósito hacia la derecha, hasta percibir un “clic”.
- Gire la llave dentro de la cerradura, sin soltar el tapón en sentido horario 180°.
- Saque la llave y cierre la tapa hasta que encastre. El tapón dispone de un cordón de sujeción anti-pérdida

La tapa del depósito se encuentra en el lateral derecho de la parte trasera del vehículo.

En cuanto la pistola automática del surtidor, manejada debidamente, corte el suministro de combustible, se puede considerar que el depósito de combustible está “lleno”. No se debería seguir llenando, puesto que entonces se ocuparía el espacio de dilatación. En caso de calentamiento, se podría salir combustible.

El tipo de combustible adecuado para el vehículo se indica en un adhesivo que hay en la parte interior de la tapa del depósito de combustible. En él encontrará más información acerca del combustible.

#### ⚠ ¡ATENCIÓN!

- El combustible es inflamable y puede provocar quemaduras y otras lesiones graves.
  - Al llenar el depósito del vehículo o un bidón de reserva con combustible, no fume ni entre en contacto con llamas. Habría peligro de explosión.

 ¡ATENCIÓN! (continuación)

- Observe las prescripciones legales sobre el uso de bidones de reserva.
- Por motivos de seguridad, recomendamos no llevar ningún bidón de reserva en el vehículo. En caso de accidente, se puede dañar el bidón y se puede derramar el combustible.
- Si se ve en la necesidad de llevar un bidón cargado con combustible, deberá tener en cuenta lo siguiente:
  - No llene nunca el bidón de reserva con combustible en el interior del vehículo o sobre el mismo. Durante el llenado se forman cargas electrostáticas que pueden inflamar los vapores del combustible. Existe peligro de explosión. Coloque siempre el bidón en el suelo para llenarlo.
  - Introduzca la pistola en la boca de carga del bidón de reserva hasta el máximo posible.
  - En el caso de bidones de reserva metálicos, la pistola deberá estar en contacto con el bidón mientras se llena de combustible. De este modo se evita la carga estática.
  - No derrame nunca combustible en el vehículo o en el maletero. Los vapores de combustible son explosivos. Existe peligro de muerte.

 ¡Cuidado!

- En caso de que el combustible se derrame sobre la pintura, habrá que limpiarlo inmediatamente.
- No deje nunca que se vacíe el depósito. Cuando la alimentación de combustible es irregular se pueden dar fallos de encendido. De este modo puede llegar combustible sin quemar al sistema de escape, con el consiguiente peligro de que se dañe el catalizador.



**Nota relativa al medio ambiente**

El depósito de combustible no debe de llenarse en exceso, ya que en caso de calentamiento, el combustible puede derramarse. ■

## Gasolina

### Tipo de gasolina

*El tipo de gasolina adecuado se indica en la parte interior de la tapa del depósito.*

En los vehículos con catalizador se debe repostar **gasolina sin plomo según la norma DIN EN 228** (EN = “Norma Europea”).

Los tipos de gasolina se diferencian entre sí según el **octanaje**, p. ej.: 91, 95, 98 ROZ (ROZ = “unidad para determinar la resistencia antidetonante de la gasolina”). Es posible repostar gasolina de un octanaje superior al que necesita su motor, aunque ello no mejorará el consumo ni el rendimiento del motor.



**¡Cuidado!**

- Basta con repostar sólo una vez gasolina con plomo para que el rendimiento del catalizador disminuya de un modo permanente.
- La utilización de gasolina con un octanaje demasiado bajo puede ser la causa de que se produzcan daños en el motor si se conduce a un régimen de revoluciones alto o si se somete el motor a grandes esfuerzos.



**Nota relativa al medio ambiente**

Basta con repostar sólo una vez combustible con plomo para que el rendimiento del catalizador disminuya. ■

## Aditivos para la gasolina

*Los aditivos mejoran la calidad de la gasolina.*

El comportamiento, la potencia y la longevidad del motor dependen de manera decisiva de la calidad del combustible. Por ello se recomienda repostar gasolina de calidad con aditivos. Estos aditivos protegen contra la corrosión, limpian el sistema de combustible y evitan las sedimentaciones en el motor.

Si no se halla disponible la gasolina de calidad con aditivos o surgen anomalías en el motor habrá que añadir los aditivos necesarios durante el repostado. ■

## Gasóleo

### Gasóleo\*

El **gasóleo** debe corresponder a la norma DIN EN 590 (EN = “Norma Europea”). El índice de cetano debe ser de 51 CZ como mínimo. CZ= Índice que determina la inflamabilidad del gasóleo.

Indicaciones para el repostado ⇒ página 179. ■

### Biodiesel\*

*Sólo los vehículos dotados de un equipamiento especial (número PR 2G0 para la utilización del biodiesel) pueden circular con combustible biodiesel según la norma DIN EN 14214.*

El biodiesel debe cumplir la norma DIN EN 14.214 (FAME).

- El biodiesel es un metilester que se obtiene del aceite de colza.
- DIN es la abreviatura alemana de “**D**eutsches **I**nstitut für **N**ormung e.V.”, el instituto alemán de la normalización.
- EN significa **N**orma **E**uropea.
- FAME es la abreviatura en inglés de “**F**atty **A**cid **M**ethyl Ester”

Si el portadatos de su vehículo lleva el núm. PR 2G0 (equipamiento opcional) quiere decir que el vehículo viene preparado de fábrica para la utilización del biodiesel.

Consulte en un Servicio Técnico o en un Club del automóvil en qué gasolineras se puede repostar combustible biodiesel (RME).

También puede preguntar en su Servicio Técnico si su vehículo está preparado para la utilización del biodiesel.

#### Particularidades del biodiesel

- Las prestaciones de un vehículo que funcione con biodiesel pueden ser algo inferiores.
- El consumo de combustible de un vehículo que funcione con biodiesel puede ser ligeramente superior.
- El biodiesel es resistente al frío hasta -10°C aprox.
- A temperaturas inferiores a -10°C le recomendamos repostar gasóleo especial para invierno. ▶

### ⚠ ¡Cuidado!

- Si utiliza biodiesel, a pesar de que su vehículo no haya sido diseñado para ello, se podrán producir daños en el sistema de combustible.
- Si reposta biodiesel, asegúrese de que cumpla la norma DIN EN 14.214
- Si el biodiesel que utiliza no cumple dicha norma, puede obstruirse el filtro de combustible.

### ℹ Nota

- En caso de temperaturas exteriores bajas y con un porcentaje de biodiesel superior al 50%, durante el funcionamiento de la calefacción independiente podría aumentar la salida de gases por el tubo de escape de la misma.
- El filtro de combustible puede obstruirse si se cambia de diesel a biodiesel. Por este motivo, le recomendamos que, transcurridos 300 o 400 km aprox. después del cambio de combustible, cambie el filtro de combustible. Tenga también en cuenta las indicaciones del Plan de Inspección y Mantenimiento.
- Si tiene pensado mantener el vehículo inmovilizado durante más de dos semanas aprox., le recomendamos que antes reposte biodiesel hasta llenar el depósito y que conduzca un trayecto de 50 km aprox., con el objeto de evitar daños en el sistema de inyección. ■

## Conducción en invierno

*El gasóleo se puede volver un poco más espeso en invierno.*

### Gasóleo de invierno

Si se utiliza “gasóleo de verano” y las temperaturas descienden por debajo de los 0° C, pueden producirse anomalías en el funcionamiento del vehículo, ya que el combustible se vuelve demasiado espeso debido a la disgregación

de la parafina. Por ello, en algunos países hay un “gasóleo de invierno” pensado para la época fría del año, que conserva sus cualidades incluso hasta los -22° C.

En países con otros climas se ofrecen casi siempre tipos de gasóleo que son adecuados para otras temperaturas. Los Servicios Técnicos y las gasolineras del país en cuestión disponen de la información relativa a los tipos de gasóleo habituales del país.

### Pre calentamiento del filtro

El vehículo va equipado con un sistema de pre calentamiento en el filtro de combustible para mejorar la conducción en invierno. Su función es garantizar el funcionamiento del sistema de combustible hasta temperaturas de unos -24° C, si utiliza gasóleo de invierno que, de por sí, está preparado para soportar temperaturas de hasta -15° C.

Si el combustible, a temperaturas inferiores a -24° C, se hubiese vuelto tan espeso que no arrancara el motor, bastará dejar el coche, durante algún tiempo, dentro de un recinto con calefacción.

### ⚠ ¡Cuidado!

Al gasóleo no se le deben añadir aditivos para combustible, los llamados “fluidificantes”, ni productos similares. ■

## Trabajos en el vano motor

### Indicaciones de seguridad para los trabajos en el vano motor

*Los trabajos que se efectúan en el motor o en el vano motor deben realizarse con precaución.*

Antes de realizar cualquier trabajo en el motor o en el vano motor: ►



1. Pare el motor y retire la llave del contacto.
2. Ponga el freno de mano.
3. Ponga la palanca de cambio en punto muerto, o bien la palanca selectora en la posición P, según el caso.
4. Deje que se enfríe el motor.
5. No permita que los niños se acerquen al vehículo.
6. Abra el capó del motor ⇒ página 184.

Si realiza usted mismo cualquier trabajo en el vano motor deberá conocer bien las operaciones necesarias y disponer de los útiles adecuados. De lo contrario, acuda a un taller especializado para que realicen todos los trabajos.

Todos los líquidos y componentes operativos, como p. ej., líquido refrigerante, aceites de motor o incluso bujías y baterías, están sometidos a un desarrollo continuo. SEAT mantiene informados constantemente a los Servicios Técnico sobre cualquier modificación. Por ello, le recomendamos que acuda a un Servicio Técnico cuando tenga que cambiar algún líquido o componente operativo. Le rogamos que tenga en cuenta las indicaciones respectivas ⇒ página 174. El vano motor del vehículo es una zona que alberga peligros. ⇒ .

### ¡ATENCIÓN!

Quando se realizan trabajos en el motor o en el vano motor, p. ej., al realizar operaciones de comprobación y de llenado de líquidos, pueden producirse heridas, quemaduras, accidentes e incluso incendios.

- No abra nunca el capó del motor si ve que sale vapor o líquido refrigerante. De lo contrario corre el riesgo de quemarse. Espere hasta que deje de salir vapor o líquido refrigerante y deje enfriar el motor antes de abrir el capó.

### ¡ATENCIÓN! (continuación)

- Pare el motor y retire la llave de encendido.
- Ponga el freno de mano y coloque la palanca de cambios en punto muerto o bien la palanca selectora en la posición P.
- No permita que los niños se acerquen al vehículo.
- No toque ningún componente caliente del motor. Existe peligro de quemadura.
- No derrame nunca líquidos sobre el motor o sobre el sistema de gases de escape estando calientes. Existe peligro de incendio.
- Evite cualquier cortocircuito en el sistema eléctrico, sobre todo en los puntos de la ayuda de arranque ⇒ página 230. La batería podría explotar.
- No toque nunca el ventilador del radiador. Su funcionamiento depende de la temperatura y podría ponerse en marcha de repente (incluso con el encendido desconectado o la llave de encendido extraída).
- No abra nunca el tapón del depósito del líquido refrigerante mientras el motor esté caliente. Debido a la elevada temperatura del líquido, el sistema de refrigeración se halla bajo presión.
- Para protegerse la cara, las manos y los brazos contra el vapor caliente o bien el líquido refrigerante caliente que pueda salir, se debe cubrir el tapón con un paño grande y grueso al abrir el depósito.
- No olvide nunca ningún objeto en el vano motor, como p. ej., paños o herramientas.
- Si se ve obligado a trabajar bajo el vehículo, asegúrelo con calzos y caballetes para evitar que se mueva. El gato hidráulico no bastará para sujetarlo y corre peligro de resultar lesionado.
- En el caso de que se deban realizar trabajos durante el arranque o con el motor en marcha, deberá tener siempre en cuenta el grave peligro que suponen los componentes con funcionamiento giratorio (como, p. ej., la correa Poli-V, el alternador, el ventilador del radiador) y el sistema de encendido de alta tensión. Además de ello tenga en cuenta lo siguiente:
  - No toque nunca los cables eléctricos del sistema de encendido.

**⚠ ¡ATENCIÓN!** (continuación)

- Si lleva joyas, prendas de ropa sueltas o el cabello suelto evite cualquier contacto con piezas giratorias del motor. Existe peligro de muerte. Por ello, quítese primero las joyas, recoja su pelo y póngase ropa que vaya ceñida al cuerpo.
- No acelere nunca con una velocidad engranada sin la debida precaución. El vehículo podría desplazarse incluso con el freno de mano puesto. Existe peligro de muerte.
- Si es necesario realizar trabajos en el sistema de combustible o en el sistema eléctrico, tenga en cuenta además lo siguiente:
  - Desconecte siempre la batería del vehículo de la red de a bordo. Para ello el vehículo debe estar desbloqueado, de lo contrario saltaría la alarma.
  - No fume.
  - Evite siempre trabajar en lugares expuestos a llamas.
  - Tenga siempre a mano un extintor de incendios.

**⚠ ¡Cuidado!**

Procurar no confundir los líquidos operativos al reponer los niveles. Pues podría provocar deficiencias graves en el funcionamiento y daños en el motor.



**Nota relativa al medio ambiente**

Los líquidos operativos que salen del vehículo son contaminantes. Por ello deberá controlar regularmente el suelo de debajo del vehículo. Si en el lugar donde ha estado aparcado el vehículo hay manchas de aceite o de otros líquidos, lleve el vehículo a un taller especializado para que lo revisen. ■

## Apertura del capó del motor

*El capó del motor se desbloquea desde dentro.*

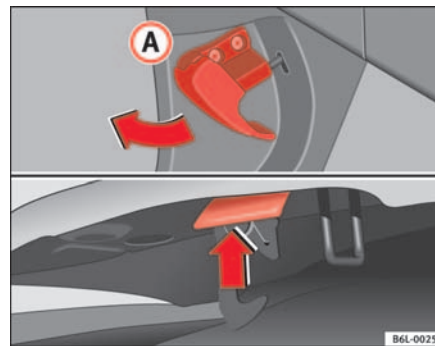

**Fig. 120 Gancho apertura capó motor.**

Antes de abrir el capó del motor, asegúrese de que los brazos limpiacristales están en posición de reposo.

- Tire de la palanca que se encuentra bajo el tablero de instrumentos ⇒ fig. 120 en el sentido que indica la flecha. El capó queda desbloqueado por la acción resorte del muelle ⇒ ⚠.
- Levante el capó con la palanca de desbloqueo (flecha) y ábralo.
- Libere la varilla de sustentación y póngala en el alojamiento dispuesto para ello en el capó.

**⚠ ¡ATENCIÓN!**

**Si el líquido refrigerante está caliente puede producir quemaduras.**

**⚠ ¡ATENCIÓN!** (continuación)

- No abra nunca el capó del motor si ve que sale vapor, humo o líquido refrigerante del vano motor.
- Espere a que deje de salir vapor, humo o líquido refrigerante, antes de abrir el capó del motor con cuidado.
- Antes de realizar trabajos en el vano motor, tenga en cuenta las advertencias correspondientes ⇒ página 182. ■

## Cierre del capó del motor

- Álce ligeramente el capó
- Desenganche le varilla de sustentación volviendo a colocarla en su soporte a presión.
- A una altura de aprox. 30 cm déjelo caer para que quede bloqueado.

Si el capó queda mal cerrado, no presionar. Abrir de nuevo y dejar caer como se indica anteriormente.

**⚠ ¡ATENCIÓN!**

**Si el capó del motor no queda bien cerrado, puede abrirse durante la marcha impidiendo la visibilidad del conductor, con el consiguiente peligro de provocar un accidente.**

- Debería comprobar siempre, después de cerrar el capó del motor, si el elemento de bloqueo ha quedado bien encastrado. El capó del motor deberá quedar al ras con las partes colindantes de la carrocería.

**⚠ ¡ATENCIÓN!** (continuación)

- Si durante la marcha observa que el cierre no está bien encajado, detenga inmediatamente el vehículo y cierre el capó del motor, de lo contrario puede sufrir un accidente. ■

## Aceite del motor

### Especificaciones del aceite del motor

*El tipo de aceite del motor viene determinado por especificaciones exactas.*

#### Especificaciones

El motor lleva de fábrica un aceite especial multigrado, de muy alta calidad, que se puede usar en todas las épocas del año, excepto en zonas climáticas extremadamente frías.

Como la utilización de aceite de buena calidad es una premisa para el correcto funcionamiento del motor su longevidad, cuando sea necesario agregar o cambiar el aceite debe utilizar siempre aceites que cumplan los requisitos de las normas VW.

Si no es posible conseguir un aceite que cumpla las especificaciones VW podría utilizar aceites que sólo cumplan los requisitos de las especificaciones ACEA ó API y con el grado de viscosidad apropiado a temperatura ambiente. El uso de estos aceites puede repercutir en las prestaciones del motor, como por ejemplo, períodos de arranque más largos, mayor consumo de combustible y mayor cantidad de emisiones.

Al reponer puede mezclar diferentes aceites entre sí, siempre que se cumplan las especificaciones VW. ▶

Las especificaciones que se indican en la página siguiente (normas VW) deben figurar en el envase del aceite de servicio; siempre que en el envase del aceite figuren conjuntamente las normas propias para motores gasolina

y diesel, este aceite podrá utilizarse indistintamente para ambos tipos de motores. ■

## Propiedades de los aceites

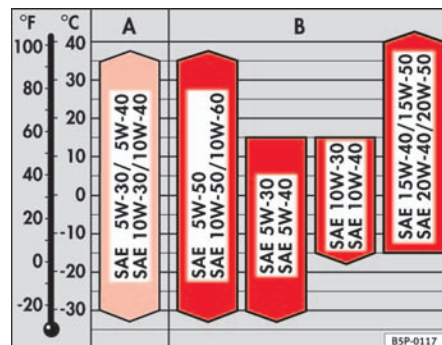

Fig. 121 Tipos de aceite de acuerdo a la temperatura

### Viscosidad

La clase de viscosidad del aceite se elegirá de acuerdo con el diagrama reproducido.

Cuando la temperatura ambiente sobrepase por breve tiempo los límites que figuran en la escala, no será necesario cambiar el aceite.

Tipo de motor	Especificación
Gasolina	VW 501 01/ VW 502 00/ VW 504 00
Diesel	VW 505 00/ VW 505 01/ VW 507 00/ VW 506 01
Diesel Inyector Bomba <sup>a)</sup>	VW 505 01/ VW 507 00/ VW 506 01
Diesel Inyector Bomba Motor 118 kW <sup>a)</sup>	VW 506 01/ VW 507 00
Diesel Motores con Filtro de Partículas (DPF) <sup>a)</sup>	VW 507 00

<sup>a)</sup> Sólo aceites recomendados, de lo contrario se pueden producir daños en el motor.

### Aceites monogrado

Los aceites monogrado no se pueden utilizar durante todo el año, debido a que su gama de viscosidad<sup>6)</sup> es limitada.

Estos aceites conviene utilizarlos sólo en zonas de clima constante muy frío o muy caluroso.

### Aditivos al aceite motor

Al aceite motor no se le deberá añadir ninguna clase de aditivo. Los deterioros producidos por tales aditivos no estarán cubiertos por la garantía.



#### Nota

Antes de emprender un viaje largo le recomendamos adquirir aceite de motor conforme a la correspondiente especificación VW y llevarlo en su vehículo. Así dispondrá siempre del aceite de motor correcto para poder ir añadiéndolo, en caso de que fuera necesario. ■

<sup>6)</sup> Viscosidad: densidad del aceite.

### Verificación del nivel de aceite del motor

*El nivel de aceite del motor se controla mediante la varilla de medición.*

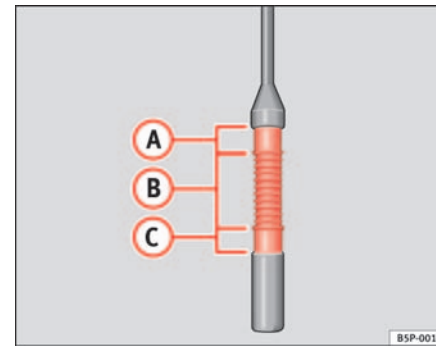

**Fig. 122** Varilla de medición del nivel de aceite.

Antes de abrir el capó del motor, deberá leer y tener en cuenta las advertencias al respecto ⇒ en “Indicaciones de seguridad para los trabajos en el vano motor”, página 182 .

- Detenga el vehículo sobre un firme llano.
- Después de parar el motor, espere unos minutos a que el aceite tenga tiempo de volver al cárter.
- Abra el capó del motor ⇒ página 184.
- Extraiga la varilla de medición.
- Limpie la varilla con un paño y vuelva a introducirla hasta el tope. ▶

- Vuelva a extraer la varilla de medición y compruebe el nivel de aceite que indica el extremo inferior de la varilla de medición ⇒ fig. 122.
- Introduzca nuevamente la varilla hasta el tope.

Consulte la ubicación de la varilla de medición en la ilustración del vano motor ⇒ página 242.

Si el nivel se encuentra en la zona ⇒ fig. 122 **(A)**, no se debe añadir aceite.

Si el nivel se encuentra en la zona **(B)**, se puede añadir aceite (0,5 ltr. aprox.).

Si el nivel se encuentra en la zona **(C)**, se debe añadir aceite (1,0 ltr. aprox.).

Es normal que el motor consuma aceite. El consumo puede llegar a ser de hasta 1,0 ltr. por 1.000 km. Por este motivo, el nivel de aceite del motor se debe controlar con regularidad (lo mejor es hacerlo al repostar y antes de emprender viajes largos).

Si se somete el motor a grandes esfuerzos, como pueden ser, largos recorridos por autopista en verano, circular con remolque o atravesar puertos de alta montaña, debe intentar mantener el nivel de aceite en la zona **(A)** y no por encima de ella.

### **!** ¡ATENCIÓN!

**Los trabajos que se efectúan en el motor o en el vano motor deben realizarse con precaución.**

- **Antes de realizar trabajos en el vano motor, tenga en cuenta las advertencias correspondientes ⇒ página 182.**

### **!** ¡Cuidado!

Si el nivel de aceite se encuentra por encima de la zona **(A)**, no arranque el motor. Puede causar daños en el motor y en el catalizador. Informe al Servicio Técnico. ■

## Reposición del nivel de aceite del motor

*El aceite del motor se repone en pequeñas cantidades.*



**Fig. 123 Tapón de la boca de llenado de aceite del motor en el vano motor**

Antes de abrir el capó del motor, deberá leer y tener en cuenta las advertencias al respecto ⇒ **!** en “Indicaciones de seguridad para los trabajos en el vano motor”, página 182 .

- Desenrosque el tapón de la boca de llenado de aceite del motor ⇒ fig. 123.
- Añada el aceite correspondiente en pequeñas cantidades.
- Vierta el aceite poco a poco, y controle a su vez el nivel para no rebasar la cantidad necesaria.
- En el momento en que el nivel de aceite alcance la zona **(B)** como mínimo, enrosque el tapón en la boca de llenado con cuidado. ▶

La ubicación de la boca de llenado de aceite puede verse en el dibujo correspondiente del vano motor ⇒ página 242 .

Especificación del aceite del motor ⇒ página 185.

### ¡ATENCIÓN!

**El aceite es un producto inflamable. Al reponer aceite, evite que se derrame sobre las piezas calientes del motor.**

### ¡Cuidado!

Si el nivel de aceite se encuentra por encima de la zona **A**, no arranque el motor. Puede causar daños en el motor y en el catalizador. Informe a un taller especializado.

### Nota relativa al medio ambiente

El nivel de aceite no deberá estar en ningún caso por encima de la zona **A**. De no ser así, podría aspirarse aceite por el respiradero del cárter del cigüeñal y llegar a la atmósfera a través del sistema de escape. ■

## Cambio de aceite del motor

*El aceite del motor se cambia durante los trabajos de inspección.*

Le recomendamos acudir a un Servicio Técnico para realizar el cambio de aceite.

En el Plan de Inspección y Mantenimiento se le informa de los intervalos necesarios para el cambio de aceite ⇒ cuaderno “Plan de Inspección y Mantenimiento”.

### ¡ATENCIÓN!

**Para poder realizar usted mismo el cambio de aceite del motor, deberá disponer de los conocimientos necesarios.**

- Antes de abrir el capó del motor, deberá leer y tener en cuenta las advertencias al respecto ⇒ página 182, “Indicaciones de seguridad para los trabajos en el vano motor” .
- Deje primero que se enfríe el motor. El aceite caliente puede producir quemaduras.
- Utilice unas gafas de protección, ya que las salpicaduras de aceite pueden producir heridas de tipo cáustico.
- Cuando desenrosque con los dedos el tornillo de vaciado de aceite, mantenga los brazos en posición horizontal para que el aceite no le chorree.
- Limpie a fondo las partes del cuerpo, que hayan entrado en contacto con el aceite.
- El aceite es tóxico. Mantenga el aceite usado fuera del alcance de los niños.

### ¡Cuidado!

No añada ningún lubricante adicional al aceite del motor. Podría dañar el motor. Cualquier tipo de daño originado por el empleo de este tipo de productos queda excluido de la garantía.

### Nota relativa al medio ambiente

- Debido al problema que supone desechar el aceite usado y a la necesidad de disponer de herramientas y conocimientos especiales, recomendamos realizar el cambio del aceite de motor y del filtro en un Servicio Técnico.
- El aceite no debe verterse, en ningún caso, en el alcantarillado o en el medio ambiente. ▶

- Para recoger el aceite usado al realizar el cambio, utilice un depósito en el que quepa la capacidad de aceite de su motor. ■

## Líquido refrigerante

### Especificación del líquido refrigerante

*El líquido refrigerante es una mezcla de agua y, como mínimo, de un 40% de aditivo.*

El contenido del sistema de refrigeración debe ser una mezcla de agua y, como mínimo, un 40% de nuestro aditivo G 12+ o un aditivo con la especificación TL-VW 774 F (se reconoce por el color lila). Esta mezcla no sólo ofrece una protección anticongelante de hasta  $-25^{\circ}\text{C}$ , sino que proporciona también una protección anticorrosiva, sobre todo a las piezas de aleación del sistema de refrigeración. Además, evita la sedimentación de cal y aumenta sensiblemente el punto de ebullición del líquido refrigerante.

El porcentaje de aditivo debe ser *siempre* de un 40% como mínimo, incluso si no es necesaria la protección anticongelante en zonas de clima cálido.

Si por razones climáticas se necesita una mayor protección, se podrá aumentar la proporción de aditivo G 12+ . No obstante, sólo hasta un 60% como máximo, puesto que, de lo contrario, descendería la protección anticongelante. Y a su vez empeoraría la refrigeración. La mezcla con una proporción de aditivo del 60% garantiza una protección anticongelante hasta  $-40^{\circ}\text{C}$ .

#### ¡ATENCIÓN!

- El aditivo al líquido refrigerante es nocivo para la salud. Existe peligro de intoxicación. Guarde el aditivo siempre en su envase original y fuera del

#### ¡ATENCIÓN! (continuación)

alcance de los niños. Lo mismo es válido en caso de evacuar líquido refrigerante.

- La cantidad de aditivo necesaria G 12+ debe calcularse teniendo en cuenta la temperatura ambiental más baja prevista. Ya que en caso de temperaturas exteriores extremas, podría congelarse el refrigerante y detenerse el vehículo. Tampoco funcionará la calefacción, añadiendo el peligro de morir congelado.

#### ¡Cuidado!

- Cualquier otro aditivo puede reducir de manera considerable la protección anticorrosiva. Los daños ocasionados por el empleo de dichos aditivos pueden originar pérdidas de líquido refrigerante y, en consecuencia, que el motor resulte seriamente dañado.
- Es posible mezclar el aditivo G 12+ (de color lila) con el aditivo G 12 (de color rojo) o con el G 11. No se debe mezclar G12 (de color rojo) con el G 11. ■



## Verificación y reposición del nivel del líquido refrigerante

Para que el sistema de refrigeración del motor funcione perfectamente es importante que el nivel del refrigerante sea correcto.



Fig. 124 Tapón del depósito de expansión del líquido refrigerante en el vano motor

Antes de abrir el capó del motor, deberá leer y tener en cuenta las advertencias al respecto ⇒  en “Indicaciones de seguridad para los trabajos en el vano motor”, página 182 .

### Apertura del depósito de expansión del líquido refrigerante

- Detenga el motor y espere a que se enfríe.
- Ponga un paño grande y grueso sobre el tapón del depósito de expansión del líquido refrigerante para no quemarse, y desenrosquelo con precaución ⇒ .

### Verificación del nivel del líquido refrigerante

- Abra el depósito y compruebe el nivel del líquido refrigerante.
- Si el nivel del líquido en el depósito está por debajo de la marca “MIN”, añada líquido refrigerante.

### Reposición del nivel del líquido refrigerante

- Añada únicamente líquido refrigerante **nuevo** .
- Procure no rebasar la marca “MAX”, al añadir líquido.

### Cierre del depósito de expansión del líquido refrigerante

- Asegúrese de cerrar *bien* el tapón.

La ubicación del depósito de expansión del líquido refrigerante puede verse en el dibujo correspondiente del vano motor ⇒ página 242 .

El líquido refrigerante que ha de reponer debe cumplir ciertas especificaciones ⇒ página 190. Si en caso de emergencia no dispone del aditivo G 12+, no añada otro aditivo. En este caso, utilice sólo agua y restablezca cuanto antes la proporción correcta de la mezcla con el aditivo al líquido refrigerante prescrito ⇒ página 190.

Al reponer, utilice sólo líquido refrigerante *nuevo*.

Añada sólo hasta que el líquido alcance la marca “MAX”. De lo contrario, al subir la temperatura el líquido sobrante saldrá por presión del sistema de refrigeración.

El aditivo G 12+ de color lila puede mezclarse con el G 12, de color rojo, y con el G 11.

 ¡ATENCIÓN!

Los trabajos que se efectúan en el motor o en el vano motor deben realizarse con precaución. ►

**⚠ ¡ATENCIÓN!** (continuación)

- Antes de realizar trabajos en el vano motor, tenga en cuenta las advertencias correspondientes → página 182.
- Cuando el motor está caliente, el sistema de refrigeración se halla bajo presión. No abra nunca el tapón del depósito de expansión del líquido refrigerante con el motor caliente. De lo contrario podría quemarse.

**⚠ ¡Cuidado!**

- Si el líquido del depósito de expansión es de color marrón, significa que el G 12 se ha mezclado con otro líquido refrigerante. En este caso hay que cambiar el líquido refrigerante inmediatamente, de lo contrario podrían producirse daños en el motor.
- Si la pérdida de líquido refrigerante es considerable, sólo se debería reponer líquido refrigerante una vez se haya *enfriado* el motor. De este modo se evitan daños en el motor. Si la pérdida de líquido refrigerante es significativa, es posible que existan fugas en el sistema de refrigeración. Acuda inmediatamente a un taller especializado y haga revisar el sistema de refrigeración. De lo contrario, corre el peligro de sufrir daños en el motor. ■

## Agua del depósito y escobillas limpiacristales

### Reposición del agua del depósito lavacristales

*El agua del sistema lavacristales debe mezclarse siempre con un producto limpiacristales.*



**Fig. 125** Tapón del depósito del lavacristales en el vano motor.

El **lavacristales** y el **lavafaros** reciben líquido del depósito lavacristales que se encuentra en el vano motor. Tiene una capacidad de unos 2 litros; en vehículos con lavafaros\* es de unos 4,5 litros.

El depósito se encuentra en el vano motor, al la derecha.

El agua no basta para limpiar los cristales a fondo. Por ello, le recomendamos añadir siempre al agua un producto limpiacristales. En el mercado existen productos limpiacristales homologados con un alto poder detergente y anti-congelante, por lo que se pueden aplicar durante todo el año. Tenga en cuenta las prescripciones para la mezcla que figuran en la etiqueta. ▶

### ⚠ ¡ATENCIÓN!

Los trabajos que se efectúan en el motor o en el vano motor deben realizarse con precaución.

- Antes de realizar trabajos en el vano motor, tenga en cuenta las advertencias correspondientes ⇒ página 182.

### ⚠ ¡Cuidado!

- Al agua del lavacristales no se le deberá añadir en ningún caso anticongelante para el radiador ni otros aditivos.
- Utilice únicamente productos limpiacristales de calidad reconocida, con la cantidad de agua prescrita por el fabricante. Si se utilizan otros productos o soluciones de jabón pueden obstruirse los orificios diminutos de los difusores de proyección en forma de abanico. ■

## Cambio de las escobillas del limpiaparabrisas

Si las escobillas limpiacristales de su vehículo están en perfecto estado, Ud. Disfrutará de una visibilidad mejor. Si están deterioradas se han de cambiar inmediatamente.

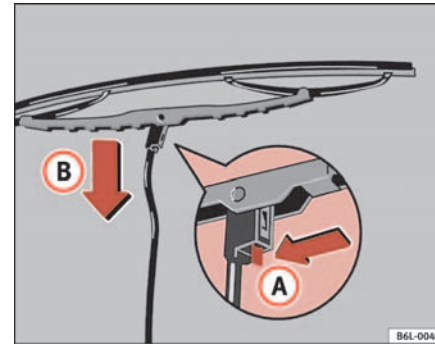

Fig. 126 Cambio escobilla limpiaparabrisas

### Desmontaje de la escobilla

- Levante el brazo del limpiaparabrisas y coloque la escobilla en ángulo recto con el brazo del limpiacristales.
- Oprima el resorte de seguridad en el sentido de la flecha **A** ⇒ fig. 126.
- Desenganche la escobilla en el sentido de la flecha **B** ⇒ fig. 126 y a continuación extráigala del brazo en el sentido contrario. ▶

### Colocación de la escobilla

- Encaje el resorte de seguridad en el brazo del limpiaparabrisas hasta percibir un clic.
- Cuide de que la paleta mire hacia abajo cuando monte la escobilla con paleta deflectora integrada.

Si las **escobillas rascan** se han de cambiar en caso de deterioro, o limpiarlas en caso de suciedad.

Si esto último no fuera suficiente, puede ser que el ángulo de montaje de los brazos del limpiacristales esté desajustado. En este caso, acuda a un taller especializado para que lo controlen y ajusten.

#### ¡ATENCIÓN!

Conduzca únicamente cuando tenga buena visibilidad a través de todos los cristales.

- Limpie con regularidad las escobillas y todos los cristales.
- Cambie las escobillas una o dos veces al año.

#### ¡Cuidado!

- Si las escobillas están deterioradas o sucias pueden rayar el parabrisas.
- No limpie nunca los cristales con combustible, quitaesmaltes, diluyentes de pintura o productos similares. De lo contrario podrían deteriorarse las escobillas.
- No desplace nunca el limpiacristales o el brazo del limpiacristales con la mano. Podrían deteriorarse.

#### Nota

- Los brazos limpiaparabrisas sólo se pueden desplazar hacia la posición para realizar el cambio, estando el capó del motor completamente cerrado. ■

### Cambio de la escobilla del limpialuneta

Si la escobilla limpialuneta de su vehículo está en perfecto estado, disfrutará de un visibilidad mejor. Si están deterioradas se han de cambiar inmediatamente.

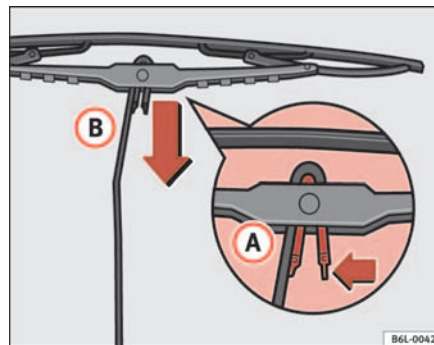

Fig. 127 Cambio de la escobilla del limpialuneta

#### Extraer la escobilla

- Levante el brazo del limpialuneta y coloque la escobilla en ángulo recto con el brazo del limpialuneta.
- Oprima el resorte de seguridad en el sentido de la flecha **A** ⇒ fig. 127.
- Desencastre la escobilla en el sentido de la flecha **B** y a continuación extráigala del brazo en sentido contrario.

#### Colocar la escobilla

- Encaje el resorte de seguridad en el brazo del limpialuneta hasta percibir un clic



Sin embargo, si el nivel del líquido disminuye más de lo normal en un corto espacio de tiempo, o bien, si está por debajo de la marca "MIN", puede ser que el sistema de frenos tenga fugas. Los testigos del cuadro de instrumentos le advierten si el nivel del líquido de frenos es insuficiente ⇒ página 66.

### ¡ATENCIÓN!

Antes de abrir el capó del motor y verificar el líquido de frenos, debe consultar y tener en cuenta las advertencias al respecto ⇒ página 182. ■

## Cambio del líquido de frenos

*El cambio del líquido de frenos se ha de realizar cada dos años.*

Le recomendamos que acuda a un Servicio Técnico para realizar el cambio del líquido de frenos.

Antes de abrir el capó del motor deberá leer las indicaciones ⇒  en "Indicaciones de seguridad para los trabajos en el vano motor", página 182 del apartado "Indicaciones de seguridad para los trabajos en el vano motor".

El líquido de frenos tiene propiedades higroscópicas. Por eso absorbe humedad del aire con el paso del tiempo. Un excesivo contenido de agua en el líquido de frenos puede provocar, con el tiempo, corrosión en el sistema de frenos. También reduce notablemente el punto de ebullición del líquido, por lo que si se solicitan en exceso los frenos, se formarán burbujas en el sistema de frenos y se reducirá la capacidad de frenado.

Por esta razón, se aconseja realizar el cambio del líquido de frenos cada dos años.

Únicamente se utilizará líquido de frenos con la especificación según la norma US FMVSS 116 DOT 4. Aconsejamos el uso del líquido de frenos "Original SEAT".

### ¡ATENCIÓN!

El líquido de frenos es tóxico. Al perder su viscosidad con el paso del tiempo, la capacidad de frenado disminuye notablemente.

- Antes de abrir el capó del motor y verificar el líquido de frenos, debe consultar y tener en cuenta las advertencias al respecto ⇒ página 182.
- El líquido de frenos sólo se debe guardar en el envase original cerrado y fuera del alcance de los niños. Existe peligro de intoxicación.
- Realice el cambio del líquido de frenos cada dos años, como muy tarde. Si el líquido de frenos está muy usado y se somete el freno a grandes esfuerzos, puede ser que se formen burbujas en el sistema de frenos. En tal caso, se ve reducida la eficacia de los frenos y, por consiguiente, la seguridad durante la conducción. Existe peligro de accidente.

### ¡Cuidado!

El líquido de frenos daña la pintura del vehículo. Limpie inmediatamente cualquier resto del líquido que entre en contacto con la pintura.







### Nota relativa al medio ambiente

El líquido de frenos debe recogerse y desecharse correctamente. ■

## Batería del vehículo

### Simbología y advertencias relacionadas con los trabajos en la batería del vehículo

	Proteja sus ojos
	El electrolito de la batería es muy corrosivo. Utilice guantes y gafas protectoras
	Está prohibido encender fuego, provocar chispas, utilizar una llama desprotegida o fumar
	Al cargar las baterías se origina una mezcla de gas detonante altamente explosiva
	Mantener alejados a los niños del ácido y las baterías

#### ¡ATENCIÓN!

Los trabajos que se han de realizar en la batería del vehículo y en el sistema eléctrico pueden provocar heridas, quemaduras, accidentes e incendios:

- Proteja sus ojos. Procure que ninguna partícula de ácido o plomo entre en contacto con los ojos, piel o ropa.
- El electrolito de la batería es muy corrosivo. Utilice guantes y gafas protectoras. No vuelque las baterías, pues podría derramarse electrolito por los orificios de desgasificación. Enjuague sus ojos inmediatamente con abundante agua para eliminar cualquier salpicadura de electrolito. Acuda acto seguido al médico. Las salpicaduras de electrolito sobre la piel o en la ropa deben neutralizarse de inmediato con agua y jabón, y aclararse seguidamente con mucha agua. En caso de haber ingerido ácido se debe ir de inmediato al médico.

#### ¡ATENCIÓN! (continuación)

- Está prohibido encender fuego, provocar chispas, utilizar una llama desprotegida o fumar. Evite producir chispas cuando se trabaje con cables y aparatos eléctricos o por descarga electrostática. No ponga jamás los polos de la batería en cortocircuito. Las chispas cargadas de energía pueden causar daños.
- Al cargar las baterías se origina una mezcla de gases detonantes altamente explosiva. Cargue la batería únicamente en lugares bien ventilados.
- Mantenga el electrolito y la batería fuera del alcance de los niños.
- Antes de realizar cualquier trabajo en el sistema eléctrico, detenga el motor, desconecte el encendido y todos los consumidores eléctricos. Desconecte el cable del polo negativo de la batería. Si sólo ha de cambiar una lámpara será suficiente con apagarla.
- Antes de desembornar la batería, desactive el sistema de alarma anti-robbo desbloqueando el vehículo. De otro modo, saltará la alarma.
- Para desconectar la batería de la red de a bordo, desemborne primero el cable del polo negativo y, a continuación, el del positivo.
- Desconecte todos los consumidores eléctricos antes de embornar nuevamente la batería. Emborne primero el cable del polo positivo y, a continuación, el del negativo. Cuidar de no confundir nunca los cables, porque podrían quemarse.
- No cargue nunca la batería si está helada o recién descongelada, ya que podría explotar y ocasionar lesiones. Si la batería se hiela, se ha de sustituir siempre. Una batería descargada puede incluso helarse a temperaturas próximas a los 0° C.
- Procure que los tubos flexibles de desgasificado se hallen siempre fijados a las baterías.
- No utilice baterías que se hallen defectuosas. Existe peligro de explosión. Sustituya las baterías defectuosas inmediatamente.

**¡Cuidado!**

- No desemborne nunca la batería del vehículo con el encendido conectado o con el motor en marcha, ya que dañaría el sistema eléctrico o los componentes electrónicos.
- Para evitar que la carcasa de la batería resulte dañada por los rayos ultravioleta, no se debe exponer durante demasiado tiempo a la luz solar.
- Si el vehículo ha de permanecer parado en invierno durante largo tiempo, proteja la batería para que no pueda “helarse”, y quedar inservible. ■

**Verificación del nivel de electrolito de la batería**

*El nivel de electrolito se ha de controlar regularmente en los países con clima cálido y en el caso de las baterías viejas, cuando el kilometraje medio es elevado.*

- Abra el capó del motor, y a continuación, levante la cubierta que protege la parte delantera de la batería ⇒ en “Indicaciones de seguridad para los trabajos en el vano motor”, página 182 ⇒ en “Simbología y advertencias relacionadas con los trabajos en la batería del vehículo”, página 197.
- Compruebe el indicador de color de la mirilla en la parte superior de la batería.
- Si en la mirilla se forman burbujas, golpéela ligeramente con los nudillos hasta que desaparezcan.

La ubicación de la batería puede verse en la ilustración del vano motor ⇒ página 242.

El indicador de la mirilla (“ojo mágico”, situado en la parte superior de la batería, cambia de color en función del estado de carga o del nivel de electrolito de la batería.

Si el indicador de la mirilla es **transparente o amarillo claro**, significa que el nivel de ácido de la batería está bajo. Si es así, haga revisar la batería en un taller especializado.

Los indicadores de color verde o negro ayudan a la diagnosis de la batería en el taller. ■

**Carga o cambio de la batería**

*La batería no necesita mantenimiento y se verifica regularmente durante los servicios. Para realizar cualquier trabajo en la batería del vehículo, se necesitan conocimientos y útiles especiales.*

Si con frecuencia realiza recorridos cortos y el vehículo permanece parado durante largo tiempo, se recomienda verificar la batería del vehículo, incluso fuera de los intervalos de servicios, en un taller especializado.

Si tiene problemas al arrancar, debido a un estado de carga insuficiente de la batería, puede ser que tenga algún defecto. Si es así, le recomendamos que acuda a un Servicio Técnico para que verifique el estado de la batería, y la cargue o la sustituya.

**Carga de la batería**

Acuda a un taller especializado para que carguen la batería, el modelo de batería que incorpora su vehículo emplea una tecnología especial, que requiere una carga de tensión limitada.

**Cambio de la batería**

La batería del vehículo ha sido diseñada en función de su ubicación y cuenta con elementos de seguridad. ►



Las baterías Originales SEAT cumplen con todos los requisitos de mantenimiento, rendimiento y seguridad que exige su vehículo.

### ¡ATENCIÓN!

- Recomendamos el uso de baterías exentas de mantenimiento, cíclicas y de estanqueidad permanente según las normas T 825 06 y VW 7 50 73. La versión de la norma es la de agosto de 2001 o posterior.
- Antes de realizar cualquier trabajo en las baterías, tenga en cuenta las advertencias al respecto ⇒  en “Simbología y advertencias relacionadas con los trabajos en la batería del vehículo”, página 197 .



### Nota relativa al medio ambiente

La batería contiene sustancias tóxicas, como pueden ser ácido sulfúrico y plomo. Por este motivo, se debe desechar según la normativa sobre la protección del medio ambiente y no arrojarse nunca a la basura doméstica. ■

## Ruedas

### Observaciones generales

#### Para evitar desperfectos

- Al subir un bordillo o similar, hágalo despacio y en ángulo recto.
- Evite que los neumáticos se ensucien de aceite, grasa o combustible.
- Compruebe con regularidad si los neumáticos están dañados (pinchazos, cortes, grietas o abolladuras). Retire cualquier objeto extraño del perfil del neumático.

### Cómo guardar los neumáticos

- Al desmontar los neumáticos márquelos para mantener el sentido de giro al volver a montarlos.
- Guarde siempre las ruedas o los neumáticos desmontados en un lugar fresco, seco y, a ser posible, oscuro.
- Los neumáticos, sin llanta, se deberían guardar de pie.

### Neumáticos nuevos

Al montar neumáticos nuevos se ha de realizar un rodaje ⇒ página 154.

Debido a las características de construcción y a la estructura del perfil, la profundidad del perfil de los neumáticos nuevos puede variar, dependiendo del diseño y del fabricante.

### Daños no visibles

A menudo, los daños que se originan en los neumáticos y en las llantas no son visibles. El que el vehículo vibre de forma inusual o tienda a irse hacia un lado, es una señal de un posible deterioro de los neumáticos. Acuda cuanto antes a un Servicio Técnico para que revisen los neumáticos.

### Neumáticos sujetos a rodadura unidireccional

Los flancos de los neumáticos sujetos a rodadura unidireccional van marcados con unas flechas. Es imprescindible conservar el sentido de rodadura indicado. De este modo se aprovechan al máximo las propiedades del neumático en lo que se refiere a aquaplaning, adherencia, ruidos y desgaste.

### ¡ATENCIÓN!

- Los neumáticos nuevos no alcanzan el grado óptimo de adherencia hasta pasados los primeros 500 km. Por ello se aconseja conducir con precaución, para evitar posibles accidentes.
- No conduzca nunca con neumáticos dañados. Existe peligro de accidente.

 ¡ATENCIÓN! (continuación)

- Si durante la marcha el vehículo vibra de forma inusual o tiende a irse hacia un lado, deténgase inmediatamente y compruebe el estado de los neumáticos con respecto a posibles daños. ■

### Verificación de la presión de inflado de los neumáticos

Los valores de la presión de inflado de los neumáticos figuran en el adhesivo pegado a la parte interior de la tapa del depósito de combustible.

1. Consulte en el adhesivo la presión prescrita (neumáticos de verano). En el caso de los neumáticos de invierno, se añadirán 0,2 bares a la presión de inflado prevista para los neumáticos de verano.
2. Compruebe la presión siempre con los neumáticos fríos. Los neumáticos calientes presentan un aumento de presión, que no se ha de reducir.
3. Adapte la presión de inflado a la carga que transporta.

#### Presión de los neumáticos

La presión de los neumáticos es un factor muy importante, sobre todo, si se conduce a gran velocidad. Por ello, deber comprobar la presión por lo menos una vez al mes, y siempre antes de emprender un viaje largo.

 ¡ATENCIÓN!

Si la presión de inflado de un neumático es insuficiente puede reventar y causar un accidente.

 ¡ATENCIÓN! (continuación)

- Los neumáticos con presión insuficiente se ven sometidos a mayor trabajo de flexión a grandes velocidades. Como consecuencia, se calientan en exceso, provocando un desprendimiento de la banda de rodadura e incluso un reventón. Mantenga siempre la presión indicada.
- La presión demasiado baja o alta reduce la vida útil de los neumáticos, además de tener un efecto negativo sobre el comportamiento de marcha del vehículo, aumentando el riesgo de sufrir un accidente.



#### Nota relativa al medio ambiente

Si la presión de los neumáticos es insuficiente, aumenta el consumo de combustible. ■

## Vida útil de los neumáticos

La vida útil de los neumáticos depende de la presión de inflado, del modo de conducir y de un montaje correcto.



Fig. 129 Indicadores de desgaste del perfil del neumático

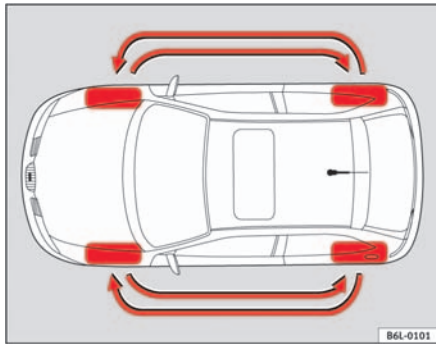

Fig. 130 Esquema para el cambio de ruedas

### Indicadores de desgaste

En la base del perfil de los neumáticos originales se encuentran unos “indicadores de desgaste” de 1,6 mm de altura ⇒ fig. 129, ordenados transversalmente con respecto a la dirección de marcha. Estos indicadores, entre 6 y 8 según la marca, van repartidos a distancias iguales por todo el perímetro. Su posición viene indicada por unas señales en los flancos del neumático (p. ej., las letras “TWI” o símbolos). Si el perfil es de 1,6 mm, midiendo desde el fondo de las acanaladuras que hay al lado de los indicadores de desgaste, el neumático ha alcanzado el límite de profundidad mínimo autorizado. Los neumáticos deben cambiarse. En otros países pueden registrarse otros valores ⇒ ⚠.

### Presión de los neumáticos

Si la presión del inflado es incorrecta puede producirse un desgaste excesivo o incluso un reventón del neumático. Por ello, es conveniente comprobar la presión al menos una vez al mes ⇒ página 200.

### Modo de conducir

La conducción rápida en las curvas, los acelerones y frenazos bruscos aumentan el desgaste de los neumáticos.

### Intercambio de ruedas

Si los neumáticos de las ruedas delanteras han sufrido mucho más el desgaste, es recomendable intercambiar las ruedas delanteras y traseras según el esquema ⇒ fig. 130. Actuando de este modo se consigue que la vida útil de todos los neumáticos sea aproximadamente la misma.

### Equilibrado de las ruedas

Las ruedas de un vehículo nuevo están equilibradas. Sin embargo, debido a diferentes circunstancias durante la conducción, se puede originar un desequilibrio, que se pone de manifiesto cuando el volante vibra.

Como el desequilibrio implica también un mayor desgaste de la dirección, de la suspensión y de los neumáticos, habrá que equilibrar las ruedas de nuevo. Además, la rueda debe volver a equilibrarse después de montar un neumático nuevo. ▶

### Fallos en la alineación de las ruedas

Si el tren de rodaje está mal ajustado, no sólo aumenta el desgaste de los neumáticos, sino que se reduce también la seguridad en la conducción. Si el desgaste es considerable, acuda a un Servicio Técnico para que revisen la alineación.

 **¡ATENCIÓN!**

**Si revienta un neumático durante la marcha, existe peligro de accidente.**

- **Los neumáticos se deberán cambiar, a más tardar, cuando se desgasten los indicadores de desgaste. De lo contrario existe peligro de accidente. Con neumáticos gastados, particularmente cuando se conduce a altas velocidades sobre piso mojado, disminuye la adherencia. Además, el peligro de que el vehículo “flote” (aquaplaning) es mayor.**
- **Los neumáticos con presión insuficiente se ven sometidos a mayor trabajo de flexión a grandes velocidades. Por ello se calientan en exceso. Como consecuencia se puede desprender la banda de rodadura e incluso puede reventar el neumático, con el consiguiente peligro de accidente. Mantenga siempre la presión indicada.**
- **Si el desgaste de los neumáticos es considerable, acuda a un Servicio Técnico para que ajusten el tren de rodaje.**
- **Evite que los neumáticos entren en contacto con productos químicos como aceite, combustible o líquido de frenos.**
- **Haga cambiar inmediatamente las llantas o neumáticos defectuosos.**



### Nota relativa al medio ambiente

Si la presión de los neumáticos es insuficiente, aumenta el consumo de combustible. ■

### Neumáticos y llantas nuevos

*Hay que someter a rodaje a los neumáticos nuevos y las llantas nuevas.*

Los neumáticos y las llantas son elementos de construcción muy importantes. Los neumáticos y las llantas homologados por SEAT han sido diseñados para el modelo de vehículo en cuestión, por lo que contribuyen determinadamente a mantener la buena estabilidad en carretera y las buenas propiedades de marcha ⇒ .

A ser posible, no sustituya sólo una rueda por eje, sino ambas como mínimo. Para seleccionar el neumático adecuado es importante conocer los datos del mismo. Los neumáticos radiales llevan en los flancos una inscripción del tipo de neumático, como p. ej.:

**195/65 R15 91T**

Desglosado, esto significa lo siguiente:

- 195 Anchura del neumático en mm
- 65 Relación entre altura y anchura en %
- R Sigla distintiva de **R** adial
- 15 Diámetro de la llanta en pulgadas
- 91 Índice de carga
- T Sigla indicativa de velocidad

Además de esto, también puede aparecer en el neumático:

- una marca del sentido de rodadura
- “Reinforced” para neumáticos en versión reforzada.

La fecha de fabricación figura también en el flanco del neumático (posiblemente, sólo en el lado interior de la rueda).

“DOT ... 1103 ...” significa, p. ej., que el neumático fue fabricado en la semana 11 del año 2003. 

Le recomendamos que lleve su vehículo a un Servicio Técnico para realizar todos los trabajos relacionados con las llantas o los neumáticos. El mismo dispone de las herramientas especiales y los recambios necesarios, de personal altamente cualificado y está preparado para desechar los neumáticos usados respetando el medio ambiente.

Si desea cambiar o bien reequipar las ruedas, las llantas o los embellecedores de rueda, le recomendamos que acuda a un Servicio Técnico para que le asesoren sobre las posibilidades técnicas existentes.

### ¡ATENCIÓN!

- Le recomendamos utilizar exclusivamente los neumáticos y llantas que han sido homologados por SEAT para su tipo de vehículo. De lo contrario, puede ponerse en peligro la seguridad vial y corre el riesgo de provocar un accidente.
- Sólo en casos de emergencia, y conduciendo con suma precaución, se podrán utilizar neumáticos de más de 6 años de antigüedad.
- No utilice neumáticos usados de los que desconoce las “circunstancias de utilización anteriores”.
- Si se montan embellecedores de rueda con posterioridad, asegúrese que garantizan la entrada de aire suficiente para la refrigeración del sistema de frenos.
- Utilice siempre para las 4 ruedas neumáticos radiales del mismo tipo, tamaño (perímetro de rodadura) y perfil.



### Nota relativa al medio ambiente

Los neumáticos usados deben desecharse conforme a las normas vigentes.



### Nota

- Por motivos técnicos, normalmente no se pueden utilizar las llantas de otros vehículos. Esto rige en ciertos casos, incluso para las llantas de un mismo modelo. Si monta neumáticos o llantas no homologados por SEAT

para su modelo de vehículo, el permiso oficial de circulación del vehículo puede perder su validez.

- Si el tipo de la rueda de repuesto es diferente a las que lleva el vehículo montadas (p. ej., en el caso de neumáticos de invierno), sólo se deberá utilizar brevemente, en caso de un pinchazo y conduciendo con la modulación correspondiente. Se deberá sustituir cuanto antes por la rueda normal. ■

### Tornillos de rueda

*Los tornillos de rueda deben apretarse al par correcto.*

Las llantas y los tornillos de rueda están armonizados entre sí. Para cada cambio de llantas se deben utilizar los tornillos de rueda correspondientes, con la longitud y collarín adecuados. De ello depende la fijación correcta de las ruedas y el funcionamiento del sistema de frenos.

En determinadas circunstancias no debe utilizar tornillos de rueda de vehículos de la misma gama ⇒ página 174.

### ¡ATENCIÓN!

**El montaje incorrecto de los tornillos de rueda puede dar lugar a que se desprenda la rueda durante la marcha y a sufrir un accidente.**

- Los tornillos de rueda deberán estar limpios y poderse enroscar con facilidad. No se deberán engrasar ni aceitar nunca.
- Utilice únicamente los tornillos de rueda que corresponden a cada llanta.
- Si aprieta los tornillos con un par menor al prescrito, pueden salirse las ruedas durante la marcha, con el consiguiente peligro de accidente. Por el contrario, un par de apriete excesivo puede dañar los tornillos o la rosca. ▶

**¡Cuidado!**

El par de apriete prescrito para los tornillos de las llantas de acero y de aleación ligera es de 120 Nm . ■

## Neumáticos de invierno

---

*Los neumáticos de invierno mejoran las propiedades de marcha sobre la nieve y el hielo.*

Si se montan neumáticos de invierno, las propiedades de marcha del vehículo mejorarán notablemente en carretera durante el invierno. Los neumáticos de verano tienen menor adherencia sobre hielo y nieve debido a su diseño (anchura, mezcla de caucho, tipo de perfil).

La **presión de inflado de los neumáticos** de invierno ha de ser 0,2 bares mayor que la presión de los neumáticos de verano (véase el adhesivo de la tapa del depósito de combustible).

Monte los neumáticos de invierno en las cuatro ruedas.

Las **dimensiones de los neumáticos de invierno** homologadas figuran en la documentación del vehículo. Utilice sólo neumáticos de invierno radiales. Todos los neumáticos que aparecen en la documentación de su vehículo pueden utilizarse como neumáticos de invierno.

Los neumáticos de invierno pierden gran parte de sus cualidades cuando el perfil se ha reducido a 4 mm.

En función de la sigla de velocidad ⇒ página 202, “Neumáticos y llantas nuevos”, le indicamos a continuación los **límites de velocidad** que rigen para los neumáticos de invierno: ⇒

Q máx. 160 km/h

S máx. 180 km/h

T máx. 190 km/h

H máx. 210 km/h

En algunos países, los vehículos que pueden sobrepasar la velocidad máxima establecida para el neumático de invierno tienen que llevar el correspondiente adhesivo a la vista del conductor. Dichos adhesivos pueden adquirirse en el Servicio Técnico. Atenerse a las prescripciones legales de cada país.

Los neumáticos de invierno no deben permanecer montados más tiempo de lo necesario, ya que en calzadas sin nieve ni hielo se conduce mejor con neumáticos de verano.

En caso de pinchazo, tenga en cuenta la observación con respecto a la rueda de repuesto ⇒ página 202, “Neumáticos y llantas nuevos”.

**¡ATENCIÓN!**

**No se debe superar la velocidad máxima autorizada para los neumáticos de invierno. De lo contrario, se dañarían los neumáticos, con el consiguiente riesgo de accidente.**

**Nota relativa al medio ambiente**

Vuelva a montar los neumáticos de verano lo antes posible. De esta forma hacen menos ruido al rodar, el desgaste es menor y se consume menos combustible. ■

## Cadenas para nieve

---

El montaje de las cadenas para nieve sólo está permitido en las ruedas delanteras y únicamente para neumáticos de determinado tamaño ⇒ página 241.

Sólo se emplearán cadenas de eslabones finos que no sobresalgan más de 15 mm (incluido el cierre de la cadena). ▶

Si se utilizan cadenas se han de desmontar las tapas y los aros embellecedores. En tal caso se deben cubrir los tornillos de rueda con capuchones por motivos de seguridad, que se pueden adquirir en cualquier Servicio Técnico.

 **¡ATENCIÓN!**

**Tenga en cuenta las instrucciones de montaje adjuntas del fabricante de cadenas para nieve.**

 **¡Cuidado!**

Desmonte las cadenas en los trayectos sin nieve. Pues en tales casos, las cadenas empeoran el comportamiento de marcha del vehículo, dañan los neumáticos y se deterioran rápidamente.

 **Nota**

En algunos países, la velocidad máxima autorizada con cadenas es de 50 km/h. Atenerse a las prescripciones legales de cada país. ■

## Situaciones diversas

### Herramientas del vehículo, rueda de repuesto

#### Herramientas del vehículo

*Las herramientas del vehículo y el gato se encuentran en el maletero, bajo la cubierta de la superficie de carga.*

- Levante la superficie de carga.
- Saque el gato y las herramientas del vehículo.

A continuación se relacionan las herramientas del vehículo

- Gancho para extraer los embellecedores integrales\* y embellecedores de la rueda\*
- Llave de rueda
- Destornillador reversible con mango (con hexágono interior), para los tornillos de rueda. El destornillador es del tipo combinado.
- Argolla de arrastre\*
- Adaptador para el seguro del tornillo de rueda\*

Antes de guardar el gato en su sitio, habrá que girar el brazo hacia atrás.

Algunas de las herramientas relacionadas forman parte sólo de algunas versiones o son equipamientos opcionales.

#### ¡ATENCIÓN!

- **No utilice nunca el hexágono del destornillador para apretar los tornillos de rueda, ya que con el mismo no se puede alcanzar nunca el par de**

#### ¡ATENCIÓN! (continuación)

**apriete que se requiere para los tornillos de la rueda, con el consiguiente peligro de accidente que ello supone.**

- **El gato suministrado de fábrica sólo se debe utilizar para vehículos del mismo tipo que el suyo. No lo utilice en ningún caso para levantar vehículos más pesados ni otros pesos, ya que existe peligro de resultar herido.**
- **Coloque el gato únicamente sobre terreno firme y llano.**
- **No arranque nunca el motor estando levantado el vehículo, ya que existe peligro de accidente.**
- **Si hay que realizar trabajos debajo del vehículo, éste se deberá asegurar utilizando caballetes adecuados. De no hacerlo así, existe peligro de resultar herido. ■**

## Cambiar una rueda

### Trabajos preliminares

*Antes de realizar el cambio de rueda, hay que efectuar algunos trabajos preliminares.*

- En caso de que haya pinchado una rueda, aparque el vehículo en un lugar seguro, lo más lejos posible del tráfico rodado. Se debe tratar de un lugar llano.
- Deje que bajen todos los ocupantes del vehículo. Estos deberán mantenerse alejados de la zona de peligro (p. ej., detrás del guarda-rail). ▶



- Pare el motor y encienda los intermitentes de emergencia.
- Ponga firmemente el **freno de mano**.
- Ponga la **primera marcha**, o coloque la palanca selectora en la posición **P** en los vehículos con cambio automático.
- En caso de llevar remolque, sepárelo de su vehículo.
- Saque las **herramientas del vehículo y la rueda de repuesto** del maletero.

### ¡ATENCIÓN!

Conecte los intermitentes de emergencia y ponga el triángulo de emergencia. Esta medida lo protege a Usted y a los ocupantes de otros vehículos.

### ¡Cuidado!

Si tiene que cambiar la rueda en una pendiente, es imprescindible bloquear la rueda de enfrente a la que tiene que cambiar con una piedra u objeto similar para evitar que el vehículo se mueva.

### Nota

Observe las disposiciones legales al respecto ■

## Cambiar la rueda

Realice las siguientes operaciones para cambiar una rueda

- Retire el **tapacubos** de la rueda. Véase también ⇒ página 208

- Afloje los  **tornillos de la rueda**.
- **Levante** el vehículo por el lugar correspondiente
- **Desmonte** la rueda o bien  **móntela**
- **Baje** el vehículo.
- Utilice la llave de ruedas para  **apretar** los tornillos
- Vuelva a colocar el  **tapacubos**. ■

## Trabajos que se deben realizar con posterioridad

*Después del cambio de rueda, se deben realizar todavía algunos trabajos.*

- Guarde las herramientas en el lugar previsto para ello.
- Guarde la rueda pinchada en el maletero, asegurándola bien en su alojamiento.
- Compruebe la presión de los neumáticos de la rueda montada en cuanto sea posible.
- Compruebe, cuanto antes, el par de apriete de los tornillos con una llave dinamométrica. Éste debe ser de 120 Nm.

### Nota

- Si al cambiar de rueda ha constatado que los tornillos están oxidados y que cuesta enroscarlos, se deberán cambiar antes de comprobar el par de apriete. ▶

- Por motivos de seguridad, le recomendamos que conduzca a velocidad moderada hasta que se haya comprobado el par de apriete. ■

### Embellecedores de las ruedas

Se deberán quitar los embellecedores para poder acceder a los tornillos de ruedas.



Fig. 131 Cambio de rueda: Retirar el embellecedor de la rueda

#### Desmontar

- Introduzca el **gancho de extracción** de las herramientas en el agujero previsto para ello ⇒ fig. 131
- Retire el **embellecedor de la rueda**. ■

### Embellecedores integrales de la rueda\*

Se deberán quitar los embellecedores integrales para poder acceder a los tornillos de las ruedas

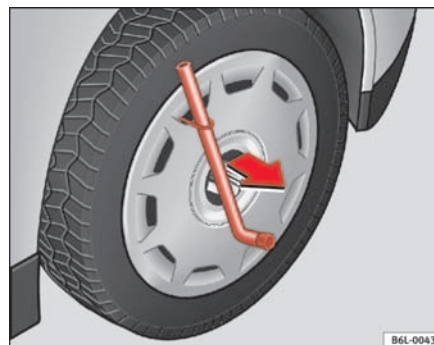

Fig. 132 Retirar embellecedor integral

#### Desmontar

- Retire el embellecedor integral de la rueda con la llave y el gancho de alambre\*. ⇒ fig. 132
- Enganche este último en uno de los rebajes del embellecedor integral de la rueda.
- Pase la llave de rueda por el gancho de alambre haciendo palanca cuidadosamente para no rayar la pintura y retirar el embellecedor. ▶

### Montar

- Coloque sobre la llanta, haciendo presión, el embellecedor integral de rueda. Ejerza presión primero en el punto en que se encuentra el rebaje de la válvula. A continuación encaje el resto del embellecedor integral de la rueda.

### Aflojar y apretar los tornillos de rueda

Los tornillos de la rueda se deberán aflojar antes de levantar el vehículo.

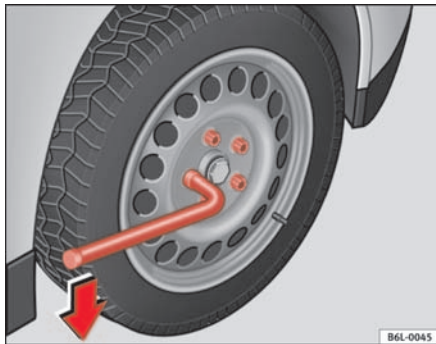

Fig. 133 Cambio de rueda: aflojar los tornillos de rueda

### Aflojar

- Introduzca la **llave de rueda** hasta el tope en el tornillo de la rueda .

- Agarre la llave por el extremo y gírela aproximadamente una vuelta hacia la **izquierda** ⇒ fig. 133.

### Apretar

- Introduzca la llave de rueda hasta el tope en el tornillo de rueda.
- Agarre la llave por el extremo y gire el tornillo hacia la derecha hasta que quede bien fijo.
- Para aflojar y apretar los tornillos de rueda antirrobo se necesita el adaptador correspondiente.

### ⚠ ¡ATENCIÓN!

Aflove los tornillos de rueda solo un poco (una vuelta aproximadamente) antes de levantar el vehículo con el gato, de lo contrario existe peligro de accidente

### 📘 Nota

- No utilice el útil de hexágono interior del mango del destornillador para aflojar o apretar los tornillos de rueda.
- Si no es posible aflojar un tornillo, con precaución, se puede hacer fuerza con el pie, sobre el extremo de la llave de rueda. Para hacerlo, apóyese en el vehículo y asegúrese de no perder el equilibrio. ■

## Levantar el vehículo

Para poder desmontar las ruedas habrá que levantar el vehículo utilizando el gato.

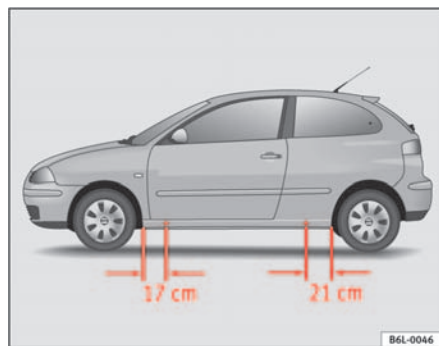

Fig. 134 Puntos de apoyo del gato

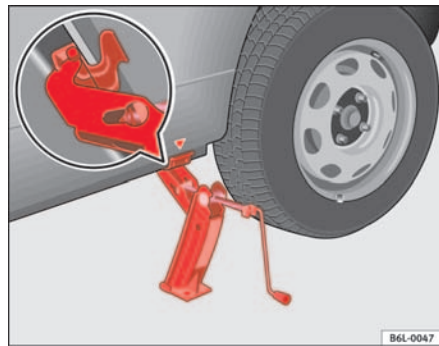

Fig. 135 Colocación del gato

- Busque en el larguero inferior del vehículo el punto de apoyo mas cercano a la rueda pinchada ⇒ fig. 134
- Coloque el gato debajo del punto de apoyo y súbalo, girando la manivela, hasta que la garra del mismo quede justamente por debajo del nervio del larguero.
- Posicione el gato de modo que su garra envuelva el nervio del larguero inferior y que la placa base móvil se apoye plana sobre el suelo ⇒ fig. 135.
- Suba el gato un poco mas hasta que la rueda se levante un poco del suelo.

En el larguero inferior van marcados los lugares en los que se puede apoyar el gato ⇒ fig. 134. Se ha previsto un lugar para cada rueda. El gato no debe colocarse en otros lugares.

Si el gato se ha colocado sobre un **piso blando** es posible que resbale. Por esta razón, el gato se deberá colocar sobre una superficie que ofrezca buen apoyo. Utilice, en caso necesario, una base amplia y estable. En el caso del piso liso (p. ej. baldosas), habría que colocar una base que no resbale (p. ej. una estera de goma).

### ⚠ ¡ATENCIÓN!

- Tome las medidas necesarias para que el pie del gato no resbale. De lo contrario existe peligro de accidente.
- Si no se coloca el gato en los lugares previstos, la consecuencia puede ser que se dañe el vehículo. Además, el gato puede resbalar si no está bien colocado en el vehículo, con el consecuente peligro de resultar herido. ■

## Desmontar y montar la rueda

Para desmontar y montar la rueda deberá llevar a cabo los siguientes trabajos.



Fig. 136 Cambio de rueda: Útil de hexágono interior para girar los tornillos

Después de haber aflojado los tornillos y de haber levantado el vehículo con el gato, cambie la rueda tal como se indica a continuación:

### Desmontar una rueda

- Desenrosque los tornillos utilizando el **útil de hexágono** interior del mango del destornillador (herramienta del vehículo) y deposítelos sobre una superficie limpia ⇒ fig. 136.

### Montar una rueda

- Enrosque los tornillos de rueda y apriételos un poco utilizando el útil de hexágono interior.

Los tornillos de la rueda deben estar limpios y poderse enroscar con facilidad. Examine las superficies de apoyo de la rueda y del cubo de la rueda. Si estas superficies están sucias, deberán limpiarse antes de montar la rueda.

El útil de hexágono interior en el mango del destornillador facilita el manejo de los tornillos de la rueda. Para ello se debe haber quitado antes la punta reversible.

Si se montan neumáticos con sentido obligatorio de giro se deberá tener en cuenta el sentido de giro.



### Nota

No utilice el útil de hexágono interior del mango del destornillador para aflojar o apretar los tornillos de la rueda. ■

## Tornillos antirrobo de las ruedas\*

Para extraer los tornillos antirrobo de la rueda se necesita un adaptador especial.

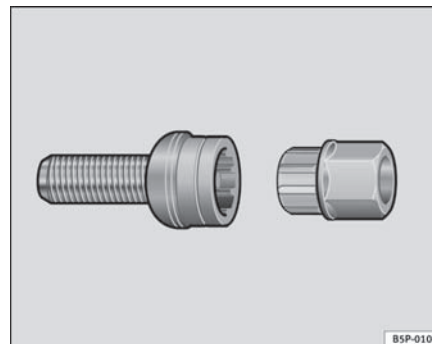

Fig. 137 Tornillo anti-robbo de la rueda

- Coloque el adaptador hasta el tope en el tornillo antirrobo de la rueda ⇒ [página 211](#), [fig. 137](#).
- Introduzca la llave de rueda hasta el tope en el adaptador .
- Afloje el tornillo de la rueda o bien apriételo.

### Código

El código del tornillo de rueda va grabado en la parte frontal del adaptador.

El código se debe anotar y guardar cuidadosamente, pues sólo a través de éste se podrá obtener el duplicado del adaptador en los Servicios Oficiales SEAT. ■

### Neumáticos con sentido obligatorio de giro

*Los neumáticos con sentido obligatorio de giro deberán montarse en el sentido correcto.*

Un neumático con sentido obligatorio de giro se puede reconocer por las flechas en el flanco del neumático, que indican la dirección de marcha. Es imprescindible observar el sentido obligatorio de giro al montar las ruedas. Solo en este caso se puede disfrutar al máximo de las propiedades óptimas de este tipo de neumáticos en lo que se refiere a adherencia, ruidos, desgaste y aquaplaning.

En el caso excepcional de tener que montar la rueda de repuesto en el sentido contrario al de giro, le recomendamos que conduzca con prudencia, ya que en una situación así, no se dispone de las óptimas propiedades de marcha del neumático. Esto es de especial importancia en el caso que el piso esté mojado.

Para poder volver a disfrutar las ventajas que ofrecen los neumáticos con sentido obligatorio de giro, se debería sustituir cuanto antes el neumático

pinchado y restablecer el sentido obligatorio de giro de todos los neumáticos en la dirección correcta. ■

## Fusibles eléctricos

### Cambiar un fusible

*Los fusibles fundidos se deben cambiar*

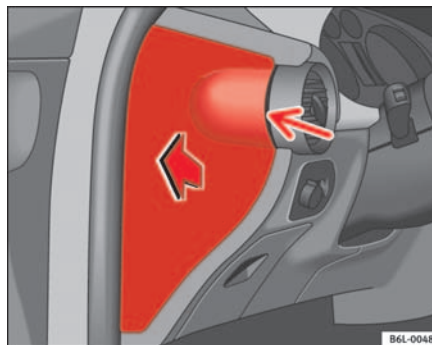

Fig. 138 Fusibles en tablero de instrumentos

### Tapa de los fusibles

- Desconecte el encendido y el consumidor eléctrico afectado.
- Averigüe qué fusible corresponde al consumidor eléctrico afectado ⇒ [página 214](#).
- Tome la pinza de plástico del soporte de la tapa de fusibles, encájela sobre el fusible fundido y tire del fusible hasta sacarlo. ►

- Sustituya el fusible fundido (se puede reconocer por la tira de metal fundida) por un fusible nuevo del mismo amperaje.

Los circuitos de corriente van protegidos por fusibles. Los fusibles se encuentran en el lateral izquierdo del tablero de instrumentos, detrás de una tapa. Las versiones con volante a la derecha los llevan en el lateral derecho del tablero de instrumentos, detrás de una tapa.

Los elevallas eléctricos van protegidos por medio de **fusibles automáticos** que vuelven a conectarse automáticamente tras unos segundos, una vez eliminada la sobrecarga (p. ej. cristales atascados por congelación)

#### Color de los fusibles

Color	Amperios
Beis	5
Marrón	7,5
Rojo	10
Azul	15
Amarillo	20
Natural (blanco)	25
Verde	30

#### ¡ATENCIÓN!

No “repere” los fusibles ni los sustituya por otros de mayor amperaje. De lo contrario existe peligro de incendio. Además podrían originarse daños en otra parte del sistema eléctrico.

#### Nota

- Si se vuelve a fundir un fusible nuevo después de poco tiempo, habrá que verificar el sistema cuanto antes en un taller especializado.

- Si se sustituye un fusible por otro de mayor amperaje, podrían producirse daños en algún otro punto del sistema eléctrico.
- Es recomendable llevar siempre en el vehículo algunos fusibles de repuesto. Éstos pueden adquirirse en los Servicios Oficiales . ■

## Dotación de fusibles, lado izquierdo del tablero de instrumentos

### Fusibles

Número	Consumidor	Amperios
1	Bomba secundaria de agua 1.8 20 VT (T16)	15
2	ABS/ESP	10
3	Libre	
4	Luz de freno, interruptor embrague, bobinas relés	5
5	Unidad mando motor (gasolina)	5
6	Luz posición derecha	5
7	Luz posición izquierda	5
8	Centralita calefacción espejos	5
9	Sonda Lambda	10
10	Señal "S" <sup>a</sup> ). Centralita radio	5
11	Alimentación espejos eléctricos	5
12	Regulación altura faros	5
13	Sensor nivel/presión aceite	5
14	Calefacción adicional motor/Bomba combustible	10
15	Centralita cambio automático	10
16	Asientos térmicos	15
17	Unidad mando motor	5
18	Cuadro de instrumentos/Calefacción y ventilación, Navegación, Regulación altura faros, Espejo eléctrico	10
19	Luz marcha atrás	10
20	Bomba lavaparabrisas	10
21	Luz de carretera derecha	10



Número	Consumidor	Amperios
22	Luz de carretera izquierda	10
23	Luz matrícula/testigo luz posición	5
24	Limpialuneta	10
25	Inyectores (gasolina)	10
26	Interruptor luz de freno/ESP (Sensor de giro)	10
27	Cuadro de instrumentos/Diagnosis	5
28	Centralita: luz guantera, luz maletero, luz interior	10
29	Climatronic	5
30	Alimentación centralita cierre centralizado	5
31	Alzacristales delantero izquierdo	25
32	Libre	
33	Bocina alarma autoalimentada	15
34	Centralita motor	15
35	Techo abrible	20
36	Motor electroventilador calefacción/ventilación	25
37	Bomba/lavafaros	20
38	Antinieblas/retronieblas	15
39	Unidad mando motor gasolina	15
40	Unidad mando motor diesel + Bomba combustible SDI	30
41	Indicador nivel combustible	15
42	Transformador encendido + Unidad mando motor T70	15
43	Luz de cruce derecha	15
44	Alzacristales post. izquierdo	25
45	Alzacristales delant. derecho	25

Número	Consumidor	Amperios
46	Centralita limpiaparabrisas	20
47	Centralita luneta térmica	20
48	Centralita intermitentes	15
49	Encendedor	15
50	Centralita de cierre	15
51	Radio/CD/GPS/Teléfono	20
52	Bocina	20
53	Luz de cruce izquierda	15
54	Alzacristales post. derecho	25

a) La señal "S" es un sistema que incorpora la cerradura de dirección y arranque cuya función permite, después de desconectar el encendido y sin retirar la llave de la cerradura de dirección y arranque la conexión de algunos elementos eléctricos, como por ejemplo el autorradio, la luz de cortesía, etc. Esta función se desactiva al extraer la llave de la cerradura de dirección y arranque.

## Dotación de fusibles bajo el volante en el soporte relés

### Fusibles PTC

Número	Consumidor	Amperios
1	Calefacción adicional eléctrica por aire	40
2	Calefacción adicional eléctrica por aire	40
3	Calefacción adicional eléctrica por aire	40

## Dotación de fusibles en el compartimiento motor sobre la batería

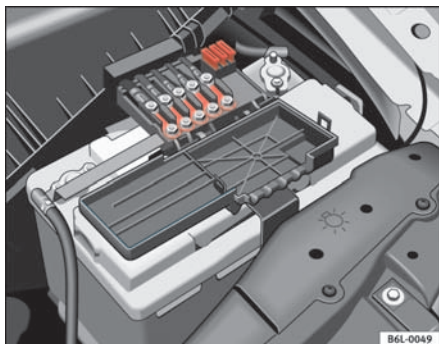

Fig. 139 Caja de fusibles sobre la batería

### Fusibles de metal

Número	Consumidor	Amperios
1	Alternador/Motor de arranque	175
2	Alimentación distribuidor de potencial del habitáculo	110
3	Bomba servodirección	50
4	Precalentación bujías (diesel)	50
5	Electroventilador calefactor/ventilador clima	40
6	Centralita ABS	40

## Fusibles no metálicos

Número	Consumidor	Amperios
7	Centralita ABS	25
8	Electroventilador calefactor/ventilador clima	30
9	Centralita ABS	10
10	Centralita cableado	5
11	Ventilador clima	5
12	Libre	
13	Centralita Jatco para cambio automático	5
14	Libre	
15	Libre	
16	Libre	

## Posición en vano motor: Caja lateral

## Fusibles

Número	Consumidor	Amperios
B1	Alternador < 140 W	150
	Alternador > 140 W	200
C1	Servodirección	80
D1	PTC,s (Calefacción adicional eléctrica por aire)	100
E1	Electroventilador > 500 W / Electroventilador < 500	80/50

Número	Consumidor	Amperios
F1	Alimentación multiterminal potencial "30". Caja de fusibles interior	100
G1	Alimentación fusibles remolque en caja de fusibles interior	50
H1	Libre	

Algunos de los consumidores eléctricos que se relacionan en la tabla, pertenecen sólo a determinadas versiones del modelo o bien son equipamientos opcionales.

Le rogamos que tenga en cuenta que la lista anterior refleja los datos de que se dispone en el momento de imprimir este manual, por lo que está sujeta a modificaciones. ■

## Cambio de lámparas

### Observaciones generales

Antes de cambiar una lámpara hay que desconectar el consumidor correspondiente.

No tocar con la mano el cristal de las lámparas, ya que las huellas digitales se vaporizarían por efecto del calor generado, provocando la reducción de la vida de las lámparas y condensación en la superficie del reflector, reduciendo así su eficacia.

Una lámpara sólo debe ser sustituida por otra de iguales características. La designación figura en el casquillo o en el cristal de la lámpara.

Recomendamos llevar siempre en el coche una caja con lámparas de recambio. Por lo menos se deberían llevar las siguientes lámparas, muy importantes para la seguridad del tráfico.

#### Luces traseras en la carrocería

Freno/posición 12V/P21/5W

Intermitente 12V/P21W

#### Luces traseras en portón

posición pequeña 12V/W5W

antiniebla 12V/P21W

marcha atrás 12V/P21W

#### Faros de un solo reflector

carretera/cruce 12V 60/55W (H4)

intermitente 12V/PY21W

población 12/W5W

#### Faros de doble reflector

cruce 12V/55W (H7)

carretera 12V/55W (H3)

intermitente 12V/PY21W

población 12V/W5W

#### Faros xénon<sup>7)</sup>

Cruce 12V/35W (D1S)<sup>8)</sup>

carretera 12V/55W (H7)

<sup>7)</sup> En este tipo de faros, el cambio de lámparas debe realizarlas un Servicio Técnico, dado que deben desmontarse elementos complejos del vehículo y debe realizarse una puesta a cero del sistema de regulación automático que incorpora.

intermitente 12V/PY21W  
población 12V/W5W

#### Faro antiniebla\*

Faro antiniebla 12V/55W (H3)

#### Luz matrícula

Luz matrícula - C5W



#### ¡Cuidado!

- Las lámparas halógenas (H3, H7, H4...) se hallan bajo presión y pueden explotar al cambiarlas.
- Por ello deberá llevar guantes y gafas protectoras para cambiar una lámpara halógena.



#### Nota

- Debido a la dificultad de acceso a algunas lámparas, el cambio de éstas debería realizarse en un Servicio Técnico. No obstante, a continuación se describe cómo hay que proceder para dicho cambio, a excepción de los faros de xénon\*.. ■

<sup>8)</sup> Las lámparas de descarga de xenon tienen 2,5 veces más flujo luminoso y una vida media 5 veces superior a las lámparas halógenas, ello significa que a falta de fallo anormal, no es necesario el recambio en toda la vida del vehículo.

## Lámparas del faro principal

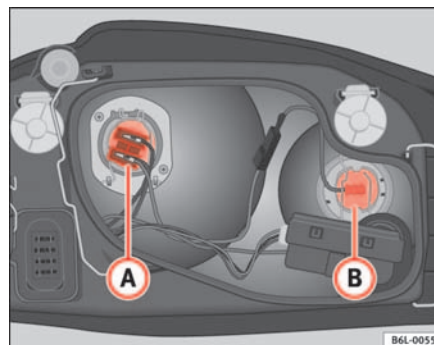

Fig. 140 Lámpara del faro principal

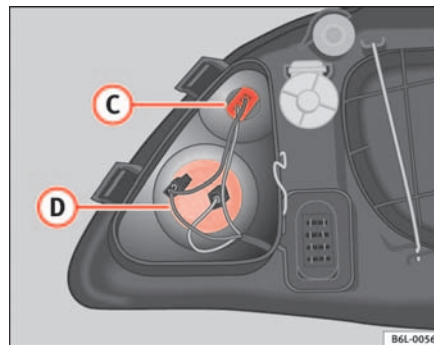

Fig. 141 Lámpara del faro principal

- A** Luz de cruce
- B** Luz de carretera



- C Luz de población
- D Luz intermitente ■

## Lámpara luz de cruce

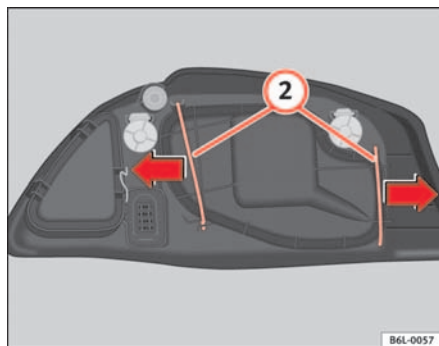

Fig. 142 Lámpara luz de cruce

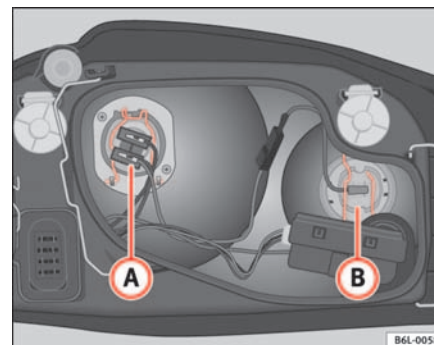

Fig. 143 Lámpara luz de cruce

- Abra el capó del motor.
- Desplace los tirantes ② ⇒ fig. 142 hacia afuera, en el sentido de las flechas y retire la tapa.
- Extraiga el conector del cable de la lámpara A ⇒ fig. 143
- Desenganche el resorte retentor y sepárelo.
- Extraiga la lámpara y coloque la nueva en la misma posición que la sustituida, asegurando su buen asentamiento.
- Presione el resorte retentor sobre el casquillo de la lámpara y engánchelo.
- Enchufe el conector.
- Coloque la tapa de plástico y coloque los tirantes ② ⇒ fig. 142.
- Compruebe el reglaje de los faros. ■

## Luz de carretera

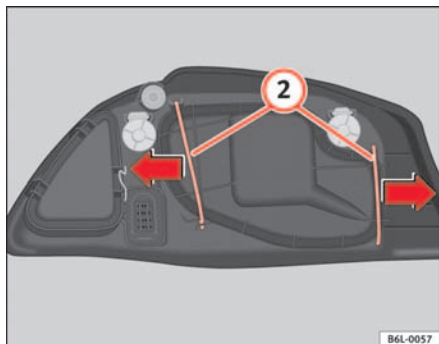

Fig. 144 Lámpara luz de carretera

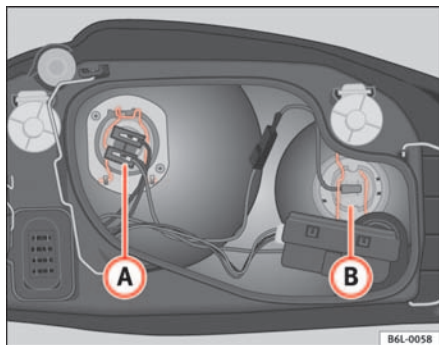

Fig. 145 Lámpara luz de carretera

- Abra el capó del motor.

- Desplace los tirantes **2** ⇒ fig. 144 hacia afuera, en el sentido de las flechas y retire la tapa.
- Extraiga el conector del cable de la lámpara **B** ⇒ fig. 145
- Desenganche el resorte retentor y sepárelo.
- Extraiga la lámpara y coloque la nueva en la misma posición que la sustituida, asegurando su buen asentamiento.
- Presione el resorte retentor sobre el casquillo de la lámpara y engánchelo.
- Enchufe el cable de conexión.
- Coloque la tapa de plástico y coloque los tirantes **2** ⇒ fig. 144.
- Compruebe el reglaje de los faros. ■



## Luz de población

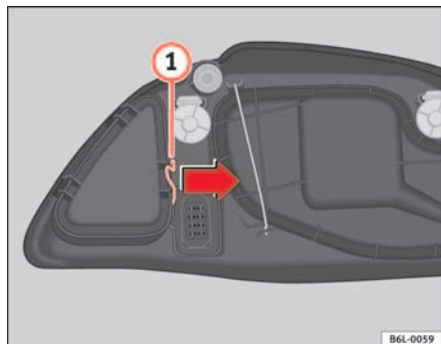

Fig. 146 Luz de población

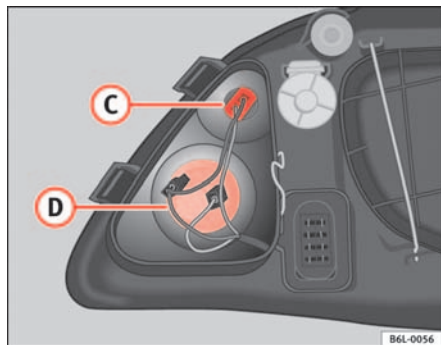

Fig. 147 Luz de población

- Desplace el tirante (1) ⇒ fig. 146 en el sentido de la flecha y retire la tapa.
- Tire de los cables para liberar el portalámparas de su alojamiento (C) ⇒ fig. 147.
- Tire de la lámpara y sustitúyala.
- Para el montaje proceda a la inversa.
- Coloque la tapa de plástico y asegure el tirante. ■

- Abra el capó del motor.

## Luz intermitente

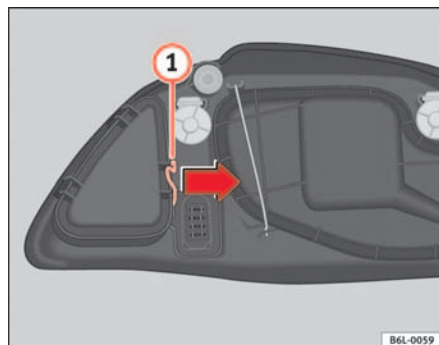

Fig. 148 Luz intermitente

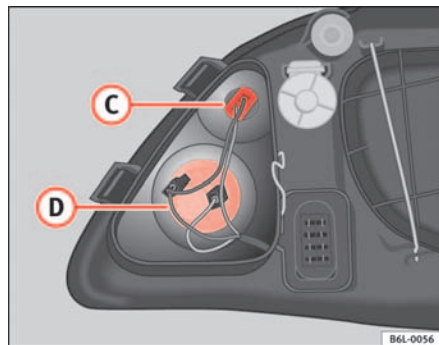

Fig. 149 Luz intermitente

- Desplace el tirante ① ⇒ fig. 148 en el sentido de la flecha y retire la tapa.
- Gire hacia la izquierda el portalámparas y extráigalo de su alojamiento ⇒ fig. 149 ②.
- Proceda a la inversa para su montaje.
- Coloque la tapa de plástico y asegure el tirante. ■

- Abra el capó del motor.

## Faros antiniebla

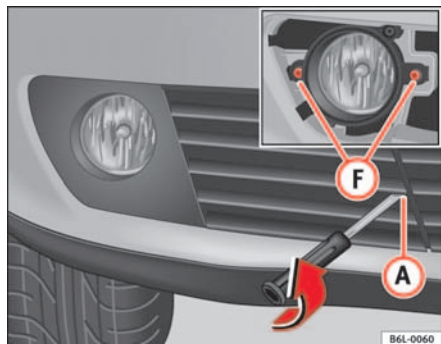

Fig. 150 Faros antiniebla

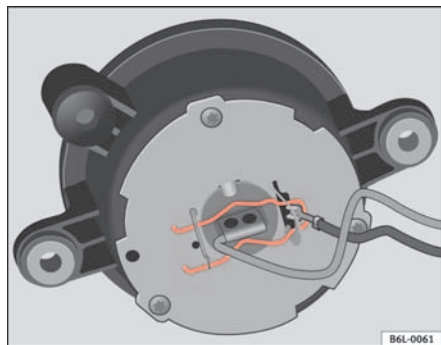

Fig. 151 Faros antiniebla

- Desmonte los dos tornillos de sujeción (F) ⇒ fig. 150 y una vez liberado desenchufe el conector.
  - Gire la tapa del faro hacia la izquierda un cuarto de vuelta.
  - Desenchufe el cable de la lámpara.
  - Desenganche el resorte retentor de lámpara y sepárelo.
  - Extraiga la lámpara y coloque la nueva en la misma posición que la sustituida, asegurando su buena asentamiento.
  - Presione el resorte retentor sobre el casquillo de la lámpara y engánchelo.
  - Vuelva a enchufar el cable de la lámpara.
  - Siga el proceso inverso para el montaje de la tapa y el faro. ■
- Desmonte la rejilla, extrayendo el tornillo (A) ⇒ fig. 150, tire cuidadosamente de la rejilla por el lado del tornillo y libere la tapa.

## Intermitentes laterales

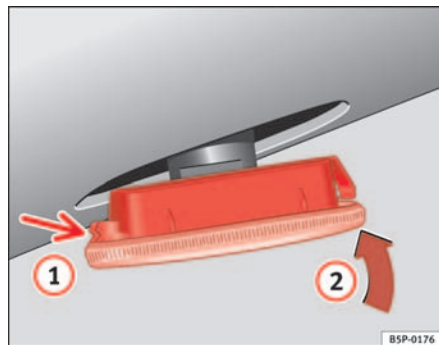

Fig. 152 Intermitentes laterales

- Presione el intermitente hacia la izquierda o a la derecha para extraer la lámpara.
- Saque el portalámparas del intermitente.
- Extraiga la lámpara con casquillo de cristal defectuosa y coloque la nueva.
- Introduzca el portalámparas en la guía del intermitente hasta que encastre.
- Coloque el intermitente en primer lugar en el orificio de la carrocería, encajando las pestañas ① ⇒ fig. 152, y a continuación encaje la lámpara como indica la flecha ② ⇒ fig. 152 ■

## Luces traseras en el portón: Acceso al piloto

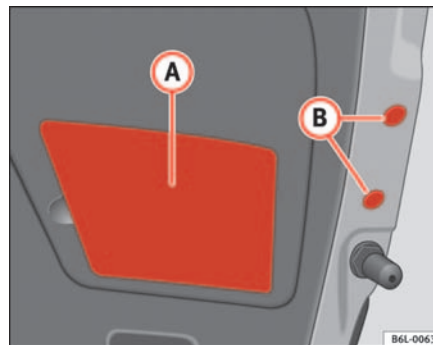

Fig. 153 Luz trasera en el portón

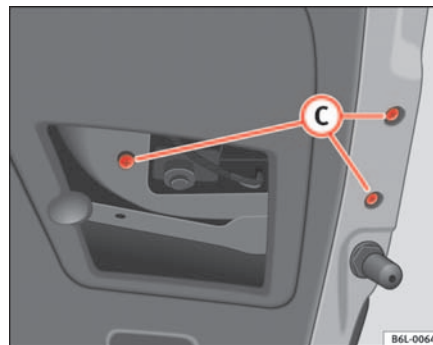

Fig. 154 Luz trasera en el portón

## Luz de población 1/ Luz antiniebla/ Luz marcha atrás

- Abra el portón trasero. ▶

- Retire la cubierta de plástico **(A)** ⇒ página 226, fig. 153 y los tapones de plástico **(B)** ⇒ página 226, fig. 153 haciendo palanca cuidadosamente con la parte plana del destornillador, teniendo cuidado de no rayar la pintura.
- Extraiga los tornillos **(C)** ⇒ página 226, fig. 154 y desenchufe el conector.
- Extraiga el piloto de su alojamiento. ■

### Luces traseras en el portón: Acceso a la lámpara

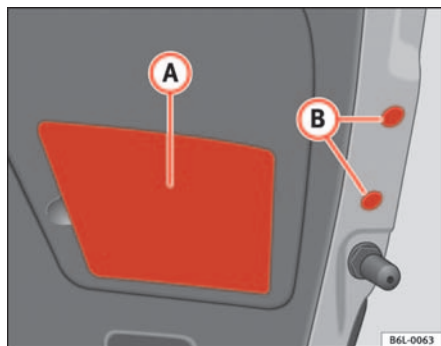

Fig. 155 Luz trasera en el portón

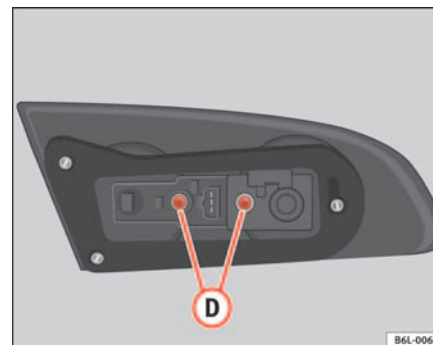

Fig. 156 Acceso a la lámpara

### Luz de población 1/ Luz antiniebla/ Luz marcha atrás

- Desenrosque los tornillos **(D)** ⇒ fig. 156 y extraiga el portalámparas.
- Presione y gire el portalámparas grande a la izquierda. En el caso de la lámpara pequeña, gire y extraiga el portalámparas y tire de la lámpara.
- Extraiga la lámpara y sustitúyala.
- Coloque el portalámparas y proceda al montaje inverso.
- Coloque los tapones **(B)** y la cubierta de plástico **(A)** ⇒ fig. 155

### **i** Nota

Asegúrese que durante el montaje todas las juntas y gomas queden bien posicionadas, así como los tapones de plástico **(B)**. ■

### Luces traseras en la carrocería

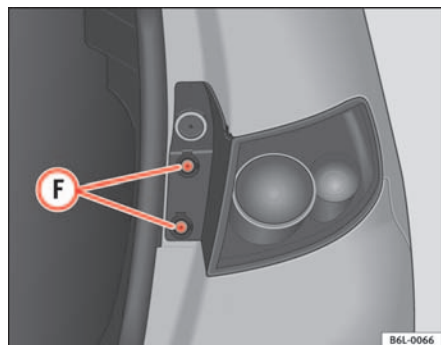

Fig. 157 Luz trasera en la carrocería

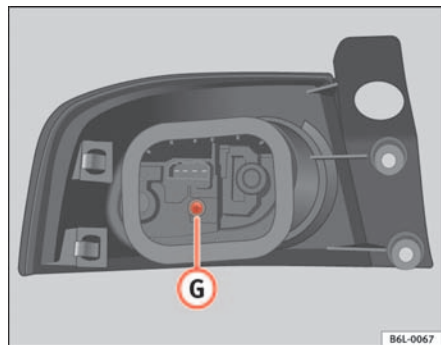

Fig. 158 Luz trasera en la carrocería

#### Luz población 2/ Luz de freno/ Luz intermitente

- Abra el portón trasero.

- Desenrosque los tornillos **F** ⇒ fig. 157 con la parte plana del destornillador.
- Desplace el piloto ligeramente hacia el exterior y tire de él.
- En caso necesario desenchufe el conector.
- Desenrosque el tornillo **G** ⇒ fig. 158.
- Extraiga el portalámparas.
- Presione y gire las lámparas a la izquierda.
- Extraiga la lámpara defectuosa y sustitúyala.
- Proceda a la inversa para el montaje, presionando ligeramente en la zona exterior del piloto (zona clips metálicos).



#### Nota

Asegúrese que durante el montaje todas las juntas y gomas queden bien posicionadas. ■

### Luz de matrícula

- Libere la tulipa transparente, haciendo palanca con la parte plana del destornillador sobre la lengüeta prevista a tal efecto.
- Extraiga la lámpara defectuosa del portalámparas, cogiéndola por la parte central, presionando hacia un lado y coloque una nueva. ▶

- Coloque la tulipa en el hueco correspondiente, teniendo especial cuidado en la colocación de la junta de goma y presione hasta percibir un click. ■

### Luz interior y luces de lectura delanteras

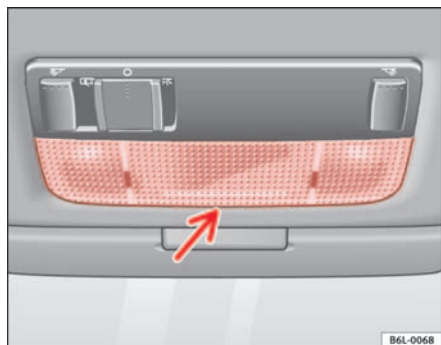

Fig. 159 Luz de lectura delantera

#### Para extraer el cristal

- Introduzca un destornillador fino por su parte plana entre la carcasa y el cristal ⇒ fig. 159.
- Retire el cristal con mucho cuidado, haciendo palanca para evitar posibles daños.

#### Para sustituir las lámparas

- Tire de las lámparas hacia afuera.
- Para extraer la lámpara central, sujétela y presione hacia un lado.

#### Para el montaje

- Proceda a la inversa, presionando ligeramente en la zona exterior del piloto.
- Coloque en primer lugar el cristal con las pestañas de fijación pequeñas sobre el marco del interruptor. A continuación presione en la parte delantera hasta que las dos pestañas largas encajen en el soporte. ■

### Luz de freno adicional\*

Teniendo en cuenta la dificultad que requiere el cambio de esta lámpara se debería realizar en un Servicio Técnico. ■

### Luz de la guantera\*

- Introduzca el destornillador por arriba, entre la luz y la guantera.
- Extraiga la luz con cuidado. A continuación, retire la luz hacia afuera de forma inclinada.
- Cambie la lámpara.
- Inserte la luz por el lado del conector, primero por abajo y después empuje por arriba hasta que encastre. ■

## Ayuda de arranque

### Cables de emergencia

Los cables de emergencia deben tener una sección suficientemente ancha.

Si el motor no arranca porque se ha descargado la batería, puede utilizar la batería de otro vehículo para poner el suyo en marcha.

#### Cables de emergencia

Para realizar el arranque necesita **cables según la norma DIN 72553** (véase las indicaciones del fabricante de cables). La sección del cable en los vehículos con motor de gasolina debe ser de 25 mm<sup>2</sup>, como mínimo, y en los vehículos con motor diesel de 35 mm<sup>2</sup>, como mínimo.



#### Nota

- No debe existir contacto alguno entre los dos vehículos, pues de lo contrario podría pasar corriente al unir los dos polos positivos.
- La batería descargada deberá estar debidamente embornada a la red de a bordo. ■

### Ayuda de arranque: descripción

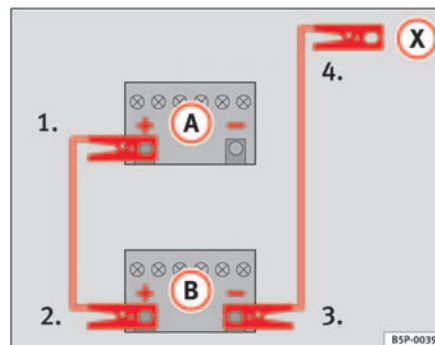



Fig. 160 Esquema de conexión de los cables de emergencia

En la ⇒ fig. 160 **A** representa a la batería sin carga y **B** a la batería con carga.

#### Conexión de los cables de emergencia

- Desconecte el encendido en ambos vehículos ⇒ ⚠.
1. Emborne un extremo del cable de emergencia rojo al polo positivo (+) del vehículo con la batería descargada ⇒ ⚠.
  2. Emborne el otro extremo del cable de emergencia rojo al polo positivo (+) del vehículo que suministra la corriente.
  3. Emborne un extremo del cable negro de emergencia al polo negativo (-) del vehículo que suministra la corriente. ▶



4. Emborne el otro extremo del cable negro de emergencia  a una pieza de metal maciza unida al bloque motor o al mismo bloque motor del vehículo con la batería descargada, lo más alejado posible de la batería ⇒ .
5. Los cables se colocarán de modo que no puedan ser pillados por alguna pieza giratoria del vano motor.

### Puesta en marcha

6. Arranque el motor del vehículo que suministra corriente y deje que funcione a ralentí.
7. Arranque el motor del vehículo con la batería descargada y espere dos o tres minutos, hasta que el motor “ruede”.

### Desconexión de los cables de emergencia

8. Antes de desembornar los cables de emergencia apague la luz de cruce, si estuviese encendida.
9. Active la turbina de la calefacción y la luneta térmica del vehículo con la batería descargada, para que se reduzcan los picos de tensión que se producen al desembornar.
10. Mientras los motores siguen en marcha, desemborne los cables en el orden inverso a como se embornaron.

Asegúrese de que al conectar las pinzas a los polos tengan suficiente contacto metálico.

Si el motor no arranca, después de 10 seg., vuelva a intentarlo pasado un minuto aproximadamente.

### ¡ATENCIÓN!

- Observe las advertencias, al realizar trabajos en el vano motor ⇒ página 182, “Trabajos en el vano motor” .
- La batería que suministra la corriente debe tener la misma tensión (12V) y la misma capacidad (véase el adhesivo de la batería) que la batería descargada. De lo contrario, existe peligro de explosión.
- Si una de las baterías está helada, no intente jamás arrancar con los cables de emergencia, puede provocar una explosión. Incluso una vez descongelada, puede sufrir quemaduras al derramarse electrolito. Sustituya la batería si está helada.
- Mantenga cualquier tipo de fuentes de ignición (llamas, cigarrillos, etc.) lo suficientemente alejado de las baterías. De lo contrario, puede provocar una explosión.
- Observe las instrucciones de uso del fabricante de los cables de emergencia.
- No conecte en el otro vehículo el cable negativo directamente al polo negativo de la batería descargada. Si llegaran a saltar chispas podría inflamarse el gas detonante que saliera de la batería y podría producirse una explosión.
- El cable negativo no se deberá conectar jamás en el otro vehículo a componentes del sistema de combustible ni a las tuberías de freno.
- No se deben tocar las partes no aisladas de las pinzas de polos. Además, el cable que va embornado al polo positivo de la batería no deberá entrar nunca en contacto con piezas del vehículo conductoras de electricidad, ya que existe peligro de que se produzca un cortocircuito.
- Los cables de emergencia se colocarán de modo que no puedan ser pillados por alguna pieza giratoria del vano motor.
- No apoye su cuerpo sobre las baterías, pues podría sufrir quemaduras. ▶

**Nota**

Entre ambos vehículos no deberá haber contacto alguno, pues de lo contrario podría pasar corriente al unir los polos positivos. ■

## Remolcado o arranque por remolcado

### Arranque por remolcado\*

*Es preferible arrancar con los cables de emergencia a hacerlo por remolcado.*

Por regla general, le recomendamos que **no** recurra al arranque por remolcado de su vehículo. En su lugar, pruebe el arranque con los cables de emergencia ⇒ página 230.

**Si a pesar de ello es necesario arrancar su vehículo por remolcado:**

- Engrane la 2ª o la 3ª marcha.
- Mantenga pisado el embrague.
- Conecte el encendido.
- Retire el pie del pedal del embrague cuando los dos vehículos estén en movimiento.
- En cuanto arranque el motor, pise el embrague y quite la marcha para evitar un choque con el vehículo tractor.

#### ¡ATENCIÓN!

**Arrancando por remolcado hay mayor riesgo de provocar un accidente, por ejemplo, el de chocar con el vehículo tractor.**

#### ¡Cuidado!

Al efectuar un arranque por remolcado puede llegar combustible sin quemar a los catalizadores y dañarlos. ■

## Argollas para el remolque

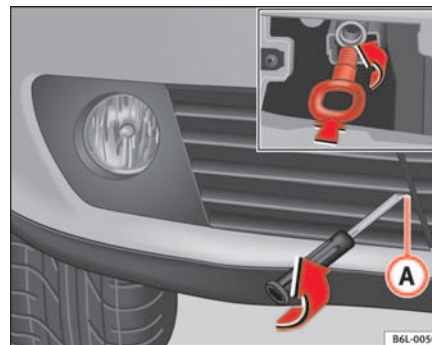

**Fig. 161 Argolla de remolque delantera**

Si utiliza un cable para el remolque, observe lo siguiente:

### Conductor del vehículo tractor

- Eche a andar lentamente hasta que se haya tensado el cable. Acelere, a continuación, con especial cuidado.
- Deberá arrancar y cambiar de marchas con prudencia. Si su vehículo dispone de cambio automático, acelere con prudencia.
- Observe que al tirar del vehículo no funcionan ni el servofreno, ni la dirección asistida. Frene a tiempo y pisando suavemente el pedal.

### Conductor del vehículo remolcado

- Asegúrese de que el cable se mantiene tensado en todo momento.

### Enroscar la argolla de remolque delantera

- Retire primero la tapa derecha de la parte inferior del parachoques.
- Extraiga el tornillo  ⇒ página 233, fig. 161.
- Tome la argolla de remolque y la llave de rueda del juego de herramientas de a bordo .
- Gire la argolla hacia la izquierda con la llave de ruedas, hasta que quede perfectamente enroscada.
- Para retirar la argolla, gírela hacia la derecha con la llave de ruedas.

### Cable de remolcado o barra de remolque

La barra de remolque es más segura y menos peligrosa, con respecto a que se produzcan daños en el vehículo. El cable de remolcado sólo se debe utilizar, si no se dispone de una barra de remolque.

El cable de remolcado debe ser elástico, para que no se produzcan daños en los vehículos. Utilice un cable de fibra sintética o de un material elástico similar.

Fije el cable o la barra de remolque sólo en las argollas previstas para ello, o, en su caso, en el dispositivo para remolque.

### Modo de conducir

Para remolcar un vehículos se requiere cierta pericia y experiencia, sobre todo si se utiliza el cable de remolcado. Ambos conductores deben conocer bien las dificultades que presenta el remolcar un vehículo. Los conductores inexpertos deben abstenerse.

Asegúrese al conducir de que no se generen fuerzas de tracción inadmisibles ni sacudidas. En las maniobras de remolcado por carreteras sin asfaltar, existe siempre el riesgo de sobrecargar las piezas de fijación.

Hay que conectar el encendido del vehículo remolcado, a fin de que no se bloquee la dirección y funcionen los intermitentes, la bocina, los limpiacristales y los lavacristales.

Ya que el servofreno sólo funciona con el motor en marcha, si está parado, tendrá que pisar con más fuerza el pedal del freno.

De igual manera, si el motor está parado, la servodirección no funciona y tiene que emplear más fuerza para girar el volante.

### Remolcado de vehículos con cambio automático

- Coloque la palanca selectora en la posición “N”.
- No circule a más de 50 km/h.
- No recorra distancias de más de 50 km.
- Si el remolcado lo realiza una grúa, las ruedas delanteras del vehículo remolcado permanecerán suspendidas.



### Nota

- Tenga en cuenta las prescripciones legales relacionadas con el remolcado y el arranque por remolcado.
- Encienda los intermitentes simultáneos de emergencia en ambos vehículos. Tenga también en cuenta otras normativas existentes al respecto.
- Por razones técnicas, no es posible arrancar un vehículo con cambio automático por remolcado.
- Si como consecuencia de una avería, falta lubricante en el cambio de su vehículo, debe ser remolcado con las ruedas motrices suspendidas.
- Si hay que realizar un trayecto de remolcado superior a 50 km, el vehículo debe ser remolcado por personal experto y con la parte delantera suspendida.
- Si el vehículo no tiene corriente, la dirección permanece bloqueada. En este caso, el vehículo tendrá que ser remolcado por personal experto con las ruedas delanteras suspendidas. ■

## Argolla de remolque trasera

---

En la parte trasera, en el lado derecho debajo del paragolpes trasero va dispuesta una argolla de remolque. ■



# Datos Técnicos

## Descripción de los datos

### Información relevante

#### Importante

*Los datos de la documentación del vehículo tienen siempre primacía.*

Todos los datos técnicos facilitados en esta documentación rigen para vehículos equipados de serie en España. En la tarjeta portadatos incluida en el Plan de inspección y mantenimiento en la documentación del vehículo figura el motor con el que ha sido equipado su vehículo.

Estos valores pueden ser diferentes en los vehículos especiales o destinados a otros países en función del equipamiento o de la versión.

#### Abreviaturas empleadas en este apartado de Datos Técnicos

Abreviatura	Significado
kW	Kilovatio, unidad de medida de la potencia del motor.
CV	Caballo de vapor (en desuso), unidad de medida de la potencia del motor.
a rpm	Revoluciones por minuto (número de vueltas).
Nm	Newton-metro, unidad de medida del par motor.
l/100 km	Consumo de combustible por cien kilómetros.
g/km	Cantidad de dióxido de carbono producida en gramos por kilómetro recorrido.
CO <sub>2</sub>	Dióxido de carbono.
CZ	Cetan-Zahl (índice de cetano), medida de la potencia de combustión del gasóleo.
ROZ	Research-Oktan-Zahl, unidad para determinar la resistencia antidetonante de la gasolina.

## Datos distintivos del vehículo

---

### Núm. de identificación del vehículo

El número de identificación del vehículo (número de bastidor) se puede leer desde el exterior a través de un visor en el parabrisas. Éste se encuentra en el lado izquierdo del vehículo, en el ángulo inferior del parabrisas. También se encuentra en el lado derecho dentro del hueco motor.

### Placa de modelo

La placa de modelo se encuentra en el larguero izquierdo en el interior del hueco motor.

### Portadatos del vehículo

El adhesivo portadatos va pegado en el hueco de la rueda de repuesto, en el interior del maletero.

En el portadatos figuran los siguientes datos:

- Número de identificación del vehículo (número de bastidor)
- Modelo / potencia del motor / cambio
- Letras distintivas del motor y del cambio / referencia de la pintura / equipamiento interior
- Equipamientos opcionales / números PR

Estos datos también figuran en el Plan de inspección y mantenimiento ⇒ cuaderno “Plan de inspección y mantenimiento”. ■



## Datos sobre el consumo de combustible

### Consumo de combustible

Los valores de consumo y emisiones se han determinado en base a la normativa de medición 99 /100 / CE y tienen en cuenta el peso en vacío del vehículo (categoría de peso). Para calcular el consumo de combustible, se

simulan dos ciclos de marcha sobre el banco de pruebas. Esta prueba se realiza con los siguientes parámetros:

Ciclo urbano	La simulación del ciclo urbano comienza con un arranque en frío. A continuación, se simula la circulación por ciudad.
Ciclo interurbano	La simulación del ciclo interurbano consiste en acelerar y frenar el vehículo repetidamente en todas las marchas, para ajustarla lo máximo posible a la realidad. La velocidad de marcha varía al realizar la medición entre 0 y 120 km/h.
Consumo total	El cálculo del consumo total medio se realiza aplicando alrededor de un 37% de los valores calculados para el ciclo urbano y un 63% de los determinados durante el ciclo interurbano.
Emisiones de CO <sub>2</sub>	Para determinar los valores de emisión de dióxido de carbono, se recogen los gases de escape durante los dos ciclos. Seguidamente, se evalúan estos gases obteniendo el valor de emisión de CO <sub>2</sub> , entre otras cosas.



#### Nota

- Los valores de emisión y consumo que figuran en la tabla siguiente, rigen para el peso en vacío del modelo base sin equipos opcionales. Dependiendo del equipamiento puede variar el peso en vacío del vehículo y con ello su categoría de peso, aumentando por este motivo el consumo y las emisiones de CO<sub>2</sub> ligeramente. Consulte en su Servicio Técnico los valores que rigen para su vehículo.
- Dependiendo del estilo de conducción, de la calzada, del tráfico, de las condiciones medioambientales y del estado del vehículo, se pueden dar valores que difieran de los establecidos. ■

## Pesos

El valor del peso en vacío rige para el modelo base con el 90% del tanque lleno y sin equipos opcionales. En los valores indicados se incluyen 75 kg. equivalentes al peso del conductor.

En el caso de versiones especiales y equipamiento opcional, o por montaje posterior de accesorios puede aumentar el peso en vacío ⇒ .

### ¡ATENCIÓN!

- **Hay que tener en cuenta que, al transportar objetos pesados, varían las propiedades de marcha al desplazarse el centro de gravedad, con el consiguiente peligro de accidente. Por ello, adapte siempre su forma de conducir y la velocidad a estas circunstancias.**
- **En ningún caso se excederá ni el peso establecido por eje, ni el peso máximo autorizado del vehículo . Si se excede el peso por eje establecido o el peso máximo autorizado se pueden modificar las propiedades de marcha del vehículo, lo que podría ocasionar un accidente, y causar lesiones en los ocupantes y daños en el vehículo. ■**

## Conducción con remolque

### Cargas de remolque

#### Cargas de remolque

Las cargas de apoyo y remolque autorizadas han sido establecidas conforme a los ensayos realizados con criterios estipulados. Las cargas de remolque autorizadas rigen para vehículos en la UE y, por lo general, para un límite máximo de velocidad de 80 km/h (en casos excepcionales incl. 100 km/h). Estos valores podrán diferir en el caso de vehículos destinados a otros

países. Los datos de la documentación del vehículo tienen siempre primacía ⇒ .

#### Cargas de apoyo

La carga de apoyo *máxima* autorizada de la lanza sobre el cabezal esférico del dispositivo de remolque no debe superar los **75 kg**.

Se recomienda aprovechar al máximo la carga de apoyo autorizada para mayor seguridad en la marcha. Una carga de apoyo insuficiente influye de forma negativa en el comportamiento de marcha del conjunto vehículo tractor/ remolque.

Si no se alcanza la carga máxima de apoyo autorizada (por ej., en el caso de los remolques pequeños de un eje, ligeros y sin carga, o en el caso de los remolques de eje tandem con una batalla inferior a 1,0 m), es obligatorio como carga de apoyo mínimo 4% del peso del remolque.

### ¡ATENCIÓN!

- **Por motivos de seguridad se recomienda no rebasar el límite de 80 km/h . Esto también es válido para aquellos países en los que se permite circular a velocidades mayores.**
- **En ningún caso se excederán las cargas de remolque y de apoyo autorizadas. Si se excede el peso autorizado se modifican las propiedades de marcha del vehículo, lo que podría ocasionar un accidente, y causar lesiones en los ocupantes y daños en el vehículo. ■**

## Ruedas

### Presión de inflado, cadenas para nieve y tornillos de rueda

#### Presión de inflado de los neumáticos

El adhesivo con los valores de las presiones de inflado se encuentra en la parte interior de la tapa del depósito de combustible. Estas presiones de inflado rigen para los neumáticos *fríos*. No reduzca el exceso de presión que presentan los neumáticos en caliente.⇒ 

#### Cadenas para nieve

El montaje de las cadenas sólo está permitido en las *ruedas delanteras*. Está permitida la utilización de cadenas en los neumáticos 155/80 R 13; 165/70 R 14 y 185/80 R 14.

Consulte el apartado “ruedas” de este manual.

#### Tornillos de rueda

Una vez realizado el cambio de una rueda, compruebe cuanto antes el **par de apriete** de los tornillos con una llave dinamométrica ⇒ . El par de apriete en las llantas de acero y de aleación ligera es de **120 Nm**.

#### ¡ATENCIÓN!

- Compruebe la presión de los neumáticos por lo menos una vez al mes. Los valores de la presión de inflado de los neumáticos son de suma importancia. Si dichos valores no son los correctos, aumenta el riesgo de accidente, sobretodo a grandes velocidades.
- Si se aprietan los tornillos con un par de apriete insuficiente, pueden salirse las ruedas durante la marcha, con el consiguiente peligro de accidente. Por el contrario, un par de apriete excesivo puede dañar los tornillos o la rosca.



#### Nota

Le recomendamos consultar las dimensiones correspondientes de las llantas, neumáticos y cadenas para nieve en un Servicio Técnico. ■

## Datos técnicos

### Comprobación de niveles

*Periódicamente se deberían comprobar los diferentes niveles de los fluidos del vehículo. No confundir nunca los líquidos, pues de lo contrario el motor sufriría graves daños.*

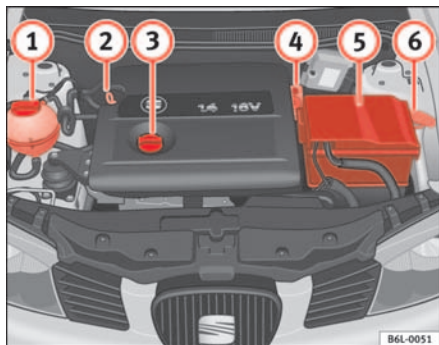

**Fig. 162** Figura orientativa de la posición de los elementos

- ① Depósito de expansión del líquido refrigerante
- ② Varilla de medición del nivel del aceite del motor
- ③ Orificio de llenado del aceite del motor
- ④ Depósito del líquido de frenos
- ⑤ Batería del vehículo
- ⑥ Depósito del lavacristales

La verificación y reposición de los líquidos operativos se realizará en los componentes mencionados anteriormente. Estas operaciones están descritas en el ⇒ página 182.

#### Cuadro sinóptico

Encontrará otras aclaraciones, indicaciones y restricciones relacionadas con los datos técnicos a partir de la ⇒ página 237



#### Nota

La disposición de los componentes puede variar en función del motor. ■

## Motor de gasolina 1.2 47 kW (64 CV)

### Datos del motor

Potencia kW (CV)	a 1/min	47 (64)/ 5000
Par motor máximo	en Nm a 1/min	112/ 3000
Nº de cilindros/ cilindrada	en cm <sup>3</sup>	3/ 1198
Compresión		10,4
Combustible		Súper 95 ROZ <sup>a)</sup> /Normal 91 ROZ <sup>b)</sup>

a) Research- Oktan- Zahl = Medida del poder antidetonante de la gasolina.

b) Con ligera pérdida de potencia

### Rendimientos

Velocidad máxima	en km/h	166
Aceleración 0-80 km/h	en seg	9,8
Aceleración 0-100 km/h	en seg	14,9

### Consumos (l/100 km)/ CO<sub>2</sub> (g/km)

	3 puertas	5 puertas
Urbano	7,6/ 182	7,7/ 185
Interurbano	5,1/ 122	5,1/ 122
Total	5,9/ 142	6,0/ 144

### Pesos

		3 puertas	5 puertas
Peso máximo autorizado	en kg	1537	1560
Peso en orden de marcha (con conductor)	en kg	1102/1199	1127/1224

Carga autorizada sobre eje delantero	en kg	809	814
Carga autorizada sobre eje trasero	en kg	778	800
Carga autorizada sobre techo	en kg	75	

**Cargas de remolque**

Remolque sin freno en pendientes hasta 12%	500
Remolque con freno en pendientes hasta 12%	800

**Capacidad de aceite motor**

Capacidad aceite de motor con cambio de filtro	3,3 litros
--	------------

## Motor de gasolina 1.4 16 V 55 kW (75 CV)

**Datos del motor**

Potencia kW (CV)	a 1/min	55 (75)/ 5000
Par motor máximo	en Nm a 1/min	126/ 3800
Nº de cilindros/ cilindrada	en cm <sup>3</sup>	4/ 1390
Compresión		10,5
Combustible		Súper 95 ROZ <sup>a)</sup> /Normal 91 ROZ <sup>b)</sup>

a) Research-Oktan- Z ahl = Medida del poder antidetonante de la gasolina.

b) Con ligera pérdida de potencia.

**Rendimientos**

Velocidad máxima	en km/h	173
Aceleración 0-80 km/h	en seg	8,8
Aceleración 0-100 km/h	en seg	13,2

**Consumos (l/100 km)/ CO<sub>2</sub> (g/km)**

	3 puertas	5 puertas
Urbano	8,6/ 206	8,7/209
Interurbano	5,3/ 127	5,4/ 130
Total	6,5/ 156	6,6/ 158

**Pesos**

		3 puertas	5 puertas
Peso máximo autorizado	en kg	1542	1567
Peso en orden de marcha (con conductor)	en kg	1103/1204	1128/1234
Carga autorizada sobre eje delantero	en kg	815	820
Carga autorizada sobre eje trasero	en kg	775	795
Carga autorizada sobre techo	en kg	75	

**Cargas de remolque**

Remolque sin freno en pendientes hasta 12%	500
Remolque con freno en pendientes hasta 12%	800

**Capacidad de aceite motor**

Capacidad aceite de motor con cambio de filtro	3,5litros
--	-----------

## Motor de gasolina 1.4 16 V 55 kW (75 CV). Automático

### Datos del motor

Potencia kW (CV)	a 1/min	55 (75)/ 5000
Par motor máximo	en Nm a 1/min	126/ 3800
Nº de cilindros/ cilindrada	en cm <sup>3</sup>	4/ 1390
Compresión		10,5
Combustible		Súper 95 ROZ <sup>a)</sup> /Normal 91 ROZ <sup>b)</sup>

a) R e search- O ktan- Z ahl = Medida del poder antidetonante de la gasolina.

b) Con ligera pérdida de potencia.

### Rendimientos

Velocidad máxima	en km/h	169
Aceleración 0-80 km/h	en seg	10,1
Aceleración 0-100 km/h	en seg	15,6

### Consumos (l/100 km)/ CO<sub>2</sub> (g/km)

	3 puertas		5 puertas
Urbano	10,2/245	10,3/247	10,3/247
Interurbano	5,9/142	6,0/144	6,0/144
Total	7,5/178	7,6/182	7,6/182

### Pesos

		3 puertas	5 puertas
Peso máximo autorizado	en kg	1562	1589
Peso en orden de marcha (con conductor)	en kg	1142/1249	1169/1275



Carga autorizada sobre eje delantero	en kg	855	860
Carga autorizada sobre eje trasero	en kg	770	795
Carga autorizada sobre techo	en kg	75	

**Cargas de remolque**

Remolque sin freno en pendientes hasta 12%	500
Remolque con freno en pendientes hasta 12%	800

**Capacidad de aceite motor**

Capacidad aceite de motor con cambio de filtro	3,5 litros
--	------------

## Motor de gasolina 1.4 16 V 74 kW (101 CV)

**Datos del motor**

Potencia kW (CV)	a 1/min	74 (101)/ 6000
Par motor máximo	en Nm a 1/min	126/ 4400
Nº de cilindros/ cilindrada	en cm <sup>3</sup>	4/ 1390
Compresión		10,5
Combustible		Súper 98 ROZ <sup>a)</sup> /Súper 95 ROZ <sup>b)</sup>

a) R esearch-O ktan- Z ahl = Medida del poder antidetonante de la gasolina

b) Con ligera pérdida de potencia.

**Rendimientos**

Velocidad máxima	en km/h	190
Aceleración 0-80 km/h	en seg	7,3
Aceleración 0-100 km/h	en seg	11,2

**Consumos (l/100 km)/ CO<sub>2</sub> (g/km)**

	3 puertas	5 puertas
Urbano	8,9/ 214	9,0/216
Interurbano	5,3/ 127	5,4/ 130
Total	6,6/ 158	6,7/ 161

**Pesos**

		3 puertas	5 puertas
Peso máximo autorizado	en kg	1543	1568
Peso en orden de marcha (con conductor)	en kg	1104/1205	1129/1235
Carga autorizada sobre eje delantero	en kg	814	820
Carga autorizada sobre eje trasero	en kg	778	798
Carga autorizada sobre techo	en kg	75	

**Cargas de remolque**

Remolque sin freno en pendientes hasta 12%	500
Remolque con freno en pendientes hasta 12%	1000

**Capacidad de aceite motor**

Capacidad aceite de motor con cambio de filtro	3,5 litros
--	------------

## Motor de gasolina 1.8 20 VT 110 kW (150 CV)

### Datos del motor

Potencia kW (CV)	a 1/min	110 (150)/ 5500
Par motor máximo	en Nm a 1/min	220/ 1450-4500
Nº de cilindros/ cilindrada	en cm <sup>3</sup>	4/ 1781
Compresión		9,5 ± 0,5
Combustible		Súper 95 ROZ <sup>a)</sup> /Normal 91 ROZ <sup>b)</sup>

a) R e search- O ktan- Z ahl = Medida del poder antidetonante de la gasolina.

b) Con ligera pérdida de potencia.

### Rendimientos

Velocidad máxima	en km/h	216
Aceleración 0-80 km/h	en seg	5,8
Aceleración 0-100 km/h	en seg	8,4

### Consumos (l/100 km)/ CO<sub>2</sub> (g/km)

	3 puertas	5 puertas
Urbano	10,8/259	10,9/262
Interurbano	6,0/144	6,1/146
Total	7,8/187	7,9/190

### Pesos

		3 puertas	5 puertas
Peso máximo autorizado	en kg	1649	1698
Peso en orden de marcha (con conductor)	en kg	1229/1296	1278/1347

Carga autorizada sobre eje delantero	en kg	902	940
Carga autorizada sobre eje trasero	en kg	790	802
Carga autorizada sobre techo	en kg	75	

**Cargas de remolque**

Remolque sin freno en pendientes hasta 12%	600
Remolque con freno en pendientes hasta 12%	1200

**Capacidad de aceite motor**

Capacidad aceite de motor con cambio de filtro	4,3 litros
--	------------

**Motor Diesel 1.4 TDI 51 kW (70 CV)****Datos del motor**

Potencia kW (CV)	a 1/min	51 (70)/ 4000
Par motor máximo	en Nm a 1/min	195/2200
Nº de cilindros/ cilindrada	en cm <sup>3</sup>	3/1422
Compresión		19,5 ± 0,5
Combustible		Min. 49 CZ <sup>a)</sup>

<sup>a)</sup> C etan- Z ahl (índice de cetano) = Medida del poder de combustión del gasóleo

**Rendimientos**

Velocidad máxima	en km/h	166
Aceleración 0-80 km/h	en seg	9,6
Aceleración 0-100 km/h	en seg	14,8

**Consumos (l/100 km)/ CO<sub>2</sub> (g/km)**

	3 puertas	5 puertas
Urbano	5,9/159	6,0/162
Interurbano	4,1/111	4,2/113
Total	4,7/127	4,8/130

**Pesos**

		3 puertas	5 puertas
Peso máximo autorizado	en kg	1620	1644
Peso en orden de marcha (con conductor)	en kg	1181/1278	1206/1309
Carga autorizada sobre eje delantero	en kg	890	897
Carga autorizada sobre eje trasero	en kg	775	795
Carga autorizada sobre techo	en kg	75	

**Cargas de remolque**

Remolque sin freno en pendientes hasta 12%	600
Remolque con freno en pendientes hasta 12%	1000

**Capacidad de aceite motor**

Capacidad aceite de motor con cambio de filtro	3,8 litros
--	------------

## Motor Diesel 1.4 TDI 59 kW (80 CV)

### Datos del motor

Potencia kW (CV)	a 1/min	59 (80)/ 4000
Par motor máximo	en Nm a 1/min	195/ 2200
Nº de cilindros/ cilindrada	en cm <sup>3</sup>	3/ 1492
Compresión		19,5 ± 0,5
Combustible		Min. 49 CZ <sup>a)</sup>

a) C etan- Z ahl (índice de cetano) = Medida del poder de combustión del gasóleo

### Rendimientos

Velocidad máxima	en km/h	176
Aceleración 0-80 km/h	en seg	8,7
Aceleración 0-100 km/h	en seg	12,9

### Consumos (l/100 km)/ CO<sub>2</sub> (g/km)

	3 puertas	5 puertas
Urbano	5,7/154	5,8/157
Interurbano	4,1/111	4,2/113
Total	4,6/124	4,7/127

### Pesos

		3 puertas	5 puertas
Peso máximo autorizado	en kg	1620	1644
Peso en orden de marcha (con conductor)	en kg	1181/1278	1206/1309

Carga autorizada sobre eje delantero	en kg	890	897
Carga autorizada sobre eje trasero	en kg	775	795
Carga autorizada sobre techo	en kg	75	

**Cargas de remolque**

Remolque sin freno en pendientes hasta 12%	600
Remolque con freno en pendientes hasta 12%	1000

**Capacidad de aceite motor**

Capacidad aceite de motor con cambio de filtro	3,8 litros
--	------------

## Motor Diesel 1.9 TDI 74 kW (101 CV).

**Datos del motor**

Potencia kW (CV)	a 1/min	74 (101)/ 4000
Par motor máximo	en Nm a 1/min	240/ 1800 - 2400
Nº de cilindros/ cilindrada	en cm <sup>3</sup>	4/ 1896
Compresión		19
Combustible		Min. 49 CZ <sup>a)</sup>

<sup>a)</sup> C etan- Z ahl (índice de cetano) = Medida del poder de combustión del gasóleo.

**Rendimientos**

Velocidad máxima	en km/h	190
Aceleración 0-80 km/h	en seg	7,4
Aceleración 0-100 km/h	en seg	10,8

**Consumos (l/100 km)/ CO<sub>2</sub> (g/km)**

	3 puertas	5 puertas
Urbano	6,4/173	6,5/176
Interurbano	4,0/108	4,1/111
Total	4,9/132	5,0/135

**Pesos**

		3 puertas	5 puertas
Peso máximo autorizado	en kg	1658	1682
Peso en orden de marcha (con conductor)	en kg	1219/1317	1244/1347
Carga autorizada sobre eje delantero	en kg	920	926
Carga autorizada sobre eje trasero	en kg	784	804
Carga autorizada sobre techo	en kg	75	

**Cargas de remolque**

Remolque sin freno en pendientes hasta 12%	600
Remolque con freno en pendientes hasta 12%	1200

**Capacidad de aceite motor**

Capacidad aceite de motor con cambio de filtro	4,3 litros
--	------------



## Motor Diesel 1.9 TDI 96 kW (131 CV)

### Datos del motor

Potencia kW (CV)	a 1/min	96(131)/ 4000
Par motor máximo	en Nm a 1/min	310/ 1900
Nº de cilindros/ cilindrada	en cm <sup>3</sup>	4/ 1896
Compresión		19
Combustible		Min. 49 CZ <sup>a)</sup>

a) C etan- Z ahl (índice de cetano) = Medida del poder de combustión del gasóleo.

### Rendimientos

Velocidad máxima	en km/h	208
Aceleración 0-80 km/h	en seg	6,4
Aceleración 0-100 km/h	en seg	9,3

### Consumos (l/100 km)/ CO<sub>2</sub> (g/km)

	3 puertas	5 puertas
Urbano	6,8/184	6,9/186
Interurbano	4,3/116	4,4/119
Total	5,2/140	5,3/143

### Pesos

		3 puertas	5 puertas
Peso máximo autorizado	en kg	1675	1693
Peso en orden de marcha (con conductor)	en kg	1249/1324	1252/1354

Carga autorizada sobre eje delantero	en kg	935	940
Carga autorizada sobre eje trasero	en kg	783	810
Carga autorizada sobre techo	en kg	75	

**Cargas de remolque**

Remolque sin freno en pendientes hasta 12%	600
Remolque con freno en pendientes hasta 12%	1200

**Capacidad de aceite motor**

Capacidad aceite de motor con cambio de filtro	4,3 litros
--	------------

## Dimensiones y capacidades

Dimensiones		
Largo, Ancho	3953 mm/ 1698 mm	
Alto a peso en vacío	1441 mm	
Voladizos frontal y trasero	931 mm/ 662mm	
Batalla	2460 mm	
Diámetro de giro	10,54 m	
Ancho de vía <sup>a)</sup>	<b>Anterior</b>	<b>Posterior</b>
	1435 mm	1424 mm
	1419mm	1408 mm
Capacidades		
Depósito de combustible	45 l. Reserva 7 l.	
Depósito del lavaparabrisas/ con lavafaros	2 l./ 4,5 l.	
Presión de los neumáticos		
<b>Neumáticos de verano:</b>		
La presión de los neumáticos figura en un adhesivo pegado a la parte interna de la tapa de llenado del depósito.		
<b>Neumáticos de invierno:</b>		
La presión de estos neumáticos es como la de los de verano más 0,2 bar.		

<sup>a)</sup> Este dato varía en función del tipo de llanta.



## Índice alfabético

<b>A</b>		
ABS .....	150	
testigo de control .....	71	
Accesorios .....	174	
Accidentes frontales y sus leyes físicas .....	20	
Aceite .....	185	
Aceite del motor .....	185	
cambio .....	189	
especificaciones .....	185	
propiedades de los aceites .....	186	
reponer .....	188	
verificación del nivel de aceite .....	187	
Acompañante		
<i>Véase</i> Posición correcta .....	11, 12	
Aditivos para la gasolina .....	181	
Agua del depósito lavacrystalas .....	192	
Airbags desactivados		
airbag frontal del acompañante .....	44	
Airbags frontales .....	34	
descripción .....	34	
funcionamiento .....	35	
indicaciones de seguridad .....	37	
Airbags laterales .....	37	
descripción .....	37	
funcionamiento .....	39	
indicaciones de seguridad .....	40	
Airbags para la cabeza .....	41	
descripción .....	41	
funcionamiento .....	42	
indicaciones de seguridad .....	43	
Aire acondicionado semiautomático		
mandos .....	124	
Aire acondicionado*		
Aire acondicionado semiautomático* .....	124	
Ajuste correcto de los apoyacabezas delanteros ..	13	
Ajuste de la altura del cinturón .....	27	
Ajuste de la altura del volante .....	132	
Ajuste de los asientos .....	108	
Ajuste de los asientos delanteros		
Ajuste del apoyo lumbar .....	111	
Ajuste del asiento .....	111	
Alarma antirrobo .....	85	
desconexión .....	86	
Alfombrillas .....	16	
Alternador		
testigo de advertencia .....	68	
Anillas de amarre .....	119	
Antena de techo* .....	175	
Antena exterior .....	175	
Antes de poner en marcha el vehículo .....	8	
Aparatos de limpieza de alta presión .....	166	
Apertura de confort		
ventanillas .....	92	
Apertura selectiva* .....	77	
Apertura y cierre .....	88	
Apoyacabezas		
ajuste .....	110	
ajuste correcto .....	109	
desmontaje .....	110	
regulación de inclinación .....	110	
Aquaplaning .....	202	
Argolla de remolque .....	233	
Argollas de amarre .....	17	
Arrancar el motor de gasolina .....	135, 136	
Arranque por remolcado .....	233	
Asiento trasero		
abatir .....	113	
Asientos delanteros térmicos .....	113	
Asientos para niños .....	49	
clasificación en grupos .....	49	
en el asiento del acompañante .....	31	
fijar .....	51	
grupo 1 .....	50	
grupo 2 .....	50	
grupo 3 .....	50	
grupos 0 y 0+ .....	49	
indicaciones de seguridad .....	47	
sistema ISOFIX .....	52	
Asientos traseros .....	113	
Asistente de frenada .....	149	

- Aspectos a tener en cuenta antes de poner en marcha el vehículo ..... 8
- Avería del bloqueo del diferencial (EDS)  
testigo de control ..... 73
- Avería del motor  
testigo de control ..... 69
- Aviso acústico ..... 134
- Ayuda de arranque ..... 230
- Ayuda de arranque: descripción ..... 230
- B**
- Baca/portaequipajes de techo\* ..... 120
- Bandeja portaobjetos ..... 120
- Barrido a intervalos del parabrisas ..... 101
- Barrido automático del limpia-lavaluneta .... 103
- Barrido automático del limpia-lavaparabrisas 101
- BAS ..... 149
- Batería  
cambio ..... 198  
carga ..... 198  
conducción en invierno ..... 197
- Batería del vehículo ..... 197
- Biodiesel ..... 181
- Bloqueo del diferencial ..... 152
- Bloqueo electrónico del diferencial ..... 152  
testigo de control ..... 71
- Bocina ..... 57
- Bombín de cierre de la puerta ..... 168
- C**
- Cabezal esférico ..... 161
- Cables de emergencia ..... 230
- Cadenas para nieve ..... 204, 241
- Calefacción ..... 121, 122
- Calefacción de los asientos ..... 113
- Calefacción manual ..... 122  
descongelación del parabrisas ..... 122  
mandos ..... 121  
mantener desempañados el parabrisas y las ventanillas laterales ..... 123
- Calefacción o refrigeración del habitáculo ... 125
- Cambiar de marcha  
Véase Cambio manual ..... 138
- Cambiar una rueda ..... 206
- Cambio automático ..... 139  
Dispositivo kick-down ..... 141  
Instrucciones para la conducción ..... 142  
Posiciones de la palanca selectora ..... 141
- Cambio de aceite ..... 189
- Cambio de lámparas  
faros antiniebla ..... 225  
Intermitentes laterales ..... 226  
lámpara luz de cruce ..... 221  
lámparas del faro principal ..... 220  
luces traseras en el portón: acceso a la lámpara 227  
luces traseras en el portón: acceso piloto 226  
luces traseras en la carrocería ..... 228  
luz de carretera ..... 222  
luz de la guantera\* ..... 229  
luz de matrícula ..... 228  
luz de población ..... 223  
luz interior y luz de lectura ..... 229  
luz intermitente ..... 224  
observaciones generales ..... 219
- Cambio de las escobillas del limpiaparabrisas ... 193
- Cambio de piezas ..... 174
- Cambio manual ..... 138
- Capó del motor ..... 184
- Capó del vano motor ..... 184
- Cargar el maletero ..... 16
- Cargas de remolque ..... 240
- Catalizador ..... 155
- Cenicero delantero ..... 117
- Cerradura de encendido ..... 134
- Cerraduras ..... 168
- Cierre centralizado ..... 76  
Sistema de autobloqueo por velocidad\* .. 78  
Sistema de autodesbloqueo\* ..... 78  
Sistema de bloqueo por apertura involuntaria . 78  
Sistema de desbloqueo de seguridad .... 78  
Sistema de desbloqueo selectivo\* ..... 77
- Cierre de confort  
techo corredizo / deflector ..... 93  
ventanillas ..... 92
- Cinturones de seguridad ..... 18  
ajuste ..... 24  
indicaciones de seguridad ..... 23

mal puestos . . . . .	28	Conmutador		Depósito	
sin abrochar . . . . .	21	intermitentes de emergencia . . . . .	97	apertura de la tapa del depósito de combustible . . . . .	179
testigo de control . . . . .	18	Luneta térmica . . . . .	96	capacidad del depósito . . . . .	60
Climatizador		Conmutadores		nivel de combustible . . . . .	60
Climatronic . . . . .	127	elevalunas eléctricos . . . . .	89	testigo de reserva . . . . .	60
observaciones generales . . . . .	130	Consejos de seguridad		Depósito de combustible	
Climatronic		temperatura del líquido refrigerante . . . . .	70	Véase Reserva de combustible . . . . .	70
mandos . . . . .	127	Conservación del vehículo		Desabrocharse el cinturón de seguridad . . . . .	27
modo automático . . . . .	128	exterior . . . . .	165	Desactivación de los airbags del acompañante	
modo manual . . . . .	129	Conservación y limpieza . . . . .	164	indicaciones de seguridad . . . . .	45
observaciones generales . . . . .	130	Cuadro general		Desactivación del airbag del acompañante . . . . .	44
Colocación de la banda del cinturón		instrumentos . . . . .	58	Descongelación del parabrisas . . . . .	122
cinturones de seguridad . . . . .	25	tablero de instrumentos . . . . .	57	Desecho	
en el caso de mujeres embarazadas . . . . .	26	testigos de advertencia . . . . .	66	airbags . . . . .	32
Combustible		testigos de control . . . . .	66	pretensores del cinturón . . . . .	29
gasóleo . . . . .	181	Cuadro general del vano motor . . . . .	242	Desmontar y montar la rueda . . . . .	211
gasolina . . . . .	180	Cubiertas de los airbags . . . . .	36	Difusores de aire . . . . .	123
Combustible biodiesel . . . . .	181	Cuentakilómetros . . . . .	64	Dirección . . . . .	132
Compartimento para la documentación de a bordo		Cuentarrevoluciones . . . . .	59	bloqueo de la dirección . . . . .	134
114		Cuidado de los cromados . . . . .	169	Dirección electrohidráulica	
Conducción		<b>Ch</b>		testigo de control . . . . .	69
con remolque . . . . .	160, 162	Chorros de vapor . . . . .	166	Dispositivo de remolque . . . . .	161
viajes al extranjero . . . . .	156	<b>D</b>		Distancia de frenado . . . . .	154
Conducción con remolque . . . . .	240	Datos distintivos del vehículo . . . . .	238	Duplicados de llaves . . . . .	82
Conducción ecológica . . . . .	162	<b>E</b>		EDS . . . . .	152
Conducción económica . . . . .	162	EDS . . . . .		testigo de control . . . . .	71
Conducción en invierno		Electrolito . . . . .		Electrolito . . . . .	198
motor diesel . . . . .	182				
Conducción segura . . . . .	7, 8				
Conductor					
Véase Posición correcta . . . . .	10				

- Embellecedores de las ruedas ..... 208
- Encendedor ..... 117
- Equipos de seguridad ..... 7
- Escobillas limpiacristales  
limpieza ..... 168
- ESP ..... 72, 151  
*Véase también* Programa electrónico de  
estabilización ..... 133
- Espacio de carga del maletero  
*Véase* Cargar el maletero ..... 16
- Espejos  
espejo de cortesía ..... 101  
retrovisor interior ..... 105  
retrovisores exteriores ..... 106
- Esquema del cambio ..... 138
- Estacionar ..... 144
- F**
- Factores que influyen negativamente en una con-  
ducción segura ..... 8
- Faros  
faros antiniebla ..... 95  
lavafaros ..... 104  
viajes al extranjero ..... 156
- Faros antiniebla ..... 95
- Filtro de impurezas ..... 130
- Filtro de polen ..... 130
- Filtro de polvo ..... 130
- Finalidad de los cinturones de seguridad . 18, 20,  
30
- Finalidad de una posición correcta ..... 30
- Freno de mano ..... 143  
testigo ..... 144  
testigo de control ..... 71
- Frenos ..... 154
- Función antiaprisionamiento  
techo corredizo / deflector ..... 93  
ventanillas ..... 91
- Función de subida y bajada automática  
elevallas eléctricas ..... 90
- Función protectora de los cinturones de seguridad  
22
- Fusibles ..... 212
- G**
- G 12 ..... 190
- Gasóleo ..... 181
- Gasolina ..... 180  
viajes al extranjero ..... 156
- Gestión del motor  
testigo de control ..... 69
- Guantera ..... 114
- H**
- Herramientas ..... 206
- Herramientas del vehículo  
alojamiento ..... 206
- I**
- Iluminación de instrumentos y mandos ..... 96
- Iluminación de los instrumentos ..... 57
- Iluminación de los mandos ..... 57
- Importancia del ajuste correcto de los  
apoyacabezas ..... 13
- Indicaciones de seguridad  
airbags ..... 32  
airbags frontales ..... 37  
airbags laterales ..... 40  
airbags para la cabeza ..... 43  
desactivación de los airbags del acompañante  
45  
pretensores del cinturón ..... 29  
utilización de los asientos para niños ..... 47  
utilización de los cinturones de seguridad . 23
- Indicador multifunción ..... 61
- Indicador de la temperatura exterior\* ..... 61
- Indicador de temperatura exterior ..... 63
- Indicador flexible de intervalos de servicio ... 64
- Indicadores de desgaste ..... 201
- Índice de cetano ..... 181
- Información del indicador multifunción  
Indicaciones de las memorias ..... 62
- Inmovilizador electrónico ..... 73, 135
- Instrumentos ..... 58
- Intermitentes ..... 99  
testigo de control ..... 69, 99
- Intermitentes de emergencia ..... 97



- Intermitentes del remolque  
testigo de control ..... 73, 99
- J**
- Juntas ..... 168
- Juntas de goma ..... 168
- L**
- Lámparas del faro principal ..... 220
- Lavado a mano ..... 165
- Lavado del vehículo ..... 165
- Lavado del vehículo con aparatos de limpieza de alta presión ..... 166
- Limpiacristales  
cambio de la escobilla del limpialuneta .. 194  
cambio de las escobillas del limpiaparabrisas . 193
- Limpialuneta ..... 103
- Limpiaparabrisas ..... 101
- Limpeza de cinturones de seguridad ..... 172
- Limpeza de las llantas de acero ..... 169
- Limpeza de las llantas de aleación ligera .... 169
- Limpeza de los adornos de madera ..... 171
- Limpeza de piezas de plástico ..... 171
- Limpeza de retrovisores exteriores ..... 167
- Limpeza de revestimientos de tela ..... 171
- Limpeza de tapizados ..... 171
- Limpeza de ventanillas ..... 167
- Limpeza del cuero ..... 172
- Limpeza del tablero de instrumentos ..... 171
- Limpeza del vano motor ..... 170
- Limpeza y conservación ..... 164
- Líquido anticongelante ..... 190
- Líquido de frenos ..... 195  
cambio ..... 196
- Líquido refrigerante ..... 190, 191
- Líquido refrigerante del motor ..... 190
- Luces ..... 95
- Luces delanteras de lectura ..... 100
- Luneta térmica  
filamentos térmicos ..... 168
- Luz de carretera ..... 95, 99  
testigo de control ..... 70
- Luz de cruce ..... 95
- Luz de cruce/posición y estacionamiento ..... 68
- Luz de estacionamiento ..... 99
- Luz de población ..... 95
- Luz interior delantera ..... 100
- Luz trasera antiniebla  
testigo de control ..... 95
- LL**
- Llave con mando a distancia  
sincronizar ..... 85  
teclas ..... 83
- Llave de contacto ..... 134
- Llave de repuesto ..... 82
- Llavero ..... 81
- Llavero de plástico ..... 81
- Llaves ..... 81
- Llevar calzado apropiado ..... 15
- M**
- Maletero ..... 119  
*Véase también* Cargar el maletero ..... 16
- Mando  
mando de las luces ..... 95  
retrovisores exteriores ..... 106
- Mando a distancia por radiofrecuencia ..... 83  
Cambio de pila ..... 84
- Mandos  
elevelunas eléctricos ..... 89  
techo corredizo / deflector ..... 92
- Mandos en el volante ..... 74
- Manilla interior de la puerta ..... 57
- Mantenimiento  
airbags ..... 32
- Marcha atrás  
cambio manual ..... 138
- MFA ..... 61
- Modificaciones ..... 174
- Modificaciones técnicas ..... 174
- Montaje posterior de un dispositivo de remolque . 177
- Motor  
rodaje ..... 154
- Motor diesel  
conducción en invierno ..... 182

<b>N</b>			
Neumáticos de invierno . . . . .	204	Pedales . . . . .	15
Neumáticos sujetos a rodadura unidireccional . . . . .	199	Peligros por no utilizar el cinturón de seguridad . . . . .	21
Neumáticos y llantas		Peligros que conlleva la utilización de un asiento para niños en el asiento del acompañante . . . . .	31
dimensiones . . . . .	202	Pérdida del líquido refrigerante . . . . .	191
Nivel de combustible		Piezas de plástico . . . . .	167
indicador . . . . .	60	Pintura del vehículo	
Nivel del líquido refrigerante . . . . .	191	conservación . . . . .	166
testigo de control . . . . .	70	productos para la conservación . . . . .	164
Nota relativa al medio ambiente		pulimento . . . . .	167
evitar que se produzca suciedad . . . . .	180	Placa de modelo . . . . .	238
Núm. de identificación . . . . .	238	Portabebidas delantero* . . . . .	116
Núm. de identificación del vehículo . . . . .	238	Portabebidas trasero* . . . . .	116
Núm. del bastidor . . . . .	238	Portadatos del vehículo . . . . .	238
Número de plazas . . . . .	18	Portaobjetos	
		asientos delantero derecho . . . . .	115
		lado del acompañante . . . . .	114
		Portón trasero . . . . .	88
<b>O</b>		Posición correcta	
Observaciones . . . . .	156	acompañante . . . . .	11, 12
Octanaje . . . . .	180	conductor . . . . .	10
		posición incorrecta . . . . .	14
		Posición de los ocupantes del vehículo . . . . .	10
<b>P</b>		Presión de inflado de los neumáticos . . . . .	200, 241
Parar el motor . . . . .	137	Presión del aceite del motor	
Parasol		testigo de control . . . . .	73
techo corredizo / deflector . . . . .	92	Pretensores del cinturón . . . . .	28
Parasoles . . . . .	101	testigo de control . . . . .	32
Pares de apriete de los tornillos de rueda . . . . .	241	Producto limpiacristales . . . . .	192
Pastillas de freno . . . . .	154	Productos para la conservación . . . . .	164
		Profundidad del perfil . . . . .	201
		Programa electrónico de estabilización . . . . .	72, 151
		descripción . . . . .	133
		testigo de control . . . . .	134
		Programa electrónico de estabilización (ESP)	
		testigo de control . . . . .	72
		Propiedades de los aceites . . . . .	186
		Protección de los bajos del vehículo . . . . .	170
		Puertas	
		Seguro para niños . . . . .	80
		Puesta en marcha . . . . .	135, 136
		después de vaciar el depósito de combustible . . . . .	137
		Puesto de conducción . . . . .	57
		Pulsador de cierre centralizado	
		desbloqueo . . . . .	79
		Pulsador del cierre centralizado	
		bloqueo . . . . .	79
		<b>R</b>	
		Radioteléfono . . . . .	175
		Ráfagas de luz . . . . .	99
		Ranuras de ventilación . . . . .	17
		Recambios . . . . .	174
		Recirculación de aire	
		Aire acondicionado semiautomático . . . . .	126
		Climatronic . . . . .	129

Recubrimiento de los faros simples			
guía derecha	157		
guía izquierda	157		
Regulación antipatinaje de las ruedas motrices	150		
Regulación antipatinaje			
testigo de control	72		
Regulación del alcance de los faros	96		
Regulación dinámica del alcance de los faros	96		
Regulador de velocidad	145		
Reloj	61		
Reloj digital	61		
Remolcado	233		
Remolque	160		
Reparaciones			
airbags	32		
Repostar	179		
Reserva de combustible	70		
Retrovisor interior	105		
Retrovisor interior con ajuste automático para posición antideslumbrante			
Desactivar la función antideslumbrante	105		
Retrovisor interior con ajuste automático para posición antideslumbrante*			
Activar la función antideslumbrante	105		
Rodaje			
motor	154		
neumáticos	154		
pastillas de freno	154		
Rodaje de los neumáticos	154		
Ruedas	199, 241		
		<b>S</b>	
Seguridad infantil	46		
Señal acústica	19		
Sensor de lluvia*	103		
Sensor volumétrico*			
Activación	86		
Desactivación	86		
Servofreno	149, 154		
Sistema antibloqueo	150		
testigo de control	71		
Sistema de airbags	30		
airbags frontales	34		
airbags laterales	37		
airbags para la cabeza	41		
testigo de control	32		
Sistema de alarma			
desconexión	86		
Sistema de control de emisiones			
testigo de control	72		
Sistema de frenos	195		
testigo de advertencia	71		
Sistema de precalentamiento	137		
testigo de control	69		
Sistema de seguridad- safe	76		
Sistema ISOFIX	52		
		<b>T</b>	
Tablero de instrumentos	57		
TCS	150		
			<b>V</b>
TCS (Regulación antipatinaje)			
Testigo de control	72		
Techo corredizo / deflector	92		
Techo deflector	92		
Teléfono del automóvil	175		
Teléfono móvil	175		
Temperatura del líquido refrigerante			
consejos de seguridad	70		
testigo de control	70		
Temperatura del líquido refrigerante del motor			
indicador	59		
Testigo de control	32		
Testigo del cinturón	18		
Testigos de advertencia	66		
Testigos de control	66		
Tomas de corriente	118		
Tornillos de rueda	209, 241		
par de apriete	203		
Tornillos de rueda antirrobo	209		
Trabajos en el vano motor	182		
Triángulo de preseñalización	118		
Túnel de lavado	165		
Túnel de lavado automático	165		
			<b>V</b>
Vano motor			
trabajos en el vano motor	182		
Varilla de medición de aceite	187		
Velocímetro	60		

Ventanillas .....	89
Ventilación .....	122
Verificación del nivel de aceite .....	187
Verificación del nivel de electrolito .....	198
Viajes al extranjero .....	156
faros .....	156
Vida útil de los neumáticos .....	201

## Z

Zumbador .....	99, 134
----------------	---------

SEAT S.A. se preocupa constantemente por mantener todos sus tipos y modelos en un desarrollo continuo. Por ello le rogamos que comprenda que, en cualquier momento, puedan producirse modificaciones del vehículo entregado en cuanto a la forma, el equipamiento y la técnica. Por esta razón, no se puede derivar derecho alguno basándose en los datos, las ilustraciones y descripciones del presente Manual.

Los textos, las ilustraciones y las normas de este manual se basan en el estado de la información en el momento de la realización de la impresión. Salvo error u omisión, la información recogida en el presente manual es válida en la fecha de cierre de su edición.

No está permitida la reimpresión, la reproducción o la traducción, total o parcial, sin la autorización escrita de SEAT.

SEAT se reserva expresamente todos los derechos según la ley sobre el "Copyright". Reservados todos los derechos sobre modificación.

 Este papel está fabricado con celulosa blanqueada sin cloro.

© SEAT S.A. - Reimpresión: 15.10.05

Español 6L6012003CC (09.05) (GT9)

