

Manuale dell'utente



Logitech®
Telecomando
Harmony®
One+

Versione 1.0

Contents

Introduzione	1
Panoramica di Harmony One+	1
Funzionamento di Harmony One+	1
Dispositivi, ingressi e attività	1
Tasti di Harmony One+	2
Elementi visualizzati sullo schermo tattile di Harmony One+	3
Utilizzo di Harmony One+	4
Selezione di un'attività	4
Utilizzo dell'Assistente telecomando	4
Controllo dei singoli dispositivi	4
Utilizzo dei canali preferiti	5
Spegnimento dei dispositivi	5
Impostazione di data e ora	5
Ricarica del telecomando	5
Utilizzo del tasto Help	6
Prima configurazione di Harmony One+	7
Introduzione	7
1. Creazione dell'account utente	8
2. Connessione di Harmony One+ al computer	8
3. Configurazione dei dispositivi da controllare	8
4. Impostazione di attività	9
5. Aggiornamento del telecomando	9
Rilevamento degli ingressi	10
Tabella dei dispositivi	11
Verifica della configurazione del telecomando	12
Modifica della configurazione	13

Aggiunta e modifica dei dispositivi	13
Aggiunta di un dispositivo di collegamento a un'attività	14
Modifica dei tasti assegnati a un dispositivo o un'attività	15
Acquisizione di comandi utilizzando il vecchio telecomando	15
Impostazione dei canali preferiti	16
Risoluzione dei problemi relativi a Harmony One+	17
Assistenza per Harmony One+	18
Utilizzo della guida integrata nel telecomando	18
Glossario	19
Specifiche del prodotto	21

Introduzione

Con il telecomando universale Logitech Harmony One+ dotato di schermo tattile, l'utilizzo del sistema di intrattenimento è facile e veloce. Grazie alla funzione di selezione delle varie attività mediante un solo pulsante, è sufficiente un solo tocco per passare dalla visione di programmi televisivi alla visione di DVD, alla riproduzione di brani musicali. La configurazione guidata online fornisce tutta l'assistenza necessaria per la configurazione di Harmony One+. Non resta altro che rilassarsi e godersi lo spettacolo!

Il presente Manuale dell'utente è stato realizzato per fornire tutte le informazioni necessarie sia ai nuovi utenti dei prodotti Harmony, sia a quelli esperti.

Panoramica di Harmony One+

Funzionamento di Harmony One+

Harmony One+ è un telecomando universale a raggi infrarossi (IR) per il controllo delle attività. Utilizzando il software Harmony, è possibile configurare Harmony One+ per il controllo di un massimo di 15 dispositivi.

Harmony One+ consente di ottenere un perfetto controllo delle attività grazie all'impiego di Smart State Technology® che permette di tenere traccia dei dispositivi controllati da Harmony One+ identificando in ogni momento quelli in funzione.

Dispositivi, ingressi e attività

Per ottenere il massimo da Harmony One+, è importante comprendere i seguenti termini: dispositivi, ingressi e attività.

Dispositivi

I dispositivi sono i componenti del sistema di intrattenimento, ad esempio televisore, decoder, lettore DVD o console per videogiochi.

Ingressi

Gli ingressi sono dei connettori presenti nella parte posteriore dei dispositivi e vengono utilizzati per connettere i dispositivi tra loro. Quando si desidera passare dalla visione di programmi televisivi a quella di DVD o all'ascolto di musica, di solito è necessario impostare il ricevitore TV e/o l'audio sull'ingresso corretto. Ad esempio, se il lettore DVD è connesso al televisore mediante l'ingresso HDMI 1, il televisore deve essere impostato su HDMI 1 per guardare un DVD.

Attività









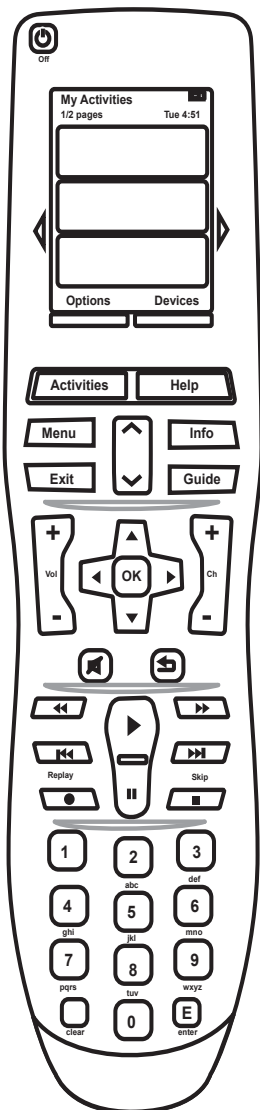







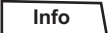

Per attività si intendono le azioni che si eseguono con il sistema di intrattenimento, ad esempio guardare la TV, ascoltare musica o giocare a un videogioco. Il telecomando Harmony consente di automatizzare le attività; con un unico tasto è infatti possibile accendere tutti i dispositivi necessari per ogni attività e impostarli sugli ingressi corretti. Ad esempio, premendo il pulsante Guarda TV è possibile accendere il televisore, il ricevitore via cavo o satellitare e il ricevitore audio e impostare gli ingressi video e audio corretti.

L'attività determina inoltre quali dispositivi svolgono le funzioni più importanti, ad esempio cambiare canale o controllare il volume.

Tasti di Harmony One+

I tasti di Harmony One+ possono avere funzioni diverse o consentire il controllo di dispositivi diversi a seconda dell'attività o del dispositivo selezionati. Per ulteriori informazioni, vedere [Modifica dei tasti assegnati a un dispositivo o un'attività](#) a pagina 15.



	Il tasto Off spegne tutti i dispositivi impegnati nell'attività in corso.
	I tasti freccia consentono di scorrere le voci sullo schermo tattile.
	I tasti funzione sono dinamici e consentono di selezionare le funzioni visualizzate sopra il tasto sullo schermo tattile.
	Il tasto Activities visualizza le attività disponibili.
	Il tasto Help avvia la guida integrata nel telecomando.
	Il tasto Menu apre il menu su schermo per il dispositivo selezionato.
	Le frecce pagina su e pagina giù permettono di navigare all'interno della guida o dei menu su schermo.
	Il tasto Info apre la sezione delle informazioni della guida su schermo.
	Il tasto Exit chiude la guida o i menu su schermo.
	Il tasto Guide apre la guida su schermo.
	Il pulsante del volume cambia l'intensità sonora.
	Le frecce direzionali permettono di spostarsi all'interno dei menu o delle guide su schermo.
	Il tasto Ch consente di cambiare canale.
	Tasto di disattivazione dell'audio.
	Il tasto del canale precedente consente di tornare all'ultimo canale visualizzato.
	Un'area specifica fornisce accesso rapido ai tasti di avvio e interruzione della riproduzione, di passaggio al brano successivo o precedente e molto altro.
	Il tastierino numerico comprende le cifre da 0 a 9.
	Il pulsante Enter consente di immettere i valori tramite il tastierino numerico.
	Il pulsante Clear cancella i valori immessi tramite il tastierino numerico.

Elementi visualizzati sullo schermo tattile di Harmony One+

Attività

Quando si preme il tasto **Activities**, sullo schermo tattile vengono visualizzate le attività configurate disponibili. Quando si tocca un'attività sullo schermo, l'attività viene avviata e i relativi comandi vengono visualizzati sullo schermo tattile. I comandi possono riferirsi a uno qualunque dei dispositivi utilizzati per tale attività. Ad esempio, se si sta guardando la televisione, lo schermo tattile visualizza le funzioni e i comandi relativi al televisore e al decoder per TV satellitare o via cavo utilizzati durante l'attività Guarda TV.

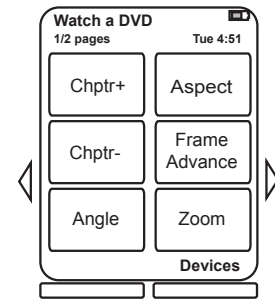

Dispositivi

Quando si visualizzano attività sullo schermo tattile del telecomando è possibile passare alla modalità dispositivo premendo il tasto **Devices** sul telecomando. Sullo schermo tattile viene visualizzato un elenco di dispositivi. È possibile selezionare i singoli dispositivi e visualizzare i comandi disponibili per ciascuno di essi.

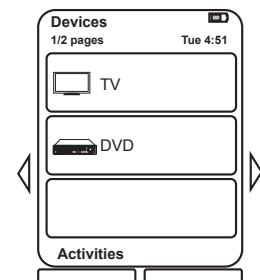

Canali preferiti

Se si sono impostati dei canali preferiti in Harmony One+, l'opzione **Preferiti** viene visualizzata nella parte inferiore dello schermo tattile quando si avvia l'attività **Guarda TV**. Toccare **Preferiti**, quindi toccare il nome o l'icona del canale preferito che si desidera guardare.

Icone di stato

A: l'indicatore di stato lampeggia ogniqualvolta un comando viene trasmesso da Harmony One+. **B:** indica lo stato della batteria. **C:** indica la data e l'ora correnti.

Utilizzo delle opzioni sullo schermo

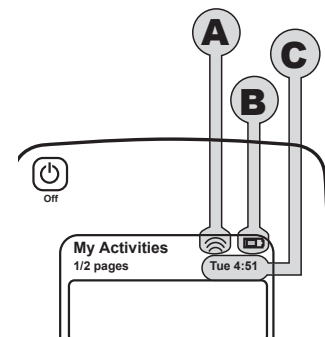

I tasti posti attorno allo schermo del telecomando consentono di selezionare le varie opzioni visualizzate. I tasti freccia consentono di passare da una pagina di opzioni all'altra, mentre i tasti laterali permettono di selezionare un'opzione. Nell'angolo superiore sinistro dello schermo è indicato il numero di pagina corrente e il numero totale di pagine disponibili.

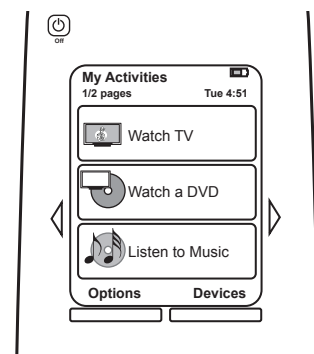

Utilizzo di Harmony One+

Selezione di un'attività

È possibile avviare un'attività premendo il tasto **Activities** sul telecomando, quindi toccando l'attività desiderata sullo schermo tattile.

Harmony One+ provvederà ad accendere i dispositivi necessari richiesti, spegnere quelli superflui e cambiare gli ingressi, se necessario.

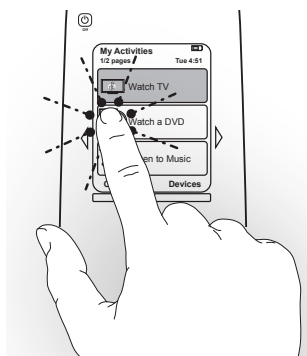

Utilizzo dell'Assistente telecomando

L'Assistente telecomando di Harmony One+ viene visualizzato sullo schermo tattile del telecomando quando si scollega il telecomando al termine della sincronizzazione e quando si avvia un'attività. Fornisce l'assistenza necessaria per impostare l'attività. Ad esempio, quando si seleziona l'attività Guarda TV, l'Assistente telecomando chiede se il televisore è acceso e se gli altri dispositivi dell'attività sono configurati correttamente.

È possibile disattivare temporaneamente l'Assistente telecomando premendo il tasto funzione sotto a **Options**, quindi toccando l'opzione **Disattiva Assistente telecomando** sullo schermo tattile. L'Assistente telecomando viene nuovamente visualizzato in seguito alla prossima sincronizzazione.

Controllo dei singoli dispositivi

In alcuni casi potrebbe essere necessario controllare un dispositivo in modo autonomo. Ad esempio, è possibile che si voglia accedere a una funzione non inclusa nell'attività corrente (ad esempio picture-in-picture). Se si preme il tasto **Devices** nella schermata di un'attività, viene visualizzato l'elenco dei dispositivi collegati. Scegliere il dispositivo che si desidera controllare. Se necessario, utilizzare i tasti freccia per reperire la pagina con il dispositivo desiderato. Una volta selezionato il dispositivo, sullo schermo di Harmony One+ vengono visualizzati i comandi disponibili per tale dispositivo. Scegliere il comando desiderato. Al termine, premere il tasto centrale per tornare alla modalità attività.



Se si seleziona frequentemente la modalità dispositivo per eseguire una determinata funzione, si consiglia di aggiungere tale funzione a un'attività. Per ulteriori informazioni, vedere [Impostazione di attività](#) a pagina 9.

Utilizzo dei canali preferiti

È possibile impostare canali preferiti per il televisore o per il ricevitore via cavo o satellitare. Per ciascun canale, è possibile selezionare che cosa si desidera che venga visualizzato sullo schermo tattile. Per ulteriori informazioni, vedere [Impostazione dei canali preferiti](#) a pagina 16.

Per selezionare un canale preferito:

1. Premere il pulsante **Guarda TV**. Sullo schermo tattile del telecomando, selezionare l'opzione **Preferiti**. Vengono visualizzati i canali preferiti.
2. Se si i canali preferiti sono più di quattro, vengono visualizzati su più pagine. Utilizzare i pulsanti freccia per spostarsi tra le pagine.
3. Per passare a un canale preferito, toccare il numero o l'icona del canale.

Spegnimento dei dispositivi

Premere il tasto **Off** per spegnere tutti i dispositivi utilizzati nell'attività in corso.



Quando si passa da un'attività all'altra, non è necessario spegnere i dispositivi. Harmony One+ garantisce che per ogni attività vengano automaticamente accesi o spenti i dispositivi appropriati.

Impostazione di data e ora

È possibile cambiare la data e l'ora visualizzate sullo schermo tattile di Harmony One. Per impostare o cambiare la data e l'ora, procedere nel seguente modo:

1. Sullo schermo di Harmony One, premere il tasto funzione sotto a **Options**.
2. Toccare l'opzione relativa **alla data e all'ora**.

Ricarica del telecomando

Il telecomando Harmony One+ viene fornito con una base di ricarica. Questa si collega a una presa di corrente a muro e carica la batteria ogni volta che si mette su di essa il telecomando. Mettere il telecomando nella base di ricarica al termine di ogni utilizzo per assicurarsi che rimanga sempre carico.



Utilizzo del tasto Help

Poiché la presenza di ostacoli o l'eccessiva distanza potrebbero interferire con i segnali inviati da Harmony One+ quando si avvia un'attività (ad esempio, qualcuno attraversa l'area tra Harmony One+ e il televisore quando si preme **Guarda TV**, oppure si avvia un'attività da una distanza eccessiva dal sistema), Harmony One+ potrebbe perdere la sincronizzazione con i dispositivi.

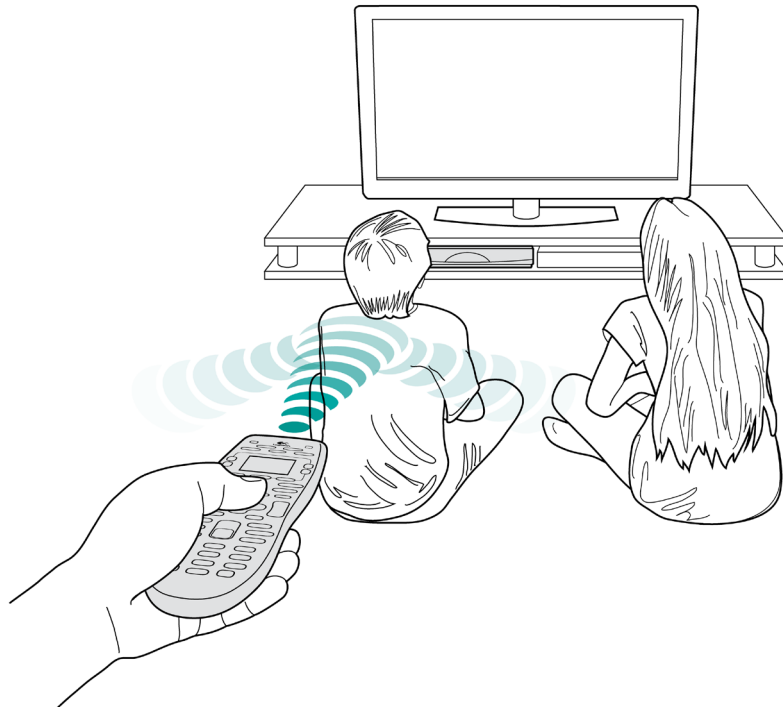

Per risolvere il problema utilizzare la funzione di guida del telecomando.

1. Sul telecomando, premere il tasto **Help**.
2. Rispondere alle domande e seguire le istruzioni riportate sullo schermo tattile Harmony One+. Harmony One+ provvederà a ritrasmettere i comandi per ristabilire la sincronizzazione con i dispositivi.
3. Per accedere alle funzioni di guida avanzate tenere premuto il tasto **Help** per 5 secondi.

In caso di problemi ricorrenti e risolti più volte con l'ausilio della guida, è possibile che vengano poste alcune domande per tentare di risolvere il problema in modo permanente. Al termine del processo, Harmony One+ sarà nuovamente sincronizzato con i dispositivi.



Prima di utilizzare il tasto **Help** accertarsi di aver individuato la causa del problema (ad esempio rimuovere eventuali ostacoli dalla traiettoria ottica).

Prima configurazione di Harmony One+

Introduzione

Per configurare Harmony One+ si utilizza una procedura online guidata di configurazione denominata My Harmony. Nel corso delle varie fasi di configurazione, il software formula alcune domande sul sistema di intrattenimento:

1. *Creazione dell'account utente:* la procedura di configurazione prevede la creazione di un account utente in My Harmony. È possibile che venga chiesto di scaricare e installare del software.
2. *Connessione di Harmony One+ al computer.* Verrà chiesto di collegare il telecomando al computer in modo che possano comunicare tra loro.
3. *Configurazione dei dispositivi da controllare:* la procedura My Harmony chiede di immettere il produttore e i codici modello dei componenti del sistema di intrattenimento, che possono essere annotati nell'apposita [Tabella dei dispositivi](#) a pagina [11](#).
4. *Impostazione di attività:* My Harmony consente di impostare attività eseguibili con un solo pulsante ed evita di dover accendere più dispositivi e cambiare i relativi ingressi.
5. *Sincronizzazione con il telecomando:* My Harmony trasferisce tutte le informazioni di configurazione dal computer al telecomando.

Al termine della configurazione e della sincronizzazione di Harmony One+, è possibile modificare la configurazione e aggiungere i canali preferiti. Per ulteriori informazioni, vedere [Modifica della configurazione](#) a pagina [13](#).



Raccolta delle informazioni sul dispositivo

Per semplificare il processo di configurazione, si raccomanda di compilare la Tabella dei dispositivi, in modo da avere a portata di mano tutte le informazioni sui dispositivi quando occorre.

Individuazione del produttore e del codice modello sui dispositivi

In genere il nome del produttore e i codici modello sono reperibili nella parte anteriore dei dispositivi, su un'etichetta apposta sul retro o nel manuale dell'utente del dispositivo.

1. Creazione dell'account utente

Per accedere a My Harmony, aprire un browser Web e andare a **MyHarmony.com**. Se si visita il sito MyHarmony.com per la prima volta, è necessario creare un account utente in modo da salvare le impostazioni e tornare nell'account in qualsiasi momento per apportare le modifiche desiderate. In My Harmony, seguire le istruzioni online per configurare il telecomando e creare l'account. A seconda del sistema in uso, è possibile che venga chiesto di scaricare e installare del software.

2. Connessione di Harmony One+ al computer.

Quando richiesto, collegare Harmony One+ al computer utilizzando il cavo USB fornito.

1. Collegare l'estremità più piccola del cavo alla porta USB del telecomando.
2. Collegare l'estremità più grande del cavo USB alla porta USB del computer.
3. Una volta collegato, Harmony One+ inizierà a comunicare con il computer. Quando la connessione è stata completata, viene visualizzata una schermata di benvenuto.

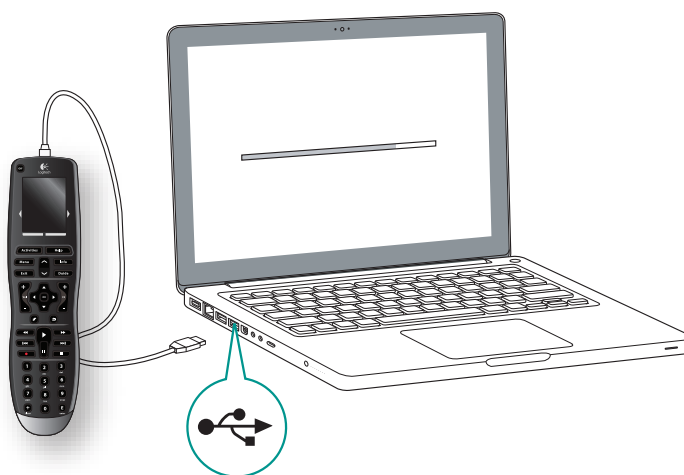

3. Configurazione dei dispositivi da controllare

Nella schermata di benvenuto, fare clic su **Avanti** per iniziare. La procedura guidata fornisce tutte le istruzioni necessarie per impostare i dispositivi. Viene chiesto di fornire il nome del produttore e il codice modello per tutti i dispositivi del sistema di intrattenimento che si desidera controllare tramite Harmony One+. È possibile utilizzare la **Tabella dei dispositivi** a pagina **11** per annotare le informazioni necessarie. Per dispositivi con più ingressi (come televisori e ricevitori AV), è necessario annotare quali dispositivi sono collegati ad essi e quali ingressi vengono utilizzati.



Aggiunta di nuovi dispositivi in un secondo momento

Per aggiungere nuovi dispositivi dopo la configurazione iniziale, vedere **Aggiunta e modifica dei dispositivi** a pagina **13**.

4. Impostazione di attività

Al termine dell'identificazione dei dispositivi, è possibile impostare le attività. Per attività si intendono le azioni che si eseguono con il sistema di intrattenimento, ad esempio guardare la TV, ascoltare musica o giocare a un videogioco. Il telecomando Harmony consente di automatizzare le attività; con un unico tasto è infatti possibile accendere tutti i dispositivi necessari per ogni attività e impostarli sugli ingressi corretti. Ad esempio, premendo il pulsante per l'attività **Guarda un film** si può accendere il televisore e il lettore DVD e impostare l'ingresso del lettore DVD per il televisore.

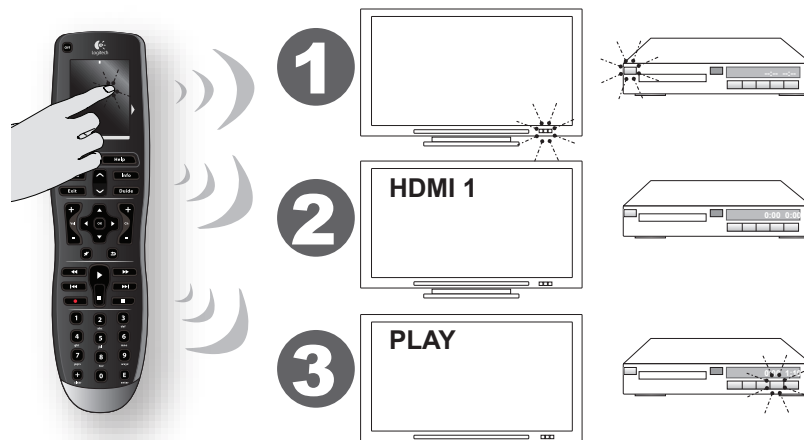

My Harmony chiede di impostare l'attività **Guarda TV** e consente di impostare altre attività, in base ai dispositivi aggiunti all'account. Se non sono stati aggiunti i dispositivi necessari per eseguire una determinata attività, l'opzione per l'aggiunta delle attività non è disponibile. Quando si imposta un'attività, si scelgono i dispositivi necessari per tale attività e si indica quali dispositivi vengono utilizzati per controllare le varie funzioni. Ad esempio, quando si configura l'attività **Guarda TV**, è necessario indicare i dispositivi per cambiare canale e quelli per controllare il volume. Se il dispositivo presenta più ingressi, viene chiesto di specificare l'ingresso che si desidera utilizzare. Se non si è sicuri, vedere [Rilevamento degli ingressi](#) a pagina **10** per ulteriori informazioni. Potrebbe anche essere necessario rispondere a ulteriori domande, a seconda del sistema di intrattenimento in uso.

5. Aggiornamento del telecomando

Una volta aggiunte le attività desiderate, fare clic su **Sinc** per trasferire le informazioni di configurazione a Harmony One+. Al termine dell'aggiornamento del telecomando, la procedura di configurazione chiede di scollegare il telecomando dal computer e di provare il telecomando con il sistema di intrattenimento. Per ulteriori informazioni su come verificare il funzionamento del telecomando, vedere [Verifica della configurazione del telecomando](#) a pagina **12**.

Rilevamento degli ingressi

Una delle fasi più importanti della creazione delle attività per il telecomando Harmony One+ consiste nella determinazione degli ingressi utilizzati dal sistema per ciascun dispositivo. La presente sezione fornisce alcuni suggerimenti per capire, in caso di dubbi, quali sono gli ingressi utilizzati dal proprio sistema di intrattenimento.

Gli ingressi sono dei connettori presenti nella parte posteriore dei dispositivi, e vengono utilizzati per connettere i dispositivi tra loro. Ad esempio, il lettore DVD o il decoder per trasmissioni via cavo sono collegati al televisore tramite un ingresso HDMI. Dopo avere identificato i dispositivi collegati, è possibile utilizzare queste informazioni per creare le attività desiderate mediante My Harmony.

Fase 1: accendere tutti i dispositivi

Per determinare gli ingressi utilizzati dai vari dispositivi occorre accendere tutti i dispositivi del sistema di intrattenimento.

Se possibile, è consigliabile avviare anche la riproduzione di un brano nel lettore DVD, CD, videoregistratore e così via.

Quando tutti i dispositivi sono accesi, è più semplice verificarne le connessioni.

Per tenere traccia dei dispositivi collegati e dei relativi ingressi, è possibile utilizzare la [Tabella dei dispositivi](#) a pagina 11.

Fase 2: guardare la TV

A questo punto occorre utilizzare il telecomando originale del televisore per cambiare gli ingressi.

1. Utilizzando il telecomando originale del televisore, premere il pulsante degli ingressi e selezionare i vari ingressi, uno alla volta.
2. Per ciascun ingresso, osservare quali sono i dispositivi ad esso collegati.
Ad esempio, se si sceglie HDMI 1 e si nota che il lettore DVD inizia a riprodurre immagini, il lettore DVD è connesso all'ingresso HDMI 1.

Fase 3: ascoltare il suono

È necessario completare questa fase solo se si utilizza un dispositivo distinto (detto ricevitore audio) per gestire l'audio del sistema di intrattenimento. Ad esempio, si dispone di un sistema home theater oppure si collega il televisore allo stereo per ascoltare l'audio attraverso gli altoparlanti dello stereo.

Per cambiare ingresso, è necessario utilizzare il telecomando originale del ricevitore audio.

1. Utilizzando il telecomando originale del televisore, premere il pulsante degli ingressi e selezionare un ingresso per volta.
2. Per ciascun ingresso, osservare quali sono i dispositivi ad esso collegati.
Ad esempio, se si sceglie OPTICAL 1 e si sentono suoni provenire dal lettore DVD, il lettore DVD è connesso all'ingresso OPTICAL 1.

Getting Started



Add Devices

Create Activities

Finish Setup

Nel corso della configurazione del telecomando Harmony, è necessario immettere informazioni sui componenti del sistema di intrattenimento. Compilare e utilizzare la tabella riportata di seguito come riferimento.

Elencare di seguito i componenti del sistema di intrattenimento che si desidera vengano controllati tramite il telecomando.

Dispositivo	Produttore	N. modello	Ingressi	Da
<i>ad es. TV</i>	<i>Sony</i>	<i>KDL-42V4100</i>	<i>HDMI 1</i>	<i>Decoder via cavo</i>
TV				
Cavo/Satellite				
DVD				
Sistema di gioco				
Ricevitore A/V - Home theatre				

Che cosa sono gli ingressi... e perché è utile conoscerli?

Gli ingressi rappresentano il tipo di collegamento dei dispositivi. Il telecomando Harmony deve sapere quali ingressi sono disponibili in modo da impostarne l'utilizzo corretto quando si avvia un'attività.

Suggerimenti per l'identificazione del produttore:

- detto anche "marca"
- generalmente si trova sulla parte frontale del componente
- talvolta riportato sull'etichetta con il codice modello
- esempi: Sony®, Phillips®, Denon®, DirecTV®, TiVo®, ecc.

Suggerimenti per l'identificazione del codice modello:

- detto anche come "Model" o "M/N"
- solitamente riportato sull'etichetta apposta nella parte anteriore, posteriore o inferiore del componente (vedere Suggerimenti)
- il codice modello può essere diverso dal nome del modello
- viene riportato anche nel manuale dell'utente del componente
- esempi: RC-QN3BK, CT-36XF36C, Explorer 3100, L32 HDTV 10A ecc.
- NON è il codice modello riportato sul vecchio telecomando
- NON è il numero di serie (SN), che solitamente è molto più lungo

Suggerimenti Come individuare i codici modello

Nella maggior parte dei componenti dei sistemi di intrattenimento, il codice modello è normalmente riportato su un'etichetta apposta nella parte anteriore, posteriore, laterale o inferiore.

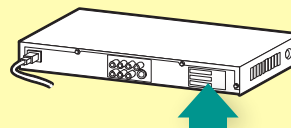
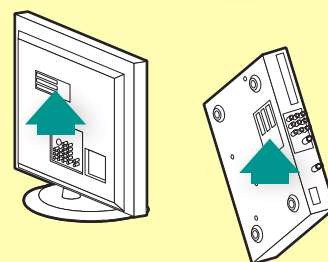
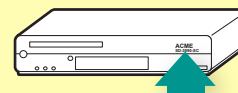
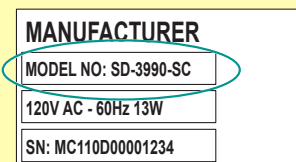

Se non si riesce a individuare il codice modello sul componente, il nome del produttore e il codice modello sono di solito riportati anche nel manuale dell'utente fornito con il componente.

Una volta raccolte tutte le informazioni, recarsi al computer con questa tabella e continuare con la configurazione del telecomando Harmony.

Verifica della configurazione del telecomando

Ad ogni aggiornamento di Harmony One+ occorre verificare che il telecomando funzioni nel modo previsto. La presente sezione fornisce le informazioni necessarie per verificare il funzionamento del telecomando. Sono anche riportati alcuni suggerimenti sugli elementi da controllare durante la verifica della configurazione.

Se si rilevano problemi specifici durante la verifica della configurazione del telecomando, vedere [Risoluzione dei problemi relativi a Harmony One+](#) a pagina [17](#) per suggerimenti e possibili correzioni dei problemi.

La verifica della configurazione di Harmony One+ è molto semplice e consiste nel verificare le attività utilizzate con maggiore frequenza avvalendosi della guida integrata nel telecomando per correggere eventuali problemi.

In alcuni casi potrebbe essere necessario tornare a My Harmony per apportare modifiche alla configurazione del telecomando e garantirne un funzionamento corretto.

Per iniziare la verifica del telecomando:

1. Scollegare il cavo USB dal telecomando.
Se si tratta del primo aggiornamento del telecomando, sullo schermo tattile viene visualizzata l'esercitazione di Harmony One+ Accertarsi che tutti i dispositivi del sistema di intrattenimento siano spenti.
2. Se viene visualizzata l'esercitazione, attenersi alle istruzioni visualizzate sullo schermo del telecomando.
3. Recarsi nel locale in cui si trova il sistema di intrattenimento e provare le attività singolarmente.
Per suggerimenti sugli elementi da controllare quando si avvia un'attività o su come passare da un'attività all'altra, vedere di seguito.
4. In caso di anomalia all'avvio di un'attività, premere il tasto **Help** sul telecomando per eseguire la sincronizzazione del telecomando. Una volta verificate le attività, verificare nuovamente quelle per cui è stato necessario ricorrere al tasto **Help**.

Verifica della configurazione: avvio di un'attività

Osservare in particolare i seguenti aspetti:

- Tutti i dispositivi necessari per un'attività si sono accesi.
- L'audio riprodotto è corretto.
- Se l'attività include il televisore, l'immagine visualizzata è corretta.



Verifica della configurazione: passaggio da un'attività all'altra

Osservare in particolare i seguenti aspetti:

- Tutti i dispositivi previsti per la nuova attività sono accesi.
- Tutti i dispositivi non necessari per l'attività sono spenti.
- L'audio riprodotto è corretto.
- Se l'attività include il televisore, l'immagine visualizzata è corretta.

Modifica della configurazione

Se si acquista un nuovo dispositivo, si desidera aggiungere dei canali preferiti o modificare la funzione di alcuni tasti, potrebbe essere necessario apportare alcune modifiche alla configurazione del telecomando Harmony One+. In tutti questi casi, tornare al sito Web MyHarmony.com e accedere al proprio account. Nella schermata visualizzata, selezionare l'opzione adatta e seguire le istruzioni online. Quando si modifica un'attività, è possibile aggiungere e rimuovere i dispositivi usati e cambiare gli ingressi e le opzioni di controllo.

Per aggiungere o cambiare attività: Andare a **MyHarmony.com** e accedere al proprio account.

1. In My Harmony, selezionare la pagina delle attività facendo clic sulla scheda **Attività** o sul collegamento **Attività**.
2. Fare clic sul collegamento appropriato per aggiungere o cambiare le attività.
3. Al termine dell'aggiunta o della modifica di attività, eseguire la sincronizzazione del telecomando.

Il numero di attività che è possibile aggiungere dipende dai dispositivi aggiunti all'account.

Aggiunta e modifica dei dispositivi

Per aggiungere o modificare i dispositivi controllati da Harmony One+:

1. Andare a **MyHarmony.com** e accedere al proprio account.
2. In My Harmony, selezionare la pagina dei preferiti facendo clic sulla scheda **Dispositivi** o sul collegamento **Dispositivi**.
3. Fare clic sul collegamento appropriato per aggiungere o cambiare i dispositivi.
4. Al termine dell'aggiunta o della modifica dei dispositivi, eseguire la sincronizzazione del telecomando.

Nota: se sono già stati impostati 15 dispositivi (il numero massimo consentito per Harmony One+), l'opzione per l'aggiunta di dispositivi non è disponibile.



L'eliminazione di un dispositivo comporta l'eliminazione anche di tutte le attività che utilizzano tale dispositivo. Prima di eliminare un dispositivo, modificare le attività che utilizzano tale dispositivo. Se si sostituisce un dispositivo, aggiungere quello nuovo, quindi modificare le attività per utilizzarlo e infine eliminare il dispositivo vecchio.

Aggiunta di un dispositivo di collegamento a un'attività

Un dispositivo di collegamento è un dispositivo che può essere aggiunto al sistema, attraverso cui il segnale passa inalterato. Ad esempio, se si utilizza un registratore DVD (o un videoregistratore) per registrare programmi mediante il decoder via cavo o satellitare, potrebbe essere necessario aggiungere il registratore DVD come dispositivo di collegamento all'attività Guarda TV.

In questi esempi il registratore DVD e il commutatore A/V sono impiegati come dispositivi di collegamento.

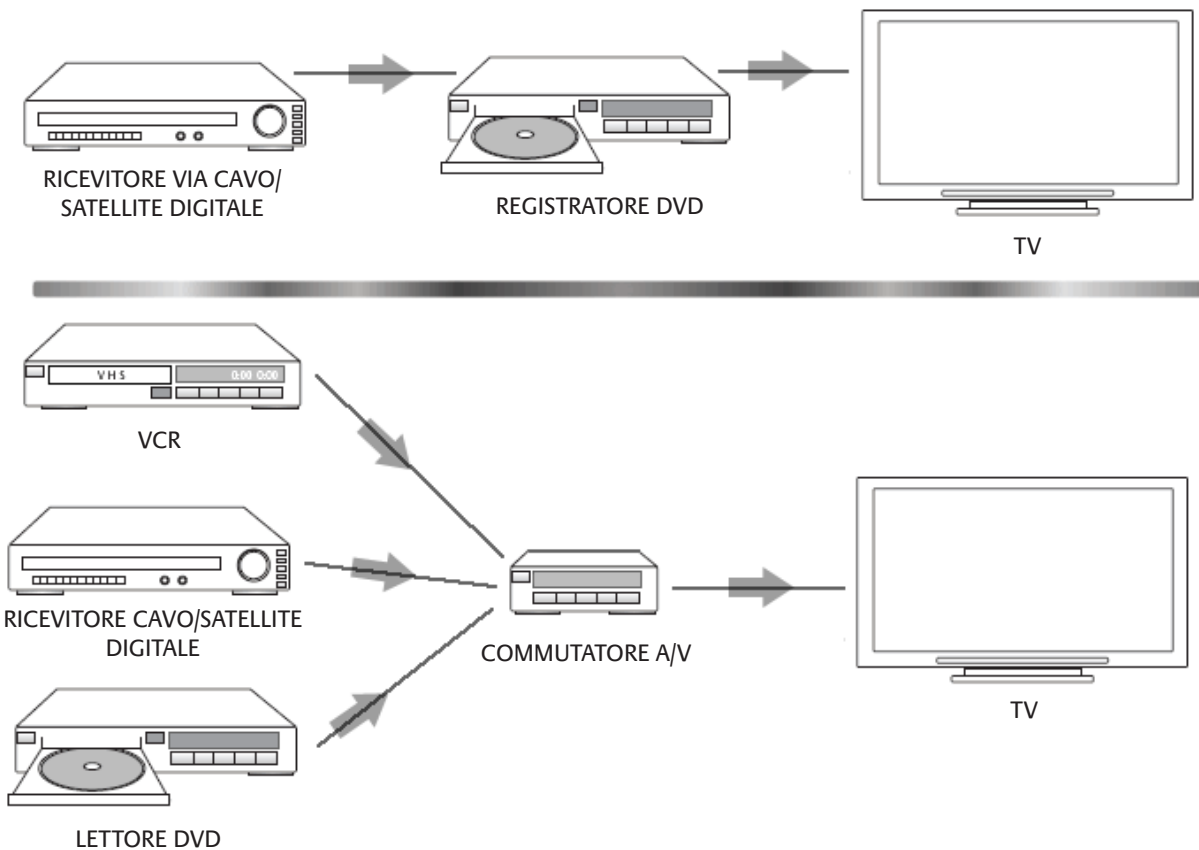

Modifica dei tasti assegnati a un dispositivo o un'attività

Se lo si desidera, è possibile modificare il funzionamento dei tasti del telecomando per un dispositivo o un'attività particolari. Ad esempio, si potrebbe voler aggiungere al telecomando l'accesso alla funzione PIP del televisore. Utilizzando My Harmony, è possibile aggiungere tasti o personalizzarne il funzionamento per ogni dispositivo e attività in modo semplice e rapido.

Per modificare il funzionamento dei tasti per un dispositivo o un'attività:

1. Andare a **MyHarmony.com** e accedere al proprio account.
2. In My Harmony, selezionare la pagina dei tasti facendo clic sulla scheda **Pulsanti** o sul collegamento **Modifica o correggi la funzione di un pulsante**.
3. Fare clic sul collegamento appropriato per cambiare o correggere i pulsanti.
4. Al termine della modifica dei tasti, eseguire la sincronizzazione del telecomando.

È possibile cambiare le funzioni sia dei tasti fisici del telecomando Harmony One+ sia delle opzioni visualizzate sullo schermo tattile del telecomando. Per le opzioni software, è possibile cambiare sia la funzione che l'etichetta usata per rappresentare tale funzione sullo schermo tattile.

Acquisizione di comandi utilizzando il vecchio telecomando

Se nel telecomando del dispositivo originale vi è un comando che non è visualizzato nel telecomando Harmony o che non funziona correttamente, è possibile utilizzare il telecomando originale per acquisire il comando nel telecomando Harmony.

Per acquisire comandi nel telecomando Harmony utilizzando il vecchio telecomando:

1. Andare a **MyHarmony.com** e accedere al proprio account.
2. Seguire le istruzioni online per la modifica dei tasti presenti sul telecomando o delle opzioni visualizzate sullo schermo del telecomando.
3. Seguire le istruzioni per aggiungere un comando non incluso nell'elenco di comandi o per correggere un comando che non sembra funzionare correttamente.
4. Attenersi alle istruzioni online per acquisire il comando nel telecomando Harmony.

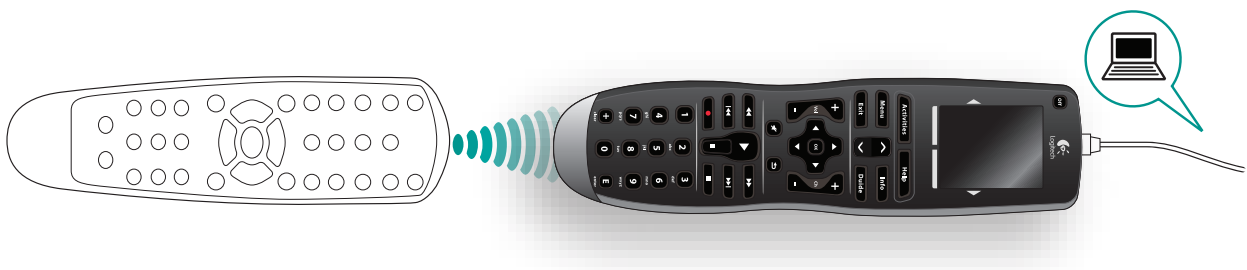

Quando si assegna un nome a un comando, Logitech consiglia di utilizzare le seguenti convenzioni di denominazione per semplificare l'assegnazione dei pulsanti:

- Non utilizzare spazi o caratteri speciali quali /, & o * nel nome.
- Utilizzare una lettera maiuscola all'inizio di ogni parola (ad esempio, **DiscoSuccessivo**, **ModalitàDigitale**).
- Indicare la funzione principale del comando nella prima parte del nome (ad esempio, **VolumePosteriore+**, **VolumePosteriore-**, **VolumeAnteriore+**). Ciò facilita il raggruppamento di comandi correlati.
- Per i comandi che consentono di selezionare gli ingressi, ad esempio l'ingresso di un ricevitore stereo, fare precedere il nome dalla parola Ingresso. Non denominare l'ingresso in base a ciò che viene connesso al dispositivo, bensì in base a come viene collegato (ad esempio, **IngressoHDMI1**, **IngressoHDMI2**, **IngressoVideo1**, **IngressoAux**).

Inoltre è possibile acquisire comandi dal telecomando originale al telecomando Harmony mentre si aggiunge un dispositivo, si modificano le impostazioni del dispositivo, si aggiunge un comando mancante o si corregge un pulsante o un'opzione su schermo.

Impostazione dei canali preferiti

È possibile impostare canali preferiti per il televisore o per il ricevitore via cavo o satellitare. Se il sistema è dotato di più dispositivi per cambiare canali, è consigliabile impostare i canali preferiti nell'attività di visione della televisione per il dispositivo utilizzato per cambiare canale.

Per impostare i canali preferiti: Andare a [MyHarmony.com](https://myharmony.com) e accedere al proprio account.

1. In My Harmony, selezionare la pagina dei preferiti facendo clic sulla scheda **Preferiti** oppure sul collegamento **Canali preferiti**.
2. Seguire le istruzioni online per impostare i canali preferiti.
3. Al termine della configurazione dei canali preferiti, eseguire la sincronizzazione del telecomando.

Questi canali vengono visualizzati sul display del telecomando quando si avvia l'attività **Guarda TV** e quindi si seleziona **Preferiti**.

Risoluzione dei problemi relativi a Harmony One+

In questa sezione vengono trattati alcuni problemi comuni e le soluzioni proposte. Le soluzioni proposte possono aiutare a risolvere il problema. Se non è possibile risolvere il problema, vedere [Assistenza per Harmony One+](#) a pagina 18.



Quando si inizia un'attività, il televisore non viene impostato sull'ingresso corretto.

- Da My Harmony, controllare l'attività per assicurarsi che sia configurata per l'utilizzo dell'ingresso corretto per il televisore. Quindi controllare che gli ingressi si trovino nell'ordine corretto in modo che Harmony One+ possa passare da uno all'altro con facilità.



Quando si cerca di aggiungere un nuovo televisore all'account, appare un messaggio che informa che il codice modello immesso non è corretto.

- In genere il codice modello si trova nella parte anteriore del dispositivo. In caso contrario, potrebbe essere riportato su un'etichetta a lato o nella parte posteriore o inferiore. Non confondere il codice modello con il numero di serie o il codice modello del telecomando del dispositivo, in quanto vari dispositivi dello stesso produttore potrebbero utilizzare lo stesso telecomando.

Se non si riesce a trovare una corrispondenza, utilizzare il telecomando originale del dispositivo per trasmetterne i comandi al telecomando Harmony. Per ulteriori informazioni, vedere [Acquisizione di comandi utilizzando il vecchio telecomando](#) a pagina 15.



Nel telecomando Harmony One+ non è disponibile il comando On Demand (a richiesta) per l'attività Guarda TV.

- È possibile assegnare il comando a qualsiasi tasto inutilizzato sul telecomando Harmony One+ o pulsante sullo schermo del telecomando. È probabile che il comando sia presente nel database, ma che non sia stato associato all'attività. Se il comando non è presente, è possibile acquisirlo nel telecomando Harmony One+ utilizzando il telecomando originale. Per ulteriori informazioni, vedere [Acquisizione di comandi utilizzando il vecchio telecomando](#) a pagina 15.



È impossibile stabilire la comunicazione tra My Harmony e Harmony One+.

- Assicurarsi che il cavo USB sia collegato al computer e al telecomando. Assicurarsi che il collegamento non avvenga tramite un hub USB. In tal caso, collegare il cavo direttamente a una porta USB del computer. Scollegare il cavo USB dal computer, quindi collegarlo nuovamente. Scollegare il cavo USB dal telecomando, quindi collegarlo nuovamente. Chiudere il browser, riavviarlo e tornare a My Harmony. Collegare il cavo USB a una porta USB diversa. Disattivare tutti i programmi antivirus, i firewall o le applicazioni che impediscono la visualizzazione dei popup. Riavviare il computer.

Assistenza per Harmony One+

Sono disponibili numerose opzioni di assistenza per la configurazione e la personalizzazione di Harmony One+. Per accedere all'assistenza per Harmony One+, attenersi alla seguente procedura:

1. Andare a **MyHarmony.com**. Accedere al proprio account.
2. Fare clic su **Assistenza**.

Si viene reindirizzati alla pagina del supporto di Logitech, in cui sono disponibili le seguenti opzioni di supporto:

Domande frequenti (Domande frequenti)	Elenco consultabile di domande degli utenti con risposte fornite dal personale di assistenza Logitech e da altri utenti.
Forum della community	Un'area messaggi in cui gli utenti Logitech e i moderatori discutono dei problemi dei prodotti e suggeriscono soluzioni (accessibile direttamente da http://forums.logitech.com).
Personale di assistenza	È possibile contattare il personale di assistenza Logitech telefonicamente o via e-mail.

Utilizzo della guida integrata nel telecomando

Quando non è possibile accendere o spegnere uno o più dispositivi o quando non vengono selezionati gli ingressi corretti, è possibile utilizzare il tasto **Help** del telecomando per la risoluzione di problemi semplici. Rispondere alle domande sul telecomando Harmony One+ per ripetere la sincronizzazione di quest'ultimo con il sistema di intrattenimento. Vedere **Utilizzo del tasto Help** a pagina 6.

Glossario

Attività

Per attività si intendono le azioni che si eseguono con il sistema di intrattenimento, ad esempio guardare la TV, ascoltare musica o giocare a un videogioco.

Con il telecomando Harmony, è possibile impostare un'attività; con un unico tasto è infatti possibile accendere tutti i dispositivi necessari per ogni attività e impostarli sugli ingressi corretti.

Amplificatore

Componente stereo che invia le uscite agli altoparlanti e aumenta il guadagno o il livello di un segnale audio. In genere l'amplificatore non include una radio.

Formato

Il rapporto fra larghezza e altezza di un'immagine. In genere i film sono in formato 1.85:1 e 2.35:1. Gli schermi televisivi hanno solitamente un formato di 1.33:1 (anche noto come 4:3). HDTV ha un formato di 1.78:1 o 16:9.

Commutatore A/V

Dispositivo con numerosi ingressi per sorgenti audio e video che invia il segnale d'ingresso di una sorgente audio/video selezionata a un dispositivo di output, come ad esempio gli altoparlanti o un televisore.

Dispositivo

Un componente nel sistema di intrattenimento.

Registratore DVD (DVR)

Unità autonoma che ricorda un videoregistratore e funziona in modo molto simile. dotata di ingressi sorgente A/V e adatta a registrare trasmissioni televisive.

Ingresso

Gli ingressi sono dei connettori presenti nella parte posteriore dei dispositivi e vengono utilizzati per connettere i dispositivi tra loro.

Sincronizzazione

Harmony One+ conosce lo stato di tutti i dispositivi, ad esempio se sono accesi o spenti e quali ingressi sono stati utilizzati per ultimi. Quando il telecomando perde traccia di queste informazioni, non è più sincronizzato. Il telecomando è in grado di inviare ai dispositivi speciali comandi per tornare nuovamente ad essere sincronizzato.

IR (infrarossi)

Tipo di segnale utilizzato dalla maggior parte dei telecomandi. I telecomandi Harmony possono controllare i dispositivi che utilizzano segnali IR per il controllo a distanza.

Sistema mini

Singola unità che combina le funzionalità di DVD, VCR, radio e amplificatore. Noto anche con il nome di home theater o home cinema.

Dispositivo di uscita

Dispositivo che produce l'audio o le immagini, ad esempio un televisore o gli altoparlanti.

Dispositivo di collegamento

Dispositivo che instrada l'audio o il video da un dispositivo all'altro.

PVR (Personal Video Recorder - registratore video digitale)

Contiene un registratore e un lettore integrati che registrano e riproducono video senza dover utilizzare un nastro o disco rimovibile. Solitamente, i PVR possono mettere in pausa, riavvolgere, riprodurre istantaneamente e riprodurre con effetto rallentato i programmi televisivi dal vivo o registrati. Esempi di provider di servizi per PVR sono TiVo, ReplayTV, UltimateTV e Keen PM. Molti provider di servizi satellitari e via cavo forniscono anche servizi PVR e alcuni dei loro ricevitori satellitari/via cavo sono dotati di dispositivo PVR.

Ricevitore

Viene anche chiamato sintonizzatore o ricevitore stereo. Il ricevitore può essere qualsiasi componente che riceve o sintonizza i segnali radiofonici o i segnali radio AM/FM. Indica solitamente un singolo componente che include preamplificatore, elaboratore di suono surround, amplificatore multicanale e sintonizzatore AM/FM.

RF (radiofrequenza)

La tecnologia a radiofrequenza è utilizzata da alcuni telecomandi per controllare i dispositivi, in quanto non presenta gli stessi limiti dei segnali IR (a raggi infrarossi) imposti dalla traiettoria ottica diretta.

Specifiche del prodotto

Dimensioni LCD	Diagonale da 2,2 pollici
Risoluzione LCD	220 x 176 (QCIF+)
Schermo LCD	64.000 colori
Tecnologia schermo tattile	Capacitivo
Alimentatore	Ricaricabile
Tipo di alimentazione	Batteria agli ioni di litio
Marche supportate	Oltre 5.000
Dispositivi supportati	Oltre 225.000
Numero massimo di dispositivi per account	15
Tastierino retroilluminato	Sì
Colore retroilluminazione	Bianco o ambra (in base alla modalità)
Sistema di apprendimento a infrarossi	Sì (fino a 200 Khz)
Capacità di apprendimento	Tutti i dispositivi IR
Trasmettitori IR	2
Portata di trasmissione IR	Fino a 20 metri
Tipo di memoria	Flash
Quantità di memoria	4 MB
Peso	170 g (con la batteria installata)
Dimensioni	22,22 cm x 5,84 cm x 3,30 cm
Garanzia	1 anno
Piattaforme supportate	Microsoft® Windows XP o Vista con Internet Explorer 7+ o Firefox 3+ Microsoft® Windows 7 con Internet Explorer 8+ o Firefox 3+ Intel Mac OS® 10.4.8+ con Firefox 3+ o Safari 4 <i>Nota: + indica la versione specificata del software oppure una versione successiva.</i>

