

Lisbona 2

Vertical multi-deck ■ Remote

Manuale di Installazione e Uso - *original*-
Direction for Installation and Use
Ausstellung und Gebrauchsanweisungen
Manuel d'Installation et de Service
Guía de Instalación y Manejo
Инструкции по монтажу и эксплуатации



YOUR NATURALLY INNOVATIVE PARTNER FOR RETAIL SOLUTIONS

IMPORTANTE: Leggere attentamente prima dell'uso. Conservare per una futura consultazione.

IMPORTANT: Carefully read before use. Keep in store for future use.

arneg



Illustrazioni, illustrations, Abbildungen, illustrations, ilustraciones, иллюстрации	1
Dati tecnici, technical data, Technische Daten, données techniques, datos técnicos, технические характеристики.....	9
Italiano	10
English	34
Deutsch	57
Français	83
Español	36
Русский	61
Facsimile della Dichiarazione di conformità, facsimile of Conformity declaration	89

Presentazione del mobile/Case presentation

Fig.1

Lisbona 2 LF 1C

Lisbona 2 LF 2C

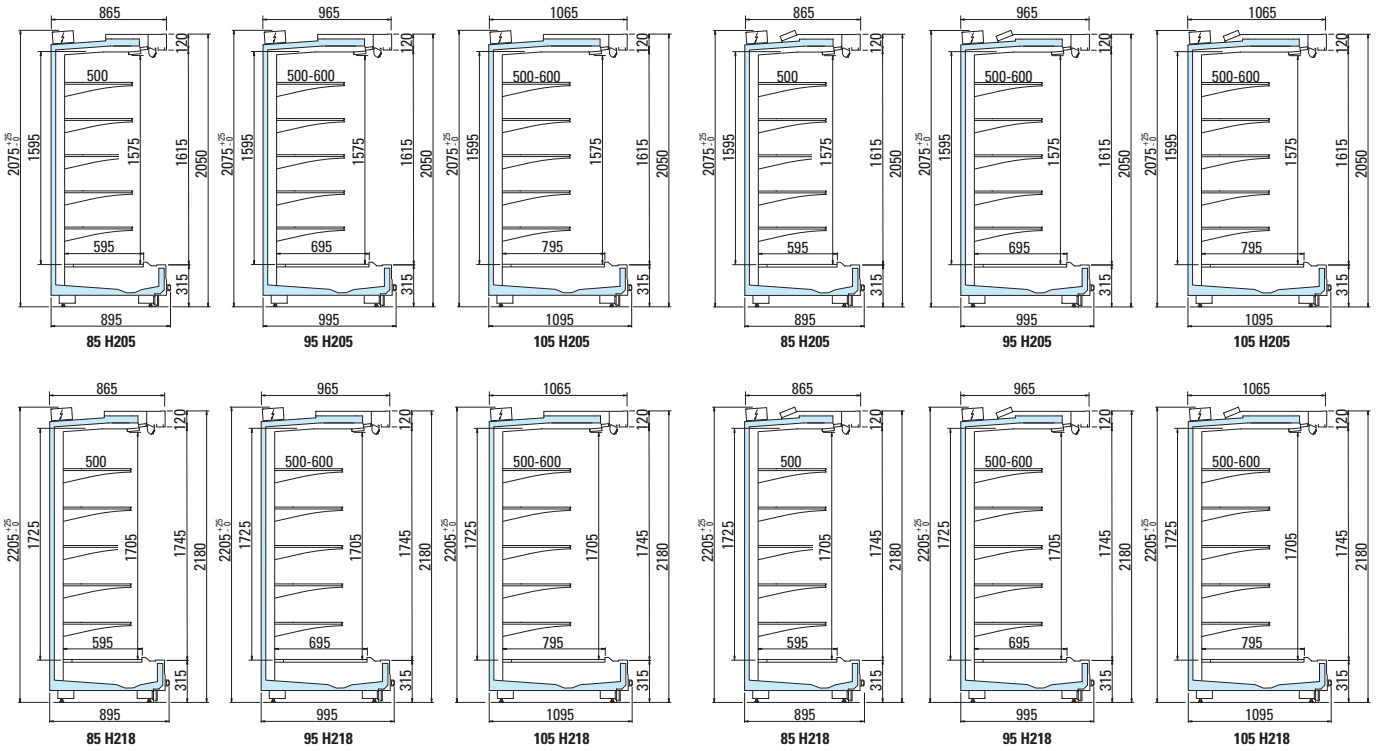

Lisbona 2 MF 1C

Lisbona 2 MF 2C

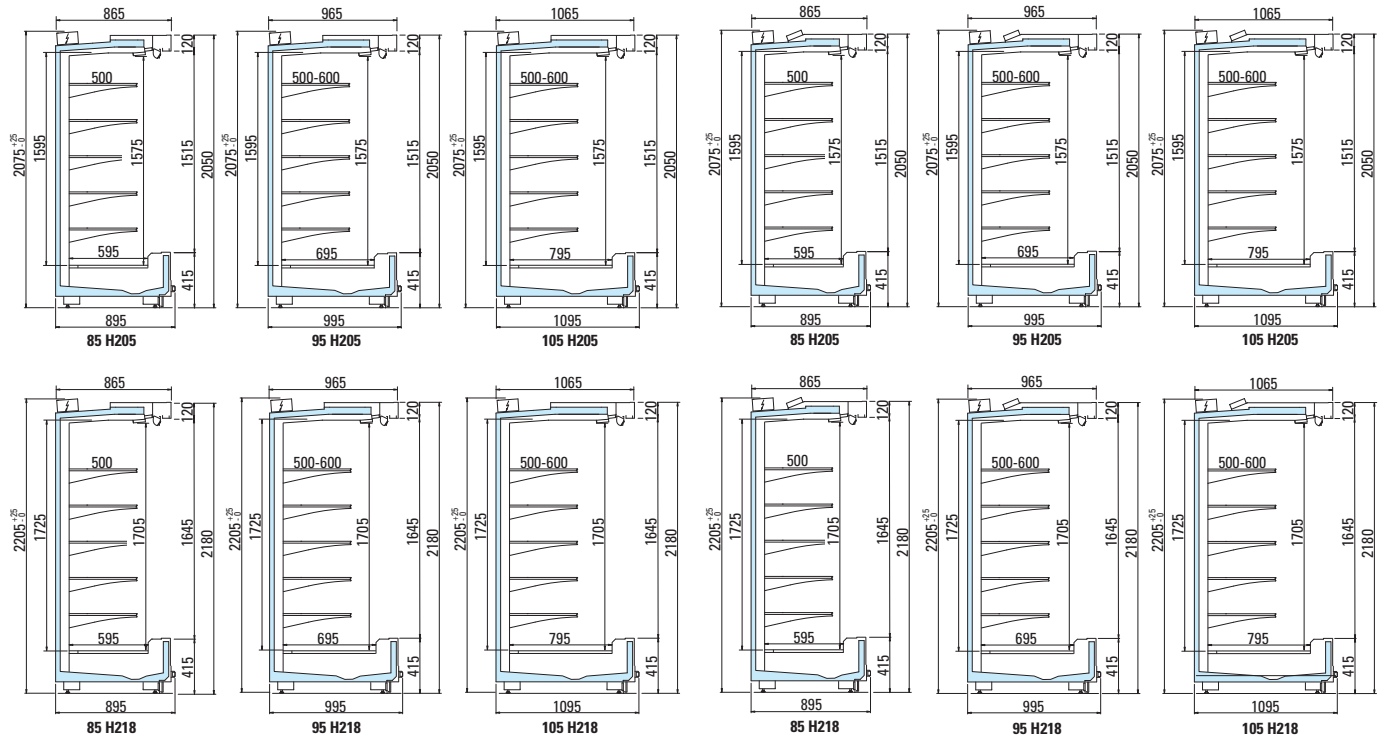

Targa matricolare - Serial number plate

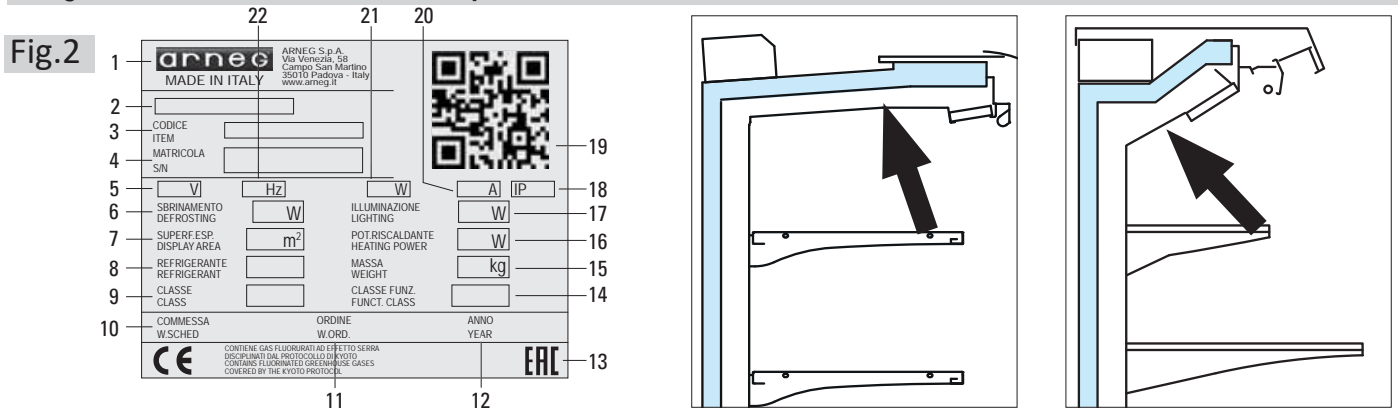

Etichetta energetica - Energy label

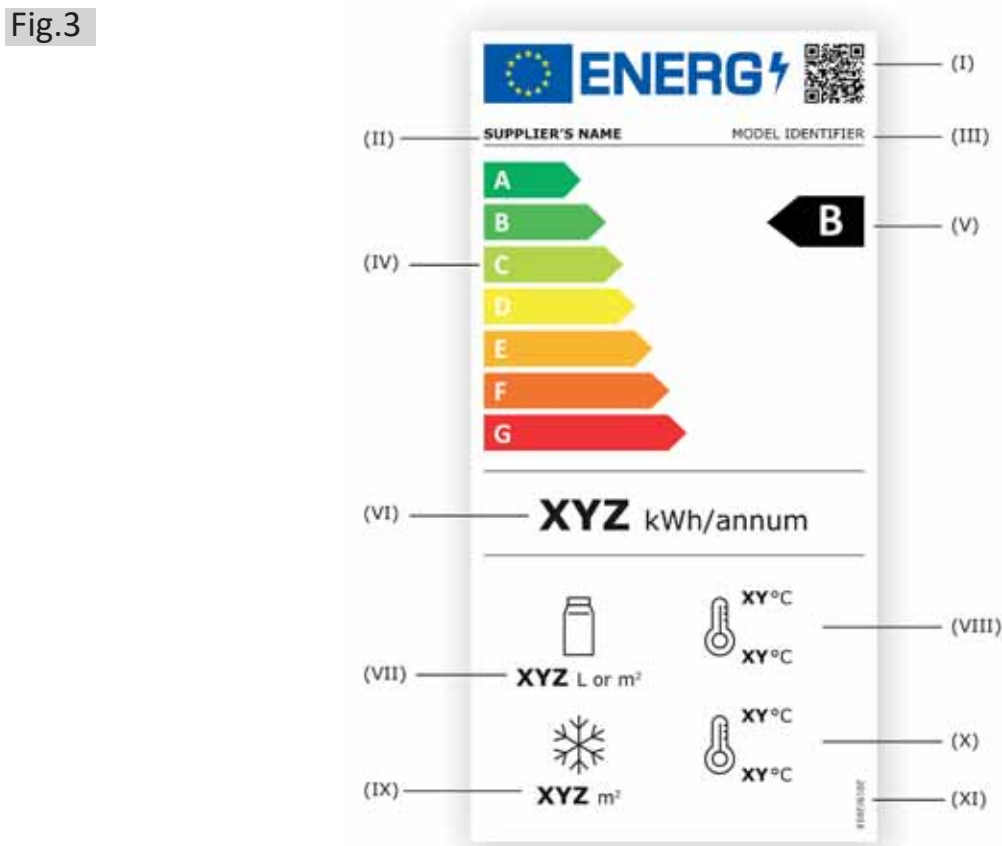

Il trasporto - Transportation

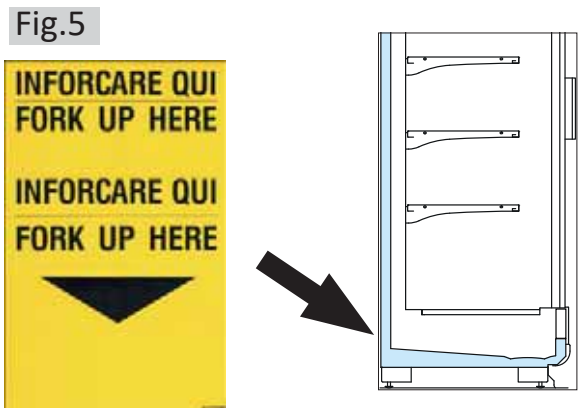

Installazione e condizioni ambientali - Installation and environmental conditions

Fig.6

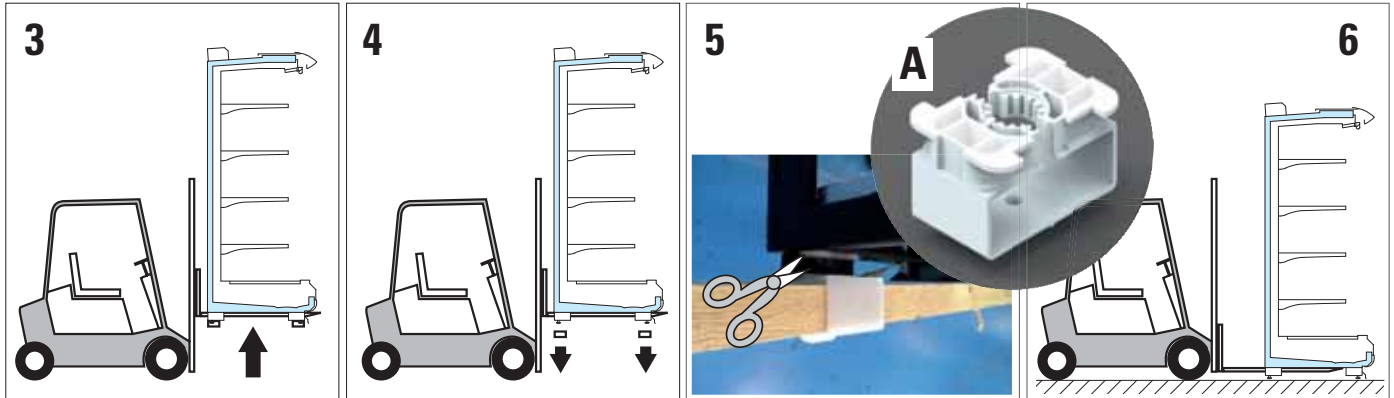

Fig.7

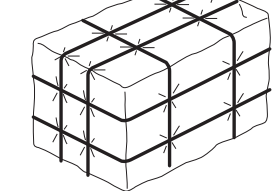

Fig.8

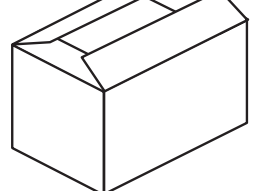

Fig.9

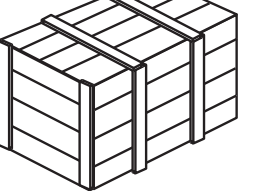

Fig.12



Fig.10

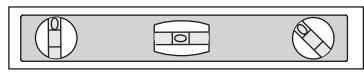
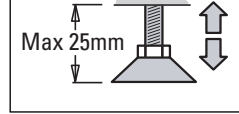

Fig.11



Caricare il mobile - Cabinet loading

Fig.13

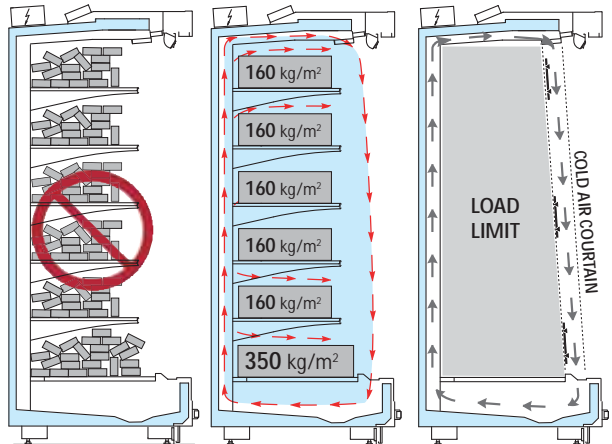

Fig.14

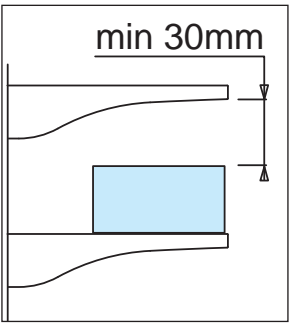

Fig.15

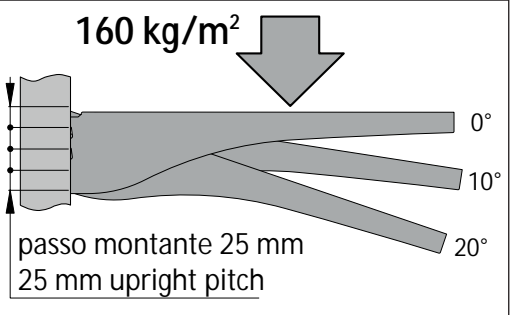

Fig.16



Fig.17



Fig.18

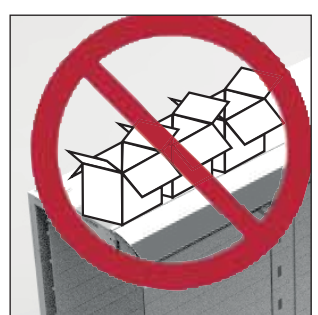

Collegamento elettrico/Avviamento, regolazione e controllo temperatura
Electric connection/Start control and adjustment of the temperature

Fig.19

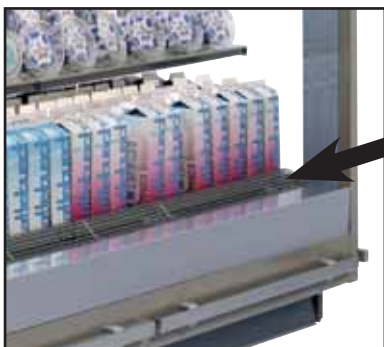
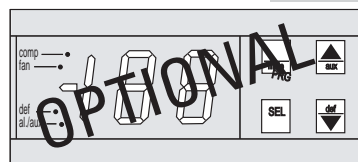

Fig.20



Manutenzione e pulizia - Maintenance and cleaning

Fig.21

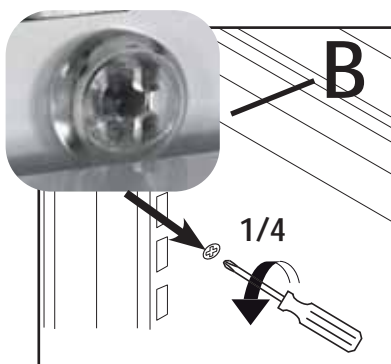

Fig.22

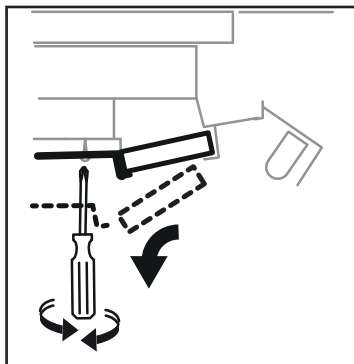
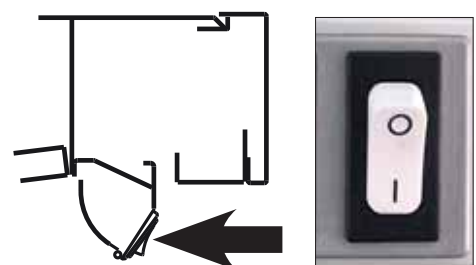
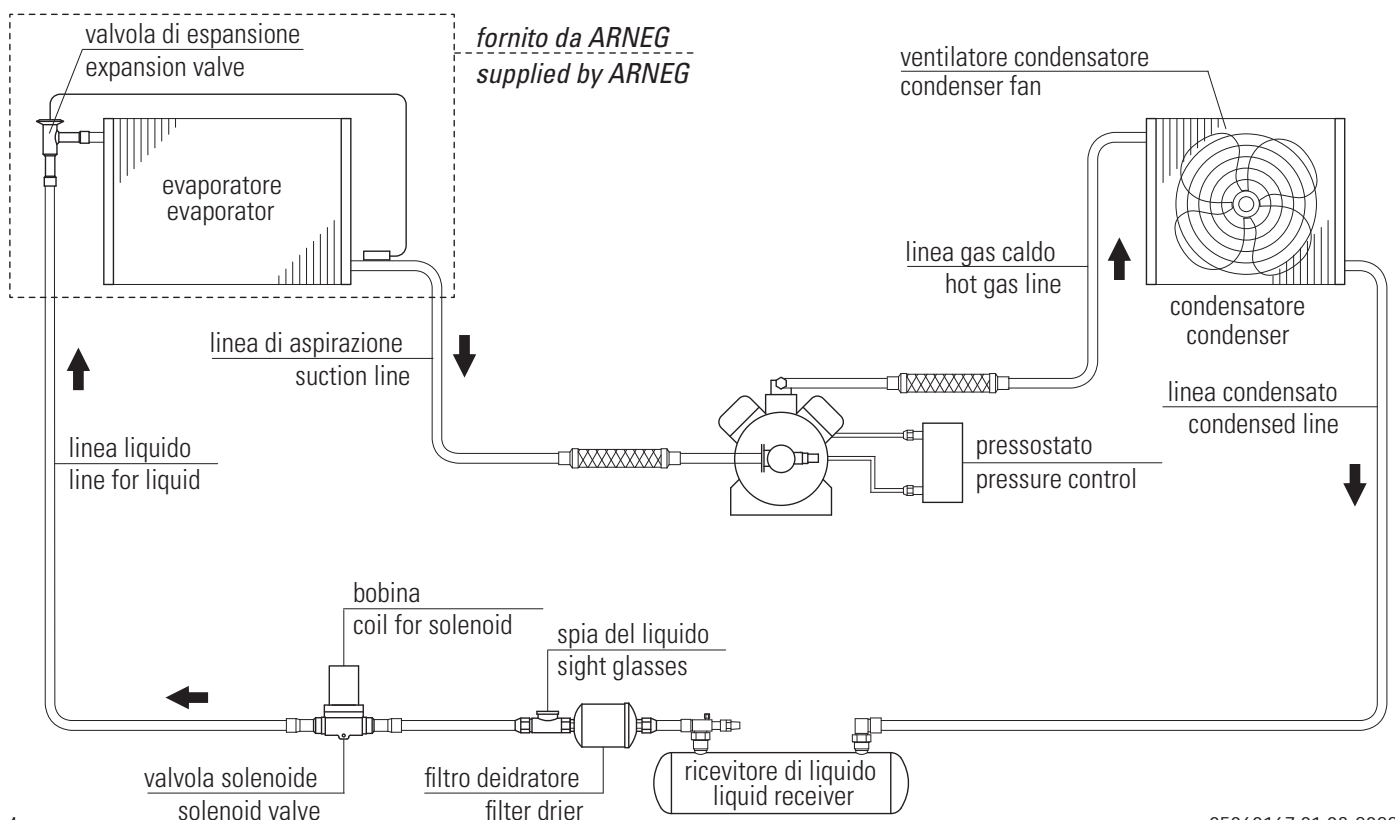

Fig.23



Schema frigorifero tipico - Typical refrigeration diagram

Fig.24



Schema allacciamenti gas e acqua - Gas and water connection diagram

Fig.25

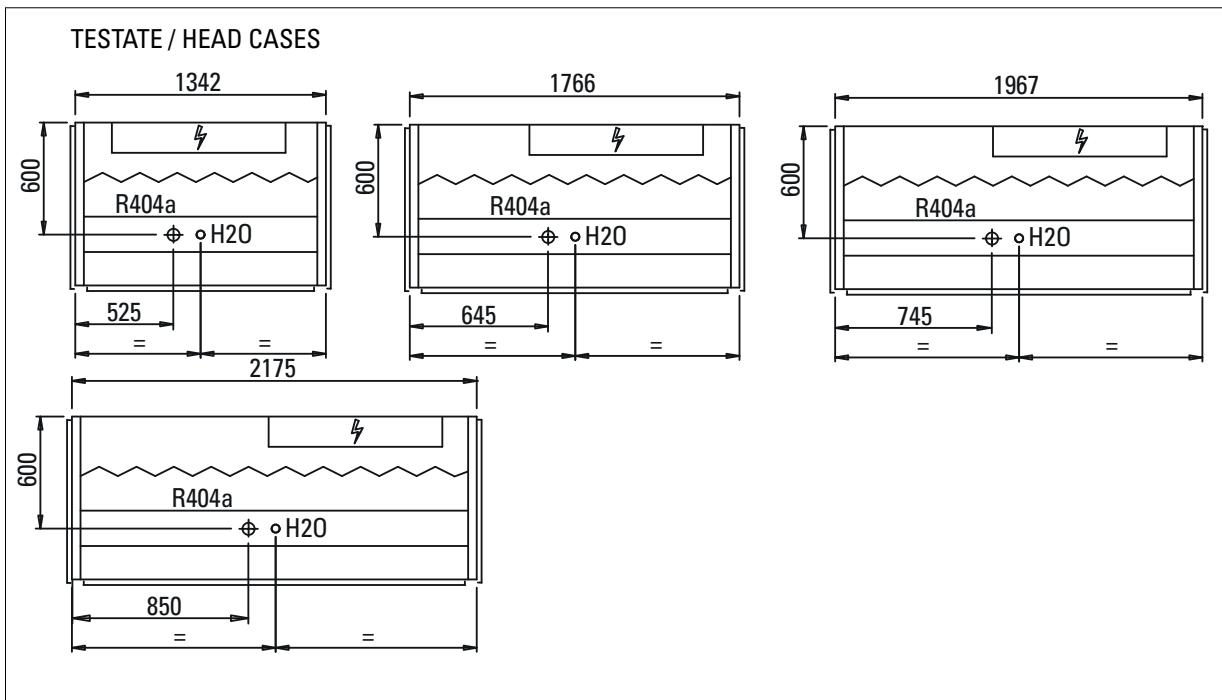
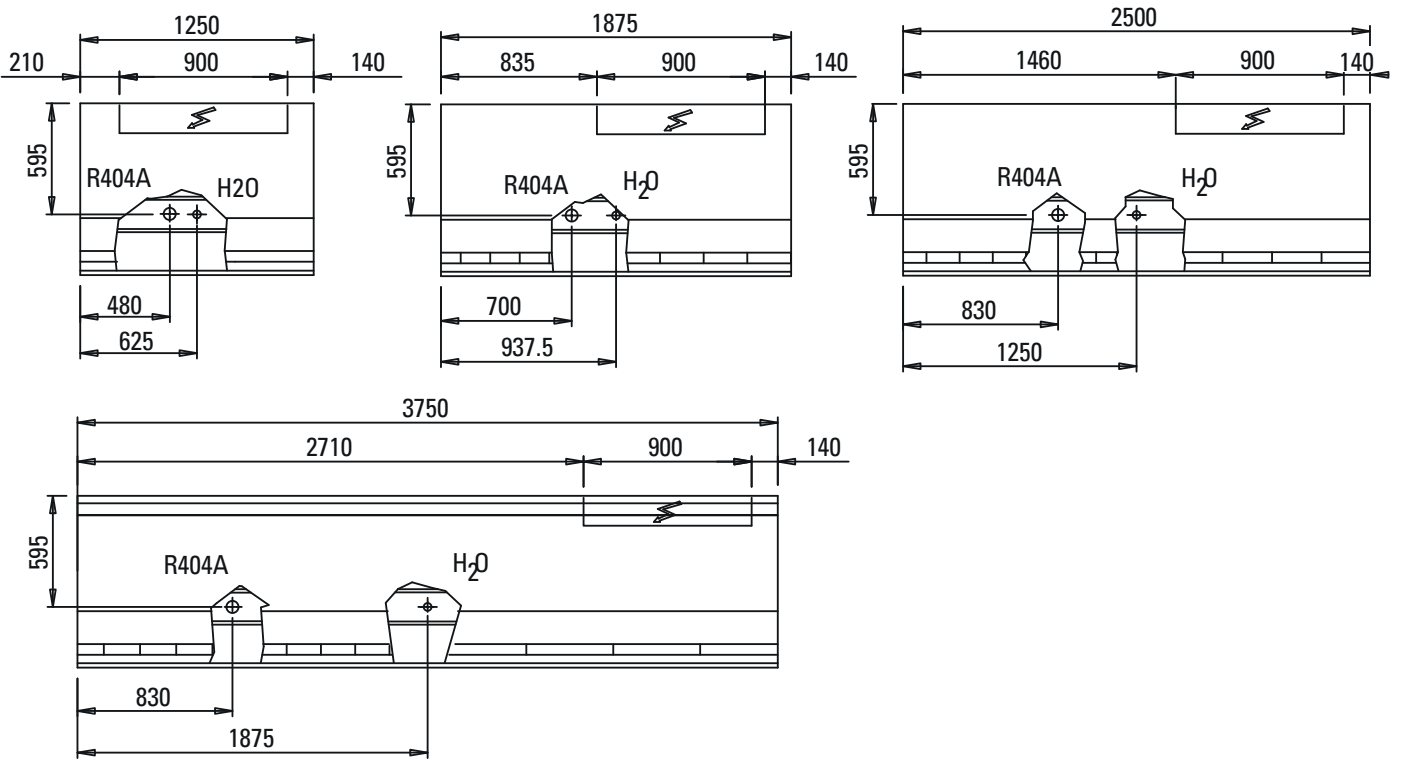

Canalizzazione - Multiplexing

Fig.26

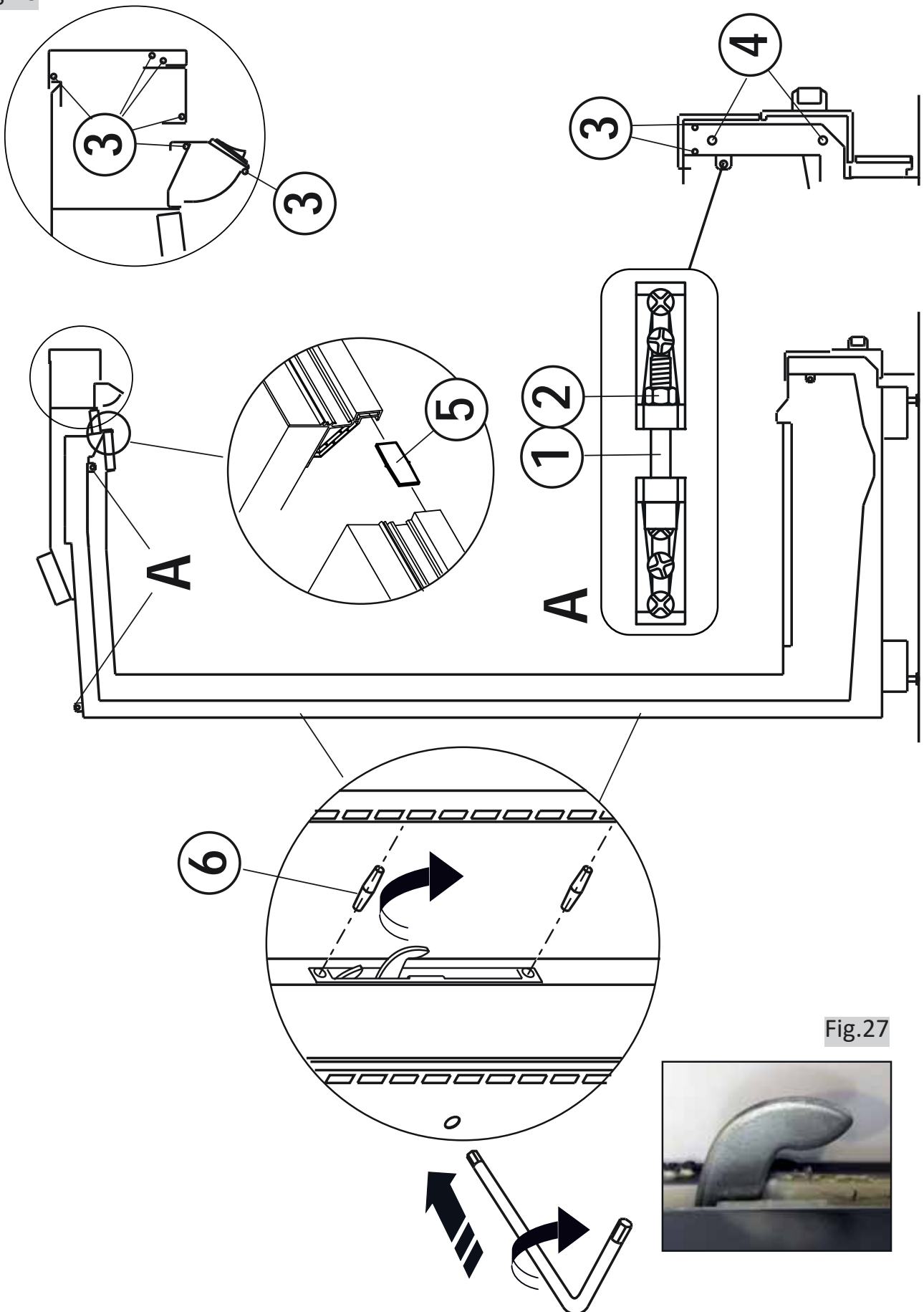
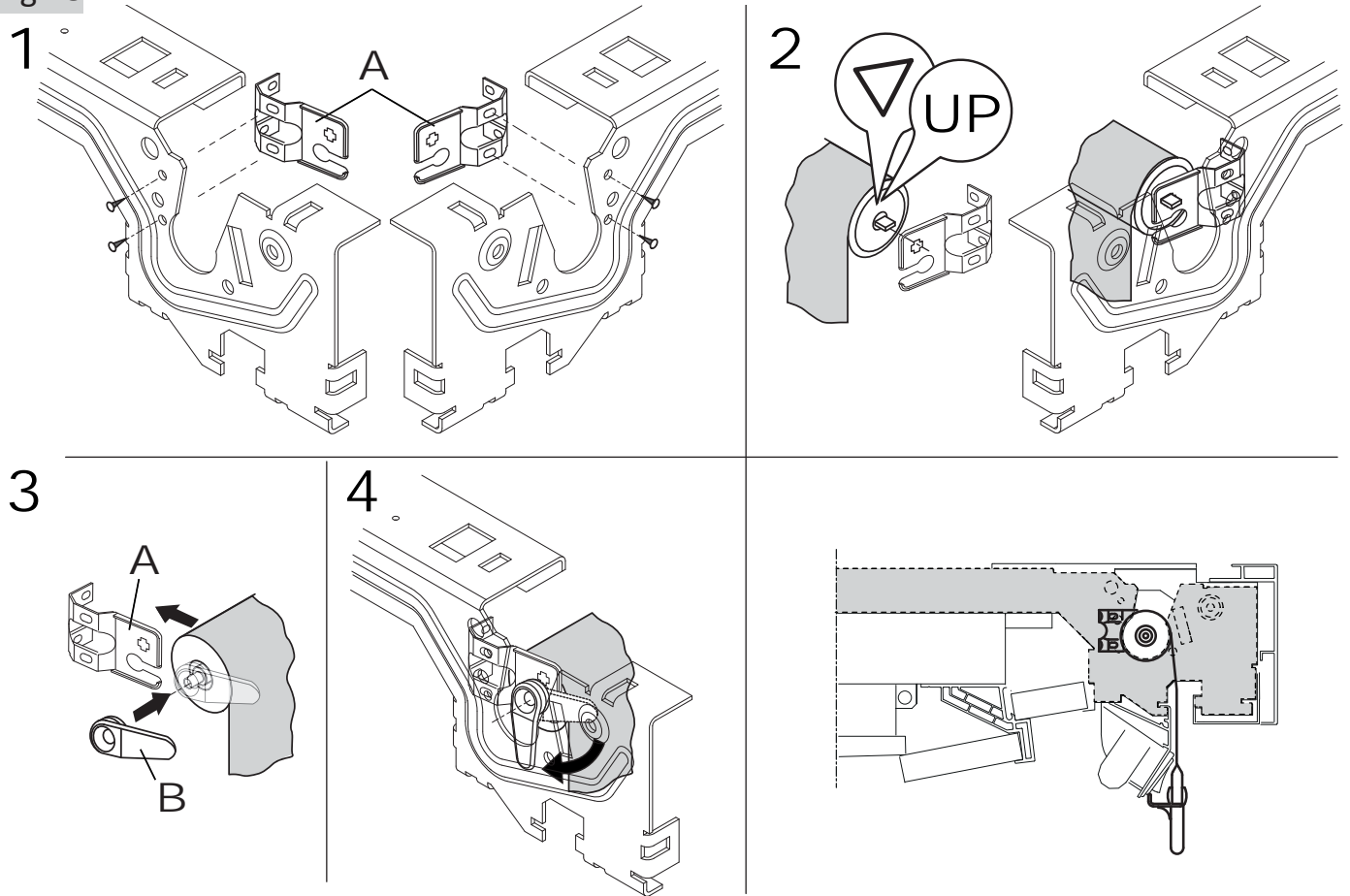

Fig.27



Tenda notte manuale - Manual night blind

Fig.28



Tenda notte motorizzata - Electric night blind

Fig.29

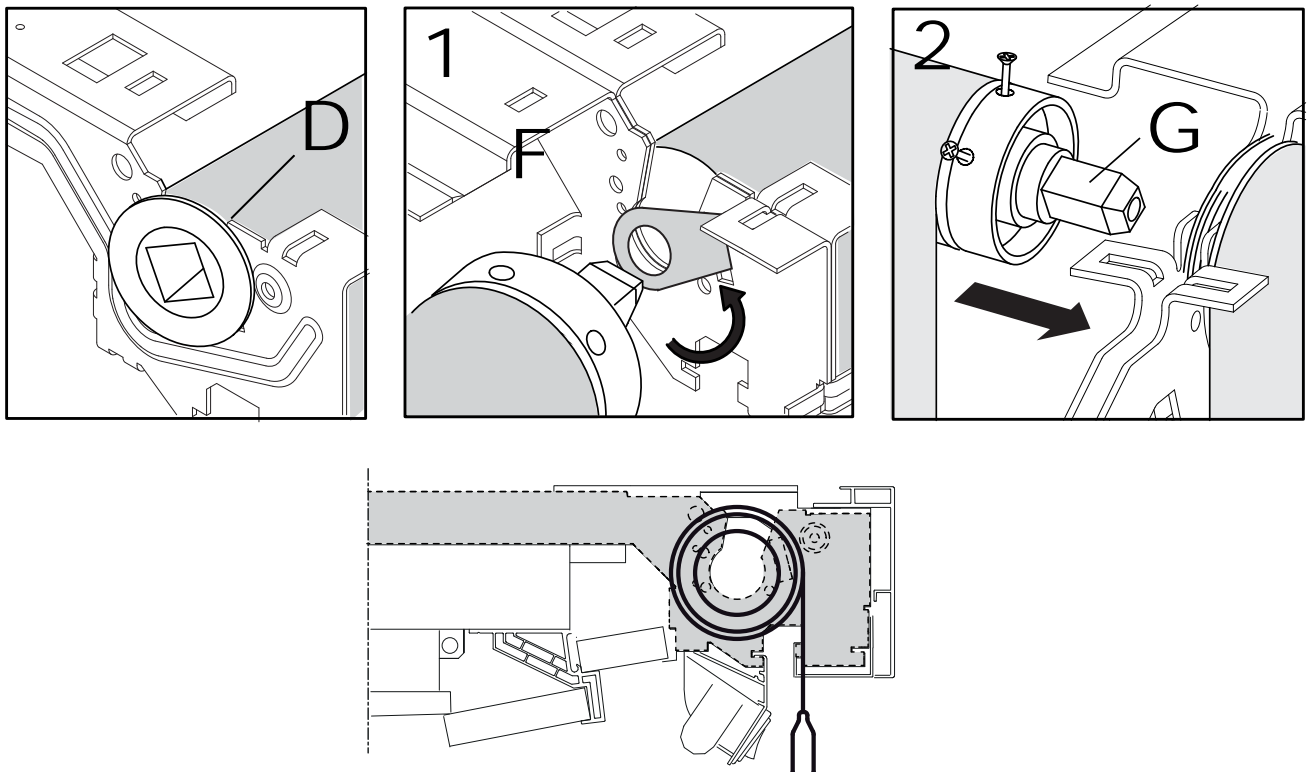

Schema elettrico senza termostati - Eelectric panel without thermostats

Fig.30

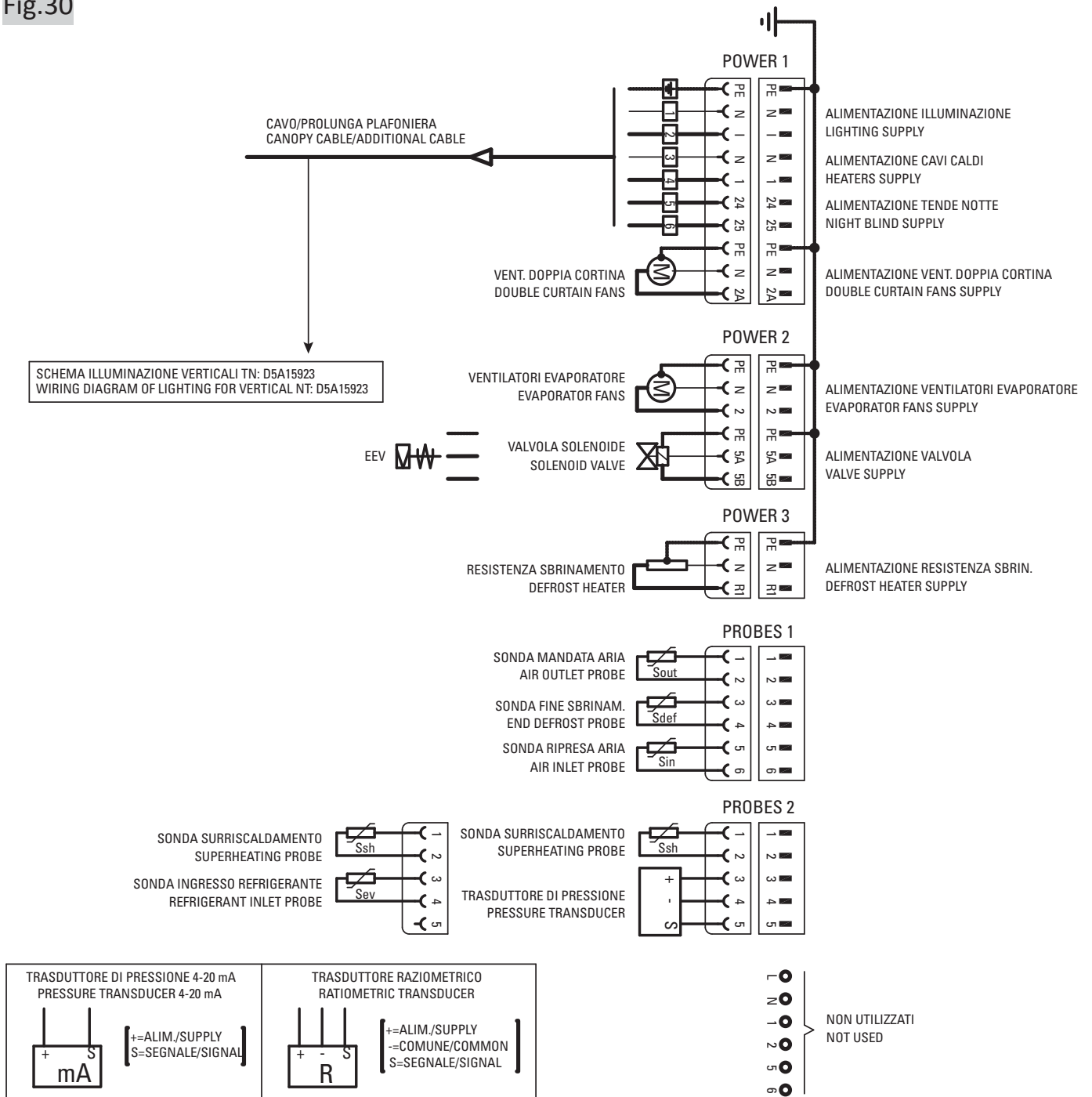







Lisbona 2		Lunghezza senza spalle Length without ends Länge ohne Seiten Longeur sans joues Longitud sin laterales Длина без боковин	Temperatura di esercizio Working temperature Betriebstemperatur Temp. de fonctionnement Temperatura de trabajo Рабочая температура	Superficie di esposizione frontale Opening display surface Sichtbare Ausstellefläche Surface d'exposition frontale Superficie de exposición frontal Лицевая площадь экспозиции	Superficie di esposizione orizzontale Horizontal display surface Gesamte Ausstellefläche Surface d'exposition horizontale Superficie de exposición de apoyo Горизонтальная площадь экспозиции	Capacità utile Net volume Nutzleistung Capacité utile Capacidad útil Полезный объём
		mm	°C	m ²	dm ³	
LF 1C	085	1250	+2°C / +4°C	1,99	3,87	827
		1875		2,99	5,80	1240
		2500		3,99	7,74	1654
		3750		5,98	11,61	2481
	218	1250		2,16	3,87	900
		1875		3,23	5,80	1350
		2500		4,31	7,74	1800
		3750		6,47	11,61	2700
	095	1250		1,99	3,99	853
		1875		2,99	5,99	1280
		2500		3,99	7,99	1706
		3750		5,98	11,98	2559
218	1250	2,16	3,99	934		
	1875	3,23	5,99	1402		
	2500	4,31	7,99	1869		
	3750	6,47	11,98	2803		
105	1250	1,99	4,12	879		
	1875	2,99	6,18	1319		
	2500	3,99	8,24	1759		
	3750	5,98	12,36	2638		
218	1250	2,16	4,12	961		
	1875	3,23	6,18	1441		
	2500	4,31	8,24	1921		
	3750	6,47	12,36	2882		
LF 2C	085	1250	0°C / +2°C +2°C / +4°C	1,99	3,87	827
		1875		2,99	5,80	1240
		2500		3,99	7,74	1654
		3750		5,98	11,61	2481
	218	1250		2,16	3,87	900
		1875		3,23	5,80	1350
		2500		4,31	7,74	1800
		3750		6,47	11,61	2700
	095	1250		1,99	3,99	853
		1875		2,99	5,99	1280
		2500		3,99	7,99	1706
		3750		5,98	11,98	2559
218	1250	2,16	3,99	934		
	1875	3,23	5,99	1402		
	2500	4,31	7,99	1869		
	3750	6,47	11,98	2803		
105	1250	1,99	4,12	879		
	1875	2,99	6,18	1319		
	2500	3,99	8,24	1759		
	3750	5,98	12,36	2638		
218	1250	2,16	4,12	961		
	1875	3,23	6,18	1441		
	2500	4,31	8,24	1921		
	3750	6,47	12,36	2882		
Lisbona 2 Testate Head-cases		mm	°C	m ²		dm ³
LF 1C	205	1350	+2°C / +4°C	1,99	3,99	853
		1774		2,67	5,35	1142
		1975		2,99	5,99	1280
		2183		3,32	6,65	1421
218	1350	2,16	3,99	934		
	1774	2,89	5,35	1251		
	1975	3,23	5,99	1402		
	2183	3,59	6,65	1557		
LF 2C	205	1350	0°C / +2°C +2°C / +4°C	1,99	3,99	853
		1774		2,67	5,35	1142
		1975		2,99	5,99	1280
		2183		3,32	6,65	1421
218	1350	2,16	3,99	934		
	1774	2,89	5,35	1251		
	1975	3,23	5,99	1402		
	2183	3,59	6,65	1557		







Maggiori dettagli tecnici sono disponibili in: www.arneg.it/area-riservata

Manuale di Installazione e uso

INDICE

ILLUSTRAZIONI.....	1
Dati tecnici.....	9
1. Messaggi di sicurezza	12
2. Etichette di sicurezza presenti nel mobile	12
3. Dispositivi di protezione individuale.....	12
4. Divieti e prescrizioni	12
4.1 Per il mobile.....	13
4.2 Per la merce.....	13
4.3 Per l'ambiente	13
4.4 Per l'uso.....	14
5. Pericoli residui, Dispositivi di Protezione (DPI), situazioni di emergenza	14
6. Scopo del manuale - Campo di applicazione - Destinatari.....	15
7. Presentazione del mobile - Uso previsto (Fig.1)	15
8. Norme applicate, certificazioni, dichiarazione di conformità	16
9. Identificazione - Dati di targa.....	17
10. Etichetta energetica Fig.3	17
11. Trasporto 	18
12. Immagazzinamento	18
13. Installazione, condizioni ambientali, prima pulizia 	19
14. Unire dei mobili (Fig.26)	20
15. Collegamento elettrico 	20
16. Controllo e regolazione della temperatura 	21
17. Caricare il mobile 	22
18. Sbrinamento e scarico acqua (Fig.25).....	22
18.1 Scarico dell'acqua	22
19. Illuminazione	22
20. Tende notte (optional)	23
21. Manutenzione e pulizia 	23
21.1 Prodotti per la pulizia	24
21.2 Indicazioni generali.....	24
21.3 Pulire le parti esterne (Giornaliera / Settimanale)	24
21.4 Pulire le parti interne (Mensile)	24

21.5	Pulire il nido d'ape (ogni 6-8 mesi)	25
21.6	Pulire materiali specifici	25
21.7	Pulire l'acciaio inox	25
21.8	Ispezionare le parti	26
22.	Caricare il refrigerante 	26
23.	Smantellare il mobile 	26
24.	Garanzia	27
25.	Parti di ricambio	27
26.	Risoluzione dei problemi (Toubleshooting) 	28
27.	Indicazioni di montaggio/smontaggio 	29
27.1	Lampada a fluorescenza	29
27.2	Lampada tetto	29
27.3	Lampada per ripiano	30
27.4	Assieme lampada tetto	30
27.5	Assieme lampada per ripiano	30
27.6	Come raggiungere il traformatore lampade led	31
27.7	Togliere la griglia di aspirazione	31
27.8	Come raggiungere lo scarico acqua	32
27.9	Come raggiungere il ventilatore	32
27.10	Come raggiungere la valvola termostatica	33

Allegati al mobile

Scheda mobile - conformità prodotto - cartellino prodotto - schema posizionamento sonde
 schemi elettrici - kit unione canale - etichetta energetica - Dichiarazione di conformità.



Per scaricare il manuale entra nel sito www.arneg.it e clicca su **“Area download”**

Per trovare le informazioni disponibili nella banca dati europea EPREL:

- entra nel sito **www.arneg.it**,
- clicca alla voce “dichiarazione di conformità” che trovi nel footer,
- inserisci il numero di matricola che trovi nell’etichetta energetica allegata al banco (fac-simile Fig.3.pos.III) o sulla targa matricolare applicata al banco (fac-simile Fig.2).

1. Messaggi di sicurezza

Di seguito le segnalazioni di sicurezza previste in questo manuale



PERICOLO!

Indica una situazione pericolosa che, se non evitata, è causa di morte o ferite gravi.



AVVERTIMENTO!

Indica una situazione pericolosa che se non evitata, può causare la morte o ferite gravi.



ATTENZIONE!

Indica una situazione pericolosa che se non evitata, può causare ferite lievi.

2. Etichette di sicurezza presenti nel mobile

Sui mobili sono presenti le etichette per richiamare l'attenzione degli operatori e tecnici sui pericoli e le precauzioni

	pericolo di tensione elettrica con rischio di folgorazione		presenza di organi in movimento (ventilatori)
	equipotenzialità		punti esatti di inserimento delle staffe del carrello elevatore vedi (cap.10)

3. Dispositivi di protezione individuale

Di seguito i simboli dei Dispositivi di Protezione Individuale (DPI) obbligatori per i tecnici frigoristi autorizzati a intervenire sul mobile frigorifero

	occhiali protettivi		scarpe anti infortunistiche
	guanti protettivi		indumento, tuta protettiva

4. Divieti e prescrizioni



PERICOLO! Elementi in tensione. Elettrocuzione.

PRIMA DI QUALSIASI OPERAZIONE TOGLIERE L'ALIMENTAZIONE ELETTRICA!



AVVERTIMENTO! Fuga di gas. Intossicazione. Scollegare il mobile con l'interruttore generale a monte del mobile.

NON sostare nella stanza dove è posto il mobile se non è ben arieggiata

AVVERTIMENTO! INCENDIO. Ustioni. Soffocamento

seguire le indicazioni di evacuazione vigenti in caso di incendio

scollegare il mobile con l'interruttore generale a monte del mobile.

non usare acqua per spegnere le fiamme ma solo estintori a secco.



Leggere attentamente il manuale per evitare infortuni e usare correttamente il mobile

Responsabilità

Il costruttore non è responsabile per:

- uso improprio, erraneo e irragionevole del mobile
- installazione non corretta, non eseguita secondo le istruzioni indicate
- uso da parte di personale non qualificato/addestrato
- difetti di alimentazione elettrica
- gravi mancanze nella manutenzione e pulizia previste
- uso di accessori non previsti o autorizzati da ARNEG S.p.A.
- modifiche ed interventi non autorizzati
- uso di ricambi non originali
- inosservanza delle istruzioni

Ogni altro uso o modifica non indicati in questo manuale o non autorizzati da ARNEG S.p.A. sono pericolosi, fanno decadere la garanzia e invalidano la dichiarazione di conformità prevista dalla direttiva macchine 2006/42 CE.

4. 1 Per il mobile

Prescrizioni	Divieti
<ul style="list-style-type: none"> • il mobile refrigerato conserva la temperatura della merce non la abbate • usare i mobili solo in ambienti chiusi • i mobili sono realizzati per conservare/espore solo generi alimentari freschi, congelati surgelati, gelati, cotti e precotti (tavole calde) • le operazioni all'interno del quadro elettrico sono riservate a tecnici specializzati 	<p>NON togliere protezioni o pannellature che richiedono l'uso di utensili per essere rimossi</p> <p>NON togliere la copertura del quadro elettrico</p> <p>NON ostruire le vie di ingresso e di mandata dell'aria</p>



4. 2 Per la merce

Prescrizioni	Divieti
<ul style="list-style-type: none"> • introdurre solo merce già raffreddata alla temperatura che rispetta la catena del freddo • verificare che il mobile e la merce mantengano tale temperatura almeno 2 volte al giorno week end compresi • caricare il mobile così che la merce esposta da più tempo sia venduta per prima rispetto a quella nuova in entrata (rotazione della merce) • caricare il mobile in modo ordinato rispettando i limiti di carico • usare contenitori idonei per la conservazione della merce • verificare regolarmente il funzionamento dello sbrinamento automatico (frequenza, durata, temperatura dell'aria, ripristino del funzionamento normale, ecc.) 	<div style="display: flex; flex-direction: column; gap: 10px;"> <div style="display: flex; align-items: center;">  <div> <p>PERICOLO!: propellente infiammabile. Esplosione.</p> <p>NON introdurre bombolette spray</p> </div> </div> <div style="display: flex; align-items: center;">  <div> <p>ATTENZIONE!: cedimento/rottura. scivolamento/danneggiamento merce, ferite/lesioni.</p> <p>NON caricare i ripiani in vetro con bevande .</p> </div> </div> <p>NON introdurre:</p> <ul style="list-style-type: none"> - merce riscaldata - prodotti farmaceutici - esche per la pesca <p>NON sovraccaricare il mobile</p> <p>NON caricare il tetto del mobile</p> </div>

4. 3 Per l'ambiente

Prescrizioni	Divieti
<ul style="list-style-type: none"> • i valori della temperatura e dell'umidità ambiente non devono superare quelli specificati • mantenere al massimo l'efficienza degli impianti di climatizzazione, di ventilazione e di riscaldamento del punto vendita • la velocità dell'aria ambiente vicino alle aperture dei mobili NON deve superare i 0,2 m/s • proteggere le merci da irraggiamento solare 	<ul style="list-style-type: none"> • Evitare che le correnti d'aria e le bocchette di mandata dell'impianto di climatizzazione siano dirette verso le aperture dei mobili. • Limitare la temperatura delle superfici irraggianti presenti nel punto vendita, per esempio isolando i soffitti.

4. 4 Per l'uso

Prescrizioni	Divieti
<ul style="list-style-type: none"> • lavorare con attenzione e diligenza. • usare sempre i DPI (dispositivi di protezione individuali) previsti cap.3. • eseguire con regolarità la manutenzione. • per ogni intervento sul mobile chiedere l'assistenza di un tecnico frigorista specializzato. • verificare il deflusso delle acque risultanti dallo sbrinamento (liberare gli scolatoi, pulire eventuali filtri, verificare i sifoni, ecc.). • smaltire l'acqua di sbrinamento, o usata per il lavaggio, attraverso la rete fognaria o impianto di depurazione conformi alle leggi vigenti, l'acqua può venire in contatto con sostanze inquinanti dovute a: <ul style="list-style-type: none"> - natura del prodotto, - eventuali residui, - rotture di involucri contenenti liquidi - uso di detergenti non consentiti. 	<div style="display: flex; flex-direction: column; gap: 10px;"> <div style="background-color: #f0f0f0; padding: 5px;">  <p>PERICOLO! elementi in tensione. Elettrocuzione. NON usare/toccare il mobile con le mani o i piedi bagnati o umidi. PERICOLO! cedimento/rottura. Ferite NON camminare sul tetto del mobile (Fig.17).</p> </div> <div style="background-color: #f0f0f0; padding: 5px;">  <p>Alte temperature. Surriscaldamento della merce: NON usare faretto con lampade ad incandescenza diretti sul mobile.</p> </div> <p>NON salire sul batticarrello, arrampicarsi sul mobile (Fig.16)</p> <p>NON è consentito l'uso del mobile</p> <ul style="list-style-type: none"> • da parte di bambini e ragazzi, evitare che giochino con il mobile • da personale: <ul style="list-style-type: none"> - con ridotte capacità fisiche sensoriali o mentali - senza esperienza o conoscenza sull'uso del mobile - che non possono usare il mobile in sicurezza senza supervisione o istruzioni - non sobrio, sotto l'effetto di sostanze stupefacenti. </div>

5. Pericoli residui, Dispositivi di Protezione (DPI), situazioni di emergenza

Rischi residui non eliminabili con riprogettazione, tecniche costruttive e antinfortunistiche:

Rischi	Riduzione del rischio
<p>dovuti a:</p> <ul style="list-style-type: none"> - parti sporgenti e in rilievo - carichi sospesi (fase di carico/scarico) - cavi elettrici di alimentazione, - accumuli di cariche elettrostatiche - parti in movimento - caduta del carico dalla struttura, - accesso all'interno del mobile (es. salendo con i piedi sul frontale) 	<ul style="list-style-type: none"> • indossare indumenti da lavoro idonei (es. privi di parti svolazzanti) • usare i Dispositivi di Protezione Individuali 3: <ul style="list-style-type: none"> - scarpe antinfortunistiche - guanti antitaglio - indumenti di protezione antitaglio per il corpo (grembiule con pettorina, protezione delle gambe, ecc.) - occhiali per la protezione da schegge - casco protettivo • verificare il collegamento equipotenziale • imporre il divieto di comportamenti non idonei con avvisi, segnali ecc. (a cura del Cliente)

Seguire il manuale consente l'uso corretto del mobile e preserva l'operatore e il mobile dai pericoli.



Si possono comunque verificare situazioni di emergenza per le quali ci si avvale dell'esperienza dell'operatore/tecnico, che non deve mai compromettere la propria e altrui sicurezza con manovre azzardate o affrettate.

6. Scopo del manuale - Campo di applicazione - Destinatari



Leggere attentamente il manuale per evitare infortuni e usare correttamente il mobile

Questo manuale contiene informazioni generali sulla linea di mobili refrigerati Lisbona 2 realizzata da ARNEG S.p.A. e le istruzioni ritenute necessarie per il suo buon funzionamento.

Destinatari Il manuale è suddiviso in capitoli, ogni capitolo è rivolto ad una figura professionale specifica:

OPERATORE QUALIFICATO

persona qualificata, istruita per il funzionamento, per la regolazione, per la pulizia e la manutenzione del mobile.

TECNICO FRIGORISTA SPECIALIZZATO

tecnico addestrato e autorizzato dall'ente indicato nel contratto (costruttore/concessionario/distributore) a eseguire: installazione, manutenzione straordinaria, riparazione, sostituzione e revisione, consapevole dei rischi a cui è esposto e in grado di adottare tutte le misure per proteggere sè stesso e le altre persone rendendo minimo il danno rispetto ai rischi che gli interventi comportano.

Per ogni figura sono definite le competenze per operare sul mobile in condizioni di sicurezza.



Dove non specificato, il capitolo riguarda entrambi i soggetti descritti.

Custodia Il manuale deve essere custodito:

- da personale scelto per lo scopo
- in un luogo idoneo e noto a tutti gli addetti alla manutenzione, per essere consultato in qualsiasi momento.

Se ceduto a terzi:

- consegnare ad ogni nuovo utente o proprietario
- dare sollecita comunicazione al costruttore.

Se danneggiato o smarrito, richiedere al costruttore.



- *il manuale è parte del mobile e si deve conservare per tutta la durata dello stesso*
- *il manuale è stato redatto in origine in lingua italiana ed è l'unica lingua ufficiale*
- *Arneg S.p.A. non si assume responsabilità per traduzioni in altre lingue non conformi al significato originale*
- *il contenuto del presente manuale rappresenta lo stato della tecnica e della tecnologia, impiegate nella realizzazione del mobile valide al momento della sua commercializzazione, non può quindi essere considerato obsoleto per aggiornamenti successivi legati a nuove normative o conoscenze.*
- *leggere attentamente il manuale prima dell'uso e istruire gli addetti alle operazioni (trasporto, installazione, manutenzione ecc.), ognuno per la propria competenza secondo le indicazioni riportate.*
- *questo manuale NON può rimediare a carenze culturali o intellettive del personale che usa il mobile.*

7. Presentazione del mobile - Uso previsto (Fig.1)

A chi è destinato Il mobile è destinato all'uso di personale qualificato, istruito e formato dal datore di lavoro all'uso e ai rischi che può comportare.

Uso previsto Lisbona 2 è una linea di mobili murali adatta alla conservazione e vendita self service di salumi, latticini, frutta e verdura, quarta gamma e carni.

Responsabilità Il Cliente o il datore di lavoro si assume la responsabilità sulla qualifica e sullo stato mentale o fisico dei professionisti addetti all'uso e alla manutenzione del mobile.



PERICOLO! Elementi in tensione. Elettrocuzione.
Rispettare le normative e le leggi vigenti durante l'installazione e l'impiego.

8. Norme applicate, certificazioni, dichiarazione di conformità

I mobili refrigerati presenti in questo manuale rispondono ai requisiti essenziali di sicurezza, salute e protezione richiesti dalle seguenti direttive:

	Direttiva europea	Norme applicate	Legislazione Regno Unito
Machinery	Direttiva Macchine 2006/42 CE	ISO/TR 14121: 2012; EN ISO 12100: 2010; EN 378-2: 2016; EN 378-1: 2021; EN 378-4: 2021; EN 60079-10-1: 2016; EN 60335-1: 2013; EN 60335-2-89/A2: 2019-06;	Regolamenti 2008 per la fornitura dei macchinari (sicurezza)
EMC	Compatibilità Elettromagnetica 2014/30/UE	EN 61000-3-2: 2019; EN 61000-3-3: 2020; EN 61000-3-11: 2020; EN 55014-1: 2019; EN 55014-2: 2016	Regolamento Compatibilità Elettromagnetica 2016
RoHS	Direttiva RoHS 2011/65/CE (restrizione dell'uso di sostanze pericolose nei dispositivi elettrici ed elettronici)	EN 50581: 2012	Regolamenti 2012 (restrizione dell'uso di sostanze pericolose nei dispositivi elettrici ed elettronici)
Ecodesign and energy labelling	Direttiva 2009/125/CE Regolamento di Attuazione UE 2019/2024 (specifiche per la progettazione ecocompatibile degli apparecchi di refrigerazione con funzione di vendita diretta)	EN ISO 23953-2: 2016	Ecodesign per i prodotti connessi all'energia e informazioni sull'energia Norme del 2010 come riportate nella legge del Regno Unito e successive modifiche



*Il rispetto dei requisiti e delle norme sono presenti nel fac simile generico della dichiarazione di conformità che trovate alla fine di questo manuale.
Questi modelli sono esclusi dal campo di applicazione della direttiva 2014/68/EU in base all'articolo 4 paragrafo 3 (e/o articolo 1 paragrafo 2 lettera f).*

Le prestazioni di questi mobili sono state determinate con test condotto in conformità alla norma **EN ISO 23953** alle condizioni ambientali della classe climatica 3 (25°C, 60% U.R.) vedi tabella:

Classe Climatica della camera di prova	Temperatura bulbo secco	Umidità Relativa	Punto di rugiada	Massa del vapore d'acqua in aria secca
	°C	%	°C	g/kg
0	20	50	9,3	7,3
1	16	80	12,6	9,1
2	22	65	15,2	10,8
3	25	60	16,7	12,0
4	30	55	20,0	14,8
6	27	70	21,1	15,8
5	40	40	23,9	18,8
7	35	75	30,0	27,3
8	23,9	55	14,3	10,2

La massa del vapore d'acqua in aria secca è uno dei punti principali che influenzano le prestazioni e il consumo di energia dei mobili.

Il test di sicurezza è condotto secondo le norme IEC EN 60335-2-89 a temperatura ambiente di 32°C +/-2°C.

Dichiarazione di conformità Copia della dichiarazione di conformità è allegata al mobile.
Se si perde la copia originale della Dichiarazione di Conformità fornita con il mobile, scaricare una copia compilando il modulo che trovate nel footer della home page del sito **www.arneg.it** alla voce “**conformità UE**”.

9. Identificazione - Dati di targa

Sulla schiena del mobile c'è la targa matricolare (Fig.2) con tutti i dati caratteristici:

N°	Denominazione
1	nome ed indirizzo del costruttore
2	nome e lunghezza del mobile
3	codice del mobile
4	numero di matricola del mobile
5	tensione di alimentazione
6	frequenza di alimentazione
7	corrente a regime assorbita
8	potenza elettrica a regime assorbita nella fase di refrigerazione (ventilatori+cavi caldi+illuminazione)
9	potenza elettrica a regime assorbita nella fase di sbrinamento (resistenze corazzate+cavi caldi+ ventilatori+illuminazione)
10	potenza di illuminazione (ove prevista)
11	superficie di esposizione utile
12	tipo di fluido frigorifero con cui funziona l'impianto
13	massa di gas frigorifero con cui è caricato ogni impianto (solo per mobili con motore incorporato)
14	classe climatica ambientale e temperatura di riferimento
15	classe di protezione contro l'umidità
16	numero della commessa con cui è stato prodotto il mobile
17	numero d'ordine con cui è stato messo in produzione il mobile
18	anno di produzione del mobile
19	potenza riscaldante
20	QR code
21	Marchio EAC



Per assistenza, comunicare al costruttore:

- il nome del mobile (2); il numero di matricola (4); il numero di commessa (16)

NON togliere per nessun motivo la targa matricolare

10. Etichetta energetica Fig.3

Secondo quanto stabilito dal Regolamento Europeo EU 2019/2018 questo prodotto rientra tra gli apparecchi di refrigerazione con funzione di vendita diretta, quindi deve avere un'etichetta energetica. Le informazioni riportate nell'etichetta si riferiscono a precise configurazioni.

Ogni configurazione diversa da quella presentata potrebbe comportare un cambiamento sensibile delle informazioni relative alla classe energetica.

La classe energetica va dalla A alla G, dove A rappresenta il prodotto molto efficiente con basso consumo energetico e G il prodotto con minore efficienza e maggiore consumo energetico.

Di seguito la spiegazione delle informazioni presenti nell'etichetta:

I	codice QR, riporta ai valori del modello presenti in EPREL
II	marchio o nome del fornitore
III	identificativo del modello del fornitore
IV	scala delle classi di efficienza energetica da A a G
V	classe di efficienza energetica, determinata conformemente all'allegato II
VI	AE in kWh all'anno, arrotondato all'intero più vicino
VII	somma delle superfici espositive a temperature di esercizio per la refrigerazione, espressa in metri quadrati (m ²) e arrotondata al secondo decimale.

VIII	range di temperatura raggiunto dai prodotti raffreddati: in alto il valore massimo del prodotto più caldo; in basso il valore minimo del prodotto più freddo
IX	somma delle superfici espositive a temperature di esercizio per il congelamento, espressa in metri quadrati (m ²) e arrotondata al secondo decimale
X	range di temperatura raggiunto dai prodotti congelati/surgelati: in alto il valore massimo del prodotto più caldo; in basso il minimo del valore più alto fra tutti i prodotti
XI	numero del presente regolamento

Per maggiori dettagli consultare il Registro Europeo dei Prodotti per l'Etichettatura Energetica EPREL o contattare i nostri uffici commerciali.



I moduli ad angolo non sono soggetti a etichettatura energetica

11. Trasporto



AVVERTIMENTO! Oggetto pesante in movimento. Schiacciamento
La zona di trasporto deve essere libera da persone e cose.



Le operazioni di carico-scarico devono essere condotte da personale qualificato che può verificare pesi, punti esatti per il sollevamento (privi di tubazioni, cavi, quadri elettrici ecc) e il mezzo più adatto sia per sicurezza che per portata.

I mobili sono forniti di un telaio-pedana in legno fissato alla base per il trasporto con carrelli elevatori:

Caratteristiche del carrello elevatore Usare un carrello elevatore:

- con caratteristiche idonee nel rispetto delle norme vigenti
- **NON** usurato/danneggiato
- a mano o elettrico adatto al sollevamento del mobile, con portata nominale maggiore o uguale a 1000 kg
- con funi e cavi regolamentari e **NON** usurati

Movimentare in sicurezza (cosa fare)

- assicurarsi che non siano presenti estranei nella zona del trasporto
- collocare sempre le staffe di carico nei punti indicati (Fig.5)
- infilare sempre completamente le staffe
- distribuire il peso del mobile per mantenere in equilibrio il baricentro del carico (Fig.4)



AVVERTIMENTO! Oggetto pesante in movimento. Schiacciamento
Rispettare le indicazioni per movimentare in sicurezza



Trascinamento. Cedimenti/deformazioni/strappi
NON trascinare/spingere il mobile
NON usare i vetri come attacco/appoggio/presa
Rispettare le indicazioni per movimentare in sicurezza



NON sono consentite procedure di trasporto diverse da quelle indicate.

12. Immagazzinamento

Cosa fare

- immagazzinare i mobili in ambienti chiusi, con temperatura compresa fra i -25°C e +55°C e un'umidità dell'aria compresa tra 30% e 90%.
- prima di immagazzinare, verificare che l'imballo sia integro e senza difetti per non compromettere la conservazione dei mobili.

Cosa non fare



Raggi ultravioletti. Deformazione permanente dei materiali plastici/danneggiamento componenti del mobile.
NON immagazzinare i mobili in aree scoperte soggetti agli agenti atmosferici e alla luce del sole diretta.

13. Installazione, condizioni ambientali, prima pulizia



AVVERTIMENTO!

Prima di qualsiasi operazione usare tutte le precauzioni possibili per evitare infortuni all'operatore, indossare i Dispositivi di protezione individuale previsti (cap.3.).



L'installazione è riservata a tecnici addestrati e autorizzati dall'ente nel contratto (costruttore/concessionario/distributore)



- É responsabilità del cliente la predisposizione dell'area di installazione
- Modifiche all'installazione qui descritta devono essere autorizzate da ARNEG S.p.A.

Il mobile può essere fornito imballato così:

- telaio in legno fissato alla base e involucro in nylon bloccato da reggette (standard) (Fig.7)
- involucro in cartone (a richiesta) (Fig.8)
- gabbia in legno (a richiesta) (Fig.9)

L'area di installazione deve

- rispettare le norme vigenti nel paese di installazione
- rispettare la classe climatica ambientale cap.8
- avere una pavimentazione in grado di supportare il peso del mobile
- avere un sezionatore con protezione automatica contro i cortocircuiti, sovraccarichi, scariche a terra e dispersioni tra la linea elettrica di alimentazione e il mobile
- avere lo spazio necessario per la corretta circolazione dell'aria, l'uso e la manutenzione

Condizioni ambientali

Per un corretto funzionamento del mobile la temperatura e l'umidità relativa ambiente non devono superare i limiti relativi alla classe climatica 3 (+25°C; U.R. 60%) secondo la norma EN-ISO 23953 - 2.

Ricezione del mobile

- verificare che l'imballo sia integro e non presenti danni
- curare l'operazione di disimballo per non danneggiare il mobile
- verificare l'integrità dei componenti del mobile
- se si riscontrano danni chiamare immediatamente il costruttore

Procedura di installazione (Fig.6)



verificare l'area di installazione, eliminare ogni pericolo per l'operatore togliere l'imballo solo se il mobile è collocato nella zona d'uso

Passo	Azione
1	sollevare il mobile in sicurezza
2	con una forbice idonea tagliare le reggette di fissaggio delle fascette -A-
3	sfilare le fascette e il telaio
4	abbassare e posizionare il mobile sulla zona d'uso
7	regolare l'assetto orizzontale del mobile con una livella (Fig.10)
8	verificare che tutti i piedini appoggino sul pavimento
9	livellare il mobile sia davanti che dietro



Installare massimo 3 mobili in canale sulla stessa linea di alimentazione elettrica e frigorifera
 Se il mobile viene spostato, ripetere il controllo del livellamento, un livellamento sbagliato compromette il funzionamento del mobile



Per montare/smontare gli schienali ruotare i fastener B (Fig.21)

Cosa non fare**NON installare il mobile (Fig.12):**

- in locali a rischio di esplosione
- all'aria aperta esposto agli agenti atmosferici
- vicino a fonti di calore (luce solare diretta, impianti di riscaldamento, lampade a incandescenza ecc.)
- vicino a correnti d'aria superiori ai 0,2 m/s (vicino a porte, finestre, impianti di climatizzazione ecc.)

Prima pulizia

- togliere delicatamente le pellicole protettive, eliminare i residui di collante con solventi adatti
- usare prodotti neutri, asciugare con un panno morbido



NON usare alcol per pulire le parti in metacrilato (plexiglas)
NON usare sostanze abrasive o spugne metalliche

**PERICOLO! cedimento/rottura**

NON camminare sul tetto del mobile (Fig.17).

**ATTENZIONE!** Parti d'imballo abbandonate. Ferite e lesioni.

NON lasciare parti dell'imballo (chiodi, legno, graffette, ecc.) e utensili usati per l'operazione (pinze, forbici, ecc.), sulla zona di lavoro.

Questi oggetti vanno rimossi con mezzi opportuni e portati nei loro luoghi di raccolta.



Per un corretto smaltimento l'imballo è composto da:
legno - polistirolo - politene - PVC - cartone.

14. Unire dei mobili (Fig.26)

Passo	Azione
1	Smontare le spalle (se presenti).
2	Posizionare i mobili fianco a fianco
3	Assicurarsi che le spine di allineamento 3-4-6 e il giunto canale nasetto 5 siano inseriti nelle sedi previste.
5	Agganciare i montanti con il gancio (Fig.27). Inserire la chiave a brugola fornita con il kit unione canale nel foro previsto sugli schienali.
4	Unire e fissare i montanti con le staffe A utilizzando le viti in dotazione 1-2

Pos.	Denominazione	Codice
1	Vite TCEI M8x120	04711065
2	Dado M8	04230600
3	Spina allineamento 4x80	02940652
4	Spina allineamento 10x60	02047000
5	Giunto canale nasetto	01334013
6	Spina allineamento ganci	02040256

15. Collegamento elettrico**PERICOLO! Elementi in tensione. Elettrocuzione.**

PRIMA DI QUALSIASI OPERAZIONE TOGLIERE L'ALIMENTAZIONE ELETTRICA!
verificare che il carter non entri in contatto con il quadro elettrico



Installare un adeguato sistema di messa a terra!

- I** Realizzare gli impianti secondo le direttive che regolano la costruzione, l'installazione, l'uso e la manutenzione previsti dalle norme vigenti nella nazione di installazione.
Per garantire un funzionamento regolare, la variazione massima di tensione deve essere compresa tra +/- 6% del valore nominale.

Responsabilità	Cliente	predisporre la linea elettrica di alimentazione fino al punto di collegamento del mobile.
	Installatore	fornire i dispositivi di ancoraggio per tutti i cavi in entrata ed uscita del mobile.
	ARNEG	ARNEG S.p.A. declina ogni responsabilità nei confronti dell'utilizzatore e di terzi per: - danni causati da avarie o malfunzionamenti degli impianti predisposti a monte del mobile - danni causati al mobile dovuti a cause direttamente imputabili al malfunzionamento dell'impianto elettrico

Linea di alimentazione	<ul style="list-style-type: none"> • dimensionare le linee di alimentazione dell'energia elettrica secondo la potenza assorbita del mobile cap.9. • verificare che la linea di alimentazione: <ul style="list-style-type: none"> - abbia i cavi di sezione adeguata - sia protetta contro le sovracorrenti, i sovraccarichi e le dispersioni verso massa in conformità alle norme vigenti
------------------------	--

Interuttori automatici di sicurezza	<ul style="list-style-type: none"> • proteggere i mobili a monte con interruttori automatici magnetotermici onnipolari con caratteristiche adeguate che avranno anche la funzione di interruttori generali di sezionamento della linea • istruire l'operatore sulla posizione degli interruttori per essere raggiunti rapidamente in caso di EMERGENZA
-------------------------------------	--



PERICOLO! Elementi in tensione. Cortocircuito. Elettrocuzione
Gli interruttori automatici magnetotermici devono essere tali da non aprire il circuito sul neutro senza contemporaneamente aprirlo sulle fasi ed in ogni caso devono consentire la disconnessione completa nelle condizioni di sovratensione di categoria III

Prima di collegare	<ul style="list-style-type: none"> • consultare gli schemi elettrici allegati al mobile • verificare che i dati di targa soddisfino le caratteristiche dell'impianto elettrico a cui deve essere allacciato il mobile • verificare che la tensione di alimentazione sia quella indicata sui dati di targa • togliere tutti gli oggetti metallici indossati: anelli, orologi, braccialetti, orecchini ecc.
--------------------	---



PERICOLO! Elementi in tensione. Cortocircuito. Elettrocuzione
Verificare che gli attacchi delle illuminazioni (piani, tetto, sovrastruttura) siano regolarmente inseriti e bloccati nelle rispettive prese per evitare scollegamenti durante le operazioni di pulizia e manutenzione che possono provocare scosse elettriche dannose per l'operatore.

- procedere con il collegamento

- I** Se l'alimentazione elettrica si interrompe e i dispositivi elettrici del negozio non si riavviano provocando l'intervento delle protezioni di sovraccarico, modificare l'impianto per differenziare l'avviamento dei vari dispositivi.

16. Controllo e regolazione della temperatura

il controllo della temperatura di refrigerazione si esegue attraverso:
il termometro digitale solare (Fig.19); il controllore elettronico (optional) (Fig.20)

- I** Per modificare la programmazione del controllore, chiamare il costruttore.

17. Caricare il mobile



carico max ammissibile uniformemente distribuito sulla vasca: **350 kg/m²** (Fig.15)
carico max ammissibile uniformemente distribuito sui ripiani: **160 kg/m²** (Fig.13)

Cosa fare

- caricare in modo uniforme e ordinato (Fig.13)
- lasciare circa 30 mm d'aria tra la merce e il ripiano superiore (Fig.14)
- introdurre merce già raffreddata alla rispettiva temperatura di conservazione
- caricare il mobile così che la merce esposta da più tempo sia venduta per prima rispetto a quella nuova in entrata (rotazione della merce)
- nei ripiani inclinati, usare sempre le spondine di contenimento

Cosa non fare

- NON** ostruire/impedire il flusso dell'aria refrigerata
- NON** caricare il tetto del mobile (Fig.18)
- NON** introdurre merce riscaldata
- NON** ostruire l'ingresso dell'aria refrigerata con: merci, etichette di prezzo, portaprezzi, decorazioni ecc.
- NON** arrampicarsi sul mobile (Fig.16). Per raggiungere i punti di carico usare una scala a norma.



*Disporre la merce senza zone vuote, migliora il rendimento del mobile
Esaurire per prima la merce che risiede da più tempo nel mobile rispetto a quella nuova in entrata (rotazione delle derrate alimentari).*

E' cura del Cliente:

- verificare che tutte le operazioni siano fatte secondo le norme vigenti
- usare idonei strumenti di comunicazione ai consumatori di non arrampicarsi sui mobili.

18. Sbrinamento e scarico acqua (Fig.25)

Lo sbrinamento del Lisbona 2 è a fermata semplice (con l'arresto del ciclo di refrigerazione).

18.1 Scarico dell'acqua

Installare uno scarico a pavimento con leggera pendenza così da evitare:

- cattivi odori all'interno del mobile
- dispersione di aria refrigerata
- malfunzionamento del mobile dovuto all'umidità

Procedura

- installare un sifone idoneo tra il condotto di scarico e l'allacciamento a pavimento
- sigillare ermeticamente la zona dello scarico a pavimento.



verificare periodicamente la perfetta efficienza dei collegamenti idraulici rivolgendosi ad un installatore qualificato.

19. Illuminazione

L'illuminazione interna del mobile è ottenuta mediante lampade a fluorescenza.

L'interruttore luci si trova sul profilo plafoniera in alluminio Fig.23



ATTENZIONE! Rottura accidentale delle lampade. Ferite. Contaminazione della merce.

- indossare i DPI
- togliere l'alimentazione elettrica al mobile
- togliere tutta la merce
- pulire il mobile come indicato nel cap.20.4
- ricaricare il mobile con merce nuova
- ripristinare l'alimentazione elettrica

20. Tende notte (optional)



**PERICOLO! Parti in tensione. Elettrocuzione.
PRIMA DI QUALSIASI OPERAZIONE TOGLIERE L'ALIMENTAZIONE ELETTRICA!**

Per evitare dispersioni di freddo e garantire l'igiene della merce durante la notte, sono disponibili delle tende notte manuali e motorizzate.



Mantenere 10 mm tra l'estremità inferiore della tenda e la lamiera di aspirazione.
NON superare questo limite
NON appoggiare l'estremità sulla lamiera di aspirazione

Procedura di installazione tenda manuale	Passo	Azione
	1	fissare i supporti tenda A
2	inserire il perno piatto nel supporto tenda A	
3	inserire il fissaggio tenda B sulla tenda inserire B + tenda nel supporto A	
4	ruotare B in senso orario B fino allo scatto	
	per bloccare la tenda ad ogni giro: ruotare il perno piatto in modo che la scritta "UP" sia verso l'alto una posizione diversa disinserisce il blocco automatico	

Tabella indicativa carica gruppi molla	Larghezza tende manuali (mm)	<1250	>1250
	Pre carica consigliata a telo avvolto (n° avvolgimenti)	20-30	25-30
	Carica massima molle a telo completamente svolto (n° avvolgimenti)	50	55

Procedura di installazione tenda motorizzata	Passo	Azione
	1	inserire il fermo F, ruotarlo e bloccarlo nella sede D
2	inserire la tenda usando il perno G	
3	inserire il fermo opposto, ripetere passo 1	

21. Manutenzione e pulizia



**PERICOLO! Parti in tensione. Elettrocuzione.
PRIMA DI QUALSIASI OPERAZIONE TOGLIERE L'ALIMENTAZIONE ELETTRICA!
NON bagnare, spruzzare acqua o detergente direttamente sulle parti elettriche del mobile (ventilatori, plafoniere, cavi elettrici ecc.)
NON toccare il mobile con le mani e i piedi bagnati o umidi**



ATTENZIONE! Superfici fredde. Ferite, scottature. Rottura dei vetri.
Attendere che le parti in vetro abbiano raggiunto la temperatura ambiente.
NON usare acqua calda sulle superfici in vetro fredde.



Proteggere le mani con guanti da lavoro



*La merce si deteriora per microbi e batteri.
Rispettare le norme igieniche e la catena del freddo per garantire la salute del consumatore*

Le operazioni di pulizia devono comprendere:

Passo	Denominazione	Descrizione
1	Lavaggio	sgrossatura, rimozione di circa il 97% dello sporco
2	Sanificazione	detergenza+disinfezione: - detergenza: eliminazione dello sporco visibile - disinfezione: eliminazione dei microorganismi patogeni rimasti dopo il lavaggio

3	Risciacquo
4	Asciugatura

21. 1 *Prodotti per la pulizia*

Usare	- acqua pulita, temperatura massima 30°C - panno morbido - detergenti delicati e neutri
Non usare detergenti	- alcol o prodotti simili per pulire le parti in metacrilato (plexiglas) - in polvere - con granuli - acidi e alcalini (candeggina, ammoniaca) - concentrati - di composizione chimica sconosciuta - prodotti abrasivi, solventi chimici/organici - spugnette abrasive, pagliette, utensili appuntiti - aggressivi, solventi (acido acetico, citrico ecc)

21. 2 *Indicazioni generali*

- Le superfici da pulire, l'acqua e i detergenti utilizzati per la pulizia devono avere una temperatura massima di 30°C.
- Asciugare le superfici con un panno morbido



ATTENZIONE!

Superfici delicate, vetri. Ammacature, graffi, corrosione, ferite, rottura dei vetri

NON dirigere il getto direttamente sulle superfici verniciate o plastificate

NON applicare i detergenti direttamente sulle superfici da pulire

NON usare dispositivi a spruzzo di vapore

NON usare troppa forza

NON dirigere il getto troppo vicino allo sporco, può provocare danno all'operatore e contaminare parti già pulite e l'ambiente.

evitare che i detergenti entrino in contatto con merce presente nelle vicinanze.

ATTENZIONE!

Prodotti per pavimenti. Vapori. Corrosione. Difficoltà respiratorie.

evitare il contatto, inalazione.

21. 3 *Pulire le parti esterne (Giornaliera / Settimanale)*

Pulire ogni settimana tutte le parti esterne del mobile. Vedi "Indicazioni generali" cap.20. 2.

21. 4 *Pulire le parti interne (Mensile)*

Rispettare i capitoli 20. 1 e 20. 2 e procedere come descritto:

Passo	Azione
1	togliere tutta la merce dal mobile
2	togliere tutte le parti mobili, come piatti da esposizione, grigliati, ecc.
3	lavare con acqua tiepida (max 30°C)
4	disinfettare con un detergente contenente un antibatterico
5	pulire bene la vasca di fondo, il gocciolatoio e la griglia di protezione dello scarico dell'acqua eliminando tutti i corpi estranei caduti attraverso la griglia di aspirazione sollevando la lamiera ventilatori
6	asciugare accuratamente con un panno morbido



Se ci sono formazioni di ghiaccio chiamare un tecnico frigorista specializzato.

21.5 Pulire il nido d'ape (ogni 6-8 mesi)

Passo	Azione
1	togliere la vite di fissaggio del supporto nido d'ape (Fig.22)
2	togliere il nido d'ape
3	rispettare i capitoli 20. 1 e 20. 2
4	rimontare il nido d'ape completamente asciutto <u>con la stessa angolatura</u>

21.6 Pulire materiali specifici

Materiale	Cosa fare	Cosa non fare
Vetri	<ul style="list-style-type: none"> • usare un panno morbido con detergente neutro o acqua tiepida (max 30°C) e sapone neutro • togliere subito con un panno asciutto ogni residuo d'acqua o detergente per impedire che il liquido raggiunga le guarnizioni, il telaio o le cerniere (porte a vetro) e la formazione di macchie. 	<p>NON usare acqua calda sulle superfici in vetro fredde, il vetro può frantumarsi e ferire l'operatore</p> <p>NON usare materiali ruvidi, abrasivi o raschietti metallici che possono graffiare le superfici in vetro</p> <p>NON usare panni sporchi</p>
Plastica (profili guarnizioni porte)	<ul style="list-style-type: none"> • usare un panno umido imbevuto di un detergente neutro • ripassare con un panno morbido imbevuto di acqua pura 	<p>NON usare cere, detergenti concentrati, contenenti petrolio, candeggina, spray per vetri, detergenti abrasivi, fluidi infiammabili.</p>
Alluminio	<ul style="list-style-type: none"> • usare un panno morbido con detergente neutro o acqua tiepida (max 30°C) e sapone • togliere subito con un panno asciutto ogni residuo d'acqua o detergente per impedire la formazione di macchie 	<p>NON usare detergenti acidi e alcalini (es. candeggina) che corrodono le superfici</p> <p>NON usare materiali ruvidi, abrasivi o raschietti metallici che graffiano l'alluminio</p> <p>NON usare dispositivi a spruzzo di vapore</p> <p>NON usare panni sporchi</p>
Legno	<ul style="list-style-type: none"> • usare un panno morbido con detergente neutro o acqua tiepida (max 30°C) e sapone • togliere subito con un panno asciutto ogni residuo d'acqua o detergente per impedire la formazione di macchie • prima di trattare tutta la superficie, provare su una zona limitata e nascosta e verificare che il detergente non danneggi la finitura o il colore 	<p>NON usare spray, detergenti acidi e alcalini (es. candeggina), soda e solventi che corrodono le superfici</p> <p>NON usare materiali ruvidi, abrasivi che graffiano le superfici</p> <p>NON usare dispositivi a spruzzo di vapore</p> <p>NON usare panni con superfici ruvide</p> <p>moderare l'uso del liquido detergente: un uso eccessivo causa infiltrazioni e quindi rigonfiamenti del legno</p>

21.7 Pulire l'acciaio inox

Alcune situazioni possono formare ossido sulle superfici in acciaio:

resti di ferro lasciati su superfici umide, calcare, detergenti a base di cloro o ammoniaca non risciaquati bene, incrostazioni o residui di cibo, sale-soluzioni saline, residui secchi di liquidi evaporati

Cosa fare **macchie e ruggine recenti:**

pulire con shampo o detergenti neutri usando una spugna o uno straccio.

Al termine eliminare ogni residuo di detergente, risciaquare molto e asciugare con cura le superfici.

macchie e ruggine vecchie:

usare sostanze chimiche per acciai inox con il 25% di acido nitrico o sostanze simili.

macchie e ruggine persistenti:

carteggiare con spazzola di acciaio inox, lavare con detergenti e asciugare con cura.



Questo intervento può provocare graffi sulla superficie dovuti al tipo di pulizia abrasiva. **NON** usare acido muriatico sulle superfici in acciaio inossidabile



ATTENZIONE! Pavimento scivoloso. Cadute.

Togliere dal pavimento ogni elemento come, spugne, stracci, residui d'acqua o detergente.



Togliere con cura ogni residuo di detergente o disinfettante .



Eeguire con cura la sanificazione, il risciacquo e l'asciugatura per evitare la diffusione di batteri nocivi .

21. 8 Ispezionare le parti

Terminate le operazioni di, sanificazione, risciacquo e asciugatura procedere come descritto:

Passo	Azione
1	verificare che tutte le parti siano perfettamente pulite e asciutte
2	verificare che non siano danneggiate o eccessivamente usurate
3	sostituire le parti usurate con parti nuove fornite solo dal costruttore
4	rimontare gli elementi completamente asciutti
5	ripristinare l'alimentazione elettrica

Una volta raggiunta la temperatura interna di funzionamento ricaricare il mobile con la merce.

22. Caricare il refrigerante



PERICOLO! Gas refrigerante. Scoppio. Asfissia, alterazione del ritmo cardiaco, ustioni da gelo, effetti anestetizzanti.

PRIMA DI QUALSIASI OPERAZIONE SVUOTARE COMPLETAMENTE L'IMPIANTO!



AVVERTIMENTO! INCENDIO. Ustioni. Soffocamento

NON usare fiamme libere e strumenti elettrici vicino ai gas



Solo tecnici specializzati possono ricaricare il refrigerante e intervenire sul circuito del gas secondo il Regolamento Europeo UE 517/2014

Verificare la perfetta tenuta del circuito del refrigerante

Usare solo ricambi originali omologati



Per la carica del refrigerante vedi libretto d'impianto.

23. Smantellare il mobile



Questo mobile è costituito per il 75% da materiali riciclabili

Preparazione

- recuperare il refrigerante
- asportare l'olio lubrificante

Obblighi

- smantellare il mobile in conformità alla normativa sulla gestione dei rifiuti prevista nei singoli paesi e nel rispetto dell'ambiente in cui viviamo
- secondo la Legislazione in vigore questo mobile è considerato come rifiuto pericoloso, rientra nell'obbligo di raccolta separata e non può essere trattato come rifiuto domestico né essere conferito in discarica
- consegnare i componenti del circuito di refrigerazione integri nei centri specializzati per il recupero del refrigerante



tutte queste operazioni come il trasporto ed il trattamento dei rifiuti devono essere eseguite solo da tecnici specializzati e autorizzati.

Responsabilità l'utilizzatore deve consegnare il mobile da smantellare, al centro di raccolta specificato dall'Autorità locale o indicato dal costruttore per il recupero e il riciclo dei materiali.

Il mobile è composto da	Materiale	Componenti
	Tubo in ferro	
Rame, Alluminio		circuito frigorifero, impianto elettrico, telaio porte
Lamiera zincata		basamento motore, pannelli inferiori, pannelli verniciati, struttura base, ripiani, vassoi
Poliuretano espanso (CO ₂)		isolamento termico
Vetro temprato		porte
Legno		telai laterali, vasca schiumata
PVC		paracolpi
Polistirolo		spalle termoformate
Policarbonato		protezione lampade

24. Garanzia

Il Compratore può usufruire della garanzia offerta dal Fornitore solo se osserva scrupolosamente quanto indicato nel presente manuale in particolare se:

- opera sempre nei limiti d'impiego del mobile
- esegue sempre una costante e diligente manutenzione
- autorizza all'uso della macchina operatori e tecnici addestrati allo scopo e di provata capacità e attitudine (vedi cap.4-5-6)

Condizioni **Italia:** salvo convenzioni personalizzate le macchine sono garantite, solo se nuove di fabbrica, per un anno dalla data di spedizione con esclusione delle parti elettriche e di quelle connesse. Entro tale periodo verranno sostituiti o riparati gratuitamente i componenti che a insindacabile giudizio dei nostri tecnici saranno ritenuti difettosi. Per qualsiasi altro dettaglio sulle condizioni di garanzia vedere le condizioni di vendita.

Esteri: vedere gli accordi presi con i rispettivi dealer o area manager.



L'inosservanza delle prescrizioni contenute in questo manuale farà decadere la garanzia.



25. Parti di ricambio



Impiegare solo parti di ricambio originali

- sostituire i componenti prima che siano logorati dall'uso per evitare danni a persone e cose
- eseguire i controlli periodici di manutenzione previsti dal contratto

26. Risoluzione dei problemi (Toubleshooting)

Problema	Possibili cause	Possibili soluzioni
Il mobile si arresta o non parte	• black-out elettrico	• verificare la causa del black-out
	• interruttore generale spento	• accendere l'interruttore
	• spina staccata	• reinserire la spina
	• intervento di protezioni (fusibili, interruttori magnetotermici/differenziali)	• verificare la pulizia del condensatore
	• controllore elettronico guasto	• sostituire il controllore
	 una volta ripristinata l'alimentazione elettrica, verificare che tutte i dispositivi elettrici del negozio possano riavviarsi senza provocare l'intervento delle protezioni di sovraccarico, in caso contrario modificare l'impianto per differenziare l'avviamento dei vari dispositivi	
	 Se non si ripristina l'alimentazione elettrica in breve tempo riporre la merce in una cella frigorifera per mantenere la temperatura di conservazione.	
Il mobile non raffredda a sufficienza	• è in fase di sbrinamento	• attendere la fine dello sbrinamento (~ 30min)
	• le prese d'aria sono ostruite	• liberare le prese d'aria
	• il carico non è uniformemente distribuito	• ricaricare la merce in modo ordinato (Fig.13)
	• il mobile è vicino a correnti d'aria o fonti di calore	• verificare la posizione del mobile nel negozio cap.12
	• il mobile non è in bolla	• livellare il mobile vedi cap.12
	• evaporatore ghiacciato	• scongelare
Il mobile è rumoroso	• viti e bulloni non serrati	• serrare viti e bulloni
	• il mobile non è in bolla	• livellare il mobile cap.12
Condensa	• scarse condizioni ambientali	• verificare la posizione del mobile nel negozio cap.12
	• scarsa circolazione dell'aria	• verificare il funzionamento delle ventole e i collegamenti elettrici
	• le resistenze riscaldanti dei vetri non funzionano	• verificare i collegamenti elettrici
	• i vetri non sono chiusi bene	• verificare il funzionamento delle resistenze
La temperatura del mobile è eccessiva o insufficiente	• scarse condizioni ambientali	• chiudere bene i vetri
	• la temperatura dell'aria di uscita non è a norma	• verificare la posizione del mobile nel negozio cap.12
		• verificare il funzionamento della ventola dell'evaporatore
		• verificare i collegamenti elettrici e la tensione di ingresso
		• le ventole sono installate al contrario verificare e ripristinare la direzione del flusso d'aria
		• verificare che il plenum della ventola sia sufficiente e senza impedimenti
	• verificare che la pressione di aspirazione rispetti le specifiche di fabbrica	
	• il mobile sta scongelando.	• verificare le impostazioni di scongelamento
		• verificare che l'aspirazione non sia ostruita
	• il condensatore o l'evaporatore stanno gelando.	
• il condensatore o l'evaporatore sono ostruiti o sporchi.	• procedere alla pulizia	
• il carico non è uniformemente distribuito	• ricaricare la merce in modo ordinato (Fig.13)	

Perdite d'acqua, cattivo odore	<ul style="list-style-type: none"> • gli scarichi del mobile sono ostruiti o danneggiati • la vaschetta di raccolta acqua non è sigillata bene • la vaschetta di raccolta acqua trabocca • mancano le giunzioni tra i mobili in canale o non sono sigillate bene 	<ul style="list-style-type: none"> • liberare lo scarico • riparare o sostituire gli scarichi • sigillare in modo corretto • verificare il collegamento elettrico alla resistenza di evaporazione • verificare il funzionamento della resistenza di evaporazione • installare e sigillare le giunzioni
Presenza di brina o ghiaccio	<p>nel mobile</p> <ul style="list-style-type: none"> • le ventole non funzionano nell'evaporatore • rottura resistenze • distacco sonda Sdef • correnti d'aria che modificano la circolazione dell'aria refrigerata 	<ul style="list-style-type: none"> • verificare i collegamenti elettrici • verificare l'areazione del negozio

I in tutti i casi non descritti o dove non è possibile risolvere il problema con queste indicazioni, chiamare il più vicino centro di assistenza autorizzato.

27. Indicazioni di montaggio/smontaggio



PERICOLO! Parti in tensione. Elettrocuzione. PRIMA DI QUALSIASI OPERAZIONE TOGLIERE L'ALIMENTAZIONE ELETTRICA!



Rispettare i capitoli 1-2-3-4-5



Proteggere le mani con guanti da lavoro

27.1 Lampada a fluorescenza

Procedura

1. togliere la copertura in policarbonato
2. ruotare la lampada di circa 90° (fino allo scatto) ed estrarla dal portalamapada
3. rimontare la copertura in policarbonato

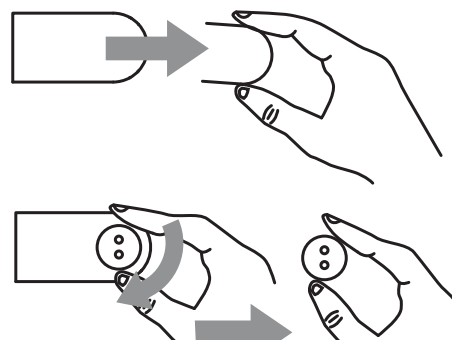

27.2 Lampada tetto

Procedura

1. forzare con un cacciavite la molla supporto lampada come indicato
2. estrarre la lampada
3. sostituire la lampada con una identica

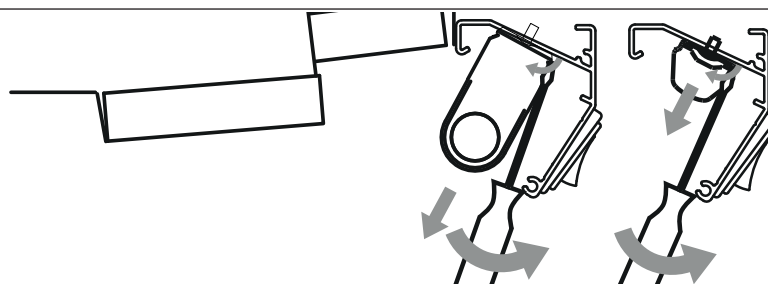

Italiano

27.3 Lampada per ripiano**Procedura**

1. forzare con un cacciavite il supporto lampada come indicato
2. estrarre la lampada

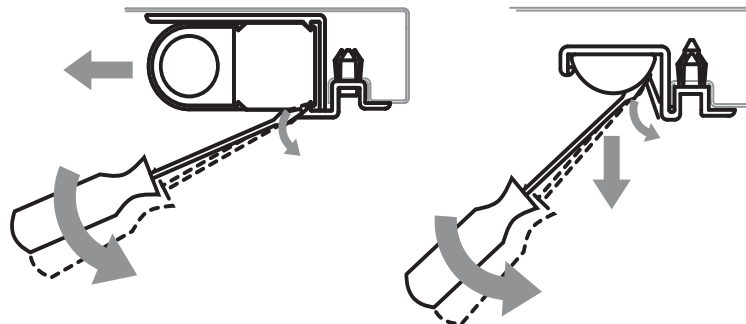
**27.4 Assieme lampada tetto****Procedura****Lampada a fluorescenza e LED**

1. forzare con un cacciavite il supporto lampada come indicato
2. estrarre l'assieme lampada
3. sostituire l'assieme lampada

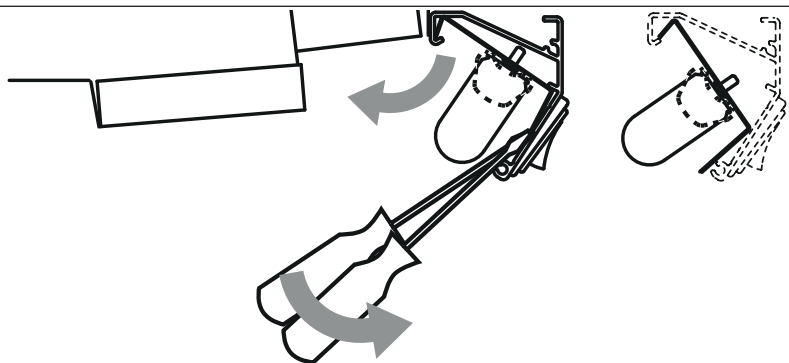
**27.5 Assieme lampada per ripiano****Composizione****A - Lampada a fluorescenza**

1	lampada
2	supporto lampada

B - LED

1	LED
2	supporto LED

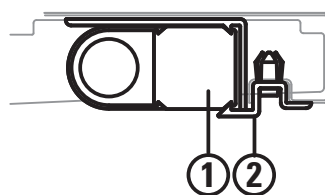
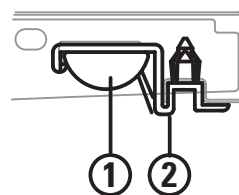
A**B****Procedura****Lampada a fluorescenza**

1. agganciare la lampada nel supporto
2. inserire i perni nei fori del portaprezzi del ripiano
3. bloccare il supporto sul ripiano infilando le spine sui perni del supporto lampada come indicato

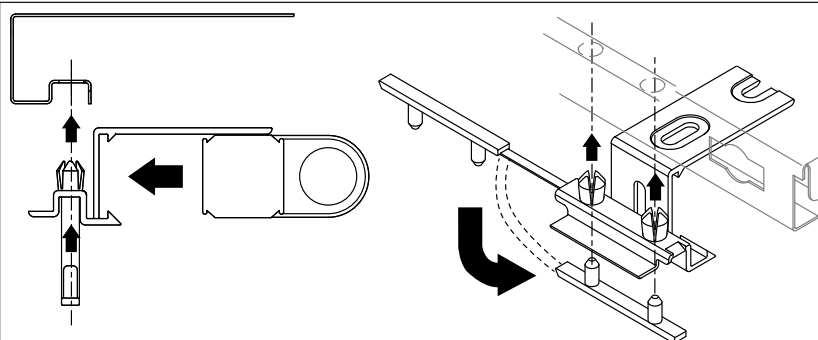

Lampada a LED

1. agganciare la lampada nel supporto
2. inserire i perni nei fori del portaprezzi del ripiano
3. bloccare il supporto sul ripiano infilando le spine sui perni del supporto lampada come indicato

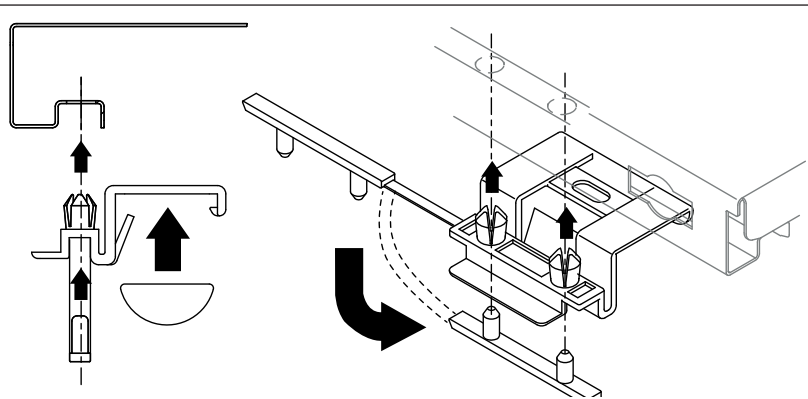

27. 6 Come raggiungere il trasformatore lampade led

1. con un cacciavite togliere la lampada led



NON forzare



Per sostituire il trasformatore:

1. togliere le viti fissaggio trasformatore
2. sostituire il trasformatore



27. 7 Togliere la griglia di aspirazione

1. prendere la griglia con due mani
2. tirare verso l'alto



27.8 Come raggiungere lo scarico acqua**Procedura**

1. togliere il ripiano vasca		
2. togliere le viti di fissaggio della lamiera portaventilatori 3. togliere la lamiera portaventilatori		
4. togliere il filtro dello scarico dell'acqua 5. accedere allo scarico		

27.9 Come raggiungere il ventilatore**Procedura**

1. togliere il ripiano vasca		
2. togliere la vite fissaggio griglia ventilatore 3. aprire la griglia		

<p>Per sostituire il ventilatore: 1. togliere le viti fissaggio ventilatore 2. sostituire il ventilatore</p>	
--	--

27. 10 Come raggiungere la valvola termostatica

Procedura

<p>1. togliere il ripiano vasca</p>		
<p>2. togliere le viti di fissaggio della lamiera portaventilatori 3. spostare la lamiera ventilatori</p>		
<p>posizione valvola termostatica</p>		













Al termine delle operazioni di manutenzione/pulizia rimontare le parti seguendo le procedure al contrario.

Al termine del montaggio ripristinare l'alimentazione elettrica.

Installation and Operation Manual

CONTENTS

ILLUSTRATIONS	1
Technical data	9
1. Safety messages	36
2. Safety labels affixed to the cabinet	36
3. Personal protective equipment	36
4. Prohibitions and provisions	36
4.1 For the cabinet	37
4.2 For the goods	37
4.3 For the environment	37
4.4 For use	38
5. Residual risks, personal protective equipment (PPE) and emergency situations	38
6. Purpose of the manual/Field of application - Subjects concerned	38
7. Description of the cabinet - Intended use (Fig.1)	39
8. Applied standards, certifications, declaration of conformity	40
9. Identification - Rating Plate	41
10. Energy label Fig.3	41
11. Transport 	42
12. Storage	42
13. Installation, environmental conditions, first cleaning 	43
14. How to join the cabinets (Fig.26)	44
15. Electric connection 	44
16. Control and adjustment of the temperature 	45
17. Cabinet loading 	46
18. Defrosting and water drainage (Fig.25)	46
18.1 Draining the water	46
19. Lighting	46
20. Night blind (optional)	46
21. Maintenance and cleaning 	47
21.1 Cleaning products	48
21.2 General information	48
21.3 Cleaning of the outer parts (Daily / Weekly)	48
21.4 Clean the internal parts (Monthly)	48

21.5	Clean the honeycomb (every 6-8 months)	48
21.6	Clean specific materials	49
21.7	Clean the stainless steel	49
21.8	Inspect the parts	50
22.	Load the refrigerant 	50
23.	Dismantle the cabinet 	50
24.	Warranty	51
25.	Spare parts	51
26.	Troubleshooting 	51
27.	Assembly/disassembly instructions 	53
27.1	Fluorescent bulb	53
27.2	Roof bulb	53
27.3	shelf lamp	53
27.4	Ceilig bulb assembly	53
27.5	Shelf bulb assembly	54
27.6	How to reach the transformer of the LED lamps	54
27.7	Remove the suction grid	54
27.8	How to reach the water drain	55
27.9	How to reach the fan	55
27.10	How to reach the thermostatic valve	56

Annexes of the counter

Counter data sheet - product conformity - product label - probe layout - wiring diagrams direction for installation and use - channel combination Kit - Declaration of conformity



To download the manual, go to www.arneg.it and click on “**Download area**”.

To find the information available in the European database EPREL:

- go to www.arneg.it,
- click on “declaration of conformity” in the footer,
- enter the serial number you find on the energy label attached to the cabinet (fac-simile Fig.3.pos.III) or on the rating plate attached to the cabinet (fac-simile Fig.2).

1. Safety messages

Below are the safety messages provided in this manual



DANGER!

It indicates a hazardous situation that, if not avoided, leads to death or severe injuries.



WARNING!

It indicates a hazardous situation that, if not avoided, leads to death or severe injuries.



CAUTION!

It indicates a hazardous situation that, if not avoided, leads to mild injuries.

2. Safety labels affixed to the cabinet

There are safety symbols on the cabinets bring the hazards and precautions to the attention of the operators and technicians.

	risk of live voltage and electrocution		danger of moving parts (fans)
	equipotentiality		exact introduction points of the forklift brackets, see (chapter 10)

3. Personal protective equipment

Below is the Personal Protective Equipment (PPE) mandatory for the technicians authorized to intervene on the cooling cabinet

	safety goggles		safety footwear
	safety gloves		clothing, overall

4. Prohibitions and provisions



DANGER! Live parts. Electrocution.

REMOVE THE ELECTRIC POWER SUPPLY BEFORE ANY OPERATION!



WARNING! Gas leak Intoxication. Unplug the cabinet via the master switch upstream of the cabinet.

Do NOT stay in the room where the cabinet is located if it is not appropriately ventilated.

WARNING! FIRE Burns Asphyxia

follow the evacuation procedure effective in the event of a fire

unplug the cabinet via the master switch upstream of the cabinet.

do not use water to extinguish the flames, but dry extinguishers only.



Carefully read the manual to find out how to avoid accidents and use the cabinet correctly

Liability

The manufacturer is not liable for:



- improper, incorrect and unreasonable use of the cabinet
- incorrect installation not performed in accordance with the norms indicated
- interventions carried out by unqualified/untrained personnel
- defects in the electrical power supply
- severe maintenance and cleaning provided
- use of accessories that are not provided nor authorized by ARNEG S.p.A.
- unauthorized modifications and interventions
- use of non-original spare parts
- non compliance with instructions

Any other use or modification that is not indicated in this manual or not authorized by ARNEG S.p.A. are dangerous, void the warranty and invalidates the declaration of conformity provided by the Machinery Directive 2006/42 CE.

4. 1 For the cabinet

Provisions	Prohibitions
<ul style="list-style-type: none"> • the refrigerated cabinet preserves the temperature of goods, it does not reduce it • use the cabinets only indoors • the cabinets are designed to preserve/display only fresh foodstuff, frozen, both cooked and pre-cooked (hot meals) • operations inside the electrical panel are reserved to qualified staff only 	<p>DO NOT remove protections or panels that require the use of tools in order to be removed.</p> <p>DO NOT remove the cover of the electrical panel</p> <p>DO NOT obstruct the air inlet/outlet passages</p>

4. 2 For the goods

Provisions	Prohibitions
<ul style="list-style-type: none"> • introduce the goods already cooled at the temperature that complies with the cooling chain • check at least twice a day, weekend included, that the temperature of the cabinet and the goods is maintained • load the cabinet so that the goods from a longer time is sold before the newly received goods (stock rotation) • load the cabinet in order observing capacity limitations • use containers suitable for preserving the goods • regularly check the operation of automatic defroster (frequency, duration, air temperature, restoration of normal operation etc.) 	<div style="display: flex; flex-direction: column; gap: 10px;"> <div style="display: flex; align-items: center;">  <div style="background-color: #d3d3d3; padding: 5px;"> <p>DANGER!: flammable propellant. Explosion DO NOT introduce spray aerosols</p> </div> </div> <div style="display: flex; align-items: center;">  <div style="background-color: #d3d3d3; padding: 5px;"> <p>ATTENTION!: failure/breakage. slipping/crashing goods, injury. DO NOT store beverages on glass shelves.</p> </div> </div> <p>DO NOT introduce:</p> <ul style="list-style-type: none"> - heated products - drugs - fishing bait <p>DO NOT overload the cabinet</p> <p>DO NOT place goods on cabinet's roof</p> </div>

4. 3 For the environment

Provisions	Prohibitions
<ul style="list-style-type: none"> • room temperature and humidity should not exceed the specified values • maintain the maximum efficiency of the air-conditioning, heating and ventilation systems of the point of sale • the speed of air inside the room in the vicinity of cabinet openings should NOT exceed 0.2 m/s • protect the goods against sunlight 	<ul style="list-style-type: none"> • Avoid having air currents or the output from the air conditioning system aimed directly towards unit openings. • Limit the temperature of the irradiating surfaces that are present in the sales area, for example, by insulating the ceilings.

4. 4 For use

Provisions	Prohibitions
<ul style="list-style-type: none"> • work with caution and diligence. • always use the PPE (personal protective equipment) provided chap3. • perform maintenance on a regular basis. • all interventions needed on the cabinet should be performed by a specialized technician. • check the outflow of water that ensues to the defrost (free the drips, clean any filters, check the siphons, etc.). • dispose of the defrost water, or that used for washing, in the sewer system or water treatment plant compliant with legislation in force, the water can come into contact with pollutants due to: <ul style="list-style-type: none"> - nature of product, - any residue; - accidental breakage of packaging containing liquids - use of improper detergents. 	<div style="background-color: #f0f0f0; padding: 5px;"> HAZARD! live parts. Electrocutation. DO NOT use/touch the cabinet with wet or damp hands and feet. ATTENTION!: failure/breakage. Injury. DO NOT walk on cabinet's roof (Fig.17). </div> <div style="background-color: #f0f0f0; padding: 5px; margin-top: 5px;"> High temperatures. Overheating of the goods: DO NOT use spotlights with incandescence lamps aimed on the cabinet. </div> <p>DO NOT climb onto the bumper rail or the cabinet(Fig.16) use of the cabinet IS PROHIBITED to:</p> <ul style="list-style-type: none"> • do not allow children to play with the cabinet • staff: <ul style="list-style-type: none"> - with reduced sensorial and metal disability - without experience or knowledge on how to use the cabinet - persons who cannot safely use the unit without supervision or instructions. - who are not sober or are under the effect of narcotics.

5. Residual risks, personal protective equipment (PPE) and emergency situations

Residual risks that cannot be eliminated through redesign, construction techniques and accident prevention:

Risks	Risk reduction
<p>due to:</p> <ul style="list-style-type: none"> - protruding parts - suspended loads (loading/unloading phase) - electrical power cables; - accumulation of electrostatic charges - moving parts - load falling from the structure, - access inside the cabinet (e.g. by climbing on the front side) 	<ul style="list-style-type: none"> • wear suitable clothing (free of loose parts) • use Personal Protective Equipment 3: <ul style="list-style-type: none"> - accident prevention footwear - cut-resistant gloves - cut-resistant clothing for the body (apron with bib, leg protection, etc.) - glasses for protection against splinters - safety helmet • check equipotential connection • prohibits behaviour that is not suitable with warnings, signals etc. (to be provided by the Customer)

Follow the instructions in this manual to use the cabinet correctly and prevent injuries and damages.



You can still check emergency situations for which you should use the experience of the operator/engineer, and it must never compromise your own and others' safety by performing risky or hasty manoeuvres.

6. Purpose of the manual/Field of application - Subjects concerned



Carefully read the manual to find out how to avoid accidents and use the cabinet correctly

This manual contains general information on the line of refrigerated cabinets Lisbona 2 manufactured by ARNEG S.p.A. and the instructions deemed necessary for its proper functioning.

Addressees The manual is divided into chapters. Each chapter is intended to a specific professional operation:

QUALIFIED OPERATOR 

qualified person instructed to perform operation, adjustment, cleaning, and maintenance of the cabinet.

EXPERT TECHNICIAN 

technician trained and authorised by the body indicated in the contract (manufacturer/dealer/distributor) to perform: installation, extraordinary maintenance, repair, replacement and servicing, aware of the risks they may be exposed to and able to take all the measures to protect themselves and others, minimising damage with respect to the risks that the interventions entail.

For each figure are defined the skills required to operate on the cabinet in safe conditions.

 *Where not specified, the chapter regards both subjects described.*

Casing The manual should be preserved:

- by specifically assigned staff
- In a suitable place, known to all the employees assigned to maintenance, to be consulted at any time.

If handed over to third parties:

- deliver the manual to any new user or owner
- provide appropriate communication to the manufacturer.

If the manual gets lost or damaged, ask a copy to the manufacturer.

-  - *The manual must be considered a part of the cabinet and must be stored during its entire lifetime.*
- *the original language of the manual is Italian, which is the only official language.*
 - *The manufacturer is not responsible for translations into other languages that do not respect the original meaning.*
 - *The contents of the present manual represent the state of the art and technology used to manufacture the cabinet that were valid at the time the cabinet described was placed on the market; it therefore cannot be considered outdated if subsequent updates are made tied to new norms or know-how.*
 - *carefully read the manual before use and instruct the persons appointed to the various operations (transport, installation, maintenance, etc.), each in accordance to his responsibility based on the indications reported.*
 - *this documentation CANNOT in any way make up for cultural or intellectual deficiencies of the personnel that interacts with the cabinet.*

7. Description of the cabinet - Intended use (Fig.1)

Addressees The cabinet is intended to be used by qualified personnel, instructed and trained by the employer to its use and concerning the risks that it can entail.

Intended use Lisbona 2 is a line of wall-mounting cabinets suitable for the preservation and self-service sale of cold cuts, dairy products, fruits and vegetables, pre-packed fruit & veg and meat.

Liability The Client or employer assumes full responsibility regarding the qualification and mental and/or physical state of the employees assigned to use and service the cabinet.



DANGER! Live parts. Electrocution.
The norms and laws in force must be complied with during installation and use.

English

8. Applied standards, certifications, declaration of conformity

The refrigerated counters described in this manual meet the essential safety, health and protection requirements set out by the following European directives:

	European Directive	Standards applied	Legislation of United Kingdom
Machinery	Machinery Directive 2006/42/EC	ISO/TR 14121: 2012; EN ISO 12100: 2010; EN 378-2: 2016; EN 378-1: 2021; EN 378-4: 2021; EN 60079-10-1: 2016; EN 60335-1: 2013; EN 60335-2-89/A2: 2019-06;	Regulations 2008 for the supply of machinery (safety)
EMC	Electromagnetic compatibility 2014/30/EU	EN 61000-3-2: 2019; EN 61000-3-3: 2020; EN 61000-3-11: 2020; EN 55014-1: 2019; EN 55014-2: 2016	Electromagnetic Compatibility Regulation 2016
RoHS	RoHS Directive 2011/65/EC (restricted use of certain hazardous substances in electrical and electronic equipment)	EN 50581: 2012	Regulations 2012 (restricted use of certain hazardous substances in electrical and electronic equipment)
Ecodesign and hot-water boilers Directive	Directive 2009/125/EC Regulation implementing EU 2019/2024 (ecodesign specification for refrigeration appliances with direct sales function)	EN ISO 23953-2: 2016	Ecodesign for energy-related products and energy information. 2010 Standards as reflected in UK law and subsequent modifications



Compliance with the requirements and standards are present in the generic facsimile of the Declaration of Conformity at the end of this manual.

These models are excluded from the scope of the Directive 2014/68/EU in accordance with article 4 paragraph 3 (and/or article 1 paragraph 2 letter f).

The performance of these refrigerated counters was determined through tests conducted in compliance with the standard **EN ISO 23953** in the environmental conditions that correspond to climatic class 3 (25°C, 60% R.H.) see table:

Climatic Class of the testing chamber	Temperature dry bulb	Relative Humidity	Dew point	Weight of water vapour in dry air
	°C	%	°C	g/kg
0	20	50	9.3	7.3
1	16	80	12.6	9.1
2	22	65	15.2	10.8
3	25	60	16.7	12.0
4	30	55	20.0	14.8
6	27	70	21.1	15.8
5	40	40	23.9	18.8
7	35	75	30.0	27.3
8	23.9	55	14.3	10.2

The weight of water vapour in dry air is one of the main points that affect the performance and power consumption of the counters.

The safety test is carried out in accordance with standards **IEC EN 60335-2-89** at an ambient temperature of 32°C +/-2°C.

Declaration of conformity

A copy of the conformity statement is annexed to the counter.

If the original copy of the Declaration of Conformity supplied with the unit is lost, download a copy by filling out the form found in the footer of the home page of the website www.arneg.it under "EU compliance".

9. Identification - Rating Plate

The serial plate with all the technical specifications (Fig.2) is affixed to the side of the cabinet:

N°	Name
1	name and address of the manufacturer
2	name and length of the cabinet
3	code of the cabinet
4	serial number of the cabinet
5	supply voltage
6	power supply frequency
7	operating current consumption
8	operating electrical power absorbed in the refrigeration phase (fans+hot wires+lighting)
9	operating electrical power absorbed in the defrosting phase (armoured heaters+hot wires+ fans+lighting)
10	lighting power (where included)
11	usable display surface
12	type of refrigerant fluid used by the system to operate
13	weight of refrigerant gas loaded in every system (only for cabinets with a built-in motor)
14	environmental climatic class and temperature of reference
15	class of protection against humidity
16	number of the job order based on which the cabinet has been manufactured
17	number of purchase order based on which the cabinet has been put in production
18	year of manufacture of the cabinet
19	heating capacity
20	QR code
21	EAC marking



For assistance , contact the manufacturer:

- the product name (2); the serial number (4); the job order number (16)

UNDER NO CIRCUMSTANCES remove the serial plate

10. Energy label Fig.3

According to the EU Regulation 2019/2018 this product is a refrigeration appliance with a direct sales function, therefore it must have an energy label.

The information on the label refers to precise configurations.

Any configuration other than the one presented could result in a significant change in the energy class information. The energy class ranges from A to G, where A represents a very efficient product with low energy consumption and G represents a product with lower efficiency and higher energy consumption.

Below is an explanation of the information on the label:

I	QR code, leads to the model values in EPREL
II	supplier's trade mark or name
III	supplier model identifier
IV	energy efficiency class from A to G
V	energy efficiency class, determined in accordance with Annex II
VI	AE in kWh per year, rounded to the nearest integer
VII	sum of the exposure surfaces at operating temperatures for refrigeration expressed in square metres (m ²) and rounded to two decimal places.
VIII	temperature range reached by the cooled products: at the top the maximum value of the warmest product; at the bottom the minimum value of the coldest product
IX	sum of the exposure surfaces at operating temperatures for freezing, expressed in square metres (m ²) and rounded to two decimal places

X	temperature range reached by frozen products: at the top the maximum value of the warmest product; at the bottom the minimum of the highest value of all products
XI	number of this regulation

For more details see the European Energy Labelling Product Register EPREL or contact our sales offices.

 *Corner modules are not subject to energy labelling.*

11. Transport

 **WARNING! Heavy object. Crushing**
The handling area should be free of persons and objects.

 The loading-unloading operations must be performed by qualified personnel that are able to verify weights, the exact points for lifting (without piping, cables, electrical panels, etc.) and the most suitable means, both in terms of safety and lifting capacity.

The cabinets come with a frame-platform in wood fixed to the base for their displacement with forklifts.

Features of the forklift stacker crane Use a forklift:

- with suitable specifications in compliance with applicable standards
- **NOT** worn/damaged
- manual or electrical suitable for lifting the cabinet, with a nominal capacity greater than or equal to 1000 kg
- with compliant and **NON** worn cables

Safe handling (how to proceed)

- make sure there are no foreign objects within the handling area
- always place the lifting brackets in the indicated points(Fig.5)
- always introduce the brackets completely
- balance the weight of the unit so as to ensure that the load remains balanced (Fig.4)

 **WARNING! Heavy object. Crushing**
Observe the indications regarding safe handling

 Dragging. seizure/deformations/tearing
DO NOT drag/push the cabinet
DO NOT use the glass panels for attachment/support/grip
Observe the indications regarding safe handling

 **DO NOT** use transportation procedures other than those indicated

12. Storage

Remedy

- the cabinets must be stored indoors, with a temperature ranging between -25°C and +55°C and a humidity between 30% and 90%.
- before storing the cabinets, check that the packing is intact and that it does not display defect that may compromise preservation of the cabinets.

What to avoid

 UV rays. Permanent deformation of plastic materials /damage of cabinet parts.
DO NOT store the cabinets in uncovered areas exposed to atmospheric agents and to direct sunlight.

13. Installation, environmental conditions, first cleaning



WARNING!
Before carrying out any operation take all possible precautions to prevent injury to the operator, use the individual Personal Protection Equipment provided



Installation is reserved to technicians trained and authorized by the body specified in the contract (manufacturer/dealer/distributor)



- It is the responsibility of the customer to provide the installation area
- Changes to the setup described here must be authorized by ARNEG S.p.A.

The cabinet can be delivered packed as follows:

- with frame in wood fixed to the base and nylon casing blocked by straps (standard) (Fig.7).
- with a cardboard casing (on request) (Fig.8)
- with wooden crate (on request) (Fig.9)

The installation area should

- comply with the local standards in force
- comply with the environmental climatic class 8
- have a floor able to support the weight of the cabinet
- be equipped with a switch with automatic protection against short circuits, earth discharge and leakage circuit between the electric power line and the cabinet
- provide the space required for correct ventilation, use and maintenance

Conditions environmental For the cabinet to work properly, the room temperature and relative humidity must not exceed the limits of a climate class 3 (+25°C; R.H. 60%) according to the standard EN-ISO 23953 - 2.

Cabinet delivery

- make sure the packing is intact and that it does not display readily apparent damages;
- carefully perform the unpacking operation in order not to damage the cabinet;
- check that cabinet components are intact
- should you notice any damage immediately inform the manufacturer

Installation procedure (Fig.6)



carefully examine the installation area, eliminating any danger to the operator;
remove the package only if the cabinet is placed in the operation area

Step	Action
1	lift the cabinet safely
2	use suitable scissors to cut the clip tightening straps-A-
3	remove the clips and the frame
4	lower and place the cabinet in the area of use
7	adjust the horizontal position of the cabinet using a spirit level (Fig.10)
8	check that all feet are into contact with the floor
9	level the cabinet both in front and back



Install maximum 3 cabinets within the same power supply and cooling line
Should you need to move the cabinet, the latter must be levelled again.
Incorrect levelling



To mount/unmount the back panels rotate the fastener B(Fig.21)

What to avoid**DO NOT install the cabinet (Fig.12):**

- in areas at risk of explosion
- in open air and therefore subjected to atmospheric agents;
- near heat sources (direct sunlight, heating systems, incandescence lamps, etc.)
- in the vicinity of air currents (close to doors, windows, air-conditioning systems, etc.) that exceed a speed of 0.2 m/s

First cleaning

- gently remove the protective film, eliminate glue residues with suitable solvents
- use neutral products, dry with a soft cloth



DO NOT use alcohol to clean the methacrylate (Plexiglas) parts
DO NOT use abrasives or metal sponges



ATTENTION!: failure/breakage.
DO NOT walk on cabinet's roof (Fig.17).



CAUTION! Discarded packing parts. Injury.
Do not leave packing parts (nails, wood, staples, etc.) and tools used for the operation (pliers, scissors, etc.) in the working area.
These objects must be removed with appropriate means and taken to their respective collection places.



*For correct disposal, the package consists of:
Wood - Polystyrene - Polythene - PVC - Cardboard.*

14. How to join the cabinets (Fig.26)

Step	Action
1	Disassemble the shoulders (if present).
2	Position the cabinets side by side
3	Make sure the alignment pins 3-4-6 and the trough coupling 5 are inserted into their respective housings.
5	Attach the uprights with hook (Fig.27). Insert the Allen wrench supplied with the channel union kit into the hole made on the back panels.
4	Join the risers and the brackets A , using the screws supplied 1-2

Pos.	Name	Code
1	Screw TCEI M8x120	04711065
2	Nut M8	04230600
3	Alignment pin 4x80	02940652
4	Alignment pin 10x60	02047000
5	Trough coupling	01334013
6	Hook alignment pin	02040256

15. Electric connection

DANGER! Live parts. Electrocutation.
REMOVE THE ELECTRIC POWER SUPPLY BEFORE ANY OPERATION!
ensure that the casing does not come into contact with the electrical panel



Provide a suitable grounding system!

I *The systems must be set up in accordance to the norms that regulate manufacture, installation, use, and maintenance foreseen by the norms in force in the country where the refrigeration system is installed.
To ensure normal operation, the maximum variation of the voltage must range between +/- 6% of the nominal value.*

Liability	Customer	provide a power line to the cabinet connection point.
	Installer	provide the anchoring devices for all the wires in input and output to/from the cabinet.
	ARNEG	ARNEG S.p.A. denies all liability with respect to the user or third parties for: <ul style="list-style-type: none"> - damages caused by failures or malfunction of the systems installed upstream of the cabinet - damages to the cabinet due to causes arising directly from malfunction of the electrical system

Power power supply

- the supply lines of the electric energy should meet the requirements of power consumption of the cabinet chap.9.
- check that the power line:
 - has wires with suitable cross section
 - is protected against over-current, overload and dispersions toward earth in accordance with the rules in force

Automatic safety switches

- protect the upstream cabinets with omnipolar circuit breakers with suitable characteristics that will also have the function of master switches for cutting off the line
- instruct the operator on the position of the switches to be reached quickly in case of EMERGENCY



DANGER! Live parts. Short circuit Electrocutation
The automatic magneto-thermal switches must be such that they do not open the circuit on the neutral, without simultaneously opening on the phases and, in any case, must allow complete disconnection in conditions of category III overvoltage.

Before connected

- consult the wiring diagrams annexed to the cabinet
- make sure that the rating plate data matches the characteristics of the electrical system to which the cabinet must be attached.
- check that power supply voltage is the one reported on the rating plate.
- remove all metallic objects worn: rings, watches, bracelets, earrings, etc.



DANGER! Live parts. Short circuit Electrocutation
Check that the attachments of the lighting systems (floors, roof, ceiling) are properly inserted and locked into their housings to avoid disconnections during cleaning and maintenance operations, that may cause harmful electric shocks.

- proceed with wiring

I *If the electrical supply is interrupted, the electrical equipment of the shop will not restart, triggering the overload protection devices; modify the system to differentiate the enablement of the various devices.*

16. Control and adjustment of the temperature

the cooling temperature is controlled by means of:
 digital solar thermometer(Fig.19); the electronic controller (optional) (Fig.20)

I *To change the set parameters of the controller, contact the manufacturer.*

17. Cabinet loading



max allowed capacity evenly distributed of tray: **350 kg/m²** (Fig.15)
max allowed capacity evenly distributed of shelves: **160 kg/m²** (Fig.13)

Remedy

- arrange the products in order and evenly (Fig.13)
- leave a 30 mm clearance between the goods and the top shelf (Fig.14)
- introduce products already cooled at the required storage temperature
- load the cabinet so that the goods from a longer time is sold before the newly received goods (stock rotation)
- on bent shelves, always use retainers

What to avoid

DO NOT obstruct/impede the flow of cooled air
DO NOT place goods on cabinet's roof (Fig.18)
NEVER introduce heated products
DO NOT obstruct the inlet of cooled air with: goods, price tags, price holders, decorations etc.
DO NOT climb on the furniture(Fig.16). Use a compliant ladder to reach the loading points.



*Arrange the goods without leaving empty spaces, to improve cabinet performance
First use up the goods that have been stored in the unit the longest before adding new arrivals (foodstuffs rotation).
The Customer should:
check that all operations have been performed in compliance with applicable regulations
use suitable communication tools to warn the consumers from climbing onto the cabinets*

18. Defrosting and water drainage (Fig.25)

Lisbona 2 is equipped with a simple-stop defrosting system (which stops the refrigeration cycle).

18. 1 Draining the water

Install a floor drain with a slight slope to avoid:

- unpleasant odours inside the cabinet
- dispersion of cooled air
- malfunction of the cabinet due to moisture

Procedure

- install a suitable siphon between the drain and the connection to ground
- hermetically seal the area of drainage to ground.



periodically check that hydraulic connections are perfectly efficient, contacting a qualified installer.

19. Lighting

Internal lighting of the unit is obtained through fluorescent lights.

The light switch is located on the aluminium ceiling Fig. 23



CAUTION! Accidental breakage of bulbs. Injury. Contamination of the goods.

- wear PPE
- cut off power supply to the cabinet
- remove all goods
- clean the cabinet as indicated in section 20.4
- load the cabinet with new merchandise
- restore electrical power supply.

20. Night blind (optional)



DANGER! Live parts. Electrocution.
REMOVE THE ELECTRIC POWER SUPPLY BEFORE ANY OPERATION!

To avoid low-temperature variations and ensure the hygiene of the goods over night, the cabinet can be equipped with manual/automated blinds.



Keep a clearance of 10 mm between the lower end of the blind and the suction plate.
DO NOT exceed this limit
DO NOT place the end on the suction plate

Installation procedure manual blinds	Step	Action
	1	Fix the blind supports A
2	Insert the flat pin in the blind A support.	
3	insert the fastening element B on the blind insert B + blind in support A	
4	turn B clockwise B until it clicks	



to lock the blind each time you turn it: turn the flat pin so that the word "UP" is facing upwards
a different position would release the automatic lock

Spring units load indicative chart	Manual blinds width (mm)	<1250	>1250
	Recommended preload with sheet rolled up (no. of windings)	20-30	25-30
	Sprin max load with the sheet rolled completely (no. of windings)	50	55

Installation procedure automated blind	Step	Action
	1	insert stopper F, turn it and lock it in housing D
2	insert the blind using pin G	
3	insert the opposite stopper, repeat step 1	

21. Maintenance and cleaning



DANGER! Live parts. Electrocution.
REMOVE THE ELECTRIC POWER SUPPLY BEFORE ANY OPERATION!
DO NOT wet, spray water or clean directly the electrical parts of the cabinet (fans, interior lighting, electrical cables etc.)
DO NOT touch the cabinet with wet or damp hands and feet.



CAUTION! Cold surfaces. Injuries, burning. Glass breakage.
 Wait for the glass parts to reach room temperature.
DO NOT use hot water on the cold glass surfaces.



Protect the hands with work gloves.



The products will damage due to germs and bacteria.
Compliance with Hygiene Standards and the cold chain is indispensable to guarantee the protection of the consumer's health.

The cleaning operations must include:

Step	Name	Description
1	Washing	roughing, removal of approximately 97% of the dirt)
2	Sanitization	cleaning+disinfection: - cleansing: removal of visible dirt - disinfection: removal of pathogenic micro-organisms that remain after washing
3	Rinsing	
4	Drying	

21. 1 *Cleaning products*

Best	<ul style="list-style-type: none"> - clean water at maximum temperature of 30° - soft cloth - mild and neutral detergents
Do not use alcohol-based	<ul style="list-style-type: none"> - cleaners or similar products to clean the parts in methacrylate (Plexiglas) - in powder - with granules - either acidic or alkaline (bleach, ammonia) - concentrates - with unknown chemical composition - abrasive products, chemical/organic solvents - abrasive sponges, scourers, sharp tools - aggressive solvents (acetic acid, citric acid etc.)

21. 2 *General information*

- The surfaces to be cleaned and the detergents and water used for cleaning must not exceed a maximum temperature of 30°C.
- Accurately dry with a soft cloth;



CAUTION!

Fragile surfaces, glass. Dents, scratches, corrosion, wounds, broken glass

DO NOT aim the jet directly at the varnished or plasticised surfaces

DO NOT apply the detergents directly onto the surfaces to be cleaned

DO NOT use steam cleaning equipment

Do not use excessive force

DO NOT bring the jet too close to the dirt. This may cause injury to the operator and contaminate parts that have already been cleaned, as well as the environment .

avoid detergents from coming into contact with nearby products.

CAUTION!

Floor products. Vapours. Corrosion Breathing difficulty.

avoid contact, inhalation.

21. 3 *Cleaning of the outer parts (Daily / Weekly)*

Clean all external parts of the cabinet every week See “General instructions” chap.20. 2.

21. 4 *Clean the internal parts (Monthly)*

Refer to chapters 20. 1 and 20. 2 follow the steps given:

Pitch	Action
1	remove all goods from the cabinet
2	remove all the removable parts, such as display dishes, grid trays, etc.
3	wash with lukewarm water (max 30°C)
4	disinfect using an antibacterial detergent.
5	carefully clean the bottom tank, the drip, and the grid that protects the water drain, eliminating all foreign bodies that have fallen through the suction grid lifting the sheet of the fans.
6	carefully dry using a soft cloth



Should you notice ice built up, call a specialized technician.

21. 5 *Clean the honeycomb (every 6-8 months)*

Step	Action
1	remove the screw that secures the honeycomb support (Fig.22)
2	remove the honeycomb

3	follow the steps given in chapters 20. 1 nd 20. 2
4	reassemble the honeycomb completely dry, <u>at the same angle</u>

21. 6 Clean specific materials

Material	Remedy	What to avoid
Glass	<ul style="list-style-type: none"> • use a soft cloth with a neutral detergent or soap and lukewarm water (max 30°C). • Immediately remove all traces of water and detergent with a dry cloth in order to prevent marks from forming and to prevent liquid from reaching the gaskets, frame, or the glass door hinges. 	<p>DO NOT use hot water on cold glass surfaces; the glass could crack and injure the operator.</p> <p>DO NOT use rough or abrasive materials or metal scrapers that could scratch the glass surfaces</p> <p>DO NOT use dirty cloths</p>
Plastic (door seal profiles)	<ul style="list-style-type: none"> • use a cloth soaked in neutral detergent • clean with a cloth soaked in clean water 	<p>DO NOT use waxes, concentrated detergents, which contain oil, bleach, glass cleaners, abrasive detergents or flammable fluids</p>
Aluminium	<ul style="list-style-type: none"> • Use a soft cloth with a neutral detergent or soap and lukewarm water (max 30°C). • Immediately remove all traces of water or detergent using a dry cloth in order to prevent marks from forming. 	<p>DO NOT use acid or alkaline detergents (e.g. bleach) which could corrode the surfaces</p> <p>DO NOT use rough or abrasive materials or metal scrapers that scratch the aluminium surfaces</p> <p>DO NOT use steam cleaning equipment</p> <p>DO NOT use dirty cloths</p>
Wood	<ul style="list-style-type: none"> • Use a soft cloth with a neutral detergent or soap and lukewarm water (max 30°C). • Immediately remove all traces of water or detergent using a dry cloth in order to prevent marks from forming. • before treating the entire surface, test on a small hidden area and verify that the cleaner will not damage the finish or color 	<p>DO NOT use spray cans, acid or alkaline detergents (e.g. bleach), soda or solvents which could corrode the surfaces</p> <p>DO NOT use rough or abrasive materials that could scratch the surfaces</p> <p>DO NOT use steam cleaning equipment</p> <p>DO NOT use rough cloths</p> <p>moderate the use of liquid detergent: overuse causes seepage and then swelling of the wood</p>

21. 7 Clean the stainless steel

Certain situations can cause the formation of rust on the surfaces in steel:

iron remains left on damp surfaces, limestone, chlorine or ammonia based detergents not rinsed properly, food incrustations or residues, salt-saline solutions, dry residues of evaporated liquids.

Remedy

recent stains and rust:

clean with shampoo or neutral detergents, using a sponge or a rag.

When finished, eliminate any detergent residue, rinsing abundantly and thoroughly drying the surfaces.

old stains and rust:

use chemical substances on the stainless steel that contain 25% of nitric acid or similar substances.

persistent stains and rust:

sand with a stainless steel brush, wash with detergent and dry thoroughly.



This intervention may however cause scratches to the surfaces due to the abrasive cleaning method. **DO NOT** use hydrochloric acid on stainless steel surfaces



CAUTION! Slippery floor. Falling.

Remove from the floor any items such as sponges, rags, waste of water or detergent.



Carefully clean any residue of detergent or sanitizer.



Carefully follow the sanitizing, rinsing and drying procedures to prevent proliferation of harmful bacteria.

21. 8 Inspect the parts

Once you have completed sanitizing, rinsing and drying, proceed as follows:

Pitch	Action
1	check that all parts are perfectly clean and dry
2	check that they are not damaged or too worn
3	replace worn parts with new ones provided by the manufacturer
4	install the parts perfectly dry
5	restore electrical power supply.

Once the internal operating temperature has been reached, it is possible to load the products.

22. Load the refrigerant



DANGER! Coolant gas Explosion Asphyxia, alteration of cardiac pace, frostbite, anaesthetic effects.

BEFORE ANY OPERATION EMPTY THE ENTIRE SYSTEM!



WARNING! FIRE Burns Asphyxia

NEVER use naked flames and electrical tools next to gas



Only specialist technicians may recharge the refrigerant or work on the gas circuit according to the European Regulation 517/2014

Check that refrigerant circuit is perfectly sealed

Only use original approved spare parts



To fill with refrigerant, refer to system user's manual.

23. Dismantle the cabinet



This product is made up by 75% of recyclable materials.

Preparation

- recover the coolant
- remove the lubricating oil.

Obligations

- dismantle the cabinet in accordance with the local laws on waste disposal and in respect of the environment in which we live
- this product is considered by the Legislature in force to be a dangerous waste and therefore its separate waste collection is obligatory and it cannot be treated as domestic waste nor assigned to a waste dump.
- take the intact parts of the refrigeration circuit to specialised refrigerant recycling centres



all these operations such as transportation and waste treatment must only be performed by specialist and authorised technicians

Liability

The user must deliver the cabinet to be dismantled at the collection centre specified by local authorities or indicated by the manufacturer for the recovery and recycling of materials.

The cabinet is made of	Material	Components
	Iron tube	lower frame
	Copper, Aluminium	refrigerant circuit, electric system, door frame
	Galvanized plate	motor base, lower panels, varnished panels, base structure, shelves, trays
	Expanded polyurethane (CO ₂)	thermal insulation
	Tempered glass	doors
	Wood	foamed tank side frames
	PVC	shock absorber
	Polystyrene	thermoforming panel
	Polycarbonate	fluorescent bulbs protection

24. Warranty

The Buyer can take advantage of the warranty provided by the supplier only by carefully observing the instructions given in this manual, in particular if:

- operating within cabinet's limitations on use
- to carefully and constantly carry out maintenance operations;
- authorizes the use of the machine by operators and technicians trained for the purpose and with proven skills and behaviour (see chap. 4-5-6)

Conditions

Italy: Unless otherwise agreed, the machines are guaranteed only if factory new, for one year from the date of shipment, except for the electrical parts and related parts. Within this period, the parts will be replaced or repaired for free at the discretion of our technicians that will assess if they are defective. For further details on warranty conditions please check the sales terms.

Overseas: see the agreements with the respective dealers or area managers



Failure to comply with the instructions in this manual shall void the warranty.



25. Spare parts



Use only original spare parts

- replace the parts before wearing excessively to avoid damage to persons or property
- carry out scheduled maintenance as provided in the agreement

26. Troubleshooting

Problem	Possible causes	Possible solutions
The cabinet stops and does not re-start	<ul style="list-style-type: none"> • power black-out • master switch turned off • plug detached • breakers triggered (fuses, thermal breakers/differential switches) 	<ul style="list-style-type: none"> • check the cause of the black-out • turn on the switch. • insert the plug • check the temperature of the condensing unit
	<ul style="list-style-type: none"> • electric controller faulty 	<ul style="list-style-type: none"> • replace the controller
	<p> once the electrical supply has been restored, check that all the electrical equipment in the store will restart without triggering the overload protection devices; otherwise, modify the system to differentiate the enablement of the various devices.</p> <p> <i>If power is not restored in a short time, store the goods in a cold room to maintain the storage temperature.</i></p>	

The cabinet does not cool sufficiently	<ul style="list-style-type: none"> • the cabinet is in defrosting phase • air inlets are obstructed • the load is not distributed evenly • the cabinet is next to air currents or heat sources • the cabinet is not levelled • evaporator frozen 	<ul style="list-style-type: none"> • wait for defrosting to complete (about 30min) • release air inlets • load the goods in order (Fig.13) • check the position of the cabinet inside the store chap.12 • level the cabinet see chap.12 • thaw it
The engine is noisy	<ul style="list-style-type: none"> • screws and bolts are not tightened • the cabinet is not levelled 	<ul style="list-style-type: none"> • tighten the bolts and screws • level the cabinet chap.12
Condensate	<ul style="list-style-type: none"> • poor room conditions • poor air ventilation • the window heaters do not work • the windows are not closed properly 	<ul style="list-style-type: none"> • check the position of the cabinet inside the store chap.12 • check the operation of fans and wiring • check electrical connections. • check heaters operation. • close the windows properly
Cabinet temperature is too high or too low	<ul style="list-style-type: none"> • poor room conditions • output air temperature is outside the specified range • the cabinet is defrosting. • the capacitor or the evaporator are freezing. • the capacitor or the evaporator are obstructed or dirty. • the load is not distributed evenly 	<ul style="list-style-type: none"> • check the position of the cabinet inside the store chap.12 • check the operation of evaporator fan • check wiring and input voltage • the fans are installed reversely; check and restore the air flow direction • check that fan plenum is sufficient and not obstructed • check the intake pressure that should comply with rated specifications • check defrosting parameters • check that the suction line is not obstructed • proceed with cleaning • load the goods in order (Fig.13)
Water leaks, bad smell	<ul style="list-style-type: none"> • cabinet drains are obstructed or damaged • water collection tray is sealed incorrectly • water collection tray overflows • lacking coupling between cabinets in channel or sealed incorrectly 	<ul style="list-style-type: none"> • release the drains, • repair or replace the drains • seal it properly • check wiring of evaporation heater • check the operation of evaporation heater • install and seal the joints
Frost or ice	<ul style="list-style-type: none"> in the cabinet • fans do not work in the evaporator • heaters broken • Sdef probe detached • air currents that alter the circulation of refrigerated air 	<ul style="list-style-type: none"> • check electrical connections. • check the ventilation inside the store



in all cases not described or where it is not possible to solve the problem by following these directions call the nearest authorised after-sales centre.

27. Assembly/disassembly instructions 



DANGER! Live parts. Electrocution.
REMOVE THE ELECTRIC POWER SUPPLY BEFORE ANY OPERATION!



Follow chapters 1-2-3-4-5



Protect the hands with work gloves.

27.1 *Fluorescent bulb*

Procedure

1. remove the polycarbonate cover
2. turn the bulb by about 90° (until it clicks) and pull it out from the bulb-holder
3. reassemble the polycarbonate cover

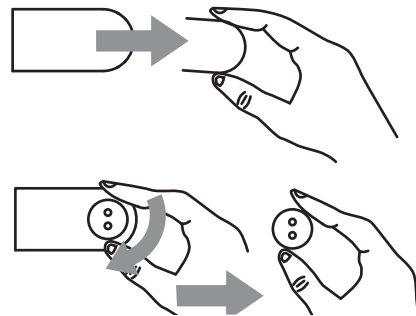

27.2 *Roof bulb*

Procedure

1. force the bulb holder spring with a screw driver as indicated
2. remove the bulb
3. replace the bulb with a new identical one

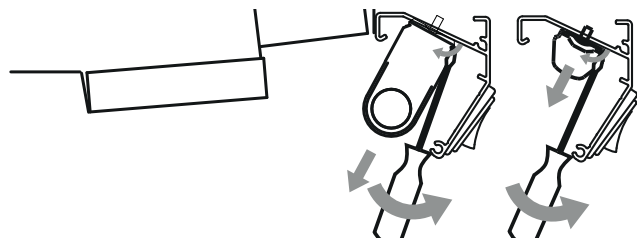

27.3 *shelf lamp*

Procedure

1. force the bulb support with a screw driver as indicated
2. remove the bulb

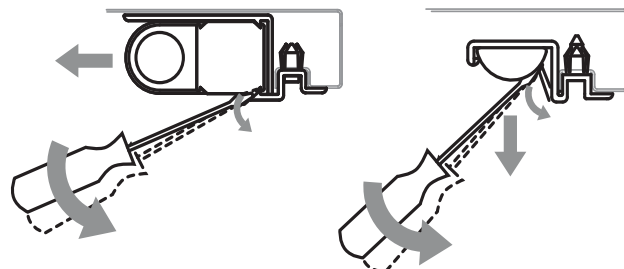

27.4 *Ceilig bulb assembly*

Procedure

Fluorescent and LED bulb

1. force the bulb support with a screw driver as indicated
2. remove the light bulb assembly
3. replace the light bulb kit

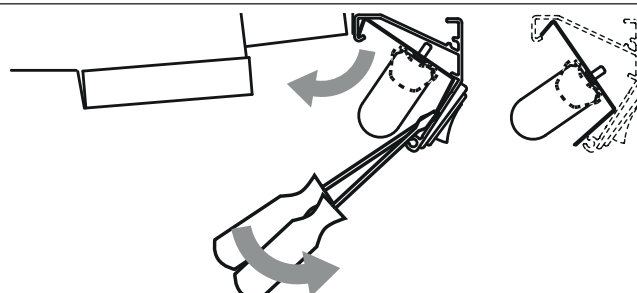

27.5 Shelf bulb assembly

Composition

A - Fluorescent bulb			
1	bulb		
2	bulb support		
B - LED			
1	TABLE		
2	LED support		

Procedure

<p>Fluorescent bulb</p> <ol style="list-style-type: none"> 1. Attach the bulb to the support 2. insert the pins into the holes of the shelf price holders 3. block the support onto the shelf by introducing the plugs onto the bulb support pins as indicated 	
<p>LED lamp</p> <ol style="list-style-type: none"> 1. Attach the bulb to the support 2. insert the pins into the holes of the shelf price holders 3. block the support onto the shelf by introducing the plugs onto the bulb support pins as indicated 	

27.6 How to reach the transformer of the LED lamps

<ol style="list-style-type: none"> 1. use a screwdriver to remove the LED lamp <p> DO NOT force</p>	
<p>Replace the transformer as follows:</p> <ol style="list-style-type: none"> 1. remove the screws that secure the transformer 2. replace the transformer 	

27.7 Remove the suction grid



27. 8 How to reach the water drain

Procedure

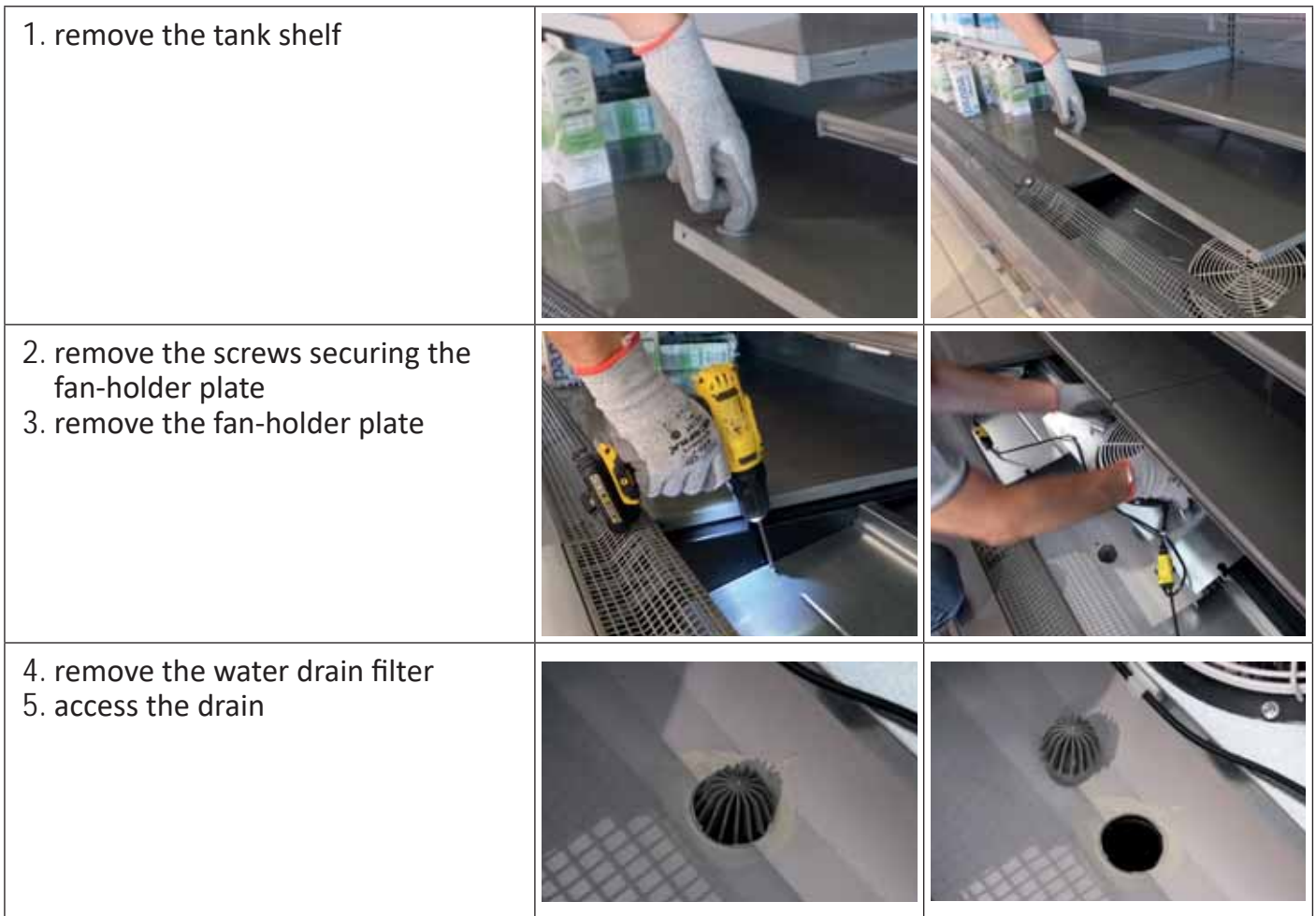

27. 9 How to reach the fan

Procedure



<p>2. remove the screw fixing the fan grid 3. open the grid</p>		
<p>To replace the fan proceed as follows: 1. remove the screws that secure the fan 2. replace the fan</p>		

27. 10How to reach the thermostatic valve

Procedure







<p>1. remove the tank shelf</p>		
<p>2. remove the screws securing the fan-holder plate 3. move the fan plate</p>		
<p>position of the thermostatic valve;</p>		







Upon completion of maintenance/cleaning operations, reassemble the parts following the procedure in reverse order.
Upon assembly completion, restore the electrical power supply.

Installations- und Gebrauchshandbuch

INHALTSVERZEICHNIS

ILLUSTRAZIONI.....	1
Dati tecnici.....	9
1. Messaggi di sicurezza	12
2. Etichette di sicurezza presenti nel mobile	12
3. Dispositivi di protezione individuale.....	12
4. Divieti e prescrizioni	12
4.1 Per il mobile.....	13
4.2 Per la merce.....	13
4.3 Per l'ambiente	13
4.4 Per l'uso.....	14
5. Pericoli residui, Dispositivi di Protezione (DPI), situazioni di emergenza	14
6. Scopo del manuale - Campo di applicazione - Destinatari.....	15
7. Presentazione del mobile - Uso previsto (Fig.1)	15
8. Norme applicate, certificazioni, dichiarazione di conformità	16
9. Identificazione - Dati di targa.....	17
10. Etichetta energetica Fig.3	17
11. Trasporto 	18
12. Immagazzinamento	18
13. Installazione, condizioni ambientali, prima pulizia 	19
14. Unire dei mobili (Fig.26)	20
15. Collegamento elettrico 	20
16. Controllo e regolazione della temperatura 	21
17. Caricare il mobile 	22
18. Sbrinamento e scarico acqua (Fig.25).....	22
18.1 Scarico dell'acqua	22
19. Illuminazione	22
20. Tende notte (optional)	23
21. Manutenzione e pulizia 	23
21.1 Prodotti per la pulizia	24
21.2 Indicazioni generali.....	24
21.3 Pulire le parti esterne (Giornaliera / Settimanale)	24
21.4 Pulire le parti interne (Mensile)	24

21.5	Pulire il nido d'ape (ogni 6-8 mesi)	25
21.6	Pulire materiali specifici	25
21.7	Pulire l'acciaio inox	25
21.8	Ispezionare le parti	26
22.	Caricare il refrigerante 	26
23.	Smantellare il mobile 	26
24.	Garanzia	27
25.	Parti di ricambio	27
26.	Risoluzione dei problemi (Toubleshooting) 	28
27.	Indicazioni di montaggio/smontaggio 	29
27.1	Lampada a fluorescenza	29
27.2	Lampada tetto	29
27.3	Lampada per ripiano	30
27.4	Assieme lampada tetto	30
27.5	Assieme lampada per ripiano	30
27.6	Come raggiungere il trasformatore lampade led	31
27.7	Togliere la griglia di aspirazione	31
27.8	Come raggiungere lo scarico acqua	32
27.9	Come raggiungere il ventilatore	32
27.10	Come raggiungere la valvola termostatica	33

Anlage zum Möbel

Technische Daten des Möbels - Konformität des Produktes - Produktkarte - Befestigungsplan der Sonden - Elektrische Schaltpläne - Ausstellung und Gebrauchsanweisungen - Kit Kanalverbindung - Konformitätserklärung



Zum Herunterladen des Handbuchs gehen Sie auf www.arneg.it und klicken Sie auf "Downloadbereich".

Um die in der europäischen Datenbank EPREL verfügbaren Informationen zu finden:

- Geben Sie www.arneg.it ein,
- klicken Sie auf "Konformitätserklärung" in der Fußzeile,
- geben Sie die Seriennummer ein, die Sie auf dem an der Bank angebrachten Energieetikett (Faksimile Abb.3.pos.III) oder auf dem an der Bank angebrachten Serienschild (Faksimile Abb.2) finden.

1. Sicherheitsmeldungen

Nachstehend sind die Sicherheitshinweise, die in diesem Handbuch angegeben sind, aufgelistet.



GEFAHR!
Weist auf eine Situation hin, die, wenn sie nicht verhindert wird, zum Tod oder zu schweren Verletzungen führen kann.



WARNUNG!
Weist auf eine Situation hin, die, wenn sie nicht verhindert wird, zum Tod oder zu schweren Verletzungen führen kann.



ACHTUNG!
Weist auf eine Situation hin, die, wenn sie nicht verhindert wird, zu leichten Verletzungen führen kann.

2. Sicherheitsschilder, die sich im Möbel befinden

Auf den Möbeln sind Schilder vorhanden, die die Aufmerksamkeit der Bediener und Techniker auf Gefahren und Vorsichtsmaßnahmen lenken.

	Gefahr durch elektrische Spannung mit Stromschlagrisiko		in Bewegung befindliche Bauteile vorhanden (Ventilatoren)
	Equipotentialität		Exakte Einführungspunkte der Bügel des Hubstaplers siehe (Kap.10)

3. Individuelle Schutzbekleidung

Nachfolgend sind die Symbole in Bezug auf die Persönliche Schutzausrüstung (PSA) angegeben, die Kältetechniker tragen müssen, die am Kühlschrankmöbel Arbeiten durchführen dürfen:

	Schutzbrille		Arbeitsschuhe
	Schutzhandschuhe		Schutzbekleidung, Schutzanzug

4. Verbote und Vorschriften



GEFAHR! Unter Spannung stehende Elemente. Elektrischer Schlag. VOR DURCHFÜHRUNG VON ARBEITEN DIE STROMVERSORGUNG TRENNEN!



WARNUNG! Gasverlust. Vergiftung. Trennen Sie das Möbel vom Hauptschalter, der dem Gerät vorgeschaltet ist.
Den Raum mit dem Kühlmöbel verlassen, falls dieser nicht ausreichend belüftet ist.
WARNUNG! BRAND. Verbrennungen. Ersticken
Folgen Sie den Anweisungen der geltenden Evakuierungsmaßnahmen im Brandfall.
Trennen Sie das Möbel vom Hauptschalter, der dem Gerät vorgeschaltet ist.
Zum Löschen der Flammen kein Wasser, sondern nur Trockenfeuerlöcher verwenden.



Lesen Sie das Handbuch genau durch, um Unfälle zu vermeiden und um das Möbel ordnungsgemäß zu verwenden.

- Verantwortung** Der Hersteller haftet nicht für:
- Unsachgemäßen, falschen und unvernünftigen Gebrauch des Möbels
 - Falsche Installation ohne Einhaltung der angegebenen Anweisungen
 - Verwendung seitens nicht qualifiziertem / geschultem Personal
 - Defekte der Stromversorgung
 - Schwere Mängel bei der vorgesehenen Wartung und Reinigung
 - Verwendung von nicht vorgesehenem oder zugelassenem Zubehör seitens der Firma ARNEG S.p.A.
 - unbefugte Änderungen und Eingriffe
 - Verwendung von Nicht-Originalersatzteilen
 - Nichtbefolgung der Anweisungen

Jede andere Verwendung oder Veränderung, die nicht in diesem Handbuch enthalten oder nicht von ARNEG S.p.A. autorisiert ist, wird als gefährlich eingestuft, annulliert das Recht auf Garantie und macht die Konformitätserklärung, die laut Maschinenrichtlinie 2006/42 EG vorgesehen ist, ungültig.

4. 1 Für das Möbel

Vorschriften	Verbote
<ul style="list-style-type: none"> • Das Kühlmöbel behält die Temperatur des Produktes bei, senkt sie aber nicht ab. • Die Möbel dürfen nur in geschlossenen Räumen verwendet werden. • Die Möbel wurden für die alleinige Aufbewahrung und Ausstellung von frischen, eingefrorenen, tiefgekühlten, gefrorenen, gekochten und vorgekochten Lebensmitteln entwickelt und hergestellt (Imbiss). • Vorgänge im Schaltschrank sind dem Fachpersonal vorbehalten 	<p>Entfernen Sie KEINE Schutzvorrichtungen oder Verkleidung, wenn dazu der Einsatz von Werkzeugen notwendig ist.</p> <p>Die Abdeckung des Schaltschranks darf NICHT abgenommen werden.</p> <p>Verdecken Sie NICHT die Luftein- und Luftauslässe.</p>



4. 2 Für die Ware

Vorschriften	Verbote
<ul style="list-style-type: none"> • Geben Sie in das Möbel ausschließlich Waren ein, die bereits auf die Temperatur abgekühlt sind, welche die Kühlkette auszeichnet. • Überprüfen Sie 2 Mal täglich (auch am Wochenende), dass das Produkt die Temperatur hält. • Legen Sie die Produkte so in das Kühlmöbel, dass die schon länger ausgestellten Produkte vorher verkauft werden, als die neu eingetroffenen (Produktrotation). • Beachten Sie beim Beladen des Möbels die Höchstlasten und die Anordnung der Produkte. • Verwenden Sie geeignete Behälter zur Aufbewahrung der Produkte • Überprüfen Sie regelmäßig die Funktionstüchtigkeit der automatischen Abtaufunktion (Frequenz, Dauer, Lufttemperatur, Wiederherstellung der Betriebsfunktion, usw.) 	<div style="display: flex; flex-direction: column; gap: 10px;"> <div style="display: flex; align-items: center;">  <div style="background-color: #f0f0f0; padding: 5px;"> <p>GEFAHR!: Entzündbares Treibmittel Explosion. KEINE Spraydosen einführen</p> </div> </div> <div style="display: flex; align-items: center;">  <div style="background-color: #f0f0f0; padding: 5px;"> <p>ACHTUNG!: Nachgeben/Bruch. Ausgleiten/Beschädigung Ware, Wunden/Verletzungen. KEINE Getränke auf die Glasablage stellen.</p> </div> </div> <p>Folgenden Produkte dürfen NICHT hineingelegt werden:</p> <ul style="list-style-type: none"> - Erwärmte Ware - Pharmaprodukte - Köder zum Fischen <p>Das Möbel NICHT überladen Das Dach des Möbels NICHT beladen</p> </div>

4. 3 Für die Umgebung

Vorschriften	Verbote
<ul style="list-style-type: none"> • Die Temperatur- und Feuchtigkeitswerte nicht über den beschriebenen liegen. • Die Klima-, Belüftungs- sowie die Heizanlagen der Verkaufsstelle müssen immer voll funktionsstüchtig sein. • Die Luftgeschwindigkeit in der Nähe der Öffnungen der Möbel darf 0,2 m/s NICHT überschreiten • Die Ware vor direkter Sonneneinstrahlung schützen. 	<ul style="list-style-type: none"> • Vermeiden, dass die Luftströme und der Luftaustritt der Klimaanlage auf die Öffnungen der Kühlmöbel gerichtet werden. • Begrenzen Sie die Temperaturen der strahlenden Flächen in der Verkaufsstelle, z.B. durch Isolierung der Decken.

4. 4 Für den Gebrauch

Vorschriften	Verbote
<ul style="list-style-type: none"> • Aufmerksam und sorgfältig arbeiten. • immer die vorgesehenen PSA (persönliche Schutzausrüstungen) verwenden, die in Kap. 3 vorgesehen sind. • Regelmäßig die Wartung ausführen. • Alle Eingriffe am Möbel dürfen ausschließlich von einem spezialisierten Kühltechniker ausgeführt werden. • Stellen Sie den Ablauf des beim Abtauen entstehenden Wassers sicher (Rinnen sauber halten, etwaige Filter reinigen, Siphons prüfen usw.). • Das abgetaute Wasser oder das Wasser, das zur Reinigung verwendet wurde, muss entweder über das Kanalsystem oder über eine den geltenden Gesetzen entsprechende Reinigungsanlage abgeleitet werden. Das Wasser kann aus folgenden Gründen mit Schadstoffen in Kontakt kommen: <ul style="list-style-type: none"> - Art des Produktes, - Eventuelle Rückstände - Brüche der Hüllen, die Flüssigkeiten enthalten - Verwendung von nicht genehmigten Reinigungsmitteln. 	<div style="background-color: #e0e0e0; padding: 5px;">  <p>GEFAHR! Unter Spannung stehende Elemente. Elektrischer Schlag. Das Möbel NICHT mit nassen oder feuchten Händen bzw. Füßen benutzen/berühren. GEFAHR! Nachgeben/Bruch. Verletzungen Das Dach des Möbels NICHT betreten (Abb.17).</p> </div> <div style="background-color: #e0e0e0; padding: 5px;">  <p>Hohe Temperaturen. Überhitzung der Ware. Verwenden Sie KEINE Strahler mit Glühlampen, die auf das Möbel gerichtet sind.</p> </div> <p>NICHT auf den Rammschutz steigen, auf das Möbell klettern (Abb.16)</p> <p>Das Möbel darf NICHT verwendet werden:</p> <ul style="list-style-type: none"> • von Kindern und Jugendlichen, vermeiden Sie, dass sie mit dem Möbel spielen • von Personal: <ul style="list-style-type: none"> - mit eingeschränkten physischen, sensorischen oder mentalen Fähigkeiten - das keine Erfahrung oder Wissen über den Gebrauch des Möbels besitzt - das nicht in der Lage ist, das Möbel in Sicherheit ohne Beaufsichtigung oder Unterweisungen zu benutzen - das nicht nüchtern ist oder unter dem Einfluss von Drogen steht.

5. Restrisiken, persönliche Schutzausrüstung (PSA), Notfallsituationen

Restrisiken, die durch Schutzvorrichtungen, technische Konstruktionen und persönliche Schutzausrüstungen eliminiert werden können:

Risiken	Verringerung der Risiken
aufgrund von: - vorstehenden Teilen - hängende Lasten (beim Be- und Entladen) - elektrische Stromkabel - Ansammlung von elektrischen Ladungen - in Bewegung befindlichen Teilen - Herunterfallen der Last von der Struktur - Zugang zum Inneren des Möbels (z. B. durch Hinaufsteigen mit den Füßen auf die Vorderseite des Möbels)	<ul style="list-style-type: none"> • es muss geeignete Arbeitskleidung getragen werden (z. B. ohne flatternde Elemente) • es muss die persönliche Schutzausrüstung getragen werden 3: <ul style="list-style-type: none"> - Unfallschutzschuhe - Schnittschutz-Handschuhe - Schnittschutz-Bekleidung (Schürze mit Brustlatz, Schutz der Beine, usw.) - Schutzbrillen gegen Splitter - Schutzhelm • Stromanschluss überprüfen • Mittels Schildern, Aushängen usw. müssen nicht angemessene Verhaltensweisen verboten werden (Aufgabe des Kunden)

Die Befolgung des Handbuchs erlaubt den korrekten Gebrauch des Möbels und schützt den Bediener und das Möbel vor Gefahren.



Trotzdem kann es zu Notsituationen kommen. In diesem Fall muss man sich auf die Erfahrung des Bedieners/Technikers verlassen, der durch seine Maßnahmen seine eigene Sicherheit und die der anderen nicht beeinträchtigen darf.

6. Zweck des Handbuchs - Anwendungsfeld - Zielgruppe



Lesen Sie das Handbuch genau durch, um Unfälle zu vermeiden und um das Möbel ordnungsgemäß zu verwenden.

Das vorliegende Handbuch enthält allgemeine Informationen über die Kühlmöbelserie Lisbona 2, die von der Firma ARNEG S.p.A. hergestellt wird. Des Weiteren sind alle Informationen angegeben, die für dessen ordnungsgemäßen Betrieb notwendig sind.

Zielgruppe

Die Betriebsanleitung ist in Kapitel unterteilt. Jedes dieser Kapitel ist an eine bestimmte Berufsgruppe gerichtet:

FACHARBEITER

Qualifizierte Person, die für den Betrieb, die Einstellung, Regelung, Reinigung und Wartung des Möbels geschult wurde.

SPEZIALISIERTER KÜHLTECHNIKER

Geschulter Techniker, der von der im Vertrag angegebenen Firma/Person (Hersteller/Händler/Vermarkter) für folgenden Aufgaben autorisiert wurde: Installation, außerordentliche Wartung, Reparatur, Austausch und Kontrollen von Bauteilen. Der Techniker muss sich den Risiken bewusst sein und muss alle notwendigen Schutzmaßnahmen ergreifen, um sich selbst und andere vor den Risiken, die die durchzuführenden Arbeiten mit sich bringen, zu schützen.

Für jede Berufsgruppe sind die entsprechenden Zuständigkeiten genau definiert, um das Möbel unter sicheren Bedingungen betreiben zu können.



Wenn nicht anders angegeben, bezieht sich das Kapitel auf beide Berufsgruppen.

- Aufbewahrung** Die Betriebsanleitung muss folgendermaßen aufbewahrt werden:
- Von Personal, das für diesen Zweck ausgewählt wurde
 - An einem geeigneten Ort, der dem gesamten Wartungspersonal bekannt ist, damit jederzeit Einsicht genommen werden kann.
- Wenn das Möbel an Dritte weitergegeben wird:
- Die Betriebsanleitung muss dem neuen Benutzer oder Besitzer übergeben werden
 - Der Hersteller muss darüber informiert werden.
- Falls die Betriebsanleitung beschädigt oder verloren wurde, muss beim Hersteller eine neue angefordert werden.

- I**
- Das Handbuch ist als Bestandteil des Kühlmöbels zu betrachten und muss für dessen Lebensdauer aufbewahrt werden.
 - Das Handbuch wurde in italienischer Sprache verfasst und dies ist auch die einzige offizielle Sprache.
 - Arneg S.p.A. übernimmt keine Haftung für Übersetzungen, deren Sinn nicht mit dem Original übereinstimmt.
 - Der Inhalt dieses Handbuchs stellt den technischen und technologischen Stand bei der Herstellung dar, der zum Zeitpunkt des Vertriebs des beschriebenen Möbels gültig ist. Es kann somit im Falle von späteren Aktualisierungen aufgrund neuer Verordnungen oder Kenntnisse nicht als überholt betrachtet werden.
 - Lesen Sie das Handbuch vor dem Gebrauch aufmerksam und weisen Sie das Personal je nach Zuständigkeit laut der Anweisungen in die verschiedenen Arbeiten ein (Transport, Installation, Wartung usw.).
 - Dieses Handbuch kann in KEINSTER Weise für kulturelle oder geistige Mängel des Personals aufkommen, das dieses Möbel verwendet.

7. Vorstellung des Möbels - Vorgesehener Zweck (Abb.1)

Zielgruppe	Das Kühlmöbel muss von Fachpersonal verwendet werden, das vom Arbeitgeber für den Gebrauch geschult und ausgebildet wurde und über die damit verbundenen Risiken unterrichtet wurde.
Vorgesehener Gebrauch	Lisbona 2 ist eine Baureihe von Wandmöbel mit Flügeltüren, geeignet für die Lagerung und den Selbstbedienungsverkauf von Wurst, Milchprodukten, Obst und Gemüse, andere frische Produkte und Fleisch.
Verantwortung	Der Kunde bzw. Arbeitgeber haftet für die Qualifizierung und den Körper- und Geisteszustand der für den Gebrauch und die Wartung des Möbels befugten Fachkräfte.



GEFAHR! Unter Spannung stehende Elemente. Elektrischer Schlag.
Die Verordnungen und geltenden Gesetze müssen bei der Installation und dem Einsatz eingehalten werden.

8. Angewandte Normen, Zertifizierungen, Konformitätserklärungen

Arles Kühlmöbel in diesem Handbuch erfüllen die grundlegenden Sicherheits-, Gesundheits- und Schutzanforderungen der folgenden europäischen Richtlinien:

	Europäische Richtlinie	Angewandte Normen	Gesetzgebung Vereinigtes Königreich
Maschinen	Maschinenrichtlinie 2006/42 EG	ISO/TR 14121: 2012; EN ISO 12100: 2010; EN 378-2: 2016; EN 378-1: 2021; EN 378-4: 2021; EN 60079-10-1: 2016; EN 60335-1: 2013; EN 60335-2-89/A2: 2019-06;	Vorschriften 2008 für die Lieferung von Maschinen (Sicherheit)

EMV	Elektromagnetischen Verträglichkeit 2014/30/EG	EN 61000-3-2: 2019; EN 61000-3-3: 2020; EN 61000-3-11: 2020; EN 55014-1: 2019; EN 55014-2: 2016	Verordnung über die elektromagnetische Verträglichkeit 2016
RoHS	Richtlinie RoHS 2011/65/EG (Beschränkung der Verwendung gefährlicher Stoffe in Elektro- und Elektronikgeräten)	EN 50581: 2012	Verordnung zur Beschränkung der Verwendung von gefährlichen Stoffen in Elektro- und Elektronikgeräten von 2012
Ökodesign- und Warmwasserheizkessel-Richtlinie	Richtlinie 2009/125/EG EU-Durchführungsverordnung 2019/2024 (Ökodesign-Anforderungen für Kühlergeräte mit Direktverkaufsfunktion)	EN ISO 23953-2: 2016	Ökodesign für energieverbrauchsrelevante Produkte und Energieinformationen Normen 2010 nach britischem Recht in der jeweils gültigen Fassung



Die Anforderungen und Standards sind in der Konformitätserklärung, die Sie am Ende dieses Handbuchs finden, enthalten.

Diese Modelle sind vom Anwendungsbereich der Richtlinie 2014/68/EU anhand Artikel 4, Abschnitt 3 (und/oder Artikel 1, Abschnitt 2, Buchstabe f) ausgenommen.

Die Leistungen dieser Möbel wurden mit Tests bestimmt, die in Übereinstimmung mit der Norm **EN ISO 23953** bei Umgebungsbedingungen der Klimaklasse 3 (25°C, 60% EVU) siehe Tabelle:

Klimaklasse des Testraums	Temperatur trockener Kolben	Relative Feuchtigkeit	Taupunkt	Masse des Wasserdampfes in trockener Luft
	°C	%	°C	g/kg
0	20	50	9,3	7,3
1	16	80	12,6	9,1
2	22	65	15,2	10,8
3	25	60	16,7	12,0
4	30	55	20,0	14,8
6	27	70	21,1	15,8
5	40	40	23,9	18,8
7	35	75	30,0	27,3
8	23,9	55	14,3	10,2

Die Masse von Wasserdampf in trockener Luft ist einer der wichtigsten Punkte, welche die Leistung und den Energieverbrauch des Möbels beeinflussen.

Die Sicherheitsprüfung wird nach **IEC EN 60335-2-89** bei Raumtemperatur von 32°C +/- 2°C durchgeführt.

Konformitätserklärung

Eine Kopie der Konformitätserklärung ist dem Möbel beigelegt.
Wenn Sie die Originalversion der mit dem Möbel gelieferten Konformitätserklärung verlieren, laden Sie bitte eine Kopie herunter, indem Sie das Formular in der Fußzeile der Homepage von **www.arneg.it** unter "**EU-Konformität**" ausfüllen.

9. Kennung - Angaben Typenschild

An der Möberrückseite befindet sich das (Abb.2) Typenschild mit allen Merkmalen:

Nr.	Bezeichnung
1	Name und Anschrift des Herstellers
2	Name und Länge des Möbels
3	Möbelcode
4	Seriennummer des Möbels
5	Versorgungsspannung
6	Versorgungsfrequenz
7	Max. Stromaufnahme
8	Max. elektr. Leistungsaufnahme während Kühlphase (Gebläse+warme Kabel+Beleuchtung)

9	Max. elektr. Leistungsaufnahme während der Phase der Abtauung (geschützte Widerstände+warme Kabel+Gebläse+Beleuchtung)
10	Leistung Beleuchtung (wo vorgesehen)
11	Nutz-Ausstellungsfläche
12	In Anlage verwendete Art von Kältemittel
13	Kühlgasmasse, mit der jede Anlage geladen ist (nur für Möbel mit eingegliedertem Motor)
14	Raumklimaklasse und die Bezugstemperatur
15	Feuchtigkeitsschutzklasse
16	Kommissionsnummer des Möbels
17	Auftragsnummer für die Fertigung des Möbels
18	Baujahr des Möbels
19	Erwärmleistung
20	QR-Code
21	EAC - Kennzeichnung



Bei Anfrage auf Kundendienst müssen folgende Daten dem Hersteller mitgeteilt werden:
 - Produktname (2); Seriennummer (4); Kommissionsnummer (16).
 Das Matrikelschild darf unter **KEINEN** Umständen abgenommen werden.

10. Energielabel Fig.3

Gemäß der EU-Verordnung 2019/2018 handelt es sich bei diesem Produkt um ein Kühlgerät mit Direktverkaufsfunktion, daher muss es mit einem Energielabel versehen sein.

Die Angaben auf dem Etikett beziehen sich auf genaue Konfigurationen.

Jede andere als die vorgestellte Konfiguration könnte zu einer erheblichen Veränderung der Energieklassenangaben führen.

Die Energieklasse reicht von A bis G, wobei A für ein sehr effizientes Produkt mit geringem Energieverbrauch und G für ein Produkt mit geringerer Effizienz und höherem Energieverbrauch steht.

Nachstehend finden Sie eine Erläuterung der Informationen auf dem Etikett:

I	QR-code, kehrt zu den Modellwerten in EPREL zurück
II	Lieferantenmarke oder -name
III	Lieferantenmodellkennzeichnung
IV	Skala der Energieeffizienzklassen A bis G
V	Energieeffizienzklasse, ermittelt gemäß Anhang II
VI	AE in kWh pro Jahr, gerundet auf die nächste ganze Zahl
VII	Summe der Ausstellungsflächen bei Betriebstemperaturen für Kältetechnik, ausgedrückt in Quadratmetern (m ²) und gerundet auf die zweite Dezimalstelle.
VIII	Temperaturbereich, der von den gekühlten Produkten erreicht wird: oben der Maximalwert des heißesten Produkts; unten der Minimalwert des kältesten Produkts
IX	Summe der Ausstellungsflächen bei Gefrierbetriebstemperaturen, ausgedrückt in Quadratmetern (m ²) und gerundet auf zwei Dezimalstellen
X	Temperaturbereich, der von gefrorenen/tiefgefrorenen Produkten erreicht wird: oben der Höchstwert des wärmsten Produkts; unten das Minimum des Höchstwerts aller Produkte
XI	Nummer dieser Verordnung

Weitere Einzelheiten finden Sie im Europäischen Produktregister zur Energiekennzeichnung EPREL oder bei unseren Vertriebsbüros.



Eckmodule unterliegen nicht der Energieetikettierung

11. Transport



WARNUNG! Schwerer Gegenstand in Bewegung. Quetschung
Im Transportbereich dürfen sich keine Personen und Gegenstände befinden.



Das Auf- und Abladen muss durch Fachpersonal erfolgen, das in der Lage ist, die Gewichte, die genauen Hebepunkte (in denen keine Rohre, Kabel, elektrische Kästen usw. vorhanden sind) sowie das bezüglich Sicherheit und Tragkraft optimale Fahrzeug zu ermitteln.

Die Möbel sind mit einem Fußrahmen aus Holz ausgestattet, der zum Transport mit Hubwagen am Unterbau befestigt ist:

Eigenschaften des Hubwagens	Einen Hubwagen verwenden: <ul style="list-style-type: none"> - der den Anforderungen der geltenden Vorschriften entspricht - NICHT abgenutzt/beschädigt - manuell oder elektrisch angetrieben, der zum Heben dieses Möbels geeignet ist und eine Tragkraft von 1000 kg oder mehr besitzt. - mit geeigneten Seilen und Kabeln, die NICHT abgenutzt sind
------------------------------------	--

In Sicherheit handhaben (Wie)	<ul style="list-style-type: none"> • im Handlingbereich dürfen sich keine Personen aufhalten • Positionieren Sie die Ladebügel immer an angegebenen Punkten (Abb.5) • Die Bügel immer komplett einführen. • Verteilen Sie das Möbelgewicht so, dass der Schwerpunkt der Last ausgeglichen ist. (Abb.4)
--------------------------------------	--



WARNUNG! Schwerer Gegenstand in Bewegung Quetschung
 Folgen Sie den Anweisungen für ein Handling unter sicheren Bedingungen;



Schleppen. Bruch/Verformung/Risse
 Das Möbel darf **NICHT** gezogen oder geschoben werden
 Die Glasscheiben **NICHT** als Befestigungspunkt/Stütze/Anschluss verwenden
 Folgen Sie den Anweisungen für ein Handling unter sicheren Bedingungen;



I Andere als die angegebenen Transportverfahren sind unzulässig.

12. Einlagerung

Wie	<ul style="list-style-type: none"> • Die Möbel müssen in geschlossenen Räumen bei einer Temperatur zwischen -25°C und +55°C und einer Luftfeuchtigkeit zwischen 30% und 90% gelagert werden. • Kontrollieren Sie vor dem Einlagern, dass die Verpackung unversehrt ist und keine Mängel aufweist, die die Aufbewahrung negativ beeinflussen könnten.
------------	--

Zu vermeiden	 <p>Ultraviolette Strahlen Bleibende Verformung der Kunststoffmaterialien/ Beschädigung von Bauteilen des Möbels. Die Möbel NICHT in ungeschützten Bereichen lagern, in denen sie Witterungseinflüssen und direkter Sonneneinstrahlung ausgesetzt sind.</p>
---------------------	--

13. Installation, Umgebungsbedingungen, erste Reinigung



WARNUNG!
 Vor jedem Vorgang müssen Sie alle notwendigen Vorsichtsmaßnahmen treffen und die vorgesehene persönliche Schutzausrüstung tragen, um Verletzungen bei der Bedienung zu vermeiden (Kap.3).



Das Möbel darf nur von Fachpersonal das von der Firma (Hersteller/Händler/Vermarkter) im Vertrag autorisiert wurde, durchgeführt werden.



- Der Kunde ist dafür verantwortlich, den Aufstellungsort des Möbels entsprechend vorzubereiten.
- Alle Änderungen an der hier beschriebenen Installation müssen von der Firma ARNEG S.p.A. genehmigt werden.

Das Möbel kann folgendermaßen verpackt geliefert werden:

- Mit einem am Unterbau befestigten Holzrahmen und einer mit Umreifungsband gehaltenen Nylonplane (Standard) (Abb.7)
- Mit Kartonschachtel (auf Anfrage) (Abb.8)
- Mit Holzkäfig (auf Anfrage) (Abb.9)

Der Installationsbereich muss:	<ul style="list-style-type: none"> • Den am Aufstellungsort geltenden Vorschriften entsprechen • Muss den Anforderungen an die klimatische Umgebung entsprechen.8 • Einen Boden haben, der geeignet ist, um das Gewicht des Möbels zu tragen • Mit einem Trennschalter mit automatischen Schutz gegen Kurzschluss, mit einer Erdung und mit Auffächerungen zwischen der elektrischen Speiseleitung und dem Möbel ausgestattet sein. • Den notwendigen Raum für korrekte Luftzirkulation, Betrieb und Wartung besitzen 																
Umgebungsbedingungen	Für einen einwandfreien Betrieb des Möbels dürfen die Temperatur und die relative Feuchtigkeit nicht die Grenzwerte der Klimaklasse 3 (+25°C; relative Feuchtigkeit 60%) gemäß der Norm EN-ISO 23953 - 2 überschreiten.																
Annahme des Möbels	<ul style="list-style-type: none"> • Sicherstellen, dass die Verpackung unversehrt ist und keine Schäden aufweist • Vorsichtig auspacken, um das Möbel nicht zu beschädigen; • Die Unversehrtheit der Möbelbauteile kontrollieren; • Wenn Schäden entdeckt werden, müssen Sie sich sofort mit dem Hersteller in Verbindung setzen 																
Installationsprozedur (Abb.6)	<div style="background-color: #e0e0e0; padding: 5px;"> Prüfen Sie den Installationsbereich genau und beseitigen Sie alle Gefahren für den Bediener Die Verpackung nur dann abnehmen, nachdem das Möbel im Aufstellungsbereich positioniert wurde </div> <table border="1" style="width: 100%; border-collapse: collapse;"> <thead> <tr> <th style="width: 10%;">Abstand</th> <th style="width: 90%;">Arbeitsschritt</th> </tr> </thead> <tbody> <tr> <td style="text-align: center;">1</td> <td>Das Möbel in Sicherheit erheben</td> </tr> <tr> <td style="text-align: center;">2</td> <td>Mit einer geeigneten Schere die Umreifungsbänder der Schellen -A durchschneiden</td> </tr> <tr> <td style="text-align: center;">3</td> <td>Die Schellen und den Rahmen abnehmen</td> </tr> <tr> <td style="text-align: center;">4</td> <td>Das Möbel senken und im Verwendungsbereich positionieren</td> </tr> <tr> <td style="text-align: center;">7</td> <td>Mit einer Wasserwaage das Möbel horizontal ausrichten (Abb.10)</td> </tr> <tr> <td style="text-align: center;">8</td> <td>Stellen Sie sicher, dass alle Füße ordnungsgemäß am Boden aufliegen</td> </tr> <tr> <td style="text-align: center;">9</td> <td>Das Möbel sowohl hinten als auch vorne ausrichten</td> </tr> </tbody> </table> <div style="background-color: #e0e0e0; padding: 5px; margin-top: 10px;"> Maximal 3 kanalverbundene Möbel auf der selben Stromversorgungs- und Kühlleitung installieren. Beim Verstellen des Möbels erneut die Nivellierung kontrollieren. Eine falsche Nivellierung beeinträchtigt des Betrieb des Möbels </div> <div style="background-color: #e0e0e0; padding: 5px; margin-top: 10px;"> Um die Rückwände zu montieren/abzubauen, die fastener B drehen (Abb.21) </div>	Abstand	Arbeitsschritt	1	Das Möbel in Sicherheit erheben	2	Mit einer geeigneten Schere die Umreifungsbänder der Schellen -A durchschneiden	3	Die Schellen und den Rahmen abnehmen	4	Das Möbel senken und im Verwendungsbereich positionieren	7	Mit einer Wasserwaage das Möbel horizontal ausrichten (Abb.10)	8	Stellen Sie sicher, dass alle Füße ordnungsgemäß am Boden aufliegen	9	Das Möbel sowohl hinten als auch vorne ausrichten
Abstand	Arbeitsschritt																
1	Das Möbel in Sicherheit erheben																
2	Mit einer geeigneten Schere die Umreifungsbänder der Schellen -A durchschneiden																
3	Die Schellen und den Rahmen abnehmen																
4	Das Möbel senken und im Verwendungsbereich positionieren																
7	Mit einer Wasserwaage das Möbel horizontal ausrichten (Abb.10)																
8	Stellen Sie sicher, dass alle Füße ordnungsgemäß am Boden aufliegen																
9	Das Möbel sowohl hinten als auch vorne ausrichten																
Zu vermeiden	<p>Das Möbel darf in folgenden Fällen NICHT installiert werden (Abb.12):</p> <ul style="list-style-type: none"> - In explosionsgefährdeten Räumen - Im Freien und somit den Witterungseinflüssen ausgesetzt; - In der Nähe von Wärmequellen (direktes Sonnenlicht, Heizungsanlage, Glühlampen usw.) - In der Nähe von Luftströmen über 0,2 m/s (nahe an Türen, Fenster, Klimaanlage usw.) 																

Erste Reinigung



- Die Schutzfolien vorsichtig entfernen und die Kleberreste mit geeigneten Lösungsmitteln beseitigen
- Neutrale Produkte verwenden, mit einem weichen Tuch trocknen



Zum Reinigen der Methacrylatteile (Plexiglas) **KEINEN** Alkohol verwenden.
KEINE Scheuermittel oder Metallschwämme verwenden



GEFAHR!: Nachgeben/Bruch.
Das Dach des Möbels NICHT betreten (Abb.17).



ACHTUNG! Liegen gelassenes Verpackungsmaterial Verletzungen.
Kein Verpackungsmaterial (Nägel, Holz, Klammern usw.) und keine Werkzeuge (Zangen, Scheren usw.) im Arbeitsbereich liegen lassen.
Diese Gegenstände müssen mit geeigneten Mitteln entfernt und den entsprechenden Sammelstellen zugeführt werden.



Für eine korrekte Entsorgung müssen Sie beachten, dass die Verpackung aus folgenden Materialien besteht:
Holz - Polystyrol - Polyethylen - PVC - Karton.

14. Die Möbel vereinen (Abb. 26)

Ab-stand	Arbeitsschritt
1	Seitenwände abnehmen (wenn vorhanden).
2	Die Möbel nebeneinander stellen
3	Überprüfen, das die Ausrichtungsstifte 3-4-6 und das Verbindungsstück des Ablaufkanals 5 sich im vorgesehenen Sitz befinden.
5	Die Rahmen mit dem Haken verbinden (Abb.27). Den Innensechskantschlüssel, der im Kit Kanalverbindung mitgeliefert ist, in die vorgesehene Öffnung auf der Rückwände einsetzen.
4	Träger mit Bügel A durch die mitgelieferten Schrauben 1-2 vereinen und befestigen

Pos.	Bezeichnung	Code
1	Schraube TCEI M8x120	04711065
2	Mutter M8	04230600
3	Ausrichtdorn D4x80	02940652
4	Ausrichtdorn 10x60	02047000
5	Verbindungsstück Ablaufkanal	01334013
6	Ausrichtdorn Haken	02040256

15. Elektrischer Anschluss



GEFAHR! Unter Spannung stehende Elemente. Elektrischer Schlag.
VOR DURCHFÜHRUNG VON ARBEITEN DIE STROMVERSORGUNG TRENNEN!
stellen Sie sicher, dass das Motorgehäuse nicht mit dem elektrischen Schaltschrank in Kontakt kommt.



Es muss eine geeignete Erdungsanlage installiert werden!



Die Anlagen müssen gemäß der Normen gefertigt werden, die deren Herstellung, Installation, die Bedienung sowie die Wartung entsprechend der geltenden Verordnungen im Land der Installation des Möbels regeln.
Um einen regulären Betrieb zu gewährleisten, muss die maximale Spannungsabweichung +/- 6% des Nennwerts betragen.

Verantwortung	Kunde	Vorbereitung der elektrischen Versorgungsleitung bis zum Anschlusspunkt an das Möbel.
	Installateur	Er muss die Befestigungsmittel für alle ein- und ausgehenden Kabel zum Möbel liefern.
	ARNEG	ARNEG S.p.A. haftet in folgenden Fällen nicht gegenüber dem Benutzer und Dritten: - Schäden, die durch Störungen oder Fehlfunktionen der dem Möbel vorgeschalteten Anlagen entstanden sind - Schäden, die direkt auf Fehlfunktionen der elektrischen Anlage zurückzuführen sind

Kabel für Stromzufuhr	<ul style="list-style-type: none"> • Die Bemessung der Versorgungsleitung für elektrische Energie muss der Leistungsaufnahme des Möbels entsprechen (Kap.9). • Überprüfen Sie, dass die Speiseleitung: <ul style="list-style-type: none"> - Richtig bemessene Kabel hat - Gegen Überlastung und Auffächerung der Masse gegenüber gemäß den geltenden Normen geschützt ist
------------------------------	--

Schutzschalter	<ul style="list-style-type: none"> • Die Möbel müssen mittels eines vorgeschalteten allpoligen automatischen Fehlerstrom-Schutzschalter mit geeigneten Merkmalen geschützt werden, der auch als Haupttrennschalter der Leitung dient. • Der Bediener muss über die Position der Notaus-Schalter genau Bescheid wissen, um diese im NOTFALL schnell betätigen zu können.
-----------------------	---



GEFAHR! Unter Spannung stehende Elemente. Kurzschluss. Elektrischer Schlag

Die automatischen Fehlerstrom-Schutzschalter dürfen nicht den Kreis am Neutralleiter öffnen, ohne ihn gleichzeitig an den Phasen zu öffnen. Des Weiteren müssen sie die vollständige Trennung ermöglichen, wenn eine Überlastung der Kategorie III gegeben ist.

Vor dem Anschluss:	<ul style="list-style-type: none"> • Die dem Möbel beigefügten Schaltpläne konsultieren • Prüfen, dass die Daten auf dem Typenschild den Eigenschaften der elektrischen Anlage, an die es angeschlossen werden soll, entspricht. • Kontrollieren Sie, dass die Versorgungsspannung der Angabe des Typenschildes entspricht. • Legen Sie alle Metallteile ab: Ringe, Uhren, Armbänder, Ohringe usw.
---------------------------	--



GEFAHR! Unter Spannung stehende Elemente. Kurzschluss. Elektrischer Schlag

Prüfen Sie, dass die Anschlüsse der Beleuchtungen (Ablagen, Dach, Aufbau) richtig in die jeweiligen Steckdosen eingesetzt und blockiert sind, damit sie während den Vorgängen der Reinigung und Wartung nicht herausgezogen werden und für den Bediener gefährliche Stromschläge verursachen.

- Führen Sie den Anschluss durch

I Prüfen Sie bei einer Unterbrechung der elektrischen Versorgung, dass alle Elektrogeräte des Ladengeschäfts sich wieder einschalten können, ohne dass der Überlastschutz eingreifen muss. Ändern Sie anderenfalls die Anlage so, dass der Start der verschiedenen Geräte versetzt wird.

16. Kontrolle und Regelung der Temperatur

Die Kühltemperatur wird mittels folgender Geräte kontrolliert:

Dem digitalen Solarthermometer (Abb.19); der elektronischen Steuerung (optional) (Abb.20



Um die Einstellungen zu verändern, müssen Sie sich mit dem Hersteller in Kontakt setzen.

17. Beladen des Möbels



maximales, zulässiges Gewicht, gleichmäßig auf die Wanne verteilt: **350 kg/m²** (Abb.15)
 maximales, zulässiges Gewicht, gleichmäßig auf die Auflageflächen verteilt: **160 kg/m²** (Abb.13)

Wie

- Die Ware gleichmäßig und regelmäßig anordnen (Abb.13).
- Sorgen Sie für einen Luftspalt von mindestens 30 mm zwischen der Ware und der oberen Ablage (Abb.14).
- Nur Ware hineinlegen, die bereits auf die Konservierungstemperatur abgekühlt ist.
- Legen Sie die Produkte so in das Kühlmöbel, dass die schon länger ausgestellten Produkte vorher verkauft werden, als die neu eingetroffenen (Produktrotation)
- Auf den geneigten Ablagflächen müssen immer die Halteränder verwendet werden

Zu vermeiden

Den Fluss der Kühlluft **NICHT** behindern/verhindern
 Das Dach des Möbels **NICHT** beladen (Abb. 18)
NIE warme Waren hineinlegen
NIEMALS den Zufluss der Kühlluft behindern (Ware, Preisschilder, Preishalter, usw.)
NICHT auf das Möbelstück klettern (Abb.16). Um die Ladepunkte zu erreichen, müssen sie eine vorschriftsmäßige Leiter verwenden.



Wenn die Ware so ausgelegt wird, dass keine Leerräume entstehen, wird die Leistungsfähigkeit des Möbels gesteigert.

Verbrauchen Sie die am längsten im Möbel aufbewahrte Ware zuerst (Rotation der Nahrungsmittel);

Es ist Aufgabe des Kunden:

- sicherzustellen, dass alle Arbeiten unter Einhaltung der geltenden Normen durchgeführt werden
- die Verbraucher müssen darauf hingewiesen werden, dass es verboten ist, auf das Möbel zu klettern.

18. Abtauen und Wasserablass (Abb. 25)

Lisbona 2 durch die Unterbrechung des Kühlkreislaufes abtauen.

18. 1 Wasserablass

Einen etwas geneigten Ablauf am Boden installieren, um Folgendes zu vermeiden:

- schlechte Gerüche im Inneren des Möbels
- Dispersion der Kühlluft
- Störfälle des Möbels aufgrund von Feuchtigkeit

Prozedur

- Einen geeigneten Siphon zwischen der Ablassleitung und dem Bodenanschluss installieren
- Den Ablassbereich am Boden hermetisch versiegeln.



Prüfen Sie regelmäßig die Funktionstüchtigkeit der Wasseranschlüsse mit der Unterstützung eines Fachinstallateurs.

19. Beleuchtung

Die Beleuchtung des Kühlmöbelinneren erfolgt mit Leuchtstoffröhren.

Der Lichtschalter befindet sich an der Decken-Profileiste in Aluminium Abb. 23



ACHTUNG! Versehentlicher Bruch der Lampen Verletzungen Kontamination der Ware.

- Die PSA tragen
- Die Stromzufuhr des Möbels unterbrechen
- Die gesamte Ware entfernen
- Das Möbel wie in Kap.20.4 angegeben reinigen
- Das Möbel erneut mit der neuer Ware auffüllen
- Die Stromzufuhr wieder herstellen.

20. Nachrollo (Optional)



GEFAHR! Unter Spannung stehende Bauteile. Elektrischer Schlag. VOR DURCHFÜHRUNG VON ARBEITEN DIE STROMVERSORGUNG TRENNEN!

Um Kälteverluste zu vermeiden und die Hygiene der Ware während der Nacht zu gewährleisten, sind Nachrollös mit Handbetrieb und Motor verfügbar.



Halten Sie 10 mm Abstand zwischen dem unteren Ende des Rollos und dem Absaugblech. Diese Grenze **NICHT** überschreiten
KEINE Extremitäten auf das Absaugblech anlehnen

Installation-sprozedur:	Ab-stand	Arbeitsschritt
Manuelles Rollo	1	Die Rolloträger befestigen (A)
	2	Den Flachstift in den Rollträger A einsetzen.
	3	Die Rollobefestigung B am Rollo einsetzen B + Rollo in den Träger A
	4	B im Uhrzeigersinn B bis zum Klick drehen
		Um das Rollo bei jeder Umdrehung zu blockieren: den Flachstift so drehen, dass die Aufschrift "UP" nach oben gerichtet ist Eine unterschiedliche Position hebt die automatische Blockierung auf

Beispieltabelle Spannung der Federgruppen	Breite Rollos mit Handbetrieb (mm)	
	<1250	>1250
	Empfohlene Vorspannung mit aufgewickeltem Rollo (Nr. Wicklungen)	20-30 25-30
Max. Spannung Federn mit vollständig abgewickeltem Rollo (Nr. Wicklungen)	50 55	

Installation-sprozedur:	Ab-stand	Arbeitsschritt
motorisiertes Rollo	1	Den Halter F einsetzen, drehen und im Sitz D blockieren
	2	Das Rollo unter Verwendung des Stifts G einsetzen
	3	Den entgegengesetzten Halter einsetzen, den Schritt 1 wiederholen

21. Wartung und Reinigung



GEFAHR! Unter Spannung stehende Bauteile. Elektrischer Schlag. VOR DURCHFÜHRUNG VON ARBEITEN DIE STROMVERSORGUNG TRENNEN!
Die elektrischen Bauteile dürfen **NICHT** direkt mit Wasser oder Reinigungsmittel bespritzt oder befeuchtet werden (Ventilatoren, Deckenleuchten, elektrische Kabel usw.)
Das Möbel **NICHT** mit nassen oder feuchten Händen bzw. Füßen berühren



ACHTUNG! Kalte Oberflächen. Verletzungen, Verbrennungen. Glasbruch.
Warten Sie, bis die Glasteile auf Umgebungstemperatur abgekühlt sind.
KEIN warmes Wasser auf kalten Glasoberflächen verwenden.



Schützen Sie Ihre Hände mit Arbeitshandschuhen



Die Ware wird durch Mikroben und Bakterien verdorben.
Die Einhaltung von Hygienevorschriften ist unerlässlich, um den Schutz der Gesundheit des Verbrauchers zu gewährleisten

Unverzichtbare Reinigungsmaßnahmen:

Ab-stand	Bezeichnung	Beschreibung
1	Reinigung	Vorbereitung; Entfernung von 97% des Schmutzes
2	Sterillisation	Reinigen und desinfizieren: - Reinigung: den sichtbaren Schmutz entfernen - Desinfektion: Entfernen von krankheitserregenden Mikroorganismen, die durch die Reinigung nicht entfernt worden sind
3	Spülen	
4	Trocknen	

21. 1 Reinigungsprodukte

Verwenden Sie

- sauberes Wasser mit einer Maximaltemperatur von 30°C
- weiches Tuch
- sanfte und neutrale Reinigungsmittel

Nicht zu verwenden

- Alkohol o.ä. zum Reinigen der Methacrylatteile (Plexiglas) verwenden.
- in Pulver
- mit Körnern
- Säuren und Laugen (Bleichmittel, Ammoniak)
- Konzentrate
- mit nicht bekannter chemischer Zusammensetzung
- scheuernde Produkte, chemische/organische Lösungsmittel
- scheuernde Schwämme, Stahlwolle, spitze Gegenstände
- aggressive Lösungsmittel (Zitronensäure, Essigsäure, usw.)

21. 2 Allgemeine Hinweise

- Die zu reinigenden Oberflächen, das Wasser und die für die Reinigung verwendeten Reinigungsmittel dürfen eine Temperatur von 30° C nicht überschreiten.
- Mit einem weichen Tuch die Oberflächen sorgfältig abtrocknen.



ACHTUNG!

Empfindliche Oberflächen, Fenster, Druckstellen, Kratzer, Korrosion, Schäden, Glasbruch
Den Strahl **NICHT** direkt auf lackierte oder mit Kunststoff beschichtete Flächen richten
Die Reinigungsmittel **NICHT** direkt auf die zu reinigenden Flächen auftragen

KEINE Dampfstrahl-Vorrichtungen verwenden

NICHT zu viel Kraft aufwenden

Den Wasserstrahl **NICHT** zu nah auf den Schmutz richten, dies kann dem Bediener Schaden zufügen und bereits gereinigte Teile und die Umgebung verunreinigen.

Es muss verhindert werden, dass die Reinigungsmittel mit der Ware in Kontakt kommen.

ACHTUNG!

Produkte für den Boden. Dämpfe. Korrosion. Atmungsbeschwerden.

Den direkten Kontakt und Inhalation vermeiden.

21.3 Reinigung der äußeren Teile (Täglich / Wöchentlich)

Jede Woche alle äußeren Möbelteile reinigen. Siehe "Allgemeine Hinweise" Kap.20. 2.

21.4 Reinigung der Innenteile (Monatlich)

Die Kapitel 20. 1 und 20. 2 und folgende Vorgehensweise müssen befolgt werden:

Ab-stand	Arbeitsschritt
1	Die gesamte Ware des Möbels entfernen
2	Alle abnehmbaren Teile wie Ausstellungsflächen, Gitterroste usw. abnehmen
3	Mit lauwarmem Wasser (max. 30°C) reinigen.
4	Mit einem antibakteriellen Reinigungsmittel desinfizieren.
5	Den Wannenboden, das Tropfblech und das Schutzgitter vom Wasserablass gründlich reinigen; dabei alle Fremdkörper beseitigen, die durch das Ansauggitter gefallen sind, und falls notwendig das Blech des Gebläses anheben.
6	Mit einem weichen Tuch sorgfältig abtrocknen.



Falls es zu Eisbildung gekommen ist, müssen Sie einen qualifizierten Kühltechniker kontaktieren.

21.5 Die Wabe reinigen (alle 6-8 Monate)

Ab-stand	Arbeitsschritt
1	Die Befestigungsschraube der Halterung der Wabe entfernen (Abb.22)
2	Die Wabe abnehmen
3	Die Kapitel 20. 1 und 20. 2 beachten
4	Die Wabe vollkommen getrocknet mit dem gleichen Winkeleinbauen.

21.6 Reinigung bestimmter Materialien

Material	Wie	Zu vermeiden
Glas	<ul style="list-style-type: none"> Ein weiches Tuch mit neutralem Reinigungsmittel oder lauwarmem Wasser (max. 30°C) und neutraler Seife benutzen. Sofort mit einem trockenen Tuch jeden Wasser- bzw. Reinigungsmittelrückstand entfernen, um Fleckenbildung zu verhindern und zu vermeiden, dass die Flüssigkeit die Dichtungen, den Rahmen oder die Scharniere (Glastüren) erreicht. 	Auf den kalten Glasflächen KEIN warmes Wasser verwenden; das Glas kann brechen und den Bediener verletzen. KEIN raues, scheuerndes Material oder Metallkratzer verwenden, die die Glasoberfläche zerkratzen könnten KEINE schmutzigen Tücher verwenden
Kunststoff Profile Dichtungen der Türen)	<ul style="list-style-type: none"> eine weiches Tuch verwenden, dass mit einem neutralen Reiniger befeuchtet wurde mit einem weichen leicht mit Wasser befeuchteten Tuch nachwischen 	KEINE Wachse, Reinigungskonzentrate, ölhaltige Mittel, Bleichmittel, Fenstersprays, scheuernde Reinigungsmittel und entflammbare Flüssigkeiten verwenden.
Aluminium	<ul style="list-style-type: none"> Ein weiches Tuch mit neutralem Reinigungsmittel oder lauwarmes Wasser (max. 30°C) und Seife benutzen. Sofort mit einem trockenen Tuch jeden Wasser- oder Reinigungsmittelrückstand beseitigen, um Fleckenbildung zu vermeiden. 	KEINE sauren oder alkalischen Reinigungsmittel (z. B. Bleiche) verwenden, die die Oberflächen verätzen könnten KEIN raues, scheuerndes Material oder Metallschaber verwenden, die das Aluminium zerkratzen KEINE Dampfstrahl-Vorrichtungen verwenden KEINE schmutzigen Tücher verwenden

Holz	<ul style="list-style-type: none"> • Ein weiches Tuch mit neutralem Reinigungsmittel oder lauwarmes Wasser (max. 30°C) und Seife benutzen. • Sofort mit einem trockenen Tuch jeden Wasser- oder Reinigungsmittelrückstand beseitigen, um Fleckenbildung zu vermeiden. • Gegebenenfalls können Sie das Reinigungsmittel auf einer versteckten kleinen Fläche ausprobieren, um sicherzustellen, dass es die Oberflächen oder die Farbe nicht angreift. 	<p>KEINE Sprays, sauren oder alkalischen Reinigungsmittel (z. B. Bleiche), Soda und Lösungsmittel verwenden, die die Oberflächen verätzen könnten</p> <p>KEINE rauen, scheuernde Materialien verwenden, die die Oberflächen zerkratzen</p> <p>KEINE Dampfstrahl-Vorrichtungen verwenden</p> <p>KEINE Tücher mit rauen Oberflächen verwenden</p> <p>Den Gebrauch von Reinigungsmittel auf ein Minimum reduzieren: Übermäßiger Gebrauch führt zu Infiltrationen, die das Holz quellen lassen.</p>
-------------	---	---

21. 7 Reinigung des Edelstahls

Einige Situationen können Oxid auf Stahlflächen bilden:

Auf feuchten Flächen zurückgelassene Eisenteile, Kalk, nicht gut ausgespülte Reinigungsmittel auf Chlor- oder Ammoniakbasis, Verkrustungen und Speiserückstände, Salz und Salzlösungen, Trockenrückstände von verdampften Flüssigkeiten.

Wie	<p>Neuere Flecken und Rost: Mit Shampoo oder Neutralreinigern säubern; Schwamm oder Lappen verwenden. Abschließend alle Rückstände des Reinigungsmittels entfernen, gründlich spülen und die Oberflächen sorgfältig abtrocknen.</p> <p>Ältere Flecken und Rost: Chemische Mittel für Edelstahl mit 25% Salpetersäure o.ä. verwenden.</p> <p>Hartnäckige Flecken und Rost: Mit einer Bürste aus Edelstahl schmirgeln, mit Reinigungsmitteln waschen und sorgfältig trocknen</p>
------------	---



Bei diesem Eingriff können durch das Scheuern Kratzer auf der Oberfläche entstehen. **KEINE** Salzsäure auf Edelstahlflächen verwenden



ACHTUNG! Rutschiger Fußboden. Stürze.

Es muss alles vom Boden entfernt werden, wie etwa Schwämme, Tücher, Wasser- oder Reinigungsmittelrückstände.



Alle verbleibenden Reinigungsmittel oder Desinfektionsmittel vorsichtig entfernen.



Führen Sie sorgfältig die Desinfektion, die Spülung und die Trocknung aus, um die Verbreitung von schädlichen Bakterien zu vermeiden.

21. 8 Die Teile müssen auch kontrolliert werden

Nachdem die Sterilisation, das Nachspülen und das Trocken abgeschlossen sind, wie folgt fortfahren:

Abstand	Arbeitsschritt
1	Sicherstellen, dass alle Teile sauber und trocken sind.
2	Sicherstellen, dass die Teile nicht beschädigt oder zu sehr abgenutzt sind.
3	Abgenutzte Bauteile nur mit vom Hersteller gelieferten Bauteilen ersetzen
4	Die vollständig getrockneten Bauteile wieder montieren.
5	Die Stromzufuhr wieder herstellen.

Nachdem die Innentemperatur für den Betrieb erreicht wurde, kann das Möbel mit den Waren aufgefüllt werden.

22. Kältemittel einfüllen



GEFAHR! Kühlgas. Explosion. Erstickung, Herزرückmusstörungen, Erfrierungen
VOR JEDEM EINGRIFF MUSS DIE ANLAGE VOLLSTÄNDIG ENTLEERT WERDEN!



WARNUNG! BRAND. Verbrennungen. Ersticken
KEINE offenen Flammen und elektronischen Geräte in der Nähe von Gas verwenden



Sowohl das Nachfüllen des Kältemittels als auch Eingriffe am Gaskreislauf dürfen nur von einem spezialisierten Techniker gemäß der Europäischen Verordnung 517/2014 durchgeführt werden

Überprüfen Sie den Kühlmittelkreislauf auf seine Dichtheit.
 Es dürfen nur originale homologierte Ersatzteile verwendet werden.



Für das Füllen mit Kühlmittel siehe Handbuch der Anlage.

23. Demontage des Möbels



Dieses Möbel besteht zu 75% aus recycelbarem Material

Vorbereitung

- Kühlmittel ablassen und sammeln
- Schmieröl entfernen

Pflichten

- Die Zerlegung des Möbels muss in Übereinstimmung mit den Verordnungen der einzelnen Länder und unter Berücksichtigung der Umweltschutzvorschriften zur Verwaltung von Abfällen vorgenommen werden.
- Dieses Produkt wird von der geltenden Gesetzgebung als gefährlicher Abfall betrachtet und muss somit getrennt entsorgt werden. Es kann nicht als Hausmüll behandelt oder auf einer Müllhalde abgelegt werden.
- Die Bauteile des Kühlkreises müssen vollständig Firmen übergeben werden, die auf die Wiedergewinnung von Kühlmitteln spezialisiert sind.



All diese Arbeiten wie auch der Transport und die Behandlung von Abfällen dürfen ausschließlich von autorisierten Fachtechnikern ausgeführt werden.

Verantwortung Der Benutzer ist dafür verantwortlich, das zu entsorgende Produkt für die Rückgewinnung und das Recycling der Materialien den spezialisierten Sammelstellen zuzuführen, die von den örtlichen Behörden bestimmt oder vom Hersteller angegeben wurden.

Das Möbel besteht aus	Material	Bauteile
	Stahlrohr	Unterer Rahmen
	Kupfer, Aluminium	Kühlkreis, elektrische Anlage und Türrahmen
	Verzinktes Blech	Motorgehäuse, untere und lackierte Verkleidungen, Tragwerk, Ablagen, Tablett
	Polyurethanschaum (CO ₂)	Wärmedämmung
	Temperiertes Glas	Türen
	Holz	Seitenrahmen geschäumte Wanne
	PVC	Stoßdämpfer
	Polystyrol	Thermogeformte Schultern
	Polykarbonat	Lampenschutz

24. Gewährleistung

Der Käufer kann die vom Verkäufer angebotene Garantie nur dann in Anspruch nehmen, wenn er den Anweisungen der vorliegenden Betriebsanleitung und insbesondere folgende Anweisungen genau befolgt:

- Das Möbel immer nur innerhalb seiner Einsatzgrenzen verwenden.
- Es muss immer eine kontinuierliche, sorgfältige Wartung durchgeführt werden.
- Die Verwendung der Maschine nur geschulten und autorisierten Bedienern und Technikern mit nachgewiesener Eignung und Befähigung anvertraut (siehe Kap. 4-5-6)

Bedingungen **Italien:** Falls keine anderen Vereinbarungen getroffen worden sind, gilt die Garantie für ein Jahr auf die neue Maschine ab dem Versanddatum. Die Garantie bezieht sich nicht auf die elektrischen und angeschlossenen Bauteile. Innerhalb dieses Zeitraumes werden jene Bauteile kostenlos ausgewechselt, die von unseren Technikern als defekt eingestuft werden. Für weitere Informationen zur Garantie siehe die Vertragsbedingungen.

Ausland: Bezüglich der Garantien im Ausland siehe Vereinbarungen, die mit dem entsprechendem Händler oder Vertriebsleiter getroffen worden sind.



 Bei Nichteinhaltung der in diesem Handbuch angegebenen Anweisungen erlischt jeglicher Garantieanspruch.

25. Ersatzteile

 Nur Original-Ersatzteile verwenden

- Tauschen Sie die Ersatzteile aus, bevor sie komplett abgenutzt sind und somit Personen und Gegenstände zu Schaden kommen können.
- Die im Vertrag festgelegten Wartungsarbeiten müssen regelmäßig durchgeführt werden.

26. Problemlösung (Troubleshooting)

Problem	Möglicher Grund	Lösung
Das Möbel schaltet sich ab oder schaltet sich nicht ein	<ul style="list-style-type: none"> • Stromausfall • Hauptschalter abgeschaltet • Stecker herausgezogen • Eingriff der Schutzvorrichtungen (Sicherung, Differenzialschalter, Schutzschalter) 	<ul style="list-style-type: none"> • Grund für den Stromausfall herausfinden • Hauptschalter einschalten • Stecker wieder einstecken • Prüfen Sie die Reinigung des Kondensators
	<ul style="list-style-type: none"> • Elektronischer Störfallschutz 	<ul style="list-style-type: none"> • Das Kontrollsystem ersetzen
	<p> Prüfen Sie bei einer Unterbrechung der elektrischen Versorgung, dass alle elektrischen Vorrichtungen des Geschäfts sich wieder einschalten können, ohne dass der Überlastschutz eingreifen muss. Andern Sie anderenfalls die Anlage so, dass der Start der verschiedenen Vorrichtungen versetzt wird.</p> <p> Wenn die Stromzufuhr nicht in kurzer Zeit wieder hergestellt werden kann, muss die Ware in einem Kühlraum gelagert werden, um die Konservierungstemperatur beizubehalten.</p>	
Das Möbel kühlt nicht genügend ab	<ul style="list-style-type: none"> • Es befindet sich in der Abtau-phase. 	<ul style="list-style-type: none"> • Das Ende des Abtauvorgangs abwarten (~ 30 Minuten)
	<ul style="list-style-type: none"> • Die Luftzuführungen sind verstopft 	<ul style="list-style-type: none"> • Luftzuführungen säubern
	<ul style="list-style-type: none"> • Die Last ist nicht gleichmäßig verteilt 	<ul style="list-style-type: none"> • Die Ware gleichmäßig verteilt anordnen (Abb.13)
	<ul style="list-style-type: none"> • Das Möbel befindet sich in der Nähe von Luftströmen oder Hitzequellen 	<ul style="list-style-type: none"> • Die Möbelposition im Geschäft überprüfen
	<ul style="list-style-type: none"> • Das Möbel ist nicht richtig ausgerichtet • Verdampfer vereist 	<ul style="list-style-type: none"> • Möbel ordnungsgemäß ausrichten, siehe Kap.12 • abtauen

Das Möbel ist geräuschvoll	<ul style="list-style-type: none"> • Schrauben und Bolzen sind nicht angezogen • Das Möbel ist nicht richtig ausgerichtet 	<ul style="list-style-type: none"> • Schrauben und Bolzen anziehen • Möbel ordnungsgemäß ausrichten, siehe Kap.12
Kondensat	<ul style="list-style-type: none"> • Ungenügende Umgebungsbedingungen • Schlechte Luftzirkulation • Die Heizwiderstände der Fenster funktionieren nicht • Die Fenster sind nicht gut geschlossen 	<ul style="list-style-type: none"> • Die Möbelposition im Geschäft überprüfen Kap.12 • Die Funktionstüchtigkeit der Gebläse und der elektrischen Anschlüsse überprüfen • Elektrische Anschlüsse überprüfen • Die Funktionstüchtigkeit der Widerstände überprüfen • Fenster richtig schließen
Die Temperatur des Möbels ist zu hoch oder zu niedrig	<ul style="list-style-type: none"> • Ungenügende Umgebungsbedingungen • Die Temperatur der ausströmenden Luft entspricht nicht den Vorschriften • Das Möbel taut ab. • Der Kondensator oder der Verdampfer frieren • Der Kondensator oder der Verdampfer sind verstopft oder schmutzig • Die Last ist nicht gleichmäßig verteilt 	<ul style="list-style-type: none"> • Die Möbelposition im Geschäft überprüfen Kap.12 • Die Funktionstüchtigkeit des Verdampfer-Lüfterrads überprüfen • Die elektrischen Anschlüsse und die Eingangsspannung überprüfen • Die Lüfterräder wurden verkehrt montiert. Der Luftfluss muss überprüft und die Richtung erneut hergestellt werden. • Überprüfen, dass das Plenum des Gebläses ausreichend und nicht blockiert ist • Überprüfen, dass der Saugdruck den Fabrikeinstellungen entspricht • Die Abtaueinstellungen überprüfen • Sicherstellen, dass die Ansaugung nicht blockiert ist • Reinigen Sie die Bauteile • Die Ware gleichmäßig verteilt anordnen (Abb.13)
Verlust von Wasser, schlechter Geruch	<ul style="list-style-type: none"> • Die Abflüsse des Möbels sind verstopft oder beschädigt • Das Wassersammelbecken ist nicht gut abgedichtet • Das Wassersammelbecken läuft über • Es fehlen die Verbindungen vom Möbel zum Kanal oder sie sind nicht gut abgedichtet 	<ul style="list-style-type: none"> • Abfluss reinigen • Ausflüsse reparieren oder auswechseln • Das Becken ordnungsgemäß abdichten • Den elektrischen Anschluss zum Verdampferwiderstand überprüfen • Die Funktionstüchtigkeit des Verdampferwiderstandes überprüfen • Verbindungen installieren und abdichten
Vorhandensein von Reif oder Eis	<p>im Möbel</p> <ul style="list-style-type: none"> • Die Lufträder funktionieren nicht <p>im Verdampfer</p> <ul style="list-style-type: none"> • Widerstände sind kaputt • Sdef-Sonde getrennt • Luftströme, die die Zirkulation der gekühlten Luft ändern 	<ul style="list-style-type: none"> • Elektrische Anschlüsse überprüfen • die Belüftung des Geschäfts prüfen



Setzen Sie sich für alle nicht aufgelisteten Probleme oder wenn das Problem mit den angeführten Lösungen nicht behoben werden kann, mit dem nächstgelegenen autorisierten Kundendienst in Verbindung.

27. Montage/Demontageanweisungen



**GEFAHR! Unter Spannung stehende Bauteile. Elektrischer Schlag.
VOR DURCHFÜHRUNG VON ARBEITEN DIE STROMVERSORGUNG TRENNEN!**



Kapitel 1-2-3-4-5 beachten



Schützen Sie Ihre Hände mit Arbeitshandschuhen

27. 1 Leuchtstofflampe

Prozedur

1. Die Abdeckung aus Polycarbonat abnehmen
2. Drehen Sie die Lampe um ca. 90° (bis es klickt) und ziehen Sie sie aus der Lampenhalterung
3. Die Abdeckung aus Polycarbonat wieder einbauen

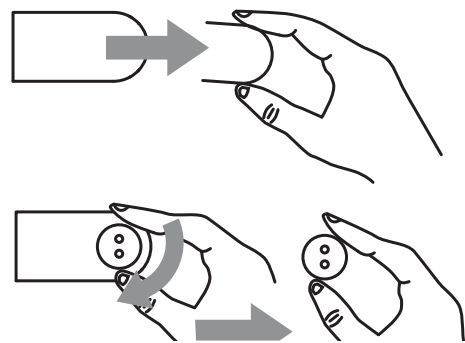

27. 2 Lampe Dach

Prozedur

1. Wie angegeben, mit Hilfe eines Schraubenziehers, Druck auf die Feder der Lampenhalterung ausüben
2. Lampe herausziehen
3. Tauschen Sie die Lampe durch eine identische Lampe aus

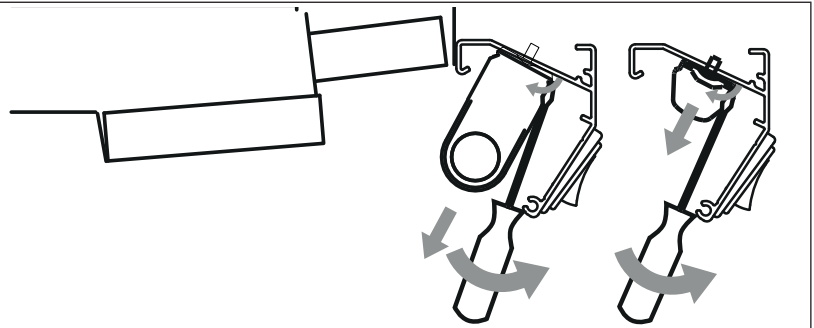

27. 3 Lampe der Ablage

Prozedur

1. Wie angegeben, mit Hilfe eines Schraubenziehers, Druck auf die Lampenhalterung ausüben
2. Lampe herausziehen

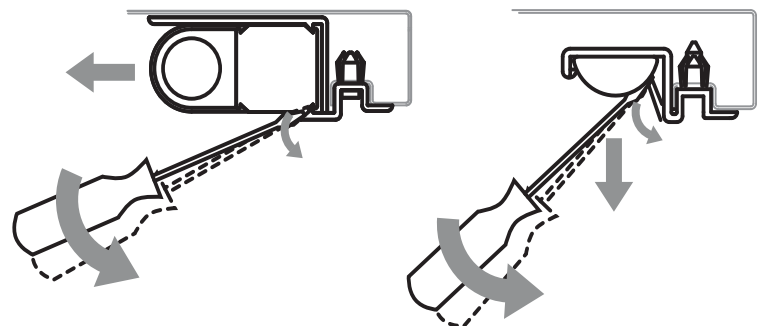

27.4 Einheit Lampe des Daches

Prozedur

Leuchtstofflampe und LED

1. Wie angegeben, mit Hilfe eines Schraubenziehers, Druck auf die Lampenhalterung ausüben
2. Die Lampeneinheit herausziehen
3. Die Lampeneinheit ersetzen

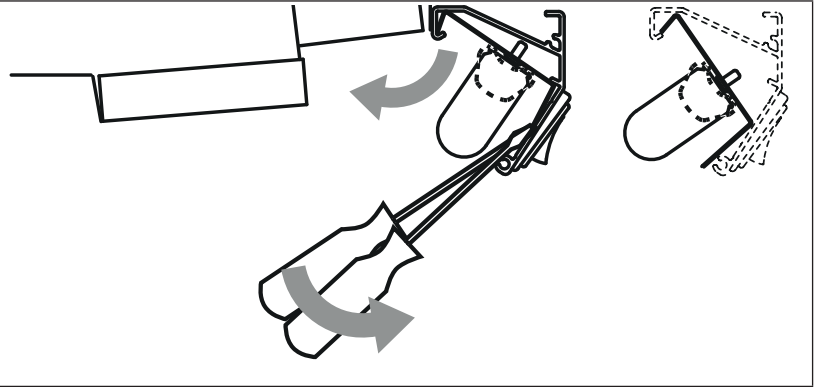

27.5 Lampeneinheit Ablage

Zusammensetzung

A - Leuchtstofflampe

1	Lampe
2	Halterung Lampe

B - LED

1	LED
2	Halterung LED

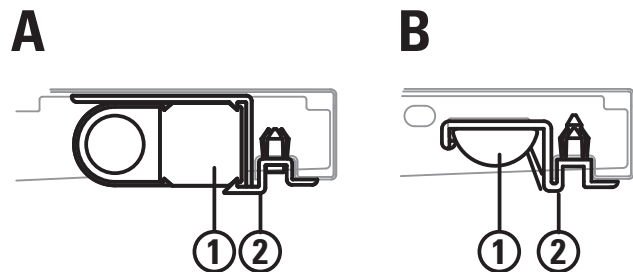

Prozedur

Leuchtstofflampe

1. Die Lampe in die Halterung einsetzen
2. Die Zapfen in die Öffnungen des Preishalters des Regals einsetzen
3. Die Halterung auf dem Regal blockieren, indem man die Stifte auf die Zapfen der Lampenhalterung, wie angegeben einsetzt

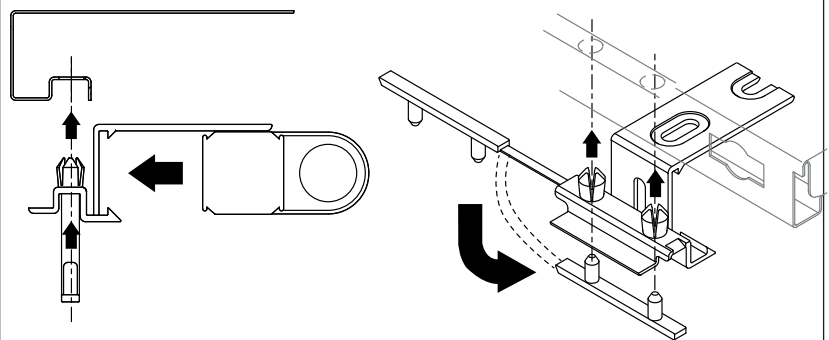

LED-Lampe

1. Die Lampe in die Halterung einsetzen
2. Die Zapfen in die Öffnungen des Preishalters des Regals einsetzen
3. Die Halterung auf dem Regal blockieren, indem man die Stifte auf die Zapfen der Lampenhalterung, wie angegeben einsetzt

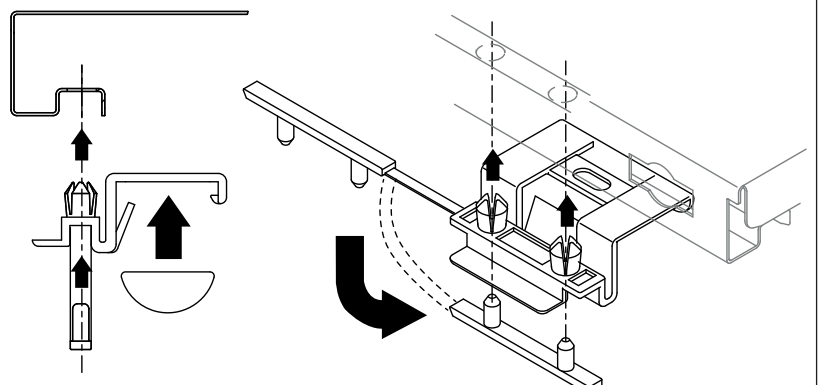

27. 6 Zugriff auf den Transformator der LED-Lampe

<p>1. LED-Lampe mithilfe eines Schraubenziehers herausnehmen</p> <p> NICHT drücken</p>		
<p>Transformator austauschen</p> <p>1. Befestigungsschrauben des Transformators entfernen</p> <p>2. Transformator austauschen</p>		

27. 7 Das Lüftungsgitter entfernen

<p>1. Gitter mit beiden Händen fassen und 2. nach oben ziehen</p>		
---	--	---

27. 8 Zugriff auf den Wasserablass

Prozedur

<p>1. Wannenablage entfernen</p>		
----------------------------------	--	---

<ol style="list-style-type: none"> 2. Befestigungsschrauben des Ventilatorträgerblechs entfernen 3. Ventilatorträgerblech entfernen 		
<ol style="list-style-type: none"> 4. Filter der Wasserablasses entfernen 5. auf den Wasserablass zugreifen 		

27. 9 Zugriff auf den Ventilator

Prozedur

<ol style="list-style-type: none"> 1. Wannenaablage entfernen 		
<ol style="list-style-type: none"> 2. Befestigungsschrauben des Ventilatorgitters entfernen 3. Gitter öffnen 		
<p>Ventilator austauschen:</p> <ol style="list-style-type: none"> 1. Befestigungsschrauben des Ventilators entfernen 2. Ventilator austauschen 		

27. 10 Zugriff auf das Thermostatventil

Prozedur







<p>1. Wannenablage entfernen</p>		
<p>2. Befestigungsschrauben des Ventilatorträgerblechs entfernen 3. Ventilatorbleche verschieben</p>		
<p>Position des Thermostatventils</p>		







Nach Wartung/Reinigung, die Bauteile in entgegengesetzter Reihenfolge wieder montieren.
Nach der Montage wieder die Stromversorgung herstellen.

Manuel d'Installation et d'Utilisation

TABLES DES MATIÈRES

ILLUSTRAZIONI.....	1
Dati tecnici.....	9
1. Messaggi di sicurezza	12
2. Etichette di sicurezza presenti nel mobile	12
3. Dispositivi di protezione individuale.....	12
4. Divieti e prescrizioni	12
4.1 Per il mobile.....	13
4.2 Per la merce.....	13
4.3 Per l'ambiente	13
4.4 Per l'uso.....	14
5. Pericoli residui, Dispositivi di Protezione (DPI), situazioni di emergenza	14
6. Scopo del manuale - Campo di applicazione - Destinatari.....	15
7. Presentazione del mobile - Uso previsto (Fig.1)	15
8. Norme applicate, certificazioni, dichiarazione di conformità	16
9. Identificazione - Dati di targa.....	17
10. Etichetta energetica Fig.3	17
11. Trasporto 	18
12. Immagazzinamento	18
13. Installazione, condizioni ambientali, prima pulizia 	19
14. Unire dei mobili (Fig.26)	20
15. Collegamento elettrico 	20
16. Controllo e regolazione della temperatura 	21
17. Caricare il mobile 	22
18. Sbrinamento e scarico acqua (Fig.25).....	22
18.1 Scarico dell'acqua	22
19. Illuminazione	22
20. Tende notte (optional)	23
21. Manutenzione e pulizia 	23
21.1 Prodotti per la pulizia	24
21.2 Indicazioni generali.....	24
21.3 Pulire le parti esterne (Giornaliera / Settimanale)	24
21.4 Pulire le parti interne (Mensile)	24

21.5	Pulire il nido d'ape (ogni 6-8 mesi)	25
21.6	Pulire materiali specifici	25
21.7	Pulire l'acciaio inox	25
21.8	Ispezionare le parti	26
22.	Caricare il refrigerante 	26
23.	Smantellare il mobile 	26
24.	Garanzia	27
25.	Parti di ricambio	27
26.	Risoluzione dei problemi (Toubleshooting) 	28
27.	Indicazioni di montaggio/smontaggio 	29
27.1	Lampada a fluorescenza	29
27.2	Lampada tetto	29
27.3	Lampada per ripiano	30
27.4	Assieme lampada tetto	30
27.5	Assieme lampada per ripiano	30
27.6	Come raggiungere il traformatore lampade led	31
27.7	Togliere la griglia di aspirazione	31
27.8	Come raggiungere lo scarico acqua	32
27.9	Come raggiungere il ventilatore	32
27.10	Come raggiungere la valvola termostatica	33

Pièces jointes au comptoir

Fiche armoire - Conformité du produit - Étiquette du produit - Schéma de positionnement des sondes - Schémas électriques - Kit de raccordement de gaine - Étiquette énergétique - Déclaration de conformité



Pour télécharger le manuel, visitez le site www.arneg.it et cliquer sur « **Zone de téléchargement** ».

Pour trouver les informations disponibles dans la base de données européenne EPREL :

- entrez sur le site **www.arneg.it**,
- cliquez sur « Déclaration de conformité » au pied de la page,
- saisissez le numéro de série indiqué sur l'étiquette énergie attachée au comptoir (fac-similé Fig. 3.pos. III) ou sur la plaque signalétique collée sur le comptoir (fac-similé Fig. 2).

Ou encadrez le Qrcode de l'étiquette énergie avec votre smartphone.

1. Messages de sécurité

Ci-après les signalisations de sécurité prévues dans ce manuel



DANGER!

Indique une situation dangereuse à éviter, qui cause la mort ou des blessures graves.



AVERTISSEMENT!

Indique une situation dangereuse à éviter, qui peut causer la mort ou des blessures graves.







ATTENTION!

Indique une situation dangereuse à éviter, qui peut causer des blessures légères.

2. Étiquettes de sécurité présentes dans le comptoir

Sur les comptoirs sont présentes les étiquettes pour attirer l'attention des opérateurs et des techniciens sur les dangers et les précautions.

	danger de tension électrique avec risque d'électrocution		présence d'organe en mouvement (ventilateurs)
	équipotentialité		points exacts d'introduction des brides du chariot élévateur voir (chap.10)

3. Équipements de protection individuelle

Ci-après les symboles des Équipements de protection individuelle (EPI) obligatoires pour les techniciens frigoristes autorisés à intervenir sur le comptoir frigorifique

	lunettes de protection		chaussures de protection
	gants de protection		vêtement, combinaison de protection

4. Interdictions et prescriptions



DANGER! Éléments sous tension. Électrocution.

COUPER L'ALIMENTATION ÉLECTRIQUE AVANT D'EFFECTUER UNE QUELCONQUE OPÉRATION!



AVERTISSEMENT! Fuite de gaz. Intoxication. Débrancher le comptoir frigorifique avec l'interrupteur général en amont de ce dernier.

NE PAS rester dans la pièce où se trouve le comptoir frigorifique si elle n'a pas été opportunément aérée

AVERTISSEMENT! INCENDIE. Brûlures. Suffocation

suivre les indications d'évacuation en vigueur en cas d'incendie

débrancher le comptoir frigorifique avec l'interrupteur général en amont du comptoir frigorifique.

ne pas utiliser de l'eau pour éteindre le feu, mais uniquement des extincteurs à sec.



Lire attentivement le manuel pour éviter les accidents et utiliser correctement le comptoir



Responsabilité	Le fabricant n'est pas responsable pour: <ul style="list-style-type: none"> • l'usage impropre, erroné et déraisonnable du comptoir frigorifique • installation incorrecte, non effectuée selon les instructions indiquées • usage de la part de personnel non qualifié/formé • défauts d'alimentation électrique • négligences graves dans l'entretien et le nettoyage prévus • usage d'accessoires non prévus ou autorisés par ARNEG S.p.A. • modifications et interventions non autorisées • usage de pièces de rechanges non originales • non-respect des instructions
-----------------------	---

Tout autre utilisation ou modification non indiquées dans ce manuel ou non autorisées par ARNEG S.p.A. sont dangereuses et font échouer la garantie et invalider la déclaration de conformité prévue par la directive des machines 2006/42 CE.

4. 1 Pour le comptoir frigorifique

Prescriptions	Interdictions
<ul style="list-style-type: none"> • le comptoir frigorifique maintient la température de la marchandise sans la réduire • utiliser les comptoirs uniquement dans des lieux clos. • les comptoirs frigorifiques sont réalisés pour conserver/exposer uniquement les aliments frais, congelés, surgelés, crèmes glacées, cuits et précuits (cafétéria) • les opérations à l'intérieur du tableau électrique sont réservées aux techniciens spécialisés 	<p>NE PAS enlever les protections ou panneaux qui nécessitent l'utilisation d'outils pour être enlevés</p> <p>NE PAS enlever le couvercle du tableau électrique</p> <p>NE PAS obstruer les conduits d'admission et de refoulement d'air</p>



4. 2 Pour la marchandise

Prescriptions	Interdictions
<ul style="list-style-type: none"> • introduire uniquement la marchandise déjà refroidie à la température qui respecte la chaîne du froid. • vérifier que le comptoir frigorifique et la marchandise maintiennent cette température au moins 2 par jour week-end compris • charger le comptoir frigorifique de façon que la marchandise exposée depuis plus longtemps soit vendue avant la nouvelle en entrée (rotation de la marchandise). • charger le comptoir frigorifique de manière ordonnée en respectant les limites de charge • utiliser les récipients prévus à cet effet pour la conservation de la marchandise • vérifier régulièrement le fonctionnement du dégivrage automatique (fréquence, durée, température de l'air, rétablissement du fonctionnement normal, etc.) 	<div style="display: flex; align-items: center;">  <div style="background-color: #d3d3d3; padding: 5px;"> <p>DANGER!: propergol inflammable. Explosion. NE PAS introduire de bombes spray</p> </div> </div> <div style="display: flex; align-items: center; margin-top: 10px;">  <div style="background-color: #d3d3d3; padding: 5px;"> <p>ATTENTION!: affaissement/rupture. glissement/endommagement marchandise, blessures/lésions. NE PAS charger les étagères en verre avec les boissons.</p> </div> </div> <p>NE PAS introduire:</p> <ul style="list-style-type: none"> - marchandise chauffée - produits pharmaceutiques - appâts pour la pêche <p>NE PAS surcharger le comptoir</p> <p>NE PAS charger la partie supérieure du comptoir frigorifique.</p>

4. 3 Pour l'environnement:

Prescriptions	Interdictions
<ul style="list-style-type: none"> • les valeurs de température et d'humidité ambiante ne doivent pas dépasser celles spécifiées. • maintenir au maximum l'efficacité des installations de climatisation, de ventilation et de chauffage du point de vente. • la vitesse de l'air ambiante à proximité des ouvertures des comptoirs NE doit PAS dépasser 0,2 m/s • protéger les marchandises des rayons solaires 	<ul style="list-style-type: none"> • Faire en sorte que les courants d'air et les bouches de refoulement de l'installation de climatisation ne soient pas tournés vers les ouvertures des meubles. • limiter la température des surfaces irradiantes présentes dans le point de vente, par exemple en isolant les plafonds.

4. 4 Pour l'utilisation

Prescriptions	Interdictions
<ul style="list-style-type: none"> • travailler avec attention et prudence. • toujours utiliser les EPI (équipements de protection individuelle) prévus chap.3. • effectuer régulièrement l'entretien. • pour toute intervention sur le comptoir demander l'assistance d'un technicien frigoriste spécialisé. • contrôler l'écoulement des eaux résultant du dégivrage (libérer les orifices d'égouttage, nettoyer les filtres éventuels, contrôler les siphons, etc.). • évacuer l'eau de dégivrage, ou utilisée pour le lavage, à travers le réseau d'égout ou l'installation de dépuración conformément aux lois en vigueur, l'eau peut venir en contact avec des substances polluantes dues à: <ul style="list-style-type: none"> - la nature du produit - aux résidus éventuels - aux ruptures d'enveloppes contenant des liquides - à l'usage de détergents non permis. 	<div style="background-color: #e0e0e0; padding: 5px;">  <p>DANGER! Éléments sous tension. Électrocution. NE PAS utiliser/toucher le comptoir frigorifique avec les mains ou les pieds mouillés ou humides. DANGER ! affaissement/rupture. Blessures NE PAS marcher sur la partie supérieure du comptoir frigorifique (Fig.17).</p> </div> <div style="background-color: #e0e0e0; padding: 5px;">  <p>Hautes températures. Surchauffe de la marchandise: NE PAS utiliser de petites ampoules à incandescence orientées directement sur le comptoir.</p> </div> <p>NE PAS monter sur le pare-choc ni sur le comptoir frigorifique (Fig.16)</p> <p>L'utilisation du comptoir frigorifique N'EST PAS autorisée :</p> <ul style="list-style-type: none"> • aux enfants, éviter qu'ils ne jouent avec le comptoir frigorifique • au personnel: <ul style="list-style-type: none"> - ayant des capacités physiques sensorielles ou mentales réduites - sans expérience ou connaissance sur l'emploi du comptoir frigorifique - qui ne peuvent pas utiliser le comptoir frigorifique en toute sécurité sans surveillance ou instructions. - pas sobre, sous l'influence de drogues.

5. Dangers résiduels, équipements de protection individuelle (EPI) et situations d'urgence

Ci-après les risques résiduels ne pouvant pas être éliminés avec reconception, techniques constructives et prévention des accidents:

Risques	Réduction du risque
dus à: - parties saillantes et en relief - charges suspendues (phase de chargement/déchargement) - câbles électriques d'alimentation, - accumulations de charges électrostatiques - parties en mouvement - chute de la charge de la structure, - accès à l'intérieur du comptoir (ex. en montant avec les pieds sur le frontal)	<ul style="list-style-type: none"> • porter des vêtements de travail appropriés (ex. sans parties larges) • utiliser les Équipements de Protection Individuelle 3 : <ul style="list-style-type: none"> - chaussures de protection - gants anti-coupure - vêtements de protection anti-coupure pour le corps (tablier avec bavette, protection des jambes, etc.) - lunettes pour se protéger des projections d'éclats - casque de protection • contrôler le branchement équipotentiel • exiger l'interdiction de comportements non appropriés avec des avertissements, signaux etc. (à charge du client)

Suivre les instructions du mode d'emploi permet d'utiliser correctement le comptoir et préserve l'opérateur et le comptoir de situations de danger.



Toutefois il peut y avoir des situations de danger pour lesquelles on repose sur l'expérience de l'opérateur/technicien, qui ne doit jamais compromettre sa sécurité et celle des autres avec des manœuvres imprudentes et précipitées.

6. Objectif du manuel - Champ d'application - Destinataires



Lire attentivement le manuel pour éviter les accidents et utiliser correctement le comptoir

Ce manuel contient les informations générales sur la ligne de comptoirs frigorifiques Lisbona 2 réalisée par ARNEG S.p.A. et les instructions considérées comme nécessaires pour son bon fonctionnement.

Destinataires

Le manuel est subdivisé en chapitres, chaque chapitre est adressé à une profession spécifique:

OPÉRATEUR QUALIFIÉ

personne qualifiée, instruite pour le fonctionnement, le réglage, le nettoyage et l'entretien du comptoir frigorifique.

TECHNICIEN FRIGORISTE SPÉCIALISÉ

technicien formé et autorisé par l'organisme indiqué dans le contrat (fabricant/concessionnaire/distributeur) à effectuer: installation, entretien extraordinaire, réparation, remplacement et révision, à connaissance des risques auxquels il est exposé et capable d'adopter toutes les mesures pour protéger soi-même et les autres personnes en rendant moindre le dommage par rapport aux risques que les interventions comportent.

Pour chaque profession sont déterminées les compétences pour opérer sur le comptoir frigorifique en conditions de sécurité.



Si non spécifié, le chapitre concerne les deux sujets décrits.

Rangement	<p>Le manuel doit être gardé:</p> <ul style="list-style-type: none"> - par du personnel sélectionné pour son but - dans un lieu approprié et connu à tous les préposés à l'entretien, pour être consulté en tout moment. <p>Si cédé à des tiers:</p> <ul style="list-style-type: none"> - remettre à chaque nouveau usager ou propriétaire - le communiquer au fabricant. <p>Si endommagé ou perdu, faire demande au fabricant.</p>
------------------	---

- I**
- le manuel fait partie du comptoir frigorifique et il faut le conserver pendant toute la durée de ce dernier.
 - le manuel a été rédigé à l'origine en italien et c'est la seule langue officielle
 - Arneg S.p.A. ne s'assume pas la responsabilité en ce qui concerne les traductions en d'autres langues non conformes à la signification du texte originale
 - le contenu du présent manuel représente l'état de la technique et de la technologie, employées lors de la réalisation du comptoir frigorifique valables lors de la commercialisation, il ne peut donc pas être considéré comme obsolète pour les mises à jour successives liées à des nouvelles réglementations ou connaissances.
 - lire attentivement le manuel avant de l'utiliser et d'instruire les employés aux opérations (transport, installation, entretien, etc.), chacun pour sa compétence selon les indications reportées.
 - ce manuel NE peut en aucun cas compenser les carences culturelles ou intellectuelles du personnel qui utilise l'équipement.

7. Présentation du comptoir frigorifique - Utilisation prévue (Fig.1)

À qui est-il destiné?	le comptoir frigorifique est destiné à être utilisé par du personnel qualifié, instruit et formé par l'employeur aux usages et risques que cela peut comporter.
Utilisation prévue	La ligne de comptoirs frigorifiques Lisbona 2 est adaptée à la conservation et à la vente en libre service de charcuterie, produits laitiers, fruits et légumes quatrième gamme et viandes.
Responsabilité	Le Client ou l'employeur est responsable de la qualification et de l'état mental ou physique des opérateurs professionnels chargés de l'utilisation et de l'entretien du comptoir frigorifique.



DANGER! Éléments sous tension. Électrocution.
Respecter les réglementations et les lois applicables lors de l'installation et l'utilisation.

8. Normes et certifications, déclaration de conformité

Tous les modèles de comptoirs réfrigérés décrits dans ce manuel d'emploi répondent aux exigences essentielles de sécurité, de santé et de protection exigées par les directives et lois européennes suivantes:

	Directive européenne	Normes appliquées	Législation Royaume-Uni
Machinery	Directive Machines 2006/42 CE	ISO/TR 14121: 2012; EN ISO 12100: 2010; EN 378-2: 2016; EN 378-1: 2021; EN 378-4: 2021; EN 60079-10-1: 2016; EN 60335-1: 2013; EN 60335-2-89/A2: 2019-06;	Règlements 2008 sur la fourniture de machines (sécurité)

CEM	Compatibilité Électromagnétique 2014/30/UE	EN 61000-3-2: 2019; EN 61000-3-3: 2020; EN 61000-3-11: 2020; EN 55014-1: 2019; EN 55014-2: 2016	Règlement sur la compatibilité électromagnétique 2016
RoHS	Directive RoHS 2011/65/CE (restriction de l'utilisation de substances dangereuses dans les équipements électriques et électroniques)	EN 50581: 2012	Règlements 2012 (restriction de l'utilisation de substances dangereuses dans les équipements électriques et électroniques)
Ecodesign and Energy labelling	Directive 2009/125/CE Règlement d'application UE 2019/2024 (exigences d'écoconception pour les appareils de réfrigération ayant une fonction de vente directe)	EN ISO 23953-2: 2016	Écoconception des produits liés à l'énergie et des informations sur l'énergie Normes 2010 telles que définies dans la législation britannique telle que modifiée



Le respect des exigences et des normes se trouvent dans le facsimilé générique de la déclaration de conformité que vous trouverez à la fin de ce manuel.

Ces modèles sont exclus du champ d'application de la directive 2014/68/EU d'après l'article 4 paragraphe 3 (et/ou article 1 paragraphe 2 lettre f).

Les performances de ces armoires ont été déterminées par des tests effectués conformément à la norme EN ISO 23953 dans les conditions environnementales de la classe climatique 3 (25°C, 60% H.R.) voir tableau:

Classe climatique de la chambre d'essai	Température bulbe sec	Humidité Relative	Point de rosée	Masse de la vapeur d'eau en air sec
	°C	%	°C	g/kg
0	20	50	9,3	7,3
1	16	80	12,6	9,1
2	22	65	15,2	10,8
3	25	60	16,7	12,0
4	30	55	20,0	14,8
6	27	70	21,1	15,8
5	40	40	23,9	18,8
7	35	75	30,0	27,3
8	23,9	55	14,3	10,2

La masse de la vapeur d'eau dans l'air sec est un des points principaux qui influencent les performances et la consommation d'énergie des compteurs réfrigérés.

Le test de sécurité est réalisé conformément à la norme IEC EN 60335-2-89 à une température ambiante de 32°C +/-2°C.

Déclaration de conformité Une copie de la déclaration de conformité est jointe à l'armoire.
Si vous perdez l'exemplaire original de la déclaration de conformité fournie avec l'armoire, téléchargez-en une copie en remplissant le formulaire que vous trouverez dans le pied de page de la page d'accueil de www.arneg.it sous la rubrique «**Conformité UE**».

9. Identification - Données de plaque d'identification

Sur le dos du comptoir frigorifique est présente la plaque signalétique (Fig.2) avec toutes les données caractéristiques:

N°	Dénomination
1	nom et adresse du fabricant
2	nom et longueur du comptoir frigorifique
3	code du comptoir frigorifique
4	numéro de série du groupe frigorifique
5	tension d'alimentation
6	fréquence d'alimentation
7	courant en régime absorbé

8	puissance électrique en régime absorbée lors de la phase de réfrigération (ventilateurs+câbles chauds+éclairage)
9	puissance électrique en régime absorbée lors de la phase de dégivrage (résistances cuirassées+câbles chauds+ventilateurs+éclairage)
10	puissance d'éclairage (où prévue)
11	surface d'exposition utile
12	type de fluide frigorigène avec lequel fonctionne l'installation
13	masse de gaz frigorigène avec laquelle est chargée chaque installation (uniquement pour les comptoirs frigorifiques avec moteur incorporé)
14	classe climatique ambiante et température de référence
15	classe de protection contre l'humidité
16	numéro de la commande avec lequel le comptoir frigorifique a été produit
17	numéro de la commande avec lequel le comptoir frigorifique a été mis en production
18	année de production du comptoir frigorifique
19	puissance chauffante
20	QR code
21	Marque EAC



Pour l'assistance, communiquer au fabricant:

- le nom du comptoir frigorifique (2); le numéro de série (4); le numéro de commande (16)

NE PAS enlever la plaque d'immatriculation

1. Étiquette énergétique Fig.3

Selon le règlement européen 2019/2018, ce produit est un appareil de réfrigération ayant une fonction de vente directe, il doit donc avoir une étiquette énergétique.

Les informations figurant sur l'étiquette font référence à des configurations précises.

Toute configuration autre que celle présentée pourrait entraîner un changement significatif des informations relatives à la classe énergétique.

La classe énergétique va de A à G, où A représente un produit très efficace avec une faible consommation d'énergie et G un produit moins efficace avec une consommation d'énergie plus élevée.

Vous trouverez ci-dessous une explication des informations figurant sur l'étiquette

I	code QR, conduit aux valeurs du modèle dans EPREL
II	marque ou nom du fournisseur
III	identifiant du modèle du fournisseur
IV	Skala der Energieeffizienzklassen A bis G
V	classe d'efficacité énergétique, déterminée conformément à l'annexe II
VI	AE en kWh par an, arrondi au nombre entier le plus proche
VII	somme des surfaces d'exposition à des températures de fonctionnement pour la réfrigération, exprimée en mètres carrés (m ²) et arrondie à la deuxième décimale.
VIII	plage de température atteinte par les produits refroidis : en haut la valeur maximale du produit le plus chaud ; en bas la valeur minimale du produit le plus froid
IX	somme des surfaces d'exposition à des températures de fonctionnement pour la congélation, exprimée en mètres carrés (m ²) et arrondie à la deuxième décimale
X	plage de température atteinte par les produits congelés/surgelés : en haut la valeur maximale du produit le plus chaud ; en bas e minimum de la valeur la plus haute parmi tous les produits
XI	numéro du présent règlement

Pour plus de détails, consultez le registre européen des produits d'étiquetage énergétique EPREL ou contactez nos bureaux de vente.



Les modules d'angle ne sont pas soumis à l'étiquetage énergétique.

1. Transport



AVERTISSEMENT! Objet lourd en mouvement. Écrasement
La zone de transport doit être libre de personne et choses.



Les opérations de chargement-déchargement doivent être effectuées par un personnel qualifié en mesure de vérifier les poids, les points précis pour le levage (sans tuyaux, câbles, tableaux électriques etc.) et le moyen le plus approprié autant pour la sécurité que pour la charge.

Les comptoirs frigorifiques sont équipés d'un bâti-plateforme en bois fixé à la base pour le transport avec les chariots élévateurs.

Caractéristiques du chariot élévateur

Utiliser un chariot élévateur:

- avec des caractéristiques appropriées conformes aux normes en vigueur.
- **NON** usé/endommagé
- manuel ou électrique approprié au levage du comptoir frigorifique en question, avec une capacité de charge nominale supérieure ou égale à 1000 kg
- avec cordes et câbles réglementaires et **NON** usés

Manutention en toute sécurité (que faire?)

- s'assurer qu'aucune personne non autorisée ne soit présente dans la zone du transport
- positionner toujours les étriers de chargement dans les points indiqués(Fig.5)
- Enfiler toujours complètement les étriers.
- distribuer le poids du comptoir frigorifique afin de maintenir en équilibre le centre de gravité de la charge.(Fig.4)



AVERTISSEMENT! Objet lourd en mouvement. Écrasement
Respecter les indications pour déplacer en toute sécurité



Entraînement. Défaillances/déformations/déchirures

NE PAS traîner/pousser le comptoir frigorifique

NE PAS utiliser les vitres comme attache/appui/prise

Respecter les indications pour déplacer en toute sécurité



Les procédures de transport autres que celles énumérées **NE** sont **PAS** autorisées.

2. Stockage

Que faire?

- entreposer comptoirs frigorifiques dans des lieux clos, à une température comprise entre -25°C et +55°C et une humidité de l'air comprise entre 30% et 90%.
- avant d'entreposer, contrôler si l'emballage est intact et sans défauts pour ne pas compromettre la conservation des comptoirs frigorifiques.

Que ne pas faire?



Rayons ultraviolets. Déformation permanente des matériaux en plastique/endommagement des composants du comptoir frigorifique.

NE PAS entreposer les comptoirs frigorifiques dans des zones ouvertes exposées aux agents atmosphériques et aux rayons directs du soleil.

3. Installation, conditions ambiantes, premier nettoyage



AVERTISSEMENT!

Avant une quelconque opération, utiliser toutes les précautions possibles afin d'éviter des accidents à l'opérateur, porter les Équipements de Protection Individuelle prévus (chap. 3).



L'installation est réservée aux techniciens formés et autorisés par l'entreprise dans le contrat (fabricant/concessionnaire/distributeur)



- Le client est tenu de préparer la zone d'installation
- Les modifications à l'installation décrite ici doivent être autorisées par ARNEG S.p.A.

Le comptoir peut être livré ainsi emballé:

- cadre en bois fixé à la base et emballage en nylon bloqué par des sangles (standard)(Fig.7)
- emballage en carton (sur demande)(Fig.8)
- cage en bois (sur demande) (Fig.9)

La zone d'installation doit

- respecter les normes en vigueur dans le pays d'installation
- respecter la classe climatique environnementale chap.8
- avoir un plancher en mesure de supporter le poids du comptoir frigorifique
- avoir un interrupteur avec protection automatique contre les courts-circuits, surcharges, décharges dans la masse et dispersions entre la ligne électrique d'alimentation et le comptoir frigorifique
- avoir l'espace nécessaire pour la bonne circulation de l'air, l'utilisation et l'entretien

Conditions environnementales

Pour un fonctionnement correct du comptoir frigorifique, la température et l'humidité relative ambiante ne doivent pas dépasser les limites relatives à la classe climatique 3 (+25°C; H.R. 60%) selon la norme EN-ISO 23953 - 2.

Réception du comptoir frigorifique

- contrôler que l'emballage est intact et ne présente pas de dommages
- soigner l'opération de déballage pour ne pas endommager le comptoir frigorifique
- vérifier l'intégrité des composants du comptoir frigorifique
- si vous constatez des dommages contacter immédiatement le fabricant

Procédure d'installation(Fig.6)



**examiner soigneusement la zone d'installation, éliminer tout danger pour l'opérateur
ôter l'emballage seulement si le comptoir frigorifique est placé dans la zone d'utilisation**

Pas	Action
1	soulever le meuble en conditions de sécurité
2	couper, à l'aide d'une paire de ciseaux les sangles de fixation des colliers -A-
3	enlever les colliers et le cadre
4	baisser et positionner le comptoir frigorifique dans la zone d'installation
7	régler la position horizontale du comptoir frigorifique avec une nivelle (Fig.10)
8	contrôler que tous les pieds posent sur le plancher
9	Niveler le comptoir frigorifique devant et derrière



Installer au maximum 3 comptoirs consécutifs sur la même ligne d'alimentation électrique et frigorifique
Si le comptoir frigorifique est déplacé, répéter le contrôle de nivellement; Un nivellement erroné compromet le fonctionnement du comptoir frigorifique.



Pour monter/démonter les dossiers tourner les éléments de fixation B (Fig.21)

Que ne pas faire?

NE PAS installer le comptoir frigorifique (Fig.12):

- dans des pièces à risque d'explosion
- en plein air exposé aux agents atmosphériques;
- près des sources de chaleur (lumière directe du soleil, installations de chauffage, lampes à incandescence, etc.)
- à proximité de courants d'air supérieurs à 0,2 m/s (à proximité de portes, fenêtres, installations de climatisation, etc.).

Premier nettoyage 

- ôter délicatement les pellicules de protection, éliminer les résidus de colle avec des solvants adéquats
- utiliser des produits neutres, essuyer avec un chiffon doux



NE PAS utiliser d'alcool pour nettoyer les pièces en méthacrylate (plexi-glas).
NE PAS utiliser de substances abrasives ou d'éponges métalliques



DANGER!: affaissement/rupture.

NE PAS marcher sur la partie supérieure du comptoir frigorifique (Fig.17).



ATTENTION! Parties d'emballage abandonnées. Blessures et lésions.

NE PAS laisser les parties de l'emballage (clous, bois, agrafes, etc.) et les outils utilisés pour l'opération (pinces, ciseaux, etc.), sur la zone de travail.
 Il faut enlever ces objets à l'aide de moyens opportuns et les remettre dans leurs lieux de collecte.



Pour une bonne élimination l'emballage est composé de :
 bois - polystyrène - polythène - PVC - carton.

4. Unir des comptoirs frigorifiques (Fig.26)

Pas	Action
1	Démonter les joues (si présentes)
2	Positionner les comptoirs frigorifiques côte à côte
3	S'assurer que les chevilles d'alignement 3-4-6 et le joint d'accouplement canal saillie 5 soient insérés dans les logements prévus.
5	Accrocher les montants avec le crochet (Fig.27). Insérer la clé Allen fournie avec le kit d'assemblage de la ligne dans le trou prévu sur les dossiers.
4	Unir et fixer les montants avec les étriers A en utilisant les vis en dotation 1-2

Pos.	Dénomination	Code
1	Vis TCEI M8X120	04711065
2	Écrou M8	04230600
3	Cheville d'alignement 4x80	02940652
4	Cheville d'alignement 10x60	02047000
5	Joint d'accouplement canal saillie	01334013
6	Cheville d'alignement crochets	02040256

5. Branchement électrique 



DANGER! Éléments sous tension. Électrocution.

COUPER L'ALIMENTATION ÉLECTRIQUE AVANT D'EFFECTUER UNE QUELCONQUE OPÉRATION!



contrôler que le carter n'entre pas en contact avec le tableau électrique



Installer un système de mise à la terre approprié!



Réaliser les installations selon les directives qui en règlent la construction, la mise en place, l'usage et l'entretien prévus par les normes en vigueur dans le pays d'installation. Pour assurer un bon fonctionnement, la variation maximale de tension doit être comprise entre +/- 6% de la valeur nominale.

Responsabilité	Client	apprêter la ligne électrique d'alimentation jusqu'au point de branchement du comptoir frigorifique.
	Installateur	fournir les dispositifs d'ancrage pour tous les câbles en entrée et sortie du comptoir frigorifique.
	ARNEG	ARNEG S.p.A. décline toute responsabilité à l'égard de l'utilisateur et de tiers pour: <ul style="list-style-type: none"> - dommages causés par des pannes ou des dysfonctionnements des installations prédisposées en amont du comptoir frigorifique - dommages causés au comptoir frigorifique imputables directement au dysfonctionnement de l'installation électrique
Ligne d'alimentation	<ul style="list-style-type: none"> • dimensionner les lignes d'alimentation de l'énergie électrique selon la puissance absorbée du comptoir chap.9. • contrôler que la ligne d'alimentation: <ul style="list-style-type: none"> - ait les câbles de section adéquate - est protégée contre les surintensités, les surcharges et les dispersions vers la masse conformément aux normes en vigueur 	
Interrupteurs automatiques de sécurité	<ul style="list-style-type: none"> • protéger les comptoirs frigorifiques avec des interrupteurs automatiques magnétothermique omnipolaires ayant des caractéristiques adéquates qui auront aussi la fonction d'interrupteur général de sectionnement de la ligne • instruire l'opérateur sur la position des interrupteurs de sorte à pouvoir être atteints rapidement en cas d'URGENCE <div style="background-color: #e0e0e0; padding: 5px; margin-top: 10px;">  <p>DANGER! Éléments sous tension. Court-circuit. Électrocution Les interrupteurs automatiques magnétothermiques doivent être tels qu'ils n'ouvrent pas le circuit sur le neutre sans l'ouvrir simultanément sur les phases et dans tous les cas doivent permettre la déconnexion totale dans les conditions de surtension de catégorie III</p> </div>	
Avant de brancher	<ul style="list-style-type: none"> • consulter les schémas électriques annexés au comptoir frigorifique • vérifier la conformité des données de la plaque avec le circuit électrique auquel doit être branché le comptoir. • contrôler que la tension d'alimentation soit celle indiquée sur les données de la plaque • retirer tous les objets métalliques portés: bagues, montres, bracelets, boucles d'oreilles, etc. <div style="background-color: #e0e0e0; padding: 5px; margin-top: 10px;">  <p>DANGER! Éléments sous tension. Court-circuit. Électrocution Vérifier si les attaches des différents éclairages (plans, toit, superstructure) sont dûment insérées et enfermées dans leurs prises de courant pour éviter le débranchement pendant les opérations de nettoyage et l'entretien pouvant provoquer des chocs électriques nocifs pour l'opérateur.</p> </div> <ul style="list-style-type: none"> • procéder avec le branchement 	



Si l'alimentation électrique s'interrompt et les équipements électriques du magasin ne se remettent pas en marche en provoquant l'intervention des protections de surcharge, modifier l'installation pour différencier le démarrage des dispositifs.

6. Contrôle et réglage de la température

le contrôle de la température de réfrigération s'effectue avec:
le thermomètre numérique solaire (Fig.19); le contrôleur électronique (en option) (Fig.20)

 Pour modifier la programmation du contrôleur, contacter le fabricant.

7. Charger le comptoir frigorifique

 chargement maxi uniformément distribué admissible sur les bacs: **350 kg/m²** (Fig.15)
chargement maxi uniformément distribué admissible sur les étagères: **160 kg/m²** (Fig.13)

Que faire

- charger de façon uniforme et ordonnée (Fig. 13).
- laisser environ 30 mm d'espace entre la marchandise et l'étage supérieur(Fig.14).
- introduire la marchandise déjà refroidie à la température de conservation appropriée
- charger le comptoir frigorifique de façon que la marchandise exposée depuis plus longtemps soit vendue avant la nouvelle en entrée (rotation de la marchandise).
- sur les étagères inclinées, utiliser toujours les rebords

Que ne pas faire

NE PAS boucher/empêcher le flux d'air réfrigéré
NE PAS charger la partie supérieure du comptoir frigorifique (Fig.18)
NE PAS introduire de marchandise chauffée
NE PAS obstruer l'entrée de l'air réfrigéré avec : marchandises, étiquettes de prix, support des prix, décorations etc.
NE PAS grimper sur le comptoir frigorifique (Fig.17). Pour atteindre les points de chargement utiliser une échelle aux normes.

 *Disposer la marchandise sans zones vides, cela améliore le rendement du comptoir frigorifique*
Épuiser d'abord la marchandise qui se trouve depuis plus longtemps dans le comptoir frigorifique avant celle qui vient d'y être introduite (rotation des denrées alimentaires).
Le client est tenu à:
 - vérifier que toutes les opérations ont été faites selon les règles en vigueur
 - utiliser des instruments de communication appropriés aux consommateurs pour leur interdire de monter sur les comptoirs frigorifiques.

8. Dégivrage et rejet d'eau (Fig.25)

Le dégivrage du Lisbona 2 est à arrêt simple (moyennant l'arrêt du cycle de réfrigération).

8. 1 Écoulement de l'eau

Installer un rejet sous plancher avec une légère pente pour éviter:

- mauvaises odeurs à l'intérieur du comptoir frigorifique
- dispersion d'air réfrigéré
- dysfonctionnement du comptoir frigorifique dû à l'humidité

Procédure

- installer un siphon approprié entre le tuyau d'échappement et le raccordement au plancher
- sceller hermétiquement la zone d'écoulement au plancher.

 vérifier périodiquement le fonctionnement parfait des raccordements hydrauliques en s'adressant à un installateur qualifié.

9. Éclairage

L'éclairage intérieur du comptoir frigorifique est assuré par des lampes à fluorescence.

L'interrupteur des lumières se trouve sur le profil plafonnier en aluminium Fig.23



ATTENTION! Rupture accidentelle des ampoules. Blessures. Contamination de la marchandise.

- porter les EPI
- couper l'alimentation électrique au comptoir
- enlever toute la marchandise
- nettoyer le meuble en suivant les instructions du chap. 20.4
- remplir à nouveau le comptoir frigorifique de marchandise neuve
- rétablir l'alimentation électrique

10. Rideau nuit (en option)



DANGER! Parties sous tension Électrocution.

COUPER L'ALIMENTATION ÉLECTRIQUE AVANT D'EFFECTUER UNE QUELCONQUE OPÉRATION!

Afin d'éviter des dispersions inutiles du froid et garantir l'hygiène de la marchandise exposée pendant les heures nocturnes des rideaux nuit manuels ou motorisés sont disponibles.



Laisser 10 mm d'espace entre l'extrémité inférieure du rideau et la tôle d'aspiration.

NE PAS dépasser cette limite

NE PAS poser l'extrémité sur la tôle d'aspiration

Procédure d'installation rideau manuel	Pas	Action
	1	Fixer les supports du rideau A.
2	Insérer le pivot plat dans le support du rideau A	
3	Insérer la fixation du rideau B sur le rideau Insérer B + rideau dans le support A	
4	tourner B dans le sens des aiguilles d'une montre jusqu'à l'enclenchement	
		 pour bloquer le rideau à chaque tour : tourner l'axe plat de manière à positionner l'inscription "UP" vers le haut toute autre position enlève le dispositif de blocage automatique

Tableau indicatif pour charger les groupes ressort	Largeur des rideaux manuels (mm)	
	<1250	>1250
	Précharge conseillée à toile enroulée (nbre de tours)	20-30 25-30
Charge maximale du ressort à toile complètement déroulée (nbre de tours)	50	55

Procédure d'installation rideau motorisé	Pas	Action
	1	insérer le dispositif d'arrêt F, le tourner et le bloquer dans le logement D
2	insérer le rideau en utilisant l'axe G	
3	insérer le dispositif d'arrêt opposé, répéter la phase 1	

11. Entretien et nettoyage



DANGER! Parties sous tension Électrocution.

COUPER L'ALIMENTATION ÉLECTRIQUE AVANT D'EFFECTUER UNE QUELCONQUE OPÉRATION!

NE PAS mouiller, vaporiser de l'eau ou du détergent directement sur les parties électriques du comptoir frigorifique (ventilateurs, plafonniers, câbles électriques etc.)

NE PAS toucher le comptoir frigorifique avec les mains et les pieds mouillés ou humides



ATTENTION! Surfaces froides. Blessures, brûlures. Rupture des vitres.

Attendre que les parties en verre aient atteint la température ambiante.

NE PAS utiliser d'eau chaude sur les surfaces en verre froides.



Protéger les mains avec des gants de travail.



*La marchandise se détériore à cause des microbes et des bactéries.
Respecter les normes hygiéniques et la chaîne du froid pour protéger la santé du consommateur*

Les opérations de nettoyage doivent comprendre:

Pas	Dénomination	Description
1	Lavage	nettoyage, suppression d'environ 97% de la saleté
2	Désinfection	nettoyage+désinfection - nettoyage : élimination de la saleté visible - désinfection : élimination des micro-organismes pathogènes qui restent après le lavage
3	Rinçage	
4	Séchage	

11. 1 Produits pour le nettoyage

Utiliser

- eau propre, température maximale 30°C
- chiffon doux
- détergents délicats et neutres

Ne pas utiliser de détergents

- alcool ou produits similaires pour nettoyer les parties en méthacrylate (plexi-glas)
- en poudre
- avec granulés
- acides et alcalins (eau de javel, ammoniacque)
- concentrés
- de composition chimique inconnue
- produits abrasifs, solvants chimiques/organiques
- éponges abrasives, paillettes, outils pointus
- agressifs, solvants (acide acétique, citrique etc)

11. 2 Indications générales

- Les surfaces à nettoyer, l'eau et les détergents utilisés pour le nettoyage doivent être à une température maximale de 30 °C.
- Sécher les surfaces avec un chiffon doux



ATTENTION!

Surfaces délicates, vitres. Bosses, griffures, corrosion, blessures, rupture des vitres

NE PAS diriger le jet directement sur les surfaces peintes ou en plastique

NE PAS appliquer les détergents directement sur les surfaces à nettoyer

NE PAS utiliser d'appareils à jet de vapeur

NE PAS utiliser trop de force

NE PAS diriger le jet trop près de la saleté, cela pourrait causer des dommages à l'opérateur et contaminer des parties déjà nettoyées et l'environnement.

éviter que les détergents n'entrent en contact avec la marchandise présente à proximité.

ATTENTION!

Produits pour carrelages. Vapeurs. Corrosion. Difficultés respiratoires.

éviter le contact, inhalation.

11. 3 Nettoyer les parties externes (Journalière/Hebdomadaire)

Nettoyer une fois par semaine toutes les parties externes du comptoir frigorifique. Voir "Indications générales" chap.20. 2.

11.4 Nettoyer les parties internes (Mensuel)

Respecter les chapitres 20. 1 e 20. 2 et procéder comme décrit:

Pas	Action
1	enlever toute la marchandise du comptoir frigorifique
2	retirer toutes les pièces mobiles, telles que les plats d'exposition, grilles, etc.
3	laver à l'eau tiède (30°C maxi)
4	désinfecter avec un détergent contenant un agent antibactérien
5	bien nettoyer la cuve de fond, la gouttière d'eau et la grille de protection du rejet de l'eau en éliminant tous les corps étrangers tombés à travers la grille d'aspiration en soulevant la tôle des ventilateurs
6	sécher soigneusement avec un chiffon doux



Si sont présentes des formations de glace contacter un technicien frigoriste spécialisé.

11.5 Nettoyer le nid d'abeilles (tous les 6/8 mois)

Pas	Action
1	enlever les vis de fixation du support nid d'abeilles (Fig.22)
2	enlever le nid d'abeilles
3	respecter les instructions du chapitre 20. 1 et 20. 2
4	remonter le nid d'abeilles complètement sec <u>avec le même angle</u>

11.6 Nettoyer les matériaux spécifiques

Matériau	Que faire?	Que ne pas faire?
Vitres	<ul style="list-style-type: none"> utiliser un chiffon doux et un produit détergent neutre ou de l'eau tiède (30°C maxi) et du savon neutre éliminer au plus vite avec un chiffon sec toutes les traces d'eau ou de détergent, de façon à empêcher que le liquide n'atteigne les joints, le châssis ou les charnières (portes à vitre) et que des taches ne se forment. 	<p>NE PAS utiliser d'eau chaude sur des surfaces de verre froides, le verre peut se briser et blesser l'opérateur.</p> <p>NE PAS utiliser de matériaux rugueux, abrasifs ou de racles en métal susceptibles de rayer les surfaces en verre.</p> <p>NE PAS utiliser de chiffons sales</p>
Plastique (profils joints portes)	<ul style="list-style-type: none"> utiliser un chiffon humide imbibé d'un détergent neutre repasser avec un chiffon imbibé d'eau pure 	<p>NE PAS utiliser de cires, détergents concentrés, contenant pétrole, eau de javel, spray pour vitres, détergents abrasifs, fluides inflammables</p>
Aluminium	<ul style="list-style-type: none"> utiliser un chiffon doux et un produit détergent neutre ou de l'eau tiède (30°C maxi) et du savon éliminer au plus vite avec un chiffon sec toute trace d'eau ou de détergent, de façon à empêcher la formation de taches 	<p>NE PAS utiliser de produits détergents acides et alcalins (ex.: eau de Javel) qui corrodent les surfaces</p> <p>NE PAS utiliser de matériaux rugueux, abrasifs ou de racles en métal susceptibles de rayer l'aluminium.</p> <p>NE PAS utiliser d'appareils à jet de vapeur</p> <p>NE PAS utiliser de chiffons sales</p>

Bois	<ul style="list-style-type: none"> • utiliser un chiffon doux et un produit détergent neutre ou de l'eau tiède (30°C maxi) et du savon • éliminer au plus vite avec un chiffon sec toute trace d'eau ou de détergent, de façon à empêcher la formation de taches • avant de traiter toute la surface, essayer sur une zone limitée et cachée et vérifier que le détergent n'endommage pas la finition ou la couleur 	<p>NE PAS utiliser de spray, de détergents acides et alcalins (ex. eau de Javel) soude caustique et solvants qui corrodent les surfaces</p> <p>NE PAS utiliser de matériaux rugueux, abrasifs qui rayent les surfaces</p> <p>NE PAS utiliser d'appareils à jet de vapeur</p> <p>NE PAS utiliser des chiffons sur les surfaces rugueuses</p> <p>modérer l'utilisation du liquide détergent: une utilisation excessive cause des infiltrations et donc des gonflements du bois</p>
------	--	---

11. 7 Nettoyer l'acier inox

Certaines situations peuvent oxyder les surfaces en acier: restes de fer laissés sur des surfaces humides, calcaire, les détergents à base de chlore ou d'ammoniac non rincés correctement, incrustations ou résidus de nourriture, sel-solutions salines, résidus secs de liquides évaporés.

<p>Que faire?</p>	<p>taches et rouille récentes: nettoyer avec des produits shampooing ou détergents neutres en utilisant une éponge ou un chiffon. Afin d'éliminer tout résidu de détergent, rincer abondamment et essuyer soigneusement les surfaces.</p> <p>vielles taches et rouille: utiliser des substances chimiques pour les aciers inoxydables qui contiennent 25% d'acide nitrique ou de substances similaires.</p> <p>taches et rouille persistantes: poncer avec une brosse en acier inox, laver avec des détergents et sécher avec soin.</p>
--------------------------	--



Cette procédure peut provoquer des rayures sur la surface dues à la méthode de nettoyage abrasif. **NE PAS** utiliser d'acide muriatique sur les surfaces en acier inoxydable.



ATTENTION! Plancher glissant. Chutes.

Éliminer du plancher tout élément: éponges, chiffons, résidus d'eau ou de détergent.



Éliminer soigneusement tout résidu de détergent ou désinfectant.



Effectuer soigneusement les opérations de désinfection, rinçage et séchage pour éviter la prolifération de bactéries nocives.

11. 8 Contrôler les parties

Après les opérations de désinfection, rinçage et séchage procéder ainsi:

Pas	Action
1	vérifier que toutes les parties soient parfaitement propres et sèches
2	vérifier qu'elles ne soient ni endommagées ni excessivement usées
3	remplacer les parties usées avec des neuves fournies seulement par le fabricant
4	remonter les éléments complètement secs
5	rétablir l'alimentation électrique

Une fois la température de fonctionnement atteinte il est possible de remplir à nouveau le compoitor frigorifique avec la marchandise.

12. Charger le réfrigérant



DANGER! Gaz réfrigérant. Explosion. Asphyxie, altération du rythme cardiaque, brûlures de gel, effets paralysants
AVANT TOUTE OPÉRATION, VIDER COMPLÈTEMENT L'INSTALLATION!



AVERTISSEMENT! INCENDIE. Brûlures. Suffocation
NE PAS utiliser de flammes nues et d'instruments électriques près des gaz



Seuls les techniciens spécialisés peuvent recharger le réfrigérant et intervenir sur le circuit du gaz selon le Règlement Européen UE 517/2014
 Vérifier l'étanchéité parfaite du circuit du réfrigérant
 Utiliser uniquement des pièces de rechange homologuées



Pour recharger le réfrigérant, consulter la notice du circuit.

13. Démontez le comptoir



Ce comptoir frigorifique est constitué de 75% de matériaux recyclables.

Préparation

- récupérer le réfrigérant
- vider l'huile lubrifiant

Obligations

- démonter le comptoir frigorifique conformément à la réglementation en vigueur sur la gestion des déchets prévue dans chaque pays et en respectant l'environnement où nous vivons
- selon la législation en vigueur ce comptoir frigorifique est considéré comme déchet dangereux et relève de l'obligation de la collecte sélective et donc ne peut être traité comme un déchet domestique ni conféré à un site de décharge.
- remettre les composants du circuit de réfrigération intacts dans les centres spécialisés pour la récupération du réfrigérant



toutes ces opérations (transport et traitement des déchets) doivent être effectuées exclusivement par des techniciens spécialisés et autorisés.

Responsabilité

l'utilisateur doit remettre le comptoir frigorifique pour la démolition, au centre de collecte spécifié par l'autorité locale ou indiqué par le fabricant pour la récupération et le recyclage des matériaux.

Le comptoir frigorifique est composé de

Matériau	Composants
Tuyau en fer	cadre inférieur
Cuivre, aluminium	circuit frigorifique, installation électrique et cadre portes
Tôle galvanisée	carter-moteur, panneaux inférieurs, panneaux peints, structure de base, étagères et plateaux
Polyuréthane expansé (CO ₂)	isolation thermique
Verre trempé	portes
Bois	bâtis latéraux, cuve d'écumage
PVC	pare-chocs
Polystyrène	Joues thermoformées
Polycarbonate	protection ampoules

14. Garantie

L'acheteur peut bénéficier de la garantie fournie par le fournisseur exclusivement s'il respecte scrupuleusement les indications contenues dans le présent manuel surtout s'il:

- opère toujours dans les limites d'emploi du comptoir frigorifique
- effectue toujours un entretien constant et diligent
- autorise à l'utilisation de la machine des opérateurs et techniciens formés pour ce travail et dont la capacité et aptitude sont prouvées (voir chapitres 4-5-6)

Conditions **Italie:** sauf conventions personnalisées les machines sont garanties, exclusivement si elles sont neuves sortant d'usine, pendant un an à compter de la date d'expédition à l'exception des parties électriques et celles connexes. Dans ce délai les composants qui par avis incontestable de nos techniciens seront retenus défectueux, seront remplacés ou réparés gratuitement. Pour tout autre détail sur les conditions de garantie voir les conditions de vente.

Étranger: Pour les accords pris avec les concessionnaires respectifs ou zone gérance.



Le non-respect des prescriptions contenues dans ce manuel fera déchoir la garantie.



15. Pièces de rechange



Employer exclusivement des pièces de rechange originales

- remplacer les composants avant qu'ils soient usés par l'utilisation pour éviter des dommages aux personnes et choses
- effectuer les contrôles périodiques d'entretien prévus dans le contrat

16. Résolution des problèmes (Troubleshooting)

Problème	Causes possibles	Solutions possibles
Le comptoir s'arrête ou ne démarre pas	<ul style="list-style-type: none"> • panne de courant électrique • interrupteur général éteint • fiche débranchée • intervention de protections (fusibles, interrupteurs magnétothermiques/différentiels) 	<ul style="list-style-type: none"> • vérifier la cause de la coupure électrique • allumer l'interrupteur • réinsérer la fiche • contrôler que le condenseur est propre
	<ul style="list-style-type: none"> • contrôleur électronique en panne 	<ul style="list-style-type: none"> • remplacer le contrôleur
	<p> une fois rétablie l'alimentation électrique, s'assurer que tous les appareils électriques du magasin peuvent redémarrer sans causer l'intervention des protections de surcharge, dans le cas contraire modifier le système pour différencier le démarrage des divers dispositifs.</p> <p> Ranger la marchandise dans une chambre frigorifique si l'alimentation électrique ne se rétablit pas au plus vite afin de maintenir la température de conservation.</p>	
Le comptoir frigorifique ne refroidit pas suffisamment	<ul style="list-style-type: none"> • il est en phase de dégivrage • les prises d'air sont bouchées • la charge n'est pas distribuée uniformément • le comptoir est près de courant d'air ou sources de chaleur • le comptoir n'est pas nivelé • évaporateur gelé 	<ul style="list-style-type: none"> • attendre la fin du dégivrage (~ 30 min) • dégager les prises d'air • recharger la marchandise de manière ordonnée (Fig.13) • vérifier la position du comptoir frigorifique dans le magasin chap.12 • niveler le comptoir frigorifique voir chap.12 • décongeler

Le comptoir frigorifique est bruyant	<ul style="list-style-type: none"> • les vis et les boulons ne sont pas serrés • le comptoir n'est pas nivelé 	<ul style="list-style-type: none"> • les vis et les boulons sont desserrés • niveler le comptoir frigorifique chap.12
Condensation	<ul style="list-style-type: none"> • mauvaises conditions environnementales • mauvaise circulation de l'air • les résistances chauffantes des vitres ne fonctionnent pas • les vitres ne sont pas fermées correctement 	<ul style="list-style-type: none"> • vérifier la position du comptoir frigorifique dans le magasin chap.12 • vérifier le fonctionnement des ventilateurs et les branchements électriques • vérifier les branchements électriques • vérifier le fonctionnement des résistances • bien fermer les vitres
La température du comptoir frigorifique est excessive ou insuffisante	<ul style="list-style-type: none"> • mauvaises conditions environnementales • la température de l'air de sortie ne rentre pas dans les spécifications prévues • le comptoir congèle • le condensateur ou l'évaporateur sont en train de geler. • le condensateur ou l'évaporateur sont bouchés ou sales. • la charge n'est pas distribuée uniformément 	<ul style="list-style-type: none"> • vérifier la position du comptoir frigorifique dans le magasin chap.12 • vérifier le fonctionnement du ventilateur de l'évaporateur • vérifier les branchements électriques et la tension d'entrée • les ventilateurs sont installés à l'inverse vérifier et rétablir la direction du flux d'air • vérifier que le plénum du ventilateur soit suffisant et sans obstructions • vérifier que la pression d'aspiration respecte les spécifications d'usine • vérifier les réglages de décongélation • vérifier que la section d'aspiration ne soit pas obstruée • procéder au nettoyage • recharger la marchandise de manière ordonnée(Fig.13)
Fuites d'eau, mauvaises odeurs	<ul style="list-style-type: none"> • les systèmes d'évacuation du comptoir frigorifique sont bouchés ou endommagés • le bac de récupération de l'eau n'est pas scellé correctement • le bac de récupération de l'eau déborde • il manque les raccords entre le comptoir frigorifique linéaire ou ceux-ci ne sont pas bien scellés 	<ul style="list-style-type: none"> • dégager le système d'évacuation, • réparer ou remplacer les systèmes d'évacuation • sceller correctement • vérifier le branchement électrique à la résistance d'évaporation • vérifier le fonctionnement de la résistance d'évaporation • installer et sceller les raccords
Présence de gel ou de givre	<p>dans le comptoir frigorifique</p> <ul style="list-style-type: none"> • les ventilateurs ne fonctionnent pas <p>dans l'évaporateur</p> <ul style="list-style-type: none"> • rupture des résistances • descellage de la sonde Sdef • courants d'air qui modifient la circulation de l'air réfrigéré 	<ul style="list-style-type: none"> • vérifier les branchements électriques • contrôler l'aération du magasin



pour tous les cas non décrits ou pour lesquels il est impossible de résoudre le problème avec ces indications contacter le service après-vente le plus proche

17. Indications de montage/démontage



**DANGER! Parties sous tension Électrocution.
COUPER L'ALIMENTATION ÉLECTRIQUE AVANT D'EFFECTUER UNE QUELCONQUE OPÉRATION!**



Respecter les chapitres 1-2-3-4-5



Protéger les mains avec des gants de travail.

17. 1 Ampoule fluorescente

Procédure

1. ôter le capot en polycarbonate
2. tourner l'ampoule d'environ 90° (jusqu'au déclic) et l'extraire de la douille
3. remonter le capot en polycarbonate

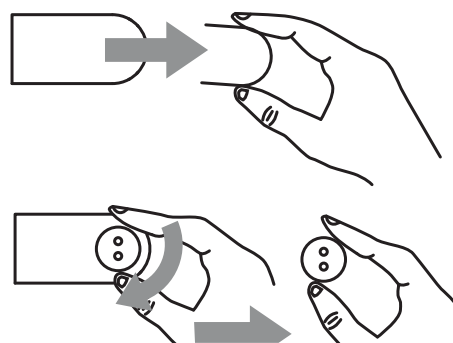

17. 2 Ampoule toit

Procédure

1. forcer avec un tournevis le ressort douille comme indiqué
2. ôter l'ampoule
3. remplacer l'ampoule par une neuve identique.

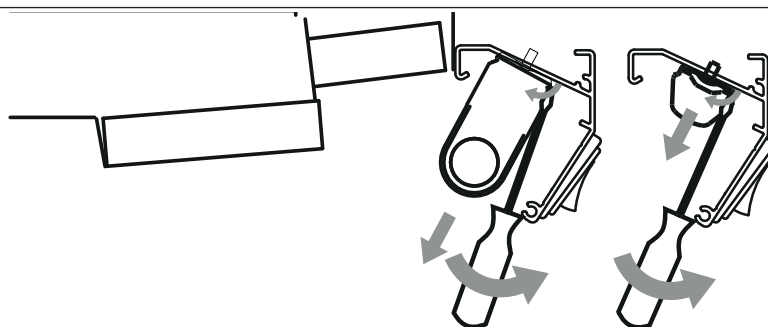

17. 3 Ampoule pour étagère

Procédure

1. Forcer avec un tournevis la douille comme indiqué
2. ôter l'ampoule

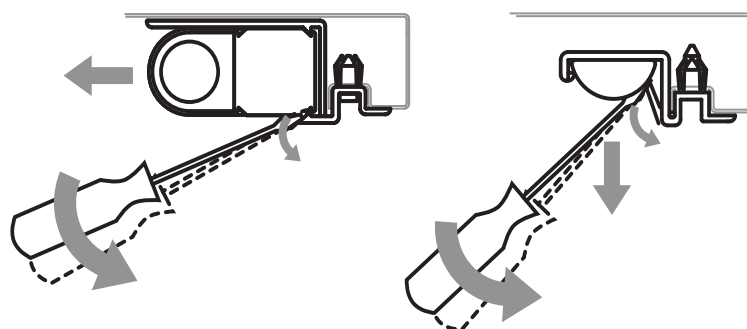

17.4 Ensemble lampe toit**Procédure****Ampoule fluorescente et LED**

1. Forcer avec un tournevis la douille comme indiqué
2. ôter l'ensemble lampe
3. remplacer l'ensemble lampe

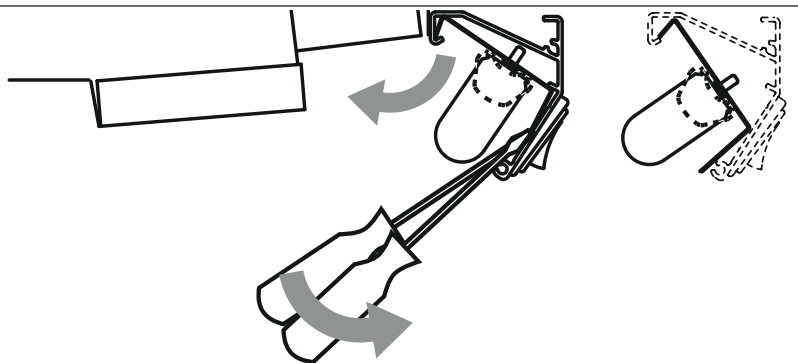
**17.5 Ensemble lampe pour étagère****Composition****A - Ampoule fluorescente**

1	ampoule
2	support ampoule

B - LED

1	LED
2	support LED

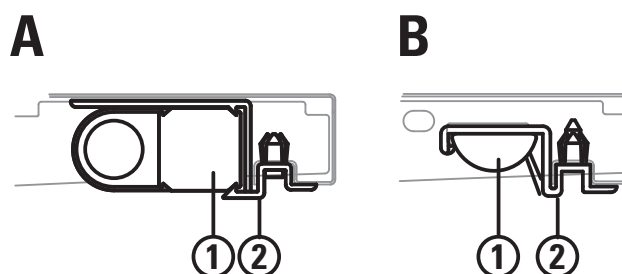
**Procédure****Ampoule fluorescente**

1. visser l'ampoule dans la douille
2. insérer les pivots dans les trous du support des prix de l'étagère
3. bloquer le support sur l'étagère en enfilant les fiches sur les pivots de la douille comme indiqué

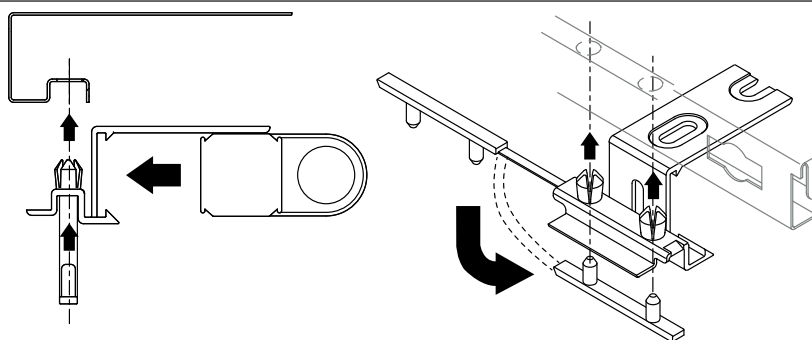
**Ampoule à LED**

1. visser l'ampoule dans la douille
2. insérer les pivots dans les trous du support des prix de l'étagère
3. bloquer le support sur l'étagère en enfilant les fiches sur les pivots de la douille comme indiqué

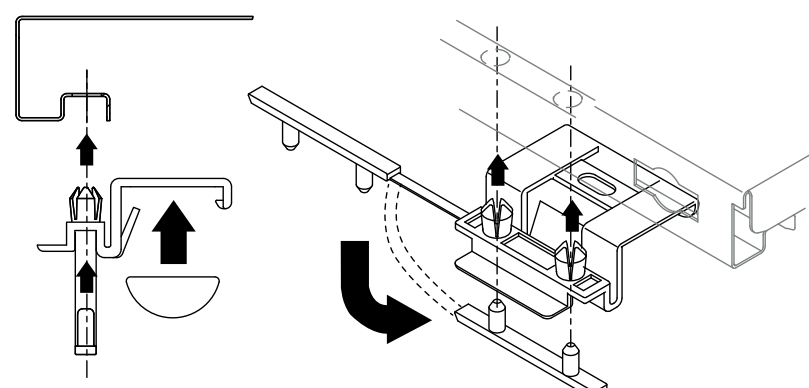

17. 6 Comment atteindre le transformateur ampoules à LED

<p>1. ôter l'ampoule à LED à l'aide d'un tournevis</p> <p> NE PAS forcer</p>		
<p>Pour remplacer le transformateur :</p> <p>1. ôter les vis de fixation du transformateur</p> <p>2. remplacer le transformateur :</p>		

17. 7 Ôter la grille d'aspiration

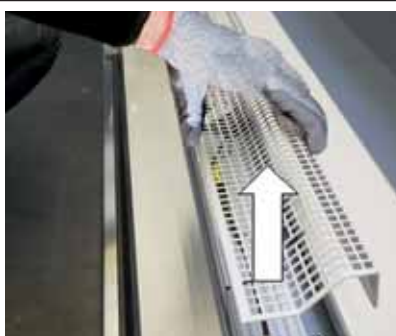
<p>1. saisir la grille des deux mains</p> <p>2. tirer vers le haut</p>		
--	--	---

17. 8 Comment atteindre le rejet d'eau

Procédure

<p>1. ôter la tablette de la cuve</p>		
---------------------------------------	--	---

<ol style="list-style-type: none"> 2. ôter les vis de fixation de la tôle porte-ventilateurs 3. ôter la tôle porte-ventilateurs 		
<ol style="list-style-type: none"> 4. ôter le filtre du rejet d'eau 5. accéder au rejet 		

17. 9 Comment atteindre le ventilateur

Procédure

<ol style="list-style-type: none"> 1. ôter la tablette de la cuve 		
<ol style="list-style-type: none"> 2. ôter la vis de fixation de la grille ventilateur 3. ouvrir la grille 		
<p>Pour remplacer le ventilateur :</p> <ol style="list-style-type: none"> 1. ôter les vis de fixation du ventilateur 2. remplacer le ventilateur 		

17. 10 Comment atteindre la vanne thermostatique

Procédure







<p>1. ôter la tablette de la cuve</p>		
<p>2. ôter les vis de fixation de la tôle porte-ventilateurs 3. déplacer la tôle ventilateurs</p>		
<p>position vanne thermostatique</p>		







Au terme des opérations d'entretien/nettoyage remonter les pièces en suivant les procédures en sens inverse.
Au terme du montage, rétablir l'alimentation électrique.

Manual de Instalación y de Uso

ÍNDICE

ILLUSTRAZIONI.....	1
Dati tecnici.....	9
1. Messaggi di sicurezza	12
2. Etichette di sicurezza presenti nel mobile	12
3. Dispositivi di protezione individuale.....	12
4. Divieti e prescrizioni	12
4.1 Per il mobile.....	13
4.2 Per la merce.....	13
4.3 Per l'ambiente	13
4.4 Per l'uso.....	14
5. Pericoli residui, Dispositivi di Protezione (DPI), situazioni di emergenza	14
6. Scopo del manuale - Campo di applicazione - Destinatari.....	15
7. Presentazione del mobile - Uso previsto (Fig.1)	15
8. Norme applicate, certificazioni, dichiarazione di conformità	16
9. Identificazione - Dati di targa.....	17
10. Etichetta energetica Fig.3	17
11. Trasporto 	18
12. Immagazzinamento	18
13. Installazione, condizioni ambientali, prima pulizia 	19
14. Unire dei mobili (Fig.26)	20
15. Collegamento elettrico 	20
16. Controllo e regolazione della temperatura 	21
17. Caricare il mobile 	22
18. Sbrinamento e scarico acqua (Fig.25).....	22
18.1 Scarico dell'acqua	22
19. Illuminazione	22
20. Tende notte (optional)	23
21. Manutenzione e pulizia 	23
21.1 Prodotti per la pulizia	24
21.2 Indicazioni generali.....	24
21.3 Pulire le parti esterne (Giornaliera / Settimanale)	24
21.4 Pulire le parti interne (Mensile)	24

21.5	Pulire il nido d'ape (ogni 6-8 mesi)	25
21.6	Pulire materiali specifici	25
21.7	Pulire l'acciaio inox	25
21.8	Ispezionare le parti	26
22.	Caricare il refrigerante 	26
23.	Smantellare il mobile 	26
24.	Garanzia	27
25.	Parti di ricambio	27
26.	Risoluzione dei problemi (Toubleshooting) 	28
27.	Indicazioni di montaggio/smontaggio 	29
27.1	Lampada a fluorescenza	29
27.2	Lampada tetto	29
27.3	Lampada per ripiano	30
27.4	Assieme lampada tetto	30
27.5	Assieme lampada per ripiano	30
27.6	Come raggiungere il traformatore lampade led	31
27.7	Togliere la griglia di aspirazione	31
27.8	Come raggiungere lo scarico acqua	32
27.9	Come raggiungere il ventilatore	32
27.10	Come raggiungere la valvola termostatica	33

Anexos al mueble

Ficha móvil - Conformidad producto - Tarjeta producto - Esquema colocación sondas
 Esquemas eléctricos - Guía de Instalación y Manejo - Kit unión canal - Declaración de conformidad



Para descargar el manual, vaya a www.arneg.it y haga clic en “Área de descargas”.

Para encontrar la información disponible en la base de datos europea EPREL:

- entra en www.arneg.it,
- haga clic en “declaración de conformidad” en el pie de página,
- introduzca el número de serie que puede encontrar en la etiqueta energética adherida al banco (fac-símil Fig.3.pos.III) o en la placa de registro aplicada al banco (fac-símil Fig.2).

1. Mensajes de seguridad

A continuación las señalizaciones de seguridad previstas en este manual



¡PELIGRO!

Indica una situación peligrosa que si no se evita, es causa de muerte o heridas graves.



¡ADVERTENCIA!

Indica una situación peligrosa que si no se evita, puede causar la muerte o heridas graves.



¡ATENCIÓN!

Indica una situación peligrosa que si no se evita, puede causar heridas leves.

2. Etiquetas de seguridad presentes en el mueble

En los muebles hay etiquetas para llamar la atención de los operadores y técnicos sobre los peligros y las precauciones

	peligro de tensión eléctrica con riesgo de electrocución		presencia de órganos en movimiento (ventiladores)
	equipotencialidad		puntos exactos de introducción de los estribos del carro elevador, ver (cap.10.)

3. Dispositivos de protección individual

A continuación los símbolos de los Dispositivos de Protección Individual (DPI) obligatorios para los técnicos de refrigeración autorizados a intervenir en el mueble frigorífico

	gafas de protección		calzado para la prevención de accidentes
	guantes de protección		vestimenta, mono de protección

4. Prohibiciones y prescripciones



¡PELIGRO! Elementos en tensión. Electrocutación.

¡ANTES DE REALIZAR CUALQUIER OPERACIÓN QUITAR LA ALIMENTACIÓN ELÉCTRICA!



¡ADVERTENCIA! Fuga de gas. Intoxicación. Desconectar el mueble con el interruptor general situado antes del mueble.

NO detenerse en la habitación en la que se encuentra el mueble si no está bien ventilada

¡ADVERTENCIA! INCENDIO. Quemaduras. Asfixia

seguir las indicaciones de evacuación vigentes en caso de incendio

desconectar el mueble con el interruptor general situado antes del mueble.

no utilizar agua para apagar las llamas sino sólo extintores en seco.



Leer atentamente el manual para saber cómo evitar accidentes y usar correctamente el mueble

Responsabilidad

El fabricante no es responsable de:



- uso impropio, erróneo e irracional del mueble
- instalación incorrecta, no efectuada de acuerdo con las instrucciones indicadas
- uso por parte de personal no cualificado/instruido
- defectos de alimentación eléctrica
- graves carencias en el mantenimiento y limpieza previstos
- uso de accesorios no previstos o autorizados por ARNEG S.p.A.
- modificaciones e intervenciones no autorizadas
- uso de recambios no originales
- incumplimiento de las instrucciones

Cualquier otro uso o modificación no indicado en este manual o no autorizado por ARNEG S.p.A. es peligroso, hace que se invalide la garantía y anula la declaración de conformidad prevista por la directiva máquinas 2006/42 CE.

4. 1 Para el mueble

Prescripciones	Prohibiciones
<ul style="list-style-type: none"> • el mueble refrigerado conserva la temperatura de los productos no la baja • usar los muebles sólo en ambientes cerrados • Los muebles se han realizado para la conservación y exposición exclusivamente de productos alimenticios frescos, congelados, ultracongelados, helados, cocinados y precocinados (cafe-terías). • las operaciones dentro del cuadro eléctrico se reservan a técnicos especializados 	<p>NO quitar las protecciones o paneles que requieren el uso de herramientas para ser retirados</p> <p>NO quitar la tapa del cuadro eléctrico</p> <p>NO obstruir las vías de entrada y salida del aire</p>



4. 2 Para los productos

Prescripciones	Prohibiciones
<ul style="list-style-type: none"> • Introducir solamente los productos ya refrigerados a la temperatura que normalmente respeta la cadena del frío • verificar que el mueble y los productos mantengan dicha temperatura al menos 2 veces al día, fines de semana incluidos • cargar el mueble de una manera tal que los productos expuestos desde hace más tiempos se vendan antes con respecto a los nuevos que entran (rotación de los productos) • cargar el mueble de manera ordenada respetando los límites de carga • usar contenedores adecuados para la conservación de los productos • verificar regularmente el funcionamiento de la descongelación automática (frecuencia, duración, temperatura del aire, restablecimiento del funcionamiento normal, etc.) 	<div style="display: flex; flex-direction: column; align-items: flex-start;"> <div style="margin-bottom: 10px;">  <p>¡PELIGRO!: propelente inflamable Explosión. NO introducir botes de spray</p> </div> <div>  <p>¡ATENCIÓN!: hundimiento/rotura. deslizamiento/daño productos, heridas/lesiones. NO cargar las repisas de cristal con bebidas.</p> </div> </div> <p>NO introducir:</p> <ul style="list-style-type: none"> - productos calentados - productos farmacéuticos - anzuelos para la pesca <p>NO sobrecargar el mueble</p> <p>NO cargar el techo del mueble</p>

4. 3 Para el ambiente

Prescripciones	Prohibiciones
<ul style="list-style-type: none"> • Los valores de la temperatura y de la humedad ambiental no deben ser superiores a los especificados • mantener siempre al máximo la eficiencia de los equipos de climatización, de ventilación y de calentamiento del punto de venta • la velocidad del aire ambiente cerca de las aperturas de los muebles NO debe superar los 0,2 m/s • proteger los productos de la radiación solar 	<ul style="list-style-type: none"> • Evitar que las corrientes de aire y las bocas de salida de la instalación de climatización estén dirigidas hacia las aperturas de los muebles. • Limitar la temperatura de las superficies irradiantes presentes en el punto de venta, por ejemplo, aislando los techos.

4. 4 Para el uso

Prescripciones	Prohibiciones
<ul style="list-style-type: none"> • trabajar con atención y diligencia. • usar siempre los DPI (dispositivos de protección individual) previstos en el cap.3. • efectuar con regularidad las operaciones de mantenimiento. • para cualquier intervención en el mueble solicitar la asistencia de un técnico de refrigeración especializado. • comprobar la salida del agua resultante de la descongelación (vaciar los escurridores, limpiar los filtros que pueda haber, verificar los sifones, etc.). • eliminar el agua de descongelación, o usada para el lavado, mediante la red de alcantarillado o limpiando la depuración de una manera que esté conforme con las leyes vigentes, el agua puede contactar con sustancias contaminantes debidas a: <ul style="list-style-type: none"> - naturaleza del producto, - eventuales residuos, - roturas de envoltorios que contengan líquidos - uso de detergentes no consentidos. 	<div style="background-color: #e0e0e0; padding: 5px;">  <p>¡PELIGRO! elementos en tensión. Electrocutión. NO usar/tocar el mueble con las manos o los pies mojados o húmedos. ¡PELIGRO! hundimiento/rotura. Heridas NO caminar por el techo del mueble (Fig.17).</p> </div> <div style="background-color: #e0e0e0; padding: 5px;">  <p>Altas temperaturas. Sobrecalentamiento de los productos: NO utilizar focos con lámparas incandescentes directamente al mueble.</p> </div> <p>NO subir al perfil, treparse al mueble (Fig.16) NO está permitido el uso del mueble</p> <ul style="list-style-type: none"> • evitar que los niños y muchachos jueguen con el mueble • por personal: <ul style="list-style-type: none"> - con capacidades físico-sensoriales o mentales reducidas - sin experiencia o conocimientos sobre el uso del mueble - que no pueda usar el mueble de forma segura sin supervisión o instrucciones - no sobrio o bajo el efecto de sustancias estupefacientes.

5. Peligros residuales, Dispositivos de Protección (DPI), situaciones de emergencia

A continuación los riesgos residuales no eliminables con reconfiguración, técnicas constructivas y de prevención de accidentes:

Riesgos	Reducción del riesgo
debidos a: <ul style="list-style-type: none"> - partes sobresalientes y en relieve - cargas suspendidas (fase de carga/descarga) - cables eléctricos de alimentación, - acumulaciones de cargas electrostáticas - partes en movimiento - caída de la carga desde la estructura, - acceso al interior del mueble (ej. subiendo con los pies por la parte frontal) 	<ul style="list-style-type: none"> • llevar puesta vestimenta de trabajo idónea (ej. sin partes sueltas) • usar los Dispositivos de Protección Individuales 3: <ul style="list-style-type: none"> - calzado para la prevención de accidentes - guantes a prueba de cortes - indumentaria de protección a prueba de cortes para el cuerpo (delantales con pechera, protección de las piernas, etc.) - gafas para la protección ante proyecciones de fragmentos - casco de protección • comprobar la conexión equipotencial • imponer la prohibición de comportamientos no adecuados mediante avisos, señales, etc. (a cargo del cliente)

El uso correcto del mueble según todo aquello prescrito en el manual, evita las situaciones de peligro para el operador y el mueble.

I De todas formas se pueden dar situaciones de emergencia para las cuales se necesita la experiencia del operador/técnico, que nunca debe poner en peligro su seguridad ni la de los otros con maniobras peligrosas o veloces.

6. Objetivo del manual - Campo de aplicación - Destinatarios



Leer atentamente el manual para saber cómo evitar accidentes y usar correctamente el mueble

Este manual contiene informaciones generales sobre la línea de muebles refrigerados Lisbona 2 realizada por ARNEG S.p.A. y las instrucciones consideradas necesarias para su buen funcionamiento.

Destinatarios El manual se ha subdividido en capítulos, cada capítulo está dirigido a una figura profesional específica:

OPERADOR CUALIFICADO

persona cualificada, formada para el funcionamiento, regulación, limpieza y mantenimiento del mueble.

TÉCNICO DE REFRIGERACIÓN ESPECIALIZADO

técnico instruido y autorizado por el ente indicado en el contrato (fabricante, concesionario, distribuidor) para realizar: instalación, mantenimiento extraordinario, reparación, sustitución y revisión, consciente de los riesgos a los que está expuesto y capaz de adoptar todas las medidas para proteger a él mismo y a las otras personas minimizando el daño respecto a los riesgos que comportan las intervenciones.

Para cada figura se definen las competencias para operar en el mueble en condiciones de seguridad.



Donde no se especifique, el capítulo hace referencia a los dos temas descritos.

Custodia

El manual debe ser custodiado:

- por personal elegido para dicho fin
- en un lugar adecuado y conocido por todos los encargados del mantenimiento, para ser consultado en cualquier momento.

Si se cede a terceras personas:

- entregar a cada usuario o propietario nuevo
- comunicarlo inmediatamente al fabricante.

Si se daña o extravía, solicitar otro al fabricante.



- El manual es parte del mueble y debe conservarse durante toda la vida útil del mismo
- El manual está redactado en lengua italiana, y ésta es la única lengua oficial
- Arneg S.p.A. no asume responsabilidad alguna por traducciones en otras lenguas que no estén conformes con el significado original
- El contenido del presente manual representa el estado de la técnica y de la tecnología, utilizadas en la fabricación del mueble, válidas en el momento de su comercialización, por lo tanto, no puede considerarse obsoleto por actualizaciones posteriores relacionadas con nuevas normativas y conocimientos.
- Leer atentamente el manual antes del uso y formar a los encargados en las operaciones (transporte, instalación, mantenimiento, etc.), cada uno en su competencia y según las indicaciones.
- Este manual NO puede bajo ningún concepto cubrir las carencias culturales o intelectuales del personal que usa el mueble.

7. Presentación del mueble - Uso previsto (Fig.1)

A quién se dirige El mueble está destinado al uso por parte de personal cualificado, instruido y formado por el empleador sobre el uso y los riesgos que puede comportar.

Uso previsto Lisbona 2 es una línea de muebles murales adecuada para la conservación y venta autoservicio de embutidos, lácteos, fruta y verdura, cuarta gama y carnes.

Responsabilidad El Cliente o el empleador asumen la responsabilidad sobre la capacidad y el estado mental o físico de los profesionales encargados del uso y el mantenimiento del mueble.



¡PELIGRO! Elementos en tensión. Electrocutación.

Respetar las normativas y las leyes vigentes durante la instalación y el uso.

8. Normas y certificaciones, declaración de conformidad

Todos los modelos de muebles refrigerados descritos en este manual de uso de la serie **Arles** responden a los requisitos esenciales de seguridad, salud y protección requeridas por las siguientes directivas y leyes europeas:

	Directiva europea	Normas aplicadas	Legislación Reino Unido
Máquinas	Directiva Máquinas 2006/42 CE	ISO/TR 14121: 2012; EN ISO 12100: 2010; EN 378-2: 2016; EN 378-1: 2021; EN 378-4: 2021; EN 60079-10-1: 2016; EN 60335-1: 2013; EN 60335-2-89/A2: 2019-06;	Reglamentos 2008 para el suministro de las máquinas (seguridad)
EMC	Compatibilidad Electromagnética 2014/30/UE	EN 61000-3-2: 2019; EN 61000-3-3: 2020; EN 61000-3-11: 2020; EN 55014-1: 2019; EN 55014-2: 2016	Reglamento Compatibilidad Electromagnética 2016
RoHS	Directiva RoHS 2011/65/CE (restricción del uso de sustancias peligrosas en los equipos eléctricos y electrónicos)	EN 50581: 2012	Reglamentos 2012 (restricción del uso de sustancias peligrosas en los equipos eléctricos y electrónicos)
Ecodesign and Energy labelling	Directiva 2009/125/CE Reglamento de Aplicación UE 2019/2024 (especificaciones para el diseño ecológico compatible de los aparatos de refrigeración con función de venta directa)	EN ISO 23953-2: 2016	Ecodesign para los productos conectados a la energía e informaciones sobre la energía Normas del 2010 establecidas en la ley del Reino Unido y posteriores modificaciones



El respeto de los requisitos y de la norma están presentes en el fac simile general de la declaración de conformidad que se encuentra al final de este manual.

Estos modelos están excluidos del campo de aplicación de la directiva 2014/68/EU en base al artículo 4 párrafo 3 (y/o artículo 1 párrafo 2 letra f).

El rendimiento de estos armarios se ha determinado mediante pruebas realizadas de acuerdo con la norma EN ISO 23953 en condiciones ambientales de clase climática 3 (25°C, 60% H.R.) ver tabla:

Clase Climática de la cámara de prueba	Temperatura cubeta seca	Humedad Relativa	Punto de rocío	Masa del vapor de agua en aire seca
	°C	%	°C	g/kg
0	20	50	9,3	7,3
1	16	80	12,6	9,1
2	22	65	15,2	10,8
3	25	60	16,7	12,0
4	30	55	20,0	14,8

6	27	70	21,1	15,8
5	40	40	23,9	18,8
7	35	75	30,0	27,3
8	23,9	55	14,3	10,2

La masa de vapor de agua en el aire seco es uno de los principales puntos que afectan al rendimiento y al consumo energético de los muebles.

La prueba de seguridad se realiza según la norma IEC EN 60335-2-89 a una temperatura ambiente de 32°C +/-2°C.

Declaración de conformidad	Se adjunta una copia de la Declaración de Conformidad a la vitrina. Si pierde la copia original de la Declaración de Conformidad suministrada con el armario, descargue una copia rellenando el formulario que encontrará en el pie de la página de inicio de www.arneg.it , en el apartado "Conformidad UE".
-----------------------------------	--

9. Identificación - Datos de la placa

En el techo del mueble hay una placa (Fig.2) con todos los datos característicos:

Nº	Denominación
1	nombre y dirección del fabricante
2	nombre y longitud del mueble
3	código del mueble
4	número de matrícula del mueble
5	tensión de alimentación
6	frecuencia de alimentación
7	corriente en funcionamiento absorbida
8	potencia eléctrica en funcionamiento absorbida en la fase de refrigeración (ventiladores+cables calientes+iluminación)
9	potencia eléctrica en funcionamiento absorbida en la fase de descongelación (resistencias acorazadas+cables calientes+ ventiladores+iluminación)
10	potencia de iluminación (donde esté prevista)
11	superficie de exposición útil
12	tipo de líquido frigorífico con el que funciona la instalación
13	masa de gas frigorífico con el que está cargada cada instalación (sólo para muebles con motor incorporado)
14	clase climática ambiental y temperatura de referencia
15	clase de protección contra la humedad
16	número del pedido con el que se ha fabricado el mueble
17	número del pedido con el que se ha puesto en producción el mueble
18	año de fabricación del mueble
19	potencia de calentamiento
20	Código QR
21	Marca EAC



Para asistencia, comunicar al fabricante:

- el nombre del mueble (2); el número de serie (4); el número de pedido (16)

NO quitar bajo ningún concepto la placa

10. Etiqueta energética Fig.3

Según el Reglamento UE 2019/2018 este producto es un aparato de refrigeración con función de venta directa, por lo que debe tener una etiqueta energética.

La información de la etiqueta se refiere a configuraciones precisas.

Cualquier configuración diferente a la presentada podría dar lugar a un cambio significativo en la información de la clase de energía.

La clase energética va de la A a la G, donde la A representa un producto muy eficiente con bajo consumo de energía y la G representa un producto con menor eficiencia y mayor consumo de energía.

A continuación se explica la información de la etiqueta:

I	código QR, vuelve a los valores del modelo en EPREL
II	marca o nombre del proveedor
III	identificador del modelo del proveedor
IV	escala de las clases de eficiencia energética A a G
V	clase de eficiencia energética, determinada de conformidad con el anexo II
VI	AE en kWh por año, redondeado al número entero más cercano
VII	suma de las superficies de exposición a temperaturas de funcionamiento para refrigeración, expresada en metros cuadrados (m ²) y redondeada al segundo decimal.
VIII	rango de temperatura alcanzado por los productos refrigerados: en la parte superior el valor máximo del producto más caliente; en la parte inferior el valor mínimo del producto más frío
IX	suma de las superficies de exposición a temperaturas de funcionamiento de congelación, expresadas en metros cuadrados (m ²) y redondeadas a dos decimales
X	rango de temperatura alcanzado por los productos congelados/ultracongelados: en la parte superior el valor máximo del producto más caliente; en la parte inferior el mínimo del valor más alto de todos los productos
XI	número del presente reglamento

Para más detalles, consulte el Registro Europeo de Productos de Etiquetado Energético EPREL o póngase en contacto con nuestras oficinas de venta.



Los módulos de esquina no están sujetos al etiquetado energético

11. Transporte



¡ADVERTENCIA! Objeto pesado en movimiento. Aplastamiento
La zona de transporte debe estar libre siempre de personas y cosas.



Las operaciones de carga-descarga deben ser llevadas a cabo por personal cualificado capaz de comprobar pesos, puntos exactos de elevación (sin lubricaciones, cables, cuadros eléctricos etc.) y el medio más adecuado para la seguridad y la capacidad.

Los muebles se entregan con un armazón-tarima de madera fijado a la base para su desplazamiento con carretillas elevadoras:

Características de la carretilla elevadora

- Usar una carretilla elevadora:
- con características adecuadas y que respete las normas vigentes
 - NO desgastada/dañada
 - de mano o eléctrica adecuada para la elevación del mueble, con una capacidad nominal superior o igual a 1.000 kg
 - con cuerdas y cables reglamentarios y NO desgastados

Movilizar en seguridad (qué hacer)

- asegurarse de que no haya personas ajenas en la zona de transporte
- colocar siempre las placas de carga en los puntos indicados (Fig.5)
- siempre poner completamente las placas
- distribuir el peso del mueble para mantener en equilibrio el baricentro de la carga (Fig.4)



¡ADVERTENCIA! Objeto pesado en movimiento. Aplastamiento
Respetar las indicaciones para un desplazamiento con seguridad



Arrastre. Hundimientos/deformaciones/rasgaduras
NO arrastrar/empujar el mueble
NO usar los vidrios como conexión/apoyo/enchufe
Respetar las indicaciones para un desplazamiento con seguridad

I No están permitidos procedimientos de transporte distintos de los indicados.

12. Almacenamiento

Qué hacer

- almacenar los muebles en ambientes cerrados, con una temperatura de entre -25°C y +55°C y una humedad del aire de entre el 30% y el 90%.
- antes del almacenamiento, comprobar que el embalaje esté íntegro sin defectos para no comprometer la conservación de los muebles.

Qué no se debe hacer

 Rayos ultravioletas. Deformación permanente de los materiales plásticos/daño en componentes del mueble.
NO almacenar los muebles en zonas al aire libre sometidas a los agentes atmosféricos y a la luz directa del sol.

13. Instalación, condiciones ambientales, primera limpieza

 **¡ADVERTENCIA!**
 Antes de cualquier operación adoptar todas las precauciones posibles para evitar accidentes al operador, llevar puestos los Dispositivos de protección individual previstos (cap.3.).

 La instalación está reservada a técnicos instruidos y autorizados por el ente nombrado en el contrato (fabricante/concesionario/distribuidor)

 - Es responsabilidad del cliente la preparación de la zona de instalación
 - Las modificaciones a la instalación descrita en este manual deben ser autorizadas por la empresa ARNEG S.p.A.

El mueble puede entregarse embalado de la siguiente manera:

- con armazón de madera fijado en la base y con envoltorio de nailon fijado con flejes (estándar) (Fig.7)
- con envoltorio de cartón (previo pedido) (Fig.8)
- con jaula de madera (bajo pedido) (Fig.9)

La zona de instalación debe

- respetar las normas vigentes en el país de instalación
- respetar la clase climática ambiental cap.8
- tener un pavimento capaz de soportar el peso del mueble
- tener un seccionador con protección automática contra los cortocircuitos, sobrecargas, descargas en tierra y dispersiones entre la línea eléctrica de alimentación y el mueble
- tener el espacio necesario para la correcta circulación del aire, el uso y el mantenimiento

Condiciones ambientales Para un correcto funcionamiento del mueble la temperatura y la humedad relativa ambiental no deben superar los límites relativos a la clase climática 3 (+25°C; U.R. 60%) según la norma EN-ISO 23953 - 2.

Recepción del mueble

- controlar que el embalaje esté íntegro y que no presente daños
- efectuar con mucho cuidado la operación de desembalaje para no dañar el mueble
- comprobar que los componentes del mueble estén en buen estado
- si se encontraran daños llamar inmediatamente al fabricante

Procedimiento de instalación (Fig.6)



controlar el área de la instalación, eliminar todos los peligros para el operador quitar el embalaje sólo si el mueble está colocado en la zona de uso

Paso	Acción
1	levantar el mueble de forma segura
2	con una tijera adecuada cortar los flejes de fijación de las abrazaderas -A-
3	quitar las abrazaderas y el armazón
4	bajar y colocar el mueble en la zona de uso
7	regular el eje horizontal del mueble de una regla (Fig.10)
8	comprobar que todos los pies se apoyen sobre el pavimento
9	nivelar el mueble tanto por delante como por detrás



Instalar como máximo 3 muebles en canal en la misma línea de alimentación eléctrica y frigorífica
Si el mueble se mueve, repetir el control de la nivelación, una nivelación incorrecta afecta al funcionamiento del mueble



Para montar/desmontar los respaldos girar los fastener B (Fig.21)

Qué no se debe hacer

NO instalar el mueble (Fig.12):

- en locales con riesgo de explosión
- al aire libre expuesto a los agentes atmosféricos
- cerca de fuentes de calor (luz solar directa, sistemas de calefacción, lámparas incandescentes, etc.)
- cerca de corrientes de aire superiores a los 0,2 m/s (cerca de puertas, ventanas, instalaciones de climatización, etc.)

Primera limpieza



- quitar directamente las películas de protección, eliminar los residuos de cola con disolventes adecuados
- usar productos neutros, secar con un paño suave



NO utilizar alcohol para limpiar las partes de metacrilato (plexiglás)
NO usar sustancias abrasivas o esponjas metálicas



¡PELIGRO! hundimiento/rotura

NO caminar por el techo del mueble (Fig.17).



¡ATENCIÓN! Partes de embalaje abandonadas. Heridas y lesiones.

NO dejar partes del embalaje (clavos, madera, grapas, etc.) ni utensilios usados para la inspección (pinzas, tijeras, etc.), en la zona de trabajo.

Estos objetos se deberán retirar con medios adecuados y llevarse a sus lugares de recogida.



Para una correcta eliminación el embalaje está compuesto por:
madera - poliestireno - politeno - PVC - cartón.

14. Unir los muebles (Fig.26)

Paso	Acción
1	Desmontar los hombros (si están presentes).
2	Colocar los muebles uno al lado del otro
3	Asegurarse que los enchufes de adaptación 3-4-6 y el conector canal nariz 5 estén introducidos en los compartimientos previstos.
5	Enganchar los montantes con el gancho (Fig.27). Introducir la llave Allen suministrada con el kit unión canal en el agujero previsto en los respaldos.
4	Unir y fijar los montantes con los estribos A utilizando los tornillos suministrados 1-2

Pos.	Denominación	Código
1	Tornillo TCEI M8x120	04711065
2	Tuerca M8	04230600
3	Clavija alineación 4x80	02940652
4	Clavija alineación 10x60	02047000
5	Junta canal nariz	01334013
6	Clavija alineación ganchos	02040256

15. Conexión eléctrica



¡PELIGRO! Elementos en tensión. Electrocción.
¡ANTES DE REALIZAR CUALQUIER OPERACIÓN QUITAR LA ALIMENTACIÓN ELÉCTRICA!
 verificar que el cárter no entre en contacto con el cuadro eléctrico



¡Instalar un sistema de puesta a tierra adecuado!



Realizar las instalaciones de acuerdo con las directivas que regulan su fabricación, instalación, uso y mantenimiento previstos por las normas vigentes en el país de instalación. Para garantizar un funcionamiento regular, es necesario que la variación máxima de tensión esté comprendida entre +/- 6% del valor nominal.

Responsabilidad	Cliente	preparar la línea eléctrica de alimentación hasta el punto de conexión del mueble.
	Instalador	proporcionar los dispositivos de fijación para todos los cables en entrada y salida del mueble.
	ARNEG	ARNEG S.p.A. declina cualquier responsabilidad ante el usuario y terceros por: - daños causados por averías o funcionamientos anómalos de las instalaciones preparadas aguas arriba del mueble - daños causados al mueble debidos a causas imputables directamente al funcionamiento anómalo de la instalación eléctrica

Línea de alimentación	<ul style="list-style-type: none"> • dimensionar las líneas de alimentación de la energía eléctrica según la potencia absorbida del mueble cap.9. • verificar que la línea de alimentación: <ul style="list-style-type: none"> - tenga los cables con la sección adecuada - esté protegida contra las corrientes excesivas, las sobrecargas y las dispersiones hacia masa de conformidad con las normas vigentes
------------------------------	---

Interruptores automáticos de seguridad	<ul style="list-style-type: none"> • proteger los muebles aguas arriba con interruptores automáticos magnetotérmicos omnipolares con características adecuadas y que tendrán también la función de interruptores generales de seccionamiento de la línea • instruir al operador sobre la posición de los interruptores para que se pueda llegar a su altura rápidamente en caso de EMERGENCIA
---	---



¡PELIGRO! Elementos en tensión. Cortocircuito. Electrocción
Los interruptores automáticos magnetotérmicos no deben permitir que se abra el circuito en el neutro sin tener que abrirlo al mismo tiempo en las fases y, en cualquier caso, no deben permitir la desconexión completa en las condiciones de sobretensión de categoría III

Antes de conectar

- consultar los esquemas eléctricos anexados al mueble
- verificar que los datos de la placa se correspondan con las características de la instalación eléctrica a la que debe conectarse el mueble
- comprobar que la tensión de alimentación sea la indicada en los datos de la placa
- quitarse todos los objetos metálicos que se lleven puestos: anillos, relojes, pulseras, pendientes, etc.



¡PELIGRO! Elementos en tensión. Cortocircuito. Electrocutación
Comprobar que las conexiones de las iluminaciones (estanterías, techo, superestructura) estén adecuadamente conectadas y fijadas en las correspondientes tomas para evitar desconexiones durante las operaciones de limpieza y mantenimiento que podrían provocar descargas eléctricas perjudiciales para el operador.

- proceder con la conexión



En caso de interrupción de la alimentación eléctrica y de los aparatos eléctricos del local no se vuelven a poner en marcha provocando la intervención de las protecciones de sobrecarga, modificar la instalación para diferenciar el arranque de los distintos dispositivos.

16. Control y regulación de la temperatura

el control de la temperatura de refrigeración se realiza mediante:
 el termómetro digital solar (Fig.19); el revisor electrónico (opcional) (Fig.20)



Para modificar la programación del controlador, llamar al fabricante.

17. Cargar el mueble



carga máxima admisible uniformemente distribuida en la cuba: **350 kg/m²** (Fig.15)
 carga máxima admisible uniformemente distribuida en los estantes: **160 kg/m²** (Fig.13)

Qué hacer

- cargar de manera uniforme y ordenada (Fig.13)
- Dejar aproximadamente 30 mm de aire entre los productos y el estante superior (Fig.14)
- introducir productos ya refrigerados a la temperatura de conservación respectiva
- cargar el mueble de una manera tal que los productos expuestos desde hace más tiempos se vendan antes con respecto a los nuevos que entran (rotación de los productos)
- en los estantes inclinados, usar siempre las bandas de sujeción

Qué no se debe hacer

NO obstruir/impedir el flujo de aire refrigerado
NO cargar el techo del mueble (Fig.18)
NO introducir productos calentados
NO obstruir la entrada de aire refrigerado con: mercancías, etiquetas de precio, porta-precios, decoraciones, etc.
NO treparse en el mueble (Fig.16). Para llegar a los puntos de carga usar una escalera reglamentaria.



Colocar los productos sin zonas vacías, mejora el rendimiento del mueble
Agotar primero los productos que llevan más tiempo en el mueble respecto a los productos recién llegados (rotación de los productos alimenticios).
Corre a cargo del Cliente:
 - comprobar que todas las operaciones se efectúen de conformidad con las normas vigentes
 - usar instrumentos de comunicación idóneos para los consumidores para no subirse a los muebles.

18. Descongelación y descarga del agua (Fig.25)

La descongelación del Lisbona 2 es de parada simple (con la parada del ciclo de refrigeración).

18.1 Descarga del agua

Instalar un desagüe en el suelo con una pendiente ligera para evitar:

- malos olores dentro del mueble
- dispersión del aire refrigerado
- funcionamiento anómalo del mueble debido a la humedad

Procedimiento

- instalar un sifón adecuado entre el conducto de descarga y la conexión en el suelo
- sellar herméticamente la zona de descarga en el suelo.

 **comprobar periódicamente la eficiencia perfecta de las conexiones hidráulicas acudiendo a un instalador cualificado.**

19. Iluminación

La iluminación interna del mueble se obtiene mediante lámparas fluorescentes.

El interruptor de las luces se encuentra en el perfil plafón de aluminio Fig.23



¡ATENCIÓN! Rotura accidental de las lámparas. Heridas. Contaminación de la mercancía.

- colocarse los DPI
- quitar la alimentación eléctrica al mueble
- quitar toda la mercancía
- limpiar el mueble como se indica en el cap.20.4
- recargar el mueble con la mercancía nueva
- restablecer la alimentación eléctrica

20. Cortinas de noche (opcional)



¡PELIGRO! Partes en tensión. Electrocutación.

¡ANTES DE REALIZAR CUALQUIER OPERACIÓN QUITAR LA ALIMENTACIÓN ELÉCTRICA!

Para evitar dispersiones de frío y para garantizar la higiene de los productos durante las horas nocturnas, se dispone como opcional de cortinas de noche manuales o motorizadas.



Mantener 10 mm entre la extremidad inferior de la cortina y la plancha de aspiración.

NO superar este límite

NO apoyar la extremidad en la plancha de aspiración

Procedimiento de instalación cortina manual	Paso	Acción
	1	Fijar los soportes de la cortina A
	2	introducir el perno plano en el soporte de la cortina A
	3	introducir la fijación de la cortina B en la cortina introducir B + cortina en el soporte A
	4	girar B en sentido horario B hasta el chasquido
	para bloquear la cortina en cada giro: girar el perno plano para que el mensaje "UP" esté hacia arriba una posición distinta desactiva el bloqueo automático	

Tabla indicativa de carga de los grupos del resorte	Ancho cortinas manuales (mm)	<1250	>1250
	Precarga recomendada con lona enrollada (n° de enrollamientos)	20-30	25-30
	Carga máxima resortes con lona completamente desenrollada (n° de enrollamientos)	50	55

Procedimiento de instalación cortina motorizada	Paso	Acción
	1	introducir el tope F, girarlo y bloquearlo en el alojamiento D
	2	introducir la cortina usando el perno G
	3	introducir el tope opuesto, repetir el paso 1

21. Mantenimiento y limpieza



¡PELIGRO! Partes en tensión. Electrocutación.
¡ANTES DE REALIZAR CUALQUIER OPERACIÓN QUITAR LA ALIMENTACIÓN ELÉCTRICA!
NO bañar, pulverizar agua o detergente directamente en las partes eléctricas del mueble (ventiladores, plafones adosados, cabez eléctricos, etc.)
NO tocar el mueble con las manos y los pies mojados o húmedos



¡ATENCIÓN! Superficies frías. Heridas, quemaduras. Roturas de los cristales.
 Esperar a que las partes de cristal hayan alcanzado la temperatura ambiente.
NO usar agua caliente sobre superficies de cristal frías.



Protéjase las manos con guantes de trabajo



*El producto se deteriora por microbios y bacterias.
 Respetar las normas higiénicas y la cadena del frío para garantizar la salud del consumidor*

Las operaciones de limpieza deben comprender:

Paso	Denominación	Descripción
1	Lavado	desbaste, eliminación de aproximadamente el 97% de la suciedad
2	Desinfección	detergente+desinfección: - detergente: eliminación de la suciedad visible - desinfección: eliminación de los microorganismos patógenos que han quedado después del lavado
3	Enjuague	
4	Secado	

21. 1 Productos para la limpieza

Usar	<ul style="list-style-type: none"> - agua limpia, temperatura máxima 30°C - paño suave - detergentes delicados y neutros
No usar detergentes	<ul style="list-style-type: none"> - alcohol o productos similares para limpiar las partes de metacrilato (plexi-glas) - en polvo - con gránulos - ácidos y alcalinos (lejía, amoníaco) - concentrados - de composición química desconocida - productos abrasivos, disolventes químicos/orgánicos - esponjitas abrasivas, lantejuelas, utensilios con punta - agresivos, disolventes (ácido acético, cítrico, etc.)

21. 2 Indicaciones generales

- Las superficies a limpiar, el agua y los limpiadores utilizados para la limpieza deben tener una temperatura máxima de 30°C.
- Secar las superficies con un paño suave



¡ATENCIÓN!

Superficies delicadas, cristales. Magulladuras, rayados, corrosión, heridas, rotura de los cristales

NO dirigir el chorro directamente a las superficies pintadas o plastificadas

NO aplicar los detergentes directamente en las superficies a limpiar

NO usar dispositivos con rociado de vapor

NO usar demasiada fuerza

NO dirigir el chorro desde demasiado cerca de la suciedad, ya que puede provocar daños al operador y contaminar partes ya limpias y el ambiente.

evitar que los detergentes entren en contacto con productos presentes en las cercanías.

¡ATENCIÓN!

Productos para pavimentos. Vapores. Corrosión. Dificultades respiratorias.

evitar el contacto, inhalación.

21.3 Limpiar las partes externas (Diaria/Semanal)

Limpiar semanalmente todas las partes exteriores del mueble. Véanse las “Indicaciones generales” cap.20. 2.

21.4 Limpiar las partes internas (Mensual)

Respetar los capítulos 20. 1 y 20. 2 y proceder de la manera que se describe:

Paso	Acción
1	quitar toda la mercancía del mueble
2	quitar todas las partes móviles, como platos de exposición, rejillas, etc.
3	lavar con agua tibia (máx. 30°C)
4	desinfectar con un detergente que contenga antibacterianos
5	limpiar con atención el fondo del mueble, el desagüe y la rejilla de protección de la descarga del agua eliminando todos los cuerpos extraños a través de la rejilla de aspiración y levantando la chapa de los ventiladores
6	secar minuciosamente con un paño suave



Si hay formaciones de hielo, llamar a un técnico de refrigeración cualificado.

21.5 Limpiar el nido de abeja (cada 6-8 meses)

Paso	Acción
1	quitar el tornillo de fijación del soporte nido de abeja (Fig.22)
2	quitar el nido de abeja
3	respetar los capítulos 20. 1 y 20. 2
4	volver a montar el nido de abeja completamente seco con el mismo ángulo

21.6 Limpiar materiales específicos

Material	Qué hacer	Qué no se debe hacer
Cristales	<ul style="list-style-type: none"> • Usar un paño suave con detergente neutro o agua tibia (máx. 30°C) y jabón neutro • quitar inmediatamente con un paño seco todo residuo de agua o limpiador para impedir la formación de manchas y para evitar que el líquido llegue a las juntas, el armazón o las bisagras (puertas de cristal). 	<p>NO utilizar agua caliente en las superficies de cristal frías, el cristal podría romperse y herir al operador</p> <p>NO usar materiales ásperos, abrasivos o raspadores metálicos que puedan raspar las superficies de cristal</p> <p>NO usar paños sucios</p>
Plástico (perfiles juntas puertas)	<ul style="list-style-type: none"> • usar un paño húmedo mojado en un detergente neutro • volver a pasar un paño suave mojado en agua pura 	<p>NO usar ceras, detergentes concentrados, que contenga petróleo, lejía, spray para cristales, detergentes abrasivos, fluidos inflamables.</p>

Aluminio	<ul style="list-style-type: none"> • usar un paño suave con detergente neutro o agua tibia (máx. 30°C) y jabón • quitar inmediatamente con un paño seco todos los residuos de agua o detergente para impedir la formación de manchas. 	<p>NO usar limpiadores ácidos y alcalinos (ej. lejía), que pueden corroer las superficies</p> <p>NO usar materiales ásperos, abrasivos o raspadores metálicos que raspan el aluminio</p> <p>NO usar dispositivos con rociado de vapor</p> <p>NO usar paños sucios</p>
Madera	<ul style="list-style-type: none"> • usar un paño suave con detergente neutro o agua tibia (máx. 30°C) y jabón • quitar inmediatamente con un paño seco todos los residuos de agua o detergente para impedir la formación de manchas. • antes de tratar toda la superficie, probar en una zona limitada y escondida y comprobar que el detergente no dañe el acabado o el color 	<p>NO usar pulverizadores, detergentes ácidos y alcalinos (ej. lejía), soda y disolventes que hacen corroer las superficies</p> <p>NO usar materiales ásperos o abrasivos que rayan las superficies</p> <p>NO usar dispositivos con rociado de vapor</p> <p>NO usar paños con superficies ásperas</p> <p>moderar el uso del líquido detergente: un uso excesivo causa infiltraciones y, por lo tanto, hinchazones de la madera</p>

21. 7 Limpiar acero inox

Algunas situaciones pueden provocar la formación de óxido en las superficies de acero: restos de hierro dejados en superficies húmedas, cal, detergentes a base de cloro o amoniaco no aclarados adecuadamente, incrustaciones o restos de comida, sal-soluciones salinas, residuos secos de líquidos evaporados

Qué hacer manchas y óxido recientes:

limpiar con champú o detergentes neutros usando una esponja o un trapo.

Al finalizar, eliminar todos los restos de detergente, enjuagar mucho y secar muy bien las superficies.

manchas y óxido recientes:

utilizar productos químicos para acero inox. con el 25% de ácido nítrico o sustancias similares.

manchas y óxido persistentes:

lijar con un cepillo de acero inox, lavar con detergentes y secar con cuidado.



Esta intervención puede provocar arañazos en la superficie debidos al tipo de limpieza abrasiva. **NO** usar ácido muriático en las superficies en acero inoxidable



¡ATENCIÓN! Pavimento resbaladizo. Caídas.

Quitar del pavimento todo elemento, como, esponjas, trapos, residuos de agua o de detergente.



Quitar con mucho cuidado cualquier resto de detergente o desinfectante.



Realizar con cuidado las operaciones de desinfección, el enjuague y el secado para evitar la difusión de bacterias nocivas.

21. 8 Inspeccionar las partes

Una vez terminadas las operaciones de, desinfección, enjuagado y secado proceder como se ha descrito:

Paso	Acción
1	verificar que todas las partes estén perfectamente limpias y secas
2	verificar que no estén dañadas o excesivamente desgastadas
3	sustituir las partes desgastadas por partes nuevas entregadas sólo por el fabricante
4	volver a montar los elementos completamente secos
5	restablecer la alimentación eléctrica

Una vez alcanzada la temperatura interna de funcionamiento volver a carga el mueble con los productos que se desean exponer.

22. Cargar el refrigerante



¡PELIGRO! Gas refrigerante. Objeto. Asfixia, alteración del ritmo cardíaco, quemaduras por el hielo, efectos anestésicos.

¡ANTES DE CUALQUIER OPERACIÓN DESCONECTAR LA CORRIENTE DE LA INSTALACIÓN!



¡ADVERTENCIA! INCENDIO. Quemaduras. Asfixia

NO usar llamas libres e instrumentos eléctricos cerca del gas



Sólo los técnicos especializados pueden efectuar la recarga del refrigerante e intervenir en el circuito del gas según el Reglamento Europeo UE 517/2014

Controlar el perfecto mantenimiento del circuito del refrigerante

Usar sólo recambios originales homologados



Para la carga del refrigerante véase manual de la instalación.

23. Desmontar el mueble



Este mueble está fabricado en un 75% con materiales reciclables

Preparación	<ul style="list-style-type: none"> recuperar el refrigerador quitar el aceite lubricante
Obligaciones	<ul style="list-style-type: none"> desmontar el mueble de conformidad con la normativa de residuos prevista en cada país y respetando el espacio en el que vivimos según la Legislación vigente este mueble es considerado como desecho peligroso, entra en la obligación de recogida separada y no puede ser tratado como un desecho doméstico ni ser depositado en vertidos ilegales entregar los componentes del circuito de refrigeración íntegros en los centros especializados para la recuperación del refrigerante <p> <i>todas estas operaciones así como el transporte y el tratamiento de los residuos deben ser efectuados exclusivamente por técnicos especializados y autorizados.</i></p>
Responsabilidad	el usuario debe entregar el mueble a desguazar en el centro de recogida especificado por las autoridades locales o indicado por el fabricante para la recuperación y reciclaje de los materiales.

El mueble está compuesto de	Material	Componentes
	Tubo de hierro	bastidor inferior
	Cobre, aluminio	circuito frigorífico, instalación eléctrica y bastidor puertas
	Chapa galvanizada	base motor, paneles inferiores, paneles pintados, estructura base, estantes, bandejas
	Poliuretano expandido (CO ₂)	aislamiento térmico
	Cristal templado	puertas
	Madera	armazones laterales depósito de espuma
	PVC	parachoques
	Poliestireno	bastidores termoformados
	Policarbonato	protección lámparas

24. Garantía

El comprador puede aprovechar la garantía entregada por el proveedor sólo si cumple escrupulosamente todo aquello indicado en este manual, en especial si:

- opera siempre en los límites de uso del mueble
- efectúa siempre un mantenimiento constante y diligente

- autoriza al uso de la máquina a operadores y técnicos instruidos para dicho fin y que tienen una capacidad y actitud probadas (véanse cap.4-5-6)

Condiciones	Italia: salvo convenciones personalizadas, las máquinas están garantizadas, sólo si son nuevas de fábrica, durante un año desde la fecha de envío con exclusión de las partes eléctricas y de aquellas análogas. Dentro de ese periodo se sustituirán o repararán gratuitamente los componentes que, según el juicio indiscutible de nuestros técnicos, serán considerados defectuosos. Para cualquier otro detalle sobre las condiciones de garantía, se han de ver las condiciones de venta.
	Exterior: ver los acuerdos realizados con los respectivos proveedores o directores de zona.



 *El incumplimiento de las prescripciones incluidas en este manual hará que se elimine la garantía.*

25. Piezas de recambio

 Emplear sólo piezas de recambio originales

- sustituir los componentes antes de que estén desgastados para evitar daños a personas y cosas
- realizar los controles periódicos de mantenimiento previstos por el contrato

26. Resolución de los problemas (Toubleshooting)

Problema	Causas posibles	Soluciones posibles
El mueble se para o no arranca	<ul style="list-style-type: none"> • apagón eléctrico • interruptor general apagado • enchufe quitado • intervención de protección (fusibles, interruptores magnetotérmicos/diferenciales) 	<ul style="list-style-type: none"> • verificar la causa de la avería • encender el interruptor • volver a introducir el enchufe • controlar la limpieza del condensador
	<ul style="list-style-type: none"> • controlar la avería eléctrica 	<ul style="list-style-type: none"> • sustituir el controlador
	<p> una vez restablecida la alimentación eléctrica, comprobar que todos los aparatos eléctricos de la tienda puedan reiniciarse sin provocar la intervención de las protecciones de sobrecarga, de lo contrario, modificar la instalación para diferenciar el encendido de los diferentes dispositivos</p> <p> <i>Si no se restablece la alimentación eléctrica en un tiempo breve, volver a poner los productos en una célula frigorífica para mantener la temperatura de conservación.</i></p>	
El mueble no refrigera suficientemente	<ul style="list-style-type: none"> • está en fase de descongelación 	<ul style="list-style-type: none"> • esperar el final de la descongelación (~ 30 min) • liberar las tomas de aire
	<ul style="list-style-type: none"> • las tomas de aire están obstruidas 	
	<ul style="list-style-type: none"> • la carga no se ha distribuido uniformemente 	<ul style="list-style-type: none"> • volver a cargar los productos de manera ordenada (Fig.13)
	<ul style="list-style-type: none"> • el mueble está cerca de corrientes de aire o fuentes de calor 	<ul style="list-style-type: none"> • verificar la posición del mueble en el local cap.12
	<ul style="list-style-type: none"> • el mueble no está nivelado • evaporador congelado 	<ul style="list-style-type: none"> • nivelar el mueble, véase cap.12 • descongelar
El mueble hace ruido	<ul style="list-style-type: none"> • tornillos y bulones desajustados 	<ul style="list-style-type: none"> • apretar los tornillos y bulones
	<ul style="list-style-type: none"> • el mueble no está nivelado 	<ul style="list-style-type: none"> • nivelar el mueble, véase cap.12

Condensación	• pocas condiciones ambientales	• verificar la posición del mueble en el local cap.12
	• poca circulación del aire	• verificar el funcionamiento de los ventiladores y las conexiones eléctricas
	• las resistencias calentadoras de los cristales no funcionan	• verificar las conexiones eléctricas
	• los cristales no están cerrados correctamente	• verificar el funcionamiento de las resistencias
La temperatura del mueble es excesiva o insuficiente	• pocas condiciones ambientales	• cerrar bien los cristales
	• la temperatura de salida no entra dentro de las especificaciones previstas	• verificar la posición del mueble en el local cap.12
		• verificar el funcionamiento del ventilador del evaporador
		• verificar las conexiones eléctricas y la tensión de entrada
		• los ventiladores están instalados al contrario, verificar y restablecer la dirección del flujo del aire
		• verificar que el plenum del ventilador sea suficiente y sin impedimentos
		• verificar que la presión de aspiración respete las especificaciones de fábrica
		• verificar las configuraciones de descongelación
Pérdidas de agua, mal olor	• el mueble está en fase de descongelación.	• verificar que la sección de aspiración no esté obstruida
	• el condensador o el evaporador están helando.	• proceder a la limpieza
	• el condensador o el evaporador están obstruidos o sucios	• volver a cargar los productos de manera ordenada (Fig.13)
	• la carga no se ha distribuido uniformemente	
Presencia de helada o hielo	• las descargas del mueble están obstruidas o dañadas	• liberar la descarga
	• el depósito de recogida de agua no está sellado correctamente	• reparar o sustituir las descargas
	• el depósito de recogida de agua rebosa	• sellar de manera correcta
	• faltan las juntas entre los muebles en canal o no están selladas correctamente	• verificar la conexión eléctrica en la resistencia de evaporización
Presencia de helada o hielo	en el mueble	• verificar el funcionamiento de la resistencia de evaporización
	• los ventiladores no funcionan en el evaporador	• instalar o sellar las juntas
Presencia de helada o hielo	• rotura resistencias	• verificar las conexiones eléctricas
	• caída de la sonda Sdef	
Presencia de helada o hielo	• corrientes de aire que modifican la circulación del aire refrigerada	• controlar la aireación del negocio



en todos los casos no descritos o en los que no haya sido posible resolver el problema con estas indicaciones, llámara al centro de asistencia autorizado más cercano.

27. Indicaciones de montaje/desmontaje



**¡PELIGRO! Partes en tensión. Electrocutación.
¡ANTES DE REALIZAR CUALQUIER OPERACIÓN QUITAR LA ALIMENTACIÓN ELÉCTRICA!**



Respetar los capítulos 1-2-3-4-5



Protéjase las manos con guantes de trabajo

27.1 Lámpara fluorescente

Procedimiento

1. quite la cobertura de policarbonato
2. girar la lámpara aproximadamente 90° (hasta el chasquido) y sacarla del portalámpara
3. quite la cobertura de policarbonato

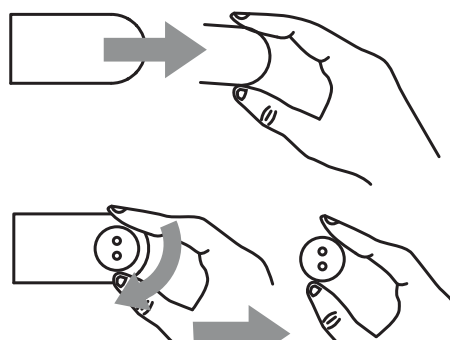

27.2 Lámpara techo

Procedimiento

1. forzar con un destornillador el muelle soporte lámpara como se indica a continuación
2. sacar la lámpara
3. sustituir la lámpara con una nueva idéntica

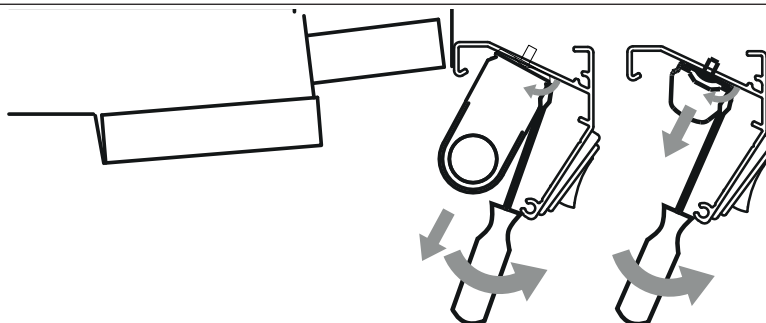

27.3 Lámpara para estante

Procedimiento

1. forzar con un destornillador el soporte lámpara como se indica a continuación
2. sacar la lámpara

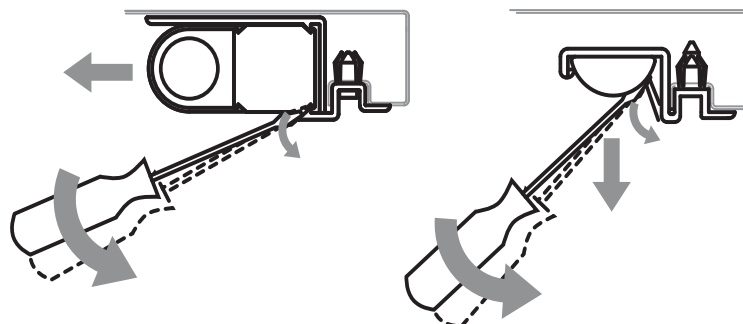

27.4 Conjunto lámpara techo

Procedimiento

Lámpara fluorescente y LED

1. forzar con un destornillador el soporte lámpara como se indica a continuación
2. sacar el conjunto de la lámpara
3. cambiar el conjunto de la lámpara

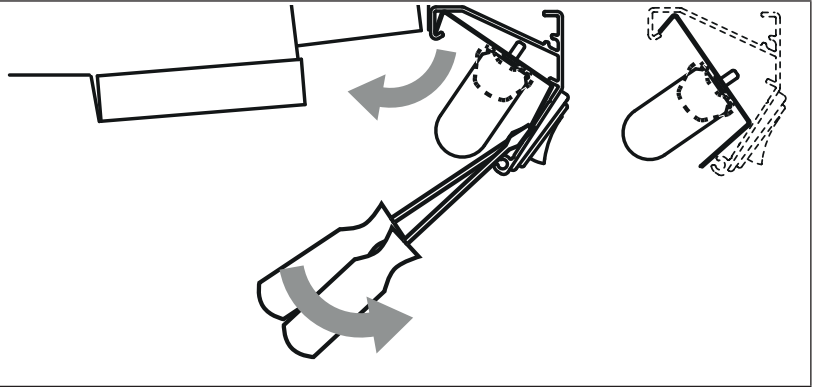

27.5 Conjunto lámpara para estante

Composición

Lámpara fluorescente

1	lámpara
2	soporte lámpara

B - LED

1	LED
2	soporte LED

A

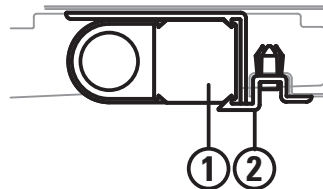

B

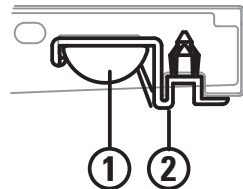

Procedimiento

Lámpara fluorescente

1. enganchar la lámpara en el soporte
2. introducir los pernos en los orificios del porta-precios del estante
3. bloquear el soporte en el estante enfilando las clavijas en los pernos del soporte lámpara como se indica a continuación

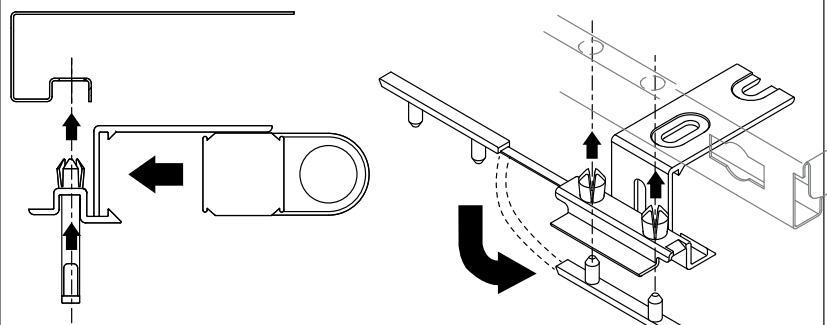

Lámpara de LED

1. enganchar la lámpara en el soporte
2. introducir los pernos en los orificios del porta-precios del estante
3. bloquear el soporte en el estante enfilando las clavijas en los pernos del soporte lámpara como se indica a continuación

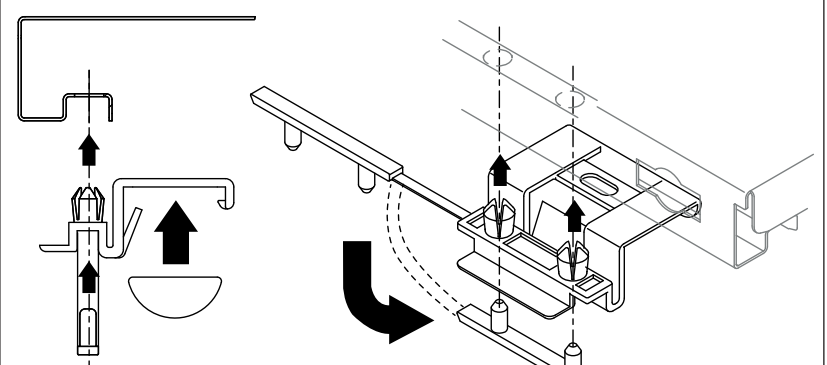

27. 6 Como alcanzar el transformador lámparas led

1. con un destornillador quitar la lámpara led

**NO forzar**

Para cambiar el transformador:

1. quitar los tornillos de fijación transformador
2. sustituir el transformador

**27. 7 Quitar la rejilla de aspiración**

1. coger la rejilla con las dos manos
2. tirar hacia arriba

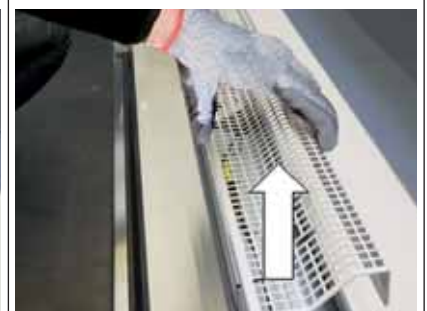
**27. 8 Como alcanzar la descarga de agua****Procedimiento**

1. quitar el estante cuba



<p>2. quitar los tornillos de fijación de la plancha portaventiladores 3. quitar la plancha portaventiladores</p>		
<p>4. quitar el filtro de descarga del agua 5. acceder a la descarga</p>		

27. 9 Como alcanzar el ventilador

Procedimiento

<p>1. quitar el estante cuba</p>		
<p>2. quitar el tornillo de fijación rejilla ventilador 3. abrir la rejilla</p>		
<p>Para cambiar el ventilador: 1. quitar los tornillos de fijación ventilador 2. cambiar el ventilador</p>		

27. 10 Como alcanzar la válvula termostática**Procedimiento**







1. quitar el estante cuba		
2. quitar los tornillos de fijación de la plancha portaventiladores 3. desplazar la plancha ventiladores		
posición válvula termostática		







Al finalizar las operaciones de mantenimiento/limpieza volver a montar las partes realizando el procedimiento al contrario.
Al finalizar el montaje restablecer la alimentación eléctrica.

Руководство по установке и эксплуатации

ОГЛАВЛЕНИЕ

ИЛЛЮСТРАЦИИ	1
Технические характеристики	9
1. Сообщения по безопасности	63
2. Наклейки безопасности на витрине	63
3. Средства индивидуальной защиты	63
4. Запреты и требования	63
4.1 Для витрины.....	64
4.2 Для товара.....	64
4.3 Для окружающей среды.....	64
4.4 Для эксплуатации	65
5. Остаточные риски, средства индивидуальной защиты (СИЗ) и чрезвычайные ситуации	65
6. Цель руководства — Сфера применения — Кому предназначено	66
7. Описание витрины — Предусмотренное применение (Рис.1)	67
8. Нормы и сертификаты, заявление о соответствии.....	68
9. Идентификация — Данные паспортной таблички	69
10. Энергетическая маркировка Рис.3	69
11. Транспортировка 	70
12. Хранение	71
13. Установка, окружающие условия, первая очистка 	71
14. Соединение витрин (рис. 26)	72
15. Электрическое подключение 	73
16. Контроль и настройка температуры 	74
17. Загрузка витрины 	74
18. Размораживание и слив воды (рис. 25)	75
18.1 Слив воды.....	75
19. Освещение	75
20. Ночные шторы (факультативно)	75
21. Техническое обслуживание и очистка 	76
21.1 Средства для очистки	76
21.2 Общие указания.....	76
21.3 Очистка наружных частей (ежедневная / еженедельная)	77
21.4 Очистка внутренних частей (ежемесячно).....	77
21.5 Очищать ячеистую конструкцию (каждые 6–8 месяцев).....	77

Русский

21.6	Очистка отдельных материалов	77
21.7	Очистка нержавеющей стали.....	78
21.8	Осмотр частей	79
22.	Залить хладагент 	79
23.	Утилизация витрины 	79
24.	Гарантия.....	80
25.	Запасные части.....	80
26.	Устранение неисправностей (Toubleshooting) 	81
27.	Инструкции по монтажу/демонтажу 	82
27.1	Флуоресцентная лампа	82
27.2	Лампа навеса	83
27.3	Лампа полки.....	83
27.4	Ламповый блок навеса.....	83
27.5	Ламповый блок для полки.....	83
27.6	Доступ к трансформатору светодиодных ламп.....	84
27.7	Снять вытяжную решетку.....	84
27.8	Доступ к сливу воды	85
27.9	Доступ к вентилятору	85
27.10	Доступ к термостатическому клапану	86

Приложения к витрине

Паспорт витрины - Соответствие изделия - Табличка изделия - Схема расположения датчиков
 Электрические схемы - Инструкции по монтажу и эксплуатации - Набор деталей для сборки в
 линию - Заявление о соответствии



Чтобы скачать руководство, перейдите на www.arneg.it и нажмите на кнопку “Зона загрузки”.

Найти информацию можно в европейской базе данных EPREL:

- ввести www.arneg.it,
- нажать на кнопку “декларация соответствия” в нижнем колонтитуле,
- Введите серийный номер, который вы можете найти на этикетке энергопотребления, прикрепленной к скамье (факсимиле Рис.3.pos.III) или на серийной табличке, прикрепленной к скамье (факсимиле Рис.2).

1. Сообщения по безопасности

Далее приводятся сообщения по безопасности, принятые в настоящем руководстве.



ОПАСНО!

Указывает на опасную ситуацию, которая при игнорировании вызывает смерть или тяжелые травмы.



ПРЕДУПРЕЖДЕНИЕ!

Указывает на опасную ситуацию, которая при игнорировании может вызвать смерть или тяжелые травмы.



ОСТОРОЖНО!

Указывает на опасную ситуацию, которая при игнорировании может вызвать легкие травмы.

2. Наклейки безопасности на витрине

На витринах имеются наклейки для привлечения внимания операторов и техников к опасностям и к мерам предосторожности.

	опасность электрического напряжения с риском электрического разряда		наличие движущихся органов (вентиляторы)
	эквипотенциальность		точки подвода вилочного захвата погрузчика (см. гл. 10)

3. Средства индивидуальной защиты

Далее приводятся символы средств индивидуальной защиты (СИЗ), обязательных для техников холодильного оборудования во время работ на холодильной витрине:

	защитные очки		защитная обувь
	защитные перчатки		защитная одежда, комбинезон

4. Запреты и требования



ОПАСНО! Элементы под напряжением. Электрическое поражение. ПЕРЕД ВЫПОЛНЕНИЕМ ЛЮБЫХ ОПЕРАЦИЙ ОТКЛЮЧИТЬ ЭЛЕКТРИЧЕСКОЕ ПИТАНИЕ!



ПРЕДУПРЕЖДЕНИЕ! Утечка газа. Интоксикация. Отключить витрину от электрического питания с помощью главного выключателя на линии перед оборудованием. НЕ оставаться в помещении, где находится витрина, если оно не вентилируется должным образом.

ПРЕДУПРЕЖДЕНИЕ! ВОЗГОРАНИЕ. Ожоги. Удушье.

Следовать инструкциям по эвакуации на случай пожара.

Отключить витрину от электрического питания с помощью главного выключателя на линии перед оборудованием.

Для тушения пламени не использовать воду, а только порошковый огнетушитель.



Внимательно прочитать руководство, чтобы знать, как избежать несчастных случаев и правильно работать с витриной.

Ответственность

Производитель не несет ответственности за:

- ненадлежащее, ошибочное и нерациональное применение витрины;
- неправильную установку, выполненную в нарушение указанных требований;
- использование неквалифицированным/неподготовленным персоналом;
- дефекты электропитания;
- хроническое невыполнение предусмотренного технического обслуживания и очистки;
- использование непредусмотренных или не разрешенных ARNEG S.p.A. комплектующих;
- несанкционированные модификации или ремонт;
- использование неоригинальных запасных частей;
- несоблюдение инструкций.

Любое другое применение или изменение, не указанные в настоящем руководстве или не разрешенные ARNEG S.p.A., являются опасными, прекращают действие гарантийного срока и нарушают заявление о соответствии, предусмотренное согласно Директиве о машинном оборудовании 2006/42 ЕС.

4. 1 Для витрины

Предписания	Запреты
<ul style="list-style-type: none"> • Холодильная витрина сохраняет температуру товара, но не понижает ее. • Пользоваться витринами только в закрытых помещениях. • Витрины изготовлены для хранения и экспонирования только свежих, свежемороженого, замороженных продуктов и мороженого, а также готовых блюд и полуфабрикатов (прилавки-мармиты). • Работы внутри электрического щита могут осуществлять только квалифицированные техники. 	<p>НЕ снимать защиты или панели, для съема которых требуются инструменты.</p> <p>НЕ снимать крышку электрического щита.</p> <p>НЕ закрывать каналы поступления и оттока воздуха.</p>



4. 2 Для товара

Предписания	Запреты
<ul style="list-style-type: none"> • В витрину следует класть только товары, охлажденные до нормальной температуры хранения в морозильном оборудовании. • Не реже 2 раз в день, включая и выходные, проверять сохранение температуры витриной и товаром. • Загружать витрину таким образом, чтобы дольше пролежавший в ней товар продавался раньше, чем вновь выложенный (товарооборот). • Загружать витрину упорядоченным образом и не превышать пределы загрузки. • Для хранения товара использовать подходящие емкости. • Регулярно проверять исправность автоматической оттайки (частота, продолжительность, температура воздуха, восстановление нормальной работы и проч.). 	<div style="display: flex; flex-direction: column; align-items: center;"> <div style="display: flex; align-items: center; margin-bottom: 10px;">  <div style="background-color: #f0f0f0; padding: 5px; border: 1px solid #ccc;"> <p>ОПАСНО! Воспламеняющийся пропеллент. Взрыв.</p> <p>НЕ размещать аэрозольные баллончики.</p> </div> </div> <div style="display: flex; align-items: center; margin-bottom: 10px;">  <div style="background-color: #f0f0f0; padding: 5px; border: 1px solid #ccc;"> <p>ВНИМАНИЕ! Проседание/обрыв. Подскользывание/повреждение товара, раны/травмы.</p> <p>НЕ размещать напитки на стеклянных полках.</p> </div> </div> <p>НЕ размещать:</p> <ul style="list-style-type: none"> - подогретый товар - фармацевтические продукты - наживку для рыбалки <p>НЕ перегружать витрину</p> <p>НЕ нагружать крышу витрины.</p> </div>

4. 3 Для окружающей среды

Предписания	Запреты
<ul style="list-style-type: none"> • Значения температуры и влажности окружающей среды не должны превышать установленных значений. • В торговых точках целесообразно всегда поддерживать максимально эффективный режим работы систем климатизации, вентиляции и отопления. • Скорость воздуха в помещении поблизости от отверстий витрины НЕ должна превышать 0,2 м/с. • Защищать товар от воздействия солнечных лучей. 	<ul style="list-style-type: none"> • Не направлять воздушные потоки и приточные решетки кондиционеров на отверстия и проемы витрин. • Ограничить температуру излучающих поверхностей, которые присутствуют в торговых точках, например, путем изоляции потолков.

4. 4 Для эксплуатации

Предписания	Запреты
<ul style="list-style-type: none"> • Выполнять работу тщательно и надлежащим образом. • Всегда пользоваться предусмотренными СИЗ (средствами индивидуальной защиты) гл. 3. • Регулярно проводить обслуживание. • Для выполнения любых работ на витрине привлекать специализированного техника холодильных устройств. • Проверять слив воды, образовавшейся в результате оттайки (освободить стоки, очистить фильтры в случае их наличия, проверить сифоны и т.д.). • Воду оттайки или воду от мойки утилизировать через канализационную сеть или очистную установку, соответствующие предписаниям действующего законодательства. Вода может войти в контакт с загрязняющими веществами по причине: <ul style="list-style-type: none"> - характера продукта; - возможных остатков; - случайного прорыва емкостей с жидкостями; - использования недопустимых чистящих средств. 	<div style="background-color: #f0f0f0; padding: 5px;">  <p>ОПАСНО! Элементы под напряжением. Электрическое поражение. НЕ использовать/прикасаться к витрине мокрыми или влажными руками и ногами. ОПАСНО! Падение/поломка Раны. НЕ ходить по крыше витрины (Рис.17).</p> </div> <div style="background-color: #f0f0f0; padding: 5px; margin-top: 5px;">  <p>Высокая температура. Перегрев товара: НЕ использовать подсветку с лампами накаливания, направленными прямо на витрину.</p> </div> <p>НЕ подниматься на отбойник, НЕ подниматься на витрину (Рис.16)</p> <p>НЕ допускается эксплуатация витрины:</p> <ul style="list-style-type: none"> • детьми и подростками, не позволять им играть с витриной • лицами: <ul style="list-style-type: none"> - с ограниченными физическими, сенсорными и умственными возможностями; - лицами без опыта или навыков эксплуатации витрины, - которые не могут безопасно пользоваться ею без надзора или указаний; - нетрезвыми или находящимися под воздействием наркотических веществ.

5. Остаточные риски, средства индивидуальной защиты (СИЗ) и чрезвычайные ситуации

Далее приводятся остаточные риски, которые невозможно устранить при проектировании, изготовлении и при соблюдении мер по технике безопасности:

Риски	Уменьшение риска
-------	------------------

<p>по причине:</p> <ul style="list-style-type: none"> - острых и выступающих частей - подвешенного груза (на этапе/погрузки/разгрузки) - электрических проводов питания - накопления электростатических разрядов - движущихся частей - падения груза с конструкции - доступа вовнутрь витрины (например, при опоре ногами на переднюю панель) 	<ul style="list-style-type: none"> • Иметь подходящую рабочую одежду (например, без развевающихся частей). • Пользоваться средствами индивидуальной защиты 3: <ul style="list-style-type: none"> - защитной обувью - перчатками, предохраняющими от порезов - плотной одеждой с защитой от порезов (фартук с нагрудником, защита для ног и проч.) - очками для защиты от осколков - защитной каской • Проверить эквипотенциальное соединение. • Установить предупреждения и сигналы о запрете несоответствующих действий (обязанность клиента).
--	--

Соблюдение указаний из руководства обеспечивает правильную эксплуатацию витрины и хранит оператора и саму витрину от опасностей.



В любом случае имеется возможность возникновения чрезвычайных ситуаций, в которых следует полагаться на опыт оператора/техника, которые ни в коем случае не должны нарушать собственную безопасность и безопасность окружающих из-за рискованных или поспешных действий.

6. Цель руководства — Сфера применения — Кому предназначено



Внимательно прочитайте руководство, чтобы знать, как избежать несчастных случаев и правильно работать с витриной.

В настоящем руководстве содержатся основные сведения о линии холодильных витрин Lisbona 2 производства компании ARNEG S.p.A., а также необходимые инструкции для их исправной работы.

Кому предназначено руководство

Руководство подразделяется на главы, каждая глава обращена к отдельному квалифицированному специалисту:

КВАЛИФИЦИРОВАННЫЙ ОПЕРАТОР



квалифицированный специалист, знакомый с принципами работы, регулирования, очистки и технического обслуживания оборудования.

КВАЛИФИЦИРОВАННЫЙ ТЕХНИК ХОЛОДИЛЬНОГО ОБОРУДОВАНИЯ



подготовленный и уполномоченный указанной в контракте организацией (производителем/дилером/дистрибьютором) специалист по выполнению установки, внепланового обслуживания, ремонта, замены и капитального ремонта, знакомый с рисками, которым подвержен, и в состоянии принять все меры по защите себя и других лиц с минимальным ущербом по сравнению с опасностью, которая исходит от таких действий.

Для каждого профессионального лица определены сферы его компетенции для работы на витрине в условиях безопасности.



Если не указано другое, глава предназначена для обоих описанных выше лиц.

Хранение	Руководство следует хранить: <ul style="list-style-type: none"> - уполномоченным для этого персоналом - в подходящем месте, известном всем допущенным к техобслуживанию для дальнейших обращений. Если витрина передается третьим лицам: <ul style="list-style-type: none"> - передавать каждому новому пользователю или владельцу - своевременно извещать производителя. Если руководство утеряно или повреждено, следует запросить его копию у производителя.
-----------------	---

- I**
- Руководство является неотъемлемой частью оборудования и должно храниться на протяжении всего срока службы холодильной витрины.
 - Оригинал руководства составлен на итальянском языке, который является его единственным официальным языком.
 - Компания Arneg S.p.A. не несет ответственности за перевод на другие языки, который не соответствует значению оригинала.
 - Содержание настоящего руководства отображает состояние техники и технологии, актуальное в момент производства оборудования и действительное в момент его сбыта, поэтому руководство нельзя считать устаревшим в случае выпуска последующих обновлений, связанных с новыми стандартами или новыми знаниями.
 - Перед эксплуатацией необходимо внимательно прочесть данное руководство и соответственным образом проинструктировать персонал, ответственный за выполнение различных работ (транспортировка, установка, техническое обслуживание и т.д.), в зависимости от специфики предусмотренных действий.
 - Настоящее руководство НЕ может полностью компенсировать недостаток культуры или знаний персонала, который будет работать с витриной.

7. Описание витрины — Предусмотренное применение (Рис.1)

Для кого предназначено	Данное оборудование предназначено для использования квалифицированным персоналом, специально обученным и осведомленным работодателем о рисках, с которыми связана работа с данным оборудованием.
Предусмотренное применение	Lisbona 2 является серией настенных шкафов, предназначенных для хранения и продажи на условиях самообслуживания колбасных изделий, молочных продуктов, фруктов и овощей, свеженарезанных овощей и фруктов и мясных изделий.
Ответственность	Ответственность за квалификацию, а также за психическое и физическое состояние специалистов, привлекаемых к эксплуатации и техобслуживанию данной витрины, несет заказчик или работодатель.



ОПАСНО! Элементы под напряжением. Электрическое поражение.
 Во время установки и эксплуатации оборудования необходимо соблюдать требования действующих норм и законов.

8. Нормы и сертификаты, заявление о соответствии

Все модели холодильных витрин серии, описанные в данном руководстве, отвечают основным требованиям безопасности, охраны здоровья и защиты, установленным в перечисленных ниже европейских законах и директивах:

	Европейская директива	Применяемые нормы	Законодательство Великобритании
Оборудование	Директива по машинам и механизмам 2006/42/CE	ISO/TR 14121: 2012; EN ISO 12100: 2010; EN 378-2: 2016; EN 378-1: 2021; EN 378-4: 2021; EN 60079-10-1: 2016; EN 60335-1: 2013; EN 60335-2-89/A2: 2019-06;	Регламент 2008 касательно поставки машинного оборудования (безопасность)
EMC	Об электромагнитной совместимости 2014/30/EC	EN 61000-3-2: 2019; EN 61000-3-3: 2020; EN 61000-3-11: 2020; EN 55014-1: 2019; EN 55014-2: 2016	Регламент по электромагнитной совместимости 2016
RoHS	Директива RoHS 2011/65/EC (Об ограничении использования опасных веществ в электрических и электронных приборах)	EN 50581: 2012	Регламент 2012 (Об ограничении использования опасных веществ в электрических и электронных устройствах)
Директива по экодизайну и водонагревателям	Директива 2009/125/CE Регламент по внедрению UE 2019/2024 (требования к экологическому дизайну для холодильного оборудования с функцией прямых продаж)	EN ISO 23953-2: 2016	Экодизайн продукции, связанной с энергией и информацией в области энергии Нормы от 2010 г., как указано в законе Великобритании и последующих изменениях



О соблюдении требований и норм указано в заявлении о соответствии, факсимиле которого прилагается к настоящему руководству.
На данные модели не распространяется действие директивы 2014/68/EC на основании параграфа 3 статьи 4 (и (или) пункта f параграфа 2 статьи 1).

Характеристики этих шкафов были определены в результате испытаний, проведенных в соответствии со стандартом EN ISO 23953 в условиях окружающей среды климатического класса 3 (25°C, 60% R.H.) см. таблицу:

Климатический класс испытательной камеры	Температура по сухому термометру	Относительная влажность	Точка росы	Масса водяного пара в сухом воздухе
	°C	%	°C	г/кг
0	20	50	9,3	7,3
1	16	80	12,6	9,1
2	22	65	15,2	10,8
3	25	60	16,7	12,0
4	30	55	20,0	14,8
6	27	70	21,1	15,8
5	40	40	23,9	18,8
7	35	75	30,0	27,3
8	23,9	55	14,3	10,2

Масса водяного пара в сухом воздухе является одним из основных моментов, влияющих на

эксплуатационные характеристики и энергопотребление мебели.

Испытание на безопасность проводится в соответствии с IEC EN 60335-2-89 при температуре окружающей среды 32°C +/-2°C.

Заявление о соответствии	Копия Декларации о соответствии прилагается к шкафу. Если вы потеряли оригинальную копию Декларации о соответствии, поставляемую вместе со шкафом, загрузите копию, заполнив форму, которую вы найдете в нижнем колонтитуле главной страницы сайта www.arneg.it в разделе «Соответствие ЕС».
---------------------------------	---

9. Идентификация — Данные паспортной таблички

На заднике витрины расположена заводская табличка (Рис.2) со всеми идентификационными данными:

№	Наименование
1	Название и адрес производителя
2	Название и длина витрины
3	Код витрины
4	Заводской номер витрины
5	Напряжение питания
6	Частота питания
7	Поглощаемый ток
8	Поглощаемая электрическая мощность на этапе охлаждения (вентиляторы + ПЭНы + освещение)
9	Поглощаемая электрическая мощность на этапе оттайки (защищенные нагревательные элементы + ПЭНы + вентиляторы + освещение)
10	Мощность освещения (где предусмотрено)
11	Полезная площадь экспозиции
12	Тип хладагента, на котором работает система
13	Масса хладагента в системе (только для витрин со встроенным блоком)
14	Климатический класс окружающей среды и исходная температура
15	Класс защиты от влажности
16	Номер заказа, по которому была изготовлена витрина
17	Порядковый номер производства витрины
18	Год изготовления витрины
19	Отопительная мощность
20	QR код
21	Марка EAC



В запросе сервисного обслуживания сообщить производителю:

- название витрины (2); заводской номер изделия (4); номер заказа (16)

Ни в коем случае НЕ снимать паспортную табличку.

10. Энергетическая маркировка Рис.3

В соответствии с Постановлением ЕС 2019/2018 данный продукт является холодильным оборудованием с функцией прямой продажи, поэтому он должен иметь энергетическую маркировку. Информация на этикетке относится к точным конфигурациям.

Любая конфигурация, отличная от представленной, может привести к существенному изменению информации об энергетическом классе.

Класс энергопотребления варьируется от А до G, где А представляет очень эффективный продукт с низким энергопотреблением, а G - продукт с более низкой эффективностью и высоким энергопотреблением.

Ниже приведено объяснение информации на этикетке:

I	QR-код, возврат к модельным значениям в EPREL
II	товарный знак или наименование поставщик
III	идентификатор модели поставщика

IV	шкала классов энергоэффективности A-G
V	класс энергоэффективности, определяемый в соответствии с приложением II
VI	AE в кВтч в год, округленное до ближайшего целого числа
VII	сумма экспозиционных поверхностей при рабочих температурах для охлаждения, выраженная в квадратных метрах (м ²) и округленная до второго знака после запятой.
VIII	температурный диапазон, достигаемый охлаждаемыми продуктами: сверху максимальное значение самого теплого продукта; снизу минимальное значение самого холодного продукта
IX	сумма экспозиционных поверхностей при рабочих температурах замерзания, выраженная в квадратных метрах (м ²) и округленная до второго знака после запятой
X	температурный диапазон, достигаемый замороженными/морожеными продуктами: сверху максимальное значение самого теплого продукта; снизу минимальное значение из наиболее высокого значения всех продуктов
XI	номер настоящего Регламента

Более подробную информацию можно найти в Европейском реестре продуктов энергетической маркировки EPREL или в наших офисах продаж.



Угловые модули не подлежат энергетической маркировке

11. Транспортировка



ПРЕДУПРЕЖДЕНИЕ! Перемещение тяжелого предмета. Придавливание
Зона транспортировки должна быть свободна от людей и предметов.



Все погрузочно-разгрузочные работы должны осуществляться квалифицированным персоналом, который способен определить вес, точки подъема (без трубопроводов, проводов, электрических щитов и проч.) и наиболее подходящее с точки зрения безопасности и мощности средство разгрузки.

Витрины оборудованы специальным деревянным поддоном, прикрепленным к основанию и предназначенным для перемещения оборудования при помощи вилочных погрузчиков.

Характеристики Использовать вилочный погрузчик:

вилочного погрузчика

- с подходящими характеристиками при соблюдении действующих норм;
- **НЕ** изношенный/поврежденный;
- механический или электрический с номинальной мощностью большей или равной 1000 кг;
- с тросами и кабелями согласно нормам и **НЕ** изношенными.

Безопасность погрузочно-разгрузочных работ (что делать)

- Убедиться в отсутствии посторонних в зоне транспортировки.
- Всегда размещать погрузочные скобы в указанных точках (Рис.5).
- Всегда заводите скобы до конца.
- Вес оборудования необходимо распределить таким образом, чтобы сохранить равновесие центра тяжести. (Рис.4)



ПРЕДУПРЕЖДЕНИЕ! Перемещение тяжелого предмета. Придавливание
Соблюдать указания по безопасному перемещению.



Затягивание. Проседание/деформации/обрывы
Не тянуть/толкать витрину.
НЕ использовать стекла в качестве крепления/опоры/захвата.
Соблюдать указания по безопасному перемещению.



Процедуры транспортировки, отличные от указанных, запрещены.

12. Хранение

Что делать	<ul style="list-style-type: none"> • Хранить витрины в закрытых помещениях при температуре от -25°C до +55°C и относительной влажности от 30% до 90%. • Перед принятием на хранение необходимо убедиться в целостности упаковки оборудования и в отсутствии дефектов, которые могут нарушить режим хранения на складе
-------------------	---

Что не делать	 <p>Ультрафиолетовые лучи. Перманентная деформация пластмассовых материалов/повреждение компонентов витрины.</p> <p>ЗАПРЕЩЕНО хранить витрины на открытом воздухе в местах, подверженных воздействию атмосферных осадков и прямых солнечных лучей.</p>
----------------------	--

13. Установка, окружающие условия, первая очистка

	<p>ПРЕДУПРЕЖДЕНИЕ!</p> <p>Перед выполнением любых действий принять все возможные меры предосторожности, чтобы избежать несчастных случаев с оператором. Надевать предусмотренные средства индивидуальной защиты (гл. 3).</p>
---	---

	<p>Установку витрины должны выполнять уполномоченные и подготовленные техники предприятия, указанного в контракте (производитель/дилер/дистрибьютор).</p>
---	---

	<p>- Клиент несет ответственность за подготовку места установки.</p> <p>- Любое изменение описанной в данном руководстве процедуры установки должно быть разрешено ARNEG S.p.A.</p>
--	---

Витрина может поставляться в следующей упаковке:

- в деревянном каркасе, прикрепленном к основанию, и в нейлоновой пленке, закрепленной металлической лентой (стандартная упаковка);(Рис.7)
- в картонной упаковке (по запросу);(Рис.8)
- в деревянной клетке (по запросу). (Рис.9)

Зона установки должна	<ul style="list-style-type: none"> • отвечать требованиям действующих в стране установки норм; • соответствовать климатическому классу окружающей среды, гл.8 • иметь напольное покрытие, что в состоянии выдержать вес витрины; • иметь выключатель с автоматической защитой от короткого замыкания, от перегрузки, от разрядов на землю и от утечек между электрической линией питания и витриной; • иметь необходимое пространство для хорошей циркуляции воздуха, эксплуатации и техобслуживания.
------------------------------	--

Условия окружающей среды	<p>Для правильной работы витрины температура и относительная влажность воздуха не должны превышать пределов, установленных климатическим классом 3 (+25 °C; относительная влажность воздуха 60%) согласно стандарту EN-ISO 23953 - 2.</p>
---------------------------------	---

Приемка витрины	<ul style="list-style-type: none"> • Убедиться в целостности упаковки и отсутствии видимых повреждений. • Осторожно провести распаковку, чтобы не повредить оборудование. • Убедиться в отсутствии повреждений компонентов оборудования. • При обнаружении повреждений немедленно известить производителя.
------------------------	--

Порядок действий по установке (Рис.6)

Внимательно осмотреть место установки и устранить все источники опасности для оператора.
Снять упаковку только в том случае, если витрина размещена по месту использования.

Шаг	Действие
1	Безопасно поднять витрину.
2	Подходящими ножницами разрезать крепежные ленты зажимов -А-
3	Снять зажимы и короб.
4	Опустить и разместить витрину по месту эксплуатации.
7	Отрегулировать горизонтальное положение витрины с помощью уровня. (Рис.10)
8	Убедиться, что все опорные ножки стоят на земле.
9	Выровнять витрину как спереди, так и сзади.



На одной линии электропитания и холодоснабжения устанавливать не более 3 витрин в ряд.
После перемещения витрины необходимо повторно проверить уровень установки. Установка не по уровню может отрицательно сказаться на работе оборудования.



Чтобы установить/снять задние панели, повернуть крепления В (Рис.21)

Что не делать**НЕ устанавливать витрину (Рис.12):**

- в помещениях со взрывоопасной атмосферой;
- на открытом воздухе под действием атмосферных явлений;
- вблизи источников тепла (под прямым солнечным излучением, в непосредственной близости от систем отопления, ламп накаливания и т.д.);
- поблизости от воздушных потоков скоростью выше 0,2 м/сек (рядом с дверями, окнами, системами кондиционирования и проч.).

Первая очистка

- Аккуратно снять защитную пленку, удалить остатки клея с помощью подходящего растворителя.
- Пользоваться нейтральными средствами, высушить мягкой тканью.



НЕ использовать вещества, содержащие спирт, для очистки деталей из метакрилата (плексигласа).
НЕ использовать абразивные вещества или металлические губки.



ОПАСНО! Проседание/обрыв
НЕ ходить по крыше витрины (Рис.17).



ОСТОРОЖНО! Оставленные части упаковки. Раны и травмы.
НЕ оставлять части упаковки (гвозди, деревянные части, скрепки и проч.), а также рабочие инструменты (клещи, ножницы и проч.) в рабочей зоне.
Такие предметы должны быть удалены при помощи подходящих средств и помещены в соответствующие места сбора.



Для правильной утилизации упаковки следует знать, что она состоит из: дерева - пенопласта - полиэтилена - ПВХ - картона.

14. Соединение витрин (рис. 26)

Шаг	Действие
1	Демонтировать боковины (если есть).
2	Расположить витрины бок о бок.
3	Убедиться, что выравнивающие штифты 3–4–6 и соединение канала носика 5 заведены в предусмотренные для них гнезда.

5	Закрепить стойки с помощью крюка (Рис.27). Вставить шестигранный ключ из комплекта соединения в отверстие, предусмотренное на задних панелях.
4	Соединить и закрепить стойки с помощью кронштейнов A и винтов из комплекта поставки 1–2.

Поз.	Наименование	Код
1	Винт TCEI M8x120	04711065
2	Гайка M8	04230600
3	Стержень выравнивания 4x80	02940652
4	Стержень выравнивания 10x60	02047000
5	Соединение канала носика	01334013
6	Стержень выравнивания крюков	02040256

15. Электрическое подключение



ОПАСНО! Элементы под напряжением. Электрическое поражение. ПЕРЕД ВЫПОЛНЕНИЕМ ЛЮБЫХ ОПЕРАЦИЙ ОТКЛЮЧИТЬ ЭЛЕКТРИЧЕСКОЕ ПИТАНИЕ! Убедиться, что картер не касается электрического щита.



Установить соответствующую систему заземления!



Электрические системы должны быть выполнены в соответствии со стандартами, регулирующими их изготовление, установку, эксплуатацию и техническое обслуживание по действующим нормам страны установки витрины. Для бесперебойной работы оборудования необходимо, чтобы максимальное напряжение колебалось в пределах +/- 6 % от номинального значения.

Ответственность	Клиент	Подготовить электрическую линию питания до точки подключения витрины.
	Специалист по установке	Должен установить устройства крепления для всех проводов на входе и выходе витрины.
	ARNEG	Компания ARNEG S.p.A. не несет никакой ответственности в отношении пользователя и третьих лиц за: <ul style="list-style-type: none"> - ущерб, причиненный вследствие аварий или неисправности систем на линии до витрины; - ущерб, причиненный витрине вследствие причин, напрямую связанных с неисправностью электрической линии.

Линия питания	<ul style="list-style-type: none"> • Подготовить линии электропитания в зависимости от поглощенной мощности витрины гл.9. • Убедиться, что линия питания: <ul style="list-style-type: none"> - имеет провода соответствующего сечения; - защищена от сверхтока, перегрузок и утечек на массу в соответствии с действующими нормами.
----------------------	--

Предохранительные автоматические выключатели	<ul style="list-style-type: none"> • Витрина должна быть защищена при помощи многополюсного автоматического магнитотермического выключателя с соответствующими характеристиками, который обладает также функцией общего рубильника линии. • Показать оператору положение таких выключателей, которые должны быстро достигаться в ЧРЕЗВЫЧАЙНЫХ ситуациях.
---	--



ОПАСНО! Элементы под напряжением. Короткое замыкание. Электрическое поражение. Автоматические магнитотермические выключатели не должны размыкать цепь на нейтрали без одновременного ее размыкания на фазах. В любом случае они должны обеспечивать полное отключение в условиях сверхнапряжения категории III.

Перед подключением

- обратиться к электрическим схемам, что прилагаются к прилавку
- убедиться, что параметры таблички отвечают характеристикам электрической системы, к которой подключается витрина
- убедиться, что напряжение питания соответствует данным, указанным на заводской табличке
- необходимо снять с себя все металлические предметы: кольца, часы, браслеты, сережки и т.д.



ОПАСНО! Элементы под напряжением. Короткое замыкание. Электрическое поражение.

Убедиться, что контакты различных подсветок (полок, козырька, надстройки) правильно вставлены и закреплены в соответствующих розетках и не отключатся во время проведения работ по очистке и техническому обслуживанию, спровоцировав удар током.

- выполнить подключение



Если прерывается электрическое питание, а электрические устройства магазина не перезапускаются и вызывают срабатывание защиты от перегрузок, внести изменения в систему, чтобы дифференцировать запуск различных устройств.

16. Контроль и настройка температуры

Контроль температуры охлаждения осуществляется посредством: цифрового солнечного термометра (Рис.19); электронного контроллера (факультативно) (Рис.20)



Для внесения изменений в программирование контроллера обращаться к производителю.

17. Загрузка витрины



Макс. допустимая равномерно распределенная нагрузка на ванну: **350 кг/м²** (рис. 15)
Макс. допустимая равномерно распределенная нагрузка на полки: **160 кг/м²** (рис. 13)

Что делать

- Размещать товар равномерно и упорядоченно (рис. 13).
- Оставлять около 30 мм воздушного слоя между уровнем товара и расположенной над ним полкой (Рис.14).
- Закладывать уже охлажденный до нужной температуры хранения товар.
- Загружать витрину таким образом, чтобы дольше пролежавший в ней товар продавался раньше, чем вновь выложенный (товарооборот).
- На наклонных полках всегда использовать удерживающие бортики.

Что не делать

- НЕ** закрывать/нарушать поток охлажденного воздуха
- НЕ** нагружать крышу витрины (рис. 18)
- НЕ** закладывать теплый товар
- НЕ** преграждать никоим образом поступление охлажденного воздуха (товаром, этикетками, ценниками, украшениями и т. д.)
- НЕ** подниматься на витрину (Рис.16). Чтобы достать до мест закладки, использовать лестницу, отвечающую нормам.



Располагать товар без пустых пространств между ним, это улучшит КПД витрины. Рекомендуется сначала реализовывать товар, который дольше находится в витрине, а затем более позднего поступления (ротация пищевых продуктов).

Обязанностью клиента является:

- проверка соответствия всех выполненных операций действующим нормам;
- использование соответствующих коммуникативных средств для покупателей о запрете подъема на витрину.

18. Размораживание и слив воды (рис. 25)

Витрина Lisbona 2 оснащена системой механической оттайки (путем остановки цикла охлаждения).

18.1 Слив воды

Предусмотреть слив в полу под небольшим уклоном во избежание:

- плохого запаха внутри витрины;
- рассеивания охлажденного воздуха;
- неисправностей по причине влажности.

Порядок действий

- Установить подходящий сифон между сливной трубой витрины и сливом в полу.
- Герметично заделать зону соединения слива с полом.



Квалифицированный монтажник оборудования должен периодически проверять исправность гидравлических соединений.

19. Освещение

Внутреннюю подсветку мебели обеспечивают флуоресцентные лампы.

Выключатель освещения находится на алюминиевом профиле плафона, рис. 23



ОСТОРОЖНО! Случайное разбивание ламп. Раны. Загрязнение товара.

- Надеть СИЗ.
- Отключить электрическое питание витрины.
- Достать весь товар.
- Очистить витрину согласно указанному в гл. 20.4.
- Заложить новый товар в витрину.
- восстановить электропитание.

20. Ночные шторы (факультативно)



ОПАСНО! Части под напряжением. Электрическое поражение.
ПЕРЕД ВЫПОЛНЕНИЕМ ЛЮБЫХ ОПЕРАЦИЙ ОТКЛЮЧИТЬ ЭЛЕКТРИЧЕСКОЕ ПИТАНИЕ!

Чтобы исключить рассеивание холода и обеспечить гигиеничное хранение выставленной продукции в ночное время, можно заказать дополнительно ручные или приводные ночные шторы.



Обеспечить 10 мм между нижним краем шторы и пластиной вытяжки.
НЕ нарушать этот предел.
НЕ ставить нижний край на пластину вытяжки.

Порядок действий по установке Ручная штора	Шаг	Действие	
	1	Закрепить опоры шторы А.	
2	Вставить стержень с плоской головкой в держатель шторы А.		
3	Установить крепление шторы В на штору. Вставить В + штору в держатель А.		
4	Повернуть В по часовой стрелке до щелчка.		
		Чтобы блокировать штору на каждом обороте: повернуть плоский стержень так, чтобы надпись UP была обращена вверх. Другое положение отключает автоматическую блокировку.	
Справочная таблица для завода пружинных механизмов	Ширина ручных штор (мм)	<1250	>1250
	Рекомендуемый предварительный завод при свернутой шторе (к-во оборотов)	20–30	25–30
	Максимальный завод пружин при полностью развернутой шторе (к-во оборотов)	50	55

Порядок действий по установке Приводная штора	Шаг	Действие
	1	Завести фиксатор F, повернуть его и заблокировать в гнезде D.
2	Завести штору с помощью стержня G.	
3	Вставить противоположный фиксатор, повторить пункт 1.	

21. Техническое обслуживание и очистка



ОПАСНО! Части под напряжением. Электрическое поражение.
ПЕРЕД ВЫПОЛНЕНИЕМ ЛЮБЫХ ОПЕРАЦИЙ ОТКЛЮЧИТЬ ЭЛЕКТРИЧЕСКОЕ ПИТАНИЕ!
НЕ мочить и не брызгать водой или чистящим средством непосредственно на электрические части витрины (вентиляторы, плафоны, электрические провода и проч.).
НЕ прикасаться к оборудованию мокрыми или влажными руками и ногами.



ОСТОРОЖНО! Холодные поверхности. Раны, ожоги. Пломка стекол.
 Дождаться, пока стеклянные детали достигнут комнатной температуры.
НЕ использовать горячую воду на холодных стеклянных поверхностях.



Защищать руки рабочими перчатками.



*Товар портится от воздействия микробов и бактерий.
 Для охраны здоровья потребителя важно соблюдать санитарно-гигиенические нормы и систему охлаждения.*

Операции по очистке должны включать:

Шаг	Наименование	Описание
1	Мойка	обезжиривание, удаление около 97 % загрязнений
2	Обеззараживание	очистка + дезинфекция: - очистка: удаление видимых загрязнений - дезинфекция: удаление патогенных микроорганизмов, оставшихся после мойки
3	Ополаскивание	
4	Сушка	

21. 1 Средства для очистки

Использовать

- чистую воду максимальной температуры 30°C
- чистую ткань
- неагрессивные и нейтральные чистящие средства

Не использовать чистящие средства

- с содержанием спирта и им подобными для очистки деталей из метакрилата (плексигласа)
- в порошке
- в гранулах
- кислотными и щелочными (отбеливатели, аммиак)
- концентрированными
- неизвестного химического состава
- абразивными продуктами, химическими/органическими растворителями
- абразивными губками, лопатками, острыми инструментами
- агрессивными средствами, растворителями (уксусной, лимонной кислотой и проч.)

21. 2 Общие указания

- Температура очищаемых поверхностей, используемой воды и моющих средств не должна превышать 30°C.

- Аккуратно протереть поверхности насухо мягкой тряпкой.

ОСТОРОЖНО!

Хрупкие поверхности, стекло. Вмятины, царапины, коррозия, раны, поломка стекла.

НЕ направлять струю непосредственно на окрашенные или пластмассовые поверхности.

НЕ наносить чистящие средства непосредственно на очищаемые поверхности.

НЕ применять пароструйное оборудование.

НЕ прикладывать слишком много силы.

НЕ направлять струю слишком близко к загрязнению — это может травмировать оператора и загрязнить уже очищенные детали и помещение.

Избегать соприкосновения чистящих средств с находящимся поблизости товаром.

ОСТОРОЖНО!

Средства для пола. Пары. Коррозия. Затруднение дыхания.

Избегать контакта, вдыхания.

21.3 Очистка наружных частей (ежедневная / еженедельная)

Еженедельно очищать все наружные части витрины. См. "Общие указания" гл.20. 2.

21.4 Очистка внутренних частей (ежемесячно)

Соблюдать указания из глав 20. 1 и 20. 2 и выполнить следующее:

Шаг	Действие
1	Достать весь товар из витрины.
2	Удалить все съемные компоненты, такие как демонстрационные подносы, решетки и т.д.
3	Вымыть теплой водой (макс. 30°C).
4	Продезинфицировать моющим средством, содержащим бактерицидное вещество.
5	Тщательно очистить поддон, сточный желобок и защитную решетку слива воды, удалив все инородные тела, проникнувшие через решетку вытяжки и подняв при необходимости лист вентиляторов.
6	Тщательно протереть насухо мягкой тряпкой.



Если имеются образования наледи, вызвать специализированного техника холодильного оборудования.

21.5 Очищать ячеистую конструкцию (каждые 6–8 месяцев).

Шаг	Действие
1	Снять крепежный винт опоры ячеистой конструкции. (Рис.22)
2	Снять ячеистую конструкцию.
3	Следовать пунктам 20. 1 и 20. 2
4	Полностью высушенную ячеистую конструкцию следует установить на место <u>под тем же углом</u> .

21.6 Очистка отдельных материалов

Материал	Что делать	Что не делать
Стекла	<ul style="list-style-type: none"> • Использовать тряпку, смоченную нейтральными моющим средством или теплой (макс. 30°C) мыльной водой. • Немедленно удалять сухой тряпкой все остатки воды или моющего средства, чтобы предотвратить появление пятен и попадание жидкости на прокладки, раму или в петли (стеклянные дверцы). 	<p>НЕ использовать горячую воду для мытья холодных стеклянных поверхностей, поскольку стекло может треснуть и поранить оператора.</p> <p>НЕ использовать шероховатые, абразивные материалы или металлические скребки, которыми можно поцарапать стеклянные поверхности</p> <p>НЕ использовать грязные тряпки.</p>

Пластмасса (профили прокладок дверей)	<ul style="list-style-type: none"> • Пользоваться влажной тканью, смоченной в нейтральном чистящем средстве. • Еще раз очистить с помощью мягкой ткани, смоченной в чистой воде. 	<p>НЕ пользоваться воском, концентрированными чистящими средствами, средствами с содержанием нефти, отбеливателями, аэрозолями для стекла, абразивными чистящими средствами, воспламеняющимися жидкостями.</p>
Алюминий	<ul style="list-style-type: none"> • Использовать тряпку, смоченную нейтральными моющим средством или теплой (макс. 30°C) мыльной водой. • немедленно удалить сухой тряпкой все остатки воды или моющего средства, чтобы предотвратить появление пятен 	<p>НЕ применять кислотных и щелочных моющих средств (например, отбеливателя), способных вызвать коррозию поверхностей.</p> <p>НЕ использовать шероховатые, абразивные материалы или металлические скребки, которыми можно поцарапать алюминиевые поверхности</p> <p>НЕ применять пароструйное оборудование.</p> <p>НЕ использовать грязные тряпки.</p>
Дерево	<ul style="list-style-type: none"> • Использовать тряпку, смоченную нейтральными моющим средством или теплой (макс. 30°C) мыльной водой. • немедленно удалить сухой тряпкой все остатки воды или моющего средства, чтобы предотвратить появление пятен • Перед обработкой всей поверхности выполнить тест на ограниченном и невидимом участке, чтобы убедиться, что чистящее средство не нарушает отделку или лакокрасочное покрытие. 	<p>НЕ применять аэрозоли, кислотные и щелочные моющие средства (например, отбеливатель), соду и растворители, способные вызвать коррозию поверхностей.</p> <p>НЕ пользоваться жесткими, абразивными материалами, которые царапают поверхности.</p> <p>НЕ применять пароструйное оборудование.</p> <p>НЕ использовать ветошь с шероховатой поверхностью.</p> <p>Ограничить применение моющей жидкости, поскольку ее излишнее применение вызывает протечки и разбухание дерева.</p>

21.7 Очистка нержавеющей стали

В некоторых ситуациях стальные поверхности могут окисляться:

металлические предметы, оставленные на влажных поверхностях, накипь, остатки моющих средств на основе хлора или аммиака, известковые отложения или остатки пищевых продуктов, соль соляных растворов, сухие остатки испарившихся жидкостей.

Что делать

Свежие пятна и ржавчина:

Очистить при помощи шампуня или нейтральных моющих средств губкой или тканью.

Затем удалить все остатки моющего средства, тщательно ополоснуть водой и насухо вытереть поверхность.

Застарелые пятна и ржавчина:

Использовать химические средства для очистки поверхностей из нержавеющей стали, содержащие 25 % раствор азотной кислоты, или аналогичные вещества.

Стойкие пятна и ржавчина:

Щеткой очистить нержавеющую сталь, промыть чистящим средством и тщательно высушить.



В результате данной операции на поверхности могут появиться царапины из-за применения абразивного метода очистки. **НЕ** использовать соляную кислоту на поверхностях из нержавеющей стали.



ОСТОРОЖНО! Скользкий пол. Падения.

Убрать с пола все губки, тряпки, остатки воды или чистящего средства.



Осторожно удалить любые остатки чистящего или дезинфицирующего средства.



Тщательно выполнить дезинфекцию, ополаскивание и сушку во избежание распространения вредных бактерий.

21. 8 Осмотр частей

После завершения действий по обеззараживанию, ополаскиванию и сушке выполнить следующее:

Шаг	Действие
1	Убедиться, что все части хорошо очищены и высушены.
2	Убедиться в отсутствии поврежденных или сильно изношенных частей.
3	заменить изношенные части на новые, предоставленные только производителем;
4	Установить на место полностью высушенные элементы.
5	восстановить электропитание.

После достижения внутренней рабочей температуры можно снова загрузить продукты в витрину.

22. Залить хладагент



ОПАСНО! Газ-хладагент. Взрыв. Удушье, нарушение сердечного ритма, ожоги от холода, анестезирующий эффект.

ПЕРЕД ВЫПОЛНЕНИЕМ ЛЮБЫХ РАБОТ ПОЛНОСТЬЮ ОПОРОЖНИТЬ СИСТЕМУ!



ПРЕДУПРЕЖДЕНИЕ! ВОЗГОРАНИЕ. Ожоги. Удушье.

НЕ пользоваться источниками открытого пламени и электрическими приборами поблизости от газовых источников.



Только квалифицированные техники могут осуществлять заливку хладагента и проводить работы на контуре согласно Европейскому регламенту ЕС 517/2014.

Проверить отличную герметичность контура хладагента.

Использовать только омологированные оригинальные запасные части.



О заправке хладагента см. в руководстве системы.

23. Утилизация витрины



Данная витрина на 75 % состоит из материалов, которые можно использовать повторно.

Подготовка

- Слить хладагент
- Слить смазочное масло

Обязательства

- Утилизировать витрину необходимо в соответствии с действующим в каждой отдельной стране законодательством по обращению с отходами и при соблюдении норм охраны окружающей среды.
- Данный продукт по действующему законодательству относится к опасным отходам, а значит он не входит в категорию домашних отходов и не может быть вывезен на свалку, а подлежит обязательному разделному сбору отходов.
- Неповрежденные компоненты холодильного контура следует сдать в специализированные центры по сбору хладагента.



Такие действия, как транспортировка и обработка отходов, должны выполняться только специализированным и уполномоченным персоналом.

Ответственность

Пользователь должен передать витрину в указанный местными властями или производителем центр по сбору отходов и вторичной переработке материалов.

Витрина состоит из	Материал	Компоненты
	Железная труба	нижняя рама
Медь, алюминий	холодильный контур, электрическая система и рама дверей	
Оцинкованный лист	основание двигателя, нижние панели, окрашенные панели, конструкция основания, полки, поддоны	
Пенополиуретан (CO ₂)	тепловая изоляция	
Закаленное стекло	двери	
Дерево	боковые рамы, запененный модуль	
ПВХ	отбойник	
Полистирол	термоформированные боковые стойки	
Поликарбонат	плафон ламп	

24. Гарантия

Покупатель может воспользоваться предоставленной производителем гарантией только в том случае, если тщательно придерживается инструкций из настоящего руководства, в частности:

- не превышать эксплуатационных ограничений для витрины;
- всегда выполнять постоянное и тщательное техобслуживание;
- допускать к эксплуатации оборудования подготовленных операторов и техников с проверенным опытом и навыками (см. гл. 4–5–6).

Условия

Италия: за исключением особо оговоренных условий, новое оборудование имеет гарантийный срок в размере одного года с даты поставки. Гарантия не распространяется на электрические и связанные с ними части. В течение данного периода будет выполнена бесплатная замена или ремонт компонентов, которые признаны дефектными согласно неоспоримой оценке техников производителя. Любые другие подробности о гарантийных условиях см. в условиях продажи.

Зарубежные страны: гарантийные условия для зарубежных стран указаны в соглашениях с соответствующими дилерами или региональными менеджерами.



Несоблюдение предписаний из настоящего руководства прекращает действие гарантии.



25. Запасные части



Использовать только оригинальные запасные части.

- Выполнять замену компонентов до их полного изнашивания во избежание ущерба людям и имуществу.
- Выполнять плановые проверки по техобслуживанию, предусмотренные по контракту.

26. Устранение неисправностей (Toubleshooting)

Неисправность	Возможные причины	Вероятные решения
Витрина останавливается или не запускается	<ul style="list-style-type: none"> Отсутствие электроэнергии Отключен главный выключатель Вилка не вставлена в розетку Срабатывание защиты (предохранители, магнитотермические/дифференциальные выключатели) 	<ul style="list-style-type: none"> Найти причину отсутствия электроэнергии Включить выключатель Вставить вилку Проверить степень очистки конденсатора
	<ul style="list-style-type: none"> Неисправность электронного контроллера <p> После восстановления электропитания убедиться, что все электрические приборы в магазине способны снова включиться без срабатывания предохранителей от чрезмерного напряжения. В противном случае необходимо внести изменения в систему, чтобы дифференцировать включение различных приборов.</p> <p> Если электрическое питание не восстановлено в ближайшее время, сложить товар в холодильную камеру, чтобы не нарушить температуру хранения.</p>	<ul style="list-style-type: none"> Заменить контроллер
Витрина недостаточно охлаждает	<ul style="list-style-type: none"> Витрина находится на этапе оттайки Воздухозаборники закупорены Товар распределен неравномерно Витрина находится вблизи от воздушных потоков или источников тепла 	<ul style="list-style-type: none"> Дождаться завершения оттайки (около 30 мин) Освободить воздухозаборники Разместить товар равномерно и упорядоченно (Рис.13) Проверить расположение витрины в магазине, гл. 12
	<ul style="list-style-type: none"> Витрина не выровнена Обледенение испарителя 	<ul style="list-style-type: none"> Выровнять витрину, см. гл.12 Выполнить разморозку
Витрина издает слишком много шума	<ul style="list-style-type: none"> Не затянуты винты и болты Витрина не выровнена 	<ul style="list-style-type: none"> Затянуть винтовые и болтовые крепления Выровнять витрину, см. гл.12
Конденсат	<ul style="list-style-type: none"> Неправильные условия помещения Недостаточная циркуляция воздуха Нагревательные элементы стекол не работают 	<ul style="list-style-type: none"> Проверить расположение витрины в магазине, гл.12 проверить работу вентиляторов и электрических соединений проверить электрические соединения Проверить исправность нагревательных элементов
	<ul style="list-style-type: none"> Стеклянные двери не закрыты 	<ul style="list-style-type: none"> Хорошо закрыть стеклянные двери
Температура витрины излишняя или недостаточная	<ul style="list-style-type: none"> Неправильные условия помещения Температура воздуха на выходе не отвечает предусмотренным требованиям 	<ul style="list-style-type: none"> Проверить расположение витрины в магазине, гл.12 проверить работу вентилятора испарителя
	<ul style="list-style-type: none"> Витрина размораживает Конденсатор или испаритель замерзают Конденсатор или испаритель засорены или загрязнены Товар распределен неравномерно 	<ul style="list-style-type: none"> проверить электрические соединения и напряжение на входе Вентиляторы установлены наоборот, проверить и восстановить направление потока воздуха Убедиться, что пленум вентилятора достаточен и не имеет препятствий Убедиться, что давление всасывания отвечает заводским настройкам Проверить настройки оттайки Убедиться, что не закупорена секция всасывания Выполнить очистку Разместить товар равномерно и упорядоченно (Рис.13)

Утечка воды, плохой запах	<ul style="list-style-type: none"> • Сливы витрины засорены или повреждены • Лоток сбора воды не загерметизирован • Перелив из лотка сбора воды • Между витринами в ряд отсутствуют или не загерметизированы соединения 	<ul style="list-style-type: none"> • Прочистить слив • Отремонтировать или заменить сливы • Загерметизировать • Проверить электрическое подключение к нагревательному элементу испарения • Проверить работу нагревательного элемента испарения • Установить и закрыть соединения
Наличие изморози или наледи	<ul style="list-style-type: none"> • в витрине • Вентиляторы не работают в испарителе • Поломка нагревательных элементов • Отсоединение датчика Sdef • Воздушные потоки, которые изменяют циркуляцию охлажденного воздуха 	<ul style="list-style-type: none"> • проверить электрические соединения • Проверить вентиляцию в магазине



При наличии не указанных выше случаев или при невозможности устранить проблему при помощи приведенных инструкций обращаться в ближайший сервисный центр

27. Инструкции по монтажу/демонтажу



ОПАСНО! Части под напряжением. Электрическое поражение. ПЕРЕД ВЫПОЛНЕНИЕМ ЛЮБЫХ ОПЕРАЦИЙ ОТКЛЮЧИТЬ ЭЛЕКТРИЧЕСКОЕ ПИТАНИЕ!



Следовать указаниям из глав 1–2–3–4–5



Защищать руки рабочими перчатками.

27.1 Флуоресцентная лампа

Порядок действий

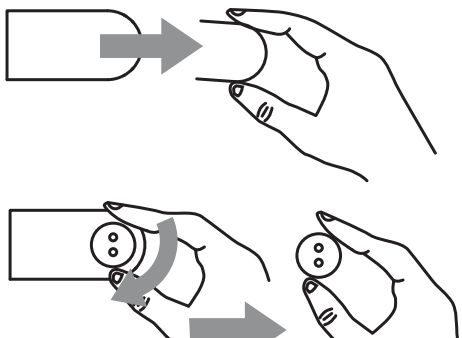
<ol style="list-style-type: none"> 1. Снять панель из поликарбоната. 2. Повернуть лампу примерно на 90° (до щелчка) и извлечь ее из лампового патрона 3. Установить на место панель из поликарбоната 	
---	--

27.2 Лампа навеса

Порядок действий

1. С помощью отвертки нажать на пружину опоры лампы, как показано.
2. Извлечь лампу.
3. Заменить лампу на аналогичную.

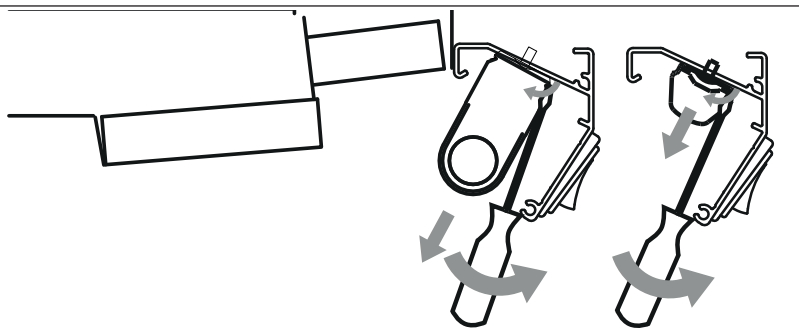

27.3 Лампа полки

Порядок действий

1. С помощью отвертки нажать на опору лампы как показано
2. Извлечь лампу.

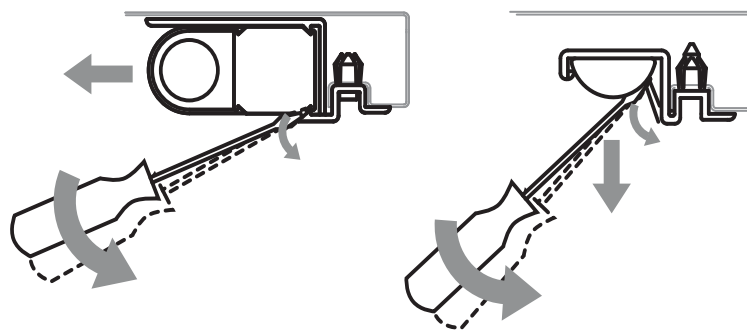

27.4 Ламповый блок навеса

Порядок действий

Флуоресцентная и светодиодная лампа

1. С помощью отвертки нажать на опору лампы как показано
2. Извлечь лампочку в сборе
3. Заменить лампочку в сборе

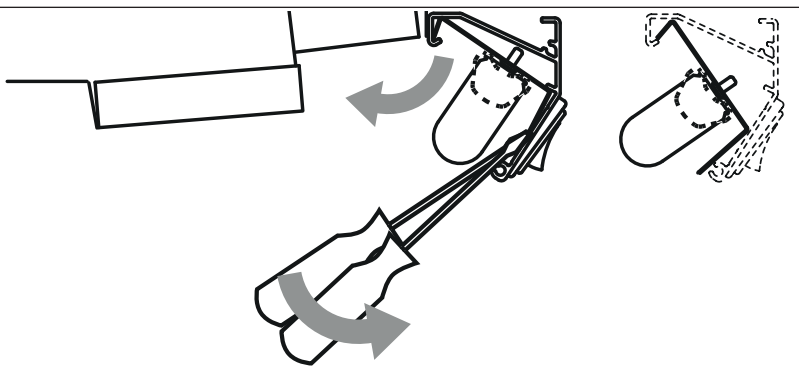

27.5 Ламповый блок для полки

Состав

А - Флуоресцентная лампа

1	лампа
2	опора лампы

В - Светодиодная лампа

1	LED
2	опора светодиода

A

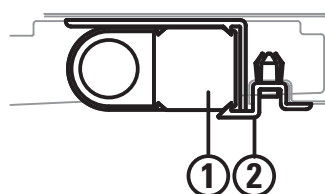

B

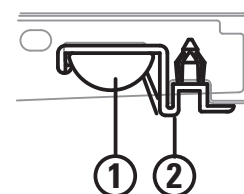

Порядок действий**Флуоресцентная лампа**

1. Закрепить лампу на опоре
2. Завести стержни в отверстия держателя ценика полки
3. Надеть штифты на стержни опоры лампы и закрепить опору на полке как показано

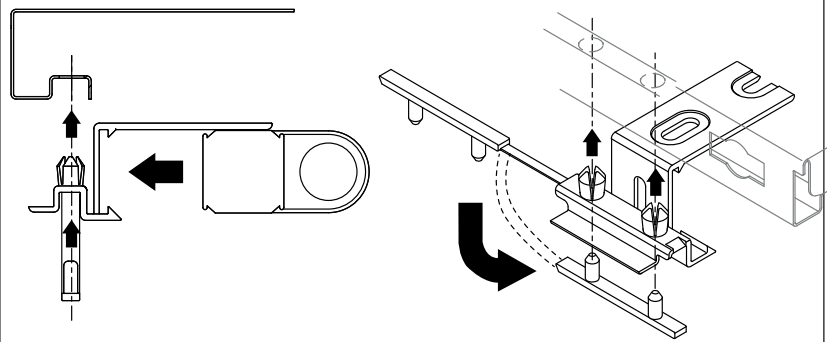
**Светодиодная лампа**

1. Закрепить лампу на опоре
2. Завести стержни в отверстия держателя ценика полки
3. Надеть штифты на стержни опоры лампы и закрепить опору на полке как показано

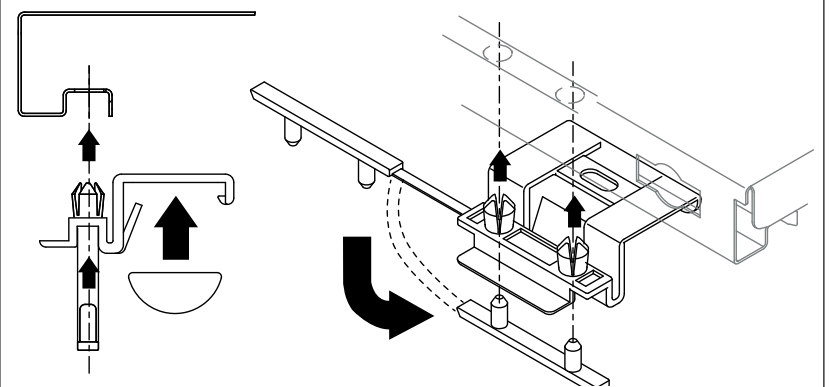
**27. 6 Доступ к трансформатору светодиодных ламп**

1. С помощью отвертки снять светодиодную лампу



НЕ прикладывать усилие



- Чтобы заменить трансформатор:
1. Снять крепежные винты трансформатора
 2. Заменить трансформатор

**27. 7 Снять вытяжную решетку**

1. Взяться за решетку двумя руками
2. Потянуть вверх

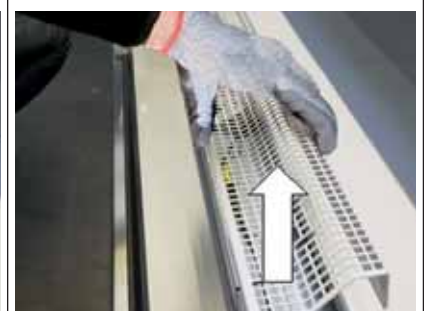

27. 8 Доступ к сливу воды

Порядок действий

<p>1. Снять полку лотка</p>		
<p>2. Снять крепежные винты несущего листа вентиляторов 3. Снять несущий лист вентиляторов</p>		
<p>4. Снять фильтр слива воды 5. Открыть доступ к сливу</p>		

27. 9 Доступ к вентилятору

Порядок действий

<p>1. Снять полку лотка</p>		
<p>2. Снять крепежный винт решетки вентилятора 3. Открыть решетку</p>		

Чтобы заменить вентилятор:

1. Снять крепежные винты вентилятора
2. Заменить вентилятор



27. 10 Доступ к термостатическому клапану

Порядок действий

1. Снять полку лотка



2. Снять крепежные винты несущего листа вентиляторов
3. Сместить лист вентиляторов



Положение термостатического клапана



После действий по обслуживанию/очистке установить на место части в обратном порядке.
После завершения монтажа восстановить электропитание.

Декларация о соответствии ЕАС

Нижеподписавшаяся фирма Arneg Spa, расположенная по адресу Via Venezia, 58 -35010 Campo San Martino (PD), заявляет, что оборудование, описание которого приводится в настоящих инструкциях, соответствует требованиям Технического регламента Таможенного союза «Электромагнитная совместимость технических средств» (ТР ТС 020/2011), Технического регламента Таможенного союза «О безопасности низковольтного оборудования» (ТР ТС 004/2011), Технического регламента Таможенного союза «О безопасности машин и оборудования» (ТР ТС 010/2011).

The Eurasian Conformity Mark (Eurasian Conformity Mark), which is a stylized representation of the Cyrillic letters "ЕАС" in a bold, black, sans-serif font. The letters are thick and blocky, with a consistent stroke width.

IT

Ci riserviamo il diritto di apportare in qualunque momento, le modifiche alle specifiche e ai dati contenuti in questa pubblicazione senza obbligo di avviso preventivo.

La presente pubblicazione non può essere riprodotta e/o comunicata a terzi senza preventiva autorizzazione ed è stata approntata per essere utilizzata esclusivamente dai nostri clienti.

EN

We reserve the right to change our technical specifications without notice.

This brochure may not be reproduced, nor its contents disclosed to third parties without arneg's consent and it is meant only for use by our customers.

DE

Änderungen der in dieser Broschüre enthaltenen Angaben und Informationen vorbehalten.

Diese Broschüre darf ohne unsere ausdrückliche Genehmigung weder vervielfältigt noch an Dritte weitergegeben werden und sie ist ausschließlich für unsere Kunden bestimmt.

FR

Nous nous réservons le droit d'apporter à tout moment des modification aux spécifiques et aux caractéristiques contenues dans cette publication, sans aucune obligation de préavis de notre part. Cette publication ne peut être reproduite et/ou communiquée à des tiers sans autorisation préalable. Elle a été réalisée pour être utilisée exclusivement par nos clients.

ES

Nos reservamos el derecho de aportar en cualquier momento las modificaciones a las especificaciones y a los datos contenidos en esta publicación sin ninguna obligación de aviso anticipado. La presente publicación no puede ser reproducida y/o comunicada a terceros sin la previa autorización y ha sido aprontada para ser utilizada exclusivamente por nuestros clientes.

RU

Мы оставляем за собой право вносить в любой момент и без предупреждения изменения в спецификации и данные приведенные в настоящем пособии.

Запрещается воспроизводить и/или передавать третьим лицам без нашего согласия настоящую публикацию которая подготовлена исключительно для наших клиентов

DICHIARAZIONE DI CONFORMITA' UE

(CONFORMITY DECLARATION EU - ÜBEREINSTIMMUNGSERKLÄRUNG EU
DÉCLARATION DE CONFORMITÉ UE - DECLARACIÓN DE CONFORMIDAD UE)

ARNEG S.p.A.
Via Venezia, 58
35010 Campo San Martino (PD) - ITALY

DICHIARA CHE
DECLARES THAT / ERKLÄRT DAß / DÉCLARE QUE / DECLARA QUE:

IL PRODOTTO
THE PRODUCT / DAS PRODUKT / LE PRODUIT / EL PRODUCTO:

MODELLO
MODEL / MODEL / MODÈLE / MODELO :

NUMERO DI CODICE
CODE NUMBER / CODE / NUMERO DE CODE / CÓDIGO :

NUMERO DI MATRICOLA:
SERIAL NUMBER/SERIENNUMMER/NUMERO DE SÉRIE/NÚMERO DE SERIE

RISPONDE A TUTTI I REQUISITI ESSENZIALI DI SICUREZZA, SALUTE E PROTEZIONE PRESCRITTI DALLE SEGUENTI DIRETTIVE EUROPEE:
MEETS WITH ALL THE ESSENTIAL REQUIREMENTS OF SAFETY, HEALTH AND PROTECTION PRESCRIBED BY THE FOLLOWING EUROPEAN DIRECTIVES:
ERFÜLLT ALLE WESENTLICHEN ANFORDERUNGEN DER FOLGENDEN EUROPÄISCHEN RICHTILINIEN IN BEZUG AUF SICHERHEIT, GESUNDHEIT UND SCHUTZVORKEHRUNGEN :
RÉPOND À TOUTES LES EXIGENCES ESSENTIELLES DE SÉCURITÉ, SANTÉ ET PROTECTION EST DES DIRECTIVES EUROPÉENNE SUIVANTES:
ES CONFORME A TODAS LAS ESENCIALES DE SEGURIDAD, SALUD Y PROTECCIÓN REQUERIDAS POR LAS DIRECTIVAS EUROPEAS:

2006/42/CE
(Macchine/Machinery/Machinen/Machines/Máquinas)

2009/125/CE e suo Regolamento di Attuazione UE 2019/2024 che stabilisce specifiche per la progettazione ecocompatibile degli apparecchi di refrigerazione con funzione di vendita diretta/and its Regulation EU 2019/2024 laying down ecodesign requirements for refrigerating appliances with a direct sales function/und sein Verordnung (EU) 2019/2024 zur Festlegung von Ökodesign-Anforderungen an Kühlgeräte mit Direktverkaufsfunktion/et sa Règlement (UE) 2019/2024 établissant des exigences d'écoconception pour les appareils de réfrigération disposant d'une fonction de vente directe/ y su Reglamento (UE) 2019/2024 por el que se establecen requisitos de diseño ecológico para los aparatos de refrigeración con función de venta directa

2014/30/UE
(Compatibilità Elettromagnetica/ Electromagnetic Compatibility / Elektromagnetische Verträglichkeit / Compatibilité électromagnétique /Compatibilidad electromagnética)

2015/863/UE(Restrizione dell'uso di determinate sostanze pericolose nelle apparecchiature elettriche ed elettroniche/restriction of the use of certain hazardous substances in electrical and electronic equipment/des Rates zur Beschränkung der Verwendung bestimmter gefährlicher Stoffe in Elektro- und Elektronikgeräten/relative à la limitation de l'utilisation de certaines substances dangereuses dans les équipements électriques et électroniques/sobre restricciones a la utilización de determinadas sustancias peligrosas en aparatos eléctricos y electrónicos)

RIMANE ESCLUSO DAL CAMPO DI APPLICAZIONE DELLA DIRETTIVA 2014/68/UE CE IN QUANTO RICADE NELL'ARTICOLO 4 PAR. 3. O ARTICOLO 1 PAR.2 LETT..f).

THIS PRODUCT IS NOT INCLUDED IN THE SCOPE OF APPLICATION OF DIRECTIVE PED 2014/68/EU AS IT FALLS WITHIN THE SCOPE OF ARTICLE 4, PAR. 3.OR ARTICL 1 PAR.2 LETT..f).;

FÄLLT NICHT IN DEN ANWENDUNGSBEREICH DER DRUCKGERÄTERICHTLINIE 2014/68/EG (DGRL), DA DER ARTIKEL 4 ABS. 3 ODER ARTIKEL 1 PAR.2 LETT..f).ZUR: ANWENDUNG KOMMT
IL EST EXCLU DU CHAMP D'APPLICATION DE LA DIRECTIVE PED 2014/68/UE EN APPLICATION DE L'ARTICLE 4, PARAGRAPHE 3.OU DE L'ARTICLE 1 PAR.2 LETT..f).;
QUEDANDO EXCLUIDO DEL CAMPO DE APLICACIÓN DE LA DIRECTIVA PED 2014/68/UE EN CUANTO SE ENCUENTRA APLICADA EN EL ARTÍCULO 4 PAR. 3. O EL ARTÍCULO 1 PAR.2 LETT..f).
IL FASCICOLO TECNICO E' DISPONIBILE PRESSO:
THE TECHNICAL FILE IS AVAILABLE AT:
DIE TECHNISCHEN UNTERLAGEN KÖNNEN ANGEFORDERT WERDEN BEI:
LE DOSSIER TECHNIQUE EST DISPONIBLE À :
EL EXPEDIENTE TÉCNICO SE ENCUENTRA DISPONIBLE EN:

ARNEG S.p.A.
Via Venezia, 58
35010 Campo San Martino (PD) - ITALY

PERSONA DI RIFERIMENTO

REFERENCE PERSON/ANSPRECHPARTNER/PERSONNE DE RÉFÉRENCE/PERSONA DE REFERENCIA::

LUIGI FINCO

LE NORME EUROPEE CHE SONO APPLICATE PER SODDISFARE AI REQUISITI ESSENZIALI RICHIESTI DALLE DIRETTIVE DI CUI SOPRA, SONO LE SEGUENTI:

THE FOLLOWING EUROPEAN STANDARD ARE ADOPTED FOR SATISFYING THE ESTABLISHED ESSENTIAL REQUIREMENTS OF THE ABOVE MENTIONED DIRECTIVES:

FOLGENDE EUROPÄISCHE NORMEN FINDEN ZUR ERFÜLLUNG DER WESENTLICHEN ANFORDERUNGEN DER OBEN GENANNTEN RICHTLINIEN ANWENDUNG :

LES NORMES EUROPEENNES QUI SONT APPLIQUEES POUR REpondre AUX EXIGENCES ESSENTIELLES DE LA DIRECTIVE MENTIONNEE, SONT LES SUIVANTS :

NORMAS EUROPEAS, QUE SE APLICAN PARA CUMPLIR LOS REQUISITOS ESENCIALES DE LA CITADA DIRECTIVA, SON LOS SIGUIENTES

- ISO/TR 14121-2: 2012
- EN ISO 12100: 2010
- EN 61000-3-2: 2019
- EN 61000-3-3: 2020
- EN 61000-3-11: 2020
- EN 55014-1: 2019
- EN 55014-2: 2016
- EN 50581: 2012
- EN 60079-10-1: 2016
- EN 60335-1: 2013
- IEC 60335-2-89/A2: 2019-06
- EN 378-2: 2016
- EN 378-1: 2021
- EN 378-4: 2021
- EN ISO 23953-2: 2016

Campo San Martino, **data di produzione**

ARNEG S.P.A.
Presidente/President/ Präsident/ Président/Presidente
Luigi Finco



ITALIA

ARNEG S.p.A.
35010 Campo san Martino (PD) Italy - Tel. +39 049 9699333 - www.arneg.it