

manuflow

MANUEL D'UTILISATION DU CLIMATISEUR SPLIT SYSTEME

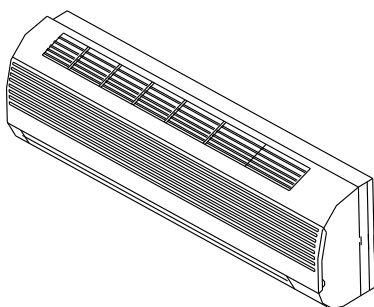

Merci d'avoir choisi notre climatiseur de haute qualité. Pour assurer son bon fonctionnement et son utilisation de longue durée, vous êtes prié de lire avec attention ce Manuel avant l'utilisation du climatiseur et de le garder après la lecture dans un endroit de sécurité. Ce climatiseur pourrait être employé dans l'usage domestique.

Avertissement

LES INSTRUCTIONS CONTENUES DANS LE PRESENT DOCUMENT SONT OFFERTES A TITRE D'INFORMATION GENERALES ET NE SURPASSENT PAS LA REGLEMENTATION NATIONALE OU REGIONALE.

LE FILAGE DOIT ETRE CONFORME AU CODE EN VIGUEUR DANS VOTRE REGION (CALIBRE DU FIL, METHODE DE FILAGE, ETC.)
L'INSTALLATION ET L'ENTRETIEN DOIVENT ETRE EFFECTUEES PAR UN INSTALLATEUR OU UNE ENTREPRISE QUALIFIES

TABLE DES MATIÈRES

MESURES DE SÉCURITÉ	1
LISTE DES COMPOSANTES	3
AFFICHAGE UNITÉ MURALE	4
FONCTION URGENCE & FONCTION AUTO-REDÉMARRAGE	5
TÉLÉCOMMANDE	6
MODES D'OPÉRATION	9
PROTECTION	14
MANUEL D'INSTALLATION	15
ENTRETIEN	24
GUIDE DE DÉPANNAGE.....	25

Conformément aux politiques de la compagnie d'amélioration constante du produit, les caractéristiques esthétiques et dimensionnelles, les données techniques et les accessoires de cet appareil peuvent être modifiés sans préavis.

RÈGLES DE SÉCURITÉ ET RECOMMANDATIONS POUR L'INSTALLATEUR

- ⚠ Lire ce guide avant d'installer et utiliser l'appareil.
- ⚠ Durant l'installation des unités intérieure et extérieure l'espace de travail devrait être interdit aux enfants.
- ⚠ Des accidents imprévus pourraient survenir. Assurez-vous que la base de l'unité extérieure est fixée solidement.
- ⚠ Assurez-vous que l'air ne puisse pénétrer dans le système réfrigéré et vérifiez qu'il n'y ait pas de fuite de réfrigérant en déplaçant l'appareil.
- ⚠ Effectuer un test d'opération suite à l'installation du climatiseur et enregistrer les données d'opération.
- ⚠ Les fusibles installés dans le contrôle intégré sont de 3.15A/ 250V pour le 220V et de 3.15A / 125V pour le 110V.
- ⚠ L'utilisateur doit protéger l'unité murale avec un fusible de capacité suffisante pour le courant de puissance maximale ou avec un autre appareil de protection en cas de surtension.
- ⚠ S'assurer que la tension principale correspond à celle indiquée sur la plaque d'identification. Garder l'interrupteur ou la prise de courant propre. Insérer la prise de courant correctement dans la prise, en évitant par le fait même un risque de décharge électrique ou d'incendie dû à un contact insuffisant.
- ⚠ Vérifier que les prises mâle et femelle sont compatibles, sinon voir à les changer.

- ⚠ Ne pas installer l'appareil à une distance de moins de 50 cm de substances inflammables (alcool, etc.) ou de contenants sous pression (canettes d'aérosol).
- ⚠ Si l'appareil est utilisé dans des endroits sans possibilité de ventilation, des précautions doivent être prises afin d'empêcher des fuites de réfrigérant de demeurer dans cet environnement, causant un risque d'incendie.
- ⚠ Les matériaux d'emballage sont recyclables et devraient être débarrassés dans les contenants appropriés. Le climatiseur devra aussi être débarrassé dans un centre de recyclage lorsqu'il sera condamné.
- ⚠ Se servir du climatiseur selon l'usage spécifié dans ce livret. Ces instructions ne sont pas conçues pour couvrir toutes les conditions et situations possibles. Comme avec tout appareil électroménager, le bon sens et la prudence sont donc recommandés quant à l'installation, l'utilisation et l'entretien.
- ⚠ L'appareil doit être installé selon les normes régionales applicables.
- ⚠ Avant d'accéder aux bornes de connexion, tous les circuits d'alimentation doivent être débranchés à la source d'alimentation.

RÈGLES DE SÉCURITÉ ET RECOMMANDATIONS POUR L'UTILISATEUR

- ⚠ Ne pas entreprendre l'installation vous-même; toujours faire appel à du personnel technique qualifié.
- ⚠ Le nettoyage et l'entretien doivent être effectués par du personnel technique qualifié. En tout cas, toujours couper l'alimentation en courant avant d'entreprendre tout nettoyage ou entretien.
- ⚠ S'assurer que la tension corresponde à celle indiquée sur la plaque d'identification. Garder l'interrupteur ou la prise de courant propre. Insérer la prise de courant correctement dans la prise, en évitant par le fait même un risque de décharge électrique ou d'incendie dû à un contact insuffisant.
- ⚠ Ne pas retirer la prise pour couper le courant lorsque l'appareil est en fonction, cela pourrait causer une étincelle et causer un risque d'incendie, etc.

- ⚠ Ne jamais demeurer directement dans le courant d'air frais durant une période prolongée. Une exposition directe et prolongée pourrait nuire à votre santé. Un soin particulier devrait être apporté dans les pièces où il y a des enfants, des personnes âgées ou malades.
- ⚠ Si l'appareil dégage de la fumée ou s'il y a une senteur de chauffé, coupez le courant immédiatement et appelez un centre de service.
- ⚠ L'utilisation prolongée de l'appareil dans de telles circonstances pourrait causer un incendie ou une électrocution.
- ⚠ Faites effectuer la réparation par un centre de service autorisé du fabricant. Une réparation inefficace pourrait causer un risque de décharge électrique, etc.

RÈGLES DE SÉCURITÉ ET RECOMMANDATIONS POUR L'UTILISATEUR

- ⚠ Cet appareil a été conçu pour climatiser un environnement résidentiel et ne doit pas être utilisé à d'autres fins, telles que le séchage de vêtements, réfrigération des aliments, etc.
- ⚠ Les matériaux d'emballage sont recyclables et devraient être débarrassés dans les contenants appropriés. Le climatiseur devra aussi être débarrassé dans un centre de recyclage lorsqu'il sera condamné.
- ⚠ Toujours utiliser le climatiseur avec le filtre à air en place. L'utilisation sans le filtre à air pourrait causer une accumulation excessive de poussière et autres résidus sur les composants internes résultant en pannes subséquentes.
- ⚠ L'utilisateur doit s'assurer que l'appareil soit installé par un technicien qualifié qui doit, en retour, s'assurer de la mise à terre de l'appareil en accord avec la législation courante et doit installer un coupe-circuit ou disjoncteur.

- ⚠ Débrancher l'interrupteur automatique si vous prévoyez ne pas utiliser l'appareil durant une période prolongée. La direction de l'air doit être ajustée convenablement.
- ⚠ Les ailettes doivent être dirigées vers le bas en mode chauffage et vers le haut en mode climatisation.
- ⚠ Se servir du climatiseur selon l'usage spécifié dans ce livret. Ces instructions ne sont pas conçues pour couvrir toutes les conditions et situations possibles. Comme avec tout appareil électroménager, le bon sens et la prudence sont donc recommandés quant à l'installation, l'utilisation et l'entretien.
- ⚠ S'assurer que l'appareil est débranché s'il doit être hors d'usage pendant une période prolongée et avant de procéder à un nettoyage ou un entretien.
- ⚠ La sélection de la température la plus appropriée peut empêcher de causer des dommages à l'appareil.

RÈGLES DE SÉCURITÉ ET INTERDICTIONS

- ⊘ Ne pas plier, tirer ou écraser le cordon d'alimentation car cela pourrait l'endommager. Les décharges électriques et les incendies sont habituellement causés par un cordon endommagé. Seul un technicien qualifié devrait se charger de remplacer un cordon d'alimentation endommagé.
- ⊘ Ne pas utiliser de rallonge ou de prise multiple.
- ⊘ Ne pas toucher à l'appareil lorsque pieds nus ou si des parties de votre corps sont mouillées ou humides.
- ⊘ Ne pas obstruer l'entrée ou la sortie d'air de l'unité murale ou de l'unité extérieure. L'obstruction de ces ouvertures pourrait causer une diminution de l'efficacité du climatiseur avec une possibilité de pannes subséquentes.
- ⊘ En aucun cas altérer les caractéristiques de l'appareil.
- ⊘ Ne pas installer l'appareil dans un environnement pouvant contenir de l'essence, de l'huile ou du soufre ou près d'une source de chaleur.

- ⊘ Ne pas grimper, placer des objets lourds ou chauds sur le dessus de l'appareil.
- ⊘ Ne pas laisser portes ou fenêtres ouvertes durant une période prolongée lorsque le climatiseur est en marche.
- ⊘ Ne pas diriger l'air directement sur des plantes ou des animaux.
- ⊘ Une exposition directe prolongée à l'air froid du climatiseur pourrait avoir un effet négatif sur des plantes ou des animaux.
- ⊘ Ne pas mettre le climatiseur en contact avec de l'eau. L'isolant électrique pourrait être endommagé et causer un risque d'électrocution.
- ⊘ Ne pas grimper ou placer des objets sur l'unité extérieure.
- ⊘ Ne jamais insérer un bâton ou objet similaire dans l'unité extérieure. Vous pourriez subir des blessures sérieuses.

NOMS DES COMPOSANTES

UNITÉ MURALE

No.	Description
1	Panneau avant
2	Filtre à air
3	Filtre optionnel (si installé)
4	Affichage DEL
5	Capteur de signal
6	Couvercle bloc d'alimentation
7	Générateur ionisant (si installé)
8	Défecteurs
9	Bouton d'urgence
10	Etiquette signalétique unité murale
11	Ailettes de direction d'air
12	Télécommande

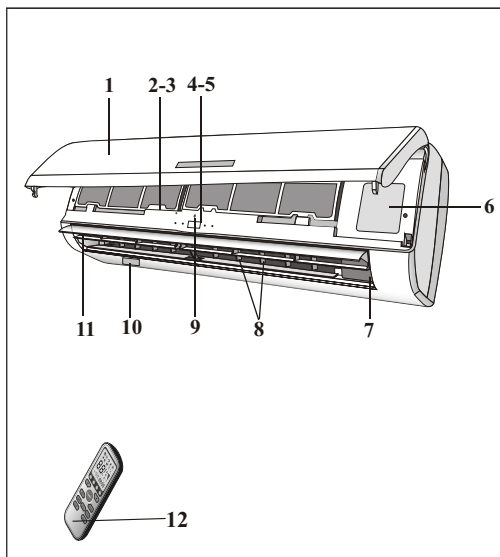

UNITÉ EXTÉRIEURE

No.	Description
13	Grille de sortie d'air
14	Etiquette signalétique unité extérieure
15	Couvercle
16	Valve à gaz
17	Robinet liquide

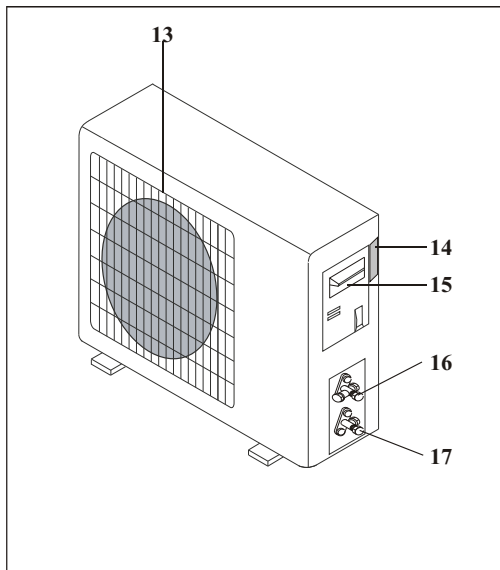

CLIMATISEUR MURAL

- Le climatiseur est composé de deux unités (ou plus) connectées entre elles par du tuyau de cuivre (correctement isolé) et un câble de connexion électrique.
- L'unité murale est fixée au mur de la pièce à être climatisée.
- L'unité extérieure est fixée au sol ou au mur à l'aide d'un support approprié.
- La fiche technique du climatiseur est imprimée sur les étiquettes placées sur les deux unités.
- La télécommande a été conçue pour une utilisation facile et rapide.

Note : Les illustrations ci-dessus ne sont pas nécessairement représentatives de votre appareil. Pour fin d'identification seulement.

AFFICHAGE UNITÉ MURALE

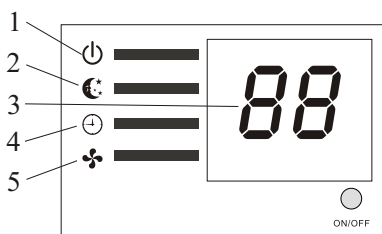
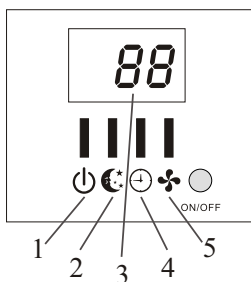
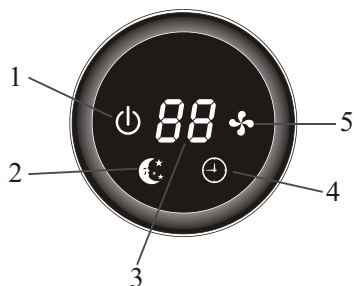
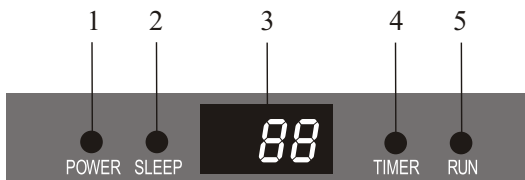

No.	DEL		Fonction
1	POWER	⏻	Indique que l'unité est mise en marche
2	SLEEP	☾	Mode SOMMEIL
3	Temperature display (if present)	88	Indique la température réglée en °C ou ° F
4	TIMER	⌚	Mode MINUTERIE
5	RUN	⚙️	Unité en marche

⚠️ La forme et la position des interrupteurs et des indicateurs peuvent varier selon le modèle, mais leurs fonctions sont les mêmes.

FONCTION URGENCE & FONCTION AUTO-REDÉMARRAGE

FONCTION AUTO-REDÉMARRAGE

L'appareil est pré-réglé en fonction auto-redémarrage en usine. Avec cette fonction le climatiseur peut enregistrer des réglages sélectionnés suite à une perte ou une baisse de courant.

Pour désactiver la fonction AUTO-REDÉMARRAGE procéder comme suit :

1. Arrêter le climatiseur et le débrancher.
2. Tout en appuyant sur le bouton Urgence, brancher l'appareil.
3. Appuyer sur le bouton Urgence pendant 10 secondes jusqu'à ce que vous entendiez 4 bips courts. La fonction AUTO-REDÉMARRAGE est désactivée.

☛ Pour réactiver la fonction AUTO-REDÉMARRAGE suivre la même procédure jusqu'à ce que vous entendiez 3 bips courts.

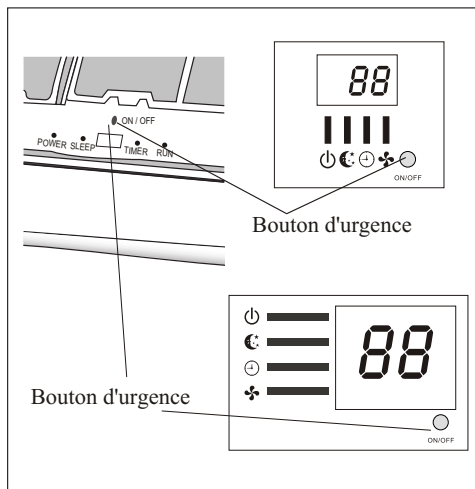

FONCTION URGENCE

Si le télécommande est égarée, procéder comme suit :

Soulever le panneau avant pour rejoindre le bouton d'urgence du climatiseur.

1. Si vous appuyez sur le bouton 1 fois, le climatiseur fonctionnera en mode climatisation par défaut;
2. Si vous appuyez sur le bouton 2 fois, l'appareil fonctionnera en mode chauffage par défaut.
3. Pour arrêter l'appareil, vous n'avez qu'à appuyer et tenir le bouton enfoncé (long bip). Après 30 secondes de fonctionnement en mode par défaut, le climatiseur commencera à fonctionner en mode FEEL. Ce mode est expliqué à la page 13.

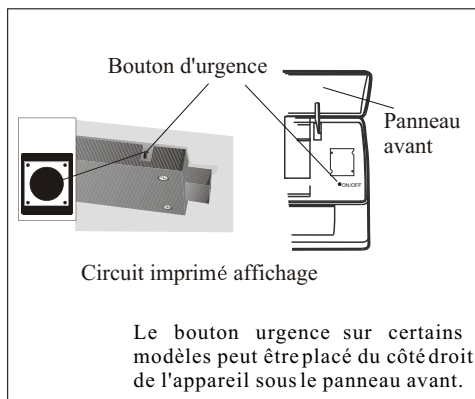

⚠ La forme et la position du bouton d'urgence peuvent varier selon le modèle, mais sa fonction demeure la même.

TÉLÉCOMMANDE

No.	Bouton	Fonction
1	▲ (TEMP UP)	Augmente la température ou le temps de 1 unité
2	▼ (TEMP DN)	Abaisse la température ou le temps de 1 unité
3	ON/OFF	Pour démarrer ou arrêter le climatiseur
4	FAN	Pour sélectionner la vitesse du ventilateur auto /basse/moyenne/haute
5	TIMER	Pour régler en mode automatique
6	SLEEP	Pour activer la fonction SOMMEIL
7	ECO	En mode Climatisation, appuyer sur ce bouton, la température grimpera de 2°C basé sur la température de réglage. En mode Chauffage, appuyer sur ce bouton, la température baissera de 2°C basé sur la température de réglage.
8	MODE	Pour sélectionner le mode d'opération
9	SUPER	En mode Climatisation, appuyer sur ce bouton, l'appareil fournira la température maximale en Climatisation, soit 16°C En mode Chauffage, appuyer sur ce bouton, l'appareil fournira la température maximale en Chauffage, soit 31°C
10	SWING	Pour activer ou désactiver l'oscillation des ailettes
11	CLOCK	Lorsque vous appuyez sur ce bouton, l'heure clignotera ; puis en utilisant les touches "▲" et "▼", vous pouvez ajuster l'heure (chaque touche ajuste d'une minute; pressez et ne pas laisser aller, le temps ajoute continuellement), après avoir ajusté à l'heure désirée, appuyez sur la touche une seconde fois pour la conserver.
12	DISPLAY	Pour activer ou désactiver l'affichage de la température
13	HEALTHY	Pour activer ou désactiver le générateur ionisant sur les modèles à inversion seulement
14	3D	Ce bouton ne sert pas pour les modèles muraux. Lorsque vous appuyez sur "3D", les ailettes verticales et horizontales oscilleront en même temps.
15	RESET	Pour activer la télécommande
16	ANTI-MILDEW	Pour activer la fonction Anti-moisissure

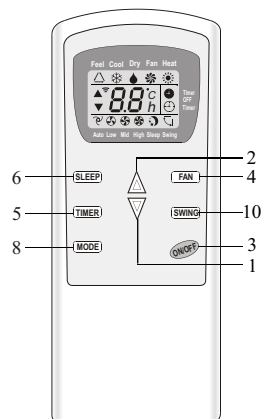
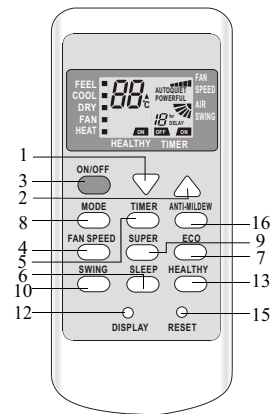
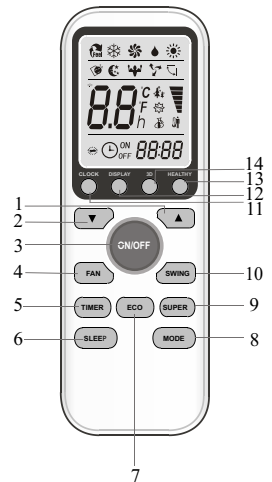

⚠ L'apparence et certaines fonctions de la télécommande peuvent varier selon le modèle.



































⚠ La forme et la position des boutons et indicateurs peuvent varier selon le modèle, mais leurs fonctions demeurent les mêmes.

⚠ L'appareil confirme la réception correcte de chaque appui d'un bouton en émettant un bip sonore.

TÉLÉCOMMANDE

AFFICHAGE de la télécommande

La signification des symboles sur l'affichage DEL

No.	Symboles	Signification
1	 or 	Indicateur de mode FEEL
2		Indicateur de mode CLIMATISATION
3		Indicateur de mode DÉSHUMIDIFICATION
4		Indicateur de mode OPÉRATION VENTILATEUR SEUL
5		Indicateur de mode CHAUFFAGE
6	 or 	Indicateur de RÉCEPTION DE SIGNAL
7	 or OFF TIMER or  OFF	Indicateur de MINUTERIE en arrêt
8	 or ON TIMER or  ON	Indicateur de MINUTERIE en démarrage
9	 or OFF or  or (FLASH)	Indicateur de VENTILATEUR AUTO
10	 or  or 	Indicateur de VENTILATEUR BASSE VITESSE
11	 or  or 	Indicateur de VENTILATEUR VITESSE MOYENNE
12	 or  or 	Indicateur de VENTILATEUR HAUTE VITESSE
13	QUIET or  or 	Indicateur de mode SOMMEIL
14		Indicateur de SOMMEIL CONFORTABLE (optionnel)
15		Indicateur de mode FEEL (optionnel)
16	 or 	Indicateur d'OSCILLATION DES AILETTES
17		Indicateur d'oscillation (SWING) des ailettes et du déflecteur.
18	 or POWERFUL	Indicateur de mode SUPER
19	 or ON HEALTHY	Indicateur de mode SANTÉ
20	 or EC	Indicateur ECO
21		Indicateur de mode ANTI-MOISSISURE
22		Indicateur de l'état des PILES
23	88:88	Indicateur d'HORLOGE

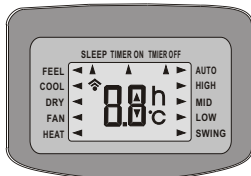
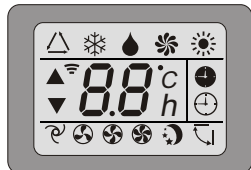

TÉLÉCOMMANDE

Instructions préliminaires

Comment insérer les piles

Retirer le couvercle du compartiment à piles en le glissant dans la direction de la flèche.

Insérer les piles neuves, en s'assurant que les directions du (+) et du (-) sont correctes.

Remettre le couvercle en place en le glissant à nouveau.

⚠ Utiliser 2 piles de type LRO 3 AAA (1.5V). Ne pas utiliser des piles rechargeables. Remplacer les vieilles piles avec des piles du même type lorsque l'affichage n'est plus lisible. Les vieilles piles doivent être débarrassées selon la loi en vigueur dans le pays d'utilisation.

⚠ Voir l'image (1)

I. Lorsque vous insérez les piles pour la première fois dans la télécommande, ou si vous les changez, vous verrez un interrupteur (dip switch) sous le couvercle arrière.

Interrupteur en position	Fonction
°C	L'affichage est ajusté en degrés Celsius
°F	L'affichage est ajusté en degrés Fahrenheit
Cool	La télécommande est ajustée en mode climatisation seulement
Heat	La télécommande est ajustée en mode chauffage seulement

ii. ATTENTION : Après avoir ajusté la fonction, vous devez retirer les piles et répéter la procédure ci-haut de nouveau.

⚠ Voir l'image (2)

Lorsque vous insérez les piles pour la première fois dans la télécommande ou si vous les changez, vous devez reprogrammer la télécommande des climatiseurs ou thermopompes. Ceci est très simple: aussitôt que vous insérez les piles, les symboles ❄ (COOL ■) et ☀ (HEAT ■) se mettent à clignoter. Si vous appuyez sur un bouton quelconque lorsque le symbole ❄ (COOL ■) s'affiche, la télécommande s'ajuste au mode Climatisation. Si vous appuyez sur un bouton quelconque lorsque le symbole ☀ (HEAT ■) s'affiche, la télécommande s'ajuste au mode Chauffage.

⚠ ATTENTION : Si vous ajustez la télécommande en mode Climatisation, il sera impossible de l'activer la fonction Chauffage pour ce qui est des thermopompes, si vous désirez l'activer en mode Chauffage, retirez les piles et répétez la procédure en l'ajustant en mode Chauffage.

- ⚠ 1. Pointer la télécommande en direction du climatiseur.
 2. S'assurer qu'il n'y a pas d'objets entre la télécommande et le récepteur de signal du climatiseur.
 3. Ne jamais laisser la télécommande exposée au soleil.
 4. Garder la télécommande à une distance d'au moins 1m du téléviseur ou autre appareil électrique.

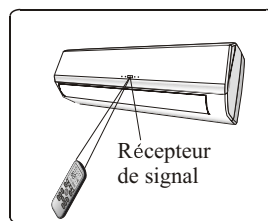
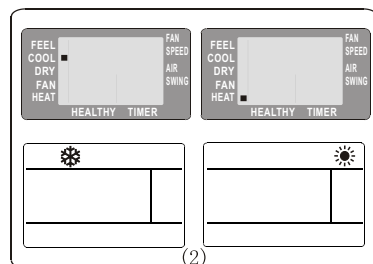
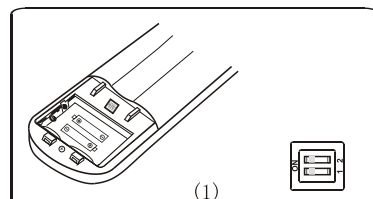
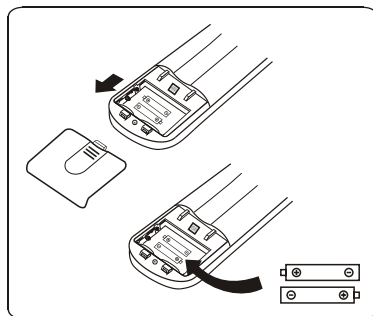

Recommandations de localisation et utilisation de la télécommande (si présent).

La télécommande peut être installée dans un réceptacle mural.

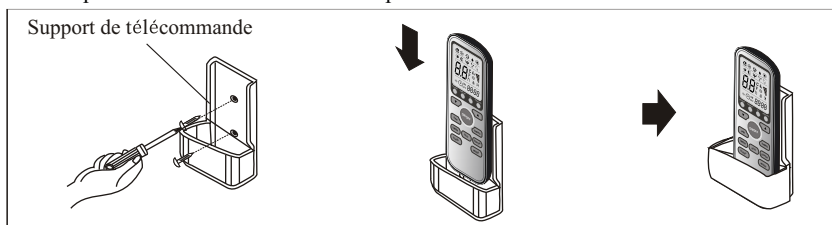

MODES D'OPÉRATION

Le climatiseur est conçu pour créer des conditions climatiques confortables pour les gens qui se trouvent dans la pièce.

Il peut climatiser et déshumidifier (et chauffer sur les modèles thermopompe) l'air de façon complètement automatique.

L'air tiré par le ventilateur entre par la grille du panneau avant, passant par le filtre, qui emprisonne la poussière. L'air est ensuite acheminé vers l'échangeur de chaleur, refroidi et déshumidifié ou chauffé par l'échangeur.

La chaleur est retirée de la pièce et rejetée vers l'extérieur.

Lorsque le cycle est complété, le ventilateur retourne l'air frais dans la pièce : la direction de l'air est contrôlée par les ailettes, qui sont motorisées vers le haut et le bas et peuvent être dirigées manuellement vers la gauche et la droite par les ailettes verticales.

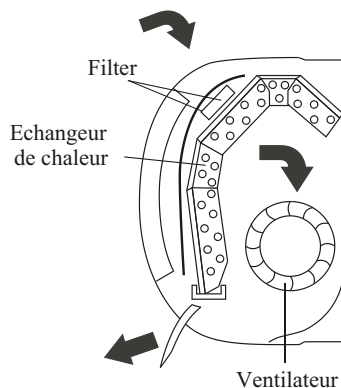

CONTRÔLE PAR OSCILLATION DU DÉBIT D'AIR



- Le débit d'air est distribué uniformément dans la pièce.
- Il est possible de diriger l'air par les ailettes de façon optimale.

La touche **SWING** active les ailettes, le débit d'air est dirigé en alternance vers le haut et le bas.

Afin de garantir une diffusion uniforme de l'air dans la pièce :

- En mode Climatisation, orienter les ailettes horizontalement.
- En mode Chauffage, orienter les ailettes vers le bas car l'air chaud tend à remonter.

Les déflecteurs sont positionnés manuellement et placés sous les ailettes. Ils permettent de diriger l'air vers la gauche et la droite.

⚠ *Cet ajustement doit être effectué lorsque l'appareil est arrêté.*

ATTENTION!

Ne jamais positionner les ailettes manuellement, le mécanisme délicat qui les active pourrait être endommagé sérieusement !

DANGER!

Ne jamais insérer votre main ou tout autre objet dans la sortie d'air de ces appareils. Ceux-ci sont munis d'un ventilateur qui tourne à très haute vitesse.

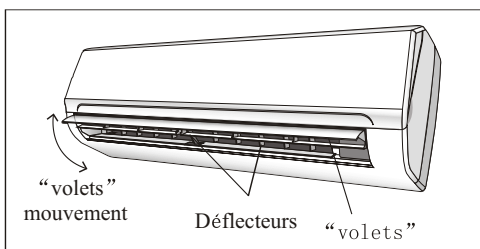
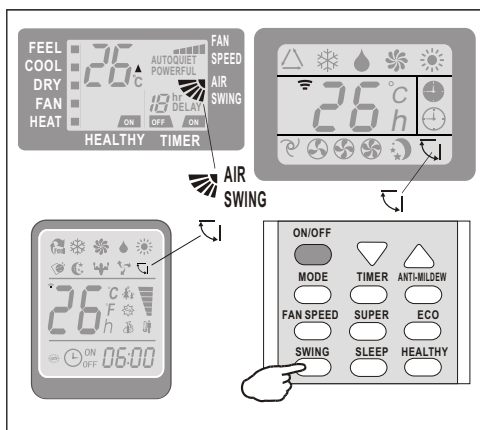

MODES D'OPÉRATION

MODE CLIMATISATION

COOL ■



La fonction Climatisation permet au climatiseur de climatiser la pièce tout en réduisant le taux d'humidité dans l'air.

Pour activer la fonction Climatisation (COOL), appuyer sur le bouton **[MODE]** jusqu'à ce que le symbole ❄️ (COOL ■) s'affiche.

Le cycle de climatisation est activé en réglant les touches ▲ ou ▼ à une température inférieure à celle de la pièce.

Pour optimiser le fonctionnement du climatiseur, ajuster la température (1), la vitesse (2) et la direction de l'air (3) en appuyant sur les touches indiquées.

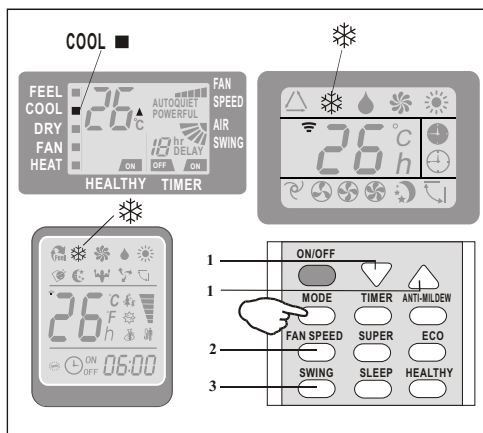

MODE CHAUFFAGE

HEAT ■



La fonction Chauffage permet au climatiseur de produire de la chaleur.

Pour activer la fonction Chauffage (HEAT), appuyer sur le bouton **[MODE]** jusqu'à ce que le symbole ☀️ (HEAT ■) s'affiche.

A l'aide des touches ▲ ou ▼ régler une température supérieure à celle de la pièce.

Pour optimiser le fonctionnement du climatiseur, ajuster la température (1), la vitesse (2) et la direction de l'air (3) en appuyant sur les touches indiquées.

⚠️ L'appareil est équipé de la fonction Hot Start, qui produit un délai de quelques secondes lors du démarrage pour assurer un débit immédiat d'air chaud.

⚠️ En mode CHAUFFAGE l'appareil peut activer automatiquement un cycle de dégivrage, qui est essentiel pour dégager le condenseur d'un dépôt excessif de givre. Ce processus dure habituellement de 2 à 10 minutes et durant le dégivrage le ventilateur est en arrêt. Une fois le dégivrage terminé, il retourne en mode Chauffage automatiquement.

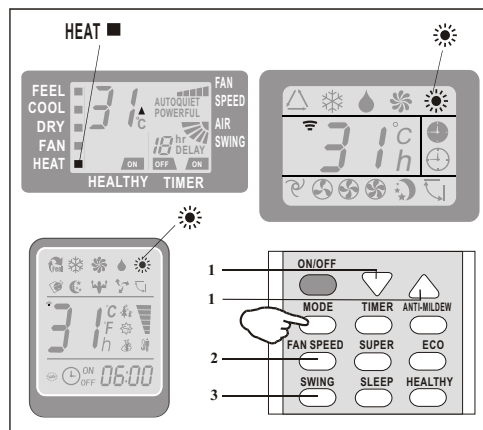

MODES D'OPÉRATION

MODE MINUTERIE----MINUTERIE EN FONCTION

ON TIMER  Pour régler le démarrage automatique via la minuterie du climatiseur.

Pour programmer l'heure de démarrage, l'appareil doit être en arrêt.

Appuyer sur **TIMER**, régler la température en appuyant sur les touches ▲ ou ▼, Appuyer sur **TIMER** à nouveau, régler l'heure en appuyant sur les touches ▲ ou ▼, Appuyer sur les touches jusqu'à ce que s'affiche le nombre d'heures entre l'heure affichée et l'heure de démarrage.

IMPORTANT!

Avant de procéder à l'heure de démarrage: programmer le mode de fonctionnement à l'aide de la touche **MODE** (2) et la vitesse du ventilateur à l'aide de la touche **FAN** (3). Arrêter le climatiseur à l'aide de la touche **ON/OFF**.

Note: Pour annuler une fonction réglée, appuyer sur la touche **TIMER** à nouveau.

Note: En cas de panne de courant, il sera nécessaire de programmer l'heure de démarrage de la minuterie à nouveau.

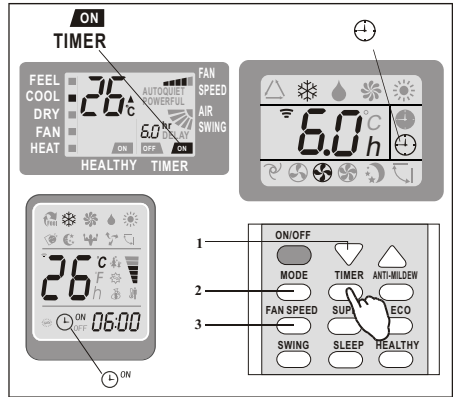

Affichage intérieur

MODE MINUTERIE----MINUTERIE EN ARRÊT

OFF TIMER  Pour régler l'arrêt automatique via la minuterie du climatiseur.

L'heure d'arrêt automatique est programmée lorsque l'appareil est en marche.

Appuyer sur **TIMER**, Régler l'heure en appuyant sur les touches ▲ ou ▼, Appuyer sur les touches jusqu'à ce que s'affiche le nombre d'heures entre l'heure affichée et l'heure de l'arrêt

Note: Pour annuler une fonction réglée, appuyer sur la touche **TIMER** à nouveau.

Note: En cas de panne de courant, il sera nécessaire de programmer l'heure de l'arrêt de la minuterie à nouveau.

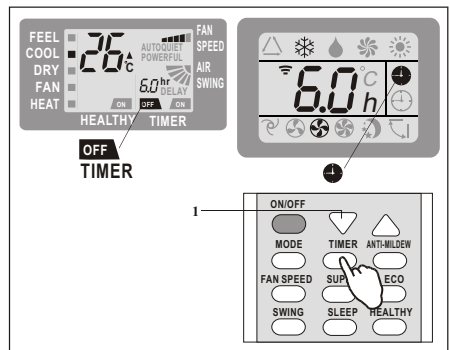

Indoor display

 Note : Une fois l'heure réglée, la fonction MINUTERIE de la télécommande (fonction horloge) peut être réglée en ½ heures

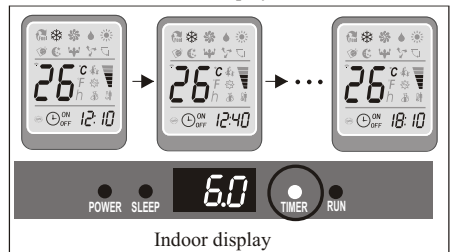

Indoor display

MODES D'OPÉRATION

MODE VENTILATEUR

FAN ■ 

Le climatiseur peut fonctionner en mode Ventilateur.

Pour régler le mode FAN, appuyer sur **MODE** jusqu'à ce que  (FAN ■) soit affiché.

Lorsque vous appuyez sur la touche **FAN** les vitesses changent dans l'ordre suivant : BASSE / MOYENNE / HAUTE / AUTO en mode FAN.

La télécommande enregistre la vitesse réglée lors de l'opération précédente.

En mode FEEL (automatique) le climatiseur sélectionne automatiquement la vitesse du ventilateur ainsi que le mode d'opération (CLIMATISATION ou CHAUFFAGE).

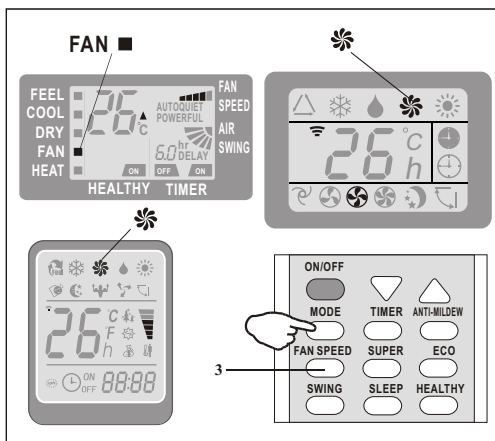

MODE SEC

DRY ■ 

Cette fonction réduit l'humidité de l'air pour rendre la pièce plus confortable.

Pour régler le mode SEC, appuyer sur **MODE** jusqu'à ce que  (DRY ■) s'affiche. Une fonction automatique de climatisation et chauffage en alternance est activée.

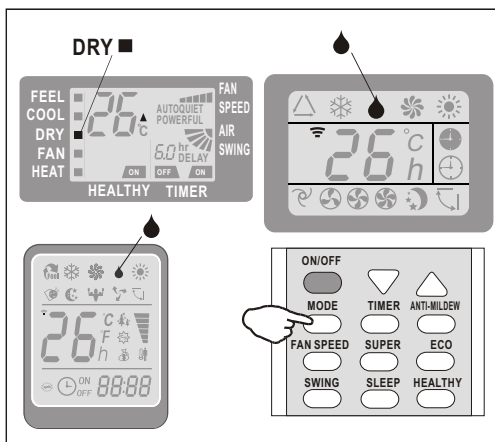

MODES D'OPÉRATION

MODE FEEL



Mode automatique.

Pour activer le mode FEEL (automatique), appuyer sur la touche **[MODE]** jusqu'à ce que le symbole \triangle (FEEL) s'affiche.

En mode FEEL la vitesse du ventilateur et la température sont réglés automatiquement selon la température de la pièce (d'après la sonde intégrée de l'unité murale) pour assurer un confort optimal.

Temp. Ambiante	Mode d'opération	Temp. Auto
< 20°C	Chauffage (pour Thermopompe) Ventilateur (pour Climatiseur)	23°C
20°C~26°C	SEC	18°C
> 26°C	CLIMATISATION	23°C

Pour optimiser l'efficacité du climatiseur, ajuster la température (seulement ± 2) (1), la vitesse (2), et la direction de l'air (3) en appuyant sur les touches indiquées.

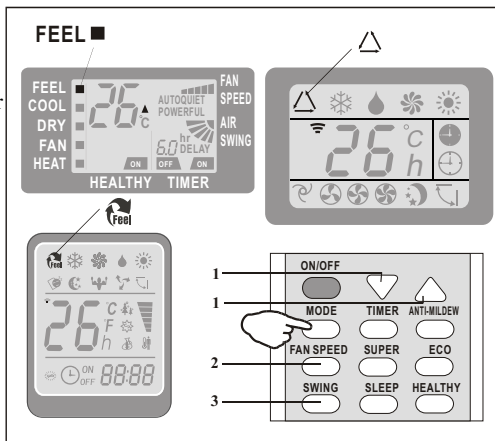

MODE SOMMEIL



Pour activer le mode SLEEP d'opération, appuyer sur la touche **[SLEEP]** jusqu'à ce que le symbole ☾ (AUTO QUIET) s'affiche.

La fonction "SLEEP" ajuste automatiquement la température pour rendre la pièce plus confortable durant votre sommeil, la nuit. En mode Climatisation ou Sec, la température réglée grimpera automatiquement de 1°C toutes les 60 minutes, pour atteindre une hausse totale de 2°C durant les 2 premières heures d'opération.

En mode Chauffage, la température réglée est graduellement abaissée de 2°C durant les 2 premières heures d'opération.

Après 10 heures de fonctionnement en mode SLEEP, le climatiseur s'arrêtera automatiquement.

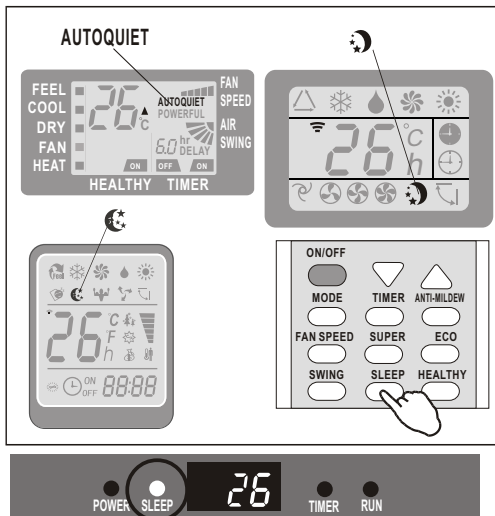

POWER SLEEP 26 TIMER RUN

Affichage intérieur

PROTECTION

Le dispositif de protection peut déclencher et arrêter l'appareil dans les conditions énumérées ci-bas.

Pour les modèles de conditions climatiques T1 :

No.	MODÈLE	
1	Chauffage	Température air extérieur plus de 24°C
		Température air extérieur moins de -7°C
		Température de la pièce plus de 27°C
2	Climatisation	Température air extérieur plus de 43°C
		Température de la pièce moins de 21°C
3	Sec	Température de la pièce moins de 18°C

Pour les modèles de conditions climatiques T3 :

No.	MODÈLE	
1	Chauffage	Température air extérieur plus de 24°C
		Température air extérieur moins de -7°C
		Température de la pièce plus de 27°C
2	Climatisation	Température air extérieur plus de 52°C
		Température de la pièce moins de 21°C
3	Sec	Température de la pièce moins de 18°C

 Après avoir arrêté et redémarré le climatiseur, ou après avoir changé de mode durant l'opération, le système ne redémarre pas immédiatement. Allouer 3 minutes (fonction de protection du compresseur)

MANUEL D'INSTALLATION---Sélectionner l'endroit où installer

UNITÉ MURALE

- Installer l'unité murale au niveau sur un mur solide qui n'est pas sujet aux vibrations.
- Les ports d'entrée et de sortie ne doivent pas être obstrués : l'air doit pouvoir circuler dans toute la pièce.
- Ne pas installer l'appareil près d'une source de chaleur, vapeur ou gaz inflammable.
- Installer l'appareil près d'une source de courant.
- Ne pas installer l'appareil dans un endroit où il sera exposé directement au soleil.
- Installer l'appareil là où il sera facile de faire la connexion entre l'unité murale et l'unité extérieure.
- Installer l'appareil là où il sera facile d'évacuer les eaux condensées.
- Vérifier l'opération de l'appareil régulièrement et allouer les espaces nécessaires tel qu'illustré.
- Installer l'unité murale là où le filtre sera facilement accessible.

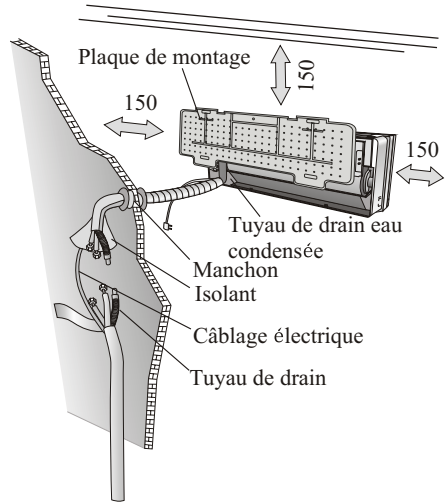

UNITÉ EXTÉRIEURE

- Ne pas installer l'unité extérieure près d'une source de chaleur, vapeur ou gaz inflammable.
- Ne pas installer l'appareil dans un endroit trop venteux ou poussiéreux.
- Ne pas installer là où il y a beaucoup de gens qui circulent.
- Sélectionner un endroit où le débit d'air et le bruit ne dérangeront pas les voisins.
- Éviter d'installer l'appareil là où il sera exposé directement à la lumière du soleil (sinon utiliser une protection, si nécessaire, qui ne nuira pas à la circulation d'air).
- Laisser l'espace nécessaire pour une bonne circulation d'air, tel qu'illustré.
- Installer l'unité extérieure dans un endroit sécuritaire et solide.
- Si l'unité extérieure est sujet à des vibrations, le fixer à l'aide de rondelles de caoutchouc sous les fixations.

Espace minimum requis (mm) selon l'image

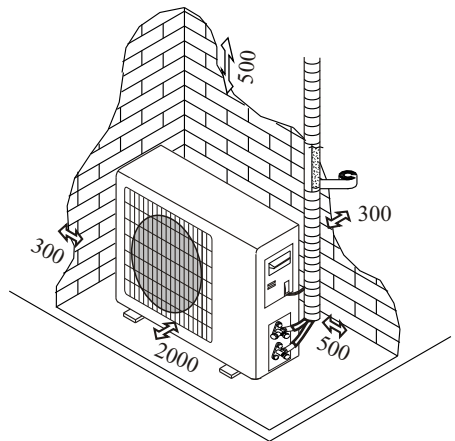

Installation Diagram

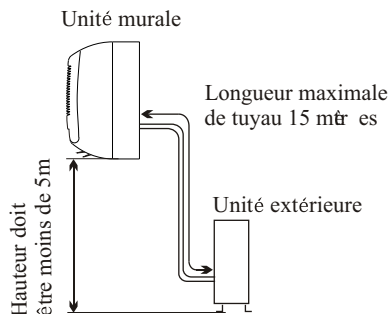
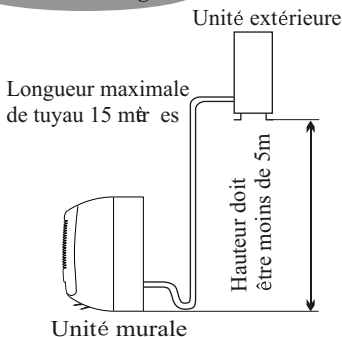

MANUEL D'INSTALLATION---Installation de l'unité murale

Avant de commencer l'installation, décider de l'emplacement des unités murale et extérieure, en tenant compte du minimum d'espace requis aux alentours des unités.

⚠ Installer l'unité murale dans la pièce qui doit être climatisée, en évitant les corridors ou endroits communs.

⚠ Installer l'unité murale à une hauteur d'au moins 2.5m du sol.

Pour installer, procéder comme suit :

Installation de la plaque de fixation murale

1. A l'aide d'un niveau, installer la plaque murale bien au niveau verticalement et horizontalement.
2. Percer des trous de 32mm de profondeur dans le mur pour fixer la plaque.
3. Insérer les ancrages de plastique dans les trous.
4. Fixer la plaque à l'aide des vis auto-taraudeuses fournies.
5. S'assurer que la plaque est fixée solidement en place;

Note : La forme de la plaque peut être différente de celle illustrée, mais la méthode d'installation est similaire.

Percer un trou dans le mur pour la tuyauterie

1. Décider de l'endroit où percer un trou dans le mur pour la tuyauterie (si nécessaire) selon la position de la plaque;
2. Installer une gaine flexible à travers le trou afin de le maintenir propre et intact.

⚠ Le trou doit être incliné vers le bas vers l'extérieur.

Note : Maintenir le tuyau d'évacuation vers le bas en direction du trou, sinon une fuite d'eau pourrait se produire.

Connexions électriques--- Unité murale

1. Soulever le panneau avant.
2. Retirer le couvercle tel qu'illustré (en retirant une vis ou en brisant les crochets).
3. Pour les connexions électriques, voir le diagramme du circuit électrique à la droite de l'unité murale sous le panneau avant.
4. Brancher les fils aux bornes vissées en suivant les numéros d'identification. Utiliser un fil de calibre convenable pour l'entrée de courant (voir la plaque signalétique) et selon toutes les exigences du code de sécurité national en vigueur.
5. Le câblage réunissant l'unité murale à l'unité extérieure doit convenir à un usage extérieur.
6. La prise de courant doit aussi être accessible suite à l'installation pour que l'on puisse la débrancher au besoin.
7. Une mise à terre efficace doit être assurée.
8. Si le cordon d'alimentation est endommagé, il doit être remplacé par un technicien qualifié.

Note : Le câblage a été branché au circuit imprimé de l'unité murale par le fabricant selon le modèle sans bloc de raccordement.

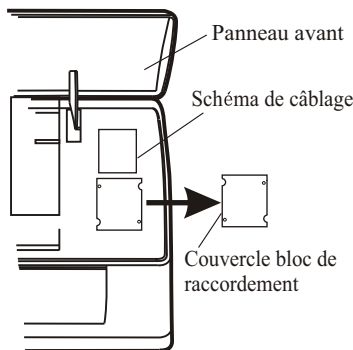
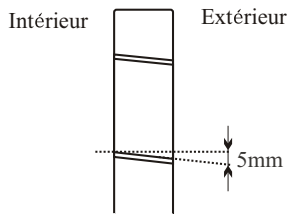
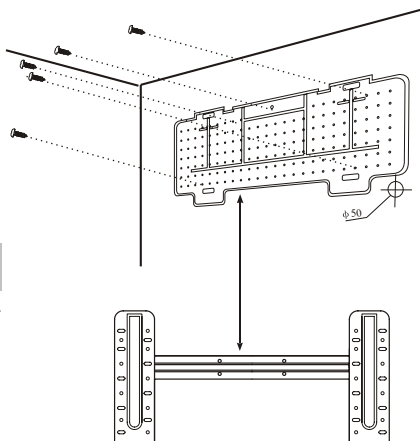

Raccordement des tuyaux du réfrigérant

La tuyauterie peut être dirigée dans les 3 directions illustrées par les numéros sur la photo. Lorsque la tuyauterie est dirigée dans la direction 1 ou 3, faites une entaille le long de la rainure de l'unité murale à l'aide d'un couteau.

Diriger la tuyauterie en direction du trou au muren joignant, à l'aide d'un ruban gommé, les tuyaux de cuivre, le tuyau de drain et le câblage en mettant le tuyau de drain vers le bas pour que l'égouttement puisse s'effectuer aisément.

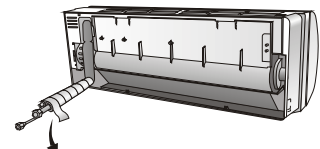
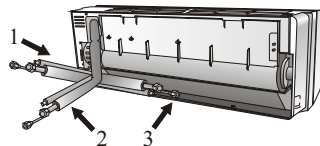

Former le tuyau de raccordement

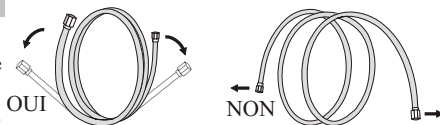

Déroulement du tuyau

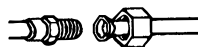

Clé à torque

Raccordement des tuyaux

- Ne retirer le capuchon des tuyaux que lorsque vous serez prêt à les raccorder, afin d'empêcher l'humidité ou la saleté de pénétrer.
- Si le tuyau est plié ou tiré trop souvent, il deviendra rigide. Ne pas plier le tuyau plus de 3 fois au même endroit.
- Lorsque vous déroulez votre tuyau de cuivre, redressez-le en le déroulant doucement tel qu'illustré.

Raccordements à l'unité murale

1. Retirer le capuchon du tuyau interne de l'unité (s'assurer qu'il n'y a aucun débris à l'intérieur).
2. Insérer l'écrou évasé et créer une collerette à l'extrémité du tuyau à raccorder.
3. Resserrer les connexions à l'aide de deux clés travaillant en directions opposées.

Unité murale égouttement des eaux condensées

L'égouttement des eaux condensées de l'unité murale est fondamental au succès de l'installation.

1. Placer le tuyau de drain dessous la tuyauterie, en s'assurant de ne pas créer de siphon.
2. Le tuyau de drain doit pencher vers le bas pour maximiser l'égouttement.
3. Ne pas plier le tuyau de drain ni le laisser dépasser et s'assurer qu'il ne soit tordu et que l'extrémité ne soit pas dans l'eau. Si une rallonge est raccordée au tuyau de drain, s'assurer qu'il est raccordé de façon sécuritaire lorsqu'il passe à l'unité murale.
4. Si la tuyauterie est dirigée vers la droite, les tuyaux, le câblage et le tuyau de drain doivent être rattachés et fixés de façon sécuritaire à l'arrière de l'unité murale à l'aide d'une attache.

- 1) Insérer le raccord du tuyau dans l'ouverture appropriée.
- 2) Appuyer pour joindre le raccord du tuyau à la base.

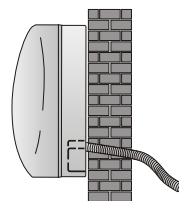

OUI

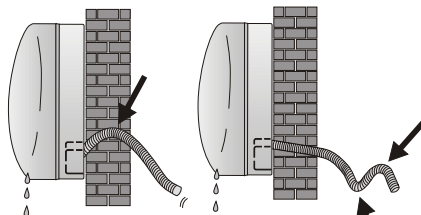

NON

NON

MANUEL D'INSTALLATION---Installation de l'unité murale

INSTALLATION DE L'UNITÉ MURALE

Après avoir raccordé la tuyauterie selon les instructions, installer le câblage. Maintenant installer le tuyau de drain.

Une fois terminé, attacher les tuyaux, le câblage et le tuyau de drain à l'aide du matériel isolant.

1. Bien placer les tuyaux, le câblage et le tuyau de drain.
2. Bien isoler les joints de tuyaux à l'aide de matériel isolant, en le solidifiant à l'aide de ruban gommé.
3. Diriger les tuyaux, le câblage et le tuyau de drain à travers le trou au mur et fixer l'unité murale à la partie supérieure de la plaque murale solidement.
4. Appuyer et pousser la partie inférieure de l'unité murale solidement contre la plaque murale.

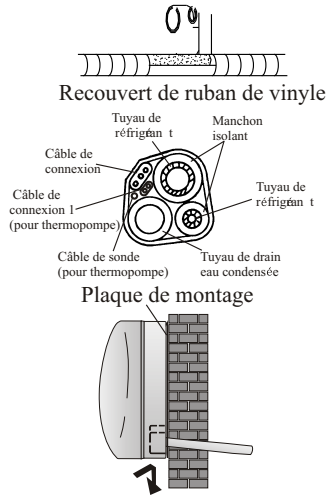

MANUEL D'INSTALLATION---Installation de l'unité extérieure

- L'unité extérieure doit être installée sur un mur solide et être fixée de façon sécuritaire.
- La procédure suivante doit être suivie avant de raccorder les tuyaux et le câblage: déterminer la meilleure position au mur et allouer amplement d'espace pour l'entretien futur.
- Fixer le support mural avec les vis et les ancrages correspondant à ce type d'installation murale.
- Utiliser une plus grande quantité de vis et d'ancrages qu'à l'habitude pour contrer la vibration durant l'opération et assurer que l'appareil demeurera en place pendant plusieurs années sans que les fixations ne se desserrent.
- L'unité doit être installée selon les normes nationales.

Egouttement des eaux condensées de l'unité extérieure (seulement sur les modèles thermopompes)

L'eau condensée et la glace qui se forment sur l'unité extérieure en mode Chauffage peuvent être éliminées par le tuyau de drain.

1. Fixer le raccord de drain dans le trou de 25mm situé dans la partie de l'appareil selon l'illustration.
2. Joindre le raccord et le tuyau de drain.
S'assurer que l'eau s'égoutte dans un endroit convenable.

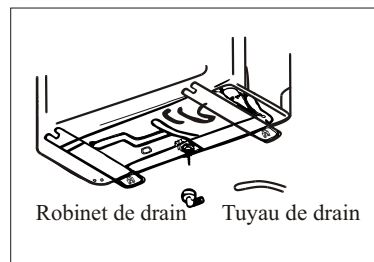

CONNEXIONS ELECTRIQUES

1. Retirer le couvercle.
2. Raccorder le câblage à la plaque de connexion d'après les mêmes numéros d'identification que l'unité murale.
3. Pour les connexions électriques, voir le schéma de raccord à l'arrière du couvercle.
4. Fixer le câblage à l'aide d'une attache.
5. Une mise à terre efficace doit être assurée.
6. Remettre le couvercle en place.

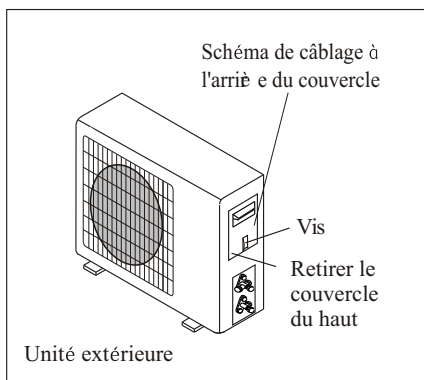

RACCORD DES TUYAUX

Visser les écrous évasés aux raccords de l'unité extérieure en suivant la même procédure que pour l'unité murale. Afin d'éviter des fuites, porter une attention à ce qui suit :

1. Resserer les écrous évasés à l'aide de deux clés. Eviter d'endommager les tuyaux.
2. Si le torque de resserrement n'est pas suffisant, il pourrait y avoir des fuites. Si le resserrement est trop prononcé, cela pourrait également causer des fuites car la collerette pourrait s'endommager.
3. La façon la plus sécuritaire est d'utiliser une clé ordinaire et une clé à torsion, dans ce cas voir le tableau en page 21.

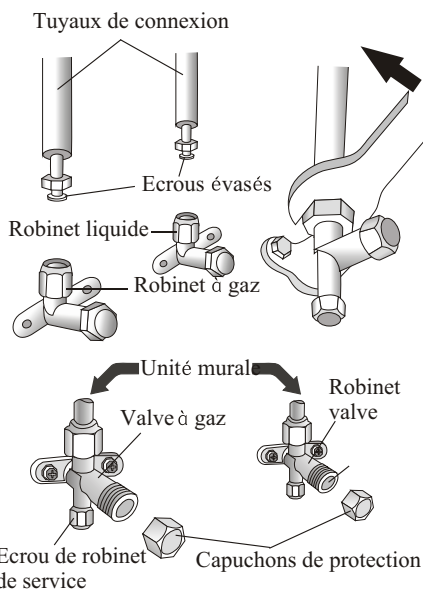

SAIGNÉE

L'air et l'humidité qui demeurent dans le circuit du réfrigérant peuvent causer une défaillance du compresseur. Après avoir raccordé les unités murale et extérieure, saigner l'air et l'humidité du système à l'aide d'une pompe à vide.

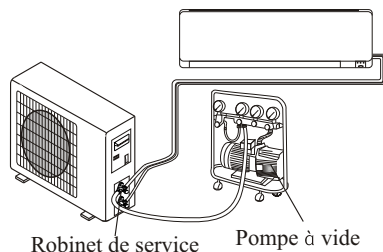

MANUEL D'INSTALLATION---Installation de l'unité extérieure

SAIGNÉE

L'air et l'humidité qui demeurent dans le circuit du réfrigérant peuvent causer une défaillance du compresseur. Après avoir raccordé les unités murale et extérieure, saigner l'air et l'humidité du système à l'aide d'une pompe à vide.

- (1) Dévisser et retirer les capuchons des robinets à 2 & 3 voies.
- (2) Dévisser et retirer le capuchon du raccord de service.
- (3) Raccorder le boyau de la pompe à vide au raccord de service.
- (4) Mettre la pompe en marche pendant 10 à 15 minutes jusqu'à ce que le vide absolu de 10mm Hg ait été atteint.
- (5) Avec la pompe toujours en marche, fermer le robinet de basse pression du raccord de la pompe. Arrêter la pompe.
- (6) Ouvrir le robinet à 2 voies d'un quart de tour et le refermer au bout de 10 secondes. Vérifier tous les joints pour des fuites à l'aide d'un savon ou d'un détecteur de fuites électronique.
- (7) Tourner le boîtier des robinets à 2 et 3 voies. Débrancher le boyau de la pompe à vide.
- (8) Replacer et resserrer tous les capuchons des robinets.

Schéma de robinet à 3 voies

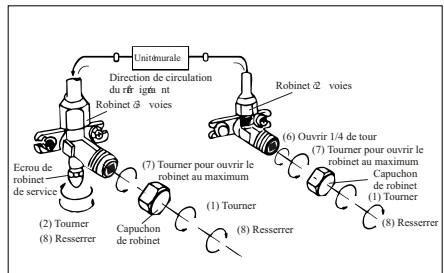
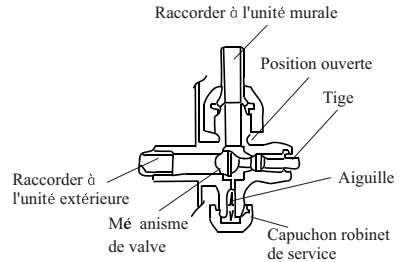

MANUEL D'INSTALLATION---étapes finales

1. Enrubanner les joints de l'unité murale de matériel isolant en le fixant solidement à l'aide de ruban gommé.
2. Fixer l'excédant de câblage à la tuyauterie ou à l'unité extérieure.
3. Fixer la tuyauterie au mur (après l'avoir enduite d'isolant) à l'aide d'attaches ou en l'insérant dans les fentes de plastique.
4. Sceller le trou au mur à travers lequel la tuyauterie est acheminée afin que l'air ou l'eau ne puissent pénétrer.

Test de l'unité murale

- Est-ce que les fonctions MARCHE/ARRÊT et VENTILATEUR fonctionnent normalement?
- Est-ce que la fonction MODE fonctionne normalement?
- Est-ce que le Réglage et la MINUTERIE fonctionnent normalement?
- Est-ce que chaque témoin lumineux fonctionne normalement?
- Est-ce que les ailettes pour la direction d'air fonctionnent normalement?
- Est-ce que l'eau condensée s'égoutte régulièrement?

Test de l'unité extérieure

- Y a-t-il du bruit excessif ou de la vibration durant l'opération?
- Est-ce que le bruit, le débit d'air ou l'égouttement d'eau peut nuire à vos voisins?
- Y a-t-il une fuite de réfrigérant?

Note : Le contrôle électronique permet au compresseur de démarrer 3 minutes après que le courant s'est rendu au système.

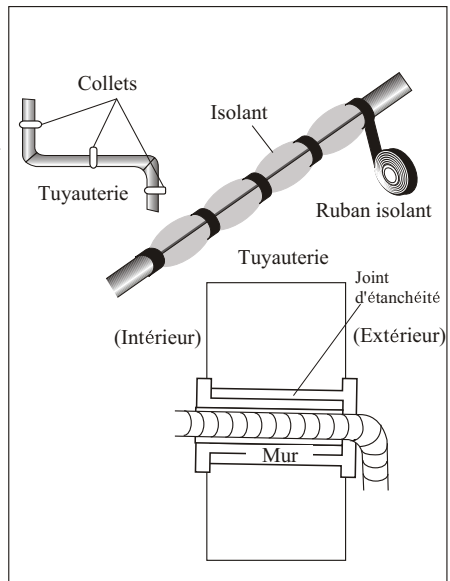

MANUEL D'INSTALLATION--- Information pour l'installateur

MODÈLE À VITESSE FIXE Capacité (btu/h)	5k	7k	9k	12k	15/18k	22/24k	28/30k
Diamètre tuyau liquide	1/4 " (φ 6)	1/4 " (φ 6)	1/4 " (φ 6)	1/4 " (φ 6)	1/4 " (φ 6)	3/8 " (φ 9.52)	3/8 " (φ 9.52)
Diamètre tuyau degaz	3/8 " (φ 9.52)	3/8 " (φ 9.52)	3/8 " (φ 9.52)	1/2 " (φ 12)	1/2 " (φ 12)	5/8 " (φ 15.88)	5/8 " (φ 15.88)
Longueur de tuyau avec charge standard	3m	3m	3m	3m	4m	4m	4m
Distance minimum entre unité int. et ext.	15m	15m	15m	15m	15m	15m	15m
Charge de réfrigérant additionnelle	20g/m	20g/m	20g/m	20g/m	30g/m	30g/m	30g/m
Diff. max. de niveau entre unité int. et ext.	5m	5m	5m	5m	5m	5m	5m
Type de réfrigérant (1)	R22	R22 R407C	R22 R407C	R22 R407C	R22 R407C	R22 R407C	R22 R407C

MODÈLE À VITESSE FIXE Capacité (btu/h)	7k	9k	12k	15/18k	22/24k	28/30k
Diamètre tuyau liquide	1/4 " (φ 6)	1/4 " (φ 6)	1/4 " (φ 6)	1/4 " (φ 6)	3/8 " (φ 9.52)	3/8 " (φ 9.52)
Diamètre tuyau degaz	3/8 " (φ 9.52)	3/8 " (φ 9.52)	3/8 " (φ 9.52)	1/2 " (φ 12)	5/8 " (φ 15.88)	5/8 " (φ 15.88)
Longueur de tuyau avec charge standard	3m	3m	3m	4m	4m	4m
Distance minimum entre unité int. et ext.	15m	15m	15m	15m	15m	15m
Charge de réfrigérant additionnelle	20g/m	20g/m	20g/m	30g/m	30g/m	30g/m
Diff. max. de niveau entre unité int. et ext.	5m	5m	5m	5m	5m	5m
Type de réfrigérant (1)	R410A	R410A	R410A	R410A	R410A	R410A

MODÈLE DE TYPE INVERSION Capacité (btu/h)	9k	12k	15/18k	22/24k
Diamètre tuyau liquide	1/4 " (φ 6)	1/4 " (φ 6)	1/4 " (φ 6)	3/8 " (φ 9.52)
Diamètre tuyau degaz	3/8 " (φ 9.52)	1/2 " (φ 12)	1/2 " (φ 12)	5/8 " (φ 15.88)
Longueur de tuyau avec charge standard	3m	3m	4m	4m
Distance minimum entre unité int. et ext.	15m	15m	15m	15m
Charge de réfrigérant additionnelle	20g/m	20g/m	30g/m	30g/m
Diff. max. de niveau entre unité int. et ext.	5m	5m	5m	5m
Type de réfrigérant (1)	R22 R410A	R22 R410A	R22 R410A	R22 R410A

(1) Voir les informations sur l'étiquette signalétique sur l'unité extérieure.

TORQUE DE SERRAGE POUR LES CAPUCHONS DE PROTECTION ET LES ÉCROUS ÉVASÉS

TUYAU	TORQUE DE SERRAGE (N x m)	STRESS CORRESPONDANT (à l'aide d'une clé de 20 cm)	TORQUE DE SERRAGE (N x m)
1/4 " (φ 6)	15 - 20	Force du poignet	Écrou raccord de service 7 - 9
3/8 " (φ 9.52)	31 - 35	Force du bras	Capuchons de protection 25 - 30
1/2 " (φ 12)	35 - 45	Force du bras	
5/8 " (φ 15.88)	75 - 80	Force du bras	

MANUEL D'INSTALLATION--- Information pour l'installateur

SCHÉMA DE CÂBLAGE

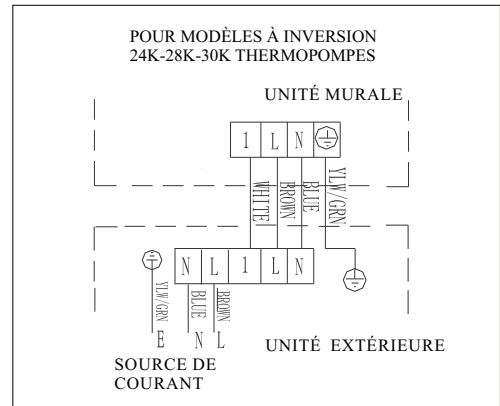
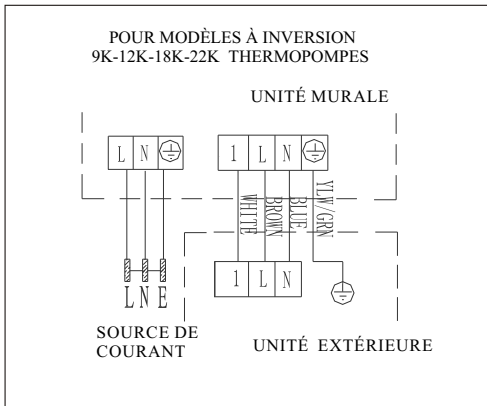
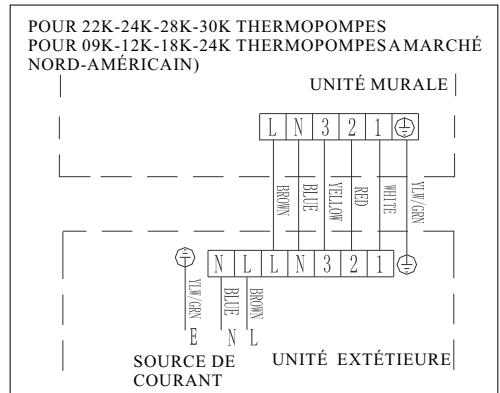
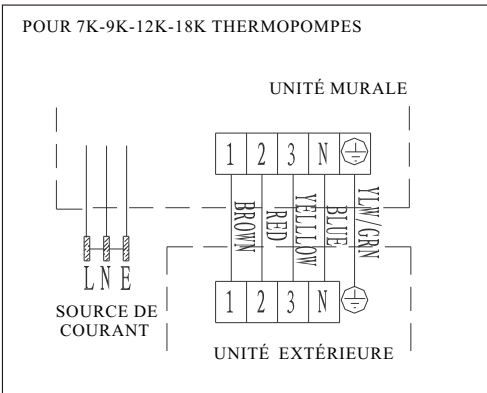
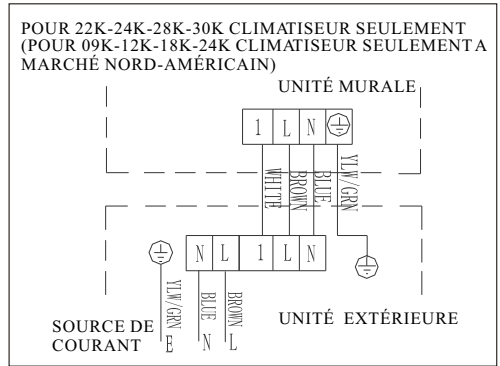
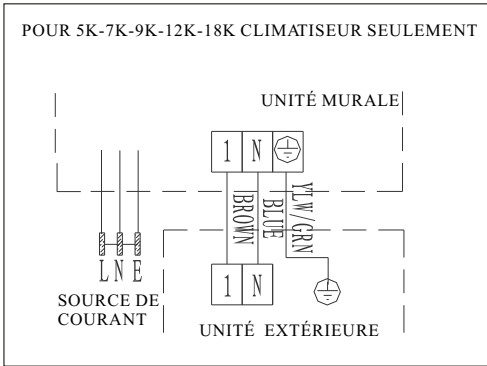



Voir le schéma collé sur l'unité en premier

Note : Le câblage a été raccordé au circuit imprimé principal de l'unité murale par le fabricant selon le modèle sans bloc de raccordement, voir le schéma électrique sur la droite de l'unité sous le panneau avant et sur l'arrière du couvercle de l'unité extérieure

MANUEL D'INSTALLATION---Information pour l'installateur

SPECIFICATION DU CÂBLAGE

MODÈLE capacité (Btu/h)		5k	7k	9k	12k	15/18k	22/24k	28/30k
		Sectionnement						
Câblage d'alimentation	N	1.0mm ² AWG18	1.0mm ² AWG18	1.0mm ² AWG18	1.0mm ² (1.5mm) AWG18 (AWG16)	1.5mm ² AWG16	2.5mm ² AWG14	4.0mm ² AWG12
	L	1.0mm ² AWG18	1.0mm ² AWG18	1.0mm ² AWG18	1.0mm ² (1.5mm) AWG18 (AWG16)	1.5mm ² AWG16	2.5mm ² AWG14	4.0mm ² AWG12
	E	1.0mm ² AWG18	1.0mm ² AWG18	1.0mm ² AWG18	1.0mm ² (1.5mm) AWG18 (AWG16)	1.5mm ² AWG16	2.5mm ² AWG14	4.0mm ² AWG12
Câblage de connexion	N	1.0mm ²	1.0mm ²	1.0mm ²	1.0mm ² (1.5mm)	1.5mm ²	0.75mm ²	0.75mm ²
	L	1.0mm ²	1.0mm ²	1.0mm ²	1.0mm ² (1.5mm)	1.5mm ²	0.75mm ²	0.75mm ²
	1	1.0mm ²	1.0mm ²	1.0mm ²	1.0mm ² (1.5mm)	1.5mm ²	0.75mm ²	0.75mm ²
	2	0.75mm ²	0.75mm ²	0.75mm ²	0.75mm ²	0.75mm ²	0.75mm ²	0.75mm ²
	3	0.75mm ²	0.75mm ²	0.75mm ²	0.75mm ²	0.75mm ²	0.75mm ²	0.75mm ²
		0.75mm ²	0.75mm ²	0.75mm ²	0.75mm ²	0.75mm ²	0.75mm ²	0.75mm ²

MODÈLE À INVERSION Capacité (Btu/h)				9k	12k	18/22k	24k	
		Sectionnement						
Câblage d'alimentation	N			1.0mm ² (1.5mm) AWG18 (AWG16)	1.0mm ² (1.5mm) AWG18 (AWG16)	1.5mm ² AWG16	2.5mm ² AWG14	
	L			1.0mm ² (1.5mm) AWG18 (AWG16)	1.0mm ² (1.5mm) AWG18 (AWG16)	1.5mm ² AWG16	2.5mm ² AWG14	
	E			1.0mm ² (1.5mm) AWG18 (AWG16)	1.0mm ² (1.5mm) AWG18 (AWG16)	1.5mm ² AWG16	2.5mm ² AWG14	
Câblage de connexion	N			1.0mm ² (1.5mm)	1.0mm ² (1.5mm)	1.5mm ²	0.75mm ²	
	L			1.0mm ² (1.5mm)	1.0mm ² (1.5mm)	1.5mm ²	0.75mm ²	
	1			1.0mm ² (1.5mm)	1.0mm ² (1.5mm)	1.5mm ²	0.75mm ²	
				1.0mm ² (1.5mm)	1.0mm ² (1.5mm)	1.5mm ²	0.75mm ²	

Le type de fusible 220V utilisé pour le contrôle de l'unité murale pour 7K, 9K, 12K, 15K, 16K, 18K, 22K, 24K, 30K est du 50T évalué à 3.15A, 250V. Le type pour du 110V pour le contrôle de l'unité murale pour 7K, 9K, 12K est du 50T évalué à 3.15A, 125V; Le type de fusible utilisé pour le contrôle de l'unité extérieure sur les modèles à inversion pour 7K, 9K, 12K est 61T évalué à 15A, 250V, et pour 18K, 22K, 24K est du 65TS évalué à 25A, 250V.

ENTRETIEN

Un entretien périodique est essentiel pour maintenir votre climatiseur efficace.

Avant d'entreprendre un entretien quelconque, couper le courant en mettant l'interrupteur à la position arrêt.

UNITÉ MURALE

FILTRES ANTI-POUSSIÈRE

1. Ouvrir le panneau avant en suivant la direction de la flèche.
2. En maintenant le panneau soulevé d'une main, retirer le filtre de l'autre main.
3. Nettoyer le filtre avec de l'eau; si le filtre est taché par de l'huile, il peut être lavé à l'eau chaude (pas plus de 45°C). Le laisser sécher dans un endroit frais et sec.
4. En maintenant le panneau soulevé d'une main, remettre le filtre en place de l'autre main.
5. Refermer le panneau.

Les filtres électrostatique et désodorisant (si installés) ne peuvent pas être lavés ou recyclés et doivent être remplacés par des neufs à tous les 6 mois.

NETTOYER L'ÉCHANGEUR DE CHALEUR

1. Soulever le panneau avant en le levant jusqu'à ce qu'il puisse se décrocher des pentures afin de faciliter le nettoyage.
2. Nettoyer l'unité murale avec de l'eau chaude (pas plus de 40°C) et un savon doux. Ne jamais utiliser des détergents ou des dissolvants agressifs.
3. Si l'unité extérieure est encrassée, retirer les feuilles et les débris et souffler la poussière d'un jet d'air ou d'un peu d'eau.

ENTRETIEN DE FIN DE SAISON

1. Débrancher l'interrupteur automatique ou retirer la prise.
2. Nettoyer ou remplacer les filtres.
3. Lors d'une journée ensoleillée, faire fonctionner le climatiseur en mode ventilation durant quelques heures afin de bien assécher l'intérieur de l'unité.

REPLACEMENT DES PILES

Quand:

- Il n'y a plus de bip sonore de l'unité murale pour confirmer le signal.
- L'affichage DEL n'est pas visible.

Comment:

- Retirer le couvercle arrière.
- Installer les piles neuves en respectant les symboles + et -

N.B: Utiliser des piles neuves seulement. Retirer les piles de la télécommande lorsque le climatiseur n'est pas en fonction.

ATTENTION: Ne pas jeter les piles dans la poubelle, vous devriez les débarrasser dans les bacs conçus à cet effet dans les centres de récupération.

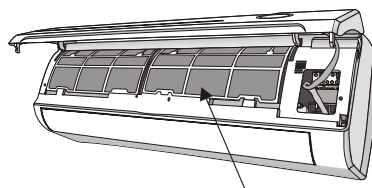
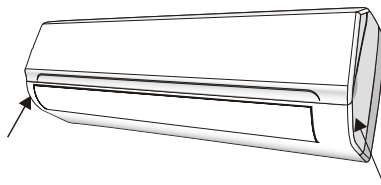

Filtre anti-poussière

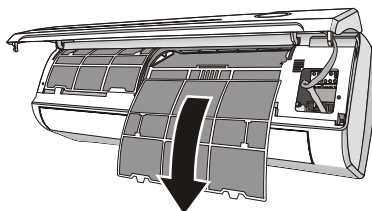

GUIDE DE DÉPANNAGE

DÉFAILLANCE	CAUSES POSSIBLES	
L'appareil ne fonctionne pas	Panne de courant/ prise non branchée	
	Moteur de ventilateur interne ou externe endommagé	
	Disjoncteur thermomagnétique du compresseur en problème	
	Protection thermique ou fusible défectueux	
	Connexions mal branchées ou prise débranchée	
	L'opération s'arrête afin de protéger l'appareil	
	La tension plus élevée ou plus basse que l'échelle de tension	
	Fonction MINUTERIE-EN MARCHE activée	
Odeur étrange	Circuit imprimé endommagé	
Odeur étrange	Filtre à air sale	
Bruit d'eau qui coule	Retour de liquide dans la circulation de réfrigérant	
Une fine brume s'échappe de la sortie d'air	Cela se produit quand l'air de la pièce devient très froid, par exemple en modes CLIMATISATION ou DÉSHUMIDIFICATION/SEC.	
Un bruit étrange est entendu	Ce bruit est produit par l'expansion ou la contraction du panneau avant suite à des variations de température et ne signifie pas un problème	
Débit d'air insuffisant, en climatisation ou chauffage	Réglage de température pas approprié	
	Entrées et sorties d'air obstruées	
	Filtre à air sale	
	Ventilateur réglé en basse vitesse	
	Autres sources de chaleur dans la pièce	
	Pas de réfrigérant	
L'appareil ne répond pas aux commandes	La télécommande est trop éloignée de l'unité murale	
	Les piles de la télécommande sont faibles	
	Objets entre la télécommande et le récepteur de l'appareil	
L'affichage n'est pas visible	Fonction LUMIÈRE activée	
	Panne de courant	
Couper le courant du climatiseur immédiatement et couper l'alimentation en courant dans l'éventualité de :	Bruits étranges durant l'opération	
	Circuit imprimé défaillant	
	Fusibles ou interrupteurs défaillants	
	De l'eau ou autres objets se promènent à l'intérieur de l'unité murale	
	Câblages ou prises surchauffent	
	Forte odeur se dégage de l'appareil	
CODES D'ERREUR AFFICHÉS		
En cas d'erreur, l'affichage de l'unité murale indiquera les codes d'erreur suivants :		
	Témoin lumineux	Description du problème
E1	Clignote 1 fois	Sonde de température intérieure défectueuse
E2	Clignote 2 fois	Sonde de température du tuyau intérieur défectueuse
EE	Clignote 6 fois	Défaillance du moteur de ventilateur de l'unité murale