

Kumpulan Tutorial Corel Draw ini bertujuan untuk melatih siswa dalam belajar Corel Draw serta lebih menguasai program grafis Corel Draw.

Sumber : [Ilmugrafis.com](http://ilmugrafis.com)

Membuat Logo INDOSIAR

1. Sepertri biasa buat file baru **Ctrl+N**

lalu membuat sebuah lingkaran menggunakan **Ellipse Tool** atau tekan **F7** usahakan sambil menekan **Ctrl+Shift** supaya bentuknya proposional, di tutorial ini sengaja saya tidak menyebutkan patokan ukuran – ukurannya, Anda bisa memberikan ukuran pada masing – masing objek yang lebih sesuai lagi dengan hati Anda (kaya yang lg milih pacar aja ya gan hihihi..).

2. Buat persegi panjang dengan menggunakan **Rectangle Tool (F6)** dan timpakan di lingkaran yang telah kita buat tadi, atur letaknya seperti pada gambar di bawah ini :

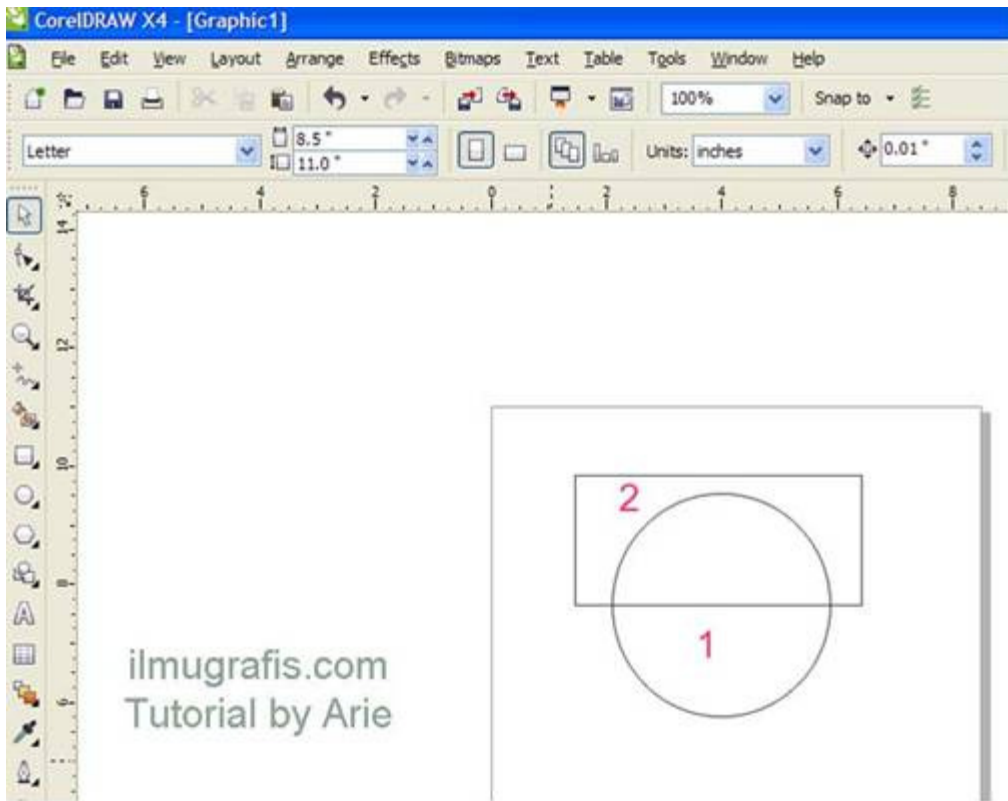

2. Tekan **Ctrl A** pada keyboard untuk menyeleksi semua objek kemudian **Trim**  pada **Menu Bar** klik **Arange > Shaping > Trim**
Setelah ditrim kemudian hapus persegi panjangnya seperti pada gambar di bawah ini :

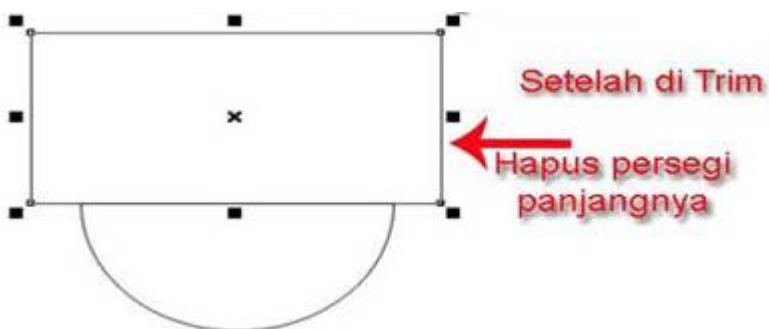

Maka hasilnya :



4. Buat lagi persegi panjang tipis gan seperti kira – kira pada gambar di bawah, kemudian lakukan trim seperti pada langkah sebelumnya.

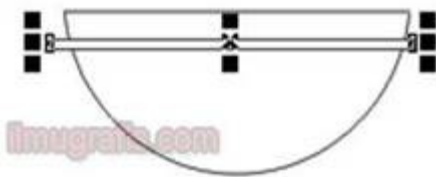

Setelah ditrim dan dihapus / delete / ditiadakan / dimusnahkan (opo....hehehe :) persegi panjangnya maka nanti hasilnya seperti di bawah ini :

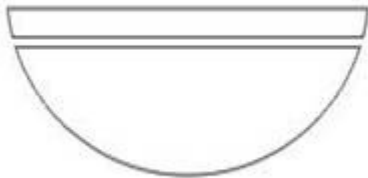

5. Kemudian klik kanan pilih **Break Curve Apart (Ctrl K)** untuk memisahkan masing – masing objek hasil trim / potongan tadi yang masih menyatu, hal ini dilakukan untuk mempermudah pewarnaannya nanti.

6. Sekarang kita duplikat objeknya lakukan **Transformations** pada **Menu Bar** klik **Arange > Transformation> Position (Alt + F7)**, jika kotak dialog **Transformations** sudah muncul di sebelah kanan pada layar monitor Anda, mari kita klik langkah – langkah seperti yang dilingkari di bawah ini :

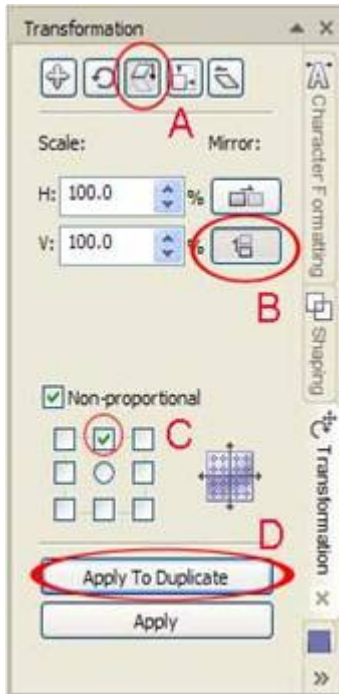

7. Kemudian posisikan sehingga menjadi seperti ini :

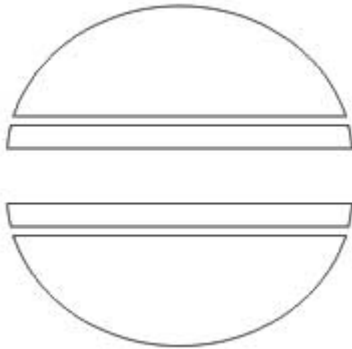

8. Sekarang kita warnain masing masing objek seperti di bawah ini :



Anda bisa mewarnai semirip mungkin dengan yang aslinya,

9. Setelah memberikan pewarnaan seperti di atas sekarang kita tambahkan Teks Indosiarnya, saya menggunakan **Century Gothic Bold**, dan yang huruf **O** nya itu kita bisa membuatnya sendiri dengan 3 lingkaran merah. kemudian atur ukuran dan posisikan seperti pada gambar di bawah.



10. Sekarang kita hilangkan **Outline**-nya. Caranya **Ctrl A** untuk memblok seluruh objek klik **Fly Over Outlinen**-nya pilih **None** :



11. Buat persegi panjang lagi dan atur letaknya supaya mengelilingi semua objek yang telah kita buat tadi, lalu gunakan **Shape Tool** untuk menumpulkan siku persegi panjangnya drag salah satu node yang terletak di pojok persegi panjangnya atur arahnya gan. Ilustrasinya Anda bisa melihat gambar di bawah :



Hasil akhirnya akan terlihat seperti di bawah ini :



Tutorial Logo Indosiar memang untuk Anda gan hehehe...

Saya meminta maaf kepada perusahaan yang punya logo, baik itu dalam penggunaan logo tanpa izin, maupun kekurangan dan ketidak sempurnaannya. Tapi tujuan saya di sini hanya ingin belajar dan belajar !!! serta membagikan ilmu apa yang sedang saya pelajari, karena dengan metode belajar seperti itu kita akan lebih bisa memahami apa yang sedang kita pelajari tidak kurang dan juga tidak lebih

Membuat Disain Logo WINDOWS MEDIA PLAYER

Langkah - Langkahnya:

1. Buatlah 2 buah lingkaran dengan **ELLIPSE TOOL** (F7)

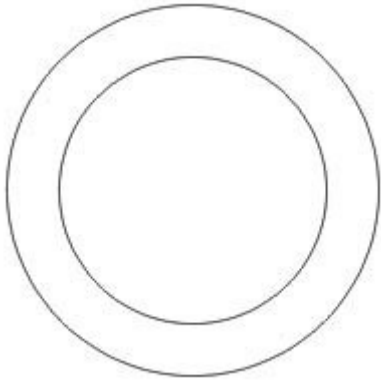

2. Setelah itu tekan CTRL + A (Select All)

Lalu tekan CTRL + G (Group)

3. Untuk Lebih memudahkan munculkan **Grid**, Caranya: pada Menu Utama pilih **View - Grid**, Kemudian buat 2 Kotak dengan Rectangle Tool (F6) sebagai bantuan memotong 3/4 bagian lingkaran

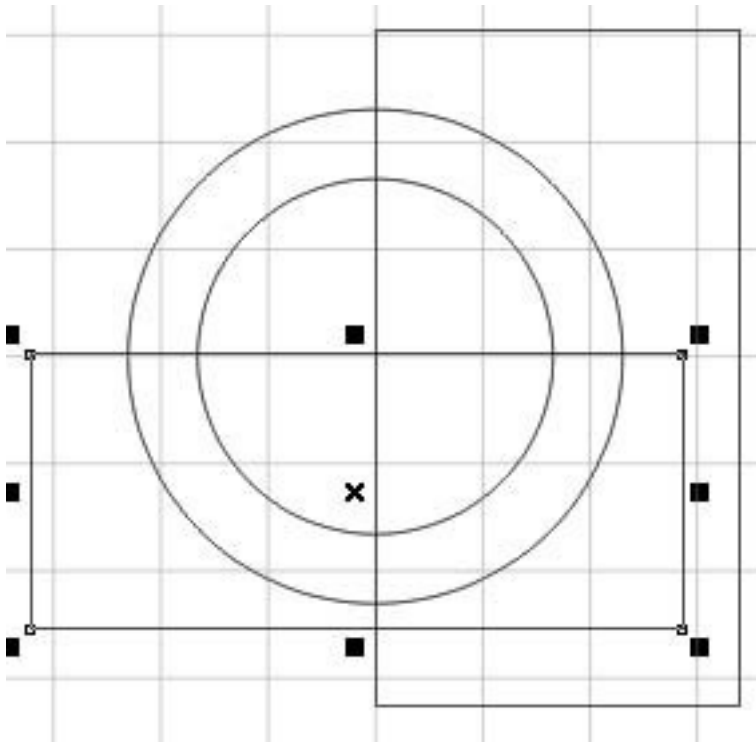

Sambli tekan dan tahan tombol Shift ---- Klik (Lingkaran - Kotak kanan - Kotak Bawah)
lalu gunakan Metode **Simplify**

Hasilnya:

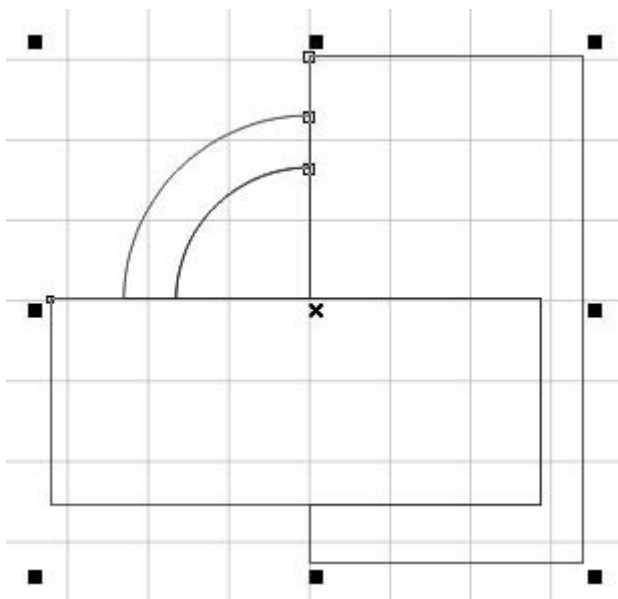

Kemudian hapus kedua kotak dengan tombol **Delete**

Nah hasilnya:

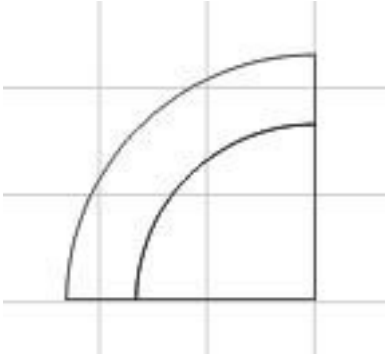

4. Buang bagian lingkaran dalam dengan cara membuat lingkaran lagi dan gunakan metode **Trim**

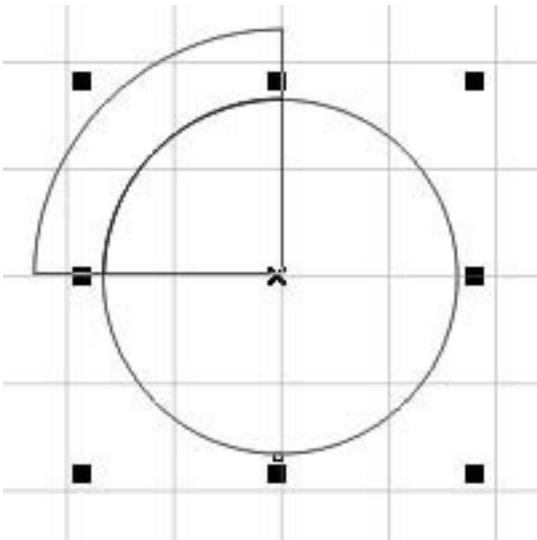

Setelah di Trim (Caranya seperti pada metode simplify tadi)

Hapus yang tidak diperlukan, jadi tinggal 1/4 lingkaran ini

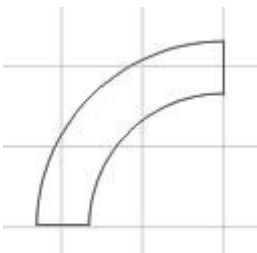

5. Klik bangun tersebut dan tekan tombol [+] pada keyboard sebanyak 1 X untuk menggandakan

Kemudian tekan mirror horrisontal



Hasilnya:

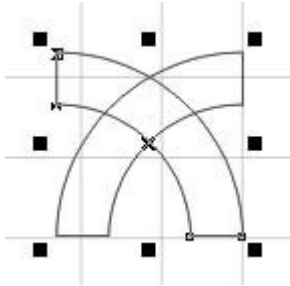

Gunakan Move Tool dan atur posisinya:

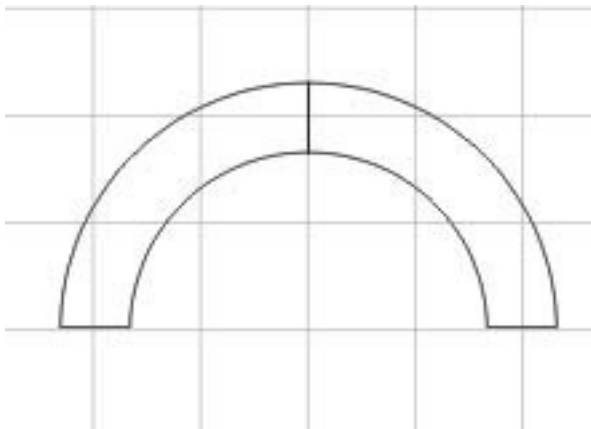

6. Buat 2 Buah bagian lagi sehingga menghasilkan seperti ini
Tapi kali ini pilih mirror vertical

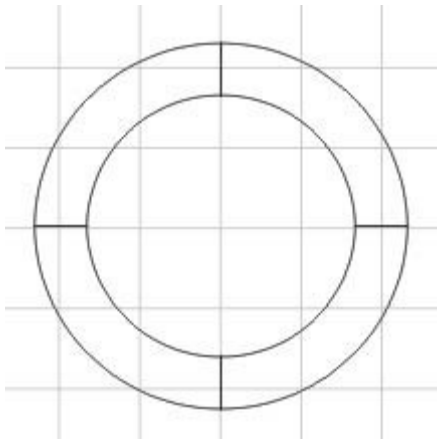

7. Sekarang tinggal membuat tombol PLAY jadi buat segitiga dengan



Hasilnya:

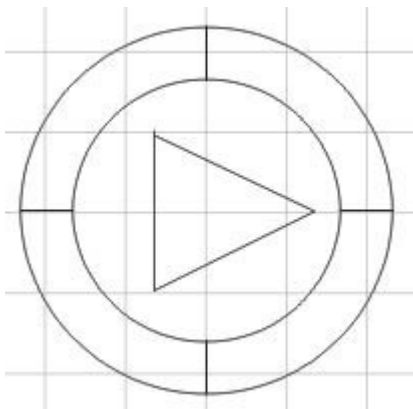

Tinggal mewarnai saja, sebaiknya hilangkan Grid agar kanvas menjadi putih bersih lagi, caranya seperti mengaktifkan Grid tadi

8. Mewarnai bagian - bagian

Klik bagian yang ingin diwarnai dan pilih warna pada color pallete di sebelah kanan



Unofficial icon From Windows Media Player sudah tercipta, minta maaf loh kepada pemilik windows ini hanyalah sekedar latihan saja jadi gak ada maksud apa - apa, apalagi membajak logo tersebut



Windows Media Player

+ Tips Tambahan - Extreme Tutorial:

Untuk langkah ke 8 yaitu pewarnaan bisa menggunakan Gradien (Fountain Fill) agar lebih menarik

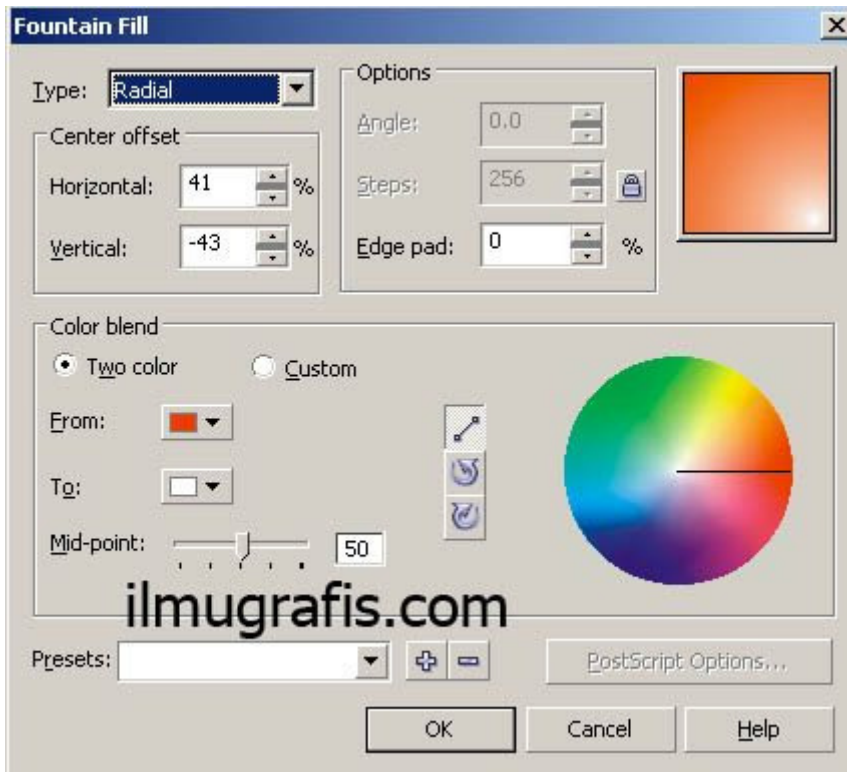

Pengaturan untuk warna merah

Hasilnya:



Windows Media Player

ilmugrafis.com

Bisa juga ditambahkan Interactive Shadow Tool

Hasilnya:



Windows Media Player

Anda bisa berkreasi sendiri dengan Tool - Tool yang ada dalam Coreldraw...

ini hasil karya alternatif dari penulis (jo - ilmugrafis)

Kalian pasti bisa berkreasi lebih hebat lagi... ;P

"I am Just Newbie who want to Share Tutorials..."



Membuat Logo TELKOMSEL

1. Jalankan Program CorelDraw, nah buatlah sebuah objek segienam, Pilih polygonal tool, kemudian pada property bar, Anda masukkan nilai 6 untuk membuat segienam

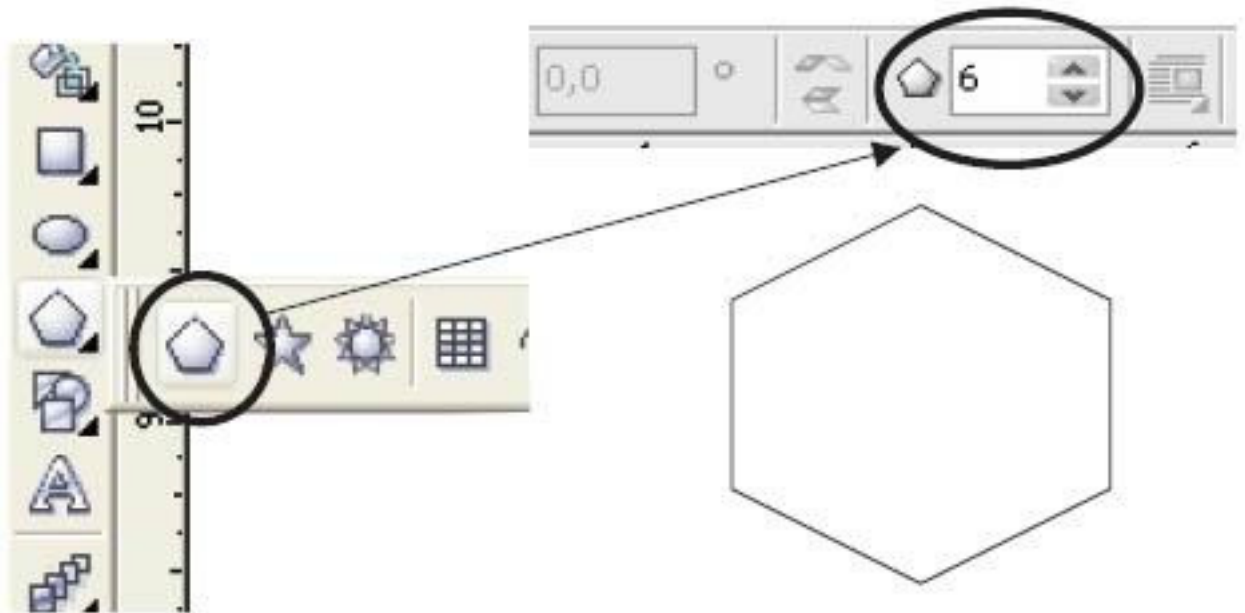

www.ilmugrafis.com

2. Miringkan objek segienam tersebut dengan merotasikannya sebesar 350 derajat



www.ilmugrafis.com

3. Warnai objek tersebut dengan warna abu-abu (gray) dan copy satu objek lagi beri warna merah, posisikan seperti berikut, hilangkan line dari objek tersebut.

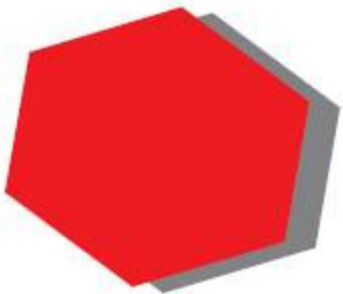

4. Nah sekarang kita akan membuat bentuk lingkaran yang melingkup objek segi enam tersebut, gunakan ellipse tool buat agak melonjong horizontal.

Kemudian Anda copy-kan objek elips tersebut tapi kecilkan sedikit letakkan di atas objek elips yang pertama seperti berikut :

6. Beri warna abu-abu terang (30% black) pada objek elips yang terpotong, letakkan pada objek segienam, gandakan objek elips yang terpotong tersebut atur posisi sebagai berikut :

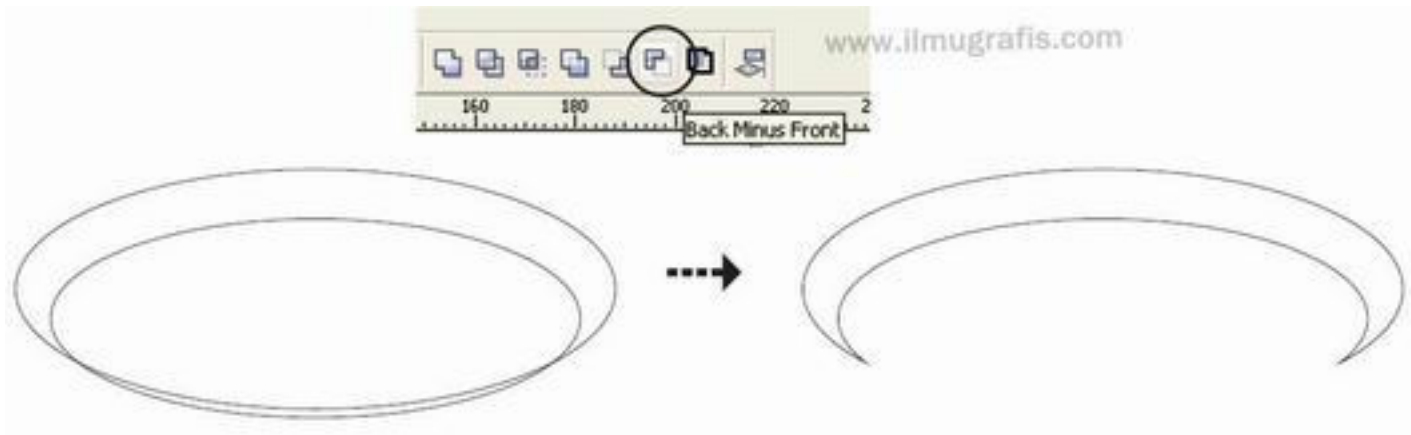



7. Sekarang kita akan membuat perpotongan antara objek elips yang terpotong dengan segienam merah, klik objek segienam merah tekan Shift kemudian klik salah satu objek elips yang terpotong, pilih metode intersect pada property bar, beri warna putih pada hasil pemotongan, lakukan hal yang sama pada objek elips yang terpotong lainnya dengan segienam merah.

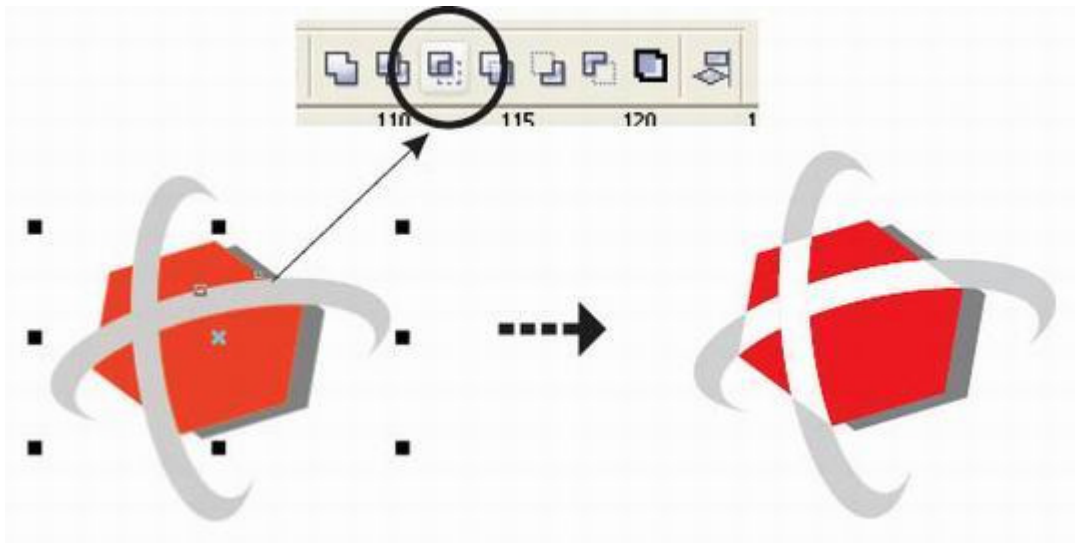

8. Ketikkan teks TELKOMSEL (Arial, Bold, Italic) di sebelah kanan logonya.



Logo Telkomsel - Maju Terus dunia telekomunikasi Indonesia

Membuat USB Flash Disk dengan CorelDRAW

Expert Tutorial - Harap menguasai **Layout Coreldraw** dan sedikit **Fungsi Tool Box Coreldraw**

Langkah - Langkahnya:

Langkah 1

- Buka **Program Coreldraw** dan Pilih **NEW**
- Buat 2 Buah lingkaran dan 1 Kotak pada kertas kerja CorelDRAW



Lalu Gabungkan sehingga saling berdempetan seperti ini:

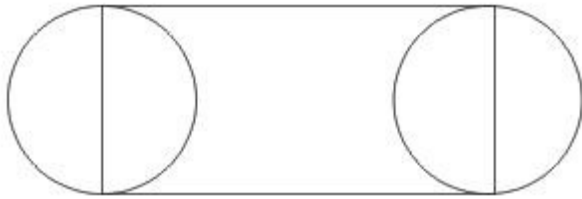

Kemudain tekan CTRL + A untuk menyeleksi semua bangun dan Gunakan  Weld untuk menggabungkan, Hasilnya:

Akan terbentuk bangun seperti kapsul obat...

Langkah 2

Pada bangun tersebut tekan **F12** dan atur seperti ini:

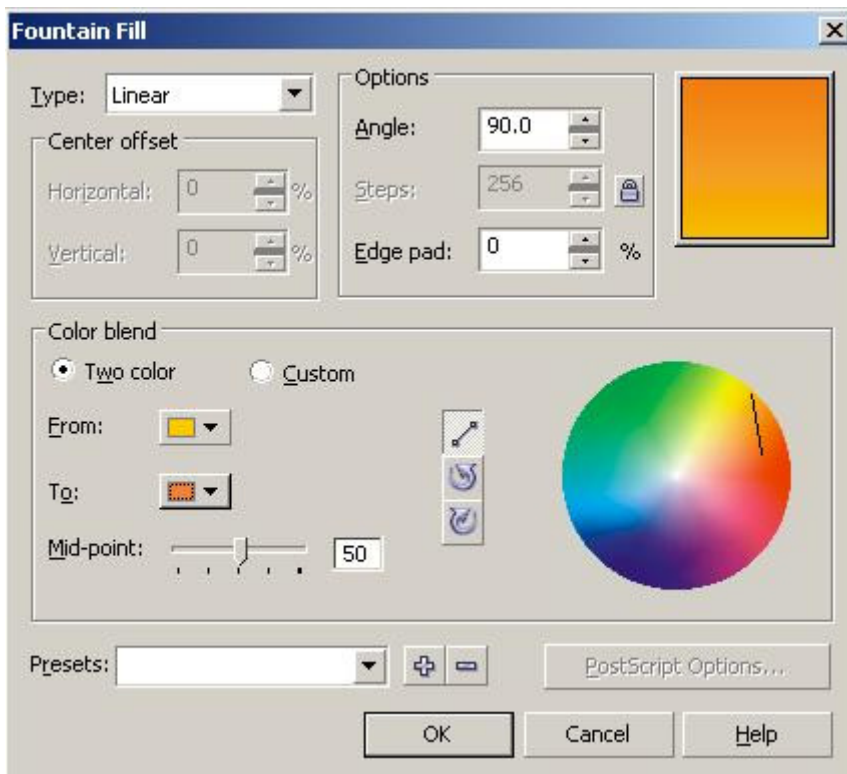

Hasilnya:

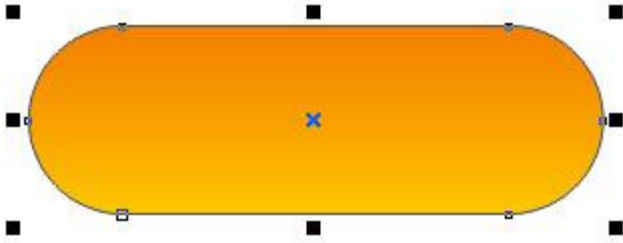

Sekarang berikan Efek Transparancy

Tekan [+] untuk menggandakan bangun tersebut dan warnai dengan warna putih:



Lalu gunakan **Interactive Transparency Tool**, kemudian gunakan **No Outline** untuk membuang garis border bangun

Sehingga hasilnya seperti ini:



Kemudian Tekan [CTRL] + [A] dan [CTRL] + [G] untuk Group

Langkah 3

Sebelum memecah bangun tersebut sebaiknya gandakan dulu bangun tersebut

Pecah keduanya sehingga membentuk seperti ini, disini saya menggunakan **Trim**

Caranya buat Kotak dan letakkan di bangun flash diks tersebut lalu seleksi keduanya dan tekan **Trim**

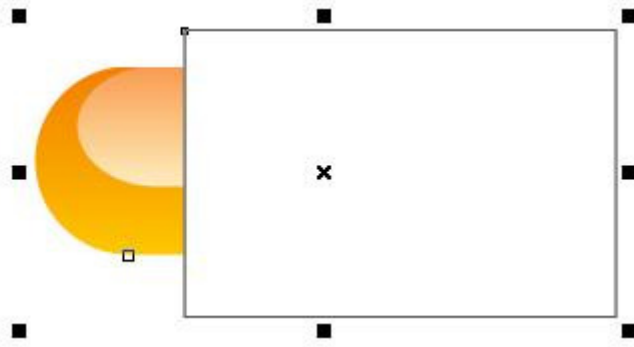

Sebelum di **Trim**

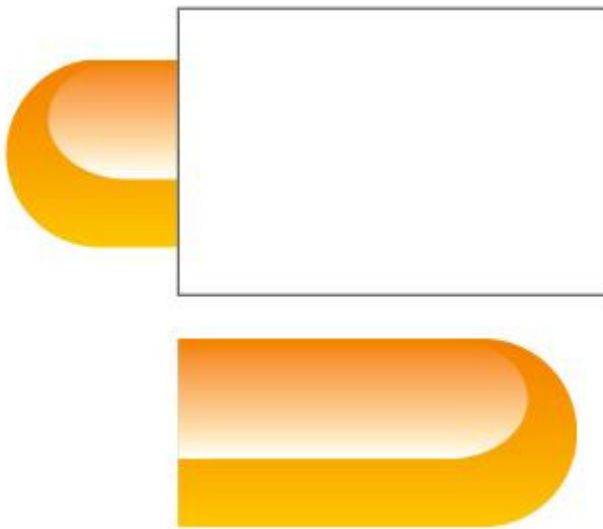

Setelah di **Trim**

Nah... Sekarang tinggal menghapus kotak bantuan **Trim**
lalu dekatkan keduanya, hehehe... jodohkan...



Kayak kapsul Obat Nih...

Langkah 4

Tambahkan Berbagai Assesoris seperti kotak pada USB



Lalu



Kemudian

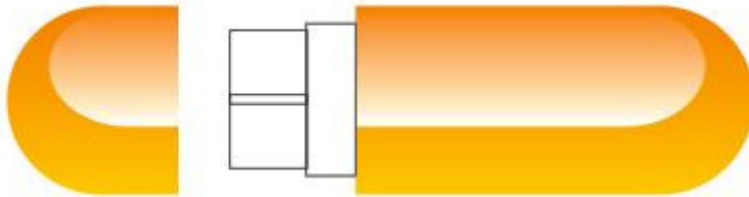

Nah kalo gini udah mirip FLASH Disk

Langkah 5

Warnai.... Caranya seperti **Langkah 2**

Jika kesulitan langsung aja gunakan color pallete dan warnai dengan warna hitam dan abu-abu

Hasilnya (dengan Langkah 2):



Untuk yang masih pemula bisa menggunakan Corol Pallette

Hasilnya (dengan Langkah biasa... Color Pallette):



Langkah 6

Tambahkan hiasan dan kata - kata agar tampak jelas seperti sebuah Flash Disk,



untuk tali gunakan **Pen Tool**

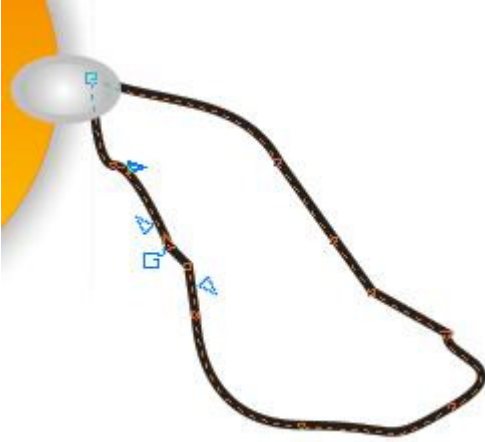

Hehehe... Selamat Anda telah memproduksi sebuah FLAHS DISK!!!

Hargai Hasil Karya ANAK NEGERI... **Made in Indonesia**

Jika anda punya sedikit waktu luang maka tidak ada salahnya mengedit dan memperbaiki serta menambahkan efek2 yang lainnya...

Hasil dari Penulis:



[+] Klik Gambar untuk Zoom

Flash Disk USB made in indonesia 100% GRATIS

Flash Disk Manufacture by ilmugrafis.com. All right reserved.