

# MY PEUGEOT 208

GUIDA D'USO



Download on the  
App Store

GET IT ON  
Google Play



PEUGEOT

## Accesso alla Guida d'uso



### APPLICAZIONE PER DISPOSITIVI MOBILI

Installare l'applicazione **Scan MyPeugeot** (contenuto disponibile offline).



Poi selezionare:

- il veicolo,
- il periodo di pubblicazione corrispondente alla data di prima immatricolazione del veicolo.



### ONLINE

Entrare nel sito Web **PEUGEOT** e andare alla sezione "**MyPeugeot**" per consultare o scaricare la Guida d'uso, oppure andare al seguente indirizzo:

<http://public.servicebox.peugeot.com/APddb/>



Inquadrare questo codice QR per accedere direttamente.

Selezionare:

- la lingua,
- il veicolo e il modello,
- il periodo di pubblicazione della Guida d'uso corrispondente alla data di prima immatricolazione del veicolo.



Questo simbolo indica le ultime informazioni disponibili.

# Benvenuto

---

La ringraziamo per aver scelto Peugeot 208 o Peugeot e-208.

Questo documento contiene le informazioni e le raccomandazioni necessarie per utilizzare il veicolo e le sue funzioni in completa sicurezza. Raccomandiamo di acquisire familiarità con tali informazioni e raccomandazioni e con il libretto di manutenzione, che contiene informazioni sulle garanzie, sulla manutenzione e sull'assistenza stradale associate al veicolo.

Il veicolo comprende solo una parte degli equipaggiamenti descritti in questo documento, in funzione del livello di finitura, della versione e delle caratteristiche proprie del Paese di commercializzazione.

Le descrizioni e le illustrazioni sono fornite solo a titolo indicativo.

Automobiles PEUGEOT si riserva il diritto di modificare le specifiche tecniche, l'equipaggiamento e gli accessori senza obbligo di aggiornamento di questa guida.

In caso di cessione del veicolo, consegnare anche questa **Guida d'uso** al nuovo proprietario.

## Simboli



Allarme sicurezza



Informazioni complementari



Contributo alla protezione ambientale



Veicolo con guida a sinistra



Veicolo con guida a destra



Posizione dell'equipaggiamento/del pulsante descritto mediante un'area nera.





Active Safety Brake con Allarme Rischio	
Collisione e Assistenza in frenata d'emergenza intelligente.	131
Rilevamento stanchezza	133
Assistenza al parcheggio	134
Visiopark 1	136
Park Assist	139
Full Park Assist	142

## Informazioni pratiche 7

Compatibilità dei carburanti	148
Rifornimento	148
Posizionamento obbligato della pistola nel bocchettone di rifornimento carburante (Diesel)	149
Sistema di carica (elettrico)	150
Carica della batteria di trazione (elettrico)	154
Dispositivo di traino	156
Gancio traino a sgancio rapido	157
Barre del tetto	160
Catene da neve	160
Modalità risparmio energetico	161
Cofano motore	161
Vano motore	162
Controllo dei livelli	163
Verifiche	165
AdBlue® (BlueHDi)	167
Passaggio a free-wheeling	169
Consigli per la manutenzione	170

## In caso di panne 8

Triangolo di presegnalazione	172
Mancanza di carburante (Diesel)	172
Attrezzatura di bordo	172
Kit di riparazione provvisoria pneumatico	174
Ruota di scorta	176
Sostituzione di una lampadina	180

Sostituzione di un fusibile	183
Batteria da 12 V/Batteria secondaria	187
Traino del veicolo	191

## Caratteristiche tecniche 9

Caratteristiche delle motorizzazioni e dei carichi trainabili	193
Motori a benzina	194
Motori diesel	197
Motore elettrico	198
Dimensioni	199
Elementi di identificazione	199

## Sistema audio display touch screen BLUETOOTH 10

Operazioni preliminari	200
Comandi al volante	200
Menu	201
Radio	202
Radio DAB (Digital Audio Broadcasting)	203
Media	204
Telefono	205
Impostazione	207
Domande frequenti	208

## PEUGEOT Connect Radio 11

Operazioni preliminari	210
Comandi al volante	211
Menu	212
Applicazioni	213
Radio	214
Radio DAB (Digital Audio Broadcasting)	215
Media	216
Telefono	217
Impostazione	221

Domande frequenti	222
-------------------	-----

## PEUGEOT Connect Nav 12

Operazioni preliminari	225
Comandi al volante	226
Menu	227
Comandi vocali	228
Navigazione	232
Navigazione connessa a Internet	234
Applicazioni	237
Radio	240
Radio DAB (Digital Audio Broadcasting)	241
Media	242
Telefono	243
Impostazione	246
Domande frequenti	248

## Indice alfabetico ■

## Accesso ai video supplementari



 [bit.ly/helpPSA](https://bit.ly/helpPSA)

## Strumenti e comandi

Queste illustrazioni e descrizioni hanno lo scopo di fornire una guida. La presenza e la posizione di alcuni elementi possono variare in funzione della versione o del livello di finitura.

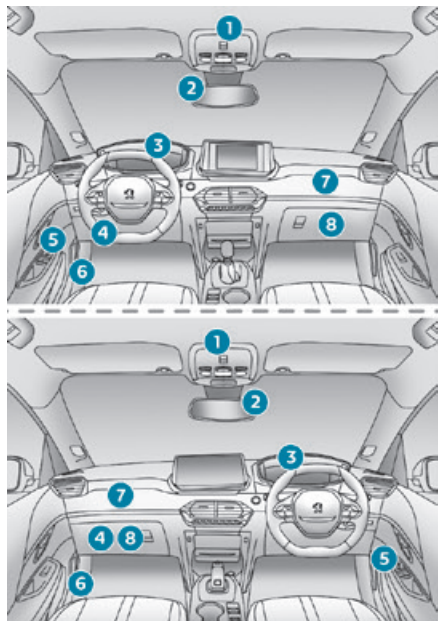

1. Plafoniera/Faretti di lettura carte anteriori  
Pulsanti per chiamata d'emergenza e chiamata d'assistenza  
Display delle spie delle cinture di sicurezza e dell'airbag anteriore lato passeggero
2. Retrovisore interno
3. Quadro strumenti
4. Scatola portafusibili
5. Alzacristalli elettrici  
Retrovisori elettrici
6. Apertura del cofano motore
7. Airbag anteriore lato passeggero
8. Cassettino portaoggetti

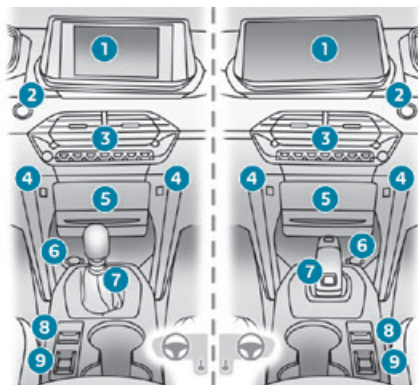

1. Display touch screen
2. Avviamento/Spengimento del motore
3. Comandi centrali
4. Porta/e USB

5. Vano portaoggetti o ricarica smartphone senza filo
6. Vano portaoggetti/Presa da 12 V
7. Cambio o selettore delle marce  
Full Park Assist
8. Freno di stazionamento elettrico
9. Scelta della modalità di guida

### Comandi al volante

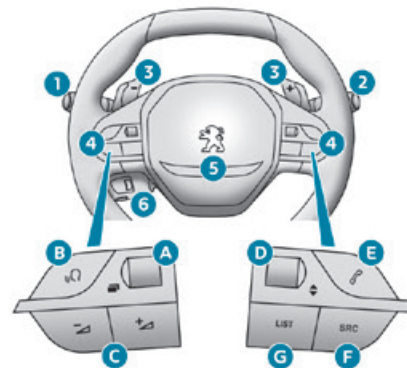

1. Comandi d'illuminazione esterna/Indicatori di direzione/Indicatore di manutenzione
2. Comandi tergicristallo/lavacrystallo/computer di bordo
3. Leve di comando del cambio automatico
4. Comandi del sistema audio
- A. Selezione della modalità di visualizzazione del quadro strumenti

- B. Comandi vocali
- C. Abbassare/Alzare il volume
- D. Selezione del contenuto multimediale precedente/successivo
- Conferma di una selezione
- E. Accesso al menu **Telefono**
- Gestione delle chiamate
- F. Selezione di una modalità audio
- G. Visualizzazione dell'elenco delle stazioni radio/tracce audio
- 5. Avvisatore acustico/Airbag anteriore lato guidatore
- 6. Comandi del limitatore di velocità/regolatore di velocità/Regolatore di velocità adattativo

### Comandi laterali



- 1. Regolazione dell'altezza dei fari alogeni
- 2. Allarme attivo superamento involontario linea di carreggiata
- 3. Mantenimento in corsia
- 4. Parabrezza riscaldato
- 5. Allarme
- 6. Sicurezza bambini elettrica

### Comandi centrali

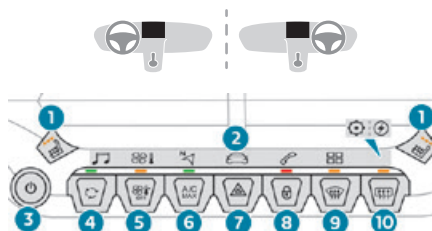

- 1. Sedili riscaldati
- 2. Accesso ai menu del display touch screen/Regolazione del volume
- 3. Accensione/Spegnimento del display touch screen/Regolazione del volume
- 4. Ricircolo dell'aria interna
- 5. Aria climatizzata
- 6. Aria climatizzata al massimo
- 7. Segnale d'emergenza
- 8. Chiusura centralizzata
- 9. Disappannamento/Sbrinamento anteriore
- 10. Sbrinamento lunotto

### Motore elettrico

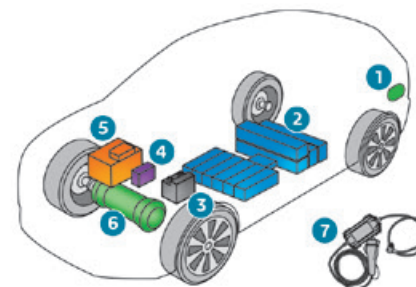

- 1. Connettori di carica
- 2. Batteria di trazione
- 3. Batteria secondaria
- 4. Pompa di calore
- 5. Caricatore di bordo
- 6. Motore elettrico
- 7. Cavo di carica con unità di controllo integrata

I connettori di carica **1** consentono 3 tipi di carica:

- carica domestica, attraverso una presa di alimentazione e il cavo in dotazione **7**;
- carica accelerata, utilizzando un'unità di carica accelerata Wallbox e il cavo corrispondente;
- carica rapida, utilizzando una colonnina pubblica per la ricarica rapida e il cavo corrispondente.

La batteria di trazione a 400 V **2** utilizza la tecnologia agli ioni di litio. Immagazzina energia elettrica e successivamente la eroga

per alimentare il motore elettrico, il sistema di riscaldamento e dell'aria climatizzata. Il livello di carica è rappresentato da barre su un indicatore ed è presente una spia dell'alimentazione di riserva sul quadro strumenti.

La batteria secondaria da 12 V **3** alimenta il sistema elettrico convenzionale del veicolo. È utilizzata per avviare il motore elettrico. Questa batteria viene ricaricata automaticamente dalla batteria di trazione.

La pompa di calore **4** fornisce il riscaldamento dell'abitacolo e regola la batteria di trazione e il raffreddamento del caricatore di bordo.

Il caricatore di bordo **5** gestisce la carica domestica e accelerata della batteria di trazione.

Il motore elettrico **6** fornisce forza motrice, in base alla modalità di guida selezionata e alle condizioni di guida. Recupera energia durante le fasi di frenata e decelerazione del veicolo.



## Modalità di guida ecologica

La modalità di guida ecologica è un insieme di atteggiamenti quotidiani che permettono all'automobilista di ottimizzare il consumo di carburante e le emissioni di CO<sub>2</sub>.

### Optimizzare l'utilizzo del cambio

Con cambio manuale, partire con delicatezza e inserire subito la marcia più alta. In fase di accelerazione, inserire le marce velocemente. Con cambio automatico, preferire la modalità automatica ed evitare di premere a fondo o bruscamente l'acceleratore.

L'indicatore di efficienza del cambio invita a inserire la marcia più adatta: quando sul quadro strumenti appare l'indicazione, seguire subito il suggerimento.

Con cambio automatico, questo indicatore appare solo in modalità manuale.

### Adottare uno stile di guida tranquillo

Rispettare le distanze di sicurezza tra i veicoli, utilizzare il freno motore anziché il pedale del freno e premere il pedale dell'acceleratore gradualmente. Questi comportamenti consentono di risparmiare carburante, ridurre le emissioni di CO<sub>2</sub> e diminuire il rumore generale del traffico.

Se il veicolo è equipaggiato di comando del regolatore di velocità "CRUISE" sul volante, utilizzarlo a velocità superiori a 40 km/h quando il traffico è regolare.

### Gestire l'utilizzo degli equipaggiamenti elettrici

Prima di partire, se la temperatura nell'abitacolo è troppo elevata, arieggiare abbassando i vetri e aprendo le bocchette d'aerazione prima di attivare l'aria climatizzata.

Ad una velocità superiore a 50 km/h, chiudere i vetri e lasciare aperte le bocchette d'aerazione. Utilizzare degli equipaggiamenti che permettono di limitare la temperatura nell'abitacolo (pannello d'occultamento del tetto apribile, tendine, ecc.). Spegnere l'aria climatizzata, tranne se dispone di regolazione automatica, non appena viene raggiunta la temperatura desiderata.

Spegnere le funzioni di disappannamento e sbrinamento, se non sono gestite automaticamente.

Spegnere appena possibile il riscaldamento del sedile.

Spegnere i fari e i fanalini fendinebbia quando le condizioni di visibilità non li rendono necessari.

Evitare di far girare il motore a vuoto, soprattutto in inverno, prima della partenza; il veicolo si riscalda più velocemente durante la guida.

Il passeggero deve evitare di collegare dispositivi multimediali (film, musica, videogiochi, ecc.) per contribuire a ridurre il consumo di energia elettrica e quindi di carburante.

Scollegare tutti i dispositivi portatili prima di scendere dal veicolo.

### Limitare le cause del consumo eccessivo

Ripartire i pesi all'interno del veicolo; posizionare gli oggetti più pesanti nella parte posteriore del bagagliaio, il più vicino possibile ai sedili posteriori.

Limitare i carichi nel veicolo e ridurre al minimo la resistenza aerodinamica (barre del tetto, portapacchi sul tetto, portabicicletta, rimorchio, ecc.). Utilizzare preferibilmente un portabagagli sul tetto.

Rimuovere le barre del tetto e i portapacchi sul tetto al termine dell'utilizzo.

Al termine della stagione invernale, sostituire i pneumatici da neve con pneumatici estivi.

### Rispettare le istruzioni di manutenzione

Controllare regolarmente e a freddo la pressione di gonfiaggio dei pneumatici, facendo riferimento all'etichetta sul montante della porta del guidatore.

Effettuare questo controllo in particolare:

- prima di un lungo viaggio;
- ad ogni cambio di stagione;
- dopo un periodo di inutilizzo prolungato.

Ricordarsi della ruota di scorta ed eventualmente dei pneumatici del rimorchio o della roulotte.

Effettuare regolarmente la manutenzione del veicolo (olio motore, filtro dell'olio, filtro dell'aria, filtro dell'abitacolo, ecc.) e attenersi al programma degli interventi del piano di manutenzione previsto dal Costruttore.

Sui veicoli equipaggiati di motore Diesel BlueHDi, se il sistema SCR non funziona,

vengono emessi livelli eccessivi di sostanze inquinanti. Recarsi il prima possibile presso la Rete PEUGEOT o un riparatore qualificato per riportare le emissioni di ossido di azoto del veicolo nei limiti stabiliti per legge.

Durante il rifornimento di carburante, non insistere dopo il 3° scatto della pistola di erogazione, per evitare la fuoriuscita dello stesso.

Si noterà che il consumo di carburante del nuovo veicolo si stabilizzerà a una media regolare solo dopo i primi 3.000 chilometri di guida.

### **Ottimizzazione dell'autonomia di guida (veicoli elettrici)**

Il consumo elettrico del veicolo dipende molto dal tipo di percorso, dalla velocità del veicolo e dallo stile di guida.

Tentare di rimanere nella zona "**ECO**" dell'indicatore di potenza guidando in modo tranquillo e ad una velocità stabile.

Anticipare la necessità di rallentare e frenare delicatamente, quando possibile, utilizzando il freno motore con la funzione di frenata rigenerativa, che porta l'indicatore di potenza nella zona "**CHARGE**".

## Quadro strumenti LCD

### Strumentazione di bordo



1. Tachimetro analogico (km/h o miglia)
2. Display LCD
3. Contagiri (x 1.000 giri/min), la graduazione dipende dalla motorizzazione (benzina o Diesel)

### Display LCD - Tipo 1

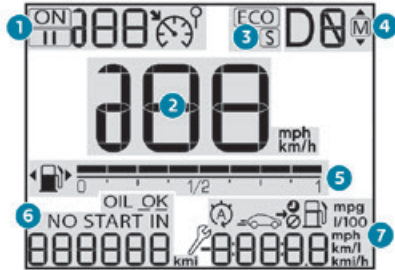

1. Impostazioni del regolatore/limitatore di velocità
2. Tachimetro digitale (km/h o miglia)
3. Modalità di guida selezionata

4. Indicatore di cambio marcia  
Posizione del selettore e marcia con cambio automatico
5. Indicatore di livello del carburante
6. Indicatore di livello dell'olio motore (secondo la motorizzazione)  
Indicatore di manutenzione, poi contachilometri totalizzatore (km o miglia)  
Queste funzioni vengono visualizzate in successione all'inserimento del contatto.
7. Informazioni relative al computer di bordo

### Display LCD - Tipo 2



1. Impostazioni del regolatore/limitatore di velocità  
Visualizzazione dei segnali di limite velocità
2. Visualizzazione degli aiuti alla guida
3. Tachimetro digitale (km/h o miglia)
4. Modalità di guida selezionata
5. Indicatore di cambio marcia  
Posizione del selettore e marcia con cambio automatico

6. Indicatore di livello del carburante
7. Indicatore di livello dell'olio motore (secondo la motorizzazione)  
Indicatore di manutenzione, poi contachilometri totalizzatore (km o miglia)  
Queste funzioni vengono visualizzate in successione all'inserimento del contatto.
8. Informazioni relative al computer di bordo

## Quadro strumenti a matrice

### Strumentazione di bordo

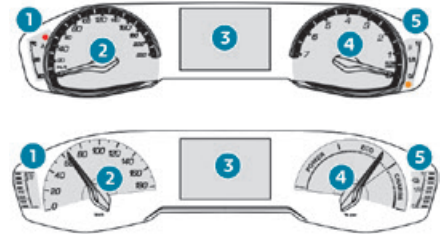

1. Indicatore temperatura liquido di raffreddamento (° C) (benzina o Diesel)  
Indicatore consumo del confort termico (Elettrico)
2. Tachimetro analogico (km/h o miglia)
3. Display a matrice

4. Contagiri (x 1.000 giri/min), graduazione secondo la motorizzazione (benzina o Diesel)  
Indicatore di potenza (Elettrico)
5. Indicatore del livello del carburante (benzina o Diesel)  
Indicatore del livello di carica (Elettrico)

## Display a matrice

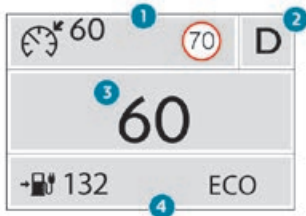
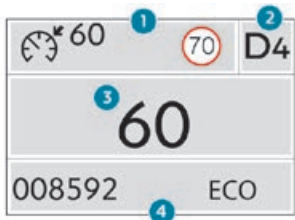

1. Impostazioni del regolatore/limitatore di velocità  
Visualizzazione dei cartelli di limite velocità

2. Indicatore di cambio marcia (freccia e marcia consigliata)  
Posizione del selettore e marcia con cambio automatico (benzina o Diesel)  
Posizione del selettore marce (elettrico)
3. Tachimetro digitale (km/h o miglia)  
Visualizzazione degli aiuti alla guida  
Informazioni relative al computer di bordo  
Flusso di energia/Stato di carica del veicolo (elettrico)
4. Indicatore di manutenzione, poi contachilometri totalizzatore (km o miglia)  
Autonomia rimanente (elettrico)  
Queste funzioni vengono visualizzate in successione all'inserimento del contatto.  
Modalità di guida selezionata (tranne modalità "Normale")

## Proiezione dati su display digitale 3D

Il quadro strumenti digitale 3D può essere personalizzato.  
In funzione della modalità di visualizzazione selezionata, alcune informazioni vengono nascoste o mostrate in modo diverso.  
Esempio con la modalità di visualizzazione "STRUMENT.":



1. Indicatore del livello del carburante (benzina o Diesel)  
Indicatore del livello di carica (Elettrico)
2. Autonomia restante (km o miglia)
3. Impostazioni del regolatore/limitatore di velocità  
Visualizzazione dei cartelli di limite velocità
4. Tachimetro digitale (km/h o miglia)
5. Contachilometri totalizzatore (km o miglia)
6. Contagiri (x 1.000 giri/min) (benzina o Diesel)  
Indicatore di potenza (Elettrico)
7. Indicatore di cambio marcia (freccia e marcia consigliata)  
Posizione del selettore e marcia con cambio automatico (benzina o Diesel)  
Posizione del selettore marce (Elettrico)  
Modalità di guida selezionata (diversa dalla modalità "Normale")
8. Indicatore temperatura liquido di raffreddamento (° C) (benzina o Diesel)

9. Tachimetro analogico (km/h o miglia)  
(benzina o Diesel)

## Visualizzazioni

Alcune spie hanno una posizione fissa, altre una posizione variabile.

Per alcune funzioni che dispongono di una spia sia per il funzionamento che per la disattivazione, è presente una sola posizione dedicata.

### Informazioni permanenti

Nella visualizzazione standard, il quadro strumenti mostra:

- In posizioni fisse:
  - Informazioni relative al cambio e all'indicatore di cambio marcia.
  - Indicatore livello carburante (benzina o Diesel).
  - Autonomia di guida (benzina o Diesel).
  - Indicatore temperatura liquido di raffreddamento (benzina o Diesel).
  - Indicatore livello di carica e autonomia di guida (elettrico).
  - Indicatore di potenza (elettrico).
  - Modalità di guida.
- In posizioni variabili:
  - Tachimetro digitale.
  - Contachilometri totalizzatore.
  - Messaggi di stato o d'allarme visualizzati temporaneamente.

### Informazioni opzionali

Secondo la modalità di visualizzazione selezionata e le funzioni attive, possono essere visualizzate le seguenti informazioni aggiuntive:

- Contagiri.
- Computer di bordo.
- Funzioni di assistenza alla guida.
- Limitatore o regolatore di velocità.
- Contenuto multimediale riprodotto.
- Istruzioni di navigazione.
- Tachimetro analogico.
- Informazioni del motore (indicatori G, indicatori di potenza, Boost, Torque) in modalità Sport.
- Flusso di energia (elettrico).

## Personalizzazione del quadro strumenti

È possibile modificare l'aspetto del quadro strumenti, scegliendo:

- il colore della visualizzazione;
- la modalità di visualizzazione.

### Lingua e unità di visualizzazione

Dipendono dalle regolazioni del display touch screen.

Quando si viaggia all'estero, la velocità deve essere visualizzata nelle unità ufficiali del Paese in cui si sta guidando (km/h, km o miglia).



Per motivi di sicurezza, queste regolazioni devono essere effettuate a veicolo fermo.

## Scelta del colore della visualizzazione

### Con PEUGEOT Connect Nav

Il colore del quadro strumenti dipende dalla combinazione di colori selezionata in questo sistema.



- ▶ Premere **Regolazioni** nella fascia laterale del display touch screen.



- ▶ Selezionare **"Argomenti"**.

▶ Selezionare un colore della visualizzazione e premere **"OK"** per confermare.

## Impostazione della modalità di visualizzazione

In ogni modalità, sul quadro strumenti vengono visualizzate informazioni specifiche.

### Modifica della modalità di visualizzazione

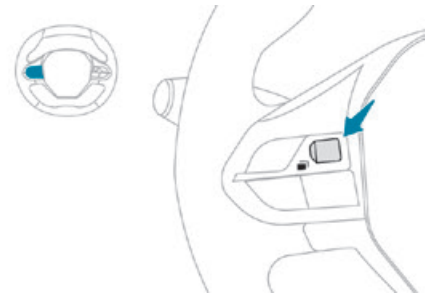

► Ruotare la rotellina sulla sinistra del volante per visualizzare e far scorrere le varie modalità sul quadro strumenti.

► Premere la rotellina per confermare la modalità.

Se non si preme la rotellina, la modalità di visualizzazione selezionata viene applicata automaticamente dopo alcuni istanti.

### Panoramica delle modalità di visualizzazione

– **"STRUMENT.":** visualizzazione standard del tachimetro analogico e digitale, del contachilometri e:

- indicatore livello carburante, indicatore temperatura liquido di raffreddamento e contagiri (benzina o Diesel);
- indicatore carica batteria e indicatore di potenza (elettrico).

– **"NAVIGAZ.":** visualizzazione standard e informazioni di navigazione attuali (mappa e istruzioni di navigazione).

– **"GUIDA":** visualizzazione standard e informazioni relative ai sistemi di assistenza alla guida attivi.

– **"MINIMA":** visualizzazione 2D con tachimetro digitale, contachilometri e:

- indicatore livello carburante e indicatore temperatura liquido di raffreddamento (benzina o Diesel);
- indicatore carica batteria (elettrico).

– **"PERSONALE 1"/"PERSONALE 2":** visualizza le informazioni selezionate dal guidatore al centro del quadro strumenti.

### Configurazione di una modalità di visualizzazione "PERSONALE"

#### Con PEUGEOT Connect Radio

► Premere **Regolazioni** nella fascia superiore del display touch screen.



► Selezionare **"Configurazione"**,



► Selezionare **"Personalizzazione quadro strumenti"**.

#### Con PEUGEOT Connect Nav

► Premere **Regolazioni** nella fascia laterale del display touch screen.

► Selezionare **"OPZIONI"**.



► Selezionare **"Personalizzazione quadro strumenti"**.

► Selezionare **"PERSONALE 1"** o **"PERSONALE 2"**.

► Selezionare il tipo di informazioni mediante le frecce a scorrimento sul display touch screen:

- **"Difetto"** (vuoto).
- **"Computer di bordo"**.
- **"Sistemi Multimediali"**.
- **"G-metri"** (secondo la versione).
- **"Indicatore potenza + Boost + Torque"** (secondo la versione).
- **"Consumo energetico"** (secondo la versione).

► Confermare per salvare e uscire.

Le informazioni vengono visualizzate immediatamente sul quadro strumenti quando viene selezionata la modalità di visualizzazione corrispondente.

**i** Il tipo di informazioni selezionato nella modalità **"PERSONALE 1"** non è disponibile nella modalità **"PERSONALE 2"**.

## Spie d'allarme

Visualizzati come simboli, spie e indicatori informano il guidatore di un'anomalia (spie d'allarme) o dello stato di funzionamento di un sistema (spie di funzionamento o di disattivazione). Alcune spie si accendono in due modalità (fissa e lampeggiante) e/o in colori diversi.

### Allarmi associati

L'accensione di una spia può essere accompagnata da un segnale acustico e/o dalla visualizzazione di un messaggio sul display. Il tipo di allarme messo in relazione con lo stato di funzionamento del veicolo permette di sapere se la situazione è normale o se è presente un'anomalia: per ulteriori informazioni, vedere la descrizione di ciascuna spia.

### All'inserimento del contatto

All'inserimento del contatto, alcune spie di colore rosso o arancione si accendono per alcuni secondi sul quadro strumenti. Tali spie dovrebbero spegnersi all'avviamento del motore.

Per ulteriori informazioni su un sistema o una funzione, attenersi alla sezione corrispondente.

## Spie accese fisse

L'accensione di una spia rossa o arancione indica il verificarsi di un malfunzionamento che necessita di diagnosi approfondita.

### Se una spia rimane accesa

I riferimenti **(1)**(2) e **(3)** nella descrizione delle spie indicano se è necessario rivolgersi ad un tecnico qualificato, in aggiunta agli interventi immediati raccomandati.

**(1): È indispensabile fermare il veicolo.**

Fermarsi appena le condizioni di sicurezza lo consentono e disinserire il contatto.

**(2):** Rivolgersi alla Rete PEUGEOT o ad un riparatore qualificato.

**(3):** Rivolgersi alla Rete PEUGEOT o ad un riparatore qualificato.

## Elenco delle spie

### Spie rosse

#### STOP

 Fissa, abbinata ad un'altra spia d'allarme, accompagnata dalla visualizzazione di un messaggio e da un segnale acustico.

È stato rilevato un malfunzionamento grave del motore, dei freni, del servosterzo, del cambio automatico o un'anomalia elettrica grave.

Eseguire (1) e poi (2).

### Sistema di autodiagnosi del motore (benzina o Diesel)



Fissa.

È stata rilevata una grave anomalia del motore.

Eseguire la procedura (1) e poi (2).

### Temperatura massima del liquido di raffreddamento



Fissa con blocchi accesi in rosso (con quadro strumenti a matrice)

oppure

Fissa (salvo su quadro strumenti a matrice).

La temperatura del circuito di raffreddamento è troppo elevata.

Eseguire (1), quindi attendere il raffreddamento del motore prima di effettuare un rabbocco, se necessario. Se il problema persiste, eseguire (2).

### Pressione dell'olio motore (benzina o Diesel)



Fissa.

Anomalia del sistema di lubrificazione del motore.

Eseguire la procedura (1) e poi (2).

### Anomalia del sistema (elettrico)



Fissa.

È stata rilevata un'anomalia del motore elettrico o della batteria di trazione.

Eseguire la procedura (1) e poi (2).

### Cavo collegato (elettrico)



Fissa.

Non è possibile avviare il veicolo mentre il cavo di carica è collegato al connettore del veicolo.

Scollegare il cavo di carica e chiudere lo sportellino.

### Carica batterie 12 V



Fissa.

Anomalia del circuito di carica della batteria (morsetti sporchi, cinghia dell'alternatore allentata o rotta, ecc.).

Eseguire la procedura (1).

Se il freno di stazionamento elettrico non funziona più, immobilizzare il veicolo:

- ▶ con cambio manuale, inserire una marcia;
- ▶ con cambio automatico EAT6, portare il selettore delle marce su **P**;
- ▶ con cambio automatico EAT8 o selettore marce, bloccare una delle ruote con il cuneo in dotazione.

Pulire e serrare i morsetti. Se la spia non si spegne quando il motore viene avviato, eseguire la procedura (2).

### Porte aperte



Fissa, abbinata a un messaggio che identifica la porta.

Una porta o il portellone posteriore non sono chiusi correttamente (velocità inferiore a 10 km/h).



Fissa, abbinata a un messaggio che identifica la porta e accompagnata da un

segnale acustico.

Una porta o il portellone posteriore non sono chiusi correttamente (velocità superiore a 10 km/h).

### Cinture di sicurezza non allacciate / volutamente sganciate



Fissa o lampeggiante, accompagnata da un segnale acustico d'intensità crescente.

Una delle cinture di sicurezza non è stata allacciata o è stata volutamente sganciata.

### Freno di stazionamento manuale



Fissa.

Il freno di stazionamento è inserito o non è inserito correttamente.

### Freno di stazionamento elettrico



Fissa.

Il freno di stazionamento elettrico è inserito.



Lampeggiante.

Anomalia dell'inserimento/disinserimento.

Eseguire la procedura (1): parcheggiare su un terreno in piano (una superficie orizzontale).

Con cambio manuale, inserire una marcia.

Con cambio automatico o selettore marce, selezionare la modalità **P**.

Interrompere il contatto ed eseguire la procedura (2).

### Freni



Fissa.

Notevole diminuzione del livello del liquido dei freni.

Effettuare (1), quindi rabboccare il livello utilizzando liquido conforme alle raccomandazioni del Costruttore. Se il problema persiste, eseguire (2).



Fissa.

Il sistema Ripartitore elettronico di frenata (REF) non funziona correttamente.

Eseguire (1) e quindi (2).

### Spie arancioni

#### Service



Accesa temporaneamente, accompagnata dalla visualizzazione di un messaggio.

Sono state rilevate una o più anomalie minori, senza spia specifica.

Identificare la causa dell'anomalia mediante il messaggio che appare sul quadro strumenti.

Alcune anomalie possono essere risolte direttamente, ad esempio una porta aperta o l'inizio di saturazione del filtro antiparticolato.

Per qualsiasi altra anomalia, ad esempio un'anomalia del sistema di segnalazione pneumatici sgonfi, effettuare (3).



Fissa, accompagnata dalla visualizzazione di un messaggio.

Sono state rilevate una o più anomalie minori, senza spia specifica.

Identificare la causa dell'anomalia mediante il messaggio che appare sul quadro strumenti, poi eseguire (3).



Fissa, accompagnata dalla visualizzazione del messaggio "Anomalia

freno di stazionamento".

Il disinserimento automatico del freno di stazionamento elettrico non è disponibile: Eseguire (2).



Spia Service accesa fissa e chiave di manutenzione lampeggiante,

quindi fissa.

La data del tagliando è stata superata.

Il tagliando deve essere effettuato appena possibile.

Solo con motorizzazioni diesel BlueHDi.

### Pre-riscaldamento motore (Diesel)



Accesa temporaneamente (fino a circa 30 secondi in condizioni meteorologiche avverse).

All'inserimento del contatto, se le condizioni meteo e la temperatura del motore lo rendono necessario.

Attendere lo spegnimento della spia prima di avviare il motore.

Quando la spia si spegne, l'avviamento è immediato se tiene premuto:

- il pedale della frizione con cambio manuale;
- il pedale del freno con cambio automatico.

Se il motore non si avvia, effettuare nuovamente la richiesta di avviamento motore tenendo premuto il pedale del freno.

### Filtro antiparticolato (Diesel)



Fissa, accompagnata da un segnale acustico e da un messaggio indicante il rischio di saturazione del filtro antiparticolato.

Il filtro antiparticolato è quasi saturo.





Non appena le condizioni del traffico lo permettono, rigenerare il filtro guidando a una velocità di almeno 60 km/h, fino allo spegnimento della spia.

 Fissa, accompagnata da un segnale acustico e da un messaggio indicante che il livello di additivo nel filtro antiparticolato è troppo basso.

È stato raggiunto il livello basso di additivo nel serbatoio.

Rabboccare al più presto: eseguire la procedura (3).

### Livello minimo carburante (benzina o Diesel)

  Fissa, con i blocchi accesi di colore rosso, accompagnata da un segnale acustico (con quadro strumenti a matrice) oppure

Fissa, con il livello di riserva di colore rosso, accompagnata da un segnale acustico e dalla visualizzazione di un messaggio (eccetto con quadro strumenti a matrice).

Alla prima accensione, nel serbatoio restano **circa 5 litri di carburante** (riserva).

Fino al rifornimento del carburante, questo avviso viene ripetuto ogni volta che il contatto viene inserito, con frequenza crescente mentre il livello di carburante diminuisce e si avvicina a zero.

Effettuare al più presto un rifornimento di carburante per evitare di esaurirlo.

**Evitare che il serbatoio del carburante rimanga completamente vuoto**, in quanto ciò potrebbe danneggiare i sistemi antinquinamento e d'iniezione.

### Livello batteria di trazione basso (elettrico)

 Fissa, accompagnata da un segnale acustico.

Lo stato di carica della batteria di trazione è basso.

Visualizzare l'autonomia rimanente.

Mettere il veicolo in carica appena possibile.

### Potenza limitata (elettrico)

 Fissa. Lo stato di carica della batteria di trazione è critico.

La potenza del motore diminuisce gradualmente.

È necessario mettere il veicolo in carica.

Se la spia rimane accesa, eseguire la procedura (2).

### Avvisatore acustico pedoni (elettrico)

 Fissa. Rilevato malfunzionamento dell'avvisatore acustico.

Eseguire la procedura (3).

### Sistema di autodiagnosi del motore (benzina o Diesel)



 Lampeggiante. Anomalia del sistema di controllo motore. Rischio di danni irreversibili al catalizzatore.

È **necessario** eseguire la procedura (2).

 Fissa. Anomalia del sistema antinquinamento.

La spia deve spegnersi all'avviamento del motore.

Eseguire la procedura (3) al più presto.

  Fissa. È stata rilevata un'anomalia minore del motore.

Eseguire la procedura (3).

### AdBlue® (BlueHDi)

 Accesa per circa 30 secondi all'avviamento del veicolo, accompagnata da un messaggio indicante l'autonomia di guida. L'autonomia di guida è compresa tra 2.400 e 800 km.

Effettuare un rabbocco di AdBlue®.

 Fissa, all'inserimento del contatto, accompagnata da un segnale acustico e da un messaggio indicante l'autonomia di guida. L'autonomia di guida è compresa tra 800 km e 100 km.

Effettuare **immediatamente** un rabbocco di AdBlue® o eseguire la procedura (3).

 Lampeggiante, accompagnata da un segnale acustico e da un messaggio indicante l'autonomia di guida.

L'autonomia di guida è inferiore a 100 km.

È **necessario** effettuare un rabbocco di AdBlue® per **impedire il blocco dell'avviamento del motore**, o eseguire la procedura (3).

 Lampeggiante, accompagnata da un segnale acustico e da un messaggio



indicante l'impossibilità di avviare il motore.

Il serbatoio dell'AdBlue® è vuoto: il dispositivo antiavviamento regolamentare impedisce l'avviamento del motore.

Per riavviare il motore, effettuare un rabbocco di AdBlue® o eseguire la procedura (2).

È **necessario** aggiungere almeno 5 litri di AdBlue® nel serbatoio corrispondente.

### Sistema antinquinamento SCR (BlueHDi)

   Fissa all'inserimento del contatto, accompagnata da un segnale acustico e da un messaggio.

È stata rilevata un'anomalia del sistema antinquinamento SCR.



Questa spia si spegne non appena il livello di emissione dei gas di scarico è di nuovo conforme.

   Spia AdBlue® lampeggiante all'inserimento del contatto,

associata alle spie Service e Autodiagnosi motore accese fisse, accompagnata da un segnale acustico e da un messaggio indicante l'autonomia di guida.

A seconda del messaggio visualizzato, è possibile percorrere fino a 1.100 km prima dell'attivazione del dispositivo antiavviamento del motore.

Eseguire la procedura (3) al più presto per **impedire il blocco dell'avviamento del motore**.

   Spia AdBlue® lampeggiante all'inserimento del contatto, associata alle spie Service e Autodiagnosi del

motore accese fisse, accompagnata da un segnale acustico e da un messaggio indicante l'impossibilità di avviamento del motore.

Il dispositivo antiavviamento del motore impedisce il riavvio del motore (oltre il limite di guida consentito dopo la conferma di un'anomalia del sistema antinquinamento).



Per avviare il motore, effettuare la procedura (2).

### Disattivazione delle funzioni automatiche (con freno di stazionamento elettrico)

 Fissa. Le funzioni "inserimento automatico" (allo spegnimento del motore) e "disinserimento automatico" (all'accelerazione) sono disattivate. Se l'inserimento/il disinserimento automatico non è più possibile:

- ▶ Avviare il motore;
- ▶ Utilizzare la leva di comando per inserire il freno di stazionamento.
- ▶ Rilasciare completamente il pedale del freno.
- ▶ Tenere la leva di comando premuta nella direzione di rilascio per un tempo tra 10 e 15 secondi.
- ▶ Rilasciare la leva di comando.
- ▶ Tenere premuto il pedale del freno.
- ▶ Tenere la leva di comando nella direzione di "inserimento" per 2 secondi.
- ▶ Rilasciare la leva di comando e il pedale del freno.

### Anomalia (con freno di stazionamento elettrico)



  Fissa, accompagnata dal messaggio "Anomalia freno di stazionamento".

Il veicolo non può essere immobilizzato a motore avviato.

Se i comandi di inserimento e disinserimento manuali non funzionano, la leva di comando del freno di stazionamento elettrico non funziona correttamente.

Le funzioni automatiche devono essere utilizzate in qualsiasi circostanza e vengono riattivate automaticamente in caso di anomalia della leva di comando.

Eseguire (2).

   Fissa, accompagnata dal messaggio "Anomalia freno di stazionamento".

Il freno di stazionamento presenta un'anomalia: è possibile che le funzioni manuali e automatiche non funzionino.

A veicolo fermo, per immobilizzarlo:

- ▶ Tenere tirata la leva di comando per circa 7-15 secondi, fino all'accensione della spia sul quadro strumenti.

Se questa procedura non funziona, mettere in sicurezza il veicolo:

- ▶ Parcheggiare su un terreno piano.
- ▶ Con cambio manuale, inserire una marcia.
- ▶ Con cambio automatico o selettore marce, selezionare la modalità **P**, quindi bloccare una delle ruote con il cuneo in dotazione.

Poi eseguire la procedura (2).

### Allarme Rischio Collisione/Active Safety Brake

 Fissa, accompagnata dalla visualizzazione di un messaggio.

Il sistema è stato disattivato tramite il display touch screen (menu **Illumin esterna/Veicolo**).

### Allarme Rischio Collisione / Active Safety Brake



 Lampeggiante.  
Il sistema si attiva e frena leggermente al fine di diminuire la velocità di collisione frontale con il veicolo che precede.

 Fissa, accompagnata da un messaggio e da un segnale acustico.

Anomalia del sistema.

Eseguire (3).

### Allarme Rischio Collisione/Active Safety Brake

  Fissa.  
Il sistema non funziona correttamente.

Se queste spie si accendono dopo lo spegnimento e il riavviamento del motore, eseguire (3).

### Antibloccaggio delle ruote (ABS)

 Fissa.  
Anomalia del sistema antibloccaggio delle ruote.

Il veicolo conserva una frenata normale.



Guidare con prudenza e a velocità moderata, poi eseguire (3).

### Servosterzo

 Fissa.  
Malfunzionamento del servosterzo.

Guidare con cautela a velocità moderata, poi eseguire la procedura (3).

### Controllo dinamico di stabilità (CDS) e antipattinamento delle ruote (ASR)

 Fissa.  
 Il sistema è disattivato.

Il sistema CDS/ASR viene automaticamente attivato all'avviamento del veicolo e a partire da circa 50 km/h.



Al di sotto di 50 km/h, è possibile riattivare il sistema manualmente.

 Lampeggiante.  
La regolazione CDSS/ASR si attiva in caso di perdita di aderenza o di deviazione dalla traiettoria.

 Fissa.  
Anomalia del sistema CDS/ASR.

Eseguire (3).



### Anomalia del sistema di frenata di emergenza (con freno di stazionamento elettrico)

  Fissa, accompagnata dal messaggio "Anomalia freno di stazionamento".

Il sistema di frenata di emergenza non funziona in modo ottimale.

Se il disinserimento automatico non è disponibile, utilizzare quello manuale o eseguire (3).

### Partenza assistita in pendenza

  Fissa, accompagnata dal messaggio "Anomalia del sistema antiarretamento".



Il sistema non funziona correttamente. Eseguire (3).

### Allarme attivo superamento involontario linea di carreggiata

 Fissa.  
Il sistema è stato disattivato automaticamente o messo in standby.



 Lampeggiante.  
Si sta per superare una linea tratteggiata senza attivare l'indicatore di direzione.

Il sistema si attiva, poi corregge la traiettoria dal lato della linea rilevata.

  Fissa.  
Il sistema non funziona correttamente.

Eseguire (3).

### Mantenimento in corsia

  Fissa, accompagnata dalla spia Service.

Il sistema non funziona correttamente. Eseguire la procedura (3).

### Airbag

 Fissa.  
Uno degli airbag o dei pretensionatori delle cinture di sicurezza è difettoso.

Eseguire (3).

### Airbag del passeggero anteriore (ON)



Fissa.

Attivazione airbag frontale del passeggero.

Il comando è in posizione "ON".

**In questo caso, NON collocare un seggiolino per bambini con "schienale verso la strada" sul sedile del passeggero anteriore - Rischio di lesioni gravi!**

### Airbag del passeggero anteriore (OFF)



Fissa.

L'airbag frontale del passeggero è disattivato.

Il comando è in posizione "OFF".

È possibile collocare un seggiolino per bambini con schienale verso la strada, tranne se in presenza di un'anomalia di funzionamento degli airbag (spia d'allarme airbag accesa).

### Sensori di parcheggio



Fissa, accompagnata dalla

visualizzazione di un messaggio e da un segnale acustico.

Anomalia del sistema.

Eseguire (3).

### Pneumatici sgonfi



Fissa.

La pressione di uno o più pneumatici è insufficiente.

Controllare la pressione dei pneumatici il più presto possibile.

Reinizializzare il sistema di rilevamento dopo aver regolato la pressione.



Spia Pneumatici sgonfi lampeggiante poi fissa e spia

Service fissa.

Il sistema di segnalazione della pressione dei pneumatici non funziona correttamente.

La segnalazione pneumatici sgonfi non è più garantita.

Verificare la pressione dei pneumatici non appena possibile ed eseguire (3).

### Stop & Start (benzina o Diesel)



Fissa, accompagnata dalla

visualizzazione di un messaggio.

Il sistema Stop & Start è stato disattivato manualmente.

Il motore non si spegnerà al successivo stop.



Fissa.

Il sistema Stop & Start è stato disattivato automaticamente.

Il motore non si spegnerà al successivo stop, se la temperatura esterna è:

- inferiore a 0°C;
- superiore a +35°C.



Lampeggiante e poi fissa, accompagnata

da un messaggio.

Il sistema non funziona correttamente.

Eseguire la procedura (3).

### Fanalino fendinebbia posteriore.



Fissa.

Il fanalino è acceso.

### Spie verdi

#### Stop & Start (benzina o Diesel)



Fissa.

Quando il veicolo si ferma, la funzione Stop & Start mette il motore in modalità STOP.



Lampeggiamento temporaneo.

La modalità STOP non è temporaneamente disponibile o la modalità START viene attivata automaticamente.

#### Veicolo pronto per partire (elettrico)



Fissa, accompagnata da un segnale acustico all'accensione.

Il veicolo è pronto per partire e i sistemi di confort termico sono disponibili.

La spia di funzionamento si spegne dopo aver raggiunto una velocità di circa 5 km/h e si accende nuovamente quando il veicolo smette di muoversi.

La spia si spegne quando si spegne il motore e si esce dal veicolo.

#### Park Assist oppure Full Park Assist



Fissa.

La funzione è attiva.

#### Mantenimento in corsia



Fissa.



Il sistema è stato attivato.

Tutte le condizioni sono presenti : il sistema è operativo.

## Funzionamento automatico

 Fissa.  
Il funzionamento automatico del tergicristallo anteriore è attivato.

## Indicatori di direzione lampeggianti

 Lampeggiante con segnale acustico.  
 Gli indicatori di direzione sono accesi.

## Luci di posizione

 Fissa.  
I fari sono accesi.

## Fari anabbaglianti

 Fissa.  
I fari sono accesi.

## Commutazione automatica dei fari

 Fissa.  
La funzione è stata attivata tramite il touch screen (menù **illumin esterna/Veicolo**).  
Il comando dei fari è in posizione "AUTO".

## Spie blu

### Fari abbaglianti

 Fissa.  
I fari sono accesi.

### Spie nere/bianche

## Pedale della frizione premuto (benzina o Diesel)

 Fissa (con quadri strumenti LCD).  
Stop & Start: il passaggio in modalità START viene rifiutato, poiché il pedale della frizione non è completamente premuto.  
Premere a fondo il pedale della frizione.

## Pedale del freno premuto

 Fissa.  
Pedale del freno non premuto o insufficientemente premuto.

Con cambio automatico EAT6, motore avviato, prima di rilasciare il freno di stazionamento, per uscire dalla posizione **P**.

Con cambio automatico EAT8 o selettore marce, potrebbe essere necessario premere il pedale del freno per sbloccare il cambio dalla modalità **N**.

Questa spia rimane accesa se si prova a rilasciare il freno di stazionamento senza premere il pedale del freno.

## Cambio automatico (EAT8) o selettore marce (elettrico)

 Fissa.  
Il cambio automatico è bloccato.  
Il selettore marce è bloccato.

È necessario premere il pulsante di **sblocco** per sbloccarlo.

## Acqua nel filtro del carburante Diesel (Diesel)

 Fissa (con quadri strumenti LCD).  
Il filtro del carburante Diesel contiene acqua.

Eseguire la procedura (2) al più presto. Rischio di danneggiamento del sistema d'iniezione del carburante!

# Indicatori

## Indicatore di manutenzione

Le informazioni della manutenzione sono espresse in termini di distanza (chilometri o miglia) e tempo (mesi o giorni).

L'avviso viene inviato secondo quale delle due scadenze viene raggiunta per prima. Le informazioni della manutenzione sono visualizzate sul quadro strumenti. Secondo la versione del veicolo:

- La linea di visualizzazione del contachilometri indica la distanza rimanente prima della scadenza della manutenzione successiva o la distanza percorsa dalla scadenza precedente preceduta dal segno "-".
- Un messaggio di allarme indica la distanza rimanente e il tempo rimasto prima della manutenzione successiva oppure da quanto è stata superata la scadenza.

**i** Il valore indicato viene calcolato in base alla distanza percorsa e al tempo trascorso dall'ultima manutenzione. L'allarme potrebbe attivarsi anche in prossimità di una scadenza.

## Chiave di manutenzione

 Si accende temporaneamente all'inserimento del contatto.

Mancano tra 1.000 e 3.000 km alla scadenza della manutenzione successiva.



Fissa, all'inserimento del contatto.

La manutenzione successiva è prevista entro 1.000 km.

Far controllare il veicolo appena possibile.

### Chiave di manutenzione lampeggiante



Lampeggiante e poi fissa, all'inserimento del contatto.

(Con motorizzazioni diesel BlueHDi, associata alla spia Service)

La data del tagliando è stata superata.

Effettuare il tagliando appena possibile.

### Azzeramento dell'indicatore di manutenzione

L'indicatore di manutenzione deve essere azzerato dopo ogni tagliando.

Se la manutenzione è stata eseguita da sé:

- Interrompere il contatto.

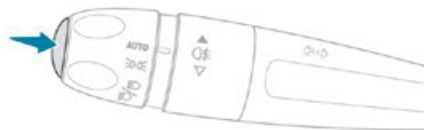

- Tenere premuto il pulsante all'estremità del comando dei fari.

► Senza intervenire sul pedale del freno, premere una volta il pulsante **START/STOP**; appare una finestra di visualizzazione temporanea e il conto alla rovescia ha inizio.

- Quando il display indica =0, rilasciare il pulsante del comando dei fari; il simbolo della chiave inglese sparisce.



Se si scollega la batteria dopo questa operazione, bloccare le porte del veicolo e attendere almeno 5 minuti affinché l'azzeramento sia registrato.

### Richiamo delle informazioni sulla manutenzione



Le informazioni sulla manutenzione sono visualizzabili mediante il tasto **Controllo /**

**Diagnosi** nel menu **Veicolo / Guida** del display touch screen.

### Indicatore di livello olio motore

(secondo la versione)

Sulle versioni equipaggiate di indicatore di livello dell'olio elettrico, lo stato del livello dell'olio motore appare sul quadro strumenti per alcuni secondi all'inserimento del contatto, dopo le informazioni di manutenzione.



La lettura del livello è corretta solo se il veicolo è parcheggiato in piano, con il motore spento da almeno 30 minuti.

### Livello olio non corretto

In funzione del tipo di quadro strumenti, è indicato dalla visualizzazione "OLIO" o dal messaggio "**Livello olio non corretto**", accompagnato dall'accensione della spia Service e da un segnale acustico.

Se il livello basso dell'olio è confermato dalla verifica con l'astina di livello dell'olio, rabboccare per evitare danni al motore.

Per ulteriori informazioni sul **Controllo dei livelli**, consultare la sezione corrispondente.

### Malfunzionamento dell'indicatore di livello dell'olio

In funzione del tipo di quadro strumenti, è indicato dalla visualizzazione "OLIO\_\_" o dal messaggio "**Misurazione livello olio non valida**", accompagnato dall'accensione della spia Service e da un segnale acustico. Contattare la Rete PEUGEOT o un riparatore qualificato.



In caso di malfunzionamento dell'indicatore elettrico, il livello dell'olio motore non è più monitorato.

Se il sistema ha un malfunzionamento, occorre controllare il livello dell'olio motore con l'astina manuale situata nel cofano motore.

Per ulteriori informazioni sul **Controllo dei livelli**, consultare la sezione corrispondente.

## Indicatore temperatura del liquido di raffreddamento

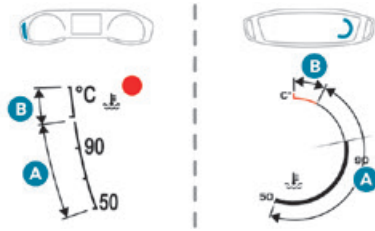

Con il motore avviato:

- Nella zona **A**, la temperatura è corretta.
- Nella zona **B**, la temperatura è troppo elevata; la spia associata e la spia **STOP** centrale si accendono in rosso sul quadro strumenti, accompagnate dalla visualizzazione di un messaggio e da un segnale acustico.

**È necessario fermarsi non appena le condizioni del traffico lo consentono.**

Attendere qualche minuto prima di spegnere il motore.

**!** Dopo aver interrotto il contatto, aprire con cautela il cofano motore e verificare il livello del liquido di raffreddamento.

**i** Per ulteriori informazioni sul **Controllo dei livelli**, attenersi alla sezione corrispondente.

## Indicatori di autonomiaAdBlue® (BlueHDi)

I motori BlueHDi Diesel sono equipaggiati di un sistema che associa il sistema antinquinamento SCR (Selective Catalytic Reduction) e un DPF (filtro antiparticolato Diesel) per il trattamento dei gas di scarico. I due sistemi non possono funzionare senza il fluido AdBlue®.

Quando il livello di AdBlue® scende al di sotto del livello di riserva (tra 2 400 e 0 km), una spia si accende all'inserimento del contatto e sul quadro strumenti appare la stima della distanza percorribile prima del bloccaggio dell'avviamento del motore.

**!** Il dispositivo regolamentare antiavviamento del motore si attiva automaticamente quando il serbatoio dell'AdBlue® è vuoto. A questo punto non sarà più possibile avviare il motore fino all'avvenuto rabbocco della quantità minima necessaria di AdBlue®.

### Visualizzazione manuale dell'autonomia di guida

Se l'autonomia di guida è superiore a 2.400 km, non viene visualizzata automaticamente.





È possibile visualizzare le informazioni sull'autonomia premendo il pulsante



"Check/Diagnosi" nel menu **Illumin esterna/ Veicolo** del display touch screen.

### Azioni richieste in caso di mancanza di AdBlue®

Le seguenti spie si accendono quando la quantità di AdBlue® è inferiore al livello di riserva corrispondente a un'autonomia di 2.400 km. Insieme alle spie, la visualizzazione regolare di messaggi ricorda al guidatore che il rabbocco è necessario per evitare l'impossibilità di avviamento del motore. Consultare la sezione **Spie** per informazioni dettagliate sui messaggi visualizzati.

**i** Per ulteriori informazioni sull'**AdBlue® (motorizzazioni BlueHDi)** e in particolare sul rabbocco, fare riferimento alla sezione corrispondente.

Spie accese	Azione	Autonomia di guida del veicolo
	Effettuare un rabbocco.	Tra 2.400 km e 800 km
	Effettuare un rabbocco appena possibile.	Tra 800 km e 100 km

Spie accese	Azione	Autonomia di guida del veicolo
	<b>Un rabbocco è tassativo,</b> in quanto esiste il rischio di blocco dell'avviamento motore.	Tra 100 e 0 km
	Per riavviare il motore, è tassativo aggiungere almeno 5 litri di AdBlue® nel serbatoio corrispondente.	0 km

## Anomalia del sistema antinquinamento SCR

### Rilevamento di un'anomalia

	Se viene rilevata un'anomalia, queste spie si accendono accompagnate da un segnale acustico e dalla visualizzazione di un messaggio di tipo "Anomalia antinquinamento" o "NO START IN".
---	---

L'allarme si attiva durante la guida, non appena l'anomalia viene rilevata per la prima volta e in seguito a ogni inserimento del contatto fino a che il problema persiste.

**i** Se l'anomalia è temporanea, l'allarme si disattiva durante il tragitto successivo, dopo i controlli autodiagnostici del sistema antinquinamento SCR.

### Anomalia confermata durante la fase di guida autorizzata (tra 1.100 km e 0 km)

Tuttavia, se l'allarme è ancora visualizzato dopo 50 km percorsi, l'anomalia del sistema SCR è confermata.

La spia AdBlue lampeggia e viene visualizzato il messaggio "Anom antinquin: Avviam vietato in X km" o NO START IN X miglia", che indica l'autonomia di guida in chilometri o miglia.

Durante la guida, il messaggio appare ogni 30 secondi. L'allarme riappare ad ogni inserimento del contatto.

È possibile percorrere fino a 1.100 km prima dell'attivazione del dispositivo **antiavviamento del motore**.

**!** Appena possibile, fare verificare il sistema presso la Rete PEUGEOT o presso un riparatore qualificato.

## Avviamento impossibile

Dopo ogni inserimento del contatto, viene visualizzato il messaggio "Anom antinquin: Avv vietato" o "NO START IN".

**!** Per riavviare il motore, rivolgersi alla Rete PEUGEOT o a un riparatore qualificato.

## Indicatore di potenza (elettrico)

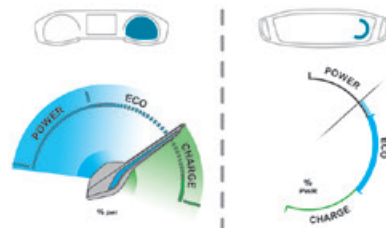

### CHARGE

Carica della batteria di trazione durante la decelerazione e la frenata.

### ECO

Consumo di energia moderato e autonomia di guida ottimizzata.

### POWER

Consumo di energia della trasmissione durante l'accelerazione.

### NEUTRALE

All'inserimento del contatto, la trasmissione elettrica del veicolo non consuma e non



genera energia: dopo aver percorso un tragitto l'indicatore, la lancetta o il cursore torna alla posizione "neutrale".

**i** Con il contatto interrotto, l'apertura della porta del guidatore attiva l'indicatore, che si sposta nella posizione "neutrale".

## Indicatore del livello di carica (elettrico)

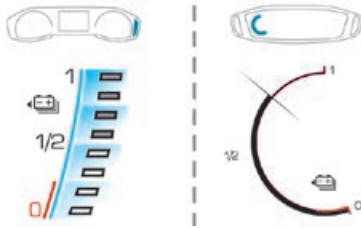

Lo stato di carica della batteria di trazione e l'autonomia rimanente sono visualizzati continuamente all'avviamento del veicolo.

**i** A contatto interrotto, l'apertura della porta del guidatore riattiva l'indicatore.

### Spie associate

Due livelli d'allarme successivi indicano che la quantità di energia disponibile ha raggiunto un livello basso:

**1° livello: Riserva**

 Lo stato di carica della batteria di trazione è basso.

Fissa, accompagnata da un segnale acustico.

► Visualizzare l'autonomia rimanente sul quadro strumenti.

► Mettere il veicolo in carica appena possibile.

### 2° livello: Critico

 Lo stato di carica della batteria di trazione è critico.

Fissa, assieme alla spia di riserva, accompagnata da un segnale acustico.

► È necessario mettere il veicolo in carica.

**!** L'autonomia rimanente non viene più calcolata. La potenza della trasmissione diminuisce gradualmente.

Il riscaldamento e l'aria climatizzata vengono spenti (anche se la lancetta o il cursore che indicano il relativo consumo non si trovano nella posizione **ECO**).

## Indicatore di consumo del confort termico (elettrico)



L'indicatore mostra il consumo di corrente elettrica per le funzioni di confort termico.

Riguarda i seguenti equipaggiamenti e sistemi:

- riscaldamento;
- aria climatizzata;
- disappannamento/sbrinamento anteriore;
- disappannamento/sbrinamento del lunotto;
- sedili riscaldati.

La batteria di trazione alimenta il sistema del riscaldamento e dell'aria climatizzata.

È possibile utilizzare questo equipaggiamento e queste funzioni:

- se il veicolo non è collegato, quando la spia **READY** è accesa;
- se il veicolo è collegato, all'inserimento del contatto.

La selezione della modalità **Eco** limita le prestazioni di alcuni equipaggiamenti. La lancetta o il cursore dell'indicatore del consumo del confort termico si sposta nella zona **"ECO"**.

**i** Per riscaldare o raffreddare rapidamente l'abitacolo, è possibile selezionare temporaneamente la regolazione massima del riscaldamento o del raffreddamento. L'uso eccessivo dell'equipaggiamento di confort termico, in particolare a bassa velocità, può ridurre notevolmente l'autonomia del veicolo.

Ricordarsi di ottimizzare le regolazioni dell'equipaggiamento dopo aver raggiunto il livello di confort desiderato e di variarle se necessario, all'avviamento del veicolo.

Dopo un periodo prolungato di inutilizzo del riscaldamento, si potrebbe notare un leggero odore durante i primi minuti di utilizzo.

## Test manuale

Questa funzione permette di verificare alcuni indicatori e di visualizzare l'elenco degli allarmi.

È possibile accedervi tramite il pulsante  "Diagnosi/Check" nel menu **Illumin esterna/Veicolo** del display touch screen.

Sul quadro strumenti sono visualizzate le seguenti informazioni:

- Livello dell'olio motore.
- Manutenzione successiva.
- Pressione dei pneumatici.
- Autonomia di guida associata all'AdBlue e al sistema SCR (BlueHDi Diesel).
- Allarmi attivi.

 Queste informazioni appaiono automaticamente anche ad ogni inserimento del contatto.

## Contachilometri totalizzatore

Il contachilometri totalizzatore misura la distanza totale percorsa dal veicolo dalla prima immatricolazione.

Con il contatto inserito, la distanza totale è visualizzata in ogni momento. Rimane

visualizzata per 30 secondi dopo l'interruzione del contatto. Viene visualizzata all'apertura della porta del guidatore e quando le porte del veicolo vengono bloccate o sbloccate.

 Quando si viaggia all'estero, potrebbe essere necessario modificare le unità della distanza (km o miglia): la velocità stradale deve essere visualizzata nell'unità ufficiale del Paese in cui ci si trova (km/h o miglia).  
La modifica dell'unità si effettua mediante il menu di configurazione del display, a veicolo fermo.

## Reostato d'illuminazione

Questo sistema permette di adattare manualmente l'intensità luminosa del posto di guida in funzione della luminosità esterna.

### Con sistema audio touch screen BLUETOOTH

 ▶ Premere il menu **Impostazioni**.

 ▶ Selezionare "**Display**".

 ▶ Regolare la luminosità premendo i pulsanti.

È anche possibile spegnere il display:

 ▶ Selezionare "**Spegni schermo**".

Il display si spegne completamente.

▶ Premere nuovamente il display (in un punto qualsiasi della superficie) per attivarlo.

## Con PEUGEOT Connect Radio

 ▶ Premere questo tasto per selezionare il menu **Impostazioni**.

 ▶ Selezionare "**Luminosità**".

 ▶ Regolare la luminosità premendo i tasti freccia o spostando il cursore.

Le impostazioni vengono applicate immediatamente.

▶ Per uscire, premere un punto all'esterno della finestra delle impostazioni.

È anche possibile spegnere il display:

 ▶ Premere questo pulsante per selezionare il menu **Impostazioni**.

 ▶ Selezionare "**Dark**".

Il display si spegne completamente.

▶ Premere nuovamente il display (in un punto qualsiasi della superficie) per attivarlo.

## Con PEUGEOT Connect Nav

 ▶ Premere questo tasto per selezionare il menu **Impostazioni**.

▶ Selezionare "**OPZIONI**".

 ▶ Selezionare "**Configurazione display**".

▶ Selezionare la tendina "**Luminosità**".

..... ▶ Regolare la luminosità premendo i tasti freccia o spostando il cursore.

**OK** ▶ Premere questo tasto per salvare e uscire.

È anche possibile spegnere il display:

 ▶ Premere questo tasto per selezionare il menu **Impostazioni**.

 ▶ Selezionare **"Spegni schermo"**.

Il display si spegne completamente.

▶ Premere nuovamente il display (in qualsiasi punto della superficie) per attivarlo.

## Computer di bordo

Visualizza le informazioni relative al tragitto corrente (autonomia, consumo carburante, velocità media, ecc.).

## Dati visualizzati sul quadro strumenti

### Con quadro strumenti a quadranti

Premendo l'estremità del comando del tergicristallo è possibile visualizzare i dati del computer di bordo.

### Con quadro strumenti digitale

I dati del computer di bordo sono visualizzati in permanenza quando è selezionata la modalità di visualizzazione **"PERSONALE"**.

In tutte le altre modalità di visualizzazione, premendo l'estremità del comando del

tergicristallo i dati vengono visualizzati temporaneamente in una schermata specifica.

### Visualizzazione delle varie tendine

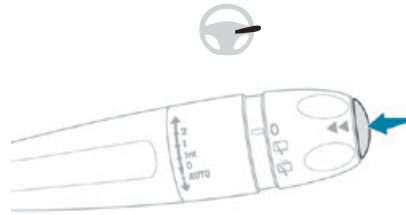

▶ Premendo questo pulsante all'estremità del **comando del tergicristallo** vengono visualizzate, in successione, le seguenti tendine:

- Informazioni istantanee:
  - Autonomia di guida (benzina o Diesel).
  - Consumo di carburante attuale.
  - Timer Stop & Start (benzina o Diesel).
  - Chilometraggio totale (elettrico).
- Percorso "1" poi "2":
  - Velocità media.
  - Consumo medio.
  - Distanza percorsa.

## Azzeramento del percorso

 ▶ Quando è visualizzato il tragitto desiderato, tenere premuto per più di 2 secondi il tasto all'estremità del comando del tergicristallo.

I tragitti "1" e "2" sono indipendenti ed utilizzati in modo identico.

## Definizioni

### Autonomia

(km)

 Numero di chilometri che possono ancora essere percorsi con il carburante presente nel serbatoio (in funzione del consumo medio degli ultimi chilometri percorsi).

Questo valore può variare in seguito ad un cambiamento di guida o di tipo di strada, che determini una notevole variazione del consumo istantaneo.

Non appena l'autonomia scende al di sotto di 30 km vengono visualizzati dei trattini.



Dopo un rabbocco di carburante di almeno 5 litri, l'autonomia è ricalcolata e visualizzata se superiore ai 100 km.

Se appaiono dei trattini fissi durante la guida al posto delle cifre, rivolgersi alla Rete PEUGEOT o ad un riparatore qualificato.

### Consumo di carburante attuale

(mpg o l/100 km o km/l)

(miglia/kWh o kWh/100 km o km/kWh)

  Calcolato in base agli ultimi secondi.

Questa funzione viene visualizzata solo a partire da 30 km/h.

### Consumo medio

(miglia o l/100 km o km/l)

(miglia/kWh o kWh/100 km o km/kWh)



Calcolato dall'ultimo azzeramento del computer di bordo.

## Velocità media

(km/h o miglia)



Calcolata dall'ultimo azzeramento del computer di bordo.

## Distanza percorsa

(miglia o km)



Calcolata dall'ultimo azzeramento del computer di bordo.

## Timer del sistema Stop & Start



(minuti/secondi o ore/minuti)

Se il veicolo è equipaggiato di Stop & Start, un timer calcola il tempo trascorso in modalità STOP durante un tragitto. Viene azzerato ad ogni inserimento del contatto.

## Display touch screen da 5 pollici

Questo sistema permette di accedere ai seguenti elementi:

- Comandi del sistema audio e del telefono e visualizzazione delle relative informazioni.
- Funzioni del veicolo e menu delle regolazioni dell'equipaggiamento.
- Comandi del sistema dell'aria climatizzata (secondo la versione).



**Per motivi di sicurezza, fermare sempre il veicolo prima di eseguire operazioni che richiedono un'attenzione prolungata.**

Alcune funzioni non sono accessibili durante la guida.

## Consigli

Non utilizzare oggetti appuntiti sul display touch screen.

Non toccare il display touch screen con le dita bagnate.

Utilizzare un panno pulito e morbido per la pulizia del display touch screen.

## Comandi principali



A contatto interrotto: avviamento del sistema.

A motore avviato: disattivazione del suono.



Manopola a sinistra: regolazione del volume (rotazione)/accesso diretto al menu **Sistemi Multimediali** (pressione).

Manopola a destra: regolazione del flusso d'aria (rotazione)/accesso diretto al menu **Climatizzazione** (pressione).



Accesso ai menu.



Tornare alla schermata precedente o confermare.



Dopo alcuni istanti senza alcuna azione sulla seconda pagina, la prima pagina viene visualizzata automaticamente.

## Menu



Fare riferimento alla sezione "Sistema audio e telematica".



Fare riferimento alla sezione "Sistema audio e telematica".



Regolazioni di temperatura, flusso d'aria, ecc.

Per ulteriori informazioni sull'**Aria climatizzata manuale**, leggere la sezione corrispondente.



Fare riferimento alla sezione "Sistema audio e telematica".



Attivazione, disattivazione e regolazioni di determinate funzioni.



Impostazioni del sistema principale.

## Display touch screen da 7 pollici o 10 pollici

Questo sistema permette di accedere ai seguenti elementi:

- Visualizzazione permanente dell'ora e della temperatura esterna (in caso di rischio ghiaccio, appare una spia blu).
- Comandi del sistema di riscaldamento/aria climatizzata.
- Funzioni del veicolo e menu delle regolazioni dell'equipaggiamento.
- Comandi del sistema audio e del telefono e visualizzazione delle relative informazioni.
- Visualizzazione delle funzioni di assistenza grafica alla manovra (assistenza grafica al parcheggio, Park Assist, ecc.).
- Servizi Internet e visualizzazione delle relative informazioni.
- Comandi del sistema di navigazione e visualizzazione delle relative informazioni (secondo la versione).

**!** Per motivi di sicurezza, fermare sempre il veicolo prima di eseguire operazioni che richiedono un'attenzione prolungata.

Alcune funzioni non sono accessibili durante la guida.

## Consigli

Questo display è di tipo capacitivo.

Non utilizzare oggetti appuntiti sul display touch screen.

Non toccare il display touch screen con le dita bagnate.

Per la pulizia del display touch screen, utilizzare un panno morbido e pulito.

## Comandi principali

### Con All-In-One

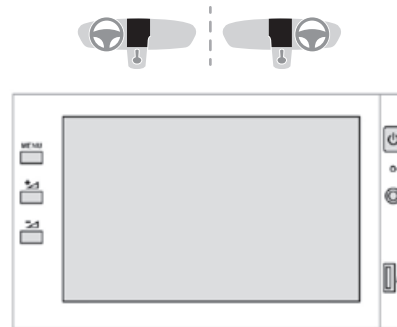

 Sistema audio ON/OFF.

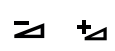
 Regolazione del volume/ disattivazione del suono.

Fare riferimento alla sezione "Sistema audio e telematica".

**MENU** Accedere alla visualizzazione del menu scorrevole.

► Premere questo pulsante sul lato del display touch screen, poi premere i tasti virtuali sul touch screen.

 Accedere alle regolazioni dell'aria climatizzata.

► Premere questo tasto sotto al display touch screen.

Per ulteriori informazioni sull'**Aria climatizzata manuale** e sulla **Climatizzazione automatica bizona**, leggere le sezioni corrispondenti.

### Con display touch screen da 7 pollici

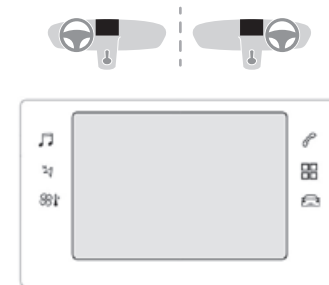

Utilizzare i tasti disposti attorno al display touch screen per accedere ai menu, poi premere i tasti virtuali sul display touch screen.

## Con display touch screen da 10 pollici

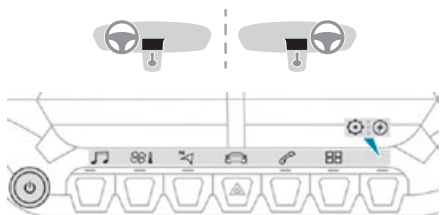

Utilizzare i tasti disposti sotto al display touch screen per accedere ai menu, poi premere i tasti virtuali sul display touch screen.

## Principi

Alcuni menu possono essere visualizzati su due pagine: premere il tasto **"OPZIONI"** per accedere alla seconda pagina.

**i** Se non viene eseguita nessuna azione sulla seconda pagina, la prima pagina viene visualizzata automaticamente.

Per disattivare/attivare una funzione, selezionare **"OFF"** o **"ON"**.

 Configurare una funzione.

 Accedere alle informazioni aggiuntive sulla funzione.

**OK** Confermare.

 Tornare alla pagina precedente o confermare.

## Menu

**i** Premere sul display touch screen con tre dita per visualizzare tutti i tasti del menu.

 **Radio/Sistemi Multimediali**  
Consultare la sezione "Sistema audio e telematica".

 **Climatizzazione**  
Regolazioni di temperatura, flusso d'aria, ecc.

Per ulteriori informazioni sull'**Aria climatizzata manuale** e sulla **Climatizzazione automatica bizona**, leggere le sezioni corrispondenti.

 **Collegato Navigazione\***  
Consultare la sezione "Sistema audio e telematica".

 **Illumin esterna oppure Veicolo\*\***  
Attivazione, disattivazione e regolazioni di determinate funzioni.

Le funzioni sono organizzate in 2 schede: **"Tasti rapidi"** e **"Altre regolazioni"**.

 **Telefono**  
Consultare la sezione "Sistema audio e telematica".

 **Connect-App**  
Accesso ad alcuni equipaggiamenti configurabili.

 **Elettricità/Energia**  
Accedere alle funzioni elettriche specifiche (flusso d'energia, statistiche dei consumi, carica differita) organizzate nelle 3 tendine corrispondenti.

oppure

 **Impostazioni**  
Impostazioni principali del sistema audio, del display touch screen e del quadro strumenti digitale.

 Regolazione del volume/disattivazione del suono.

Fare riferimento alla sezione "Sistema audio e telematica".

## Riquadri delle informazioni

Alcune informazioni sono visualizzate in modo permanente nei riquadri del display touch screen.

\* Il logo TomTom Traffic visualizzato sulla mappa conferma la disponibilità dei servizi di navigazione connessa a Internet. Per ulteriori informazioni, fare riferimento alla sezione sulla navigazione connessa a Internet.

\*\* Secondo l'equipaggiamento.

## Riquadro superiore del display touch screen da 7"

- Ora e temperatura esterna (in caso di rischio ghiaccio, si accende una spia blu).
- Promemoria delle informazioni sull'aria climatizzata e accesso diretto al menu corrispondente.
- Promemoria delle informazioni nei menu

### Radio Sistemi Multimediali e Telefono.

- Notifiche.
- Accesso alle **Regolazioni** del display touch screen e del quadro strumenti digitale (data/ora, lingue, unità, ecc.).

## Riquadri laterali del display touch screen HD da 10"

- Temperatura esterna (in caso di rischio ghiaccio, si accende una spia blu).
- Accesso alle **Regolazioni** del display touch screen e del quadro strumenti digitale (data/ora, lingue, unità, ecc.).
- Notifiche.
- Promemoria delle informazioni sull'aria climatizzata e accesso diretto al menu corrispondente.
- Ora.

## Menu Elettricità/Energia

Secondo la versione, è accessibile:

- direttamente, premendo il tasto vicino al display touch screen;

- dal menu **Applicazioni**.

## Flusso d'energia

La tendina **Flussi** fornisce una rappresentazione in tempo reale del funzionamento della trasmissione elettrica.

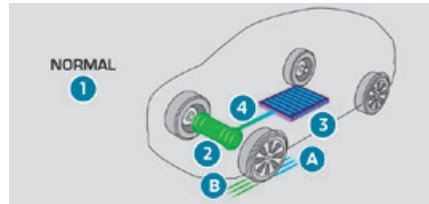

1. Modalità di guida attiva
2. Motore elettrico
3. Livello di carica della batteria di trazione
4. Flusso d'energia

Il flusso d'energia ha un colore specifico per ogni tipo di guida:

- A. Blu:** consumo energetico
- B. Verde:** recupero d'energia

## Statistiche dei consumi

La tendina **Statistiche** mostra le statistiche dei consumi di energia elettrica.

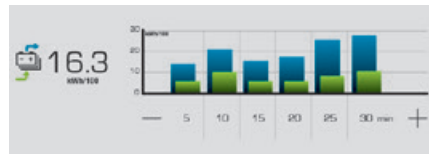

– Grafico a barre blu: energia consumata direttamente erogata dalla batteria di trazione.

– Grafico a barre verdi: energia recuperata durante la decelerazione e la frenata, utilizzata per ricaricare la batteria.

Il risultato medio del percorso attuale è indicato in kWh/100 km.

► È possibile modificare la scala temporale visualizzata premendo il tasto - o +.

## Carica differita

Per impostazione predefinita, la carica inizia immediatamente all'inserimento della pistola. È possibile programmare il sistema per la carica differita.

## Impostazioni

► Nel menu **Elettricità/Energia** del display touch screen, selezionare la tendina **Carica**.

► Impostare l'ora di inizio della carica.

► Premere **OK**.

Le regolazioni vengono memorizzate nel sistema.



È possibile programmare la carica differita anche tramite smartphone, utilizzando l'applicazione **MyPeugeot**.

Per ulteriori informazioni sulle **Funzioni a distanza**, leggere la sezione corrispondente.

## Attivazione

► Collegare il veicolo all'equipaggiamento di carica desiderato.



► Premere questo tasto entro un minuto per attivare il sistema (confermato dall'accensione della spia di carica di colore blu).

## Funzioni a distanza (elettrico)



Queste funzioni sono accessibili utilizzando uno smartphone, tramite l'applicazione **MyPeugeot**:

- Gestione della carica della batteria.
- Gestione programmata del riscaldamento.
- Statistiche su consumi, stato di carica e autonomia di guida.

### Procedura d'installazione

- Scaricare l'app **MyPeugeot** dallo store online appropriato per il proprio smartphone.
- Creare il proprio account utente.
- Inserire il numero VIN del veicolo (codice che inizia con "VF" reperibile sulla carta di circolazione del veicolo).

Per ulteriori informazioni sugli **Elementi d'identificazione**, leggere la sezione corrispondente.

#### **i** Copertura di rete

Per poter utilizzare le varie funzioni a distanza, assicurarsi che il veicolo si trovi in un'area coperta dalla rete mobile.

L'assenza della copertura di rete potrebbe impedire la comunicazione con il veicolo (ad esempio, se si trova in un parcheggio sotterraneo). In questi casi, l'applicazione visualizza un messaggio che indica che è impossibile stabilire la connessione con il veicolo.



## Telecomando/Chiave

### Funzioni del telecomando

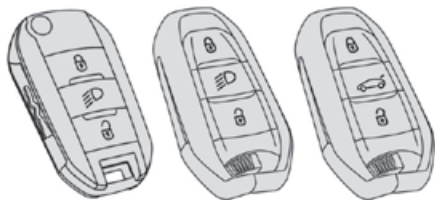

Il telecomando permette di controllare, secondo la versione, le seguenti funzioni a distanza:

- sbloccaggio/bloccaggio/bloccaggio ad effetto globale delle porte del veicolo;
- sbloccaggio/chiusura del bagagliaio;
- accensione a distanza dell'illuminazione;
- apertura/chiusura dei retrovisori;
- attivazione/disattivazione dell'allarme;
- individuazione del veicolo;
- apertura/chiusura dei vetri;
- attivazione del sistema elettronico di immobilizzazione del veicolo.

Alcune procedure d'emergenza consentono di bloccare e sbloccare le porte del veicolo in caso di malfunzionamento del telecomando, della chiusura centralizzata, della batteria, ecc. Per ulteriori informazioni sulle **procedure d'emergenza**, fare riferimento alla sezione corrispondente.

### Chiave integrata

La chiave integrata nel telecomando permette di controllare, secondo la versione, le seguenti funzioni:

- sbloccaggio/bloccaggio/bloccaggio ad effetto globale delle porte del veicolo;
- attivazione/disattivazione della sicurezza bambini elettrica;
- attivazione/disattivazione dell'airbag anteriore lato passeggero;
- bloccaggio/sbloccaggio d'emergenza delle porte del veicolo;
- inserimento del contatto e avviamento/arresto del motore.

#### Senza Apertura e Avviamento a mani libere

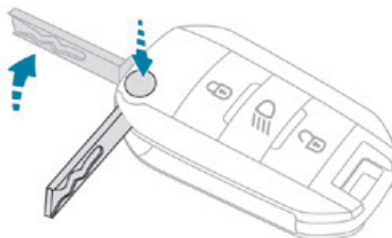

- ▶ Premere il pulsante per estrarre/inserire la chiave.

#### Versione con Apertura e Avviamento a mani libere

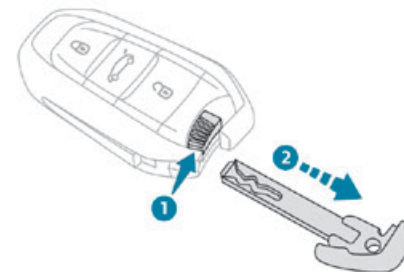

- ▶ Per estrarre la chiave dal suo alloggiamento e ricollocarla, premere senza rilasciare il pulsante.

### Sbloccaggio delle porte del veicolo



Lo sbloccaggio selettivo (porta del guidatore, bagagliaio) è configurato nel menu del display touch screen **Illumin esterna/Veicolo**.

#### Sbloccaggio globale

- ▶ Premere il pulsante di sbloccaggio.

#### Sbloccaggio selettivo

**Porta lato guidatore e sportellino del serbatoio carburante/di carica**

- ▶ Premere il pulsante di sbloccaggio.

► **Premerlo nuovamente** per sbloccare le altre porte e il bagagliaio.

Lo sbloccaggio globale o selettivo e la disattivazione dell'allarme sono confermati dal lampeggiamento delle luci di posizione e/o dei fari diurni.

Secondo la versione, i retrovisori esterni si aprono.

### Apertura dei vetri

 Secondo la versione, tenendo premuto il pulsante di sbloccaggio per più di 3 secondi si aprono i vetri.

I vetri si fermano quando il pulsante viene rilasciato.

### Sbloccaggio selettivo del bagagliaio

Quando lo sbloccaggio selettivo del bagagliaio è attivato:

 ► Premere questo pulsante per sbloccare il bagagliaio. Le porte restano bloccate.

Se lo sbloccaggio selettivo del bagagliaio è disattivato, premendo questo pulsante si sbloccano anche le porte.

 Ricordarsi di bloccare nuovamente il bagagliaio premendo sul pulsante di bloccaggio.

## Bloccaggio delle porte del veicolo



### Bloccaggio semplice

► Premere il pulsante di bloccaggio.

Il bloccaggio e l'attivazione dell'allarme sono confermati dall'accensione degli indicatori di direzione.

Secondo la versione, i retrovisori esterni si richiudono.

 Un accesso (porta o bagagliaio) non chiuso in modo corretto impedisce il bloccaggio delle porte del veicolo. Tuttavia, se il veicolo è dotato di allarme, questo verrà attivato dopo circa 45 secondi. Se le porte o il bagagliaio del veicolo vengono sbloccati ma non aperti, si bloccheranno di nuovo automaticamente dopo circa 30 secondi. Se il veicolo è dotato di allarme, anch'esso si riattiverà automaticamente.

### Bloccaggio ad effetto globale



► Premere nuovamente il pulsante di bloccaggio entro 3 secondi per bloccare ad effetto globale le porte del veicolo (gli indicatori di direzione lampeggiano).

 Il bloccaggio ad effetto globale disabilita i comandi interni delle porte. Disattiva

anche il pulsante del comando di bloccaggio centralizzato.

L'avvisatore acustico rimane funzionante.

**Non lasciare mai qualcuno all'interno del veicolo quando è attivato il bloccaggio ad effetto globale.**

### Chiusura dei vetri

 La pressione continua del tasto per più di 3 secondi permette la chiusura dei vetri.

 Alla chiusura dei vetri, accertarsi che nessuna persona o oggetto possano impedirne la corretta chiusura. Per lasciare i vetri parzialmente aperti nelle versioni con allarme, è necessario disattivare l'allarme volumetrico. Per ulteriori informazioni sull'**Allarme**, leggere la rubrica corrispondente.

## Localizzazione del veicolo

Questa funzione consente di identificare il veicolo da una distanza, con le porte del veicolo bloccate, eseguendo una delle seguenti operazioni:

- Lampeggiamento degli indicatori di direzione o delle luci di posizione e/o dei fari diurni, secondo la versione, per circa 10 secondi.
- Accensione dei farettoni dei retrovisori esterni.
- Accensione delle plafoniere.



► Premere questo pulsante.

## Accensione a distanza dei fari

La disponibilità di questa funzione dipende dalla versione.



► Premere questo pulsante. Le luci di posizione, i fari anabbaglianti, le luci della targa e i faretto dei retrovisori esterni si accendono per 30 secondi.

Una nuova pressione prima della fine della temporizzazione provoca lo spegnimento immediato dei fari.

## Consigli

### ! Telecomando

Il telecomando è un dispositivo sensibile ad alta frequenza; evitare di manipolarlo nelle tasche, altrimenti si rischia di sbloccare involontariamente le porte del veicolo. Evitare di premere i pulsanti del telecomando quando si è fuori dalla portata del veicolo in quanto si rischia di renderlo inoperante e quindi di doverlo reinizializzare.

Il telecomando non funziona quando la chiave è inserita nel blocchetto di avviamento, anche a contatto interrotto.

### ! Protezione antifurto

Non apportare alcuna modifica al dispositivo antiavviamento elettronico, in quanto potrebbero verificarsi delle anomalie.

Per le versioni con blocchetto di avviamento con chiave, ricordarsi di estrarre la chiave e girare il volante per bloccare il piantone dello sterzo.

### ! Bloccaggio delle porte del veicolo

Guidare con le porte bloccate può rendere più difficoltoso l'accesso all'abitacolo in caso di emergenza.

Per ragioni di sicurezza, estrarre la chiave o portare con sé la chiave elettronica quando si esce dal veicolo, anche per pochi minuti.

### i Acquisto di un veicolo usato

Le chiavi devono essere memorizzate presso la Rete PEUGEOT, per essere sicuri di possedere le sole chiavi in grado di avviare il veicolo.

## Apertura e avviamento di prossimità senza chiave

Questo sistema Accesso e Avviamento a mani libere consente il bloccaggio/sbloccaggio automatico delle porte del veicolo semplicemente rilevando la chiave elettronica. Quando il guidatore porta con sé la chiave elettronica, le porte del veicolo si sbloccano quando si avvicina e si bloccano quando si allontana.

Zone di riconoscimento della chiave:

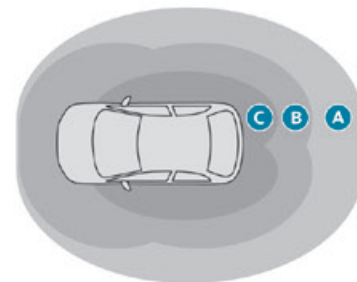

**Zona A:** illuminazione d'accoglienza all'avvicinamento al veicolo (tra 3 e 5 metri dal veicolo).

**Zona B:** bloccaggio automatico all'uscita dal veicolo (a circa 2 metri dal veicolo).

**Zona C:** sbloccaggio automatico e illuminazione d'accoglienza all'avvicinamento al veicolo (tra 1 e 2 metri dal veicolo).

Per ulteriori informazioni sull'**illuminazione d'accoglienza**, fare riferimento alla sezione corrispondente.



Le funzioni automatiche vengono configurate tramite il menu **illuminazione esterna/Veicolo** del display touch screen.

## Sbloccaggio delle porte del veicolo

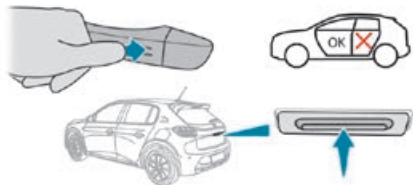

Lo sbloccaggio selettivo (porta del guidatore, bagagliaio) è configurato nel menu **Illumin esterna/Veicolo** del display touch screen.

Lo sbloccaggio selettivo è disattivato per impostazione predefinita.

### Sbloccaggio completo

Il veicolo (porte e bagagliaio) si sblocca:

- ▶ automaticamente, quando il guidatore si avvicina alla zona **C**, se le funzioni automatiche sono attivate;
  - ▶ o premendo delicatamente la maniglia della porta del guidatore o il pulsante del bagagliaio.
- Lo sbloccaggio e la disattivazione dell'allarme, secondo la versione, sono confermati dal lampeggiamento delle luci di posizione e/o dei fari diurni.

Secondo la versione, i retrovisori esterni si aprono.

**i** Se la chiave elettronica rimane nella zona **B** per oltre 15 minuti senza nessun

intervento sulle porte del veicolo, le funzioni automatiche vengono disattivate e le porte del veicolo si bloccano.

Per sbloccare le porte del veicolo, usare il telecomando o premere una delle maniglie.

### Sbloccaggio selettivo

#### Porta lato guidatore e sportellino del serbatoio carburante/di carica

Si sbloccano:

- ▶ Automaticamente all'avvicinamento alla porta del guidatore, se le funzioni automatiche sono attivate.
- ▶ Premendo delicatamente la maniglia della porta del guidatore.
- ▶ Una volta all'interno del veicolo, per sbloccare tutti gli accessi, premere il pulsante della chiusura centralizzata o tirare il comando di apertura di una delle porte.

### Sbloccaggio selettivo del bagagliaio

Il bagagliaio si sblocca automaticamente mentre ci si avvicina al lato posteriore del veicolo.

- ▶ Premere il comando del portellone posteriore per aprire il bagagliaio.
- Le porte restano bloccate.

## Bloccaggio delle porte del veicolo

### Bloccaggio semplice



Con le porte e il bagagliaio chiusi, il veicolo si blocca:

- ▶ automaticamente, quando si esce dalla zona **B**, se le funzioni automatiche sono attivate;
- ▶ o premendo delicatamente la maniglia della porta del guidatore.

Il bloccaggio è confermato dall'accensione degli indicatori di direzione e da un segnale acustico, quando le porte del veicolo si bloccano allontanandosi.

Non è possibile bloccare le porte del veicolo se la chiave elettronica è rimasta all'interno dello stesso.

**!** Per motivi di sicurezza o per evitare furti, non lasciare mai la chiave elettronica nel veicolo anche se si rimane in prossimità dello stesso.

### Bloccaggio ad effetto globale





- Premere delicatamente la maniglia della porta del guidatore per bloccare le porte del veicolo.
- Premerla nuovamente entro 3 secondi per bloccare ad effetto globale il veicolo (confermato dall'accensione temporanea degli indicatori di direzione).

**!** Il bloccaggio ad effetto globale disabilita i comandi interni delle porte. Disattiva anche il pulsante della chiusura centralizzata. L'avvisatore acustico rimane funzionante.  
**Non lasciare mai persone nel veicolo quando è bloccato ad effetto globale.**

**i** Se una delle porte o il bagagliaio è ancora aperto, o se la chiave elettronica per il sistema Accesso e Avviamento a mani libere è stata lasciata all'interno del veicolo, la chiusura centralizzata verrà disattivata.

**i** Tuttavia, se le porte del veicolo vengono sbloccate ma non aperte, si bloccheranno di nuovo automaticamente dopo circa 30 secondi. Se il veicolo è dotato di un allarme, anch'esso si riattiverà automaticamente.

**i** La configurazione della funzione di apertura/chiusura automatica dei retrovisori esterni si effettua tramite il menu **Illumin esterna/Veicolo** del touch screen.

**!** Per ragioni di sicurezza, non uscire mai dal veicolo senza la chiave elettronica del sistema Accesso e Avviamento a mani libere, anche per pochi istanti. Prestare attenzione al rischio di furto del veicolo quando la chiave è presente in una delle zone definite e le porte del veicolo sono sbloccate.

**!** Per preservare la pila nella chiave elettronica e la batteria del veicolo:

- La funzione di sbloccaggio all'avvicinarsi (zona C) passa automaticamente in standby dopo alcuni giorni di non utilizzo (circa una settimana). Per sbloccare le porte del veicolo, utilizzare il telecomando o premere una delle maniglie anteriori. All'avviamento successivo del veicolo, le funzioni di sbloccaggio e bloccaggio automatico saranno riattivate.
- Dopo alcune attivazioni consecutive dell'illuminazione d'accoglienza senza avviare il veicolo, la funzione sarà disattivata.
- Tutte le funzioni "mani libere" passano in modalità standby dopo 21 giorni di non utilizzo. Per ripristinare queste funzioni, sbloccare le porte con il telecomando e avviare il motore.

**i** **Disturbi elettrici**  
 La chiave elettronica rischia di non funzionare se è in prossimità di un apparecchio elettronico: telefono (accesso o in standby), computer portatile, forti campi magnetici, ecc.

## Chiusura centralizzata

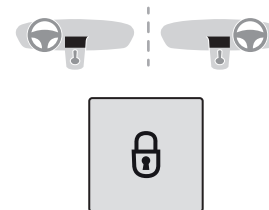

## Manuale

- Premere questo tasto per bloccare/sbloccare le porte ed il bagagliaio del veicolo dall'interno.

**!** La chiusura centralizzata non funziona se una delle porte è aperta.

**i** **In caso di bloccaggio/bloccaggio ad effetto globale delle porte dall'esterno**  
 Se il veicolo è bloccato normalmente o bloccato ad effetto globale dall'esterno, la spia rossa lampeggia e il pulsante non è attivo.

- ▶ Dopo un bloccaggio semplice delle porte, tirare il comando interno di una delle porte per sbloccare tutte le porte del veicolo.
- ▶ Dopo un bloccaggio ad effetto globale delle porte, è necessario utilizzare il telecomando, il sistema Apertura e Avviamento a mani libere o la chiave per sbloccare le porte del veicolo.

## Automatica (sicurezza anti-intrusione)

Le porte e il bagagliaio si bloccano automaticamente durante la guida (velocità superiore a 10 km/h).

Per disattivare/riattivare questa funzione (attivata per default):

- ▶ Premere il pulsante fino alla visualizzazione di un messaggio di conferma.

### **i** Trasporto di oggetti lunghi o ingombranti

Premere il comando di bloccaggio centralizzato per guidare con il bagagliaio aperto e le porte bloccate. Altrimenti, ogni volta che il veicolo supera la velocità di 10 km/h, si avvertirà il rumore della chiusura centralizzata e sarà visualizzato un allarme.

## Procedure d'emergenza

### Smarrimento delle chiavi, del telecomando e della chiave elettronica

Recarsi presso la Rete PEUGEOT con la carta d'immatricolazione del veicolo, un documento d'identità e, se possibile, l'etichetta con il codice delle chiavi.

La rete PEUGEOT potrà così risalire al codice della chiave e al codice transponder per ordinare una nuova chiave.

### Sbloccaggio/bloccaggio globale delle porte del veicolo con la chiave

Utilizzare questa procedura nelle seguenti situazioni:

- Pila del telecomando esaurita.
- Anomalia del telecomando.
- Batteria del veicolo scarica.
- Veicolo in una zona soggetta a forti interferenze elettromagnetiche.

Nel primo caso, sostituire la pila del telecomando.

Nel secondo caso, reinizializzare il telecomando.

Fare riferimento alle sezioni corrispondenti.



- ▶ Inserire la chiave nella serratura della porta.
- ▶ Girare la chiave verso la parte anteriore/posteriore per sbloccare/bloccare le porte del veicolo.
- ▶ Girare di nuovo la chiave verso la parte posteriore entro 3 secondi per bloccare ad effetto globale la porte del veicolo.

**i** Se il veicolo è equipaggiato di un allarme, questo non verrà attivato al bloccaggio con la chiave. Se l'allarme è attivato, una sirena risuona all'apertura della porta; inserire il contatto per interromperla.

### Chiusura centralizzata non funzionante

Utilizzare queste procedure nei seguenti casi:

- Anomalia della chiusura centralizzata
- Batteria scollegata o scarica

**!** In caso di anomalia della chiusura centralizzata, è tassativo scollegare la batteria per assicurare il bloccaggio completo delle porte del veicolo.

## Porta del guidatore

► Ruotare la chiave verso la parte posteriore del veicolo per bloccare la porta o in avanti per sbloccarla.

## Porte dei passeggeri

### Sbloccaggio

► Tirare il comando interno di apertura delle porte.

### Bloccaggio

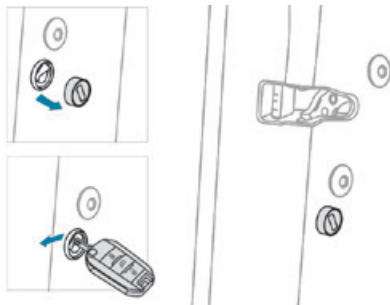

- Aprire le porte.
- Per le porte posteriori, verificare che la sicurezza bambini non sia attivata. Leggere la sezione corrispondente.
- **Rimuovere il cappuccio nero**, situato sul bordo della porta, usando la chiave.
- Inserire la chiave nella fessura senza forzarla, poi ruotare l'aggancio verso l'interno della porta.
- Estrarre la chiave e ricollocare il cappuccio nero.

► Chiudere le porte e verificare dall'esterno che siano bloccate.

## Sostituzione della batteria

► Se la batteria è scarica, questa spia si accende, accompagnata da un segnale acustico e dalla visualizzazione di un messaggio.

**Senza Accesso e Avviamento a mani libere**  
**Tipo batteria: CR2032/3 V.**

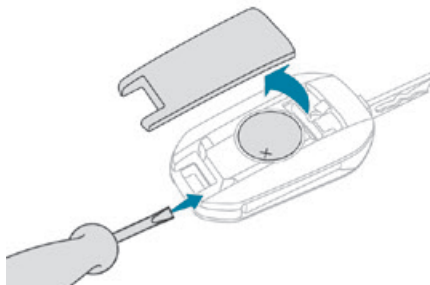

**Con Accesso e Avviamento a mani libere**  
**Tipo batteria: CR2032/3 V.**

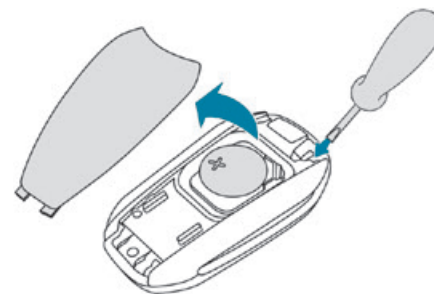

- Sganciare il coperchio inserendo un cacciavite piccolo nella tacca e sollevarlo.
- Rimuovere la batteria scarica dal relativo alloggiamento.
- Inserire la batteria nuova, rispettando la polarità, e chiudere il coperchio.
- Reiniziare il telecomando.

Per ulteriori informazioni sulla **Reinicializzazione del telecomando**, leggere la sezione corrispondente.



Non gettare le batterie del telecomando, poiché contengono metalli dannosi per l'ambiente. Consegnarle presso un punto di raccolta autorizzato.

## Reinicializzazione del telecomando

Dopo la sostituzione della pila o in caso di anomalia di funzionamento, può essere necessario reiniziare il telecomando.

## Senza Apertura e Avviamento a mani libere

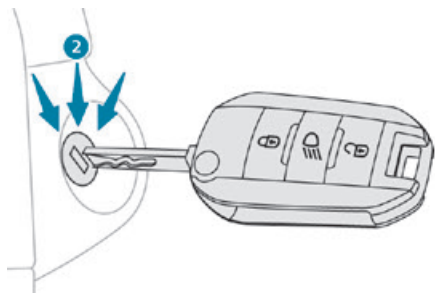

- ▶ Interrompere il contatto.
  - ▶ Reinscrivere la chiave in posizione **2 (Contatto)**.
  - ▶ Premere immediatamente il tasto con il lucchetto chiuso per alcuni secondi.
  - ▶ Interrompere il contatto ed estrarre la chiave dal contattore.
- Il telecomando è di nuovo pienamente operativo.

## Con Accesso e Avviamento a mani libere

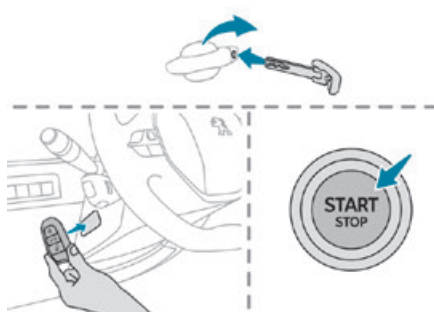

- ▶ Inserire la chiave meccanica (integrata nel telecomando) nella serratura per aprire le porte del veicolo.
  - ▶ Posizionare la chiave elettronica contro il lettore d'emergenza sul piantone dello sterzo e mantenerla in questa posizione fino all'inserimento del contatto.
  - ▶ Inserire il contatto premendo il pulsante **"START/STOP"**.
  - ▶ **Con cambio manuale**, posizionare la leva del cambio in folle, quindi premere a fondo il pedale della frizione.
  - ▶ **Con cambio automatico o selettore marce**, nella modalità **P** premere il pedale del freno.
- Se il malfunzionamento persiste dopo la reinizializzazione, rivolgersi al più presto alla Rete PEUGEOT o a un riparatore qualificato.

## Porte

### Apertura

#### Dall'esterno

- ▶ Dopo aver sbloccato le porte del veicolo o con la chiave elettronica Accesso e Avviamento a mani libere nella zona di riconoscimento, tirare la maniglia della porta.

#### Dall'interno

- ▶ Tirare il comando d'apertura interno di una delle porte; quest'azione sblocca tutte le porte del veicolo.

- i** Con lo sbloccaggio selettivo attivato:
- L'apertura della porta del guidatore sblocca solamente la porta del guidatore (se tutte le porte del veicolo non sono state sbloccate in precedenza).
  - L'apertura di una delle porte dei passeggeri sblocca tutte le altre porte.

### Chiusura



- Se una porta non è chiusa correttamente, questa spia si accende accompagnata da un messaggio se il motore è in funzione e da un segnale acustico quando il veicolo procede a una velocità superiore a 10 km/h.



## Bagagliaio

### Apertura

► Dopo lo sbloccaggio delle porte del veicolo o del solo bagagliaio, premere il comando d'apertura, poi il portellone (sportello bagagliaio).

### Chiusura

► Abbassare lo sportello del bagagliaio con una delle maniglie di presa interne.



Se il portellone non è chiuso correttamente, questa spia si accende accompagnata da un messaggio, se il motore è avviato e da un segnale acustico se il veicolo viaggia a più di 10 km / h.

**!** In caso di anomalia o di difficoltà nell'aprire o chiudere il portellone, farlo controllare tempestivamente dalla Rete PEUGEOT o da un riparatore qualificato per evitare che il problema peggiori con il rischio di caduta del portellone e di danni alle persone.

### Comando di emergenza

Per sbloccare meccanicamente il bagagliaio in caso di malfunzionamento della batteria o del bloccaggio centralizzato delle porte.

### Sbloccaggio

► Ribaltare i sedili posteriori per accedere alla serratura all'interno del bagagliaio.

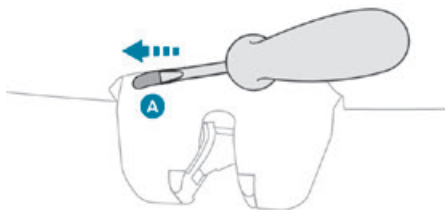

- Inserire un piccolo cacciavite nel foro **A** della serratura per sbloccare il bagagliaio.
- Spostare il lucchetto verso sinistra.

### Bloccaggio dopo la chiusura

Una volta richiuso, se il malfunzionamento persiste, il bagagliaio resta bloccato.

**i** In caso di malfunzionamento del sistema di chiusura centralizzata, è essenziale scollegare la batteria per bloccare il bagagliaio e assicurare così il bloccaggio completo del veicolo.

## Allarme

(Secondo la versione)

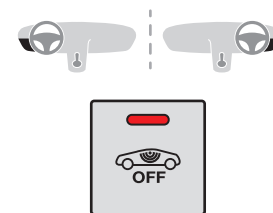

Sistema di protezione e di dissuasione contro il furto e l'effrazione.

### Allarme perimetrale

Il sistema controlla l'apertura del veicolo. L'allarme si attiva in caso di tentativo di apertura di una porta, del bagagliaio o del cofano motore, ecc.

### Allarme volumetrico

Il sistema controlla il verificarsi di qualsiasi variazione nel volume nell'abitacolo. L'allarme si attiva se qualcuno rompe un vetro, entra nell'abitacolo o si sposta all'interno del veicolo.

### Funzione autoprotezione

Il sistema controlla la disattivazione dei relativi componenti. L'allarme si attiva se viene scollegata la batteria o in caso di degradazione della stessa, del comando centrale o dei fili della sirena.

**!** Per qualsiasi intervento sul sistema d'allarme, rivolgersi alla Rete PEUGEOT o a un riparatore qualificato.

## Bloccaggio del veicolo con sistema d'allarme globale

### Attivazione

- Spegnerne il motore e uscire dal veicolo.
- Bloccare o bloccare ad effetto globale le porte del veicolo con il telecomando o premendo la maniglia della porta del guidatore.

Quando il sistema di sorveglianza è attivo, la spia rossa sul pulsante lampeggia ogni secondo e gli indicatori di direzione si accendono per 2 secondi circa.

L'allarme perimetrale si attiva dopo una 5 secondi, l'allarme volumetrico dopo 45 secondi.

**i** L'allarme non si attiva quando le porte vengono bloccate automaticamente a distanza.

**!** In caso di una chiusura non corretta (di una porta, del bagagliaio o del cofano motore), le porte del veicolo non vengono bloccate, ma l'allarme perimetrale si attiva dopo 45 secondi contemporaneamente all'allarme volumetrico.

### Disattivazione

- Premere uno dei pulsanti di sbloccaggio del telecomando:



pressione breve



pressione lunga

oppure

- Sbloccare le porte del veicolo premendo la maniglia della porta del guidatore.

Il sistema di sorveglianza è disattivato; la spia sul pulsante si spegne e le luci di posizione e/o i fari diurni lampeggiano per circa 2 secondi.

#### **i** Dopo lo sbloccaggio con il telecomando

Se il veicolo si blocca di nuovo automaticamente (come accade se una porta o il bagagliaio non vengono aperti entro 30 secondi dallo sbloccaggio), il sistema di sorveglianza si riattiva automaticamente.

## Chiusura del veicolo solo con allarme perimetrale

Disattivare l'allarme volumetrico per evitare l'attivazione intempestiva in alcuni casi, ad esempio:

- Vetro socchiuso.
- Lavaggio del veicolo.
- Sostituzione di una ruota.
- Traino del veicolo.
- Trasporto su nave o traghetto.

### Disattivazione dell'allarme volumetrico

- Interrompere il contatto e premere il pulsante di allarme entro 10 secondi, fino all'accensione fissa della spia.
- Uscire dal veicolo.
- Bloccare immediatamente le porte del veicolo con il telecomando o con il sistema "Accesso e Avviamento a mani libere".

Solo l'allarme perimetrale è attivato; la spia rossa nel pulsante lampeggia ogni secondo.

**Per essere acquisita, questa disattivazione deve essere effettuata a ogni interruzione del contatto.**

### Riattivazione dell'allarme volumetrico

- Disattivare l'allarme perimetrale sbloccando le porte del veicolo tramite il telecomando o il sistema "Accesso e Avviamento a mani libere". La spia del pulsante si spegne.
  - Riattivare il sistema di allarme completo bloccando le porte del veicolo tramite il telecomando o premendo la maniglia della porta del guidatore.
- La spia rossa del pulsante lampeggia nuovamente una volta ogni secondo.

### Attivazione dell'allarme

È indicato dal suono della sirena e dal lampeggiamento degli indicatori di direzione per circa 30 secondi.

Secondo il Paese di commercializzazione, alcune funzioni di monitoraggio rimangono attive fino a quando l'allarme è stato attivato 11 volte di seguito.

Allo sbloccaggio delle porte del veicolo con il telecomando o con il sistema Accesso e Avviamento a mani libere, il lampeggiamento veloce della spia rossa sul pulsante informa che l'allarme si è attivato durante la propria assenza. All'inserimento del contatto, il lampeggiamento si interrompe.

## Panne del telecomando

Per disattivare le funzioni di monitoraggio:

- ▶ Sbloccare le porte del veicolo inserendo la chiave nella serratura della porta del guidatore.
- ▶ Aprire la porta; l'allarme si attiva.
- ▶ Inserire il contatto; l'allarme s'interrompe. La spia del pulsante si spegne.

## Bloccaggio delle porte del veicolo senza attivare l'allarme

▶ Bloccare o bloccare ad effetto globale le porte del veicolo inserendo la chiave (integrata nel telecomando) nella serratura della porta del guidatore.

## Anomalia di funzionamento

All'inserimento del contatto, l'accensione fissa della spia del pulsante indica un malfunzionamento del sistema.

Far verificare dalla Rete PEUGEOT o da un riparatore qualificato.

## Impostazione automatica dell'allarme

(Secondo il Paese di commercializzazione) Il sistema si attiva automaticamente 2 minuti dopo la chiusura dell'ultima porta o del bagagliaio.

▶ Per evitare l'attivazione dell'allarme entrando nel veicolo, premere prima il tasto di sbloccaggio del telecomando o sbloccare con il sistema "Apertura e Avviamento a mani libere".

## Alzacristalli elettrici

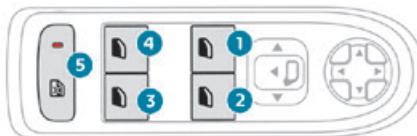

1. Anteriore sinistro
2. Anteriore destro
3. Posteriore destro (a seconda della versione)
4. Posteriore sinistro (a seconda della versione)
5. Disattivazione dei comandi alzacristallo elettrici posteriori (a seconda della versione)  
Bloccaggio delle porte posteriori - Sicurezza bambini elettrica (a seconda della versione)

Per ulteriori informazioni sulla **sicurezza bambini elettrica**, fare riferimento alla sezione corrispondente.

## Funzionamento manuale

▶ Per aprire o chiudere il vetro, premere o tirare il comando senza superare il punto di resistenza. Il vetro si ferma non appena si rilascia l'interruttore.

## Funzionamento automatico

(a seconda della versione)

▶ Per aprire/chiudere il vetro, premere/tirare il comando oltre il punto di resistenza: il vetro si apre/chiude completamente dopo aver rilasciato il comando.

Un nuovo impulso interrompe il movimento del vetro.

**i** I comandi degli alzacristalli rimangono operativi per circa 45 secondi dopo l'interruzione del contatto o il bloccaggio delle porte del veicolo. Trascorso quel periodo di tempo, i comandi vengono disattivati. Per riattivarli, inserire il contatto o sbloccare le porte del veicolo.

## Antipizzicamento

(a seconda della versione)

Se il vetro incontra un ostacolo, si arresta e scende di nuovo parzialmente

## Disattivazione dei comandi posteriori degli alzacristalli elettrici posteriori



Per la sicurezza dei bambini, premere il comando **5** per disattivare i comandi degli alzacristalli elettrici posteriori, indipendentemente dalle posizioni degli stessi.

La spia rossa del pulsante si accende e viene visualizzato un messaggio di conferma. La spia rimane accesa fino a che i comandi non vengono riattivati.

È comunque sempre possibile azionare gli alzacristalli elettrici posteriori con i comandi del guidatore.

**i** In caso di urto violento, i comandi degli alzacristalli elettrici posteriori vengono riattivati se erano disattivati.

## Reinizializzazione degli alzacristalli

Dopo avere ricollegato la batteria, o in caso di malfunzionamento del vetro, occorre reinizializzare la funzione antipizzicamento.

**La funzione antipizzicamento non è attiva durante queste operazioni.**

Per ciascuno dei vetri:

► Abbassare completamente il vetro, quindi sollevarlo, il vetro risalirà di alcuni centimetri ad ogni pressione. Ripetere l'operazione fino alla chiusura completa del vetro.

► tenere tirato il comando per almeno un secondo dopo aver raggiunto la posizione vetro chiuso.

**!** Se il vetro incontra un ostacolo durante l'azionamento dell'alzacristallo, invertire il movimento del vetro. A questo scopo, premere il comando interessato.

Quando il guidatore aziona il comando dell'alzacristallo del passeggero, deve accertarsi che nulla intralci la corretta chiusura dei vetri.

È importante accertarsi che i passeggeri utilizzino correttamente gli alzacristalli. Prestare attenzione ai bambini quando i vetri sono in movimento.

Prestare particolare attenzione ai bambini e/o alle persone presenti, durante la chiusura dei vetri con la chiave elettronica o con il sistema "Apertura e Avviamento a mani libere".

## PEUGEOT i-Cockpit

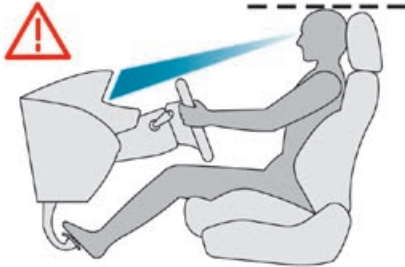

Prima di mettersi alla guida e per trarre vantaggio dalla configurazione ergonomica del PEUGEOT i-Cockpit, eseguire le seguenti regolazioni nell'ordine indicato:

- altezza dell'appoggiatesta;
- inclinazione dello schienale;
- altezza della seduta del sedile;
- posizione longitudinale del sedile;
- distanza e poi altezza del volante;
- retrovisore interno e retrovisori esterni.

**i** Dopo aver eseguito queste regolazioni, verificare che il quadro strumenti "proiezione dati di guida" sia ben visibile al di sopra del volante di diametro ridotto.

**!** Prima di spostare indietro il sedile, verificare che persone o oggetti non intralcino la corsa del sedile.

Rischio di schiacciamento in caso di presenza di passeggeri sui sedili posteriori o di bloccaggio del sedile, se sul pianale dietro al sedile sono presenti oggetti ingombranti.

## Sedili anteriori

### Appoggiatesta anteriori

#### Regolazione dell'altezza

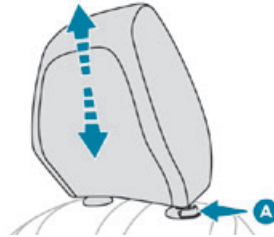

► **Verso l'alto:** sollevare l'appoggiatesta fino all'altezza desiderata; si sente lo scatto del bloccaggio in posizione.

► **Verso il basso:** premere l'aletta **A** per abbassare l'appoggiatesta.

**i** La regolazione è corretta se il bordo superiore dell'appoggiatesta si trova all'altezza della parte superiore della testa.

### Rimozione di un appoggiatesta

- Sollevare l'appoggiatesta fino all'arresto.
- Premere l'aletta **A** per sbloccare l'appoggiatesta e smontarlo completamente.
- Riporre l'appoggiatesta in un luogo sicuro.

### Ricollocazione di un appoggiatesta

- Inserire le aste dell'appoggiatesta nelle guide dello schienale del sedile corrispondente.
- Spingere l'appoggiatesta verso il basso, fino in fondo.
- Premere il pulsante **A** per rilasciare l'appoggiatesta e spingerlo verso il basso.
- Procedere alla regolazione in altezza dell'appoggiatesta.

**!** Non guidare mai con gli appoggiatesta smontati; questi devono essere montati e regolati in funzione dell'occupante del sedile.

## Sedili regolabili manualmente

### Longitudinale

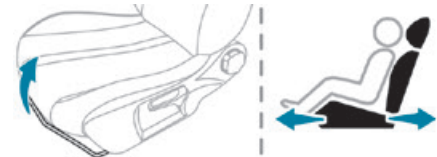

- Sollevare la barra di comando e far scorrere il sedile in avanti o indietro.

## Inclinazione dello schienale

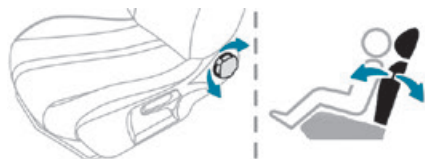

- Ruotare il comando per regolare lo schienale.

## Altezza della seduta del sedile

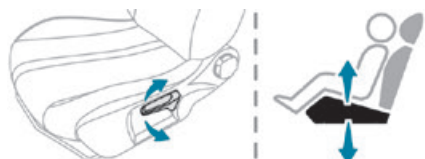

- Tirare in alto il comando per sollevare il sedile o spingerlo verso il basso per abbassarlo fino a quando non è stata raggiunta la posizione desiderata.

## Sedili regolabili elettricamente

### Regolazione longitudinale

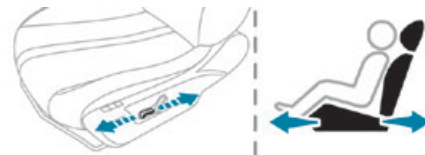

- Spingere il comando in avanti o indietro per far scorrere il sedile.

### Inclinazione dello schienale

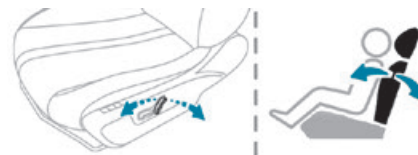

- Spostare il comando avanti o indietro.

### Altezza e inclinazione della seduta



- Tirare verso l'alto o spingere verso il basso la parte posteriore del comando per raggiungere l'altezza e l'angolazione desiderata.

## Funzioni Confort

### Regolazione elettrica della zona lombare del sedile



- Premere il comando + o - per ottenere il sostegno lombare desiderato.

### Funzione "massaggio"

(solo sedile guidatore)

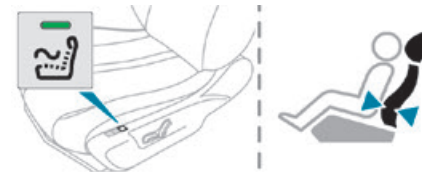

Questa funzione assicura un massaggio lombare e funziona solo a motore avviato e in modalità STOP dello Stop & Start.

### Attivazione/Disattivazione

- Premere questo tasto per attivare / disattivare la funzione.

All'attivazione, la spia si accende. La funzione messaggi è attivata per circa un'ora.

Durante questo periodo, il massaggio viene effettuato per 6 cicli di 10 minuti ciascuno (6 minuti di massaggio seguiti da 4 minuti di pausa).

Nell'arco di un'ora, la funzione si disattiva e la spia si spegne.

### Sedili riscaldati

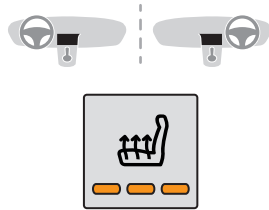

La funzione è attiva unicamente a motore avviato.

### Accensione/Spengimento

- ▶ Premere il pulsante corrispondente al sedile.
- ▶ Ogni pressione modifica il livello di riscaldamento; il numero corrispondente di spie si accende.
- ▶ Per spegnere il riscaldamento, premere nuovamente il pulsante fino allo spegnimento di tutte le spie.

Lo stato del sistema viene memorizzato all'interruzione del contatto.



Non utilizzare la funzione quando il sedile non è occupato.

Diminuire appena possibile l'intensità del riscaldamento.

Quando le temperature del sedile e dell'abitacolo hanno raggiunto un livello adeguato, disattivare la funzione; un consumo inferiore di corrente consente di ridurre il consumo di carburante.



Un utilizzo prolungato dei sedili riscaldati è sconsigliato per le persone con pelle delicata.

Le persone con difficoltà di percezione del calore (a causa di malattie, assunzione di farmaci, ecc.) rischiano di subire ustioni.

Per conservare l'integrità del pannello termico e prevenire un cortocircuito:

- non appoggiare oggetti pesanti o taglienti sul sedile,
- non mettersi in ginocchio o in piedi sul sedile,
- non versare liquidi sul sedile,
- Non utilizzare il sistema di riscaldamento se la seduta del sedile è umida.

## Regolazione del volante

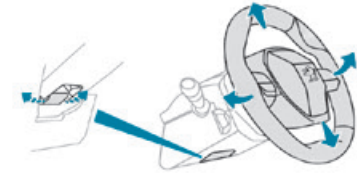

- ▶ A veicolo fermo, tirare il comando per rilasciare il volante.
- ▶ Regolare l'altezza e la distanza, per trovare la posizione di guida più adatta.
- ▶ Spingere la leva di comando per bloccare il volante.



Per motivi di sicurezza, queste regolazioni devono essere effettuate solo a veicolo fermo.

## Retrovisori

### Retrovisori



Per ragioni di sicurezza, i retrovisori devono essere regolati in modo da ridurre "l'angolo morto".

Gli oggetti osservati sono in realtà più vicini di quanto sembrano. Occorre tenerne conto per valutare correttamente la distanza dei veicoli in avvicinamento da dietro.

## Regolazione manuale

- Spostare la leva di regolazione in una delle quattro direzioni per posizionare il retrovisore.

## Regolazione elettrica

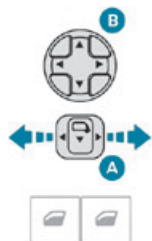

- Portare il comando **A** verso destra o sinistra per selezionare il retrovisore corrispondente.
- Spostare il comando **B** nelle quattro direzioni per effettuare la regolazione.
- Riportare il comando **A** nella relativa posizione centrale.

## Chiusura manuale

I retrovisori possono essere chiusi manualmente (parcheggio sporgente, box stretto, etc.).

- Far ruotare il retrovisore verso il veicolo.

## Chiusura/Apertura elettrica

Secondo l'equipaggiamento, i retrovisori possono essere chiusi/aperti elettricamente

dall'interno, quando il veicolo è parcheggiato e il contatto è inserito:



- Spostare il comando **A** nella posizione centrale.
  - Tirare indietro il comando **A**.
- Bloccare le porte del veicolo dall'esterno.

## Apertura elettrica

- Dall'esterno: sbloccare le porte del veicolo.
- Dall'interno: a contatto inserito, posizionare il comando **A** nella posizione centrale e tirarlo indietro.

**i** La configurazione della funzione apertura/chiusura automatica dei retrovisori esterni si effettua tramite il menu **Illumin esterna/Veicolo** del display touch screen.

## Disappannamento / Sbrinamento



Se il veicolo ne è equipaggiato, premere questo tasto per sbrinare il lunotto e i retrovisori esterni.

Per ulteriori informazioni sul **Disappannamento / Sbrinamento del lunotto**, attenersi alla sezione corrispondente.

## Retrovisore interno

È dotato di un dispositivo antiabbagliamento che oscura lo specchio del retrovisore e riduce il

disturbo arrecato al guidatore dovuto al sole, ai fari degli altri veicoli, ecc.

## Modello manuale

### Posizione giorno/notte

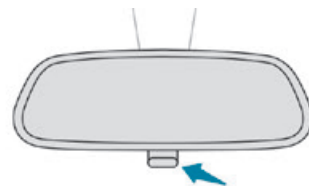

- Tirare la leva per passare alla posizione "notturna" antiabbagliamento.
- Spingere la leva per passare alla posizione "diurna" normale.

### Regolazione

- Regolare il retrovisore sulla posizione "diurna" normale.

## Modello "fotocromatico" automatico

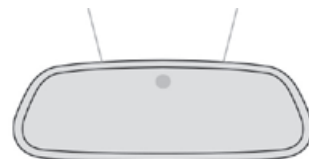



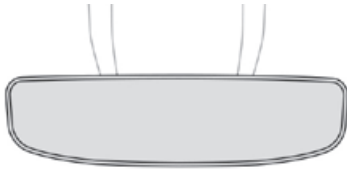

Questo sistema consente di passare automaticamente e in modo progressivo dalla modalità diurna alla modalità notturna e viceversa, utilizzando un sensore che misura la luce che entra dal lato posteriore del veicolo.

**i** Per garantire la massima visibilità durante le manovre, il retrovisore si schiarisce automaticamente all'inserimento della retromarcia.

## Panchetta di sedili posteriore

Panchetta con sedili fissi e schienali ribaltabili in due parti (2/3 - 1/3) per modulare lo spazio di carico del bagagliaio.

## Appoggiatesta posteriori

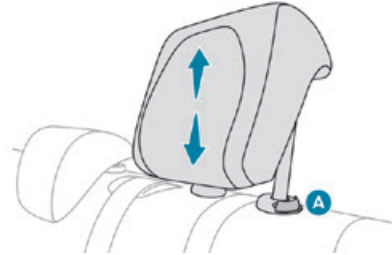

Hanno due posizioni:

- Una **posizione alta**, quando il sedile è in uso:
  - ▶ sollevare l'appoggiatesta fino all'arresto.
- Una **posizione bassa**, per il riposizionamento, quando il sedile non è in uso:

- ▶ Premere il pulsante **A** per rilasciare l'appoggiatesta e spingerlo verso il basso.

Gli appoggiatesta posteriori sono smontabili.

### Rimozione di un appoggiatesta

- ▶ Rilasciare lo schienale con il comando **1**.
- ▶ Inclinare leggermente in avanti lo schienale.
- ▶ Tirare l'appoggiatesta completamente verso l'alto.
- ▶ Premere il pulsante **A** per rilasciare l'appoggiatesta e rimuoverlo completamente.

### Ricollocazione di un appoggiatesta

- ▶ Inserire le aste dell'appoggiatesta nelle guide dello schienale del sedile corrispondente.
- ▶ Spingere l'appoggiatesta verso il basso, fino in fondo.

- ▶ Premere il pulsante **A** per rilasciare l'appoggiatesta e spingerlo verso il basso.

**!** Non guidare mai con passeggeri seduti sui sedili posteriori quando gli appoggiatesta sono rimossi; gli appoggiatesta devono essere montati in posizione alta. L'appoggiatesta del sedile centrale e quelli dei sedili laterali non sono intercambiabili.

## Ribaltamento degli schienali

**!** La regolazione degli schienali dei sedili deve essere eseguita solo a veicolo fermo.

Operazioni preliminari:

- ▶ abbassare gli appoggiatesta.
- ▶ Se necessario, spostare in avanti i sedili anteriori.
- ▶ Verificare che non siano presenti persone oppure oggetti che potrebbero interferire con il piegamento verso il basso degli schienali (abbigliamento, bagagli, ecc.).
- ▶ Verificare che le cinture di sicurezza siano libere e non inserite nei dispositivi di aggancio. Rilasciarle, in modo da poter muovere lo schienale.



- ▶ Premere la maniglia di rilascio dello schienale 1.
- ▶ Accompagnare lo schienale 2 verso il basso in posizione orizzontale.

**i** Quando lo schienale è rilasciato, l'indicatore rosso è visibile nella maniglia di rilascio.

## Riposizionamento degli schienali

**!** Verificare preventivamente che le cinture di sicurezza laterali aderiscano bene verticalmente di fianco agli anelli di aggancio degli schienali.

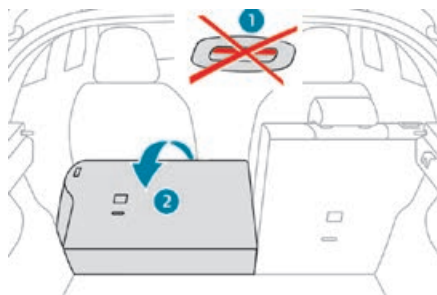

- ▶ Portare lo schienale 2 in posizione verticale e spingerlo con decisione per bloccarlo.
- ▶ Verificare che l'indicatore rosso della maniglia di sbloccaggio 1 non sia più visibile.
- ▶ Verificare che le cinture di sicurezza laterali non siano rimaste bloccate durante l'operazione.

**!** Attenzione: uno schienale agganciato in modo errato compromette la sicurezza dei passeggeri in caso di frenata brusca o di urto. Il contenuto del bagagliaio potrebbe essere proiettato verso la parte anteriore del veicolo. Rischio di ferite gravi!

## Riscaldamento e ventilazione

### Entrata d'aria

L'aria che circola all'interno dell'abitacolo è filtrata e proviene dall'esterno, attraverso la

griglia alla base del parabrezza, o dall'interno, nella modalità ricircolo d'aria.

### Comandi

Secondo la versione, i comandi sono accessibili nel menu "**Climatizzazione**" del display touch screen o sono raggruppati nel pannello di controllo della console centrale.

### Distribuzione dell'aria

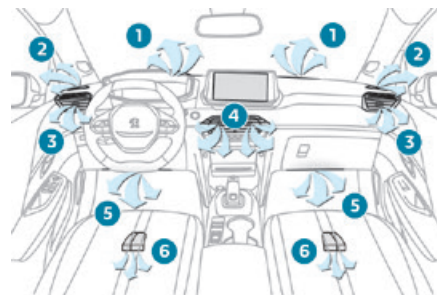

1. Diffusori di sbrinatorio o disappannamento del parabrezza
2. Diffusori di sbrinatorio o disappannamento dei vetri laterali anteriori
3. Aeratori chiudibili e orientabili laterali
4. Aeratori chiudibili e orientabili centrali
5. Uscite d'aria verso i vani piedi anteriori
6. Uscite d'aria verso i vani piedi posteriori (secondo la versione)

## Consigli

### Utilizzo del sistema di ventilazione e climatizzazione

► Per garantire un'omogenea distribuzione dell'aria, verificare che le griglie d'entrata d'aria situate alla base del parabrezza, le bocchette, gli aeratori, le uscite d'aria e l'aspiratore d'aria nel bagagliaio non siano ostruiti.

► Non ricoprire il sensore di irraggiamento solare, situato sul cruscotto, che viene utilizzato per la regolazione automatica della climatizzazione.

► Far funzionare il sistema di climatizzazione per almeno 5 - 10 minuti, una o due volte al mese, per mantenerlo in perfetto stato di funzionamento.

► Se il sistema non produce aria fredda, disattivarlo e rivolgersi alla Rete PEUGEOT o ad un riparatore qualificato.

In caso di traino di carico massimo in salita ripida e con una temperatura elevata, l'interruzione della climatizzazione permette di recuperare una certa potenza del motore e di migliorare quindi la capacità di traino.

! Evitare di guidare a lungo con la ventilazione spenta o il funzionamento protratto del ricircolo di aria interna. Rischio di appannamento dei vetri e di peggioramento della qualità dell'aria!



Se la temperatura interna è molto elevata dopo che il veicolo ha sostato a lungo sotto il sole, arieggiare l'abitacolo per alcuni minuti.

Posizionare il comando del flusso d'aria ad un livello sufficiente per garantire un corretto ricircolo dell'aria nell'abitacolo.



La condensa creata dalla climatizzazione provoca un gocciolamento d'acqua sotto al veicolo in sosta.



### Interventi di assistenza sul sistema di ventilazione e climatizzazione

► Verificare lo stato del filtro dell'abitacolo e far sostituire periodicamente gli elementi filtranti.

Raccomandiamo di utilizzare un filtro abitacolo combinato. Grazie al relativo additivo attivo speciale, contribuisce a purificare l'aria respirata dagli occupanti e a tenere pulito l'abitacolo (riduzione dei sintomi allergici, dei cattivi odori e dei depositi grassi).

► Per garantire il corretto funzionamento del sistema di climatizzazione, si consiglia anche di farlo controllare in base alle raccomandazioni di libretto di manutenzione e di garanzia.

### Stop & Start

I sistemi di riscaldamento e dell'aria condizionata funzionano solo a motore avviato.

Disattivare temporaneamente il sistema Stop & Start per mantenere il confort termico nell'abitacolo.

Per ulteriori informazioni sullo **Stop & Start**, consultare la sezione corrispondente.

## Aria climatizzata manuale

Premere il pulsante **Climatizzazione** per visualizzare la pagina dei comandi del sistema.

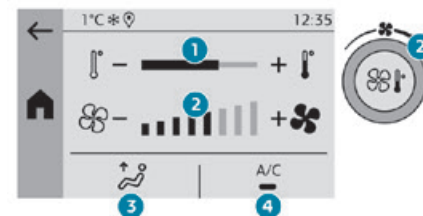

Con display touch screen da 5 pollici

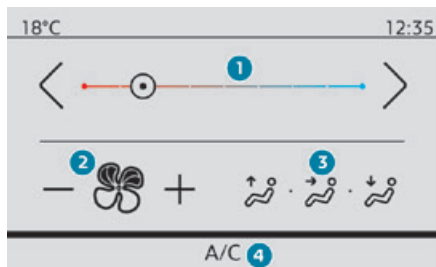

Con display touch screen da 7 pollici o 10 pollici

1. Regolazione della temperatura
2. Regolazione del flusso d'aria
3. Regolazione della distribuzione dell'aria
4. Accensione/Spengimento aria climatizzata

## Regolazione della temperatura

► Premere uno dei pulsanti 1 (- o +) per regolare la temperatura.

## Regolazione del flusso d'aria

► Premere uno dei tasti 2 (- o +) o ruotare la manopola 2 per aumentare o diminuire la velocità del ventilatore.

Quando il flusso d'aria è ridotto al minimo, la ventilazione si interrompe.

## Regolazione della distribuzione dell'aria

► Premere il pulsante 3 per regolare la distribuzione del flusso dell'aria nell'abitacolo.

- Aeratori centrali e laterali, vani piedi
- Aeratori centrali e laterali
- Parabrezza
- Parabrezza, vani piedi
- Vani piedi

## Accensione/Spengimento aria climatizzata

Il sistema dell'aria climatizzata è predisposto per funzionare efficacemente in qualsiasi stagione, con i vetri chiusi.

Consente di:

- abbassare la temperatura in estate,
- aumentare l'efficacia del disappannamento in inverno, con temperature superiori a 3°C.

► Premere il pulsante 4 per attivare/disattivare il sistema dell'aria climatizzata.

**i** L'aria climatizzata non funziona quando il flusso d'aria è disabilitato.

Per ottenere aria fredda più rapidamente, abilitare il ricircolo dell'aria interna per un

breve periodo. Poi riattivare l'entrata d'aria esterna.

Lo spegnimento dell'aria climatizzata potrebbe provocare un peggioramento dell'aria (umidità, appannamento).

## Aria climatizzata automatica

Questo sistema controlla automaticamente l'attivazione del sistema dell'aria climatizzata, regolando temperatura, flusso d'aria e distribuzione dell'aria all'interno dell'abitacolo. L'aria climatizzata funziona a motore avviato, ma è possibile accedere alla ventilazione e ai relativi comandi a contatto inserito.

Premere il pulsante del menu **Climatizzazione** per accedere ai comandi del sistema.

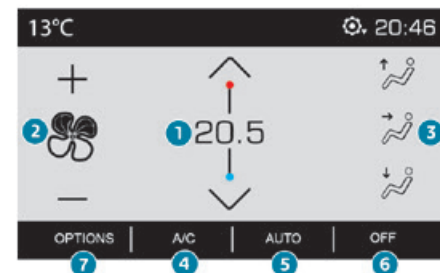

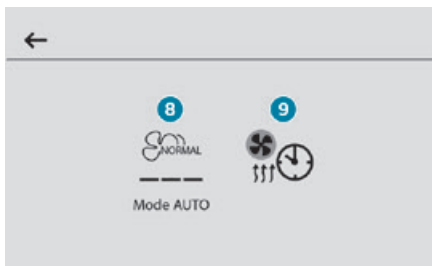

1. Regolazione della temperatura
2. Regolazione del flusso d'aria
3. Regolazione della distribuzione dell'aria
4. Accensione/Spegnimento aria climatizzata
5. Accensione/Spegnimento programma Confort automatico
6. Disattivazione del sistema (secondo la versione)
7. Accesso alla seconda pagina
8. Regolazioni programma confort automatico (Lieve/Normale/Rapido)
9. Riscaldamento programmato (elettrico)



## Regolazione della temperatura

- Premere uno dei tasti **1** per aumentare (rosso) o diminuire (blu) il valore. Il valore visualizzato corrisponde ad un livello di confort e non ad una temperatura precisa.

## Regolazione del flusso d'aria

- Premere uno dei tasti **2** (- o +) per aumentare o diminuire la velocità del ventilatore. Il simbolo del flusso d'aria (elica) si riempie progressivamente in funzione del flusso d'aria richiesto. Quando il flusso d'aria è ridotto al minimo, la ventilazione si interrompe. Viene visualizzato **"OFF"** insieme all'elica.

## Regolazione della distribuzione dell'aria

- Premere il pulsante **3** per regolare la distribuzione del flusso dell'aria nell'abitacolo.
  -  Parabrezza e vetri laterali
  -  Aeratori centrali e laterali
  -  Vani piedi

L'accensione del pulsante indica che l'aria viene ventilata nella direzione specificata. È possibile attivare tutti e tre i pulsanti contemporaneamente, per una distribuzione uniforme in tutto l'abitacolo.

## Accensione/Spegnimento aria climatizzata

- Il sistema dell'aria climatizzata è predisposto per funzionare efficacemente in qualsiasi stagione, con i vetri chiusi. Consente di:
- abbassare la temperatura in estate,
  - aumentare l'efficacia del disappannamento in inverno, con temperature superiori a 3°C.
- Premere il pulsante **4** per attivare/disattivare il sistema dell'aria climatizzata.

**i** L'aria climatizzata non funziona quando il flusso d'aria è disabilitato.

Per ottenere aria fredda più rapidamente, abilitare il ricircolo dell'aria interna per un breve periodo. Poi riattivare l'entrata d'aria esterna.

Lo spegnimento dell'aria climatizzata potrebbe provocare un peggioramento dell'aria (umidità, appannamento).

## Programma confort automatico

- Questa modalità automatica assicura la gestione ottimale della temperatura dell'abitacolo, del flusso d'aria e della distribuzione dell'aria, in base al livello di confort selezionato.
- Premere il pulsante **5** per attivare o disattivare la modalità automatica del sistema dell'aria climatizzata.

La spia del pulsante si accende quando il sistema dell'aria climatizzata funziona automaticamente.

È possibile regolare l'intensità del programma confort automatico utilizzando il pulsante **"OPZIONI"** per selezionare un profilo:

– **"Lieve"**: privilegia il livello ottimale e la silenziosità di funzionamento limitando il flusso d'aria.

– **"Normale"**: offre il miglior compromesso tra confort termico e silenziosità di funzionamento (regolazione predefinita).

– **"Rapido"**: privilegia una diffusione dell'aria dinamica ed efficace.

Per modificare il profilo corrente (indicato dalla spia corrispondente), premere ripetutamente il pulsante **8** fino a visualizzare il profilo preferito: I profili **"Normale"** o **"Rapido"** sono i più confortevoli per i passeggeri sui sedili posteriori.

La regolazione di questo profilo è associata unicamente alla modalità automatica. Tuttavia, alla disattivazione della modalità **AUTO**, la spia del profilo selezionato più recentemente rimane accesa.

La modifica della regolazione del profilo non riattiva la modalità **AUTO** se questa era disattivata.

**i** Con clima freddo e a motore freddo, per limitare la diffusione d'aria fredda nell'abitacolo, il flusso d'aria evolve

progressivamente fino al raggiungimento del valore di confort.

Quando si entra nel veicolo, se la temperatura all'interno è molto più fredda o più calda della regolazione di confort richiesta, non è necessario modificare il valore visualizzato per raggiungere più rapidamente il livello di confort desiderato. Il sistema corregge automaticamente la differenza di temperatura il più velocemente possibile.

## Ricircolo dell'aria interna

L'entrata d'aria esterna permette di evitare l'appannamento del parabrezza e dei vetri laterali.

Il ricircolo dell'aria interna isola l'abitacolo dagli odori e dai fumi esterni e consente di raggiungere più rapidamente la temperatura desiderata dell'abitacolo.



► Premere questo pulsante per attivare/disattivare la funzione (confermato dall'accensione/dallo spegnimento della spia).



La funzione si attiva automaticamente all'inserimento della retromarcia.

## Aria climatizzata al massimo

Questa funzione regola automaticamente la temperatura al minimo possibile, la distribuzione

dell'aria verso gli aeratori centrali e laterali, il flusso dell'aria al massimo e, se necessario, attiva il ricircolo dell'aria interna.



► Premere questo pulsante per attivare/disattivare la funzione (confermato dall'accensione/spegnimento della spia).

Quando la funzione è disattivata, il sistema torna all'impostazione precedente.

## Disattivazione del sistema



OFF

► Secondo la versione, premere questo pulsante o interruttore.

La spia corrispondente si accende e le altre spie del sistema si spengono.

Quest'azione disattiva tutte le funzioni del sistema dell'aria climatizzata.

La temperatura non è più regolata. Un leggero flusso d'aria, dovuto allo spostamento in avanti del veicolo, rimane comunque percepibile.

## Disappannamento - Sbrinamento anteriore

### Programma automatico visibilità

Questa modalità consente lo sbrinamento o il disappannamento quanto più rapido possibile del parabrezza e dei vetri laterali.



► Premere questo pulsante per attivare/disattivare la modalità (confermato dall'accensione/spengimento della spia). Il programma gestisce automaticamente l'aria climatizzata (secondo la versione), il flusso d'aria, l'entrata d'aria e distribuisce la ventilazione in maniera ottimale verso il parabrezza e i vetri laterali. È possibile modificare manualmente il flusso d'aria senza disattivare il programma automatico visibilità.

Con il sistema Stop & Start, se il disappannamento è attivo, la modalità STOP non è disponibile.

! In condizioni invernali, rimuovere la neve o il ghiaccio sul parabrezza in prossimità della telecamera, prima di avviare il veicolo. Altrimenti, il corretto funzionamento dell'equipaggiamento associato alla telecamera potrebbe essere compromesso.

## Parabrezza riscaldato

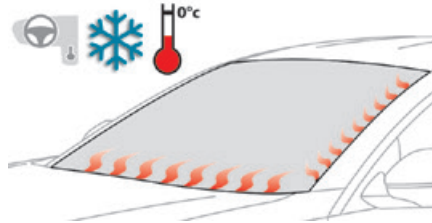

In presenza di clima freddo, questo sistema riscalda la base del parabrezza e la zona situata lungo il montante sinistro dello stesso. Senza modificare le regolazioni del sistema dell'aria climatizzata, permette di scollare dal parabrezza più velocemente le spazzole del tergicristallo quando sono congelate e di evitare l'accumulo di neve derivante dal funzionamento del tergicristallo anteriore.

## Accensione/Spengimento



► Premere questo pulsante a motore avviato per attivare/disattivare la funzione (confermato dalla spia corrispondente).

La funzione è attiva non appena la temperatura esterna è inferiore a 0°C. Si disattiva automaticamente ad ogni spegnimento del motore.

## Disappannamento/Sbrinamento del lunotto

Il disappannamento - sbrinamento funziona solo a motore avviato.

Secondo la versione, è applicabile anche ai retrovisori.



► Premere questo tasto per attivare / disattivare la funzione (conferma con accensione/spengimento della spia). Il disappannamento - sbrinamento si spegne automaticamente per evitare un eccessivo consumo di corrente.



Spegnere il disappannamento - sbrinamento non appena lo si ritiene necessario, poiché un minore consumo di corrente comporta anche un minor consumo di carburante.

## Riscaldamento programmato (elettrico)

Questa funzione consente di programmare il veicolo per regolare la temperatura dell'abitacolo a una temperatura predefinita non modificabile

(circa 21°C) prima di entrare nel veicolo, nei giorni e agli orari selezionati.

## Programmazione

(Con PEUGEOT Connect Nav)

Nel menu **Climatizzazione > OPZIONI:**



Selezionare **Programmazione CLIM.**

- ▶ Premere **+** per programmare.
- ▶ Selezionare l'ora di ingresso nel veicolo e i giorni desiderati. Premere **OK**.
- ▶ Premere **ON** per attivare la programmazione. Il riscaldamento inizia circa 45 minuti prima dell'orario programmato e viene mantenuto per i 10 minuti successivi.

**i** È possibile definire programmazioni multiple.

Ciascuna è memorizzata nel sistema. Per ottimizzare la durata della batteria, si raccomanda di eseguire la programmazione con il veicolo collegato.



Questa funzione può essere programmata utilizzando uno smartphone, tramite l'applicazione **MyPeugeot**. Con PEUGEOT Connect Radio, questa funzione può essere programmata solo utilizzando uno smartphone, tramite l'applicazione. Per ulteriori informazioni sulle **Funzioni a distanza**, leggere la sezione corrispondente.

## Condizioni di funzionamento

- Il riscaldamento programmato si attiva solo a **contatto interrotto e con le porte del veicolo bloccate**.
- Il riscaldamento non si attiva se il livello di carica della batteria è inferiore al 50%.
- Se la programmazione ricorrente è attivata (ad es. dal lunedì al venerdì) e vengono eseguite due sequenze di riscaldamento successive senza utilizzare il veicolo, la programmazione viene disattivata.

## Allestimenti interni

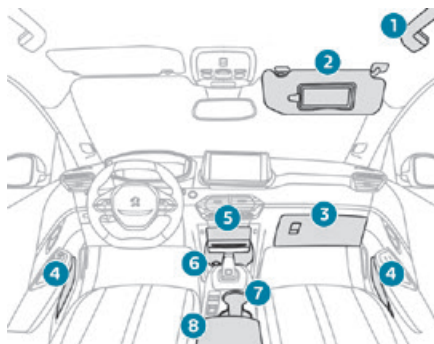

1. Maniglia di sostegno
2. Visiera parasole
3. Cassettino portaoggetti

4. Tasche portacarte sulle porte
5. Vano portaoggetti o cassettino portaoggetti oppure ricarica smartphone senza filo con sportellino (secondo la versione)
  - ▶ Premere la zona superiore centrale dello sportellino per aprirlo.
6. Vano portaoggetti con presa accessori da 12 V.
7. Portabicchieri
8. Appoggiatesta centrale con vano portaoggetti  
Porte USB posteriori (secondo la versione)

## Visiera parasole

- ▶ A contatto inserito, sollevare lo sportellino di copertura; lo specchio s'illumina automaticamente. La visiera parasole prevede anche un porta biglietti.

## Cassettino portaoggetti

- ▶ Per aprire il cassettino, sollevare la maniglia. L'illuminazione del cassettino portaoggetti si attiva all'apertura dello sportello.

**!** Non guidare mai con il cassettino portaoggetti aperto, se un passeggero occupa il sedile anteriore. Rischio di lesioni in caso di frenata brusca.



## Porte USB

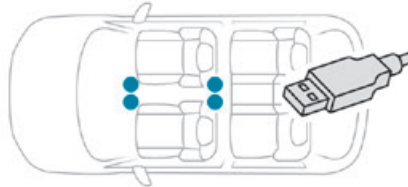

Permettono di collegare un dispositivo portatile per ricaricarlo.



La porta USB anteriore destra permette inoltre di collegare uno smartphone tramite MirrorLink™, Android Auto® o CarPlay®, per poter utilizzare alcune applicazioni per smartphone sul display touch screen.

Per ottenere il miglior risultato, è necessario utilizzare un cavo prodotto o approvato dal costruttore del dispositivo.

È possibile gestire queste applicazioni utilizzando i comandi al volante o i comandi del sistema audio.

**i** Durante l'utilizzo della porta USB, il dispositivo portatile si ricarica automaticamente.

Durante la ricarica, appare un messaggio se l'assorbimento dell'equipaggiamento portatile è superiore all'ampereaggio fornito dal veicolo. Per maggiori informazioni sull'utilizzo di questo dispositivo, fare riferimento alla sezione **Audio e telematica**.

## Presse accessori da 12 V

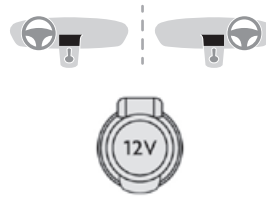

► Utilizzare sempre l'adattatore corretto per collegare un accessorio da 12 V (potenza max: 120 W).

**!** Rispettare la potenza massima per evitare di danneggiare l'accessorio.

**!** Il collegamento di un dispositivo elettrico non omologato da PEUGEOT, come un caricatore USB, potrebbe provocare malfunzionamenti degli impianti elettrici del veicolo, ad esempio una cattiva ricezione radio o disturbi della visualizzazione sui display.

## Ricarica smartphone senza fili

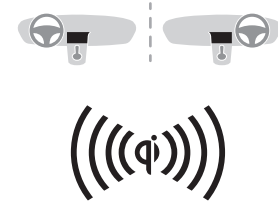

Consente la ricarica senza fili di dispositivi mobili, ad esempio uno smartphone, utilizzando il principio di induzione magnetica, secondo la norma Qi 1.1.

Il dispositivo portatile da ricaricare deve essere compatibile con la norma Qi, per sua concezione o mediante l'ausilio di una custodia o di una scocca compatibile.

La zona di carica è segnalata dal simbolo Qi.

La carica funziona a motore acceso e con il sistema Stop & Start in modalità STOP.

La carica è gestita dallo smartphone.

Con Accesso e Avviamento a mani libere, il funzionamento del caricabatteria può essere momentaneamente disturbato all'apertura di una porta o all'interruzione del contatto.

### Carica

► Aprire lo sportellino per accedere alla zona di carica.

► Con la zona di carica sgombra, posizionare un dispositivo al centro della stessa.

**!** Il sistema è in grado di caricare un solo dispositivo alla volta.



**!** Non lasciare oggetti in metallo (monete, chiavi, telecomando del veicolo, ecc.) nella zona di carica durante la ricarica di un dispositivo, per evitare il rischio di surriscaldamento o di interruzione del processo di carica.

## Tappetini

### Fissaggio

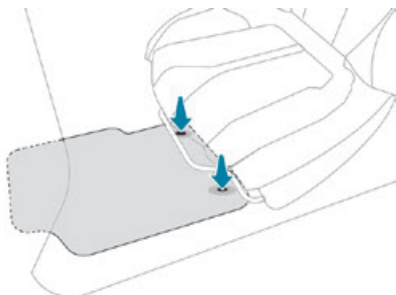

Quando si posiziona il tappetino per la prima volta, sul lato guidatore utilizzare esclusivamente i fissaggi forniti in dotazione.

Gli altri tappetini sono semplicemente appoggiati sulla moquette.

### Smontaggio/Rimontaggio

► Per estrarre il tappetino del lato guidatore, arretrare il più possibile il sedile e rimuovere i fissaggi.

► Per ricollocare il tappetino, posizionarlo correttamente e premere sui fissaggi.

► Verificare il corretto fissaggio del tappetino.

**!** Per evitare di intralciare i pedali:  
– Utilizzare solo tappetini adatti ai fissaggi già presenti nel veicolo. L'utilizzo di questi fissaggi è indispensabile.  
– Non sovrapporre mai un tappetino sull'altro. L'utilizzo di tappetini non omologati da PEUGEOT potrebbe ostacolare l'accesso ai pedali e interferire con il funzionamento del regolatore/limitatore di velocità. I tappetini omologati sono muniti di due fissaggi situati sotto il sedile.

## Plafoniere

### Versione non touch con lampadina

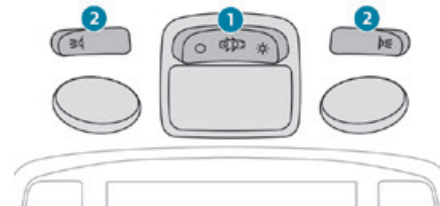

1. Plafoniera anteriore
2. Faretti di lettura carte anteriori (secondo la versione)

### Plafoniera anteriore

 In questa posizione, la plafoniera si illumina progressivamente:

- allo sbloccaggio del veicolo;
- all'estrazione della chiave dal contatto;
- all'apertura di una porta;
- all'attivazione del pulsante di bloccaggio del telecomando, per localizzare il veicolo.

Si spegne progressivamente:

- al bloccaggio del veicolo;
- all'inserimento del contatto;
- 30 secondi dopo la chiusura dell'ultima porta.

 Spegnimento permanente.



Accensione permanente.

Nella modalità "Accensione permanente", la durata dell'accensione varia secondo la situazione:

- a contatto interrotto, circa 10 minuti;
- in modalità risparmio energetico, circa trenta secondi;
- a motore avviato, per un tempo illimitato.

### Faretti di lettura carte



▶ A contatto inserito, azionare l'interruttore corrispondente.

**!** Prestare attenzione a non posizionare oggetti a contatto con le plafoniere.

### Versione touch con LED

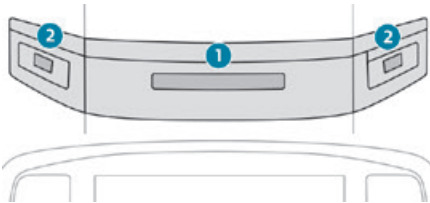

1. Plafoniera anteriore a sfioramento
2. Faretti di lettura carte anteriori a sfioramento

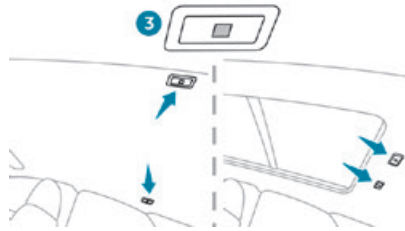

3. Faretti di lettura carte posteriori a sfioramento

### Plafoniera anteriore a sfioramento

Si illumina gradualmente:

- allo sbloccaggio del veicolo;
- all'inserimento del contatto;
- all'apertura di una porta;
- all'attivazione del pulsante di bloccaggio del telecomando, per localizzare il veicolo.

Si spegne:

- al bloccaggio del veicolo;
- all'inserimento del contatto;
- 30 secondi dopo la chiusura dell'ultima porta.

I faretti di lettura carte anteriori e posteriori a sfioramento si accendono e si spengono allo stesso tempo della plafoniera.

Una pressione lunga della plafoniera ne disattiva completamente l'accensione (confermato dal simbolo "OFF").

### Faretti di lettura carte a sfioramento

▶ A contatto inserito, premere il faretto di lettura corrispondente.

## Illuminazione dell'abitacolo

L'illuminazione tenue dell'abitacolo migliora la visibilità nel veicolo in condizioni di bassa illuminazione.

Di notte, l'illuminazione ambiente si accende/ spegne automaticamente all'accensione/ spegnimento delle luci di posizione.



È possibile attivare/disattivare questa funzione, regolare la

luminosità e selezionare un colore nel menu **Illumin esterna/Veicolo** del display touch screen.

## Tetto panoramico in vetro

Ha una superficie panoramica in vetro colorato per migliorare la luminosità e la visibilità nell'abitacolo.

È dotato di tendina d'occultamento manuale per mantenere una temperatura gradevole e ridurre il rumore.

## Apertura/Chiusura tendina d'occultamento

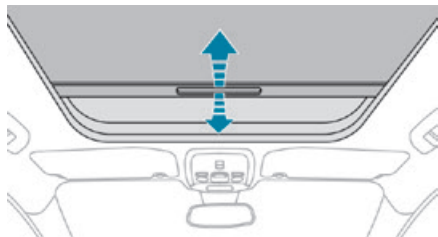

► Per aprire/chiusure la tendina d'occultamento, afferrarla dalla maniglia e tirarla in avanti/indietro fino alla posizione desiderata.

## Consigli per la manutenzione

Per preservare le proprietà del tetto in vetro, strofinare e pulire a secco il vetro interno con un panno morbido e pulito.

Per le macchie resistenti, pulire il vetro utilizzando un liquido lavacrystalli, sciacquare con acqua pulita, poi asciugare con un panno morbido e pulito.

**!** Non utilizzare mai acqua insaponata, prodotti abrasivi, benzina, solventi o detersivi (in particolare prodotti a base di ammoniacale o con un elevato contenuto di alcol).

## Allestimenti del bagagliaio

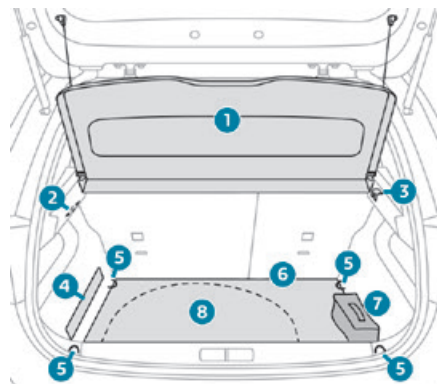

1. Copribagagli
2. Illuminazione del bagagliaio
3. Gancio appendi borsa
4. Cinghia di contenimento bagagli
5. Anelli d'ancoraggio
6. Tappetino del bagagliaio
7. Kit di attrezzi (secondo l'equipaggiamento)
8. Vano portaoggetti

**i** Gli anelli d'ancoraggio sono concepiti per trattenere i bagagli mediante diversi tipi di reti di contenimento di oggetti. Queste reti di contenimento sono disponibili come accessorio. Per ulteriori informazioni, rivolgersi alla Rete PEUGEOT.

## Vano portaoggetti

► Sollevare completamente il tappeto del bagagliaio per accedere al vano portaoggetti. Secondo la versione, include:

- un kit di riparazione provvisoria pneumatici con il kit di attrezzi;
- una ruota di scorta da sola o con il kit di attrezzi;

## Illuminazione del bagagliaio

Si accende automaticamente all'apertura del bagagliaio e si spegne automaticamente alla sua chiusura.

La durata dell'accensione varia secondo la situazione:

- a contatto interrotto, circa 10 minuti;
- in modalità risparmio energetico, circa 30 secondi;
- a motore avviato, per un tempo illimitato.

## Ripiano posteriore (Van)

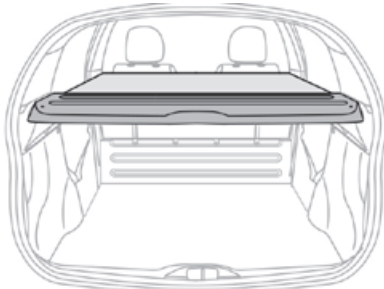

Il ripiano posteriore integra il ripiano esistente per nascondere l'interno del veicolo.

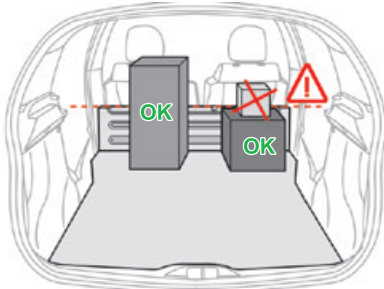

**!** Non appoggiare oggetti sopra la paratia di protezione del carico.

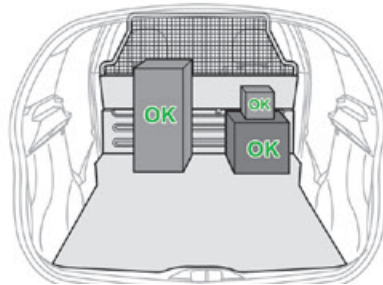

Se il veicolo è equipaggiato di griglia di sicurezza, è possibile appoggiare oggetti sulla paratia di protezione del carico.



**!** Non appoggiare oggetti duri o pesanti sul ripiano posteriore.

Potrebbero essere sbalzati violentemente in caso di frenata improvvisa o di urto.

## Comandi d'illuminazione esterna

### Illuminazione principale

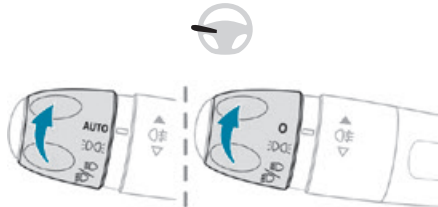

**AUTO** Accensione automatica dei fari/fari diurni oppure

**O** Fari spenti (contatto interrotto)/  
Fari diurni (motore avviato)

**☾☽** Solo luci di posizione

**☾☽** Fari anabbaglianti o abbaglianti

#### **i** "Funzione autostrada"

Grazie ai fari con tecnologia "Full LED", la portata dei fari anabbaglianti aumenta automaticamente non appena la velocità del veicolo supera i 110 km/h.

### Commutazione dei fari

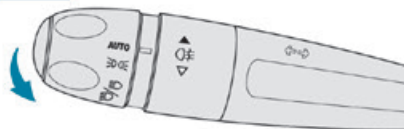

► Tirare il comando per passare da fari anabbaglianti a fari abbaglianti. Nelle modalità fari spenti o "AUTO", secondo la versione, e nella modalità luci di posizione, il guidatore può accendere temporaneamente i fari abbaglianti ("lampeggiamento dei fari") tirando il comando.

### Display

L'illuminazione della spia corrispondente nel quadro strumenti conferma che l'illuminazione selezionata è accesa.

**🔧** Il malfunzionamento di un faro è segnalato dall'accensione fissa di questa spia, accompagnata dalla visualizzazione di un messaggio e da un segnale acustico.

### Fanalino fendinebbia posteriore.

**☾☽** Funziona solo con i fari anabbaglianti o abbaglianti accesi.



► Ruotare la ghiera in avanti per accenderlo e indietro per spegnerlo.

In caso di spegnimento automatico dei fari (posizione "AUTO"), i fendinebbia e i fari anabbaglianti resteranno accesi.

**!** L'accensione dei fendinebbia è vietata in presenza di cielo sereno o pioggia, sia di giorno che di notte. In queste situazioni la potenza dei loro fasci luminosi potrebbe abbagliare gli altri guidatori. Devono essere utilizzati unicamente in caso di nebbia o nevicata (attenendosi alle normative del Paese).

Non dimenticare di spegnere i fendinebbia quando non sono più necessari.

#### **i** Spegnimento di tutti i fari all'interruzione del contatto

All'interruzione del contatto, tutti i fari si spengono istantaneamente, tranne i fari anabbaglianti in caso di attivazione dell'accensione temporizzata automatica.

#### **i** Accensione dei fari dopo l'interruzione del contatto

Per riattivare il comando d'illuminazione, ruotare la ghiera, secondo la versione,

collocarla in posizione "0", fari spenti, o su "AUTO", poi sulla posizione scelta.

All'apertura della porta del guidatore, un segnale acustico temporaneo ricorda che i fari sono rimasti accesi.

Si spegneranno automaticamente al termine di un tempo prestabilito, che dipende dallo stato di carica della batteria (attivazione modalità risparmio energetico).

**i** In alcune condizioni climatiche (bassa temperatura, umidità), la formazione di condensa sulla superficie interna del vetro dei fari anteriori e dei fanali posteriori è del tutto normale e scomparirà alcuni minuti dopo l'accensione degli stessi.

**!** Non guardare mai da una distanza troppo ravvicinata il fascio luminoso dei fari Full LED: rischio di lesioni agli occhi!

### **i** Viaggi all'estero

Veicoli equipaggiati di fari alogeni: In caso di guida in un Paese con un senso di marcia inverso rispetto a quello del proprio Paese, è necessario regolare i fari anabbaglianti per non abbagliare i guidatori che sopraggiungono in senso contrario. Contattare la Rete PEUGEOT o un riparatore qualificato.

## Fari diurni/Luci di posizione

Questi fari a LED sulla parte anteriore e posteriore del veicolo si accendono automaticamente all'avviamento del motore.

Svolgono le seguenti funzioni:

- Fari diurni (comando dei fari sulla posizione "0" o "AUTO" con luce ambiente sufficiente).
- Luci di posizione (comando dei fari sulla posizione "AUTO" con poca luce o "Solo luci di posizione" o "Fari anabbaglianti/abbaglianti").

## Indicatori di direzione

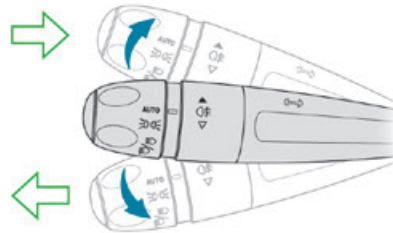

► Destra o sinistra: premere o sollevare il comando dei fari superando il punto di resistenza.

**i** La dimenticanza degli indicatori di direzione inseriti per oltre 20 secondi comporta l'aumento del volume del segnale acustico se la velocità è superiore a 80 km/h.

## Tre lampeggi

► Premere una sola volta verso l'alto o verso il basso, senza superare il punto di resistenza del comando d'illuminazione; gli indicatori di direzione lampeggeranno tre volte.

## Luci di parcheggio

Segnalazione laterale realizzata mediante l'accensione delle luci di posizione solamente sul lato strada.

► Secondo la versione, entro un minuto dall'interruzione del contatto, spostare il comando dei fari verso l'alto o verso il basso, in funzione del lato di circolazione (ad esempio, quando si parcheggia sulla sinistra, spostando il comando dei fari verso l'alto si accendono le luci di posizione lato destro).

Questo è confermato da un segnale acustico e dall'accensione della spia dell'indicatore di direzione corrispondente sul quadro strumenti.

► Per spegnere le luci di parcheggio, riposizionare il comando dei fari sulla posizione centrale.

## Regolazione dell'altezza dei fari

### Regolazione manuale dei fari

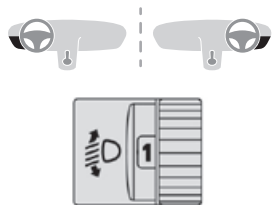



Per evitare di infastidire gli altri guidatori, i fari devono essere regolati in altezza in funzione del carico del veicolo.

- 0 (Regolazione iniziale)**  
Solo guidatore oppure guidatore + passeggero anteriore
- 1** 5 persone
- 2** 5 persone + carico nel bagagliaio
- 3** Solo guidatore + carico nel bagagliaio
- 4 5 6** Non utilizzato

### Regolazione automatica dei fari con tecnologia Full LED

Questo sistema regola automaticamente l'altezza dei fari in funzione del carico del veicolo.

 In caso di anomalia, questa spia si accende sul quadro strumenti, accompagnata dalla visualizzazione di un messaggio e da un segnale acustico. Il sistema provvederà a regolare i fari nella posizione più bassa. Far verificare il sistema dalla Rete PEUGEOT o da un riparatore qualificato.

 Non toccare i fari con tecnologia "Full LED". Rischio di folgorazione!

### Accensione automatica dei fari

Quando la ghiera è in posizione "AUTO" e il sensore di irraggiamento solare rileva una luminosità esterna insufficiente, le illuminazioni della targa, le luci di posizione e gli anabbaglianti si accendono automaticamente, senza intervento del guidatore. Possono anche accendersi in caso di rilevazione di pioggia, contemporaneamente al movimento automatico delle spazzole tergicristallo anteriori. Non appena la luminosità torna ad essere sufficiente o quando i tergicristalli si fermano, le luci si spengono automaticamente.

### Anomalia di funzionamento

 In caso di anomalia di funzionamento del sensore di pioggia/irraggiamento solare, i fari si accendono e questa spia si accende sul

quadro strumenti, accompagnata da un segnale acustico e/o un messaggio. Rivolgersi alla Rete PEUGEOT o ad un riparatore qualificato.

 Non ricoprire il sensore di pioggia/irraggiamento solare situato nella parte centrale alta del parabrezza, dietro al retrovisore interno; le relative funzioni non potranno più essere regolate.



 In caso di nebbia o di neve, il sensore di pioggia/irraggiamento solare può rilevare una luce sufficiente. I fari non si accenderanno quindi automaticamente.

## Guide-me-home e illuminazione d'accoglienza

### Accensione temporizzata dei fari

#### Automatica

Con la ghiera in posizione "AUTO", con poca luce, i fari anabbaglianti si accendono automaticamente interrompendo il contatto.

  È possibile attivare/disattivare questa funzione e regolare la durata dell'accensione temporizzata dei fari nel



menu **Illumin esterna/Veicolo** del display touch screen.

### Manuale

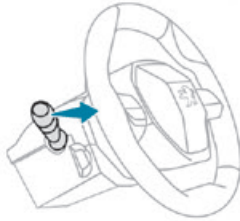

► A contatto interrotto, tirare il comando dei fari ("lampeggio dei fari") per attivare/disattivare la funzione.

L'accensione temporizzata manuale dei fari si disattiva automaticamente dopo un periodo di tempo.

## Illuminazione d'accoglienza

Quando le porte del veicolo sono bloccate, se la luce ambiente è bassa e la funzione "Illuminazione automatica dei fari" è attivata, questo sistema accende automaticamente alcuni fari esterni e alcune luci nell'abitacolo.



È possibile attivare/disattivare questa funzione e regolare la

durata dell'illuminazione d'accoglienza nel menu **Illumin esterna/Veicolo** del display touch screen.

## Faretti dei retrovisori esterni

Questi faretti facilitano l'accesso al veicolo illuminando il suolo vicino alle porte anteriori.

I faretti si accendono automaticamente:

- allo sbloccaggio del veicolo;
- all'apertura di una porta;
- al ricevimento di una richiesta di localizzazione del veicolo inviata dal telecomando.

I faretti si accendono anche con le funzioni di illuminazione d'accoglienza e accensione temporizzata dei fari.

Si spengono automaticamente dopo 30 secondi.

## Passaggio automatico da fari abbaglianti a fari anabbaglianti

Quando la ghiera si trova nella posizione "AUTO", questo sistema alterna automaticamente tra fari abbaglianti e fari anabbaglianti in funzione delle condizioni di illuminazione e del traffico, usando una telecamera posizionata sulla parte superiore del parabrezza.

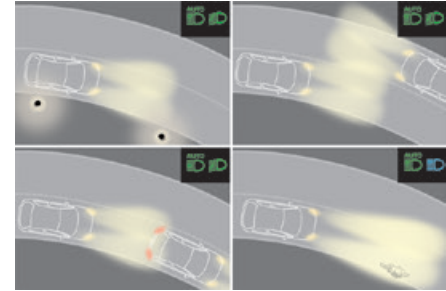

! Questo sistema è una funzione di assistenza alla guida.

Il guidatore è comunque responsabile dell'illuminazione del veicolo, dell'adattamento alle condizioni di luce, visibilità e traffico e del rispetto del codice della strada.

i Il sistema diventa operativo quando il veicolo supera i 25 km/h.

Quando la velocità scende al di sotto dei 15 km/h, la funzione non è più operativa.

## Attivazione/Disattivazione





Viene impostata tramite il menu **Illumin esterna/Veicolo** del

display touch screen.



Lo stato del sistema resta memorizzato all'interruzione del contatto.

## Funzionamento

Se il livello di illuminazione ambiente è sufficiente e/o le condizioni del traffico non sono adatte per l'utilizzo dei fari abbaglianti:

  – I fari anabbaglianti vengono tenuti accesi. Le spie si accendono sul quadro strumenti.

Se il livello di illuminazione ambiente è molto basso e le condizioni del traffico lo consentono:

  – I fari abbaglianti si accendono automaticamente. Le spie si

accendono sul quadro strumenti.

Questa funzione viene disattivata quando si accendono i fari fendinebbia o il sistema rileva nebbia fitta.

Questa funzione viene riattivata

automaticamente e immediatamente quando si spengono i fari fendinebbia o il veicolo lascia il percorso con nebbia fitta.

 Questa spia si spegne quando la funzione viene disattivata.

## Pausa

Se la situazione richiede un cambiamento di stato dei fari, il guidatore può intervenire in qualsiasi momento.

► Un "lampeggio dei fari" interrompe la funzione:

- se le spie "AUTO" e "Fari anabbaglianti" erano accesi, il sistema passa su fari abbaglianti,

- se le spie "AUTO" e "Fari abbaglianti" erano accesi, il sistema passa su fari anabbaglianti.

Per riattivare la funzione, fare un nuovo lampeggio dei fari.

 Il sistema può essere disturbato o non funzionare correttamente :

- in condizioni di scarsa visibilità (in caso di nevicata, di pioggia battente, ecc.).
- Se il parabrezza davanti alla telecamera è sporco, appannato o coperto (da un adesivo, ecc.).
- se il veicolo si trova di fronte a dei pannelli molto riflettenti.

Quando il sistema rileva nebbia fitta, il sistema disattiva temporaneamente la funzione.

Il sistema non è in grado di rilevare :

- gli utenti della strada che non hanno un'illuminazione propria, quali i pedoni,
- i veicoli la cui illuminazione è coperta (ad esempio: circolanti dietro ad un guard rail in autostrada),
- i veicoli che si trovano in cima o alla base di un pendio ripido, in curva, agli incroci.

 Pulire regolarmente il parabrezza, in particolare nella zona situata davanti alla telecamera.

La superficie interna del parabrezza potrebbe appannarsi intorno alla telecamera. In condizioni di freddo e di umidità, disappannare regolarmente il parabrezza.

Non lasciare accumulare la neve sul cofano motore o sul tetto del veicolo, in quanto potrebbe coprire la telecamera di rilevamento.

## Comando tergicristalli

 In inverno, rimuovere la neve, il ghiaccio o la brina presenti sul parabrezza, attorno ai bracci e alle spazzole dei tergicristalli e sulla guarnizione del parabrezza prima di far funzionare i tergicristalli.

 Non far funzionare le spazzole tergicristallo sul parabrezza asciutto. Con clima molto freddo o molto caldo, verificare che le spazzole dei tergicristalli non siano incollate al parabrezza prima di farle funzionare.

## Senza funzionamento AUTO

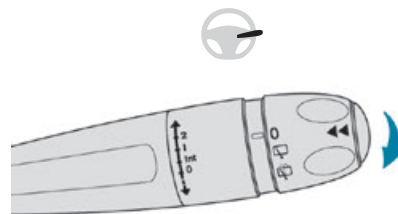

## Con funzionamento AUTO

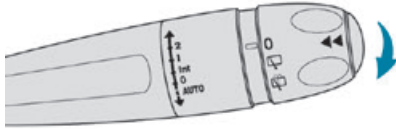

### Tergicristallo anteriore

► Per selezionare la velocità di funzionamento: sollevare o abbassare il comando sulla posizione desiderata.

**2** Funzionamento veloce (pioggia battente)

**1** Funzionamento normale (pioggia moderata)

**Int** Funzionamento intermittente (proporzionale alla velocità del veicolo)

**0** Disattivato

**↓** Movimento singolo (premere verso il basso e rilasciare).

**AUTO** Automatico.

Leggere la sezione corrispondente.

**i** All'interruzione del contatto se il tergicristallo è attivo, sarà necessario azionare il comando per riattivare il funzionamento al successivo avviamento (a meno che il contatto resta disinserito per meno di 1 minuto).

**i** In posizione **1** o **2**, la frequenza di funzionamento diminuisce automaticamente se la velocità del veicolo scende al di sotto di 5 km/h. Quando la velocità del veicolo supera nuovamente i 10 km/h, la frequenza di funzionamento torna all'impostazione originaria (veloce o normale).

### Movimento singolo

► Tirare brevemente il comando.

### Lavacrystallo anteriore

► Tenere tirato il comando del tergicristallo verso di sé.

Il lavacrystallo e il tergicristallo funzionano finché il comando è tirato.

Al termine dell'operazione viene eseguito un ciclo di lavaggio finale.

**i** Sui veicoli equipaggiati di climatizzazione automatica, qualsiasi azione sul comando del lavacrystallo provoca la chiusura temporanea dell'entrata d'aria onde evitare la presenza di cattivi odori all'interno dell'abitacolo.

**!** Per non danneggiare le spazzole, non azionare il lavacrystallo se il serbatoio del lavacrystallo è vuoto. Azionare il lavacrystallo solo se non c'è il rischio che il liquido si geli sul parabrezza

inibendo la visibilità. Nel periodo invernale, utilizzare prodotti specifici per "climi molto freddi". Non rabboccare mai con acqua.

### Tergicristallo posteriore

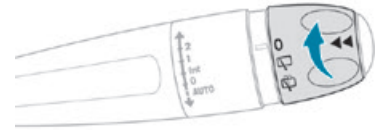

► Ruotare la ghiera per portare il simbolo desiderato in corrispondenza del riferimento.

**0** Off

**Int** Funzionamento a intermittenza

**Lava** Lava-tergicristallo

### Retromarcia

Inserendo la retromarcia mentre il tergicristallo è in funzione, il tergilunotto si attiverà automaticamente.



Questa funzione viene impostata tramite il menu **Illuminazione esterna/Veicolo** del display touch screen.

**Veicolo** del display touch screen.

**!** In caso di accumulo di neve o ghiaccio, oppure se un portabicicletta è montato sul gancio di traino, disattivare il tergicristallo

posteriore automatico dal menu del display touch screen **Veicolo/Guida**.

## Lavacrystallo posteriore

► Ruotare completamente la ghiera verso il cruscotto e tenerla in questa posizione. Il lavacrystallo e il tergicristallo funzionano finché la ghiera rimane ruotata.

Al termine dell'operazione viene eseguito un ciclo di lavaggio finale.

## Posizione particolare del tergicristallo anteriore

Questa posizione di manutenzione consente di pulire le spazzole o di sostituirle. Può anche essere utile, in inverno, per liberare le spazzole del parabrezza dal ghiaccio o dalla neve.

- i** Per mantenere l'efficacia delle spazzole, si consiglia di:
- maneggiarle con cura;
  - lavarle regolarmente con acqua insaponata;
  - non utilizzarle per trattenere cartone sul parabrezza;
  - sostituirle ai primi segni di usura.

## Prima di smontare una spazzola anteriore

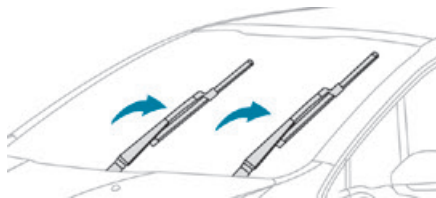

- Entro un minuto dall'interruzione del contatto, qualsiasi azione sul comando del tergicristallo posizionerà le spazzole in verticale.
- Procedere con l'operazione desiderata o con la sostituzione delle spazzole.

## Dopo il rimontaggio di una spazzola anteriore

- Per riportare le spazzole alla posizione iniziale, inserire il contatto e manovrare il comando del tergicristallo.

## Sostituzione di una spazzola tergicristallo

### Smontaggio/Rimontaggio delle spazzole anteriori

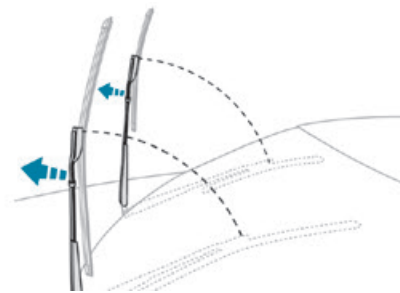

- Eseguire queste operazioni di sostituzione delle spazzole dal lato guidatore.
- Iniziando dalla spazzola più lontana, afferrare ciascun braccio dalla parte rigida e sollevarlo il più possibile.

**!** Non toccare le spazzole del tergicristallo. Rischio di deformazione irreversibile. Non sganciare le spazzole mentre sono in movimento. Rischio di danni al parabrezza!

- Pulire il parabrezza utilizzando liquido lavacrystallo.

**i** Non applicare prodotti idrorepellenti tipo "Rain X".

- Sganciare la spazzola consumata più vicina e rimuoverla.
- Installare la nuova spazzola e agganciarla al braccio.
- Ripetere la procedura per l'altra spazzola.
- Iniziando dalla spazzola più vicina, afferrare nuovamente ciascun braccio dalla parte rigida e abbassarlo con cautela sul parabrezza.

### Smontaggio/rimontaggio delle spazzole posteriori

- Afferrare il braccio dalla parte rigida e sollevarlo nella posizione di arresto.
- Pulire il lunotto posteriore utilizzando il liquido lavacrystal.
- Sganciare la spazzola consumata e rimuoverla.
- Montare la nuova spazzola e agganciarla al braccio.
- Afferrare nuovamente il braccio dalla parte rigida, poi abbassarlo con cautela guidandolo verso il lunotto.

## Funzionamento automatico dei tergicristalli

In modalità AUTO, i tergicristalli anteriori funzionano automaticamente, senza intervento da parte del guidatore. Se rileva pioggia, il tergicristallo si adatta automaticamente all'intensità delle precipitazioni.

Il rilevamento è realizzato da un sensore di pioggia/luminosità, situato nella parte centrale alta del parabrezza dietro al retrovisore interno.

**!** Evitare di coprire il sensore di pioggia/luminosità.

In caso di lavaggio in un impianto automatico, disattivare i tergicristalli automatici e disinserire il contatto.

In inverno, attendere lo sbrinamento completo del parabrezza prima di azionare i tergicristalli automatici.

## Attivazione

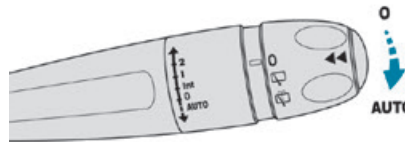

- Dare un impulso breve al comando verso il basso.

Un movimento completo del tergicristallo conferma che la richiesta è stata accettata.

**AUTO** Questa spia si accende sul quadro strumenti accompagnata da un messaggio.

## Disattivazione

- Dare un nuovo impulso breve al comando verso il basso o posizionare il comando su un'altra posizione (**Int. 1 o 2**).

**AUTO** Questa spia si spegne sul quadro strumenti accompagnata da un messaggio.

**i** Dopo ogni interruzione del contatto superiore a un minuto, occorre riattivare il funzionamento automatico del tergicristallo, spingendo il comando verso il basso.

## Anomalia di funzionamento

In caso di anomalia del funzionamento automatico, i tergicristalli funzioneranno in modo intermittente.

Far verificare dalla Rete PEUGEOT o da un riparatore qualificato.

## Raccomandazioni generali relative alla sicurezza

**!** Non rimuovere le etichette posizionate in più punti del veicolo. Esse contengono avvertenze di sicurezza e informazioni d'identificazione del veicolo.

**!** Per ogni intervento sul proprio veicolo, rivolgersi a un'officina qualificata che disponga delle informazioni tecniche, della competenza e del materiale adatto di cui solo la Rete PEUGEOT dispone.

**!** A seconda della legislazione in vigore nel proprio Paese, alcuni equipaggiamenti di sicurezza possono risultare obbligatori: gilet di sicurezza, triangoli di presegnalazione, etilometri, lampadine e fusibili di ricambio, estintore, kit di pronto soccorso, fasce di protezione nella parte posteriore del veicolo, ecc.

**!** **Installazione di accessori elettrici:**  
– L'installazione di un equipaggiamento o di un accessorio elettrico non approvato da PEUGEOT potrebbe provocare un sovrac consumo e una panne ai sistemi elettrici del veicolo. Rivolgersi alla Rete PEUGEOT

per informazioni sulla gamma di accessori omologati.

– Per ragioni di sicurezza, l'accesso alla presa diagnosi, associata ai sistemi elettronici in dotazione al veicolo, è strettamente riservato alla Rete PEUGEOT e ai centri tecnici autorizzati che dispongono dell'attrezzatura adatta (rischio di malfunzionamento dei sistemi elettronici che può provocare panne o anomalie gravi). Il Costruttore non si assume alcuna responsabilità in caso di mancato rispetto di questa raccomandazione.

– Qualsiasi modifica o adattamento non previsti né autorizzati da PEUGEOT o eseguiti senza rispettare le prescrizioni tecniche definite dal Costruttore comporta la sospensione della garanzia commerciale.

### **!** **Installazione di accessori emettitori per radiocomunicazione**

Prima di installare un emettitore per radiocomunicazione con antenna esterna, rivolgersi obbligatoriamente alla Rete PEUGEOT per essere informati delle caratteristiche degli emettitori (banda di frequenza, potenza massima d'uscita, posizione dell'antenna, condizioni specifiche d'installazione) che possono essere montati, in rispetto della Direttiva sulla compatibilità elettromagnetica dei veicoli a motore (2004/104/CE).

### **i** **Dichiarazioni di conformità delle apparecchiature radioelettriche**

I certificati sono disponibili sul sito Web all'indirizzo <http://public.servicebox.peugeot.com/APddb/>.

## Segnale d'emergenza



► Quando si preme il pulsante rosso, tutti gli indicatori di direzione lampeggiano. La funzione è attivabile anche a contatto interrotto.

## Accensione automatica del segnale d'emergenza

Durante una frenata d'emergenza, in funzione della decelerazione, il segnale d'emergenza si accende automaticamente. Si spegne automaticamente alla prima accelerazione. Può essere spento premendo il relativo pulsante.

## Avvisatore acustico



- Premere la parte centrale del volante.

## Avvisatore acustico pedoni (elettrico)

L'avvisatore acustico pedoni si attiva una volta che il veicolo è in movimento e a una velocità fino a 30 km/h, in avanti o in retromarcia.

### Anomalia

 In caso di anomalia, questa spia si accende sul quadro strumenti.

Rivolgersi alla Rete PEUGEOT o a un riparatore qualificato per far verificare il sistema.

## Chiamata d'emergenza o d'assistenza

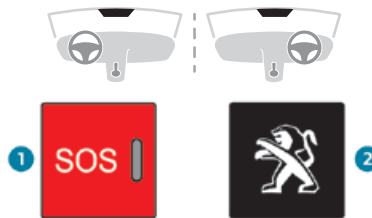

## Peugeot Connect SOS (PE112)

- In caso d'emergenza, premere il pulsante 1 per più di 2 secondi.

L'accensione della spia e un messaggio vocale confermano che la chiamata ai servizi di soccorso è stata inoltrata.\*.

"Peugeot Connect SOS" individua immediatamente il veicolo e mette in contatto il proprietario con i servizi di soccorso appropriati\*\*.

- Un'ulteriore pressione annulla immediatamente la richiesta.

La spia lampeggia durante l'invio dei dati del veicolo e rimane accesa quando viene stabilita la comunicazione.

**!** In caso di urto rilevato dalla centralina airbag, e indipendentemente dall'attivazione degli airbag, viene automaticamente inoltrata una chiamata d'emergenza.

**i** "Peugeot Connect SOS" è un servizio offerto gratuitamente.

### Funzionamento del sistema

- Se all'inserimento del contatto, la spia si accende rossa, diventa verde e quindi si spegne, il sistema funziona correttamente.
  - Se la spia è rossa fissa, il sistema presenta un'anomalia.
  - Se la spia è rossa lampeggiante, sostituire la pila di soccorso.
- Negli ultimi due casi, i servizi delle chiamate d'emergenza e di assistenza potrebbero non funzionare.
- Rivolgersi al più presto alla Rete o ad un riparatore qualificato.

**i** L'anomalia del sistema non impedisce il funzionamento del veicolo.

\* In conformità con le condizioni generali del servizio messo a disposizione dalla Rete e soggetto a limitazioni tecnologiche e tecniche.

\*\* Nelle aree coperte da "Peugeot Connect SOS" e "Peugeot Connect Assistance".

La lista dei Paesi coperti e dei servizi telematici forniti è disponibile presso la Rete o sul sito Web del proprio Paese.

### **I** **Trattamento dei dati**

Il trattamento dei dati personali mediante il sistema "Peugeot Connect SOS" (PE112) viene effettuato in conformità con le norme in materia di protezione dei dati personali stabilite dal Regolamento 2016/679 e dalla Direttiva 2002/58/CE del Parlamento europeo e del Consiglio e ha come scopo la salvaguardia degli interessi vitali delle persone interessate in accordo con l'Articolo 6.1, punto d) del Regolamento 2016/679. Il trattamento dei dati personali è strettamente limitato alla gestione del sistema "Peugeot Connect SOS" utilizzato con il numero di emergenza europeo unico 112. Il sistema "Peugeot Connect SOS" raccoglie e utilizza solo i seguenti dati relativi al veicolo: numero di telaio, tipo (veicolo per il trasporto di passeggeri o veicolo commerciale leggero), tipo di carburante o di energia, le tre ultime posizioni e la direzione seguita, un file log con timestamp che registra l'attivazione automatica del sistema. I destinatari dei dati trattati sono i centri di raccolta delle chiamate di emergenza designati dalle autorità competenti nel territorio in cui si trovano allo scopo di

ricevere in priorità e gestire le chiamate al numero 112.

### **I** **Conservazione dei dati**

I dati contenuti nella memoria del sistema sono accessibili dall'esterno solo in seguito a una chiamata. Il sistema non è tracciabile e non viene monitorato costantemente in modalità di funzionamento normale.

I dati nella memoria interna del sistema vengono cancellati automaticamente e regolarmente. Solo le ultime tre posizioni del veicolo sono conservate. Il log dei dati relativi a una chiamata d'emergenza viene conservato per non più di 13 ore.

### **I** **Accesso ai dati**

Si dispone del diritto di accesso ai dati ed è possibile richiedere, se necessario, la rettifica, la cancellazione o la restrizione dei dati personali il cui trattamento non è in accordo con le disposizioni contenute nel Regolamento 2016/679 (GDPR). Le terze parti a cui i dati sono stati comunicati devono essere avvisate delle eventuali rettifiche, cancellazioni o restrizioni eseguite

conformemente alla suddetta direttiva, a meno che l'applicazione di tale disposizione non risulti impossibile o richieda uno sforzo sproporzionato.

Si disponeporta borsael diritto di presentareappoggia gomitoesso l'autorità competente in materia di protezione dei dati.

## **Peugeot Connect Assistance**

- ▶ In caso di panne del veicolo, tenere premuto il pulsante **2** per oltre 2 secondi per richiedere assistenza (conferma mediante messaggio vocale)\*).
- ▶ Un'ulteriore pressione annulla immediatamente la richiesta.

**I** La modalità Privacy consente di gestire il livello di condivisione (dati e/o posizione) tra il veicolo e la marca PEUGEOT. È possibile configurare questa modalità nel menu **Impostazioni** del display touch screen. Per impostazione predefinita (a seconda dell'equipaggiamento), è possibile disattivare/riattivare la geolocalizzazione premendo simultaneamente i due pulsanti e quindi il pulsante "Peugeot Connect Assistance" per confermare.

\* In funzione della copertura geografica di "Peugeot Connect SOS", "Peugeot Connect Assistance" e della lingua ufficiale selezionata dal guidatore del veicolo.

La lista dei Paesi coperti e dei servizitelematici forniti è disponibile presso la Rete o sul sito Web del proprio Paese.



**i** Se il veicolo non è stato acquistato presso la Rete PEUGEOT, si consiglia di verificare la configurazione di questi servizi e richiederne l'eventuale modifica alla rete di assistenza della marca. In un Paese multilingua, la configurazione è possibile nella lingua nazionale ufficiale di preferenza.

**i** Per ragioni tecniche, in particolare per una migliore qualità dei servizi telematici di cui beneficia il Cliente, il Costruttore si riserva il diritto di effettuare in qualsiasi momento degli aggiornamenti del sistema telematico situato a bordo del veicolo.

**i** Se è stato sottoscritto il servizio Peugeot Connect Packs con pack SOS e Assistenza inclusi, si dispone di servizi complementari nel proprio spazio personale attraverso il sito Internet del proprio Paese. Per informazioni sul pack SOS e Assistenza, fare riferimento alle condizioni generali per questi servizi.

## Programma elettronico di stabilità (ESC)

Il controllo elettronico della stabilità (ESC) include i seguenti sistemi:

– Antibloccaggio delle ruote (ABS) e Ripartitore elettronico di frenata (REF).

- Assistenza alla frenata d'emergenza (EBA).
- Antipattinamento delle ruote (ASR).
- Controllo dinamico della stabilità (CDS).
- Controllo della stabilità del rimorchio (TSA).

## Antibloccaggio delle ruote (ABS) e Ripartitore elettronico di frenata (REF)

Questi sistemi migliorano la stabilità e la maneggevolezza del veicolo in frenata e forniscono un maggior controllo nelle curve, in particolare su strade dissestate e sdruciolevoli. L'ABS impedisce il blocco delle ruote in caso di frenata di emergenza.

Il sistema REF garantisce la gestione della pressione di frenata ruota per ruota.

 L'accensione fissa di questa spia segnala l'anomalia nell'ABS.

Il veicolo conserva le capacità di frenata normali. Guidare con prudenza e a velocità moderata. Rivolgersi al più presto alla Rete PEUGEOT o ad un riparatore qualificato.

 L'accensione di questa spia, insieme alle spie **STOP** e ABS, accompagnata da un messaggio e da un segnale acustico, indica l'anomalia del sistema REF.

**Fermare tassativamente il veicolo nelle migliori condizioni di sicurezza.**

Contattare la Rete PEUGEOT o un riparatore qualificato.

**i** Il funzionamento normale dell'ABS può comportare leggere vibrazioni del pedale del freno.

**!** In caso di frenata d'emergenza, premere con decisione senza rilasciare la pressione.

**!** In caso di sostituzione delle ruote (pneumatico e cerchio), accertarsi che siano omologate per il veicolo.

**!** Dopo un urto, far verificare questi sistemi dalla Rete PEUGEOT o da un riparatore qualificato.

## Assistenza alla frenata d'emergenza (AFU)

Questo sistema consente, in caso d'emergenza, di raggiungere più in fretta la pressione ottimale di frenata, e quindi di ridurre la distanza di arresto.

Si attiva in funzione della velocità di azionamento del pedale del freno, diminuendo la resistenza del pedale ed aumentando l'efficacia della frenata.

## Antipattinamento delle ruote (ASR)/Controllo dinamico della stabilità (CDS)

La funzione antipattinamento delle ruote (ASR) ottimizza la trazione agendo sui freni delle ruote motrici e sul motore, per prevenire lo slittamento delle ruote. Inoltre, migliora la stabilità direzionale del veicolo durante l'accelerazione.

In caso di scarto tra la traiettoria seguita dal veicolo e quella desiderata dal guidatore, il controllo dinamico della stabilità agisce automaticamente sul freno di una o più ruote e sul motore per riportare il veicolo sul percorso desiderato, nei limiti delle leggi fisiche.



Questi sistemi si attivano automaticamente ad ogni avviamento del motore.

Questi sistemi entrano in funzione in presenza di problemi di aderenza o di traiettoria.

 Questa spia sul quadro strumenti lampeggia per indicare che sono in funzione.

### Disattivazione/Riattivazione

In condizioni eccezionali (avviamento di un veicolo bloccato nel fango, immobilizzato nella neve, su terreno cedevole, ecc.), può essere utile disattivare il sistema ASR per lasciar girare liberamente le ruote e riguadagnare trazione. Appena le condizioni di aderenza al suolo lo permettono, riattivare il sistema.

  Viene impostata tramite il menu **Illumin esterna/Veicolo** del display touch screen.

 La disattivazione è confermata dall'accensione di questa spia sul quadro strumenti e dalla visualizzazione di un messaggio.

Il sistema ASR si riattiva automaticamente dopo ogni inserimento del contatto o a partire da 50 km/h.

La riattivazione al di sotto dei 50 km/h avviene manualmente.

### Anomalia

 Questa spia si accende, accompagnata da un segnale acustico e dalla visualizzazione di un messaggio, per indicare un'anomalia del sistema.

Rivolgersi alla Rete PEUGEOT o a un riparatore qualificato per far controllare i sistemi.

### ! ASR/CDS

Questi sistemi migliorano la sicurezza in condizioni di guida normale, ma non devono incitare il guidatore ad assumere rischi o a guidare a velocità elevate.

Quando le condizioni di aderenza diminuiscono (pioggia, neve, ghiaccio), i rischi di perdita di aderenza aumentano. È quindi indispensabile, per la propria sicurezza, mantenere questi sistemi attivati in tutte le condizioni, particolarmente se sono difficili.

Il corretto funzionamento di questi sistemi dipende dal rispetto delle raccomandazioni del Costruttore relativamente a ruote (pneumatici e cerchi), componenti del sistema frenante ed elettronici, procedure di montaggio e di riparazione adottate dalla Rete PEUGEOT.

Al fine di beneficiare dell'efficacia di questi sistemi in condizioni invernali, si raccomanda di equipaggiare il veicolo con pneumatici da neve. Tutte e quattro le ruote devono essere equipaggiate con pneumatici omologati per il veicolo.

## Controllo della stabilità del rimorchio (TSM)

In caso di traino, questo sistema riduce il rischio di sbandata del veicolo o del rimorchio.

### Funzionamento

Il sistema si attiva automaticamente all'inserimento del contatto.

Il controllo elettronico della stabilità (ESC) deve funzionare perfettamente.

Se tra i 60 e i 160 km/h il sistema rileva dei movimenti di oscillazione del rimorchio, agisce sui freni per stabilizzare il rimorchio e, se necessario, riduce la potenza del motore per rallentare il veicolo.

 La correzione è segnalata dal lampeggio di questa spia sul quadro comandi e dall'accensione delle luci di stop.

Per informazioni sui carichi e sulle masse trainabili, consultare la sezione **Caratteristiche tecniche** oppure la carta di circolazione del veicolo.

Per garantire una guida in totale sicurezza in presenza di un **dispositivo di traino**, consultare la sezione corrispondente.

### Anomalia



In caso di anomalia, questa spia si accende sul quadro strumenti, accompagnata dalla visualizzazione di un messaggio e da un segnale acustico.

Se si desidera continuare a trainare un rimorchio, ridurre la velocità e guidare con prudenza.

Contattare la Rete PEUGEOT o un riparatore qualificato per far verificare il sistema.



Il sistema di controllo della stabilità del rimorchio offre maggiore sicurezza durante la guida in condizioni normali, purché vengano osservate le raccomandazioni relative all'utilizzo del rimorchio. Non deve incoraggiare il guidatore a prendere rischi, ad esempio trainare un rimorchio in condizioni difficili (carico eccessivo, mancato rispetto del peso sulla sfera del gancio traino, pneumatici consumati o sgonfi, anomalia del sistema di

frenata, ecc.) oppure a guidare a velocità eccessive.

In alcuni casi, il sistema può non rilevare le sbandate del rimorchio, in particolare con un rimorchio leggero.

In caso di guida su strada scivolosa o dissestata, il sistema potrebbe non riuscire ad impedire una brusca oscillazione del rimorchio.

## Cinture di sicurezza

### Avvolgitore

Le cinture di sicurezza sono dotate di un avvolgitore che permette l'adattamento automatico della lunghezza della cintura alla morfologia della persona. La cintura di sicurezza si riavvolge automaticamente quando non viene utilizzata.

Gli avvolgitori sono dotati di un dispositivo di bloccaggio automatico in caso di urto, di frenata d'emergenza o di cappottamento del veicolo. Questo dispositivo può essere sbloccato tirando con decisione la cinghia e rilasciandola per riavvolgerla leggermente.

### Pretensionatore pirotecnico

Questo sistema migliora la sicurezza in caso di urto frontale e laterale.

Secondo l'entità dell'urto, il pretensionatore pirotecnico tende istantaneamente le cinture di sicurezza e le preme contro il corpo dei passeggeri.

Le cinture di sicurezza con pretensionatore pirotecnico sono attive quando il contatto è inserito.

### Limitatore di sforzo

Il sistema attenua la pressione della cintura di sicurezza contro il torace del passeggero, migliorandone così la protezione.



### In caso di urto Secondo il tipo e la gravità

dell'urto, il pretensionatore pirotecnico può attivarsi prima e indipendentemente dagli airbag. L'intervento dei pretensionatori è accompagnato da una leggera esalazione di fumo innocuo e da un rumore, dovuto all'attivazione della cartuccia pirotecnica integrata al sistema.

In ogni caso, la spia airbag si accende. Dopo un urto, far verificare ed eventualmente sostituire la cintura di sicurezza dalla Rete PEUGEOT o da un riparatore qualificato.

## Cinture di sicurezza anteriori

Le cinture di sicurezza anteriori sono equipaggiate di sistema di pretensionamento pirotecnico e, a seconda della versione, di un limitatore del carico.

## Cinture di sicurezza posteriori

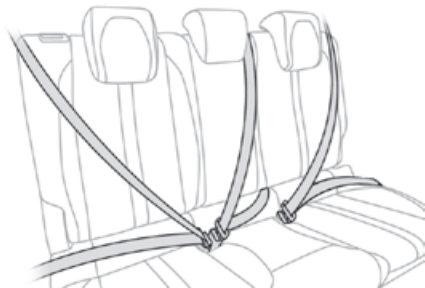

Ogni sedile posteriore è dotato di cintura di sicurezza a tre punti con avvolgitore. I sedili esterni sono dotati, secondo la versione, di un sistema di pretensionamento pirotecnico e di limitatore di sforzo.

## Bloccaggio

- ▶ Tirare la cinghia della cintura di sicurezza ed inserire la fibbia nel dispositivo d'aggancio.
- ▶ Controllare il corretto aggancio della cintura di sicurezza con una prova di trazione della cinghia.

## Sbloccaggio

- ▶ Premere il pulsante rosso della fibbia.
- ▶ Accompanare l'avvolgimento della cintura.

## Allarmi cinture di sicurezza non allacciate/volutamente sganciate

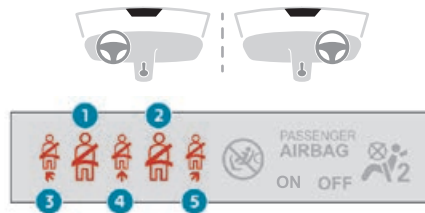

1. Spia della cintura di sicurezza anteriore sinistra
2. Spia della cintura di sicurezza anteriore destra
3. Spia della cintura di sicurezza posteriore sinistra
4. Spia della cintura di sicurezza posteriore centrale
5. Spia della cintura di sicurezza posteriore destra

Se la cintura di sicurezza non è allacciata o è volutamente sganciata, quando il contatto viene inserito la spia delle cinture di sicurezza si accende sul quadro strumenti e la spia rossa corrispondente (da 1 a 5) si accende sul display delle spie di allarme delle cinture di sicurezza e dell'airbag del passeggero anteriore.

**i** Se una delle cinture di sicurezza posteriori non è allacciata, la spia

corrispondente (da 3 a 5) si accende per circa 30 secondi.

Da una velocità di circa 20 km/h e per 2 minuti, ogni spia corrispondente a un sedile occupato con cintura di sicurezza sganciata lampeggia, accompagnata da un segnale acustico. Trascorsi i 2 minuti, la spia corrispondente al sedile resta accesa finché il guidatore o il passeggero anteriore/posteriore non allaccia la propria cintura di sicurezza.

## Consigli

**!** Prima di partire, il guidatore deve assicurarsi che i passeggeri abbiano allacciato correttamente le cinture di sicurezza.

A prescindere da dove ci si siede nel veicolo, è necessario allacciare sempre la cintura di sicurezza, anche per tragitti brevi. Non invertire i dispositivi d'aggancio delle cinture di sicurezza, non funzionerebbero correttamente.

Prima e dopo l'utilizzo della cintura di sicurezza, verificare che sia riavvolta correttamente.

Se si ribalta o si sposta un sedile posteriore, verificare che la cintura di sicurezza sia posizionata e riavvolta correttamente.

### ! Aggancio delle cinture di sicurezza

La parte inferiore della cintura di sicurezza deve essere posizionata il più in basso possibile sul bacino. La parte superiore deve essere posizionata nell'incavo della spalla. Per essere efficace, una cintura di sicurezza:

- deve essere tesa il più vicino possibile al corpo;
- deve essere tirata davanti a sé con un movimento regolare, verificando che non si attorcigli;
- deve essere utilizzata per proteggere una sola persona;
- non deve essere tagliuzzata né sfilacciata;
- non deve essere cambiata né modificata, per non alterarne le prestazioni.

### ! Raccomandazioni per i bambini

Per il trasporto di bambini di età inferiore ai 12 anni o d'altezza inferiore a un metro e cinquanta, utilizzare un seggiolino adatto. Non utilizzare mai la stessa cintura di sicurezza per più di un bambino contemporaneamente. Non trasportare mai un bambino tenendolo in braccio. Per ulteriori informazioni sui **Seggiolini per bambini**, consultare la sezione corrispondente.

### ! Manutenzione

Per le prescrizioni di sicurezza vigenti, per qualsiasi intervento sulle cinture di sicurezza del veicolo, rivolgersi a un riparatore qualificato che disponga della competenza e del materiale adatto, che la Rete PEUGEOT è in grado di fornire. Far verificare periodicamente le cinture di sicurezza dalla Rete PEUGEOT o da un riparatore qualificato, in particolare se le cinture di sicurezza sono danneggiate. Lavare le cinture di sicurezza con acqua e sapone o con un prodotto detergente per tessuti, venduto presso la Rete PEUGEOT.

## Airbag

### Informazioni generali

Sistema progettato per migliorare la sicurezza dei passeggeri dei sedili anteriori e di quelli posteriori laterali in caso di urto violento. Gli airbag integrano l'azione delle cinture di sicurezza dotate di sistema di limitazione della forza.

In caso di collisione, i sensori elettronici registrano e analizzano gli urti frontali e laterali che si verificano nelle zone di rilevazione dell'impatto:

- in caso di urto violento, gli airbag si gonfiano istantaneamente e contribuiscono a proteggere meglio gli occupanti del veicolo; subito dopo

l'urto, gli airbag si sgonfiano rapidamente per non intralciare la visibilità o l'eventuale uscita degli occupanti.

- In caso di impatto di lieve entità, di impatto posteriore e in alcune condizioni di ribaltamento, gli airbag potrebbero non gonfiarsi; in queste situazioni, solo la cintura di sicurezza aiuta a proteggerli.

La gravità dell'urto dipende dalla natura dell'ostacolo e dalla velocità del veicolo al momento dell'impatto.

### ! Gli airbag non si gonfiano se il contatto non è inserito.

Questi equipaggiamenti funzionano una sola volta. Se si verifica un secondo urto (durante lo stesso incidente o in un incidente successivo), l'airbag non si attiverà più.

### Zone di rilevazione d'urto

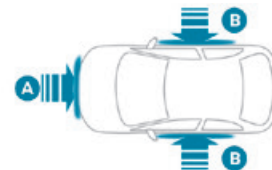

**A.** Zona di impatto frontale

**B.** Zona di impatto laterale

**i** L'azionamento di uno o più airbag comporta una leggera esalazione di fumo

e un rumore dovuto all'attivazione della carica pirotecnica incorporata nel sistema.

Il fumo non è nocivo, ma può risultare irritante per gli occhi.

La detonazione causata dall'attivazione di uno o di tutti gli airbag potrebbe provocare una leggera diminuzione della capacità uditiva per un breve periodo di tempo.

## Airbag anteriori

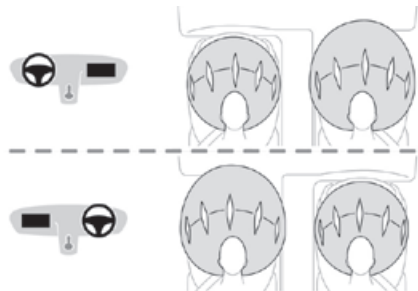

Questo sistema protegge il guidatore e il passeggero anteriore in caso di urto anteriore violento, per limitare il rischio di lesioni alla testa e al torace.

L'airbag del guidatore è integrato al centro del volante; l'airbag anteriore lato passeggero, nel cruscotto sopra il cassettino portaoggetti.

**i** Gli airbag anteriori sono di tipo adattativo. In particolare, si gonfiano meno in presenza di un occupante più piccolo, con il sedile impostato in una posizione longitudinale avanzata.

### Attivazione

Gli airbag si gonfiano, tranne l'airbag frontale lato passeggero se è disattivato.\*, in caso di urto frontale violento applicato su una parte o su tutta la zona d'impatto frontale **A**.

L'airbag frontale s'interpone tra il torace e la testa del passeggero anteriore del veicolo e il volante, lato guidatore, e la plancia di bordo, lato passeggero, ammortizzando la sua proiezione in avanti.

### Airbag laterali

Sistema che protegge, in caso di urto laterale violento, il guidatore ed il passeggero anteriore al fine di limitare i rischi di traumi al torace, tra l'anca e la spalla.

Ogni airbag laterale è integrato nella struttura dello schienale del sedile, lato porta.

### Attivazione

Vengono attivati unilateralmente in caso di forte impatto laterale su tutta o parte della zona di impatto laterale **B**.

L'airbag laterale s'interpone tra l'anca e la spalla del passeggero e il pannello della porta corrispondente.

### Airbag a tendina

Sistema che contribuisce a rafforzare la protezione, in caso di urto laterale violento, del guidatore e dei passeggeri (tranne il passeggero posteriore centrale) e limita i rischi di traumi alla testa.

Ogni airbag a tendina è integrato nei montanti e nella parte superiore dell'abitacolo.

### Attivazione

Vengono attivati simultaneamente al corrispondente airbag laterale in caso di forte impatto laterale su tutta o parte della zona di impatto laterale **B**.

Gli airbag a tendina si gonfiano interponendosi tra il passeggero anteriore o posteriore ed i rispettivi vetri.

### Anomalia



Se questa spia si accende sul quadro strumenti, rivolgersi tassativamente alla Rete PEUGEOT o ad un riparatore qualificato per una verifica del sistema.

Gli airbag potrebbero non essere azionati in caso di urto violento.

\* Per ulteriori informazioni sulla Disattivazione dell'airbag anteriore passeggero, consultare la rubrica corrispondente

**!** In caso di urto lieve o di urto laterale lieve o di cappottamento del veicolo, gli airbag potrebbero non attivarsi. In caso di urto posteriore o frontale, nessun airbag laterale si attiva.

## Consigli

**!** **Per ottenere la massima efficacia degli airbag, rispettare le seguenti regole di sicurezza.**

Adottare una posizione seduta normale e dritta.  
Allacciare la cintura di sicurezza e verificare che sia posizionata e regolata correttamente.  
Lo spazio compreso tra i passeggeri e gli airbag deve essere sempre sgombro, non si devono trovare bambini, animali, oggetti, ecc.  
Non fissare o incollare oggetti in prossimità o sulla traiettoria d'apertura degli airbag, ciò potrebbe provocare lesioni in caso di attivazione.  
Non modificare la definizione d'origine del veicolo, particolarmente nella zona d'azione degli airbag.  
Dopo un incidente o il furto del veicolo, far verificare i sistemi airbag.  
Qualsiasi intervento sui sistemi deve essere realizzato esclusivamente dalla rete PEUGEOT oppure da un riparatore qualificato.  
Anche rispettando le precauzioni qui sopra, non sono esclusi rischi di ferite o di leggere

ustioni alla testa, al torace e alle braccia in caso di attivazione dell'airbag. Infatti l'airbag si gonfia quasi immediatamente (in pochi millesimi di secondo), poi si sgonfia emettendo gas caldi attraverso i fori previsti allo scopo.

### **!** Airbag frontali

Non guidare tenendo le mani sulle razze o sulla parte centrale del volante.  
Non appoggiare i piedi sul cruscotto lato passeggero.  
Non fumare: l'attivazione degli airbag può provocare scottature o lesioni causate da sigarette.  
Non smontare o forare il volante, non sottoporlo ad urti violenti.  
Non fissare o incollare oggetti né sul volante né sul cruscotto, ciò potrebbe provocare delle ferite in caso di attivazione degli airbag.

### **!** Airbag laterali

Coprire i sedili solo con foderine omologate, compatibili con l'attivazione degli airbag laterali. Per conoscere la gamma di foderine per sedili adatte al veicolo, rivolgersi alla Rete PEUGEOT.  
Non appendere o fissare oggetti sugli schienali dei sedili (abiti, ecc.), per evitare lesioni alle braccia o al torace in caso di attivazione dell'airbag laterale.

Non sedersi con il busto eccessivamente vicino alla porta.

I pannelli delle porte anteriori del veicolo sono dotati di sensori d'urto laterali.  
Una porta danneggiata o qualsiasi intervento non conforme (modifica o riparazione) alle porte anteriori o sul loro rivestimento interno può compromettere il funzionamento di questi sensori - rischio di malfunzionamento degli airbag laterali!  
Questi interventi devono essere realizzati esclusivamente dalla rete PEUGEOT o da un riparatore qualificato.

### **!** Airbag a tendina

Non fissare o appendere alcun oggetto dal sottotetto, per evitare lesioni alla testa in caso di attivazione dell'airbag a tendina.  
Non smontare le maniglie di sostegno situate sul sottotetto, che fanno parte del fissaggio degli Airbag laterali.

## Seggiolini per bambini

**i** La regolamentazione sul trasporto dei bambini è specifica per ogni Paese.  
Consultare la legislazione vigente nel proprio Paese.

Per viaggiare con la massima sicurezza, rispettare le seguenti raccomandazioni:

– In conformità con la regolamentazione europea, **tutti i bambini di età inferiore ai 12 anni o di statura inferiore a un metro e cinquanta, devono viaggiare su seggiolini per bambini omologati, adatti al loro peso**, da installare su sedili dotati di cinture di sicurezza o di fissaggi ISOFIX.

– **Statisticamente, i sedili più sicuri per il trasporto dei bambini sono i sedili posteriori del veicolo.**

– **I bambini di peso inferiore a 9 kg devono essere trasportati esclusivamente su seggiolini installati in senso contrario a quello di marcia, sia nella parte anteriore che posteriore del veicolo.**

**I** **Si consiglia** di trasportare i bambini sui **sedili posteriori** del veicolo:

- **"con il seggiolino installato in senso contrario a quello di marcia"** fino a 3 anni di età;
- **"con il seggiolino installato nel senso di marcia"** a partire da 3 anni di età.

**!** Accertarsi che la cintura di sicurezza sia posizionata e tesa correttamente. Per i seggiolini con asta di supporto, accertarsi che questa sia ben a contatto con il pianale.

## Consigli

**!** Un'errata installazione del seggiolino per bambini nel veicolo compromette la sicurezza del bambino in caso di impatto. Verificare che la cintura di sicurezza o il dispositivo d'aggancio non siano sotto al seggiolino, ciò rischierebbe di renderlo meno stabile.

Non dimenticare di allacciare le cinture di sicurezza o le cinghie dei seggiolini per bambini limitando al massimo il gioco rispetto al corpo del bambino, anche per percorsi di breve durata.

Per l'installazione del seggiolino per bambini con la cintura di sicurezza, verificare che questa sia ben tesa sul seggiolino e che lo trattenga saldamente al sedile del veicolo. Se il sedile del passeggero è regolabile, spostarlo in avanti, se necessario.

**Rimuovere l'appoggiatesta, prima di collocare un seggiolino per bambini con schienale su un sedile passeggero.**

Conservare o fissare l'appoggiatesta correttamente per evitare che in caso di frenata brusca possa colpire qualcuno all'interno del veicolo. Dopo aver rimosso il seggiolino riposizionare l'appoggiatesta del sedile.

### **!** Utilizzo di un rialzo

La parte toracica della cintura di sicurezza deve essere posizionata sulla spalla del bambino senza toccare il collo. Verificare che la parte addominale della cintura di sicurezza passi sopra alle cosce del bambino.

Utilizzare un rialzo con schienale, dotato di una guida per cintura di sicurezza livello della spalla

### **!** Protezioni aggiuntive

Per impedire l'apertura fortuita delle porte e dei vetri posteriori, utilizzare il dispositivo "Sicurezza bambini".

Non aprire i vetri posteriori per più di un terzo. Per proteggere i bambini più piccoli dai raggi del sole, fissare tendine parasole ai vetri posteriori.

Per una maggiore sicurezza, non lasciare:

- un bambino solo e senza sorveglianza nel veicolo,
- un bambino o un animale in un veicolo esposto al sole, con i vetri chiusi,
- le chiavi a portata di mano dei bambini all'interno del veicolo.



## Seggiolino per bambini sul sedile posteriore

"Viso verso la strada" o "Schienale verso la strada"



► Spostare in avanti il sedile anteriore del veicolo e raddrizzare lo schienale in modo che le gambe del bambino seduto nel seggiolino collocato "viso verso la strada" o "schienale verso la strada" non tocchino il sedile anteriore del veicolo.

► Per un'installazione ottimale del seggiolino "viso verso la strada", verificare che il relativo schienale sia quanto più vicino allo schienale del sedile, possibilmente a contatto con lo stesso.

### Sedile posteriore centrale

Un seggiolino per bambini con asta non deve mai essere collocato sul **sedile del passeggero posteriore centrale**.

## Seggiolino per bambini sul sedile anteriore



► Regolare il sedile del passeggero nella posizione **più alta**, arretrato **al massimo** e con lo **schienale raddrizzato**.

"viso verso la strada"



! Lasciare l'airbag frontale del passeggero attivato.

'Schienale rivolto verso la strada'



! Se sul sedile del passeggero anteriore è installato un seggiolino per bambini con schienale verso la strada, l'airbag frontale del passeggero deve essere disattivato. In caso contrario, **il bambino rischia ferite gravi o addirittura mortali in caso di attivazione dell'airbag.**



Etichetta di avvertenza - Airbag anteriore lato passeggero

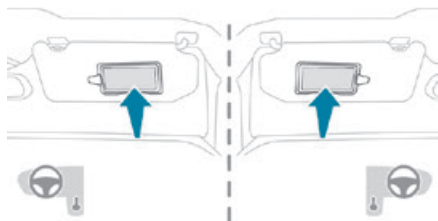

Rispettare tassativamente le seguenti istruzioni, ribadite sull'etichetta di avvertenza apposta su entrambi i lati della visiera parasole del passeggero:

NON installare MAI seggiolini per bambini posizionati in senso contrario a quello di marcia su un sedile protetto da un AIRBAG frontale ATTIVATO. Ciò potrebbe provocare la MORTE o FERITE GRAVI al bambino.

## Disattivazione dell'airbag anteriore lato passeggero



**Airbag passeggero disattivato**

**!** Per la sicurezza del proprio bambino, l'airbag anteriore lato passeggero DEVE

essere disattivato quando si installa un seggiolino per bambini "spalle verso la strada" sul sedile del passeggero anteriore. Altrimenti, il bambino è esposto al rischio di morte o lesioni gravi in caso di apertura dell'airbag.

**!** **Veicoli non equipaggiati di comando di disattivazione/riattivazione**

L'installazione di un seggiolino per bambini "spalle verso la strada" sul sedile del passeggero anteriore è severamente vietato. Rischio di morte o lesioni gravi in caso di apertura dell'airbag!

### Disattivazione/Riattivazione dell'airbag anteriore lato passeggero

Per i veicoli che ne sono provvisti, il comando si trova sul lato del cassetto portagiogetti.

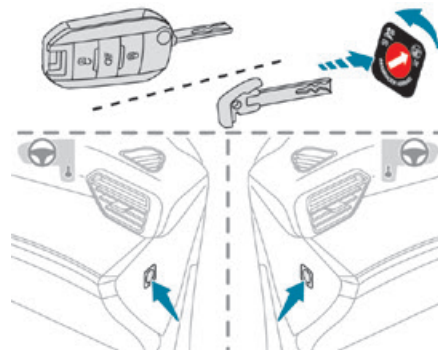

**A contatto interrotto:**

- ▶ Per disattivare l'airbag, girare la chiave in posizione "OFF".
- ▶ Per riattivarlo, girare la chiave in posizione "ON".

A contatto inserito:

 Questa spia si accende fissa per segnalare la disattivazione.

Oppure

 Questa spia si accende per circa 1 minuto per segnalare l'attivazione.

### Seggiolini per bambini raccomandati

Gamma di seggiolini per bambini da fissare con una cintura di sicurezza a tre punti.

**Gruppo 0+: dalla nascita a 13 kg****L1**

"RÖMER Baby-Safe Plus"

Si colloca con lo schienale rivolto all'indietro.

**Gruppi 2 e 3: da 15 a 36 kg****L5**

"RÖMER KIDFIX XP"



Possono essere fissati sugli ancoraggi ISOFIX del veicolo.

Il bambino è trattenuto dalla cintura di sicurezza.

Una versione con schienale rimovibile può essere utilizzata per i bambini di peso superiore a 25 kg. Tuttavia, per una protezione migliore, utilizzare un sedile con rialzo con schienale per tutti i bambini di peso superiore a 36 kg.

## Ubicazione dei seggiolini per bambini fissati con la cintura di sicurezza

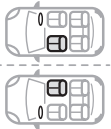
In conformità con la normativa europea, questa tabella indica le opzioni con omologazione universale per l'installazione di **(a)** seggiolini per bambini che si fissano con la cintura di sicurezza, in funzione del peso del bambino e della posizione del seggiolino nel veicolo.

Sggiolino		Airbag anteriore lato passeggero	Peso del bambino/età indicativa			
			Inferiore a 13 kg (gruppi 0 (b) e 0+) Fino a circa 1 anno	Da 9 a 18 kg (gruppo 1) Da 1 a 3 anni circa	Da 15 a 25 kg (gruppo 2) Da 3 a 6 anni circa	Da 22 a 36 kg (gruppo 3) Da 6 a 10 anni circa
Fila 1 (c)	Sedile passeggero con regolazione dell'altezza (d) o senza regolazione dell'altezza (e) 	Disattivato: "OFF"	U	U	U	U
		Attivato: "ON"	X	UF	UF	UF
Fila 2 (f)	Sedili posteriori (g) 		U	U	U	U

**U:** posizione del sedile adatta all'installazione di un seggiolino per bambini da fissare con la cintura di sicurezza e con omologazione universale, di tipo "spalle verso la strada" e/o "viso verso la strada".

**UF:** posizione del sedile adatta all'installazione di un seggiolino per bambini da fissare con la cintura di sicurezza e con omologazione universale, di tipo "viso verso la strada".

**X:** posizione del sedile non adatta all'installazione di un seggiolino per bambini del gruppo di peso indicato.

**(a)** Seggiolino per bambini universale: seggiolino per bambini che può essere installato in tutti i veicoli con la cintura di sicurezza.

**(b)** Gruppo 0: dalla nascita a 10 kg. Le navicelle e i "lettini per auto" non possono essere installati sul sedile del passeggero anteriore.

- (c) Fare riferimento alla legislazione in vigore nel proprio Paese prima di collocare un bambino su questo sedile.
- (d) Il sedile anteriore regolabile in altezza deve essere regolato alla massima altezza e completamente arretrato longitudinalmente.
- (e) Lo schienale deve essere in posizione verticale.
- (f) Per installare un seggiolino per bambini "spalle verso la strada" o "viso verso la strada" nella zona posteriore, spostare in avanti il sedile anteriore e regolare lo schienale su una posizione verticale che lasci spazio a sufficienza per il seggiolino e per le gambe del bambino.
- (g) Non installare mai un seggiolino per bambini con asta di sostegno sul **sedile del passeggero posteriore centrale**.

## Fissaggi "ISOFIX"

I sedili, illustrati di seguito, sono dotati di ancoraggi ISOFIX regolamentari:

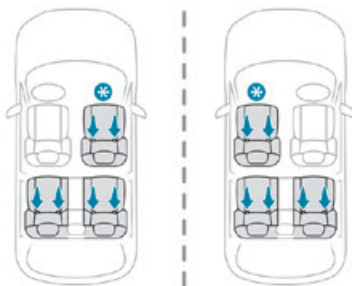

\* Secondo la versione.  
I fissaggi includono tre anelli per ogni sedile, indicati da un'etichetta:

- Due anelli **A**, situati tra lo schienale e la seduta del sedile del veicolo.

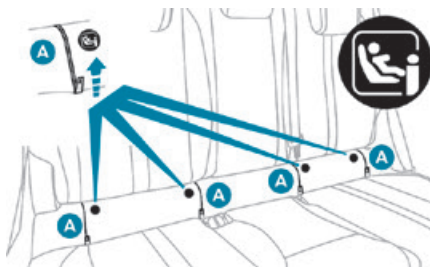

I 2 agganci dei **seggiolini per bambini ISOFIX** sono fissati ad essi.

- Un anello **B**, situato dietro il sedile, chiamato **CINGHIA ALTA**, per il fissaggio di seggiolini dotati di cinghia alta.



### Sedile anteriore

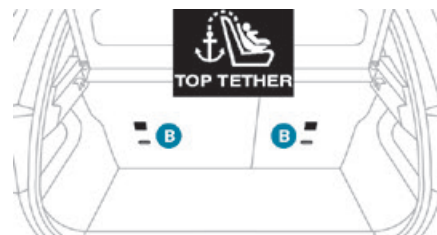

### Sedili posteriori

Questo sistema impedisce al seggiolino di spostarsi in avanti in caso di urto frontale.

Il sistema di fissaggio ISOFIX garantisce un montaggio rapido, affidabile e sicuro del seggiolino per bambini all'interno del veicolo.

Per fissare il seggiolino alla **CINGHIA ALTA**:

- rimuovere e riporre l'appoggiatesta prima di collocare il seggiolino per bambini su questo sedile (ricollocarlo dopo aver rimosso il seggiolino);

- ▶ far passare la cinghia alta del seggiolino dietro allo schienale del sedile, centrandola tra le aste dell'appoggiatesta;
- ▶ fissare il gancio della cinghia alta all'anello **B**,
- ▶ tendere la cinghia alta.

**I** Se si installa un seggiolino per bambini ISOFIX sul sedile posteriore sinistro della panchetta dei sedili posteriori, prima di fissare il sedile, spostare la cintura di sicurezza posteriore centrale verso il centro del veicolo, in modo da non intralciare il funzionamento della cintura di sicurezza.

**!** Un'errata installazione del seggiolino per bambini nel veicolo compromette la sicurezza del bambino in caso di impatto. Rispettare rigorosamente i consigli per il montaggio indicati nelle istruzioni fornite con il seggiolino per bambini.

**I** Per informazioni sulle possibilità di installazione dei seggiolini per bambini ISOFIX nel veicolo, consultare la tabella riassuntiva.

## Seggiolini ISOFIX consigliati

**I** Per ulteriori istruzioni di montaggio e smontaggio del seggiolino per bambini, leggere le istruzioni fornite dal produttore del seggiolino.

### "RÖMER Baby-Safe Plus e relativa base ISOFIX"

(categoria di dimensioni: **E**)

**Gruppo 0+:** dalla nascita a 13 kg



Si installa con lo "schienale all'indietro" mediante una base ISOFIX che si aggancia agli anelli **A**.

La base prevede un'asta di sostegno, regolabile in altezza, che si appoggia al pianale del veicolo.

Questo seggiolino può essere fissato anche con una cintura di sicurezza. In questo caso, solo la scocca sarà utilizzata e agganciata al sedile del veicolo mediante la cintura di sicurezza a tre punti.

**"RÖMER Duo Plus ISOFIX"**  
(categoria di dimensioni: **B1**)

**Gruppo 1:** da 9 kg a 18 kg



Installato unicamente nel "senso di marcia".  
Si aggancia agli anelli **A** e all'anello **B**, chiamato TOP TETHER, con una cinghia alta.  
Tre posizioni d'inclinazione della scocca: posizione seduta, inclinata e sdraiata.  
Questo seggiolino per bambini può essere utilizzato anche su sedili non dotati di ancoraggi ISOFIX. In questo caso, deve essere fissato al sedile del veicolo mediante la cintura di sicurezza a tre punti. Regolare il sedile anteriore del veicolo in modo che i piedi del bambino non tocchino lo schienale.

## Ubicazione dei seggiolini per bambini ISOFIX

In conformità con la regolamentazione europea, questa tabella indica le possibili collocazioni dei seggiolini per bambini ISOFIX sui sedili dotati di ancoraggi ISOFIX.

Sui seggiolini per bambini ISOFIX di tipo universale e semi-universale, la categoria di dimensioni ISOFIX, definita da una lettera compresa tra **A** e **G**, è riportata sul seggiolino accanto al logo ISOFIX.

		Peso del bambino/età indicativa										
		Inferiore a 10 kg (gruppo 0) Fino a circa 6 mesi		Inferiore a 10 kg Inferiore a 13 kg (gruppo 0) (gruppo 0+) Fino a circa 1 anno			Da 9 a 18 kg (gruppo 1) Da 1 a circa 3 anni					
Tipo di seggiolino ISOFIX		Navicella		"spalle verso la strada"			"spalle verso la strada"		"viso verso la strada"			
Categoria di dimensioni ISOFIX		F	G	C	D	E	C	D	A	B	B1	
Seggiolino		Airbag anteriore lato passeggero										
Fila 1 (a) (b) (secondo la versione)	Sedile del passeggero con ISOFIX con o senza regolazione dell'altezza	Disattivato: "OFF"	X	IL			IL		IUF/IL			
		Attivato: "ON"	X	X			X		IUF/IL			
	Sedile del passeggero senza ISOFIX		Non ISOFIX									
Fila 2 (b)	Sedili posteriori laterali (c) (d)	X	IL			IL		IUF/IL				
	Sedile posteriore centrale	Non ISOFIX										

**IUF**: sedile adatto per l'installazione di un seggiolino Isifix **Universale**, "Forward facing" ("viso verso la strada"), fissato con la cinghia alta.

**IL**: sedile adatto per l'installazione di un seggiolino Isifix **Semi-Universale**, del tipo:

– "spalle verso la strada" con cinghia alta o asta di sostegno;

- "viso verso la strada" con asta di sostegno;
- navicella con cinghia alta o asta di sostegno.

Per agganciare la cinghia alta utilizzando i **Fissaggi ISOFIX**, leggere la sezione corrispondente.

**X:** sedile non adatto per l'installazione di un seggiolino ISOFIX o di una navicella per il gruppo di peso specificato.

**(a)** Fare riferimento alla legislazione in vigore nel proprio Paese prima di collocare un bambino su questo sedile.

**(b)** Rimuovere gli appoggiatesta.

**(c)** Dietro il guidatore: regolare il sedile del guidatore all'altezza massima.

**(d)** Dietro il passeggero anteriore: regolare il sedile del passeggero anteriore alla posizione longitudinale più avanzata.

## Seggiolini i-Size per bambini

I seggiolini i-Size per bambini sono equipaggiati di due agganci che si fissano ai due anelli **A**.

Questi seggiolini i-Size dispongono anche:

- di una cinghia alta che si aggancia all'anello **B**;
- o di un'asta di sostegno che si appoggia al pianale del veicolo, compatibile con il sedile omologato per posizione i-Size.

Il loro ruolo è di impedire che il seggiolino per bambini si sposti in avanti in caso di urto.

Per ulteriori informazioni sui **fissaggi ISOFIX**, consultare la sezione corrispondente.

In conformità con la regolamentazione europea, questa tabella indica le possibili opzioni di installazione dei seggiolini i-Size per bambini sui sedili del veicolo equipaggiati di fissaggi ISOFIX omologati per seggiolini i-Size.

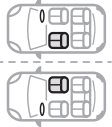
	Sedile	Airbag anteriore lato passeggero	Dispositivo di ritenuta i-Size
Fila 1 <b>(a)</b> (secondo la versione)	Sedile del passeggero con ISOFIX, con o senza regolazione dell'altezza <b>(b)</b> 	Disattivato: "OFF"	i-U
		Attivato: "ON"	i-UF
	Sedile del passeggero senza ISOFIX		Non i-Size



	Sedile	Airbag anteriore lato passeggero	Dispositivo di ritenuta i-Size
Fila 2	Sedili posteriori laterali (c) 		i-U
	Sedile posteriore centrale 		Non i-Size

**i-U** : adatto per sistemi di ritenuta i-Size della categoria "universale", di tipo "viso verso la strada" e "spalle verso la strada".

**i-UF**: adatto solo per sistemi di ritenuta i-Size della categoria "universale", di tipo "viso verso la strada".

**(a)** Fare riferimento alla legislazione in vigore nel proprio Paese prima di collocare un bambino su questo sedile.

**(b)** Il sedile anteriore regolabile in altezza deve essere regolato alla massima altezza e completamente arretrato longitudinalmente.

**(c)** Se il sedile del passeggero è interessato, il sedile anteriore regolabile in altezza deve essere portato alla massima altezza e completamente avanzato longitudinalmente, con lo schienale raddrizzato; se il sedile del guidatore è interessato, scegliere la massima altezza e l'avanzamento intermedio, con lo schienale raddrizzato.

## Sicurezza meccanica bambini

Questo dispositivo meccanico permette d'impedire l'apertura della porta posteriore con il comando interno.

Il comando, di colore rosso, si trova sulla battuta di ogni porta posteriore (contrassegnato da un'etichetta).

## Bloccaggio/Sbloccaggio



► Per bloccare, ruotare il comando **rosso** il più possibile utilizzando la chiave integrata:

- verso destra sulla porta posteriore sinistra,
- verso sinistra sulla porta posteriore destra.

► Per sbloccare, ruotare nella direzione opposta.

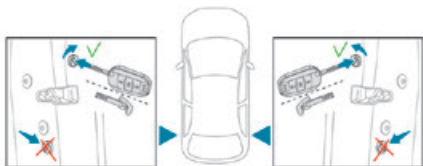

**!** Non confondere il comando di sicurezza bambini, di colore rosso, con il comando di bloccaggio d'emergenza, di colore nero.

## Sicurezza bambini elettrica



Questo comando impedisce l'apertura delle porte posteriori mediante le relative maniglie interne e l'utilizzo degli alzacristalli elettrici posteriori.

### Attivazione/disattivazione



► A contatto inserito, premere questo pulsante per attivare/disattivare la sicurezza bambini. Se la spia è accesa, la sicurezza bambini è attivata.

**i** Con la sicurezza bambini attivata, è sempre possibile aprire le porte dall'esterno e utilizzare gli alzacristalli elettrici posteriori mediante i comandi del guidatore.

**!** Questo sistema è indipendente e non sostituisce in alcun modo la chiusura centralizzata. Verificare lo stato della sicurezza bambini ad ogni inserimento del contatto. Tenere sempre la chiave elettronica con sé quando si esce dal veicolo, anche per poco tempo. In caso di urto violento, la sicurezza bambini elettrica si disattiva automaticamente per consentire ai passeggeri posteriori di uscire dal veicolo.

## Consigli di guida

- ▶ Rispettare sempre e in ogni caso il codice della strada e prestare attenzione a tutte le condizioni del traffico.
- ▶ Controllare l'ambiente circostante e tenere le mani sul volante in modo da essere in grado di reagire a qualsiasi evento in caso di necessità.
- ▶ Adottare uno stile di guida tranquillo, anticipare le frenate ed aumentare le distanze di sicurezza, specialmente in condizioni climatiche avverse.
- ▶ Arrestare il veicolo per effettuare operazioni che richiedono attenzione (come, ad esempio, le regolazioni).
- ▶ Si raccomanda di fare una pausa ogni due ore di guida.

## Importante!

**! Non lasciare mai il motore avviato in un locale chiuso e senza aerazione adeguata.** I motori termici emettono dei gas di scarico tossici, quali il monossido di carbonio. Pericolo d'intossicazione e di morte!

**! In caso di temperature molto rigide (inferiori a -23° C), per garantire il corretto funzionamento e la longevità degli elementi meccanici del veicolo, motore e cambio, è necessario lasciar girare il motore a vuoto per circa 4 minuti prima di accelerare e iniziare la guida.**

**! Non guidare mai con il freno di stazionamento inserito.** Rischi di surriscaldamento e di danneggiamento del sistema di frenata!

**! Non parcheggiare o lasciare il veicolo su una superficie infiammabile (foglie secche, carta, ecc.)** Il sistema di scarico del veicolo è molto caldo dopo lo spegnimento del motore. Rischio d'incendio!

**! Non lasciare mai un veicolo incustodito con il motore in avviato.** Se si scende dal veicolo, a motore avviato, inserire il freno di stazionamento e collocare il cambio in folle o in posizione **N** o **P**, in funzione del tipo di cambio.

**! Non lasciare mai bambini non sorvegliati all'interno del veicolo quando il motore è avviato.**

## Guida su strada allagata

Si consiglia vivamente di non guidare su strada allagata, ciò potrebbe danneggiare gravemente il motore, il cambio ed i sistemi elettrici del veicolo.



Se si deve obbligatoriamente percorrere una strada allagata:

- ▶ verificare che la profondità dell'acqua non superi i 15 cm, tenendo conto delle onde che potrebbero essere generate dagli altri veicoli,
- ▶ disattivare la funzione Stop & Start,
- ▶ guidare il più lentamente possibile ma senza fermarsi. Non superare in nessun caso i 10 km/h,
- ▶ non fermarsi e non spegnere il motore.

All'uscita dalla strada allagata, non appena le condizioni di sicurezza lo permettono, frenare leggermente a più riprese per far asciugare i dischi e le pastiglie dei freni.

In caso di dubbio sullo stato del veicolo, rivolgersi alla Rete PEUGEOT o ad un riparatore qualificato.

## Rumore (elettrico)

### All'esterno

A causa del funzionamento silenzioso del veicolo durante la guida, il guidatore deve prestare particolare attenzione.

A velocità fino a 30 km/h, l'avvisatore acustico pedoni avverte gli altri utenti della strada della presenza del veicolo.

### All'interno

Durante l'utilizzo, si potrebbero avvertire delle rumorosità (normali) specifiche dei veicoli elettrici, come ad esempio:

- Relais della batteria di trazione all'avviamento.
- Pompa del vuoto in frenata.
- Pneumatici del veicolo o aerodinamica durante la guida.
- Rumorosità/colpi avvertiti durante le partenze in salita.

## Traino

**!** La guida con un rimorchio richiede uno sforzo maggiore del veicolo trainante ed è necessario prestare particolare attenzione.

**i** Non superare i pesi trainabili massimi. **In quota:** ridurre il carico massimo del 10% ogni 1.000 metri di altitudine; la densità inferiore dell'aria a quote elevate riduce le prestazioni del motore.

**!** **Nuovo veicolo:** non trainare un rimorchio fino a quando il veicolo ha percorso almeno 1.000 chilometri.

**i** Quando la temperatura esterna è elevata, lasciar girare il motore al minimo

per 1 - 2 minuti dopo l'arresto del veicolo, per consentirne il raffreddamento.

### Prima di partire

#### Peso sulla sfera del gancio traino

► Distribuire il carico nel rimorchio in modo che gli oggetti più pesanti si trovino il più vicino possibile all'assale e che il peso sul gancio traino (in corrispondenza del collegamento al veicolo) non superi il valore massimo autorizzato.

#### Pneumatici

► Controllare la pressione dei pneumatici del veicolo trainante e del rimorchio rispettando le pressioni raccomandate.

#### Illuminazione

► Verificare l'impianto elettrico di segnalazione del rimorchio e la regolazione della posizione dei fari del veicolo.

**i** Se si utilizza un dispositivo di traino PEUGEOT originale, per evitare il segnale acustico, l'assistenza al parcheggio verrà disattivata automaticamente.

### Durante la guida

#### Raffreddamento

Il traino di un rimorchio in salita causa l'aumento della temperatura del liquido di raffreddamento. Il carico massimo trainabile dipende dall'inclinazione della salita e dalla temperatura

esterna. La capacità di raffreddamento della ventola non aumenta con il regime motore.

► Ridurre la velocità e diminuire il regime motore per limitare il surriscaldamento. In ogni caso, sorvegliare la temperatura del liquido di raffreddamento.



In caso di accensione di questa spia e della spia **STOP**, fermare il veicolo appena possibile e spegnere il motore.

#### Freni

La distanza di frenata aumenta quando si traina un rimorchio. Per limitare il surriscaldamento dei freni, si raccomanda l'utilizzo del freno motore.

#### Vento laterale

Tenere presente che il veicolo è più suscettibile al vento durante il traino.

## Protezione antifurto

### Dispositivo antiavviamento elettronico

Le chiavi includono un sistema elettronico di immobilizzazione del motore, con un codice che deve essere riconosciuto per poter avviare il motore.

In caso di anomalia del sistema, indicata dalla visualizzazione di un messaggio, non è possibile avviare il motore.

Rivolgersi alla Rete PEUGEOT.

## Avviamento / Spegnimento del motore con chiave

### Contattore con chiave

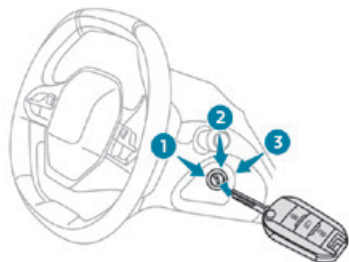

Presenta 3 posizioni:

- **1. Stop:** inserimento ed estrazione della chiave, piantone dello sterzo bloccato.
- **2. Contatto:** piantone dello sterzo sbloccato, inserimenti del contatto, preriscaldamento Diesel, avviamento motore.
- **3. Avviamento.**

**i** Evitare di appendere oggetti pesanti alla chiave o al telecomando. Tenderebbe verso il basso sullo stelo nel contattore e potrebbe causare anomalie.

### Posizione contatto

Permette l'utilizzo di equipaggiamenti elettrici del veicolo o la ricarica degli accessori.

Non appena il livello di carica della batteria raggiunge la soglia della riserva, il sistema passa in modalità risparmio energetico: l'alimentazione viene interrotta automaticamente per preservare la carica della batteria.

### Avviamento del motore

Con il freno di stazionamento inserito:

- ▶ Con **cambio manuale**, posizionare la leva del cambio in folle, poi premere a fondo il pedale della frizione.
- ▶ Con **cambio automatico**, posizionare il selettore delle marce su **N** o **P**, poi premere a fondo il pedale del freno.
- ▶ Inserire la chiave nel blocchetto d'avviamento: il sistema riconosce il codice.
- ▶ Sbloccare il piantone dello sterzo girando contemporaneamente il volante e la chiave.

**i** In alcuni casi, potrebbe essere necessario esercitare una forza significativa per manovrare il volante (se ad esempio le ruote sono completamente sterzate).

- ▶ Con **motore a benzina**, azionare il motorino d'avviamento girando la chiave sulla posizione **3** fino all'avviamento del motore, senza accelerare. Non appena il motore si avvia, rilasciare la chiave.

**i** Nelle **motorizzazioni a benzina**, dopo l'avviamento a freddo, il preriscaldamento del catalizzatore potrebbe causare vibrazioni del motore molto evidenti a veicolo fermo con il motore avviato per un tempo fino a 2 minuti (minimo accelerato).

- ▶ Con **motore Diesel**, girare la chiave sulla posizione **2**, inserimento del contatto, per attivare il dispositivo di preriscaldamento del motore.

**∞** Attendere lo spegnimento di questa spia sul quadro strumenti, poi azionare il motorino d'avviamento girando la chiave sulla posizione **3** fino all'avviamento del motore, senza accelerare. Non appena il motore si avvia, rilasciare la chiave.

**i** In inverno, la durata d'accensione della spia è prolungata. Quando il motore è caldo, la spia non si accende.

**!** Se il motore non si avvia immediatamente, interrompere il contatto. Attendere alcuni istanti prima di riavviare il motore. Se dopo alcuni tentativi il motore non si avvia, non insistere: si rischia di danneggiare il motorino d'avviamento e il motore.  
Contattare la Rete PEUGEOT o un riparatore qualificato.

**i** In presenza di clima temperato, non far scaldare il motore a veicolo fermo ma accelerare immediatamente e guidare a regime moderato.

## Spegnimento del motore

- ▶ Immobilizzare il veicolo.
- ▶ Con il motore al minimo, girare la chiave sulla posizione **1**.
- ▶ Estrarre la chiave dal blocchetto d'avviamento.
- ▶ Per bloccare il piantone dello sterzo, manovrare il volante fino a bloccarlo.

**i** Per facilitare lo sbloccaggio del piantone dello sterzo, si consiglia di posizionare le ruote parallelamente all'asse del veicolo prima di arrestare il motore.

**!** Non interrompere il contatto prima dell'immobilizzazione completa del veicolo. Con lo spegnimento del motore, anche le funzioni di assistenza alla frenata e dello sterzo sono interrotte. Rischio di perdita del controllo del veicolo!

**i** Verificare che il freno di stazionamento sia inserito correttamente, in particolare se il terreno è in pendenza. Quando si esce dal veicolo, tenere con sé la chiave e bloccare le porte.

## Modalità economia d'energia

Dopo l'arresto del motore (posizione **1. Stop**), per una durata combinata massima di circa 30 minuti, è ancora possibile utilizzare funzioni come il sistema audio e telematico, le plafoniere, i tergicristallo, i fari anabbaglianti, ecc.

**i** Per ulteriori dettagli sulla **Modalità economia d'energia**, consultare la sezione corrispondente.

### **i** Dimenticanza chiave inserita

All'apertura della porta del guidatore, viene visualizzato un messaggio d'allarme, accompagnato da un segnale acustico, per ricordare che la chiave è rimasta inserita nel blocchetto d'avviamento in posizione **1 (Stop)**.

Se si dimentica la chiave inserita nel blocchetto d'avviamento in posizione **2 (Contatto)**, il contatto viene disattivato automaticamente dopo un'ora. Per inserire di nuovo il contatto, portare la chiave sulla posizione **1 (Stop)** e poi di nuovo sulla posizione **2 (Contatto)**.

## Avviamento / Spegnimento del motore con l'Apertura e Avviamento a mani libere

**i** La chiave elettronica del sistema deve essere presente nell'abitacolo.

Per le versioni dotate di Apertura e avviamento di prossimità senza chiave, la chiave elettronica viene rilevata anche nel bagagliaio.

In caso di mancato rilevamento, viene visualizzato un messaggio.

Spostare la chiave elettronica in modo da poter avviare o arrestare il motore.

Se il problema persiste, fare riferimento alla sezione "Chiave non rilevata - Avviamento d'emergenza o Arresto d'emergenza".

## Avviamento



► Con **cambio manuale**, posizionare la leva delle marce in folle poi premere a fondo il pedale della frizione.

► Con **cambio automatico**, selezionare la modalità **P** o **N**, poi premere a fondo il pedale del freno.

► Premere il tasto "**START/STOP**" tenendo premuto il pedale fino all'avviamento del motore. Per i **motori Diesel**, quando la temperatura esterna è sotto zero e/o a motore freddo, l'avviamento del motore avviene solo in seguito allo spegnimento della spia di preriscaldamento.

 Se questa spia si accende dopo aver premuto il pulsante "**START/STOP**":

► tenere premuto il pedale della frizione e non premere nuovamente il pulsante "**START/STOP**" fino all'avviamento del motore.

Se una delle condizioni d'avviamento non viene rispettata, sul quadro strumenti appare un messaggio di allarme.

In alcuni casi, un messaggio indica che è necessario ruotare leggermente il volante tenendo premuto il pulsante "**START/STOP**" per facilitare lo sbloccaggio del piantone dello sterzo.

 Nelle **motorizzazioni benzina**, dopo l'avviamento a freddo, il preriscaldamento del catalizzatore potrebbe causare vibrazioni del motore molto evidenti a veicolo fermo con il motore avviato per un tempo fino a 2 minuti (minimo accelerato).

 Se il motore si spegne, rilasciare il pedale della frizione e premerlo nuovamente, il motore si avvierà automaticamente.

## Disattivazione

► Immobilizzare il veicolo, con il motore al minimo.

► Con **cambio manuale**, si consiglia di posizionare la leva del cambio in folle.

► Con **cambio automatico**, si consiglia di selezionare la modalità **P** o **N**.

► Premere il pulsante "**START/STOP**".

In alcuni casi è necessario ruotare leggermente il volante per bloccare il piantone dello sterzo.

 Se il veicolo non è immobilizzato, il motore non si spegne.

 Con lo spegnimento del motore, anche le funzioni di assistenza alla frenata e dello sterzo sono interrotte. Rischio di perdita del controllo del veicolo!

 Non scendere mai dal veicolo lasciando la chiave elettronica a bordo.

## Avviamento/Spegnimento del motore elettrico

### Avviamento

Il selettore marce deve essere nella modalità **P**.

► Premere a fondo il pedale del freno e premere brevemente il pulsante "**START/STOP**".

► Tenere il piede sul pedale del freno fino a quando la spia **READY** si accende e viene emesso un segnale acustico, indicante che il veicolo è pronto per partire.

► Con il piede sul freno, premere il pulsante "**Sbloccaggio**" e selezionare la modalità **D/B** o **R**.

► Rilasciare il pedale del freno, poi accelerare. All'avviamento, il quadro strumenti si accende e la lancetta o il cursore dell'indicatore di potenza si sposta in posizione "neutra". Il piantone dello sterzo si sblocca automaticamente (si potrebbe udire un suono e vedere il volante muoversi).

### Spegnimento

► Premere il pulsante "**START/STOP**".

Prima di uscire dal veicolo, controllare che:

- il selettore marce si trovi nella modalità **P**;
- la spia **READY** sia spenta.

 Se la porta del guidatore è aperta mentre le condizioni richieste per l'arresto non sono presenti, viene emesso un segnale acustico, accompagnato dalla visualizzazione di un messaggio d'allarme.

## Inserimento del contatto senza avviare il motore

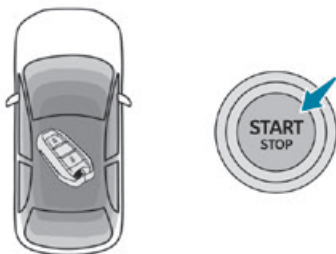

Con la chiave elettronica nell'abitacolo, premendo il pulsante "**START/STOP**" **senza premere i pedali**, è possibile inserire il contatto senza avviare il motore.

► Premere **nuovamente** questo pulsante per interrompere il contatto e permettere il bloccaggio delle porte del veicolo.

## Chiave non rilevata

### Avviamento d'emergenza

Un lettore d'emergenza è situato sul piantone dello sterzo per consentire l'avviamento del motore se il sistema non rileva più la chiave nella zona di riconoscimento, o se la pila della chiave elettronica è esaurita.



- Tenere il telecomando posizionato contro il lettore.
- **Con cambio manuale**, posizionare la leva del cambio in folle, poi premere a fondo il pedale della frizione.
- **Con cambio automatico o selettore marce**, selezionare la modalità **P**, poi premere a fondo il pedale del freno.
- Premere il pulsante "**START/STOP**". Il motore si avvia.

### Arresto d'emergenza



Quando la chiave elettronica non viene rilevata o non si trova più nella zona di riconoscimento,

sul quadro strumenti viene visualizzato un messaggio alla chiusura di una porta o alla richiesta di spegnimento del motore.

► Per confermare la richiesta di arresto del motore, premere per circa 5 secondi il pulsante "**START/STOP**".

In caso di malfunzionamento della chiave elettronica, rivolgersi alla Rete PEUGEOT o a un riparatore qualificato.

## Arresto d'emergenza

Solo in caso d'emergenza, il motore può essere spento in qualsiasi momento (anche durante la guida).

► Premere per circa 5 secondi il pulsante "**START/STOP**".

In questo caso, il piantone dello sterzo si blocca non appena il veicolo si ferma.

## Freno di stazionamento manuale

### Rilascio

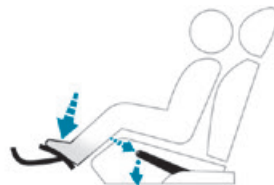



► Tirare leggermente verso l'alto la leva del freno di stazionamento, premere il pulsante di rilascio, quindi abbassare a fondo la leva.

**(P)** Con il veicolo in movimento, l'accensione di questa spia e dell'indicatore **STOP**, accompagnata da un segnale acustico e dalla visualizzazione di un messaggio, indica che il freno di stazionamento è inserito o non è stato rilasciato completamente.

## Inserimento

► Tirare verso l'alto il freno di stazionamento per immobilizzare il veicolo.

**!** Se il veicolo è parcheggiato in pendenza, sterzare le ruote verso il cordolo del marciapiede, azionare il freno di stazionamento, inserire una marcia e interrompere il contatto.

## Freno di stazionamento elettrico

In modalità automatica, questo sistema inserisce il freno di stazionamento all'arresto del motore e lo disinserisce quando il veicolo si muove.

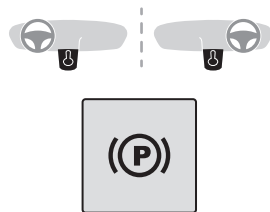

In qualsiasi momento, a motore avviato:

- Per inserire il freno di stazionamento, tirare **brevemente** la relativa leva di comando.
- Per disinserirlo, **spingere** brevemente la relativa leva di comando premendo nel contempo il pedale del freno.

Per impostazione predefinita, la modalità automatica è attivata.

## Spia

**(P)** Questa spia si accende sul quadro strumenti e sulla leva di comando per confermare l'inserimento del freno di stazionamento, accompagnata dalla visualizzazione del messaggio "Freno di stazionamento inserito".

La spia si spegne per confermare il rilascio del freno di stazionamento, accompagnata dalla visualizzazione del messaggio "Freno di stazionamento disinserito".

La spia lampeggia in risposta a una richiesta manuale di inserire o rilasciare il freno.

**!** In caso di batteria scarica, il freno di stazionamento elettrico non funziona più.

Per ragioni di sicurezza, con cambio manuale, se il freno di stazionamento non è inserito, immobilizzare il veicolo inserendo una marcia.

Per ragioni di sicurezza, con cambio automatico o selettore marce, se il freno di stazionamento non è inserito, immobilizzare il veicolo posizionando il cuneo in dotazione contro una delle ruote.

Contattare la Rete PEUGEOT o un riparatore qualificato.

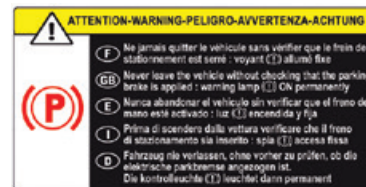

**!** Prima di uscire dal veicolo, controllare che il freno di stazionamento sia inserito:

le spie sul quadro strumenti e sulla leva di comando devono essere accese fisse. Se il freno di stazionamento non è inserito, questo è indicato da un segnale acustico e da un messaggio visualizzato all'apertura della porta del guidatore.

**!** Non lasciare mai bambini soli nel veicolo, potrebbero disinserire il freno di stazionamento.

**!** **Quando il veicolo è parcheggiato: in forte pendenza, con carico pesante o durante il traino**

Con cambio manuale, ruotare le ruote verso il marciapiede e inserire una marcia.

Con cambio automatico o selettore marce, ruotare le ruote verso il marciapiede e selezionare la modalità **P**.

Durante il traino, il veicolo è omologato per poter essere parcheggiato su pendenze fino al 12%.

## Funzionamento manuale

### Disinserimento manuale

A contatto inserito o a motore avviato:

- ▶ Premere il pedale del freno.
- ▶ Tenendo premuto il pedale del freno, spingere leggermente la leva di comando.

**i** Se si spinge la leva di comando senza premere il pedale del freno, il freno di stazionamento non viene disinserito e appare un messaggio.

### Inserimento manuale

A veicolo fermo:

- ▶ tirare leggermente la leva di comando.

La spia della leva di comando lampeggia brevemente per confermare la richiesta di inserimento.

## Funzionamento automatico

### Disinserimento automatico

Accertarsi innanzitutto che il motore sia avviato e che la porta del guidatore sia chiusa correttamente.

Il freno di stazionamento elettrico **si disinserisce automaticamente e progressivamente non appena il veicolo inizia a muoversi.**

#### Con cambio manuale

- ▶ Premere a fondo il pedale della frizione e inserire la prima marcia o la retromarcia.
- ▶ Premere il pedale dell'acceleratore e rilasciare il pedale della frizione.

#### Con cambio automatico

- ▶ Premere il pedale del freno.
- ▶ Selezionare la modalità **D**, **M** o **R**.
- ▶ Rilasciare il pedale del freno e premere il pedale dell'acceleratore.

#### Con selettore marce

- ▶ Premere il pedale del freno.
- ▶ Selezionare la modalità **D**, **B** o **R**.
- ▶ Rilasciare il pedale del freno e premere il pedale dell'acceleratore.

**i** Con cambio automatico o selettore marce, se il freno non si disinserisce

automaticamente, verificare che le porte anteriori siano chiuse correttamente.

**!** A veicolo fermo con motore avviato, non premere il pedale dell'acceleratore se non è necessario. Rischio di disinserimento del freno di stazionamento.

### Inserimento automatico

A veicolo fermo, il freno di stazionamento **si inserisce automaticamente allo spegnimento del motore.**

**!** Non si inserisce automaticamente se il motore si spegne o passa alla modalità STOP della funzione Stop & Start.

**i** Con il funzionamento automatico, è possibile anche inserire o disinserire manualmente il freno di stazionamento tramite la leva di comando.

## Casi particolari

### Immobilizzo del veicolo a motore avviato

Per immobilizzare il veicolo con il motore avviato, tirare leggermente la leva di comando.

## Parccheggio del veicolo con freno di stazionamento disinserito

**!** In condizioni molto fredde (ghiaccio), non è consigliato inserire il freno di stazionamento.  
Per immobilizzare il veicolo, inserire una marcia o posizionare i cunei contro una delle ruote.

## Parccheggio del veicolo con freno di stazionamento disinserito

- ▶ Spegnerne il motore.
- ▶ Inserire nuovamente il contatto, senza avviare il motore.
- ▶ Disinserire manualmente il freno di stazionamento spingendo la leva di comando e tenendo premuto il pedale del freno.
- ▶ Interrompere il contatto.

**i** Con cambio automatico o selettore marce, la modalità **P** viene selezionata automaticamente all'interruzione del contatto. Le ruote sono bloccate.  
Per ulteriori informazioni sul **Passaggio a free-wheeling**, leggere la sezione corrispondente.

**i** Con cambio automatico o selettore marce, mentre la modalità **N** è selezionata, l'apertura della porta del guidatore attiva un segnale acustico. Questo segnale si interrompe quando la porta del guidatore viene chiusa nuovamente.

## Disattivazione del funzionamento automatico

In alcune situazioni, come in caso di clima molto freddo o di traino (roulotte, carro attrezzi), potrebbe essere necessario disattivare il funzionamento automatico del sistema.

- ▶ Avviare il motore.
- ▶ Utilizzare la leva di comando per inserire il freno di stazionamento, se è disinserito.
- ▶ Rilasciare completamente il pedale del freno.
- ▶ Tenere la leva di comando premuta nella direzione di rilascio per un minimo di 10 e un massimo di 15 secondi.
- ▶ Rilasciare la leva di comando.
- ▶ Tenere premuto il pedale del freno.
- ▶ Tirare la leva di comando, nella direzione di "inserimento", per 2 secondi.

 Questa spia del quadro strumenti si accende per confermare la disattivazione delle funzioni automatiche.

- ▶ Rilasciare la leva di comando e il pedale del freno.

Da questo momento, è possibile inserire e disinserire manualmente il freno di stazionamento solo utilizzando la leva di comando.

Ripetere questa procedura per riattivare il funzionamento automatico (confermato dallo spegnimento della spia sul quadro strumenti).

## Frenata d'emergenza

In caso di anomalia del pedale del freno o in situazioni eccezionali (ad es. malore del guidatore, guida con accompagnatore), tenere tirata la leva di comando del freno di stazionamento elettrico per fermare il veicolo. La frenata continua mentre la leva di comando è tirata e cessa quando viene rilasciata.

I sistemi ABS e CDS stabilizzano il veicolo durante la frenata d'emergenza.

In caso di anomalia della frenata d'emergenza, viene visualizzato il messaggio "Anomalia comando freno di stazionamento" sul quadro strumenti.



In caso di anomalia del sistema ABS e CDS, indicata

dall'accensione di una o entrambe le spie sul quadro strumenti, la stabilità del veicolo non è più garantita.

In questo caso, il guidatore deve mantenere stabile il veicolo tirando e rilasciando in successione la leva di comando, ripetendo l'operazione fino a quando il veicolo si ferma.

## Cambio manuale a 5 marce

### Inserimento della retromarcia



- ▶ Premere a fondo il pedale della frizione.
- ▶ Spostare completamente la leva del cambio verso destra, poi all'indietro.

**!** Inserire la retromarcia esclusivamente a veicolo fermo, con il motore al minimo.

**i** Per sicurezza e per agevolare l'avviamento del motore:

- mettere sempre in folle;
- premere il pedale della frizione.

## Cambio manuale a 6 marce

### Inserimento della 5<sup>a</sup> o della 6<sup>a</sup> marcia

- ▶ Spostare completamente il selettore delle marce verso destra per inserire correttamente la 5<sup>a</sup> o la 6<sup>a</sup> marcia.

**!** Il mancato rispetto di questa raccomandazione potrebbe danneggiare definitivamente il cambio (inserimento accidentale della 3<sup>a</sup> o 4<sup>a</sup> marcia).

### Inserimento della retromarcia



- ▶ Sollevare la ghiera sotto il pomello e spostare il selettore delle marce verso sinistra, poi in avanti.

**!** Inserire la retromarcia esclusivamente a veicolo fermo, con il motore al minimo.

**i** Per sicurezza e per agevolare l'avviamento del motore:

- mettere sempre in folle;
- premere il pedale della frizione.

## Cambio automatico (EAT6)

Cambio automatico a 6 marce che offre, a scelta, il comfort dell'automatismo o l'inserimento manuale delle marce.

Vengono proposte due modalità di guida:

- Funzionamento **Automatico**, per la gestione elettronica delle marce da parte del cambio.
- Funzionamento **Manuale**, per il cambio sequenziale delle marce da parte del guidatore.

## Modulo selettore marce

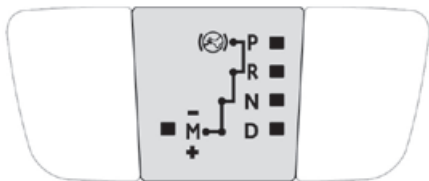

- P.** Parcheggio  
– Veicolo immobilizzato, freno di stazionamento inserito o rilasciato.  
– Avvio del motore.
- R.** Retromarcia  
– Manovre di retromarcia, veicolo fermo, motore al minimo.
- N.** Folle  
– Veicolo immobilizzato, freno di stazionamento inserito.  
– Avvio del motore.
- D.** Funzionamento automatico
- M. +/-** Funzionamento manuale  
▶ Per passare a una marcia superiore o inferiore tramite il cambio, spingere il comando indietro/in avanti.

## Informazioni visualizzate sul quadro strumenti

Quando viene selezionata una posizione sulla griglia con il selettore delle marce, la spia corrispondente si accende sul quadro strumenti.

- P.** Parcheggio

- R.** Retromarcia  
**N.** Folle  
**D.** Guida (funzionamento automatico)  
**1...6.** Marcia inserita durante il funzionamento manuale  
**-.** Istruzione non elaborata nel funzionamento manuale

## Avviamento del veicolo



- ▶ Con il piede sul pedale del freno, selezionare la posizione **P** o **N**.  
▶ Avviare il motore.
- Se queste condizioni non sono soddisfatte, viene prodotto un segnale acustico, accompagnato dalla visualizzazione di un messaggio.
- ▶ Con il motore avviato, premere il pedale del freno.  
▶ Rilasciare il freno di stazionamento, eccetto se è programmato in modalità automatica.  
▶ Selezionare la posizione **R**, **D** o **M**.  
▶ Rilasciare gradualmente il pedale del freno. Il veicolo si sposta immediatamente.

**i** Se si seleziona inavvertitamente la posizione **N** con il veicolo in movimento, attendere che il motore torni al minimo, poi selezionare la posizione **D** per accelerare.

**!** Quando il motore è avviato al minimo con i freni rilasciati, se è selezionata la

posizione **R**, **D** o **M** il veicolo si sposta anche senza intervenire sull'acceleratore.

Non lasciare mai bambini non sorvegliati all'interno del veicolo quando il motore è avviato.

In caso di operazioni di manutenzione con il motore avviato, inserire il freno di stazionamento e selezionare la posizione **P**.

## Funzionamento automatico

- ▶ Selezionare la posizione **D** per l'inserimento **automatico** delle sei marce.

Il cambio funziona in modalità autoadattativa, senza intervento del guidatore. Seleziona in modalità permanente la marcia che meglio si adatta allo stile di guida, al tipo di strada e al carico del veicolo.

Per ottenere un'accelerazione massima senza toccare il selettore, premere a fondo il pedale dell'acceleratore (kick-down). Il cambio scala automaticamente alla marcia inferiore o resta nella marcia selezionata fino al raggiungimento del regime massimo del motore. In frenata, il cambio scala automaticamente per offrire un freno motore efficace.

Se si rilascia bruscamente il pedale dell'acceleratore, il cambio non passa alla marcia superiore per motivi di sicurezza.

**!** Non selezionare mai la posizione **N** quando il veicolo è in movimento.

Non selezionare mai le posizioni **P** o **R** se il veicolo non è completamente fermo.

## Funzionamento manuale



Per limitare il consumo di carburante durante una pausa prolungata con il motore avviato (ad esempio, in un ingorgo), impostare il selettore delle marce su **N** e inserire il freno di stazionamento.

- ▶ La selezione della posizione **M** abilita il cambio sequenziale tra le sei marce.
  - ▶ Spingere indietro per inserire una marcia superiore.
  - ▶ Spingere in avanti per inserire una marcia inferiore.
- Il cambio passa a una marcia diversa solo se la velocità su strada e la velocità del motore lo consentono; oltre a questa condizione, si applicano temporaneamente le regole per il funzionamento automatico.



La lettera **D** scompare e le marce inserite appaiono in successione sul quadro strumenti.

Se il regime motore è troppo basso o troppo alto, la marcia selezionata lampeggia per qualche secondo, poi viene visualizzata la marcia realmente inserita.

È possibile passare dalla posizione **D** alla posizione **M** in qualunque momento. Quando il veicolo è fermo o si muove a bassissima velocità, il cambio seleziona automaticamente la marcia **M1**.



Questo simbolo viene visualizzato se una marcia non è inserita correttamente (selettore delle marce tra due posizioni).

## Spegnimento del veicolo

Prima di spegnere il motore, è possibile passare in posizione **P** o **N** per portare il cambio in folle. In entrambi i casi, inserire il freno di stazionamento per immobilizzare il veicolo, eccetto se è programmato in modalità automatica.



Se il selettore non è sulla posizione **P**, all'apertura della porta del guidatore o circa 45 secondi dopo il disinserimento del contatto si è avvertiti da un segnale acustico e dalla visualizzazione di un messaggio.

- ▶ Riposizionare il selettore sulla posizione **P**; il segnale acustico si interrompe e il messaggio scompare.

## Anomalie



In caso di anomalie, questa spia si accende e viene visualizzato un messaggio a contatto inserito.

In questo caso, il cambio passa in modalità d'emergenza e si blocca nella 3<sup>a</sup> marcia. Si potrebbe percepire uno sbalzo notevole (senza rischi per il cambio) durante il passaggio dalla posizione **P** a **R** e dalla posizione **N** a **R**.

Non superare i 100 km/h, rispettando i limiti di velocità locali.

Far controllare l'anomalia dalla Rete PEUGEOT o da un riparatore qualificato.



Rischio di danneggiamenti del cambio:

- se il pedale del freno e dell'acceleratore vengono premuti simultaneamente.
- In caso di malfunzionamento della batteria, forzare il selettore dalla posizione **P** a un'altra posizione.

## Cambio automatico (EAT8)

Cambio automatico a 8 marce con selettore a impulsi. Offre anche una modalità manuale con inserimento delle marce mediante comandi al volante situati dietro al volante stesso.

## Posizioni della leva del cambio

- P.** Parcheggio  
Per parcheggiare il veicolo: le ruote anteriori sono bloccate.
- R.** Retromarcia

**N. Folle**

Per spostare il veicolo a contatto interrotto o consentire di muovere liberamente le ruote (free-wheel).

Per ulteriori informazioni sul **Passaggio a free-wheeling**, leggere la sezione corrispondente.

**D. Guida in modalità automatica**

Il cambio gestisce l'inserimento delle marce in funzione dello stile di guida, del tipo di strada e del carico del veicolo.

**M. Guida in modalità manuale**

Il guidatore cambia marcia utilizzando i comandi al volante.

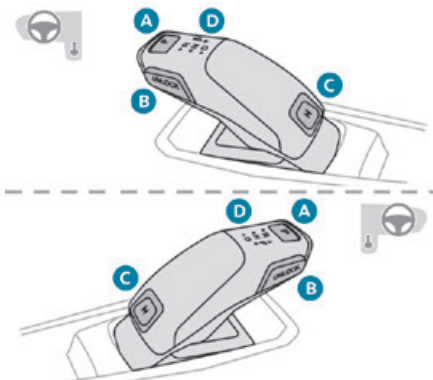
**Selettore a pulsante****A. Pulsante P**

Per portare il cambio in modalità Parcheggio.

**B. Pulsante Sbloccaggio**

Per sbloccare il cambio e uscire da **P** o passare a **R**, premere il pedale del freno. Tenere premuto questo pulsante prima di spingere il selettore.

**C. Pulsante M**

Per passare dalla modalità **D** alla modalità manuale permanente. (Secondo la versione: con Full Park Assist, si accede alla modalità manuale tramite il comando **DRIVE MODE**)

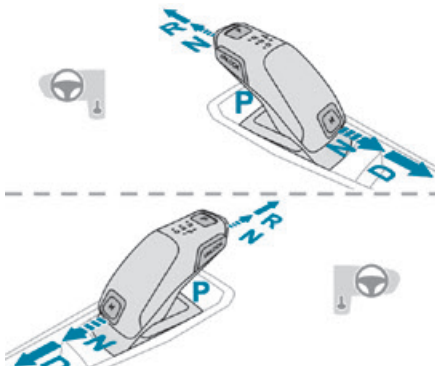
**D. Indicatori di stato del cambio (P, R, N, D)**

► Muovere il selettore premendolo in avanti (**N** o **R**) o indietro (**N** o **D**) una o due volte, superando il punto di resistenza, se necessario.

Il selettore a pulsante torna alla posizione iniziale, quando rilasciato.

Ad esempio, per passare da **P** a **R**, spingere due volte in avanti, senza superare il punto di resistenza, o spingere una volta sola, superando il punto di resistenza:

– Nel primo caso, il cambio passa da **P** a **N**, poi da **N** a **R**.

– Nel secondo caso, il cambio passa direttamente da **P** a **R**.

**Comandi al volante**

Nella modalità **M** o **D**, è possibile usare le palette dei comandi al volante per cambiare marcia manualmente.

Non consentono di mettere il cambio in folle o di inserire o disinserire la retromarcia.



► Tirare verso di sé la palette "+" o "-" e rilasciarla per inserire la marcia superiore o inferiore, rispettivamente.

## Informazioni visualizzate sul quadro strumenti

Quando il contatto è inserito, lo stato del cambio è visualizzato sul quadro strumenti:

**P** : Parcheggio.

**R** : Retromarcia.

**N** : Folle.

**D1...D8** : Modalità automatica.

**M1...M8** : Modalità manuale.

- : Istruzione non elaborata in modalità manuale. Se la porta del guidatore viene aperta a contatto inserito, viene visualizzato un messaggio che chiede di impostare il cambio sulla modalità **P**.

## Funzionamento

A motore avviato, se è necessaria una pressione del pedale del freno e/o del tasto **Unlock** per cambiare modalità, sul quadro strumenti appare un messaggio d'allarme.

Sono prese in conto solo le richieste di cambio di modalità conformi.

**!** A motore avviato e freni disinseriti, se sono selezionate le posizioni **R**, **D** o **M**, il veicolo si sposta anche senza premere il pedale dell'acceleratore.

**!** Non premere mai contemporaneamente i pedali dell'acceleratore e del freno  
- Rischio di deterioramento del cambio!  
In caso di panne della batteria, posizionare tassativamente i cunei forniti con

l'attrezzatura di bordo contro una delle ruote per immobilizzare il veicolo.

### Sbloccaggio del cambio

- Dalla modalità **P**:
  - ▶ Premere a fondo il pedale del freno.
  - ▶ Premere il pulsante di **sbloccaggio**.
  - ▶ Selezionare un'altra modalità tenendo premuto il pedale del freno e il pulsante di **sbloccaggio**.
- Dalla posizione folle **N**, a una velocità di 5 km/h:
  - ▶ Premere a fondo il pedale del freno.
  - ▶ Selezionare un'altra modalità tenendo premuto il pedale del freno.

### Inserimento della retromarcia

- ▶ Rallentare fino all'arresto.
- ▶ Premere il pedale del freno, quindi premere il pulsante di **sbloccaggio**.
- ▶ Tenendo premuti questi elementi, selezionare la modalità **R**.

### Modalità manuale permanente

#### Inserimento della modalità:

Con EAT8 senza il pulsante Full Park Assist:

- ▶ Con la modalità **D** inizialmente selezionata.
- ▶ Premere il pulsante **M**; la spia verde del pulsante si accende.

Con EAT8 e il pulsante Full Park Assist:

- ▶ Premere il comando **DRIVE MODE**.
- ▶ Selezionare la modalità "Manuale", visualizzata sul quadro strumenti.

### Disattivazione della modalità:

- ▶ Dare un impulso in avanti per tornare alla modalità **D**.
- oppure
- ▶ Premere il pulsante **M**; la spia del pulsante si spegne.
- oppure
- ▶ Selezionare un'altra modalità con il comando **DRIVE MODE**.

### Interruzione del contatto

Per interrompere il contatto, il veicolo deve essere fermo.

### Passaggio a free-wheeling

Per ulteriori informazioni sul **Passaggio a free-wheeling**, leggere la sezione corrispondente.

**i** Se si apre la porta del guidatore mentre la modalità **N** è inserita, verrà emesso un segnale acustico. Il segnale si interrompe quando si chiude nuovamente la porta del guidatore.

### Particolarità della modalità automatica

Il cambio seleziona la marcia che offre le prestazioni ottimali, tenendo in considerazione temperatura esterna, profilo della strada, carico del veicolo e stile di guida.

Per la massima accelerazione, premere completamente l'acceleratore (kick-down). Il cambio scala automaticamente o resta nella



marcia selezionata fino al raggiungimento del regime motore massimo.

I comandi al volante permettono al guidatore di selezionare temporaneamente una marcia, se le condizioni di velocità e di regime motore lo consentono.

### Particolarità della modalità manuale

Il cambio passa da una marcia all'altra solo se la velocità del veicolo e le condizioni di velocità del motore lo consentono.

### Avviamento del veicolo

Dalla modalità **P**:

- ▶ Premere a fondo il pedale del freno.
- ▶ Avviare il motore.
- ▶ Tenendo il pedale del freno premuto, premere il pulsante **Sbloccaggio**.
- ▶ Spingere una o due volte all'indietro per selezionare la modalità automatica **D** o in avanti per inserire la retromarcia **R**.

Dalla posizione folle **N**:

- ▶ Premere a fondo il pedale del freno.
  - ▶ Avviare il motore.
  - ▶ Tenendo premuto il pedale del freno, spingere all'indietro per selezionare la modalità automatica **D**, o in avanti, premendo il pulsante **Sbloccaggio** per inserire la retromarcia **R**.
- Poi, da **D** o **R**:
- ▶ Rilasciare il pedale del freno.
  - ▶ Accelerare gradualmente per disinserire automaticamente il freno di stazionamento elettrico.

Il veicolo si sposta immediatamente.

 Con cambio automatico, non tentare mai di far avviare il motore spingendo il veicolo.

### Arresto del veicolo

Indipendentemente dallo stato del cambio, all'interruzione del contatto si inserisce immediatamente e automaticamente la modalità **P**.

In ogni caso, se il cambio si trova in modalità **N**, la modalità **P** viene inserita dopo un ritardo di 5 secondi (per consentire la procedura necessaria per lasciare il veicolo a ruota libera). Verificare che sia inserita la modalità **P** e che il freno di stazionamento elettrico sia inserito automaticamente; altrimenti inserirlo manualmente.

 Le spie corrispondenti del selettore e della paletta del freno di stazionamento elettrico devono essere accese, così come le spie sul quadro strumenti.

### Anomalia del cambio

 Questa spia si accende, accompagnata da un segnale acustico e dalla visualizzazione di un messaggio. Contattare la Rete PEUGEOT o un riparatore qualificato. Non guidare a una velocità superiore a 100 km/h, rispettando i limiti di velocità.

Il cambio passa in modalità emergenza: la modalità **D** si blocca in terza, le palette dei comandi al volante sono inoperanti, la modalità **M** non è più disponibile. Si potrebbe percepire un colpo notevole all'inserimento della retromarcia. Questo non danneggia il cambio.

## Anomalia del selettore

### Anomalia di lieve entità

 Questa spia si accende, accompagnata dalla visualizzazione di un messaggio e da un segnale acustico.

Guidare con prudenza e contattare la Rete PEUGEOT o un riparatore qualificato. In alcuni casi, le spie del selettore non si possono più accendere, ma lo stato del cambio è comunque visualizzato sul quadro strumenti.

### Anomali grave

 Questa spia si accende, accompagnata dalla visualizzazione di un messaggio.

 Fermarsi appena possibile, lontano dal traffico, e contattare la Rete PEUGEOT o un riparatore qualificato.

## Selettore marce (elettrico)

Il selettore marce è un selettore a impulso con funzione di frenata rigenerativa.

Il selettore marce fornisce controllo della trazione in base allo stile di guida, al profilo stradale e al carico del veicolo.

Con la frenata rigenerativa attivata, gestisce anche il freno motore quando il pedale dell'acceleratore viene rilasciato.

**P.** Parcheggio

Per parcheggiare il veicolo: le ruote anteriori sono bloccate.

**R.** Retromarcia

**N.** Folle

Per spostare il veicolo a contatto interrotto e consentire di muovere liberamente le ruote (free-wheel).

Per ulteriori informazioni sul **Passaggio a free-wheeling**, leggere la sezione corrispondente.

**D/B.** Guida automatica in avanti (**D**) o guida automatica in avanti con frenata rigenerativa (**B**)

## Informazioni visualizzate sul quadro strumenti

Quando il contatto è inserito, lo stato del selettore marce è visualizzato sul quadro strumenti:

**P** : Parcheggio.

**R** : Retromarcia.

**N** : Folle.

**D** : Guida automatica in avanti.

**B** : Guida automatica in avanti con frenata rigenerativa attivata.

## Funzionamento

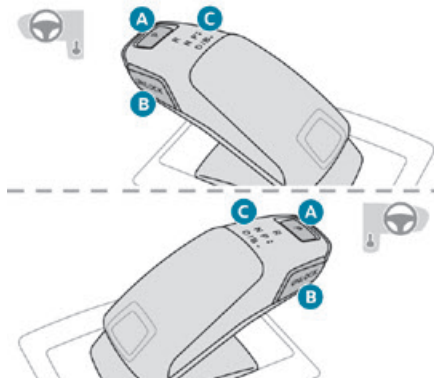

**A.** Pulsante **P**

Per portare il cambio in modalità Parcheggio.

**B.** Pulsante **Sbloccaggio**

Per sbloccare il selettore e uscire da **P** o passare a **R**, premendo il pedale del freno. Tenere premuto questo pulsante prima di spingere il selettore.

**C.** Indicatori di stato del selettore (**R**, **N**, **D/B**)

► Muovere il selettore spingendolo in avanti (**N** o **R**) o indietro (**N** o **D/B**) una o due volte, superando il punto di resistenza, se necessario. Il selettore a pulsante torna alla posizione iniziale, quando rilasciato.

Ad esempio, per passare da **P** a **R**, spingere due volte in avanti, senza superare il punto di

resistenza, o spingere una volta sola, superando il punto di resistenza:

– Nel primo caso, il selettore passa da **P** a **N**, poi da **N** a **R**.

– Nel secondo caso, il selettore passa direttamente da **P** a **R**.

## Frenata rigenerativa

La funzione di frenata rigenerativa emula il freno motore, rallentando il veicolo senza la necessità di premere il pedale del freno. Il veicolo rallenta più rapidamente quando il guidatore rilascia il pedale dell'acceleratore.

Quando il pedale dell'acceleratore viene rilasciato, l'energia meccanica viene recuperata e utilizzata per ricaricare parzialmente la batteria.

► Mentre è in modalità **D/B**, spingendo indietro il selettore a impulso si attiva/disattiva la funzione.

La **D** sul quadro strumenti è sostituita da una **B**. Lo stato della funzione non viene memorizzato all'interruzione del contatto.

**i** Se la batteria è quasi completamente carica, l'effetto della frenata quando il pedale dell'acceleratore è rilasciato potrebbe essere limitato.

## Modalità di guida

Il numero e il tipo di modalità di guida disponibili dipende dal motore e dall'equipaggiamento del veicolo.

Le modalità di guida sono selezionate utilizzando il seguente comando:

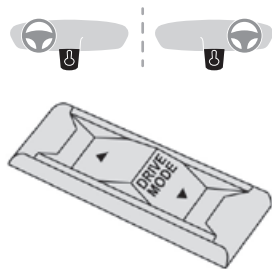

Premere il comando per visualizzare le modalità sul quadro strumenti.

Con motore elettrico, non è possibile selezionare una modalità se la spia **READY** è spenta.

Quando il messaggio scompare, la modalità selezionata viene attivata e rimane indicata sul quadro strumenti (eccetto per la modalità **NORMALE**).

Ogni volta che il contatto viene inserito, viene selezionata la modalità **NORMAL** per impostazione predefinita.

### ECO

Questa modalità riduce il consumo di carburante, ma limita le prestazioni del sistema del

riscaldamento e dell'aria climatizzata, senza però disattivarlo.

Free-wheeling in modalità **ECO**: secondo la versione, con cambio EAT8, la selezione della modalità "free-wheeling" viene incoraggiata per rallentare il veicolo senza usare il freno motore. È possibile risparmiare carburante anticipando la necessità di rallentare e sollevando completamente il piede dal pedale dell'acceleratore.

### CONFORT

Consente una guida più comoda e un'ammortizzazione più delicata.

### NORMALE

Ripristina le regolazioni originali del veicolo.

### SPORT

Consente una guida più dinamica, agendo su servosterzo, acceleratore e cambi di marcia con cambio automatico e la possibilità di visualizzare le regolazioni dinamiche del veicolo sul quadro strumenti.

### MANUALE

Modalità "manuale" permanente con cambio automatico e Full Park Assist.

Consente il cambio di marcia manuale tramite le palette sul volante.

## Partenza in pendenza

Questo sistema mantiene fermo il veicolo per un breve periodo di tempo (circa 2 secondi)

durante una partenza in salita per dare il tempo al piede di spostarsi dal pedale del freno a quello dell'acceleratore.

Questa funzione è attiva solo quando:

- il veicolo è completamente fermo e con il pedale del freno premuto,
- in presenza di alcune condizioni di pendenza,
- la porta del guidatore è chiusa.

**!** Non scendere dal veicolo durante la fase di immobilizzo temporaneo tramite sistema di partenza assistita in salita. Se si deve scendere dal veicolo a motore avviato, inserire il freno di stazionamento. Quindi, verificare che la spia del freno di stazionamento e la spia **P** della palette di comando siano accese in modo fisso (non lampeggiate).

**!** La funzione di partenza assistita in salita non può essere disattivata. Tuttavia, l'uso del freno di stazionamento per immobilizzare il veicolo ne interrompe la funzione.

## Funzionamento

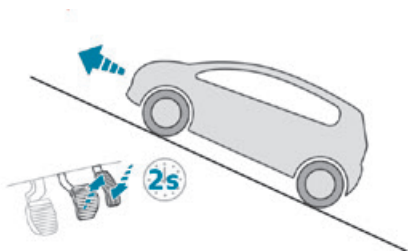

**In salita, a veicolo fermo, quest'ultimo rimane immobilizzato per un istante non appena si rilascia il pedale del freno:**

- con il cambio manuale in prima o in folle;
- se il cambio automatico è in modalità **D** o **M**;
- se il selettore marce è in modalità **D** o **B**.

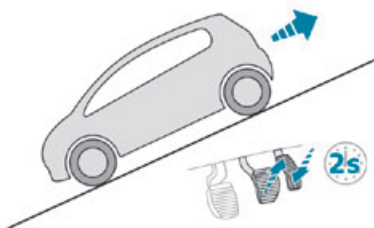

**In discesa, a veicolo fermo e con la retromarcia inserita, il veicolo rimane immobilizzato per un istante al rilascio del pedale del freno.**

## Anomalia



Se si verifica un'anomalia, queste spie di allarme si accendono.

Rivolgersi alla Rete PEUGEOT o a un riparatore qualificato per far verificare il sistema.

## Indicatore di cambio marcia

Questo sistema permette di ridurre il consumo del carburante consigliando la marcia più adatta.

## Funzionamento

In funzione della situazione di guida e dell'equipaggiamento del veicolo, il sistema può consigliare di saltare una (o più) marce. L'inserimento della marcia più adatta è solo un suggerimento. Infatti, la configurazione della strada, l'intensità del traffico e la sicurezza restano degli elementi determinanti nella scelta della marcia ottimale. Il guidatore ha quindi la responsabilità di seguire o meno le indicazioni del sistema.

Questa funzione non può essere disattivata.

**i** Con cambio automatico, il sistema è attivo solo in modalità manuale.



L'informazione appare sul quadro strumenti, sotto forma di freccia, accompagnata dalla marcia consigliata.

**i** Il sistema adatta i suggerimenti di cambio marcia in funzione delle condizioni di guida (pendenza, carico, ecc.) e delle sollecitazioni del guidatore (richiesta di potenza, accelerazione, frenata, ecc.). Il sistema non propone mai:

- di inserire la prima marcia,
- di inserire la retromarcia.

## Stop & Start

Il sistema Stop & Start pone il motore temporaneamente in stand-by (modalità STOP) durante le fasi di sosta nel traffico (semafori rossi, code, ecc.). Il motore si riavvia automaticamente - modalità START - non appena si accelera per ripartire. Progettato essenzialmente per l'utilizzo urbano, il sistema consente di ridurre il consumo di carburante, le emissioni di gas inquinanti e il livello acustico a veicolo fermo. Questa funzione non incide sul comportamento del veicolo e in particolare sulla frenata.

## Disattivazione/Riattivazione

La funzione **si attiva** per impostazione predefinita all'inserimento del contatto.



Viene impostata tramite il menu **illumin esterna/Veicolo** del display touch screen.

Un messaggio sul quadro strumenti conferma il cambiamento di stato.

Quando la funzione è disattivata, se il motore era in standby, si riavvia immediatamente.

### Spie associate



Funzione attivata.



Funzione disattivata o anomalia.

#### ! Apertura del cofano motore

Prima di qualsiasi intervento nel cofano motore, disattivare il sistema Stop & Start per evitare di ferirsi a causa del riavviamento automatico del motore.



STOP & START SYSTEM

#### ! Guida su strada allagata

Prima di attraversare un'area allagata, si raccomanda vivamente di disattivare il sistema Stop & Start. Per ulteriori informazioni sui **consigli di guida**, in particolare sulla guida su strade allagate, leggere la sezione corrispondente.

## Funzionamento

### Condizioni di funzionamento principali

- La porta del guidatore deve essere chiusa.
- La cintura di sicurezza del guidatore deve essere allacciata.

- Il livello di carica della batteria deve essere sufficiente.
- La temperatura del motore deve rientrare nell'intervallo operativo nominale.
- La temperatura esterna deve essere compresa tra 0 °C e 35 °C.

### Motore in attesa (modalità STOP)

Il motore passa automaticamente allo stato di attesa non appena il guidatore indica l'intenzione di fermare il veicolo.

- Con **cambio manuale**: con la leva delle marce in folle e il pedale della frizione rilasciato.
- Con **cambio automatico**: pedale del freno premuto fino all'arresto del veicolo, o selettore del cambio in posizione **N**, a veicolo fermo.

### Contatore

Un contatore di tempo accumula le durate della modalità ATTESA durante il tragitto. Viene azzerato ad ogni inserimento del contatto.

### Casi particolari:

- Il motore non passerà in stand-by se non vengono soddisfatte tutte le condizioni di funzionamento e nei casi seguenti.
- Forte pendenza (salita o discesa).
  - Il veicolo non ha superato la velocità di 10 km/h dall'ultimo avviamento del motore (con la chiave o il pulsante "START/STOP"),
  - Il motore è necessario per mantenere una temperatura confortevole nell'abitacolo.
  - La funzione di disappannamento è attivata.



In questi casi, questa spia lampeggia per qualche secondo e poi si spegne.



Dopo il riavviamento del motore, la modalità STOP non è disponibile fino a quando il veicolo non raggiunge la velocità di 8 km/h.



Durante le manovre di parcheggio, la modalità STOP non è disponibile per alcuni secondi dopo il disinserimento della retromarcia o aver sterzato il volante.

### Riavviamento del motore (modalità START)

Il motore si riavvia automaticamente non appena il guidatore indica l'intenzione di partire.

► **Con cambio manuale**: con il pedale della frizione premuto a fondo.

► **Con cambio automatico**:

- Selettore in posizione **D** o **M**: con il pedale del freno rilasciato.
- Oppure selettore delle marce in posizione **N** e pedale del freno rilasciato: con il selettore delle marce in posizione **D** o **M**.
- Con il selettore delle marce in posizione **P** e pedale del freno premuto: selettore in posizione **R**, **N**, **D** o **M**.
- Retromarcia inserita.

### Casi speciali:

Il motore si riavvia automaticamente se è una delle condizioni operative di funzionamento torna ad essere soddisfatta, oppure nei casi descritti di seguito.

- Con cambio manuale, a una velocità veicolo superiore a 4 km/h;
- Con cambio automatico in modalità **N**, a una velocità veicolo superiore a 1 km/h;



In questi casi, la spia lampeggia per qualche secondo e poi si spegne.

### Anomalie



In caso di anomalia, questa spia lampeggia per alcuni istanti, poi rimane accesa, accompagnata dalla visualizzazione di un messaggio.

Far verificare il veicolo dalla Rete PEUGEOT o da un riparatore qualificato.

#### Il veicolo si spegne in modalità STOP

Se si verifica questa anomalia, tutte le spie del quadro strumenti si accendono.

- Interrompere il contatto, poi riavviare il motore con la chiave o il pulsante **"START/STOP"**.



Lo Stop & Start richiede una batteria da 12 V con tecnologia e caratteristiche specifiche.

Qualsiasi intervento sulla batteria deve essere eseguito esclusivamente dalla Rete PEUGEOT o da un riparatore qualificato.

## Segnalazione pneumatici sgonfi

Sistema che garantisce il controllo automatico della pressione dei pneumatici durante la guida. Confronta le informazioni fornite dai sensori di velocità delle ruote con dei **valori di riferimento che devono essere reinizializzati dopo ogni regolazione della pressione dei pneumatici o dopo la sostituzione di una ruota.**

Il sistema attiva un allarme non appena rileva la bassa pressione di gonfiaggio di uno o più pneumatici.



Il sistema di segnalazione pneumatici sgonfi non può, in nessun caso, sostituire la vigilanza del guidatore.

Questo sistema non dispensa dal controllare la pressione di gonfiaggio dei pneumatici (compresa la ruota di scorta) regolarmente e prima di un lungo viaggio.

Guidare con pneumatici sgonfi, particolarmente in condizioni avverse (carico elevato, velocità elevata, lunghi tragitti):

- Peggiora la tenuta di strada.
- Allunga le distanze di frenata.
- Provoca l'usura prematura dei pneumatici.
- Aumenta il consumo carburante.



I valori della pressione di gonfiaggio definiti per il veicolo sono riportati sull'etichetta della pressione dei pneumatici. Per ulteriori informazioni sugli **elementi d'identificazione**, leggere la sezione corrispondente.



#### Controllo della pressione dei pneumatici

Il controllo della pressione dei pneumatici deve essere effettuato "a freddo" (veicolo fermo da 1 ora o dopo un tragitto inferiore a 10 km effettuato a velocità moderata).

In caso contrario, aggiungere 0,3 bar ai valori indicati sull'etichetta.



#### Catene da neve

Il sistema non deve essere reinizializzato dopo il montaggio o la rimozione delle catene da neve.

## Allarme pneumatici sgonfi



L'allarme si manifesta con l'accensione fissa di questa spia, accompagnata da un segnale acustico e, secondo l'equipaggiamento, dalla visualizzazione di un messaggio.

- Diminuire immediatamente la velocità, evitare sterzate improvvise e frenate brusche.
- Fermarsi appena possibile, non appena le condizioni del traffico lo permettono.

**!** La perdita di pressione segnalata non comporta necessariamente una deformazione visibile del pneumatico. Non fidarsi quindi di un semplice controllo visivo.

- ▶ Utilizzando un compressore, ad esempio quello del kit di riparazione provvisoria pneumatici, controllare a freddo la pressione dei quattro pneumatici.
- ▶ Se non fosse possibile effettuare immediatamente questo controllo, guidare con prudenza a velocità ridotta.
- ▶ In caso di foratura del pneumatico, utilizzare il kit di riparazione provvisoria del pneumatico o la ruota di scorta (secondo l'equipaggiamento).

**i** L'allarme rimane fino alla reinizializzazione del sistema.

## Reinizializzazione

Reinizializzare il sistema dopo ogni regolazione della pressione di uno o più pneumatici e dopo la sostituzione di una o più ruote.

**!** Prima di reinizializzare il sistema, accertarsi che la pressione dei quattro pneumatici sia adatta alle condizioni di utilizzo del veicolo e conforme alle raccomandazioni presenti sull'etichetta di pressione dei pneumatici. Prima di reinizializzare il sistema, controllare la pressione dei quattro pneumatici.

Il sistema di segnalazione pneumatici sgonfi non indica se la pressione è errata al momento della reinizializzazione.



A veicolo fermo, è possibile reinizializzare il sistema dal menu **illumin esterna/Veicolo** del display touch screen.

## Anomalia



Se si verifica un'anomalia, queste spie di allarme si accendono. Viene visualizzato un messaggio accompagnato da un segnale acustico. In questo caso, il monitoraggio pneumatici sgonfi non è più in funzione. Far verificare il sistema dalla Rete PEUGEOT o da un riparatore qualificato.

## Sistemi di assistenza alla guida e alla manovra- Raccomandazioni generali



I sistemi di assistenza alla guida e alla manovra non possono in nessun caso sostituire l'attenzione del guidatore. Il guidatore deve rispettare il codice della strada, deve mantenere il comando del veicolo in tutte le circostanze e deve essere in grado di riprendere il controllo del veicolo

in qualsiasi momento. Il guidatore deve regolare la velocità in base alle condizioni meteorologiche, del traffico e della strada. Spetta al guidatore sorvegliare in permanenza lo stato del traffico, valutare la distanza e la velocità degli altri veicoli, intuire le loro manovre prima di cambiare corsia per effettuare un sorpasso.

Il sistema non può superare il limite delle leggi della fisica.

### **i** Aiuti alla guida

Il guidatore deve tenere lo sterzo con entrambe le mani, utilizzare sempre gli specchi retrovisori interno ed esterni, tenere i piedi vicino ai pedali e prendersi una pausa ogni due ore circa.

### **i** Aiuti alla manovra

Il guidatore deve sempre controllare la zona attorno al veicolo, prima e durante la manovra, in particolare utilizzando gli specchietti.

### **!** Radar

Il funzionamento del radar e dei sistemi associati potrebbe essere compromesso dall'accumulo di sporcizia (polvere, fango,, brina, ecc.) o da particolari condizioni meteorologiche avverse (pioggia battente, neve, ecc.), se il paraurti è danneggiato.

In caso di verniciatura o di ritocco della vernice del paraurti anteriore, rivolgersi alla Rete PEUGEOT o ad un riparatore qualificato. Alcuni tipi di vernice potrebbero disturbare il funzionamento del radar.



### ! Telecamera di aiuto alla guida

Questa telecamera e le relative funzioni possono non funzionare correttamente se l'area del parabrezza che si trova di fronte alla telecamera è sporca, appannata, coperta di brina, innevata, danneggiata o coperta da un adesivo.

Sulle versioni con la sola telecamera, questo messaggio indica che la telecamera è ostruita: **"Aiuti guida: visibilità limitata, vedere guida d'uso"**.

In condizioni climatiche fredde e umide, disappannare regolarmente il parabrezza. Le prestazioni dei dispositivi di rilevamento possono inoltre essere compromesse da scarsa visibilità (scarsa illuminazione della strada, pioggia battente, nebbia densa, nevicata) e abbagliamento (fari abbaglianti di un veicolo proveniente in senso opposto, sole basso, riflessi sulla strada bagnata, uscita da un tunnel, alternanza di zone d'ombra e zone di sole).

In caso di sostituzione del parabrezza, contattare la Rete PEUGEOT o un riparatore qualificato per ricalibrare la videocamera; in caso contrario, gli aiuti alla guida potrebbero non funzionare correttamente.

### I Altre telecamere

Le immagini della telecamera visualizzate sul display touch screen o sul quadro strumenti potrebbero essere deformate dal rilievo.

La presenza di zone d'ombra, in caso di soleggiamento o in condizioni di poca luce, possono oscurare l'immagine e ridurre il contrasto.

Gli ostacoli possono sembrare più lontani di quanto siano in realtà.

### ! Sensori

Il funzionamento dei sensori e delle funzioni associate potrebbe essere compromesso da interferenze acustiche come quelle emesse da veicoli e macchinari rumorosi (camion, martelli pneumatici, ecc.), dall'accumulo di neve o di foglie secche sulla strada o in caso di paraurti e specchietti danneggiati.

All'inserimento della retromarcia, un segnale acustico (bip lungo) indica che i sensori potrebbero essere sporchi.

Un urto sulla parte anteriore o posteriore del veicolo potrebbe compromettere le

impostazioni dei sensori, inconveniente non sempre rilevato del sistema: le distanze di sicurezza potrebbero quindi risultare alterate. I sensori non rilevano sistematicamente ostacoli troppo bassi (pavimentazioni, paletti) o troppo sottili (alberi, pali, reti di recinzione). Alcuni ostacoli situati negli angoli ciechi dei sensori potrebbero non essere rilevati o non essere più rilevati in sede di manovra. Alcuni materiali (tessuti) assorbono le onde acustiche: i pedoni potrebbero non essere rilevati.

### I Manutenzione

Pulire frequentemente i paraurti, gli specchietti esterni e il campo visivo delle telecamere.

Durante il lavaggio ad alta pressione del veicolo, tenere la lancia ad una distanza minima di 30 cm dalle telecamere, dal radar e dai sensori.

### ! Tappetini

L'utilizzo di tappetini non omologati da PEUGEOT può ostacolare il funzionamento del limitatore e del regolatore di velocità.

Per evitare di intralciare i pedali:

- ▶ verificare il corretto posizionamento del tappetino,
- ▶ non sovrapporre mai un tappetino sull'altro.



### **i** Unità di velocità

Accertarsi che l'unità di misura della velocità visualizzata sul quadro strumenti (km/h o mph) corrisponda a quella del Paese nel quale si sta viaggiando.

Diversamente, a veicolo fermo, impostare la visualizzazione dell'unità di misura in modo che sia conforme a quella adottata localmente.

In caso di dubbio, rivolgersi alla Rete PEUGEOT o a un riparatore qualificato.

## Riconoscimento dei cartelli stradali

Consultare le **Raccomandazioni generali sull'uso dei sistemi di assistenza alla guida e alla manovra.**

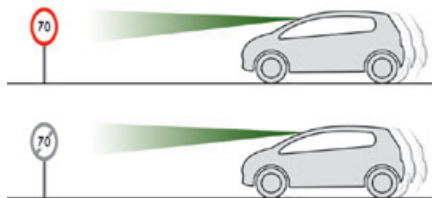

Questo sistema visualizza la velocità massima autorizzata sul quadro strumenti, secondo i limiti di velocità nel Paese nel quale si sta viaggiando, utilizzando:



- Segnali di limite della velocità rilevati dalla telecamera.
- Dettagli sui limiti di velocità forniti dalla cartografia del sistema di navigazione.



**!** Per ottenere informazioni accurate sui limiti di velocità dal sistema, è necessario aggiornare regolarmente la cartografia.

- Segnali rilevati dalla telecamera indicanti l'area di un incrocio:

Segnali rilevati	Velocità consigliata (calcolata)
<b>Ingresso in un incrocio</b> Esempio: 	<b>Senza PEUGEOT Connect Nav</b> 10 mph o 20 km/h (secondo l'unità di misura sul quadro strumenti) <b>Con PEUGEOT Connect Nav</b> Visualizzazione della velocità in vigore nel Paese in cui si guida.

- Alcuni cartelli stradali vengono rilevati dalla telecamera:

Cartello stradale rilevato	Visualizzazione della velocità associata al cartello stradale
<b>Limite di velocità in presenza di pioggia</b> Esempi: 	Se il comando del tergicristallo si trova in posizione "Tergicristallo a intermittenza" o "Tergicristallo automatico" (per attivare il sensore di pioggia): 110 km/h (ad esempio)
<b>Limite di velocità in caso di treno</b> 	Se il veicolo è equipaggiato di dispositivo di treno omologato : 90 km/h (ad esempio)
<b>Limite di velocità applicabile su una certa distanza</b> Esempio: 	70 km/h (ad esempio)

Cartello stradale rilevato	Visualizzazione della velocità associata al cartello stradale
<b>Limite di velocità per veicoli la cui massa massima/massa massima del treno è inferiore a 3,5 tonnellate</b> 	90 km/h (ad esempio)
<b>Limite di velocità in presenza di neve</b> Esempio: 	Se la temperatura esterna è inferiore a 3 °C: 30 km/h (ad esempio) con simbolo "fiocco di neve"
<b>Limite di velocità in alcuni casi</b> Esempio: 	30 km/h (ad esempio) con simbolo "orologio"

**!** L'unità dei limiti di velocità (km/h o mph) dipende dal Paese nel quale si sta viaggiando.  
È da prendere in conto per il rispetto della velocità massima consentita.

Affinché il sistema funzioni correttamente quando si cambia Paese, l'unità di misura della velocità sul quadro strumenti deve corrispondere a quella del Paese in cui si sta viaggiando.

**!** La lettura automatica dei cartelli stradali è un sistema di assistenza alla guida e non visualizza sempre correttamente i limiti di velocità.  
I segnali di limite di velocità presenti sulla strada hanno la priorità sulla segnalazione del sistema sul display.  
Il sistema è concepito per rilevare i cartelli stradali conformi alla normativa vigente.

**i** I limiti di velocità specifici, quali quelli destinati ai mezzi pesanti, non sono visualizzati.  
La visualizzazione della limitazione di velocità sul quadro strumenti si aggiorna non appena si supera un cartello di segnalazione destinato alle autovetture o ai veicoli commerciali leggeri.

## Attivazione/disattivazione

Per impostazione predefinita, il sistema viene attivato automaticamente ad ogni avviamento.



La regolazione viene eseguita mediante il menu **Illumin esterna/Veicolo** del touch screen.

## Informazioni visualizzate sul quadro strumenti

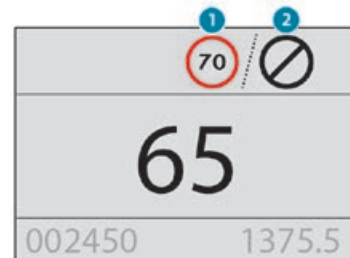

1. Indicazione limite di velocità rilevato oppure
2. Fine dell'indicazione del limite di velocità



Il sistema è attivo, ma non rileva le informazioni del limite di velocità.



Al rilevamento delle informazioni del limite di velocità, il sistema visualizza il valore.



In caso di velocità massima suggerita, la prima volta che il veicolo la supera di **oltre 5 km/h** (ad es. 95 km/h), la velocità viene visualizzata lampeggiante per 10 secondi.

## Limiti di funzionamento

Il sistema non tiene in considerazione le riduzioni dei limiti di velocità, specialmente quelle imposte nei seguenti casi:

- Inquinamento atmosferico.
- Traino.
- Guida con ruota di scorta di tipo ruotino o catene da neve montate.
- Pneumatico riparato utilizzando il kit di riparazione provvisoria pneumatici.
- Neopatentati.

È possibile che il sistema non visualizzi il limite di velocità se non rileva un cartello stradale del limite di velocità entro un tempo predeterminato, nelle seguenti situazioni:

- Cartelli stradali non visibili, non standard, danneggiati o piegati.
- Mappe obsolete o errate.

## Consiglio



In aggiunta al **Riconoscimento dei cartelli stradali**, il guidatore può selezionare la velocità visualizzata come un'impostazione per il limitatore di velocità o il regolatore di velocità utilizzando il tasto sul comando del limitatore di velocità o del regolatore di velocità.

In caso di rilevazione di pioggia, il sistema proporrà al guidatore un'impostazione della velocità inferiore rispetto a quella indicata/riportata dalla mappa al fine di adattarsi alle condizioni atmosferiche (ad esempio: in autostrada proporrà 110 km/h invece di 130 km/h).

**I** Per ulteriori informazioni sul **Limitatore di velocità**, sul **Regolatore di velocità** o sul **Regolatore di velocità adattativo**, attenersi alle sezioni corrispondenti.

## Comandi al volante

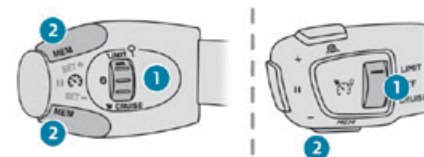

1. Selezione della modalità limitatore di velocità/regolatore di velocità
2. Memorizzazione regolazione della velocità

## Informazioni visualizzate sul quadro strumenti



3. Indicazione limite di velocità
4. Suggerimento memorizzazione velocità
5. Regolazione della velocità attuale

## Memorizzazione della velocità



- ▶ Avviare il limitatore/regolatore di velocità. Vengono visualizzate le informazioni relative al limitatore/regolatore di velocità.

Al rilevamento di un cartello che suggerisce una nuova regolazione della velocità, il sistema visualizza il valore e "MEM" lampeggia per alcuni secondi, richiedendo di salvarlo come nuova regolazione della velocità.

**I** Se è presente una differenza minore di 9 km/h tra la regolazione della velocità e la velocità visualizzata dalla funzione Riconoscimento dei cartelli stradali, il simbolo "MEM" non viene visualizzato.

Secondo le condizioni della strada, possono essere visualizzate molte velocità.

► Premere il pulsante **2una volta** per salvare il valore della velocità suggerita.

Viene visualizzato un messaggio per confermare la richiesta.

► Premere il pulsante **2nuovamente** per confermare e salvare la nuova impostazione. Il display torna allo stato precedente.

## Riconoscimento esteso dei cartelli stradali

Consultare le **Raccomandazioni generali sull'uso dei sistemi di assistenza alla guida e alla manovra**.



Questo sistema aggiuntivo riconosce i **segnali stradali** e li mostra sul quadro strumenti

se è selezionata l'appropriata modalità di visualizzazione.

Strada a senso unico: se si imbocca una strada a senso unico nella direzione sbagliata, sul quadro strumenti appare un messaggio di allarme con il rispettivo simbolo (richiesta di verificare la direzione del traffico).

Altri cartelli stradali: quando ci si avvicina ad uno di questi cartelli, il rispettivo simbolo appare sul quadro strumenti

**!** I cartelli effettivi hanno sempre la priorità rispetto a quelli suggeriti dal sistema. I cartelli devono essere conformi alle norme stabilite dal Codice della Strada relativamente alle segnalazioni stradali.

### Attivazione/disattivazione

 La regolazione viene eseguita mediante il menu **Illumin esterna/Veicolo** del touch screen.

## Limitatore di velocità

Consultare le **Raccomandazioni generali sull'uso dei sistemi di assistenza alla guida e alla manovra**.

 Questo sistema impedisce al veicolo di superare la velocità programmata dal guidatore (velocità impostata).

L'**attivazione** del limitatore di velocità è manuale.

La soglia di velocità impostata minima è 30 km/h.

Il valore della velocità programmata rimane memorizzato quando si estrae la chiave dal blocchetto d'avviamento.

## Comando al volante

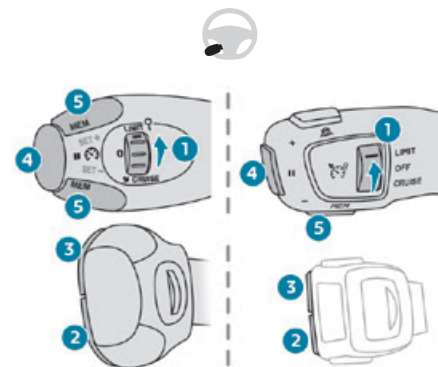

1. ON (posizione **LIMIT**)/OFF
2. Riduzione della velocità impostata
3. Aumento della velocità impostata
4. Messa in pausa/riattivazione del limitatore di velocità alla velocità precedentemente memorizzata
5. Utilizzo della velocità suggerita dalla funzione Riconoscimento dei cartelli stradali (display **MEM**)

Per ulteriori informazioni sulla funzione

**Riconoscimento dei cartelli stradali**, leggere la sezione corrispondente.

## Informazioni visualizzate sul quadro strumenti

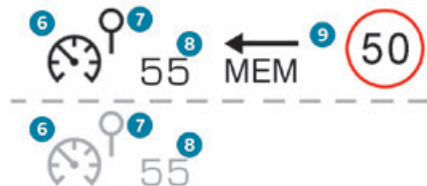

6. Attivazione/pausa del limitatore di velocità
7. Modalità del limitatore di velocità selezionata
8. Valore della velocità programmata
9. Velocità proposta dal sistema di riconoscimento e suggerimento del limite di velocità (secondo la versione)

## Attivazione/Pausa

- ▶ Portare il comando **1** in posizione **LIMIT** per selezionare la modalità limitatore; la funzione è in pausa.
- ▶ Se la soglia di velocità limite va bene (ultima velocità impostata nel sistema), premere il tasto **4** per attivare il limitatore.
- ▶ Premere nuovamente il tasto **4** per interrompere temporaneamente la funzione (pausa).

**i** Quando la velocità programmata è inferiore alla velocità del veicolo per un periodo di tempo prolungato, il sistema emette un allarme acustico.

## Regolazione della velocità limite

Non è necessario attivare il limitatore di velocità per regolare la velocità.

Per modificare la velocità limite in base alla velocità attuale del veicolo:

- ▶ Premere brevemente il pulsante **2** o **3** per modificare il valore con variazioni di + o - 1 km/h (mph).
- ▶ Tenere premuto il pulsante **2** o **3** per modificare il valore con variazioni di + o - 5 km/h (mph).

Per modificare la regolazione della velocità impostata in base alla velocità suggerita dalla funzione Riconoscimento dei cartelli stradali, come indicato sul quadro strumenti:

- ▶ Premere una volta il pulsante **5**; viene visualizzato un messaggio per confermare la memorizzazione della richiesta.
- ▶ Premere nuovamente il pulsante **5** per memorizzare la velocità suggerita.

La velocità viene visualizzata subito sul quadro strumenti come nuova regolazione della velocità.

## Superamento temporaneo della velocità impostata

- ▶ Premere a fondo il pedale dell'acceleratore.



Il limitatore di velocità si disattiva temporaneamente e la velocità impostata visualizzata lampeggia.

- ▶ Rilasciare il pedale dell'acceleratore per tornare al di sotto della velocità impostata. Se si supera il limite di velocità, ma ciò non è dovuto all'azione del guidatore (ad esempio, in caso di pendenza ripida), si attiva immediatamente un segnale acustico.

**!** In caso di pendenza ripida o di accelerazione brusca, il limitatore di velocità non potrà impedire al veicolo di superare la velocità programmata. Se necessario, frenare per controllare la velocità del veicolo.



Non appena la velocità del veicolo torna alla velocità programmata, il regolatore di velocità

funziona nuovamente: la visualizzazione della velocità programmata torna fissa.

## Disattivazione

► Portare la ghiera **1** in posizione **OFF**: la visualizzazione delle informazioni relative al limitatore di velocità è annullata.

## Anomalia di funzionamento



La visualizzazione di trattini (prima lampeggianti e poi fissi) indica un guasto del limitatore di velocità.

Far verificare dalla Rete PEUGEOT o da un riparatore qualificato.

## Regolatore di velocità - raccomandazioni particolari

**!** Per la propria sicurezza e quella degli altri utenti della strada, attivare il regolatore di velocità unicamente se le condizioni del traffico permettono di guidare, per un certo periodo di tempo, a velocità

costante e mantenendo una distanza di sicurezza sufficiente.

**Prestare attenzione anche** quando il regolatore di velocità è attivo. Se si tiene premuto uno dei pulsanti di impostazione della velocità, potrebbe verificarsi un cambiamento molto rapido della velocità del veicolo.

In caso di **discesa ripida**, il regolatore di velocità non potrà impedire al veicolo di superare la velocità programmata. Se necessario, frenare per controllare la velocità del veicolo.

Su **strade ripide** o quando si traina un veicolo, potrebbe non essere possibile raggiungere o mantenere la velocità programmata.

### **i** Superamento della velocità programmata

Premendo il pedale dell'acceleratore, è possibile superare **temporaneamente** la velocità impostata (la velocità programmata lampeggia).

Per tornare alla velocità impostata, è sufficiente rilasciare il pedale dell'acceleratore (a velocità ripristinata, la velocità visualizzata smette di lampeggiare).

### **!** Limiti di funzionamento

Non utilizzare mai il sistema nei seguenti casi:

- in aree urbane in cui è probabile l'attraversamento della strada da parte di pedoni;
- con traffico intenso (tranne versioni con funzione Stop & Go);
- su strade tortuose o ripide;
- su fondo stradale scivoloso o allagato;
- in condizioni meteo sfavorevoli;
- guida su circuito di velocità;
- guida su banco a rulli;
- con l'utilizzo di catene da neve, coperture antiscivolo o pneumatici chiodati.

## Regolatore di velocità

Leggere le **raccomandazioni generali sull'uso dei sistemi di assistenza alla guida e alla manovra** e le **raccomandazioni particolari sul regolatore di velocità**.

 Questo sistema mantiene automaticamente la velocità del veicolo sul valore programmato dal guidatore (velocità impostata), senza dover agire sul pedale dell'acceleratore.

L'**attivazione** del regolatore di velocità viene eseguita manualmente.

Richiede una velocità minima del veicolo di 40 km/h.

Con cambio manuale, è necessario che sia inserita almeno la terza marcia.

Con cambio automatico, è necessario che sia inserita la modalità **D** o almeno la seconda marcia in modalità **M**.

Con selettore marce, è necessario che sia inserita la modalità **D** o **B**.

**i** Indipendentemente dal tipo di cambio utilizzato, il regolatore di velocità rimane attivo dopo il cambio di marcia sulle motorizzazioni con Stop & Start.

**i** L'interruzione del contatto annulla qualsiasi velocità impostata.

## Comandi al volante

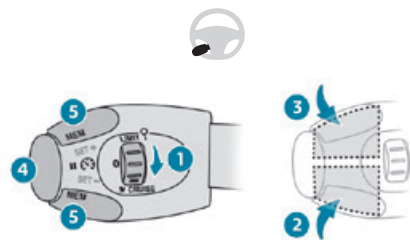

1. ON (posizione **CRUISE**)/OFF
2. Attivazione del regolatore di velocità alla velocità attuale/diminuzione della velocità impostata
3. Attivazione del regolatore di velocità alla velocità attuale/aumento della velocità impostata

4. Messa in pausa/ripresa del regolatore di velocità alla velocità precedentemente memorizzata
5. Utilizzo della velocità suggerita dalla funzione Riconoscimento dei cartelli stradali (display **MEM**)

Per ulteriori informazioni sulla funzione **Riconoscimento dei cartelli stradali**, leggere la sezione corrispondente.

## Informazioni visualizzate sul quadro strumenti

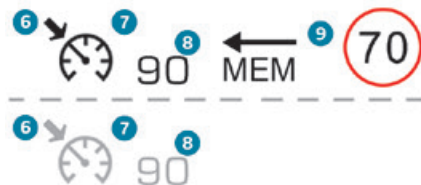

6. Pausa/Ripresa del regolatore di velocità
7. Selezione della modalità regolatore di velocità
8. Valore della regolazione della velocità
9. Velocità proposta dal sistema di riconoscimento e suggerimento del limite di velocità (secondo la versione)

## Attivazione/Pausa

- ▶ Portare la ghiera **1** sulla posizione "**CRUISE**" per selezionare la modalità del regolatore di velocità; la funzione è in pausa.
- ▶ Premere il pulsante **2** o **3** per attivare il regolatore di velocità e memorizzare una velocità impostata quando il veicolo raggiunge la velocità desiderata; la velocità attuale del veicolo diventa la velocità impostata.
- ▶ Rilasciare il pedale dell'acceleratore.
- ▶ La pressione del pulsante **4** permette di interrompere temporaneamente la funzione (pausa).
- ▶ Una nuova pressione del pulsante **4** permette di riattivare il regolatore di velocità (ON).

**i** Il funzionamento del regolatore di velocità può anche essere interrotto temporaneamente (pausa):

- premendo il pedale del freno;
- automaticamente, se il sistema di controllo dinamico di stabilità (ESC) è attivato.

## Modifica della regolazione della velocità impostata

Il regolatore di velocità deve essere attivo. Per modificare il valore della velocità impostata a partire dalla velocità attuale del veicolo:

- ▶ Premere brevemente il pulsante **2** o **3** per modificare il valore con variazioni di + o - 1 km/h (mph).

► Tenere premuto il pulsante **2** o **3** per modificare il valore con variazioni di + o - 5 km/h (mph).

**!** Tenendo premuto il pulsante **2** o **3** si effettua una modifica rapida della velocità del veicolo.

**!** Per precauzione, si raccomanda di impostare una velocità abbastanza vicina alla velocità attuale del veicolo, per evitare accelerazioni o decelerazioni improvvise del veicolo.

Per modificare la regolazione della velocità impostata utilizzando la velocità suggerita dalla funzione Riconoscimento dei cartelli stradali visualizzata sul quadro strumenti:

- Premere una volta il pulsante **5**; viene visualizzato un messaggio per confermare la memorizzazione della richiesta.
- Premere nuovamente il pulsante **5** per memorizzare la velocità suggerita.

La velocità viene visualizzata subito sul quadro strumenti come nuova regolazione della velocità.

## Disattivazione

► Ruotare la ghiera **1** in posizione **OFF**: la visualizzazione delle informazioni relative al regolatore di velocità è annullata.

## Anomalia di funzionamento



La visualizzazione di trattini (prima lampeggianti e poi fissi) indica un guasto del regolatore. Far verificare dalla Rete PEUGEOT o da un riparatore qualificato.

## Drive Assist Plus

Disponibile solo sulle versioni con cambio automatico EAT8 e selettore marce.

Il sistema regola automaticamente la velocità e corregge la traiettoria usando la funzione Regolatore di velocità adattativo con Stop & Go assieme al mantenimento in corsia.

Queste due funzioni devono essere attivate e in funzione.

Questa funzione è adatta soprattutto per la guida su autostrade e strade a scorrimento veloce.

Per ulteriori informazioni su **Regolatore di velocità adattativo** e **Mantenimento in corsia**, consultare le sezioni corrispondenti.

**!** Il sistema assiste il guidatore azionando la sterzata, l'accelerazione e la frenata entro i limiti consentiti dalle leggi della fisica e dalle prestazioni del veicolo. Alcuni elementi delle infrastrutture stradali oppure alcuni veicoli presenti sulla strada possono non

essere visti o rilevati adeguatamente dalla telecamera e dal radar, causando un cambio di direzione imprevisto, una mancanza di correzione dello sterzo e/o una gestione inappropriata dell'accelerazione o della frenata.

## Regolatore di velocità adattativo

Leggere le **raccomandazioni generali sull'uso dei sistemi di assistenza alla guida e alla manovra** e le **raccomandazioni particolari sul regolatore di velocità**.

Questo sistema mantiene **automaticamente** la velocità del veicolo su un valore impostato dal guidatore (velocità impostata), nonché una distanza di sicurezza dal veicolo che precede, preventivamente impostata. Il sistema gestisce automaticamente l'accelerazione e la decelerazione del veicolo.

Con la **funzione Stop & Go**, il sistema gestisce la frenata fino all'arresto totale del veicolo e il riavvio dello stesso.



A questo proposito, il veicolo è equipaggiato di una telecamera montata sulla parte superiore del



parabrezza e, a seconda della versione, di un radar installato sul paraurti anteriore.

**!** Progettato essenzialmente per la guida su autostrade e strade a scorrimento veloce, questo sistema funziona solo con i veicoli che si spostano nella stessa direzione del proprio veicolo.

**i** Se il guidatore attiva un indicatore di direzione per superare un veicolo più lento, il regolatore di velocità consentirà al veicolo di avvicinarsi temporaneamente a quello che lo precede per eseguire il sorpasso, senza però superare la velocità impostata.

**!** Alcuni veicoli circolanti possono non essere visti o rilevati adeguatamente dalla telecamera e/o dal radar (ad esempio, camion) e ciò può portare a una valutazione errata delle distanze e a una gestione inappropriata dell'acceleratore o dei freni.

## Comandi al volante

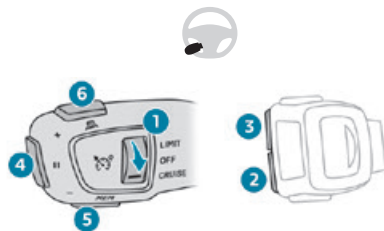

1. ON (posizione **CRUISE**)/OFF
2. Attivazione del regolatore di velocità alla velocità attuale del veicolo/diminuzione della velocità impostata
3. Attivazione del regolatore di velocità alla velocità attuale del veicolo/aumento della velocità impostata
4. Messa in pausa/riattivazione del regolatore di velocità alla velocità precedentemente memorizzata  
Conferma del riavviamento del veicolo dopo l'arresto automatico (per le versioni con la funzione Stop & Go)
5. Utilizzo della velocità suggerita dalla funzione Riconoscimento dei cartelli stradali (display **MEM**)
6. Visualizzazione e regolazione dell'impostazione della distanza dal veicolo che precede

## Utilizzo

### Attivazione del sistema (pausa)

► A motore avviato, ruotare la ghiera **1** verso il basso in posizione **CRUISE**. Il regolatore di velocità è pronto per funzionare (visualizzazione di colore grigio).

### Accensione del regolatore di velocità e impostazione della velocità

Con cambio manuale, la velocità del veicolo deve essere compresa tra 30 e 180 km/h. Con cambio automatico EAT8 o selettore marce, la velocità deve essere compresa tra 0 e 180 km/h.

► Premere il pulsante **2** o **3**: la velocità attuale del veicolo diventa la velocità impostata (minimo 30 km/h) e il regolatore di velocità entra immediatamente in funzione (visualizzazione verde).

► Premere il pulsante **3** per aumentare o **2** per diminuire la velocità impostata (con incrementi/decrementi di 5 km/h tenendolo premuto).

**!** Tenendo premuto il pulsante **2** o **3** si effettua una modifica rapida della velocità del veicolo.

### Messa in pausa/riattivazione del regolatore di velocità

► Premere **4** o premere il **pedale del freno**. Per mettere in pausa il regolatore di velocità, è anche possibile:

- passare dalla modalità **D** alla modalità **N**;

- premere il pedale della frizione per oltre 10 secondi;
- premere il comando del freno di stazionamento elettrico;
- ▶ premere il pulsante 4 per riattivare il regolatore di velocità. Il regolatore di velocità può essere messo in pausa automaticamente:
  - quando la velocità del veicolo supera i 30 km/h con cambio manuale;
  - quando la velocità del motore è inferiore a 1.110 giri/min con cambio manuale;
  - attivando il sistema ESC.

Con cambio EAT8 o selettore marce, in seguito a una frenata che ha provocato l'arresto completo del veicolo, se le condizioni del traffico non consentono di muovere nuovamente il veicolo entro 3 secondi dall'arresto, premere il pulsante 4 o il pedale dell'acceleratore per partire. Se il guidatore non effettua nessun intervento dopo l'arresto del veicolo, il freno di stazionamento elettrico viene inserito automaticamente dopo circa 5 minuti.

**i** Il regolatore di velocità rimane attivo dopo il cambio di marcia, indipendentemente dal tipo di cambio.

**!** Se il guidatore tenta di riattivare il regolatore di velocità dopo la messa in pausa della funzione e la riattivazione non è possibile (condizioni di sicurezza non soddisfatte), viene visualizzato brevemente il

messaggio "Attivazione rifiutata, condizioni non adatte".

### Modifica dell'impostazione di velocità programmata con la funzione Riconoscimento dei cartelli stradali

- ▶ Premere 5 per accettare la velocità suggerita dalla funzione sul quadro strumenti, quindi premere nuovamente per confermare.

**!** Per impedire l'accelerazione o la decelerazione improvvisa del veicolo, selezionare un'impostazione di velocità relativamente vicina alla velocità attuale del veicolo.

### Modifica della distanza tra veicoli

- ▶ Premere 6 per visualizzare le soglie di impostazione della distanza ("Lontano", "Normale" o "Vicino"), quindi premere nuovamente per selezionare una soglia. Dopo alcuni secondi, l'opzione viene accettata e sarà memorizzata all'interruzione del contatto.

### Superamento temporaneo della velocità impostata

- ▶ Premere a fondo il pedale dell'acceleratore. Il monitoraggio della distanza e il regolatore di velocità vengono disattivati, purché si continui ad accelerare. Viene visualizzato il messaggio "Regolatore di velocità disattivato".

### Disattivazione del sistema

- ▶ Ruotare la ghiera 1 verso l'alto in posizione OFF.

### Informazioni visualizzate sul quadro strumenti



7. Veicolo rilevato dal sistema (simbolo riempito)
8. Regolatore di velocità attivo (colore diverso dal grigio)
9. Valore della regolazione della velocità
10. Velocità suggerita dalla funzione Riconoscimento dei cartelli stradali
11. Veicolo immobilizzato (versioni con cambio automatico o selettore marce)



12. Impostazione della distanza tra veicoli
13. Posizione del veicolo rilevato dal sistema

## Messaggi e allarmi

**i** I messaggi e gli allarmi non vengono visualizzati in sequenza.

↖ ↗ "Regolatore di velocità in pausa" o "Regolatore di velocità interrotto" in seguito a una breve accelerazione da parte del guidatore.

🚗 "Regolatore di velocità attivo", nessun veicolo rilevato.

🚗 "Regolatore di velocità in pausa", veicolo rilevato.

🚗 "Regolatore di velocità attivo", veicolo rilevato.

⚠️ 🔊 "Riprendere il controllo" (arancione).

▶️ Frenare o accelerare, secondo il contesto.

🚨 🔊 "Riprendere il controllo" (rosso).

▶️ **Riprendere immediatamente il controllo del veicolo:** il sistema non può gestire la situazione di guida attuale.

🚫 "Attivazione rifiutata, condizioni non adatte". Il sistema si rifiuta di attivare il regolatore di velocità, poiché le condizioni necessarie non sono soddisfatte.

### Funzione Stop & Go

🟢 🚗 "Per ripartire, premere il pedale dell'acceleratore o il pulsante II" (pulsante 4).

Il sistema ha portato il veicolo all'arresto completo.

Entro 3 secondi, il veicolo inizia a muoversi gradualmente e automaticamente. Dopo 3 secondi, il guidatore deve accelerare o premere il pulsante 4 per ripartire.

❗ Mentre il veicolo è immobilizzato, vanno applicate le seguenti raccomandazioni:

- Non aprire le porte.
- Non fare scendere o salire i passeggeri.
- Non inserire la retromarcia.

❗ Quando il veicolo riparte, prestare attenzione a ciclisti, pedoni o animali che potrebbero non essere rilevati correttamente.

## Limiti di funzionamento

Il regolatore di velocità funziona sia di giorno che di notte, con la nebbia o in caso di pioggia moderata.

Alcune situazioni non possono essere gestite dal sistema e richiedono l'intervento del guidatore.

**Casi di non rilevamento da parte del sistema:**

- Pedoni, ciclisti, animali.
- Veicoli fermi (ingorghi stradali, veicoli in panne, ecc.).

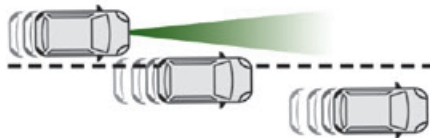

- Veicoli che invadono la corsia.

- Veicoli che procedono in senso contrario.

**Situazioni in cui il guidatore deve sospendere l'uso del regolatore di velocità:**

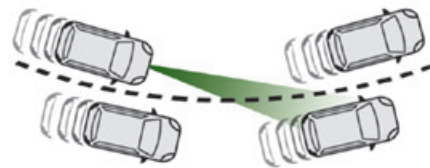

- Veicoli in curva stretta.
- In prossimità di una rotondia.

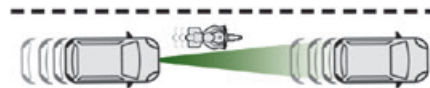

- Quando si segue un veicolo da vicino. Riattivare il regolatore di velocità quando le condizioni lo permettono.

**Situazioni in cui viene richiesto al guidatore di riprendere immediatamente il controllo del veicolo:**

- Decelerazione molto rapida del veicolo che precede.

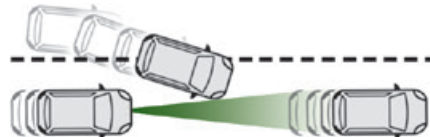

– Brusco inserimento di un veicolo tra il proprio e quello che precede.

- !** Prestare particolare attenzione:
- Quando sono presenti motocicli e quando i veicoli non procedono al centro della corsia.
  - Quando si entra in galleria o si attraversa un ponte.

- !** Non utilizzare il sistema se si verifica una delle seguenti anomalie:
- Dopo un urto sul parabrezza in prossimità della telecamera o sul paraurti anteriore (versioni con radar).
  - Fanalini di stop non funzionanti.

- !** Non utilizzare il sistema se il veicolo è stato sottoposto a una delle seguenti modifiche:
- Trasporto di oggetti lunghi sulle barre del tetto.
  - Traino.
  - Parte anteriore del veicolo modificata (ad es. aggiungendo fari a lunga portata o con la verniciatura del paraurti anteriore).

## Mantenimento in corsia

Consultare le **Raccomandazioni generali sull'uso dei sistemi di assistenza alla guida alla manovra.**

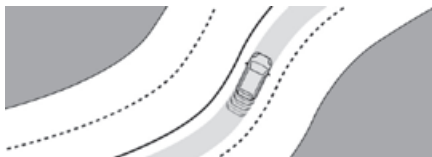

Con una telecamera posizionata nella parte superiore del parabrezza, il sistema identifica la segnaletica orizzontale e rettifica la traiettoria del veicolo mantenendolo nella propria corsia di marcia.

Questa funzione è adatta soprattutto per la guida su autostrade e strade a scorrimento veloce.

## Condizioni di funzionamento

- Regolatore di velocità adattativo attivo.
- Corsia contrassegnata da linee su entrambi i lati.
- Sistema ESC in funzione.
- Sistema ASR attivato.
- Nessun rimorchio rilevato.
- Nessuna ruota di scorta di tipo "ruotino" in uso.
- Veicolo non soggetto a forze "g" laterali forti.
- Indicatori di direzione non attivati.

## Attivazione/disattivazione

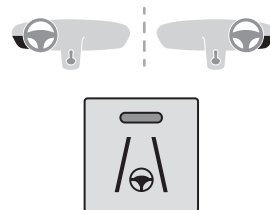



► Con la funzione Regolatore di velocità adattativo con Stop & Go attivata, premere questo pulsante.

L'azione viene confermata dai seguenti elementi:

- La spia del pulsante si accende in verde.
- Sul quadro strumenti viene visualizzato il seguente simbolo.

Il colore del simbolo sul quadro strumenti dipende dallo stato operativo del sistema:

-  (colore grigio)  
Una o più condizioni di funzionamento non sono soddisfatte; il sistema è in pausa.
-  (colore verde)  
Tutte le condizioni di funzionamento sono soddisfatte; il sistema è attivo.
-  (colore arancione)  
Anomalia del sistema.

Se il guidatore desidera non utilizzare più il sistema per qualche momento, può disattivarlo premendo nuovamente il pulsante.

La spia sul pulsante si spegne e il simbolo scompare dal quadro strumenti.

**i** Lo stato del sistema viene memorizzato all'interruzione del contatto.

## Regolatore di velocità

il guidatore deve mantenere un adeguato controllo del volante.

Quando il regolatore di velocità è attivato, il simbolo viene visualizzato in verde: tramite piccoli movimenti di sterzata, il sistema pilota il veicolo e lo mantiene nella posizione scelta dal guidatore, nella carreggiata. Questa posizione non è necessariamente il centro della corsia.

Il guidatore può percepire i movimenti nel volante.

In qualsiasi istante, il guidatore può modificare la posizione del veicolo ruotando il volante. Se il guidatore ritiene che la posizione del veicolo sia adeguata, mantenendo le mani sul volante, deve rilasciare la pressione per consentire al sistema di riprendere il controllo di sterzata, ma il veicolo non risulterà centrato automaticamente nella corsia di marcia.

## Pausa/Sospensione del sistema

**!** Il guidatore deve agire tempestivamente se ritiene che le condizioni del traffico o lo stato del manto stradale richiedano il suo intervento, muovendo lo sterzo per sospendere temporaneamente il funzionamento del sistema. Qualunque azione sul pedale del freno che provochi la messa in pausa del regolatore di velocità metterà in pausa anche il sistema.

**!** Se il sistema rileva che il guidatore non trattiene saldamente il volante, attiva una serie di allarmi graduali e si disattiva autonomamente se non rileva una risposta del guidatore.

**i** Se la funzione viene sospesa a causa del rilascio prolungato dalla forza che trattiene il volante, è necessario riattivarlo premendo nuovamente il pulsante.

### Pausa automatica











- Attivazione dell'ESC.
- Mancato rilevamento prolungato di una delle linee di corsia. In questo caso, la funzione di superamento involontario linea di carreggiata assume il controllo e il sistema si riattiva quando le condizioni di funzionamento sono nuovamente soddisfatte.



### In risposta all'azione del guidatore: sospensione

- Attivazione degli indicatori di direzione.
- Il veicolo viaggia al di fuori dei limiti di corsia.
- Presa eccessiva sul volante o azione dinamica sullo stesso.
- Azione sul pedale del freno (che provoca la messa in pausa fino alla riattivazione del regolatore di velocità) o sul pedale dell'acceleratore (sospensione mentre il pedale è premuto).
- Messa in pausa del regolatore di velocità.
- Disattivazione dell'ASR.

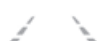
## Situazioni di guida e allarmi associati

Le tabelle di seguito descrivono le visualizzazioni associate alle principali situazioni di guida. La visualizzazione di questi allarmi non è sequenziale.

Spia sul pulsante	Ghiera del regolatore di velocità	Pittogrammi	Visualizzazione	Commenti
Off	CRUISE	 (grigio)	 (grigio)	Regolatore di velocità in pausa; mantenimento in corsia non attivo.
Off	CRUISE	 (verde)	 (grigio)	Regolatore di velocità attivo; mantenimento in corsia non attivo.
Verde	CRUISE	 (verde)	 (verde)	Drive Assist Plus attivo, funziona normalmente (la correzione è eseguita al volante).
Verde	CRUISE	 (grigio)	 (grigio)	Drive Assist Plus in pausa.
Verde	CRUISE	 (verde)/(grigio)	 (grigio)	Drive Assist Plus attivo; non tutte le condizioni del mantenimento in corsia sono state soddisfatte.
Verde	OFF o LIMIT	 (grigio)	 (grigio)	Regolatore di velocità non attivo; non tutte le condizioni del mantenimento in corsia sono state soddisfatte.

Spia sul pulsante	Ghiera del regolatore di velocità	Pittogrammi	Visualizzazione	Commenti
Verde	CRUISE	 (verde)/(grigio)	 (grigio)	Drive Assist Plus sospeso; regolatore di velocità e mantenimento in corsia sospesi.

Messaggi	Situazioni di guida
"Attivare il regolatore di velocità per usare il sistema di mantenimento in corsia"	Attivazione del mantenimento in corsia mentre il regolatore di velocità non è attivo.
"Condizioni non adatte - Attivazione in attesa"	Attivazione del mantenimento in corsia mentre non tutte le condizioni sono soddisfatte.
"Tenere le mani sul volante"	Guida prolungata senza trattenere il volante, trattenuta del volante impropria o senza applicare forza.
"Trattenere il volante"	Perdita attuale o imminente del mantenimento in corsia.
"Riprendere il controllo"	Perdita simultanea del regolatore di velocità e del mantenimento in corsia.

## Limiti di funzionamento

**i** Il sistema di mantenimento in corsia potrebbe emettere un allarme se il veicolo viaggia in una lunga corsia dritta su un manto stradale soffice, anche se il guidatore dimostra un'adeguata padronanza del volante.

Il sistema potrebbe non funzionare o causare correzioni inadatte della posizione del volante nelle seguenti situazioni:

- scarsa visibilità (illuminazione stradale insufficiente, nevicata, pioggia, nebbia).
- abbagliamento (fari di un veicolo proveniente in senso opposto, sole basso, riflessi sulla strada bagnata, uscita da un tunnel, alternanza di zone d'ombra e zone di sole),
- zona del parabrezza situata davanti alla telecamera: sporca, appannata, coperta da brina, innevata, danneggiata o coperta da un adesivo,
- linea di carreggiata consumata o in parte coperta (da neve, fango) o presenza di segnalazioni o cartelli (cantiere stradale, ...),



- veicoli in curva stretta,
- strade tortuose.
- Presenza di una giunzione asfaltata sulla strada.

**!** Il sistema non deve essere attivato nelle situazioni seguenti:

- Guida con ruota di scorta tipo "ruotino".
- In caso di traino, soprattutto con rimorchio non collegato o non approvato.
- Condizioni climatiche sfavorevoli.
- Guida su strada scivolosa (rischio di aquaplaning, neve, ghiaccio).

- Guida su circuito di gara.
- Guida su banco a rulli.

## Anomalia

  Un'anomalia del sistema è indicata dall'accensione della spia Service e da questo simbolo (arancione), accompagnata da un messaggio d'allarme e da un segnale acustico.

## Allarme attivo superamento involontario linea di carreggiata

Consultare le **Raccomandazioni generali sull'uso dei sistemi di assistenza alla guida e alla manovra**.

Con una telecamera posizionata sopra al parabrezza, che permette di identificare la segnaletica orizzontale e il bordo strada (secondo la versione), il sistema rettifica la traiettoria del veicolo allertando il guidatore non appena rileva il rischio di superamento involontario della linea di carreggiata (secondo la versione).

Il ricorso a questo sistema si rivela particolarmente vantaggioso su autostrade e strade a scorrimento veloce.

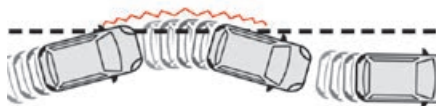

## Condizioni di funzionamento

- Velocità del veicolo compresa tra 65 e 180 km/h.
- Strada contrassegnata con una linea divisoria centrale.
- Volante trattenuto con entrambe le mani.
- Indicatori di direzione non attivati.
- Sistema ESC attivato e in funzione.

 Il sistema assiste il guidatore solo se il veicolo rischia di uscire involontariamente dalla corsia in cui si trova. Non gestisce la distanza di sicurezza, la velocità del veicolo o i freni.

Il guidatore deve tenere il volante con entrambe le mani in modo da avere il controllo in condizioni che non consentono al sistema d'intervenire (ad esempio, se la linea divisoria centrale non è visibile).

## Funzionamento

Non appena il sistema identifica un rischio di superamento involontario di una linea di corsia rilevata o di un limite di corsia (ad es. confine dell'erba), corregge la traiettoria in modo da riportare il veicolo nel percorso iniziale.

Il guidatore percepisce un movimento di rotazione del volante.



Questa spia lampeggia per tutta la durata della correzione della traiettoria.

 Il guidatore può impedire la correzione trattenendo con decisione il volante (ad esempio durante una manovra di scarto). La correzione viene interrotta immediatamente se vengono attivati gli indicatori di direzione.

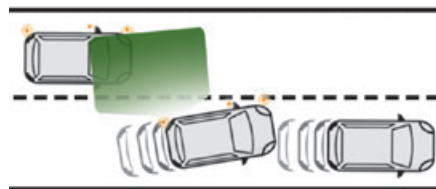

Finché gli indicatori di direzione sono attivati e per alcuni secondi dopo il loro spegnimento, il sistema considera intenzionale qualsiasi cambio di traiettoria e non attiva alcuna correzione durante questa fase.

Tuttavia, con il sistema Sorveglianza angoli ciechi attivato, se il guidatore si appresta a cambiare corsia e un altro veicolo viene rilevato nell'angolo cieco del suo veicolo, il sistema corregge la traiettoria nonostante l'attivazione degli indicatori di direzione.



Per ulteriori informazioni sulla funzione **Sorveglianza angoli ciechi**, leggere la sezione corrispondente.







**!** Se il sistema rileva che il guidatore non trattiene a sufficienza il volante durante una correzione automatica della traiettoria,

interrompe la manovra. Viene attivato un allarme per incoraggiare il guidatore a riprendere il controllo del suo veicolo.

## Situazioni di guida e allarmi associati

La tabella di seguito descrive gli allarmi e i messaggi visualizzati in funzione delle situazioni di guida.

La visualizzazione di questi allarmi non è sequenziale.

Stato della funzione	Spia	Visualizzazione e/o messaggio associato	Commenti
OFF		 (grigio)	Funzione disattivata.
ON		 (grigio)	Funzione attivata, requisiti non soddisfatti: <ul style="list-style-type: none"> <li>– velocità inferiore a 65 km/h,</li> <li>– nessun riconoscimento della linea di carreggiata,</li> <li>– sistemi ASR/CDS disattivati o funzionamento del sistema ESC attivato,</li> <li>– guida "sportiva".</li> </ul>
ON		 (grigio)	Disattivazione/messa in pausa automatica della funzione (ad esempio: rilevamento di un rimorchio o utilizzo della ruota di scorta di tipo "ruotino" fornita con il veicolo).
ON		 (verde)	Linea di carreggiata rilevata. Velocità superiore a 65 km/h.

Stato della funzione	Spia	Visualizzazione e/o messaggio associato	Commenti
ON		 (arancione)/(verde)	Il sistema corregge la traiettoria dal lato in cui viene rilevato il rischio di superamento involontario della linea di demarcazione della carreggiata (linea arancione).
ON	 	 (arancione)/(verde) "Trattenere il volante."	<ul style="list-style-type: none"> <li>– Se, durante la correzione della traiettoria, il sistema determina che la correzione non sarà sufficiente e che una linea continua verrà superata (linea arancione), il guidatore viene avvertito che deve intervenire con una regolazione aggiuntiva della traiettoria.</li> <li>– Se il volante non viene trattenuto in modo corretto, viene emesso un segnale acustico, accompagnato da un messaggio, fino al completamento della correzione della traiettoria o fino a quando il guidatore ha ripreso il controllo del volante in modo appropriato.</li> </ul> <p>Maggiore è il numero di manovre di correzione della traiettoria, maggiore è la durata dell'allarme acustico corrispondente. L'allarme diventa continuo e presente fino alla risposta del guidatore.</p>

## Limiti di funzionamento

Il sistema passa automaticamente in standby nei seguenti casi:

- ESC disattivato o in corso di regolazione,
- velocità inferiore a 65 km/h o superiore a 180 km/h,
- collegamento elettrico di un rimorchio,
- rilevamento dell'utilizzo di una ruota di scorta di tipo "ruotino" (il rilevamento non è immediato, si raccomanda di disattivare la funzione),

- rilevamento di un comportamento di guida dinamico, pressione del pedale del freno o dell'acceleratore,
- guida su strada senza segnalazione orizzontale,
- attivazione degli indicatori di direzione,
- superamento della linea interna di carreggiata in una curva,
- guida in curva stretta,

- rilevamento di una inattività del guidatore durante una correzione.

**!** Il funzionamento del sistema può essere alternato o disattivato nelle seguenti situazioni:

- Contrasto insufficiente tra il manto stradale e i bordi (ombra).
- segnaletica orizzontale scolorita, coperta (da neve, fango) o presenza di segnalazioni o cartelli (cantiere stradale, ecc.),

- breve distanza dal veicolo che precede (le linee di carreggiata non possono essere rilevate),
- strade strette, tortuose.

## Rischio di attivazioni indesiderate

Nelle seguenti condizioni di guida, si raccomanda di disattivare la funzione:

- guida su manto stradale instabile o molto scivoloso (ghiaccio sciolto),
- condizioni climatiche sfavorevoli,
- guida su circuito di velocità,
- se il veicolo è su un banco di prova,

## Disattivazione/attivazione

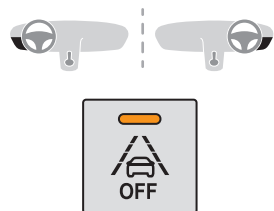

- Premere questo pulsante per disattivare/riattivare il sistema in qualsiasi momento.

La disattivazione è confermata dall'accensione della spia sul pulsante e sul quadro strumenti.

Il sistema si **riattiva automaticamente** ad ogni inserimento del contatto.

## Anomalia



Un'anomalia del sistema è indicata dall'accensione di queste spie sul quadro strumenti, accompagnata da un segnale acustico e dalla visualizzazione di un messaggio. Far verificare il sistema dalla Rete PEUGEOT o da un riparatore qualificato.

## Sorveglianza angoli ciechi

Consultare le **raccomandazioni generali sull'uso dei sistemi di assistenza alla guida e alla manovra**.

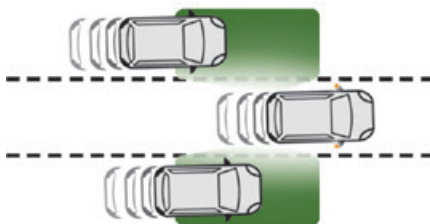

Questo sistema include dei sensori, posizionati sui lati dei paraurti, e segnala al guidatore la presenza potenzialmente pericolosa di un altro veicolo (auto, camion, moto) negli angoli ciechi del veicolo (zone nascoste nel campo visivo del guidatore).

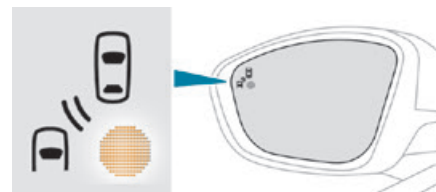

La condizione viene segnalata da una spia luminosa fissa che appare nel retrovisore esterno del lato in questione:

- Immediatamente, quando si viene sorpassati.
- Dopo circa un secondo, quando si sorpassa un veicolo lentamente.

## Attivazione/Disattivazione



Viene impostata tramite il menu **Illuminazione esterna/Veicolo** del display touch screen.

Quando si avvia il veicolo, la spia si accende su ogni retrovisore per indicare che il sistema è attivo.

Lo stato del sistema resta memorizzato all'interruzione del contatto.



Il sistema viene disattivato automaticamente in caso di traino con un dispositivo di traino omologato da PEUGEOT.

## Condizioni di funzionamento

- Tutti i veicoli viaggiano nella stessa direzione e su corsie contigue.

- La velocità del veicolo deve essere compresa tra 12 e 140 km/h (versioni senza Park Assist o Full Park Assist) oppure tra 30 e 140 km/h (versioni con Park Assist o Full Park Assist).
- Quando si sorpassa, la differenza di velocità è inferiore a 10 km/h.
- Quando si è sorpassati, la differenza di velocità è inferiore a 25 km/h.
- Il traffico è scorrevole.
- Il sorpasso di un veicolo richiede un certo periodo di tempo e il veicolo che si sta superando rimane nell'angolo cieco.
- Si sta percorrendo un tratto rettilineo o leggermente in curva.
- Il veicolo non traina un rimorchio, una roulotte, ecc.

## Limiti di funzionamento

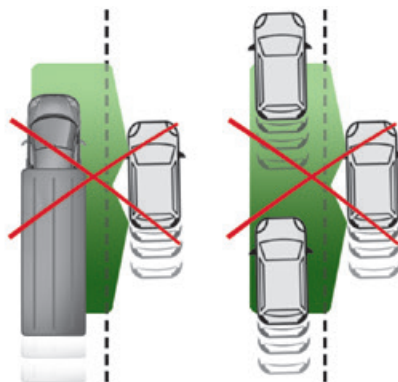
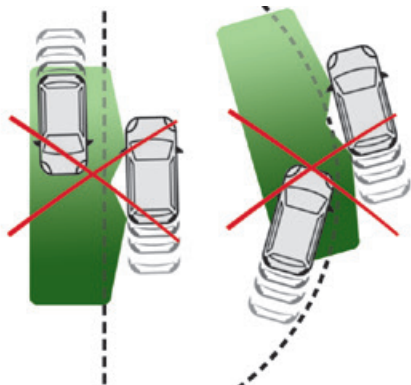

Nessun avviso viene attivato nelle seguenti condizioni:

- In presenza di oggetti immobili (veicoli parcheggiati, guard rail, lampioni, cartelli stradali, ecc.).
- Traffico in senso opposto.
- Transito su strade tortuose o curve a gomito.
- In caso di sorpasso di (o da parte di) un veicolo molto lungo (camion, autobus, ecc.), rilevato al contempo in una zona dell'angolo cieco posteriore e nel campo visivo davanti al guidatore.
- Durante una manovra di sorpasso veloce.
- In caso di traffico intenso: i veicoli rilevati davanti e dietro vengono confusi con un camion o con un oggetto fisso.
- In caso di attivazione della funzione Park Assist o Full Park Assist.

## Anomalia

🔑 In caso di anomalia, questa spia si accende sul quadro strumenti accompagnata da un messaggio. Contattare la Rete PEUGEOT o un riparatore qualificato per far verificare il sistema.

**i** Il sistema potrebbe essere temporaneamente soggetto a interferenze in presenza di determinate condizioni climatiche (pioggia, grandine...). In particolare, guidare su strada bagnata o passare da una zona asciutta ad una bagnata potrebbe generare falsi allarmi (ad esempio, presenza di condensa nell'angolo cieco interpretata come presenza di un veicolo). In condizioni climatiche avverse o invernali, accertarsi che i sensori non siano ricoperti da fango, brina o neve. Non coprire la zona d'allarme sui retrovisori esterni o le zone di rilevazione sui paraurti anteriore e posteriore con etichette adesive o altri oggetti, in quanto possono impedire il corretto funzionamento del sistema.

## Sistema attivo di sorveglianza angoli ciechi

Oltre alla spia luminosa fissa nel retrovisore dal lato interessato, si avvertirà una correzione della traiettoria se si supera una linea orizzontale con

l'indicatore di direzione attivato, per consentire di evitare una collisione.

Questo sistema è una combinazione del **Allarme attivo superamento involontario linea di carreggiata** e del **Sorveglianza angoli ciechi**.

Queste due funzioni devono essere attivate e in funzione.

La velocità del veicolo deve essere compresa tra 65 e 140 km/h.

Queste funzioni sono adatte soprattutto per la guida su autostrade e strade a scorrimento veloce.

Per ulteriori informazioni sul **Allarme attivo superamento involontario linea di carreggiata** e del **Sorveglianza angoli ciechi**, leggere la sezione corrispondente.

## Active Safety Brake con Allarme Rischio Collisione e Assistenza in frenata d'emergenza intelligente

Consultare le **Raccomandazioni generali sull'uso dei sistemi di assistenza alla guida alla manovra**.



Questo sistema:

- avverte il guidatore che il suo veicolo rischia di urtare il veicolo che lo precede, un pedone o, secondo la versione, un ciclista;
- riduce la velocità del veicolo per evitare una collisione o limitarne l'intensità.

**I** Il sistema tiene conto anche dei motociclisti e degli animali. Tuttavia, non garantisce il rilevamento di animali e oggetti sul suolo stradale di altezza inferiore a 0,5 m.

Questo sistema comprende tre funzioni:

- Allarme Rischio Collisione.
- Assistenza in frenata d'emergenza intelligente.
- Active Safety Brake (frenata automatica d'emergenza).



Il veicolo è equipaggiato di una telecamera multifunzione montata sulla parte superiore del parabrezza e, secondo la versione, di un radar montato nel paraurti anteriore.

**!** Questo sistema non sostituisce l'attenzione del guidatore.

Questo sistema è concepito per migliorare la sicurezza di guida e assistere il guidatore. Spetta al guidatore sorvegliare costantemente le condizioni del traffico e rispettare il Codice della Strada.

**I** Non appena il sistema rileva un ostacolo potenziale, prepara il circuito dei freni qualora fosse necessario utilizzare una frenata automatica. Ciò potrebbe produrre un leggero rumore e si potrebbe percepire una decelerazione.

## Disattivazione/Attivazione

Per impostazione predefinita, a ogni avviamento del motore il sistema è attivato automaticamente.



Viene impostato tramite il menu **illumin esterna/Veicolo** del display touch screen.



La disattivazione del sistema è segnalata dall'accensione di questa spia, accompagnata dalla visualizzazione di un messaggio.

## Condizioni e limiti di funzionamento

Sistema ESC funzionante.

Sistema ASR attivato.

Cinture di sicurezza allacciate per tutti i passeggeri.

Velocità stabilizzata su strade non tortuose. È consigliabile disattivare il sistema dal menu di configurazione del veicolo nei casi seguenti:

- Traino di un rimorchio.
- Trasporto di oggetti lunghi sulle barre del tetto.
- Veicoli con catene da neve montate.
- Prima di un lavaggio in un impianto automatico, a motore avviato.
- Prima di un controllo sul banco a rulli in officina.
- Veicolo trainato con motore avviato.
- Dopo un urto sul parabrezza all'altezza della telecamera di rilevamento.

**I** Il sistema viene disattivato automaticamente dopo il rilevamento dell'utilizzo di un determinato tipo di ruota di scorta tipo "ruotino" (ossia di diametro ridotto).

Il sistema viene disattivato automaticamente dopo il rilevamento di un malfunzionamento associato al contattore pedale del freno o ad almeno due luci di stop.

**!** Gli avvertimenti potrebbero non essere forniti, essere forniti troppo tardi o sembrare non giustificati.

Il guidatore deve avere sempre il controllo del veicolo ed essere pronto a intervenire in qualsiasi momento per evitare un incidente.

**!** Dopo un urto, questa funzione smette automaticamente di funzionare.

Rivolgersi alla Rete PEUGEOT o a un riparatore qualificato per far verificare il sistema.

## Allarme Rischio Collisione

Questa funzione avverte il guidatore che il veicolo rischia di urtare il veicolo che lo precede, un pedone o un ciclista presente nella stessa carreggiata.

### Modifica della soglia di attivazione dell'allarme

Questa soglia di attivazione determina la sensibilità con cui la funzione avverte del rischio di collisione.



La soglia viene impostata tramite il menu **illumin esterna/Veicolo** del display touch screen.

- ▶ Selezionare una delle tre soglie predefinite:
  - **"Lontano"**.
  - **"Normale"**.
  - **"Vicino"**.

All'interruzione del contatto, rimane memorizzata l'ultima soglia utilizzata.

### Funzionamento

In funzione del rischio di impatto rilevato dal sistema e dalla soglia di attivazione dell'allarme scelta dal guidatore, diversi livelli d'allarme

possono attivarsi ed essere visualizzati sul quadro strumenti.

Il sistema tiene conto delle dinamiche del veicolo, della sua velocità e della velocità del veicolo che lo precede, delle condizioni ambientali e dell'utilizzo del veicolo (azioni sui pedali, sterzo, ecc.) per attivare l'allarme nel momento migliore.

**Livello 1 (arancione):** solo allarme visivo  indicante che il veicolo che precede è molto vicino.

Viene visualizzato il messaggio **"Veicolo vicino"**.

**Livello 2 (rosso):** allarme visivo e  acustico, indicante un urto imminente.

Viene visualizzato il messaggio **"Frenare!"**.

**Livello 3:** in alcuni casi, può essere previsto un allarme a vibrazione sotto forma di micro-frenate, a conferma del rischio collisione.

**I** Se la velocità del veicolo è troppo elevata all'avvicinamento di un altro veicolo, il primo allarme potrebbe non essere visualizzato e potrebbe apparire direttamente il livello d'allarme 2.

**Importante:** il livello di allarme 1 non viene visualizzato per un ostacolo fisso o quando si seleziona la soglia di attivazione **"Vicino"**.

## Assistenza in frenata d'emergenza intelligente (AFUi)

Se la frenata del guidatore non è sufficiente a evitare un impatto, questa funzione completa la frenata nei limiti delle leggi della fisica.

Questo sistema di assistenza interviene solo se il guidatore preme il pedale del freno.

### Active Safety Brake

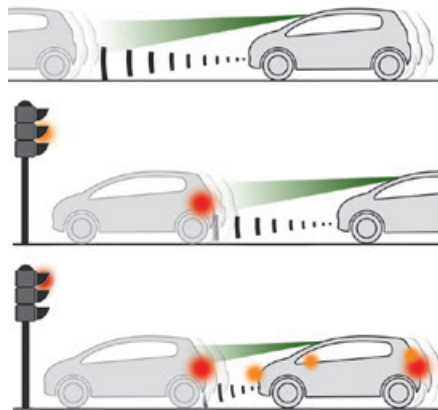

Questa funzione, nota anche come frenata automatica d'emergenza, interviene dopo l'allarme, se il guidatore non agisce in modo tempestivo e non frena.

Ha l'obiettivo di ridurre la velocità d'impatto o di evitare l'urto frontale del veicolo in caso di mancato intervento da parte del guidatore.

### Funzionamento

Il sistema funziona nelle seguenti condizioni:

- Quando viene rilevato un pedone, la velocità del veicolo non supera 60 km/h.
- Quando viene rilevato un veicolo fermo o un ciclista, la velocità del veicolo non supera 80 km/h.
- Quando viene rilevato un veicolo in movimento, la velocità del veicolo è compresa tra 10 e 85 km/h (versioni con solo telecamera) o 140 km/h (versioni con telecamera e radar).

 Questa spia lampeggia immediatamente (per circa 10 secondi) quando la funzione aziona la frenata del veicolo.

Con cambio automatico o selettore marce, in caso di frenata automatica d'emergenza fino all'arresto totale del veicolo, tenere premuto il pedale del freno per evitare che il veicolo riparta. Con cambio manuale, in caso di frenata automatica d'emergenza fino all'arresto totale del veicolo, è possibile che il motore si spenga.



 Il guidatore può mantenere il controllo del veicolo in ogni momento con un movimento deciso del volante e/o premendo con decisione il pedale dell'acceleratore.

 Il pedale del freno potrebbe vibrare leggermente mentre la funzione è attivata.

In caso di arresto completo del veicolo, la frenata automatica dura da 1 a 2 secondi.

## Anomalia di funzionamento

 In caso di malfunzionamento del sistema, si è avvertiti dall'accensione di questa spia fissa, accompagnata dalla visualizzazione di un messaggio e da un segnale acustico. Rivolgersi alla Rete PEUGEOT o ad un riparatore qualificato per far controllare il sistema.

  Se queste spie si accendono sul quadro strumenti o dopo lo spegnimento e il riavviamento del motore, rivolgersi alla Rete PEUGEOT o ad un riparatore qualificato per una verifica del sistema.

## Rilevamento stanchezza

Consultare le **raccomandazioni generali sull'uso dei sistemi di assistenza alla guida e alla manovra**.

Fare una sosta in caso di fatica o almeno ogni 2 ore.

Questa funzione comprende il sistema "Allarme Attenzione del guidatore" associato al sistema "Allarme Attenzione Guidatore mediante telecamera".

**!** Lo scopo di questi sistemi non è di tenere sveglio il guidatore o di impedire che si addormenti al volante. È responsabilità del guidatore fermarsi quando si sente affaticato.

## Attivazione/Disattivazione

 Viene impostata tramite il menu **Illumin esterna/Veicolo** del display touch screen. Lo stato della funzione è memorizzato all'interruzione del contatto.

## Allarme Attenzione del guidatore

 Il sistema attiva un allarme non appena rileva che il guidatore non ha effettuato una sosta dopo due ore di guida a una velocità superiore a 65 km/h.

Questo allarme consiste nella visualizzazione di un messaggio che invita il guidatore a fare una sosta, accompagnato da un segnale acustico. Se il guidatore non segue il consiglio, l'allarme viene ripetuto ogni ora fino all'arresto del veicolo. Il sistema si reinizializza se è presente una delle seguenti condizioni:

- con il motore al minimo, il veicolo è rimasto fermo per oltre 15 minuti;
- il contatto è stato disinserito per alcuni minuti;
- la cintura di sicurezza del guidatore non è allacciata e la porta è aperta.

**i** Non appena la velocità del veicolo è inferiore a 65 km/h, il sistema passa in modalità standby. Il tempo di guida viene conteggiato nuovamente non appena la velocità torna ad essere superiore a 65 km/h.

## Allarme Attenzione Guidatore mediante telecamera

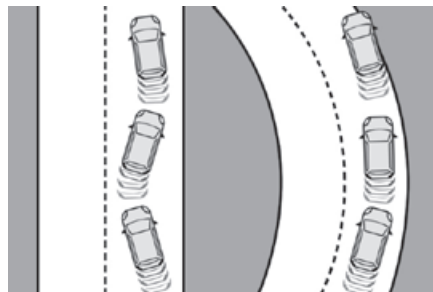

 Mediante una telecamera posizionata nella parte superiore del parabrezza, il sistema valuta il livello di vigilanza, fatica o distrazione del guidatore identificando gli scarti di traiettoria rispetto alla segnaletica orizzontale. L'utilizzo di questo sistema è particolarmente appropriato su strade a scorrimento veloce (velocità superiore a 65 km/h).

Al primo livello di allarme, il guidatore viene avvisato dal messaggio **"Prestare attenzione!"**, accompagnato da un segnale acustico. Dopo tre allarmi di primo livello, il sistema attiva un nuovo allarme con il messaggio **"Guida a rischio: fare una sosta"**, accompagnato da un segnale acustico più forte.

**i** In alcune condizioni di guida (manto stradale dissestato o presenza di vento forte), il sistema può emettere degli allarmi indipendentemente dallo stato di attenzione del guidatore.

**!** Le seguenti situazioni possono interferire con il funzionamento del sistema o impedirne il funzionamento:

- linee della carreggiata assenti, consumate, nascoste (da neve, fango) o multiple (cantieri stradali);
- distanza ridotta dal veicolo che precede (linee di carreggiata non rilevate);
- strade strette, tortuose, ecc.

## Assistenza al parcheggio

Consultare le **raccomandazioni generali sull'uso dei sistemi di assistenza alla guida e alla manovra**.



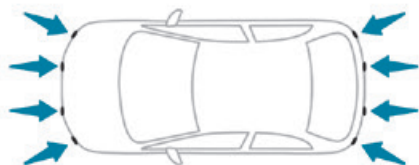

Mediante i sensori posizionati nei paraurti, questo sistema segnala la vicinanza di qualsiasi ostacolo (ad esempio, pedone, veicolo, albero, barriera) presente nella relativa zona di rilevamento.

## Sensori posteriori di assistenza al parcheggio

L'attivazione si ottiene con l'inserimento della retromarcia ed è confermato da un segnale acustico.

La disattivazione si ottiene al disinserimento della retromarcia.

### Assistenza acustica



Il sistema segnala la presenza di ostacoli all'interno della zona di rilevazione dei sensori.

Le informazioni di prossimità vengono fornite da un segnale acustico discontinuo, la cui frequenza aumenta con l'avvicinarsi del veicolo all'ostacolo.

Quando la distanza tra il veicolo e l'ostacolo è inferiore a trenta centimetri circa, il segnale acustico diventa continuo.

Il suono diffuso dall'altoparlante (destro o sinistro) consente di individuare il lato in cui è situato l'ostacolo.

#### **i** Regolazione del segnale acustico



Con PEUGEOT Connect Radio o PEUGEOT Connect Nav, la pressione di questo pulsante apre la finestra per la regolazione del volume del segnale acustico.

### Assistenza grafica



Integra il segnale acustico mediante la visualizzazione sullo schermo di trattini che rappresentano la distanza tra l'ostacolo e il veicolo (bianco: più distante, arancione: vicino, rosso: molto vicino).

Quando l'ostacolo è molto vicino, sullo schermo viene visualizzato il simbolo di "Pericolo".

## Sensori di assistenza al parcheggio anteriori

A integrazione dei sensori di assistenza al parcheggio posteriori, i sensori di assistenza al parcheggio anteriori si attivano non appena viene rilevato un ostacolo davanti al veicolo e se la velocità di quest'ultimo rimane inferiore a 10 km/h.

Il funzionamento dei sensori di assistenza al parcheggio anteriori viene interrotto se il veicolo si ferma per oltre tre secondi con marcia in avanti, se un ostacolo non viene più rilevato o se la velocità del veicolo supera 10 km/h.

**i** Il suono diffuso dall'altoparlante (anteriore o posteriore) permette di individuare se l'ostacolo si trova davanti o dietro al veicolo.

## Sensori di assistenza al parcheggio laterali



Utilizzando quattro sensori supplementari collocati sui lati dei paraurti, il sistema registra la posizione degli ostacoli durante la manovra e li segnala quando li rileva lateralmente al veicolo.

**!** Solo gli ostacoli fissi vengono segnalati correttamente. Gli ostacoli in movimento rilevati all'inizio della manovra potrebbero essere indicati per errore, mentre gli ostacoli in movimento che appaiono lungo il veicolo, ma che non erano stati registrati precedentemente, non verranno indicati.

**!** Gli oggetti memorizzati durante la manovra non saranno più conservati, dopo l'interruzione del contatto.

## Disattivazione/attivazione



La regolazione viene eseguita mediante il menu **Illumin**

**esterna/Veicolo** del touch screen.

Lo stato del sistema viene memorizzato all'interruzione del contatto.



**i** L'assistenza al parcheggio posteriore verrà disattivata automaticamente se un rimorchio o un portabiciclette è agganciato a un dispositivo di traino installato secondo le raccomandazioni del Costruttore. In questo caso, il profilo di un rimorchio verrà visualizzato nella parte posteriore dell'immagine del veicolo.

L'assistenza al parcheggio è disattivata durante la fase di misura dello spazio con le funzioni Park Assist e Full Park Assist.

Per ulteriori informazioni sulle funzioni **Park Assist** o **Full Park Assist**, leggere la sezione corrispondente.

**i** Quando il veicolo viene avviato, le funzioni di assistenza grafica e acustica sono disponibili dopo l'accensione del display touch screen.

## Limiti di funzionamento

L'inclinazione del veicolo in caso di carico eccessivo nel bagagliaio può compromettere la valutazione delle distanze.

## Anomalia



In caso di anomalia quando si passa alla retromarcia, una di queste spie si accende sul quadro strumenti, accompagnata dalla visualizzazione di un messaggio e da un segnale acustico (bip breve).

Rivolgersi alla Rete PEUGEOT o a un riparatore qualificato per far verificare il sistema.

## Visiopark 1

Consultare le **raccomandazioni generali sull'uso dei sistemi di assistenza alla guida e alla manovra**.

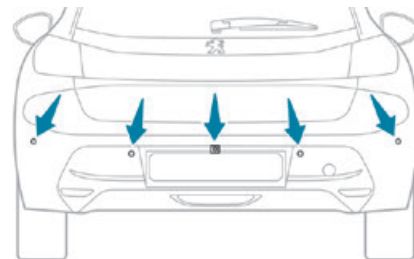

A motore avviato, non appena si inserisce la retromarcia, questo sistema visualizza sul touch screen l'ambiente circostante il veicolo mediante una telecamera installata sulla parte posteriore del veicolo.

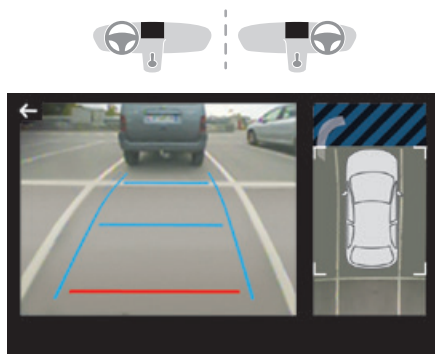

Il display è diviso in due parti con una vista contestuale e una vista dall'alto del veicolo nell'ambiente circostante.

- L'assistenza al parcheggio completa le informazioni sulla vista dall'alto del veicolo. È possibile visualizzare varie viste contestuali:
- Vista standard.
  - Vista a 180°.
  - Vista zoom.

Per impostazione predefinita, la modalità AUTO è attivata.

In questa modalità, il sistema sceglie di visualizzare la vista migliore (standard o zoom).

È possibile passare a un altro tipo di vista in qualsiasi momento durante la manovra.

Lo stato della funzione non viene memorizzato all'interruzione del contatto.

## Principio di funzionamento

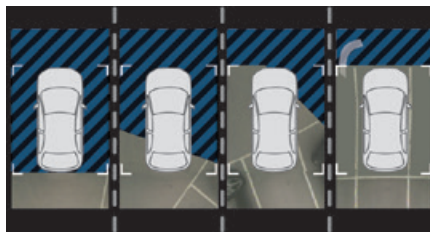

Mediante la telecamera posteriore, l'ambiente circostante il veicolo viene registrato durante le manovre a bassa velocità.

Viene ricostituita un'immagine dall'alto del veicolo nell'ambiente circostante (circonscritto dalle parentesi angolari) in tempo reale durante lo svolgimento delle manovre.

Questa immagine facilita l'allineamento del veicolo durante il parcheggio e consente di vedere gli ostacoli in prossimità. Viene cancellata automaticamente se il veicolo rimane immobile per un periodo troppo lungo.

## Visione posteriore



Per attivare la telecamera, situata sul portellone posteriore, inserire la retromarcia e non superare la velocità di 10 km/h.

Il sistema viene disattivato:

- Automaticamente, a velocità superiori a circa 20 km/h.
- Automaticamente, se il portellone posteriore viene aperto.
- Quando si disinserisce la retromarcia.
- Premendo la freccia bianca nell'angolo superiore sinistro del display touch screen.

## Modalità AUTO

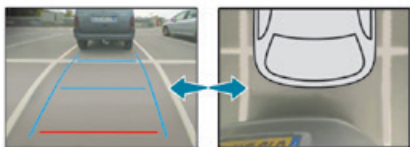

Questa modalità è attivata per impostazione predefinita.

Mediante i sensori situati sul paraurti posteriore, la vista automatica consente di passare dalla vista posteriore (standard) alla vista dall'alto (zoom) quando un ostacolo si avvicina alla linea rossa (meno di 30 cm) durante una manovra.

## Vista standard

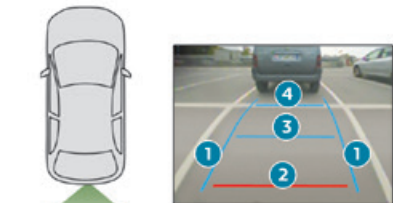

La zona situata dietro il veicolo viene visualizzata sullo schermo.

Le linee blu **1** rappresentano la larghezza del veicolo con i retrovisori aperti; la direzione di queste linee cambia in funzione della posizione del volante.

La linea rossa **2** rappresenta una distanza di 30 cm dal paraurti posteriore; le due linee blu **3** e **4** una distanza di 1 m e 2 m, rispettivamente. Questa visuale è disponibile con la modalità AUTO o mediante il menu di selezione della visuale.

## Vista zoom

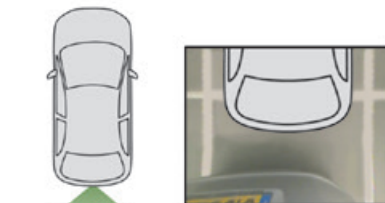

La telecamera registra la zona circostante il veicolo durante la manovra, per ricreare una visuale dall'altro della parte posteriore del veicolo nell'ambiente in cui si trova, consentendo di manovrare il veicolo tra gli ostacoli nelle vicinanze.

Questa visuale è disponibile con la modalità AUTO o mediante il menu di selezione della visuale.

**i** Gli ostacoli possono apparire più lontani di quanto siano in realtà.

Durante la manovra, è importante controllare i lati del veicolo utilizzando i retrovisori esterni. Anche i sensori di assistenza al parcheggio forniscono informazioni aggiuntive sull'area attorno al veicolo.

## Vista a 180°

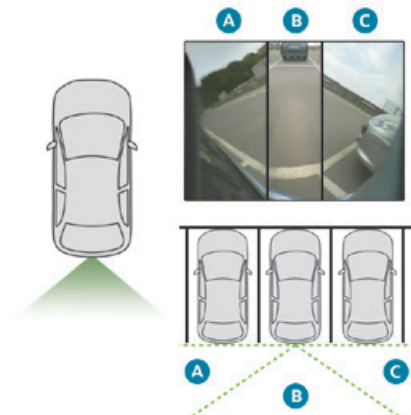

La vista a 180° agevola l'uscita in retromarcia da un parcheggio, consentendo di vedere veicoli, pedoni e ciclisti in arrivo.

Questa vista non è consigliata per realizzare una manovra completa.

È costituita da 3 zone: sinistra **A**, centrale **B** e destra **C**.

Questa vista è disponibile solo tramite il menu di selezione della visuale.

## Park Assist

Consultare le **raccomandazioni generali sull'uso dei sistemi di assistenza alla guida e alla manovra**.

Questo sistema fornisce un'assistenza al parcheggio attiva: rileva uno spazio in cui parcheggiare e sterza nella direzione appropriata per parcheggiare al suo interno, mentre il guidatore controlla la direzione di guida, il cambio delle marce, l'accelerazione e la frenata. Per assistere il guidatore nel monitoraggio della manovra, il sistema attiva automaticamente la visualizzazione di Visiopark 1 e i sensori di assistenza al parcheggio.

Il sistema misura gli spazi disponibili per il parcheggio e calcola le distanze del veicolo rispetto agli ostacoli, servendosi dei sensori a ultrasuoni integrati nel paraurti anteriore e posteriore.

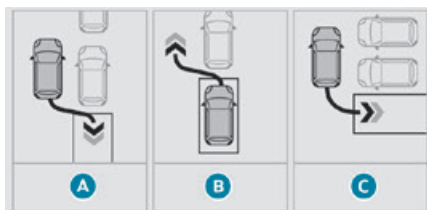

Il sistema fornisce assistenza nelle seguenti manovre:

- A.** Entrata in un parcheggio in parallelo
- B.** Uscita da un parcheggio in parallelo
- C.** Entrata in un parcheggio a pettine

## Funzionamento

- Durante l'avvicinamento all'area di parcheggio, ridurre la velocità del veicolo a 30 km/h o meno.

### Attivazione della funzione



L'attivazione della funzione si effettua nel menu **Veicolo/Illumin esterna** del display touch screen.

Selezionare **"Park Assist"**.



L'attivazione della funzione disattiva Sorveglianza angoli ciechi.



È possibile disattivare la funzione in qualunque momento fino a quando inizia la manovra di ingresso o uscita dallo spazio di parcheggio, premendo la feccia nell'angolo superiore sinistro della pagina del display.

## Selezione del tipo di manovra

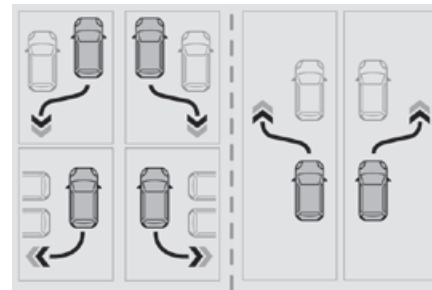

Una pagina dedicata alla selezione della manovra è visualizzata sul display touch screen: per impostazione predefinita, la pagina "Entrata" se il veicolo è in funzione dall'inserimento del contatto, oppure la pagina "Uscita".

- Selezionare il tipo e il lato della manovra per attivare la ricerca dello spazio di parcheggio. La manovra selezionata può essere modificata in qualsiasi momento, anche durante la ricerca di uno spazio disponibile.



La selezione è accompagnata dall'accensione della spia.

### Ricerca dello spazio di parcheggio

- Guidare a una distanza compresa tra 0,50 m e 1,50 m dalla fila di veicoli parcheggiati, senza mai superare i 30 km/h, fino a quando il sistema trova uno spazio disponibile. La ricerca dello spazio di parcheggio si interrompe oltre questo limite. La funzione si

disattiva automaticamente quando il veicolo supera la velocità di 50 km/h.

**I** Per il parcheggio "parallelo", lo spazio deve essere almeno pari alla lunghezza del proprio veicolo più 0,60 m. Per un parcheggio "a pettine", lo spazio deve corrispondere almeno alla larghezza del veicolo più 0,70 m.

**I** Se la funzione sensori di assistenza al parcheggio è stata disattivata nel menu **Guida/Veicolo** del display touch screen, verrà riattivata automaticamente all'attivazione del sistema.

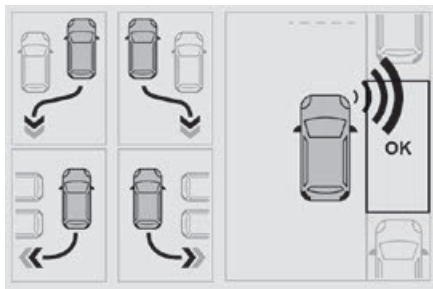

Quando il sistema trova uno spazio disponibile, viene visualizzato **"OK"** sulla visualizzazione del parcheggio, accompagnato da un segnale acustico.

## Preparazione per la manovra

- ▶ Avanzare molto lentamente fino alla visualizzazione della richiesta di arresto del veicolo: **"Fermare il veicolo"** e simbolo **"STOP"**, accompagnati da un segnale acustico. Non appena il veicolo si ferma, viene visualizzata una pagina di istruzioni sullo schermo.
- ▶ Per prepararsi alla manovra, seguire le istruzioni.

L'inizio della manovra è indicato dal messaggio **"Manovra in corso"**, accompagnato da un segnale acustico.

La retromarcia è indicata da questo messaggio: **"Rilasciare il volante, retromarcia"**. Il Visiopark 1 e i sensori di assistenza al parcheggio vengono attivati automaticamente per aiutare il guidatore a monitorare lo spazio immediatamente intorno al veicolo in fase di manovra.

## Durante la manovra

Il sistema controlla lo sterzo del veicolo. Fornisce istruzioni sulla direzione di manovra quando si iniziano le manovre di ingresso e uscita da un parcheggio in parallelo e per tutte le manovre necessarie per il parcheggio a pettine. Queste istruzioni sono visualizzate sotto forma di simbolo accompagnato da un messaggio:

 "Arretrare".

 "Spostarsi in avanti".

Lo stato della manovra è indicato da questi simboli:



Manovra in corso (verde).



Manovra annullata o terminata (rosso) (le frecce indicano che il guidatore deve riprendere il controllo del veicolo).

Le velocità massime consentite durante le manovre sono indicate da questi simboli:



7 km/h, per l'ingresso nell'area di parcheggio.



5 km/h, per l'uscita dall'area di parcheggio.

**!** Durante le fasi di manovra, il volante esegue sterzate rapide: non trattenere il volante e non inserire le mani tra le razze del volante. Controllare che non siano presenti oggetti che potrebbero interferire con la manovra (abbigliamento largo, sciarpa, cravatta, ecc.). Rischio di lesioni! È responsabilità del guidatore controllare costantemente le condizioni del traffico, specialmente i veicoli che procedono in senso opposto.

Il guidatore deve controllare che nessun oggetto o persona possa ostacolare il movimento del veicolo.

**I** Le immagini della telecamera visualizzate sul display touch screen potrebbero essere deformate dal rilievo. Nelle zone d'ombra, alla luce solare diretta o in condizioni di illuminazione scarsa, l'immagine potrebbe risultare più scura e con contrasto ridotto.

La manovra può essere interrotta in modo definitivo in qualsiasi momento, sia dal guidatore che in modo automatico dal sistema.

Con azione del guidatore:

- riprendendo il controllo del volante;
- attivando gli indicatori di direzione sul lato opposto a quello della manovra;
- slacciando la cintura di sicurezza del guidatore;
- interrompendo il contatto.

Interruzione da parte del sistema:

- superando il limite di velocità: 7 km/h durante le manovre di ingresso nell'area di parcheggio e 5 km/h durante quelle di uscita dalla stessa;
  - attivando il sistema anti-slittamento su strada sdruciolevole;
  - aprendo una porta o il bagagliaio;
  - spegnendo il motore;
  - anomalia del sistema;
  - dopo 10 manovre per entrare o uscire da un parcheggio in parallelo e dopo 7 manovre per entrare in un parcheggio a pettine.
- L'interruzione della manovra disattiva automaticamente la funzione.

Il simbolo della manovra è visualizzato in rosso, accompagnato dal messaggio "**Manovra annullata**" sul display touch screen. Un messaggio richiede al guidatore di riprendere il controllo del veicolo.

**P**  La funzione si disattiva dopo alcuni secondi, la spia si spegne e la funzione torna alla visualizzazione iniziale.

### Completamento della manovra di entrata o di uscita dal parcheggio

Il veicolo si ferma non appena la manovra è completata.

Il simbolo della manovra è visualizzato in rosso, accompagnato dal messaggio "**Manovra completata**" sul display touch screen.

**P**  La disattivazione della funzione è confermata dallo spegnimento della spia, accompagnato da un segnale acustico. Se si entra in uno spazio di parcheggio, al guidatore potrebbe essere richiesto di completare la manovra.

### Limiti di funzionamento

- Il sistema potrebbe suggerire uno spazio di parcheggio non idoneo (in un'area non consentita, o con lavori in corso per manto stradale danneggiato, o in prossimità di un fosso, ecc.).
- Il sistema potrebbe indicare che è stato trovato uno spazio, ma non proporlo, per la presenza di un ostacolo fisso sul lato opposto di manovra,

che non consentirebbe al veicolo di seguire la traiettoria necessaria per parcheggiare.

- Il sistema potrebbe indicare che è stato trovato uno spazio, ma la manovra non verrà eseguita, perché la larghezza della corsia non lo consente.
- Il sistema non è progettato per eseguire la manovra di parcheggio in una curva stretta.
- Il sistema non rileva spazi molto più ampi del veicolo stesso o delimitati da ostacoli troppo bassi (pavimentazioni, dislivelli, ecc.) o troppo sottili (alberi, pali, reti metalliche, ecc.).
- Se il bagagliaio viene caricato eccessivamente, l'inclinazione del veicolo verso la parte posteriore può interferire con la misurazione delle distanze.

**!** Non utilizzare la funzione se esistono le seguenti condizioni esterne:

- Lungo un bordo strada (fosso) o superficie instabile o lungo il bordo di un dirupo.
- In presenza di manto stradale scivoloso (ad es. ghiaccio).

**!** Non usare la funzione in presenza di una delle seguenti anomalie:

- Pneumatico sgonfio
- Danneggiamento del paraurti anteriore o posteriore.
- Malfunzionamento di una delle telecamere.

**!** Non usare la funzione se il veicolo è stato sottoposto a una delle seguenti

modifiche:

- Trasporto di un oggetto la cui dimensione supera quella del veicolo (ad es. una scala sulle barre tetto, un portabicchi sul portellone etc.).
- Utilizzo di un gancio traino non omologato.
- Guida con catene da neve montate.
- Guida con ruota di scorta di diametro ridotto o di tipo "ruotino".
- Guida con ruote diverse da quelle originali.
- Dopo la modifica di uno o di entrambi i paraurti (protezione aggiuntiva).
- Se i sensori sono stati riverniciati al di fuori della Rete PEUGEOT.
- Utilizzo di sensori non approvati per il veicolo.

## Anomalie

**P** Quando la funzione non è attiva, il lampeggiamento temporaneo della spia e un segnale acustico indicano un'anomalia del sistema.

Se l'anomalia si verifica mentre il sistema è in uso, la spia si spegne.

**OFF** Se l'anomalia del sensore di assistenza al parcheggio si verifica durante l'utilizzo, indicato dall'accensione di una di queste spie, causa la disattivazione del sistema.

In caso di anomalia, far verificare il sistema dalla Rete PEUGEOT o da un riparatore qualificato.

**!** In caso di anomalia del servosterzo, questa spia viene visualizzata sul quadro strumenti, accompagnata da un messaggio d'allarme.

È necessario fermare il veicolo nelle migliori condizioni di sicurezza. Contattare la Rete PEUGEOT o un riparatore qualificato.

## Full Park Assist

Consultare le **raccomandazioni generali sull'uso dei sistemi di assistenza alla guida e alla manovra**.

Questo sistema fornisce assistenza al parcheggio attiva per i veicoli con cambio automatico EAT8 o con selettore delle marce: rileva un'area di parcheggio in parallelo o a pettine e manovra il veicolo, parcheggiandolo senza intervento del guidatore. Inoltre consente di uscire automaticamente da un'area di parcheggio parallelo.

Il sistema controlla lo sterzo, la direzione, l'accelerazione e la frenata. Il sistema misura gli spazi disponibili per il parcheggio e calcola le distanze del veicolo rispetto agli ostacoli, servendosi di 12 sensori a ultrasuoni integrati nei paraurti anteriore e posteriore.

Per assistere il guidatore nel monitoraggio del completamento corretto della manovra, il sistema visualizza automaticamente Visiopark 1 e attiva i sensori di assistenza al parcheggio.

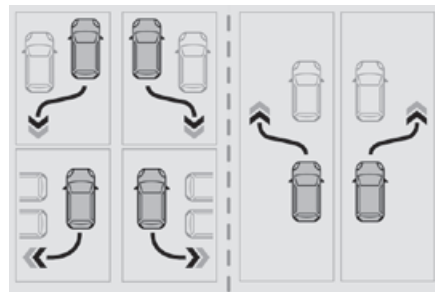

**Per avviare l'assistenza al parcheggio durante l'avvicinamento a un'area di parcheggio:**

- ridurre la velocità del veicolo a un massimo di 30 km/h;

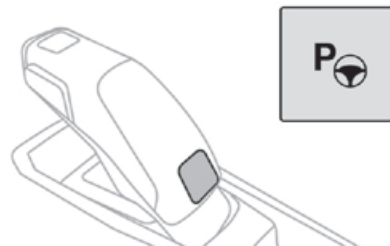

- premere il pulsante sul selettore delle marce oppure selezionare **Illumin esterna/Veicolo** > **Full Park Assist** sul display touch screen.

**!** L'attivazione del sistema disattiva Sorveglianza angoli ciechi.



## Sequenza

Una volta attivato il sistema, vengono eseguiti in successione i passaggi seguenti:

- selezione del tipo di manovra tramite il display touch screen;
- ricerca di uno spazio disponibile;
- preparazione per la manovra;
- esecuzione della manovra;
- finalizzazione della manovra.

**I** È possibile disattivare il sistema in qualunque momento fino all'inizio della manovra, premendo la freccia rossa nell'angolo superiore sinistro del display.

**!** Full Park Assist non sempre è in grado di rispondere automaticamente e in maniera appropriata, per via dei limiti di prestazioni inerenti il sistema.

La manovra rimane responsabilità del guidatore, che è tassativamente tenuto a non lasciare la postazione di guida e a non tentare mai di bloccare il tasto di comando del sistema.

La cintura di sicurezza del guidatore deve rimanere allacciata durante la manovra.

## Scelta di un tipo di manovra e ricerca di uno spazio

Se il veicolo è in movimento o meno, dall'inserimento del contatto la funzione propone

sul display touch screen l'ingresso o l'uscita da uno spazio di parcheggio.

► Selezionare il tipo e il lato della manovra per attivare la ricerca dello spazio per il parcheggio.

**P** L'accensione di questa spia conferma l'attivazione.

In qualsiasi momento, è possibile modificare il tipo di manovra, inclusa la fase di ricerca di uno spazio disponibile.

► Guidare a una distanza da 0,50 a 1,50 m dalla fila di veicoli parcheggiati, non superando i 30 km/h, fino a quando il sistema non individua uno spazio di parcheggio disponibile (indicato da **OK** sul display e da un segnale acustico).

**I** Per il parcheggio in parallelo, lo spazio deve avere una lunghezza pari ad almeno quella del proprio veicolo più 1 m. Per il parcheggio a pettine, lo spazio deve avere una larghezza pari ad almeno quella del proprio veicolo più 0,70 m.

## Preparazione per la manovra

► Avanzare molto lentamente fino alla visualizzazione della richiesta di fermare il veicolo e del simbolo "**STOP**", accompagnati da un segnale acustico.

Non appena il veicolo si ferma, sul display appare una schermata con le istruzioni.

► Per prepararsi ad eseguire la manovra, è necessario attenersi a tutte le istruzioni.

✓ Questo simbolo apparirà automaticamente una volta applicate le istruzioni.

Quando tutte le istruzioni sono state confermate, appare una nuova schermata indicante la possibilità di effettuare la manovra.

**P** ► Per eseguire la manovra, premere questo pulsante.

► Tenendo premuto il pulsante, rilasciare gradualmente il pedale del freno.

**!** **Il pulsante deve essere tenuto premuto per tutta la durata della manovra.**

L'inizio della manovra viene indicato dalla visualizzazione di una schermata con il messaggio "**Manovra in corso**", accompagnata da un segnale acustico.

Visiopark 1 e i sensori di assistenza al parcheggio vengono attivati automaticamente per aiutare il guidatore a monitorare lo spazio immediatamente intorno al veicolo in fase di manovra.

## Esecuzione della manovra

Non appena il guidatore rilascia il pedale del freno, il sistema assume automaticamente il controllo della direzione di marcia, avanti o retromarcia, dell'accelerazione, della frenata e della direzione di sterzata.

Lo stato della manovra è indicato da questi simboli:



Manovra in corso.



Manovra interrotta.



Manovra completata o annullata (le frecce bianche indicano che il guidatore deve riprendere il controllo del veicolo).

La direzione della manovra è indicata da questi simboli:



Marcia in avanti.



Retromarcia.

La freccia centrale è verde quando il veicolo è in movimento, o bianca per indicare la direzione di manovra successiva.



Il guidatore deve tenere premuto il pulsante di selezione, indicato dal simbolo verde "AUTO", per tutta la durata della manovra.



Durante le fasi di manovra, il volante esegue rapide sterzate: non trattenere il volante e non inserire le mani tra le razze del volante. Controllare che non siano presenti oggetti che potrebbero interferire con la manovra (abbigliamento largo, sciarpa, cravatta, ecc.). Rischio di lesioni!



Se il veicolo rallenta notevolmente, i fanalini di stop potrebbero accendersi.

## Pausa/ripresa della manovra

La manovra può essere interrotta temporaneamente in qualsiasi momento, automaticamente dal sistema in caso di rilevamento di un ostacolo, o dall'azione del guidatore. Se il guidatore nota un pericolo, può interrompere la manovra in modo permanente.

Per sospendere la manovra, il guidatore può:

- rilasciare il pulsante di comando della funzione;

- premere il pedale del freno;
- riprendere il controllo dello sterzo.
- cambiare lo stato del cambio (eccetto il passaggio alla posizione **P**).

Il veicolo viene immobilizzato immediatamente se la manovra viene sospesa.



INTERRUPTED

Questo viene confermato dalla visualizzazione di questo simbolo, accompagnato dal messaggio "**Manovra sospesa**".

### Riprendere la manovra dopo aver risolto le condizioni per la sospensione:

- ▶ rilasciare tutti i comandi (pedale del freno, pulsante di comando della funzione, volante, ecc.);
- ▶ premere di nuovo il pulsante di comando della funzione.

### Interruzione permanente dopo la sospensione della manovra:

- ▶ premere il pedale del freno e inserire una marcia.

## Annullamento della manovra

La manovra viene annullata nelle seguenti situazioni:

- nessun intervento del guidatore entro 30 secondi dalla sospensione della manovra;
  - azionamento intenzionale del freno di stazionamento;
  - modalità del cambio **P** inserita dal guidatore;
  - cintura di sicurezza del guidatore non allacciata;
  - apertura di una porta o del bagagliaio;
  - attivazione degli indicatori di direzione sul lato opposto a quello della manovra;
  - in alcuni casi, quando una ruota del veicolo urta un marciapiede o un ostacolo basso;
  - attivazione del sistema anti-slittamento su una strada sdrucciolevole;
  - spegnimento del motore;
  - comparsa improvvisa nel raggio di manovra di un ostacolo non rilevato dal sistema prima dell'inizio della manovra, con l'ostacolo presente per più di 30 secondi;
  - dopo 10 manovre per entrare o uscire da un parcheggio in parallelo e dopo 7 manovre per entrare in un parcheggio a pettine;
  - anomalia del sistema durante la manovra.
- L'annullamento immediato della manovra provoca l'attivazione dei freni del veicolo e la disattivazione automatica della funzione.



INTERRUPTED

Viene visualizzato questo simbolo, accompagnato dal messaggio "**Manovra annullata**" sul display touch screen.

Un messaggio richiede al guidatore di riprendere il controllo del veicolo.

**P** La funzione si disattiva dopo alcuni secondi, la spia si spegne sul quadro strumenti e viene mostrata nuovamente la visualizzazione iniziale.

Il sistema inserisce automaticamente la modalità del cambio **P** dopo 4 secondi.

## Fine della manovra

Il veicolo si ferma non appena la manovra è completata.

 Viene visualizzato questo simbolo, accompagnato dal messaggio "**Manovra completata**" sul display touch screen.

**P** Quando la funzione è disattivata, questa spia sul quadro strumenti si spegne e viene ripristinata la visualizzazione originale.

- Se si entra in uno spazio di parcheggio, al guidatore potrebbe essere richiesto di completare la manovra. Il cambio passa a **P** 4 secondi dopo il completamento della manovra.
- Quando si esce da uno spazio di parcheggio, il cambio passa a **N** al termine della manovra. Un messaggio e dei simboli richiedono al guidatore di riprendere il controllo del veicolo. Il cambio passa automaticamente alla modalità **P** se il guidatore non esegue alcuna azione entro 30 secondi.

## Limiti di funzionamento

- Il sistema potrebbe suggerire uno spazio di parcheggio non idoneo (in un'area non

consentita, o con lavori in corso per manto stradale danneggiato, o in prossimità di un fosso etc.).

- Il sistema potrebbe individuare uno spazio, ma non proporlo, per la presenza di un ostacolo fisso sul lato opposto di manovra, che non consentirebbe al veicolo di seguire la traiettoria necessaria per parcheggiare.
- Il sistema potrebbe individuare uno spazio, ma non proporlo, perché la larghezza della corsia non lo consente.
- Il sistema non è progettato per eseguire la manovra di parcheggio su una pendenza ripida o in una curva stretta.
- Il sistema non rileva spazi molto più ampi del veicolo stesso o delimitati da ostacoli troppo bassi (pavimentazioni, dislivelli ecc.) o troppo sottili (alberi, pali, reti metalliche ecc.).
- Il sistema potrebbe essere disturbato dal gonfiaggio errato dei pneumatici del veicolo.
- L'inclinazione del veicolo in caso di carico eccessivo nel bagagliaio può compromettere la valutazione delle distanze.

- !** Non utilizzare la funzione se esistono le seguenti condizioni esterne:
- Lungo un bordo strada (fosso) o superficie instabile o lungo il bordo di un dirupo.
  - In presenza di manto stradale scivoloso (ad es. ghiaccio).

**!** Non usare la funzione in presenza di una delle seguenti anomalie:

- Pneumatico sgonfio
- Danneggiamento del paraurti anteriore o posteriore.
- Malfunzionamento di una delle telecamere.
- Mancato funzionamento dei fanalini di stop.

**!** Non usare la funzione se il veicolo è stato sottoposto a una delle seguenti modifiche:

- Trasporto di un oggetto la cui dimensione supera quella del veicolo (ad es. una scala sulle barre tetto, un portabici sul portellone etc.).
- Utilizzo di un gancio traino non omologato.
- Guida con catene da neve montate.
- Guida con ruota di scorta di diametro ridotto o di tipo "ruotino".
- Guida con ruote diverse da quelle originali.
- Dopo la modifica di uno o di entrambi i paraurti (protezione aggiuntiva).
- Se i sensori sono stati riverniciati al di fuori della Rete PEUGEOT.
- Utilizzo di sensori non approvati per il veicolo.

## Anomalie

**P** Quando la funzione non è attiva, il lampeggiamento temporaneo della spia e un segnale acustico indicano un'anomalia del sistema della funzione Full Park Assist.

Se l'anomalia si verifica mentre il sistema è in uso, la spia si spegne.

 Se un'anomalia del sensore di assistenza al parcheggio, indicata dall'accensione di una di queste spie, si verifica durante l'utilizzo della funzione Full Park Assist, la funzione viene disattivata.

Contattare la Rete PEUGEOT o un riparatore qualificato.

 In caso di anomalia del servosterzo, questa spia viene visualizzata sul quadro strumenti, accompagnata da un messaggio. È necessario fermare il veicolo nelle migliori condizioni di sicurezza.

Contattare la Rete PEUGEOT o un riparatore qualificato.



## PEUGEOT E TOTAL PARTNER NELLE PERFORMANCE!

Da oltre 20 anni, la collaborazione tra PEUGEOT e TOTAL ha stabilito nuovi standard di performance, raggiungendo i successi prefissati nelle condizioni più difficili e ottenendo vittorie nella 24 Ore di Le Mans, nel Campionato del Mondo di Rally e nel Rally Dakar. Per raggiungere questi risultati eccezionali, i team di Peugeot Sport hanno scelto TOTAL QUARTZ, un lubrificante ad alta tecnologia che protegge il motore nelle condizioni più estreme di funzionamento.

### TOTAL QUARTZ protegge il motore dagli effetti del tempo.

TOTAL QUARTZ INEO FIRST è un lubrificante ad altissime performance prodotto grazie al lavoro congiunto dei team R&D di Peugeot e Total. Appositamente formulato per i motori che equipaggiano i veicoli Peugeot, la sua tecnologia innovativa permette di ridurre significativamente le emissioni di CO<sub>2</sub> e tenere pulito il motore.



PEUGEOT



TOTAL

PEUGEOT RACCOMANDA TOTAL

OFFICIAL PARTNERS

## Compatibilità dei carburanti



Benzine conformi alla norma EN228 contenenti rispettivamente fino al 5% e al 10% di etanolo.



Carburanti diesel conformi alle norme EN590, EN16734 e EN16709 e contenenti rispettivamente fino al 7%, 10%, 20% e 30% di estere metilico diacidi grassi. L'utilizzo di carburanti B20 e B30, anche occasionale, impone condizioni di manutenzione particolari denominate "Condizioni di guida intensive".



Carburante diesel paraffinato conforme alla norma EN15940.

**!** L'utilizzo di qualsiasi altro tipo di (bio) carburante (oli vegetali o animali, puri o diluiti, nafta ad uso domestico, ecc.) è rigorosamente vietato (rischio di danneggiamento del motore e del circuito del carburante).

**i** È autorizzato solo l'impiego di additivi per carburanti conformi alla norma B715001 (benzina) o B715000 (diesel).

## Diesel alle basse temperature

A temperature inferiori a 0°C, la formazione di paraffina nei carburanti Diesel di tipo estivo potrebbe non consentire il corretto funzionamento del motore. In queste condizioni di temperatura, utilizzare dei carburanti Diesel invernali e tenere il serbatoio sempre pieno per oltre il 50%.

A temperature inferiori a -15°C, per evitare problemi di avviamento, si consiglia di parcheggiare il veicolo in un luogo riparato (garage riscaldato).

## Viaggi all'estero

**Alcuni carburanti potrebbero danneggiare il motore del vostro veicolo.**

**In alcuni Paesi, per garantire il corretto funzionamento del motore, potrebbe essere obbligatorio l'utilizzo di un tipo di carburante particolare (indice di ottani specifico, marchi specifici, ...).**

Per qualsiasi informazione supplementare, rivolgersi al punto vendita.

## Rifornimento

**Capacità del serbatoio: circa 40 o 44 litri (benzina) o 41 litri (diesel).**

**Capacità del serbatoio: 5 litri circa.**

## Livello minimo carburante



Quando viene raggiunto il livello minimo carburante nel serbatoio, questa spia si accende sul quadro strumenti, accompagnata dalla visualizzazione di un messaggio e da un segnale acustico. Alla prima accensione della spia, restano **circa 5 litri** di carburante nel serbatoio.

Finché non viene effettuato un rabbocco di carburante sufficiente, questa spia appare a ogni inserimento del contatto, accompagnata dalla visualizzazione di un messaggio e da un segnale acustico. Durante la guida, questo messaggio e questo segnale acustico vengono ripetuti, con frequenza crescente, mentre il livello di carburante si abbassa verso lo **0**.

Effettuare immediatamente un rifornimento per evitare di restare senza carburante.

Per ulteriori informazioni sulla **Panne per mancanza di carburante (Diesel)**, leggere la sezione corrispondente.



### Stop & Start

Non effettuare mai rifornimenti di carburante con il motore in modalità STOP; interrompere tassativamente il contatto tramite il pulsante.

## Rifornimento

I rabbocchi di carburante devono essere superiori a 5 litri per essere registrati dall'indicatore di livello del carburante.

L'apertura del tappo può generare un rumore causato dall'aspirazione dell'aria. Questa depressione, del tutto normale, è provocata dalla tenuta dell'impianto del carburante. Per fare rifornimento di carburante in totale sicurezza:

► **Spegnere il motore.**

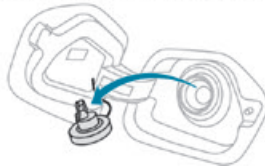
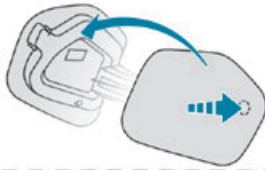

- Con le porte del veicolo sbloccate, premere la parte posteriore centrale dello sportellino del bocchettone per aprirlo.
- Individuare la pompa corrispondente al carburante conforme alla motorizzazione del veicolo (vedere l'etichetta incollata all'interno dello sportellino).
- Ruotare il tappo verso sinistra.
- Togliere il tappo e posizionarlo sul relativo supporto (all'interno dello sportello).

► Inserire la pistola di rifornimento fino all'arresto, prima di attivarla per il riempimento del serbatoio (rischio di schizzi).

► Effettuare l'operazione di rifornimento.

**Non insistere oltre al terzo scatto della pistola, in quanto ciò potrebbe provocare malfunzionamenti.**

► Chiudere nuovamente il tappo del bocchettone.

► Ruotarlo verso destra.

► Spingere lo sportellino del serbatoio del carburante per richiuderlo.

**!** Se il veicolo è stato rifornito con carburante sbagliato, occorre far svuotare il serbatoio e riempirlo con carburante corretto prima di avviare il motore.

Il veicolo è dotato di un catalizzatore, ovvero un dispositivo che riduce il livello di emissioni nocive contenute nei gas di scarico.

**Per i motori a benzina, è obbligatorio l'uso di carburante senza piombo.**

Il bocchettone di riempimento del serbatoio possiede un foro più stretto che consente l'inserimento della sola pistola di rifornimento per benzina senza piombo.

## Posizionamento obbligato della pistola nel bocchettone di rifornimento carburante (Diesel)

(Secondo il Paese di commercializzazione.)

Questo dispositivo meccanico impedisce di rifornire il serbatoio di un veicolo Diesel con benzina.

Situato all'entrata del serbatoio, il posizionamento obbligato è visibile togliendo il tappo.

### Funzionamento



Se inserita nel bocchettone di un serbatoio diesel, la pistola di rifornimento della benzina va in battuta sullo sportello. Il sistema resta chiuso e impedisce il rifornimento.

**Non insistere ma inserire una pistola di rifornimento di tipo diesel.**

**i** Per riempire il serbatoio è sempre possibile utilizzare una tanica.

### **i Viaggi all'estero**

Poiché le pistole di rifornimento diesel possono essere diverse in altri Paesi, la presenza del posizionamento obbligato della pistola di rifornimento può rendere impossibile il riempimento del serbatoio.

Prima di un viaggio all'estero, è consigliabile verificare con la Rete PEUGEOT se il veicolo è adatto ai distributori di carburante dei Paesi visitati.

## Sistema di carica (elettrico)

### Impianto elettrico a 400 V

L'impianto elettrico, che opera a una tensione di circa 400 V, è identificato mediante cavi di color arancione e da componenti contrassegnati con questo simbolo:

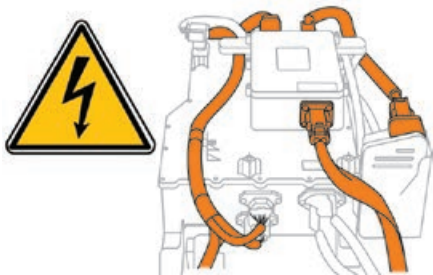

**!** Il gruppo propulsore di un veicolo elettrico può diventare caldo durante l'utilizzo e dopo aver interrotto il contatto. Rispettare le avvertenze sulle etichette, in particolare all'interno dello sportellino. Tutti i lavori o le modifiche sull'impianto elettrico veicolo (inclusi batteria di trazione, connettori, cavi arancioni e altri componenti visibili dall'interno o dall'esterno) sono severamente vietati. Rischio di gravi ustioni o scosse elettriche potenzialmente fatali (cortocircuito/folgorazione)! In caso di problemi, contattare sempre la Rete PEUGEOT o un riparatore qualificato.

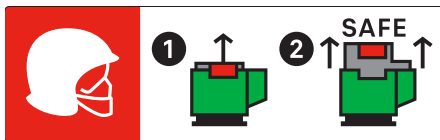

**!** Questa etichetta è prevista per l'utilizzo esclusivo dei vigili del fuoco che intervengono a seguito di incidente nel quale è coinvolto il veicolo o dei tecnici incaricati di effettuare la manutenzione.

**!** **In caso di incidente o urto**  
L'impianto elettrico o la batteria di trazione potrebbero venire gravemente danneggiati in caso di incidente o urto che coinvolga il sottoscocca del veicolo.

Fermarsi appena le condizioni di sicurezza lo consentono e interrompere il contatto. Rivolgersi al più presto alla Rete PEUGEOT o a un riparatore qualificato.

**!** **In caso di incendio**  
Uscire immediatamente ed evacuare tutti i passeggeri dal veicolo. Non tentare mai di spegnere da soli un incendio. Rischio di folgorazione!  
È necessario contattare immediatamente i servizi di emergenza, informandoli che l'incidente coinvolge un veicolo elettrico.

**!** **In caso di lavaggio**  
Prima di lavare il veicolo, controllare sempre che lo sportellino di carica sia chiuso correttamente. Non lavare il veicolo durante la carica della batteria.

**!** **Lavaggio ad alta pressione**  
Per evitare di danneggiare i componenti elettrici, è vietato utilizzare il lavaggio ad alta pressione per pulire il vano anteriore o il sottoscocca del veicolo. Il lavaggio della carrozzeria non deve avvenire mediante lancia con pressione superiore a 80 bar.



**!** Non lasciare mai entrare acqua o polvere nel connettore o nella pistola di carica. Rischio di folgorazione o incendio! Non collegare/scollegare mai la pistola di carica o il cavo con le mani bagnate. Rischio di folgorazione!

la cute, sciacquare abbondantemente con acqua e rivolgersi al più presto a un medico. Contattare la Rete PEUGEOT o un riparatore qualificato per far verificare il sistema.

### Connettori di carica e spie

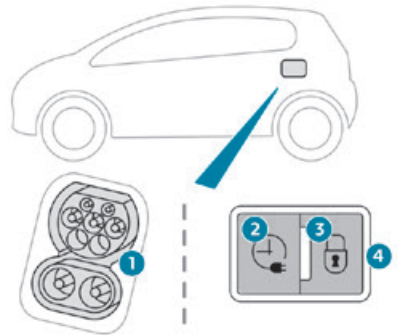

1. Connettori di carica
2. Pulsante d'attivazione della carica differita
3. Spia corretto inserimento della pistola di carica  
Rosso: pistola inserita correttamente e fissata nel connettore.
4. Spia di carica

### Batteria di trazione

Questa batteria immagazzina l'energia che alimenta il motore elettrico e l'equipaggiamento di confort termico nell'abitacolo. Si scarica durante l'utilizzo e pertanto deve essere caricata regolarmente. Non è necessario attendere che la batteria di trazione vada in riserva, prima di ricaricarla. La durata della batteria può variare in base al tipo di guida, al percorso, all'utilizzo dell'equipaggiamento di confort termico e all'invecchiamento dei componenti della batteria.

**i** Il processo di invecchiamento della batteria di trazione è influenzato da vari fattori, incluse le condizioni climatiche, la distanza percorsa e la frequenza della carica rapida.

**!** **In caso di danni alla batteria di trazione**  
È severamente vietato intervenire autonomamente sul veicolo. Non toccare i liquidi provenienti dalla batteria; in caso di contatto di questi prodotti con



Stato della spia di carica	Significato
Bianco fisso	Illuminazione d'accoglienza all'apertura dello sportellino.
Blu fisso	Carica differita.
Verde lampeggiante	Carica in corso.
Verde fisso	Carica terminata.
Rosso fisso	Malfunzionamento.

**!** In caso di urto, anche lieve, contro lo sportellino di carica, non utilizzare. Non rimuovere o modificare il connettore di carica. Rischio d'incendio! Contattare la Rete PEUGEOT o un riparatore qualificato.

### Cavi di carica

Il cavo di carica fornito con il veicolo è adatto per gli impianti elettrici del Paese di commercializzazione. Se si viaggia all'estero, consultare la tabella seguente per verificare la compatibilità del cavo di carica con gli impianti elettrici locali. Per ulteriori informazioni e per ottenere cavi di carica adatti, contattare la Rete PEUGEOT o un riparatore qualificato.

### Presca domestica

(Carica domestica - corrente alternata monofase (CA))



Modalità 2 con presa standard **A**: corrente di carica massima 8 A.

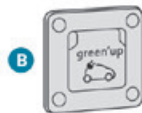

Modalità 2 con presa Green'Up **B**: corrente di carica massima 16 A.

**Cavo "Modalità 2 (CA)" con unità di controllo integrata**

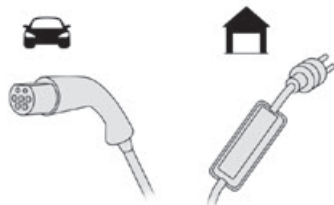

**!** **Cavo di carica con unità di controllo integrata**

È essenziale evitare di danneggiare il cavo.

In caso di danni, non utilizzare il cavo e contattare la Rete PEUGEOT o un riparatore qualificato per la sostituzione.

### Unità di carica accelerata (Wallbox)

(Carica accelerata - corrente alternata monofase o trifase (CA))



Secondo la versione, nella modalità 3 con unità di carica accelerata Wallbox: corrente di carica massima 32 A.

**Cavo "Modalità 3 (CA)"**

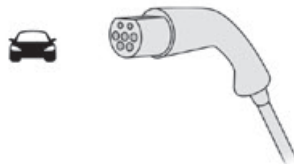

### **!** Unità di carica accelerata (Wallbox)

Non rimuovere o modificare l'unità di carica. Rischio di folgorazione e/o di incendio! Per le istruzioni operative, consultare il manuale dell'unità di carica.

### Stazione pubblica di carica rapida

(Carica rapida - corrente continua (CC))

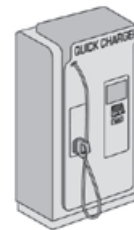

### Cavo "Modalità 4 (CC)"

(integrato nella stazione pubblica di carica rapida)

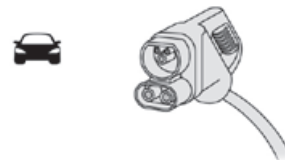

## Unità di controllo

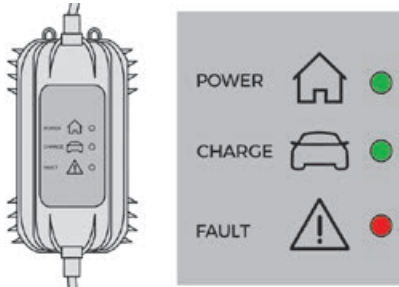

### POWER

Verde: collegamento elettrico stabilito; la carica può iniziare.

### CHARGE

Lampeggiamento verde: carica in corso o riscaldamento programmato attivato. Verde fissa: carica terminata.

### FAULT

Rosso: anomalia; carica non consentita o da terminare immediatamente. Controllare che ogni elemento sia collegato correttamente e che l'impianto elettrico non sia guasto. Se la spia non si spegne, rivolgersi alla Rete PEUGEOT o a un riparatore qualificato. Quando si collega il cavo di carica a una presa domestica, tutti gli indicatori si accendono per un breve momento. Se nessuna spia si accende, controllare il sezionatore della presa domestica.

- Se il sezionatore è scattato, contattare un professionista per controllare che l'impianto elettrico sia adatto ed eseguire eventuali riparazioni necessarie.
- Se il sezionatore non è scattato, evitare di utilizzare il cavo di carica e contattare la Rete PEUGEOT o un riparatore qualificato.

### Raccomandazioni sull'etichetta dell'unità di controllo

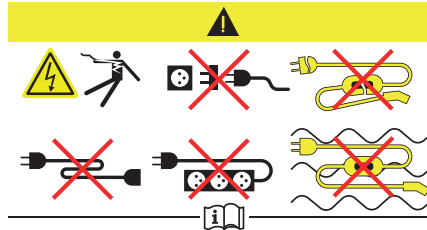

1. Fare riferimento alla Guida d'uso prima dell'utilizzo.
2. L'utilizzo non conforme di questo cavo di carica potrebbe causare incendi, danni alle proprietà e lesioni gravi o morte per folgorazione!
3. Utilizzare sempre una presa di alimentazione correttamente collegata a terra, protetta da un dispositivo di corrente residua da 30 mA.
4. Utilizzare sempre una presa elettrica protetta tramite un sezionatore appropriato per la corrente nominale del circuito elettrico.
5. Il peso dell'unità di controllo non deve essere sostenuto dalla presa elettrica, dalla spina e dai cavi.
6. Non utilizzare mai questo cavo di carica se difettoso o danneggiato.
7. Non tentare mai di riparare o aprire questo cavo di carica. Non contiene parti riparabili. Sostituirlo se danneggiato.
8. Non immergere mai questo cavo di carica in acqua.
9. Non utilizzare mai questo cavo di carica con una prolunga, una presa multipla, un adattatore di conversione o in una presa elettrica danneggiata.
10. Non scollegare la spina dalla parete per interrompere la carica.
11. Non forzare il connettore se è bloccato nel veicolo.
12. Se il cavo di carica o la presa a muro risultano molto caldi al tatto, interrompere immediatamente la carica bloccando e sbloccando le porte del veicolo attraverso il pulsante del telecomando.
13. Questo cavo di carica include componenti che potrebbero causare archi elettrici o scintille. Non esporre a vapori infiammabili.
14. Utilizzare questo cavo di carica solo con veicoli PEUGEOT.
15. Non collegare mai il cavo alla presa a muro (o scollegarlo) con le mani bagnate.

## Carica della batteria di trazione (elettrico)

Per la ricarica, collegare il veicolo a un impianto elettrico domestico (per la carica domestica o accelerata) o a una stazione di carica rapida (per la carica rapida).

Per una carica completa, seguire la procedura di carica desiderata senza interromperla, fino a quando termina automaticamente. È possibile eseguire la carica immediatamente oppure differita.

È possibile interrompere la carica in qualunque momento, sbloccando le porte del veicolo e rimuovendo la pistola.



Secondo la versione, la funzione di carica differita viene configurata tramite il display touch screen o l'applicazione **MyPeugeot**.

Per ulteriori informazioni sulla funzione di **carica differita**, leggere la sezione corrispondente.

È inoltre possibile monitorare la procedura di carica tramite l'applicazione **MyPeugeot**.

Per ulteriori informazioni sulle **Funzioni a distanza**, leggere la sezione corrispondente.

Come misura di sicurezza, il motore non si avvia se il cavo di carica è inserito nel connettore del veicolo. Sul quadro strumenti viene visualizzata un'avvertenza.

### **Veicolo inutilizzato per un periodo prolungato**

Caricare completamente la batteria di trazione ogni tre mesi. Seguire la procedura di carica domestica.

Prima di effettuare l'operazione di carica, verificare che la batteria secondaria non sia scollegata o scarica. In questo caso, consultare la sezione corrispondente per informazioni sulla riconnessione o la ricarica.

## Precauzioni

I veicoli elettrici sono stati sviluppati nel rispetto delle linee guida sui campi elettromagnetici massimi rilasciate dalla Commissione Internazionale per la Protezione dalle Radiazioni Non Ionizzanti (ICNIRP - Linee guida 1998).

 Le persone portatrici di pacemaker o dispositivi equivalenti devono consultare un medico per informarsi su eventuali misure di precauzione oppure contattare il produttore del proprio dispositivo medico elettronico impiantato, per verificare che sia garantito per l'utilizzo in un ambiente conforme alle linee guida ICNIRP.

### **In caso di dubbi**

**Carica domestica o accelerata:** non rimanere all'interno o in prossimità del veicolo oppure nelle vicinanze del cavo o dell'unità di carica, nemmeno per breve tempo.

**Carica rapida:** non utilizzare il sistema da sé ed evitare di avvicinarsi alle colonnine pubbliche per la ricarica rapida. Allontanarsi

dall'area e chiedere a una terza persona di procedere alla ricarica del veicolo.

## Per carica domestica o accelerata

### **Prima della carica**

Secondo il contesto:

- ▶ Far controllare da un professionista che l'impianto elettrico da utilizzare sia conforme agli standard applicabili e che sia compatibile con il veicolo.
  - ▶ Far installare da un elettricista professionista una presa domestica d'alimentazione dedicata o un'unità di carica accelerata (Wallbox) compatibile con il veicolo.
- Utilizzare il cavo di carica fornito con il veicolo.

### **(Durante la carica)**

- Non sdraiarsi sotto al cofano motore:
- alcune zone sono molto calde, anche un'ora dopo il termine della carica. Rischio di ustioni!
  - Il motoreventilatore si potrebbe attivare in qualsiasi momento. Rischio di tagli o strangolamento!

### **Dopo la ricarica**

Controllare che lo sportellino di carica sia chiuso.

Non lasciare il cavo collegato alla presa di alimentazione domestica. Rischio di cortocircuito o di folgorazione in caso di contatto o immersione in acqua!

## Per carica rapida

### **i** Prima della carica

Controllare che la colonnina pubblica per la ricarica rapida e il relativo cavo di carica siano compatibili con il veicolo.

Se la temperatura esterna è inferiore a:

- 25°C, potrebbe non essere possibile eseguire la carica;
- 0°C, i tempi di carica potrebbero durare più a lungo.

### **!** (Durante la carica)

Non rimanere all'interno o in prossimità del veicolo.

Mentre la carica è in corso, l'apertura della porta del guidatore la interrompe.

### **!** Dopo la ricarica

Controllare che lo sportellino di carica sia chiuso.

## Connessione

► Prima della carica, verificare che il selettore marce sia in modalità **P** e che il contatto sia interrotto, altrimenti la carica non è possibile.

► Aprire lo sportellino di carica premendo il pulsante e controllare che non siano presenti corpi estranei nel connettore di carica.

### Carica domestica

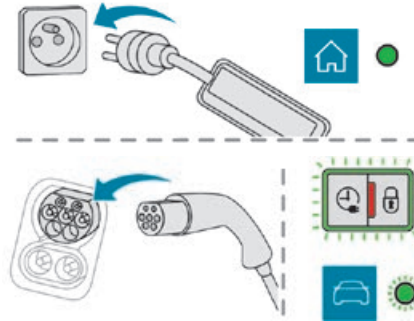

► Collegare il cavo di carica dall'unità di controllo alla presa domestica.

Una volta effettuato il collegamento, tutte le spie sull'unità di controllo si illuminano, poi rimane accesa solo la spia verde **POWER**.

► Rimuovere il rivestimento di protezione dalla pistola di carica.

► Inserire la pistola nel connettore di carica.

L'avvio della carica è confermato dal lampeggiamento in verde delle spie **CHARGE** sullo sportellino e sull'unità di controllo.

In caso contrario, la carica non è iniziata; ripetere la procedura, verificando che tutti i collegamenti siano corretti.

La spia rossa nello sportellino si accende per indicare il bloccaggio della pistola.

**i** Se la carica è terminata, ma il cavo è ancora collegato, l'apertura della porta del guidatore riavvia la carica per 20 secondi circa.

### Carica accelerata



► Seguire le istruzioni per l'utilizzo dell'unità di carica accelerata (Wallbox).

► Rimuovere il rivestimento di protezione dalla pistola di carica.

► Inserire la pistola nel connettore di carica. L'avvio della carica è confermato dal lampeggiamento in verde della spia di carica sullo sportellino.

In caso contrario, la carica non è iniziata; ripetere la procedura verificando il corretto inserimento della pistola.

La spia rossa nello sportellino si accende per indicare il bloccaggio della pistola.

## Carica rapida



- ▶ Secondo la versione, rimuovere il rivestimento di protezione dalla base.
- ▶ Collegare il cavo di carica al connettore del veicolo seguendo le istruzioni di utilizzo della colonnina pubblica per la ricarica rapida.

L'avvio della carica è confermato dal lampeggiamento in verde della spia di carica sullo sportellino.

In caso contrario, la carica non è iniziata; ripetere la procedura verificando il collegamento corretto.

La spia rossa nello sportellino si accende per indicare il bloccaggio della pistola.

## Scollegamento



Prima di scollegare la pistola dal connettore di carica:

- ▶ se il veicolo ha le porte sbloccate, **bloccarle e sbloccarle**;

- ▶ se il veicolo ha le porte bloccate, sbloccarle.

La spia rossa nello sportellino si spegne confermando lo sbloccaggio della pistola.

- ▶ Entro **30 secondi**, estrarre la pistola di carica.

## Carica domestica

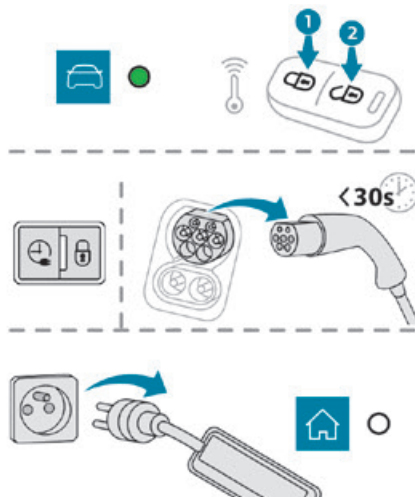

Quando la carica è completa, la spia **CHARGE** verde sull'unità di controllo si accende fissa.

- ▶ Riposizionare il rivestimento di protezione sulla pistola di carica e chiudere lo sportellino di carica.
- ▶ Scollegare l'estremità dell'unità di controllo del cavo di carica dalla presa domestica.

## Carica accelerata

Il completamento della carica è indicato dall'unità di controllo di carica e dall'accensione fissa della spia verde nello sportellino.

- ▶ Appendere la pistola all'unità di carica e chiudere lo sportellino di carica.

## Carica rapida

Il completamento della carica è indicato dal caricatore e dall'accensione fissa della spia verde nello sportellino.

- ▶ Appendere la pistola alla stazione di carica.
- ▶ Secondo la versione, riposizionare il rivestimento di protezione sulla base e chiudere lo sportellino di carica.

## Dispositivo di traino

### Distribuzione del carico

▶ Distribuire il carico nel rimorchio in modo che gli oggetti più pesanti si trovino il più vicino possibile all'assale e che il peso sulla sfera del gancio traino non superi il valore massimo autorizzato.

La densità dell'aria diminuisce con l'altitudine, riducendo le prestazioni del motore. Il carico massimo trainabile deve essere ridotto del 10% ogni 1.000 metri di altitudine.

**i** Utilizzare dispositivi di traino e relativi cablaggi originali approvati da PEUGEOT. Raccomandiamo di farli installare

dalla Rete PEUGEOT o da un riparatore qualificato.  
Se il montaggio non viene eseguito dalla Rete PEUGEOT, deve essere effettuato seguendo le raccomandazioni del Costruttore del veicolo.  
Alcune funzioni di assistenza alla guida o alla manovra vengono disattivate automaticamente se si utilizza un dispositivo di traino omologato.

**!** Rispettare il massimo peso trainabile autorizzato indicato sulla carta di circolazione del veicolo, sull'etichetta del Costruttore e nella sezione **Caratteristiche tecniche** della presente Guida.

**La conformità con il peso massimo consentito sulla sfera del gancio traino (peso sulla rotula) include anche l'utilizzo di accessori (portabicicletta, portabagagli, ecc.).**

**!** Rispettare la legislazione in vigore nel Paese in cui si circola.

**i** **Motore elettrico**  
I veicoli elettrici non devono mai essere equipaggiati con dispositivi di traino. Pertanto, non è possibile trainare un rimorchio o una roulotte.

## Gancio traino a sgancio rapido

### Presentazione

Questo dispositivo di traino originale può essere installato e rimosso senza utilizzare attrezzi.

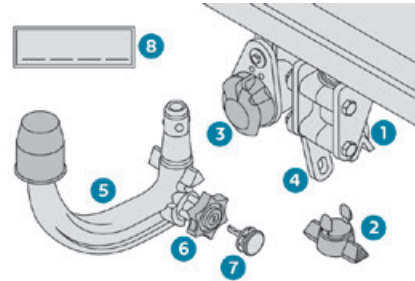

1. Supporto
2. Tappo di protezione
3. Presa di connessione
4. Anello di sicurezza
5. Gancio traino con rotula amovibile
6. Rotella di bloccaggio/sbloccaggio
7. Serratura di sicurezza a chiave
8. Etichetta per annotare i riferimenti principali

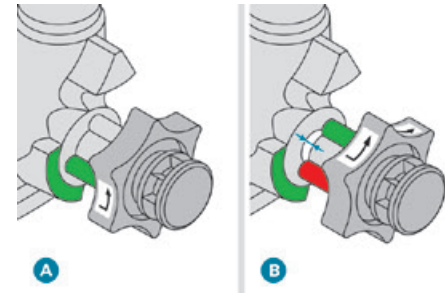

- A.** Posizione di **bloccaggio** (riferimenti **verdi** opposti l'uno all'altro); la rotella è a contatto con la rotula del gancio traino (nessuno spazio).
- B.** Posizione di **sbloccaggio** (riferimento **rosso** opposto al riferimento **verde**); la rotella non è più a contatto con la rotula del gancio traino (spazio di circa 5 mm).

**!** I rimorchi con fari a LED non sono compatibili con il cablaggio di questo dispositivo.

**i** Per garantire una guida in totale sicurezza in presenza di un **dispositivo di traino**, consultare la sezione corrispondente.

**!** **Prima di qualsiasi utilizzo**  
Controllare che la rotula del gancio traino sia correttamente montata, verificando i punti seguenti:

- il riferimento verde sulla rotella di bloccaggio deve essere allineato con il riferimento verde sulla rotella del gancio traino;
  - la rotella di bloccaggio deve essere a contatto con la rotella del gancio traino (posizione **A**);
  - la serratura di sicurezza a chiave deve essere chiusa e la chiave rimossa; la rotella di bloccaggio non può più essere azionata;
  - la rotella del gancio traino non deve potersi muovere nel relativo supporto; verificare tentando di scuoterla con la mano.
- Se la rotella del gancio traino non è bloccata, il rimorchio si potrebbe separare. Rischio di incidente!

### ! Durante l'utilizzo

- Non sbloccare mai il dispositivo con un rimorchio o un carrello sulla rotella del gancio traino.
- Non superare mai il peso massimo consentito del veicolo: peso lordo del treno o GTW. Rispettare sempre il peso massimo consentito sul dispositivo di traino: se viene superato, il dispositivo potrebbe separarsi dal veicolo. Rischio di incidenti!
- Prima di guidare, controllare la regolazione dell'altezza dei fari e verificare che i fari del rimorchio funzionino correttamente.
- Per ulteriori informazioni sulla **Regolazione dell'altezza dei fari**, fare riferimento alla sezione corrispondente.

### ! Dopo l'utilizzo

- Quando si viaggia senza rimorchio o carrello, rimuovere la rotella del gancio traino e inserire il tappo di protezione nel supporto, per permettere la visibilità e la leggibilità della targa e/o della relativa illuminazione.

## Montaggio della rotella del gancio traino

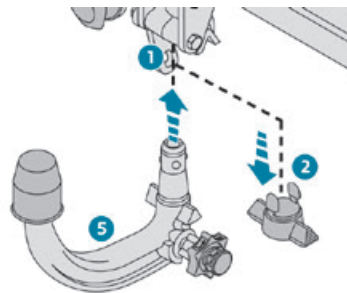

- ▶ Sotto il paraurti posteriore, rimuovere il tappo di protezione **2** dal supporto **1**.
- ▶ Inserire l'estremità della rotella del gancio traino **5** nel supporto **1** e spingere verso l'alto; si bloccherà automaticamente in posizione.

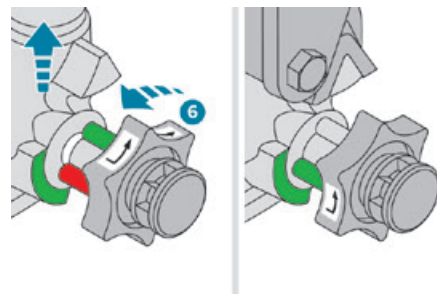

- ▶ Ruotare la rotella di bloccaggio **6** di 90° in senso antiorario; tenere le mani a distanza!

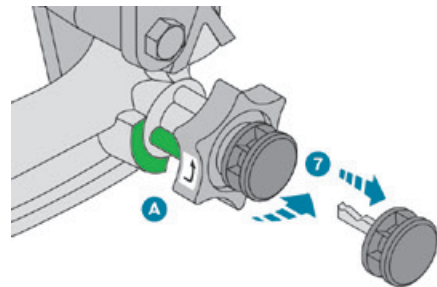

- ▶ Controllare che il meccanismo si sia bloccato correttamente in posizione (posizione **A**).
- ▶ Chiudere la serratura **7** con la chiave.
- ▶ Estrarre la chiave. La chiave non può essere estratta se la serratura è aperta.
- ▶ Agganciare il cappuccio alla serratura.



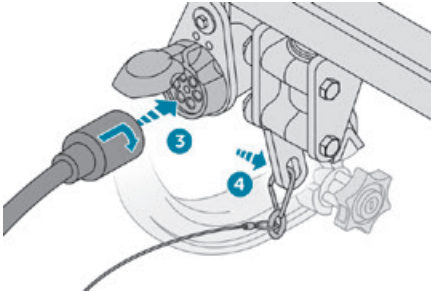

- ▶ Rimuovere il rivestimento di protezione dalla rotula.
- ▶ Fissare il rimorchio alla rotula del gancio traino.
- ▶ Collegare il cavo del rimorchio all'anello di sicurezza 4 del supporto.
- ▶ Inserire la spina del rimorchio e ruotarla di 90° per collegarla alla presa di connessione 3 del supporto.

## Rimozione della rotula del gancio traino

- ▶ Afferrare il tappo del rimorchio, eseguire una rotazione di 90° e tirare per scollegarlo dalla presa di connessione 3 sul supporto.
- ▶ Separare il cavo del rimorchio dall'anello di sicurezza 4 del supporto.
- ▶ Separare il rimorchio dalla rotula del gancio traino.
- ▶ Riposizionare il rivestimento di protezione sulla rotula del gancio traino.

- ▶ Rimuovere il cappuccio della serratura e premerlo sulla testa della chiave.

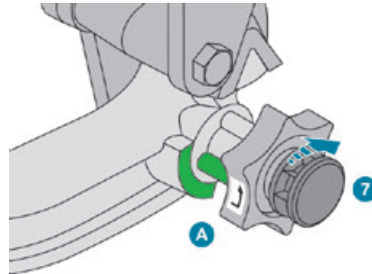

- ▶ Inserire la chiave nella serratura 7.
- ▶ Aprire la serratura utilizzando la chiave.

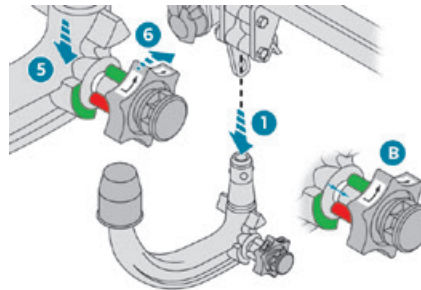

- ▶ Trattenere saldamente la rotula del gancio traino 5 con una mano e con l'altra tirare e ruotare completamente la rotella 6 in senso orario; non rilasciare la rotella di bloccaggio.
- ▶ Estrarre la rotula del gancio traino dalla parte inferiore del relativo supporto 1.

- ▶ Rilasciare la rotella di bloccaggio; si arresta automaticamente in posizione di sbloccaggio (posizione B).

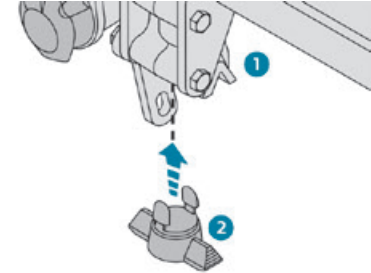

- ▶ Riposizionare il tappo di protezione 2 sul supporto 1.
- ▶ Riporre la rotula del gancio traino nella relativa custodia per proteggerla da urti e mantenerla pulita.

## Manutenzione

Per un funzionamento corretto, è indispensabile che la rotula del gancio traino e il suo supporto siano tenuti puliti.

Prima di lavare il veicolo con una lancia ad alta pressione, la rotula del gancio traino deve essere rimossa e il tappo di protezione inserito nel supporto.

**i** Apporre l'etichetta in dotazione in una posizione chiaramente visibile, vicino al supporto o nel bagagliaio.  
Per qualsiasi intervento sul dispositivo della rotula del gancio traino, rivolgersi alla Rete PEUGEOT o a un riparatore qualificato.

## Barre del tetto

**!** Per ragioni di sicurezza e per evitare di danneggiare il tetto, è tassativo utilizzare le barre del tetto trasversali omologate per il veicolo.  
Rispettare i consigli di montaggio e le condizioni di utilizzo indicate nelle istruzioni fornite con le barre del tetto.

**!** Carico massimo ripartito sulle barre del tetto, per un'altezza di carico che non superi i 40 cm: **70 kg**.  
Questo valore potrebbe differire; pertanto, verificare il carico massimo indicato nelle istruzioni fornite con le barre del tetto.  
Se l'altezza supera i 40 cm, adeguare la velocità del veicolo in base al tipo di strada al fine di non danneggiare le barre del tetto e i fissaggi sul veicolo.  
Fare riferimento alle legislazioni nazionali in modo da rispettare le norme sul trasporto di oggetti più lunghi del veicolo.

**!** **Raccomandazioni**  
Distribuire il carico in modo uniforme, evitando di caricare eccessivamente un lato. Disporre il carico più pesante il più vicino possibile al tetto.  
Fissare saldamente il carico.  
Guidare con cautela: la sensibilità al vento laterale è aumentata e la stabilità del veicolo può venir meno.  
Controllare periodicamente la sicurezza e il fissaggio delle barre del tetto, comunque prima di ogni viaggio.  
Smontare le barre del tetto non appena il trasporto è ultimato.

## Montaggio diretto sul tetto

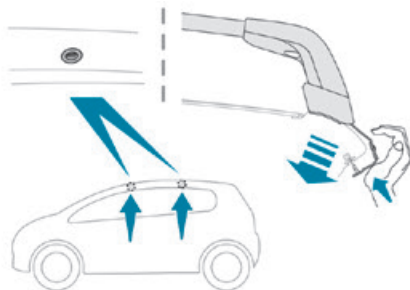

Le barre trasversali devono essere fissate esclusivamente ai quattro punti d'ancoraggio situati sul telaio del tetto. Questi punti sono nascosti dalle porte del veicolo quando sono chiuse.

I punti di fissaggio delle barre del tetto sono dotate di un perno, che deve essere inserito nell'apertura di ogni punto di fissaggio.

## Catene da neve

**!** In inverno le catene da neve migliorano la trazione e il comportamento del veicolo in frenata.

**!** Le catene da neve devono essere montate solo sulle ruote anteriori. Non devono essere montate sulle ruote di scorta tipo ruotino.

**i** Per l'utilizzo delle catene e per la velocità massima autorizzata, attenersi alla normativa specifica di ogni Paese.

Utilizzare solo catene realizzate per essere montate sul tipo di ruote che equipaggiano il veicolo:

Dimensioni dei pneumatici originali	Misura massima delle maglie
185/65 R15	9 mm
195/55 R16	9 mm
205/45 R17	Non catenabile

Per maggiori informazioni sulle catene da neve, consultare la Rete PEUGEOT o un riparatore qualificato.

## Consigli per il montaggio

- ▶ Per montare le catene durante il viaggio, sostare su suolo piano a bordo strada.
- ▶ Inserire il freno di stazionamento e collocare eventualmente dei cunei davanti alle ruote per evitare che il veicolo si sposti.
- ▶ Montare le catene seguendo le istruzioni fornite dal fabbricante.
- ▶ Avviare lentamente il veicolo e guidare per qualche minuto, senza superare i 50 km/h.
- ▶ Fermare il veicolo e verificare che le catene siano ben tese.

**i** Prima di partire, si raccomanda vivamente di impratichirsi nel montaggio delle catene, su suolo piano e asciutto.

**!** Non viaggiare su strada non innevata con le catene da neve montate, per non danneggiare gli pneumatici del veicolo e la superficie della strada. Se il veicolo è equipaggiato di cerchi in lega, verificare che nessuna parte della catena o dei fissaggi sia a contatto con il cerchio.

## Modalità risparmio d'energia (Modalità eco)

Questo sistema gestisce la durata dell'utilizzo di alcune funzioni, per conservare un livello sufficiente di carica della batteria a contatto interrotto.

Dopo lo spegnimento del motore, è ancora possibile utilizzare alcune funzioni come il sistema audio e telematico, i tergicristalli e i fari anabbaglianti o le plafoniere, per una durata combinata di circa 40 minuti.

## Selezione della modalità

All'attivazione della modalità risparmio d'energia appare un messaggio di conferma e le funzioni attive passano in standby.

**i** Se in quel momento è in corso una telefonata, la stessa sarà mantenuta per circa 10 minuti tramite il sistema mani libere del sistema audio.

## Disattivazione della modalità

Queste funzioni vengono riattivate automaticamente al successivo utilizzo del veicolo.

Per ripristinare l'utilizzo immediato di queste funzioni, avviare il motore e lasciarlo avviato:

- meno di 10 minuti, per utilizzare gli equipaggiamenti per cinque minuti circa;
- più di 10 minuti, per utilizzare gli equipaggiamenti per 30 minuti circa.

Lasciare il motore avviato per la durata specificata, per assicurarsi che la carica della batteria sia sufficiente.

Per ricaricare la batteria, evitare di riavviare ripetutamente o continuamente il motore.

**!** Se la batteria è scarica, il motore non può essere avviato.

Per ulteriori informazioni sulla **batteria da 12 V**, leggere la sezione corrispondente.

## Modalità alleggerimento elettrico

Questo sistema gestisce l'uso di alcune funzioni rispetto al livello di energia rimanente nella batteria.

Quando il veicolo è in marcia, la funzione alleggerimento elettrico disattiva temporaneamente alcune funzioni, come l'aria climatizzata e lo sbrinatorio del lunotto termico. Le funzioni disattivate vengono riattivate automaticamente non appena le condizioni lo permettono.

## Cofano motore

### **!** Stop & Start

Prima di qualsiasi intervento nel vano motore, è necessario interrompere il contatto per evitare di ferirsi a causa dell'attivazione automatica della modalità START.



**i** L'ubicazione all'interno dell'abitacolo del comando di apertura del cofano ne impedisce l'apertura quando la porta del guidatore è chiusa.

**!** A motore caldo, manipolare con precauzione il comando esterno e l'asta di sostegno del cofano (rischio di ustioni), utilizzando la zona protetta. Con il cofano motore aperto, prestare attenzione a non urtare il comando d'apertura. Non aprire il cofano motore in caso di vento forte.

**!** **Raffreddamento del motore a veicolo fermo**

**L'elettroventola può funzionare anche dopo l'arresto del veicolo. Prestare attenzione con oggetti o indumenti che potrebbero incastrarsi nell'elica della ventola!**

## Apertura

- ▶ Aprire la porta anteriore sinistra.

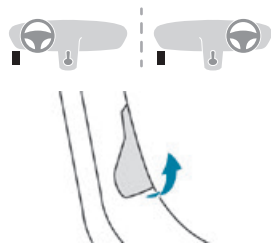

- ▶ Tirare verso di sé la leva di rilascio interna, situata in basso sul telaio della porta.

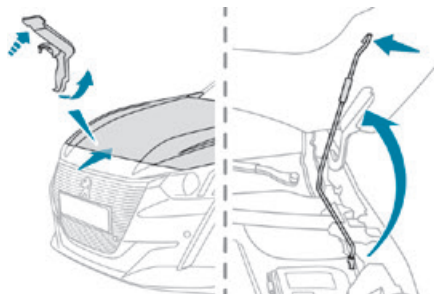

- ▶ Sollevare il dispositivo di blocco di sicurezza esterno e sollevare il cofano motore.
- ▶ Sganciare l'asta dal suo alloggiamento e posizionarla nella scanalatura di supporto per tenere aperto il cofano.

## Chiusura

- ▶ Trattenere il cofano motore ed estrarre l'asta dalla scanalatura di supporto.

- ▶ Fissare l'asta nel suo alloggiamento.
- ▶ Abbassare il cofano motore e rilasciarlo in prossimità del fine corsa.
- ▶ Tirare il coperchio del cofano motore per verificare che sia ben chiuso.

**!** Data la presenza di equipaggiamenti elettrici sotto il cofano motore, si raccomanda di limitare l'esposizione all'acqua (pioggia, lavaggio, ecc.) .

## Vano motore

Il motore qui raffigurato è puramente a scopo illustrativo.

Le posizioni dei seguenti elementi possono variare:

- Filtro dell'aria.
- Astina di livello dell'olio motore.
- Tappo del serbatoio dell'olio motore.
- Pompetta di reinnesco.

### Motore a benzina

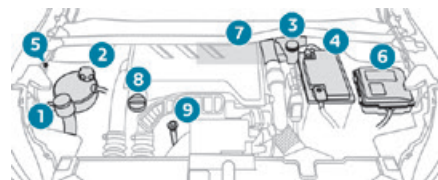

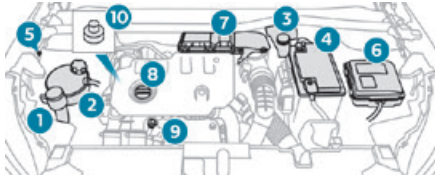
**Motore diesel**

1. Serbatoio del liquido lavacristalli
2. Serbatoio del liquido di raffreddamento motore
3. Serbatoio del liquido dei freni
4. Batteria/fusibili
5. Punto di massa separato (-)
6. Scatola portafusibili
7. Filtro dell'aria
8. Tappo del serbatoio dell'olio motore
9. Astina di livello dell'olio motore
10. Pompetta di reinnesco\*

**!** Il sistema d'alimentazione del gasolio funziona a pressione molto elevata. Qualsiasi intervento su questo circuito deve essere eseguito esclusivamente dalla PEUGEOT o da un riparatore qualificato.

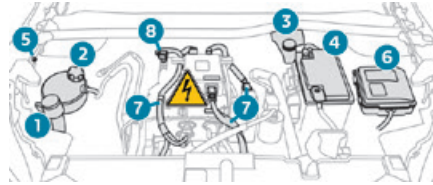
**Motore elettrico**

1. Serbatoio del liquido lavacristalli
2. Serbatoio del liquido di raffreddamento motore
3. Serbatoio del liquido dei freni
4. Batteria/Fusibili
5. Punto di massa separato (-)
6. Scatola portafusibili
7. Impianto elettrico a 400 V
8. Sezionatore di emergenza per vigili del fuoco e tecnici della manutenzione

Per ulteriori informazioni sul **Sistema di carica (elettrico)**, fare riferimento alla sezione corrispondente.

**Verifica dei livelli**

Controllare tutti i seguenti livelli secondo il programma di manutenzione del Costruttore. Effettuare il rabbocco se necessario, salvo indicazione contraria.

In caso di notevole riduzione di uno dei livelli, far verificare il relativo circuito dalla Rete PEUGEOT o da un riparatore qualificato.

**!** Il fluido deve corrispondere alla motorizzazione del proprio veicolo ed essere conforme alle raccomandazioni del Costruttore.

**!** Quando si interviene nel vano motore prestare attenzione, poiché alcune zone del motore possono essere estremamente calde (rischio di scottature) ed il motoventilatore potrebbe inserirsi in qualsiasi momento (anche a contatto interrotto).

**Prodotti esausti**

**!** Evitare il contatto prolungato dell'olio e dei liquidi esausti con la pelle. La maggior parte di questi liquidi è nociva per la salute e a volte molto corrosiva.

**♻️** Non gettare l'olio e i liquidi esausti nella fognatura o nel terreno.

Versare l'olio usato negli appositi contenitori disponibili presso la Rete PEUGEOT o presso un riparatore qualificato.

\* A seconda della motorizzazione

## Olio motore



Il livello dell'olio deve essere verificato con il motore spento da almeno 30 minuti e con il veicolo su una superficie piana, utilizzando l'indicatore del livello dell'olio sul quadro strumenti all'inserimento del contatto (per i veicoli equipaggiati di un indicatore elettrico) oppure l'astina manuale.

È normale dover effettuare dei rabbocchi d'olio tra due tagliandi di manutenzione (o cambi d'olio). Si raccomanda di effettuare un controllo, con rabbocco se necessario, ogni 5.000 km.

**!** Per preservare l'affidabilità del motore e del dispositivo antinquinamento, non utilizzare mai additivi nell'olio motore.

### Verifica con l'astina manuale

Per trovare l'astina manuale, vedere l'illustrazione del vano motore corrispondente.

- ▶ Afferrare l'astina dall'estremità colorata ed estrarla completamente.
- ▶ Asciugare l'astina con un panno pulito che non lasci peli.
- ▶ Riposizionare l'astina, fino in battuta, quindi estrarla di nuovo per effettuare un controllo visivo: il livello corretto deve situarsi tra i riferimenti **A** e **B**.

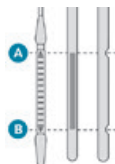

**A** = MAX

**B** = MIN

**Non avviare il motore** se il livello è:

- Al di sopra del riferimento **A**; rivolgersi alla Rete PEUGEOT o ad un riparatore qualificato.
- Al di sotto del riferimento **B**; effettuare immediatamente un rabbocco dell'olio motore.

### **i** Caratteristiche dell'olio

Prima di effettuare un rabbocco d'olio o la sostituzione dell'olio motore, verificare che l'olio corrisponda alla motorizzazione e sia conforme alle raccomandazioni del Costruttore.

### Rabbocco olio motore

Per conoscere la posizione del tappo del serbatoio dell'olio motore, fare riferimento all'illustrazione corrispondente del vano motore sotto il cofano.

- ▶ Versare l'olio poco alla volta, evitando fuoriuscite sugli elementi del motore (rischio d'incendio).
- ▶ Attendere alcuni minuti prima di controllare il livello con l'astina di livello.
- ▶ Rabboccare il livello quando necessario.

▶ Dopo aver controllato il livello, riavvitare accuratamente il tappo del serbatoio e ricollocare l'astina nel suo alloggiamento.

**i** Entro 30 minuti dal rabbocco, l'indicazione del livello dell'olio sul quadro strumenti all'inserimento del contatto non è valida.

## Liquido dei freni



Il livello di questo liquido deve essere vicino al riferimento "**MAX**". Altrimenti, verificare l'usura delle pastiglie dei freni. Per sapere quando è il momento di sostituire il liquido dei freni, consultare il piano di manutenzione del Costruttore.

**!** Pulire il tappo prima di rimuoverlo per il rabbocco. Usare solo liquido dei freni DOT4 di un contenitore sigillato.

## Liquido di raffreddamento motore



Un rabbocco di questo liquido tra due tagliandi è normale.

Il controllo e il rabbocco devono essere effettuati solo a motore freddo.

Un livello insufficiente presenta il rischio di danni importanti al motore.

Il livello di questo liquido deve essere vicino al riferimento "**MAX**", senza superarlo.

Se il livello è prossimo o al di sotto del riferimento "**MIN**", è essenziale effettuare un rabbocco.

Quando il motore è caldo, la temperatura di questo liquido è regolata dalla ventola.

Poiché il circuito di raffreddamento è in pressione, attendere almeno un'ora dopo lo spegnimento del motore prima di intervenire.

Per evitare il rischio di scottature qualora fosse necessario un rabbocco urgente, avvolgere un panno attorno al tappo e svitare il tappo di due giri, per far diminuire la pressione del motore. Quando la pressione è diminuita, rimuovere il tappo e rabboccare fino al livello necessario.

## Liquido lavacrystalli



Rabboccare il livello quando necessario.

### Caratteristiche del liquido

Il liquido deve essere rabboccato con una miscela pronta all'uso.

In inverno, con temperature sotto zero, deve essere utilizzato un liquido antigelo idoneo alle condizioni atmosferiche più frequenti per proteggere gli elementi del sistema (pompa, serbatoio, condotti, etc.)

**!** In qualsiasi situazione è vietato il riempimento con acqua semplice (rischio di congelamento, depositi di calcare, etc.)

## AdBlue (BlueHDi)

Il raggiungimento della riserva è segnalato dall'attivazione di un allarme.

Per ulteriori informazioni sugli **Indicatori** in particolare sugli indicatori dell'autonomia dell'AdBlue, consultare la sezione corrispondente.

Per evitare l'immobilizzo del veicolo previsto dalla normativa, è necessario effettuare un rabbocco del serbatoio dell'AdBlue.

Per ulteriori informazioni sull'**AdBlue® (BlueHDi)**, in particolare sull'alimentazione dell'AdBlue, consultare la sezione corrispondente.

## Verifiche

Salvo indicazione contraria, controllare questi elementi conformemente con il piano di manutenzione del Costruttore e in funzione della motorizzazione.

Altrimenti, farli controllare dalle Rete PEUGEOT o da un riparatore qualificato.

**!** Utilizzare solo prodotti raccomandati da PEUGEOT o prodotti con qualità e caratteristiche equivalenti.

Per ottimizzare il funzionamento di organi importanti come il sistema frenante, PEUGEOT seleziona e propone prodotti specifici.

## Batteria da 12 V



La batteria non necessita di manutenzione.

Tuttavia, verificare regolarmente il serraggio dei morsetti avvitati (per le versioni senza fascetta rapida) e lo stato di pulizia dei collegamenti.

**i** Per ulteriori informazioni e precauzioni da adottare prima di qualsiasi intervento sulla **batteria 12 V**, consultare la sezione corrispondente.

**!** Le versioni equipaggiate di Stop & Start sono equipaggiate di batteria al piombo da 12 V con tecnologia e caratteristiche specifiche.

La sua sostituzione deve essere effettuata esclusivamente presso la Rete PEUGEOT o presso un riparatore qualificato.

## Filtro abitacolo



In funzione delle condizioni ambientali e dell'uso del veicolo ((ad esempio, atmosfera polverosa, guida in città), **sostituirlo più spesso, secondo necessità.**

**i** Un filtro dell'abitacolo sporco può far peggiorare il funzionamento del sistema di climatizzazione e provocare odori sgradevoli.

## Filtro dell'aria



In funzione delle condizioni ambientali e dell'uso del veicolo ((ad esempio, atmosfera polverosa, guida in città), **sostituirlo più spesso, secondo necessità.**

## Filtro dell'olio



Sostituire il filtro dell'olio ad ogni cambio d'olio motore.

## Filtro antiparticolato (Diesel)



Quando il filtro antiparticolato inizia ad essere saturo, questa spia si accende temporaneamente, accompagnata da un messaggio che avverte del rischio di saturazione del filtro.

Non appena le condizioni del traffico lo permettono, rigenerare il filtro guidando a una velocità di almeno 60 km/h, fino allo spegnimento della spia.

**I** Se la spia resta accesa, indica un livello basso di additivo Diesel.

Per ulteriori informazioni sul **Controllo dei livelli**, leggere la sezione corrispondente.

**I** Dopo un utilizzo prolungato del veicolo a bassissima velocità o al minimo, in circostanze eccezionali si possono notare emissioni di vapore acqueo dal tubo di scarico, durante l'accelerazione. Questo non ha nessun impatto sul comportamento del veicolo o sull'ambiente.

### **I** Veicolo nuovo

Durante le prime operazioni di rigenerazione del filtro antiparticolato, si può avvertire odore di "bruciato". Ciò è del tutto normale.

## Cambio manuale



Il cambio non necessita di manutenzione (nessuna sostituzione dell'olio).

## Cambio automatico



Il cambio non necessita di manutenzione (nessuna sostituzione dell'olio).

## Freno di stazionamento manuale



Se si nota un'eccessiva corsa del freno di stazionamento o una perdita di efficacia dello stesso, è necessario effettuare una regolazione, anche tra un tagliando di manutenzione e l'altro.

Il controllo di questo sistema deve essere effettuato dalla Rete PEUGEOT o da un riparatore qualificato.

## Freno di stazionamento elettrico



Questo sistema non necessita di manutenzione. Tuttavia, in caso di problemi, non esitare a far verificare il sistema

dalla Rete PEUGEOT o da un riparatore qualificato.

**I** Per maggiori informazioni sul **Freno di stazionamento elettrico**, fare riferimento alla sezione corrispondente.

## Pastiglie freni



L'usura dei freni dipende dallo stile di guida, in particolare per i veicoli utilizzati in città, per brevi tragitti. Potrebbe essere necessario far controllare lo stato dei freni anche al di fuori delle manutenzioni periodiche. Un abbassamento del livello del liquido dei freni indica, a parte il caso di perdita nel circuito, un'usura delle pastiglie.

**I** Dopo un lavaggio del veicolo, sui dischi e sulle piastre freni si formano umidità o brina (in condizioni invernali): l'efficacia dei freni potrebbe diminuire. Dare qualche colpo di freno per eliminare l'umidità o la brina dai freni.

## Stato d'usura dei dischi / tamburi dei freni



Per qualsiasi informazione relativa al controllo dello stato di usura dei dischi/tamburi dei freni, rivolgersi alla Rete PEUGEOT o ad un riparatore qualificato.



## Ruote e pneumatici



La verifica della pressione di gonfiaggio di tutti i pneumatici, inclusa la ruota di scorta, deve essere effettuata con pneumatici freddi.

Le pressioni indicate sulla relativa etichetta sono valide per dei pneumatici freddi. Se il veicolo è stato utilizzato per più di 10 minuti o 10 chilometri ad una velocità superiore a 50 km/h, aggiungere 0,3 bar (30 kPa) ai valori indicati sull'etichetta.

**!** Guidare con pneumatici sgonfi aumenta il consumo di carburante. Una pressione dei pneumatici non conforme ne provoca l'usura prematura e ha un impatto negativo sulla tenuta di strada. Rischio di incidenti!

Guidare con pneumatici usurati o danneggiati riduce l'efficienza di frenata e la tenuta di strada del veicolo. Si consiglia di controllare periodicamente le condizioni dei pneumatici (battistrada e fianchi) e dei cerchi nonché la presenza delle valvole.

Quando il battistrada è allo stesso livello degli indicatori di usura, la profondità delle scolpiture è inferiore a 1,6 mm ed è tassativo sostituire i pneumatici.

L'utilizzo di cerchi e pneumatici di dimensioni diverse da quelle indicate può avere effetti negativi sulla durata dei pneumatici, la rotazione delle ruote l'altezza da terra del veicolo, il

funzionamento del contachilometri totalizzatore e la tenuta su strada.

Il montaggio di pneumatici differenti sugli assali anteriore e posteriore può causare un'anomalia nell'ESC.

## Ammortizzatori



Per il guidatore non è semplice capire quando gli ammortizzatori sono usurati. Tuttavia, gli ammortizzatori svolgono un ruolo essenziale nella tenuta di strada e nelle prestazioni di frenata.

Per la propria sicurezza e per il confort di guida, è importante farli controllare regolarmente dalla Rete PEUGEOT o da un riparatore qualificato.

## Kit di temporizzazione e degli accessori



Il kit di temporizzazione e degli accessori vengono utilizzati da quando il motore viene acceso a quando viene spento. È normale che si usurino nel corso del tempo. Un kit di temporizzazione e degli accessori danneggiato può danneggiare anche il motore rendendolo inutilizzabile. Rispettare la frequenza di sostituzione raccomandata, indicata in distanza percorsa o tempo trascorso, il primo dei due termini raggiunto.

## AdBlue® (BlueHDi)

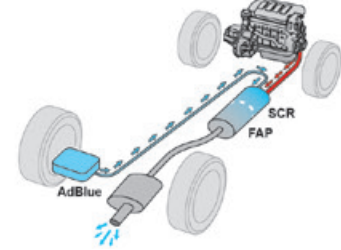

Per garantire il rispetto dell'ambiente e della norma Euro 6, senza penalizzare le prestazioni, né alterare i consumi dei motori Diesel, PEUGEOT ha scelto di equipaggiare i propri veicoli di un dispositivo che associa il sistema SCR (Riduzione Catalitica Selettiva) ad un filtro antiparticolato (FAP) Diesel per il trattamento dei gas di scarico.

## Sistema SCR

Utilizzando un liquido chiamato AdBlue® contenente urea, un catalizzatore trasforma fino all'85 % degli ossidi d'azoto (NOx) in azoto e acqua, innocui per la salute e l'ambiente.



L'AdBlue® è contenuto in un **apposito serbatoio** di circa 15 litri.

Questa capacità consente un'autonomia di guida di circa 9.000 km, **che può variare considerevolmente** a seconda dello stile di guida.

Un dispositivo d'allarme si attiva automaticamente quando viene raggiunto il livello di riserva: a quel punto sarà possibile percorrere ancora circa 2.400 km prima che il serbatoio si svuoti e che il veicolo venga immobilizzato.

**I** Per ulteriori informazioni sulle **spie** e sugli allarmi associati, o sugli **indicatori**, leggere le sezioni corrispondenti.

**!** Quando il serbatoio dell'AdBlue® è vuoto, un dispositivo regolamentare blocca l'avviamento del motore.

In caso di anomalia del sistema SCR, il livello di emissioni del veicolo non è più conforme alla regolamentazione Euro 6 e il veicolo diventa inquinante.

In caso di conferma di un'anomalia del sistema SCR, è essenziale rivolgersi alla Rete PEUGEOT o ad un riparatore qualificato.

Dopo 1.100 km percorsi, un dispositivo si attiva automaticamente per impedire l'avvio del motore.

In entrambi i casi, un indicatore d'autonomia fornisce la distanza che può essere percorsa prima dell'immobilizzo del veicolo.

**I** **Additivo AdBlue® ghiacciato**

L'AdBlue® ghiaccia a temperature inferiori a -11 °C circa.

Il sistema SCR è dotato di un dispositivo di riscaldamento del serbatoio dell'AdBlue®

che consente di guidare anche in condizioni climatiche molto rigide.

## Rabbocco di AdBlue®

Si raccomanda di procedere ad un rabbocco di AdBlue® appena possibile non appena viene visualizzato il primo messaggio che informa che si è raggiunto il livello di riserva.

**!** Per garantire che il sistema SCR funzioni correttamente:

- Utilizzare solo fluido AdBlue® conforme alla norma ISO 22241.
- Non travasare mai l'AdBlue® in un altro recipiente: perderebbe le sue qualità di purezza.
- Non diluire l'AdBlue® con acqua.

L'AdBlue® può essere acquistato presso la Rete PEUGEOT o un riparatore qualificato.

## Raccomandazioni per la conservazione

AdBlue® gela a temperature inferiori a -11 °C circa e si deteriora a temperature superiori a +25 °C. Si raccomanda di conservare i contenitori in un luogo fresco e al riparo dall'esposizione diretta dei raggi solari. In queste condizioni, il liquido può essere conservato per almeno un anno.

Se il liquido si è ghiacciato, potrà essere utilizzato solo dopo il completo scongelamento a temperatura ambiente.

**!** Non tenere flaconi di AdBlue® a bordo del veicolo.

## Precauzioni d'utilizzo

AdBlue® è una soluzione a base di urea. Questo liquido non è infiammabile, è incolore e inodore (conservarlo in un luogo fresco).

In caso di contatto con la pelle, lavare la zona interessata con acqua corrente e sapone.

In caso di contatto con gli occhi, sciacquare immediatamente con acqua corrente o con una soluzione per bagno oculare per almeno 15 minuti. Se si avverte una sensazione di bruciore o d'irritazione persistente, consultare un medico. In caso d'ingestione, sciacquare immediatamente la bocca e bere acqua in abbondanza.

In alcune condizioni (ad esempio temperatura elevata), non si possono escludere rischi di sprigionamento di ammoniaca: non inalare il vapore. I vapori contenenti ammoniaca hanno un'azione irritante sulle mucose (occhi, naso e gola).

**!** Conservare l'AdBlue® lontano dalla portata dei bambini, nel flacone d'origine.

## Procedura

Prima di procedere con il rabbocco, accertarsi che il veicolo sia parcheggiato su suolo piano e orizzontale.

In inverno, verificare che la temperatura del veicolo sia superiore a -11 °C. In caso contrario, se ghiacciato, l'AdBlue® non può essere versato nel serbatoio. Parcheggiare il veicolo in un locale più caldo per alcune ore per permettere il rabbocco.

**!** Non versare mai l'AdBlue® nel serbatoio del gasolio.

**!** In caso di spruzzi di AdBlue®, o di versamenti sulla fiancata della carrozzeria, sciacquare immediatamente con acqua fredda o pulire con un panno umido. Se il liquido si è cristallizzato, eliminarlo con una spugna e con acqua calda.

**!** Importante: **in caso di rabbocco dopo una panne per mancanza di AdBlue**, occorre tassativamente attendere circa 5 minuti prima di inserire il contatto, **senza aprire la porta del guidatore, bloccare le porte del veicolo, inserire la chiave nel blocchetto di avviamento o introdurre la chiave del sistema "Accesso e Avviamento a mani libere" nell'abitacolo.** Inserire il contatto e attendere 10 secondi prima di avviare il motore.

► Interrompere il contatto ed estrarre la chiave dal contattore per spegnere il motore.  
o

► con Apertura e Avviamento a mani libere, premere il tasto **"START/STOP"** per spegnere il motore.

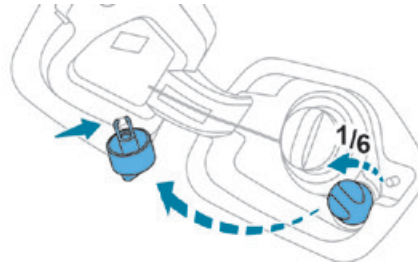

- Ruotare il tappo blu del serbatoio dell'AdBlue® di 60° in senso antiorario e rimuoverlo.
- Con un contenitore di AdBlue®: dopo aver verificato la data di scadenza, leggere attentamente le istruzioni sull'etichetta prima di versare il contenuto del contenitore nel serbatoio dell'AdBlue del veicolo.
- Con una pompa per AdBlue®: introdurre l'ugello e riempire il serbatoio fino a quando la pistola di erogazione scatta automaticamente.

**!** Per non riempire eccessivamente il serbatoio dell'AdBlue®:

- Aggiungere tra 10 e 13 litri utilizzando i contenitori di AdBlue®.
- Interrompere l'operazione dopo il primo scatto automatico della pistola di erogazione, in caso di rifornimento presso una stazione di servizio.

Il sistema registra solo i rabbocchi di AdBlue® superiori a 5 litri.

**!** Se il serbatoio dell'AdBlue® è completamente vuoto, come confermato dal messaggio "Aggiungi AdBlue: Avviamento impossibile", è necessario aggiungere almeno 5 litri.

## Passaggio al free-wheeling (ruota libera)

In alcune situazioni, è necessario consentire al veicolo di muovere liberamente le ruote con la modalità "free-wheel" (mentre viene trainato, su un banco a rulli, in un impianto di lavaggio automatico o durante il trasporto su rotaia o per mare, ecc.).

La procedura varia secondo il tipo di cambio e di freno di stazionamento.

## Con cambio manuale o cambio automatico EAT6 e freno di stazionamento elettrico



### Procedura di disinserimento

- ▶ A motore avviato e premendo il pedale del freno, posizionare il selettore delle marce in folle.
- ▶ Premendo il pedale del freno, interrompere il contatto.
- ▶ Rilasciare il pedale del freno, poi interrompere nuovamente il contatto.
- ▶ Premendo il pedale del freno, premere la leva di comando per disinserire il freno di stazionamento.
- ▶ Rilasciare il pedale del freno, interrompere il contatto.

### Ripristino del funzionamento normale

- ▶ Premendo il pedale del freno, riavviare il motore.

## Con cambio automatico EAT8 e freno di stazionamento manuale



### Procedura di disinserimento

- ▶ A veicolo fermo e a motore avviato, selezionare la modalità **N** e interrompere il contatto.
- Entro 5 secondi:**
- ▶ inserire nuovamente il contatto.
  - ▶ Premendo il pedale del freno, spostare il selettore push in avanti o indietro per confermare la modalità **N**.

- ▶ Interrompere il contatto.

Se il limite di tempo di 5 secondi viene superato, il cambio inserisce la modalità **P**; è quindi necessario ripetere la procedura.

### Ripristino del funzionamento normale

- ▶ Premere il pulsante **P** sul selettore.

## Con cambio automatico EAT8 o selettore marce e freno di stazionamento elettrico



### Procedura di disinserimento

- ▶ A veicolo fermo e a motore avviato, selezionare la modalità **N** e interrompere il contatto.
- Entro 5 secondi:**
- ▶ Inserire nuovamente il contatto.
  - ▶ Premendo il pedale del freno, spostare il selettore push in avanti o indietro per confermare la modalità **N**.
  - ▶ Premendo il pedale del freno, premere la leva di comando per disinserire il freno di stazionamento.
  - ▶ Rilasciare il pedale del freno, interrompere il contatto.
- Se il limite di tempo di 5 secondi viene superato, il cambio inserisce la modalità **P**; è quindi necessario ripetere la procedura.

### Ripristino del funzionamento normale

- ▶ Premendo il pedale del freno, riavviare il motore.

**i Accesso e Avviamento a mani libere**  
Non premere il pedale del freno durante l'inserimento o l'interruzione del contatto. Altrimenti, il motore si avvia e sarà necessario ripetere la procedura.

## Consigli per la manutenzione

### Raccomandazioni generali

Rispettare le raccomandazioni indicate di seguito per evitare di danneggiare il veicolo.

#### Esterno

**!** Non utilizzare mai una lancia ad alta pressione nel vano motore. Rischio di danneggiare i componenti elettrici!  
Non lavare il veicolo in pieno sole o con clima eccessivamente freddo.

**i** Quando si lava il veicolo in un impianto automatico a rulli, assicurarsi che le porte siano bloccate e, secondo la versione, allontanare la chiave elettronica.  
Quando si utilizza un getto ad alta pressione, tenere la lancia ad una distanza minima di

30 cm dal veicolo (in particolare in presenza di vernice scheggiata, sensori o guarnizioni). Pulire immediatamente eventuali macchie contenenti sostanze chimiche che potrebbero danneggiare la vernice del veicolo (inclusa resina di alberi, escrementi di uccelli, secrezioni di insetti, polline e catrame). Secondo l'ambiente, pulire il veicolo con maggiore frequenza per rimuovere eventuali depositi iodati (nelle aree costiere), fuliggine (nelle zone industriali), fango e sale (in zone umide o fredde), poiché sono altamente corrosivi.

Per rimuovere macchie resistenti che richiedono un prodotto specifico (come detersivi per catrame o insetti), contattare la Rete PEUGEOT o un riparatore qualificato. Preferibilmente, far ritoccare la vernice dalla Rete PEUGEOT o da un riparatore qualificato.

## Interni

**!** Non lavare il veicolo con la canna dell'acqua da giardino o con un getto ad alta pressione per pulire gli interni. I liquidi all'interno di tazze, bicchieri o altri contenitori possono traboccare, presentando il rischio di danni se vengono a contatto con i comandi del cruscotto e della console centrale. Prestare attenzione!

## Carrozzeria

### Vernice lucida

**!** Non utilizzare prodotti abrasivi o solventi, benzina o olio per pulire la carrozzeria.

Non utilizzare mai una spugna abrasiva per pulire macchie resistenti. Rischio di graffiare la vernice!

Non applicare lucido in pieno sole o sulle parti in plastica o in gomma.

**i** Utilizzare una spugna morbida con acqua e sapone o un prodotto con pH neutro.

Asciugare la carrozzeria con un panno in microfibra pulito.

Applicare il lucido a veicolo pulito e asciutto. Rispettare le istruzioni per l'uso indicate sul prodotto.

### Decalcomanie

(secondo la versione)

**!** Non utilizzare un getto ad alta pressione per pulire il veicolo. Rischio di danneggiare o staccare le decalcomanie.

**i** Utilizzare una lancia ad alta pressione a una temperatura tra 25°C e 40°C.

Spruzzare il getto d'acqua sulla superficie da pulire, perpendicolarmente ad essa.

Risciacquare il veicolo con acqua demineralizzata.

## Pelle

La pelle è un prodotto naturale. Una cura appropriata e regolare è essenziale per la sua durata.

Deve essere protetta e ingrassata utilizzando un prodotto specifico, per conservarla flessibile e preservarne l'aspetto.

**!** Non pulire la pelle utilizzando agenti per la pulizia non adatti, come solventi, detersivi, benzina o alcol puro.

Durante la pulizia di elementi parzialmente in pelle, assicurarsi di non danneggiare gli altri materiali con il prodotto specifico per la pelle.

**i** Prima di pulire macchie di grasso o liquidi, asportare subito il prodotto in eccesso.

Prima di pulire, asciugare tutti i residui che potrebbero segnare la pelle utilizzando un panno inumidito con acqua distillata e strizzato bene.

Pulire la pelle utilizzando un panno morbido inumidito con acqua insaponata o un prodotto a pH neutro.

Asciugare con un panno morbido e asciutto.

## Triangolo di presegnalazione

Per ragioni di sicurezza, prima di scendere dal veicolo, per montare e attivare il triangolo, accendere il segnale d'emergenza e indossare il gilet di sicurezza.

### Montaggio e sistemazione del triangolo

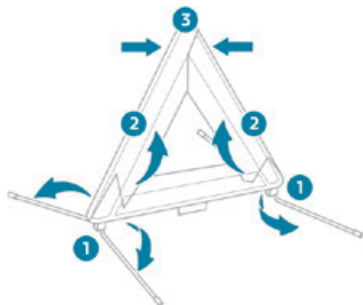

Per le versioni equipaggiate di triangolo originale, vedere l'illustrazione qui sopra. Per le altre versioni, leggere le istruzioni di montaggio fornite con il triangolo.

- Posizionare il triangolo dietro al veicolo, in conformità con la legislazione locale in vigore.

## Mancanza di carburante (Diesel)

Per le motorizzazioni Diesel, se il serbatoio rimane senza carburante, è necessario reinnescare il circuito del carburante.

**Prima di reinnescare il circuito**, è essenziale rabboccare almeno 5 litri di carburante Diesel nel serbatoio.

**i** Per ulteriori informazioni sul **Rifornimento** e sul **Posizionamento obbligato della pistola di rifornimento carburante (Diesel)**, fare riferimento alla sezione corrispondente.

Per le versioni senza BlueHDi, i componenti del circuito del carburante si trovano nel cofano motore, sotto il coperchio rimovibile.

**i** Per maggiori informazioni sul **Cofano motore**, in particolare sulla posizione dei componenti nel cofano motore, fare riferimento alla sezione corrispondente.

### Motori 1.5 BlueHDi

- Inserire il contatto (senza avviare il motore).
- Attendere 1 minuto circa e interrompere il contatto.
- Azionare il motorino d'avviamento per avviare il motore.

Se il motore non si avvia al primo tentativo, non insistere e ricominciare la procedura.

### Motori 1.6 HDi

► Aprire il cofano motore e, se necessario, sganciare la copertura del motore per accedere alla pompetta di reinnescamento.



► Azionare ripetutamente la pompetta di reinnescamento fino ad avvertire una certa resistenza (il primo azionamento può richiedere una certa pressione).

► Azionare il motorino d'avviamento per avviare il motore (nel caso in cui il motore non si avviasse al primo tentativo, attendere circa 15 secondi poi ricominciare).

► Se il motore non si avvia dopo alcuni tentativi, azionare nuovamente la pompetta di reinnescamento e quindi il motorino d'avviamento.

► Riposizionare la copertura del motore e agganciarla, quindi chiudere il cofano motore.

## Attrezzatura di bordo

Set di attrezzi fornito con il veicolo.

Il contenuto dipende dall'equipaggiamento del veicolo:

- Kit di riparazione provvisoria pneumatici.
- Ruota di scorta.

## Accesso agli attrezzi

Secondo la versione, il kit attrezzi è riposto in una sacca situata sul tappeto del bagagliaio o in un contenitore sotto al tappeto del bagagliaio.

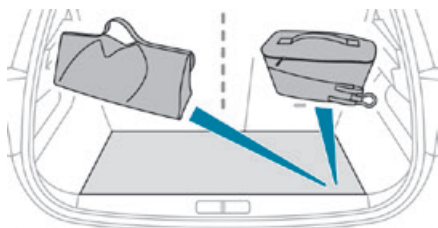

Sul tappeto del bagagliaio

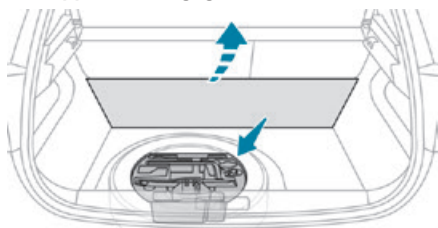

Sotto il tappeto del bagagliaio

► Tirare la cinghia per sollevare il tappeto del bagagliaio e accedere agli attrezzi.

### Con kit di riparazione provvisoria pneumatici

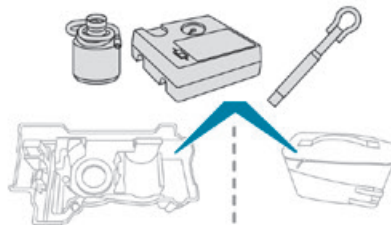

### Con ruota di scorta

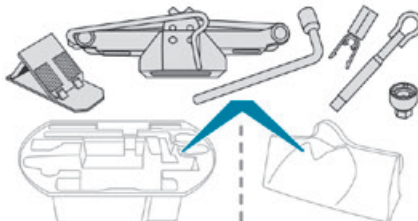

! Questi attrezzi sono specifici per questo veicolo e possono variare secondo l'equipaggiamento. Non utilizzarli per altri scopi.

! Il cric deve essere utilizzato unicamente per sostituire un pneumatico danneggiato. Non utilizzare un cric diverso da quello fornito con il veicolo.

Se il veicolo non è equipaggiato con il proprio cric originale, contattare la rete PEUGEOT o un riparatore qualificato per procurarsi quello previsto dal costruttore.

Il cric è conforme alla Direttiva Macchine 2006/42/CE dell'Unione Europea.

Il cric non necessita di alcuna manutenzione.

### Elenco degli attrezzi

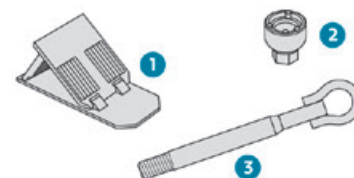

1. Cuneo per immobilizzare il veicolo (secondo l'equipaggiamento)
2. Boccola per bulloni antifurto ruota (situata nel cassetto portaoggetti) (secondo l'equipaggiamento)  
Per adattare la manovella smontaruota agli speciali bulloni "antifurto".
3. Anello amovibile di traino

Per ulteriori informazioni sul **Traino del veicolo** e sull'utilizzo dell'anello di traino amovibile, fare riferimento alla sezione corrispondente.

## Kit di riparazione provvisoria pneumatici

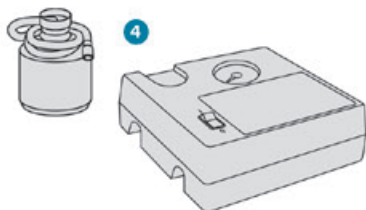

4. Compressore da 12 V con un flacone di prodotto di riempimento e un'etichetta di promemoria velocità  
Per riparare temporaneamente uno pneumatico e regolarne la pressione.

Per ulteriori informazioni sul **Kit di riparazione provvisoria pneumatici**, fare riferimento alla sezione corrispondente.

## Con ruota di scorta

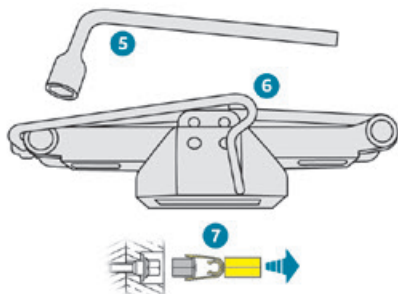

5. Manovella smontaruota  
Per rimuovere il cappuccio del mozzo e i bulloni della ruota.
6. Cric con manovella integrata  
Per sollevare il veicolo.
7. Smonta copribulloni della ruota (secondo l'equipaggiamento)  
Per rimuovere i copribulloni sui cerchi in lega.

Per ulteriori informazioni sulla **Ruota di scorta**, fare riferimento alla sezione corrispondente.

## Kit di riparazione provvisoria pneumatico

- i** Inquadrare il codice QR riportato a pagina 3 per visualizzare video illustrativi.

Costituito da un compressore e un flacone di prodotto di riempimento, consente di eseguire una **riparazione temporanea** dello pneumatico per potersi dirigere all'officina più vicina. È progettato per riparare la maggior parte delle forature presenti sul battistrada dello pneumatico.

- i** L'impianto elettrico del veicolo consente il collegamento del compressore all'alimentazione a 12 V per un tempo sufficiente a riparare uno pneumatico dopo una foratura.

- i** Per ulteriori informazioni sulla **Scatola porta attrezzi**, consultare la sezione corrispondente.

## Procedura di riparazione

- !** Evitare di rimuovere i corpi estranei (ad esempio chiodi, viti) penetrati nello pneumatico.

- ▶ Parcheggiare il veicolo in modo che non intralci il traffico e inserire il freno di stazionamento.
- ▶ Seguire le istruzioni di sicurezza (segnale d'emergenza, triangolo di segnalazione, gilet catarifrangente di sicurezza, ecc.) secondo la legislazione in vigore nel proprio Paese.
- ▶ Interrompere il contatto.
- ▶ Srotolare il tubo situato sotto il compressore.



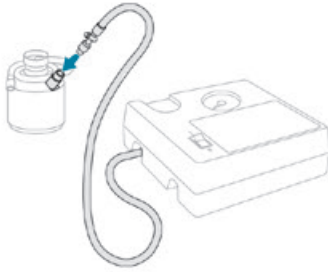

- ▶ Collegare il tubo del compressore al flacone del prodotto sigillante.

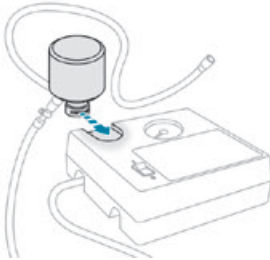

- ▶ Ruotare il flacone del prodotto sigillante e fissarlo nell'apposita tacca sul compressore.
- ▶ Rimuovere il tappo della valvola dello pneumatico da riparare e conservarlo in un luogo pulito.

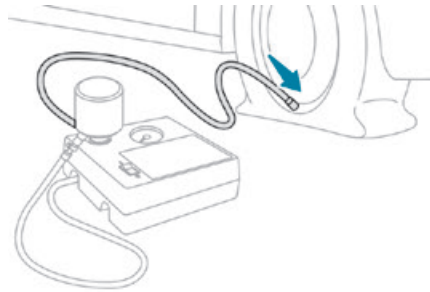

- ▶ Collegare il tubo del flacone del prodotto sigillante alla valvola dello pneumatico da riparare e stringere con forza.
- ▶ Verificare che l'interruttore del compressore sia in posizione "O".
- ▶ Srotolare completamente il filo elettrico, situato sotto il compressore.
- ▶ Collegare nuovamente la spina elettrica del compressore alla presa da 12 V del veicolo.



- ▶ Applicare l'etichetta autoadesiva promemoria velocità.

**!** L'etichetta autoadesiva promemoria velocità deve essere incollata all'interno del veicolo, nell'area in prossimità del guidatore, per ricordare che il veicolo monta una ruota a utilizzo temporaneo.

**i** La pressione di gonfiaggio degli pneumatici è indicata su questa etichetta.

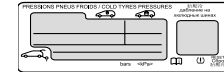

- ▶ Inserire il contatto.



- ▶ Avviare il compressore spostando l'interruttore in posizione "I" fino a quando la pressione dello pneumatico non raggiunge i 2 bar. Il prodotto sigillante viene iniettato sotto pressione nello pneumatico; non scollegare il tubo dalla valvola durante questa operazione (rischio di schizzi di prodotto).

**!** Se dopo circa 7 minuti non viene raggiunta la pressione di 2 bar, significa che lo pneumatico non è riparabile; consultare la Rete PEUGEOT o un riparatore qualificato per ottenere assistenza.

- ▶ Spostare l'interruttore in posizione "O".
- ▶ Scollegare la presa elettrica del compressore dalla presa da 12 V del veicolo.
- ▶ Posizionare il tappo sulla valvola.
- ▶ Rimuovere il kit.
- ▶ Rimuovere e conservare il flacone del prodotto sigillante.

**!** Il prodotto sigillante è nocivo se ingerito e irritante per gli occhi.

Mantenere il prodotto fuori dalla portata dei bambini.

La data limite di utilizzo del prodotto è riportata sul flacone.

Dopo l'utilizzo, non gettare il flacone tra i normali rifiuti, riconsegnarlo alla Rete PEUGEOT o a un centro di riciclaggio autorizzato.

Ricordare di procurarsi un nuovo flacone di prodotto sigillante presso la Rete PEUGEOT o un riparatore qualificato.

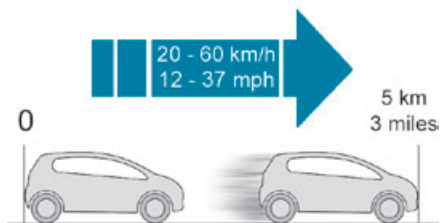

► Guidare immediatamente il veicolo per circa 5 chilometri a una velocità compresa tra 20 e 60 km/h per sigillare la foratura.

► Fermarsi per verificare la riparazione e la **pressione** con il kit.

**!** In presenza di uno pneumatico riparato con questo tipo di kit, non superare la

velocità di 80 km/h e non guidare per oltre 200 km.

Contattare la Rete PEUGEOT o un riparatore qualificato per far sostituire lo pneumatico.

## Controllo/Regolazione pressione pneumatici

**Il compressore può essere utilizzato, senza iniettare il prodotto sigillante, per controllare ed eventualmente gonfiare gli pneumatici.**

- Rimuovere il tappo della valvola dello pneumatico e conservarlo in un luogo pulito.
- Srotolare il tubo situato sotto il compressore.
- Avvitare il tubo sulla valvola e stringere con forza.
- Verificare che l'interruttore del compressore sia in posizione "O".
- Srotolare completamente il filo elettrico, situato sotto il compressore.
- Collegare nuovamente la spina elettrica del compressore alla presa da 12 V del veicolo.
- Inserire il contatto.

**i** La pressione di gonfiaggio degli pneumatici è indicata su questa etichetta.

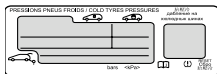

► Avviare il compressore spostando l'interruttore sulla posizione "I" e regolare la pressione, conformemente all'etichetta di

pressione degli pneumatici del veicolo. Per ridurre la pressione: premere il pulsante nero sul flessibile del compressore, accanto al raccordo della valvola.

**!** Se, dopo circa 7 minuti, non viene raggiunta la pressione di 2 bar, lo pneumatico è danneggiato; consultare la Rete PEUGEOT o un riparatore qualificato per ottenere assistenza.

- Una volta raggiunta la pressione corretta, portare l'interruttore sulla posizione "O".
- Rimuovere il kit e riporlo.

**!** In caso di modifica della pressione di uno o più pneumatici, è necessario reinizializzare il sistema di segnalazione pneumatici sgonfi. Per ulteriori informazioni sulla **Segnalazione pneumatici sgonfi**, fare riferimento alla sezione corrispondente.

## Ruota di scorta

**i** Inquadrare il codice QR riportato a pagina 3 per visualizzare i video esplicativi.

**i** Per ulteriori informazioni sulla **Scatola porta attrezzi**, consultare la sezione corrispondente.

## Accesso alla ruota di scorta

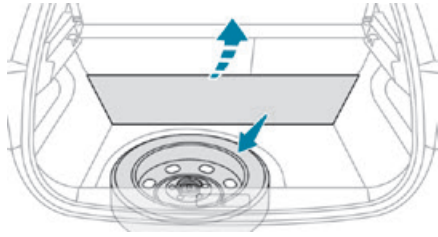

La ruota di scorta si trova sotto il tappeto del bagagliaio.

Per accedere alla ruota di scorta, fare prima riferimento alla sezione **Kit di attrezzi**.

- i** Secondo la versione, la ruota di scorta è di dimensioni standard con cerchio in acciaio o di tipo "ruotino".

## Rimozione della ruota di scorta

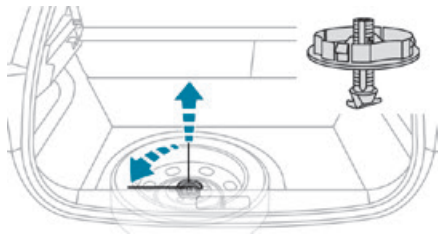

- ▶ Svitare il dado centrale.
- ▶ Rimuovere il dispositivo di fissaggio (dado e bullone).

- ▶ Sollevare la ruota di scorta verso di sé dal retro.
- ▶ Estrarre la ruota dal bagagliaio.

## Riposizionamento della ruota di scorta

- !** La ruota forata non può essere posizionata sotto il pianale del bagagliaio.

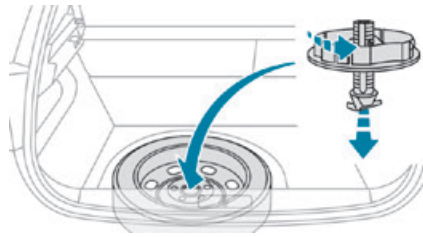

- ▶ Ricollocare la ruota di scorta nel relativo alloggiamento.
- ▶ Allentare di qualche giro il dado sulla vite.
- ▶ Posizionare il dispositivo di fissaggio (dado e vite) al centro della ruota.
- ▶ Serrare il dado centrale in modo da fissare bene la ruota.
- ▶ Secondo la versione, ricollocare la scatola porta attrezzi al centro della ruota e agganciarla.

## Smontaggio di una ruota

### **!** Parcheggio del veicolo

Immobilizzare il veicolo in modo da non intralciare il traffico: il suolo deve essere orizzontale, stabile e non scivoloso.

Con cambio manuale, inserire la prima marcia per bloccare le ruote, applicare il freno di stazionamento, a meno che non sia impostato in modalità automatica, poi disinserire il contatto.

Con cambio automatico, selezionare la modalità **P** per bloccare le ruote, inserire il freno di stazionamento, a meno che non sia impostato in modalità automatica, poi disinserire il contatto.

Verificare l'accensione fissa delle spie del freno di stazionamento sul quadro strumenti.

Verificare che i passeggeri siano usciti dal veicolo e che si trovino in una zona sicura. Se necessario, sistemare un cuneo sotto la ruota diagonalmente opposta a quella da sostituire.

Non sdraiarsi mai sotto ad un veicolo sollevato con il cric; utilizzare un supporto.

### **i** Ruota con calotta copricerchio Allo smontaggio della ruota,

staccare prima la calotta con la manovella smontaruota, tirando all'altezza dell'apertura della valvola.

**Al rimontaggio della ruota**, dopo aver serrato i bulloni ruota, rimontare la calotta

posizionando la tacca di fronte alla valvola, poi premere lungo il bordo con il palmo della mano.

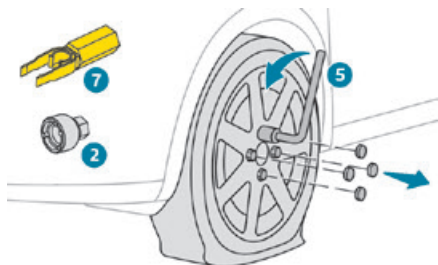

- Per rimuovere il copribullone da ogni bullone, usare l'attrezzo **7** (cerchi in alluminio).
- Montare la boccola antifurto **2** sulla manovella smontaruota **5** per allentare il bullone antifurto.
- Allentare gli altri bulloni solo con la manovella smontaruota **5**.

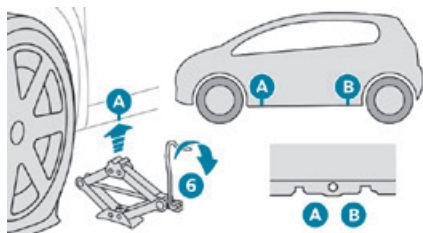

► Posizionare la base del cric **6** al suolo e accertarsi che sia perpendicolare al punto di sollevamento **A** o posteriore **B** previsto sul sottoscocca, a seconda di qual è il più vicino alla ruota da sostituire.

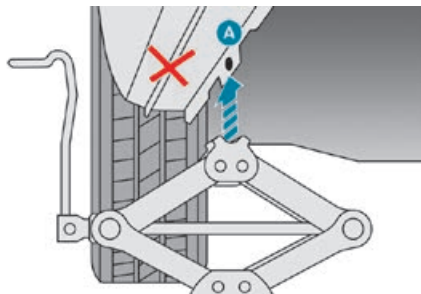

- Estendere il cric **6** fino a quando la relativa parte superiore non entra in contatto con il punto di sollevamento **A** o **B**; la zona di appoggio **A** o **B** del veicolo deve essere inserita correttamente al centro della parte superiore del cric.
- Sollevare il veicolo, lasciando uno spazio sufficiente tra la ruota e il suolo, per poi montare facilmente la ruota di scorta (non forata).

**!** Controllare che il cric sia ben stabile. Se il suolo è instabile o scivoloso, il cric rischia di spostarsi o di abbassarsi. Rischio di lesioni!

Posizionare il cric unicamente in uno dei punti di sollevamento **A** o **B** situati sotto il veicolo, accertandosi che la parte superiore del cric sia centrata sotto la zona d'appoggio del veicolo. Altrimenti, si rischia di danneggiare il veicolo e/o che il cric si abbassi. Rischio di lesioni!

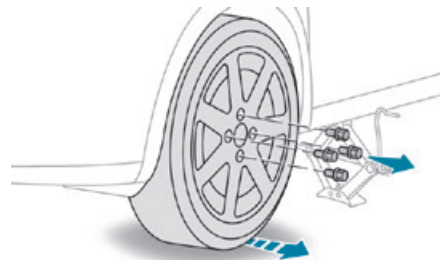

- Togliere i bulloni e conservarli in un luogo pulito.
- Togliere la ruota.

## Montaggio di una ruota

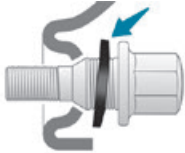

### **i** Montaggio della ruota di scorta in acciaio o di tipo "ruotino"

Se il veicolo è equipaggiato di cerchi in lega, le rondelle non vanno a contatto con l'acciaio o la ruota di scorta tipo ruotino. La ruota è trattenuta dall'appoggio conico di ogni bullone.

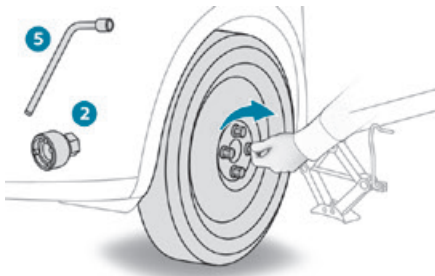

- ▶ Posizionare la ruota sul mozzo.
- ▶ Avvitare i bulloni a mano fino all'arresto.
- ▶ Effettuare un preserraggio del bullone antifurto con la chiave smonta ruota **5** dotata della boccola antifurto **2**.

- ▶ Effettuare un preserraggio degli altri bulloni solo con la chiave smonta ruota **5**.

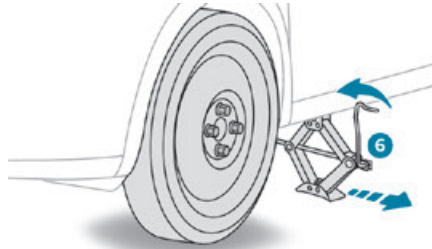

- ▶ Abbassare di nuovo completamente il veicolo.
- ▶ Ripiegare il cric **6** e rimuoverlo.

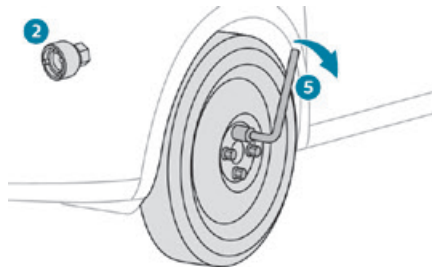

- ▶ Serrare il bullone antifurto con la chiave smonta ruota **5** dotata della boccola antifurto **2**.
- ▶ Serrare gli altri bulloni solo con la chiave smonta ruota **5**.
- ▶ Riposizionare i copribulloni su ciascun bullone (secondo l'equipaggiamento).
- ▶ Riporre l'attrezzatura.

## Dopo la sostituzione di una ruota



### **!** Con una ruota di scorta di tipo "ruotino"

Disattivare alcune funzioni di assistenza alla guida (Active Safety Brake, Regolatore di velocità adattativo, ecc.).

Non superare mai la velocità massima consentita di 80 km/h.

È vietato guidare con più di una ruota di scorta di tipo "ruotino".

**!** Recarsi al più presto presso la Rete PEUGEOT o un riparatore qualificato per far controllare il serraggio dei bulloni e la pressione della ruota di scorta. Far controllare lo pneumatico forato. Dopo il controllo, il tecnico indicherà se lo pneumatico può essere riparato o se deve essere sostituito.

## Sostituzione di una lampadina

**I** In alcune condizioni climatiche (bassa temperatura, umidità), la formazione di condensa sulla superficie interna del vetro dei fari anteriori e dei fanali posteriori è del tutto normale e scomparirà alcuni minuti dopo l'accensione degli stessi.

**!** I fari sono dotati di vetri in policarbonato, rivestiti con una vernice di protezione:

– **non pulirli con un panno asciutto o abrasivo, né con un prodotto detergente o solvente.**

– Utilizzare una spugna con acqua e sapone o un prodotto con pH neutro.

– Se si utilizza un getto ad alta pressione in punti particolarmente sporchi, evitare di dirigere la lancia in maniera prolungata sui fari, sui fanali e sul loro contorno, per evitare di danneggiare la vernice di protezione e le guarnizioni di tenuta.

**!** La sostituzione di una lampadina deve essere effettuata con il contatto disinserito e con il faro/fanale spento da molti minuti. Rischio di gravi ustioni!  
Non toccare direttamente la lampadina con le dita, utilizzare dei panni che non lascino peli.

È essenziale utilizzare esclusivamente lampadine di tipo antiultravioletti (UV) per non danneggiare il faro.

Sostituire sempre una lampadina difettosa con una nuova dello stesso tipo e con le stesse specifiche. Per evitare che l'illuminazione sia sbilanciata, sostituire le lampadine a coppie.

**I** **Rimontaggio dei fanali**  
Effettuare le operazioni nell'ordine inverso rispetto allo smontaggio.

## Fanali e fari a diodi elettroluminescenti (LED)

Secondo la versione, i tipi di fanali/fari sono:

- Fari con tecnologia "LED".
- Fari con tecnologia Full LED.
- Fari diurni separati.
- Indicatori di direzione laterali.
- Faretti laterali.
- Fanali posteriori 3D.
- Terzo fanalino di stop.
- Luci della targa.

**!** Per la sostituzione di questo tipo di lampadine, rivolgersi alla Rete PEUGEOT o a un riparatore qualificato. Non toccare i fari con tecnologia LED o Full LED. Rischio di folgorazione!

## Fari anteriori

### Modello con fari con tecnologia Full LED

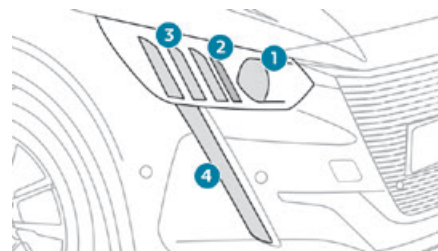

1. Fari anabbaglianti/Fari abbaglianti
2. Indicatori di direzione
3. Luci di posizione
4. Fari diurni/Luci di posizione

### Modello con fari a tecnologia LED

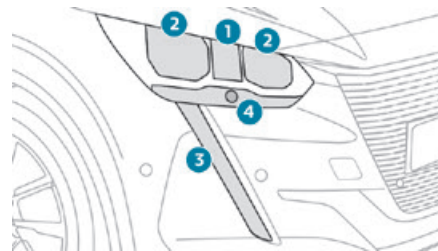

1. Fari abbaglianti (LED)
2. Fari anabbaglianti (LED)

3. Fari diurni/Luci di posizione (LED)
4. Indicatori di direzione (PY21W ambrata).

### Modello con fari alogeni

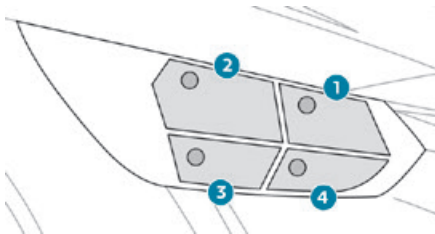

1. Fari abbaglianti (H9)
2. Fari anabbaglianti (H18)
3. Fari diurni / Luci di posizione (W21/5W)
4. Indicatori di direzione (PY21W ambrata).

### ! Cofano motore/accesso alle lampadine

Con motore caldo, procedere con cautela. Rischio di ustioni!

Prestare attenzione quando si utilizzano oggetti o indumenti che potrebbero incastrarsi nell'elica della ventola di raffreddamento del motore. Rischio di strangolamento!



### i (Lampadine alogene (Hx))

Per assicurare un'illuminazione di buona qualità, controllare che la lampadina sia correttamente posizionata all'interno del suo alloggiamento.

### Fari abbaglianti/anabbaglianti

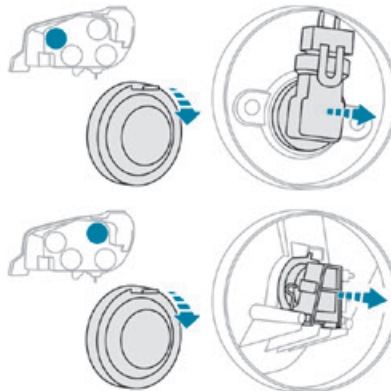

- ▶ Estrarre il coperchio di protezione tirando la linguetta.
- ▶ Tirare il portalampada all'indietro per estrarlo.
- ▶ Tirare la lampadina per estrarla.
- ▶ Sostituire la lampadina.

Durante il rimontaggio del portalampada nel suo alloggiamento, premere fino al clic indicante il corretto posizionamento.

### Fari diurni / Luci di posizione

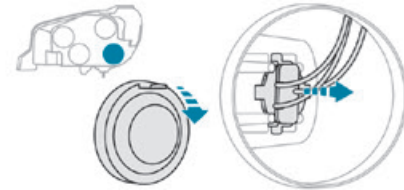

- ▶ Estrarre il coperchio di protezione tirando la linguetta.
- ▶ Tirare il portalampada all'indietro per estrarlo.
- ▶ Tirare la lampadina per estrarla.
- ▶ Sostituire la lampadina.

Durante il rimontaggio del portalampada nel suo alloggiamento, premere fino al clic indicante il corretto posizionamento.

### Indicatori di direzione

i Il lampeggiamento rapido della spia degli indicatori di direzione (lato destro o sinistro) indica che una delle lampadine sul lato corrispondente non funziona.

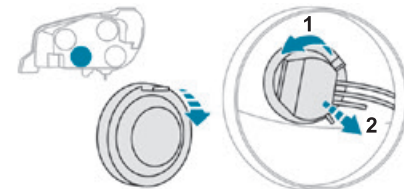

- ▶ Estrarre il coperchio di protezione tirando la linguetta.
- ▶ Ruotare il portalampada in senso antiorario.
- ▶ Tirare all'indietro la lampadina e il gruppo portalampada.
- ▶ Sostituire la lampadina.

**i** Le lampadine color ambrata devono essere sostituite con lampadine di uguali caratteristiche e colore.

## Fanali posteriori

### Modello con fari Full LED

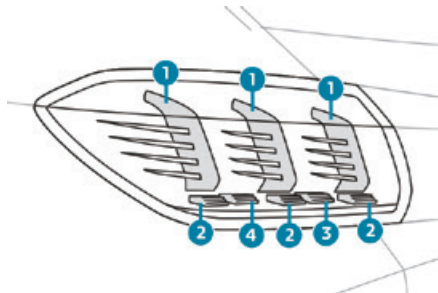

1. Luci di posizione/Fari diurni
2. Fanalini di stop
3. Fanalini di retromarcia
4. Indicatori di direzione

### Modello con fari alogeni

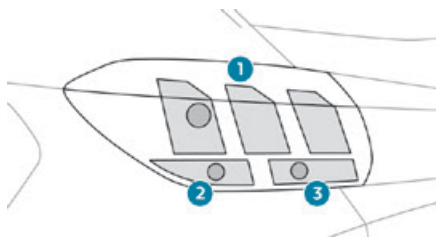

1. Fanalini di stop / Luci di posizione (P21/5W LL)
2. Indicatori di direzione (PY21W ambrata).
3. Fanalini di retromarcia (W16W)

### Fanalini di stop / Luci di posizione / Fanalini di retromarcia / Indicatori di direzione

**i** Il lampeggiamento rapido della spia degli indicatori di direzione (lato destro o sinistro) indica che una delle lampadine sul lato corrispondente non funziona.

**i** Le lampadine color ambrata, ad esempio gli indicatori di direzione, devono essere sostituite con lampadine dello stesso colore e con specifiche identiche.

Queste lampadine si sostituiscono dall'interno del bagagliaio.

- ▶ Aprire il bagagliaio.

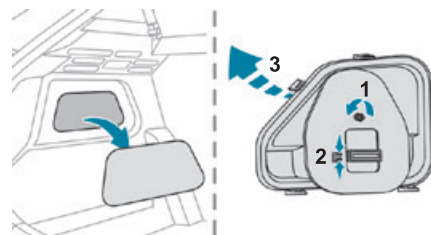

▶ Rimuovere lo sportellino di accesso sul rivestimento laterale corrispondente per accedere al bullone di fissaggio del fanale.

▶ Allentare il bullone di fissaggio con una chiave a pipa.

▶ Terminare il disserraggio a mano per rimuovere il bullone, **prestando attenzione a non farlo cadere.**

▶ Spingere la linguetta di tenuta verso l'esterno e rimuovere il fanale dal retro.

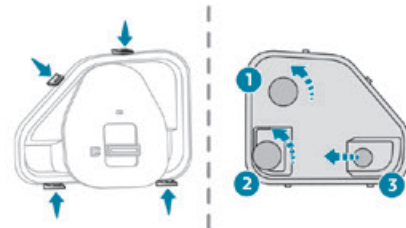

▶ Sganciare i quattro fissaggi attorno al portalampada.

▶ Estrarre il portalampada.

Dopo aver rimosso il fanale e il portalampada:

1. Fanalini di stop / Luci di posizione



2. Indicatori di direzione
3. Fanalini di retromarcia

- ▶ Ruotare la lampadina **1** o **2** di un quarto di giro verso sinistra ed estrarla.
- ▶ Tirare la lampadina **3** per estrarla.
- ▶ Sostituire la lampadina.

**i** Inserire il fanale nelle sue guide tenendolo allineato rispetto all'asse centrale del veicolo.

Stringere senza forzare per garantire una tenuta corretta ed evitare di danneggiare la lampadina.

### Fendinebbia (P21W)

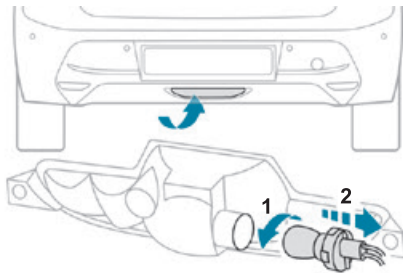

Per accedere, inserire la mano sotto al lato sinistro dei paraurti.

- ▶ Ruotare il portalamпада di un quarto di giro verso sinistra ed estrarlo.
- ▶ Ruotare la lampadina di un quarto di giro verso sinistra ed estrarla.

- ▶ Sostituire la lampadina.

## Sostituzione di un fusibile

### Accesso agli attrezzi

La pinzetta d'estrazione è situata sul retro del coperchio della scatola portafusibili.

Secondo la versione:

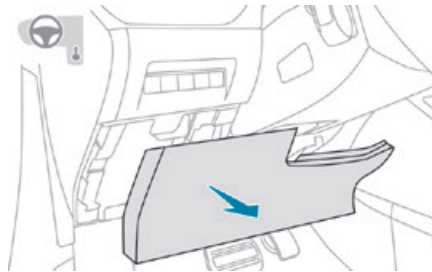

- ▶ Sganciare il coperchio tirando la parte superiore sinistra e poi quella destra.
- ▶ Rimuovere completamente il coperchio.
- ▶ Togliere la pinzetta dal relativo alloggiamento.

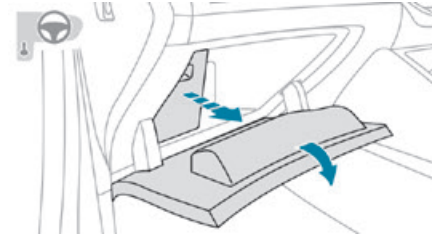

- ▶ Aprire il cassetto portaoggetti.
- ▶ Premere la maniglia centrale sul coperchio della scatola portafusibili.
- ▶ Abbassare completamente il coperchio.
- ▶ Togliere la pinzetta dal relativo alloggiamento.

### Sostituzione di un fusibile

Prima di sostituire un fusibile, occorre:

- ▶ Identificare la causa dell'anomalia e porvi rimedio.
- ▶ Interrompere il consumo di energia.
- ▶ Immobilizzare il veicolo e interrompere il contatto.
- ▶ Identificare il fusibile guasto utilizzando le tabelle di attribuzione e gli schemi elettrici esistenti.

Per sostituire un fusibile, è necessario:

- ▶ Estrarre il fusibile dal relativo alloggiamento utilizzando le pinzette speciali e verificare lo stato del filamento del fusibile.
  - ▶ Sostituire sempre il fusibile guasto con un fusibile avente le stesse caratteristiche (stesso colore); l'utilizzo di un fusibile diverso potrebbe provocare un'anomalia. Rischio di incendio!
- Se la panne si ripete dopo la sostituzione del fusibile, far verificare il sistema elettrico dalla Rete PEUGEOT da un riparatore qualificato.

**i** Le tabelle di attribuzione dei fusibili e i diagrammi schemi elettrici corrispondenti sono disponibili presso la Rete PEUGEOT o un riparatore qualificato.



N° fusibile	Valore nominale (A)	Funzioni
F1	10 A	Retrovisore interno fotocromatico
F3	5 A	Ricarica smartphone senza filo.
F4	15 A	Avvisatore acustico.
F5	20 A	Pompetta lavacrystallo.
F6	20 A	Pompetta lavacrystallo.
F7	5 A	Porte USB posteriori.
F8	20 A	Tergicristallo posteriore.
F10	30 A	Bloccaggio/Sbloccaggio.
F11	30 A	Bloccaggio/Sbloccaggio.
F14	5 A	Chiamate d'emergenza e d'assistenza - Allarme.
F24	5 A	Display touch screen da 7 pollici.
F27	5 A	Allarme (retrofit).
F29	20 A	Display touch screen da 10 pollici.
F31 o F32	15 A	Accendisigari/Presse accessori da 12 V.

### Scatola portafusibili superiore

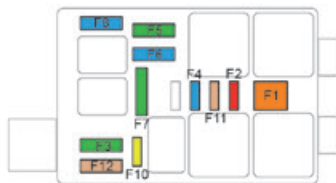

N° fusibile	Valore nominale (A)	Funzioni
F1	40 A	Lunotto termico.
F2	10 A	Retrovisori riscaldati.
F3	30 A	Alzacristalli elettrici anteriori a impulso singolo.
F4	20 A	Regolazione retrovisori esterni - Chiusura retrovisori esterni.
F5	30 A	Alzacristalli elettrici posteriori a impulso singolo.
F10	30 A	Sedili anteriori riscaldati.

## Fusibili nel vano motore

La scatola portafusibili è collocata nel vano motore accanto alla batteria.

agganci **A** per garantire la tenuta ermetica della scatola portafusibili.

### Accesso ai fusibili

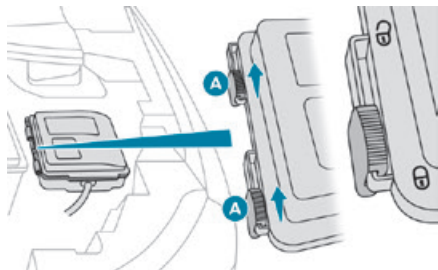

- ▶ Sganciare i due ganci **A**.
- ▶ Rimuovere il coperchio.
- ▶ Sostituire il fusibile.
- ▶ Una volta effettuato l'intervento, chiudere il coperchio con cautela, poi bloccare i due

## Table dei fusibili

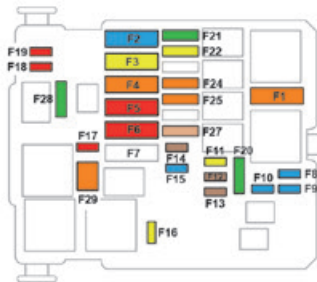

N° fusibile	Valore nominale (A)	Funzioni
F16	20 A	Parabrezza riscaldato.
F18	10 A	Faro alogeno abbagliante destro.
F19	10 A	Faro alogeno abbagliante sinistro.
F29	40 A	Tergicristallo anteriore.

## Batteria da 12 V/Batteria secondaria

Procedura per il riavviamento motore partendo da un'altra batteria o ricaricando una batteria scarica.

## Batterie d'avviamento al piombo



Queste batterie contengono sostanze nocive (acido solforico e piombo).

Devono essere smaltite secondo le norme e non devono in nessun caso essere smaltite con i rifiuti domestici.

Consegnare le pile del telecomando e le batterie del veicolo esauste ad un punto di raccolta specializzato.



Prima di manipolare la batteria, proteggere gli occhi ed il viso.

Qualsiasi operazione sulla batteria deve essere effettuata in un ambiente ben ventilato e lontano da fiamme libere o da scintille, al fine di evitare il rischio di esplosione o di incendio.

Lavarsi le mani al termine dell'operazione.

## Motore elettrico

### **Batteria secondaria scarica**

Non è possibile avviare il motore o ricaricare la batteria di trazione.

### **! Precauzioni prima di lavorare sulla batteria secondaria**

Selezionare la modalità **P**, interrompere il contatto, controllare che il quadro strumenti sia spento e che il veicolo non sia collegato.

### **! Ricarica della batteria secondaria**

Non ricaricare la batteria senza aver prima scollegato i morsetti ed estratto la batteria dal vano motore.

Non scollegare i morsetti della batteria mentre la spia **READY** è accesa o mentre il veicolo è in carica.

## Accesso alla batteria

La batteria si trova nel cofano motore.

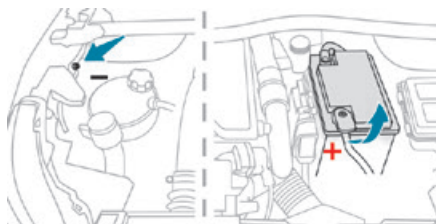

Per accedere al morsetto (+):

► Rilasciare il cofano motore tirando la leva interna di rilascio, poi il fermo di sicurezza esterno.

► Sollevare il cofano motore.

(+) Morsetto positivo.

Questo morsetto è equipaggiato di una chiusura a sgancio rapido.

(-) Morsetto negativo.

Poiché il morsetto negativo della batteria non è accessibile, è presente un punto di massa separato rivolto verso la batteria.

## Avviamento con un'altra batteria

Se la batteria del veicolo è scarica, il motore può essere avviato con una batteria d'emergenza (esterna o di un altro veicolo) e cavi d'emergenza o utilizzando un booster per batterie.

**!** Non avviare mai il motore collegando un carica batterie.

Non utilizzare mai un booster per batterie da 24 V o superiore.

Verificare in primo luogo che la batteria d'emergenza abbia una tensione nominale di 12 V e una capacità minima equivalente a quella della batteria scarica.

I due veicoli non devono essere a contatto tra loro.

Spegnere tutti gli equipaggiamenti elettrici di entrambi i veicoli (autoradio, tergcristallo, illuminazione, ecc.).

Assicurarsi che i cavi d'emergenza siano distanti dalle parti in movimento del motore (ventola, cinghia, ecc.).

Non scollegare il morsetto (+) quando il motore è avviato.

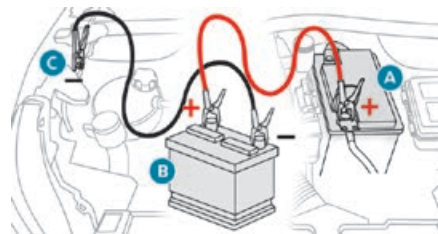

► Se presente, sollevare il coperchio in plastica dal morsetto (+).

► Collegare il cavo rosso al morsetto positivo (+) della batteria scarica **A** (all'altezza della parte metallica piegata), poi al morsetto positivo (+) della batteria d'emergenza **B** o del booster.

► Collegare un'estremità del cavo verde o nero al morsetto negativo (-) della batteria

d'emergenza **B** o del booster (o a un punto di massa del veicolo soccorritore).

- ▶ Collegare l'altra estremità del cavo verde o nero al punto di massa **C**.
  - ▶ Avviare il motore del veicolo soccorritore e lasciarlo avviato per alcuni minuti.
  - ▶ Azionare il motorino d'avviamento del veicolo in panne e lasciar girare il motore.
- Se il motore non si avvia immediatamente, interrompere il contatto e attendere qualche istante prima di effettuare un nuovo tentativo.
- ▶ Attendere che il motore torni al minimo.
  - ▶ Scollegare i cavi d'emergenza **in ordine inverso**.

- ▶ Se presente, riposizionare il coperchio in plastica sul morsetto (+).
- ▶ Lasciare girare il motore per almeno 30 minuti, a veicolo fermo, per consentire alla batteria di raggiungere un livello di carica sufficiente.

**!** Guidare con cautela per i primi 30 minuti dall'avviamento del motore.

**!** Con cambio automatico, non tentare mai di far avviare il motore spingendo il veicolo.

## Ricaricare la batteria con un carica batterie

Al fine di assicurare una durata ottimale della batteria, è indispensabile mantenerne la carica ad un livello adeguato.

È possibile che sia necessario caricare la batteria se:

- Si utilizza il veicolo essenzialmente per brevi tragitti.
- Si prevede di non utilizzare il veicolo per diverse settimane.

Contattare la Rete PEUGEOT o un riparatore qualificato.

**!** Per caricare personalmente la batteria del veicolo, utilizzare solo un carica batterie compatibile con batterie al piombo con tensione nominale da 12 V.

**!** Attenersi alle istruzioni d'uso fornite dal fabbricante del carica batterie. Non invertire mai i poli.

**i** Non è necessario scollegare la batteria.

- ▶ Interrompere il contatto.
- ▶ Spegnerne tutti gli equipaggiamenti elettrici (autoradio, fari, tergilicristalli, ecc.).

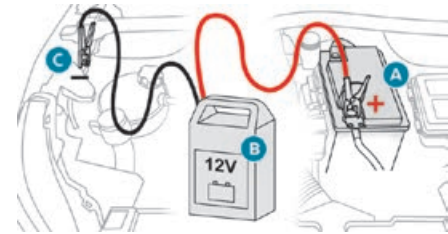

- ▶ Spegnerne il carica batterie **B** prima di collegare i cavi alla batteria, per evitare il rischio di scintille.
- ▶ Verificare che i cavi del carica batterie siano in buone condizioni.
- ▶ Se presente, sollevare il coperchio in plastica dal morsetto (+).
- ▶ Collegare i cavi del carica batterie **B** come segue:
  - il cavo rosso positivo (+) al morsetto (+) della batteria **A** e
  - il cavo nero negativo (-) al punto di massa **C** del veicolo.
- ▶ Al termine della carica, spegnere il carica batterie **B** prima di scollegare i cavi dalla batteria **A**.

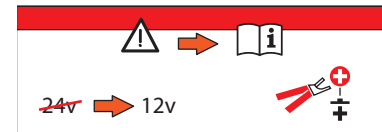

**!** In presenza di questa etichetta, utilizzare unicamente un carica batterie da 12 V

per evitare il rischio di danni irreversibili ai componenti elettrici del sistema Stop & Start.

**!** Non tentare mai di caricare una batteria ghiacciata - Rischio di esplosione!  
Se la batteria si è ghiacciata, farla controllare dalla Rete PEUGEOT o da un riparatore qualificato che verificheranno che i componenti interni non siano danneggiati e che l'alloggiamento non sia lesionato con il rischio di perdite di acido tossico e corrosivo.

## Scollegamento della batteria

Al fine di mantenere un livello di carica sufficiente per permettere l'avviamento del motore, si raccomanda di scollegare la batteria in caso di immobilizzo di lunga durata.

Prima di scollegare la batteria:

- ▶ Chiudere tutte le porte, il bagagliaio, i vetri ed il tetto;
- ▶ spegnere tutti gli equipaggiamenti elettrici (sistema audio, tergicristalli, fari ecc.);
- ▶ interrompere il contatto e rispettare un tempo di attesa di 4 minuti.

È sufficiente scollegare il morsetto (+).

## Morsetto a bloccaggio rapido

### Scollegamento del morsetto (+)

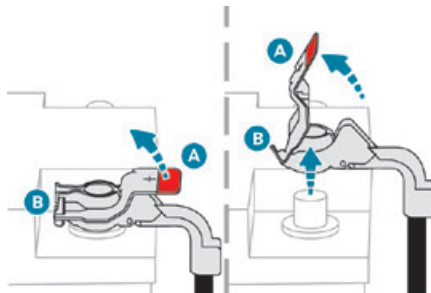

- ▶ Se presente, sollevare il coperchietto in plastica del morsetto (+).
- ▶ Sollevare al massimo la leva **A** per sbloccare la fascetta **B**.
- ▶ Togliere la fascetta **B** sollevandola.

### Ricollegamento del morsetto (+)

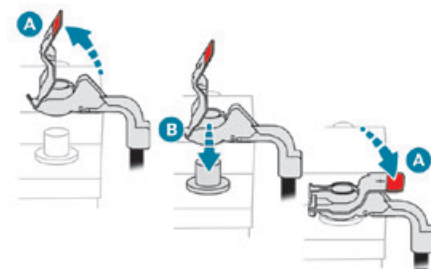

- ▶ Sollevare la leva **A** al massimo.

- ▶ Riposizionare la fascetta **B** aperta sul morsetto (+).
- ▶ Premere a fondo la fascetta **B**.
- ▶ Abbassare la leva **A** per bloccare la fascetta **B**.
- ▶ Se presente, abbassare il coperchietto in plastica del morsetto (+).

**!** Non forzare premendo la leva. Se la fascetta non è ben posizionata, il bloccaggio risulta impossibile; ripetere la procedura.

## Dopo il ricollegamento

Dopo aver ricollegato la batteria, inserire il contatto e attendere 1 minuto prima di avviare il motore, in modo da consentire l'inizializzazione dei sistemi elettronici.

Tuttavia, se dopo questa operazione dovessero persistere lievi anomalie, rivolgersi alla Rete PEUGEOT o a un riparatore qualificato.

Facendo riferimento alla sezione rilevante, ripristinare alcuni equipaggiamenti:

- Chiave del telecomando o chiave elettronica (secondo la versione).
- Alzacristalli elettrici.
- Data e ora.
- Stazioni radio preselezionate.



**i** Durante il tragitto successivo al primo avviamento del motore, il sistema Stop & Start potrebbe non essere funzionante. In questo caso, il sistema sarà nuovamente disponibile solo dopo un immobilizzo prolungato del veicolo, la cui durata dipende dalla temperatura esterna e dallo stato di carica della batteria (fino a circa 8 ore).

## Traino del veicolo

**i Consigli generali**  
Rispettare la legislazione in vigore nel Paese in cui si guida. Verificare che il peso del veicolo trainante sia superiore a quello del veicolo trainato.

Il guidatore deve rimanere al volante del veicolo trainato ed essere munito di patente di guida valida.  
In caso di traino con le quattro ruote appoggiate a terra, utilizzare sempre una barra di traino omologata; le corde e le cinghie sono vietate.  
Il veicolo trainante deve avanzare lentamente. Quando il veicolo viene trainato a motore spento, il sistema frenante e il servosterzo sono disattivati.

**!** **Chiamare un carroattrezzi professionale nei seguenti casi:**

- veicolo in panne su autostrada o su strade a scorrimento veloce,
- impossibilità di mettere il cambio in folle, di sbloccare lo sterzo o di disinserire il freno di stazionamento,

- impossibilità di trainare un veicolo con cambio automatico, a motore avviato,
- traino con solo due ruote appoggiate a terra,
- veicolo con quattro ruote motrici,
- assenza di barra di traino omologata, ecc.

**!** Prima di trainare il veicolo, è essenziale disporlo in modalità free-wheeling. Per ulteriori informazioni sul **Passaggio a free-wheeling**, attenersi alla sezione corrispondente.

**i Motore elettrico**  
Non utilizzare mai un veicolo elettrico per il trasferimento sulla strada. Può essere utilizzato, ad esempio, per uscire da un solco del terreno.

Tipo di veicolo (motore/cambio)	Limiti di traino			
	Ruote anteriori al suolo	Ruote posteriori al suolo	Pianale	4 ruote al suolo con barra di traino
Termico/manuale	✓	✓	✓	✓
Termico/automatico	✗	✓	✓	✗

		Limiti di traino			
Tipo di veicolo (motore/cambio)		Ruote anteriori al suolo	Ruote posteriori al suolo	Pianale	4 ruote al suolo con barra di traino
Elettrico		✗	✓	✓	✗

**i** In caso di anomalia della batteria o del freno di stazionamento elettrico, è essenziale contattare una società specializzata che utilizza un carroattrezzo con pianale (salvo in caso di cambio manuale).

## Accesso all'attrezzatura

Per ulteriori informazioni sulla **Scatola porta attrezzi**, consultare la sezione corrispondente.

## Traino del veicolo

Per accedere alla filettatura anteriore:

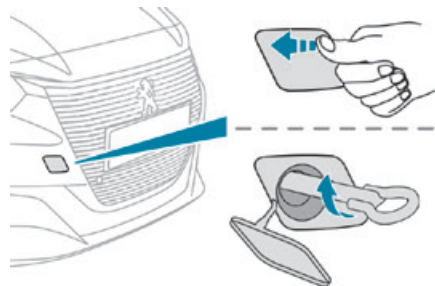

- ▶ Sganciare il coperchio premendone l'angolo superiore sinistro.

Per essere trainati:

- ▶ Avvitare l'anello di traino fino all'arresto.

- ▶ Installare il gancio traino.
- ▶ Posizionare il cambio in folle.

**!** La mancata osservanza di queste istruzioni può causare danni ad alcuni componenti (impianto frenante, trasmissione, ecc.) e l'assenza di frenata assistita al successivo avviamento del motore.

**!** Cambio automatico: non trainare mai il veicolo con le ruote motrici a contatto con il suolo a motore spento.

- ▶ Sbloccare lo sterzo e rilasciare il freno di stazionamento.
- ▶ Attivare il segnale d'emergenza dei due veicoli.
- ▶ Partire e guidare lentamente per un breve tragitto.

## Traino di un altro veicolo

Per accedere alla filettatura posteriore:

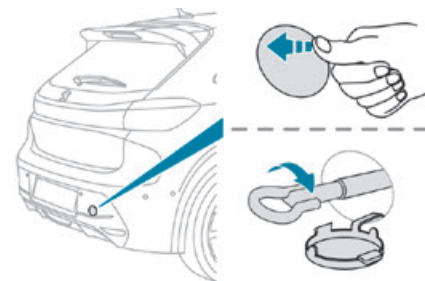

- ▶ Sganciare il coperchio premendone la sezione sinistra.
  - ▶ Tirare il coperchio verso il basso.
- Per trainare:
- ▶ Avvitare l'anello di traino fino all'arresto.
  - ▶ Installare il gancio traino.
  - ▶ Attivare il segnale d'emergenza dei due veicoli.
  - ▶ Partire e guidare lentamente per un breve tragitto.

## Caratteristiche delle motorizzazioni e dei carichi trainabili

### Motorizzazioni

Le caratteristiche della motorizzazione sono indicate sulla carta di circolazione e nella documentazione commerciale.

**I** La potenza massima corrisponde al valore omologato al banco motore, secondo le condizioni definite dalla regolamentazione europea (Direttiva 1999/99/CE).

Per ulteriori informazioni, rivolgersi alla Rete PEUGEOT o ad un riparatore qualificato.

### Masse e carichi trainabili

I valori delle masse e dei carichi trainabili del veicolo sono indicati sulla carta di circolazione e nella documentazione commerciale.

Questi valori sono presenti anche sulla targhetta o sull'etichetta Costruttore.

Per ulteriori informazioni, rivolgersi alla Rete PEUGEOT o ad un riparatore qualificato.

I valori MTRA (massa massima autorizzata a pieno carico più rimorchio) e dei carichi trainabili indicati sono validi per un'altitudine massima di 1000 metri. Il carico trainabile deve essere ridotto del 10 % per ogni 1.000 metri di altitudine.

Il massimo peso sulla sfera del gancio traino consentito corrisponde alla massa consentita sul gancio traino.

**!** Quando le temperature esterne sono elevate, le prestazioni del veicolo possono venire limitate per proteggere il motore. Se la temperatura esterna è superiore a 37 °C, limitare la massa trainata.

**!** Il traino con un veicolo poco carico potrebbe peggiorarne la tenuta di strada. Trainare un rimorchio aumenta la distanza di frenata. Il veicolo trainante non deve mai superare una velocità di 100 km/h (osservare la legislazione locale in vigore).

## Motorizzazioni e carichi trainabili - Benzina

<b>Motorizzazioni</b>	<b>1.2 PureTech 75 cv</b>	<b>1.2 PureTech 75 cv S&amp;S</b>	<b>1.2 PureTech 100 cv</b>	<b>1.2 PureTech 100 cv S&amp;S</b>	
<b>Cambi</b>	<b>BVM5 (Manuale a 5 marce)</b>	<b>BVM5 (Manuale a 5 marce)</b>	<b>BVM6 (Manuale a 6 marce)</b>	<b>BVM6 (Manuale a 6 marce)</b>	<b>EAT8 (Autom. a 8 marce)</b>
Codici	EB2FAMD MA	EB2FAD MA STT	EB2ADTMD MB6	EB2ADTD MB6 STT	EB2ADTD ATN8 STT
Codici varianti: UP...	HMGB	HMHD		HNKK	HNKS
Cilindrata (cc)	1199	1199	1199	1199	1199
Massima potenza: norma CEE (kW)	55	55	73	73	73
Carburante	Senza piombo	Senza piombo	Senza piombo	Senza piombo	Senza piombo
Rimorchio frenato (nei limiti MTRA) (kg) con pendenza del 10% o del 12%	500	500	-	1200	1200
Rimorchio non frenato (kg)	500	500	-	580	580
Peso massimo consentito sulla sfera del gancio traino (kg)	55	55	-	55	55

Motorizzazioni	1.2 PureTech 130 cv		1.2 PureTech 130 cv S&S		1.2 PureTech 155 cv	1.2 PureTech 155 cv S&S
	BVM6 (Manuale a 6 marce)	EAT6 (Autom. a 6 marce)	BVM6 (Manuale a 6 marce)	EAT8 (Autom. a 8 marce)	EAT8 (Autom. a 8 marce)	EAT8 (Autom. a 8 marce)
Codici	EB2ADTSM MB6	EB2ADTSM AT6III	EB2ADTS MB6 STT	EB2ADTS ATN8 STT	EB2ADTXM ATN8	EB2ADTX ATN8 STT
Codici varianti: UP...	HNLJ	HNLW	HNSK	HNSS	HNJP	HNNS
Cilindrata (cc)	1199	1199	1199	1199	1199	1199
Massima potenza: norma CEE (kW)	96	96	96	96	114	114
Carburante	Senza piombo	Senza piombo	Senza piombo	Senza piombo	Senza piombo	Senza piombo
Rimorchio frenato (nei limiti MTRA) (kg) con pendenza del 10% o del 12%	-	500	-	1200	-	-
Rimorchio non frenato (kg)	-	500	-	615	-	-
Peso massimo consentito sulla sfera del gancio traino (kg)	-	55	-	55	-	-

<b>Motorizzazioni</b>	<b>1.5 VTi 115 cv</b>	<b>1.5 VTi 115 cv</b>
<b>Cambi</b>	<b>EAT6 (Autom. a 6 marce)</b>	<b>EAT6 (Autom. a 6 marce)</b>
Codici	EC5M AT6III	EC5F AT6III
Codici varianti: UW...		NFJW
Cilindrata (cc)	1587	1587
Massima potenza: norma CEE (kW)	84	84
Carburante	Senza piombo	Senza piombo
Rimorchio frenato (nei limiti MTRA) (kg) con pendenza del 10% o del 12%	-	500
Rimorchio non frenato (kg)	-	500
Peso massimo consentito sulla sfera del gancio traino (kg)	-	55

## Motorizzazioni e carichi trainabili - Diesel

Motorizzazioni	1.5 BlueHDi 100 cv S&S	1.5 BlueHDi 130 cv S&S	1.6 HDi 90 cv	
Cambi	BVM6 (Manuale a 6 marce)	EAT8 (Autom. a 8 marce)	BVM5 (Manuale a 5 marce)	
Codici	DV5RD MB6 STT	DV5RC ATN8 STT	DV6D BE4	DV6DM BE4
Codici varianti: UB...	YHYJ	YHZR	9HPA	9HPA
Cilindrata (cc)	1499	1499	1560	1560
Massima potenza: norma CEE (kW)	73	96	68	68
Carburante	Diesel	Diesel	Diesel	Diesel
Rimorchio frenato (nei limiti MTRA) (kg) con pendenza del 10% o del 12%	1200	1200	-	500
Rimorchio non frenato (kg)	580	620	-	500
Peso massimo consentito sulla sfera del gancio traino (kg)	55	55	-	55

## Motore elettrico

Codici varianti: UH...	ZKXZ
Rimorchio frenato (nei limiti MTRA) (kg) con pendenza del 10% o del 12%	0
Rimorchio non frenato (kg)	0
Peso massimo consentito sulla sfera del gancio traino (kg)	0
<b>Motore elettrico</b>	
Tecnologia	Sincrono con magneti permanenti.
Massima potenza: norma CEE (kW)	100
<b>Batteria di trazione</b>	
Tecnologia	Ioni di litio
Capacità installata (kWh)	50
<b>Carica domestica</b>	
Tensione corrente alternata (V CA) Amperaggio (A)	230 (monofase) 8 o 16
<b>Carica accelerata</b>	
Tensione corrente alternata (V CA) Amperaggio (A)	230 (monofase o trifase) 16 o 32
<b>Carica rapida</b>	
Tensione corrente continua (V CC)	400



## Dimensioni (in mm)

Queste dimensioni sono state rilevate su un veicolo non carico.

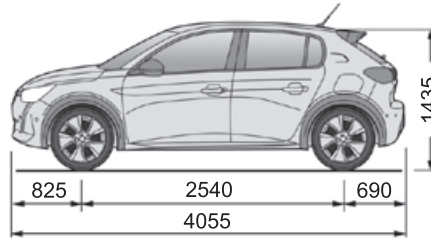
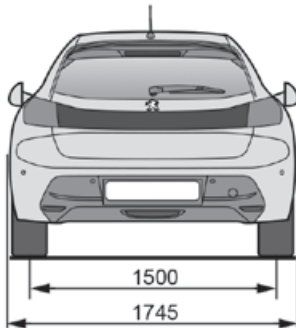
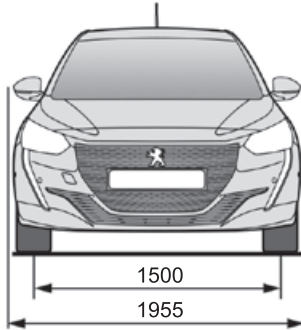

## Elementi di identificazione

Il veicolo presenta vari elementi di identificazione visibili per l'identificazione e la ricerca dello stesso.

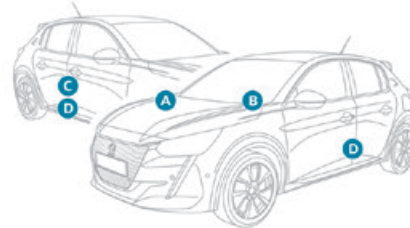

### A. Numero di identificazione del veicolo (VIN) sotto il cofano motore.

Stampigliato sul telaio.

### B. Numero di identificazione del veicolo (VIN), sul cruscotto.

Su un'etichetta, visibile attraverso il parabrezza.

### C. Etichetta del Costruttore.

Incollata sulla porta destra.

Include le seguenti informazioni:

- Nome del Costruttore
- Numero di omologazione europea
- Numero di identificazione del veicolo (VIN)
- Massa massima tecnicamente ammessa a pieno carico (MTAC)
- Massa massima del treno (MTRA)
- Massa massima sull'assale anteriore
- Massa massima sull'assale posteriore

### D. Etichetta pneumatici/vernice

Incollata sulla porta lato guidatore.

Include le seguenti informazioni sui pneumatici:

- Pressioni dei pneumatici, a vuoto e sotto carico.
  - Specifiche dei pneumatici, costituite dalle dimensioni e dal tipo, nonché dal carico e dagli indici di velocità.
  - Pressione di gonfiaggio della ruota di scorta.
- Indica inoltre il riferimento del colore della vernice.

**i** Il veicolo potrebbe essere stato equipaggiato in fabbrica con pneumatici aventi carico e indici di velocità superiori a quelli indicati sull'etichetta, senza che ciò incida sulla pressione di gonfiaggio (pneumatici freddi).

## Sistema audio display touch screen BLUETOOTH



### Sistema audio multimediale - Telefono Bluetooth®

**i** Le funzioni e le impostazioni descritte variano in funzione della versione e della configurazione del veicolo.

**!** Per motivi di sicurezza e poiché necessitano di una particolare attenzione da parte del conducente, le seguenti operazioni devono essere realizzate a **veicolo fermo** e con il contatto inserito:

- Abbinamento tra lo smartphone e il sistema in modalità Bluetooth.
- Utilizzo dello smartphone.

– Modifica delle impostazioni e della configurazione del sistema.

**i** Il sistema è protetto in modo tale da funzionare solo sul veicolo. Il messaggio relativo alla **Modalità risparmio energetico** viene visualizzato quando il sistema sta per entrare nella modalità corrispondente.

### Operazioni preliminari

 A motore avviato, una pressione permette di interrompere il suono.

A contatto interrotto, una pressione attiva il sistema.

 Alzare o abbassare il volume utilizzando il comando in basso a sinistra.

 Per accedere al menu, premere questo pulsante sul display touch screen.

Premere sulla freccia indietro per risalire di un livello.

**!** Per la manutenzione del display, si raccomanda di utilizzare un panno morbido non abrasivo (ad es. panno per occhiali) senza prodotto additivo. Non utilizzare oggetti appuntiti sul display. Non toccare il display con le dita bagnate.

Alcune informazioni sono visualizzate in permanenza nella fascia superiore del display touch screen:

– Informazioni sulla climatizzazione (secondo la versione).

– Connessione Bluetooth

– Indicazione della condivisione dati sulla posizione.

Selezionare la modalità sonora:

– Stazioni radio FM / DAB / AM (secondo l'equipaggiamento).

– Telefono collegato tramite Bluetooth e trasmissione multimediale Bluetooth\* (streaming).

– ChiavettaUSB.

– Lettore multimediale collegato mediante la presa ausiliaria (secondo l'equipaggiamento).

**i** In caso di temperature estremamente elevate, il volume sonoro può essere limitato per proteggere il sistema. Il sistema può andare in stand-by (spegnimento completo del display e del suono) per una durata minima di 5 minuti. Il ritorno alla situazione iniziale avviene quando la temperatura dell'abitacolo si abbassa.

## Comandi al volante

### Comandi al volante - Tipo 1



Radio:

Selezionare la stazione precedente / successiva memorizzata.

Selezionare la voce precedente / successiva in un menu o in un elenco.

#### Media:

Selezionare il brano precedente / successivo.

Selezionare la voce precedente / successiva in un menu o in un elenco.

#### Radio:

Pressione breve: visualizzazione dell'elenco delle emittenti captate.

Pressione lunga: aggiornamento dell'elenco delle emittenti captate.

#### Media:

Pressione breve: visualizzazione dell'elenco delle rubriche.

Pressione lunga: visualizzazione dei tipi di ordini disponibili.

Pressione breve: modifica modalità sonora (radio; USB; AUX (se equipaggiamento collegato); CD; streaming).

Pressione lunga: visualizzazione della lista chiamate.

Pressione breve durante una chiamata in entrata: accettare la chiamata.

Pressione breve durante una chiamata in corso: termine della chiamata.

Conferma di una selezione.

Alzare il volume.

Abbassare il volume.



Attivazione / disattivazione sonoro premendo contemporaneamente i tasti per alzare e abbassare il volume.

## Comandi al volante - Tipo 2



#### Comandi vocali:

Questo comando è situato sul volante o all'estremità della leva di comando dell'illuminazione (secondo l'equipaggiamento). Pressione breve, comandi vocali dello smartphone tramite il sistema.

+ Alzare il volume.

- Abbassare il volume.

Disattivazione del suono premendo contemporaneamente i tasti per alzare e abbassare il volume (secondo l'equipaggiamento).

Ripristino del suono mediante pressione di uno dei due tasti del volume.

Modifica della modalità multimediale.

#### SRC

Pressione breve: visualizzazione della Lista chiamate.

Pressione breve durante una chiamata in entrata: accettazione della chiamata.

Pressione lunga durante una chiamata in entrata: rifiuto della chiamata.

Pressione breve durante una chiamata in corso: termine della chiamata.



**Radio** (rotazione): memoria della stazione precedente / successiva.

**Media** (rotazione): brano precedente/successivo, spostamento in una lista.

**Pressione breve:** convalidare una selezione, altrimenti, accedere alle memorie.

**LIST Radio:** visualizzazione della lista delle stazioni.

**Media:** visualizzazione della lista dei brani.

## Menu

### Radio

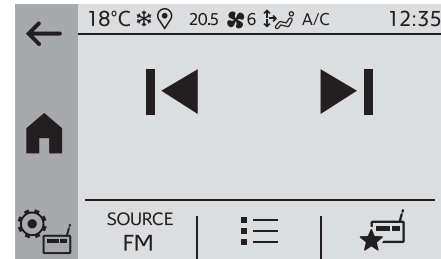

Selezionare una stazione radio.

## Sistemi multimediali

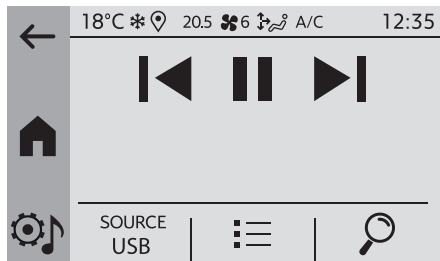

Selezionare una sorgente audio.

## Telefono

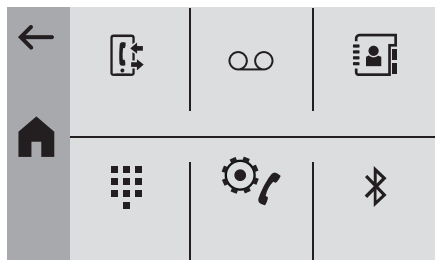

Collegare un telefono cellulare tramite Bluetooth®.

## Guida

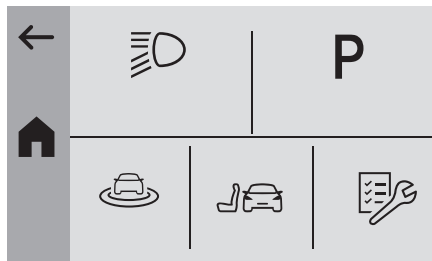

Attivare, disattivare o configurare determinate funzioni del veicolo (secondo l'equipaggiamento/la versione).

## Impostazioni

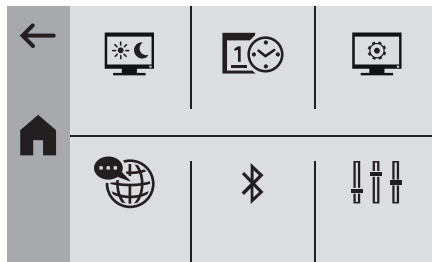

Regolare le impostazioni audio (balance, acustica, ecc.) e la visualizzazione (lingua, unità, data, ora, ecc.) oppure configurare il sistema (privacy).

## Climatizzatore/ riscaldamento

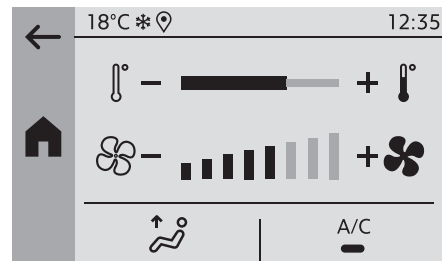

Secondo l'equipaggiamento/la versione.

Gestire le impostazioni della temperatura e del flusso dell'aria.

## Radio

### Selezione della banda

Selezionare il menu "Radio".

Premere il tasto "SOURCE".

Selezione della banda: **FM**, **AM** o **DAB** secondo l'equipaggiamento.

### Selezione di una stazione

Premere uno dei tasti per effettuare una ricerca automatica delle stazioni radio.

Oppure

MHz Premere sulla frequenza visualizzata.  
KHz

 Inserire i valori delle bande di frequenza FM e AM sulla tastiera virtuale.

Oppure

 Premere questo tasto per visualizzare l'elenco delle stazioni ricevute localmente e disponibili sulla banda di frequenza.

 La ricezione radiofonica potrebbe essere disturbata dall'utilizzo di equipaggiamenti elettrici non omologati dalla Marca, quali un apparecchio di ricarica con presa USB collegata nella presa 12 V. L'ambiente esterno (colline, edifici, tunnel, parcheggi, sotterranei, ecc.) può bloccare la ricezione, anche in modalità RDS. Questo fenomeno è normale nella propagazione delle onde radio e non si traduce in nessun modo in un'anomalia dell'impianto audio.

## Memorizzare una stazione

Selezionare una stazione o una frequenza.

 Premere il tasto "**PREIMPOSTAZIONI**".

Premere a lungo su un rigo vuoto per memorizzare la stazione. Un segnale acustico conferma la preimpostazione della stazione. È possibile preimpostare un massimo di 16 stazioni.

 Per sostituire a una stazione memorizzata una su cui si è sintonizzati, premere a lungo sulla stazione preimpostata.

## Attivazione/Disattivazione RDS

L'RDS, se attivato, permette di continuare ad ascoltare la stessa stazione grazie alla ricerca di frequenza.

 In alcune condizioni, la ricerca automatica non è garantita in tutto il Paese, in quanto le stazioni radio non coprono il 100% del territorio. Ciò spiega la perdita di ricezione di una stazione durante un tragitto.

 Premere il tasto "**Parametri radio**".

 Attivare / Disattivare "**Ricerca RDS**".

## Ascolto dei messaggi TA

La funzione TA (Traffic Announcement) rende prioritario l'ascolto dei messaggi d'allarme TA. Per essere attiva, questa funzione necessita la ricezione corretta di una stazione radio emittente questo tipo di messaggio. Quando viene trasmessa un'informazione sul traffico, il sistema multimediale in corso s'interrompe automaticamente per diffondere il messaggio TA. L'ascolto normale del multimediale riprende al termine della trasmissione del messaggio.

 Premere il tasto "**Parametri radio**".

 Attivare / Disattivare "**TA**".

## Impostazioni audio

 Premere il tasto "**Parametri radio**".

Nella lista, selezionare "**Impostazioni radio**". Attivare/disattivare e configurare le opzioni disponibili (balance, acustica, ecc..).

 La ripartizione/distribuzione del suono è una tecnologia che permette di migliorare la prestazione acustica, in funzione del numero di passeggeri nel veicolo.

## Radio DAB (Digital Audio Broadcasting)

### Radio digitale terrestre (RDT)

### Scegliere radio DAB

La radio digitale terrestre (DAB) permette un ascolto di qualità superiore.

I vari servizi "multiplex/insiemi" propongono una scelta di stazioni radio memorizzate in ordine alfabetico.

 Selezionare il menu "**Radio**".

Premere il tasto "**SOURCE**".

Nella lista delle fonti audio disponibili, scegliere "Radio **DAB**".

## Attivare "FM-DAB".

Il "DAB" non copre il 100% del territorio. Quando la qualità del segnale digitale è scadente, la "Ricerca FM-DAB" permette di continuare ad ascoltare la stessa stazione, passando automaticamente sulla radio analogica "FM" corrispondente (se esiste).



Premere il tasto **"Parametri radio"**.



Attivare **"DAB-FM"**.

**I** Se la "Ricerca FM-DAB" è attivata, c'è un ritardo di alcuni secondi quando il sistema passa in radio analogica FM con, talvolta, una variazione di volume. Quando la qualità del segnale digitale torna ad essere buona, il sistema torna automaticamente in "DAB".

**!** Se la stazione "DAB" ascoltata non è disponibile in "FM", o se la "Ricerca FM-DAB" non è attivata, il suono viene interrotto quando il segnale digitale è troppo debole.

## Media

### Scelta della modalità



Selezionare il menu **"Media"**.

Premere il tasto **"SOURCE"**.  
Selezionare la modalità (USB, Bluetooth o AUX, secondo l'equipaggiamento).

### Porta USB



Inserire la chiavetta USB nella porta USB o collegare il dispositivo USB alla porta USB utilizzando un cavo adatto (non fornito in dotazione).



Al fine di preservare il sistema, non utilizzare sdoppiatori USB.

Il sistema crea delle playlist nella memoria temporanea e, al primo collegamento, il tempo di creazione può richiedere da pochi secondi ad alcuni minuti.

Le playlist vengono aggiornate tutte le volte che una chiavetta USB viene collegata o che i contenuti di una chiavetta USB vengono modificati. Le liste vengono memorizzate e, se non sono presenti modifiche, il tempo di caricamento successivo sarà inferiore.

### Presenza ausiliaria jack (AUX)

Secondo l'equipaggiamento



Collegare il dispositivo portatile (lettore MP3, ecc.) alla presa ausiliaria jack utilizzando un cavo audio (non fornito in dotazione).

Questa sorgente audio è disponibile solo se l'opzione **"Entrata ausiliaria"** è stata selezionata nelle impostazioni audio.

Regolare innanzitutto il volume del dispositivo portatile (volume elevato). In seguito regolare il volume del sistema audio.

I comandi vengono gestiti dal dispositivo portatile.

### Streaming audio Bluetooth®

Streaming permette di ascoltare i file audio del telefono attraverso gli altoparlanti del veicolo. Il profilo Bluetooth deve essere attivato, regolare innanzitutto il volume dell'equipaggiamento portatile (livello elevato).

Poi regolare il volume dell'autoradio.

Se la lettura dei file non inizia automaticamente, potrebbe essere necessario attivarla dal telefono.

La gestione si effettua attraverso la periferica o utilizzando i tasti dell'autoradio.



Una volta collegato in modalità Streaming, il telefono viene considerato una modalità multimediale.

### Connessione lettori Apple®

Collegare il lettore Apple® alla presa USB con il cavo adatto (non fornito).

La lettura inizia automaticamente.

Il lettore è gestito tramite i comandi del sistema audio del veicolo.



Le classificazioni disponibili sono quelle del lettore portatile collegato (artisti / album / generi / playlist / libri audio / podcast).

È possibile anche utilizzare classificazioni strutturate sotto forma di libreria. La classificazione utilizzata per default è quella per artista. Per modificare la classificazione utilizzata, risalire fino al primo livello del menu quindi selezionare la classificazione desiderata (ad esempio: playlist) quindi confermare per scendere nello schema fino al brano desiderato.

La versione del software dell'autoradio potrebbe non essere compatibile con la generazione del lettore Apple®.

## Impostazioni Media



Premere il tasto "**Parametri Media**".

Attivare/disattivare le opzioni di riproduzione tracce e accedere ai parametri audio.

I parametri audio corrispondono a quelli per la radio. Per ulteriori informazioni su **Parametri audio**, leggere la sezione corrispondente.

## Informazioni e consigli

Il sistema supporta i dispositivi di archiviazione di massa USB, i dispositivi BlackBerry® e i lettori Apple® tramite le porte USB. Il cavo adattatore non è fornito in dotazione.

I dispositivi vengono gestiti utilizzando i comandi del sistema audio.

Gli altri dispositivi non riconosciuti dal sistema durante la connessione devono essere collegati alla presa ausiliaria con un cavo jack (non fornito in dotazione) o tramite streaming Bluetooth, in caso di compatibilità.

! Al fine di preservare il sistema, non utilizzare sdoppiatori USB.

Il sistema audio è in grado di riprodurre solo i file audio con estensione ".wav", ".wma", ".aac", ".mp3", ".mp4", ".m4a", ".flac" e ".ogg", a una velocità in bit compresa tra 32 Kbps e 320 Kbps (massimo 300 Kbps per i file ".flac").

Il sistema supporta anche la modalità VBR (Variable Bit Rate).

Tutti i file ".wma" devono essere di tipo WMA 9 standard.

Le frequenze di campionamento supportate sono 11, 22, 44 e 48 KHz.

Per evitare i problemi di riproduzione e visualizzazione, è consigliabile creare nomi di file con meno di 20 caratteri e senza caratteri speciali (ad es. " ? . ; ù).

Utilizzare unicamente chiavette USB in formato FAT o FAT32 (File Allocation Table).

I Si consiglia di utilizzare il cavo USB originale del dispositivo portatile.

## Telefono

### Abbinamento di un telefono Bluetooth®

Al sistema è possibile abbinare fino a 10 telefoni. Attivare preventivamente la funzione Bluetooth del telefono e accertarsi che sia "visibile da tutti" (configurazione del telefono). Per finalizzare l'abbinamento, indipendentemente dalla procedura, dal telefono o dal sistema, confermare e validare il codice visualizzato sia sul sistema che sul telefono.

! I servizi disponibili dipendono dalla rete, dalla scheda SIM e dalla compatibilità degli apparecchi Bluetooth utilizzati. Verificare la disponibilità dei servizi nel manuale del telefono e con l'operatore.

I I profili compatibili con il sistema sono: HFP, OPP, PBAP, DID, A2DP, AVRCP, SPP e PAN.

Collegarsi al sito della Marca per ulteriori informazioni (compatibilità, aiuto complementare, ecc.).

### Procedura dal telefono



Selezionare il nome del sistema nella lista degli apparecchi rilevati.

Nel sistema, accettare la richiesta di connessione del telefono.

## Procedura dal sistema



Premere il tasto **Home** per visualizzare il menu.



Selezionare il menu **"Telefono"**.

Premere **"Gestione connessioni"**.

Appare la lista dei telefoni rilevati.

Selezionare il nome del telefono nella lista.

Il sistema propone di collegare il telefono con 2 profili:

- **"Telefono"**: kit viva voce, solo telefono;
- **"Streaming"**: riproduzione senza fili del file audio del telefono.



Il sistema non può essere collegato a più telefoni con lo stesso profilo.

Non è possibile collegare simultaneamente più di 2 telefoni (**1 per profilo**).



I profili Bluetooth scelti sul telefono hanno la priorità su quelli selezionati sul sistema.

Se la procedura di abbinamento non riesce, si consiglia di disattivare e quindi riattivare la funzione Bluetooth del telefono.



In funzione del tipo di telefono, verrà chiesto di accettare o meno il trasferimento della rubrica e della lista chiamate.

## Riconnessione automatica

Al ritorno nel veicolo, l'ultimo telefono collegato, se ancora presente, viene riconosciuto automaticamente ed entro circa 30 secondi dall'inserimento del contatto l'abbinamento avviene automaticamente (Bluetooth attivato).

## Gestione dei telefoni abbinati

Per collegare o scollegare un telefono abbinato:



Selezionare il menu **"Telefono"**.



Premere **"Bluetooth"** per visualizzare la lista delle periferiche abbinata.

Premere sul nome del telefono scelto nella lista per scollegarlo.

Premere di nuovo per collegarlo.

## Eliminare un telefono



Premere il tasto **"Bluetooth"**.

Premere **"Gestione connessioni"**.

Nella finestra visualizzata, selezionare **"Elimina"**.

Appare la lista dei telefoni abbinati.

Premere sul nome del telefono per eliminarlo.

## Ricevere una chiamata

Una chiamata in entrata è annunciata da una suoneria e dalla visualizzazione in sovrapposizione sul display.

Per accettare la chiamata:



Premere brevemente il tasto **TEL** dei comandi al volante.

Per rifiutare la chiamata:



Premere a lungo



il tasto **TEL** dei comandi al volante.

Oppure



Selezionare **"Riaggancia"** sul display touch screen.

## Effettuare una chiamata



L'utilizzo del telefono è vivamente sconsigliato durante la guida.

Parcheggio del veicolo.

Inoltrare la chiamata utilizzando i comandi al volante.

## Chiamare un nuovo numero



Premere **"Telefono"**.



Premere il pulsante **"Tastiera"**.

Comporre il numero con la tastiera digitale.



Premere **"OK"** per avviare la chiamata.

## Chiamare un contatto



Selezionare il menu **Telefono**.



Oppure premere a lungo



il tasto **TEL** dei comandi al volante.

Premere **"Contatti"**.



Selezionare il contatto nella lista proposta.

## Chiamare uno degli ultimi numeri composti

 Premere "Telefono".

Premere "Chiamate".

Oppure

 Premere a lungo

 il tasto **TEL** dei comandi al volante.

Selezionare il contatto nella lista proposta.

**i** La comunicazione in corso rimane attiva nel telefono per 10 minuti dopo il disinserimento del contatto. Trascorso questo tempo, il sistema si spegne e la comunicazione è diretta automaticamente sul telefono.

**i** È sempre possibile effettuare una chiamata direttamente dal telefono; parcheggiare il veicolo per ragioni di sicurezza.

## Impostazione

### Regolare la luminosità

 Premere "Impostazioni".

Selezionare "Display".

**+** **-** Muovere i pulsanti per variare l'intensità del display e/o del quadro strumenti (secondo la versione).

### Modifica dei parametri del sistema

 Premere "Impostazioni".

Premere "Sistema".

→ Premere "Privacy" per accedere alle impostazioni di privacy.

→ Selezionare "Unità" per cambiare le unità di misura di distanza, consumo carburante e temperatura.

→ Selezionare "Impostazioni di fabbrica" per tornare alle impostazioni iniziali.

→ Premere "Info sistema" per controllare la versione del sistema.

### Impostazioni della privacy

Sono disponibili le seguenti opzioni per la privacy dei dati:

"Nessuna condivisione (dati, posizione veicolo)"

"Solo condivisione dati"

"Condivisione dati e posizione veicolo"

 Se sono attivate la condivisione dei dati e la posizione del veicolo, questo simbolo

viene visualizzato sulla barra superiore del display touch screen.

### Selezione della lingua

 Premere "Impostazioni".

 Selezionare "Lingue" per cambiare lingua.

### Impostare data e ora

 Premere "Impostazioni".

 Premere "Data/Ora".

#### Impostazione della data:

▲ Premere le frecce per regolare il giorno, il mese e l'anno.

#### Impostazione dell'ora:

**+** **-** Premere questi tasti per regolare ora e minuti.

Selezionare o deselezionare il formato 24 h.

Nel formato 12 ore, scegliere "AM" o "PM".

**i** Il sistema non gestisce automaticamente i passaggi ora legale / ora solare.

#### Formato data:

Selezionare il formato di visualizzazione della data.

## Domande frequenti

Le informazioni che seguono riportano le risposte alle domande poste più di frequente sul sistema.

### Radio

**La qualità di ricezione della stazione radio ascoltata peggiora progressivamente o le stazioni memorizzate non funzionano (assenza di suono, viene visualizzato 87,5 Mhz, ecc.)**

Il veicolo è troppo lontano dal trasmettitore della stazione selezionata o non è presente alcun trasmettitore nell'area geografica attraversata.

► Attivare la funzione "RDS" nella barra superiore per consentire al sistema di verificare la presenza di un trasmettitore più potente nell'area geografica.

L'ambiente esterno (colline, edifici, tunnel, parcheggi sotterranei, ecc.) blocca la ricezione, anche in modalità RDS.

Si tratta di un fenomeno del tutto normale, che non indica un malfunzionamento del sistema audio.

L'antenna è assente o è stata danneggiata (ad esempio durante un lavaggio in un impianto automatico o in un parcheggio sotterraneo).

► Fare controllare l'antenna dalla rete della Marca.

**Non riesco a trovare alcune stazioni radio nella lista delle stazioni rilevate.**

**Il nome della stazione radio cambia.**

La stazione non viene più rilevata o il suo nome nella lista è cambiato.

Alcune stazioni radio inviano altre informazioni anziché il loro nome (ad esempio il titolo del brano).

Il sistema interpreta questi dettagli come se fossero il nome della stazione.

► Premere il tasto "**Impostazioni radio**" e selezionare "Aggiorna lista". La ricezione radiofonica si interrompe durante la ricerca delle stazioni disponibili (circa 30 secondi).

### Sistemi Multimediali

**La lettura della chiavetta USB inizia dopo un tempo eccessivamente lungo (circa 2-3 minuti).**

Alcuni file forniti con la chiavetta possono rallentare di molto l'accesso in lettura al contenuto della chiavetta (moltiplicazione per 10 del tempo di catalogazione).

► Eliminare i file forniti con la chiavetta e limitare il numero di sottocartelle nella struttura dei file della chiavetta.

**Alcuni caratteri delle informazioni sul file multimediale in fase di riproduzione non vengono visualizzati correttamente.**

Il sistema audio è in grado di elaborare alcuni tipi di caratteri.

► Utilizzare caratteri standard per nominare i brani e le cartelle.

**La riproduzione dei file in streaming non si avvia.**

Il dispositivo collegato non avvia automaticamente la riproduzione.

► Avviare la riproduzione dal dispositivo.  
**I nomi dei brani e i tempi di riproduzione non appaiono sul display dello streaming audio.**

Il profilo Bluetooth non permette di trasferire queste informazioni.

### Telefono

**Non riesco a collegare il telefono Bluetooth.**

È possibile che la funzione Bluetooth del telefono sia disattivata o che il telefono non sia visibile.

► Verificare che la funzione Bluetooth sia attivata sul telefono.

► Verificare nei parametri del telefono che sia "Visibile a tutti".

Il telefono Bluetooth non è compatibile con il sistema.

► Verificare la compatibilità del telefono sul sito Web della Marca (servizi).

**Il volume del telefono collegato tramite Bluetooth è troppo basso.**

Il volume dipende sia dal sistema che dal telefono.

I rumori ambientali influiscono sulla qualità delle chiamate telefoniche.

► Alzare il volume del sistema audio, eventualmente al massimo, e alzare il volume del telefono, se necessario.

► Ridurre i rumori ambientali (chiudere i finestrini, abbassare la ventilazione, rallentare, ecc.)

### **I contatti non sono elencati in ordine alfabetico.**

Alcuni telefoni propongono svariate opzioni di visualizzazione. In funzione dei parametri scelti, i contatti possono essere trasferiti in un ordine specifico.

► Modificare le impostazioni di visualizzazione della rubrica del telefono.

## **Regolazioni**

**Modificando le impostazioni dei toni alti e dei toni bassi, la scelta dell'acustica viene annullata.**

**Modificando l'acustica, le impostazioni dei toni alti e dei toni bassi vengono resettate.**

La scelta di un'acustica impone le impostazioni dei toni alti e dei toni bassi, e viceversa.

► Modificare le impostazioni dei toni alti e dei toni bassi o dell'acustica per ottenere l'acustica musicale desiderata.

**La qualità dei suoni varia tra una sorgente audio e l'altra.**

Per raggiungere una qualità di ascolto ottimale, le impostazioni audio possono essere adattate alle diverse sorgenti audio, con la possibilità di generare differenze riscontrabili quando si cambia sorgente.

► Verificare che impostazioni audio siano adatte alle sorgenti ascoltate. Regolare le funzioni audio nella posizione intermedia.

**A motore spento, il sistema si arresta dopo svariati minuti di utilizzo.**

A motore spento, il tempo di funzionamento del sistema dipende dal livello di carica della batteria.

A contatto disinserito, il sistema passa automaticamente in modalità di risparmio energetico e si spegne per mantenere un livello di carica sufficiente della batteria.

► Avviare il motore del veicolo per ricaricare la batteria.

## PEUGEOT Connect Radio



### Sistema audio multimediale - Applicazioni - Telefono Bluetooth®

**i** Le funzioni e le impostazioni descritte variano in funzione della versione e della configurazione del veicolo.

**!** Per motivi di sicurezza e poiché necessitano di una particolare attenzione da parte del conducente, le seguenti operazioni devono essere realizzate a **veicolo fermo** e con il contatto inserito:

- Abbinamento tra lo smartphone e il sistema in modalità Bluetooth.
- Utilizzo dello smartphone.
- Connessione alle applicazioni CarPlay®, MirrorLink™ o Android Auto (la visualizzazione

di alcune applicazioni viene interrotta mentre il veicolo è in movimento).

- Modifica delle impostazioni e della configurazione del sistema.

**i** Il sistema è protetto in modo tale da funzionare solo sul veicolo. Il messaggio relativo alla **Modalità risparmio energetico** viene visualizzato quando il sistema sta per entrare nella modalità corrispondente.

**i** I codici sorgente OSS (Open Source Software) del sistema sono disponibili ai seguenti indirizzi:  
<https://www.groupe-psa.com/fr/oss/>  
<https://www.groupe-psa.com/en/oss/>

### Operazioni preliminari

**⏻** A motore avviato, una pressione permette di interrompere il suono.

A contatto interrotto, una pressione attiva il sistema.

Alzare o abbassare il volume utilizzando la ghiera o i tasti "più" o "meno" (secondo l'equipaggiamento).

Utilizzare i tasti disposti da ogni lato o al di sotto del display touch screen per accedere ai menu, poi premere i pulsanti che appaiono sul display. Secondo il modello, utilizzare i tasti "Modo" o "Menu" disposti a sinistra del display touch

screen per accedere ai menu, poi premere i pulsanti che appaiono sul display touch screen. In qualsiasi momento è possibile visualizzare il menu a scorrimento premendo brevemente sul display con tre dita.

Tutte le aree sensibili del display touch screen sono bianche.

Per le pagine con diverse tendine in basso display, è possibile passare da una pagina all'altra toccando la tendina della pagina desiderata, oppure scorrendo le pagine verso sinistra o destra con un dito.

Premere nella zona grigia per risalire di un livello o per confermare.

Premere sulla freccia indietro per risalire di un livello o per confermare.

**!** Il display touch screen è di tipo "capacitivo".

Per la manutenzione del display, si raccomanda di utilizzare un panno morbido non abrasivo (ad es. panno per occhiali) senza prodotto additivo.

Non utilizzare oggetti appuntiti sul display. Non toccare il display con le mani bagnate.

Alcune informazioni vengono visualizzate permanentemente sulla barra superiore del display touch screen:

- Informazioni sullo stato del climatizzatore (secondo la versione) e accesso diretto al menu corrispondente.
- Informazioni sullo stato dei menu Radio Media e Telefono.

- Informazioni sullo stato della privacy.
- Accesso alle impostazioni del display touch screen e del quadro strumenti digitale.
- Selezione della sorgente audio (secondo l'equipaggiamento):
- Stazioni radio FM / DAB / AM (secondo l'equipaggiamento).
- Telefono collegato tramite Bluetooth e riproduzione multimediale Bluetooth (streaming).
- Chiavetta USB.
- Lettore multimediale collegato tramite presa ausiliaria (secondo l'equipaggiamento).

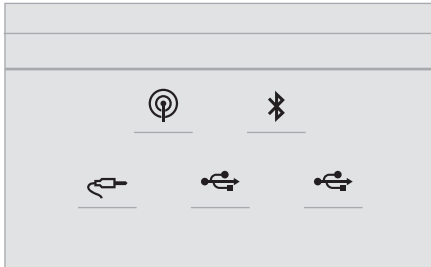

**I** Nel menu "Regolazioni" è possibile creare un profilo per una persona o un gruppo di persone che hanno interessi in comune, con la possibilità di configurare un'ampia gamma di impostazioni (stazioni memorizzate, impostazioni audio, acustiche, ecc.) Le impostazioni vengono applicate automaticamente.

**I** In caso di temperature estremamente elevate, il volume potrebbe essere limitato per proteggere il sistema. Potrebbe essere attivata la modalità di standby (con lo schermo e l'audio disattivati) per almeno 5 minuti. Il sistema torna al normale funzionamento quando la temperatura dell'abitacolo si abbassa.

## Comandi al volante

### Comandi al volante - Tipo 1



#### Radio:

Selezione della stazione precedente / successiva memorizzata.

Selezione voce precedente / successiva in un menu o in un elenco.

#### Media:

Selezione brano precedente / successivo.

Selezione voce precedente / successiva in un menu o in un elenco.

#### Radio:

Pressione breve: visualizzazione dell'elenco delle emittenti captate.

Pressione lunga: aggiornamento dell'elenco delle emittenti captate.

#### Media:

Pressione breve: visualizzazione dell'elenco delle rubriche.

Pressione lunga: visualizzazione dei tipi di ordini disponibili.

 modifica modalità sonora (radio; USB; AUX (se equipaggiamento collegato); CD; streaming).

 Conferma di una selezione.

 Alzare il volume.

 Abbassare il volume.

 Attivazione / disattivazione sonora premendo contemporaneamente i tasti per alzare e abbassare il volume.

### Comandi al volante - Tipo 2



**Comandi vocali:**  
Questo comando è situato sul volante o all'estremità della leva di comando dell'illuminazione (secondo l'equipaggiamento). Pressione breve, comandi vocali dello smartphone tramite il sistema.

**+** Alzare il volume.

**-** Abbassare il volume.

Disattivazione del suono premendo contemporaneamente i tasti per alzare

e abbassare il volume (secondo l'equipaggiamento).

Ripristino del suono mediante pressione di uno dei due tasti del volume.

**SRC Media** (pressione breve): cambiare modalità multimediale.

**Telefono** (pressione breve): inoltrare una chiamata.

**Chiamata in corso** (pressione breve): accedere al menu telefono.

**Telefono** (pressione lunga): rifiutare una chiamata in entrata, riagganciare; se non è in corso una chiamata, accesso al menu telefono.

**Radio** (rotazione): ricerca automatica della stazione precedente/successiva.

**Media** (rotazione): brano precedente/successivo, spostamento in una lista.

**Pressione breve**: convalidare una selezione, altrimenti, accedere alle memorie.

**LIST Radio**: visualizzazione della lista delle stazioni.

**Media**: visualizzazione della lista dei brani.

**Radio** (pressione continua): aggiornamento della lista delle stazioni ricevute.

## Menu

### Applicazioni

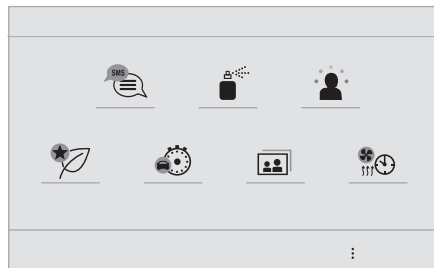

 Accedere ai dispositivi configurabili.

### RADIO MEDIA

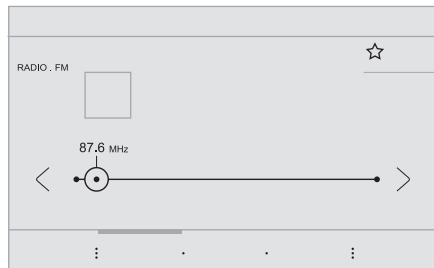

 Selezionare una sorgente audio o una stazione radio.

## Telefono



 Collegare un telefono cellulare tramite Bluetooth®.

Eseguire alcune applicazioni dallo smartphone connesso tramite MirrorLink™, CarPlay® o Android Auto.

## Impostazioni

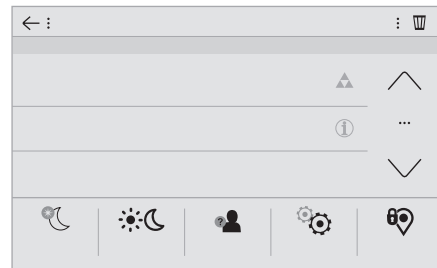

 Impostare un profilo personale e/o configurare l'audio (balance, acustica, ecc.) e il display (lingua, unità, data, ora, ecc.)

## Guida



Attivare, disattivare o configurare alcune funzioni del veicolo.

## Navigazione

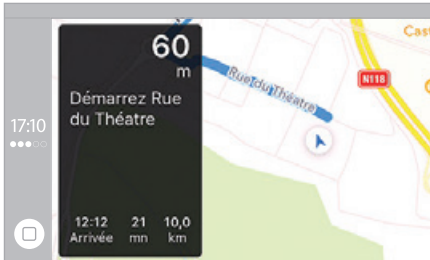

Configurare la navigazione e selezionare la destinazione tramite MirrorLink™,

CarPlay® o Android Auto.

## Climatizzatore

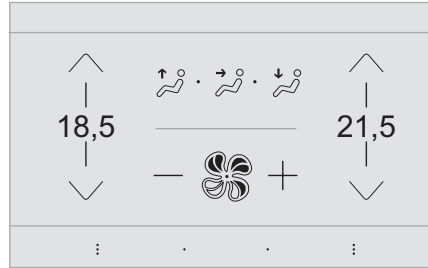

Gestire le impostazioni della temperatura e del flusso dell'aria.

## Applicazioni

### Visualizzazione delle fotografie

Inserire una chiavetta USB nella porta USB.



Al fine di preservare il sistema, non utilizzare sdoppiatori USB.

Il sistema può leggere cartelle e file di immagini nei seguenti formati: .tiff; .gif; .jpg/jpeg; .bmp; .png.



Premere **Connect-App** per visualizzare la schermata principale.



Premere **"Gestione foto"**.



Selezionare una cartella.



Selezionare un'immagine per visualizzarla.



Premere questo tasto per visualizzare i dettagli della foto.



Premere la freccia indietro per tornare indietro di un livello.

## Gestione dei messaggi



Premere **Connect-App** per visualizzare la schermata principale.



Premere "SMS".



Selezionare la scheda "SMS".



Premere questo tasto per selezionare le impostazioni di visualizzazione dei messaggi.



Premere questo tasto per cercare e selezionare un destinatario.



Selezionare la scheda "Messaggi rapidi".



Premere questo tasto per selezionare le impostazioni di visualizzazione dei messaggi.





Premere questo tasto per scrivere un nuovo messaggio.



Premere il cestino accanto al messaggio selezionato per eliminarlo.







Premere questo tasto accanto al messaggio selezionato per visualizzare la schermata secondaria.

-  Premere questo tasto per modificare il testo esistente.
-  Premere questo tasto per scrivere un nuovo messaggio.
-  Premere il cestino per eliminare il messaggio.

## Radio



### Selezione di una stazione

-  Premere **RADIO MEDIA** per visualizzare la schermata principale.
-  Premere uno dei tasti per effettuare una ricerca automatica delle stazioni radio.
- Oppure
-  Spostare il cursore per cercare manualmente una frequenza verso l'alto o il basso.
- Oppure
- MHz** Premere la frequenza.
- KHz**
-  Inserire i valori delle bande di frequenza FM e AM con la tastiera virtuale.
- OK** Premere "**OK**" per confermare.



**!** La ricezione radiofonica potrebbe essere disturbata dall'utilizzo di dispositivi elettrici non omologati dalla Marca, ad

esempio un caricatore USB collegato alla presa 12 V.  
L'ambiente esterno (colline, edifici, tunnel, parcheggi sotterranei, ecc.) può bloccare la ricezione, anche in modalità RDS. Si tratta di un fenomeno del tutto normale nell'ambito della trasmissione delle onde radio, che non indica un malfunzionamento del sistema audio.

### Modifica della banda di frequenza

-  Premere **RADIO MEDIA** per visualizzare la schermata principale.
- Premere il tasto "**OPZIONI**" per passare alla schermata secondaria.
-  Premere "**Banda**" per modificare la banda di frequenza.
-  Premere nella zona ombreggiata per confermare.

### Memorizzare una stazione

- Selezionare una stazione o una frequenza.
-  Premere brevemente la forma a stella. Se la stella è piena, la stazione radio è già memorizzata.
- Oppure
- Selezionare una stazione o una frequenza.
- Premere "**Memorizza**".
-  Premere a lungo uno dei tasti per memorizzare la stazione.

## Attivazione/disattivazione dell'RDS

L'RDS, se attivato, permette di continuare ad ascoltare la stessa stazione grazie alla ricerca automatica di frequenze alternative.

-  Premere **RADIO MEDIA** per visualizzare la schermata principale.
- Premere il tasto "**OPZIONI**" per passare alla schermata secondaria.

- Attivare/disattivare "**RDS**".

 Premere nella zona ombreggiata per confermare.

**i** La ricerca delle stazioni con RDS potrebbe non essere disponibile in tutto il Paese, poiché molte stazioni radio non coprono il 100% del territorio nazionale. Ciò spiega la perdita di ricezione di una stazione durante un tragitto.

## Visualizzazione delle informazioni di testo

La funzione "Testo Radio" permette di visualizzare le informazioni trasmesse dalla stazione radio, relative alla stazione o al brano in fase di riproduzione.

-  Premere **RADIO MEDIA** per visualizzare la schermata principale.
- Premere il tasto "**OPZIONI**" per passare alla schermata secondaria.



 Attivare/disattivare "INFO".



Premere nella zona ombreggiata per confermare.

## Riproduzione dei messaggi TA

La funzione degli annunci sul traffico TA (Traffic Announcement) rende prioritaria la riproduzione dei messaggi d'allarme TA. Per funzionare correttamente, questa opzione deve disporre della ricezione corretta di una stazione radio che trasmette questi tipi di messaggi. Quando viene trasmessa un'informazione sul traffico, il file multimediale in fase di riproduzione viene interrotto automaticamente per consentire l'ascolto del messaggio TA. La normale riproduzione del file multimediale precedente riprende al termine del messaggio.

 Premere **RADIO MEDIA** per visualizzare la schermata principale.

Premere il tasto "OPZIONI" per passare alla schermata secondaria.

 Attivare/disattivare "TA".



Premere nella zona ombreggiata per confermare.

## Impostazioni audio

 Premere **RADIO MEDIA** per visualizzare la schermata principale.

Premere il tasto "OPZIONI" per passare alla schermata secondaria.



Premere "Impostazioni audio".



Selezionare la scheda "Tonalità", "Ripartizione", "Suono", "Voce" o "Suonerie" per configurare le impostazioni audio.



Premere la freccia indietro per confermare.

**I** Nella scheda "Tonalità", le impostazioni audio di **Grafica, Bass, Medium e**

**Treble** sono diverse e indipendenti per ogni sorgente audio.

Nella scheda "Ripartizione", le impostazioni di **Tutti i passeggeri, Guidatore e Solo anteriore** sono comuni per tutte le sorgenti.

Nella scheda "Suono", attivare o disattivare "Regolazione volume in funzione della velocità", "Entrata ausiliaria" e "Suoni touch".



La ripartizione (o spazializzazione grazie al sistema Arkamys®) del suono è una tecnologia che permette di migliorare la qualità dell'audio in funzione del numero di passeggeri nel veicolo.



Audio a bordo: il sistema Sound Staging® di Arkamys ottimizza la ripartizione del suono nell'abitacolo.

## Radio DAB (Digital Audio Broadcasting)

Radio digitale terrestre (RDT)

### Radio digitale terrestre (RDT)

La radio digitale consente di usufruire di un audio di qualità superiore.

I vari servizi "multiplex/ensemble" propongono una scelta di stazioni radio visualizzate in ordine alfabetico.



Premere **RADIO MEDIA** per visualizzare la schermata principale.

Premere il tasto "OPZIONI" per passare alla schermata secondaria.



Premere "Banda" per selezionare la "Banda DAB".



Premere nella zona ombreggiata per confermare.

### FM-DAB

Il "DAB" non copre il 100% del territorio.

Quando la qualità del segnale digitale è scadente, la "FM-DAB" permette di continuare ad ascoltare la stessa stazione, passando automaticamente alla stazione "FM" analogica corrispondente (se disponibile).



Premere **RADIO MEDIA** per visualizzare la schermata principale.

Premere il tasto **"OPZIONI"** per passare alla schermata secondaria.

 Attivare/disattivare **"FM-DAB"**.



Premere nella zona ombreggiata per confermare.

**i** Se la "FM-DAB" è attivata, potrebbe verificarsi un ritardo di alcuni secondi quando il sistema passa alla radio "FM" analogica e, in alcuni casi, una variazione del volume.

Non appena viene ripristinata la qualità del segnale digitale, il sistema torna automaticamente in "DAB".

**!** Se la stazione "DAB" ascoltata non è disponibile in "FM", o se la "FM-DAB" non è attivata, l'audio viene interrotto quando il segnale digitale è troppo debole.

## Media

### Porta USB



Inserire la chiavetta USB nella porta USB o collegare il dispositivo USB alla porta USB utilizzando un cavo adatto (non fornito in dotazione).

**!** Al fine di preservare il sistema, non utilizzare sdoppiatori USB.

Il sistema crea delle playlist nella memoria temporanea e, al primo collegamento, il tempo di creazione può richiedere da pochi secondi ad alcuni minuti.

La riduzione del numero di file non musicali e delle cartelle permette di ridurre il tempo d'attesa.

Le playlist vengono aggiornate tutte le volte che si disinserisce il contatto o che viene collegata una chiavetta USB. Le playlist vengono memorizzate nel sistema audio e, se non sono presenti modifiche, il tempo di caricamento successivo sarà inferiore.

### Presenza ausiliaria jack (AUX)

Secondo l'equipaggiamento



Collegare il dispositivo portatile (lettore MP3, ecc.) alla presa ausiliaria jack utilizzando un cavo audio (non fornito in dotazione).

Questa sorgente audio è disponibile solo se l'opzione "Entrata ausiliaria" è stata selezionata nelle impostazioni audio.

Regolare innanzitutto il volume del dispositivo portatile (volume elevato). In seguito regolare il volume del sistema audio.

I comandi vengono gestiti dal dispositivo portatile.

### Scelta della sorgente



Premere **RADIO MEDIA** per visualizzare la schermata principale.  
Premere il tasto **"MODALITÀ"**.

Selezionare la sorgente.

### BluetoothStreaming®

Streaming consente di ascoltare i feed audio dal proprio smartphone.

Il profilo Bluetooth deve essere attivato.

Regolare innanzitutto il volume del dispositivo portatile (volume elevato). In seguito regolare il volume del sistema.

Se la lettura dei file non inizia automaticamente, potrebbe essere necessario attivarla dal telefono.

La gestione si effettua dal dispositivo portatile o utilizzando i tasti touch del sistema.



Una volta collegato in modalità Streaming, lo smartphone viene considerata una fonte multimediale.

### Connessione lettori Apple®

Collegare il lettore Apple® alla presa USB con il cavo adatto (non fornito).

La lettura inizia automaticamente.

Il lettore è gestito tramite i comandi del sistema audio del veicolo.



Le classificazioni disponibili sono quelle del lettore portatile collegato (artisti / album / generi / playlist / libri audio / podcast). È possibile anche utilizzare classificazioni strutturate sotto forma di libreria. La classificazione utilizzata per default è quella per artista. Per modificare la

classificazione utilizzata, risalire fino al primo livello del menu quindi selezionare la classificazione desiderata (ad esempio: playlist) quindi confermare per scendere nello schema fino al brano desiderato.

La versione del software dell'autoradio potrebbe non essere compatibile con la generazione del lettore Apple®.

## Informazioni e consigli

Il sistema supporta i dispositivi di archiviazione di massa USB, i dispositivi BlackBerry® e i lettori Apple® tramite le porte USB. Il cavo adattatore non è fornito in dotazione.

I dispositivi vengono gestiti utilizzando i comandi del sistema audio.

Gli altri dispositivi non riconosciuti dal sistema durante la connessione devono essere collegati alla presa ausiliaria con un cavo jack (non fornito in dotazione) o tramite streaming Bluetooth, in caso di compatibilità.

**!** Al fine di preservare il sistema, non utilizzare sdoppiatori USB.

Il sistema audio è in grado di riprodurre solo i file audio con estensione ".wav", ".wma", ".aac", ".ogg" e ".mp3", a una velocità in bit compresa tra 32 Kbps e 320 Kbps.

Il sistema supporta anche la modalità VBR (Variable Bit Rate).

Tutti gli altri tipi di file (.mp4, ecc.) non possono essere riprodotti.

Tutti i file ".wma" devono essere di tipo WMA 9 standard.

Le frequenze di campionamento supportate sono 11, 22, 44 e 48 KHz.

Per evitare i problemi di riproduzione e visualizzazione, è consigliabile creare nomi di file con meno di 20 caratteri e senza caratteri speciali (ad es. " ? . ; ù).

Utilizzare unicamente chiavette USB in formato FAT32 (File Allocation Table).

**i** Si consiglia di utilizzare il cavo USB originale del dispositivo portatile.

## Telefono

### Prese USB

Secondo l'equipaggiamento; per ulteriori informazioni sulle prese USB compatibili con le applicazioni **CarPlay®**, **MirrorLink™** o **Android Auto**, consultare la sezione "Ergonomia e confort".

**i** La sincronizzazione dello smartphone permette agli utenti di visualizzare le applicazioni adattate alla tecnologia **CarPlay®**, **MirrorLink™** o **Android Auto** dello smartphone sul display del veicolo. Per la tecnologia **CarPlay®**, la funzione **CarPlay®** deve essere attivata prima sullo smartphone.

Affinché il processo di comunicazione tra lo smartphone e il sistema funzioni, è essenziale in ogni caso che lo smartphone sia sbloccato.

Dal momento che i principi e gli standard sono in continua evoluzione, **si consiglia di tenere aggiornato il sistema operativo dello smartphone, così come la data e l'ora dello smartphone e del sistema.**

Per conoscere i modelli di smartphone predisposti, collegarsi all'indirizzo Internet della marca del proprio Paese.

## Connessione smartphone MirrorLink™

**i** La funzione "MirrorLink™" necessita di smartphone e applicazioni compatibili.

### Telefono non collegato in Bluetooth®



Durante il collegamento dello smartphone al sistema, si consiglia di attivare il Bluetooth® sullo smartphone.



Collegare un cavo USB. Lo smartphone è in modalità di carica quando è collegato mediante il cavo USB.



Nel sistema, premere "**Telefono**" per visualizzare la schermata principale.





Premere "**MirrorLink™**" per avviare l'applicazione nel sistema.

In funzione del modello di smartphone, potrebbe essere necessario attivare la funzione **MirrorLink™**.

**OK** Durante la procedura, vengono visualizzate diverse schermate associate ad alcune funzioni. Accettare per avviare e terminare la connessione.

### Telefono collegato in Bluetooth®

 Collegare un cavo USB. Lo smartphone è in modalità di carica quando è collegato mediante il cavo USB.

 Nel sistema, premere "**Telefono**" per visualizzare la schermata principale. Premere il tasto "**TEL**" per visualizzare la schermata secondaria.

 Premere "**MirrorLink™**" per avviare l'applicazione nel sistema.

Una volta effettuata la connessione, viene visualizzata una pagina con le applicazioni già scaricate sullo smartphone, compatibili con la tecnologia MirrorLink™.

Diverse sorgenti audio rimangono accessibili sul margine del display MirrorLink™, utilizzando i pulsanti touch nella barra superiore.

L'accesso ai menu del sistema può avvenire in qualsiasi momento mediante dei tasti dedicati.

**i** In funzione della qualità della rete Internet, potrebbe essere necessario un tempo d'attesa prima che le applicazioni siano disponibili.

### Connessione smartphone CarPlay®

 Collegare un cavo USB. Lo smartphone è in modalità di carica quando è collegato mediante il cavo USB.

 Dal sistema, premere **Telefono** per visualizzare l'interfaccia CarPlay®.

Oppure

 Se lo smartphone è già collegato mediante Bluetooth®.

 Collegare un cavo USB. Lo smartphone è in modalità di carica quando è collegato mediante il cavo USB.

 Nel sistema, premere "**Telefono**" per visualizzare la schermata principale.

Premere il tasto "**TEL**" per passare alla schermata secondaria.

 Premere "**CarPlay**" per visualizzare l'interfaccia CarPlay®.

**i** Al collegamento del cavo USB, la funzione CarPlay® disattiva la modalità Bluetooth® del sistema.

**i** Se il cavo USB è scollegato e il contatto viene disinserito e inserito nuovamente, il sistema non passa automaticamente alla modalità RADIO MEDIA ed è necessario cambiare manualmente la sorgente.

 È possibile accedere alla navigazione CarPlay® in qualsiasi momento premendo il tasto **Navigation** del sistema.

### Connessione smartphone Android Auto

 Sullo smartphone, scaricare l'applicazione Android Auto.

**i** La funzione "Android Auto" necessita di uno smartphone e di applicazioni compatibili.

### Telefono non collegato in Bluetooth®

 Collegare un cavo USB. Lo smartphone è in modalità di carica quando è collegato mediante il cavo USB.

 Nel sistema, premere "**Telefono**" per visualizzare la schermata principale.

 Premere "**Android Auto**" per avviare l'applicazione dal sistema.

In funzione del modello di smartphone, potrebbe essere necessario attivare la funzione "**Android Auto**".

**OK** Durante la procedura, vengono visualizzate diverse schermate associate ad alcune funzioni.

Accettare per avviare e terminare la connessione.

 Durante il collegamento dello smartphone al sistema, si consiglia di attivare il Bluetooth® sullo smartphone.

### Telefono collegato in Bluetooth®

 Nel sistema, premere "**Telefono**" per visualizzare la schermata principale.

Premere il tasto **"TEL"** per visualizzare la schermata secondaria.



Premere **"Android Auto"** per avviare l'applicazione dal sistema.

Diverse sorgenti audio rimangono accessibili sul margine del display Android Auto, utilizzando i pulsanti touch nella barra superiore.

L'accesso ai menu del sistema può avvenire in qualsiasi momento mediante dei tasti dedicati.

**i** In funzione della qualità della rete Internet, potrebbe essere necessario un tempo d'attesa prima che le applicazioni siano disponibili.

## Abbinamento di un telefono Bluetooth®

**!** I servizi disponibili dipendono dalla rete, dalla scheda SIM e dalla compatibilità dei dispositivi Bluetooth utilizzati. Consultare il manuale del telefono e rivolgersi al proprio operatore per conoscere i servizi disponibili.

**i** La funzione Bluetooth deve essere attivata e il telefono deve essere configurato come "Visibile a tutti" (nelle impostazioni del telefono).

Per finalizzare l'abbinamento, indipendentemente dalla procedura, dal telefono o dal sistema, assicurarsi che il codice

visualizzato sul sistema e sul telefono sia lo stesso.

**i** Se la procedura di abbinamento non va a buon fine, si consiglia di disattivare e riattivare la funzione Bluetooth sul telefono.

### Procedura dal telefono



Selezionare il nome del sistema nella lista dei dispositivi rilevati.

Nel sistema, accettare la richiesta di connessione del telefono.

### Procedura dal sistema



Premere **Telefono** per visualizzare la schermata principale.



Premere **"Ricerca Bluetooth"**.

Viene visualizzata la lista dei telefoni rilevati.



Selezionare il nome del telefono scelto nella lista.

### Condivisione della connessione

Il sistema offre la possibilità di collegare il telefono con 3 profili:

- **"Telefono"** (kit vivavoce, solo telefono),
- **"Streaming"** (streaming: riproduzione senza fili dei file audio del telefono),
- **"Dati Internet mobile"**.



Selezionare uno o più profili.

**OK**

Premere **"OK"** per confermare.

In funzione del tipo di telefono, potrebbe essere chiesto all'utente di accettare il trasferimento dei contatti e dei messaggi.

**i** La capacità del sistema di collegare un solo profilo dipende dal telefono.

I tre profili possono collegarsi per impostazione predefinita.

**i** I profili compatibili con il sistema sono: HFP, OPP, PBAP, A2DP, AVRCP, MAP e PAN.

Visitare il sito della Marca per ulteriori informazioni (compatibilità, ulteriore assistenza, ecc.)

### Riconnessione automatica

Al ritorno nel veicolo, l'ultimo telefono collegato, se ancora presente, viene riconosciuto automaticamente e, entro circa 30 secondi dall'inserimento del contatto, l'abbinamento avviene automaticamente (Bluetooth attivato).

### Per modificare il profilo di connessione:



Premere **Telefono** per visualizzare la schermata principale.

Premere il tasto **"TEL"** per passare alla schermata secondaria.



Premere **"Connessione Bluetooth"** per visualizzare la lista dei dispositivi abbinati.



Premere il tasto "Dettagli" di un dispositivo abbinato.

-  Selezionare uno o più profili.
- OK** Premere "OK" per confermare.

## Gestione dei telefoni abbinati

Questa funzione consente di collegare/ scollegare un dispositivo e di annullare un abbinamento.

-  Premere **Telefono** per visualizzare la schermata principale.

Premere il tasto "TEL" per passare alla schermata secondaria.

 Premere "**Connessione Bluetooth**" per visualizzare la lista dei dispositivi abbinati.

-  Premere sul nome del telefono scelto nella lista per scollegarlo.

Premere nuovamente per collegarlo.

## Eliminare un telefono

 Selezionare il cestino in alto a destra dello schermo per visualizzare un cestino di fianco al telefono scelto.

 Premere sul cestino di fianco al telefono scelto per eliminarlo.

## Ricevere una chiamata

Una chiamata in entrata è annunciata da una suoneria e dalla visualizzazione in sovrapposizione sul display.

 Premere brevemente il tasto **TEL** dei comandi al volante per rispondere ad una chiamata in entrata.

E

 Premere a lungo

 il tasto **TEL** dei comandi al volante per rifiutare la chiamata.

oppure

 Premere "**Riaggancia**".

## Effettuare una chiamata

 L'utilizzo del telefono è vivamente sconsigliato durante la guida. Parcheggio del veicolo. Inoltrare la chiamata utilizzando i comandi al volante.

## Chiamata verso un nuovo numero



 Premere **Telefono** per visualizzare la schermata principale.

 Comporre il numero con la tastiera digitale.

 Premere "**Chiama**" per avviare la chiamata.

## Chiamata verso un contatto

 Premere **Telefono** per visualizzare la schermata principale.

 Oppure premere e tenere premuto  il tasto dei comandi al volante **TEL**.

Premere "**Contatti**".

Selezionare il contatto desiderato nella lista visualizzata.

 Premere "**Chiama**".

## Chiamata verso uno degli ultimi numeri composti

 Premere **Telefono** per visualizzare la schermata principale.

Oppure

 Premere e tenere premuto

 il tasto dei comandi al volante.

Premere "**Lista chiamate**".



Selezionare il contatto desiderato nella lista visualizzata.

 È sempre possibile effettuare una chiamata direttamente dal telefono; parcheggiare il veicolo per ragioni di sicurezza.

## Impostazione della suoneria



 Premere **Telefono** per visualizzare la schermata principale.

Premere il tasto "**OPZIONI**" per passare alla schermata secondaria.

-  Premere "**Volume suoneria:**" per visualizzare la barra del volume.
-  Premere le frecce o spostare il cursore per regolare il volume della suoneria.





## Impostazione

### Configurazione dei profili





-  Premere **Regolazioni** per visualizzare la schermata principale.
-  Premere "**Profili**".

Selezionare "**Profilo 1**", "**Profilo 2**", "**Profilo 3**" o "**Profilo comune**".



-  Premere questo tasto per inserire il nome del profilo con la tastiera virtuale.
- OK** Premere "**OK**" per salvare.

-  Premere la freccia indietro per confermare.
-  Premere questo tasto per attivare il profilo.
-  Premere la freccia indietro per confermare.
-  Premere questo tasto per resettare il profilo.

### Regolazione della luminosità

-  Premere **Regolazioni** per visualizzare la schermata principale.
-  Premere **Luminosità**.
-  Muovere il cursore per variare l'intensità dello schermo e/o del quadro strumenti (secondo la versione).
-  Premere nella zona ombreggiata per confermare.

### Modifica dei parametri del sistema



-  Premere **Regolazioni** per visualizzare la schermata principale.
-  Premere "**Configurazione**" per accedere alla schermata secondaria.
-  Premere "**Configurazione sistema**".

Selezionare la scheda "**Unità**" per cambiare le unità di misura relative alla distanza, al consumo di carburante e alla temperatura.  
Selezionare la scheda "**Param. fabbrica**" per ripristinare le impostazioni iniziali.

 Il ripristino delle impostazioni di fabbrica attiva la lingua inglese per impostazione predefinita (seconda la versione).

Selezionare la scheda "**Info. sistema**" per consultare la versione dei vari moduli installati nel sistema.

Selezionare la scheda "**Privacy**", oppure

-  Premere **Regolazioni** per visualizzare la schermata principale.
-  Premere "**Privacy**" per attivare o disattivare la modalità dei dati privati.
-  Attivare o disattivare:

- "**Nessuna condivisione (dati, posizione del veicolo)**".
- "**Solo condivisione dati**".
- "**Condivisione dati e posizione veicolo**".



Premere la freccia indietro per confermare.



Premere **Regolazioni** per visualizzare la schermata principale.



Premere "**Configurazione**" per accedere alla schermata secondaria.



Premere "**Configurazione display**".

Premere "**Luminosità**".



Muovere il cursore per variare l'intensità dello schermo e/o del quadro strumenti (secondo la versione).



Premere la freccia indietro per confermare.

Premere "**Animazione**".





Attivare o disattivare: "**Scorrimto testo automatico**".

 Selezionare **"Transizioni animate"**.

 Premere la freccia indietro per confermare.

## Selezione della lingua

 Premere **Regolazioni** per visualizzare la schermata principale.

 Premere **"Configurazione"** per accedere alla schermata secondaria.

 Selezionare **"Lingua"** per cambiare la lingua.

 Premere la freccia indietro per confermare.

## Impostazione dell'ora

 Premere **Regolazioni** per visualizzare la schermata principale.

 Premere **"Configurazione"** per accedere alla schermata secondaria.

 Premere **"Data e ora"**.

Selezionare **"Ora:"**.

 Premere questo tasto per impostare l'ora con la tastiera virtuale.

**OK** Premere **"OK"** per salvare l'ora.

 Premere questo tasto per impostare il fuso orario.

 Selezionare il formato di visualizzazione dell'ora (12 ore/24 ore).

 Attivare o disattivare l'ora legale (+1 ora).

 Attivare o disattivare la sincronizzazione GPS (UTC).

 Premere la freccia indietro per salvare le impostazioni.

 Il sistema potrebbe non essere in grado di gestire automaticamente il passaggio dall'ora solare all'ora legale (secondo il Paese di commercializzazione).

## Impostazione della data

 Premere **Regolazioni** per visualizzare la schermata principale.

 Premere **"Configurazione"** per accedere alla schermata secondaria.

 Premere **"Data e ora"**.

Selezionare **"Data:"**.

 Premere questo tasto per impostare la data.

 Premere la freccia indietro per salvare la data.

 Selezionare il formato di visualizzazione della data.

 Premere la freccia indietro per confermare.

 Le impostazioni della data e dell'ora sono disponibili solo se l'opzione "Sincronizzazione GPS" è disattivata.

## Domande frequenti

Le informazioni che seguono riportano le risposte alle domande poste più di frequente sul sistema.

### Radio

**La qualità di ricezione della stazione radio ascoltata peggiora progressivamente o le stazioni memorizzate non funzionano (assenza di suono, viene visualizzato 87,5 Mhz, ecc.)**

Il veicolo è troppo lontano dal trasmettitore della stazione selezionata o non è presente alcun trasmettitore nell'area geografica attraversata.

► Attivare la funzione "RDS" nella barra superiore per consentire al sistema di verificare la presenza di un trasmettitore più potente nell'area geografica.

L'ambiente esterno (colline, edifici, tunnel, parcheggi sotterranei, ecc.) blocca la ricezione, anche in modalità RDS.

Si tratta di un fenomeno del tutto normale, che non indica un malfunzionamento del sistema audio.

L'antenna è assente o è stata danneggiata (ad esempio durante un lavaggio in un impianto automatico o in un parcheggio sotterraneo).

► Fare controllare l'antenna dalla rete della Marca.

**Non riesco a trovare alcune stazioni radio nella lista delle stazioni rilevate.**

**Il nome della stazione radio cambia.**



La stazione non viene più rilevata o il suo nome nella lista è cambiato.

- ▶ Premere sulla freccia circolare nella scheda "Lista" della schermata "Radio".

Alcune stazioni radio inviano altre informazioni anziché il loro nome (ad esempio il titolo del brano).

Il sistema interpreta questi dettagli come se fossero il nome della stazione.

- ▶ Premere sulla freccia circolare nella scheda "Lista" della schermata "Radio".

## Sistemi Multimediali

**La lettura della chiavetta USB inizia dopo un tempo eccessivamente lungo (circa 2-3 minuti).**

Alcuni file forniti con la chiavetta possono rallentare di molto l'accesso in lettura al contenuto della chiavetta (moltiplicazione per 10 del tempo di catalogazione).

- ▶ Eliminare i file forniti con la chiavetta e limitare il numero di sottocartelle nella struttura dei file della chiavetta.

**Alcuni caratteri delle informazioni sul file multimediale in fase di riproduzione non vengono visualizzati correttamente.**

Il sistema audio è in grado di elaborare alcuni tipi di caratteri.

- ▶ Utilizzare caratteri standard per nominare i brani e le cartelle.

**La riproduzione dei file in streaming non si avvia.**

Il dispositivo collegato non avvia automaticamente la riproduzione.

- ▶ Avviare la riproduzione dal dispositivo.
- I nomi dei brani e i tempi di riproduzione non appaiono sul display dello streaming audio.**

Il profilo Bluetooth non permette di trasferire queste informazioni.

## Telefono

**Non riesco a collegare il telefono Bluetooth.**

È possibile che la funzione Bluetooth del telefono sia disattivata o che il telefono non sia visibile.

- ▶ Verificare che la funzione Bluetooth sia attivata sul telefono.
- ▶ Verificare nei parametri del telefono che sia "Visibile a tutti".

Il telefono Bluetooth non è compatibile con il sistema.

- ▶ Verificare la compatibilità del telefono sul sito Web della Marca (servizi).

**Android Auto e CarPlay non funzionano.**

Android Auto e CarPlay potrebbero non attivarsi se i cavi USB sono di scarsa qualità.

- ▶ Utilizzare cavi USB originali per garantire la compatibilità.

**Il volume del telefono collegato tramite Bluetooth è troppo basso.**

Il volume dipende sia dal sistema che dal telefono.

- ▶ Alzare il volume del sistema audio, eventualmente al massimo, e alzare il volume del telefono, se necessario.

I rumori ambientali influiscono sulla qualità delle chiamate telefoniche.

- ▶ Ridurre i rumori ambientali (chiudere i finestrini, abbassare la ventilazione, rallentare, ecc.)

**I contatti non sono elencati in ordine alfabetico.**

Alcuni telefoni propongono svariate opzioni di visualizzazione. In funzione dei parametri scelti, i contatti possono essere trasferiti in un ordine specifico.

- ▶ Modificare le impostazioni di visualizzazione della rubrica del telefono.

## Regolazioni

**Modificando le impostazioni dei toni alti e dei toni bassi, la scelta dell'acustica viene annullata.**

**Modificando l'acustica, le impostazioni dei toni alti e dei toni bassi vengono resettate.**

La scelta di un'acustica impone le impostazioni dei toni alti e dei toni bassi, e viceversa.

- ▶ Modificare le impostazioni dei toni alti e dei toni bassi o dell'acustica per ottenere l'acustica musicale desiderata.

**Modificando le impostazioni del balance, la ripartizione viene deselezionata.**

**Modificando la regolazione della ripartizione, le impostazioni del balance vengono deselezionate.**

La scelta di una ripartizione impone le impostazioni del balance, e viceversa.

► Modificare le impostazioni del balance o della ripartizione per ottenere la qualità acustica desiderata.

**La qualità dei suoni varia tra una sorgente audio e l'altra.**

Per raggiungere una qualità di ascolto ottimale, le impostazioni audio possono essere adattate alle diverse sorgenti audio, con la possibilità di generare differenze riscontrabili quando si cambia sorgente.

► Verificare che impostazioni audio siano adatte alle sorgenti ascoltate. Regolare le funzioni audio nella posizione intermedia.

**A motore spento, il sistema si arresta dopo svariati minuti di utilizzo.**

A motore spento, il tempo di funzionamento del sistema dipende dal livello di carica della batteria.

A contatto disinserito, il sistema passa automaticamente in modalità di risparmio energetico e si spegne per mantenere un livello di carica sufficiente della batteria.

► Avviare il motore del veicolo per ricaricare la batteria.

## PEUGEOT Connect Nav



### Navigazione GPS - Applicazioni - Sistema audio multimediale - Telefono Bluetooth®

**i** Le funzioni e le impostazioni descritte variano in funzione della versione e della configurazione del veicolo.

**!** Per motivi di sicurezza e poiché necessitano di una particolare attenzione da parte del conducente, le seguenti operazioni devono essere realizzate a **veicolo fermo** e con il contatto inserito:

- Abbinamento tra lo smartphone e il sistema in modalità Bluetooth.
- Utilizzo dello smartphone.
- Connessione alle applicazioni CarPlay®, MirrorLink™ o Android Auto (la visualizzazione

di alcune applicazioni viene interrotta mentre il veicolo è in movimento).

- Riproduzione di un video (la riproduzione si interrompe non appena il veicolo riparte).
- Modifica delle impostazioni e della configurazione del sistema.

**i** Il sistema è protetto in modo tale da funzionare solo sul veicolo.

Il messaggio relativo alla **Modalità risparmio energetico** viene visualizzato quando il sistema sta per entrare nella modalità corrispondente.

**i** È possibile scaricare gli aggiornamenti del sistema e delle mappe sul sito Web della Marca.

La procedura di aggiornamento è disponibile anche sul sito Web.

**i** I codici sorgente OSS (Open Source Software) del sistema sono disponibili ai seguenti indirizzi:

<https://www.groupe-psa.com/fr/oss/>  
<https://www.groupe-psa.com/en/oss/>

## Operazioni preliminari

**⏻** A motore avviato, una pressione permette di interrompere il suono.

A contatto interrotto, una pressione attiva il sistema.

Alzare o abbassare il volume utilizzando la ghiera o i tasti "più" o "meno" (secondo l'equipaggiamento).

Utilizzare i tasti menu disposti da ogni lato o al di sotto del display touch screen per accedere ai menu, poi premere i pulsanti che appaiono sul display.

Secondo il modello, utilizzare i tasti "Modo" o "Menu" per accedere ai menu, poi premere i tasti che appaiono sul display touch screen.

In qualsiasi momento, è possibile visualizzare i menu a scorrimento premendo brevemente sul display con tre dita.

Tutte le aree sensibili del display touch screen sono bianche.

Premere sulla freccia indietro per risalire di un livello.

Premere "OK" per confermare.

**!** Il display touch screen è di tipo "capacitivo".

Per la manutenzione del display, si raccomanda di utilizzare un panno morbido non abrasivo (ad es. panno per occhiali) senza prodotto additivo.

Non utilizzare oggetti appuntiti sul display.

Non toccare il display con le mani bagnate.

Alcune informazioni vengono visualizzate permanentemente sulle barre laterali o sulla barra superiore del display touch screen (secondo l'equipaggiamento):

- Informazioni sullo stato del climatizzatore (secondo la versione) e accesso diretto al menu corrispondente.
  - Accesso diretto alla scelta della modalità audio, per visualizzare la lista delle stazioni radio (o dei titoli secondo la sorgente).
  - Accesso alle "Notifiche" dei messaggi, alle e-mail, agli aggiornamenti delle mappe e, a seconda dei servizi, alle notifiche sulla navigazione.
  - Accesso alle regolazioni del display touch screen e del quadro strumenti digitale.
- Selezione della sorgente audio (secondo l'equipaggiamento):
- Stazioni radio FM / DAB / AM (secondo l'equipaggiamento).
  - Telefono collegato tramite Bluetooth e riproduzione multimediale Bluetooth (streaming).
  - Chiavetta USB.
  - Lettore multimediale collegato tramite presa ausiliaria (secondo l'equipaggiamento).
  - Video (secondo l'equipaggiamento).

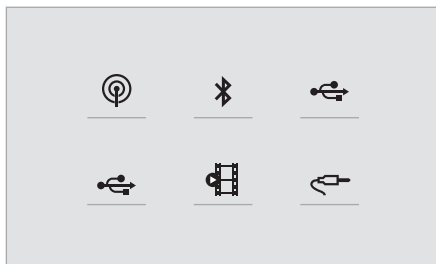

**i** Nel menu "Regolazioni" è possibile creare un profilo per una persona o un gruppo di persone che hanno interessi in comune, con la possibilità di configurare un'ampia gamma di impostazioni (stazioni memorizzate, impostazioni audio, cronologia di navigazione, contatti preferiti, ecc.) Le impostazioni vengono applicate automaticamente.

**i** In caso di temperature estremamente elevate, il volume potrebbe essere limitato per proteggere il sistema. Potrebbe essere attivata la modalità di standby (con lo schermo e l'audio disattivati) per almeno 5 minuti.  
Il sistema torna al normale funzionamento quando la temperatura dell'abitacolo si abbassa.

## Comandi al volante



### Comandi vocali:

Questi comandi sono situati sul volante o all'estremità del comando dei fari (a seconda dell'equipaggiamento).

Pressione breve, comandi vocali del sistema.

Pressione lunga, comandi vocali per smartphone o CarPlay®, MirrorLink™ (disponibile a seconda del Paese), Android Auto tramite il sistema.



Aumentare il volume.

— Diminuire il volume.  
Disattivare l'audio premendo contemporaneamente i pulsanti per aumentare e diminuire il volume (a seconda dell'equipaggiamento).  
Ripristinare l'audio mediante pressione di uno dei due pulsanti del volume.

**SRC Multimedia** (pressione breve): cambiare la modalità multimediale.



**Telefono** (pressione breve): effettuare una chiamata.

**Chiamata in corso** (pressione breve): accedere al menu del telefono.

**Telefono** (pressione lunga): rifiutare una chiamata in entrata, riagganciare; se non è in corso una chiamata, accedere al menu telefono.



**Radio** (rotazione): ricerca automatica della stazione precedente/successiva.

**Multimedia** (rotazione): brano precedente/successivo, spostamento in una lista.

**Pressione breve:** convalidare una selezione, altrimenti, accedere alle memorie.

**Radio:** visualizzare la lista delle stazioni.



**Media:** visualizzare la lista dei brani.

**Radio** (pressione continua): aggiornare la lista delle stazioni ricevute.

## Menu

### Navigazione connessa a Internet



Accedere alle impostazioni di navigazione e scegliere una destinazione.

Utilizzare i servizi in tempo reale, secondo l'equipaggiamento.

### Applicazioni

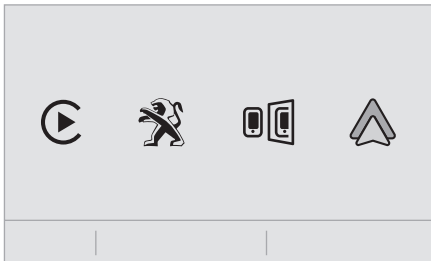

Eseguire alcune applicazioni dallo smartphone connesso tramite CarPlay®, MirrorLink™ (disponibile in alcuni Paesi) o Android Auto.  
Verificare lo stato delle connessioni Bluetooth® e Wi-Fi.

### RADIO MEDIA

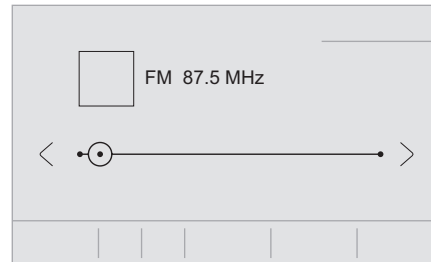

Selezionare una sorgente audio o una stazione radio o visualizzare foto.

### Telefono

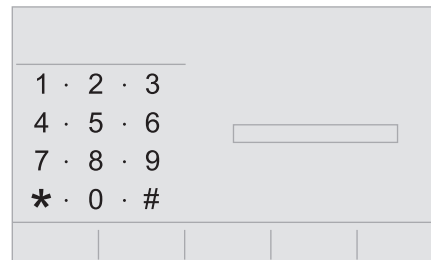

Collegare un telefono tramite Bluetooth®, leggere messaggi ed e-mail e inviare messaggi rapidi.

### Impostazioni

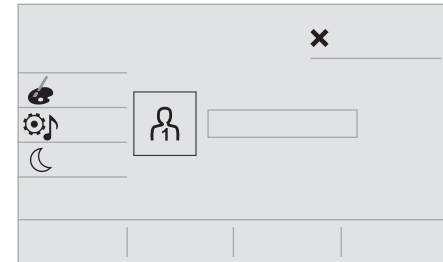

Impostare un profilo personale e/o configurare l'audio (balance, acustica, ecc.) e il display (lingua, unità, data, ora, ecc.)

### Veicolo



Attivare, disattivare o configurare alcune funzioni del veicolo.

## Climatizzatore

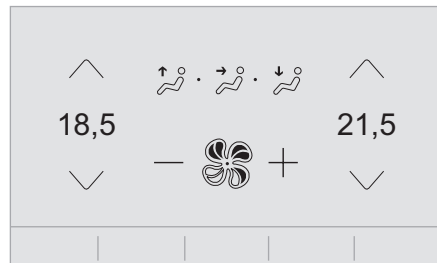

 Gestire le impostazioni della temperatura e del flusso dell'aria.

## Comandi vocali

### Comandi al volante

 **Comandi vocali:**  
I comandi vocali possono essere eseguiti da qualsiasi schermata, con un breve pressione sul tasto "Comandi vocali" situato sul volante o sull'estremità della leva di comando dell'illuminazione (secondo l'equipaggiamento), a patto che non vi siano chiamate telefoniche in corso.

**!** Per accertarsi che i comandi vocali siano sempre riconosciuti dal sistema, si consiglia di seguire questi suggerimenti:

- **parlare nella propria lingua con un tono di voce normale, senza troncature le parole o alzare la voce,**

- prima di parlare, attendere sempre il "bip" (segnale acustico),
- per un funzionamento ottimale, si consiglia di chiudere i finestrini e il tetto apribile per evitare rumori esterni di disturbo,
- prima di pronunciare un comando vocale, chiedere agli altri passeggeri di non parlare.

## Operazioni preliminari

 Esempio di "comando vocale" per la navigazione:

**"Guidare verso indirizzo via Vittorio Veneto 19, Milano"**

Esempio di "comando vocale" per la radio e per i media:

**"Riprodurre artista Celentano"**

Esempio di "comando vocale" per il telefono:

**"Chiamare Davide Rosso"**

**!** I comandi vocali, con una scelta di 17 lingue (arabo, brasiliano, ceco, danese, olandese, inglese, farsi, francese, tedesco, italiano, norvegese, polacco, portoghese, russo, spagnolo, svedese, turco), avvengono in corrispondenza della lingua scelta e programmata in precedenza nel sistema. Per alcuni comandi vocali, esistono dei sinonimi.

Esempio: Guidare verso / Navigare verso / Andare verso / ...

I comandi vocali in arabo di: "Guidare verso indirizzo" e "Visualizzare POI nella località", non sono disponibili.

## Informazioni - Uso del sistema

 Una volta attivati i comandi vocali, con una breve pressione del tasto viene visualizzata la guida sul display touch screen, con vari menu che consentono di interagire con il sistema mediante la voce.

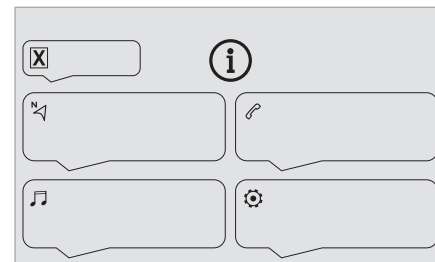

Ogni menu selezionato dispone di una serie di comandi.

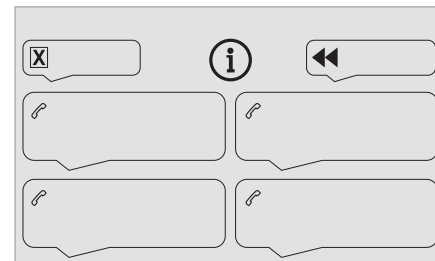

 Prema il "pulsante voce" e, dopo il segnale acustico, pronunci il comando

desiderato. Ricordi che premendo il "pulsante voce" può interrompermi in qualsiasi momento. Se preme il pulsante mentre sto aspettando un suo comando la conversazione terminerà. Se vuole ricominciare dall'inizio, dica "cancellare". Se vuole annullare l'ultima operazione dica "annullare". In qualsiasi momento può dire "aiuto" per ottenere informazioni e consigli. Se un suo comando dovesse essere incompleto, le farò un esempio o la guiderò passo dopo passo per completarlo. Otterrà maggiori informazioni nella modalità "principiante", e potrà impostare la modalità "esperto" quando si sentirà più sicuro.

## Comandi vocali globali



### Comandi vocali

**Impostare modalità dialogo principiante - esperto**

**Selezionare profilo 2 / Selezionare profilo Mario**

**Aumenta la temperatura**

**Abbassa la temperatura**



### Messaggi di aiuto

Ci sono tanti argomenti su cui posso aiutarla. Può dire "aiuto per telefono", "aiuto per la riproduzione multimediale", "aiuto per radio", "aiuto per navigazione". Per avere una panoramica di come gestire i controlli vocali, può dire "aiuto per controllo vocale". Dica "sì" per confermare oppure "no" per provare di nuovo.

## Comandi vocali "Navigazione"



### Comandi vocali

**Guidare verso casa**

**Guidare verso il lavoro**

**Guidare verso indirizzo preferito, Tennis club**

**Guidare verso contatto, Mario Rossi**

**Guidare verso indirizzo via Vittorio Veneto 19, Milano**



### Messaggi di aiuto

Per pianificare un percorso, dica "guidare verso" seguito dall'indirizzo o dal nome del contatto o dall'indirizzo dell'incrocio. Ad esempio, "guidare verso indirizzo via Magenta 19, Milano", o "guidare verso contatto, Mario Rossi". Può precisare se la destinazione è tra i preferiti, o un punto di interesse. Ad esempio, "guidare verso indirizzo preferito, Piscina comunale" o "guidare verso PDI aeroporto Malpensa a Milano". Può dire anche "guidare verso casa". Per vedere i punti d'interesse sulla mappa, può dire ad esempio "mostrare PDI hotel a Torino" o "mostrare PDI stazione di servizio vicino". Per ulteriori informazioni dica "aiuto per punti di interesse" oppure "aiuto per percorso guidato". Per scegliere la destinazione dica ad esempio "guidare verso riga numero tre" o "selezionare riga numero due". Se non riesce a trovare la destinazione, ma il nome della strada è corretto, dica ad esempio "selezionare strada

in riga numero tre". Per scorrere l'elenco dica "pagina precedente" o "pagina successiva". Per annullare l'ultima azione e ricominciare, dica "annullare". Per cancellare l'azione attuale, dica "cancellare".



### Comandi vocali

**Dimmi la distanza rimanente**

**Dimmi il tempo di percorrenza rimanente**

**Dimmi l'orario di arrivo**

**Interrompere percorso guidato**



### Messaggi di aiuto

Può dire "interrompere" o "riprendere percorso guidato". Per avere informazioni sul percorso attuale, dica "dimmi il tempo di percorrenza rimanente", "distanza rimanente" o "orario di arrivo". Può dire "aiuto per navigazione" per conoscere ulteriori comandi.



### Comandi vocali

**Mostrare PDI hotel alla destinazione**

**Mostrare PDI stazione di servizio più vicino**

**Guidare verso PDI aeroporto Malpensa a Milano**

**Guidare verso PDI stazione di servizio lungo il percorso**



### Messaggi di aiuto

Per vedere i punti di interesse sulla mappa, può dire ad esempio "mostrare PDI hotel a Torino", "mostrare PDI parking vicino", "mostrare PDI hotel alla destinazione" o "mostrare PDI stazione

di servizio lungo il percorso". Se preferisce andare direttamente a un punto di interesse, dica "guidare verso PDI stazione di servizio vicino". Se pensa che il sistema non abbia capito, provi a dire "PDI" prima del punto di interesse. Ad esempio, dica "guidare verso PDI ristorante alla destinazione".

Per scegliere un punto d'interesse, dica ad esempio "selezionare riga numero due". Se sta cercando un punto d'interesse e non lo trova, è possibile filtrare ulteriormente dicendo ad esempio "selezionare PDI in riga numero tre" o "selezionare città in riga numero tre". Per scorrere l'elenco dica "pagina successiva" o "pagina precedente".

**i** A seconda del Paese, impartire le istruzioni sulla destinazione (indirizzo) nella lingua configurata per il sistema.

## Comandi vocali "Radio Media"



### Comandi vocali

**Attivare modalità radio - Streaming Bluetooth**

- ...



### Messaggi di aiuto

Per selezionare una modalità audio dica "attivare modalità" seguito dal nome del dispositivo. Ad esempio dica "attivare Streaming Bluetooth", o "attivare radio". Usi il comando "riprodurre"

per specificare il tipo di musica che desidera ascoltare. Può scegliere tra "canzone", "artista" o "album". Ad esempio dica "riprodurre artista Celentano", "riprodurre canzone Azzurro" o "riprodurre album Acqua e sale".



### Comandi vocali

**Sintonizzarsi sul canale Rai Radio 1**

**Sintonizzarsi su 98.5 FM**

**Sintonizzarsi sul canale memorizzato cinque**



### Messaggi di aiuto

Può selezionare una stazione radio dicendo "sintonizzarsi su" seguito dal nome della stazione o dalla frequenza desiderata. Ad esempio, può dire "sintonizzarsi sul canale Radio Italia", oppure "sintonizzarsi su 101 FM". Per ascoltare un canale memorizzato dica "sintonizzarsi sul canale memorizzato" seguito dal numero del canale. Ad esempio "sintonizzarsi sul canale memorizzato cinque".



### Comandi vocali

**Cosa sta suonando**



### Messaggi di aiuto

Per selezionare il brano da ascoltare dica "riprodurre" seguito dal nome dell'elemento desiderato. Può dire ad esempio "riprodurre canzone Azzurro", "riprodurre riga numero tre", oppure "selezionare riga numero due". Per annullare l'ultima azione e ricominciare, dica

"annullare". Per cancellare l'azione attuale, dica "cancellare".



### Comandi vocali

**Riprodurre canzone Azzurro**

**Riprodurre artista Celentano**

**Riprodurre album Acqua e sale**



### Messaggi di aiuto

Non ho capito che cosa intende riprodurre. Per favore, dica "riprodurre" seguito dal titolo della canzone o dell'album, oppure il nome dell'artista o del compositore. Può dire ad esempio "riprodurre canzone Azzurro", o "riprodurre artista Celentano". Può dire anche "selezionare riga numero due". Per scorrere l'elenco dica "pagina precedente" o "pagina successiva". Per annullare l'ultima azione e ricominciare, dica "annullare". Per cancellare l'azione attuale, dica "cancellare".



**i** I comandi vocali multimediali sono disponibili unicamente con una connessione USB.

## Comandi vocali "Telefono"



**i** Se nessun telefono è collegato in Bluetooth, un messaggio vocale annuncia: "Per favore, collegare un telefono" e la sequenza vocale viene chiusa.





## Comandi vocali

**Chiamare Davide Rosso\***  
**Chiamare segreteria telefonica\***  
**Visualizzare tutte le chiamate\***



## Messaggi di aiuto

Per effettuare una telefonata dica "chiamare" seguito dal nome della persona che desidera chiamare. Può anche specificare il tipo di telefono, ad esempio "chiamare Davide, a casa". Per telefonare a un numero dica "digitare" seguito dal numero telefonico desiderato, ad esempio "digita 107776 835 417". Può controllare i messaggi dicendo "chiamare segreteria telefonica". Per mandare un messaggio dica ad esempio "mandare SMS rapido" seguito dal nome del contatto e poi il messaggio rapido desiderato. Ad esempio "mandare SMS rapido a Davide Rosso, arriverò in ritardo". Per visualizzare l'elenco delle chiamate, dica "visualizzare tutte le chiamate". Per ulteriori informazioni dica "aiuto per messaggi". Per selezionare un contatto dica ad esempio "selezionare riga numero tre". Per scorrere l'elenco dica "pagina precedente" o "pagina successiva". Per annullare l'azione dica

"annullare". Per cancellare l'azione attuale e ricominciare dica "cancellare".

## Comandi vocali "Messaggi di testo"

**I** Se nessun telefono è collegato in Bluetooth, un messaggio vocale annuncia: "Per favore, collegare un telefono" e la sequenza vocale viene chiusa.

**I** La funzione dei comandi vocali "Messaggi di testo" consente di dettare e inviare un SMS. Dettare il messaggio inserendo una breve pausa tra una parola e l'altra. Una volta terminato il messaggio, il sistema di riconoscimento vocale crea automaticamente un SMS.



## Comandi vocali

**Mandare SMS rapido a Mario, Sono in ritardo**



## Messaggi di aiuto

Dica il nome del messaggio rapido che desidera inviare, selezionandolo dall'elenco dei messaggi rapidi. Per scorrere l'elenco dica "andare

all'inizio", "andare alla fine", "pagina precedente" o "pagina successiva". Per annullare l'ultima azione e ricominciare, dica "annullare". Per cancellare l'azione attuale, dica "cancellare".



## Comandi vocali

**Mandare SMS a Mario Rossi, Sto arrivando**  
**Mandare SMS a Davide Rosso, in ufficio, Non mi aspetti**



## Messaggi di aiuto

Per favore dica "chiamare" oppure "mandare SMS rapido a" seguito da un elemento dell'elenco. Per scorrere l'elenco dica "andare all'inizio", "andare alla fine", "pagina precedente" o "pagina successiva". Per annullare la selezione dica "annullare". Per cancellare l'azione attuale e ricominciare, dica "cancellare".



## Comandi vocali

**Ascoltare il messaggio più recente\*\***



## Messaggi di aiuto

Per ascoltare il suo ultimo messaggio, dica "ascoltare il messaggio più recente". Per inviare un messaggio, ha a disposizione un elenco di messaggi rapidi pronti per l'uso. È sufficiente specificare il nome del messaggio rapido

\* Questa funzione è disponibile solo se il telefono collegato al sistema supporta il caricamento dei contatti e delle ultime chiamate e se il caricamento corrispondente è stato effettuato.

\*\* Questa funzione è disponibile solo se il telefono collegato al sistema supporta il caricamento dei contatti e delle ultime chiamate e se il caricamento corrispondente è stato effettuato.

dicendo ad esempio "mandare SMS rapido a Davide Rosso, sono in ritardo". Troverà l'elenco dei messaggi rapidi a sua disposizione nel menu degli SMS.

**i** Il sistema invia unicamente i "messaggi rapidi" predefiniti.

## Navigazione

### Scelta di un profilo

#### Verso una nuova destinazione

##### Metodo intuitivo:

 Premere **Navigazione** per visualizzare la schermata principale.

 Premere **"Ricerca ..."**.

 Inserire un indirizzo o delle parole chiave per la propria destinazione.

**OK** Premere **"OK"** per selezionare i **"Criteri di guida"**.

Oppure

##### Metodo guidato:

**i** Per utilizzare la funzionalità di navigazione, occorre prima inserire i dati relativi a **"Inserire una località"**, **"Inserire una via"** (durante la digitazione vengono visualizzati automaticamente dei suggerimenti) e **"Numero"** con la tastiera

virtuale, oppure selezionare un indirizzo dalla lista dei **"Contatto"** o da **"Storico"**

**i** Se non viene confermato il numero civico, il sistema di navigazione mostra la fine della strada.

Premere il tasto **"MENU"** per passare alla schermata secondaria.

 Selezionare **"Inserire indirizzo"**.

Quindi

 Selezionare il **Paese**

 Selezionare la "lingua" della tastiera.

 Cambiare il "tipo" di tastiera in base alla "lingua" selezionata: ABCDE, AZERTY, QWERTY o QWERTZ.

 Inserire i dati relativi a **"Inserire una località"**, **"Inserire una via"** e **"Numero"** e confermare premendo sulle proposte visualizzate.

**OK** Premere **"OK"** per selezionare i **"Criteri di guida"**.

E/o

 Selezionare **"Vedere sulla mappa"** per scegliere i **"Criteri di guida"**.

**OK** Premere **"OK"** per avviare la navigazione guidata.

**i** Ingrandire/rimpicciolire utilizzando i tasti touch o con due dita sullo schermo.

### Verso una destinazione recente

 Premere **Navigazione** per visualizzare la schermata principale.

Premere il tasto **"MENU"** per passare alla schermata secondaria.

 Selezionare **"Le Mie destinazioni"**.

Selezionare la scheda **"Recenti"**.

Selezionare l'indirizzo scelto nella lista per visualizzare i **"Criteri di guida"**.

**OK** Premere **"OK"** per avviare la navigazione guidata.

**i** Selezionare **"Posizione"** per visualizzare il punto di arrivo sulla mappa.

### Verso "Casa" o "Il Mio lavoro"

 Premere **Navigazione** per visualizzare la schermata principale.

Premere il tasto **"MENU"** per passare alla schermata secondaria.

 Selezionare **"Le Mie destinazioni"**.

Selezionare la scheda **"Preferite"**.

Selezionare **"Casa"**.



Oppure

 Selezionare **"Il Mio lavoro"**.

Oppure

Selezionare una destinazione preferita memorizzata.

## Verso un contatto

 Premere **Navigazione** per visualizzare la schermata principale.

Premere il tasto **"MENU"** per passare alla schermata secondaria.

 Selezionare **"Le Mie destinazioni"**.

Selezionare la scheda **"Contatto"**.

Scegliere un contatto della lista per avviare la navigazione guidata.

## Verso punti di interesse (POI)

### Metodo guidato:

I punti di interesse (POI) sono suddivisi in diverse categorie.

 Premere **Navigazione** per visualizzare la schermata principale.

Premere il tasto **"MENU"** per passare alla schermata secondaria.

 Selezionare **"Punti d'interesse"**.

 Selezionare la scheda **"Viaggio"**, **"Vita attiva"**, **"Commerciale"**, **"Pubblico"** o **"Geografico"**.

Oppure

 Selezionare **"Ricerca"** per inserire il nome e l'indirizzo di un "POI".

**OK** Premere **"OK"** per calcolare l'itinerario.

Oppure

### Metodo intuitivo:

**I** Questo metodo per utilizzare il servizio è disponibile solo in presenza di una connessione alla rete attiva, che può essere una "Connessione alla rete fornita dal veicolo" se si utilizza una soluzione Peugeot Connect Packs, o una "Connessione alla rete fornita dall'utente" attraverso uno smartphone. In entrambi i casi, il sistema si collega automaticamente a Internet, in presenza di copertura di rete.

 Premere **Navigazione** per visualizzare la schermata principale.

Premere il tasto **"MENU"** per passare alla schermata secondaria.

 Selezionare **"Ricerca"**.

Premere la modalità visualizzata in basso a destra dello schermo (Locale o Collegato) per modificare "Ricer. nella base".

 Selezionare il "Ricer. nella base" nella modalità "Locale" (integrato nella mappa) o nella modalità "Collegato" (collegato a Internet).

 Premere la freccia indietro per confermare.

 Inserire un indirizzo o delle parole chiave per la propria destinazione (POI).

**OK** Premere **"OK"** per avviare la ricerca.



Selezionare la scheda **"Sull'itinerario"**, **"Attorno al veicolo"** o **"A destinazione"**

per raffinare la ricerca.

Selezionare l'indirizzo desiderato per calcolare l'itinerario.

## Verso un punto sulla mappa



Premere **Navigazione** per visualizzare la schermata principale.

Esplorare la mappa facendola scorrere con il dito.

Selezionare la destinazione premendo sulla mappa.



Toccare lo schermo per posizionare un punto di riferimento e visualizzare il sottomenu.



Premere questo tasto per avviare la navigazione guidata.

Oppure



Premere questo tasto per salvare l'indirizzo visualizzato.



Una pressione lunga su un punto apre una lista di POI nelle vicinanze.

## Verso coordinate GPS



Premere **Navigazione** per visualizzare la schermata principale.

Esplorare la mappa facendola scorrere con il dito.

Toccare lo schermo con un dito per passare all'immagine successiva.



Premere questo tasto per visualizzare il mappamondo.

Utilizzando la griglia, selezionare con lo zoom il Paese o la regione desiderati.



Premere questo tasto per visualizzare o inserire le coordinate GPS.



Viene visualizzato un punto di riferimento nel centro dello schermo, indicato dalle coordinate di "**Latitudine**" e "**Longitudine**".

Selezionare un tipo di coordinate:

DMS per: Gradi, Minuti, Secondi.

DD per: Gradi, Decimali.



Premere questo tasto per avviare la navigazione guidata.

Oppure



Premere questo tasto per salvare l'indirizzo visualizzato.

OPPURE



Premere questo tasto per inserire il valore di "**Latitudine**" con la tastiera virtuale.

E



Premere questo tasto per inserire il valore di "**Longitudine**" con la tastiera virtuale.

## TMC (Traffic Message Channel)

Disponibile in alcuni Paesi.

I messaggi TMC (Traffic Message Channel)

si basano su uno standard europeo per la diffusione delle informazioni sul traffico tramite il

sistema RDS sulle radio FM, con la possibilità di inviare i dati sul traffico in tempo reale.

Le informazioni TMC vengono quindi visualizzate sulla mappa di un sistema di navigazione GPS e prese in considerazione istantaneamente durante il calcolo degli itinerari per evitare incidenti, ingorghi stradali e strade bloccate.

**i** Gli avvisi sulle zone a rischio possono essere visualizzati o meno, a seconda della legislazione in vigore e dell'iscrizione al servizio corrispondente.

## Navigazione connessa a Internet

Dipende dalla versione, dal livello di allestimento e dall'iscrizione ai vari servizi e opzioni online.

## Navigazione connessa a Internet

### Connessione alla rete fornita dal veicolo



Se viene utilizzata la soluzione Peugeot Connect Packs, il sistema è collegato automaticamente a Internet e ai servizi collegati e l'utente non deve fornire una connessione tramite il suo smartphone.

**OPPURE**

## Connessione alla rete fornita dall'utente



**i** Per conoscere i modelli di smartphone compatibili, visitare il sito Web nazionale della Marca.

Attivare e impostare la condivisione della connessione dello smartphone.

**i** Poiché le procedure e gli standard sono in costante evoluzione, si consiglia di **aggiornare il sistema operativo dello smartphone, così come la data e l'ora sullo smartphone e sul sistema**, al fine di assicurare un corretto funzionamento del processo di comunicazione tra lo smartphone e il sistema.

### Connessione USB



Collegare il cavo USB. Lo smartphone è in modalità di carica quando è collegato mediante il cavo USB.

### Connessione Bluetooth



Attivare la funzione Bluetooth del telefono e accertarsi che sia visibile a tutti (vedere la sezione "Connect-App").

### Connessione Wi-Fi



Selezionare una rete Wi-Fi rilevata dal **WIFI** sistema e collegarsi alla stessa.

**i** Questa funzione è disponibile solo se è stata attivata tramite le "Notifiche" o tramite il menu "Connect-App".

 Premere "**Notifiche**".

 Selezionare Wi-Fi per attivarla.

OPPURE

 Premere **Connect-App** per visualizzare la schermata principale.

Premere il tasto "**OPZIONI**" per passare alla schermata secondaria.

 Selezionare "**Connessione rete Wi-Fi**".

**WIFI**  
 Selezionare la scheda "**Sicurezza**", "**Non Sicuro**" o "**Memorizzato**".

 Selezionare una rete.

 Con la tastiera virtuale, digitare la "**Codice**" e la "**Password**" per la rete Wi-Fi.

**OK** Premere "**OK**" per stabilire una connessione tra lo smartphone e il sistema del veicolo.

**i** Restrizioni di utilizzo

- Con CarPlay®, la condivisione della connessione è disponibile solo con una connessione Wi-Fi.
- Con MirrorLink™, la condivisione della connessione è disponibile solo con una connessione USB.

La qualità dei servizi dipende dalla qualità della rete Internet.

## Autorizzare l'invio di informazioni

 Premere **Regolazioni** per visualizzare la schermata principale.

Premere il tasto "**OPZIONI**" per passare alla schermata secondaria.

 Selezionare "**Configurazione sistema**".

 Selezionare la scheda "**Modo Privato**".

OPPURE

 Premere "**Notifiche**".

 Premere "**Modo Privato**".

QUINDI

Attivare o disattivare:

- "**Nessuna condivisione (dati, posizione del veicolo)**".
- "**Solo condivisione dati**".
- "**Condivisione di dati e posizione veicolo**".

## Impostazione specifica per la navigazione connessa a Internet

 Premere **Navigazione** per visualizzare la schermata principale.

Premere il tasto "**MENU**" per passare alla schermata secondaria.

 Selezionare "**Regolazioni**".

 Selezionare la scheda "**Mappa**".

Attivare o disattivare:  
– "**Autorizzare la dichiarazione delle zone di pericolo**".

– "**Visualizzare in piano per raggiungere la destinazione finale a piedi**".

Queste impostazioni devono essere configurate per ciascun profilo.

**OK** Premere "**OK**" per confermare la selezione.

 Selezionare la scheda "**Allarmi**".

Attivare o disattivare:

- "**Avvisare parking in prossimità**".
- "**Allerta stazione di servizio**".
- "**Allarme zona a rischio**", quindi premere l'icona di segnalazione (triangolo) per configurare gli avvisi.
- "**Allarme sonoro**".
- "**Avvertire prossimità POI 1**".
- "**Avvertire prossimità POI 2**".

**OK** Premere "**OK**" per confermare la selezione.

**i** È possibile accedere alle "Notifiche" nella barra superiore in qualsiasi momento.

**I** Gli avvisi sulle zone a rischio possono essere visualizzati o meno, a seconda della legislazione in vigore e dell'iscrizione al servizio corrispondente.

Quando viene visualizzato "TOMTOM TRAFFIC", i servizi sono disponibili.

**I** I servizi proposti nella navigazione connessa a Internet sono i seguenti.

Un pacchetto di servizi collegati:

- Meteo,
- Stazioni di servizio,
- Parking,
- Traffico,
- ricerca di POI locali.

Un pacchetto Zona di pericolo (opzionale).

## Segnalazione: "Allarme zone a rischio"

**!** Per inviare le informazioni sulle zone a rischio, selezionare l'opzione: **Autorizzare la dichiarazione delle zone di pericolo**

 Premere **Navigazione** per visualizzare la schermata principale.

 Premere il tasto **"Indica una nuova zona di pericolo"** situato sulle barre laterali o sulla barra superiore del display touch screen (secondo l'equipaggiamento).

 Selezionare l'opzione **"Tipo"** per scegliere il tipo di "Zona di pericolo".

 Selezionare l'opzione **"Velocidade"** e specificarla con la tastiera virtuale.

**OK** Premere **"OK"** per salvare e inviare le informazioni.

## Visualizzazione delle informazioni sul carburante

 Premere **Navigazione** per visualizzare la schermata principale.

 Premere questo tasto per visualizzare la lista dei servizi.

 Premere **"POI mappa"** per visualizzare la lista dei punti di interesse.

 Premere uno di questi tasti per cercare le **"Stazioni"**.

 Attivare/disattivare **"Stazioni"**.

 Premere questo tasto per visualizzare una schermata secondaria.

 Selezionare la scheda **"Parametri"**.

 Selezionare il carburante desiderato.

**OK** Premere **"OK"** per salvare.

## Visualizzazione dei dettagli della stazione di ricarica

 Premere **Navigazione** per visualizzare la schermata principale.

 Premere questo tasto per visualizzare la lista dei servizi.

 Premere **"POI mappa"** per visualizzare la lista dei punti di interesse.

 Premere uno di questi tasti per cercare le **"Stazioni"**.

 Attivare/disattivare **"Stazioni"**.

 Premere questo tasto per visualizzare una schermata secondaria.

 Selezionare la scheda **"Parametri"**.

 Scegliere il tipo di connettore desiderato.

**OK** Premere **"OK"** per salvare.

## Visualizzazione delle informazioni meteo

 Premere **Navigazione** per visualizzare la schermata principale.

 Premere questo tasto per visualizzare la lista dei servizi.

 Selezionare **"Consult. mappa"**.

 Selezionare **"Meteo"**.

 Premere questo tasto per visualizzare le informazioni meteo di base.

 Premere questo tasto per visualizzare le informazioni meteo dettagliate.

**i** La temperatura visualizzata alle 6 del mattino sarà la temperatura massima della giornata. La temperatura visualizzata alle 18 sarà la temperatura minima della notte.

## Applicazioni

### Porte USB

Secondo l'equipaggiamento; per ulteriori informazioni sulle porte USB compatibili con le applicazioni **CarPlay**®, **MirrorLink**™ o **Android Auto**, consultare la sezione "Ergonomia e comfort".

**i** Per conoscere i modelli di smartphone compatibili, visitare il sito Web nazionale della Marca.

**i** La sincronizzazione dello smartphone consente agli utenti di visualizzare le applicazioni compatibili con la tecnologia **MirrorLinkCarPlay**®,™ o **Android Auto** sul display del veicolo. Per la tecnologia **CarPlay**®, la funzionalità **CarPlay**® deve essere prima attivata sullo smartphone. In tutti i casi, lo smartphone deve essere sbloccato per abilitare il processo di comunicazione tra lo smartphone e il sistema. Poiché le procedure e gli standard sono in costante evoluzione, **si consiglia di aggiornare regolarmente il sistema**

**operativo dello smartphone, così come la data e l'ora dello smartphone e del sistema.**

## Connettività

 Premere **Connect-App** per visualizzare la schermata principale.

Premere "**Connettività**" per accedere alle funzioni **CarPlay**®, **MirrorLink**™ o **Android Auto**.

## Connessione smartphone CarPlay®



Collegare un cavo USB. Lo smartphone è in modalità di carica quando è collegato mediante il cavo USB.



Premere "**Telefono**" per visualizzare l'interfaccia **CarPlay**®.

Oppure



Collegare un cavo USB. Lo smartphone è in modalità di carica quando è collegato mediante il cavo USB.



Nel sistema, premere "**Connect-App**" per visualizzare la schermata principale.

Premere "**Connettività**" per accedere alla funzione "**CarPlay**®".



Premere "**CarPlay**" per visualizzare l'interfaccia **CarPlay**®.



Al collegamento del cavo USB, la funzione **CarPlay**® disattiva la modalità **Bluetooth**® del sistema.

**i** Se il cavo USB è scollegato e il contatto viene disinserito e inserito nuovamente, il sistema non passa automaticamente alla modalità **RADIO MEDIA** ed è necessario cambiare manualmente la sorgente.

## Connessione smartphone MirrorLink™

**i** La funzione "**MirrorLink**™" necessita di uno smartphone e di applicazioni compatibili. È possibile verificare la compatibilità del telefono sul sito della Marca (servizi).



Durante il collegamento dello smartphone al sistema, si consiglia di attivare il **Bluetooth**® sullo smartphone.



Collegare un cavo USB. Lo smartphone è in modalità di carica quando è collegato mediante il cavo USB.



Nel sistema, premere "**Connect-App**" per visualizzare la schermata principale. Premere "**Connettività**" per accedere alla funzione "**MirrorLink**™".



Premere "**MirrorLink**™" per avviare l'applicazione nel sistema.

In funzione del modello di smartphone, potrebbe essere necessario attivare la funzione **MirrorLink**™.

**OK** Durante la procedura, vengono visualizzate diverse schermate associate ad alcune funzioni.

Accettare per avviare e terminare la connessione.

Una volta effettuata la connessione, viene visualizzata una pagina con le applicazioni già scaricate sullo smartphone, compatibili con la tecnologia MirrorLink™.

Diverse sorgenti audio rimangono accessibili sul margine del display MirrorLink™, utilizzando i pulsanti touch nella barra superiore.

L'accesso ai menu del sistema può avvenire in qualsiasi momento mediante dei tasti dedicati.

**i** In funzione della qualità della rete Internet, potrebbe essere necessario un tempo d'attesa prima che le applicazioni siano disponibili.

## Connessione smartphone Android Auto

**i** Installare l'applicazione "**Android Auto**" sullo smartphone tramite "Google Play".

La funzione "**Android Auto**" necessita di uno smartphone e di applicazioni compatibili.



Collegare un cavo USB. Lo smartphone è in modalità di carica quando è collegato mediante il cavo USB.



Nel sistema, premere "**Connect-App**" per visualizzare la schermata principale.

Premere "**Connettività**" per accedere alla funzione "Android Auto".



Premere "**Android Auto**" per avviare l'applicazione dal sistema.

**OK**

Durante la procedura, vengono visualizzate diverse schermate associate ad alcune funzioni.

Accettare per avviare e terminare la connessione.

Diverse sorgenti audio rimangono accessibili sul margine del display Android Auto, utilizzando i pulsanti touch nella barra superiore.

L'accesso ai menu del sistema può avvenire in qualsiasi momento mediante dei tasti dedicati.

**i** Nella modalità Android Auto, la funzione per visualizzare i menu sequenziali tramite una breve pressione sullo schermo con tre dita è disattivata.

**i** In funzione della qualità della rete Internet, potrebbe essere necessario un tempo d'attesa prima che le applicazioni siano disponibili.

## App Veicolo



Premere **Connect-App** per visualizzare la schermata principale.

Premere "**App Veicolo**" per visualizzare la pagina principale delle applicazioni.

## Navigatore Internet



Premere **Connect-App** per visualizzare la schermata principale.

Premere "**Connettività**" per accedere alla funzione "**App Connesse**".

Premere "**App Connesse**" per visualizzare la pagina principale del browser.



Scegliere il Paese di residenza.

**OK**

Premere "**OK**" per salvare e avviare il browser.

**i** La connessione alla rete Internet avviene attraverso una delle connessioni di rete fornite dal veicolo o dall'utente.

## Connessione Bluetooth®



I servizi disponibili dipendono dalla rete, dalla scheda SIM e dalla compatibilità dei dispositivi Bluetooth utilizzati. Consultare il manuale dello smartphone e rivolgersi al proprio operatore per conoscere i servizi disponibili.



La funzione Bluetooth deve essere attivata e lo smartphone deve essere configurato come "Visibile a tutti".

Per finalizzare l'abbinamento, indipendentemente dalla procedura, dallo smartphone o dal sistema, assicurarsi che



il codice visualizzato sul sistema e sullo smartphone sia lo stesso.

**i** Se la procedura di abbinamento non va a buon fine, si consiglia di disattivare e riattivare la funzione Bluetooth sullo smartphone.

### Procedura dallo smartphone

 Selezionare il nome del sistema nella lista dei dispositivi rilevati.

Nel sistema, accettare la richiesta di connessione dello smartphone.

### Procedura dal sistema

 Premere **Connect-App** per visualizzare la schermata principale.

Premere il tasto **"OPZIONI"** per passare alla schermata secondaria.

 Premere **"Connessione Bluetooth"**.

 Selezionare **"Ricerca"**.  
Viene visualizzata la lista degli smartphone rilevati.

 Selezionare il nome dello smartphone scelto nella lista.

**i** In funzione del tipo di smartphone, potrebbe essere chiesto all'utente di accettare il trasferimento dei contatti e dei messaggi.

### Condivisione della connessione

Il sistema offre la possibilità di collegare lo smartphone con 3 profili:

- **"Telefono"** (kit vivavoce, solo telefono),
- **"Streaming"** (streaming: riproduzione senza fili dei file audio dello smartphone),
- **"Dati Internet mobile"**.

**i** Il profilo **"Dati Internet mobile"** deve essere attivato per la navigazione connessa a Internet (se il veicolo non dispone dei servizi di "Chiamata d'emergenza e di assistenza"), dopo avere precedentemente attivato la condivisione della connessione dello smartphone.

 Selezionare uno o più profili.

**OK** Premere **"OK"** per confermare.

### Connessione Wi-Fi

Connessione alla rete tramite Wi-Fi dello smartphone.

 Premere **Connect-App** per visualizzare la schermata principale.

Premere il tasto **"OPZIONI"** per passare alla schermata secondaria.

 Selezionare **"Connessione rete Wi-Fi"**.

 Selezionare la scheda **"Sicurezza"**, **"Non Sicuro"** o **"Memorizzato"**.



Selezionare una rete.



Con la tastiera virtuale, digitare la **"Codice"** e la **"Password"** per la rete

Wi-Fi.

**OK**

Premere **"OK"** per stabilire la connessione.



La connessione Wi-Fi e la condivisione della connessione Wi-Fi sono esclusive.

### Condivisione della connessione Wi-Fi

Creazione di una rete locale Wi-Fi dal sistema.



Premere **Connect-App** per visualizzare la schermata principale.

Premere il tasto **"OPZIONI"** per passare alla schermata secondaria.



Selezionare **"Condivisione della connessione Wi-Fi"**.

Selezionare la scheda **"Attivazione"** per attivare o disattivare la condivisione della connessione Wi-Fi.

E/o

Selezionare la scheda **"Regolazioni"** per modificare il nome e la password della rete del sistema.

**OK**

Premere **"OK"** per confermare.



Per proteggersi dagli accessi non autorizzati e garantire la massima sicurezza dei sistemi, si raccomanda l'uso di

un codice di sicurezza o di una password complessi.

## Gestione delle connessioni



Premere **Connect-App** per visualizzare la schermata principale.

Premere il tasto **"OPZIONI"** per passare alla schermata secondaria.



Selezionare **"Gestire la connessione"**.

Grazie a questa funzione, è possibile visualizzare l'accesso ai servizi collegati e la disponibilità di questi ultimi, nonché modificare la modalità di connessione.

## Radio

### Selezione di una stazione



Premere **Radio Media** per visualizzare la schermata principale.

Premere **"Frequenza"**.



Premere uno dei tasti per effettuare una ricerca automatica delle stazioni radio.

Oppure



Spostare il cursore per cercare manualmente una frequenza verso l'alto o il basso.

Oppure



Premere **Radio Media** per visualizzare la schermata principale.

Premere il tasto **"OPZIONI"** per passare alla schermata secondaria.



Selezionare **"Lista stazioni radio"** sulla schermata secondaria.

Premere **"Frequenza"**.



Inserire i valori con la tastiera virtuale.

Inserire le unità, quindi fare clic sul campo delle cifre decimali per inserire le cifre dopo la virgola.

**OK**

Premere **"OK"** per confermare.



La ricezione radiofonica potrebbe essere disturbata dall'utilizzo di dispositivi elettrici non omologati dalla Marca, ad esempio un caricatore USB collegato alla presa 12 V.

L'ambiente esterno (colline, edifici, tunnel, parcheggi sotterranei, ecc.) può bloccare la ricezione, anche in modalità RDS. Si tratta di un fenomeno del tutto normale nell'ambito della trasmissione delle onde radio, che non indica un malfunzionamento del sistema audio.

### Memorizzare una stazione

Selezionare una stazione o una frequenza.

(consultare la sezione corrispondente).

Premere **"Memoria"**.



Premere a lungo uno dei tasti per memorizzare la stazione.

## Modifica della banda di frequenza



Premere **Radio Media** per visualizzare la schermata principale.

Per modificare la banda di frequenza, premere **"Banda..."** in alto a destra dello schermo.

## Attivazione/disattivazione dell'RDS

L'RDS, se attivato, permette di continuare ad ascoltare la stessa stazione grazie alla ricerca automatica di frequenze alternative.



Premere **Radio Media** per visualizzare la schermata principale.

Premere il tasto **"OPZIONI"** per passare alla schermata secondaria.



Selezionare **"Regolazioni radio"**.

Selezionare **"Generale"**.



Attivare/disattivare **"Ricarica stazione"**.

**OK**

Premere **"OK"** per confermare.



La ricerca delle stazioni con l'RDS potrebbe non essere disponibile in tutto il Paese, poiché molte stazioni radio non coprono il 100% del territorio nazionale. Ciò spiega la perdita di ricezione di una stazione durante un tragitto.

## Visualizzazione delle informazioni di testo

La funzione "Testo Radio" permette di visualizzare le informazioni trasmesse dalla stazione radio, relative alla stazione o al brano in fase di riproduzione.

 Premere **Radio Media** per visualizzare la schermata principale.

Premere il tasto **"OPZIONI"** per passare alla schermata secondaria.

 Selezionare **"Regolazioni radio"**.

Selezionare **"Generale"**.

Attivare/disattivare **"Visualizzazione radio-text"**.

**OK** Premere **"OK"** per confermare.

## Riproduzione dei messaggi TA

La funzione degli annunci sul traffico TA (Traffic Announcement) rende prioritaria la riproduzione dei messaggi d'allarme TA. Per funzionare, questa opzione deve disporre della ricezione corretta di una stazione radio che trasmette questi tipi di messaggi. Quando viene trasmessa un'informazione sul traffico, il file multimediale in fase di riproduzione viene interrotto automaticamente per consentire l'ascolto del messaggio TA. La normale riproduzione del file multimediale precedente riprende al termine del messaggio.

Selezionare **"Annunci"**.

Attivare/disattivare **"Annunci traffico"**.

**OK** Premere **"OK"** per confermare.

## Radio DAB (Digital Audio Broadcasting)

### Radio digitale terrestre (RDT)

### Radio digitale terrestre (RDT)

La radio digitale consente di usufruire di un audio di qualità superiore.

I vari servizi "multiplex/ensemble" propongono una scelta di stazioni radio visualizzate in ordine alfabetico.

 Premere **Radio Media** per visualizzare la schermata principale.

Premere "Banda..." in alto a destra della schermata per visualizzare la banda di frequenza **"DAB"**.

### Ricerca FM-DAB

Il "DAB" non copre il 100% del territorio.

Quando la qualità del segnale digitale è scadente, il "follow-up FM-DAB automatico" permette di continuare ad ascoltare la stessa stazione, passando automaticamente alla

stazione FM analogica corrispondente (se disponibile).

 Premere **Radio Media** per visualizzare la schermata principale.

Premere il tasto **"OPZIONI"** per passare alla schermata secondaria.

 Selezionare **"Regolazioni radio"**.

Selezionare **"Generale"**.

Attivare/disattivare **"FM-DAB"**.

Attivare/disattivare **"Ricarica stazione"**.

**OK** Premere **"OK"**.

 Se la "ricerca automatica FM-DAB" è attivata, potrebbe verificarsi un ritardo di alcuni secondi quando il sistema passa alla radio "FM" analogica e, in alcuni casi, una variazione del volume. Non appena viene ripristinata la qualità del segnale digitale, il sistema torna automaticamente in "DAB".

 Se la stazione "DAB" ascoltata non è disponibile in "FM" (opzione **"FM-DAB"** in grigio), o se la "ricerca automatica FM-DAB" non è attivata, il suono si interrompe quando la qualità del segnale digitale diventa scadente.

## Media

### Porta USB



Inserire la chiavetta USB nella porta USB o collegare il dispositivo USB alla porta USB utilizzando un cavo adatto (non fornito in dotazione).



Al fine di preservare il sistema, non utilizzare sdoppiatori USB.

Il sistema crea delle playlist nella memoria temporanea e, al primo collegamento, il tempo di creazione può richiedere da pochi secondi ad alcuni minuti.

La riduzione del numero di file non musicali e delle cartelle permette di ridurre il tempo d'attesa.

Le playlist vengono aggiornate tutte le volte che si disinserisce il contatto o che viene collegata una chiavetta USB. Le playlist vengono memorizzate nel sistema audio e, se non sono presenti modifiche, il tempo di caricamento successivo sarà inferiore.

### Presenza Ausiliaria (AUX)

Secondo l'equipaggiamento



Collegare il dispositivo portatile (lettore MP3, ecc.) alla presa ausiliaria jack utilizzando un cavo audio (non fornito in dotazione).

Questa sorgente audio è disponibile solo se l'opzione "Entrata ausiliaria" è stata selezionata nelle impostazioni audio.

Regolare innanzitutto il volume del dispositivo portatile (volume elevato). In seguito regolare il volume del sistema audio.

I comandi vengono gestiti dal dispositivo portatile.

### Scelta della sorgente



Premere **Radio Media** per visualizzare la schermata principale.

Selezionare **"MODALITÀ"**.

Selezionare la sorgente.

### Riproduzione di un video

Secondo l'equipaggiamento/la versione/il Paese. Inserire una chiavetta USB nella porta USB.



I comandi per la gestione dei video sono accessibili solo sul display touch screen.



Premere **Radio Media** per visualizzare la schermata principale.

Selezionare **"MODALITÀ"**.



Selezionare **Video** per avviare la riproduzione del video.



Per rimuovere la chiavetta USB, premere il tasto di pausa per arrestare la

riproduzione del video, quindi rimuovere la chiavetta.

Il sistema può riprodurre i file video nei formati MPEG-4 Part 2, MPEG-2, MPEG-1, H.264, H.263, VP8, WMV e RealVideo.

### Streaming Bluetooth®

Lo streaming consente di ascoltare i feed audio dal proprio smartphone.

Il profilo Bluetooth deve essere attivato.

Regolare innanzitutto il volume del dispositivo portatile (volume elevato).

In seguito regolare il volume del sistema audio.

Se la lettura dei file non inizia automaticamente, potrebbe essere necessario attivarla dal telefono.

La gestione si effettua dal dispositivo portatile o utilizzando i tasti touch del sistema.



Una volta collegato in modalità streaming, lo smartphone viene considerata una fonte multimediale.

### Connessione lettori Apple®

Collegare il lettore Apple® alla presa USB con il cavo adatto (non fornito).

La lettura inizia automaticamente.

Il lettore è gestito tramite i comandi del sistema audio del veicolo.



Le classificazioni disponibili sono quelle del lettore portatile collegato (artisti / album / generi / playlist / libri audio / podcast). La classificazione utilizzata per default è quella per artista. Per modificare la

classificazione utilizzata, risalire fino al primo livello del menu quindi selezionare la classificazione desiderata (ad esempio: playlist) quindi confermare per scendere nello schema fino al brano desiderato.

La versione del software dell'autoradio potrebbe non essere compatibile con la generazione del lettore Apple®.

## Informazioni e consigli

Il sistema supporta i dispositivi di archiviazione di massa USB, i dispositivi BlackBerry® e i lettori Apple® tramite le porte USB. Il cavo adattatore non è fornito in dotazione.

I dispositivi vengono gestiti utilizzando i comandi del sistema audio.

Gli altri dispositivi non riconosciuti dal sistema durante la connessione devono essere collegati alla presa ausiliaria con un cavo jack (non fornito in dotazione) o tramite streaming Bluetooth, in caso di compatibilità.

Il sistema audio è in grado di riprodurre solo i file audio con estensione ".wma", ".aac", ".flac", ".ogg" e ".mp3", a una velocità in bit compresa tra 32 Kbps e 320 Kbps.

Il sistema supporta anche la modalità VBR (Variable Bit Rate).

Tutti gli altri tipi di file (.mp4, ecc.) non possono essere riprodotti.

Tutti i file ".wma" devono essere di tipo WMA 9 standard.

Le frequenze di campionamento supportate sono 32, 44 e 48 KHz.

Per evitare i problemi di riproduzione e visualizzazione, è consigliabile creare nomi di file con meno di 20 caratteri e senza caratteri speciali (ad es. " ? . ; ù).

Utilizzare unicamente chiavette USB in formato FAT32 (File Allocation Table).

 Si consiglia di utilizzare il cavo USB originale del dispositivo portatile.

## Telefono

### Abbinamento di un telefono Bluetooth®

 I servizi disponibili dipendono dalla rete, dalla scheda SIM e dalla compatibilità dei dispositivi Bluetooth utilizzati. Consultare il manuale del telefono e rivolgersi al proprio operatore per conoscere i servizi disponibili.

 La funzione Bluetooth deve essere attivata e il telefono deve essere configurato come "Visibile a tutti" (nelle impostazioni del telefono).

Per finalizzare l'abbinamento, indipendentemente dalla procedura, dal telefono o dal sistema, assicurarsi che il codice

visualizzato sul sistema e sul telefono sia lo stesso.



 Se la procedura di abbinamento non va a buon fine, si consiglia di disattivare e riattivare la funzione Bluetooth sul telefono.

### Procedura dal telefono

 Selezionare il nome del sistema dalla lista dei dispositivi rilevati.

Nel sistema, accettare la richiesta di connessione del telefono.

### Procedura dal sistema

 Premere **Telefono** per visualizzare la schermata principale.  
 Premere **"Ricerca Bluetooth"**.

Oppure



Selezionare **"Ricerca"**.  
Viene visualizzata la lista dei telefoni rilevati.



Selezionare il nome del telefono scelto nella lista.

### Condivisione della connessione

Il sistema offre la possibilità di collegare il telefono con 3 profili:

- **"Telefono"** (kit vivavoce, solo telefono),
- **"Streaming"** (streaming: riproduzione senza fili dei file audio del telefono),
- **"Dati Internet mobile"**.

**I** Il profilo "**Dati Internet mobile**" deve essere attivato per la navigazione connessa a Internet, dopo avere precedentemente attivato la condivisione della connessione dello smartphone.

Selezionare uno o più profili.

**OK** Premere "**OK**" per confermare.

In funzione del tipo di telefono, potrebbe essere chiesto all'utente di accettare il trasferimento dei contatti e dei messaggi.

**I** La capacità del sistema di collegare un solo profilo dipende dal telefono.

I tre profili possono collegarsi per impostazione predefinita.

**I** I profili compatibili con il sistema sono: HFP, OPP, PBAP, A2DP, AVRCP, MAP e PAN.

Visitare il sito della Marca per ulteriori informazioni (compatibilità, ulteriore assistenza, ecc.)

### Riconnessione automatica

Al ritorno nel veicolo, l'ultimo telefono collegato, se ancora presente, viene riconosciuto automaticamente e, entro circa 30 secondi dall'inserimento del contatto, l'abbinamento avviene automaticamente (Bluetooth attivato).

**Per modificare il profilo di connessione:**

 Premere **Telefono** per visualizzare la schermata principale.

Premere il tasto "**OPZIONI**" per passare alla schermata secondaria.

 Selezionare "**Connessione Bluetooth**" per visualizzare la lista dei dispositivi abbinati.

 Premere il tasto "Dettagli".

Selezionare uno o più profili.

**OK** Premere "**OK**" per confermare.

### Gestione dei telefoni abbinati

Questa funzione consente di collegare/ scollegare un dispositivo e di annullare un abbinamento.

 Premere **Telefono** per visualizzare la schermata principale.

Premere il tasto "**OPZIONI**" per passare alla schermata secondaria.

 Selezionare "**Connessione Bluetooth**" per visualizzare la lista dei dispositivi abbinati.

 Premere sul nome del telefono scelto nella lista per scollegarlo.

Premere nuovamente per collegarlo.

### Eliminare un telefono

 Selezionare il cestino in alto a destra del display per visualizzare un cestino di fianco al telefono scelto.

 Premere sul cestino di fianco al telefono scelto per eliminarlo.

## Ricevere una chiamata

Una chiamata in entrata è annunciata da una suoneria e dalla visualizzazione in sovrapposizione sul display.

 Premere brevemente il tasto telefono dei comandi al volante per rispondere ad una chiamata in entrata.

E

 Premere a lungo

 il tasto telefono dei comandi al volante per rifiutare la chiamata.

Oppure

 Selezionare "**Riaggancia**" sul display touch screen.

## Effettuare una chiamata

**!** L'utilizzo del telefono è vivamente sconsigliato durante la guida.

Parcheggio del veicolo.

Inoltare la chiamata utilizzando i comandi al volante.

## Chiamata verso un nuovo numero

 Premere **Telefono** per visualizzare la schermata principale.



Comporre il numero con la tastiera digitale.



Premere "**Chiama**" per avviare la chiamata.

## Chiamata verso un contatto



Premere **Telefono** per visualizzare la schermata principale.



Oppure premere e tenere premuto



il tasto dei comandi al volante.

Selezionare "**Contatto**".

Selezionare il contatto desiderato nella lista visualizzata.



Selezionare "**Chiama**".

## Chiamata verso uno degli ultimi numeri composti



Premere **Telefono** per visualizzare la schermata principale.

Oppure



Premere e tenere premuto



il tasto dei comandi al volante.

Selezionare "**Chiamate**".

Selezionare il contatto desiderato nella lista visualizzata.



È sempre possibile effettuare una chiamata direttamente dal telefono;

parcheggiare il veicolo per ragioni di sicurezza.

## Gestione dei contatti/degli inserimenti



Premere **Telefono** per visualizzare la schermata principale.

Selezionare "**Contatto**".



Selezionare "**Creare**" per aggiungere un nuovo contatto.



Premere la scheda "**Telefono**" per inserire i numeri di telefono del contatto.



Premere la scheda "**Indirizzo**" per inserire gli indirizzi del contatto.



Premere la scheda "**Email**" per inserire gli indirizzi e-mail del contatto.

OK



Premere questo tasto per ordinare i contatti per cognome+nome o per nome+cognome.



La funzione "**Email**" permette di indicare gli indirizzi e-mail per un contatto, ma il sistema non è in grado di inviare e-mail.

## Gestione dei messaggi



Premere **Telefono** per visualizzare la schermata principale.

Premere il tasto "**OPZIONI**" per passare alla schermata secondaria.



Selezionare "**Messaggi**" per visualizzare la lista dei messaggi.



Selezionare la scheda "**Tutto**", "**Ricevute**" o "**Inviati**".



Selezionare i dettagli del messaggio scelto in una delle liste.



Premere "**Rispondere**" per inviare un messaggio rapido memorizzato nel sistema.



Premere "**Chiama**" per avviare la chiamata.



Premere "**Ascoltare**" per ascoltare il messaggio.



L'accesso a "**Messaggi**" dipende dalla compatibilità tra lo smartphone e il sistema di bordo.

Alcuni smartphone recuperano i messaggi e le e-mail più lentamente rispetto ad altri.

## Gestione dei messaggi rapidi



Premere **Telefono** per visualizzare la schermata principale.

Premere il tasto "**OPZIONI**" per passare alla schermata secondaria.



Selezionare "**Messaggi rapidi**" per visualizzare la lista dei messaggi.



Selezionare la scheda "**In ritardo**", "**Arrivo**", "**Non disponibile**" o "**Altro**", con la possibilità di creare nuovi messaggi.



Premere "**Creare**" per scrivere un nuovo messaggio.



Selezionare il messaggio scelto in una delle liste.



Premere "**Trasferire**" per selezionare uno o più destinatari.



Premere "**Ascoltare**" per avviare la riproduzione del messaggio.

## Gestione delle e-mail



Premere **Telefono** per visualizzare la schermata principale.

Premere il tasto "**OPZIONI**" per passare alla schermata secondaria.



Selezionare "**Email**" per visualizzare la lista dei messaggi.



Selezionare la scheda "**Ricevute**", "**Inviati**" o "**Non letti**".

Selezionare il messaggio scelto in una delle liste.



Premere "**Ascoltare**" per avviare la riproduzione del messaggio.



L'accesso ai messaggi e-mail dipende dalla compatibilità tra lo smartphone e il sistema di bordo.

## Impostazione

### Impostazioni audio



Premere **Regolazioni** per visualizzare la schermata principale.



Selezionare "**Impostazioni audio**".

In seguito, selezionare "**Acustiche**", "**Ripartizione**"; "**Suono**", "**Voce**" o "**Suonerie**".

**OK**

Premere "**OK**" per salvare le impostazioni.



La ripartizione (o spazializzazione grazie al sistema Arkamys®) del suono è una tecnologia che permette di migliorare la qualità dell'audio in funzione del numero di passeggeri nel veicolo. Disponibile unicamente nella configurazione con gli altoparlanti anteriori e posteriori.



L'impostazione **Acustiche** (scelta tra 6 acustiche musicali) e le impostazioni audio **Bass**, **Medium** e **Treble** sono diverse e indipendenti per ogni sorgente audio. Attivare o disattivare "**Loudness**". Le impostazioni di "**Ripartizione**" (Tutti i passeggeri, Guida e Solo anteriore) sono comuni per tutte le sorgenti. Attivare o disattivare "**Suoni touch**", "**Regolazione volume in funzione della velocità**" e "**Entrata ausiliaria**".



Audio a bordo: il sistema Sound Staging® di Arkamys ottimizza la ripartizione del suono nell'abitacolo.

## Configurazione dei profili



Premere **Regolazioni** per visualizzare la schermata principale.

Premere il tasto "**OPZIONI**" per passare alla schermata secondaria.



Selezionare "**Parametraggio dei profili**".

Selezionare "**Profilo 1**", "**Profilo 2**", "**Profilo 3**" o "**Profilo comune**".



Premere questo tasto per inserire il nome del profilo con la tastiera virtuale.

Premere "**OK**" per confermare.

**OK**



Premere questo tasto per aggiungere una foto del profilo.



Inserire una chiavetta USB contenente la foto nella porta USB.

Selezionare la foto.

Premere "**OK**" per accettare il trasferimento della foto.

**OK**

Premere nuovamente "**OK**" per salvare le impostazioni.

**OK**



La foto viene inserita in un riquadro e il sistema adatta la foto originale se è di formato diverso.



Premere questo tasto per resettare il profilo.



Se il profilo viene resettato, la lingua inglese viene attivata per impostazione predefinita.



Selezionare un **"Profilo"** (1 o 2 o 3) per associare le **"Impostazioni audio"** a tale profilo.

 Selezionare **"Impostazioni audio"**.

In seguito, selezionare **"Acustiche"**, **"Ripartizione"**, **"Suono"**, **"Voce"** o **"Suonerie"**.

**OK** Premere **"OK"** per salvare le impostazioni del profilo selezionato.

## Modifica dei parametri del sistema

 Premere **Regolazioni** per visualizzare la schermata principale.

Premere il tasto **"OPZIONI"** per passare alla schermata secondaria.

 Selezionare **"Configurazione display"**.

Selezionare **"Animazione"**.

 Attivare o disattivare: **Scorrimento testo automatico**

Selezionare **"Luminosità"**.

 Muovere il cursore per variare l'intensità dello schermo e/o del quadro strumenti.

 Premere **Regolazioni** per visualizzare la schermata principale.

Premere il tasto **"OPZIONI"** per passare alla schermata secondaria.

 Selezionare **"Parametri sistema"**.

Selezionare **"Unità"** per cambiare le unità di misura relative alla distanza, al consumo di carburante e alla temperatura.

Selezionare **"Param. fabbrica"** per ripristinare le impostazioni iniziali.

 Il ripristino delle "Param. fabbrica" del sistema attiva la lingua inglese e i gradi Fahrenheit, oltre a disattivare l'ora legale.

Selezionare **"Info. sistema"** per visualizzare la versione dei vari moduli installati nel sistema.

## Selezione della lingua

 Premere **Regolazioni** per visualizzare la schermata principale.

Premere il tasto **"OPZIONI"** per passare alla schermata secondaria.

 Selezionare **"Lingue"** per cambiare la lingua.

## Impostazione della data

 Premere **Regolazioni** per visualizzare la schermata principale.

Premere il tasto **"OPZIONI"** per passare alla schermata secondaria.

 Selezionare **"Regolazione ora-data"**.

Selezionare **"Data"**.

 Premere questo tasto per impostare la data.

**OK** Premere **"OK"** per confermare.

 Selezionare il formato di visualizzazione della data.

 Le impostazioni della data e dell'ora sono disponibili solo se l'opzione "Sincronizzazione GPS" è disattivata.

## Impostazione dell'ora

 Premere **Regolazioni** per visualizzare la schermata principale.

Premere il tasto **"OPZIONI"** per passare alla schermata secondaria.

 Selezionare **"Regolazione ora-data"**.

Selezionare **"Ora"**.

 Premere questo tasto per impostare l'ora con la tastiera virtuale.

Premere **"OK"** per confermare.

**OK**

 Premere questo tasto per impostare il fuso orario.

 Selezionare il formato di visualizzazione dell'ora (12 ore/24 ore).

 Attivare o disattivare l'ora legale (+1 ora).



 Attivare o disattivare la sincronizzazione GPS (UTC).

Premere **"OK"** per confermare.

**OK**

 Il sistema potrebbe non essere in grado di gestire automaticamente il passaggio dall'ora solare all'ora legale (secondo il Paese di commercializzazione).

## Combinazioni di colori

Secondo l'equipaggiamento/la versione.

**!** Per ragioni di sicurezza, la procedura di cambiamento della combinazione di colori è disponibile unicamente a **veicolo fermo**.



Premere **Regolazioni** per visualizzare la schermata principale.



Selezionare **"Argomenti"**.



Selezionare un argomento della lista e premere **"OK"** per confermare.

**i** A ogni cambiamento della combinazione di colori, il sistema viene riavviato e viene visualizzata temporaneamente una schermata nera.

## Domande frequenti

Di seguito è possibile consultare le risposte alle domande più frequenti sul sistema.

### Navigazione

**Non riesco a inserire l'indirizzo di navigazione.**

L'indirizzo non viene riconosciuto.

► Utilizza il "metodo intuitivo" premendo il tasto "Ricerca ..." nella parte inferiore della schermata "Navigazione".

**L'itinerario non viene calcolato correttamente.**

Le impostazioni dell'itinerario potrebbero entrare in conflitto con l'attuale ubicazione (ad esempio se sono state escluse le strade a pedaggio e il veicolo si trova attualmente in una di queste strade).

► Verificare le impostazioni dell'itinerario nel menu "Navigazione".

**Non ricevo gli avvisi relativi alle "zone a rischio".**

Non è stata effettuata l'iscrizione all'opzione dei servizi online.

► Se è stata effettuata l'iscrizione all'opzione:

- potrebbero essere necessari alcuni giorni prima che il servizio venga attivato;
- i servizi potrebbero non essere disponibili per la selezione nel menu di sistema;
- i servizi online non sono attivi ("TOMTOM TRAFFIC" non visualizzato sulla mappa).

**I POI non vengono visualizzati.**

I POI non sono stati selezionati.

► Impostare il livello dello zoom su 200 m o selezionare i POI nella lista dei POI.

**L'allarme acustico per le "zone a rischio" non funziona.**

L'allarme acustico non è attivo o il volume è troppo basso.

► Attivare l'allarme acustico nel menu "Navigazione" e verificare il volume della voce nelle impostazioni audio.

**Il sistema non propone un percorso alternativo per deviare un incidente.**

Le impostazioni dell'itinerario non tengono conto dei messaggi TMC.

► Configurare la funzione "Info-traffic" nella lista delle impostazioni dell'itinerario (Nessuna, Manuale o Automatica).

**Ricevo un allarme relativo a una "Zona di pericolo" che non si trova sul mio itinerario.**

Oltre a fornire il servizio di navigazione guidata, il sistema segnala tutte le "zone a rischio" in un'area a forma di cono situata davanti al veicolo. Il sistema potrebbe ad esempio emettere un allarme relativo a "zone a rischio" su strade vicine o parallele.

► Ingrandire la mappa per visualizzare l'ubicazione esatta della "Zona di pericolo".

È possibile selezionare "Sull'itinerario" per annullare la ricezione di allarmi o ridurre la loro durata.

**Alcuni ingorghi sull'itinerario non sono indicati in tempo reale.**

All'avvio, il sistema potrebbe impiegare alcuni minuti per rilevare le informazioni sul traffico.

► Attendere fino al corretto rilevamento delle informazioni sul traffico (visualizzazione sulla mappa delle icone informative sul traffico).

In alcuni Paesi, solo i grandi assi stradali (autostrade, ecc.) vengono presi in considerazione nelle informazioni sul traffico. Ciò è del tutto normale. Il sistema dipende dalle informazioni sul traffico disponibili.

**L'altitudine non viene visualizzata.**

Durante l'inizializzazione del GPS, potrebbero essere necessari fino a 3 minuti per rilevare correttamente più di 4 satelliti.

► Attendere l'avvio completo del sistema affinché la copertura del GPS conti almeno su 4 satelliti.

In funzione dell'ambiente geografico (ad esempio tunnel) o delle condizioni meteorologiche, l'intensità di ricezione del segnale GPS può variare.

Questo fenomeno è normale. Il sistema dipende dall'intensità di ricezione del segnale GPS.

**Il sistema di navigazione non è più connesso.**

Durante l'avvio, è possibile che la connessione non sia disponibile in alcune aree geografiche.

► Verificare che i servizi online siano attivati (impostazioni, contratto).

## Radio

**La qualità di ricezione della stazione radio ascoltata peggiora progressivamente o le stazioni memorizzate non funzionano (assenza di suono, viene visualizzato 87,5 Mhz, ecc.)**

Il veicolo è troppo lontano dal trasmettitore della stazione selezionata o non è presente alcun trasmettitore nell'area geografica attraversata.

► Attivare la funzione "" tramite il menu di scelta rapida per consentire al sistema di verificare la presenza di un trasmettitore più potente nell'area geografica.

L'antenna è assente o è stata danneggiata (ad esempio durante un lavaggio in un impianto automatico o in un parcheggio sotterraneo).

► Fare controllare l'antenna dalla rete della Marca.

L'ambiente esterno (colline, edifici, tunnel, parcheggi sotterranei, ecc.) blocca la ricezione, anche in modalità RDS.

Si tratta di un fenomeno del tutto normale, che non indica un malfunzionamento del sistema audio.

**Non riesco a trovare alcune stazioni radio nella lista delle stazioni captate. Il nome della stazione radio cambia.**

La stazione non viene più rilevata o il suo nome nella lista è cambiato.

Alcune stazioni radio inviano altre informazioni anziché il loro nome (ad esempio il titolo del brano).

Il sistema interpreta questi dettagli come se fossero il nome della stazione.

► Premere il tasto "Attual lista" nel "Lista stazioni radio" menu secondario.

## Sistemi Multimediali

**La lettura della chiavetta USB inizia dopo un tempo eccessivamente lungo (circa 2-3 minuti).**

Alcuni file forniti con la chiavetta possono rallentare di molto l'accesso in lettura al contenuto della chiavetta (moltiplicazione per 10 del tempo di catalogazione).

► Eliminare i file forniti con la chiavetta e limitare il numero di sottocartelle nella struttura dei file della chiavetta.

**Potrebbe esserci un tempo di attesa prolungato dopo l'inserimento di una chiavetta USB.**

Il sistema deve leggere svariati dati (cartella, titolo, artista, ecc.) Il tempo di attesa va da pochi secondi ad alcuni minuti.

Ciò è del tutto normale.

**Alcuni caratteri delle informazioni sul file multimediale in fase di riproduzione potrebbero non essere visualizzati correttamente.**

Il sistema audio è in grado di elaborare alcuni tipi di caratteri.

► Utilizzare caratteri standard per nominare i brani e le cartelle.

**La riproduzione dei file in streaming non si avvia.**

Il dispositivo collegato non avvia automaticamente la riproduzione.

► Avviare la riproduzione dal dispositivo.

**I nomi dei brani e i tempi di riproduzione non appaiono sul display dello streaming audio.**

Il profilo Bluetooth non permette di trasferire queste informazioni.

## Telefono

**Non riesco a collegare il telefono Bluetooth.**

È possibile che la funzione Bluetooth del telefono sia disattivata o che il telefono non sia visibile.

- Verificare che la funzione Bluetooth sia attivata sul telefono.
- Verificare nei parametri del telefono che sia "Visibile a tutti".
- Disattivare e riattivare la funzione Bluetooth del telefono.

Il telefono Bluetooth non è compatibile con il sistema.

- È possibile verificare la compatibilità del telefono sul sito della Marca (servizi).

### **Il volume del telefono collegato tramite Bluetooth è troppo basso.**

Il volume dipende sia dal sistema che dal telefono.

- Alzare il volume del sistema audio, eventualmente al massimo, e alzare il volume del telefono, se necessario.
- I rumori ambientali influiscono sulla qualità delle chiamate telefoniche.
- Ridurre i rumori ambientali (chiudere i finestrini, abbassare la ventilazione, rallentare, ecc.)

### **Alcuni contatti appaiono due volte nella lista.**

Le opzioni di sincronizzazione dei contatti consentono di sincronizzare i contatti della carta SIM, i contatti del telefono o entrambi i tipi di contatti. Se vengono selezionate entrambe le sincronizzazioni, alcuni contatti potrebbero essere duplicati.

- Selezionare "" o "".

### **I contatti non sono elencati in ordine alfabetico.**

Alcuni telefoni propongono svariate opzioni di visualizzazione. In funzione dei parametri scelti,

i contatti possono essere trasferiti in un ordine specifico.

- Modificare le impostazioni di visualizzazione della rubrica del telefono.

### **Il sistema non riceve gli SMS.**

I messaggi SMS non possono essere inviati al sistema in modalità Bluetooth.

## **Regolazioni**

### **Modificando le impostazioni dei toni alti e dei toni bassi, la scelta dell'acustica viene annullata.**

### **Modificando l'acustica, le impostazioni dei toni alti e dei toni bassi vengono resettate.**

La scelta di un'acustica impone le impostazioni dei toni alti e dei toni bassi, e viceversa.

- Modificare le impostazioni dei toni alti e dei toni bassi o dell'acustica per ottenere l'acustica musicale desiderata.

### **Modificando le impostazioni del balance, la ripartizione viene deselezionata.**

### **Modificando la regolazione della ripartizione, le impostazioni del balance vengono deselezionate.**

La scelta di una ripartizione impone le impostazioni del balance, e viceversa.

- Modificare le impostazioni del balance o della ripartizione per ottenere la qualità acustica desiderata.

### **La qualità dei suoni varia tra una sorgente audio e l'altra.**

Per raggiungere una qualità di ascolto ottimale, le impostazioni audio possono essere adattate alle diverse sorgenti audio, con la possibilità

di generare differenze riscontrabili quando si cambia sorgente.

- Verificare che impostazioni audio siano adatte alle sorgenti ascoltate. Si consiglia di impostare le funzioni audio (Bassi:, Alti:, Balance) nella posizione intermedia, di impostare l'acustica musicale su "Nessuna", di impostare la correzione dell'intensità sonora su "Attiva" in modalità USB e su "Inattiva" in modalità Radio.

- In tutti i casi, dopo avere configurato le impostazioni audio, regolare il livello del volume (volume elevato) prima sul dispositivo portatile. In seguito regolare il volume del sistema audio.

### **A motore spento, il sistema si arresta dopo svariati minuti di utilizzo.**

A motore spento, il tempo di funzionamento del sistema dipende dal livello di carica della batteria.

A contatto disinserito, il sistema passa automaticamente in modalità di risparmio energetico e si spegne per mantenere un livello di carica sufficiente della batteria.

- Avviare il motore del veicolo per ricaricare la batteria.

### **Non è possibile impostare la data e l'ora.**

Le regolazioni della data e dell'ora sono disponibili solo se la sincronizzazione via satellite è disattivata.

- Menu Impostazioni / Opzioni / Impostazione ora e data. Selezionare la scheda "Ora" e disattivare l'opzione "Sincronizzazione GPS" (UTC).

<hr/>		<b>A</b>	Apertura del bagagliaio ..... 34, 39	Avvisatore acustico pedoni ..... 69, 89
ABS ..... 71	Apertura del cofano motore ..... 162		Apertura della tendina di occultamento del tetto vetrato panoramico ..... 58	Azzeramento del tragitto ..... 25
Accensione automatica dei fari ..... 62	Apertura delle porte ..... 34, 38		Apertura e avviamento di prossimità senza chiave ..... 33	
Accensione temporizzata dei fari ..... 33, 62–63	Apertura e Avviamento senza chiave ..... 33–34, 92–93		Apparecchio di ricarica a induzione ..... 55	<b>B</b>
Accessori ..... 68	Apparecchio di ricarica senza filo ..... 55		Applicazioni ..... 238	Bagagliaio ..... 39, 58
Active Safety Brake ..... 131, 133	Applicazioni Internet disponibili ..... 238		Appoggiatesta anteriore ..... 43	Bambini ..... 74, 81, 83–84, 86
AdBlue® ..... 21, 167	Appoggiatesta posteriori ..... 47–48		Arresto del motore ..... 91, 93	Bambini (sicurezza) ..... 87
Additivo gasolio ..... 166	Arresto del veicolo ..... 91–93, 100, 102–103		Assistenza alla frenata d'emergenza ..... 71, 133	Barre del tetto ..... 160
Adesivi di personalizzazione ..... 171	Assistenza alla frenata d'emergenza (AFU) ..... 71		Assistenza al parcheggio ..... 139	Batteria ..... 161
Aeratori ..... 48	Assistenza al parcheggio anteriore ..... 135		Assistenza al parcheggio completa ..... 142	Batteria 12 V ..... 165, 187–190
Aerazione ..... 48–49	Assistenza al parcheggio laterale ..... 136		Assistenza al parcheggio posteriore ..... 135	Batteria accessori ..... 187–188
Aggiornamento della data ..... 222, 247	Assistenza grafica e sonora al parcheggio ..... 134		Asta di sostegno del cofano motore ..... 162	Batteria di trazione ..... 23, 150–151, 198
Aggiornamento dell'ora ..... 207, 222, 247	Astina di livello olio ..... 20, 164		Attrezzatura di bordo ..... 58, 172–174	Bloccaggio ..... 32–34
Airbag ..... 75, 77, 79	Autonomia AdBlue ..... 21, 165		Avviamento del motore ..... 91, 93	Bloccaggio ad effetto globale ..... 32, 34
Airbag a tendina ..... 76–77	Avviamento del veicolo ..... 91–92, 100, 102–103		Avviamento d'emergenza ..... 94, 188	Bloccaggio centralizzato ..... 35
Airbag frontali ..... 76–77, 80	Avviare ..... 188		Avvisatore acustico ..... 69	Bloccaggio delle porte ..... 35–36
Airbag laterali ..... 76–77	Avvisatore acustico ..... 69			Bloccaggio delle porte dall'interno ..... 35
Allarme ..... 39–40				BlueHDi ..... 21, 165, 172
Allarme attivo superamento involontario linea di carreggiata ..... 126, 130				Bluetooth
Allarme livello attenzione guidatore ..... 134				(kit vivavoce) ..... 205–206, 219, 243–244
Allarme Rischio Collisione ..... 131–132				Bluetooth
Alleggerimento elettrico ..... 161				(telefono) ..... 205–206, 219–220, 243–244
Alleggerimento elettrico (modalità) ..... 161				
Allestimenti del bagagliaio ..... 58–59				
Allestimenti interni ..... 54				<b>C</b>
Alta tensione ..... 150				Calcolatore di controllo ..... 151, 153
Alzacristalli elettrici ..... 41				Cambio
Ambiente ..... 7, 37, 89				automatico ..... 98, 100–103, 106–108, 166, 189
Antiavviamento elettronico ..... 90				Cambio manuale ..... 98, 106–108, 166
Antibloccaggio delle ruote (ABS) ..... 71				Capacità serbatoio carburante ..... 148
Antifurto / Antiavviamento ..... 33				Caratteristiche tecniche ..... 194, 197–198
Antislittamento delle ruote (ASR) ..... 71–72				Carburante ..... 7, 148
Apertura dei vetri ..... 31				Carburante (serbatoio) ..... 148–149

Carica della batteria ..... 150, 154, 189–190  
 Carica differita ..... 29–30, 151, 154  
 Carica domestica ..... 153–156, 198  
 Carica super veloce ..... 155–156, 198  
 Carichi trainabili ..... 193–194, 197  
 Carico ..... 160  
 Carrozzeria ..... 171  
 Cassettino portaoggetti ..... 54  
 Catene da neve ..... 108, 160–161  
 Cavo audio ..... 242  
 Cavo di carica ..... 151, 153  
 Cavo Jack ..... 242  
 CD ..... 204, 216  
 CD MP3 ..... 204, 216  
 CHECK ..... 24  
 Chiamata d'assistenza ..... 69–70  
 Chiamata d'emergenza ..... 69–70  
 Chiave ..... 31, 33, 36–37  
 Chiave con telecomando ..... 31, 90–91  
 Chiave elettronica ..... 34–35  
 Chiave non riconosciuta ..... 94  
 Chiusura del bagagliaio ..... 34, 39  
 Chiusura delle porte ..... 34–35, 38  
 Cinture di sicurezza ..... 73–74, 80  
 Cinture di sicurezza posteriori ..... 74  
 Clacson ..... 69  
 Climatizzatore ..... 49, 51–52  
 Climatizzazione automatica ..... 50, 52  
 Climatizzazione manuale ..... 49  
 Cofano motore ..... 163, 163–164  
 Comandi al volante ..... 100–103  
 Comandi dell'autoradio  
 al volante ..... 200–201, 211, 226  
 Comandi vocali ..... 228–231  
 Comando del tergicristallo ..... 64–65, 67  
 Comando di emergenza bagagliaio ..... 39

Comando di emergenza porte ..... 36–37  
 Comando d'illuminazione ..... 60–61  
 Comando riscaldamento sedili ..... 45  
 Commutazione automatica  
 dei fari abbaglianti ..... 63–64  
 Computer di bordo ..... 25–26  
 Confezione di AdBlue® ..... 168  
 Configurazione del veicolo ..... 28  
 Connessione Android Auto ..... 238  
 Connessione Apple CarPlay ..... 218, 237  
 Connessione Bluetooth ..... 205–206, 219–220,  
 238–239, 243–244  
 Connessione MirrorLink ..... 217–218, 237  
 Connessione rete Wi-Fi ..... 239  
 Connettività ..... 237  
 Connettore di carica ..... 151, 154–156  
 Consigli di guida ..... 7, 89–90  
 Consigli per la manutenzione ..... 58, 150, 170  
 Consumi ..... 29  
 Consumo carburante ..... 7  
 Consumo d'olio ..... 164  
 Contachilometri parziale ..... 24  
 Contachilometri totalizzatore ..... 24  
 Contagiri ..... 11  
 Contatto ..... 94, 245  
 Contattore ..... 91–92  
 Contenitore ..... 58  
 Contenitori ..... 58  
 Controlli ..... 163–164, 165–167  
 Controllo dinamico di stabilità (CDS) ..... 71–72  
 Controllo di stabilità del rimorchio (TSM) ..... 72  
 Controllo livello olio motore ..... 20  
 Controllo pressione (con kit) ..... 174, 176  
 Copribagagli ..... 59  
 Cric ..... 173–174, 176

## D

DAB (Digital Audio Broadcasting) -  
 Radio digitale ..... 203–204, 215, 241  
 Data (regolazione) ..... 222, 247  
 Dimensioni ..... 199  
 Dimenticanza chiave inserita ..... 92  
 Dimenticanza fari accesi ..... 60  
 Diodi elettroluminescenti - LED ..... 61, 180  
 Disappannamento ..... 52  
 Disappannamento anteriore ..... 52  
 Disappannamento posteriore ..... 53  
 Disattivazione  
 dell'airbag passeggero ..... 76, 79–80  
 Dischi dei freni ..... 166  
 Display del quadro strumenti ..... 9–10  
 Drive Assist Plus ..... 118

## E

Eco-guida (consigli) ..... 7  
 Elementi d'identificazione ..... 199  
 Entrata d'aria ..... 52  
 Equipaggiamento di confort termico ..... 23  
 ESC (programma di stabilità elettronica) ..... 71  
 Etichette d'identificazione ..... 199

## F

Fanali fendinebbia posteriori ..... 60, 183  
 Fanali posteriori ..... 182  
 Faretto di lettura carte ..... 56–57  
 Faretto laterali ..... 63

Fari abbaglianti .....	180–181
Fari alogeni .....	62, 181–182
Fari anabbaglianti .....	180–181
Fari con tecnologia "Full LED" .....	62
Fari diurni .....	61, 180–181
Fari (regolazioni) .....	62
Filtro abitacolo .....	49, 165
Filtro antiparticolato .....	166
Filtro dell'aria .....	166
Filtro dell'olio .....	166
Fissaggi ISOFIX .....	83
Flusso d'energia .....	29
Foratura pneumatici .....	174, 176
Frenata .....	104
Frenata d'emergenza automatica .....	131, 133
Frenata dinamica d'emergenza .....	96–97
Frenata rigenerativa (decelerazione tramite freno motore) .....	103–104
Freni .....	166
Freno di stazionamento .....	94, 166
Freno di stazionamento elettrico .....	95–97, 166
Frequenza (radio) .....	240–241
Funzionamento automatico dei tergicristalli .....	67
Funzione massaggio .....	44
Funzioni a distanza .....	29–30, 53
Fusibili .....	183–184, 186

**G**

Gancio traino .....	72, 156
Gancio traino con rotula smontabile .....	157–159
Gonfiaggio dei pneumatici .....	167, 199
Gonfiaggio occasionale (con kit) .....	174, 176
G.P.S. ....	233

Guida .....	89–90
Guida economica .....	7

**I**

Illuminazione a distanza .....	33, 63
Illuminazione ambiente .....	57
Illuminazione bagagliaio .....	58
Illuminazione d'accoglienza .....	62
Illuminazione di guida .....	60
Illuminazione interna .....	56–57
Impostazione della data .....	222, 247
Impostazione dell'ora .....	207, 222, 247
Inclinazione sedile .....	44
Indicatore d'autonomia AdBlue® .....	21
Indicatore del livello di carica .....	23
Indicatore di cambio marcia .....	106
Indicatore di consumo del confort termico .....	23
Indicatore di livello carburante .....	148
Indicatore di manutenzione .....	19, 24
Indicatore di potenza .....	22
Indicatore temperatura liquido di raffreddamento .....	21
Indicatori di direzione .....	61, 180–182, 181
Informazioni sul traffico (TMC) .....	234
Inserimento del contatto .....	94
ISOFIX (fissaggi) .....	83
Istogramma dei consumi .....	29–30

**J**

Jack .....	242
------------	-----

**K**

Kit di riparazione provvisoria pneumatici .....	172–174, 176
Kit foratura pneumatici .....	173–174
Kit vivavoce .....	205–206, 219, 243–244

**L**

Lampadine .....	181
Lampadine (sostituzione) .....	180, 182
Lavacristallo .....	65
Lavacristallo anteriore .....	65
Lavacristallo posteriore .....	65
Lavaggio .....	110
Lavaggio (consigli) .....	150, 170–171
LED - Diodi elettroluminescenti .....	61, 180
Lettore Apple® .....	204, 216, 242
Lettore USB .....	204, 216, 242
Leva del cambio manuale .....	98
Leva di selezione delle marce .....	100–103
Limitatore di velocità .....	113–116
Liquido dei freni .....	164
Liquido di raffreddamento .....	164
Livelli e verifiche .....	163–166
Livello additivo gasolio .....	166
Livello batteria di trazione basso .....	23
Livello di AdBlue® .....	165
Livello di carica batteria .....	29
Livello d'olio .....	20, 164
Livello liquido di raffreddamento .....	21, 164
Livello liquido freni .....	164
Livello liquido lavacristallo .....	65, 165
Livello minimo carburante .....	148

Localizzazione del veicolo .....	32
Lombare .....	44
Luci di posizione .....	61, 180–182
Luci di retromarcia .....	182
Luci di stazionamento .....	61
Luci di stop .....	182
Luminosità .....	207, 221
Lunotto (sbrinamento) .....	53

**M**

Mancanza di carburante (Diesel) .....	172
Mantenimento in corsia .....	118, 122–124, 126
Manutenzione .....	167
Manutenzione carrozzeria .....	171
Manutenzione (consigli) .....	58, 150, 170
Manutenzione corrente .....	110, 165
Manutenzioni .....	19, 165
Masse .....	193–194, 197
Menu .....	218
Menu (audio) .....	201–202, 212–213, 227–228
Menu generale .....	28
Menu rapidi .....	28
Messaggi .....	245
Messaggi rapidi .....	245
Modalità di guida .....	105
Modalità ECO .....	105
Modalità risparmio energetico .....	161
Modalità Sport .....	105
Montaggio barre sul tetto .....	160
Motore .....	167
Motore Diesel .....	148, 163, 172, 197
Motore elettrico .....	5, 93, 150, 198
Motori benzina .....	163, 194
Motorizzazione elettrica .....	5, 29, 150, 198

Motorizzazioni .....	193–194, 197
----------------------	--------------

**N**

Navigatore Internet .....	234, 238
Navigazione .....	232–234
Navigazione connessa .....	234–236
Numero di telaio veicolo .....	199

**O**

Olio motore .....	164
Ora (impostazione) .....	207, 222, 247

**P**

Parabrezza riscaldato .....	53
Parametri del sistema .....	207, 221, 247
Partenza assistita in salita .....	105–106
Pastiglie dei freni .....	166
Pelle (manutenzione) .....	171
Personalizzazione .....	11
Pila del telecomando .....	37
Plafoniera anteriore .....	57
Plafoniere .....	56–57
Pneumatici .....	167, 199
Pneumatici sgonfi (segnalazione) .....	108
Pompetta di reinnesco .....	172
Porte .....	38
Posizionamento obbligato della pistola di rifornimento carburante .....	149
Potenza .....	22

Pre-condizionamento termico dell'abitacolo .....	30, 53
Presa accessori 12 V .....	55
Presa ausiliaria .....	204, 216, 242
Presa di alimentazione (rete domestica) .....	151
Presa Jack .....	242
Presa USB .....	55, 204, 216, 237, 242
Pressione dei pneumatici .....	167, 176, 199
Pretensionatori pirotecnici (cinture di sicurezza) .....	74
Profili .....	221, 246
Programma di stabilità elettronica (ESC) .....	71–72
Programmazione degli equipaggiamenti .....	28
Protezione dei bambini .....	76–81, 83–84, 86
Pulizia (consigli) .....	150, 170–171

**Q**

Quadri strumenti .....	9–10, 9–11
Quadro strumenti .....	9, 11, 24–25, 111
Quadro strumenti digitale .....	11
Quadro strumenti digitale 3D .....	10
Quadro strumenti LCD .....	9

**R**

Rabbocco AdBlue® .....	168
Radar (avvisi) .....	109
Radio .....	202–204, 214, 216, 240
Radio digitale - DAB (Digital Audio Broadcasting) .....	203–204, 215, 241
RDS .....	203, 214, 240–241
Recupero d'energia .....	22, 104





Spazzole del tergicristallo (sostituzione) ..... 66  
 Specchietto di cortesia ..... 54  
 Spegnimento d'emergenza ..... 94  
 Spia cintura di sicurezza del guidatore non allacciata ..... 74  
 Spia cinture ..... 74  
 Spie ..... 12–13  
 Spie di allarme ..... 13, 24  
 Spie luminose ..... 12–13  
 Sportellino presa di carica ..... 29, 151, 154–156  
 Sportellino serbatoio carburante ..... 148–149  
 Stanchezza rilevata ..... 133–134  
 Stazione pubblica di carica rapida ..... 151, 155  
 Stazione radio ..... 202–203, 214, 240–241  
 Stickers di personalizzazione ..... 171  
 Stop & Start ..... 26, 49, 53, 106–108, 148, 161, 165, 191  
 Streaming audio Bluetooth ..... 204, 216, 242  
 Strumenti ..... 172–174  
 Struttura delle videate ..... 218

---

**T**

Tabelle dei fusibili ..... 183, 186  
 Tabelle delle motorizzazioni ..... 198  
 Tachimetro ..... 9–11, 111  
 Tappetini ..... 56, 110  
 Tappo del serbatoio del carburante ..... 148  
 Targhette d'identificazione costruttore ..... 199  
 Telecamera a infrarossi ..... 110  
 Telecamera di retromarcia ..... 110, 136–137  
 Telecamera per aiuti alla guida (avvisi) ..... 110  
 Telecomando ..... 31–36  
 Telefono ..... 55, 205–207, 219–220, 243–246  
 Temperatura del liquido di raffreddamento ..... 21  
 Tendina d'occultamento ..... 57

Tergicristallo ..... 64, 67  
 Tergicristallo anteriore ..... 65, 67  
 Tergicristallo posteriore ..... 65  
 Tetto panoramico in vetro ..... 57–58  
 TMC (Info Traffic) ..... 234  
 Traino ..... 72, 156, 191–192  
 Traino di un veicolo ..... 191–192  
 Triangolo di segnalazione ..... 172

---

**U**

Unità di carica accelerata (Wallbox) ..... 151  
 USB ..... 204, 216, 237, 242

---

**V**

Vani portaoggetti ..... 54  
 Verifica dei livelli ..... 163–165  
 Verifiche correnti ..... 165–166  
 Vernice ..... 171, 199  
 Video ..... 242  
 Visibilità ..... 52  
 Visiera parasole ..... 54  
 Visiopark 1 ..... 136  
 Volante (regolazione) ..... 45

---

**W**

Wallbox ..... 151

Automobiles PEUGEOT certifica, ai sensi delle disposizioni della normativa europea (Direttiva 2000/53) relativa ai veicoli da rottamare, che ne rispetta gli obiettivi fissati e che, nella fabbricazione dei prodotti commercializzati, vengono utilizzati materiali riciclati.

La riproduzione e la traduzione anche parziale di questo documento senza l'autorizzazione scritta da parte di Automobiles PEUGEOT sono vietate.



**PEUGEOT**



**4D CONCEPT**



**GROUPE  
MAURY  
IMPRIMEUR**

AUTOMOBILES PEUGEOT - Siège Social : 7, rue Henri Sainte-Claire Déville - 92500 RUEIL-MALMAISON  
<http://www.peugeot.com>

Société anonyme au capital de 172.711.770 € - R.C.S.NANTERRE : 552 144 503

Stampato nell'UE  
09-19

