

사용설명서

Operating Instructions

使用说明书

CR-3021

CUCKOO

always new

happiness

NO.1 CUCKOO

Mechanical type Electric Rice Cooker/Warmer

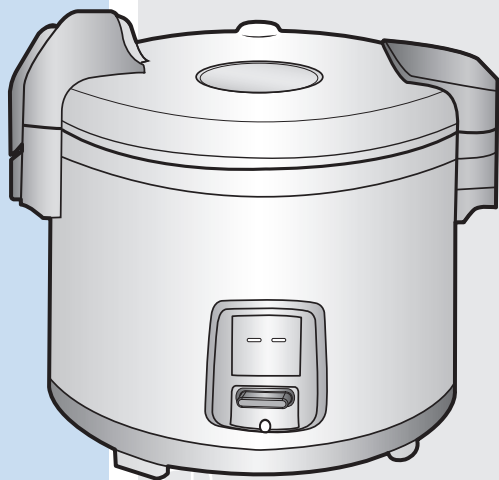

love

design

emotion

CUCKOO ELECTRONICS CO., LTD.

CONTENTS

저희 쿠쿠 전기 밥솥을 구입해 주셔서 대단히 감사드립니다.

이 설명서를 잘 읽으시고 사용방법에 따라 정확하게 사용하십시오. 그리고 설명서는 보관해 두었다가 필요할 때 보시면 아주 유용합니다.

목차

한글

Important safeguards	3
제품규격	4
안전상의 경고	5~8
각 부분의 이름	9
사용방법	10~12
손질 방법	13
고장시 확인하세요	14

Благодарим Вас за покупку электрической кашеварки CUCKOO.

Прочитайте все инструкции перед эксплуатацией. Сохраните эти инструкции на случай возникновения вопросов по эксплуатации.

СОДЕРЖАНИЕ

Russian

Important safeguards	3
Спецификация	4
Название каждой части прибора	9
Техника безопасности	22~23
Использование прибора	24~26
Очистка прибора	25

Thank you very much for purchasing "CUCKOO" Electric Rice cooker/warmer

Read all instructions before use. Save these instructions for future reference.

Contents

English

Important safeguards	3
Specifications	4
Name of each part	9
Caution for safety	15~18
How to use	19~21
How to clean	20

我們衷心地感謝您購買此物。爲了充分地發揮本品的機能，儘而有效地利用它，請您在使用前從頭至尾地閱讀本說明書。讀后請您保存好。爲使用時萬一有不明白的地方或發生不良狀況時，請熟讀后好好保存它。

目錄

Chinese

Important safeguards	3
製品規格	4
零件名稱	9
注意事項	27
使用方法	28~30
清潔方法	29

CUCKOO ELECTRONICS CO., LTD.

IMPORTANT SAFEGUARDS

When using electrical appliances, basic safety precautions should always be followed, including the following :

- ▶ Read all instructions.
- ▶ Do not touch hot surfaces. Use handles or knobs.
- ▶ To protect against electrical shock do not immerse cord, plugs in water or other liquid.
- ▶ Close supervision is necessary when this appliance is used by or near children.
This appliance is not intended for use by young children or infirm persons without supervision.
Young children should be supervised to ensure that they do not play with the appliance.
- ▶ Unplug from outlet when not in use and before cleaning. Allow to cool before putting on or taking off parts.
- ▶ Do not operate any appliance with a damaged cord or plug, or after the appliance malfunctions, or is dropped or damaged in any manner.
Return appliance to your nearest authorized service facility for examination, repair, or electrical or mechanical adjustment.
- ▶ If the supply cord is damaged, it must be replaced by a special cord or assembly available from the manufacturer or its service agent.
- ▶ The use of accessory attachments not recommended by the appliance manufacturer may cause injuries.
- ▶ Do not use outdoors.
- ▶ Do not let cord hang over edge of table or counter, or touch hot surfaces.
- ▶ Do not place on or near a hot gas or electric burner, on in a heated oven.
- ▶ Extreme caution must be used when moving an appliance containing hot oil or other hot liquids.
- ▶ Always attach plug to appliance first, then plug cord into wall outlet.
To disconnect, turn any control to "off", then remove plug from wall outlet.
- ▶ Do not use appliance for other than intended use.
- ▶ Do not obstruct the steam vent hole with any articles, e.g.a piece of cloth.
- ▶ Do not place the inner pot directly over flame for cooking.

SAVE THESE INSTRUCTIONS.

ADDITIONAL SAFEGUARDS

- ▶ Avoid touching hot parts : outer lid, inner pot, inner lid and especially the steam vent hole.
- ▶ Do not switch on when the main body is empty.
- ▶ Make sure that heating plate and the magnetic switch are clean and dry whenever putting the inner pot into the cooker.
- ▶ Do not use sharp instruments to clean the inner pot as these will damage the non-stick coating.
- ▶ A short power-supply cord is to be provided to reduce the risk resulting from becoming entangled in or tripping over a longer cord.
- ▶ Longer detachable power-supply cords or extension cords are available and may be used if care is exercised in their use.

SHORT CORD INSTRUCTIONS/SPECIFICATIONS

Note : A. A short power-supply cord (or cord set) is to be provided to reduce the hazards resulting from becoming entangled in or tripping over a longer cord.

B. Longer cord set or extension cords are available and may be used if care is exercised in their use.

C. If a long cord set or extension cord is used.

(1) the marked electrical rating of the cord set or extension cord should be at least as great as the electrical rating of the appliance.

(2) if the appliance is of the grounded type, the extension cord should be a grounding-type three-wire cord, and

(3) the longer cord should be arranged so that it will not drape over the counter top or tabletop where it can be pulled on by children or tripped over accidentally.

CAUTION : During use, the internal parts of the rice cooker and the area around the steam vent are **HOT**.
Keep out of reach of children to avoid possible injury.

제품규격/Specifications/規格

모델명/Model Name/型號		CR-3021
전원/Power Supply/額定電壓		AC 230V/50Hz
소비전력/ Power Consumption/額定消耗功率 (approx.) W	취사/Cooking/炊飯	1490W
	보온/Keeping Warm/保溫	170W
취사용량/ Cooking Capacity/炊飯容量/ L(чашки)	백미/White Rice/白米	1.8-5.4L (5-15чашки)
코드길이/Power Cord Length/電線長度 / (m/ футы)		1.4m/1.4米
외형크기/ Dimension/尺吋 / (cm)	폭/Width/ 深	33.7cm
	높이/Height/ 高	37.3cm
제품사용연수/Life expectation of the device		5лет /5 years

안전상의 경고



- 안전상의 경고'는 제품을 안전하고 올바르게 사용하여 사고나 위험을 미리 막기 위한 것이므로 반드시 지켜 주십시오.
- 안전상의 경고'는 '경고'와 '주의'의 두가지로 구분되어 있으며 '경고'와 '주의'의 의미는 다음과 같습니다.

경고	피하지 않을 경우 사망이나 중상을 초래할 수 있는 잠재적인 위험상황		<ul style="list-style-type: none"> • 이 기호는 특정조건하에서 위험을 끼칠 우려가 있는 사항에 대하여 주의를 환기시키는 표시입니다. • 위험발생을 피하기 위해 주의깊게 읽고 지시에 따라 사용하십시오.
주의	피하지 않을 경우 경상을 초래할 수 있는 잠재적인 위험상황		<ul style="list-style-type: none"> • 이 기호는 어떤 행위를 '금지'하는 표시입니다. • 이 기호는 어떤 행위를 '지시'하는 표시입니다.

⚠ 경고 ⚡ (금지)

제품에 직사광선이 쬐는 곳, 가스레인지, 전열기구 가까이에서 사용하지 마십시오.



- 전기누전 및 감전, 변형 및 변색의 원인이 됩니다.
- 전원코드를 열기구 가까이 두지 마십시오. 코드피복이 녹아 화재, 감전의 원인이 됩니다. 수시로 전원코드의 상태를 꼭 확인하십시오.

어린이 혼자 사용하기 어린이가 만질 수 있는 장소에 제품을 두지 마십시오.



- 고열에 화상을 입거나 감전이 될 수 있습니다.

전원플러그를 반복하여 뽑았다 꽂았다하지 마십시오.

- 감전 및 화재의 원인이 있습니다

반드시 접지가 되는 정격 15A 이상의 교류 230V 전용 콘센트에서만 사용해 주시고 한 콘센트에 여러 제품의 전원플러그를 동시에 꽂아 사용하지 마십시오.

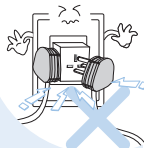

- 여러 제품과 함께 사용하거나, 다른 기구에 사용하면 발열 및 발화, 감전의 원인이 됩니다. 수시로 콘센트 상태를 꼭 확인하십시오.
- 전원플러그에 이물질이나 물기가 묻어있는 경우에는 잘 닦은 다음 사용하십시오.
- 연장코드도 15A 이상의 것을 사용하여 주십시오

싱크대, 목욕탕 등 제품에 물이 들어 갈 수 있는 곳이나 화학성 물질이 있는 곳에서는 사용하지 마십시오.

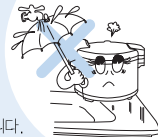

- 전기 누전 및 감전의 위험이 있습니다.
- 먼지가 많은 곳이나 화학성 물질이 있는 곳에서는 사용하지 마십시오.

제품을 싱크대에 넣고 닦거나 제품 내부에 물을 넣지 마십시오.



- 전기 누전 및 감전, 화재의 원인이 됩니다.
- 제품에 물이 들어간 경우에는 사용을 중지하고 전원플러그를 뽑은 다음 구입하신 대리점이나 서비스 센터로 문의해 주십시오.

전원코드나 전원플러그가 파손되었거나 콘센트가 흔들릴 때는 사용을 중지하고, 구입하신 대리점이나 서비스센터로 문의바랍니다.

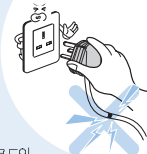

- 제품사용 중 사용상의 부주의로 전원 코드의 피복이 벗겨지거나 찢힐 경우 화재 및 감전의 원인이 될 수 있으니, 수시로 전원코드와 전원플러그, 콘센트의 상태를 꼭 확인하십시오.
- 전원코드나 전원플러그가 파손된 경우에는 위험이 생기지 않도록 하기위하여 제조사나 그 판매점 또는 유자격 기술자(서비스 기사)에 의해 코드 교환을 하십시오.
- 반드시 구입하신 대리점이나 서비스 센터에서 수리하시기 바랍니다.

전원 플러그에 묻은 이물질은 물기가 없는 천으로 깨끗이 제거하여 주십시오.

- 화재의 원인이 됩니다.
- 수시로 전원 플러그 상태를 꼭 확인하십시오.



안전상의 경고

⚠ 경고

🚫 (금지)

증기구를 만지거나
접근하지 마십시오.

- 증기에 의한 화상의 우려가 있습니다. 특히 어린이의 접근을 막아 주십시오.
- 취사 중 나오는 증기는 매우 뜨거우므로 손이나 얼굴을 가까이 하지 마십시오.



변형된 내솥이나 전용
내솥이 아닌 것은
사용하지 마십시오.

- 내솥이 기열되어 이상 작동 및 화재의 원인이 됩니다.
- 내솥이 변형된 경우는 구입한 대리점이나 서비스 센터로 문의해 주십시오.



(전용내솥)

플러그 및 전원 코드부를
동물이 물어 뜯거나 못과
같이 날카로운 금속
물체로부터 충격을 받지
않도록 주의하여 주십시오.

- 충격으로 인한 파손은 합선, 감전, 화재 등의 원인이 됩니다. 수시로 전원코드와 전원 플러그 상태를 꼭 확인 하십시오.



증기구나 제품 내부에
금속막대기 등 이물질은
절대 넣지 마십시오.
(특히, 어린이 주의)

- 감전 및 화재의 원인이 됩니다.



내솥 없이 사용을 하지
마십시오.

- 감전 및 고장의 원인이 됩니다.
- 내솥이 없는 상태에서 썰이나 물을 넣지 마십시오.
- 썰이나 물이 들어갔을 경우에는 구입하신 대리점이나 서비스센터로 꼭 문의 하십시오.



밥이 끓고 있을 때 뚜껑을
열지 마십시오.

- 밥이 끓고 있을 때 뚜껑을 열면 증기에 의한 화상의 원인이 됩니다.



제품 밑에 깔판, 방석,
전기 장판 등을 놓고
사용하지 마십시오.

- 화재 및 변형의 원인이 됩니다. 수시로 제품 상태를 꼭 확인하십시오.



전원코드를 무리하게
구부리거나, 묶거나
잡아당기지 마십시오.

- 감전이나 쇼트로 인해 화재의 원인이 될 수 있습니다. 수시로 전원코드 상태를 꼭 확인하십시오.

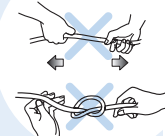

제품을 분해하거나
개조하지 마십시오.

- 화재 및 감전의 원인이 됩니다.
- 서비스 기사 이외의 사람이 분해하거나 수리하지 마십시오.
- 수리 및 고장상담은 구입하신 대리점이나 서비스 센터로 문의하여 주십시오.



제품내에 살충제나 화학물질
등을 뿌리거나 투입하지
마십시오.

- 화재 발생의 우려가 있습니다.
- 제품내 비취벌레나 벌레 등이 들어갔을 경우는 서비스 센터나 판매점으로 문의하십시오.



먼지가 많은 곳이나 화학성 물질이 있는 곳에서는
사용하지 마십시오.

- 제품 근처에서 가연성 가스나 인화성 물질 등을 사용 하지 마십시오.
- 폭발 및 화재의 원인이 됩니다.

전원코드를 임의로 연장하거나 연결하는 등
가공하여 사용하지 마십시오.

- 감전 및 화재의 원인이 됩니다.

제품 이동 시 전원코드를 이용하여 들어올리거나
잡아당겨서 이동하지 마십시오.

- 쇼트로 인한 화재의 원인이 될 수 있습니다.

안전상의 경고



⚠ 경고 (지시)

전원코드에 무거운 물건을 올려 놓거나 코드가 제품바닥에 눌리지 않도록 주의해 주십시오.

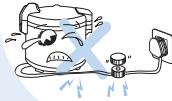

- 화재 및 감전의 원인이 됩니다. 수시로 전원코드 상태를 꼭 확인하십시오.

전원플러그를 콘센트에서 켜거나 뺄 때는 손의 물기를 반드시 제거한 후 전원 플러그를 잡고 켜거나 빼어 주십시오.



- 젖은 손으로 전원플러그를 뽑으면 감전의 원인이 될 수 있습니다.
- 무리하게 당겨 뽑으면 전원코드에 이상이 발생되어 누전 및 감전이 될 수 있습니다.

뚜껑을 여닫을 때 손을 다치지 않도록 주의 하십시오.



- 뚜껑을 열어 놓은 상태로 방치하지 마십시오. 사고의 원인이 됩니다.

쌀통 및 다용도 선반 등에 제품을 놓고 사용하지 마십시오.



- 전원코드가 틈새에 눌려져 화재 및 감전의 원인이 됩니다. 수시로 전원코드 상태를 꼭 확인하십시오.
- 취사 중 증기가 배출될 때 쌀통 및 다용도 선반에 의해 제품의 손상, 화재 감전의 원인이 됩니다.

열판 및 내부 또는 내솥 주위의 이물질은 반드시 제거 후에 사용하십시오.



- 온도감지를 정확히 못하게 되므로 내솥이 가열되어 이상작동 및 화재의 원인이 됩니다.

증기구를 행주나 장식용 덮개, 기타 물건을 올려채 사용하지 마십시오.



- 본체의 변형, 변색 및 고장의 원인이 됩니다.

⚠ 주의 (금지)

사용 중이거나 사용 직후에는 내솥 및 내부, 내솥케이스, 열판 등은 뜨거우므로 만지지 마십시오.



- 고열에 의한 화상을 입을 수 있습니다.

주걱을 넣은 채 보온하지 마십시오.

- 밥 냄새 또는 변색의 원인이 됩니다.

흰밥 이외의 식품에는 변질하기 쉬운 것(필밥, 혼식, 크로켓 그라탕 등이 있으므로 가능하면 보온하지 마십시오.

최대 용량 이상으로 내용물을 넣고 사용 하지 마십시오.



- 밥물 넘침이나 고장의 원인이 됩니다.

보온 중에는 반드시 뚜껑을 닫고 전원에 접속 하여 주십시오.

- 밥 냄새 또는 변색의 원인이 됩니다.

사용시 이외에는, 전원 플러그를 콘센트에서 빼주십시오.

- 절연 열화에 의한 감전, 누전 화재의 원인이 됩니다.



안전상의 경고

⚠ 주의

🚫 (금지)

경사진 곳이나 울퉁불퉁한
곳에서는 사용하지 마십시오.

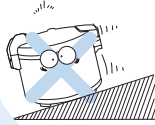

- 화상 및 제품고장의 원인이 됩니다.
- 전원 코드에 손이나 발, 기타 물체가 걸려 제품이 떨어지지 않도록 주의 하십시오.

내술을 다른 용도로
사용하거나 불위에
올리지 마십시오.



- 내술의 변형 및 코팅이 벗겨져 제품에 이상이 발생할 수 있습니다.

제품에 심한 충격을 주거나
떨어뜨리지 마십시오.



- 제품고장 및 안전상의 문제가 발생할 수 있습니다.
- 제품에 무리하게 힘을 가하거나 떨어뜨리지 마십시오.

취사, 보온 이외의 물끓임,
식혜, 미역국, 카레,
기름으로 튀기는 요리 등
다른 용도로 사용하지 마십시오.



- 고장 및 냄새의 원인이 됩니다.

교류 230V 이외에는
사용하지 마십시오.



- 감전, 화재의 원인이 될 수 있습니다.
- 제품이 정상적으로 작동을 하지 않습니다.
- 110V전원에서 승압용 트랜스를 230V로 승압해서 사용하지 마십시오.

사용 중에 이상한 소리나
냄새 또는 연기가 나면 즉시
전원플러그를 뽑고 구입하신
대리점이나 서비스센터로
문의해 주십시오.



- 화재 및 변형의 원인이 됩니다.

⚠ 주의

! (지시)

전원플러그를 뽑을 때는
전원코드를 잡지마시고
꼭 전원플러그를 잡고
뽑아 주십시오.



- 전원코드에 충격이 가면 감전 및 화재의 원인이 될 수 있습니다.

취사나 요리가 끝난 뒤에는
반드시 본체에 고인 물을
닦아 주십시오.

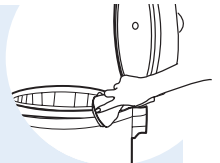

- 이상한 냄새 및 변색의 원인이 됩니다.
- 본체의 물받이에 고인 물을 닦아 주십시오.

각 부분의 이름/НАЗВАНИЕ КАЖДОЙ ЧАСТИ ПРИБОРА /NAME OF EACH PART/ 零件名稱

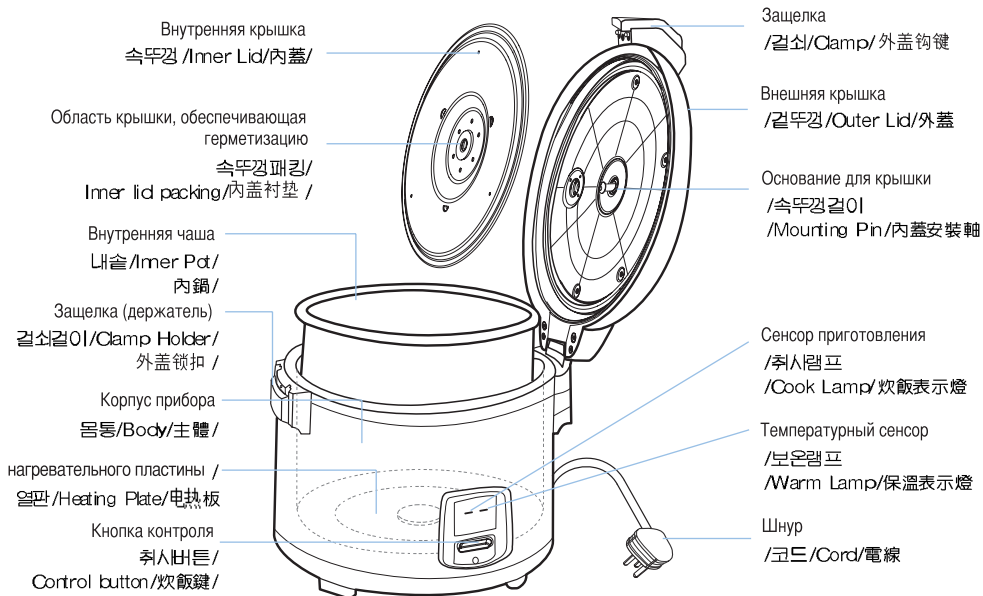

AKCECCYAPЫ /부속물 /Accessories /配件



밥을 지을 때 쌀을 정확히
조절하여 주십시오
(1量杯 / 1컵 / 1Cup=360ml)

Мерный стакан /계량컵
/Measuring Cup/量杯



Ложка /주걱
/Rice Scoop/飯匙

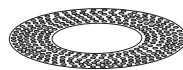

СИЛИКОНОВОЙ ПЛАСТИНЫ
/밥 눌음 방지판
/Cooking Silicone Pad /飯變黃防止板

Внутренняя крышка /속뚜껑 /Inner Lid/內蓋

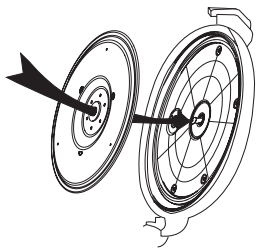

Накопитель конденсата /물받이 /Dew Dish/水滴收集器

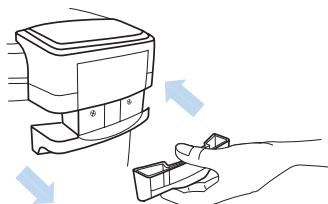

KOREAN



사용방법

사용 방법

1 계량컵으로 쌀을 정확히 조절하여 주십시오.

- ▶ 계량컵의 쌀 1컵은 약 360ml이며, 이는 어른 2인분 취사량입니다.
- ▶ 계량컵의 쌀 반컵은 약 180ml이며, 이는 어른 1인분 취사량입니다.

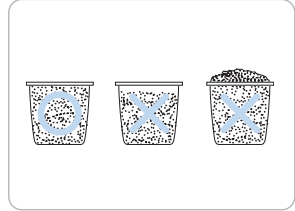

2 내솥외의 다른 그릇에서 쌀을 깨끗하게 씻어 주십시오.

▶ 쌀을 씻는 방법

- ① 별도의 용기에 쌀을 손바닥으로 20번 가량 박박 문질러 씻어 주십시오.
- ② 맑은 물이 나올 때까지 충분히 헹구어 주십시오.
- ③ 씻은 쌀을 체에 30분 가량 두었다가 취사하시면 더욱 좋은 밥을 지을 수 있습니다.



3 씻은 쌀을 내솥에 넣고 물을 조절하여 주십시오.

▶ 내솥의 눈금은 물을 맞추는 기준이 됩니다.

- 예) 가령 7컵(계량컵 기준)의 쌀로 밥을 짓고자 할 때 씻은 쌀을 먼저 내솥에 넣고, 물이 14눈금까지 올라오도록 정확하게 맞추어 주십시오.

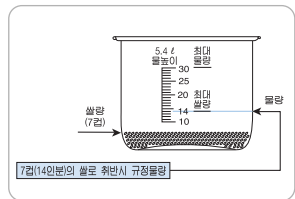

※ 내솥을 수평한 곳에 놓아야만 정확한 물 조절을 할 수 있습니다.



사용 방법

물의 양에 대하여

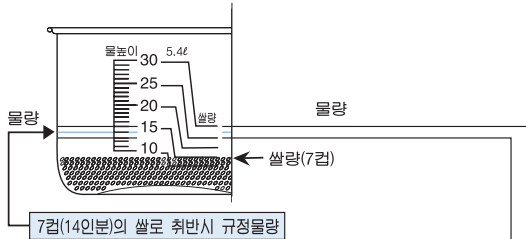

- 쌀을 충분히 불렀을 때 _____ 물을 규정량보다 적게 부어 주십시오.
- 더 된밥을 원하실 때 _____
- 묽은 쌀로 밥을 지으실 때 _____ 물을 규정량보다 많이 부어 주십시오.
- 더 진밥을 원하실 때 _____

▶ 주의

- 쌀과 물의 양을 정확히 조절하지 않을 경우에는 원하시는 밥상태가 되지 않습니다.
- 최대쌀량 눈금보다 쌀을 많이 넣어 취사할 경우 밥이 되질 않습니다.

4 내솥을 넣고 뚜껑을 꼭 닫아 주십시오.

5 전원플러그를 꽂은 후 취사버튼을 눌러 주십시오.

6 취사가 끝나면 자동으로 보온이 됩니다. (보온에서 15~20분 정도 뜸을 들여야 합니다.)

7 뜸들이는 시간(15~20분) 경과 후 밥을 골고루 섞은 다음 식사를 하시고 보온하십시오.



밥 늘음 방지판 사용방법

1

쌀씻기

별도의 용기에서 쌀을 충분히 씻어 주십시오.

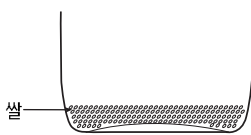

2

쌀투입

밥늘음 방지판을 바닥에 바르게 놓은 후 씻은 쌀을 천천히 넣어 주십시오.

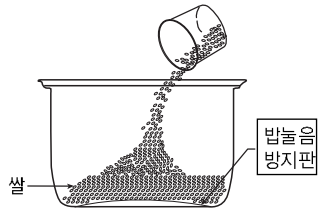

3

물의 양 조절

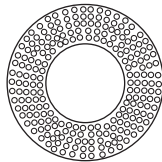

밥 늘음 방지판 형상

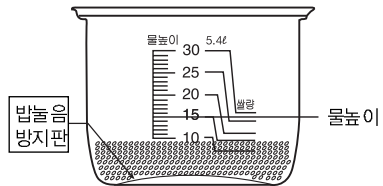

2. 밥 늘음 방지판 사용시 주의사항

- ① 밥 늘음 방지판은 인체에 무해하므로 안심하고 사용하십시오.
- ② 취사가 끝나고 뜸들이는 시간(뜸시간 15분~20분)후 밥을 골고루 섞어 주시고 밥 늘음 방지판을 반드시 빼내어 주십시오. 밥 늘음 방지판을 내술안에 넣은 채 보온할 경우 냄새 및 변질의 원인이 될 수 있습니다.
- ③ 밥 늘음 방지판을 사용할시 깨끗하게 씻은 후 사용하십시오.
만일 이물질이 묻은 채 사용할 경우 냄새 및 변질의 원인이 될 수 있습니다.
- ④ 세척은 밥 늘음 방지판을 물에 불린 후 수세미로 가볍게 문질러 깨끗하게 해주십시오.

※밥늘음 방지판이 닿지 않는 부분(내술 중앙부와 외측부)에는 밥늘음이 발생할 수 있습니다.



손질 방법

내솥 손질은 중성 세제와 스폰지를 사용하십시오.



열판에 이물질이 없도록 항상 깨끗이 사용하여 주십시오.

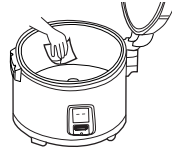

몸체는 마른 헝겊 등으로 자주 닦아 주십시오.

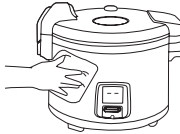

속뚜껑 등은 물로 씻은 후 마른 행주로 닦아 주십시오.



참고하십시오.

1. 보온시 냄새를 제거하려면
 - ① 내솥에 1/3 정도 물을 넣는다.
 - ② 내솥 뚜껑을 닫고 취사 스위치를 누른다.
 - ③ 약 10분 정도 물을 끓게한 후 보온으로 전환한다.
 - ④ 물이 적당히 식었을 때 내솥을 들어내어 깨끗이 씻는다.
2. 제품을 개봉한 후 내솥에 이물질이 묻어 있을 수 있으니 사용하기 전에 내솥을 깨끗이 씻은 후 사용하십시오.
3. 속뚜껑을 부착하지 않으면 보온능력이 떨어지므로 반드시 속뚜껑을 부착하여 사용해 주십시오.
4. 내솥을 밥 취반외 다른 용도로 절대 사용하지 마십시오. 만일 다른 용도로 사용을 했을사에는 취사전 꼭 위의 방법으로 가열 후 취사를 해주십시오.
5. '멜라노이징' 현상이란?
이 보온밥솥은 밥의 밀면에 얇은 누런 빛깔이 나타내는데 이는 밥이 여분의 수분을 받아 밥 특유의 구수한 향기와 맛을 내는 멜라노이징 현상을 일으켜 맛있는 밥이 되도록 설계되어 있기 때문입니다.
6. 보온중 제품에서 '똑똑' 소리가 나는 것은 보온온도조절기가 정상적으로 작동하는 소리이므로 고장이 아닙니다.
7. 보온중에는 내솥이 없는 상태에서도 전원인가 및 램프에 점등이 되도록 설계되어 있습니다. (사용하지 않을때는 플러그를 뽑아주십시오.)

고장신고 전에 확인하십시오

▼ 사용방법 대로 올바르게 사용하지 않았을 경우에는 고장이 아니더라도 전기보온밥솥이 제대로 작동하지 않을 수가 있습니다. 밥이 제대로 안되거나 보온에 이상이 있으면 아래의 점검표대로 점검해 보고 그래도 이상이 있으면 구입하신 대리점이나 서비스센터로 수리를 의뢰해 주십시오.

증상	확인사항	조치사항
밥물이 넘친다.	<ul style="list-style-type: none"> 밥을 지을 때 기준 수위이상 물을 넣지 않았습니까? 속뚜껑을 부착하지 않고 밥을 짓지는 않았습니까? 	<ul style="list-style-type: none"> 뚜껑을 열고 물을 털어내 주십시오. 속뚜껑을 부착시켜 주십시오.
지은밥이 <ul style="list-style-type: none"> 너무되거나 설 익었을 때나 너무 진밥일 때 	<ul style="list-style-type: none"> 물 조절은 제대로 되었습니까? 내솥바닥에 이물질이 붙어 있거나 내솥바닥이 울퉁불퉁 하지는 않았습니까? 취사스위치가 꺼진 후 약 15분 정도 땀을 들이지 않고 뚜껑을 열지는 않았습니까? 밥을 짓는 도중에 전원이 끊어졌거나 취사 스위치를 끄지는 않았습니까? 	<ul style="list-style-type: none"> 쌀의 양에 따라 측정눈금에 맞게 물조절을 하여 주십시오. 이물질을 깨끗이 씻어 주십시오. 기급적 뚜껑을 열지 말고 반드시 땀을 들어 주십시오. 밥이 다 되어 취사스위치가 자동적으로 꺼질 때까지 손대지 마십시오.
밥이 내솥에 늘어 붙어 있을 때	<ul style="list-style-type: none"> 쌀은 충분히 씻었습니까? 밥이 다 되어 보온상태로 넘어 갔는데도 무리하게 취사스위치를 누르지는 않았습니까? 내솥바닥의 높은 자국을 씻지 않고 그대로 다시 밥을 짓지는 않았습니까? 밥을 지을 때 열판과 내솥 사이에 이물질이 끼이지는 않았습니까? 	<ul style="list-style-type: none"> 쌀은 항상 깨끗이 씻어 주십시오. 밥이 다 된 후에는 절대로 취사 스위치를 누르지 마십시오. 내솥은 항상 깨끗이 사용하십시오. 열판 또는 내솥은 이물질이 붙지 않도록 항상 깨끗이 사용하십시오.
보온 중의 밥에서 냄새가 나거나 변색될 때	<ul style="list-style-type: none"> 뚜껑을 꼭 닫았습니까? 보온 중 전원플러그가 콘센트에서 빠지지는 않았습니까? 주걱이나 식은 밥 혹은 다른 밥을 넣어 보온하지 않았습니까? 보온시킨 밥의 양이 너무 적지는 않았습니까? 	<ul style="list-style-type: none"> 뚜껑은 틈새가 없도록 완전히 닫아 주십시오. 보온 중에는 항상 전원플러그를 꽂아 두십시오. 주걱이나 식은밥 또는 다른 종류의 밥은 넣지 마십시오. 보온양이 적을 때는 내솥 중앙에 오목히 모아서 보온하십시오.

CAUTION FOR SAFETY



- The following must be observed to use the product safely and correctly to prevent accident and dangerous situations.
- 'Warning' and 'Caution' are different as follows.



Warning

This means that the action it describes may result in death or severe injury.



- This sign is for reminding something may cause problems under the certain situation.
- Please read and follow the instruction to avoid any harmful situation.



Caution

This means that the action it describes may result in injury or property damage.



- Indicates a prohibition.



- Indicates an instruction.



Warning



(Do not)

Do not use the cooker near hot things such as stove, gas stove or direct ray of light



- It can cause an electric shock, fire, transformation or discoloration. Please check the power cord or plug frequently.

Please pay careful attention against water and chemicals



- It can cause an electric shock or fire.

Keep the cooker out of reach of children.



- It can cause burns, electric shock or injury.

Do not let the cooker contact any water by sprinkling water on the cooker.



- It can cause an electric shock or fire.
- If it contacts water, please separate power cord and contact dealer or service center.

Do not over unplug and plug the power cord over and over.

- It can cause an electric shock or fire.

Do not use damaged power cord, plug or loose socket.

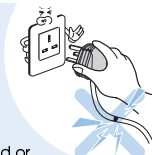

- Please check the power cord or plug frequently because it can be damaged to circumstance or using method. Also, the damaged one can cause an electric shock or fire.
- It can cause an electric shock, short circuit or fire.

Use a single socket with the rated current above 15A.

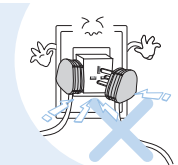

- Using several lines in one socket can cause overheating resulting in fire. Please check the power cord or plug frequently.
- Use the extension cord with the rated current above 15A.

Remove an alien substance on plug with the clean cloth.

- It can cause fire.



CAUTION FOR SAFETY

⚠ Warning

⊘ (Do not)

Do not cover the automatic steam outlet or pressure weight with your hand or face.

- It can cause burns.
- Especially be careful to keep it out of reach of children.



Do not use pots that are not designed for the cooker.

Do not use abnormal pot and do not use without inner pot.

- It can cause an electric shock or fire.

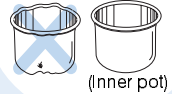

Be careful both plug and power cord not to be shocked by animal attack or sharp metal materials.

- Damages by impact can cause an electric shock or fire. Please check the power cord or plug frequently.



Products such as metal rods inside. Do not insert alien substance.

- It can cause an electric shock or fire.



Do not use it without the inner pot.

- It can cause an electric shock or fire.
- Do not pour rice or water without the inner pot.
- If rice or water gets in then do not turn the product over or shake it and please contact to customer Office.



Do not open the top cover while in heating and cooking.

- It can cause burns.



Use product at the flat place. Do not use on the cushion.

- It can cause a transformation or a fire.



Do not bend, tie or pull the power cord by force.

- It can cause an electric shock or short circuit resulting in fire. Please check the power cord or plug frequently.

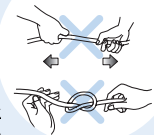

Do not alter, reassemble, disassemble or repair.

- It can cause fire, electric shock or injury.
- For repair, contact dealer or the service center.



Don't spray or put any insecticide and chemicals.

- It can cause an electric shock or fire.
- In case cockroach or any insects get inside of the cooker please call a dealer or a service center.



Do not place the product near dusty places or near chemical substances.

- Do not place the product near combustible gas or near inflammables.
- It can cause an explosion or fire.

Do not change, extend, or connect the power cord without the advice of a technical expert.

- It can cause an electric shock or fire.

Do not move the product by pulling or using the power cord.

- Electric short might cause fire.

CAUTION FOR SAFETY



Warning (Remember)

Do not press heavy things on the power cord.

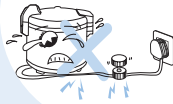

- It can cause an electric shock or fire.
Please check the power cord or plug frequently

Do not plug or pull the power cord with wet hands.

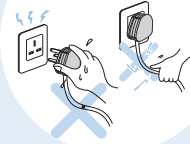

- It can cause an electric shock.

Be careful not to harm your hand when opening the cover.



- Do not leave the cover opened.
It might cause accident.

Do not use on a rice chest or a shelf.



- Do not press the power code between furniture. It can cause an electric shock resulting in fire. Please check the power cord or plug frequently.
- When use on furniture automatic steam releasing can cause damage, fire and an electric shock.

Clean any dust or alien substance off the temperature sensor, heating plate and inner pot.



- It can cause a system problem or fire.

Do not cover the automatic steam outlet or pressure weight with a duster, a towel or a pron, etc.



- It can cause a transformation or a breakdown.

Caution (Do not)

Do not touch the metallic surface of the inner pot and heating plate after cooking or warming.



- It can cause burns.

Do not use over the maximum capacity.



- It can cause overflow or breakdown. Do not cook over capacity stated for cooking of chicken soup and congee.

Take out the Rice shovel before warming.

- It may cause rice discolor or/and rice to stink.

When warming, please close the cover and turn on the power.

- It may cause rice discolor or/and rice to stink.

If possible, only use warming function when cooking white rice. Other foods are easily discolored.

Please surely pull out the plug when not in use.

- It can cause an electric shocks or fire.



CAUTION FOR SAFETY

⚠ Caution

⊘ (Do not)

Do not place on rough top or tilted top.



- It can cause burns or breakdowns.
- Be careful to install the power cord which does not disturb to pass.

Don't use to be used for various purpose for inner pot.



- It can cause the transformation of the inner pot.
- It can cause to spill the inner coating.

Do not drop the cooker or impact.

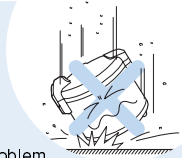

- It can cause the safety problem.

Please use the cooker for an original purpose.



- It can cause the transformation or smell.

Use AC 230V only.



- It can cause an electric shock or fire.

Please contact dealer or service center when strange smell or smoke is occurred.

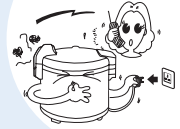

⚠ Caution

! (Remember)

When you pull out the power plug, don't pull the power cord. Please, surely pull out the power plug.



- It can cause an electric shock.

Please clean the body and other parts after cooking.

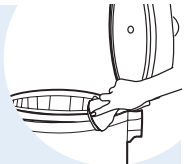

- It can cause the transformation or smell.



How to use

1 Measure the plain rice volume

Use the measuring cup provided. Each cup of uncooked plain rice normally can give about 2 cups of cooked rice. Do not cook rice outside the range indicated inside the pot. The rice cooker cannot perform the normal rice cooking function outside the specified range.

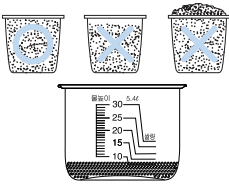

3 Add water according to the marking inside the pot

Pour the pre-washed rice into the inner pot and add water according to the marking indicated inside the pot, then smooth the rice surface. The level marked inside the pot is the fill line. FILL LINE-Do Not Fill Past This Point. When adding more water the rice will become softer, and less water will result in dryer/harder rice.

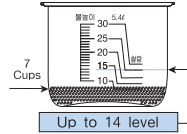

2 Wash the rice gently and thoroughly

Wash the rice gently and thoroughly. We advise you to use a separate container during washing to avoid damaging the non-stick coating of the inner pot.



4 Check to ensure the pot is in good contact

Before connecting the power, ensure the outside of the inner pot is dry and clean and that no foreign object is on the heating plate or the magnetic switch. Close the lid firmly until it gives a "click" sound to avoid improper rice cooking.

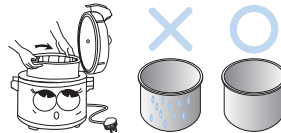

5 Connect to the main power supply

Connect the unit to the outlet. The light of the "WARM" mode will be on.





HOW TO USE

How to use

6 Press the control button to start cooking

Press down the control button and the light of the "COOK" mode will be on to indicate that rice cooking is in progress.

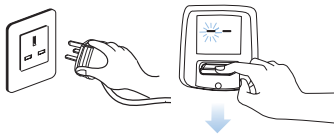

8 Stir the rice

For best results, open the lid after the light of the "WARM" mode goes on and stir the rice to allow excessive steam and water to escape. Then close the lid firmly to continue the keep warm function.



7 Press the control button to start cooking

Press down the control button and the light of the "COOK" mode will be on to indicate that rice cooking is in progress.



9 Power off

To stop the keep warm function, simply unplug the unit from the outlet.

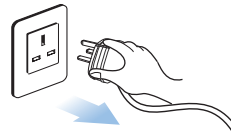

HOW TO CLEAN

The inner pot and inner lid:

1. Before cleaning, unplug the unit from the outlet and let it cool down completely.
2. Remove and clean the inner lid and the inner pot after every use. Soak them in lukewarm water.
3. Wash with a sponge or a soft cloth.
4. Do not use any abrasive cleansers, steel wool or metal utensils to clean the non-stick inner pot as these will damage the non-stick coating.



The main body and outer lid:

1. Before cleaning, unplug the unit from the outlet and let it cool down completely.
2. Use only a damp cloth to wipe the outside of the unit. Do not immerse the main body in water.



HOW TO USE COOKING SILICONE PAD



1

Washing the rice

Wash the rice thoroughly in the separate bowl.

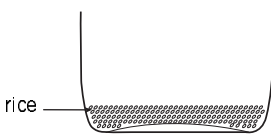

2

Put in the rice

Place the cooking silicone pad properly on the bottom, then pour in the washed rice slowly into the bowl.

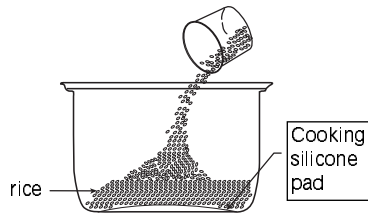

3

Adjust the water quantity

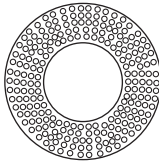
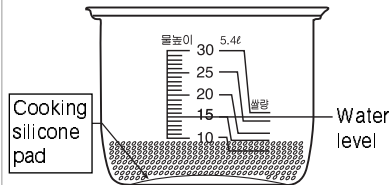

The state of the cooking silicone pad.

2. Cautions while using the cooking silicone pad.

- ① The cooking silicone pad is not harmful to human health. It is safe to use.
 - ② Let the rice settle in its own steam (for 15 min to 20 min) after cooking, then make sure to take out the cooking silicone pad after mixing the rice thoroughly. If you leave the cooking silicone pad inside when warming the rice, it may cause bad odor or spoiling of the rice.
 - ③ Wash the cooking silicone pad cleanly before using. If not, the foreign substance left in the cooking silicone pad may cause bad odor or spoiling of the rice.
 - ④ To clean the cooking silicone pad, soak it in the water and rub it smoothly with the sponge.
- ※ It may cause melanizing on the parts (in the middle of the oven and outer side) where cooking silicone pad don't reach.



ТЕХНИКА БЕЗОПАСНОСТИ

- ▶ Пожалуйста, соблюдайте следующие меры предосторожности для безопасной эксплуатации прибора.
- ▶ Меры безопасности и меры предосторожности различаются в следующем.

⚠ Меры безопасности означают, что действия, которые они описывают, могут привести к летальному исходу или тяжелой травме.

⚠ Меры предосторожности означают, что действия, которые они описывают, могут привести к травме или порче имущества.

- ▶ **⚠** · Этот знак напоминает, что ваши действия могут привести к серьезным последствиям.
- Пожалуйста, прочтите инструкцию и следуйте ей, чтобы избежать подобных ситуаций.

⚠ МЕРЫ БЕЗОПАСНОСТИ

Пожалуйста, содержите прибор в чистоте!

Если в прибор попадут инородные вещества, то каша может быть неправильно приготовлена или подгореть. Пожалуйста, всегда используйте только чистый прибор. Мойте внутреннюю чашу губкой, тщательно очищайте поверхность прибора и температурный сенсор.



Пожалуйста, внимательно следите, чтобы в прибор не попадала вода.

Пожалуйста, не мойте корпус прибора водой. Это может привести к удару током или возгоранию.

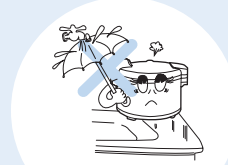

Пожалуйста, располагайте прибор в безопасном месте.

Пожалуйста, не используйте прибор в опасных местах: там, где он может легко упасть, рядом с нагревательными приборами (печь, газовая плита), на ковре, на подушке и т.д.



Используйте одну розетку с силой тока 15А.

Если в розетку включены несколько приборов, это может послужить причиной возгорания. Используйте шнур удлинения, рассчитанный на силу тока 15 А.



Подключая и отключая прибор от сети, не беритесь за штепсель влажными руками. Это может привести к удару током.

Не пользуйтесь поврежденным проводом, штепселем или неисправной розеткой

Это может привести к удару током, короткому замыканию или возгоранию. Если штепсель поврежден, то свяжитесь с дилером или сервисным центром.

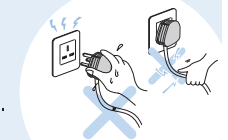

ТЕХНИКА БЕЗОПАСНОСТИ



▲ МЕРЫ БЕЗОПАСНОСТИ

Храните кашеварку в недоступном для детей месте.

В противном случае это может привести к ожогам, удару электрическим током, травме.

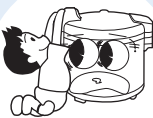

Не дотрагивайтесь до металлической поверхности внутренней чаши и нагревательного элемента после приготовления или разогревания пищи.

Это может привести к ожогам.



Будьте осторожны!

В процессе приготовления каши из выпускного клапана давления выходит горячий пар. Пожалуйста, не приближайте к нему лицо и руки.



Ничего не разбирайте и не пытайтесь устранить неисправности сами.

Это может привести к возгоранию, электрическому шоку или травме. Чтобы починить прибор, свяжитесь с ближайшим сервисным центром.



Пожалуйста, следите за тем, чтобы прибор не деформировался.

Не кладите посторонние предметы на поверхность прибора в процессе приготовления каши или подогревания, так как это может привести к его деформации или изменению цвета поверхности корпуса.

Пожалуйста, не используйте внутреннюю чашу на каком-либо другом нагревательном приборе, кроме кашеварки.

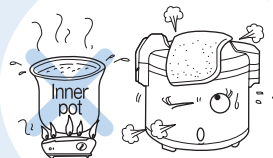

▲ МЕРЫ ПРЕДОСТОРОЖНОСТИ

Не используйте кашеварку для других целей.

Используйте прибор только по его прямому назначению.

В противном случае это может привести к неполадкам в приборе.



Не смешивайте теплый и холодный отваренный рис,

иначе может появиться неприятный запах.



Если чаше пуста.

Если чаша пуста, то не включайте кашеварку в электрическую сеть.

Это может привести к возгоранию.



Аккуратно поднимайте кашеварку.

Если вы ее уроните, то это приведет к неполадкам в приборе.

Используйте только специальную ложку для каш из комплекта.

Не пользуйтесь металлической ложкой! Ей можно повредить стенки чаши, а это приведет к тому, что каша будет подгорать.



ИСПОЛЬЗОВАНИЕ ПРИБОРА

1

Соблюдайте шкалу измерения, указанную на мерном стакане.

Пользуйтесь мерным стаканом. Каждая чашка крупы в норме дает 2 чашки сваренной каши. Не насыпайте крупы больше, чем указано на шкале чаши. Если крупы будет больше, то кашеварка не сможет работать оптимально.

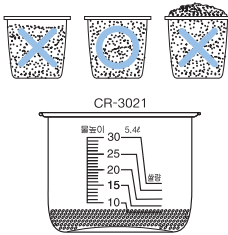

3

Добавьте воды в соответствии со шкалой на чаше.

Высыпьте предварительно вымытую крупу во внутреннюю чашу и добавьте воды в соответствии со шкалой на чаше, затем разгладьте поверхность крупы. Уровень, отмеченный внутри чаши - крайняя мера наполнения. Не наливайте воды больше этого уровня. Если вы нальете больше, каша будет слишком вязкой и разваристой, если нальете меньше, каша будет сухой и жесткой.

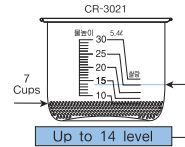

2

Тщательно и аккуратно промойте крупу.

Промойте крупу аккуратно и тщательно. Мы советуем вам использовать для этого отдельную емкость, чтобы избежать повреждения внутренней чаши.



4

Проверьте, чтобы чаша плотно входила в прибор и прибор герметично закрывался.

Перед включением в сеть убедитесь, что внешняя поверхность чаши сухая и чистая, и что нет посторонних частиц на нагревательном элементе или на магнитном выключателе. Закройте крышку плотно, нажимая на нее, пока не услышите щелчок, чтобы избежать неправильного приготовления каши.

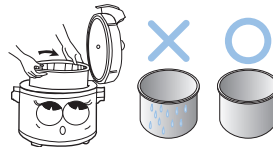

5

Включите прибор в сеть.

Включите прибор в сеть. Лампочка индикатора приготовления пищи при этом загорится.



ИСПОЛЬЗОВАНИЕ ПРИБОРА



6

Нажмите кнопку включения, чтобы начать готовить.

Нажмите кнопку включения, и индикатор приготовления загорится, показывая, что приготовление началось.

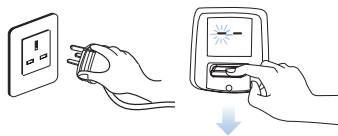

8

Помешайте кашу.

Для получения лучшего результата откройте крышку после того, как загорится индикатор подогревания, и помешайте кашу, чтобы дать выйти лишнему пару и воде. Затем тщательно закройте крышку, чтобы продолжить процесс подогревания.



7

Подогревание.

Когда закончится процесс приготовления, индикатор приготовления пищи отключится и автоматически загорится индикатор подогревания.

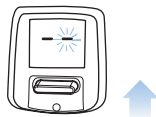

9

Отключите от сети.

Чтобы прекратить подогревание, просто отключите прибор от сети.

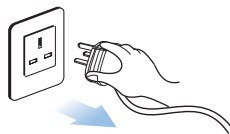

ОЧИСТКА ПРИБОРА

Внутренняя чаша и внутренняя крышка.

1. Перед очисткой выключите прибор из сети и дайте ему остыть.
2. Вынимайте и очищайте внутреннюю чашу и крышку после каждого использования. Мойте их теплой водой.
3. Используйте губку или мягкую тряпочку.
4. Не используйте порошковые чистящие средства, металлические предметы или металлическую губку для очистки внутренней чашы, так как это может повредить его специальное покрытие.



Корпус и внешняя крышка.

1. Перед очисткой прибора отключайте его от сети и дайте окончательно остыть.
2. Используйте только влажную ткань для того, чтобы протереть внешнюю поверхность прибора. Не погружайте корпус в воду.





Использование силиконовой пластины.

1

Промыть рис

Рис моется в отдельной посуде.

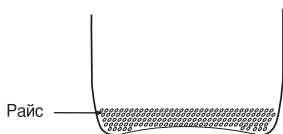

2

Положить рис

Поместите силиконовую пластину на дно, затем в ее отверстие насыпьте рис.

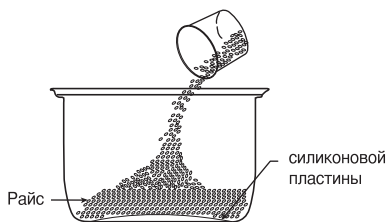

3

Добавьте необходимое количество воды.

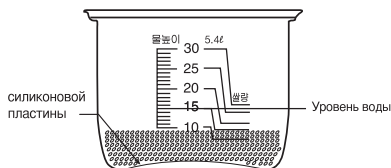

Силиконовая пластина

2. Меры предосторожности время пользования силиконовой пластиной

- ① Силиконовая пластина не вредна для здоровья человека. Пользоваться ей безопасно.
 - ② После приготовления риса оставьте его на 15 – 20 минут, затем его перемешайте и выньте силиконовую пластину. Не оставляйте пластину внутри, она может вызвать неприятный запах.
 - ③ Обязательно вымойте силиконовую пластину перед ее использованием. В противном случае у риса в процессе приготовления может возникнуть неприятный вкус и запах.
 - ④ После приготовления пищи вымойте пластину в воде и протрите губкой.
- * На отдельных частях пластины могут возникнуть разводы (внутри и снаружи). Во время приготовления, используя силиконовую пластину эти разводы исключены.



注意事項

爲了安全與正確使用產品,必須遵守下列事項。

- ▶ 使用此電子鍋前,請閣下詳細閱讀這本說明書。
- ▶ 操作時,切勿摸蒸氣孔。
- ▶ 插座上拔插頭時,勿用濕手將電源線拔掉。
- ▶ 勿放在小孩可以接觸到的地方。
- ▶ 清潔電飯鍋前應先將電線拔離電源。
- ▶ 電源線有損害,或產品無動作時,勿強制動作,請連絡服務中心。
- ▶ 勿使用提供以外的配件。
- ▶ 勿在戶外使用。
- ▶ 勿放在直射光線與發熱體器具附近。
- ▶ 熱體在內部時,請小心搬運。
- ▶ 想按下插頭時,首先停止產品上的動作後,拔掉插頭。
- ▶ 勿使用在煮飯以外其他用途。
- ▶ 切勿將內鍋直接放在火上使用。
- ▶ 切勿阻塞蒸氣孔。
- ▶ 產品熱時請小心,特別小心蒸氣孔。
- ▶ 不要將主體空燒。
- ▶ 產品上的水份清潔乾淨後才使用。
- ▶ 切勿使用任何鋒利的工具清潔。
- ▶ 爲了避免絆倒的危險,有提供短的電源線。
- ▶ 使用比較熟悉時,可以用長的電源線與EXTENSION電源線。



使用方法

使用方法

1 量度白米份量

請用附設的量杯。每杯未煮的白米約可煮出2碗白米飯。不要讓米量超出CR-3021杯或少於內鍋指定的杯數5杯，否則煮出來的米飯未必能達到預期的效果。

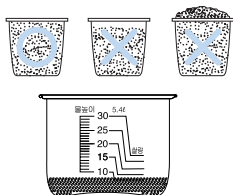

3 依照水位標記加上適當水量

將已淘洗的白米倒入內鍋中，依照刻在內鍋上的水位標記加上適當的水量，並將白米表面弄平。刻在內鍋的水位標記只是一個參考指標，閣下可根據不同種類的白米及個人的喜好而作出調整。

Fill line- 勿超過這刻印。

閣下如喜愛較鬆軟的白米飯可酌量增加水位，反之可酌量減少水位以煮出較硬的白米飯。

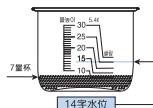

2 將米徹底淘洗乾淨

將米徹底輕輕淘洗。為免破壞內鍋“不黏底”的表層，請將米置於獨立的器皿內清洗。



4 確保內鍋與主體有良好的接觸

操作前，請確保內鍋的表面清潔乾淨，以及沒有其他雜物黏附在發熱板及磁性開關上。關上外蓋直至發出「咔嚓」一聲以避免因接觸不良而導致不正常的煮飯程序。

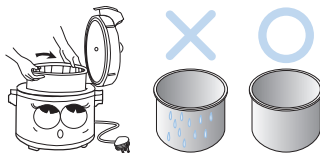

5 將插頭接駁到電源處

一經接駁後，控制板上的保溫(WARM)指示燈會亮起。





使用方法

6 按下炊飯鍵開始煮飯程序

只需按下控制板上的鈕掣1次，炊飯(COOK)的指示燈會亮起。

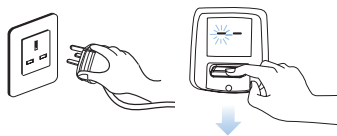

8 將煮熟的白米飯攪拌

要令米飯美味可口，請於保溫燈亮起後將外蓋打開，讓多餘的蒸氣及水份散去，並用附屬的飯匙將煮熟的米飯徐徐翻動，然後將外蓋關緊繼續保溫。



7 保溫

當白米煮熟後，炊飯(COOK)指示燈會自動熄滅，而保溫(WARM)的指示燈會立即亮起。保溫程序會隨即開始。



9 電源切斷

只需將電線拔離電源即可停止保溫程序。

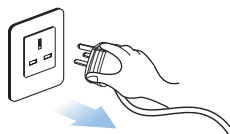

清潔方法

清潔內鍋及內蓋：

1. 清潔前，先將電源插頭拔離電源，並待之冷卻。
2. 每次煮用後請除下內蓋，並與內鍋一同浸於溫水內清洗。
3. 清洗時，請用海綿或軟布洗抹。
4. 請勿使用磨料清潔劑、金屬網絨或潔具清潔內鍋，以免損壞內鍋“不黏底”的表層。

清潔主體及外蓋：

1. 清潔前，先將電源插頭拔離電源，並待之冷卻。
2. 只可使用微濕的軟布擦拭電飯鍋的主體，不可將電飯鍋浸於水中清洗。



饭变黄防止板使用说明

1

洗米

用其他容器洗净米。

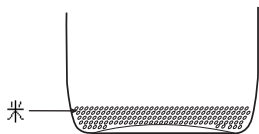

2

把米装入内锅

饭变黄防止板正面放好在锅底后把洗净的米慢慢倒入内锅。

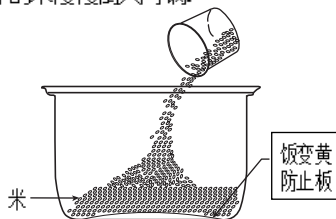

3

水量调节

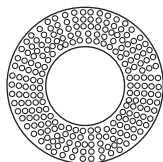

饭变黄防止板形状

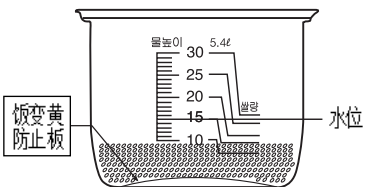

2. 饭变黄防止板使用时注意事项

- ①饭变黄防止板对人体无害处，请放心使用
- ②煮饭完成后焖饭时间（焖饭时间 15分~20分）后搅匀米饭
饭变黄防止板一定要拿出来。
把饭变黄防止板放入在内锅直接保温时会有异味及变质现象。
- ③使用饭变黄防止板时清洗干净后再使用。
如有异物会出现异味或变质现象。
- ④清洗时先把饭变黄防止板泡在水里后，使用碗碟轻轻地清洗干净。

※饭变黄防止板无法触及的部分（内锅中心部及外侧部）可能会发生饭变黄现象。

MEMO



