



Notranja lesena in zastekljena vrata

Lesena vrata visokokakovostne mizarske izdelave
NOVO: DesignLine Concepto Leinen

HÖRMANN

Odkrijte novo prijetnost bivanja: s kakovostnimi notranjimi lesenimi in zastekljenimi vrati

Naš dom je naše središče življenja,
kraj, kamor se radi umaknemo, naša
oaza dobrega počutja.

To nas kot družinsko podjetje
spodbuja, da vam z našimi proizvodi,
izdelanimi v Nemčiji, zagotovimo čisto
poseben občutek »tu sem doma«.
Kakovostna notranja lesena in
zastekljena vrata imajo pri tem svoj
doprinos in dajejo vašemu domu
posebno prijetnost bivanja.

Naj bo klasična ali moderna izvedba,
beli lak ali bukev, s steklenimi elementi
ali aplikacijami iz nerjavnega jekla –
Hörmann vam nudi natanko takšna
notranja lesena in zastekljena vrata,
ki se ujemajo z vašo opremo.





VSEBINA

- 6 Dobri razlogi za proizvode Hörmann
- 12 Izvedbe vratnih kril
- 14 BaseLine
 - Duradecor Glatt
 - Duradecor Struktur
 - lakirana površina
 - Furnir iz pravega lesa
- 18 DesignLine Concepto
 - Ultramatt
 - Gloss
 - Schiefer
 - Leinen ■ **NOVO**
- 26 DesignLine
 - Stripe
 - Groove
 - Steel
 - Plain
 - Rail
 - Pure
- 42 ClassicLine
 - Georgia
 - Carolina
 - Montana ■ **NOVO**
 - Kontura ■ **NOVO**
 - Virginia
- 52 GlassLine
- 64 Vrata za posebne namene
- 70 Brezžični pogon ključavnice Smartkey
- 72 Pogon vrat PortaMatic
- 74 VarioFix jekleni podboj
- 76 Izvedbe drsnih vrat
- 78 Svetlobni izrezi / osvetloba / nadsvetloba
- 80 Kljuke in okovje
- 83 Okovje za v celoti zastekljena vrata
- 84 Držala za drsna vrata
- 86 Površine
- 90 Konstrukcija vrat in podbojev
- 92 Pregledna tabela
- 94 Tehnični podatki

Prikazana vrata so delno opremljena z nestandardno opremo, zato ne ustrezajo vedno standardni izvedbi. Prikazane barve in površine lahko odstopajo zaradi tiskarsko-tehničnih vzrokov. Vsi podatki o barvah se nanašajo na posamezno barvo barvne lestvice RAL.

Avtorske pravice zaščitene. Ponatis, tudi izvlečki, samo z našim dovoljenjem. Pridržana je pravica do sprememb.

Tako boste našli ustrezna notranja lesena in zastekljena vrata

Pri nakupu notranjih vrat morate sprejeti nekatere odločitve. Katero različico vratnega krila naj izberem? Kateri material ustreza mojemu stilu in mojim potrebam?

Da boste ob nakupu vrat imeli pregled vseh možnosti, smo vam pripravili celovit seznam najpomembnejših detajlov, ki jih je ob nakupu notranjih vrat dobro upoštevati:



Izbira ustrezne površine

Večina proizvajalcev ponuja sobna vrata s furnirjem iz pravega lesa, z nanosom laka ali CPL premaza. Še posebno, če imate otroke in domače živali priporočamo, da stavite na posebej robustno površino Duradecor. Kakovostne površine je poleg tega lahko očistiti. Namig: vprašajte svojega prodajalca glede robov 4 Protect, ki so odporni proti udarcem, saj ti dlje časa preprečujejo neželene poškodbe površine.

Bistvena je izbira polnila

Izbira polnila vratnega krila je odvisna od tega, kako pogosto se bodo vrata uporabljala in kakšna življenjska doba se pričakuje. Najboljše razmerje med ceno in zmogljivostjo ponuja polnilo iz cevaste iverne plošče. Poleg tega ponuja Hörmann kakovostna vratna krila iz polne iverke kot tudi cenovno ugodno iverno ploščo s cevastimi vodi in kartonastim satjem. Več informacij vam je na voljo na strani 93.

Oblika vratnega krila

Izbirate lahko med vratnim krilom s pripiro ali s površinsko izravnanim zapiranjem. S pripiro pomeni, da se rob vratnega krila v zaprtem stanju malenkost nasloni na okvir vrat. Brez pripire pomeni, da je vratno krilo v zaprtem stanju površinsko izravnano z okvirjem vrat. Več informacij vam je na voljo na strani 12.

Kdor ima raje klasiko, največkrat izbere različico s pripiro, medtem ko izvedba brez pripire najbolj ustreza modernemu stilu opremljanja.

Vrsta okovja – kljuge, rozete in tečaji

Tako različna kot so sama vrata, so različne tudi garniture kljuk, ki jih lahko izberete po svojem okusu. Garniture kljuk so sestavljene iz kljuge in rozete. Hörmann kljuge in ključavnice so na voljo v številnih različnih oblikah in niansah legiranega jekla. Bleščeče, mat ali kombinacija obojega: izberite preprosto ustrezno garnituro kljuge za svojo notranjo opremo. Kdor ima raje moderno, lahko izbere kljuge v površinsko izravnani izvedbi, ki so poglobljene v vratno krilo – posebej eleganten videz brez izvrtine za ključavnico. K tem kljukam se najbolj prilegajo skriti tečaji, ki nevidno povežejo vratno krilo in okvir vrat.

Podboj vrat

Ustrezno lesenim vratom lahko lesen okvir, v strokovnem jeziku imenovan podboj, izberete v oglati ali zaobljeni obliki. Če imate otroke, se izplača sobna vrata kombinirati s podboji iz jekla. Ti so posebej vzdržljivi in lahko brez škode prenesejo npr. tudi kakšno »nesrečo« z otroškim vozilom, udarec s sesalcem ali zabojem s pijačo. Optično se jekleni podboj VarioFox ne loči od lesenega podboja.



Kakovostno vratno krilo iz polne iverne plošče



Elegantna, površinsko izravnana kljuga brez izvrtine za ključavnico



Vzdržljiv VarioFix jekleni podboj

„Dobro ime si je treba pridobiti.“

August Hörmann

Povsem v smislu ustanovitelja družbe dobite z imenom Hörmann pristno kakovost blagovne znamke z obsežnim tehničnim znanjem o proizvodni. Kajti družinsko podjetje gleda na več kot 80-letne izkušnje kot specialist za gradbene elemente in velja od vsega začetka za vašega partnerja pri gradnji in prenovi. Ne brez razloga sodi Hörmann na področju notranjih vrat med najuspešnejše ponudnike v Evropi. Vse to zagotavlja dober občutek pri nakupu Hörmann notranjih vrat.



1 Kakovostni proizvodi iz Nemčije

Konstrukcije vrat in podbojev so pri Hörmannu rezultat lastnega razvoja. Izdelujejo se v okviru menedžmenta kakovosti, varstva okolja, energije in varnosti pri delu skladno z DIN EN ISO 9001, 14001, 50001 in BS OHSAS 18001 v modernem obratu v Nemčiji. Poleg tega pa naši visokokvalificirani sodelavci intenzivno razvijajo nove proizvode, **nenehno dopolnjujejo obstoječe in jih izboljšujejo do podrobnosti.** Tako nastajajo patenti in edinstvene ponudbe na trgu.





2 Notranja vrata za generacije

Prepričani smo o naših proizvodih in zagotavljanju brezkompromisne kakovosti. Vam pa bodo Hörmann notranja in zastekljena vrata dolga leta v veselje, **saj boste za svoj dom izbrali dobesedno »vrata za vse življenje«.**

3 Pogled v prihodnost

Hörmann daje dober zgled. Zato pokriva podjetje **do 100 % svojih energetskega potreb iz ekoloških virov**. Skupaj s pametnim in certificiranim sistemom energetskega managementa, s CO₂-nevtrarno dostavo pošte ter pridobivanjem sekundarnih surovin **se letno zmanjša preko 40000 ton CO₂**. Nenazadnje pa nudi Hörmann proizvode za trajnostno gradnjo.



4 Površinsko izravnano: kljuka Planar

Za **posebej eleganten videz** opremite svoja vrata s kljuko Planar. Njena **povsem površinsko izravnan**a rozeta, perfektno pogobljena v vratno krilo, navdušuje tiste, ki imajo radi dizajn. Popolno eleganco zagotavljajo površinsko zapiranje vrat in skiriti tečaji. Še en lep detajl: Brez izvrtine za ključavnico deluje dizajn še bolj minimalistično in zato elegantnejše.

Ostale informacije so vam na voljo na strani 80.

5 Koncept 4 × 4: DesignLine Concepto

Premišljeno in vsestransko: Vrata izvedbe **DesignLine Concepto** vam nudijo nove **možnosti oblikovanja vašega doma**. Kombinirajte kakovostne površine Ultramatt, Gloss (visokosijajno), Schiefer ali novo površino Leinen z barvnimi variantami standardno bele, svetlosive, antracit sive ali z novim barvnim tonom Taupe.

Več o podrobnostih glede robustnih površin, ki so enostavne za vzdrževanje, preberite od strani 19 naprej.



6 Nano premaz: v celoti zastekljena vrata

Si želite **s svetlobo preplavljen dom**? Potem so naša v celoti zastekljena vrata čisto prava izbira. Poleg elegantnega videza vrat je linija GlassLine prepričljiva tudi zaradi enostavnega čiščenja: vsi motivi s peskanim steklom so opremljeni z nano premazi, ki ne puščajo sledi prstnih odtisov.

Motivi enakega videza k izvedbi DesignLine Groove in Concepto

Če želite perfektno kombinacijo lesenih in steklenih vrat, vam nudimo k motivom DesignLine Groove in DesignLine Concepto v celoti zastekljena vrata enakega videza.

7 Videti in otipati: Duradecor Struktur

Fino strukturirane površine naredijo **vidno otipljivo**. Marogasti vzorec lesa, vtisnjen v vratno krilo, naredi značilno strukturo lesa površine Duradecor Struktur otipljivo. Le-ta poudari prijazno in naravno atmosfero bivanja v vašem domu **in je poleg tega še skrajno enostavna za čiščenje in vzdržljiva**.

Ostale informacije so vam na voljo na strani 87.

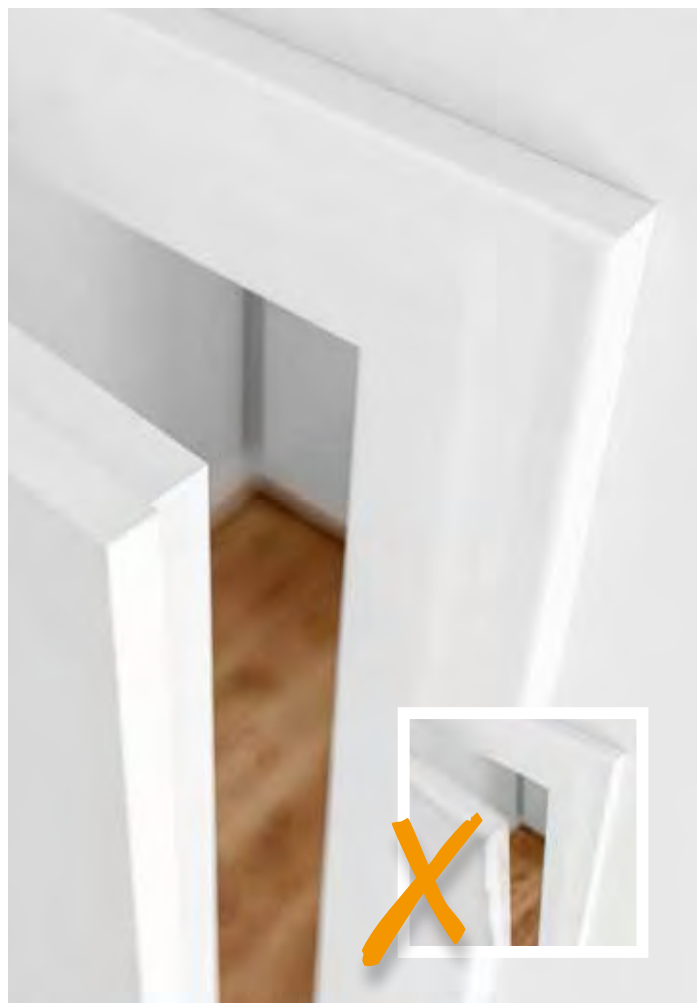

8 Najvišja odpornost proti udarcem: površina Duradecor

Kakovostna površina vas bo navdušila: Duradecor očara z visoko stopnjo odpornosti proti udarcem, **ki je za 48 % boljša kot povprečje preizkušenih CPL površin drugih proizvajalcev.** Nadalje je površina neobčutljiva, enostavna za vzdrževanje in odporna proti vročini, tako da vam bodo ta vrata še dolgo v veselje.

Ostale informacije so vam na voljo na strani 86.



9 Trajno neobčutljivo: zaščita robov 4Protect

Naša vrata s pripiro z oglatimi robovi in naša vrata s površinsko izravnanim zapiranjem s površino Duradecor v belem laku, svetlo sivi, antracit sivi in Taupe so serijsko opremljena s kakovostno zaščito robov **4Protect.**

Tako so vaša lesena notranja vrata manj občutljiva na vsakodnevne obremenitve, zato vam bodo še dolgo v veselje.



Ostale informacije so vam na voljo na strani 13.



10 Kakovostno in elegantno: leseni podboj

Naši leseni podboji so prepričljivi zaradi lepo oblikovanega zaobljenega roba in robnega polmera **3 mm** **1**. Nosilni del, debeline 25 mm, **2** in robustna površina Duradecor **3** **zagotavljata kakovosten in eleganten videz** vaših novih vrat v bivalnem prostoru.

Več informacij vam je na voljo na straneh 90 – 91.

11 Lepo in robustno: podboj z jeklenim polnilom

VarioFix se imenuje naš podboj z jeklenim polnilom, ki vam nudi številne prednosti: Z nastavljivo okrasno pripiro se ta **podboj montira** tako enostavno kot leseni podboj. Poleg tega pa ima zaradi visoke odpornosti izredno **dolgo življenjsko dobo**. Kar zadeva dizajn vas bo prepričala njegova elegantna oblika brez vidne obrobe. Podboj z jeklenim polnilom VarioFix je s širino pripire 55 mm, ki je odlično prilagojena lesenim podbojem, **enakega videza kot so leseni podboji**.



Vratno krilo s pripiro z zaobljenimi robovi

Izvedba s pripiro z zaobljenimi robovi

Za tistega, ki daje prednost harmoničnemu celostnemu videzu, bo ta izvedba prava izbira: Vratno krilo nalega na podboj in je prepričljivo zaradi zaobljenih robov vratnega krila in **harmoničnega videza**.

Izvedba s pripiro z zaobljenimi robovi vam je na voljo za vsa lesena notranja vrata, razen za DesignLine Stripe in ClassicLine Montana.

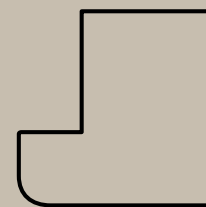

Vodoravni prerez vratnega krila



Vratno krilo s pripiro z oglatimi robovi in zaščito robov 4Protect

Izvedba s pripiro z oglatimi robovi

Če cenite posebno videz ravnih linij, vam priporočamo to izvedbo. Vratno krilo nalega na podboj in ima lepo **oblikovane oglate robove**. Ta izvedba je na voljo za vsa lesena notranja vrata, razen za ClassicLine Virginia in ClassicLine Carolina. Pri površinah Duradecor z zaščito robov 4Protect in pri lakirani površini očara ta izvedba **s perfektnim videzom brez vsakršnih stikov**.

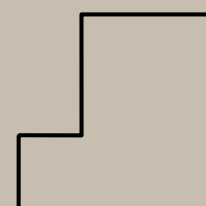

Vodoravni prerez vratnega krila



Površinsko izravnano vratno krilo

Izvedba brez pripire

Želite za svoj dom **ekskluziven videz vrat s površinsko izravnanim prehodom med vratnim krilom** in podbojem? Potem vam priporočamo vratno krilo s površinsko izravnanim zapiranjem, ki se še posebej harmonično ujema s sodobnim stilom bivanja. Ta izvedba je dobavljiva za vsa lesena vrata, razen za ClassicLine Virginia in ClassicLine Carolina. Pri površinah Duradecor z zaščito robov 4Protect in pri lakirani površini je ta izvedba **prepričljiva zaradi perfektnega videza brez vsakršnih stikov**.

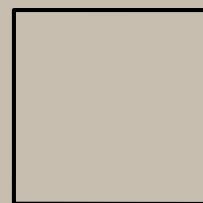

Vodoravni prerez vratnega krila



Perfekten videz brez utorov za posebej kakovosten izgled vrat

4Protect zaščita robov

4-kratna zaščita robov pri **vratih s površinsko izravnanim zapiranjem in pri vratih s pripiro z oglatimi robovi s površino** Duradecor v izvedbi beli lak, svetlosiva, antracit, Taupe, pomarančna struktura bela, pomarančna struktura svetlosiva, jesen bela in krtačeno bela je prepričljiva zaradi prepričljivih značilnosti:

1. visoka odpornost proti udarcem
2. visoka odpornost proti drgnjenju
3. visoka odpornost proti praskam
- 4. Perfekten videz brez utorov**, kar pomeni, drugače kot pri običajnih vratih, da tukaj utori ne motijo odličnega videza vrat.



Sodobno vratno krilo z vidnim stikom



Brezčasno elegantna: lesena notranja vrata BaseLine

Pripisujete velik pomen dobremu počutju v svojem domu? Potem bodo modeli vrat BaseLine prava izbira. Vratno krilo v izvedbi s pripiro ali brez, v kombinaciji z vašo najljubšo barvo ali imitacijo, daje prijetno atmosfero, ki vabi k sprostitvi.

Vsa lesena notranja vrata BaseLine so vam na voljo v kakovostnih površinah Duradecor gladke izvedbe in Duradecor Struktur izvedbe, lak in furnir iz pravega lesa. Poleg tega vam je na voljo veliko število barvnih tonov in imitacij, ki zagotavljajo popolno harmonijo z vašim stilom opremljanja. Za še več individualnosti vam tudi skoraj vsako najljubšo barvo nudimo v površini HPL. Ali pa želite svoja notranja vrata oblikovati sami? Potem izberite folijski osnovni premaz, ki se lahko premaže. Odkrijte vse možnosti na naslednjih straneh.









Na naslednjih straneh so prikazana vrata v izvedbi s pripiro in tečajji, vrata brez pripire, torej s površinsko izravnanim zapiranjem, pa boste prepoznali po skritih tečajjih oz. nasadilih.



Duradecor Glatt

Površina Duradecor z najvišjo odpornostjo proti udarcem je prava izbira za vaš dom. Ali eleganten beli lak, moderna siva ali prijetne imitacije lesa, z ali brez svetlobnega izreza – tukaj zagotovo najdete notranja vrata po svojem okusu. Vrata s površinsko izravnanim zapiranjem in vrata s pripiro z oglatimi robovi s površino Duradecor v belem laku, svetlosivi, z belo ali svetlosivo pomarančno strukturo in v barvi belega jesena, so serijsko opremljena s kakovostno zaščito robov 4Protect.

Barve in imitacije

-  beli lak RAL 9016
-  svetlosiva RAL 7035
-  bela pomarančna struktura
-  svetlosiva pomarančna struktura
-  beli jesen
-  italijanska akacija
-  kanadski javor
-  francoska bukev

Več informacij vam je na voljo na strani 86.

BaseLine

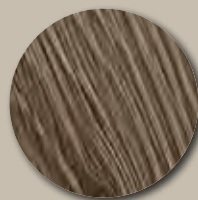

Duradecor
beli lak RAL 9016



Duradecor Struktur

Površina Duradecor Struktur stilno združuje občutek pravega lesa in udobno nego. Predstavlja naraven karakter lesa na nevsiljiv način: vzorec lesa se vtisne v vratno krilo in naredi značilno otipljivo strukturo lesa. Vrata s površinsko izravnanim zapiranjem in vrata s pripiro z oglatimi robovi s površino Duradecor Struktur krtačeno bela so serijsko opremljena s kakovostno zaščito robov 4Protect.

Imitacije

-  sivi hrast*
-  beli hrast*
-  divji hrast*
-  surovi hrast*
-  temni hrast
-  španski hrast*
-  oreh
-  krtačen in s soljo obdelan hrast
-  krtačena pinija
-  krtačena bela ■ **NOVO**

* Tudi z vodoravnim vzorcem

Več informacij vam je na voljo na strani 87.

BaseLine





Duradecor Struktur
krtačena bela ■ **NOVO**



Lakirana površina

Lesena notranja vrata z belo lakirano površino delujejo posebno elegantno in kakovostno. Hörmann lakirni premaz na beli osnovni plošči Duradecor zagotavlja enotno površino, videz brez utorov na robovih ter bogat in briljanten barvni učinek.

Barve

-  standardno bela RAL 9016
-  čisto bela RAL 9010
-  svetlosiva RAL 7035,
-  antracit siva RAL 7016
-  RAL po naročilu

Več informacij vam je na voljo na strani 89.

BaseLine

lak, čisto bela RAL 9010

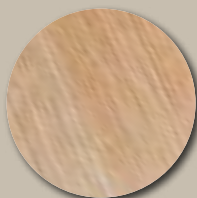

Furnir iz pravega lesa

Naravno, udobno, edinstveno – Hörmann furnirji iz pravega lesa so izdelani iz kakovostnega plemenitega lesa in so pravi unikatni.

Furnirji

-  javor*
-  bukev*
-  jesen ■ **NOVO**
-  Limba ■ **NOVO**
-  Limba, ki se lahko premaže ■ **NOVO**
-  gorski hrast ■ **NOVO**
-  hrast ameriški* ■ **NOVO**
-  hrast grčav* ■ **NOVO**
-  planinski hrast mat lak ■ **NOVO**
-  staran les hrasta naoljen ■ **NOVO**
-  oreh ameriški* ■ **NOVO**
-  hrast lužen ■ **NOVO**
-  Macore ■ **NOVO**
-  Mahagoni ■ **NOVO**

* Tudi z vodoravnim vzorcem

BaseLine

Furnir iz pravega lesa

■ **NOVO**

Več informacij vam je na voljo na strani 89.



Koncept 4 × 4: DesignLine Concepto

DesignLine Concepto je odlična izbira za sodobni stil opremljanja. Štiri trendovske barve sovpadajo s štirimi elegantnimi površinami.

Tako lahko individualne prostorske koncepte v svojem domu prepričljivo uresničite – in sicer skrajno stilno ustrezno. Odkrijte obilico možnosti kombinacij.

Več informacij vam je na voljo na strani 88.



	standardno bela	svetlosiva	antracit siva	Taupe ■ NOVO
Ultramatt				
Gloss				
Schiefer				
Leinen ■ NOVO				

Na naslednjih straneh so prikazana vrata v izvedbi s pripiro in tečajji, vrata brez pripire, torej s površinsko izravnanim zapiranjem, pa boste prepoznali po skritih tečajjih oz. nasadilih.



Ultramatt

Posebno elegantna svilnato mat površina Duradecor je prepričljiva tako optično kot na otip na najvišji ravni. Površina Ultramatt povezuje visoko odpornost proti prstnim odtisom in umazaniji z do sedaj nedosegljivimi lastnostmi mat površine.

Vrata z oglatimi robovi so serijsko opremljena s kakovostno zaščito robov 4Protect.

Barve



Več informacij vam je na voljo na strani 88.

DesignLine Concepto

Ultramatt antracit siva

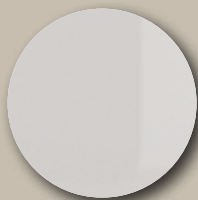

Gloss

Sijoči poudarki ali individualna nota – z visokosijajnimi površinami vam bo uspelo oboje: površina v kristalni optiki očara z edinstveno eleganco. Svetlobni efekti in odboji svetlobe poskrbijo za nezamenljiv ambient.

Barve



Več informacij vam je na voljo na strani 88.

DesignLine Concepto

Gloss svetlosiva



DesignLine Concepto

Schiefer bela



Schiefer

Doživite razliko z vsemi čutili: visokoodporna površina Schiefer, odporna proti udarcem in s strukturiranim oprijemom, je prava izbira, če cenite modern in prijeten dizajn bivalnega okolja. Kontrast svetlobe in sence na reliefni strukturi izraža zelo prijetno in naravno izžarevanje.

Ta izvedba je dobavljiva tudi v izvedbi v celoti zastekljenih vrat.

Barve



bela



svetlosiva



antracit siva



Taupe ■ **NOVO**

Več informacij vam je na voljo na strani 88.



DesignLine Concepto

Leinen Taupe, kljuge in tečajji v izvedbi black.edition ■ **NOVO**

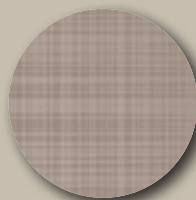

Leinen ■ **NOVO**

Nova površina Duradecor Leinen je prepričljiva s svojo fino, otipljivo strukturo. Ta dizajn se harmonično posebej dobro ujema z lesenimi vrati in je v skladju z zahtevnim sodobnim rustikalnim stilom opremljanja.

Hkrati pa je površina robustna in neobčutljiva za čiščenje. Nova površina Leinen je na voljo tudi v izvedbi v celoti zastekljenih vrat.

Barve



bela



svetlosiva



antracit siva



Taupe ■ **NOVO**

Več informacij vam je na voljo na strani 88.

Za harmonične
prostorske
koncepte: v celoti
zastekljena vrata
enakega videza



ConceptoGlass
■ **NOVO**
ESG, digitalni tisk
Leinen bela



ConceptoGlass
■ **NOVO**
ESG, digitalni tisk
Schiefer antracit siva

▼ Lesena vrata DesignLine Concepto, Leinen Taupe, izvedba s pripiro





ConceptoGlass
■ NOVO
 ESG, digitalni tisk
 Schiefer Taupe



ConceptoGlass
■ NOVO
 ESG, digitalni tisk
 Schiefer svetlosiva



ConceptoGlass
■ NOVO
 ESG, digitalni tisk
 Schiefer bela

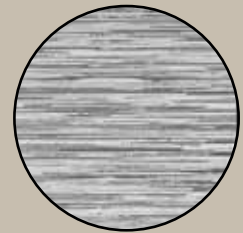

Schiefer struktura za moderen, udoben dizajn bivalnih prostorov



ConceptoGlass
■ NOVO
 ESG, digitalni tisk
 Leinen svetlosiva



ConceptoGlass
■ NOVO
 ESG, digitalni tisk
 Leinen antracit siva



ConceptoGlass
■ NOVO
 ESG, digitalni tisk
 Leinen Taupe

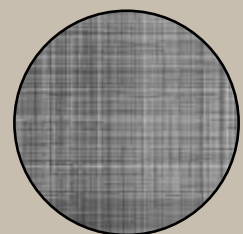

Zahteven dizajn Leinen se odlično ujema z lesenimi vrati DesignLine Concepto Leinen

Kdaj se izplačajo drsna vrata?

Kdor se ukvarja z notranjim opremljanjem hiš in stanovanj, se slej ko prej vpraša, katera vrata naj uporabi v posameznih prostorih. Poleg klasičnih notranjih vrat, pri katerih se vratno krilo odpira v prostor, so na voljo tudi drsna vrata, ki se pomikajo ob steni ali v steno, kar pomeni prihranek prostora.

Takšna vrata so posebej praktična, če prostor v sobi ne zadošča za klasična vrata. Drsna vrata so pravi prostorski čudež in predstavljajo praktično udobje v lastnem domu.



Katere prednosti imajo drsna vrata?

Z drsnimi vrati pridobite več prostora v svojem domu, če se le-ta pomikajo v steno. Poleg tega so drsna vrata na voljo v številnih dizajnih in se ujemajo z vsakim stilom bivanja.

Katere vrste drsnih vrat so na razpolago?

Drsna vrata za notranje prostore so na voljo v raznih izvedbah, med katerimi lahko izbirate glede na vašo bivalno situacijo. Na razpolago sta dve izvedbi, sestavljeni iz enojnih vrat (1-krilna) ali dvojnih vrat (2-krilna). Obe izvedbi se lahko:

- pomikata v steno
- pomikata ob steni

Krtačno tesnilo, ki je pri Hörmannu serijsko, in tesnilo v vstopnem okvirju preprečujeta širjenje vonjav iz kuhinje ter varujeta pred hrupom in prepihom. Po želji lahko drsna vrata opremito s ključavnico.

Možnosti uporabe drsnih vrat

Pri uporabi drsnih vrat domišljija ne pozna meja. Lahko jih uporabite za fleksibilno prostorsko razdelitev, kar poveča strukturo prostora. Tudi za majhna stanovanja so drsna vrata praktična rešitev, saj se vratno krilo ne odpira v prostor. S pomočjo drsnih vrat se lahko na primer delovni prostor za domačo pisarno jasno loči od dneвне sobe. Kdor ima raje odprto kuhinjo in pri tem ne želi širjenje vonjav iz kuhinje po celotnem stanovanju, lahko vgradi drsna vrata med kuhinjo in jedilnico. Med kuhanjem je najbolje, če ostanejo vrata zaprta, ko pa hrano postrežete, pa lahko vrata preprosto odprete in izkoristite vse prednosti odprte kuhinje. Med dnevno sobo, jedilnico ali hodnikom vgrajena drsna vrata lahko ščitijo pred prepihom, njihova steklena izvedba pa daje prijeten občutek s svetlobo prežetega prostora.

Katere oblikovalske možnosti imate pri drsnih vratih?

Pri Hörmannu imate tudi na področju **drsnih vrat številne možnosti oblikovanja** in zagotovo boste našli vrata, ki se najboljše ujemajo z vašim stilom bivanja. Drsna vrata so na voljo kot **1-krilna in 2-krilna za vse motive vrat serije BaseLine, DesignLine in GlassLine.**

Če imate radi brazčasno eleganco, vam priporočamo vrata izvedbe **BaseLine**. Če pa nasprotno dajete večji pomen posebni in individualni opremitvi z nerjavnimi aplikacijami, poglobljenim stikom ali kakovostnemu lakirnemu premazu, potem se boste odločili za izvedbo **DesignLine**. Drsna vrata **GlassLine** zagotavljajo nenazadnje tudi več svetlobe in odprtosti za vaš dom.

Več informacij o drsnih vratih Hörmann najdete na straneh 76 – 77.





Za vaše sanje glede vrat: DesignLine

Z izvedbo DesignLine si boste izpolnili svoje sanje glede vrat. Če gre za stilne elemente, kot so aplikacije iz nerjavnega jekla, poglobljeni utori ali moderna, v celoti zastekljena vrata, ali če gre za furnir iz pravega lesa ali kakovostni lakirni premaz – linija DesignLine vam nudi raznolike motive vrat.

Odkrijte med vrati DesignLine za bivalne prostore in njihovimi različnimi izvedbami tista vrata, ki se glede oblike, barve in imitacije ujemajo z vašim domom.

Več informacij o površinah, barvah in imitacijah vam je na voljo na straneh 86 – 89.

Na naslednjih straneh so prikazana vrata v izvedbi s pripiro in tečajji, vrata brez pripire, torej s površinsko izravnanim zapiranjem, pa boste prepoznali po skritih tečajjih oz. nasadilih.





Duradecor Glatt

 beli lak RAL 9016

Stripe

Nevsiljiv dizajn in vendarle nekaj posebnega je motiv Stripe z vtisnjenimi utori. Vrata s površinsko izravnanim zapiranjem in vrata s pripiro z oglatimi robovi so serijsko opremljena s kakovostno zaščito robov 4Protect.

Več informacij vam je na voljo na strani 86.

Stripe 15

Duradecor
beli lak RAL 9016

▼ Lesena vrata DesignLine Groove 15, lak standardno bele barve RAL 9016, izvedba s pripiro, v celoti zastekljena vrata DesignLine GrooveGlass 15









Groove

Zaradi utorov, vrezkanih v vratno krilo, in kakovostnega lakirnega premaza je motiv Groove elegantna paša za oči.

Barve

-  standardno bela RAL 9016
-  čisto bela RAL 9010
-  svetlosiva RAL 7035,
-  antracit siva RAL 7016
-  RAL po naročilu

Več informacij vam je na voljo na strani 89.

Groove 11

lakirana površina
standardno bela RAL 9016



Groove 15

lakirana površina
standardno bela RAL 9016



GrooveGlas 15/10

z matiranimi površinami



GrooveGlas 15/5

z jasnimi linijami

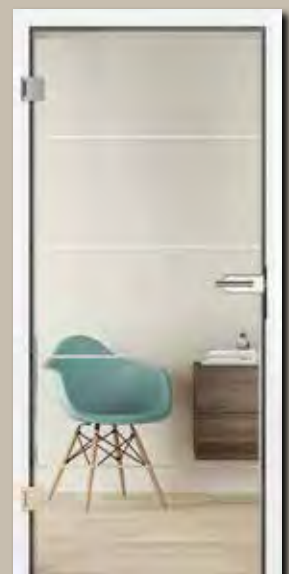

GrooveGlas 15/5

z matiranimi linijami



Groove 3 ■ NOVO
lakirana površina
standardno bela
RAL 9016



Groove 13
lakirana površina
standardno bela
RAL 9016



GrooveGlas 13
z matiranimi linijami



Groove 18 ■ NOVO
lakirana površina
standardno bela
RAL 9016



Groove 16
lakirana površina
standardno bela RAL 9016



GrooveGlas 16
z jasnimi robovi



GrooveGlas 14
z matiranimi linijami



GrooveGlas 14
z jasnimi linijami



Groove 14
lakirana površina
standardno bela
RAL 9016



Groove 20
lakirana površina
standardno bela
RAL 9016



GrooveGlas 20
z matiranimi linijami

Lakirana površina

-  standardno bela
RAL 9016
-  čisto bela RAL 9010
-  svetlosiva RAL 7035,
-  antracit siva RAL 7016
-  RAL po naročilu

Več informacij vam je na voljo
na strani 89.



GrooveGlas 20
z jasnimi linijami



Groove 22 ■ NOVO
lakirana površina
standardno bela
RAL 9016



Groove 19 ■ NOVO
lakirana površina
standardno bela
RAL 9016



Groove 21
lakirana površina
standardno bela
RAL 9016



Groove 23
lakirana površina
standardno bela
RAL 9016



GrooveGlas 23
z matirano linijo



Groove 29
lakirana površina
standardno bela
RAL 9016



GrooveGlas 29
z matiranimi linijami



GrooveGlas 29
z jasnimi linijami



GrooveGlas 29A
z matirano linijo



GrooveGlas 23
s prozorno linijo



Groove 27 ■ NOVO
lakirana površina
standardno bela
RAL 9016



Groove 31
lakirana površina
standardno bela
RAL 9016



Groove 34 ■ NOVO
lakirana površina
standardno bela
RAL 9016



Groove 39 ■ NOVO
lakirana površina
standardno bela
RAL 9016

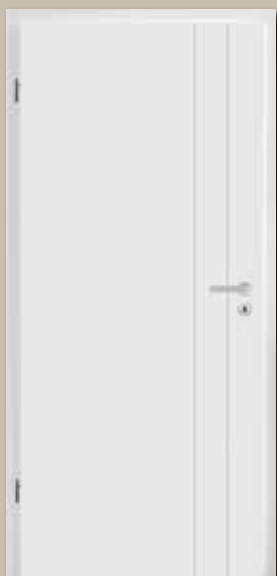

Groove 44 ■ NOVO
lakirana površina
standardno bela
RAL 9016



Groove 78 ■ NOVO
lakirana površina
standardno bela
RAL 9016



GrooveGlas 78 ■ NOVO
s prozorno linijo

Lakirana površina

-  standardno bela
RAL 9016
-  čisto bela RAL 9010
-  svetlosiva RAL 7035,
-  antracit siva RAL 7016
-  RAL po naročilu

Več informacij vam je na voljo
na strani 89.



Groove 49 ■ NOVO
lakirana površina
standardno bela
RAL 9016



Groove 51 ■ NOVO
lakirana površina
standardno bela
RAL 9016



GrooveGlas 51 ■ NOVO
s prozorno linijo



Groove 53 ■ NOVO
lakirana površina
standardno bela
RAL 9016



Groove 50 ■ NOVO
lakirana površina
standardno bela
RAL 9016



Groove 55 ■ NOVO
lakirana površina
standardno bela
RAL 9016



Groove 56 ■ NOVO
lakirana površina
standardno bela
RAL 9016



Groove 54 ■ NOVO
lakirana površina
standardno bela RAL 9016

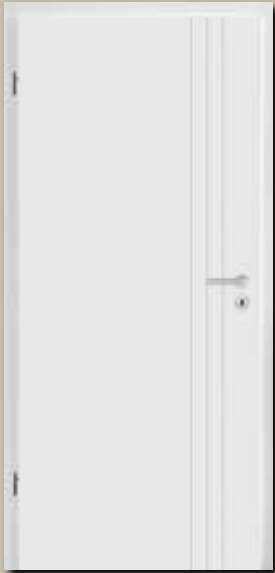

Groove 85
lakirana površina
standardno bela
RAL 9016



GrooveGlas 85 ■ NOVO
z jasnimi linijami



Groove 86 ■ NOVO
lakirana površina
standardno bela
RAL 9016



Groove 87 ■ NOVO
lakirana površina
standardno bela
RAL 9016



Groove 88 ■ NOVO
lakirana površina
standardno bela
RAL 9016



Groove 89 ■ NOVO
lakirana površina
standardno bela
RAL 9016



Groove 92 ■ NOVO
lakirana površina
standardno bela
RAL 9016

Lakirana površina

-  standardno bela
RAL 9016
-  čisto bela RAL 9010
-  svetlosiva RAL 7035,
-  antracit siva RAL 7016
-  RAL po naročilu

Več informacij vam je na voljo
na strani 89.



Steel

Površinsko nameščene aplikacije v videzu nerjavnega jekla so pri motivu Steel sinonim za modern dizajn. Vrata s površinsko izravnanim zapiranjem in vrata s pripiro z oglatimi robovi s površino Duradecor v belem laku, svetlosivi, z belo ali svetlosivo pomarančno strukturo, v barvi belega jesena in krtačeni beli so serijsko opremljena s kakovostno zaščito robov 4Protect.

Steel 14

Duradecor
beli lak RAL 9016



Steel 16

Duradecor
beli lak RAL 9016



Steel 20

Duradecor
beli lak RAL 9016



Steel 23

Duradecor
beli lak RAL 9016



Steel 27

Duradecor
beli lak RAL 9016



Steel 29
Duradecor
beli lak RAL 9016



Steel 37
Duradecor
beli lak RAL 9016



Steel 38
Duradecor
beli lak RAL 9016



Steel 39
Duradecor
beli lak RAL 9016











Steel 44
Duradecor
beli lak RAL 9016













Steel 78
Duradecor
beli lak RAL 9016

Duradecor Glatt

-  beli lak RAL 9016
-  svetlosiva RAL 7035
-  bela pomarančna struktura
-  svetlosiva pomarančna struktura
-  beli jesen
-  italijanska akacija
-  kanadski javor
-  francoska bukev

Duradecor Struktur





-  sivi hrast*
-  beli hrast*
-  divji hrast*
-  surovi hrast*
-  temni hrast
-  španski hrast*
-  oreh
-  krtačen in s soljo obdelan hrast
-  krtačena pinija
-  krtačena bela ■ **NOVO**

* Tudi z vodoravnim vzorcem

Duradecor Ultramatt

-  bela
-  svetlosiva
-  antracit siva
-  Taupe ■ **NOVO**

Lakirana površina

-  standardno bela RAL 9016
-  čisto bela RAL 9010
-  svetlosiva RAL 7035,
-  antracit siva RAL 7016
-  RAL po naročilu

Ostale informacije so vam na voljo od strani 86 naprej.



Plain

Z vdelanimi aplikacijami in s površinsko izravnanimi aplikacijami v videzu nerjavnega jekla daje motiv Plain elegantne poudarke. Vrata s površinsko izravnanim zapiranjem in vrata s pripiro z oglatimi robovi s površino Duradecor v belem laku, svetlosivi, z belo ali svetlosivo pomarančno strukturo, v barvi belega jesena in krtačeni beli so serijsko opremljena s kakovostno zaščito robov 4Protect.

Plain 14-7

Duradecor
beli lak RAL 9016

▼ Lesena vrata DesignLine, Plain 29-7 Duradecor beli lak RAL 9016 in zložljiva vrata BaseLine v izvedbi Duradecor beli lak RAL 9016





Plain 23-7
Duradecor
beli lak RAL 9016



Plain 27-7
Duradecor
beli lak RAL 9016











Plain 29-7
Duradecor
beli lak RAL 9016













Plain 37-7
Duradecor
beli lak RAL 9016

Duradecor Glatt





-  beli lak RAL 9016
-  svetlosiva RAL 7035
-  bela pomarančna struktura
-  svetlosiva pomarančna struktura
-  beli jesen
-  italijanska akacija
-  kanadski javor
-  francoska bukev

Duradecor Struktur

-  sivi hrast*
-  beli hrast*
-  divji hrast*
-  surovi hrast*
-  temni hrast
-  španski hrast*
-  oreh
-  krtačen in s soljo obdelan hrast
-  krtačena pinija
-  krtačena bela ■ **NOVO**

* Tudi z vodoravnim vzorcem

Lakirana površina

-  standardno bela RAL 9016
-  čisto bela RAL 9010
-  svetlosiva RAL 7035,
-  antracit siva RAL 7016
-  RAL po naročilu

Ostale informacije so vam na voljo od strani 86 naprej.



Rail 2
Duradecor beli lak RAL 9016



Rail 1
Duradecor beli lak
RAL 9016



Rail









Kombinacija lesa in stekla se priporoča kot idealen dodatek k motivom DesignLine lesenih vrat.

Izvedbe s steklom



-  Clear
-  Satinato
-  sitotisk po celi površini
-  Wave
-  Raff
-  Jil
-  Lines
-  Gisa
-  Gropus prozorno
-  Gropus mat
-  GrooveGlas 15 prozorno
-  GrooveGlas 15 mat
-  GrooveGlas 29 prozorno
-  GrooveGlas 29 mat
-  prozorno steklo
-  matirano steklo
-  steklo z motivom

Več informacij vam je na voljo na straneh 54 – 65.

Duradecor Glatt







-  beli lak RAL 9016
-  svetlosiva RAL 7035
-  bela pomarančna struktura
-  svetlosiva pomarančna struktura
-  beli jesen
-  italijanska akacija
-  kanadski javor
-  francoska bukev

Duradecor Struktur

-  sivi hrast*
-  beli hrast*
-  divji hrast*
-  surovi hrast*
-  temni hrast
-  španski hrast*
-  oreh
-  krtačen in s soljo obdelan hrast
-  krtačena pinija
-  krtačena bela ■ **NOVO**

* Tudi z vodoravnim vzorcem

Lakirana površina

-  standardno bela RAL 9016
-  čisto bela RAL 9010
-  svetlosiva RAL 7035,
-  antracit siva RAL 7016
-   RAL po naročilu

Ostale informacije so vam na voljo od strani 86 naprej.



Pure

Z vdelanim ravnim steklenim elementom po celotni višini vratnega krila motiv Pure očara po celotni liniji.

Pure na sredini

Duradecor beli lak RAL 9016



Pure na strani tečajev









Duradecor
beli lak RAL 9016



Pure na strani ključavnice

Duradecor
beli lak RAL 9016

Duradecor Glatt





-  beli lak RAL 9016
-  svetlosiva RAL 7035
-  bela pomarančna struktura
-  svetlosiva pomarančna struktura
-  beli jesen
-  italijanska akacija
-  kanadski javor
-  francoska bukev

Duradecor Struktur

-  sivi hrast*
-  beli hrast*
-  divji hrast*
-  surovi hrast*
-  temni hrast
-  španski hrast*
-  oreh
-  krtačen in s soljo obdelan hrast
-  krtačena pinija
-  krtačena bela ■ **NOVO**

* Tudi z vodoravnim vzorcem

Lakirana površina

-  standardno bela RAL 9016
-  čisto bela RAL 9010
-  svetlosiva RAL 7035,
-  antracit siva RAL 7016
-  RAL po naročilu

Ostale informacije so vam na voljo od strani 86 naprej.



Za ljubitelje klasike in elegance: ClassicLine

Želite klasično, a vendarle moderno? Potem so naši brezčasni motivi ClassicLine čisto prava izbira za vas. Za perfekten stil podeželske hiše odkrijte tukaj svoja najljubša vrata.

Vsi motivi te serije so prepričljivi zaradi rokodelskih detajlov najvišje mizarske kakovosti: še posebej kakovostna vrata Georgia z vgrajeno profilno letvijo. Motivi Carolina z vtisnjeno profilirano površino, novi motivi Montana s kakovostno izdelanimi okvirji, novi motivi Kontura z brušenimi obrisi profilov in vrata Virginia s kasetnimi polji elegantnih oblik.

Tudi za serijo ClassicLine velja: glede na izvedbo vrat lahko izbirate med površinami Duradecor Glatt, Duradecor Struktur, lak ali imitacijo ter med številnimi barvami in imitacijami.

Več informacij vam je na voljo na straneh 86 – 89.

Na naslednjih straneh so prikazana vrata v izvedbi s pripiro in tečajji, vrata brez pripire, torej s površinsko izravnanim zapiranjem, pa boste prepoznali po skritih tečajjih oz. nasadilih.





Georgia 1
Duradecor beli lak RAL 9016









Georgia

Z najboljšo mizararsko tehniko se kakovostna profilna letev motiva vrat Georgia vstavi v poglobljeno polje vratnega krila, kar daje tem motivom zelo eleganten videz.

Duradecor Glatt

-  beli lak RAL 9016
-  beli jesen
-  italijanska akacija

Duradecor Struktur

-  sivi hrast*
-  beli hrast*
-  divji hrast*
-  surovi hrast*
-  temni hrast
-  krtačen in s soljo obdelan hrast
-  krtačena pinija

* Tudi z vodoravnim vzorcem

Lakirana površina

-  standardno bela RAL 9016

Ostale informacije so vam na voljo od strani 86 naprej.



Georgia 2
s svetlobnim izrezom
Duradecor
beli lak RAL 9016



Georgia 3
Duradecor
beli lak RAL 9016



Georgia 4
s svetlobnim izrezom
Duradecor
beli lak RAL 9016



Georgia 5
Duradecor
beli lak RAL 9016

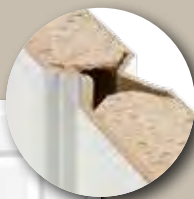

Carolina

Kasetni okvirji motiva vrat Carolina nastanejo z vtisnjeno profilirano površino v vratnem krilu. Zaradi zelo kakovostnega laka vam bo enakomerna in briljantna barvna površina v veselje.

Lakirana površina



standardno bela RAL 9016

Več informacij vam je na voljo na strani 89.

Carolina 5

lakirana površina
standardno bela RAL 9016



Carolina 1

s svetlobnim izrezom LA
2 Lugano
lakirana površina
standardno bela
RAL 9016



Carolina 2

lakirana površina
standardno bela
RAL 9016



Carolina 4

s svetlobnim izrezom LA
prečka 2 / 3
lakirana površina
standardno bela
RAL 9016



Carolina 5

s svetlobnim izrezom
LA 3
lakirana površina
standardno bela
RAL 9016



Montana ■ NOVO

Pri motivih serije Montana kakovostno izdelani okvirji poudarijo preprosto eleganco. Minimalistične oblike se ujemajo tako s klasičnim kot tudi sodobnim stilom opremljanja.

Lakirana površina

standardno bela RAL 9016

Več informacij vam je na voljo na strani 89.

Montana 4

s svetlobnim izrezom
lakirana površina
standardno bela RAL 9016



Montana 1
s svetlobnim izrezom
lakirana površina
standardno bela
RAL 9016



Montana 2
lakirana površina
standardno bela
RAL 9016



Montana 3
lakirana površina
standardno bela
RAL 9016



Montana 5
lakirana površina
standardno bela
RAL 9016



▲ Lesena vrata ClassicLine Montana 4, lak standardno bela RAL 9016, izvedba s pripiro



Montana 6
s svetlobnim izrezom
lakirana površina
standardno bela
RAL 9016



Montana 7
lakirana površina
standardno bela
RAL 9016



Montana 7
s svetlobnim izrezom
lakirana površina
standardno bela
RAL 9016







Montana 8
lakirana površina
standardno bela
RAL 9016



Kontura ■ NOVO

Motivi vrat serije Kontura imajo zaradi brušenih obrisov profilov v kombinaciji z nakazanim V-utorom čisto poseben šarm.

Lakirana površina

-  standardno bela RAL 9016
-  čisto bela RAL 9010
-  svetlosiva RAL 7035,
-  antracit siva RAL 7016
-  RAL po naročilu

Več informacij vam je na voljo na strani 89.

Kontura 2

lakirana površina
standardno bela RAL 9016

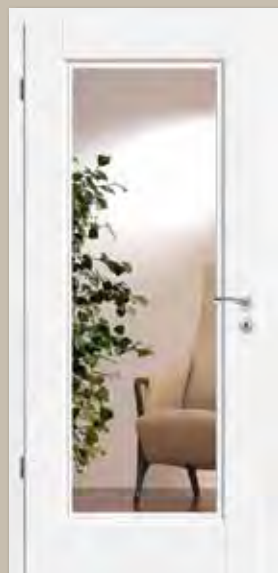

Kontura 1

s svetlobnim izrezom LA 2 1
lakirana površina
standardno bela RAL 9016



Kontura 3

s svetlobnim izrezom LA
lakirana površina
standardno bela
RAL 9016



Kontura 4

prečka 1/3
lakirana površina
standardno bela
RAL 9016



Kontura 5

lakirana površina
standardno bela
RAL 9016



Kontura 6
s svetlobnim izrezom LA 2
lakirana površina
standardno bela RAL 9016



Kontura 7
lakirana površina
standardno bela
RAL 9016



Kontura 12
lakirana površina
standardno bela
RAL 9016



Kontura 12
s svetlobnim izrezom LA
lakirana površina
standardno bela
RAL 9016

▼ Lesena vrata ClassicLine Kontura 2, lak standardno bele barve RAL 9016





Virginia

Ta klasična izvedba vrat, imenovana tudi vrata s kasetnimi polji, je sestavljena iz konstrukcije okvirja, ki ima do 3 polja. Polja so lahko po izbiri zapolnjena s steklom ali leseno ploščo.

imitacija



beli lak, podobno RAL 9016

Virginia 3

imitacija, beli lak
s 3 zastekljenimi polji



Virginia 1

imitacija, beli lak



Virginia 1

imitacija, beli lak
z 1 zastekljenim poljem



Virginia 2

imitacija, beli lak



Virginia 2

imitacija, beli lak
z 1 zastekljenim poljem



▲ Lesena vrata ClassicLine Virginia 3, imitacija beli lak, izvedba s pripiro

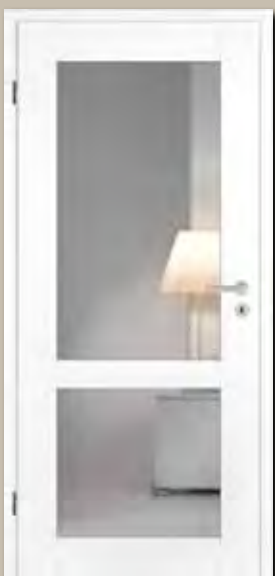

Virginia 2
imitacija, beli lak
z 2 zastekljenima poljema



Virginia 3
imitacija, beli lak



Virginia 3
imitacija, beli lak
z 1 zastekljenim poljem

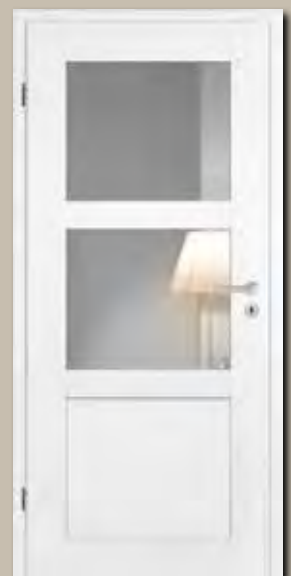

Virginia 3
imitacija, beli lak
z 2 zastekljenima poljema



Več svetlobe za vaš dom: GlassLine

Vrata serije GlassLine vam nudijo številne jasne prednosti: steklena vrata so elegantna in lepa, vašemu domu dajejo odprtost, vsakemu prostoru pa čisto poseben šarm.

Odkrijte izvedbo, ki najbolje ustreza vašemu domu, saj lahko izbirate med krilnimi vrati, v celoti zastekljenimi vrati z lesenim podbojem ali drsnimi vrati.

Posebne in zelo individualne poudarke najdete med novimi obarvanimi motivi, ki dajejo vašim steklenim vratom markanten barvni odtenek.



Peskano

Če cenite individualnost: peskanje vrše fine motive v stekleno površino. Matirana površina, oplemenitena z nano premazom, zagotavlja manj sledi prstnih odtisov.



Aldo
ESG, peskano,
s prozornimi črtami

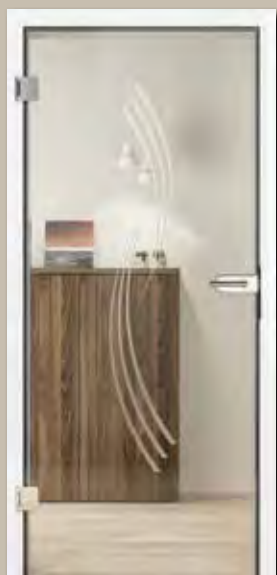

Amra ■ NOVO
ESG, peskano,
z matiranimi črtami



Bamante
ESG, peskano,
s prozornimi površinami
in matiranimi črtami



City ■ NOVO
ESG, peskano,
z matiranimi površinami



Corbus
ESG, peskano,
z matiranimi pravokotniki



Corbus
ESG, peskano,
s prozornimi pravokotniki



Cube ■ NOVO
ESG, peskano,
z matiranimi površinami



Graphic
ESG, peskano,
z matiranimi črtami



Graphic ■ NOVO
ESG, peskano,
s prozornimi črtami



Jada
ESG, peskano,
s prozornimi in matiranimi
črtami



Jil
ESG, peskano,
z matiranimi črtami



Jil ■ NOVO
ESG, peskano,
s prozornimi črtami



Liko
ESG, peskano,
z matiranimi črtami



Liko ■ NOVO
ESG, peskano,
s prozornimi črtami



Lilu ■ NOVO
ESG, peskano,
z matiranimi črtami



Luba ■ NOVO
ESG, peskano,
z matiranimi črtami

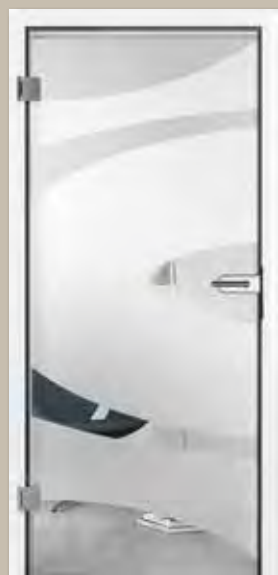

Meda ■ NOVO
ESG, peskano,
s prozornimi črtami



Memory ■ NOVO
ESG, peskano,
s prozornimi kvadrati



Memory ■ NOVO
ESG, peskano,
z matiranimi kvadrati

▼ V celoti zastekljena vrata GlassLine Raff





Milton ■ NOVO
ESG, peskano,
z matiranimi črtami



Milton ■ NOVO
ESG, peskano,
s prozornimi črtami



Nubia
ESG, peskano, matirana
površina prehaja v
prozorno površino



Pinta ■ NOVO
ESG, peskano,
z matiranimi površinami



Privat
ESG, peskano, motiv po
želji, slika: s prozornim
napisom



Raff
ESG, peskano,
s prozornim motivom



Raff ■ NOVO
ESG, peskano,
z matiranim motivom
(opcijsko v sitotisku)



Saha
ESG, peskano,
z matiranimi črtami



Wave
ESG, peskano,
s prozornim motivom
(opcijsko v sitotisku)



Wave ■ NOVO
ESG, peskano,
z matiranim motivom



Wildlife
ESG, peskano,
z matiranimi črtami



Wildlife ■ NOVO
ESG, peskano,
s prozornimi črtami

▼ V celoti zastekljena vrata GlassLine Satinato kot sistem drsnih vrat Rotan





Laserska tehnika

Ta obdelava stekla prepriča s finimi detajli in odtenki. Zaradi globinskega učinka nastanejo fascinantni vtisi, ki so s sijajem steklenih vrat še bolj poudarjeni.



Agesa
ESG, laserska tehnika,
z matiranimi črtami



Aino ■ NOVO
ESG, laserska tehnika,
z matiranimi črtami



Lines
ESG, laserska tehnika,
z matiranimi črtami



Lito
ESG, laserska tehnika,
z matiranim napisom



Sitotisk

Tukaj je dizajn združen z najbolj oplemeniteno površino: posebno proti praskam odporna površina je enostavna za vzdrževanje in neobčutljiva na umazanijo.



Batista ■ NOVO
ESG, sitotisk,
z matiranimi in prozornimi
črtami



Lou ■ NOVO
ESG, sitotisk,
z matiranimi krogi



Rika
ESG, sitotisk,
z matiranimi pravokotniki



**Sitotisk po celi
površini ■ NOVO**
ESG, sitotisk, po celi
površini matirano



Yoko ■ NOVO
ESG, sitotisk,
s prozornimi črtami



Brušene reže

Brušene reže na stekleni površini so v obliki finega V-utora. Glede na želeno jasnost pogleda se uporabi prozorno ali satinirano steklo. Žlebičasto brušena površina je prepričljiva zaradi posebnih vzorcev, občutenega dotika in izrednih svetlobnih efektov, ki nastanejo zaradi učinka prizme.



Coco
ESG, Satinato
z brušenimi režami



Gropus
ESG, Satinato
z brušenimi režami

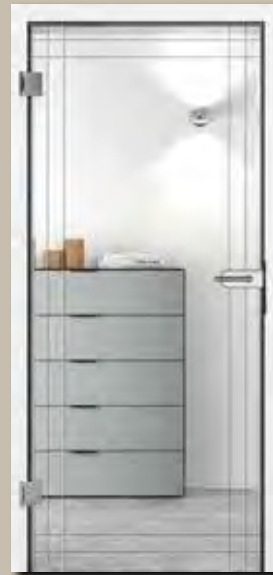

Velita ■ NOVO
ESG, prozorno
z brušenimi režami



Coco
ESG, prozorno
z brušenimi režami



Gropus ■ NOVO
ESG, prozorno
z brušenimi režami



Velita ■ NOVO
ESG, Satinato
z brušenimi režami



Clear ■ NOVO
VSG, prozorna notranja folija



Black ■ NOVO
VSG, barvna notranja folija



videz Satinato ■ NOVO
VSG, matirana notranja folija



White ■ NOVO
VSG, barvna notranja folija



Clear ■ NOVO
ESG

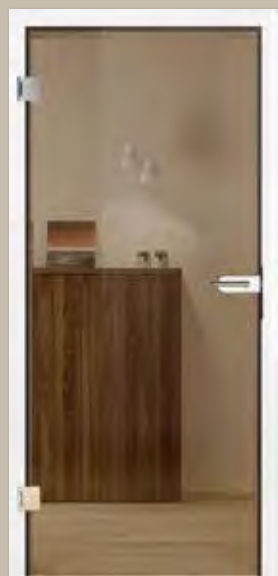

Clear bronze ■ NOVO
ESG, obarvano

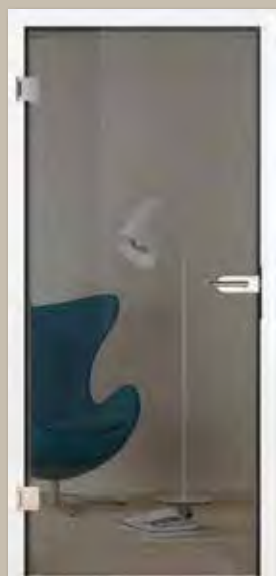

Clear grey ■ NOVO
ESG, obarvano



Dark Grey ■ NOVO
ESG, obarvano



Mastercarré ■ NOVO
ESG, Mastercarré



Satinato ■ NOVO
ESG, Satinato



Steklo Clear

S to vrsto stekla dobijo steklena vrata nevsiljiv, zanimiv kontrast. Z železovim oksidom v steklu nastane rahel „zeleni sij“. Videz steklenih vrat kot tudi notranjost so videti v „drugačni svetlobi“.



Mirastar ■ NOVO
ESG, obojestranska
zrcalna optika in
presevanje



Steklo Clear White

Steklena vrata s steklom Clear White so videti v žareče beli. Pri steklih z motivom pride dizajn v videzu Satinato še posebej do veljave, in tudi pri izvedbah s steklom VSG in z notranjo belo folijo priporočamo izvedbo Clear White.



Inteligentne funkcije za več varnosti in udobja

Svoja vhodna vrata Hörmann lahko opremito s številnimi dodatnimi funkcijami: protihrupno zaščito, ognjevarno in dimotesno funkcijo kot tudi dodatne varnostne funkcije, kot je kukalo ali motorna ključavnica, lahko izberete pri številnih motivih.

Vsakdanje udobje svojega bivanja lahko povečate z inovativnimi rešitvami, kot je brezžični pogon ključavnice SmartKey: Z njim odprete svoja vrata enostavno s pritiskom na tipko ročnega oddajnika, brezžičnega notranjega tipkala, BiSecur aplikacije na vašem pametnem telefonu ali direktno preko senzorskega polja na ključavnici SmartKey.

Pogon vrat PortaMatic se priporoča za vse, ki imajo omejene telesne zmogljivosti ali pa si želijo samo več udobja. Avtomatsko odpiranje in zapiranje vrat preko ročnega oddajnika ali tipkala pomeni večjo kvaliteto življenja – zahvaljujoč Hörmannu.

Hörmann vhodna in ognjevarna vrata nudijo več

In sicer več funkcij kot običajna vrata. Opremite svoja nova Hörmann vrata povsem po svojih individualnih zahtevah s pomembnimi dodatnimi funkcijami, kot so protipožarna, protihrupna zaščita ali drugi varnostni elementi. Poleg tega dobite pri Hörmannu vrata za mokre in vlažne prostore, zložljiva in nihajna vrata ter okenca iz enega prostora v drugega.



Klimatski razred 3

Vrata tega razreda imajo specialno konstrukcijo vratnega krila, ki izenačuje razlike v temperaturi in vlagi med prostori različnih namenov, npr. med neogrevano kletjo in toplim hodnikom. Učinek: prihranek energije in vrat pred zvijanjem.



Protihrupna zaščita

Zanimanje za vrata s protihrupno zaščito je tam, kjer je v stanovanjih ali delovnih prostorih lahko zelo glasno. Odločilnega pomena pri tem je povezava med vrati in podbojem. Le-ta je bistvena komponenta za zagotovitev zelene protihrupne zaščite.

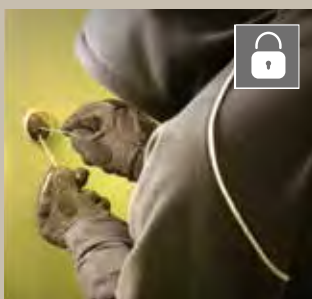

Varnost







Z ustreznimi posebnimi funkcijami je mogoče nevarnost vloma bistveno zmanjšati. Hörmann priporoča za vhodna vrata razred odpornosti RC 2 ali bolje RC 3.



Protipožarna zaščita

Protipožarna zaščita lahko reši življenje! Tako lahko ustrezno opremljena vrata ščitijo pred ognjem (za najmanj 30 oz. 90 minut), pa tudi pred vdorom nevarnih požarnih plinov. Protipožarni / dimotesni elementi se dobavijo samo kot kompletni element, vključno s podbojem in z vsemi okovji.

Klimatska in stanovanjska vhodna vrata









Funkcije	WAT sistem 1*	WAT sistem 2	WAT sistem 3
debelina vrat	40 mm	46 mm	52 mm
maks. mere	2110 × 985 mm	2235 × 1110 mm	2485 × 1235 mm**
 klimatski razred 3	●	●	●
 razred protihrupne zaščite 1	●		
 razred protihrupne zaščite 2		●	
 razred protihrupne zaščite 3		●	●
 varnostna oprema RC 2			●
 varnostna oprema RC 3			●

* Ni možno pri: Groove lak, Steel Concepto / lak, Plain Duradecor / lak

** pri RC 3: 2235 × 1110 mm

● = serijska oprema

Ognjevarna vrata

Funkcije	Dimotesna vrata*	T30 protipožarna vrata**	T90 protipožarna vrata***
debelina vrat	40 mm	50 mm	70 mm
maks. mere	2110 × 985 mm	2235 × 1235 mm	2485 × 1235 mm
 T30 ognjeodporno		●	
 T90 ognjeobstojno			●
 protidimna zaščita	●	○	○
 klimatski razred 2		●	●
 klimatski razred 3		○	○
 razred protihrupne zaščite 1		○	○
 razred protihrupne zaščite 2	●	○	○
 varnostna oprema RC 2		○	○
 varnostna oprema RC 3			○

* Ni možno pri: Concepto, Stripe, Groove lak, Steel Concepto / lak, Plain Duradecor / lak

** Ni možno pri: Stripe, Steel Concepto

*** Ni možno pri: Concepto, Steel Concepto / lak, Stripe, Groove lak, Plain Duradecor / lak

● = serijska oprema

○ = opcijaska oprema



Kukalo vrat

Nujnost za večjo varnost: s kukalom lahko vedno vidite, kdo stoji pred vrati, ne da bi jih morali odpreti.



Električno odpiralo

Z električnim odpiralom lahko svoja vrata odprete enostavno s stikalom v stanovanju.



Motorna ključavnica

Praktična, udobna in varna: motorna ključavnica avtomatsko zapahne vaša stanovanjska vrata.



Varnostno zaščitno okovje ES 2

opcijsko za varnostno opremo RC 2



Zapiralo z ročico

serijsko pri 1-krilnih protipožarnih vratih



Zapiralo z drsnim vodilom

serijsko pri 2-krilnih protipožarnih vratih, opcijsko pri 1-krilnih protipožarnih vratih

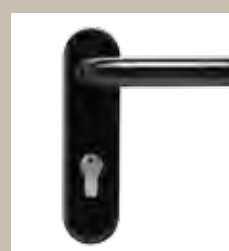

Protipožarna kljuka

(profilni cylinder ni zajet v obsegu dobave)

Brezžični pogon ključavnice Smartkey

Preprosto odprite svojo ključavnico vrat s pritiskom na tipko ročnega oddajnika, notranjega tipkala za daljinsko upravljanje, BiSecur aplikacije na vašem pametnem telefonu* ali direktno preko senzorskega polja na ključavnici SmartKey. Tako s svojimi nakupi ne boste več odlagali, ker bi težko odpirali vrata svoje hiše in stanovanja. Tudi s hojico, invalidskim ali otroškim vozičkom boste lažje prišli v svojo hišo ali stanovanje, saj boste vrata lahko odprli že na daljavo. Zapahnitev se izvede s pritiskom na tipko ali avtomatsko glede na nastavljeni čas. Tako je ključavnica vaših vrat varno zapahnjena in nudi zaščito pred vlomom.



Cenovno ugoden brezžični pogon ključavnice SmartKey je na voljo v beli ali srebrni barvi, vključno z ročnim oddajnikom HSE 4 SK BS z napisi na tipkah.





Visoka stopnja udobja pri upravljanju

- Zapahnitev oz. odpahnitev ključavnice vrat
- Odpiranje vrat (kljuka se povleče za programiran čas in vrata lahko preprosto pritisnete) **1**
- Upravljanje preko ročnega oddajnika, notranjega brezžičnega tipkala ali BiSecur aplikacije **2**
- Avtomatska udobna zapahnitev, po izbiri po 30, 60 ali 120 sek. ali z zakasnitvijo po pritisku na tipko **3**
- Ročno odpiranje in zapiranje v sili je možno ob vsakem času** (od zunaj preko običajnega ključa, od znotraj z ročnim kolesom)

Varna kontrola

- Akustično / optično povratno javljanje na pogonu, če je bila ključavnica zapahnjena / odpahnjena ali odprta
- Preverjanje preko opsijskega ročnega HS 5 BS ali notranjega brezžičnega tipkala FIT 5, če so vrata zapahnjena ali odpahnjena – zvečer vam ni treba več stopiti do vrat, da bi preverili, če so ta zapahnjena. **4**
- BiSecur brezžični sistem z ekstremno varnim postopkom kodiranja
- Način mirovanja z izklopljenim brezžičnim sistemom

Idealno za nadgradnjo

- Fleksibilna montaža z vpenjanjem, lepljenjem ali vijaki na notranji strani vrat
- Brez poškodb na vratih ali podboju (idealno za najemniška stanovanja)
- Preprosto nameščanje na vstavljeni ključ***
- Brezžična namestitev zahvaljujoč baterijskemu pogonu (čas delovanja ca. 1 leto**** pri 8 ciklih na dan)



Ključavnica vrat je zapahnjena



Ključavnica vrat je odpahnjena

* Potreben opsijski pretvornik BiSecur (gateway)

** Potreben cilindar s funkcijo za uporabo v sili in nevarnosti

*** Potreben štrleči del cilindra znotraj 7 – 12 mm, glava ključa se mora skrajšati na dolžino 4 – 7 mm

**** Odvisno od lahkotnosti pomika vrat oz. ključavnice kot tudi vstavljenih baterij!

Vrata odpirajte in zapirajte brez truda

S Hörmannovim pogonom vrat PortaMatic boste svoja lesena in jeklena notranja vrata odpirali in zapirali povsem avtomatsko z ročnim oddajnikom ali s tipkalom. Če so vaše telesne zmogljivosti omejene ali pa si želite samo več udobja. Pogon vrat PortaMatic ni prepričljiv samo zaradi številnih funkcij in nastavitvenih možnosti, temveč tudi zaradi minimalne porabe toka. Poleg tega je PortaMatic do 25 % ugodnejši kot drugi primerljivi pogoni vrat in ga lahko do 100% uveljavljate pri vašem zavarovanju za nego.

Več informacij o možnostih subvencioniranja vam je na voljo na spletnem mestu <http://www.hoermann.de/portamatic/zuschuss>



Ostale informacije najdete v brošuri Pogon vrat PortaMatic.



Starosti primerno bivanje

Želite biti kljub telesnim omejitvam še naprej mobilni? Pogon PortaMatic za notranja vrata vam lahko izboljša kakovost življenja in pomaga, da se v svojih prostorih premikate brez tuje pomoči.

Živeti udobno

Prenašajte v prihodnje polne pladnje, težke zaboje pijače ali svoje nakupovalne vrečke brez težav po svojem stanovanju. Temu udobju se zagotovo ne boste želeli več odpovedati.

Neovirano opravljanje del

Neovirano opravljanje del ima že danes pomembno vlogo, v prihodnje pa se bo samo še povečevala. Pogon PortaMatic je na vašem delovnem mestu mogoče brez težav vključiti v vsa nejavna področja in s tem zagotoviti več udobja pri delu.

Higiensko upravljanje vrat

V pisarniških zgradbah je med zaposlenimi nevarnost okužb na vratih do sanitarnih prostorov posebno visoka. Pogon vrat PortaMatic v kombinaciji s stikalom brez dotika vas zanesljivo ščiti pred klicami in bakterijami ter daje občutek varnosti.



Robusten jekleni podboj VarioFix

Poleg serijskih lesenih podbojev vam je za vsa naša stanovanjska vhodna vrata na voljo tudi jekleni podboj VarioFix. To je izdelana rešitev za stanovanjska vhodna in notranja vrata na področju stanovanjskih in drugih objektov, kjer se zahteva visoka odpornost in dolga življenjska doba.

VarioFix podboj se z obojestransko širino 55 mm perfektno ujema z drugimi lesenimi podboji. Tako lahko v enem prostoru oz. hiši uporabite tudi vrata z različnimi podboji.

Za jekleni podboj VarioFix razlike v debelini stene do 20 mm niso več problem. Različne debeline sten pri obnovi ali novogradnji se z nastavljivo pokrivno oblogo zelo enostavno izenačijo.

VarioFix podboj vam je na voljo v standardno beli RAL 9016, kar se ujema z našimi vratnimi krili izvedbe Duradecor beli lak in izvedbe beli lak ter v barvah RAL po želji.



Obojestranska širina podboja VarioFix 55 mm (slika levo) se odlično ujema z lesenim podbojem (slika desno).



VarioFix podboj je posebej vzdržljiv in lahko brez škode prenese npr. tudi kakšno »nesrečo« z otroškim vozilom ali udarec s sesalcem.



VarioFix podboj je primeren tudi za vhodna stanovanjska vrata z varnostno opremo RC 2 in protihrupno zaščito.

VarioFix: jekleni podboj s številnimi prednostmi

Odpornost proti poškodbam **1**

Robusten podboj VarioFix lahko brez škode prenese npr. tudi trčenje z otroškim vozilom ali z vašim sesalcem. Pri lesenih podbojih se lahko v takšnih primerih poškodujejo robovi ali se celo odcepijo delci lesa.



Neobčutljiv na čiščenje z vodo **2**

V prostorih s talnimi ploščicami je VarioFix podboj optimalna rešitev. Zaradi kakovostne pocinkane površine tudi čiščenje z vodo ne škoduje podboju. Pri lesenih podbojih obstaja nevarnost, da spodnji rob podboja zaradi vlage nabrekne ali pa ga je potrebno zatesniti z nelepo silikonsko fugo.



Nevidni kotni spoj **3**

Praškasto obdlean VarioFix jekleni podboj je na kotnih spojih kakovostno zavarjen in ravno zbrušen, tako da na področju kotov ni viden spoj kot pri lesenih podbojih.

Enakomerna mera reže pri vratih s površinsko izravnanim zapiranjem **4**

Zaradi stabilne jeklene konstrukcije se VarioFix podboj po vgradnji ne more več zvijati. To nam omogoča enakomerno režo pri vratnem krilu s površinsko izravnanim zapiranjem, kar daje skladen in eleganten videz vrat.

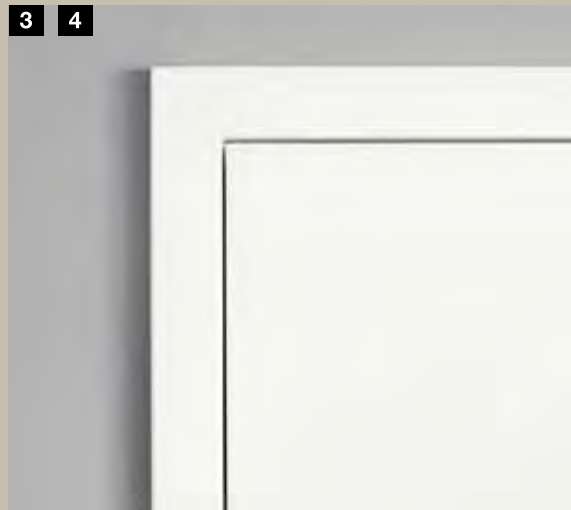

Naš prostorski čudež: drsna vrata

Drsna vrata vam dajejo nove možnosti, kako lahko svoje prostore optimalno izkoristite. Hörmann vam nudi rešitve 1-krilnih in 2-krilnih drsni vrata za vsako bivalno situacijo. Vse motive v izvedbi BaseLine in DesignLine kot tudi GlassLine uresničimo kot drsna vrata.



Sistem za drsna vrata v podboju

Pri montaži na steno drsi vratno krilo po dveh tekalnih vodilih, vgrajenih v ohišje. Pri montaži vrat v steno se tekalna vodila montirajo v stensko kaseto v steni, ki je pripravljena na mestu vgradnje. S tem odpade ohišje drsni vrata. Odprtina stene se prekrije s podbojem.



S krtačnim tesnilom na vratnem krilu (slika levo) in z opcijskim vstopnim tesnilom v podboju (slika desno) vam drsna vrata s podbojem tipa C, ki se pomikajo pred steno, nudijo optimalno zaščito pred vonjavami, hrupom in prepihom – tako se boste med svojimi štirimi stenami počutili še prijetneje.



Sistem drsnih vrat Slide Compact

Pri tem sistemu drsi vratno krilo v profilu tekalnega vodila. Profil v barvi nerjavnega jekla se lahko montira tako pred steno kot tudi na strop. Do teže vratnega krila 60 kg je sistem Slide Compact opremljen s pripravo SafeClose za mehko zapiranje vratnega krila.



Sistem drsnih vrat Rotan

Pri tem sistemu drsnih vrat v hladnem industrijskem stilu so vratna krila montirana na konzole, ki po kolesih drsijo po vodilnem drogu. Nerjavni drog se montira na steno.



Sistem Slide Compact za drsna vrata z dodatno navpično pritrditvijo za 1-krilna vrata, pomik vrat pred steno ■ **NOVO**



Profil vam je na voljo tudi v črni mat, prav tako palična držala. Več informacij vam je na voljo na strani 84.



Cooler Chic, elegantna funkcija: Pri sistemu drsnih vrat Rotan drsijo konzole po kolesih po vodilnem drogu.

Svetlobni izrezi

Z našo izbiro svetlobnih izrezov boste iz svojega idealnega motiva naredili popolnoma individualna sanjska vrata. Svetlobni izrezi so vam na voljo z zasteklitvijo po vaši izbiri.

Obsvetloba in nadsvetloba

Obsvetlobni in nadsvetlobni elementi napolnjujejo vaše bivalne prostore s svetlobo in skrbijo za poseben občutek. Medtem ko obsvetloba optično poudari elemente vrat, nadsvetloba poudari višino prostora. Zgornji slepi elementi poudarijo videz elementov v višini prostora.



Svetlobni izrezi

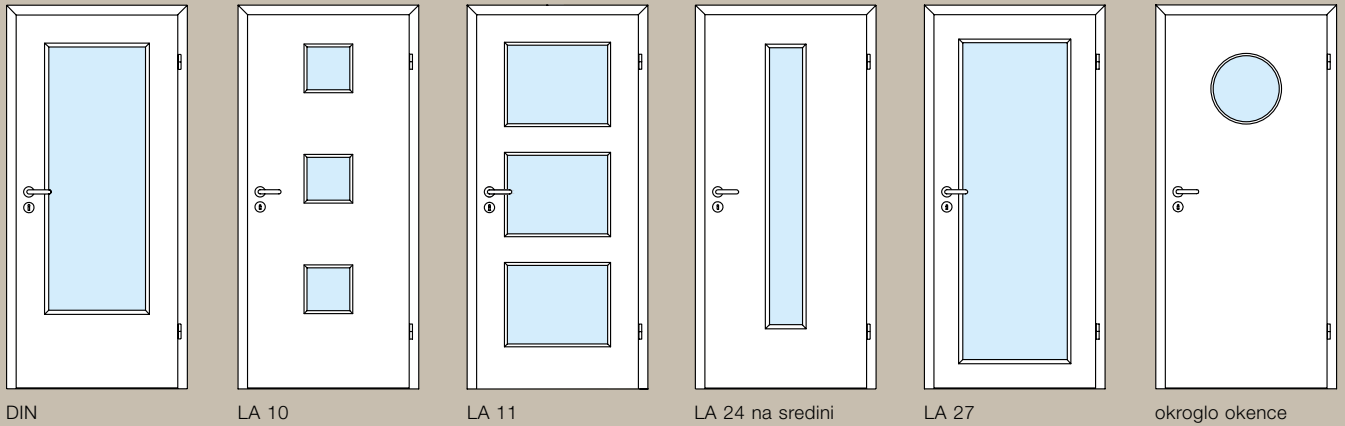

Vsi motivi v izvedbah DesignLine Georgia, Vermont in Carolina so vam na voljo z zasteklitvami v zgornjih kasetnih poljih.

Elementi obsvetlobe

(do višine preklade)

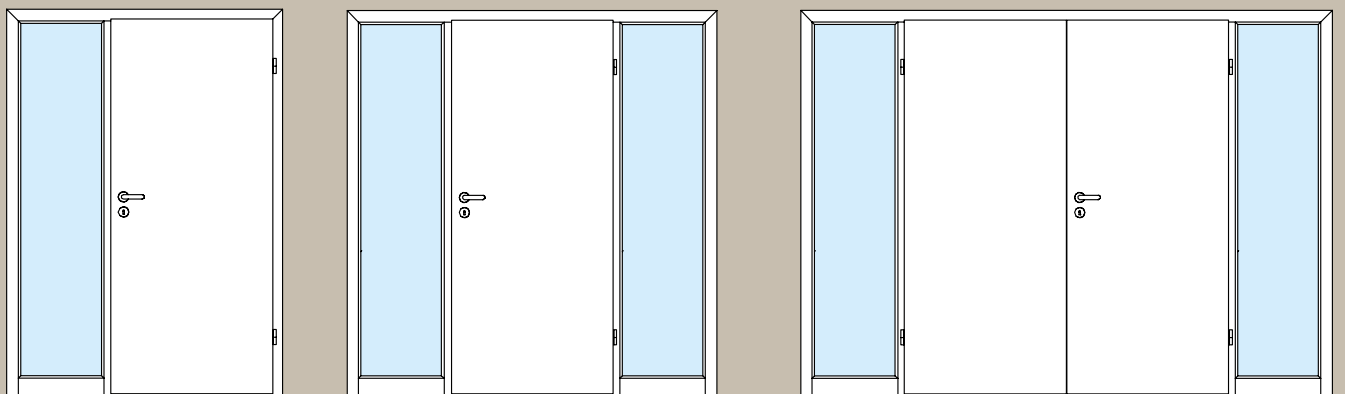

1-krilna, 1 element obsvetlobe

1-krilna, 2 elementa obsvetlobe

2-krilna, 2 elementa obsvetlobe

Elementi nadsvetlobe

(v višini prostora)

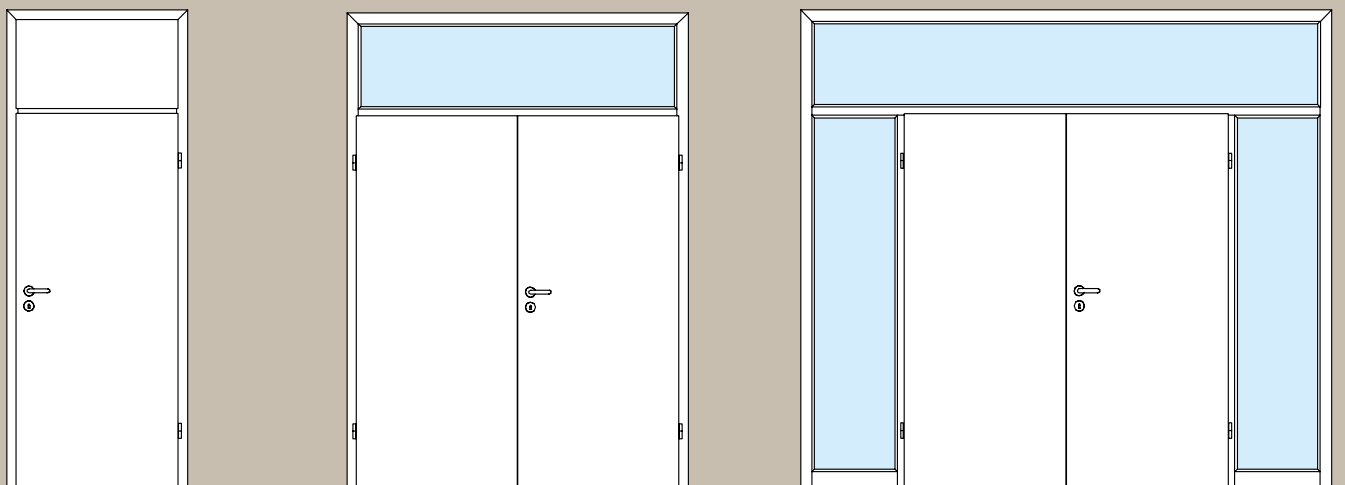

1-krilna, 1 zgornji slepi element, alternativno tudi z nadsvetlobo

2-krilna, 1 element nadsvetlobe

2-krilna, 2 elementa obsvetlobe, 1 element nadsvetlobe

Individualne želje na dosegu roke

Mi smo zadovoljni šele, ko vi najdete svoja idealna vrata, pri katerih se ujema vsaka podrobnost. Iz tega razloga lahko izbirate iz širokega Hörmann programa svoje kljuge in okovje: Veliko število garnitur kljuk za lesena vrata najdete v našem programu tudi opsijsko v površinsko izravnani varianti **Planar**, za še posebej eleganten videz. Za ljubitelje dizajna priporočamo kljuge in okovje v novi izvedbi **black.edition**. Specialno okovje za v **celoti zastekljena** in **drsna vrata** zaokroži obsežno ponudbo.



Za posebno eleganten videz vrat vam je vsaka kljuka opsijsko na voljo tudi v površinsko izravnani različici Planar, pa tudi brez izvrtine za ključavnico.

Garniture kljuk za lesena vrata



Ala okrogla rozeta,
nerjavno jeklo mat



Apart okrogla rozeta,
nerjavno jeklo mat



Arundo okrogla rozeta,
nerjavno jeklo mat



Basica 2 okrogla
rozeta, nerjavno jeklo
mat



Basica 3 okrogla
rozeta, nerjavno jeklo
mat



Contra okrogla rozeta,
nerjavno jeklo mat



Dee okrogla rozeta,
nerjavno jeklo mat

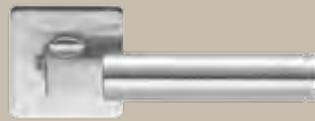

Dee oglata rozeta,
nerjavno jeklo mat



Graphica oglata rozeta,
nerjavno jeklo polirano



Graphica oglata ploska
rozeta, nerjavno jeklo
mat



Indra okrogla rozeta,
nerjavno jeklo mat,
polirano



Indra okrogla ploska
rozeta, nerjavno jeklo
mat, polirano



Karee oglata rozeta,
nerjavno jeklo mat



Lilet okrogla rozeta,
nerjavno jeklo polirano,
držalo beli porcelan



Linea okrogla rozeta,
nerjavno jeklo mat

Garniture kljuk za lesena vrata



Linea okrogla ploska rozeta, nerjavno jeklo mat



Linea okrogla ploska rozeta, nerjavno jeklo, polirano



Linea black.edition, okrogla rozeta, črna mat ■ NOVO



Linea oglata ploska rozeta, nerjavno jeklo mat



Luba okrogla rozeta, nerjavno jeklo mat



Linea black.edition, okrogla ploska rozeta, črna mat ■ NOVO



Quadriga oglata rozeta, nerjavno jeklo mat



Selecta okrogla rozeta, nerjavno jeklo mat, polirano



Karee black.edition, oglata rozeta, črna mat ■ NOVO



Senso okrogla rozeta, nerjavno jeklo mat



Tento okrogla rozeta, nerjavno jeklo mat



Karee black.edition, oglata ploska rozeta, črna mat ■ NOVO



Vallis okrogla rozeta, nerjavno jeklo mat



Vento okrogla rozeta, nerjavno jeklo mat

Okovje za v celoti zastekljena vrata



Set okovja Aronda Combi, nerjavno jeklo mat, nerjavno jeklo polirano ali EV1



Apart, nerjavno jeklo mat ali nerjavno jeklo polirano / mat



Basica 3, nerjavno jeklo mat ali EV1



Set okovja Purista Combi, nerjavno jeklo mat, nerjavno jeklo polirano ali EV1



Belis, nerjavno jeklo mat



Dee, nerjavno jeklo mat, nerjavno jeklo polirano ali EV1



Set okovja Conica Combi, nerjavno jeklo mat ali EV1



Grafica, nerjavno jeklo mat ali nerjavno jeklo polirano



Nala, nerjavno jeklo mat ali nerjavno jeklo polirano



Set okovja Mina Combi, nerjavno jeklo mat



Quadriga, nerjavno jeklo mat



Linea, nerjavno jeklo mat, nerjavno jeklo polirano ali EV1



Set okovja Purista Combi, black.edition, črna mat ■ **NOVO**



Linea, black.edition, črna mat ■ **NOVO**



Karee, black.edition, črna mat ■ **NOVO**

Črna je trend!



Temni barvni toni s črnimi poudarki so vedno bolj priljubljeni. Hörmann vam nudi za lesena in v celoti zastekljena vrata številna okovja sedaj v novi izvedbi black.edition. Tudi na svetlih površinah zelo privlačen kontrast!

Elegantno okovje za v celoti zastekljena vrata



Ta novost za v celoti zastekljena vrata se lahko uporabi tako z lesenimi kot tudi jeklenimi podboji. Minimalističen videz profila okovja deluje zelo elegantno. Praktično: Za odpiranje vrat je potrebno pritisniti na kljuko.

Poglobljena držala za drsna vrata



Poglobljeno držalo 6402 za lesena vrata, okroglo, nerjavno jeklo mat ali black.edition

Design poglobljeno držalo 3649 za lesena vrata, ovalno, nerjavno jeklo mat



Design poglobljeno držalo 3648 za lesena vrata, pravokotno, nerjavno jeklo mat



Poglobljeno držalo FSB 4212, ovalno, nerjavno jeklo mat ali aluminij



Poglobljeno držalo FSB 4250, utrditev potiska, nerjavno jeklo mat (za lesena vrata)



Poglobljeno držalo FSB 4251, pravokotno, utrditev potiska, nerjavno jeklo mat



Poglobljeno držalo FSB 4252, okroglo, utrditev potiska, nerjavno jeklo mat



Poglobljeno držalo FSB 4253, pravokotno, utrditev potiska, nerjavno jeklo mat



Poglobljeno držalo Norma 3657, ovalno, nerjavno jeklo mat



Poglobljeno držalo Rondell 3659, okroglo, mat nikel

Palična držala za drsna vrata



Dvoje paličnih držal Basic, okrogli, nerjavno jeklo mat



Dvoje paličnih držal U-Grip, okrogli, nerjavno jeklo mat



Kombinacija paličnih držal Combi, plosko držalo

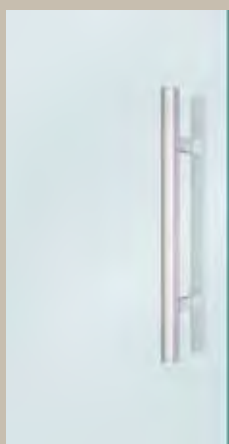

Dvoje paličnih držal Basic, oglati, nerjavno jeklo mat

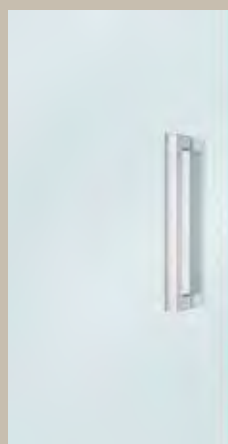

Dvoje paličnih držal U-Grip, oglati, nerjavno jeklo mat



Dražlo plošča, black.edition
■ NOVO
 podobno nerjavnemu jeklu (slika spodaj)



Pri drsni vratah, ki se pomikajo v steno, lahko vratno krilo, ki je v celoti pomaknjeno v steno, z izskočnim držalom ob pritisku na gumb znova izvlečete in zaprete vrata.



S pomočje ploščice držala je mogoče drsna vrata, ki se pomikajo pred steno, v celoti odpreti.

Okovje za vratna krila s površinsko izravnanim zapiranjem



Serijska klasična ključavnica razred I, okrajek iz novega srebra (serijsko)



Magnetna ključavnica za mehko in tiho zapiranje vrat (opcijsko)



Tridelni valjni tečaj V 7888 WF 3D (opcijsko, samo za leseni podboj)



Skriti 3D tečaj DX 61 (opcijsko)



Skriti Euro-tečaj (opcijsko) ■ **NOVO**

Okovje za vratna krila s pripiro



Serijska klasična ključavnica razred I, okrajek iz novega srebra (serijsko)

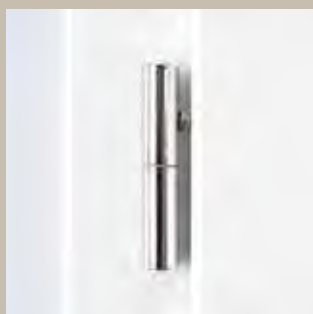

2-delni tečaj V 3420 WF (serijsko)



3D tečaj VX 160-18 (opcijsko)



Tridelni tečaj V 4426 WF (opcijsko)



Skriti tečaj Pivota FX 2 60 3D (opcijsko)

Kakovostne površine, raznolike barve,
naravne imitacije, ki vas razveseljujejo
dan za dnem



Duradecor Glatt

- 48 % boljša odpornost proti udarcem, kot jo imajo preverjene CPL površine drugih proizvajalcev
- higienska in nezahtevna za čiščenje
- v veliki meri antistatična in obstojna na svetlobi
- toplotno odporna, zelo obstojna proti obrabi
- neobčutljiva na učinke tekočin, raznih past i.d., ki se običajno uporabljajo v gospodinjstvih.



beli lak
RAL 9016



bela pomarančna
struktura



beli jesen



svetlosiva
RAL 7035



svetlosiva
pomarančna
struktura



italijanska akacija



kanadski javor



francoska bukev



4Protect zaščita robov

- visoka odpornost proti udarcem
- visoka odpornost proti drgnjenju
- visoka odpornost proti praskam
- Popoln videz brez utorov, kar pomeni brez vidnih utorov, za najvišje optične zahteve.



Duradecor Struktur

- karakteristična struktura lesa zaradi vtisnjene vzorca lesa
- 48 % boljša odpornost proti udarcem, kot jo imajo preverjene CPL površine drugih proizvajalcev
- higienska in nezahtevna za čiščenje
- v veliki meri antistatična in obstojna na svetlobi
- toplotno odporna, zelo obstojna proti obrabi
- neobčutljiva na učinke tekočin, raznih past i.d., ki se običajno uporabljajo v gospodinjstvih.



sivi hrast



sivi hrast
(prečno)



beli hrast

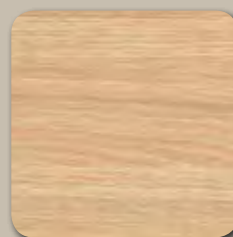

beli hrast
(prečno)



divji hrast



divji hrast
(prečno)



surovi hrast



surovi hrast
(prečno)



temni hrast



španski hrast



španski hrast
(prečno)



oreh



krtačen in s soljo
obdelan hrast



krtačena pinija



krtačena bela
■ NOVO



4Protect zaščita robov

- visoka odpornost proti udarcem
- visoka odpornost proti drgnjenju
- visoka odpornost proti praskam
- Popoln videz brez utorov, kar pomeni brez vidnih utorov, za najvišje optične zahteve.

Ultramatt

- žametno mehak otip
- površina Duradecor z najvišjo odpornostjo proti udarcem
- Anti-Finger-Print za manj sledi prstnih odtisov in umazanije
- se lahko prekrije s kredo



Ultramatt
standardno bela



Ultramatt
svetlosiva

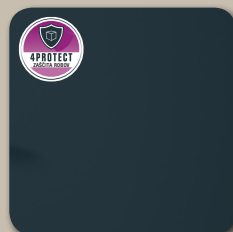

Ultramatt
antracit siva



Ultramatt
Taupe ■ **NOVO**

Gloss

- visokega sijaja
- ekstremno gladka površina
- vzdržljiva



Gloss
standardno bela



Gloss
svetlosiva

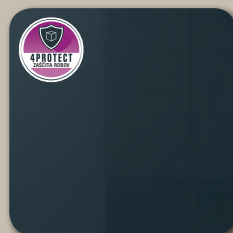

Gloss
antracit siva



Gloss
Taupe ■ **NOVO**

Schiefer

- z reliefno strukturo
- kontrast med mat in sijajno izvedbo
- vzdržljiva



Schiefer
standardno bela



Schiefer
svetlosiva



Schiefer
antracit siva



Schiefer
Taupe ■ **NOVO**

Leinen ■ **NOVO**

- fina struktura z naravnim izgledom
- površina Duradecor z najvišjo odpornostjo proti udarcem



Leinen
standardno bela



Leinen
svetlosiva



Leinen
antracit siva



Leinen
Taupe ■ **NOVO**



Lakirana površina

- ravna površina
- polna in briljantna barva
- lakirni premaz na belo osnovno ploščo Duradecor
- po želji v barvi RAL



standardno bela
RAL 9016



čisto bela
RAL 9010



svetlosiva
RAL 7035

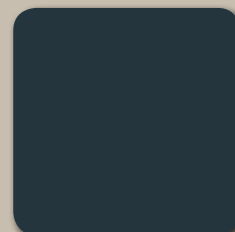

antracit siva
RAL 7016

Furnir iz pravega lesa

- iz kakovostnega plemenitega lesa
- okolju prijazen zaščitni lak permanentno ščiti površino
- naravna lesna struktura
- kakovost z dolgo življenjsko dobo



javor



javor prečno
■ NOVO



bukev



bukev prečno
■ NOVO



jesen
■ NOVO



Limba
■ NOVO



Limba, ki se lahko
premaže
■ NOVO



gorski hrast
■ NOVO



hrast ameriški
■ NOVO



hrast ameriški
prečno
■ NOVO



hrast grčav
■ NOVO



hrast grčav prečno
■ NOVO



planinski hrast mat
lak
■ NOVO

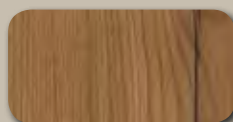

staran les hrasta
naoljen
■ NOVO



oreh ameriški
■ NOVO

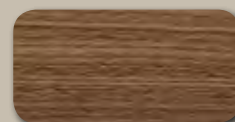

oreh ameriški
prečno
■ NOVO



hrast lužen
■ NOVO



Macore
■ NOVO



mahagonij
■ NOVO

Kakovostna mizarska izdelava za močne obremenitve



1

- 1 Lep videz zaradi natančno prilegajočih se kotnih spojnikov, ki so enostavni za montažo

Nosilni del

- privit kotni spojnik z nosilno povezavo
- dobro nastavljiv
- visoka spojna sila

Obloga

- vijačni spoji v celoti iz kovine
- odlična spojna sila
- neposredna porazdelitev pritiska na povezovalne površine
- brez vidnih izvrtin v oblogi



2

- 2 Visoka stabilnost oblike zaradi robustne konstrukcije podboja

- nosilni del debeline 25 mm
- nosilni del s površino Duradecor
- premaz z melaminom v nasprotni smeri
- obloga iz MDF



3

- 3 Trajno tiho zapiranje zaradi kakovostnih tesnil

- dvojni prekat
- čista naprava na vratnem krilu
- dobre izolacijske lastnosti



4

- 4 Več varnosti zaradi odporne standardne zapiralne pločevine

- premično zadnje polnilo
- šestkratno vijačenje
- zapiranje z dvojnimi obratom
- kompleti za rekonstrukcijo so dobavljivi

1

2

3

4

7

8



5 Brez pogrezanja vrat zaradi hibridnega ležišča tečajev

- nosilnost 80 kg
- ojačen kovinsko-plastičen nosilec ■ **NOVO**
- štirikratno vijačenje v nosilno ploščo
- vodilne puše do sprednjega roba obloge
- za lesena in v celoti zastekljena vrata



6 Visoka stabilnost zaradi vratnega krila z ojačanim okvirjem

- notranja vrata z ojačenim okvirjem, 80 mm
- na tečajih in na strani ključavnice



7 Oblikovno lep okrogel rob zaradi kakovostnega osnovnega materiala



8 Robusten oglat rob zaradi 4Protect zaščite robov

- visoka odpornost proti udarcem
- visoka odpornost proti drgnjenju
- visoka odpornost proti praskam
- perfekten videz brez utorov, kar pomeni, drugače kot pri običajnih vratih, da vidni utori **9** ne motijo odličnega videza vrat
- serijsko pri vratih s pripiro z oglatimi robovi ali vratih s površinsko izravnanim zapiranjem s površino Duradecor v belem laku, svetlosivi, antracit



10 Moderna barva

- v standardni barvi beli lak RAL 9016

Močna površina Duradecor

- ekstremno odporna proti udarcem
- obstojna proti svetlobi, toplotno odporna

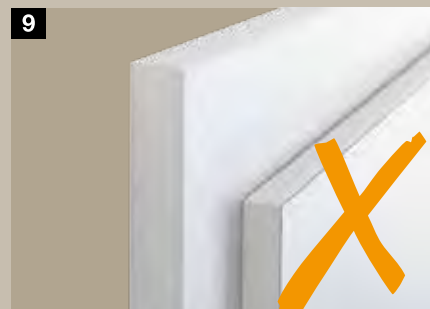

6

5

5

6























7

8

10

9

Motivi vrat

	BaseLine	Design-Line Concepto	Design-Line Stripe	Design-Line Groove	Design-Line Steel	Design-Line Plain	Design-Line Rail	Design-Line Pure	Classic-Line Georgia	Classic-Line Carolina	Classic-Line Montana	Classic-Line Kontura	Classic-Line Virginia
Površine													
Duradecor													
s pripiro, oglate oblike		●	-	○	-	●	●	●	●	●	-	-	-
s pripiro, zaobljene oblike		●	-	-	-	●	●	●	●	●	-	-	●
brez pripire, oglate oblike		●	-	○	-	●	●	●	●	●	-	-	-
Duradecor Struktur													
s pripiro, oglate oblike		●	-	-	-	●	●	●	●	○	-	-	-
s pripiro, zaobljene oblike		●	-	-	-	●	●	●	●	○	-	-	-
brez pripire, oglate oblike		●	-	-	-	●	●	●	●	○	-	-	-
Furnir iz pravega lesa													
s pripiro, oglate oblike		●	-	-	-	-	●	-	○	-	-	-	-
s pripiro, zaobljene oblike		○	-	-	-	-	○	-	○	-	-	-	-
brez pripire, oglate oblike		●	-	-	-	-	●	-	○	-	-	-	-
Lakirana površina													
s pripiro, oglate oblike		●	-	-	●	●	●	●	●	-	-	-	-
s pripiro, zaobljene oblike		●	-	-	●	●	●	●	●	○	○	○	-
brez pripire, oglate oblike		●	-	-	●	●	●	●	●	-	-	-	-
Ultramatt													
s pripiro, oglate oblike		-	●	-	-	●	-	-	-	-	-	-	-
s pripiro, zaobljene oblike		-	●	-	-	●	-	-	-	-	-	-	-
brez pripire, oglate oblike		-	●	-	-	●	-	-	-	-	-	-	-
Gloss													
s pripiro, oglate oblike		-	●	-	-	-	-	-	-	-	-	-	-
brez pripire, oglate oblike		-	●	-	-	-	-	-	-	-	-	-	-
Schiefer													
s pripiro, oglate oblike		-	●	-	-	-	-	-	-	-	-	-	-
brez pripire, oglate oblike		-	●	-	-	-	-	-	-	-	-	-	-
Leinen													
s pripiro, oglate oblike		-	●	-	-	-	-	-	-	-	-	-	-
s pripiro, zaobljene oblike		-	●	-	-	●	-	-	-	-	-	-	-
brez pripire, oglate oblike		-	●	-	-	-	-	-	-	-	-	-	-

● = dobavljivo za vse imitacije / barve
○ = ni dobavljivo za vse imitacije / barve

Vratno krilo

- debeline ca. 40 mm
- konstrukcija okvirja iz polnega lesa / lesenega materiala z dodatno ojačitvijo okvirja, spodaj možno skrajšati za 25 mm
- pri 2-krilnih vratih: izdelana nasprotna pripira*
- klimatski razred I obremenitvena skupina N do S (glede na izvedbo)
- pripravljeno za nasaditev po DIN 18101
- primerno za lesene objemne podboje ali standardne podboje iz jekla

Podboj

- pokrivna obloga 16 x 60 mm, odrezana in fiksno zlepljena z vložkom. po želji 16 x 80 mm
- nosilni del iz 25 mm debele iverne plošče, pokrivna obloga iz 12 mm MDF plošče
- pokrivna obloga 16 x 60 mm, po izbiri 16 x 80 mm
- nastavljivo glede na debelino stene - 5 mm/+ 15 mm
- tesnilni profil tovarniško vstavljen, odrezan na zajero

Navpični prerez s pripiro

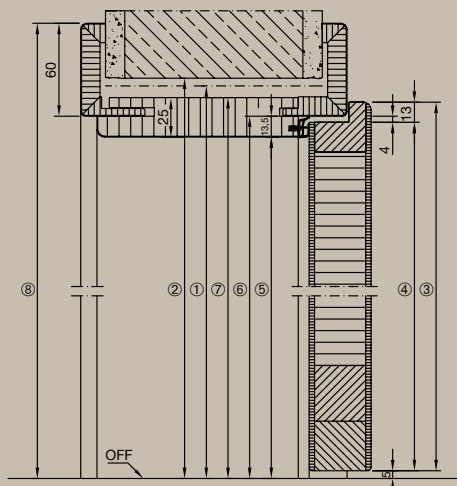

brez pripire

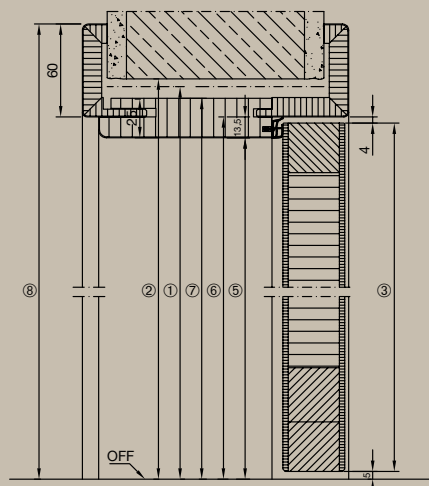

1 gradbeni standard višina		1875	2000	2125	2250
2 svetla odprtina stene		1880	2005	2130	2255
3 zunanja mera vratnega krila	s pripiro	1860	1985	2110	2235
	brez pripire	1847	1972	2097	2222
4 mera pripire vratnega krila		1847	1972	2097	2222
5 svetla mera prehoda		1843	1968	2093	2218
6 mera pripire na podboju		1856	1981	2106	2231
7 zunanja mera polnila		1868	1993	2118	2243
8 zunanja mera obloge pri 60 mm oblogi (pri 80 mm oblogi + 20 mm)		1916	2041	2166	2291

Izvedbe podbojev

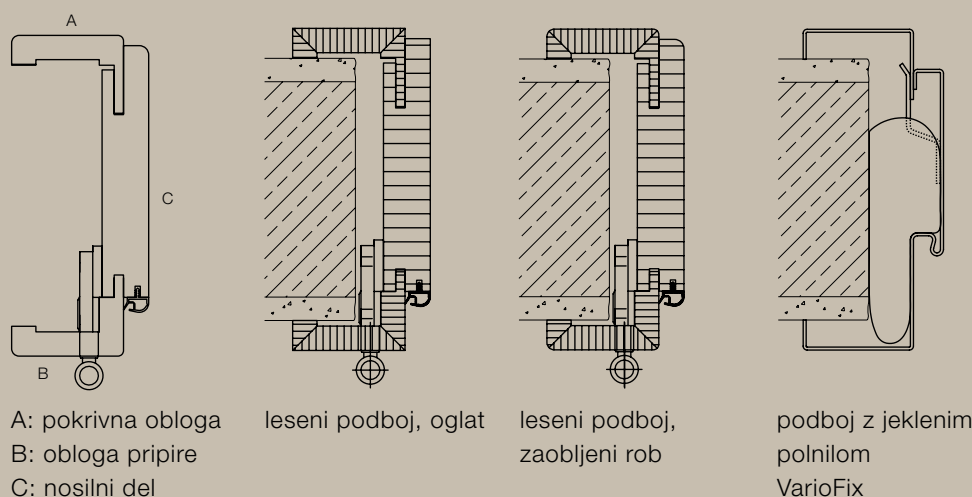

Vodoravni prerez – 1-krilna s pripiro

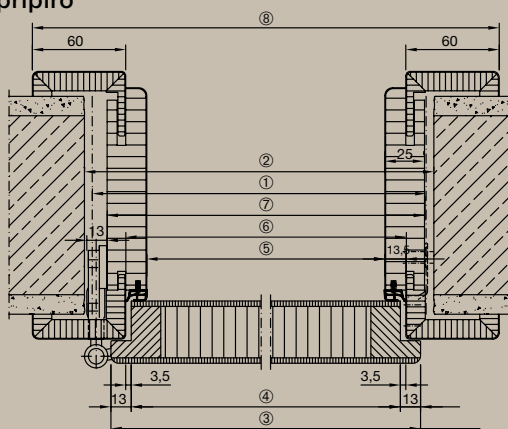

brez pripire

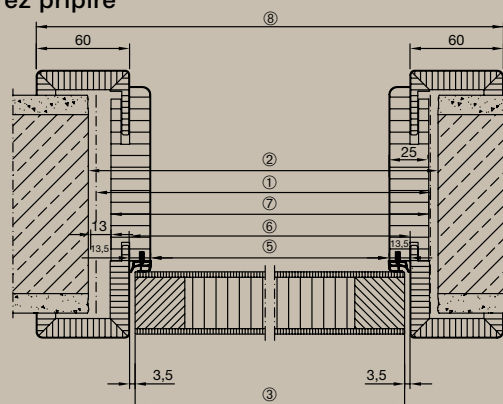

1 gradbeni standard širina		625	750	875	1000	1125	1250
2 svetla odprtina stene		635	760	885	1010	1135	1260
3 zunanja mera vratnega krila	s pripiro	610	735	860	985	1110	1235
	brez pripire	584	709	834	959	1084	1209
4 mera pripire vratnega krila		584	709	834	959	1084	1209
5 svetla mera prehoda		564	689	814	939	1064	1189
6 mera pripire na podboju		591	716	841	966	1091	1216
7 zunanja mera polnila		614	739	864	989	1114	1239
8 zunanja mera obloge		711	836	961	1086	1211	1336

Vodoravni prerez – 2-krilna s pripiro

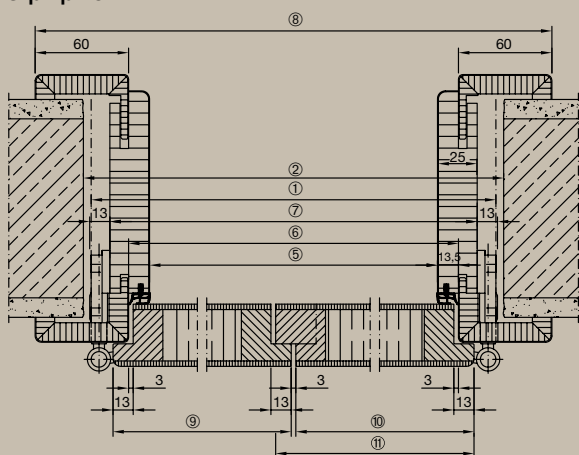

brez pripire

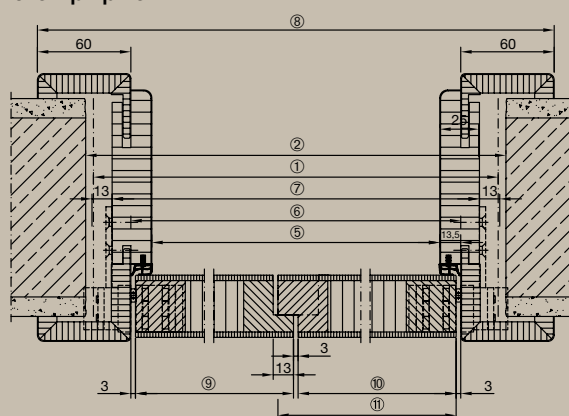

1 gradbeni standard širina		1250	1375	1500	1750	1875	2000	2250	2500
2 svetla odprtina stene		1260	1385	1510	1760	1885	2010	2260	2510
5 svetla mera prehoda		1176	1301	1426	1676	1801	1926	2176	2426
6 mera pripire na podboju		1203	1328	1453	1703	1828	1953	2203	2453
7 zunanja mera polnila		1226	1351	1476	1726	1851	1976	2226	2476
8 zunanja mera obloge		1323	1448	1573	1823	1948	2073	2323	2573
9 zunanja mera vratnega krila aktivno krilo	s pripiro	610	735	735	860	985	985	1110	1235
	brez pripire	597	722	722	847	972	972	1097	1222
10 zunanja mera vratnega krila pasivno krilo z oporno letvijo*	s pripiro	610	610	735	860	860	985	1110	1235
	brez pripire	597	597	722	847	847	972	1097	1222
11 zunanja mera vratnega krila pasivno krilo z nasprotno pripiro	s pripiro	623	623	748	873	873	998	1123	1248
	brez pripire	610	610	735	860	860	985	1110	1235

* Samo pri motivih Carolina

Vse mere v mm



Doživite kakovost Hörmann pri novogradnji in prenovi

S pomočjo podjetja Hörmann lahko brezskrbno načrtujete. Rešitve pri gradnji objektov, ki so vam na voljo, so kar najbolj medsebojno usklajene in nudijo za vsako področje vrhunske izdelke z visoko stopnjo funkcionalnosti.

- **Garažna vrata**

Optimalno usklajena z vašim osebnim arhitekturnim stilom: dvizna ali sekcijska garažna vrata iz jekla ali lesa.

- **Pogoni vrat**

Uživajte izjemno udobje in protivlomno varnost s Hörmann pogoni za garažna in dvoriščna vrata. Udobje Hörmann pogonov vrat pa lahko uživate tudi v svojih bivalnih prostorih.

- **Vrata bivalnih prostorov**

Kakovostna lesena notranja vrata in steklena vrata nudijo vašemu domu posebno udobnost in se harmonično vključujejo v celotno sliko vaših štirih sten.

- **Vhodna vrata**

V našem obsežnem programu aluminijastih vhodnih vrat boste našli ustrezen motiv po svojih željah.

- **Jeklena vrata**

Solidna vrata za vse prostore vaše hiše, od kleti do podstrešja.

- **Podboji**

Izberite iz obsežnega programa za novogradnjo, razširitev in prenovu.



Garažna vrata in pogoni



Vhodna vrata



Jeklena vrata

Hörmann – kakovost brez kompromisov



Hörmann KG Amshausen, Nemčija



Hörmann KG Antriebstechnik, Nemčija



Hörmann KG Brandis, Nemčija



Hörmann KG Brockhagen, Nemčija



Hörmann KG Dissen, Nemčija



Hörmann KG Eckelhausen, Nemčija



Hörmann KG Freisen, Nemčija



Hörmann KG Ichttershausen, Nemčija



Hörmann KG Werne, Nemčija



Hörmann Alkmaar B.V., Nizozemska



Hörmann Legnica Sp. z o.o., Poljska



Hörmann Beijing, Kitajska



Hörmann Tianjin, Kitajska



Hörmann LLC, Montgomery IL, USA



Hörmann Flexon LLC, Burgettstown PA, USA



Shakti Hörmann Ltd., Indija

Kot edini proizvajalec na mednarodnem trgu ponuja Hörmann vse pomembne sestavne elemente iz ene roke. Proizvodnja teh elementov poteka v zelo specializiranih tovarnah in temelji na najnovejših tehničnih dosežkih. S pomočjo prodajne in servisne mreže, ki pokriva vsa področja Evrope ter s prisotnostjo v Ameriki in v Aziji, je Hörmann vaš močan mednarodni partner za zelo kakovostne sestavne elemente. S kakovostjo brez kompromisov.

GARAŽNA VRATA

POGONI

INDUSTRIJSKA VRATA

NAKLADALNA TEHNIKA

NOTRANJA VRATA

PODBOJI



matjaz

Ustvarjamo pozdrave

Generalni zastopnik za vrata Hörmann v Sloveniji:

Matjaz d.o.o. T. +386 (0)3 71 20 600

PE Ljubljana T. +386 (0)1 24 45 680

PE Maribor T. +386 (0)2 48 00 141

www.matjaz.si • info@matjaz.si

