

Panasonic®

Operating Instructions (Household) Hair Dryer Model No. EH-NA65

English..... 1

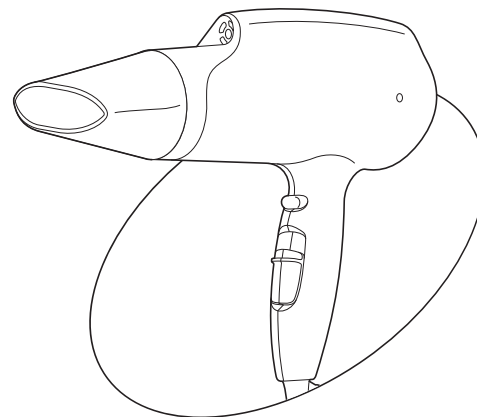

 nanoe™

Panasonic[®]

English

Operating Instructions
(Household) Hair Dryer
Model No. EH-NA65

Contents

Safety precautions	4	Maintenance of the hair dryer	9
Parts identification	8	Troubleshooting	12
How to use the hair dryer	8	Specifications	12
About nanoe™	9		

Thank you for purchasing this Panasonic product.

Before operating this unit, please read these instructions completely and save them for future use.

nanoe™ is a trademark of Panasonic Corporation.
A nanoe™ is a nano-sized ion particle coated with water particles.

English

Safety precautions

To reduce the risk of injury, loss of life, electric shock, fire, malfunction, and damage to equipment or property, always observe the following safety precautions.

Explanation of symbols

The following symbols are used to classify and describe the level of hazard, injury, and property damage caused when the denotation is disregarded and improper use is performed.



WARNING

Denotes a potential hazard that could result in serious injury or death.



CAUTION

Denotes a hazard that could result in minor injury.

The following symbols are used to classify and describe the type of instructions to be observed.



This symbol is used to alert users to a specific operating procedure that must not be performed.



This symbol is used to alert users to a specific operating procedure that must be followed in order to operate the unit safely.



WARNING



Do not store within the reach of children or infants. Do not let them use it.

- Doing so may cause burn, electric shock, or injury.



Never modify, disassemble, or repair.

- Doing so may cause ignition or injury due to abnormal operation.

Contact an authorized service center for repair.

Do not damage or modify, or forcefully bend, pull, or twist the cord.



Also, do not place anything heavy on or pinch the cord.

- Doing so may cause electric shock or fire due to a short circuit.



Do not use with the cord bundled.

- Doing so may cause fire or electric shock.

Do not wrap the cord tightly around the main body when storing.

- Doing so may cause the wire in the cord to break with the load, and may cause electric shock or fire due to a short circuit.

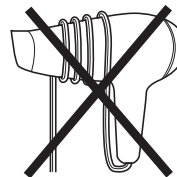

WARNING

-  **Do not use when the power plug or cord is damaged or hot.**
- Doing so may cause burn, electric shock, or fire due to a short circuit.

-  **Never use the appliance if the power plug fits loosely in a household outlet.**
- Doing so may cause burn, electric shock, or fire due to a short circuit.

-  **Do not connect or disconnect the power plug to a household outlet with a wet hand.**
- Doing so may cause electric shock or injury.

-  **Do not use the appliance with a wet hand.**
- Doing so may cause electric shock or fire due to a short circuit.

-  **Do not leave the area with the main switch left on.**
- Doing so may cause fire.

-  **Do not store the appliance in a bathroom or location with high humidity. Also, do not place in a location where water may spill (such as top of a vanity).**
- Doing so may cause electric shock or fire.

-  **Do not block, or insert hair pins or other foreign objects into the air inlet, air outlet, or nanoe™ outlet.**
- Doing so may cause fire, electric shock, or burn.

-  **Do not use in proximity of flammable materials (such as alcohol, benzine, thinner, spray, hair care product, nail polish remover).**
- Doing so may cause an explosion or fire.

Do not immerse the appliance in water.

Do not use this hair dryer near water.

-  **Do not use this hair dryer near bathtubs, showers, basins or other vessels containing water.**
- Doing so may cause electric shock or fire.



This symbol on the hair dryer means “Do not use this hair dryer near water”.

Immediately stop using and remove the power plug if there is an abnormality or failure.

- Failure to do so may cause fire, electric shock, or injury.

<Abnormality or failure cases>

- **Air is not emitted**
 - **Unit stops sporadically**
 - **Interior becomes red hot and smoke is emitted**
- Immediately request inspection or repair at an authorized service center.

 **Use the household outlet alone: do not use with an extension cord.**

- Failure to do so may cause fire or electric shock.

 **Fully insert the power plug.**

- Failure to do so may cause fire or electric shock.

 **Always ensure the appliance is operated on an electric power source matched to the rated voltage indicated on the appliance.**

- Failure to do so may cause fire, electric shock, or burn.

WARNING

 When you see sparks around the air outlet while using the hot air setting, stop use and remove the lint on the air outlet and air inlet.

- Failure to do so may cause burn or fire.

 Always turn OFF the main switch and disconnect the power plug from the household outlet after use.

- Failure to do so may cause fire or burn.

 Disconnect the power plug by holding onto it instead of pulling on the cord.

- Failure to do so may cause the wire in the cord to break, and may cause burn, electric shock, or fire due to a short circuit.

 Regularly clean the power plug to prevent dust from accumulating.

- Failure to do so may cause fire due to insulation failure caused by humidity.
Disconnect the power plug and wipe with a dry cloth.

 When the hair dryer is used in a bathroom, unplug it after use since the proximity of water presents a hazard even when the hair dryer is switched off.

- Failure to do so may cause an accident or injury.

 For additional protection, the installation of a residual current device (RCD) having a rated residual operating current not exceeding 30 mA is advisable in the electrical circuit supplying the bathroom. Ask your installer for advice.

- Failure to do so may cause an accident or injury.

 This appliance is not intended for use by persons (including children) with reduced physical, sensory or mental capabilities, or lack of experience and knowledge, unless they have been given supervision or instruction concerning use of the appliance by a person responsible for their safety. Children should be supervised to ensure that they do not play with the appliance.

- Failure to do so may cause an accident or injury.

 If the supply cord is damaged, it must be replaced by the manufacturer, its service agent, or similarly qualified persons in order to avoid a hazard.

- Failure to do so may cause an accident or injury.

CAUTION

 Do not store the cord in a twisted state.

- Doing so may cause the wire in the cord to break with the load, and may cause electric shock or fire due to a short circuit.

 Do not drop or subject to shock.

- Doing so may cause electric shock or ignition.

 Do not use with the air inlet damaged.

- Your hair may get dangled in the air inlet, which could damage the hair.

 Do not touch the air outlet, set nozzle, quick-dry nozzle, and diffuser, which will become very hot.

- Doing so may cause burn.

 Do not use on children or infants.

- Doing so may cause burn.



CAUTION



Never use the hair dryer with the filter removed.

- Your hair may get dangled in the air inlet, which could damage the hair.



Do not wash the filter in water.

- Doing so may cause fire or electric shock.



Be careful about where you point the hair dryer, and be sure to keep your hair at least 10 cm away from the air inlet.

- Your hair may get dangled in the air inlet, which could damage the hair.



Please keep a distance of over 3 cm between the air outlet and your hair.

- Failure to do so may result in your hair being burned.



Only use for drying or styling human hair. (Do not use on pets, or to dry clothing, shoes, etc.)

- Failure to do so may cause fire or burn.

► Notes

- This hair dryer is equipped with an automatic overheating protective device. If the hair dryer overheats, it will switch to cool air mode. Switch off the hair dryer and unplug it from the household outlet. Allow it to cool down for a few minutes before using it again. Check that no fluff, hair etc. is in the air inlets and outlets before switching it on again.
- You may notice a characteristic odor when using this hair dryer. This is caused by the ozone it generates and is not harmful to the human body.

Parts identification

English

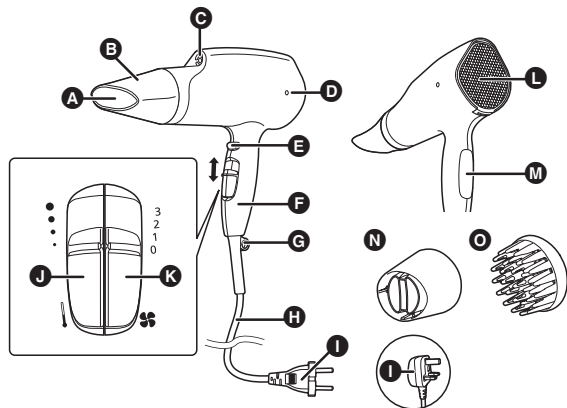

- A** Air outlet
- B** Set nozzle
- C** nanoe™ outlet
- D** nanoe™ lamp
- E** Cool-shot button
- F** Handle
- G** Ring for hanging
- H** Cord
- I** Power plug
(The shape of the power plug differs depending on the area.)
- J** Temperature selector (|)
 - : Hot (Hot air)
 - : Warm (Warm air)
 - : Healthy (Mild air)
 - : Cool (Cool air)
- K** Main switch (☸)
 - 3: Turbo (Very strong airflow)
 - 2: Dry (Strong airflow)
 - 1: Set (Gentle airflow)
 - 0: Off
- L** Air inlet
- M** nanoe™ charge panel
- N** Quick-dry nozzle
- O** Diffuser

- **Quick-dry nozzle**
For drying hair quickly

Attach the quick-dry nozzle so this air outlet is vertical.

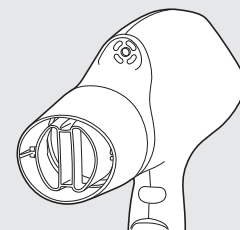

- **Set nozzle**
For precise styling
- **Diffuser**
For creating full-bodied hair with lots of volume and styling

How to use the hair dryer

Always check that the filter is securely attached before using.

- 1** Select the temperature of the airflow with the temperature selector (**J**).
- 2** Select the intensity of the airflow with the main switch (**K**).

► Notes

- The air remains cool while the cool-shot button is held down.
- nanoe™ is produced when the main switch (**K**) is set to position 1 to 3.
- nanoe™ is invisible to the naked eye.
- If you are worried about hair damage, set the switch to "1: Set (Gentle airflow)" before use.

- Drops of water may blow out of the nanoe™ outlet (⊕) during use, but this is not a malfunction.
- A humming noise may come out of the nanoe™ outlet (⊕), but this is the sound of nanoe™ being discharged and is not a malfunction.
- The effects of nanoe™ might not be felt by the following people. People with crimped hair, strong curly hair, very smooth hair, short hair, or who have had a hair straightening perm in the last three or four months.

About nanoe™

What is nanoe™?

(nanoe™ generation method: High-voltage discharge)
nanoe™ is charged fine water particles, generated by applying high voltage in order to split water. Its diameter is smaller than 1/100 of steam, and it cannot be seen with the naked eye. Since nanoe™ is generated by collecting water in the air, it may be difficult to generate in certain cases depending on the environment.

(It is harder to collect water in the air when it is cold and humidity is low.)

How nanoe™ works

Generally hair has properties which make it easy to become positively charged with electricity. These properties attract strongly negatively charged nanoe™ which penetrates the hair with moisture. Furthermore, they make the hair slightly acidic, tighten cuticles and keep your hair strong, elastic and healthy.

nanoe™ charge panel

When nanoe™ continues to strike hair, hair becomes negatively charged. As a result, the nanoe™ and negatively charged hair repel each other, making it difficult for nanoe™ to reach hair.

With the nanoe™ Charge System, by just gripping the panel together with the handle, the negative charge accumulated on hair is released.

Because of this, nanoe™ continues to penetrate into hair, supplying moisture and thoroughly moistening down to the tips of hair.

Maintenance of the hair dryer

- Make sure to turn OFF the main switch and disconnect the power plug from the household outlet. (Except when performing maintenance on the air outlet)

Maintaining the hair dryer

Clean the housing only with a soft cloth slightly dampened with tap water or soapy tap water.

► Notes

- Do not use thinner, benzene, alcohol or other chemicals.
 - Doing so may cause malfunction, cracking/discoloration of parts etc.
- Leaving the hair dryer with hair products or makeup still adhered to the handle or body may degrade the plastic, causing discoloration or cracking, and malfunction.

Maintaining the nanoe™ outlet

- Use commercially available cotton swabs. (We recommend the thin cotton swabs made for use with babies.)
- This maintenance allows the hair dryer to sustain the generated level of nanoe™ over a long period.

1. Dampen the end of the cotton swab with tap water.
2. A needle portion is located deep within the nanoe™ outlet. Using the swab, rub this portion gently about 5 times.

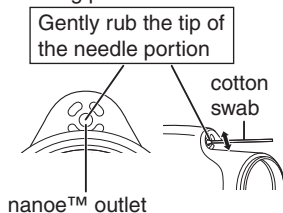

Maintaining the filter

- At least once a month, when dust etc. has built up, detach the filter from the hair dryer and remove the dust etc. using a toothbrush or vacuum cleaner.

- Use a commercially available toothbrush.

1. Pull on the catch on the bottom side of the filter to detach.

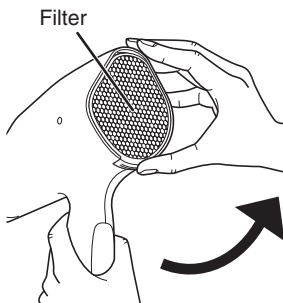

2. Remove any dust etc. adhered to the filter or air inlet.
 - Remove the dust etc. adhered to the outside of the filter using a vacuum cleaner. If this does not remove the dust, use the thick part of your fingers to push the dust etc. through the fine mesh on the internal side towards the metal mesh on the external side, and scrub away carefully with a toothbrush.
 - Using the toothbrush, carefully scrub away any dust etc. from the internal side of the filter.
 - Using a vacuum cleaner or toothbrush, carefully remove any dust etc. adhered to the air inlet.
 - Rubbing forcefully with your nails may tear the filter, so please use a toothbrush.
3. Attach the filter securely, starting with the upper side.
 - Keep pressing until you hear a “click” from both upper and lower catches.

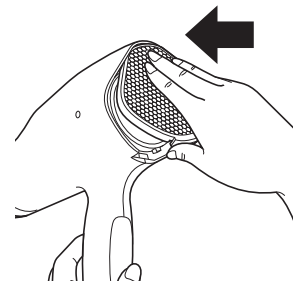

Maintaining the air outlet

- The hair dryer should be plugged into the household outlet only in case of maintenance for the air outlet.
- Use a commercially available toothbrush.
- Switch the temperature selector to “Cool” and blow away the dust etc. as you scrub with the toothbrush.
- During maintenance, do not block the air inlet with your hands etc.
- Be careful when using the hair dryer for the first time after maintenance, since it may blow out dust etc.

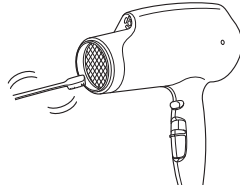

Scrub to remove any dust, hair etc. blocking the mesh.



Troubleshooting

English

Problem	Possible cause	Action
It switches frequently to cold air while using in "Hot" mode, or sparks can be seen within the body. (These sparks are caused by the thermostat switch, the protective device, and this is not a malfunction.)	▶ Lint has accumulated on the air inlet or air outlet. ▶ Hair or something is blocking the air inlet.	▶ Remove accumulated lint. ▶ Do not block the air inlet.
The hot air is abnormally hot.	▶	
The power plug is abnormally hot.	▶ The connection to the household outlet is loose.	▶ Use a household outlet that fits securely.
Sparks are generated inside the nanoe™ outlet.	▶ Abnormality caused by a dirty electrode (needle portion).	▶ Perform maintenance of the nanoe™ outlet.
The nanoe™ outlet emits a noise (crackling noise).	▶	▶

If the problems still cannot be solved, contact the store where you purchased the unit or a service center authorised by Panasonic for repair.

Specifications

Product name	Hair Dryer			
Product model	EH-NA65			
Power source	220 V~ 50-60 Hz	230 V~ 50-60 Hz	240 V~ 50-60 Hz	240 V~ 50 Hz*
Power consumption	1700 W	1850 W	2000 W	2000 W
Accessories	Set nozzle, quick-dry nozzle, diffuser			

*Only available in Kuwait and Qatar.

This product is intended for household use only.



اكتشاف الأعطال وإصلاحها

الإجراء	الأسباب المحتملة	المشكلة
قم بإزالة الوبر المتراكم. تجنب انسداد مدخل الهواء.	تراكم الوبر في مدخل الهواء أو مخرج الهواء. انسداد مدخل الهواء بسبب الشعر أو أي شيء ما.	يتحول الجهاز بشكل متكرر إلى الهواء البارد أثناء الاستخدام في وضع «Hot» (ساخن)، أو يمكن مشاهدة شرر يتطاير من هيكل الجهاز. (ينشأ هذا الشرر من مفتاح منظم الحرارة، وهو الجهاز الوافي، ولا يمثل ذلك أحد الأعطال). الهواء الساخن درجة حرارته مرتفعة بشكل غير طبيعي.
استخدم مأخذ تيار منزلي يتم تثبيته بأمان.	الوصلة الخاصة بمأخذ التيار المنزلي غير محكمة.	قابس الطاقة درجة حرارته مرتفعة بشكل غير طبيعي.
قم بصيانة مخرج nanoe™.	هناك خلل بسبب الإلكترونيات المتسخ (جزء الإبرة الدقيقة).	يتم توليد الشرر داخل مخرج nanoe™. يصدر مخرج nanoe™ بعض الضجيج (أصوات طقطقة).

في حالة عدم التمكن من حل المشكلة، اتصل بالمتجر الذي اشتريت منه الجهاز أو مركز الخدمة المعتمد من Panasonic للقيام بعملية الإصلاح.

المواصفات

مجفف الشعر				اسم المنتج
EH-NA65				طرز المنتج
240 فولت ~ 50 هرتز *	240 فولت ~ 60-50 هرتز	230 فولت ~ 60-50 هرتز	220 فولت ~ 60-50 هرتز	مصدر التيار
2000 وات	2000 وات	1850 وات	1700 وات	استهلاك الطاقة
مجموعة الفوهة، فوهة التجفيف السريع، فوهة توزيع الهواء				الملحقات

* متوفر فقط في الكويت وقطر.
هذا المنتج مخصص للاستخدام المنزلي فقط.

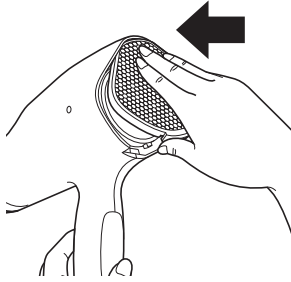

٣. ركب الفلتر بإحكام، بدءًا من الجانب العلوي.
- استمر في الضغط حتى تسمع صوت «طقطقة» من السقاطتين العلوية والسفلية.

صيانة مخرج الهواء

- ينبغي توصيل مجفف الشعر بمأخذ التيار المنزلي فقط في حالة صيانة مخرج الهواء.
- استخدم فرشاة الأسنان المتاحة تجاريًا.

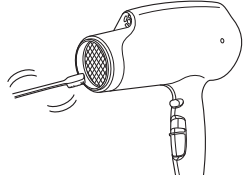

قم بعملية الفك لإزالة أي أتربة أو شعر أو غير ذلك مما يسد الشبكة.

- قم بتغيير وضع محدد درجة الحرارة إلى «COOL» (بارد) وأنفخ الأتربة ونحوها أثناء الفك باستخدام فرشاة الأسنان.
- أثناء إجراء عملية الصيانة، لا تسد مدخل الهواء بيديك أو نحو ذلك.
- كن حذرًا عند استخدام مجفف الشعر لأول مرة بعد عملية الصيانة، حيث قد تتبعث منه أتربة أو ما شابه ذلك.

صيانة الفلتر

- على الأقل مرة واحدة شهريًا، عندما تتراكم الأتربة وغيرها، قم بفك الفلتر من مجفف الشعر ثم إزالة الأتربة وغيرها باستخدام فرشاة أسنان أو مكنتسة كهربائية.
- استخدم فرشاة الأسنان المتاحة تجاريًا.
- ١. اسحب السقاطة على الجزء الأسفل من الفلتر لكي تقوم بفكه.

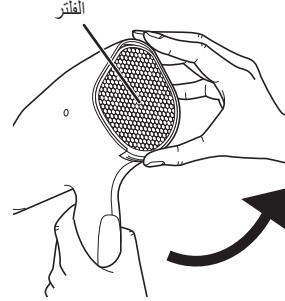

٢. قم بإزالة أي أتربة أو غيرها عالقة بالفلتر أو مدخل الهواء.

- قم بإزالة أي أتربة أو غيرها عالقة بالفلتر من الخارج باستخدام المكنتسة الكهربائية. إذا لم يعمل ذلك على إزالة الأتربة، قم باستخدام الجزء الغليظ من أصابعك بدفع الأتربة ونحوها عبر الشبكة الدقيقة في الجانب الداخلي تجاه الشبكة المعدنية في الجانب الخارجي، ونظفها بعناية باستخدام فرشاة الأسنان.
- باستخدام فرشاة الأسنان، نظف بعناية الأتربة ونحوها من الجانب الداخلي للفلتر.
- باستخدام مكنتسة كهربائية أو فرشاة أسنان، أزل بعناية الأتربة ونحوها العالقة بمدخل الهواء.
- الفك بقوة باستخدام أطرافك قد يعمل على تمزيق الفلتر، لذا يرجى استخدام فرشاة أسنان.



صيانة مجفف الشعر

- تأكد من إيقاف المفتاح الرئيسي وفصل قابس الطاقة من مأخذ التيار المنزلي. (فيما عدا أثناء إجراء أعمال الصيانة على مخرج الهواء)

صيانة مجفف الشعر

احرص على تنظيف الهيكل بقطعة قماش ناعمة مبللة جزئياً بماء الصنبور أو ماء الصنبور الممزوج بالصابون.

ملاحظات

- تجنب استخدام التتر أو البنزين أو الكحول أو المواد الكيميائية الأخرى.
- قد يؤدي القيام بذلك إلى عطل في الأجزاء أو تشققها/تغير لونها أو غير ذلك.
- إن ترك مجفف الشعر مع ما قد يعلق بالمقبض أو الهيكل من منتجات تصفيف الشعر أو مستحضرات التجميل قد يعمل على تحلل البلاستيك، مما يتسبب في تغير لونه أو تشققه أو تعرضه للعطل.

صيانة مخرج nanoe™

- استخدم مسحات الفظن المتاحة تجارياً. (نوصي باستخدام المسحات القطنية الرفيعة المخصصة للاستعمال مع الأطفال).
- تسمح أعمال الصيانة هذه بالحفاظ على المستوى المتولد من nanoe™ على مدى فترة زمنية طويلة.

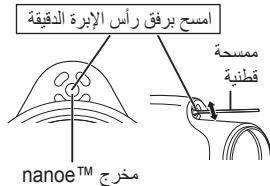

1. بلل طرف المسحة القطنية بماء الصنبور.
2. يقع جزء على شكل ابرة دقيقة عميقاً داخل مخرج nanoe™. باستخدام المسحة، امسح هذا الجزء برفق حوالي 5 مرات.

- قد ينبعث صوت أزيز من مخرج nanoe™ (⊙)، ولكن هذا هو صوت خروج nanoe™ وليس عطلاً.
- قد لا يشعر بعض الأشخاص بتأثيرات nanoe™ مثل: أصحاب الشعر المموج، والشعر المجعد بشدة، والشعر شديد النعومة، والشعر القصير، أو الذين قاموا بعملية فرد دائم للشعر المموج في الأشهر الثلاثة أو الأربعة الأخيرة.

حول nanoe™

ما هو nanoe™؟

(طريقة إنتاج nanoe™: التفرغ عالي الجهد)
يمثل nanoe™ جزيئات مياه دقيقة مشحونة، ويتم إنتاجها من خلال تطبيق جهد عالٍ من أجل تقسيم جزيئات المياه. ويبلغ قطرها أقل من 1/100 من البخار، ولا يمكن رؤيتها بالعين المجردة. وبما أنه يتم إنتاج nanoe™ من خلال تجميع المياه في الهواء، فقد يكون من الصعب إنتاجه في حالات معينة حسب البيئة.
(من الصعب تجميع المياه في الهواء عندما يكون بارداً ونسبة الرطوبة منخفضة.)

كيف يعمل nanoe™

بشكل عام، فإن للشعر خصائص تجعل من السهل شحنه إيجابياً بالكهرباء. تجذب هذه الخصائص بقوة جزيئات nanoe™ سالبة الشحنة والتي تخترق الشعر مع الرطوبة. علاوة على ذلك، فإنها تجعل الشعر حمضياً قليلاً، مما يقوي من أدمة الشعر ويحافظ على الشعر قوياً ومرناً وصحياً.

لوحة شحن nanoe™

عندما يستمر nanoe™ في الاصطدام بالشعر، يتم شحن الشعر سلبياً. نتيجة لذلك، يقوم nanoe™ والشعر المشحون سلبياً بطرد بعضه البعض، مما يجعل من الصعب على nanoe™ الوصول إلى الشعر.
مع نظام شحن nanoe™، من خلال فقط الإمساك باللوحة مع المقبض، يتم تحرير الشحنات السلبية المتراكمة على الشعر.
بسبب ذلك، يستمر nanoe™ في اختراق الشعر، موفراً له الرطوبة والترطيب الجيد وصولاً إلى أطراف الشعر.





التعريف بالأجزاء

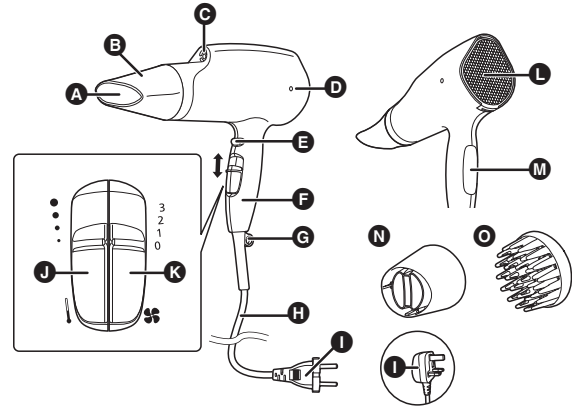

J محدد درجة الحرارة (|)

● Hot (هواء ساخن)

● Warm (هواء دافئ)

● Healthy (هواء معتدل)

● Cool (هواء بارد)

K المفتاح الرئيسي ()

:3 Turbo (تدفق الهواء بقوة شديدة)

:2 Dry (تدفق الهواء بقوة)

:1 Set (تدفق الهواء باعتدال)

:0 Off (إيقاف)

L مدخل الهواء

M لوحة شحن nanoe™

N فوهة التجفيف السريع

O فوهة توزيع الهواء

A مخرج الهواء

B مجموعة الفوهة

C مخرج nanoe™

D مصباح nanoe™

E زر النفخة الباردة

F المقيض

G حلقة التعليق

H السلك

I قاييس الطاقة

(يختلف شكل قاييس الطاقة تبعًا للمنطقة.)

فوهة التجفيف السريع

لتجفيف الشعر سريعًا

قم بتركيب فوهة التجفيف السريع بحيث يكون مخرج الهواء رأسيًا.

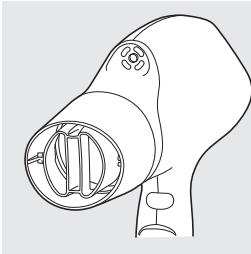

◀ مجموعة الفوهة

للتصنيف الدقيق

◀ فوهة توزيع الهواء

للحصول على شعر كثيف بتصنيف كبير وبحجم كبير

كيفية استعمال مجفف الشعر

تحقق دائمًا من تركيب الفلتر بشكل آمن قبل الاستخدام.

حدد درجة حرارة تدفق الهواء باستخدام محدد درجة الحرارة (J).

حدد كثافة تدفق الهواء باستخدام المفتاح الرئيسي (K).

◀ ملاحظات

• يظل الهواء باردًا عند الضغط مع الاستمرار على زر النفخة الباردة لأسفل.

• يتم إنتاج nanoe™ عند ضبط المفتاح الرئيسي (K) على الوضع 1 إلى 3.

• لا يمكن رؤية nanoe™ بالعين المجردة.

• إذا كنت قلقًا بشأن تلف الشعر، قم بضبط المفتاح على «1: Set (تدفق الهواء باعتدال)» قبل الاستخدام.

• قد تنطلق قطرات مياه من مخرج nanoe™ (C) أثناء الاستخدام، لكن هذا لا يعد خطرًا.





-  تجنب الاستخدام على الأطفال أو الرضع.
- القيام بذلك قد يؤدي إلى الإصابة بحروق.
-  تجنب مطلقاً استخدام مجفف الهواء عند إزالة الفلتر.
- قد يعلق شعرك في مدخل الهواء، مما قد يسبب تلف الشعر.
-  لا تغسل الفلتر في الماء.
- القيام بذلك قد يؤدي إلى حريق أو صدمة كهربائية.
-  توخي الحذر عند توجيه مجفف الشعر، وتأكدي من إبعاد الشعر بمقدار ١٠ سم على الأقل من مدخل الهواء.
- قد يعلق شعرك في مدخل الهواء، مما قد يسبب تلف الشعر.
-  برجاء الاحتفاظ بمسافة تزيد عن ٣ سم بين مخرج الهواء والشعر.
- قد يسفر الإخفاق في مراعاة ذلك عن تعرض الشعر للاحتراق.
-  يستخدم فقط في تجفيف شعر الإنسان أو تصفيفه. (لا يستخدم مع الحيوانات الأليفة أو في تجفيف الملابس أو الأحذية الخ.)
- عدم الالتزام بذلك قد يؤدي إلى نشوب حريق أو الإصابة بحروق.

ملاحظات

- إن مجفف الشعر الحالي مزود بجهاز أوتوماتيكي للحماية من الارتفاع الزائد في درجة الحرارة. في حالة ارتفاع درجة حرارة مجفف الشعر، سيحول إلى وضع تدفق الهواء البارد. قومي بإيقاف تشغيل مجفف الشعر وفصله عن منفذ التيار الكهربائي. والتركيبة بوضع دقائق حتى يبرد قبل استخدامه مرة أخرى. يجب فحص عدم وجود غبار أو شعر أو غيره في مداخل ومخارج الهواء قبل إعادة التشغيل.
- قد تلاحظ وجود رائحة مميزة عند استخدام هذا المجفف. وهذا بسبب الأوزون الذي ينتجه ولا يسبب أي ضرر على جسم الإنسان.

تحذير

-  عند استخدام مُجفف الشعر داخل المرحاض، يتعين فصله من مصدر الطاقة فور الانتهاء من الاستخدام، حيث يعد قرب الجهاز من الماء خطراً حتى بعد إيقاف تشغيله.
- عدم القيام بذلك قد يؤدي إلى حادث أو إصابة.
-  لمزيد من الحماية، يوصى بتركيب جهاز التيار المتخلف (RCD) بحيث لا يزيد تياره التشغيلي المتخلف عن ٣٠ مللي أمبير وتثبيتته في الدائرة الكهربائية التي تغذي الحمام.
يرجى استشارة الشخص المسؤول عن التركيب.
- عدم القيام بذلك قد يؤدي إلى حادث أو إصابة.
-  الجهاز غير مصمم للاستخدام من قبل الأشخاص (بما في ذلك الأطفال) ذوي القدرات البدنية أو الحسية أو العقلية الضعيفة أو قليلي الخبرة والمعرفة، إلا في ظل الإشراف عليهم أو إعطائهم تعليمات استخدام الجهاز من قبل فرد مسؤول عن سلامتهم.
وينبغي الإشراف على الأطفال لضمان عدم العبث بالجهاز.
- عدم القيام بذلك قد يؤدي إلى حادث أو إصابة.
-  في حالة تلف سلك الطاقة، يجب استبداله بواسطة الشركة المصنعة أو مركز الخدمة التابع لها أو أشخاص بكفاءة مماثلة من أجل تجنب المخاطر.
- عدم القيام بذلك قد يؤدي إلى حادث أو إصابة.

تنبيه

-  لا تخزن السلك في حالة مثنية.
- القيام بذلك قد يؤدي إلى قطع السلك المعدني داخل السلك بسبب التحميل، وقد يؤدي إلى صدمة كهربائية أو نشوب حريق بسبب قصر الدائرة.
-  تجنب إسقاط المنتج أو تعريضه للصدمات.
- القيام بذلك قد يؤدي إلى صدمة كهربائية أو الاشتعال.
-  تجنب الاستخدام في حالة تلف مدخل الهواء.
- قد يعلق شعرك في مدخل الهواء، مما قد يسبب تلف الشعر.
-  تجنب لمس مخرج الهواء، ومجموعة الفوهة، وفوهة التجفيف السريع، وفوهة توزيع الهواء، حيث تصبح درجة حرارتها مرتفعة للغاية.
- القيام بذلك قد يؤدي إلى الإصابة بحروق.





أوقف الاستخدام على الفور وقم بإزالة قابس الطاقة إذا ظهر هناك أمر غير عادي أو عطل.

- عدم الالتزام بذلك قد يؤدي إلى نشوب حريق أو التعرض لصدمة كهربائية أو الإصابة.

! <الحالات غير العادية أو حالات التعطل>

• عدم انبعاث الهواء

• توقف الجهاز بشكل متقطع

• أصبح الجزء الداخلي أحمر ساخن وانبعث منه دخان

- عليك أن تطلب الفحص أو الصيانة على الفور في مركز خدمة معتمد.

! استخدم مأخذ التيار المنزلي وحده: لا تستخدمه مع سلك إطالة.

- عدم الالتزام بذلك قد يؤدي إلى نشوب حريق أو التعرض لصدمة كهربائية.

! قم بترييب قابس الطاقة بالكامل.

- عدم الالتزام بذلك قد يؤدي إلى نشوب حريق أو التعرض لصدمة كهربائية.

تأكد دائماً من أن الجهاز يعمل بمصدر طاقة كهربائية يتطابق مع معدل الجهد المحدد على الجهاز.

! - عدم الالتزام بذلك قد يؤدي إلى نشوب حريق أو التعرض لصدمة كهربائية أو الإصابة بحروق.

! عندما ترى شرراً حول مخرج الهواء أثناء استخدام وضع الهواء الساخن، أوقف

الاستخدام وقم بإزالة الوبر من مخرج الهواء ومدخل الهواء.

- حيث إن عدم القيام بذلك قد يسبب الإصابة بحروق أو نشوب حريق.

! احرص دائماً على إيقاف المفتاح الرئيسي وفصل قابس الطاقة عن مأخذ التيار المنزلي بعد الاستخدام.

- عدم الالتزام بذلك قد يؤدي إلى نشوب حريق أو الإصابة بحروق.

! أفضل قابس الطاقة من خلال الإمساك به بدلاً من شد السلك.

- عدم الالتزام بذلك قد يؤدي إلى قطع السلك المعنني داخل السلك، وقد يؤدي إلى

الإصابة بحروق أو صدمة كهربائية أو نشوب حريق بسبب قصر الدائرة.

! قم بتنظيف قابس الطاقة بانتظام لمنع تراكم الأتربة.

- عدم الالتزام بذلك قد يؤدي إلى نشوب حريق بسبب ضعف العزل الناجم عن الرطوبة.

! أفضل قابس الطاقة وأمسحه بقطعة قماش جافة.

تحذير !

! لا تستخدم الجهاز ويديك مبتلة.

- القيام بذلك قد يؤدي إلى صدمة كهربائية أو نشوب حريق بسبب حدوث قصر في

الدائرة الكهربائية.

! لا تغادر المنطقة في حين ترك المفتاح الرئيسي قيد التشغيل.

- حيث إن القيام بهذا الأمر قد يسبب نشوب حريق.

! لا تقم بتخزين الجهاز في دورة مياه أو مكان مرتفع الرطوبة. أيضاً، لا تضعه في مكان

يمكن أن تنسكب فيه المياه (مثل وضعه أعلى علبة التجميد).

- القيام بذلك قد يؤدي إلى صدمة كهربائية أو نشوب حريق.

! لا تسد مدخل الهواء أو مخرج الهواء أو مخرج nanoe™ أو تدخل دبابيس

الشعر بها أو أي شيء خارجي.

- القيام بذلك قد يؤدي إلى نشوب حريق أو صدمة كهربائية أو الإصابة بحروق.

! لا تستخدم الجهاز بالقرب من المواد القابلة للاشتعال (مثل الكحول أو البنزين، أو التتر،

أو البخاخات، أو منتجات العناية بالشعر، أو مزيل طلاء الأظافر).

- القيام بذلك قد يؤدي إلى انفجار أو حريق.

! لا تقم بغير الجهاز في الماء.

- لا تستخدم مجفف الشعر هذا بالقرب من الماء.

! لا تستخدم المجفف بالقرب من حوض الاستحمام أو الدش أو أحواض المياه أو أي

أوعية أخرى تحتوي على مياه.

- القيام بذلك قد يؤدي إلى صدمة كهربائية أو نشوب حريق.



هذا الرمز الموجود على مجفف الشعر يعني «لا تستخدم هذا المجفف بالقرب من المياه.»





تعتبر **nanoe™** علامة تجارية خاصة بشركة **Panasonic Corporation**.
تمثل **nanoe™** حزيينات أيونية بحجم النانو مغلقة بجزيئات المياه.

احتياطات السلامة

للحد من خطر التعرض للإصابة والوفاة والتعرض لصدمة كهربائية وحريق وعطل وتلف بالجهاز أو الممتلكات، احرص دائماً على اتباع احتياطات السلامة التالية.

تفسير الرموز

تُستخدم الرموز التالية لتصنيف وتوضيح مستوى الخطر والإصابة وتلف الممتلكات الناتج في حالة تجاهل الملاحظات واستخدام الجهاز بشكل غير صحيح.

تحذير ⚠️
يشير إلى خطورة محتملة يمكن أن تؤدي إلى إصابة بالغة أو الوفاة.

تنبيه ⚠️
يشير إلى خطر يمكن أن يؤدي إلى إصابة طفيفة.

تُستخدم الرموز التالية لتصنيف وتوضيح نوع التعليمات المطلوب مراعاتها.

⚠️ يُستخدم هذا الرمز لتنبيه المستخدم إلى إجراء تشغيلي معين يجب عدم القيام به.

⚠️ يُستخدم هذا الرمز لتنبيه المستخدم إلى إجراء تشغيلي معين يجب اتباعه من أجل تشغيل الوحدة بأمان.

تحذير

⚠️ لا تقم بالتخزين في مكان يكون في متناول الأطفال أو الرضع، ولا تتركهم يستخدمونه.
- القيام بذلك قد يؤدي إلى حروق أو صدمة كهربائية أو إصابة.

⚠️ **تجنب مطلقاً التعديل أو التفكيك أو الإصلاح.**
- القيام بذلك قد يؤدي إلى الاشتعال أو الإصابة بسبب التشغيل غير العادي.
يرجى الاتصال بأحد مراكز الخدمة المعتمدة للقيام بالإصلاح.

⚠️ لا تتلف السلك أو تقوم بتعديله أو ثنيه بالقوة أو سحبه أو لفه.
أيضاً، لا تضع أي شيء ثقيل على السلك أو تضغط عليه.
- القيام بذلك قد يؤدي إلى صدمة كهربائية أو نشوب حريق بسبب حدوث قصر في الدائرة الكهربائية.

⚠️ **تجنب الاستخدام والسلك مربوط.**
- القيام بذلك قد يؤدي إلى حريق أو صدمة كهربائية.

⚠️ لا تقم بلف السلك بشكل محكم حول الهيكل الرئيسي عند التخزين.
- القيام بذلك قد يؤدي إلى قطع السلك المعدني داخل السلك بسبب التحميل، وقد يؤدي إلى صدمة كهربائية أو نشوب حريق بسبب قصر الدائرة.

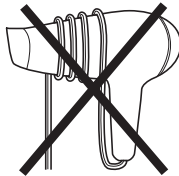

⚠️ **تجنب الاستخدام عندما يكون قابس الطاقة أو السلك تالفاً أو ساخنًا.**
- القيام بذلك قد يؤدي إلى حروق أو صدمة كهربائية أو نشوب حريق بسبب حدوث قصر في الدائرة الكهربائية.

⚠️ **تجنب مطلقاً استخدام الجهاز في حالة تعذر تثبيت قابس الطاقة بإحكام في مأخذ التيار المنزلي.**

⚠️ - القيام بذلك قد يؤدي إلى حروق أو صدمة كهربائية أو نشوب حريق بسبب حدوث قصر في الدائرة الكهربائية.

⚠️ لا تقم بتوصيل قابس الطاقة أو فصله من مأخذ التيار المنزلي بيدك مبتلة.
- القيام بذلك قد يؤدي إلى صدمة كهربائية أو إصابة.



٤
٥



Panasonic®

تعليمات التشغيل

(المنزلي) مجفف الشعر

رقم الطراز EH-NA65

المحتويات

17.....	صيانة مجفف الشعر	21.....	احتياطات السلامة
15.....	أكتشاف الأعطال وإصلاحها	18.....	التعريف بالأجزاء
15.....	المواصفات	18.....	كيفية استعمال مجفف الشعر
		17.....	حول nanoe™

نشكرك على شراء هذا المنتج من Panasonic. قبل تشغيل هذه الوحدة، الرجاء قراءة هذه التعليمات بالكامل وحفظها للاطلاع عليها في المستقبل.

مشکل	دلیل احتمالی	اقدام
در حین استفاده از حالت «داغ»، مرتباً به حالت هوای سرد می‌رود و یا در داخل ششوار جرقه مشاهده می‌شود. (این جرقه‌ها می‌تواند بوسیله کلید ترموستات، که یک دستگاه محافظ است، تولید شده باشد و نقص دستگاه محسوب نمی‌شود). هوای داغ بیش‌ازحد داغ است.	کرک و پرز بر روی ورودی هوا و خروجی هوا جمع شده است. مو یا چیزی باعث انسداد ورودی هوا شده است.	کرک یا پرز را تمیز کنید. از انسداد ورودی هوا خودداری نمایید.
دوشاخه برق بیش‌ازحد داغ است.	اتصال به پریز محکم نیست.	از یک پریز که دوشاخه به شکل محکم در آن قرار می‌گیرد، استفاده کنید.
در خروجی nanoe™ جرقه ایجاد می‌شود. خروجی nanoe™ سروصدا تولید می‌کند (صدای ترق و ترق).	ایراداتی که بر اثر الکتروود (قسمت سوزن) کثیف بوجود می‌آید.	خروجی nanoe™ را تمیز کنید.

چنانچه مشکل قابل رفع نیست، با فروشگاهی که دستگاه را خریداری نموده‌اید و یا یک مرکز تعمیر مجاز پاناسونیک تماس بگیرید.

مشخصات

ششوار				نام محصول
EH-NA65				مدل محصول
240 ولت ~ 50 هرتز *	240 ولت ~ 60-50 هرتز	230 ولت ~ 60-50 هرتز	220 ولت ~ 60-50 هرتز	منبع نیرو
2000 وات	2000 وات	1850 وات	1700 وات	مصرف برق
دهانه تنظیم، دهانه مخصوص خشک کردن سریع، پخش‌کن				لوازم جانبی

*تنها در کویت و قطر موجود است.
این محصول فقط برای مصارف خانگی ساخته شده است.

نگهداری از فیلتر

- حداقل ماهی یک بار، هنگامی که گردوغبار و غیره انباشته شود، فیلتر را از سشوار جدا نموده و گردوخاک و مواد دیگر را با استفاده از مسواک یا جاروبرقی تمیز کنید.
- از مسواک‌های معمولی استفاده کنید.
- ۱. برای جدا کردن فیلتر، گیره واقع در زیر آن را بکشید.

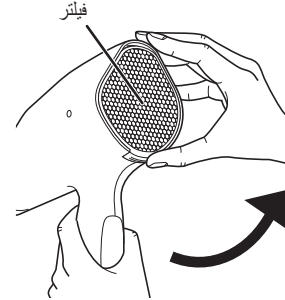

- ۲. هرگونه گردوغبار و مواد دیگر چسبیده به فیلتر یا ورودی هوا را تمیز کنید.
- گردوغبار و مواد دیگر چسبیده به بیرون فیلتر را با استفاده از جاروبرقی تمیز کنید. چنانچه این کار گردوغبار را تمیز نکرد، از قسمت کفایت انگشتان خود برای فشار دادن گردوغبار و غیره از خلال توری نازک واقع در سمت داخل به طرف توری فلزی واقع در سمت بیرون استفاده کرده و به دقت بوسیله یک مسواک تمیز کنید.
- با استفاده از مسواک، هرگونه گردوغبار و مواد دیگر را از سمت داخل فیلتر تمیز کنید.
- با استفاده از جاروبرقی یا مسواک، به دقت هرگونه گردوغبار و مواد دیگر چسبیده به ورودی هوا را تمیز کنید.
- ساییدن ناخن ممکن است باعث پارگی فیلتر شود، به همین دلیل از یک مسواک برای این کار استفاده نمایید.

- ۳. فیلتر را به طور محکم نصب نمایید. ابتدا قسمت فوقانی آنرا وصل کنید.
- فشار دهید تا زمانی که گیره‌های بالا و پایین آن با صدای «تق» جا بیافتند.

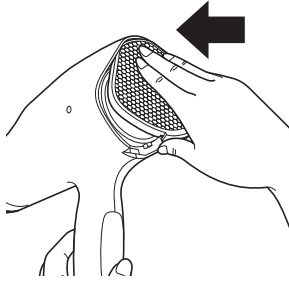

نگهداری از خروجی هوا

- سشوار باید تنها در صورت نیاز به تعمیر خروجی هوا به پریز برق وصل شود.
- از مسواک‌های معمولی استفاده کنید.

- انتخاب‌کننده دما را بر روی «سرد» قرار دهید و در همان حین که با مسواک تمیز می‌کنید، گردوخاک و مواد دیگر را با هوای سشوار دفع کنید.

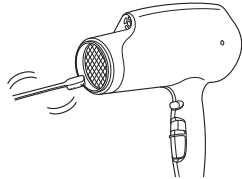

- در هنگام نگهداری از سشوار، از مسدود نمودن ورودی هوا با دست و غیره خودداری نمایید.
- هنگام استفاده از سشوار برای بار نخست پس از انجام تعمیر، مراقبت گردوغبار و ذرات دیگر که ممکن است از سشوار خارج شود، باشید.
- هرگونه گردوغبار، مو و مواد دیگر که صفحه مشبک را مسدود کرده است، با ساییدن پاک نمایید.



نگهداری از سشوار

- کلید اصلی را حتماً خاموش نموده و دوشاخه برق را از پریز برق خانگی خارج کنید. (به جز هنگام تعمیر خروجی هوا)

نگهداری از سشوار

برای تمیز کردن محفظه، فقط از دستمال نرم آغشته به آب شیر یا محلول آب و صابون استفاده کنید.

ملاحظات

- هرگز از مایعاتی مثل تینر، بنزین، الکل یا سایر مواد شیمیایی استفاده نکنید.
- انجام این کار ممکن است باعث ایجاد نقص، ترک خوردگی/رنگپریدگی قطعات و غیره شود.
- باقی ماندن مواد آرایشی و مراقبتی مو بر روی دسته یا بدنه سشوار می‌تواند باعث از بین رفتن تدریجی پلاستیک، رنگ‌رفتگی یا ترک خوردگی آن و نقص دستگاه شود.

نگهداری از خروجی nanoe™

- از گوش‌پاککن‌های پنبه‌ای تجاری موجود در بازار استفاده کنید. (ما گوش‌پاککن‌های پنبه‌ای باریک مخصوص نوزادان را توصیه می‌کنیم).
- این نحوه نگهداری به سشوار امکان می‌دهد میزان nanoe™ تولیدی را در طول زمان حفظ نماید.

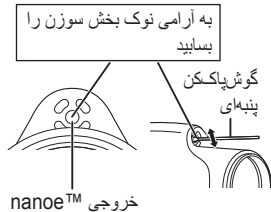

1. انتهای گوش‌پاککن را با آب شیر خیس کنید.
2. بخش سوزن در عمق داخل خروجی nanoe™ قرار دارد. با استفاده از گوش‌پاککن، این بخش را به آرامی حدود 5 بار بسایید.

- یک صدای وزوز ممکن است از خروجی nanoe™ (C) شنیده شود، با اینحال این صدای تخلیه nanoe™ است و نقص محسوب نمی‌شود.
- افراد ذیل ممکن است تأثیرات nanoe™ را احساس نکنند. افراد دارای موی مجعد، فر ریز، موی بسیار لخت، موی کوتاه، یا کسانی که در سه یا چهار ماه گذشته موی خود را صاف کرده‌اند.

درباره nanoe™

nanoe™ چیست؟

(روش تولید nanoe™: تخلیه ولتاژ بالا)
 nanoe™ ذرات آب بسیار ریز دارای شارژ است که بوسیله اعمال ولتاژ بالا جهت تجزیه آب تولید می‌شود. قطر آن کمتر از 1/100 بخار است و آنرا با چشم غیرمسلح نمی‌توان دید. از آنجایی که nanoe™ بوسیله جمع‌آوری آب در هوا تولید می‌شود، ممکن است تولید آن در شرایط خاصی بسته به محیط مربوطه دشوار باشد.
 (هنگامی که هوا سرد است و رطوبت نیز پایین می‌باشد، جمع‌آوری آب موجود در هوا سخت‌تر است.)

nanoe™ چگونه کار می‌کند

به طور کلی مو دارای خواصی است که باعث می‌شود شارژ کردن مو با بار مثبت توسط الکتروستاتیک آسان باشد. این خواص، باعث جذب nanoe™ که دارای بار منفی قوی بوده و با رطوبت در مو نفوذ می‌کند، می‌شود. علاوه بر این، این ویژگی‌ها مو را آنکی اسیدی نموده و پوشش مو را سفت‌تر کرده و موی شما را قوی‌تر، منعطف‌تر و سالم‌تر نگه می‌دارد.

پانل شارژ nanoe™

هنگامی که nanoe™ به مو اعمال می‌شود، مو از نظر الکتریکی دارای شارژ منفی می‌شود. در نتیجه، nanoe™ و موی دارای شارژ منفی همدیگر را دفع می‌کنند و رسیدن nanoe™ به مو دشوار می‌شود.
 با کمک nanoe™ Charge System، از طریق گرفتن پانل و دسته، شارژ منفی جمع‌شده بر روی مو آزاد می‌شود.
 بدین ترتیب، nanoe™ همچنان به داخل مو نفوذ نموده و با تأمین رطوبت مو، سرتاسر رشته مو از ریشه تا نوک آن را مرطوب می‌نماید.



شناسایی قطعات

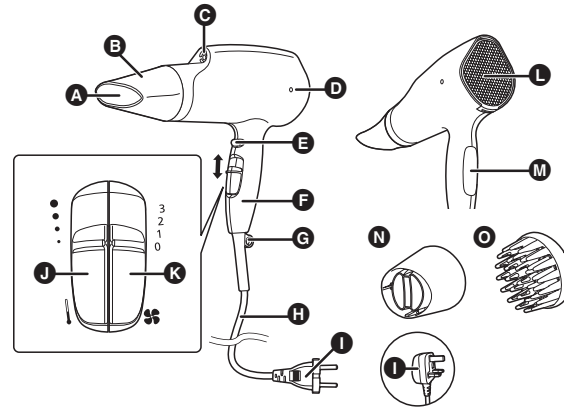

A خروجی هوا

B دهانه تنظیم

C خروجی nanoe™

D چراغ nanoe™

E دکمه Cool-shot

F دسته

G حلقه آویز

H سیم برق

I دوشاخه برق

(شکل دوشاخه برق بسته منطقه، متفاوت است.)

J کلید انتخاب دما (|)

Hot : ● (هوای داغ)

Warm : ● (هوای گرم)

Healthy : ● (هوای ملایم)

Cool : ● (هوای سرد)

K کلید اصلی ()

Turbo : 3 (جریان هوای بسیار قوی)

Dry : 2 (دمش باد قوی)

Set : 1 (دمش باد ملایم)

Off : 0 (خاموش)

L ورودی هوا

M پانل شارژ nanoe™

N دهانه مخصوص خشک کردن سریع

O پخش کن

◀ دهانه مخصوص خشک کردن سریع

برای خشک کردن سریع مو

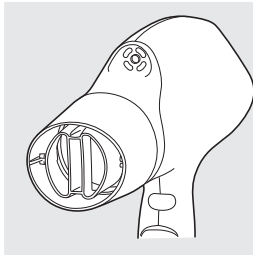

دهانه مخصوص خشک کردن سریع را وصل کنید تا خروجی هوا به صورت عمودی درآید.

◀ دهانه تنظیم

برای حالت‌دهی دقیق

◀ پخش کن

برای ایجاد موی پر حجم و حالت‌دهی بالا

نحوه استفاده از سشوار

همواره قبل از استفاده، مطمئن شوید فیلتر به شکل محکم نصب شده است.

دمای جریان هوا را با کلید انتخاب دما (J) انتخاب کنید.

شدت جریان هوا را با کلید اصلی (K) انتخاب کنید.

◀ ملاحظات

- مادامی که کلید جریان هوای سرد نگه داشته می‌شود، هوا سرد باقی می‌ماند.
- nanoe™ زمانی تولید می‌شود که کلید اصلی (K) در وضعیت 1 تا 3 قرار گیرد.
- nanoe™ با چشم غیرمسلح دیده نمی‌شود.
- در صورتی که نگران آسیب دیدن موی خود هستید، کلید را در وضعیت "Set : 1" (دمش باد ملایم) را تنظیم کنید.
- قطرات آب ممکن است در حین استفاده از خروجی nanoe™ (C) خارج شوند، با اینحال این مسئله نقص محسوب نمی‌شود.



هشدار ⚠️

دوشاخه برقی را به طور منظم تمیز کنید تا گرد و غبار روی آن جمع نشود.
- قصور در انجام این کار ممکن است به آتش سوزی به دلیل خرابی عایق بر اثر رطوبت منجر گردد.

دوشاخه برقی را درآورده و با پارچه خشک تمیز کنید.

وقتی از سشوار در حمام استفاده می شود، دوشاخه سشوار را بعد از استفاده از پریز برقی جدا کنید، زیرا وجود آب در مجاورت سشوار خطرناک است، حتی اگر سشوار خاموش باشد.

- قصور در انجام این کار ممکن است به سانحه یا صدمات جانی منجر شود.

برای محافظت بیشتر، نصب یک دستگاه جریان باقیمانده (RCD) که جریان کاری باقیمانده مجاز آن بیشتر از ۳۰ میلی آمپر نباشد در مدار برقی حمام توصیه می شود.

برای اطلاع بیشتر با نصب کننده دستگاه مشورت کنید.

- قصور در انجام این کار ممکن است به سانحه یا صدمات جانی منجر شود.

این وسیله برای اشخاصی (شامل کودکان) با توانایی های ذهنی، فیزیکی یا حسی کم، یا افراد فاقد تجربه و دانش در نظر گرفته نشده است، مگر آنکه فرد مسئول ایمنی این افراد، به آنها در مورد چگونگی استفاده از این وسیله آموزش دهد یا بر کار آنها نظارت داشته باشد.

حتما باید نظارت شود تا کودکان با این وسیله بازی نکنند.

- قصور در انجام این کار ممکن است به سانحه یا صدمات جانی منجر شود.

اگر سیم برقی آسیب دیده باشد، برای اجتناب از خطر، باید توسط سازنده، نمایندگی های آن، یا افراد مجازی که از مهارت های لازم برخوردار هستند تعویض گردد.

- قصور در انجام این کار ممکن است به سانحه یا صدمات جانی منجر شود.

احتیاط ⚠️

از نگهداری سیم برقی در وضعیت به هم پیچیده خودداری نمایید.

- انجام این کار ممکن است موجب قطع شدن سیم برقی بر اثر فشار و برق گرفتگی یا آتش سوزی به دلیل اتصالی شود.

از انداختن دستگاه یا قرار دادن آن در معرض ضربه خودداری کنید.
- این کار ممکن است موجب برق گرفتگی یا آتش سوزی شود.

از بکار بردن دستگاه در صورت آسیب دیده بودن ورودی هوا خودداری نمایید.
- موی شما ممکن است در ورودی هوا گیر کرده و صدمه ببیند.

از لمس نمودن خروجی هوا، دهانه تنظیم، دهانه مخصوص خشک کردن سریع، و پخش کن خودداری نمایید، زیرا این قسمت ها ممکن است بسیار داغ شوند.
- این کار ممکن است موجب سوختگی شود.

از بکار بردن دستگاه برای اطفال یا نوزادان خودداری کنید.
- این کار ممکن است موجب سوختگی شود.

هرگز زمانی که فیلتر سشوار برداشته شده است، از آن استفاده نکنید.
- موی شما ممکن است در ورودی هوا گیر کرده و صدمه ببیند.

از شستن فیلتر در آب خودداری نمایید.
- این کار ممکن است موجب آتش سوزی یا برق گرفتگی شود.

وقتی سشوار را به سمت موهای خود می گیرید، مراقب باشید و مطمئن شوید موی شما حداقل ۱۰ سانتیمتر از ورودی هوا فاصله دارد.

- موی شما ممکن است در ورودی هوا گیر کرده و صدمه ببیند.

لطفا فاصله ای به میزان حداقل ۳ سانتیمتر را بین خروجی هوا و موی خود رعایت نمایید.
- بی توجهی به این مسئله ممکن است به سوختن موهای شما منجر گردد.

از این سشوار تنها برای خشک کردن و حالت دهی موی انسان استفاده کنید. (از بکار بردن آن بر روی موی حیوانات خانگی، یا خشک کردن البسه، کفش ها و مواردی از این قبیل خودداری نمایید)

- عدم انجام این کار ممکن است به آتش سوزی یا سوختگی منجر شود.

ملاحظات

- این سشوار مجهز به یک دستگاه محافظ خودکار در برابر حرارت بیش از حد است. در صورتی که سشوار بیش از حد داغ شود، به حالت باد خنک تغییر خواهد یافت. سشوار را خاموش کرده و دوشاخه آن را از پریز برق جدا کنید. پیش از استفاده مجدد از سشوار اجازه دهید که به مدت چند دقیقه خنک شود. پیش از روشن کردن دوباره سشوار بررسی کنید که گرد و خاک، مو و غیره داخل روزنه های ورودی و خروجی هوا نرفته باشند.
- در هنگام استفاده از این سشوار، ممکن است بوی خاصی را استشمام نمایید. این بو به خاطر اوزون تولیدی بوسیله سشوار است و برای بدن انسان مضر نیست.



هشدار



از بکار بردن دستگاه با دست خیس خودداری نمایید.

- این کار ممکن است موجب برق گرفتگی یا آتش سوزی بر اثر اتصالی شود.

محل را در حالیکه کلید اصلی دستگاه در وضعیت روشن قرار دارد، ترک نکنید.

- انجام این کار ممکن است موجب آتش سوزی شود.

از نگهداری دستگاه در حمام یا در محل بسیار مرطوب خودداری نمایید. همچنین،

آنها در محلی که ممکن است آب ریخته شود (مانند روی میز توالت) قرار ندهید.

- این کار ممکن است موجب برق گرفتگی یا آتش سوزی شود.

از مسدود نمودن و یا وارد کردن گیره مو و یا سایر اجسام خارجی به داخل

ورودی هوا، خروجی هوا، یا خروجی **nanoe™** خودداری نمایید.

- این کار ممکن است موجب آتش سوزی، برق گرفتگی یا سوختگی شود.

از بکار بردن دستگاه در مجاورت مواد قابل اشتعال (مانند الکل، بنزین، تینر، اسپری،

مواد مراقبت از مو، پاک کننده لاک ناخن) خودداری نمایید.

- این کار ممکن است موجب انفجار یا آتش سوزی شود.

از فرو بردن دستگاه در آب خودداری نمایید.

از بکار بردن این سشوار در نزدیکی آب خودداری نمایید.

از این سشوار نزدیک وان حمام، دوش، لگن دستشویی یا دیگر ظرف های حاوی آب

استفاده نکنید.

- این کار ممکن است موجب برق گرفتگی یا آتش سوزی شود.



این علامت روی سشوار به معنای این است که "نباید از آن در مجاورت آب استفاده کنید".

در صورت بروز مشکل یا اختلال در کار دستگاه، به استفاده از آن خاتمه دهید و دوشاخه برق را از پریز بکشید.

- عدم انجام این کار ممکن است به آتش سوزی، برق گرفتگی یا صدمات بدنی منجر شود.

! **«نمونه های مشکل یا اختلال»**

• هوا بیرون داده نمی شود

• دستگاه برخی اوقات خاموش می شود

• داخل دستگاه داغ شده و به رنگ قرمز درمی آید و از دستگاه دود خارج می شود

- بلافاصله به یک مرکز خدمات مجاز مراجعه و درخواست بازرسی کنید.

! **از پریز برق خانگی استفاده کنید:** از بکار بردن سیم برق سیار خودداری کنید.

- عدم انجام این کار ممکن است به آتش سوزی یا برق گرفتگی منجر شود.

! **دوشاخه برق را به طور کامل وارد نمایید.**

- عدم انجام این کار ممکن است به آتش سوزی یا برق گرفتگی منجر شود.

! همیشه بررسی و اطمینان حاصل کنید که دستگاه را به منبع برقی وصل کنید که از نظر ولتاژ با ولتاژ درج شده روی دستگاه همخوانی داشته باشد.

- قصور در انجام این کار ممکن است به آتش سوزی، برق گرفتگی یا سوختگی منجر

شود.

! در صورت مشاهده جرقه در اطراف خروجی هوا در حین استفاده از ت هوای داغ

سشوار، دستگاه را خاموش نموده و کربک و پرز را از روی خروجی و ورودی هوا

تمیز کنید.

- عدم انجام این کار می تواند باعث بروز سوختگی یا آتش سوزی شود.

! **همواره پس از استفاده دستگاه، کلید اصلی را خاموش نموده و دوشاخه برق را از**

پریز برق خانگی خارج کنید.

- عدم انجام این کار ممکن است به آتش سوزی یا سوختگی منجر شود.

! برای درآوردن دوشاخه برق از پریز، خود دوشاخه را گرفته و از کشیدن سیم برق

خودداری کنید.

- عدم انجام این کار ممکن است موجب قطع رشته های داخل سیم برق شده و منجر به

بروز سوختگی، برق گرفتگی و یا آتش سوزی بر اثر اتصالی شود.

nanoe™ علامت تجاری متعلق به Panasonic Corporation می‌باشد.
nanoe™ یک ذره یون در ابعاد نانو است که با ذرات آب پوشانده شده است.

اقدامات احتیاطی و ایمنی

برای کاهش خطر جراحت، مرگ، برق گرفتگی، آتش سوزی، سوء عملکرد، و آسیب دیدن تجهیزات یا دستگاه، همیشه اقدامات احتیاطی و ایمنی زیر را رعایت کنید:

شرح علائم

از علائم زیر برای طبقه بندی و شرح میزان خطر، صدمات جانی یا خسارات مالی ناشی از نادیده گرفتن اخطارها و استفاده نامناسب از دستگاه استفاده شده است.

هشدار ⚠️ خطر باقوه ای را نشان می دهد که ممکن است به صدمات جانی شدید و یا حتی مرگ منجر شود.

احتیاط ⚠️ خطری را نشان می دهد که ممکن است به صدمات جانی جزئی منجر شود.

از علائم زیر برای طبقه بندی و شرح نوع دستورالعمل هایی که باید رعایت گردد، استفاده شده است.

⊘ از این علامت برای هشدار به کاربران در خصوص یک رویه عملیاتی خاص که باید از آن اجتناب گردد، استفاده شده است.

⚠️ از این علامت برای هشدار به کاربران در خصوص یک رویه عملیاتی خاص که اجرای آن برای کارکرد ایمن دستگاه ضروری است، استفاده شده است.

هشدار

⊘ دستگاه را دور از دسترس کودکان یا نوزادان نگه دارید. اجازه ندهید آنها از آن استفاده کنند.
- این کار ممکن است موجب سوختگی، برق گرفتگی یا صدمات جانی شود.

⊘ از اعمال تغییر در دستگاه، بازکردن، یا تعمیر آن خودداری کنید.
- این کار ممکن است موجب بروز آتش سوزی یا صدمات جانی بر اثر کار غیرعادی دستگاه شود.
برای تعمیرات، با مرکز خدمات مجاز تماس بگیرید.

⊘ از صدمه زدن یا اعمال تغییر، خم کردن، کشیدن یا پیچاندن سیم برق خودداری نمایید.
همچنین، از قرار دادن اشیاء سنگین روی سیم برق یا تحت فشار قرار دادن آن خودداری کنید.

⊘ - این کار ممکن است موجب برق گرفتگی یا آتش سوزی بر اثر اتصال شود.
از بکار بردن دستگاه در هنگامی که سیم برق آن گره خورده است، خودداری نمایید.
- این کار ممکن است موجب آتش سوزی یا برق گرفتگی شود.

هنگامی که از دستگاه استفاده نمی شود، سیم برق را محکم دور بدنه دستگاه بپیچید.

- انجام این کار ممکن است موجب قطع شدن سیم برق بر اثر فشار و برق گرفتگی یا آتش سوزی به دلیل اتصال شود.

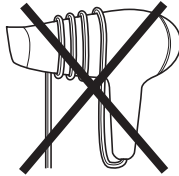

⊘ از استفاده از دستگاه زمانی که دوشاخه برق یا سیم برق آسیب دیده یا داغ است خودداری نمایید.

⊘ - این کار ممکن است موجب سوختگی، برق گرفتگی یا آتش سوزی بر اثر اتصال شود.

⊘ چنانچه دوشاخه برق خوب در پریز جانی افتد و یا شل است، به هیچ وجه از دستگاه استفاده نکنید.

⊘ - این کار ممکن است موجب سوختگی، برق گرفتگی یا آتش سوزی بر اثر اتصال شود.

⊘ با دست خیس دوشاخه برق را به پریز برق وصل یا آن را قطع نکنید.

⊘ - این کار ممکن است موجب برق گرفتگی یا صدمات جانی شود.

Panasonic®

دفترچه راهنما

(خانگی) سشوار

شماره مدل EH-NA65

فهرست مندرجات

25.....نگهداری از سشوار	29.....اقدامات احتیاطی و ایمنی
23.....عیب یابی	26.....شناسایی قطعات
23.....مشخصات	26.....نحوه استفاده از سشوار
	25.....دریاره nanoe™

فارسی

از حسن انتخاب شما و خرید این محصول پاناسونیک متشکریم.
قبل از راه اندازی این دستگاه، لطفاً این دستورالعمل ها را به طور کامل مطالعه کنید و آنها را برای استفاده در آینده نگه دارید.



Panasonic®

Operating Instructions
(Household) Hair Dryer
Model No. EH-NA65

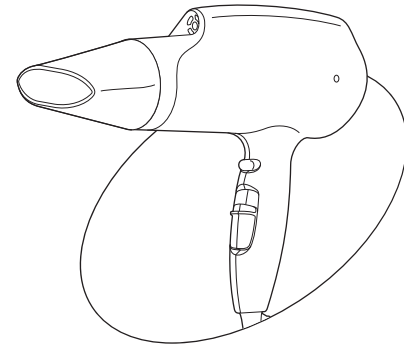

30.....فارسی
22.....عربي

Panasonic Corporation
<http://panasonic.net/>
© Panasonic Corporation 2013

 nanoe™

Printed in Thailand
EH0000NA650X X0000-0

Ⓕ EN, AR, PER