

Operator's Manual **WHEELED STRING** **TRIMMER MOWER** **Gasoline Powered 43cc, 2 Cycle**

Model No. SWSTM4317.2

Look inside for:

	Page
Safety Definitions	1
Important Safety Information	2-3
Product Specifications	4
Parts & Features	4
Assembly	5-6
Operation	7-10
Routine Maintenance	11-12
Storage	12
Troubleshooting	13
Technical Service	13
Warranty	14



Record the following for future reference:

Mfg. Date Code : _____

Date of Purchase: Attach a copy of your sales receipt.

Consumer Toll Free Number: 1-800-737-2112

Refer to the website for electronic manual and parts book.

www.southlandpowerequipment.com

IMPORTANT:

Thank you for purchasing this Southland® Trimmer.

This manual provides complete instructions for safely operating, and maintaining your Trimmer. Read and save these instructions. Refer to this manual each time before using your Trimmer.

WARNING: CONTAINS LEAD. May be harmful if eaten or chewed. May generate dust containing lead. Wash hands after use. Keep out of reach of children.

⚠ WARNING: This product can expose you to chemicals including lead, which is known to the State of California to cause cancer and birth defects or other reproductive harm. For more information, visit www.P65Warnings.ca.gov.



If you have a question or problem...CALL TOLL FREE:
1-800-737-2112



KEEP THIS MANUAL FOR FUTURE REFERENCE

Safety Definitions











• Save all instructions

Safety Alert Symbols:





The information listed below should be read and understood by the operator. We utilize the symbols below to allow the reader to recognize important information about their safety.

 DANGER	Indicates an imminently hazardous situation which, if not avoided, will result in death or serious injury.
 WARNING	Indicates a potentially hazardous situation which, if not avoided, could result in death or serious injury.
 CAUTION	Indicates a potentially hazardous situation which, if not avoided, may result in minor or moderate injury.
NOTICE	Indicates a practice not related to personal injury which, if not avoided, may result in property damage.

Safety Warning Symbols:

	Look for this symbol to point out important safety precautions. It means: Attention! Become Alert! Your Safety Is Involved.
	Read, understand and follow operator's manual before operating this machine. Failure to follow directions could result in serious injury.
	Always wear eye protection that meets or exceeds the requirements of ANSI Z87.1. Wear hearing protection.
	Wear safety footwear.
	Engine exhaust contains carbon monoxide, an odorless and deadly gas. NEVER run unit indoors or in a poorly ventilated area.
	Keep all by-standers at least 50 ft. (15 m) away. Stop machine if anyone enters the area.
	This equipment can throw small objects at high speed causing personal injury. Inspect area where used and remove all foreign objects.
	Keep all parts of your body away from the rotating trimmer lines.
	To reduce risk of fire, clean spilled gas and keep unit free from debris. Gasoline is extremely flammable. Allow machine to cool before refueling.
	Hot surface. Do not touch a hot muffler, gear box or cylinder, you may get burned. These parts get extremely hot from operation and remain hot for a short time after the unit is turned off.

Control and Operating Symbols:

	<p>Choke Control:</p> <p>Cold Start ↑</p> <p>Run/Warm Start ↓</p>		<p>Fuel Mixture:</p> <p>50:1</p> <p>(Unleaded Gas : 2 Cycle Oil)</p>
	<p>Fuel Primer:</p> <p>Press 6 times</p>		<p>Ignition Switch:</p> <p>ON →</p> <p>OFF ←</p>

Important Safety Information

• Save all instructions

Before Operating Trimmer:

READ AND UNDERSTAND ALL INSTRUCTIONS BEFORE OPERATING TRIMMER.

⚠ WARNING

Read and follow all warnings and safety instructions. Failure to do so can result in serious injury to you or bystanders.

1. Avoid dangerous environments.
 - a. Do not operate Trimmer while under the influence of alcohol, medications, or drugs.
 - b. Do not operate Trimmer when you are tired.
 - c. Do not use this Trimmer if you are mentally or physically unable to operate safely.
2. Inspect Trimmer for damaged parts, and make sure all fasteners and guards are in place and secure. Replace any damaged parts.
3. Use only 0.095 or 0.105 inch diameter flexible, nonmetallic line with this Trimmer.

⚠ DANGER

This Trimmer is designed for use with a non-metallic flexible string. Never use this Trimmer with other accessories not specifically approved for use in this manual. Never use alternative cutting members such as wire or wire-rope, which can break off and become a dangerous projectile.

4. Dress properly when operating Trimmer.
 - a. Always wear heavy long pants, boots, gloves, and a long-sleeve shirt.
 - b. Do not wear loose clothing or jewelry that can get caught in the moving parts of the Trimmer.
 - c. Always wear gloves and substantial foot wear when working outside.
 - d. Always wear protective hair covering to contain long hair.
5. Always wear a face or dust mask if operating in dusty conditions.
6. Always wear eye protection that meets or exceeds the requirements of ANSI Z87.1.
7. Always wear hearing protection which meets or exceeds ANSI standards.
8. Thoroughly inspect the area where the Trimmer is to be used and remove all foreign objects.

⚠ WARNING

Your equipment can throw small objects at high speed causing personal injury or property damage.

While Operating Trimmer:

1. Stay alert. Focus on safe operation and be aware of your operating environment.
2. Do not operate Trimmer if it is damaged or not securely and fully assembled.
3. Only well instructed adults should operate Trimmer. Never allow children to operate Trimmer.
4. Keep children away. Keep all bystanders at least 50 ft (15 m) away.
5. This Trimmer is only intended for trimming, scalping, and mowing. Do not use Trimmer for any job except that for which it is intended. Do not use for edging, pruning or hedge trimming.
6. The Trimmer line may be spinning during carburetor adjustments. Make carburetor adjustments with lower end supported to prevent trimmer line from contacting any object.
7. Maintain your balance and proper footing at all times. Do not overreach.
8. Keep all parts of your body away from cutting area, the rotating trimmer lines and hot surfaces.
9. Hold the unit firmly with both hands.
10. Do not force Trimmer. It will do the job better and with less likelihood of a risk of injury by using it at the rate for which it was designed.

⚠ DANGER

11. Never start or run the unit inside a closed room or building; breathing exhaust fumes can kill.
12. After turning the Trimmer off, make sure the trimmer line has stopped before approaching the trimmer head.

Important Safety Information (Continued)

• Save all instructions

While Operating Trimmer:

▲ CAUTION

Prolonged exposure to vibrations through use of gasoline powered hand tools could cause blood vessel or nerve damage in fingers, hands, and joints of people prone to circulation disorders or abnormal swellings. Extensive use in cold weather has been linked to blood vessel damage in otherwise healthy people. If symptoms occur such as numbness, pain, loss of strength, change in skin color or texture, or loss of feeling in the fingers, hands, or joints, discontinue the use of this tool and seek medical attention.

Fuel Safety:

1. Mix and pour fuel outdoors WHERE THERE ARE NO SPARKS OR FLAMES.
2. Use a container approved for gasoline.
3. Do not smoke or allow smoking near fuel or the Trimmer.
4. Avoid spilling fuel or oil. Wipe up all fuel spills.
5. Move at least 10 ft (3 m) away from fueling site before starting engine.
6. Stop engine and allow to cool before removing fuel cap. Remove fuel cap slowly.

Maintenance & Storage of Trimmer:

▲ WARNING

1. Disconnect the spark plug before performing maintenance.
2. Maintain Trimmer with care. Inspect Trimmer periodically. If Trimmer is not working properly or damaged, have it repaired by a qualified service center.
3. Check for misalignment of moving parts, binding of moving parts, broken parts, mounting, and any other condition that may affect its operation.
4. Keep guards in place and in working order.
5. A guard or other part that is damaged should be properly repaired or replaced by a qualified service center.
6. Use only genuine Southland® replacement parts and accessories. Use of any non-Southland® parts or accessories could lead to injury, damage to the unit, and will void your warranty.
7. Do not remove or modify any parts. Removing or modifying parts could lead to injury, damage the Trimmer and will void the warranty.
8. Keep handles dry, clean, and free from oil and grease.
9. Allow engine to cool and empty the fuel tank before storing or transporting in vehicle. Use up remaining fuel in the carburetor by starting the engine and letting it run until it stops.
10. When not in use, store Trimmer indoors in a dry location. Store Trimmer in a locked area out of the reach of children.
11. Store unit and fuel in area where fuel vapors cannot reach sparks or open flames from water heaters, electric motors or switches, furnaces, etc.

Product Specifications

• Save all instructions

Engine	43 cc, 2 cycle	2-Cycle Oil Type	2-Cycle Oil that meets or exceeds JASO – FC Specifications
Speed	7,000-8,500 RPM depending on string size	Fuel Mixture	50:1 (Gasoline: 2-Cycle Oil)
Cutting Diameter	17 inches (432 mm)	Spark Plug	NGK - BPMR6A
Line Diameter0095 or 0.105 inch		CHAMPION - CJ8 or equivalent
Spool Type	Manual loaded, Twin-Line	Net Weight	39 lbs (18 kg)
Fuel Tank Capacity	28 oz (840 ml)		
Fuel Type	Unleaded Gasoline – 87 Octane or higher		

Parts & Features

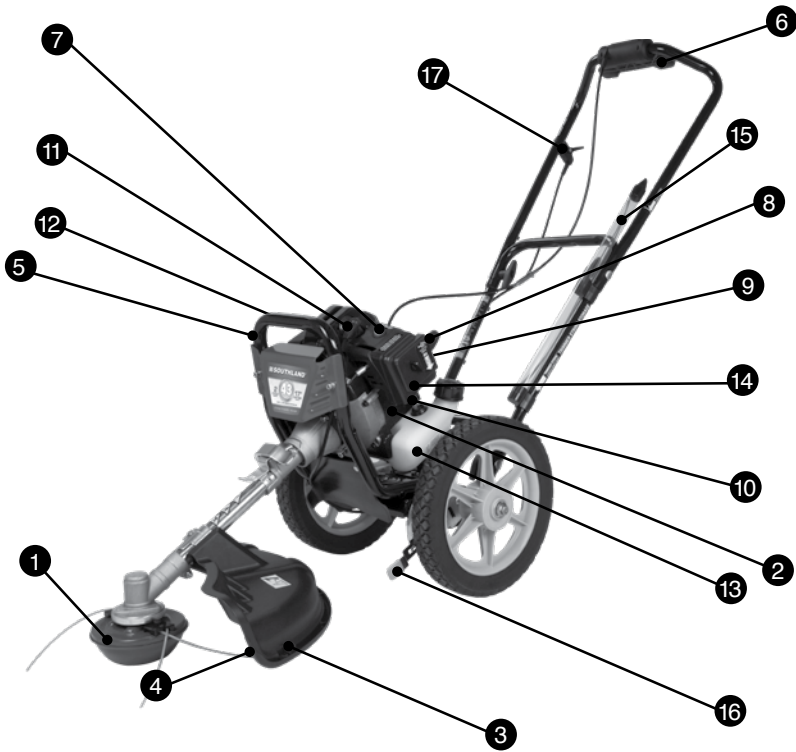

1.	Trimmer Head Assembly	7.	On/Off Ignition Switch	13.	Fuel Tank
2.	Engine Air Intake Screen	8.	Recoil Starter Handle	14.	Air Filter Cover
3.	Trimmer Guard	9.	Choke	15.	String Storage
4.	Trimmer Line Knife	10.	Fuel Primer Bulb	16.	Bevel Handle
5.	Front Handle	11.	Spark Plug	17.	Swivel Control
6.	Throttle Lever	12.	Muffler		

Assembly

• Save all instructions



If you need assistance or find any parts missing,
CALL TOLL FREE: 1-800-737-2112

Parts Included With The Packaged Trimmer:

- Operator's Manual
- Upper and Middle Handles
- Trimmer Guard
- Spark Plug Wrench
- Replacement String Tube and Clips
- 50:1 2-Cycle Engine Oil (2.6 Fluid Ounces.)
- Front Tube with Trimmer Head
- (2) Wheel Assemblies
- (4) Plastic Wing Nuts (For Attaching Handles)
- (4) Saddle Bolts (For Attaching Handles)
- (2) Cable Ties
- (1) Wheel Shoulder Bolt (Longer for Right Side Wheel)
- (1) Wheel Shoulder Bolt (Shorter for Left Side Wheel)
- (1) Wheel Spacer (For Right Side Wheel)
- (1) Hex Head Cap Screw (For Attaching Trimmer Guard)

⚠ WARNING

Do not operate Trimmer if it is damaged or not securely and fully assembled.

Tools Needed For Assembly:

- 10 mm wrench or adjustable wrench
- 14 mm socket or open wrench

Unpacking:

1. Remove components from carton.
2. Cut white cable ties. Do not cut black cable ties.
3. Remove foam and corrugated protection.

A Handle Assembly:

1. Install middle handle to lower handle at one of the two height adjustment locations and secure using two saddle bolts and plastic knobs. Orient handle so small metal clips are to the right side. Route pivot cable through middle handle. Assemble with knobs to the inside of the lower handle. Tighten knobs securely. (Fig. 1)
2. Install upper handle to middle handle and secure using two saddle bolts and plastic knobs. Orient handle so the "V" shape is upward. Assemble with knobs to the inside of the middle handle. Route the throttle cable below the right side of the middle handle. Tighten knobs securely. Secure throttle cable to the handles with provided metal clips as shown. Secure the pivot cable with provided plastic cable tie. (Fig. 2)
3. Use handle height adjustment holes on middle handle to adjust to your preferred handle height.

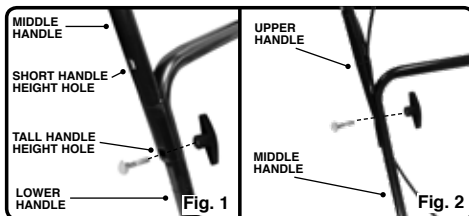

B Cutting Head Assembly:

1. Install the cutting head assembly into the clutch housing with the metal saddle engaging the clutch housing. (Fig. 3) It may be necessary to rotate the trimmer head slightly to align the shaft splines.
2. Screw the camlock inward and rotate the handle to clamp the tube to the housing. Try to rotate the tube within the housing. If you can rotate the tube at all, unlock the camlock handle and screw inward an additional one half turn. Rotate the handle to clamp the tube. Recheck for tube tightness and repeat if necessary. (Fig. 4)

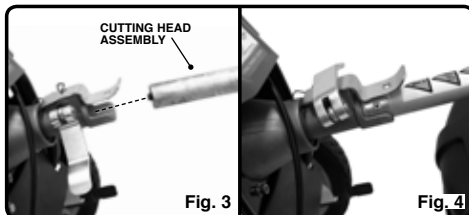

Assembly (Continued)

• Save all instructions

C Debris Guard:

1. Insert the tab on the metal mounting bracket into the slot on the debris guard. (Fig. 5-6)
2. Install the hex head cap screw through the bracket and into the metal insert of the debris guard. Tighten securely using a 10 mm wrench. (Fig. 7-8)

CAUTION

The trimmer line knife attached to the debris guard is sharp and can cut you. Handle with care.

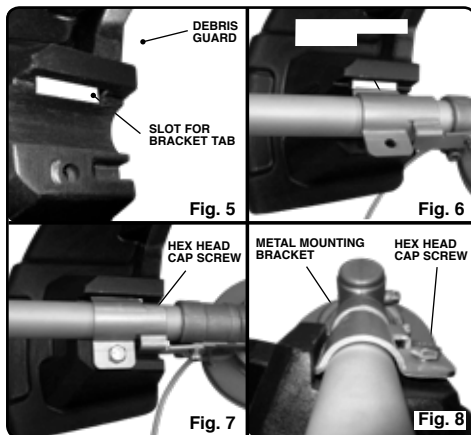

D Wheel Assembly:

1. Install the right wheel to the frame using the longer shoulder screw and spacer. Tighten to 25 ft. lbs. (34 N.m) torque using a 14 mm wrench. (Fig. 9-10)
2. Install the left wheel to the adjuster assembly stud using the shorter shoulder screw. Tighten to 25 ft. lbs. (34 N.m) torque. (Fig. 11 & 12)
3. Move the bevel handle to the low position for level mowing.

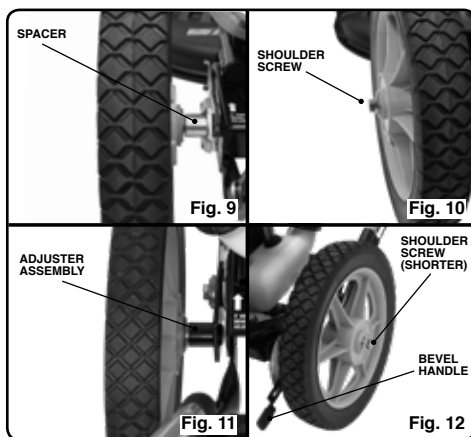

E String Storage:

1. Snap the lower tube clip onto the left middle handle using the pierced hole. (Fig. 12)
2. Snap the upper tube clip onto the left middle handle above using the pierced hole.
3. Install the clear tube with provided extra string into the clips. (Fig. 13)

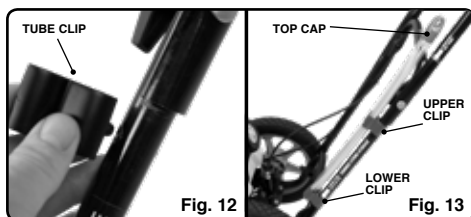

Operation

• Save all instructions

A Control Identification and Use:

WARNING

Thoroughly inspect the area where the Trimmer is to be used and remove all foreign objects. Your equipment can throw small objects at high speed causing personal injury or property damage.

Keep all children and bystanders at least 50 ft (15 m) away when operating. Stop machine if anyone enters the area.

1. Throttle:

The throttle is located on the top crossbar on the upper handle. Depressing the lever will increase the engine speed. At idle speed the clutch is disengaged and the trimmer head will not turn. As engine speed is increased, the automatic clutch will engage and rotate the trimmer head. Upon release, the throttle lever is spring loaded to return to idle speed. (Fig. 14)



Fig. 14



Fig. 15

2. Swivel to offset trimmer head:

Your wheeled string trimmer mower is designed with the ability to offset the trimming head from a centered position to a right side position. This is accomplished by depressing the finger control on the right upper handle. By depressing the finger control, the head becomes unlocked and can be swiveled to two positions to the right. Upon release of the finger control, a pin will lock the trimmer head into the desired position. Swiveling the trimmer head allows for easy mowing / trimming around obstacles such as posts or trees and under fences. (Fig. 15)



Fig. 16



Fig. 17

3. Bevel trimming adjustment:

The line will normally cut approximate 2 inches (50 mm) high. When it is desired that the line cut closer to the ground, a bevel adjustment is available. A handle is located just in front of the left wheel. This handle can be deflected outward and rotated to two different positions. This will position the trimmer head at an angle and allow the line to cut closer to the ground. This is especially useful when trimming next to raised sidewalks or building foundations. (Fig. 16)

4. Start / Stop switch:

An ignition switch is located on the engine air filter housing. The switch must be in the "On" position for the engine to run. Moving the switch to the "Off" position will stop the engine. (Fig. 17)

B Recommendations:

1. Your Trimmer performs best when the engine operates at high speed and the tips of the line cut the vegetation. Do not force the trimmer line into grass faster than the Trimmer's cutting speed permits.
2. The tips of the line can cause damage to trees, shrubs and fences. To avoid damage in these conditions, you may choose to run the engine at lower speeds and should carefully monitor the location of the cutting line.
3. Because the cutting head can be pivoted to the right side, plan to trim objects (fences, buildings, etc.) in a clockwise manner.
4. When trimming next to wire type fencing, avoid cutting-line contact with the fence. Contact will result in rapid line wear. Likewise, contact with concrete and brick surfaces will result in rapid line wear.

Operation *(Continued)*

• Save all instructions

B Recommendations *(cont.)*:

5. Do not allow the trimmer head metal bowl to ride on top of concrete or asphalt surfaces. This will cause wear to the metal bowl. The bowl was designed to ride on grass surfaces.
6. It is recommended that the line be replaced when it is worn to approximately ½ the original length. This will help maintain a high tip speed and result in a clean cut. It is strongly recommended that the engine cooling air screen be wiped clean at every string change. This will prevent engine overheating.

A Before Starting Engine:

Mixing Fuel / 2-Cycle Oil

▲ WARNING

Do not smoke or allow smoking near fuel or the Trimmer. Mix and pour fuel outdoors WHERE THERE ARE NO SPARKS OR FLAMES.

The 2-cycle engine on your Trimmer requires that fuel and 2-cycle engine oil be pre-mixed before adding to the trimmer's fuel tank. To mix the fuel/ 2-cycle oil:

1. Use fresh unleaded gasoline with an octane rating of 87 or higher. Do not use gasoline containing more than 10% ethanol.

NOTICE

Use of gasoline containing more than 10% ethanol can damage Trimmer. Use of non-ethanol gasoline is best. We recommend the continuous use of a fuel additive/ stabilizer to counteract the effects of ethanol. These additives also prolong the shelf life of gasoline.

2. Always use 2-cycle oil that meets or exceeds JASO – FC specifications and is intended for mixing at a fuel/oil ratio of 50:1
3. Do not use automotive or 2-cycle marine outboard oil. These will damage your Trimmer's engine and void the warranty.
4. Always mix the gasoline and 2-cycle oil in a container approved for gasoline. Never mix fuel directly in the

trimmer's fuel tank.

5. Follow instructions on 2-cycle oil container for mixing fuel. Mix gasoline and 2-cycle oil at a ratio of 50:1. A mixture with a 50:1 ratio is obtained by mixing 1 gallon (4 liters) of gasoline with 2.6 ounces of oil (77 ml). After adding oil to gasoline, shake container momentarily to ensure proper mixing.
6. Mix only enough fuel for your immediate needs. Do not store pre-mixed fuel.
7. Stop engine and allow to cool before refueling.
8. To fill the Trimmer's fuel tank with the gasoline/oil mixture, place the Trimmer upright on the ground or on a sturdy bench and wipe and any debris from around the fuel cap.
9. Remove fuel cap slowly and use a funnel to pour the mixture into the tank, and replace the fuel cap.
10. Avoid spilling fuel or oil. Wipe up all fuel spills.
11. Move at least 10 ft (3 m) away from fueling site before starting engine.

B Starting Engine:

▲ WARNING

Keep all parts of your body away from cutting area, the rotating trimmer lines and hot surfaces.

NOTE: DO NOT depress the throttle lever until engine starts and runs.

NOTE: When the weather gets cold, please allow the engine to warm up at idle for longer period of time, before engaging to RUN/WARM START position.

Operation *(Continued)*

• Save all instructions

B Starting Engine *(cont.)*:

Cold Starting The Engine:

1. Place the Trimmer on a flat surface.
2. Move the ignition switch to the "ON" position.
3. Move the choke lever up to the "COLD START" position. (Fig. 18)
4. Press the primer bulb slowly 6 times. (Fig. 20)
5. Pull the recoil starter handle sharply until the engine starts and runs. (Fig. 21)
6. After engine starts and runs for 10-15 seconds, move choke lever to "RUN/WARM START" position. (Fig. 19)

Warm Starting The Engine:

1. Place the Trimmer on a flat surface.
2. Move the ignition switch to the "ON" position.
3. Move the choke lever to "RUN/WARM START" position. (Fig. 19)
4. Pull the recoil starter handle sharply until the engine starts and runs. (Fig. 21)

C Starting Engine:

NOTE: If the unit still doesn't start, refer to the **TROUBLESHOOTING** section of this manual.

Starting A Flooded Engine:

1. Place the Trimmer on a flat surface.
2. Move the ignition switch to the "ON" position.
3. Move the choke lever to "RUN/WARM START" position. (Fig. 19)
4. Fully depress the throttle lever and pull the starter handle repeatedly until engine starts and runs. This could require pulling the starter handle many times, depending on how badly the unit is flooded. (Fig. 21)
5. If the engine still does not start, allow the unit to sit for about 30 minutes, and repeat step 1-4.

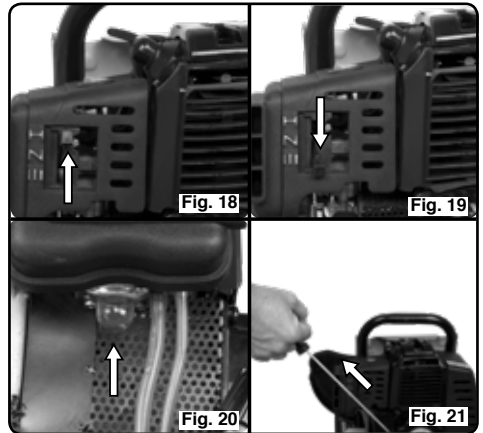

D Stopping The Trimmer:

CAUTION

The trimmer head and line will continue to rotate for a few seconds after the engine has stopped.

1. Release the throttle lever and allow the engine to idle for a few moments.
2. Move the Ignition Switch to the "OFF" position.

Operation (Continued)

• Save all instructions

E Installing Trimmer Line:

▲ WARNING

Use 0.095 or 0.105 inch diameter flexible, nonmetallic line with Trimmer. Never use alternative cutting members such as wire or wire-rope, which can become a dangerous projectile.

For 0.095 and 0.105 Inch Diameter Line: (Fig. 22-25)

1. Stop the engine and remove spark plug lead.
2. Cut two lengths of new trimmer line 16.5 inches long. Use the instructions on the left handle to gage the proper cut length.
3. Insert one end of string into the side opening and route around the rear and out the opposite side opening. (Fig 22)
4. Pull string so that equal lengths are on each side. (Fig. 23 and 24)
5. While pushing tab inward, route one end back through side opening and out the front of retainer. (Fig. 23 and 24)
6. Likewise, route the remaining end through its side opening and out the front of retainer. (Fig 25)
7. Adjust string so equal lengths extend from retainer.
8. Repeat on opposite side.

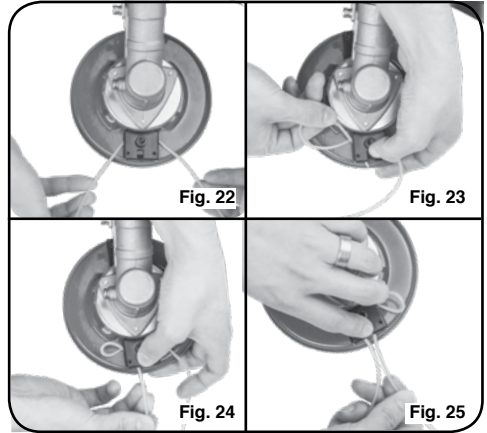

F Techniques / Applications:

Trimming Tip

To extend the life of the trimmer line, keep the trimmer line moist. If not kept moist, the nylon line will become dry and brittle. Keep extra trimmer line in a container of water. The line will stay flexible and easy to change. A flexible line will also last longer.

NOTICE

It is recommended that the engine air intake screen be cleaned every time the trimmer line is replaced. Failure to keep the air intake screen clean may result in overheating and damage to engine. (See instructions under the Maintenance section)

▲ WARNING

Thoroughly inspect the area where the Trimmer is to be used and remove all foreign objects. Your equipment can throw small objects at high speed causing personal injury or property damage.

Your Trimmer is most effective when using the tips of the trimmer line for trimming grass and other vegetation. Do not force the trimmer line into grass or vegetation faster than Trimmer's cutting speed permits. Forcing the Trimmer will cause your Trimmer to be less effective, and may cause the engine to overheat.

Routine Maintenance

• Save all instructions

⚠ WARNING

Disconnect the spark plug before performing maintenance.

A Air Filter:

Your Trimmer has been equipped with two air filters inside the housing. Accumulated debris and dust in the air filter will reduce engine performance, increase fuel consumption and increases the risk of engine damage. Clean the air filters every 5 hours of operation. It may be necessary to clean the air filter more often in dry conditions due to a large amount of airborne debris.

1. Before removing air filter cover, brush away any loose dirt or debris on and around the pre-filter located in the outer filter housing.
2. Remove air filter by unscrewing the retaining fastener. (Fig. 28)
3. Remove and clean foam filter. (Fig. 30)
 - Light surface dust can readily be removed by tapping the filter.
 - Heavy deposits should be washed out in soap and water. Squeeze out any remaining water and allow the filter to completely dry.

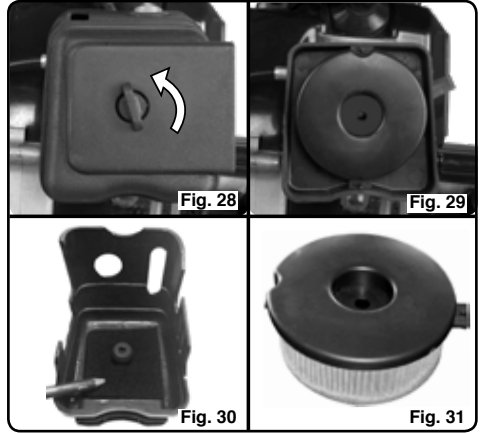

⚠ WARNING

Never clean filter in gasoline or other flammable solvents.

4. Add four drops of thin oil to the foam filter, squeeze out excess and replace.
5. Remove the paper air filter element. (Fig 31) Clean filter by gently tapping it on a flat surface. If very dirty, replace with a new filter.
6. Reassemble the air filter element and air filter cover.

B Engine Air Intake Screen:

NOTICE

It is critical that the engine air intake screen be cleaned of debris to maintain acceptable engine temperatures. It is recommended that the screen be cleaned every time the trimmer string is replaced.

1. Stop the engine and disconnect the spark plug wire.
2. Allow the unit to cool.
3. Using a dry cloth or brush, remove debris from the screen. The screen is located between the engine and the fuel tank and is accessible on all sides.
4. The front flexible shield can be deflected for access to the front screen.

⚠ WARNING

The engine and exhaust system may be hot and can cause skin burns. Allow engine to cool and use caution around hot surfaces.

Routine Maintenance

• Save all instructions

C Spark Plug:

Inspect the spark plug after every 10-15 hours of use; adjust spark plug gap and replace spark plug as necessary. Replace spark plug every year to maintain engine performance and easy starting.

To inspect or replace the spark plug:

1. Remove the insulated spark plug boot.
2. Use the spark plug wrench to remove the spark plug, by turning counter-clockwise.
3. Clean and adjust the spark plug gap to 0.024 – 0.028 inches (0.6 - 0.7 mm).
4. Replace any worn plug with a recommended replacement (see **PRODUCT SPECIFICATIONS**)
Clean and adjust the spark plug gap to 0.024 – 0.028 inches (0.6 - 0.7 mm).
5. Install the spark plug finger tight in the cylinder head, then tighten firmly with the spark plug wrench.
6. Attach the insulated spark plug boot.

D Trimmer Head:

1. If the string retention parts become filled with debris, they can be removed using a 5 mm hex wrench. When reinstalling, only tighten to 5 N.m and assure the inner part is free to move.
2. If it is necessary to remove the trimmer bowl and head note that the large retaining nut has a left hand thread (i.e. to remove the nut turn clockwise).

Storage

• Save all instructions

NOTICE

To prevent fuel gum deposits and corrosion in the Trimmer's carburetor and fuel system, it is highly recommended to use a fuel additive / stabilizer formulated for ethanol fuels. Follow the stabilizer manufacturer's instructions. Run the engine at least 5 minutes after adding stabilizer.

1. Allow engine to cool and empty the fuel tank before storing or transporting in vehicle. Use up remaining fuel in the carburetor by starting the engine and letting it run until it stops. Squeeze primer bulb several times to purge fuel from the carburetor.
2. When not in use, store Trimmer indoors in a dry location. Store Trimmer in a locked area out of the reach of children.
3. Store unit and fuel in area where fuel vapors cannot reach sparks or open flames from water heaters, electric motors or switches, furnaces, etc.
4. When preparing the Trimmer for storage or when Trimmer will not be used for 30 days or more:
 - a. Inspect and clean the Trimmer thoroughly.
 - b. Lightly oil all external metal surfaces.
 - c. Remove the spark plug, place a few drops of 2-cycle engine oil into the cylinder. Pull the recoil starter several times to distribute the oil. Replace the spark plug.
 - d. Inspect and clean air filter as required.

Troubleshooting

• Save all instructions

PROBLEM	POSSIBLE CAUSE(S)	SOLUTION(S)
Engine will not start.	<ol style="list-style-type: none"> 1. Ignition Switch in the "OFF" position. 2. Engine flooded. 3. Fuel Tank empty. 4. Spark Plug not firing. 5. Fuel not reaching carburetor. 6. Carburetor requires adjustment. 	<ol style="list-style-type: none"> 1. Move ignition switch to the ON position. 2. See Starting a Flooded Engine in OPERATION section. 3. Fill tank with correct fuel mixture. 4. Replace Spark Plug. 5. Check for kinked or split fuel line; repair or replace. 6. Contact a qualified service center.
Engine will not accelerate, lacks power or stalls.	<ol style="list-style-type: none"> 1. Grass wrapped around Trimmer Head. 2. Air filter dirty. 3. Spark plug fouled. 4. Carburetor requires adjustment. 5. Carbon build-up on muffler outlet screen. 6. Compression low. 	<ol style="list-style-type: none"> 1. Clear debris and grass from Trimmer Head. 2. Clean air filter. 3. Clean or replace plug. 4. Contact a qualified service center. 5. Contact a qualified service center. 6. Contact a qualified service center.
Engine smokes excessively.	<ol style="list-style-type: none"> 1. Fuel mixture incorrect. 2. Air filter dirty. 3. Carburetor requires adjustment. 	<ol style="list-style-type: none"> 1. Empty Fuel Tank and refill with correct fuel mixture. 2. Clean or replace air filter. 3. Contact a qualified service center.
Engine runs hot.	<ol style="list-style-type: none"> 1. Fuel mixture incorrect. 2. Spark Plug incorrect. 3. Carburetor requires adjustment. 4. Carbon build-up on muffler outlet screen. 5. Engine air screen covered with debris. 	<ol style="list-style-type: none"> 1. See Mixing Fuel / 2-Cycle Oil in OPERATION section. 2. Replace with correct Spark Plug. 3. Contact a qualified service center. 4. Contact a qualified service center. 5. Clean engine cooling air screen.
Engine will not idle properly.	<ol style="list-style-type: none"> 1. Carburetor requires adjustment. 2. Crankshaft seals worn. 3. Compression low. 	<ol style="list-style-type: none"> 1. Contact a qualified service center. 2. Contact a qualified service center. 3. Contact a qualified service center.

Technical Service

• Save all instructions

You may have further questions about assembling, operating, or maintaining this Trimmer. If so, you can contact our Technical Service Department at 1-800-737-2112 (English only).

You may also write to:

METL Corporate Office - CORRESPONDENCE ONLY
ATTN: Technical Service – METL
6700 Wildlife Way
Long Grove, IL 60047



**If you need assistance or have any questions,
 CALL TOLL FREE: 1-800-737-2112**

When contacting the Technical Service Department, have ready:

- Your Name
- Your Address
- Your Phone Number

- Model Number of Product
- Date of Purchase (include copy of receipt for written requests)

Warranty

• Save all instructions

Southland™ TRIMMER Limited Warranty

Always specify model number when contacting the factory.

We reserve the right to amend these specifications at any time without notice. The only warranty applicable is our standard written warranty. We make no other warranty, expressed or implied. **MAT Engine Technologies, LLC** warrants this Trimmer and any parts thereof, to be free from defects in material and workmanship for two years (90 days for reconditioned unit) from the date of first purchase from an authorized dealer, provided that the product has been properly maintained and operated in accordance with all applicable instructions. This warranty is extended only to the original retail purchaser. The bill of sales or proof of purchase must be presented at the time a claim is made under this warranty. This warranty does not cover commercial, industrial, or rental usage, nor does it apply to parts that are not in original condition because of normal wear and tear, or parts that fail or become damaged as a result of misuse, accident, lack of proper maintenance, tampering, or alteration. Exceptions to the standard warranty period would be normal wear items such as cutting line, cutting head, air filters and spark plugs which are only covered for 60 days against defects in material or workmanship. Travel, handling, transportation, and incidental costs associated with warranty repairs are not reimbursable under this warranty and are the responsibility of the owner. To the full extent allowed by the law of the jurisdiction that governs the sale of the product, this express warranty excludes any and all other expressed warranties and limits the duration of any and all implied warranties, including warranties of merchantability and fitness for a particular purpose to two years from the date of first purchase, and **MAT Engine Technologies, LLC's** liability is hereby limited to the purchase price of the product and **MAT Engine Technologies, LLC** shall not be liable for any other damages whatsoever including indirect, incidental, or consequential damages. Some states do not allow limitation of how long an implied warranty lasts or an exclusion or limitation of incidental or consequential damages, so the above limitation of damages may not apply to you. This warranty provides the original purchaser with specific rights.

For information regarding those rights, please consult the applicable state laws.

METL Corporate Office - CORRESPONDENCE ONLY
ATTN: Technical Service – METL
6700 Wildlife Way
Long Grove, IL 60047

The Engine Emissions Control System Warranty is provided by the engine manufacturer, included with this product and administered by MAT Engine Technologies, LLC.

If you have any questions regarding your warranty coverage, you should contact METL customer service:



*If you need assistance or have any questions,
CALL TOLL FREE: 1-800-737-2112*

Manuel de l'utilisateur
COUPE-HERBE SUR ROUES,
AVEC FIL
Unité à essence – 43 cc, 2 temps

Modèle N° SWSTM4317.2

Retrouver à l'intérieur :

	Page
Définitions de sécurité	1
Importante information de sécurité	2-3
Spécifications du produit	4
Pièces et caractéristiques	4
Assemblage	5-6
Fonctionnement	7-11
Entretien	12
Rangement	12
Dépannage	13
Service technique	14
Garantie	14



Veillez noter les éléments suivants pour une référence future :

Code – Date de fabrication : _____

Date d'achat : Joignez une copie de votre reçu de caisse.

Numéro sans frais – service à la clientèle : 1-800-737-2112

Référez au site Web pour un manuel sous forme électronique et un catalogue des pièces. www.southlandpowerequipment.com

IMPORTANT :

Nous vous remercions d'avoir acheté cette Coupe-herbe Southland®. Veuillez lire et comprendre tous les avertissements et directives dans ce manuel, avant de faire fonctionner cet appareil. Un usage inapproprié de cet appareil peut causer de sérieuses blessures ou la mort. Conservez ce manuel pour référence ultérieure.

AVERTISSEMENT : CONTIENT DU PLOMB. Peut être nocif s'il est ingéré ou mâché. Peut générer de la poussière contenant du plomb. Se laver les mains après usage. Garder hors de la portée des enfants.

⚠ AVERTISSEMENT : Ce produit pourrait vous exposer à des produits chimiques, y compris plomb, reconnu par l'État de Californie comme cause de cancer, malformations congénitales ou autres problèmes du système de reproduction. Pour obtenir plus d'information, visitez www.P65Warnings.ca.gov.



Si vous avez une question ou un problème...APPELEZ SANS FRAIS : 1-800-737-2112





CONSERVEZ CE MANUEL POUR RÉFÉRENCE FUTURE

Définitions de sécurité











• Conservez ces directives

Symboles d'alerte de sécurité :





Les symboles suivants sont utilisés sur le produit et dans ce manuel pour alerter l'opérateur de potentiels dangers concernant la sécurité. Assurez-vous de les lire attentivement et de comprendre leur signification.

 DANGER	Signale une situation imminente et dangereuse qui, si elle n'est pas évitée, entraînera la mort ou des blessures graves.
 AVERTISSEMENT	Indique une situation potentiellement dangereuse qui, si elle n'est pas évitée, peut entraîner des blessures graves voire la mort.
 MISE EN GARDE	Indique une situation potentiellement dangereuse qui, si elle n'est pas évitée, peut entraîner des blessures légères ou modérées.
 AVIS	Indique une pratique non liée à des blessures qui, si elle n'est pas évitée, peuvent entraîner des dommages matériels.

Symboles d'avertissement de sécurité :

	Recherchez ce symbole qui indiquera d'importantes mises en garde de sécurité, relativement aux risques de blessures. Il signifie : “Attention! Soyez attentifs! Votre sécurité est en jeu.”
	Veuillez lire le manuel de l'utilisateur, avant de faire fonctionner cet appareil. Le défaut de suivre les directives pourrait provoquer de sérieuses blessures.
	Portez toujours une protection oculaire qui rencontre ou excède les exigences ANSI Z87.1. Portez une protection auditive.
	Portez des souliers de sécurité.
	Le gaz d'échappement du moteur contient du monoxyde de carbone, un gaz inodore et mortel. Ne JAMAIS faire fonctionner cette unité à l'intérieur ou dans un espace mal ventilé.
	Maintenez tous les spectateurs à une distance d'au moins 15 m. Arrêtez l'appareil si quelqu'un s'en approche.
	Cet appareil peut projeter de petits objets à haute vitesse et causer des blessures. Vérifiez la zone de travail et assurez-vous de retirer tous les corps étrangers.
	Maintenez toutes les parties du corps à l'écart du fil rotatif de coupe.
	Pour réduire les risques d'incendie, nettoyez les gaz déversés et maintenez l'appareil exempt de débris. L'essence est extrêmement inflammable. Laissez la machine refroidir avant le remplissage.
	Surface chaude. Ne touchez pas un tuyau d'échappement, un multiplicateur de vitesse ou un cylindre, vous pourriez vous brûler. Ces pièces deviennent extrêmement chaudes durant le fonctionnement et peuvent demeurer ainsi pour une courte période de temps après avoir fermé l'unité.

Symboles de contrôle et de fonctionnement :

	Contrôle d'étrangleur : Démarrage à froid ↑ Démarrage en marche / à chaud ↓		Mélange de carburant : 50:1 (Essence sans plomb : Huile à 2 temps)
	Ampoule d'amorce pour carburant : Comprimez 6 fois.		Interrupteur d'allumage MARCHÉ (ON) → ARRÊT (OFF) ←

Importante information de sécurité

- **Conservez ces directives**

Avant de faire fonctionner le coupe-herbe :

LISEZ ET COMPRENEZ BIEN TOUTES LES DIRECTIVES, AVANT D'UTILISER LE COUPE-HERBE.

▲ AVERTISSEMENT

Veillez lire et suivre toutes les mises en garde et les directives de sécurité. Le défaut de pourrait provoquer de sérieuses blessures à vous-même et aux spectateurs.

1. Évitez des environnements dangereux.
 - a. N'utilisez pas le coupe-herbe lorsque sous l'influence d'alcool, drogues ou autre médication.
 - b. N'utilisez pas le coupe-herbe lorsque vous êtes fatigué.
 - c. N'utilisez pas le coupe-herbe si vous êtes mentalement ou physiquement inapte à opérer cet appareil en toute sécurité.
2. Inspectez le coupe-herbe pour détecter des pièces endommagées et assurez-vous que les attaches et les protecteurs sont bien en place et en sécurité. Remplacez les pièces endommagées.
3. Utilisez uniquement un fil flexible non métallique de 0.095 o 0.105 po de diamètre avec ce coupe-herbe.

▲ DANGER

Ce coupe-herbe est conçu pour utiliser un fil flexible non métallique. N'utilisez jamais ce coupe-herbe avec des accessoires dont l'usage n'est non spécifiquement approuvé dans ce manuel. N'utilisez jamais des accessoires alternatives de coupe comme un fil ou câble métallique, pouvant se briser et devenir un projectile dangereux.

4. Portez des vêtements appropriés à l'usage de ce coupe-herbe.
 - a. Portez toujours des pantalons de travail, bottes, gants, et une chemise à manches longues.
 - b. Ne portez pas de vêtements amples ou des bijoux pouvant se mêler aux pièces mobiles du coupe-herbe.
 - c. Portez toujours des gants de travail, bottes/souliers robustes, durant un travail à l'extérieur.
 - d. Portez toujours une coiffe protectrice pour contenir les cheveux longs.
5. Portez toujours un masque facial ou un masque qui filtre la poussière si vous travaillez dans un environnement poussiéreux.
6. Portez toujours une protection oculaire qui rencontre ou excède les exigences ANSI Z87.1.
7. Portez toujours une protection auditive, rencontrant ou excédant les normes ANSI.
8. Vérifiez avec soin la zone où le coupe-herbe sera utilisé et retirez tous les corps étrangers.

▲ AVERTISSEMENT

Votre équipement peut jeter des petits objets à haute vitesse, causant des blessures corporelles ou dommages matériels.

Durant l'opération du coupe-herbe :

1. Demeurez vigilant. Concentrez sur une opération sécuritaire et soyez conscient de l'environnement de l'opération.
2. N'utilisez pas le coupe-herbe si celui-ci est endommagé ou si elle n'est pas assemblée complètement et de façon sécuritaire.
3. Ce coupe-herbe ne devrait être opéré que par des adultes bien formés à cet effet. Ne permettez jamais à des enfants d'opérer le coupe-herbe.
4. Maintenez les enfants à l'écart. Maintenez les spectateurs à au moins 15 m / 50 pi de distance.
5. Ce coupe-herbe n'a pour but que de couper, scalper et tondre. N'utilisez le coupe-herbe que pour les travaux prévus. Ne l'utilisez pas pour découper des bordures, élaguer ou couper des haies.
6. Le fil du coupe-herbe pourrait tourner durant les réglages du carburateur. Procédez aux réglages du carburateur, en supportant l'extrémité inférieur pour éviter que le fil de coupe ne touche à quelque objet.
7. Maintenez votre équilibre et tenez-vous bien campé en tout temps. Ne vous étirez pas démesurément.
8. Tenez toutes les parties de votre corps à l'écart de la zone de coupe, des lignes rotatives du coupe-herbe et des surfaces chaudes.
9. Maintenez l'unité solidement à l'aide des deux mains.
10. Ne forcez pas le coupe-herbe. Il effectuera un meilleur travail et diminuera le risque de blessures, en l'utilisant selon la méthode pour laquelle il a été conçu.

Importante information de sécurité (Suite)

• Conservez ces directives

Durant l'opération du coupe-herbe :

▲ DANGER

11. Ne jamais démarrer ou faire fonctionner l'unité à l'intérieur d'une pièce fermée ou d'un édifice ; respirer les émanations de l'échappement peuvent tuer.
12. Après avoir fermé le coupe-herbe, assurez-vous que la ligne de coupe s'est arrêtée, avant de vous approcher de la tête du coupe-herbe.

▲ MISE EN GARDE

Une exposition prolongée à des vibrations lors de l'usage d'outils motorisés à essence peut causer des dommages aux vaisseaux sanguins et aux nerfs des doigts, des mains et des articulations des personnes sujettes à des désordres de circulation ou à des enflures anormales. Un usage intensif par temps froid a été relié à des dommages aux vaisseaux sanguins, auprès de personnes normalement en santé. Si des symptômes comme l'engourdissement, douleur, perte de force, changement de couleur ou de texture de peau ou encore, une perte de sensibilité des doigts, des mains ou des articulations, cessez l'utilisation de cet outil et consultez un médecin.

Manipulation sécuritaire - carburant :

1. Mélangez et versez le carburant à l'extérieur, OÙ IL N'Y A PAS D'ÉTINCELLES, NI DE FLAMMES NUES.
2. Utilisez un contenant approuvé pour l'essence.
3. Assurez-vous de ne pas fumer, ni de permettre de le faire près de carburants ou du coupe-herbe.
4. Évitez de renverser du carburant ou de l'huile. Essayez tous les déversements de carburant. Ne remplissez pas un moteur chaud. Ne remplissez pas un moteur en marche.
5. Déplacez-vous à au moins 3 m (10 pi) à l'écart du point de remplissage, avant de démarrer le moteur.
6. Arrêtez le moteur et laissez refroidir, avant de retirer le bouchon de réservoir. Retirez lentement le bouchon de réservoir.

Entretien et rangement du coupe-herbe :

▲ AVERTISSEMENT

1. Débranchez la bougie d'allumage avant de procéder au nettoyage.
2. Prenez grand soin du coupe-herbe. Vérifiez l'unité périodiquement. Si le coupe-herbe ne fonctionne pas adéquatement ou est endommagé, assurez-vous de le faire réparer dans un centre de service qualifié.
3. Vérifiez pour détecter un alignement défectueux ou un coincement des pièces mobiles, des pièces brisées, le montage et toute autre condition qui pourrait en affecter l'opération.
4. Maintenez les dispositifs de protection en place et en bon ordre de fonctionnement.
5. Un dispositif de protection ou toute pièce endommagée devrait être réparée ou remplacée correctement dans un centre de service qualifié.
6. Utilisez uniquement des pièces de rechange et accessoires originaux Southland®. L'utilisation de pièces de rechange et accessoires autres que Southland®, pourrait provoquer des blessures, endommager l'unité et annuler votre garantie.
7. Assurez-vous de ne pas retirer, ni de modifier quelque pièce. Le fait de retirer ou de modifier quelque pièce pourrait provoquer des blessures, endommager le coupe-herbe et annuler la garantie.
8. Assurez-vous de conserver les guidons secs, propres et libres d'huile et de graisse.
9. Laissez le moteur refroidir et videz le réservoir de carburant, avant de le ranger ou le transporter dans un véhicule. Utilisez le carburant restant dans le carburateur, en démarrant le moteur et en le laissant fonctionner, jusqu'à ce qu'il s'arrête.
10. Lorsque vous ne l'utilisez pas, rangez la tondeuse à l'intérieur, dans un environnement sec. Rangez la tondeuse dans un endroit verrouillé hors de la portée des enfants.
11. Rangez l'unité et le carburant à un endroit où les émanations de carburant ne peuvent rejoindre des étincelles ou des flammes nues, provenant de chauffe-eau, moteurs ou interrupteurs électriques, fournaies, etc.

Spécifications du produit

• Conservez ces directives

Moteur	43 cc, 2 temps	Huile à 2 temps	Huile à 2 temps rencontrant ou excédant les spécifications JASO – FC
Vitesse	7,000-8,500 tours/minute selon la taille du fil	Mélange de carburant	:50 :1 (Essence Huile à 2 temps)
Diamètre de coupe	432 mm (17 inches)	Bougie d'allumage	NGK - BPMR6A
Diamètre du fil de coupe	0.095 ou 0.105 po		CHAMPION - CJ8 ou équivalent
Type de bobine	Charge manuelle, fil double	Poids net	18 kg (39 lbs)
Capacité du réservoir de carburant	840 ml (28 oz)		
Type de carburant	Unleaded Gasoline – 87 Octane or higher		

Pièces et caractéristiques

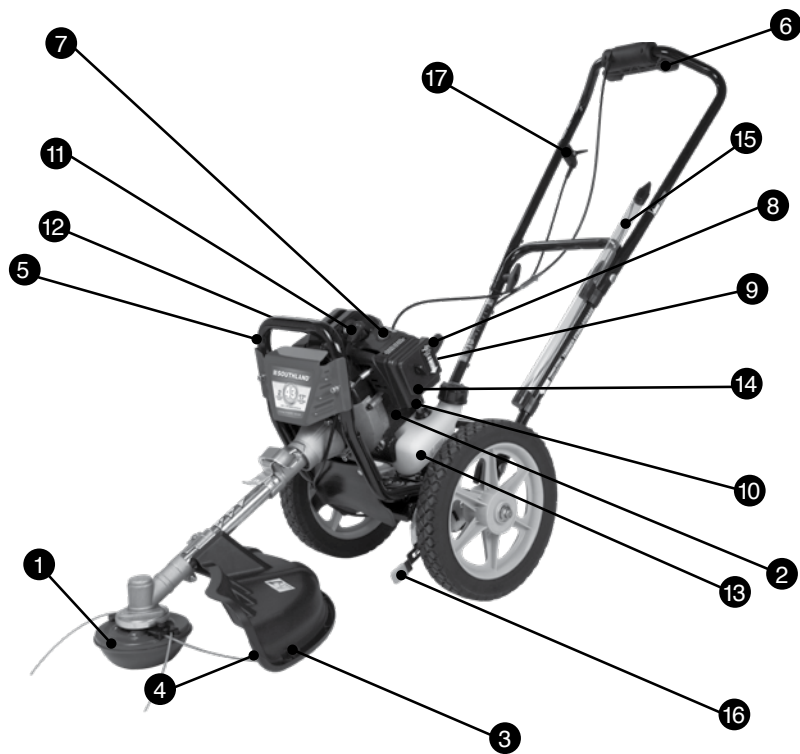

1.	Ensemble de tête de coupe-herbe	7.	Ointerrupteur d'allumage ON/OFF	13.	Réservoir de carburant
2.	Grille d'entrée d'air du moteur	8.	Poignée du lanceur à rappel	14.	Couvercle de filtre à air
3.	Protecteur du coupe-herbe	9.	Étrangleur	15.	Porte-cordon
4.	Couteau du fil de coupe-herbe	10.	Ampoule d'amorce pour carburant	16.	Le volant de réglage de biseau
5.	Poignée avant de transport	11.	Bougie d'allumage	17.	Commande de pivotement
6.	Levier d'accélérateur	12.	Silencieux		

Assemblage

• Conservez ces directives



Si vous avez besoin d'assistance ou devez trouver des pièces manquantes, APPELZ SANS FRAIS : 1-800-737-2112.

Pièces incluses avec le coupe-herbe emballé :

- Manuel de l'utilisateur
- Guidons supérieur et intermédiaire
- Protecteur du coupe-herbe
- Clé pour bougie d'allumage
- Tube de remplacement de fil et attaches
- 50 :1 Huile à moteur à 2 temps (59 l ml)
- Tube avant avec tête de coupe-herbe
- (2) Assemblage des roues
- (4) Écrous papillon en plastique (pour attacher les guidons)
- (4) Fixations de selle (pour attacher les guidons)
- (2) Attaches pour câbles
- (1) Boulon à épaulement de la roue (plus long pour la roue du côté droit)
- (1) Boulon à épaulement de la roue (plus court pour la roue du côté gauche)
- (1) Espaceur de roue (pour roue du côté droit)
- (1) Vis de blocage à tête hex (pour fixer le protecteur du coupe-herbe)

▲ AVERTISSEMENT

Ne pas opérer le coupe-herbe s'il est endommagé ou non complètement assemblé ou fixé.

Outils requis pour l'assemblage :

- Clé 10 mm ou à molette
- Clé à douille ou à fourche -14 mm

Déballage :

1. Enlevez les composantes du carton.
2. Coupez les attaches de câble blanches. Ne coupez pas les attaches de câble noires.
3. Enlevez la mousse et la protection en carton ondulé.

A Assemblage des guidons :

1. Installez la barre de manœuvre du milieu sur la barre de manœuvre inférieure à l'un des deux réglages de hauteur et fixez-la solidement à l'aide des deux boulons de selle et boutons en plastique. Orientez la barre de manœuvre de façon à ce que les petites pinces en métal soient du côté droit. Acheminez le câble pivotant par la barre de manœuvre du milieu. Assemblez avec les boutons à l'intérieur de la barre de manœuvre inférieure. Serrez bien les boutons. (Fig. 1)
2. Installez la poignée supérieure à la poignée du milieu et fixez à l'aide de deux boulons d'embase et de boutons en plastique. Orientez la poignée afin que le « V » soit vers le haut. Montez avec les boutons vers l'intérieur de la poignée du milieu. Faites passer le câble de la manette en dessous du côté droit de la poignée du milieu. Vissez les boutons fermement. Fixez le câble de la manette aux poignées avec les pinces en métal fournies. Fixez les câble de pivot avec le câble de plastique fourni.
3. Servez-vous des orifices de réglage de hauteur de la barre de manœuvre du milieu pour régler à votre hauteur de barre de manœuvre souhaitée.

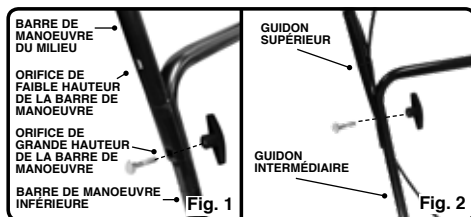

B Assemblage de la tête de coupe :

1. Installez l'assemblage de la tête de coupe dans la boîte d'embrayage avec la selle métallique s'emboîtant dans la boîte d'embrayage. (Fig. 3) Il peut s'avérer nécessaire de tourner légèrement la tête de la tondeuse pour aligner les cannelures de l'axe d'entraînement.
2. Essayez de tourner le tube à l'intérieur du boîtier. S'il vous est possible le tourner tube de quelque façon, dégagez la poignée de la serrure et vissez-la vers l'intérieur d'un demi-tour additionnel. Tournez la poignée, pour resserrer le tube. Vérifiez à nouveau l'étanchéité et répétez si nécessaire. (Fig. 4)

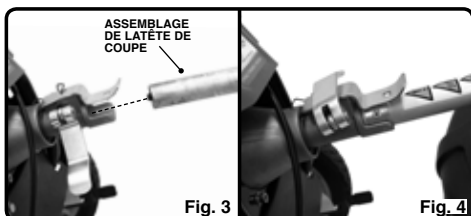

Questions? Appelez sans frais à : 1-800-737-2112

FR-6

Copyright © 2018 MAT Engine Technologies, LLC

Assemblage (Suite)

• Conservez ces directives

C Protecteur contre les débris :

1. Introduisez la patte du support métallique de montage dans l'insert du protecteur contre les débris. (Fig. 5-6)
2. Installez les vis à tête hexagonale à travers le support et dans la garniture de métal de la protection contre les débris. Serrez fermement à l'aide d'une clé de 10 mm. (Fig. 7-8)

▲ MISE EN GARDE

Le couteau pour le fil du coupe-herbe, fixé sur le protecteur contre les débris, est effilé et peut vous couper. Manipulez-le avec soin.

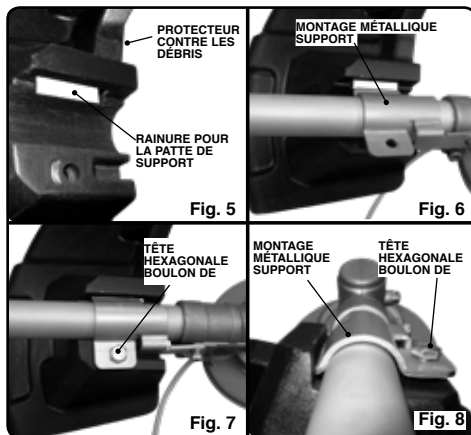

D Assemblage des roues :

1. Installez la roue droite au cadre en utilisant la vis à épaulement et la rondelle la plus longue. Serrez jusqu'à 25 pieds livre. (34 N.m) de couple à l'aide d'une clé de 14 mm. (Fig. 9-10)
2. Installez la roue gauche au goujon de l'assemblage de l'ajusteur à l'aide de la vis à épaulement la plus courte. Serrez jusqu'à 25 pieds livre. (34 N.m) de couple. (Fig. 11-12)
3. Déplacez le volant de réglage de biseau à la position inférieure pour un fauchage à niveau.

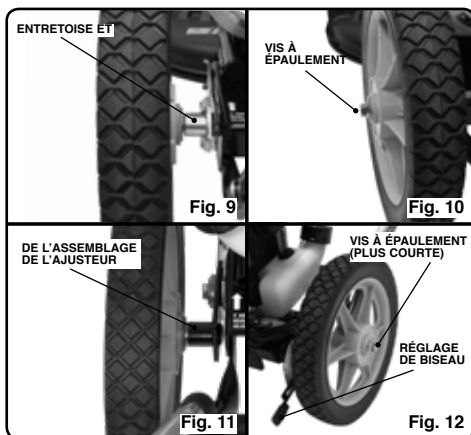

E Rangement de fil :

1. En utilisant l'orifice existant, fixez en place avec un clic sur le guidon intermédiaire gauche, l'attache inférieure du tube. (Fig. 12)
2. En utilisant l'orifice existant, fixez en place avec un clic sur le guidon intermédiaire gauche, l'attache supérieure du tube.
3. Installez le tube transparent avec le ressort supplémentaire fourni dans les pinces en métal. (Fig. 13)

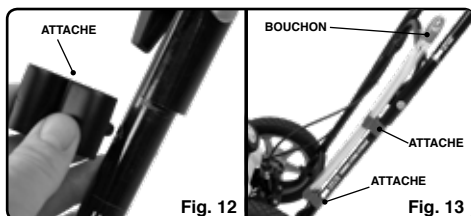

Fonctionnement

• *Conservez ces directives*

A Identification et usage des contrôles :

▲ AVERTISSEMENT

Vérifiez la zone de travail où le coupe-herbe sera utilisé et assurez-vous de retirer tous les corps étrangers. Cet appareil peut projeter de petits objets à haute vitesse et causer des blessures et des dommages matériels.

Maintenez tous les spectateurs à une distance d'au moins 15 m. Arrêtez l'appareil si quelqu'un s'en approche.

1. Accélérateur :

L'accélérateur est situé sur la barre horizontale du guidon supérieur. En abaissant le levier, la vitesse du moteur sera augmentée. À une vitesse au ralenti, l'embrayage est désengagé et la tête du coupe-herbe ne tournera pas. Lorsque la vitesse du moteur est augmentée, l'embrayage automatique s'engagera et fera tourner la tête du coupe-herbe. Après avoir été relâché, le levier de l'accélérateur équipé d'un ressort retournera à une vitesse au ralenti. (Fig. 14)

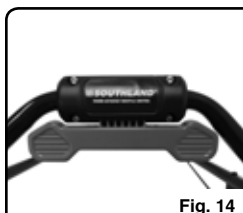

Fig. 14



Fig. 15

2. Faites basculer pour contrebalancer la tête de la tondeuse :

Le coupe-herbe sur roues avec fil est conçu avec la caractéristique de pouvoir décentrer la tête du coupe-herbe, à partir d'une position centrale vers une position à droite. Cette procédure s'exécute en enfonçant le contrôle digital sur le guidon supérieur droit. En appuyant sur le contrôle du doigt, la tête se déverrouille et peut être orientée dans deux positions à la droite. En relâchant le contrôle digital, une tige bloquera la tête du coupe-herbe à la position désirée. Faire pivoter la tête de la tondeuse vous permet d'effectuer une tonte / une taille facile autour des obstacles comme les poteaux ou les arbres et sous les clôtures. (Fig. 15)



Fig. 16

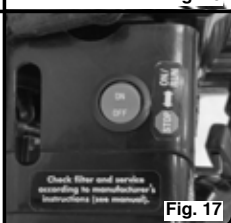

Fig. 17

3. Réglage pour une coupe biseautée :

Le fil coupera normalement à environ 50 mm de hauteur. Quand il est requis que le fil coupe plus près du sol, un réglage de coupe biseautée est disponible. Une poignée se trouve juste en face de la roue gauche. Cette poignée peut être déviée vers l'extérieur et orientée en deux positions différentes. Cette procédure placera la tête du coupe-herbe en angle et permettra au fil de couper plus près du sol. Cette caractéristique est spécialement pratique pour effectuer une coupe près de trottoirs surélevés ou des fondations d'édifices. (Fig. 16)

4. Interrupteur marche / arrêt :

Un interrupteur d'allumage est situé sur le boîtier du filtre à air du moteur. L'interrupteur doit être en position de marche (ON) pour faire fonctionner le moteur. Le moteur s'arrêtera en déplaçant l'interrupteur en position d'arrêt (OFF). (Fig. 17)

B Recommandations :

1. Votre coupe-herbe offre le meilleur rendement à haute vitesse et les extrémités du fil coupent la végétation. Ne forcez pas le fil du coupe-herbe sur le gazon, d'une façon plus rapide que la vitesse de coupe du coupe-herbe ne le permet.
2. Les extrémités du fil peuvent endommager les arbres, arbustes et clôture. Pour éviter de tels dommages, il est possible de décider de faire tourner le moteur à vitesse réduite. Il faut toujours vérifier l'emplacement du fil de coupe.

Fonctionnement (Suite)

• Conservez ces directives

B Recommandations (suite) :

3. Considérant que la tête de coupe peut pivoter vers la droite, planifiez de procéder à découper autour des objets (clôtures, édifices, etc.) dans le sens horaire.
4. En travaillant près de clôtures en mailles métalliques, éviter le contact du fil de coupe avec la clôture. Un tel contact provoquerait une usure rapide du fil. De la même façon, un contact avec des surfaces en béton et en briques, provoquerait une usure rapide du fil.
5. Ne laissez pas le bol métallique de la tête du coupe-herbe toucher la partie supérieure des surfaces en béton et en asphalte. Une telle procédure provoquerait une usure rapide du bol métallique. Le bol métallique a été conçu pour toucher des surfaces en gazon.
6. Il est recommandé que le fil soit remplacé, lorsqu'il est usé environ à la ½ de la longueur originale. Cette procédure contribuera à maintenir une haute vitesse des extrémités et procurer une coupe nette. Il est hautement recommandé que la grille d'entrée d'air pour le refroidissement du moteur soit nettoyée à chaque changement de fil de coupe. Cette procédure préviendra une surchauffe du moteur.

A Avant de démarrer le moteur :

Mélange essence / huile à 2 temps

▲ AVERTISSEMENT

Assurez-vous de ne pas fumer, ni de permettre de fumer près de carburants ou du coupe-herbe. Mélangez et versez le carburant à l'extérieur, OÙ IL N'Y A PAS D'ÉTINCELLES, NI DE FLAMMES NUES.

Le moteur à 2 temps de votre coupe-herbe exige d'abord un prémélange d'essence et d'huile à moteur à 2 temps, avant de l'ajouter dans le réservoir de carburant du coupe-herbe. Pour mélanger l'essence/ huile à 2 temps :

1. Utilisez de l'essence sans plomb fraîche, possédant un indice d'octane 87 ou plus. N'utilisez pas d'essence contenant plus de 10% d'éthanol.

AVIS

L'usage d'essence contenant plus de 10% d'éthanol peut endommager le coupe-herbe. L'usage d'essence sans éthanol est recommandé. Nous recommandons l'usage continu d'un additif / stabilisateur de combustible pour neutraliser les effets de l'éthanol. Ces additifs prolongent également la vie utile de l'essence.

2. Utilisez toujours une huile à 2 temps, rencontrant ou excédant les spécifications JASO – FC et destiné pour un mélange d'essence et d'huile à un ratio 50:1.
3. N'utilisez pas d'huile pour automobiles ou d'huile à 2 temps pour moteur hors-bord. L'usage de ces huiles endommagera le moteur du coupe-herbe et annulera la garantie.
4. Mélangez toujours l'essence et l'huile à 2 temps dans un contenant approuvé pour l'essence. Ne mélangez jamais le carburant directement dans le réservoir à carburant du coupe-herbe.
5. Suivez les directives sur le contenant d'huile à 2

temps pour le mélanger au carburant. Mélangez l'essence et l'huile à 2 temps à un ratio 50 :1. Un mélange possédant un ratio 50 :1 est obtenu en mélangeant 4 litres d'essence et 77 ml d'huile. Après avoir ajouté l'huile à l'essence, brassez le contenant pour quelques instants, pour assurer l'homogénéité du mélange.

6. Ne mélangez que la quantité nécessaire pour subvenir à vos besoins immédiats. Ne rangez pas en réserve un carburant prémélangé.
7. Arrêtez le moteur et laissez le refroidir, avant de procéder au remplissage.
8. Pour remplir le réservoir à carburant du coupe-herbe avec le mélange d'essence / huile, placez le coupe-herbe en position normale sur le sol ou sur un banc solide et essuyez tout débris se trouvant autour du bouchon de réservoir.
9. Retirez lentement le bouchon de réservoir et utilisez un entonnoir pour verser le mélange dans le réservoir et remplacez le bouchon de réservoir.
10. Évitez de renverser du carburant ou de l'huile. Essuyez tous les déversements de carburant.
11. Déplacez-vous à au moins 3 m à l'écart du point de remplissage, avant de démarrer le moteur.

Fonctionnement (Suite)

• Conservez ces directives

B Démarrage du moteur :

▲ AVERTISSEMENT

Tenez toutes les parties de votre corps à l'écart de la zone de coupe, des lignes rotatives du coupe-herbe et des surfaces chaudes.

REMARQUE : N'abaissez PAS le levier de l'accélérateur, avant que le moteur ne démarre et fonctionne.

REMARQUE : Lorsque le temps se refroidit, veuillez laisser le moteur se réchauffer au ralenti durant une plus longue période de temps, avant de le déplacer en position de "marche / démarrage à chaud" (RUN/WARM START).

Démarrage de moteur à froid :

1. Placez le coupe-herbe sur une surface unie.
2. Déplacez l'interrupteur d'allumage en position de marche (ON).
3. Soulever le levier de l'étrangleur à la position de démarrage à froid (COLD START). (Fig. 18)
4. Comprimez lentement l'ampoule d'amorce 6 fois. (Fig. 20)
5. Tirez la poignée de lanceur à rappel fermement, jusqu'à ce que le moteur démarre et fonctionne. (Fig. 21)
6. Après avoir démarré et avoir laissé fonctionner le moteur pendant 10-15 secondes, déplacez le levier de l'étrangleur en position de "marche / démarrage à chaud" (RUN/WARM START). (Fig. 19)

Démarrage de moteur à chaud :

1. Placez le coupe-herbe sur une surface unie.
2. Déplacez l'interrupteur d'allumage, en position de marche (ON). (Fig. 10)
3. Déplacez le levier de l'étrangleur, en position de démarrage marche / démarrage à chaud " (RUN/WARM START). (Fig. 19)
4. Tirez la poignée de lanceur à rappel fermement, jusqu'à ce que le moteur ne démarre et fonctionne. (Fig. 21)

C Démarrage de moteur :

REMARQUE : Si l'unité ne démarre toujours pas, référez à la section DÉPANNAGE de ce manuel.

Démarrage de moteur noyé :

1. Placez le coupe-herbe sur une surface unie.
2. Déplacez l'interrupteur d'allumage, en position de marche (ON).
3. Déplacez le levier de l'étrangleur, en position de démarrage marche / démarrage à chaud " (RUN/WARM START). (Fig. 19)
4. Abaissez le levier de l'accélérateur et tirez la poignée de lanceur à rappel fermement à plusieurs reprises, jusqu'à ce que le moteur ne démarre et fonctionne. Il est possible que plusieurs tentatives soient requises, dépendant à quel point le moteur est noyé. (Fig. 21)
5. Si le moteur ne démarre toujours pas, laissez l'unité reposer pendant environ 30 minutes et répétez les étapes 1 à 3.

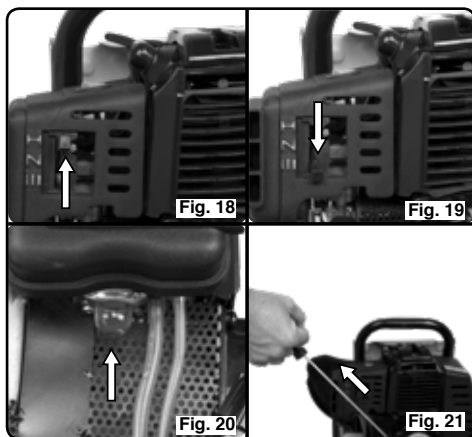

Fonctionnement (Suite)

• Conservez ces directives

E Installer le fil du coupe-herbe :

⚠ AVERTISSEMENT

Utilisez un fil flexible non métallique de 0.095 ou 0.105 po de diamètre avec ce coupe-herbe. N'utilisez jamais des accessoires alternatifs de coupe comme un fil ou câble métallique, pouvant se briser et devenir un projectile dangereux.

Pour un fil de 0.095 et 0.105 po de diamètre : (Fig. 22-25)

1. Arrêtez le moteur et retirez la bougie d'allumage.
2. Coupez deux longueurs de 42 cm de nouveau fil. Référez aux directives sur guidon gauche pour établir la longueur appropriée de la coupe.
3. Introduisez une extrémité du fil dans l'ouverture latérale et dirigez-la autour de la partie arrière et vers l'extérieur à travers l'ouverture de côté opposé. (Fig 22)
4. Tirez le fil de façon à obtenir des longueurs égales de chaque côté.
5. Toute en poussant la languette vers l'intérieur, faites passer une extrémité à travers une ouverture latérale et par l'avant de la retenue. (Fig 23-24)
6. De la même façon, dirigez l'autre extrémité à travers l'ouverture latérale et vers l'extérieur à travers la partie avant de la fixation. (Fig 25)
7. Ajustez le fil de façon à ce que des longueurs égales sortent de la fixation.
8. Répétez de l'autre côté.

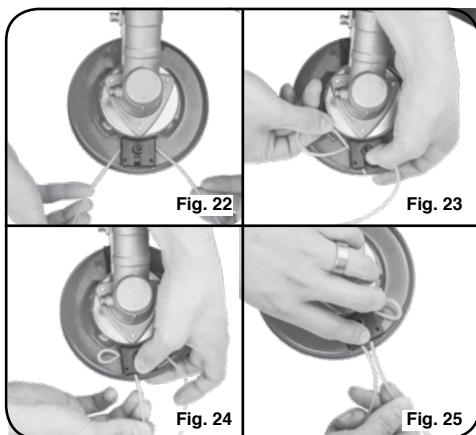

F Techniques / Applications :

Conseil pratique de coupe

Pour prolonger la vie du fil de coupe-herbe, il est nécessaire de maintenir le fil humide. S'il n'est pas maintenu humide, le nylon séchera et deviendra cassant. Conservez un fil de coupe-herbe additionnel dans un seau d'eau. Le fil demeurera flexible et facile à changer. Un fil flexible durera également plus longtemps.

AVIS

Il est recommandé que la grille d'entrée d'air du moteur soit nettoyée, à chaque fois que le fil du coupe-herbe est remplacé. Le défaut de maintenir la grille d'entrée d'air propre pourrait causer une surchauffe et endommager le moteur. (Voir directives à la section Entretien)

Fonctionnement (Suite)

• Conservez ces directives

F Techniques / Applications (suite) :

▲ AVERTISSEMENT

Vérifiez la zone de travail où le coupe-herbe sera utilisé et assurez-vous de retirer tous les corps étrangers. Cet appareil peut projeter de petits objets à haute vitesse et causer des blessures et des dommages matériels.

Yo Le coupe-herbe sera efficace en suivant les conseils relatifs au fil de coupe-herbe, pour couper le gazon et autre type de végétation. Ne forcez pas le fil du coupe-herbe sur le gazon ou autre type de végétation, d'une façon plus rapide que la vitesse de coupe du coupe-herbe ne le permet. Forcer la tondeuse rendra celle-ci moins efficace et peut entraîner la surchauffe du moteur.

Entretien

• Conservez ces directives

▲ AVERTISSEMENT

Débranchez la bougie d'allumage avant de procéder à l'entretien.

A Filtre à air :

Votre coupe-herbe est équipé de deux filtres à air en, à l'intérieur du boîtier. La poussière et les débris accumulés dans les filtres à air réduiront le rendement du moteur, augmenteront la consommation de carburant et le risque de dommages pour le moteur. Nettoyez les filtres à air à chaque période de 5 heures d'usage. Il peut être nécessaire de nettoyer les filtres à air plus souvent en périodes sèches, dû à la quantité élevée de débris en suspension.

1. Avant d'enlever le couvercle du filtre à air, brosser la saleté ou les débris sur et autour du pré-filtre situé dans le compartiment externe du filtre.
2. Retirez les filtres à air en dévissant la fixation. (Fig. 28)
3. Retirez et nettoyez les filtre en mousse. (Fig. 30)
 - Une légère poussière de surface peut être retirée rapidement en cognant légèrement les filtres.
 - Nettoyez les dépôts plus lourds à l'aide d'eau savonneuse. Retirez l'excédent d'eau et laissez sécher les filtres complètement.
6. Réassemblez l'élément de filtre à air et le couvercle de filtre à air.

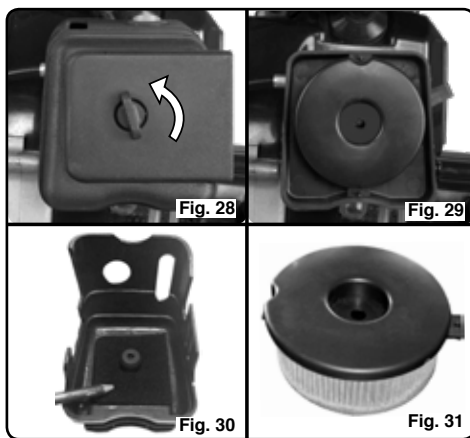

▲ AVERTISSEMENT

Ne nettoyez jamais les filtres à l'aide d'essence ou d'autres solvants inflammables.

4. Ajouter quatre gouttes d'huile mince au filtre en mousse, extraire l'excédent et le remplacer.
5. Supprimer l'Elément filtrant en papier. (Fig. 31) Nettoyer le filtre par doucement tapant sur une surface plane. S'il est très sale, remplacez-le par un filtre neuf.

B Grille d'entrée d'air du moteur :

AVIS

Il est essentiel que la grille d'entrée d'air du moteur soit libre de tout débris, de façon à maintenir des températures de moteur acceptables. Il est recommandé que la grille soit nettoyée, à chaque fois que le fil du coupe-herbe est remplacé.

1. Arrêtez le moteur et débranchez le fil de la bougie d'allumage.
2. Laissez l'unité refroidir.
3. À l'aide d'un chiffon sec ou d'une brosse, retirez les débris de la grille. La grille est située entre le moteur et le réservoir de carburant et est accessible de tous les côtés.
4. Il est possible de dévier le protecteur flexible avant, pour accéder à la grille avant.

Entretien (Suite)

• Conservez ces directives

A AVERTISSEMENT

Le moteur et le système d'échappement peut être chaud et peut causer des brûlures de la peau. Laissez le moteur se refroidir et faites preuve de prudence autour des surfaces chaudes.

C Bougie d'allumage :

Vérifiez la bougie d'allumage après chaque période de 10-15 heures d'usage; réglez l'écartement d'électrode de la bougie d'allumage et remplacez la bougie d'allumage au besoin. Remplacez la bougie d'allumage à chaque année, pour maintenir le rendement du moteur et en faciliter le démarrage.

Pour vérifier ou remplacer la bougie d'allumage :

1. Retirez le couvre-borne isolé de la bougie d'allumage.
2. Utilisez la clé de bougie d'allumage pour retirer la bougie, en tournant dans le sens contraire des aiguilles d'une montre.
3. Nettoyez et réglez l'écartement d'électrode de la bougie d'allumage à 0,6 – 0,7 mm (0.024 – 0.028 po).
4. Remplacez toute bougie d'allumage usée par une pièce de rechange recommandée (voir SPÉCIFICATIONS DE PRODUIT).
5. Installez la bougie d'allumage à la main dans la culasse de cylindre et par la suite, resserrez à l'aide de la clé de bougie d'allumage.
6. Remplacez le couvre-borne isolé de la bougie d'allumage.

D Tête de la tondeuse :

1. Si les parties de corde de rétention se remplissent de débris, elles peuvent être démontées à l'aide d'une clé hexagonale de 5 mm. Lorsque vous les remettez en place, serrez uniquement jusqu'à 5 N.m de couple et veillez à ce que la partie intérieure puisse se déplacer librement.
2. S'il s'avère nécessaire d'enlever la cuvette et la tête de la tondeuse, prenez note que le grand écrou de maintien possède un filetage à gauche (p.ex : pour enlever l'écrou, tournez dans le sens des aiguilles d'une montre).

Rangement

• Conservez ces directives

AVIS

Pour éviter la formation de dépôts de gomme et de corrosion dans le carburateur et le système de carburant de la tondeuse, il est fortement suggéré d'utiliser un additif de carburant / stabilisateur formulé pour les carburants à l'éthanol. Suivez les instructions du fabricant stabilisateur. Faites tourner le moteur au moins 5 minutes après l'ajout de stabilisateur.

1. Laissez le moteur refroidir et videz le réservoir de carburant, avant de le ranger ou le transporter dans un véhicule. Utilisez le carburant restant dans le carburateur, en démarrant le moteur et en le laissant fonctionner, jusqu'à ce qu'il s'arrête. Comprimez l'ampoule d'amorce à plusieurs reprises, pour drainer le combustible du carburateur.
2. Lorsque vous ne l'utilisez pas, rangez la tondeuse à l'intérieur, dans un environnement sec. Rangez la tondeuse dans un endroit verrouillé hors de la portée des enfants.
3. Rangez l'unité et le carburant à un endroit où les émanations de carburant ne peuvent rejoindre des étincelles ou des flammes nues, provenant de chauffage, moteurs ou interrupteurs électriques, fournaises, etc.
4. Lors de la préparation du coupe-herbe pour le rangement ou que le coupe-herbe ne sera pas utilisé pour 30 jours ou plus :
 - a. Vérifiez et nettoyez le coupe-herbe complètement.
 - b. Huilez légèrement toutes les surfaces métalliques extérieures.
 - c. Retirez la bougie d'allumage, placez quelques gouttes d'huile à moteur à 2 temps dans le cylindre. Tirez à plusieurs reprises la poignée de lanceur à rappel, pour distribuer l'huile. Remplacez la bougie d'allumage.
 - d. Vérifiez et nettoyez les filtres à air, selon le besoin.

Dépannage

• *Conservez ces directives*

PROBLÈME	CAUSE(S) POSSIBLE(S)	SOLUTION(S)
Le moteur ne démarre pas.	<ol style="list-style-type: none">1. L'interrupteur d'allumage est en position d'arrêt (OFF).2. Moteur noyé.3. Réservoir de carburant vide.4. Aucun feu dans la bougie d'allumage.5. Le carburant n'atteint pas le carburateur.6. Le carburateur requiert un réglage.	<ol style="list-style-type: none">1. Déplacez l'interrupteur d'allumage vers la position de marche (ON).2. Consultez le démarrage de moteur noyé à la section FONCTIONNEMENT.3. Remplissez le réservoir avec le mélange approprié de carburant.4. Remplacez la bougie d'allumage.5. Vérifiez pour détecter une conduite de carburant pliée ou fendue ; réparez ou remplacez.6. Contactez un centre de service qualifié.
Engine will not accelerate, lacks power or stalls.	<ol style="list-style-type: none">1. Végétation enroulée autour de la tête du coupe-herbe.2. Filtre à air vicié.3. Bougie d'allumage encrassée.4. Carburateur requiert un réglage.5. Accumulation de carbone sur la grille de sortie du silencieux.6. Basse compression.	<ol style="list-style-type: none">1. Dégagez les débris et la végétation de la tête du coupe-herbe.2. Nettoyez le filtre à air.3. Nettoyez ou remplacez la bougie d'allumage.4. Contactez un centre de service qualifié.5. Contactez un centre de service qualifié.6. Contactez un centre de service qualifié.
Le moteur fume excessivement.	<ol style="list-style-type: none">1. Mélange de carburant incorrect.2. Filtre à air vicié.3. Carburateur requiert un réglage.	<ol style="list-style-type: none">1. Videz le réservoir de carburant et remplissez avec le avec le mélange approprié de carburant.2. Nettoyez ou remplacez le filtre à air.3. Contactez un centre de service qualifié.
Le moteur surchauffe.	<ol style="list-style-type: none">1. Mélange de carburant incorrect.2. Bougie d'allumage incorrecte.3. Carburateur requiert un réglage.4. Accumulation de carbone sur la grille de sortie du silencieux.5. Grille d'entrée d'air du moteur recouverte de débris.	<ol style="list-style-type: none">1. Consultez le mélange d'essence / huile à 2 temps à la section FONCTIONNEMENT.2. Remplacez par une bougie d'allumage appropriée.3. Contactez un centre de service qualifié.4. Contactez un centre de service qualifié.5. Nettoyez la grille d'entrée d'air pour le refroidissement du moteur.
Le moteur ne tourne pas correctement au ralenti.	<ol style="list-style-type: none">1. Carburateur requiert un réglage.2. Joints d'étanchéité de vilebrequin usés.3. Basse compression.	<ol style="list-style-type: none">1. Contactez un centre de service qualifié.2. Contactez un centre de service qualifié.3. Contactez un centre de service qualifié.

Service technique

• Conservez ces directives

Vous pourriez avoir d'autres questions au sujet de l'assemblage, du fonctionnement ou de l'entretien de cette motobineuse. Dans ce cas, vous pouvez contacter notre département de service technique au 1-800-737-2112 (Anglais seulement). Vous pouvez également nous écrire :

METL - CORRESPONDANCE SEULEMENT

ATT'N: Service technique- METL

6700 Wildlife Way

Long Grove, IL 60047

En contactant le département de service technique, ayez en main :

- Votre nom
- Votre adresse
- Votre numéro de téléphone



Si vous avez besoin d'assistance ou si vous avez des questions, APPELER SANS FRAIS : 1-800-737-2112.

- Numéro de modèle du produit
- Date de l'achat (inclure une copie de votre reçu pour les demandes écrites)

Garantie

• Conservez ces directives

Garantie limitée pour Coupe-herbe Southland®

Spécifiez toujours le numéro de modèle en contactant l'usine.

Nous nous réservons le droit de modifier ces spécifications en tout temps sans préavis. La seule garantie applicable est notre garantie régulière écrite. Nous n'offrons aucune autre garantie, expresse ou implicite. MAT Engine Technologies, LLC garantit que ce coupe-herbe et toute autre pièce constituante sera libre de tout défaut relatif aux matériaux et à la main-d'œuvre, pendant une période de deux ans (90 jours pour une unité remise à neuf), à partir de la date du premier achat auprès d'un concessionnaire autorisé, à condition que le produit ait été entretenu et opéré adéquatement, selon les directives applicables. Cette garantie est accordée seulement à l'acheteur original au détail. Le contrat de vente ou la preuve d'achat doit être présenté au moment où une réclamation est faite au titre de la garantie. Cette garantie ne couvre pas un usage commercial, industriel ou locatif; elle ne couvre pas non plus les pièces qui ne sont pas dans leur condition originale, due à l'usure normale ou des pièces qui sont défectueuses ou qui deviennent endommagées, suite à un mauvais usage, accident, manque d'entretien approprié, modification ou altération. Les exceptions relatives à la période de garantie normale s'appliquent aux pièces d'usure normales comme la ligne de découpe, la tête de coupe, les filtres à air et les bougies d'allumage qui sont uniquement couverts pendant 60 jours contre le défaut de matériel et de fabrication. Les frais de déplacement, manutention, transport et autres frais additionnels associés aux réparations sous garantie ne sont pas remboursables sous cette garantie et demeurent la responsabilité du propriétaire. Dans la mesure autorisée par la loi de la juridiction régissant la vente de ce produit, cette garantie expresse exclut toutes les autres garanties expresses et limite la durée de toutes les garanties implicites, incluant les garanties de qualité marchande ou d'adaptation à un usage particulier à une période de deux ans, à partir de la date du premier achat et par la présente, MAT Engine Technologies, LLC ne sera en aucun cas tenu responsable de quelque dommage que ce soit, incluant les dommages indirects, accessoires ou consécutifs. Certains états / provinces ne permettent pas la limitation de la durée d'une garantie implicite ou l'exclusion ou la limitation des dommages accessoires ou consécutifs ; ainsi les limitations ci-haut mentionnées relatives aux dommages pourraient ne pas s'appliquer à vous. Cette garantie confère à l'acheteur original des droits juridiques spécifiques.

Pour obtenir plus d'information au sujet de ces droits, veuillez consulter les lois applicables selon l'état / province.

METL - CORRESPONDANCE SEULEMENT

ATT'N: Service technique- METL

6700 Wildlife Way

Long Grove, IL 60047

La garantie du système de contrôle des émissions est fournie par le fabricant du moteur et est incluse avec ce produit et administrée par MAT Engine Technologies, LLC.

SI VOUS AVEZ DES QUESTIONS AU SUJET DE LA COUVERTURE DE VOTRE GARANTIE, VOUS DEVRIEZ CONTACTER LE SERVICE A LA CLIENTELE DE METL



Si vous avez besoin d'assistance ou si vous avez des questions, APPELER SANS FRAIS : 1-800-737-2112.

Manual de operación BORDEADORA DE RUEDAS, CON HILO **Unidad a gasolina – 43 cc – 2 tiempos**

Número de Modelo SWSTM4317.2

Contenido:

	Page
Definiciones de seguridad	1
Información importante sobre seguridad	2-3
Especificaciones del producto	4
Piezas y características	4
Ensamblaje	5-6
Funcionamiento	7-11
Mantenimiento	11-12
Almacenamiento	12
Diagnóstico y resolución de problemas	13
Servicio técnico	14
Garantía	14



Anotar lo siguiente para referencia futura:

Código de fecha de fabricación: _____

Fecha de compra: adjuntar una copia del recibo de venta.

Número gratuito para el consumidor: 1-800-737-2112

Consultar el sitio web para obtener una copia electrónica del manual y del catálogo de piezas.

www.southlandpowerequipment.com

IMPORTANTE:

Gracias por comprar esta Bordeadora Southland®.

Leer y entender todas las advertencias e instrucciones en este manual antes de usar esta máquina. El uso indebido del equipo puede causar lesiones graves o la muerte. Guardar este manual para referencia futura.

ADVERTENCIA: CONTIENE PLOMO. Puede ser dañino si se ingiere o se mastica. Puede generar polvo que contenga plomo. Lávese las manos después del uso. Manténgalo fuera del alcance de los niños.

⚠ ADVERTENCIA: Este producto le podría exponer a productos químicos incluyendo plomo, reconocido por el Estado de California como causante de cáncer, defectos de nacimiento u otros daños del sistema reproductivo. Para obtener más información, visite www.P65Warnings.ca.gov.



Si tiene una duda o un problema...LLAME SIN COSTO AL: 1-800-737-2112





GUARDAR ESTE MANUAL PARA REFERENCIA FUTURA

Definiciones de seguridad











• Guarde todas las instrucciones

Símbolos de alerta sobre seguridad:





Lea la información a continuación y entendida por el operador. Utilizan los símbolos siguientes para permitir al lector reconocer información importante acerca de su seguridad.

 PELIGRO	Indica una situación inminentemente peligrosa que, si no se evita, resultará en muerte o lesiones graves.
 ADVERTENCIA	Indica una situación potencialmente peligrosa que, si no se evita, podría resultar en lesiones graves o la muerte.
 CUIDADO	Indica una situación potencialmente peligrosa que, si no se evita, podría resultar en lesiones menores o moderadas.
 AVISO	Indica una práctica no relacionados con lesiones personales que si no se evita, podrán resultar en daños a la propiedad.

Símbolos de advertencia sobre seguridad:

	Busque este símbolo que indica precauciones de seguridad importantes, respecto a riesgos de lesiones. Significa: ¡Atención! ¡Esté alerta! Su seguridad está en juego.
	Leer el manual de operación antes de utilizar esta máquina. El no seguir las directrices podría conducir a lesiones graves.
	Siempre lleve una protección ocular que cumpla con los requisitos ANSI Z87.1. Lleve una protección auditiva.
	Lleve calzado de seguridad.
	Los gases de escape del motor contienen monóxido de carbono, un gas inodoro y letal. JAMÁS hacer funcionar la unidad en espacios interiores o en áreas con ventilación deficiente.
	Mantenga a los circunstantes a una distancia al menos de 15 m. Pare la maquina, si alguien ingresa al área.
	Este aparato puede lanzar objetos pequeños a gran velocidad y causar lesiones. Verifique la zona de trabajo y asegúrese de quitar todos los objetos extraños.
	Mantenga todas las partes del cuerpo alejadas del hilo giratorio de la bordeadora.
	Para reducir el riesgo de incendio, limpie derramado gas y mantenga libre de residuos. La gasolina es extremadamente inflamable. Dejar que la máquina se enfríe antes de repostar combustible.
	Superficie caliente. NO toque el silenciador caliente, caja de engranajes, ni el cilindro. Éstos podrían causarle quemaduras. Estas piezas se ponen extremadamente calientes y permanecen calientes durante un período de tiempo corto después de apagarse la unidad.

Símbolos de control y operación:

	Control del estrangulador: Arranque en frío ↑ Arranque en marcha / caliente ↓		Mezcla de combustible: 50:1 (Gasolina sin plomo: aceite de 2 tiempos)
	Cebador de combustible: Oprimirlo 6 veces.		Interruptor de encendido: Motor encendido (ON) → Motor apagado (OFF) ←

Información importante sobre seguridad

• **Guarde todas las instrucciones**

Antes de operar la bordeadora:

LEA Y ENTIENDA BIEN TODAS LAS INSTRUCCIONES ANTES DE ENCENDER LA BORDEADORA.

▲ ADVERTENCIA

Lea y siga todas las advertencias e instrucciones de seguridad. Al no hacerlo podría provocar lesiones graves a sí mismo y a los espectadores.

1. Evite entornos peligrosos.
 - a. No utilice la bordeadora bajo la influencia de alcohol, fármacos u otro medicamento.
 - b. No utilice la bordeadora cuando se esté cansado.
 - c. No utilice la bordeadora si se es mental o físicamente incapaz de utilizarla de manera segura.
2. Verifique la bordeadora para detectar si hay piezas dañadas y asegúrese de que todos los sujetadores y dispositivos de protección estén en sus lugares y bien fijados. Reemplace todas las piezas dañadas.
3. Utilice solamente un hilo flexible no metálico de 0.095 o 0.105 pulg. de diámetro con esta bordeadora.

▲ PELIGRO

Esta bordeadora está diseñada para ser utilizada con un hilo flexible y no metálico. Nunca utilice esta bordeadora con accesorios no autorizados específicamente en este manual. Nunca utilice accesorios alternativos de corte como alambre o cable metálico que pueden romperse y convertirse en peligrosos proyectiles.

4. Lleve ropa adecuada cuando utilice la bordeadora.
 - a. Siempre lleve pantalones largos gruesos, botas, guantes y camisa de manga larga.
 - b. No lleve ropa holgada o joyería que pudiera atorarse en las piezas móviles de la bordeadora.
 - c. Siempre lleve guantes y calzado fuerte, cuando trabaje en exteriores.
 - d. Siempre póngase una malla para pelo para contener el pelo largo.
5. Utilice siempre una máscara facial o una antipolvo cuando trabaje en ambientes polvorientos.
6. Siempre utilice protección ocular que cumpla o exceda los requisitos ANSI Z87.1.
7. Siempre utilice protección auditiva que cumpla o exceda las normas ANSI.
8. Verifique cuidadosamente el área en que se va a utilizar la bordeadora y quite todos los objetos extraños.

▲ ADVERTENCIA

Este aparato puede lanzar objetos pequeños a gran velocidad y causar lesiones.

Durante el funcionamiento de la bordeadora:

1. Manténgase alerta. Concéntrese en un funcionamiento seguro. Preste atención al ambiente del trabajo.
2. No opere la bordeadora si está dañada o no montada de manera segura y completa.
3. Únicamente adultos instruidos adecuadamente deben operar la bordeadora. Jamás permita que niños operen la bordeadora.
4. Mantenga a los niños alejados. Mantenga a los circunstantes a una distancia al menos de 15 m (50 pi).
5. Utilice esta bordeadora solamente para recortar, escalar y segar. Utilícela solamente para los tipos de trabajos previstos. No la utilice para hacer bordes, ni poder, ni cortar setos.
6. El hilo de la bordeadora puede girar durante los ajustes del carburador. Proceda con los ajustes del carburador apoyando el extremo inferior, para evitar que toque algo el hilo de corte.
7. Mantenga el equilibrio y los pies sobre suelo en todo momento. No incline demasiado su cuerpo hacia fuera.
8. Mantenga todas las partes del cuerpo lejos de la zona de corte, de las líneas giratorias de la bordeadora y de las superficies calientes.
9. Mantenga la unidad sólidamente con las dos manos.
10. No intente forzar la bordeadora. Utilizándola de la manera diseñada, realizará un mejor trabajo y así habrá menos riesgo de lesiones.

▲ PELIGRO

11. Nunca arranque o ponga en marcha la bordeadora dentro de un área o edificio cerrado. La inhalación de los gases de escape puede causar la muerte.
12. Después de haber apagado la bordeadora, asegúrese de que el hilo de corte se ha detenido, antes de acercarse a la cabeza de la bordeadora.

Información importante sobre seguridad *(Continuación)*

• *Guarde todas las instrucciones*

Durante el funcionamiento de la bordeadora:

▲ CUIDADO

Una exposición prolongada a vibraciones utilizando herramientas mecánicas manuales podría causar daños en los vasos sanguíneos o a los nervios en los dedos, las manos y en las articulaciones de personas propensas a trastornos circulatorios o inflamaciones anormales. Se ha relacionado el uso extensivo en clima frío con daños a los vasos sanguíneos de personas normalmente saludables. Si ocurrieran síntomas como entumecimiento, dolor, pérdida de fuerza, cambio en el color o la textura de la piel o pérdida de sensación en los dedos, las manos o articulaciones, descontinúe el uso de esta herramienta y busque atención médica.

Manejo seguro – combustible:

1. Mezcle y vierta el combustible en exteriores, DONDE NO HAYA CHISPAS, NI LLAMAS.
2. Utilice un contenedor aprobado para gasolina.
3. No fume ni permita fumar cerca del combustible ni de la bordeadora.
4. Evite derrames de combustible o de aceite. Limpie todos derrames de combustible. No llene un motor caliente. No llene un motor en marcha.
5. Mueva la bordeadora al menos 3 m del sitio de abastecimiento del combustible, antes de arrancar el motor.
6. Pare el motor y déjelo enfriar, antes de retirar la tapa del tanque. Retire lentamente la tapa del tanque.

Mantenimiento y almacenamiento de la bordeadora:

▲ ADVERTENCIA

1. Desconecte la bujía antes de dar mantenimiento.
2. Déle mantenimiento esmerado a la bordeadora. Verifique la unidad periódicamente. Si la bordeadora no está funcionando adecuadamente o está dañada, llévela a un centro de servicio calificado.
3. Verifique la unidad para detectar si hay piezas móviles desalineadas o atascadas, piezas rotas, un montaje incorrecto o cualquier otra condición que pudiera afectar su funcionamiento.
4. Asegúrese de que todos los dispositivos de protección estén en su lugar y funcionen correctamente.
5. Debe reparar o reemplazar adecuadamente un dispositivo de protección o cualquier otra pieza dañada, por un centro de servicio calificado.
6. Utilice únicamente piezas de repuesto y accesorios Southland® genuinos. El uso de cualquier pieza o accesorio que no sea Southland® puede conducir a lesiones, daños a la unidad e invalidará la garantía.
7. No retire ni modifique ninguna pieza. Al hacerlo podría provocar lesiones, daños a la bordeadora e invalidará la garantía.
8. Mantenga los asideros secos, limpios y libres de aceite y grasa.
9. Deje enfriar el motor y vacíe el tanque de combustible, antes de almacenar o transportarlo dentro de un vehículo. Agote el combustible restante arrancando el motor y dejándolo funcionar hasta que se pare.
10. Cuando no utilice la podadora, guárdela bajo techo en un lugar seco. Guarde la podadora en un lugar bajo llave fuera del alcance de los niños.
11. Almacene la unidad y el combustible en un área donde los vapores del combustible no puedan llegar a las chispas o a las llamas abiertas de los calentadores de agua, motores o interruptores eléctricos, hornos, etc.

Especificaciones del producto

• *Guarde todas las instrucciones*

Motor	43 cc – 2 tiempos	Aceite de 2 tiempos	Aceite de 2 tiempos que cumpla o exceda las especificaciones JASO –FC
Velocidad	7,000-8,500 rpm, según el tamaño del hilo	Mezcla de combustible. 50:1 (Gasolina: Aceite de 2 tiempos)	
Diámetro de corte.	432 mm (17 inches)	Bujía	NGK - BPMR6A
Diámetro de hilo	0.095 o 0.105 pulg.		CHAMPION - CJ8 o equivalente
Tipo de bobina	Carga manual, hilo doble	Peso neto	18 kg (39 lbs)
Capacidad del tanque de combustible.	840 ml (28 oz)		
Tipo de combustible	Unleaded Gasoline – 87 Octane or higher		

Piezas y características

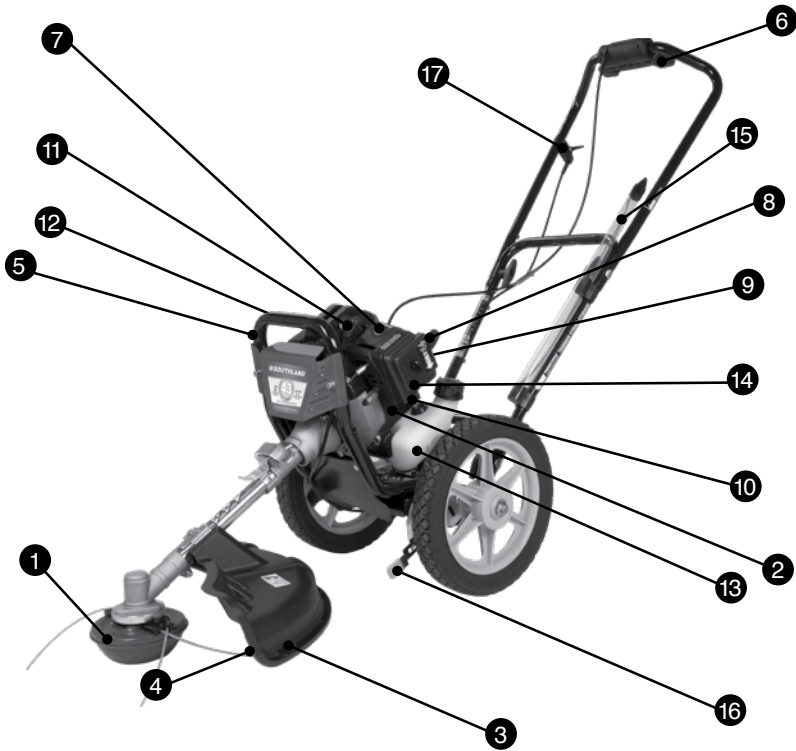

1.	Ensamble de cabeza de bordeadora	7.	Interruptor de encendido ON/OFF	13.	Tanque de combustible
2.	Rejilla de entrada de aire del motor	8.	Empuñadura del arrancador de retroceso	14.	Cubierta del filtro de aire
3.	Protector de la bordeadora	9.	Estrangulador	15.	SopORTE para cordón
4.	Cuchillo del hilo de la bordeadora	10.	Bulbo de cebado de combustible	16.	Manija de bisel
5.	Asidero delantero de transporte	11.	Bujía	17.	Control rotatorio
6.	Palanca del acelerador	12.	Silenciador		

Ensamblaje

• Guarde todas las instrucciones



Si se necesita ayuda o falta alguna pieza, LLAMAR GRATUITAMENTE AL: 1-800-737-2112.

Piezas incluidas en el embalaje de la bordeadora:

- Manual de operación
- Asideros superior e intermedio
- Protector de la bordeadora
- Llave de bujía
- Tubo de reemplazo de hilo y ataduras
- 50:1 Aceite de 2 tiempos (59.1 ml)
- Tubo delantero con cabeza de bordeadora
- (2) Ensamblaje de ruedas
- (4) Tuercas mariposa de plástico (para fijar los asideros)
- (4) Fijaciones en forma de silla (para fijar los asideros)
- (2) Ataduras para cables
- (1) Perno de tope de la rueda (más largo para la rueda de la derecha)
- (1) Perno de tope de la rueda (más corto para la rueda de la izquierda)
- (1) Espaciamento para rueda (para rueda derecha)
- (1) Tornillo de bloqueo con cabeza hex (para fijar el protector de la bordeadora)

▲ ADVERTENCIA

No opere la bordeadora si está dañada o no montada de manera segura y completa.

Herramientas requeridas para el ensamblaje:

- Llave de 10 mm o llave ajustable
- Llave con dado o llave de tuercas -14 mm

Desempacado:

1. Retire los componentes de la caja.
2. Corte las ataduras de los cables blancos. No corte las ataduras de los cables negros.
3. Retire la protección de espuma y la corrugada.

A Ensamblaje de los asideros:

1. Instalar la manija intermedia a la manija inferior en una de las dos posiciones de ajuste de altura y asegurar usando pernos de sujeción y perillas plásticas. Orientar la manija de manera que las presillas metálicas pequeñas queden del lado derecho. Pasar el cable de pivote a través de la manija intermedia. Ensamblar con perillas dentro del mango inferior. Apretar las perillas firmemente. (Fig. 1)
2. Instale la manija superior a la central y asegúrelas con dos pernos de soporte y perillas de plástico. Coloque la manija de tal manera que la forma "V" se encuentre hacia arriba. Realice el ensamblado con las perillas hacia el interior de la manija central. Coloque el cable del acelerador en la parte inferior derecha de la manija central. Ajuste las perillas de manera segura. Asegure el cable de aceleración a las manijas con las tachuelas que se proporcionan, como se muestra a continuación. Asegure el cable del pivote con el sujetacables de plástico que se proporciona. (Fig. 2)
3. Usar los orificios de ajuste de altura en la manija inferior para fijar la altura deseada.

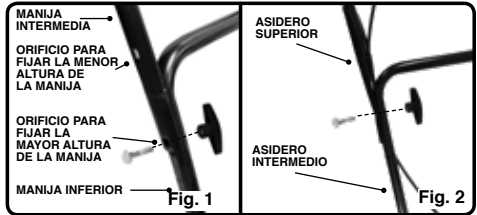

B Ensamblaje de la cabeza de corte:

1. Instale el conjunto del cabezal cortador en la carcasa del embrague con el soporte de metal que involucra dicha carcasa. (Fig. 3) Es posible que sea necesario rotar ligeramente el cabezal de la podadora para alinear las estrías del eje.
2. Para apretar el tubo sobre la caja. Intente girar el tubo dentro del de la caja. Si puede girarlo de alguna manera, desenganche la manija de la leva de fijación y atornillela hacia el interior media vuelta adicional. Gire la manija para apretar el tubo. Vuelva a verificar la estanquidad y repitalo, si es necesario. (Fig. 4)

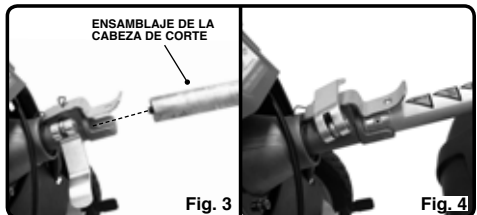

Ensamblaje (Continuación)

• Guarde todas las instrucciones

C Protector contra los residuos:

1. Introduzca la pata del soporte metálico para montaje dentro de la ranura del protector contra los residuos. (Fig. 5-6)
2. Instale el tornillo de cabeza con hembra hexagonal a través del soporte y en la inserción de metal del protector de desechos. Ajústelo de manera segura con una llave de 10 mm. (Fig. 7-8)

⚠ CUIDADO

El cuchillo para el hilo de la bordeadora, fijo sobre el protector contra los residuos es afilado y podría cortarse. Utilícelo cuidadosamente.

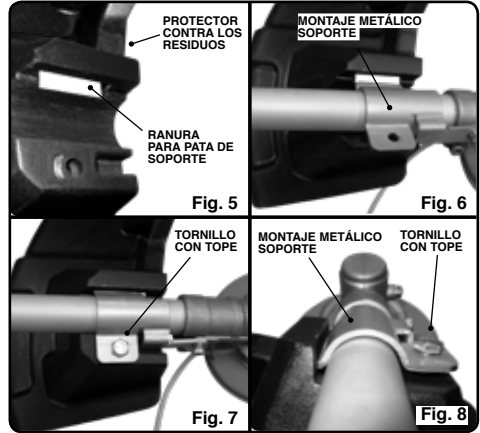

D Ensamblaje de las ruedas:

1. Instale la rueda derecha en el marco con el tornillo de paleta más largo y con un separador. Ajústela a 25 pies-libras. (34 N.m) Ajústela de manera segura con una llave de 14 mm. (Fig. 9 y 10)
2. Instale la rueda izquierda en la clavija del conjunto del ajustador con el tornillo de paleta más corto. Ajústela a 25 pies-libras. (34 N.m) de torque. (Fig. 11 y 12)
3. Mueva la manija de bisel a la posición inferior para ajustar el nivel de la siega. (Fig. 9 y 10)

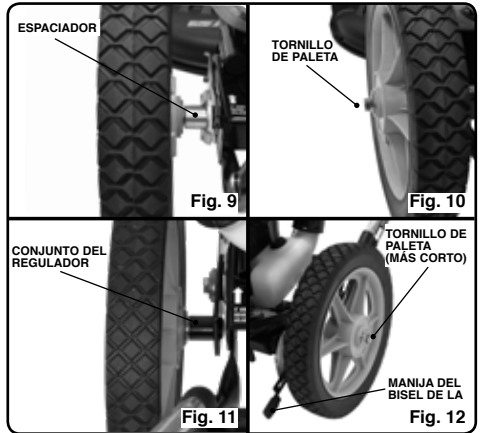

E Almacenamiento del hilo:

1. Utilizando el orificio existente, instale con un clic el sujetador inferior del tubo, sobre el asidero intermedio izquierdo. (Fig. 12)
2. Utilizando el orificio existente, instale con un clic el sujetador superior del tubo, sobre el asidero intermedio izquierdo.
3. Instale el tubo transparente con la cadena adicional que se proporciona en las tachuelas. (Fig. 13)

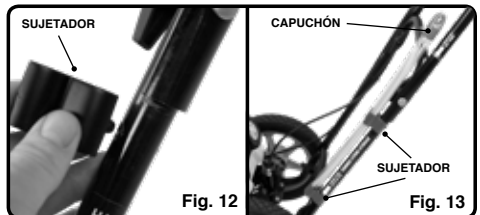

Funcionamiento

• *Guarde todas las instrucciones*

A Identificación y uso de los controles:

▲ ADVERTENCIA

Verifique la zona de trabajo donde utilizará la bordeadora y asegúrese de quitar todos los objetos extraños. Este aparato puede lanzar objetos pequeños a gran velocidad y causar lesiones y daños materiales.

Mantenga a los circunstantes a una distancia al menos de 15 m. Pare la máquina, si alguien ingresa al área.

1. Acelerador:

El acelerador se encuentra sobre la barra horizontal del asidero superior. Bajando la palanca, la velocidad del motor aumentará. En punto muerto, el embrague está desenganchado y la cabeza de la bordeadora no girará. Cuando la velocidad del motor aumenta, el embrague automático se enganche y hace girar la cabeza de la bordeadora. Cuando afloja la palanca del acelerador equipado con un resorte, regresa en punto muerto. (Fig. 14)



Fig. 14



Fig. 15

2. Gire para contrapesar el cabezal de la podadora:

La bordeadora de ruedas con hilo está diseñada con la capacidad de descentrar la cabeza de la bordeadora, desde una posición central hacia una posición a la derecha. Puede hacerlo presionando el control digital sobre el asidero superior derecho. Al apretar el control manual, el cabezal se desbloquea y puede rotarse a dos posiciones a la derecha. Aflojando el control digital, una tija bloqueará la cabeza de la bordeadora en la posición deseada. Rotación el cabezal de la podadora permite sesgar fácilmente y cortar alrededor de obstáculos, tales como postes o árboles y cercados subterráneos. (Fig. 15)



Fig. 16

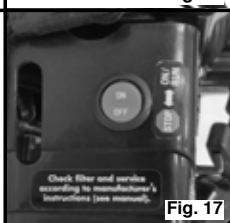

Fig. 17

3. Ajuste para un corte biselado:

El hilo cortará normalmente a una altura de 50 mm aproximadamente. Cuando se requiere un corte más cercano del suelo, un corte biselado está disponible. Hay una manija justo en frente de la rueda izquierda. Esta manija puede desviarse hacia afuera y rotarse a dos posiciones diferentes. Este procedimiento colocará la cabeza de la bordeadora en un ángulo y permitirá al hilo cortar más cercano del suelo. Esta característica está particularmente práctica para cortar cerca de aceras elevadas o cimientos de edificios. (Fig. 16)

4. Interruptor encendido / apagado:

Un interruptor de encendido se encuentra sobre la caja del filtro de aire del motor. El interruptor debe ser en posición encendido (ON) para poner en marcha el motor. Puede parar el motor desplazando el interruptor en posición apagado (OFF). (Fig. 17)

Funcionamiento (Continuación)

• Guarde todas las instrucciones

B Recomendaciones:

1. La bordeadora ofrecerá un mejor rendimiento a una gran velocidad y los extremos del hilo cortarían la vegetación. No intente forzar el hilo de la bordeadora sobre el pasto de una manera más rápida que la velocidad de corte permisible del aparato.
2. Los extremos del hilo pueden dañar los árboles, arbustos y cercas. Para evitar los daños, puede elegir utilizar el motor a velocidades menores. Debe verificar cuidadosamente la ubicación del hilo de corte.
3. Ya que la cabeza de corte puede pivotar hacia la derecha, planifique cortar alrededor de los objetos (cercas, edificios, etc.) en el sentido del reloj.
4. Trabajando a proximidad de las cercas de mallas de eslabón, evite el contacto del hilo de corte con la cerca. Al hacerlo provocaría un desgaste más rápido del hilo. Asimismo, un contacto con superficies de concreto y ladrillos provocaría un desgaste más rápido del hilo.
5. No deje el protector metálico en forma de cuenco de la cabeza de la bordeadora tocar la parte superior de las superficies de concreto y asfalto. Al hacerlo provocará un desgaste rápido de esta pieza protectora metálica. Esta pieza ha sido diseñada para tocar las superficies de pasto.
6. Se recomienda un cambio cuando el hilo de la bordeadora se gasta a la mitad de la longitud original. Este procedimiento ayudará a mantener una velocidad alta de los extremos y proporcionar un corte limpio. Se recomienda encarecidamente limpiar la rejilla de entrada de aire para el enfriamiento del motor, en cada cambio de hilo. Este procedimiento impedirá un sobrecalentamiento del motor.

A Antes de encender el motor:

Mezcla de gasolina / aceite de 2 tiempos:

▲ ADVERTENCIA

No fume ni permita fumar cerca del combustible, ni de la bordeadora. Mezcle y vierta el combustible en exteriores DONDE NO HAYA CHISPAS NI LLAMAS.

Primero, el motor de 2 tiempos de la bordeadora requiere mezclar gasolina y aceite para motores de 2 tiempos antes de añadir esta mezcla en el tanque de combustible de la unidad. Para mezclar la gasolina con el aceite de 2 tiempos:

1. Utilice gasolina fresca sin plomo, con índice de octano de 87 o más. No utilice gasolina que contenga más de 10% de etanol.

AVISO

El uso de gasolina con más de 10% de etanol puede dañar la bordeadora. Se recomienda el uso de gasolina sin etanol. Se recomienda el uso continuo de un aditivo/estabilizador de combustible para neutralizar los efectos de etanol. Estos aditivos prolongan también la vida útil de la gasolina.

2. Siempre utilice aceite de 2 tiempos que cumpla o exceda las especificaciones JASO - FC, previsto para mezclar con gasolina en una proporción de 50:1.
3. No utilice aceite automotriz o para motores marinos fuera de borda de 2 tiempos. El uso de éstos dañará el motor de la bordeadora y anulará la garantía.
4. Siempre mezcle la gasolina y el aceite de 2 tiempos en un contenedor aprobado para gasolina. Nunca mezcle el combustible directamente en el tanque de la bordeadora.
5. Siga las instrucciones en el contenedor de aceite de

2 tiempos para mezclarlo con el combustible. Mezcle la gasolina y el aceite de 2 tiempos en una proporción de 50:1. Para obtener una proporción 50:1, mezcle 4 litros de gasolina con 77 ml de aceite. Después de añadir el aceite a la gasolina, agite el contenedor momentáneamente para asegurar una mezcla apropiada.

6. Mezcle únicamente suficiente combustible para las necesidades inmediatas. No almacene combustible premezclado.
7. Pare el motor y déjelo enfriar antes de rellenar de combustible.
8. Para llenar el tanque de combustible de la bordeadora con la mezcla de gasolina y aceite, coloque la bordeadora en posición regular sobre el suelo o sobre un banco firme y limpie toda suciedad alrededor de la tapa del tanque de combustible.
9. Quite la tapa del tanque de combustible lentamente y utilice un embudo para verter la mezcla en el tanque; luego, vuelva a colocar la tapa del tanque de combustible.
10. Evite los derrames de combustible o de aceite. Limpie todo derrame de combustible.
11. Antes de arrancar el motor, mueva la bordeadora a un mínimo de 3 m de distancia del sitio de abastecimiento del combustible.

Funcionamiento (Continuación)

• Guarde todas las instrucciones

B Arranque del motor:

▲ ADVERTENCIA

Mantenga todas las partes del cuerpo lejos de la zona de corte, de las líneas giratorias de la bordeadora y de las superficies calientes.

NOTA: NO presione la palanca del acelerador, hasta que el motor arranque y funcione.

NOTA: Cuando hace frío, deje que el motor caliente en punto muerto durante un periodo de tiempo más prolongado, antes de mover la palanca en la posición RUN/WARM START (MARCHA / ARRANQUE EN CALIENTE).

Arranque del motor en frío:

1. Coloque la bordeadora sobre una superficie plana.
2. Mueva el interruptor de encendido en posición de marcha (ON).
3. Mueva la palanca del estrangulador hacia arriba hasta en la posición COLD START (ARRANQUE EN FRÍO). (Fig. 18)
4. Presione el bulbo de cebado lentamente 6 veces. (Fig. 20)
5. Jale firmemente la empuñadura del arrancador de retroceso, hasta que el motor arranque y funcione. (Fig. 21)
6. Después del arranque y del funcionamiento del motor durante 10-15 segundos, mueva la palanca del estrangulador en la posición RUN/WARM START (MARCHA / ARRANQUE EN CALIENTE). (Fig. 19)

Arranque del motor en caliente:

1. Coloque la bordeadora sobre una superficie plana.
2. Mueva el interruptor de encendido en posición de marcha (ON).
3. Mueva la palanca del estrangulador en la posición RUN/WARM START (MARCHA / ARRANQUE EN CALIENTE). (Fig. 19)
4. Jale firmemente la empuñadura del arrancador de retroceso, hasta que el motor arranque y funcione. (Fig. 21)

C Arranque del motor:

NOTA: Si el motor aún no arranca, refiérase a la sección DIAGNÓSTICO Y RESOLUCIÓN DE PROBLEMAS de este manual.

Arranque del motor ahogado:

1. Coloque el soplador sobre una superficie plana.
2. Mueva el interruptor de encendido en posición de marcha (ON).
3. Mueva la palanca del estrangulador en la posición RUN/WARM START (MARCHA / ARRANQUE EN CALIENTE). (Fig. 19)
4. Baje la palanca del acelerador completamente y jale la empuñadura del arrancador de retroceso repetidamente, hasta que el motor arranque y funcione. Es posible que sea necesario jalar la empuñadura del arrancador muchas veces, dependiendo de la severidad del ahogamiento del motor. (Fig. 21)
5. Si el motor aún no arranca, deje que repose la unidad durante 30 minutos aproximadamente y repita los pasos del 1 al 3.

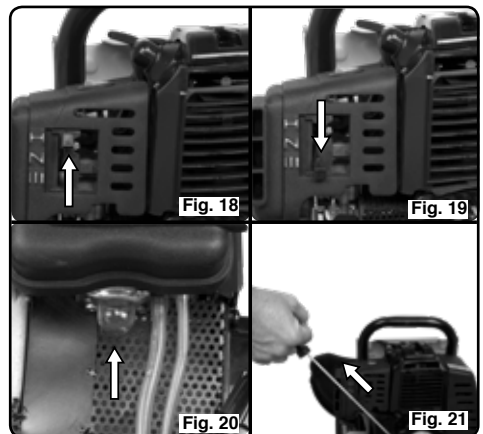

Funcionamiento (Continuación)

• **Guarde todas las instrucciones**

D Parar la bordeadora:

▲ CUIDADO

La cabeza de la bordeadora y el hilo de corte continuarán girar durante unos segundos, después que el motor está parado.

1. Suelte la palanca del acelerador y deje que el motor marche en punto muerto durante unos momentos.
2. Desplace el interruptor de encendido hacia la posición de apagado (OFF).

E Instalar el hilo de la bordeadora:

▲ ADVERTENCIA

Con esta bordeadora, utilice un hilo flexible no metálico, de 0.095 o 0.105 pulg. de diámetro. Nunca utilice otros accesorios alternativos de corte como: como alambre o cable metálico que pueden convertirse en peligrosos proyectiles.

Para un hilo de 0.095 y 0.105 pulg. de diámetro:
(Fig. 22-25)

1. Pare el motor y quite la bujía.
2. Corte dos tramos de 42 cm del hilo nuevo. Refierase a las instrucciones sobre el asidero izquierdo para establecer la longitud apropiada del corte.
3. Introduzca un extremo del hilo en la abertura lateral y dirijalo alrededor de la parte trasera y hacia fuera a través de abertura del lado opuesto. (Fig 22)
4. Jale el hilo de tal manera que obtenga tramos iguales en ambos lados.
5. Al presionar la pestaña hacia adentro, coloque un extremo en la parte trasera a través del lado de la apertura y fuera de la parte frontal del retenedor. (Fig 23-24)
6. Asimismo, dirija el otro extremo a través de la abertura lateral y hacia fuera a través de la parte delantera de la fijación. (Fig 25)
7. Ajuste el hilo de tal manera que salgan tramos iguales de la fijación.
8. Repita en otro lado.

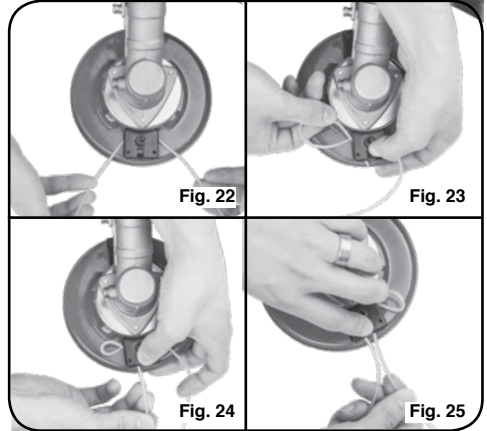

Funcionamiento (Continuación)

• Guarde todas las instrucciones

F Técnicas / Aplicaciones:

Consejo práctico para cortar

Para extender la vida útil del hilo de la bordeadora, manténgalo húmedo. Si no se lo mantiene húmedo, el hilo de nilón se reseca y será frágil. Mantenga un hilo adicional de la bordeadora, en una lata con agua. El hilo permanecerá flexible y fácil de cambiar, de esa manera. Asimismo, un hilo flexible durará mucho más.

AVISO

Se recomienda limpiar la rejilla de entrada de aire del motor en cada reemplazo del hilo de la bordeadora. Al no hacerlo, podría causar un sobre calentamiento y dañar el motor. (Vea las instrucciones en la sección MANTENIMIENTO)

ADVERTENCIA

Verifique la zona de trabajo donde utilizará la bordeadora y asegúrese de quitar todos los objetos extraños. Este aparato puede lanzar objetos pequeños a gran velocidad y causar lesiones y daños materiales.

La bordeadora será la más eficaz, siguiendo los consejos para el uso del hilo, para cortar pasto y otro tipo de vegetación. No fuerce el hilo de la bordeadora sobre el pasto, ni otro tipo de vegetación de una manera más rápida que la velocidad de corte permisible del aparato. Si se fuerza la podadora, esta tendrá un funcionamiento menos efectivo y podría ocasionar que el dispositivo se recaliente.

Mantenimiento

• Guarde todas las instrucciones

ADVERTENCIA

Desconecte la bujía, antes de dar mantenimiento.

A Filtro de aire:

La bordeadora está equipada con dos filtros de dentro de la caja. Una acumulación de partículas y polvo dentro de los filtros de aire reducirá el rendimiento del motor, aumentará el consumo de combustible y el riesgo de dañar el motor. Limpie los filtros de aire cada periodo de 5 horas de utilización. Puede ser necesario limpiar los filtros de aire con mayor frecuencia durante periodos secos, debido a una gran cantidad de partículas transportadas por el aire.

1. Antes de retirar la cobertura del filtro de aire, elimine cualquier suciedad o desecho suelto en el prefiltro, o alrededor de él, que está ubicado en la carcasa del filtro externo.
2. Quite los filtros de aire, destornillando la fijación. (Fig. 28)
3. Quite y limpie los filtros de espuma. (Fig. 29-31)
 - El polvo ligero de la superficie puede quitarse, golpeando ligeramente sobre los filtros.
 - Cuando hay depósitos más pesados, debe limpiarlos con agua jabonosa. Presione el resto de agua y deje secar los filtros completamente.

ADVERTENCIA

Nunca limpie los filtros con gasolina u otros disolventes inflamables.

4. Agregue cuatro gotas de aceite fino al filtro de espuma, exprima el exceso y vuelva a colocarlo.
5. Quitar el elemento de filtro de aire de papel. (Fig 31) Limpie el filtro golpeándolo suavemente sobre una superficie plana. Si es más sucio, reemplácelo con un filtro nuevo.
6. Vuelva a ensamblar el elemento del filtro de aire y la cobertura del filtro de aire.

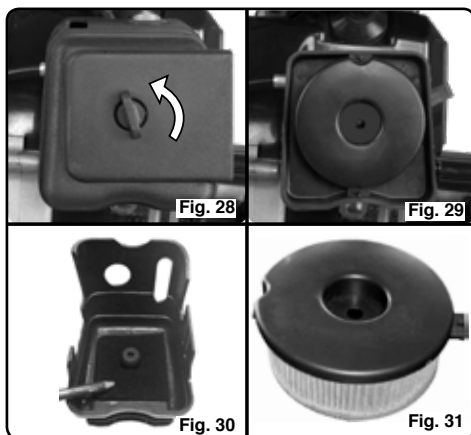

Mantenimiento *(Continuación)*

• **Guarde todas las instrucciones**

B *Rejilla de entrada de aire del motor*

AVISO

Debe asegurarse que la rejilla de entrada de aire del motor esté libre de todas partículas, para mantener temperaturas aceptables para el motor. Se recomienda limpiar la rejilla en cada reemplazo del hilo de la bordeadora.

1. Pare el motor y desconecte el cable de la bujía. el motor y el tanque de combustible y se puede accederla desde todos lados.
2. Deje enfriar la unidad.
3. Utilizando un trapo seco o un cepillo, quite las partículas de la rejilla. La rejilla se encuentra entre
4. Se puede desplazar el protector flexible delantero, para acceder a la rejilla delantera.

▲ ADVERTENCIA

El dispositivo y el sistema de escape podrían estar calientes y causar quemaduras en la piel. Deje que el dispositivo se enfríe y tome sus precauciones cuando esté cerca de superficies calientes.

C *Bujía:*

Verifique la bujía después de cada periodo de 10 a 5 horas de uso; ajuste la separación del electrodo de la bujía y si es necesario, reemplace la bujía. Reemplace la bujía cada año para mantener el rendimiento del motor y un arranque fácil.

Para verificar o reemplazar la bujía:

1. Quite el capuchón aislado de la bujía.
2. Utilice la llave de bujía para quitar la bujía, girando la llave en el sentido contrario del reloj.
3. Limpie y ajuste la separación del electrodo de la bujía a un valor de 0.6 a 0.7 mm (de 0.024 a 0.028 pulg.).
4. Reemplace toda bujía gastada con un reemplazo recomendado (vea ESPECIFICACIONES DEL PRODUCTO). Limpie y ajuste la separación del electrodo de la bujía a un valor de 0,6 a 0,7 mm (de 0.024 a 0.028 pulg.).
5. Instale la bujía en el cabezal del cilindro, apretándola a mano; luego, aprétela con la llave de bujía.
6. Vuelva a colocar el capuchón aislado de la bujía.

D *Cabezal de la podadora:*

1. Si las partes de retención de la cadena se llenan con desechos, pueden eliminarse con una llave hexagonal de 5 mm. Al realizar la reinstalación, solo ajuste a 5 N.m y asegúrese de que la parte interior puede moverse.
2. Si es necesario retirar el bol y el cabezal de la podadora, tenga en cuenta que la tuerca de retención grande tiene una rosca a la izquierda (por ejemplo, retire la rosca girándola en el sentido horario).

Almacenamiento

• **Guarde todas las instrucciones**

AVISO

Para evitar que se formen depósitos gomosos de combustible y que se corroa el carburador de la podadora, es altamente recomendable utilizar un aditivo/estabilizador para combustible formulado con combustibles de etanol. Siga las instrucciones del fabricante del estabilizador. Ponga en marcha el motor durante al menos 5 minutos, después de añadir el estabilizador.

1. Deje el motor enfriar y vacíe el tanque de combustible antes de almacenar o transportarlo en un vehículo. Arranque el motor y déjelo marchar hasta que pare, para utilizar el combustible restante en el carburador. Presione el bulbo de cebador varias veces para drenar el combustible del carburador.
2. Cuando no utilice la podadora, guárdela bajo techo en un lugar seco. Guarde la podadora en un lugar bajo llave fuera del alcance de los niños.
3. Almacene la unidad y el combustible en un área donde los vapores del combustible no puedan llegar a las chispas o a las llamas abiertas de los calentadores de agua, motores o interruptores eléctricos, hornos, etc.
4. Preparando la bordeadora para el almacenamiento o cuando no se va a usarlo durante 30 días o más:
 - a. Verifique y limpie la bordeadora completamente.
 - b. Añada un poco de aceite sobre todas las superficies exteriores metálicas.
 - c. Quite la bujía, coloque unas gotas de aceite para motores de 2 tiempos dentro del cilindro. Jale varias veces la empuñadura del arrancador de retroceso, para distribuir el aceite. Vuelva a colocar la bujía.
 - d. Verifique y limpie los filtros de aire, si es necesario.

Diagnóstico y resolución de problemas

• Guarde todas las instrucciones

PROBLEMA	CAUSA/S POSIBLE/S	SOLUCIÓN / SOLUCIONES
El motor no arranca.	<ol style="list-style-type: none">1. Interruptor de encendido está en posición apagada (OFF).2. Motor ahogado.3. Tanque de combustible vacío.4. Bujía sin chispas.5. Combustible no llega al carburador.6. Carburador necesita un ajuste.	<ol style="list-style-type: none">1. Mueva el interruptor de encendido está en posición encendida (ON).2. Consulte el arranque de un motor ahogado en la sección FUNCIONAMIENTO.3. Llene el tanque con la mezcla correcta de combustible.4. Reemplace la bujía.5. Busque para detectar una línea de combustible doblada o cortada; repárela o reemplácela.6. Contacte un centro de servicio calificado.
El motor no acelera, carece de potencia o se apaga.	<ol style="list-style-type: none">1. Vegetación alrededor de la cabeza de la bordeadora.2. Filtro de aire sucio.3. Bujía sucia.4. Carburador necesita un ajuste.5. Acumulación de carbono sobre la rejilla de salida del silenciador.6. Compresión baja.	<ol style="list-style-type: none">1. Quite las partículas y la vegetación de la cabeza de la bordeadora.2. Limpie el filtro de aire.3. Limpie o reemplace la bujía.4. Contacte un centro de servicio calificado.5. Contacte un centro de servicio calificado.6. Contacte un centro de servicio calificado.
El motor humea excesivamente.	<ol style="list-style-type: none">1. Mezcla incorrecta de combustible.2. Filtro de aire sucio.3. Carburador necesita un ajuste.	<ol style="list-style-type: none">1. Vacíe el tanque de combustible y llénelo con la mezcla correcta de combustible.2. Limpie o reemplace el filtro de aire.3. Contacte un centro de servicio calificado.
El motor recalienta.	<ol style="list-style-type: none">1. Mezcla incorrecta de combustible.2. Bujía incorrecta.3. Carburador necesita un ajuste.4. Acumulación de carbono sobre la rejilla de salida del silenciador.5. Rejilla de entrada de aire del motor recubierta con partículas.	<ol style="list-style-type: none">1. Consulte la mezcla de gasolina / aceite de 2 tiempos en la sección FUNCIONAMIENTO.2. Reemplace con una bujía apropiada.3. Contacte un centro de servicio calificado.4. Contacte un centro de servicio calificado.5. Limpie la rejilla de entrada de aire para el enfriamiento del motor.
El motor no marcha en punto muerto adecuadamente.	<ol style="list-style-type: none">1. Carburador necesita un ajuste.2. Sellos de cigüeñal gastados.3. Compresión baja.	<ol style="list-style-type: none">1. Contacte un centro de servicio calificado.2. Contacte un centro de servicio calificado.3. Contacte un centro de servicio calificado.

Servicio técnico

• *Guarde todas las instrucciones*

Es posible que se tengan preguntas adicionales sobre el montaje, la operación o el mantenimiento de esta motoazada. En dicho caso, contáctese a nuestro Departamento de Servicio Técnico al 1-800-737-2112 (solo inglés).

También se puede enviar correspondencia a:

Oficina Corporativa METL; SOLO CORRESPONDENCIA

ATTN: Technical Service – METL

6700 Wildlife Way

Long Grove, IL 60047

Al contactarse al Departamento de Servicio Técnico, tener listos:

- Su nombre
- Su dirección
- Su número de teléfono
- Número de modelo del producto
- Fecha de compra (incluida una copia del recibo para solicitudes por escrito)



Si se necesita ayuda o se tienen preguntas, LLAMAR GRATUITAMENTE AL: 1-800-737-2112

Garantía

• *Guarde todas las instrucciones*

Garantía limitada de la BORDEADORA Southland®

Al contactar la fábrica, siempre especificar el número del modelo.

Nos reservamos el derecho de enmendar estas especificaciones en cualquier momento y sin aviso previo. La única garantía pertinente es nuestra garantía estándar por escrito. No ofrecemos ninguna otra garantía, expresa o implícita. Mat Engine Technologies, LLC garantiza que esta bordeadora y todas las piezas de la misma, estarán libres de defectos en materiales y mano de obra durante un periodo de dos años (90 días para una unidad reacondicionada) a partir de la fecha de compra original en un concesionario autorizado, siempre y cuando se haya dado mantenimiento adecuado al producto y se lo haya operado de conformidad con todas las instrucciones aplicables. Se extiende esta garantía únicamente al comprador al por menor original. Se ha de presentar el contrato de venta o prueba de compra al efectuarse una reclamación bajo esta garantía. Esta garantía no cubre el uso industrial o de alquiler, ni se aplica a las partes que no están en condición original debido al desgaste normal por el uso, o piezas que fallen o se han dañado como resultado de mal uso, accidente, falta de mantenimiento adecuado, manipulación o alteración. Excepciones al periodo regular de la garantía pueden ser: artículos de desgaste normal como, hojas cortantes, cabezales de hilos, hojas para barrenas, filtros de aire y bujías que están solamente cubiertos por 60 días contra defectos de materiales o de mano de obra. Entre las excepciones del periodo de garantía estándar se encuentran los artículos de uso normal, tales como las hojas de corte, el cabezal de corte, los filtros de aire y las bujías, los cuales tienen una cobertura de 60 días por defectos del material o de fabricación. Los costos de viaje, manipulación, transporte e incidentales asociados con reparaciones bajo garantía no son reembolsables bajo esta garantía y son responsabilidad del propietario. Hasta donde lo permita la ley de la jurisdicción que gobierne la venta de este producto, esta garantía expresa excluye cualesquier y toda otra garantía expresa y limita la duración de cualesquier y toda garantías implícitas, incluyendo las garantías de comerciabilidad e idoneidad para un propósito específico durante dos años a partir de la fecha de compra original, y por la presente, se limita la responsabilidad de MAT Engine Technologies, LLC al precio de compra del producto y MAT Engine Technologies, LLC no será responsable por ningún otro daño en lo absoluto, incluyendo daños incidentales o emergentes. Algunos estados no permiten limitaciones sobre la duración de una garantía implícita, ni la exclusión o limitación de los daños emergentes, por lo cual la limitación de daños anterior podría no ser pertinente en algunos casos. Esta garantía brinda al comprador original derechos jurídicos específicos.

Para obtener información sobre esos derechos, por favor consultar las leyes estatales pertinentes.

Sede de METL - SÓLO CORRESPONDENCIA

Atención: Servicio Técnico - METL

6700 Wildlife Way

Long Grove, IL 60047

La garantía del sistema de control de emisiones contaminantes está proporcionada por el fabricante del motor y está incluida con este producto y administrada por MAT Engine Technologies, LLC.

Si se tiene alguna pregunta sobre la cobertura del propietario al amparo de esta garantía, ponerse en contacto con Servicio al cliente de METL:



Si se necesita ayuda o se tienen preguntas, LLAMAR GRATUITAMENTE AL: 1-800-737-2112