

# HEATSCOPE®

## ORIGINAL MONTAGE- UND GEBRAUCHSANLEITUNG

Elektrischer Ambiente Carbon Heizstrahler  
für Innen- und Außenbereiche

DE

## ORIGINAL INSTALLATION AND INSTRUCTION MANUAL

Electric ambient carbon radiant heater  
for indoor and outdoor areas

EN

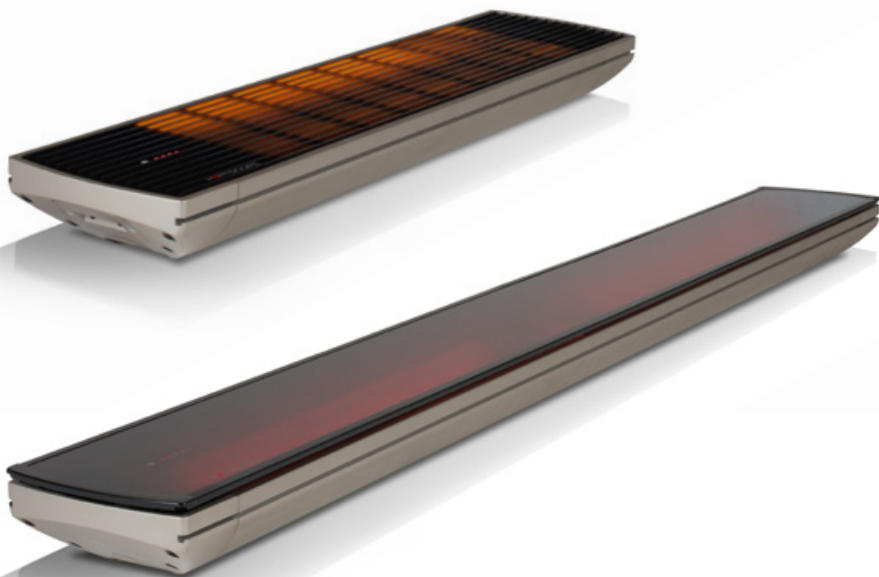

## Deckenmontage / Ceiling Installation

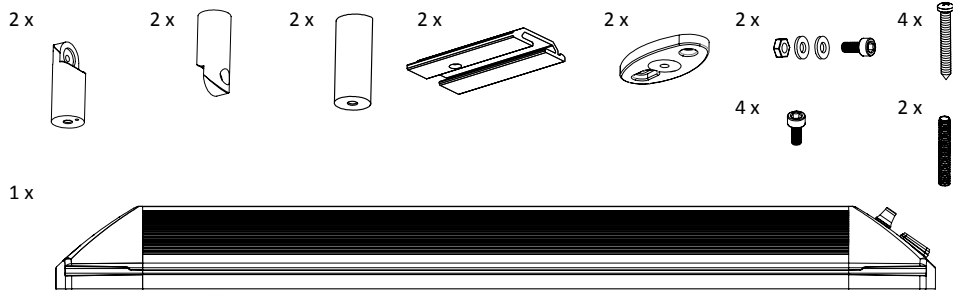

1. 2 x

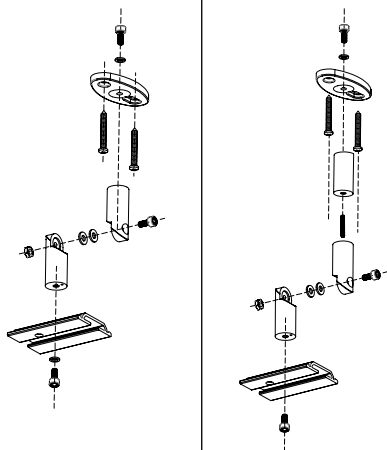

nicht-brennbarer Untergrund  
non combustible surface

brennbarer Untergrund  
combustible surface

2.

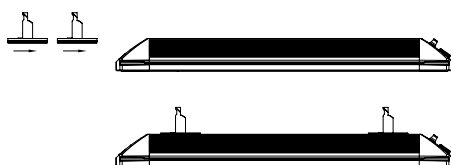

3.

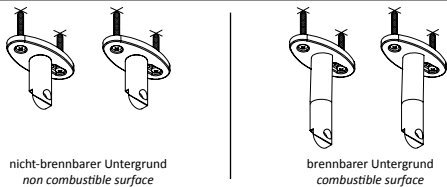

nicht-brennbarer Untergrund  
non combustible surface

brennbarer Untergrund  
combustible surface

4. 2 x

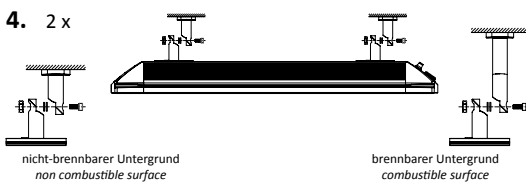

nicht-brennbarer Untergrund  
non combustible surface

brennbarer Untergrund  
combustible surface

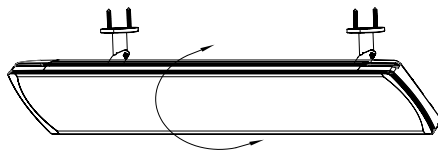

# Wandmontage / Wall mounting

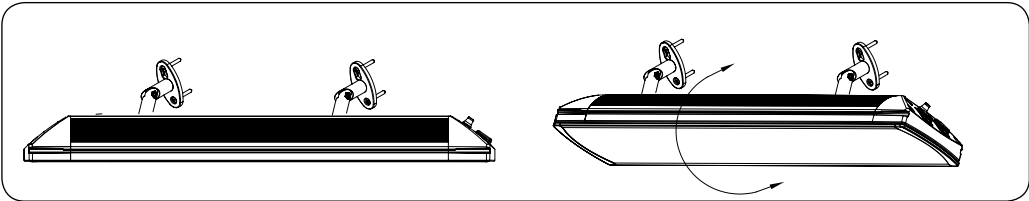
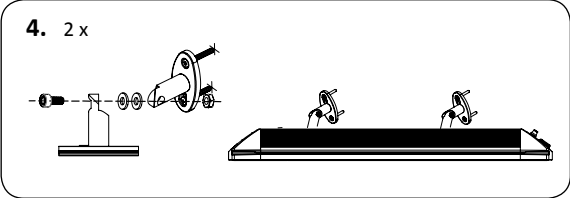
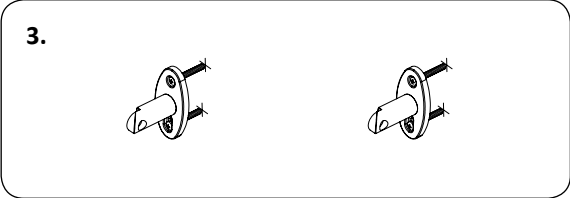
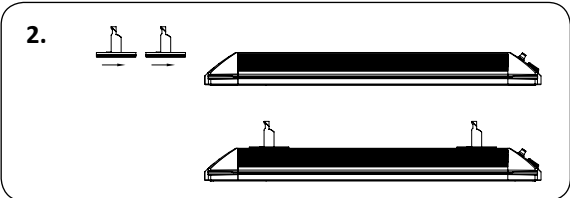
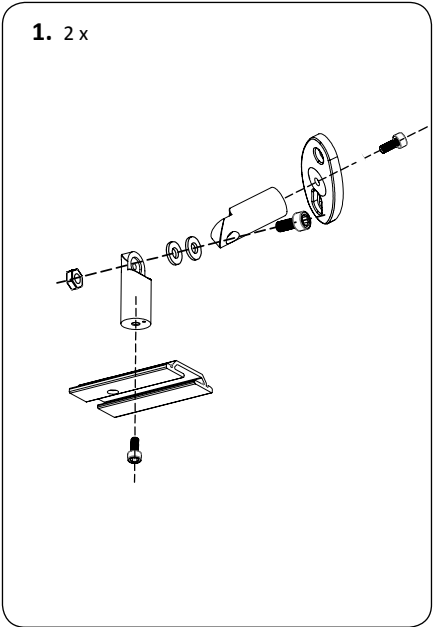
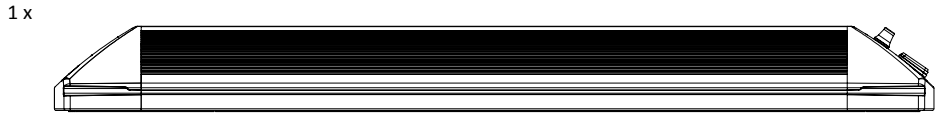
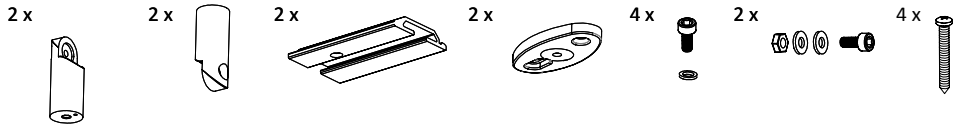

## Liebe Kunden,

vielen Dank, dass Sie sich für den Kauf eines elektrischen HEATSCOPE® Heizstrahlers entschieden haben. Der sog. Ambiente-Strahler auf Infrarot-Basis wird unter höchsten Qualitätsansprüchen und nach gültigen CE/EN/DIN Standards und EU-Richtlinien in Deutschland hergestellt. Es werden ausschließlich geprüfte, umweltverträgliche Materialien und Komponenten verwendet.

Fast medium wave HEATSCOPE® Carbon-Heizstrahler (Infrarot-Strahlung mit schneller Mittelwelle) wurden für den privaten und gewerblichen Einsatz konzipiert und erzeugen Wärme innerhalb von wenigen Sekunden dort, wo sie benötigt wird – auf Terrassen, in Wintergärten und Glashäusern, in Pavillons und Raucherbereichen, in Wellness-Arealen und Außenbereichen. Der Infrarot-Strahler ermöglicht es, die Wärme im Idealfall zielgerichtet über eine Distanz von bis zu 3,5 Metern zu transportieren. Bei korrekter Installation des Heizstrahlers ist eine Energie-Einsparung von 30–40% gegenüber handelsüblichen Halogen-Strahlern bei gleicher Leistung möglich – dank der verwendeten Carbon-Technologie in Verbindung mit einem patentierten hocheffizienten Reflektor- und Lüftungssystem.

Lesen Sie bitte vor der Installation diese Bedienungsanleitung sorgfältig durch und befolgen Sie die einzelnen angesprochenen Punkte genau, um mögliche Gefahren für sich, Ihre Familien, Freunde und Bekannte auszuschließen. Bei Unklarheiten kontaktieren Sie den Verkäufer oder Hersteller.

Bewahren Sie die Anleitung auf, um ggf. später darin nachschlagen zu können. Geben Sie die Bedienungsanleitung an jeden nachfolgenden Besitzer des HEATSCOPE® weiter. Stellen Sie sicher, dass ggf. erhaltene Ergänzungen in die Bedienungsanleitung eingefügt werden.

Sollte die Bedienungsanleitung verloren gehen, fordern Sie beim Verkäufer oder Hersteller bitte ein neues Exemplar an.

Vergewissern Sie sich vor der Installation, dass die Betriebsspannung derjenigen entspricht, die auf dem Typenschild des HEATSCOPE® angegeben ist.

Diese Bedienungsanleitung ist ausschließlich für die erhältlichen Serienprodukte bestimmt. Bei Sonderanfertigungen können Abweichungen der technischen Daten, der Montageanforderungen und der Abmessungen möglich sein.

## 1. Abmessungen & Spezifikationen

Art.-Nr.	Farbe	Leistung	Gewicht	Maße (inkl. Halterung)
MHS-SM1600BK.100 / MHS-SP1600BK.100	Front: schwarz Korpus: titan	1600 W	3,5 kg	600 x 184 x 82 mm
MHS-SM2200BK.100 / MHS-SP2200BK.100		2200 W	4,0 kg	670 x 184 x 82 mm
MHS-SM2800BK.100 / MHS-SP2800BK.100		2800 W	4,5 kg	810 x 184 x 82 mm
MHS-SM1600WT.100 / MHS-SP1600WT.100	Front: weiß Korpus: weiß	1600 W	3,5 kg	600 x 184 x 82 mm
MHS-SM2200WT.100 / MHS-SP2200WT.100		2200 W	4,0 kg	670 x 184 x 82 mm
MHS-SM2800WT.100 / MHS-SP2800WT.100		2800 W	4,5 kg	810 x 184 x 82 mm
MHS-VT1600BK.100 / MHS-VE1600BK.100	Front: schwarz Korpus: titan	1600 W	6,0 kg	810 x 184 x 90 mm
MHS-VT2200BK.100 / MHS-VE2200BK.100		2200 W	8,0 kg	1160 x 184 x 90 mm
MHS-VT3200BK.100 / MHS-VE3200BK.100		3200 W	11,0 kg	1660 x 184 x 90 mm
MHS-VT1600WT.100 / MHS-VE1600WT.100	Front: weiß Korpus: weiß	1600 W	6,0 kg	810 x 184 x 90 mm
MHS-VT2200WT.100 / MHS-VE2200WT.100		2200 W	8,0 kg	1160 x 184 x 90 mm
MHS-VT3200WT.100 / MHS-VE3200WT.100		3200 W	11,0 kg	1660 x 184 x 90 mm

## 2. Verwendung & Modelle

### HEATSCOPE® SPOT

schwarz bzw. weiß beschichtetes Lamellen Schutz-Gitter • titan-farbener bzw. weiß beschichteter Aluminium-Korpus • energie-effiziente Doppel-Carbon-Heizelemente mit satiniertes Oberfläche • patentiertes Reflektor-Heiz-System mit hinterlüfteter Rückseite • inkl. Montagezubehör für Wand- oder Deckeninstallation • sichtbares Licht: < 600 Lux • Radiant Effizienz: > 94% • max. Leistung in < 3 Sek.

#### HEATSCOPE® SPOT – Manuelle Regelung, 4-polige Zuleitung

SPEZIFIKATIONEN: EIN/AUS + zwei manuell schaltbare Leistungsstufen extern (100% oder 50%)



MHS-SM1600BK.100, MHS-SM2200BK.100, MHS-SM2800BK.100  
MHS-SM1600WT.100, MHS-SM2200WT.100, MHS-SM2800WT.100

#### HEATSCOPE® SPOT – Stufenschaltung, fernbedienbar, 3-polige Zuleitung

SPEZIFIKATIONEN: EIN/AUS + drei fernbedienbare Leistungsstufen (100%, 80% oder 50%), IR-Fernbedienung



MHS-SP1600BK.100, MHS-SP2200BK.100, MHS-SP2800BK.100  
MHS-SP1600WT.100, MHS-SP2200WT.100, MHS-SP2800WT.100

### HEATSCOPE® VISION

schwarzer bzw. weißer Glas-Keramik Front-Screen • titan-farbener bzw. weiß beschichteter Aluminium-Korpus • energie-effiziente Doppel-Carbon-Heizelemente mit satiniertes Oberfläche • patentiertes Reflektor-Heiz-System mit hinterlüfteter Rückseite • inkl. Montagezubehör für Wand- oder Deckeninstallation • sichtbares Licht: < 300 Lux • Radiant Effizienz: ≥ 90% • max. Leistung in < 5 Sek.

#### HEATSCOPE® VISION – Manuelle Regelung, 4-polige Zuleitung

SPEZIFIKATIONEN: EIN/AUS + zwei manuell schaltbare Leistungsstufen extern (100% oder 50%)



MHS-VE1600BK.100, MHS-VE2200BK.100, MHS-VE3200BK.100  
MHS-VE1600WT.100, MHS-VE2200WT.100, MHS-VE3200WT.100

#### HEATSCOPE® VISION – Fernsteuerung, 3-polige Zuleitung

SPEZIFIKATIONEN: EIN/AUS + drei fernbedienbare Leistungsstufen (100%, 80% oder 50%), IR-Fernbedienung



MHS-VT1600BK.100, MHS-VT2200BK.100, MHS-VT3200BK.100  
MHS-VT1600WT.100, MHS-VT2200WT.100, MHS-VT3200WT.100

### 3. Sicherheitshinweise

Die ortsüblichen Bau- und Brandschutz-Vorschriften sind unbedingt einzuhalten.

**WARNUNG:** Das Heizgerät darf nicht in kleinen Räumen benutzt werden, die von Personen bewohnt werden, die nicht selbstständig den Raum verlassen können, es sei denn, eine ständige Überwachung ist gewährleistet.

1.

Bitte überprüfen Sie Ihren HEATSCOPE® Heizstrahler und das Zubehör auf Vollständigkeit und evtl. Schäden.

Ist das Gehäuse oder der Reflektor deformiert, beschädigt oder das Heizelement gebrochen, nehmen Sie den HEATSCOPE® nicht in Betrieb, sondern kontaktieren Sie Ihren Verkäufer oder den Hersteller.

Die Zuleitung darf nicht gequetscht oder beschädigt sein.

Wenn das Gerät oder Zubehörteile einen Defekt, Risse, Bruchstellen oder andere Beschädigungen aufweisen, darf es nicht mehr betrieben und muss repariert werden. Dazu muss der Heizstrahler fachgerecht von der elektrischen Leitung/Energieversorgung getrennt, an den Hersteller zurückgeschickt oder entsorgt werden. Das Gerät ist gegen erneutes Wiederanschließen entsprechend zu kennzeichnen.

2.

Der HEATSCOPE® ist mit einem allpoligen „EIN/AUS“-Schalter ausgestattet. Man kann den Heizstrahler entweder mittels einer IR-Fernbedienung (modellabhängig), welche im Lieferumfang erhältlich ist, oder direkt am Gerät mit einem Stufenschalter manuell steuern. Der Anschluss an einen Fehlerstromschutzschalter und eine Sicherung ist obligatorisch.

Der HEATSCOPE® Heizstrahler kann auch mit festem Anschlusskabel und der als Zubehör erhältlichen Einbaukassette mit sichtbarer oder verdeckter Kante durch einen professionellen Fachbetrieb installiert werden. Dabei ist in der Zuleitung eine allpolige Abschaltung einzubauen.

3.

Das Gerät darf grundsätzlich nur mit einer zugelassenen Trennvorrichtung betrieben werden. Der Strahler ist standardmäßig mit einem separaten offenen Kabel ohne Stecker für den elektrischen Anschluss ausgestattet.

4.

HEATSCOPE® Heizstrahler müssen mit der unteren Gerätekante mindestens in 180 cm Höhe vom Boden und den Sicherheitsabständen zu Wand und Decke gemäß dieser Anleitung (siehe unten) installiert werden. Halten Sie stets einen Abstand von mindestens 150 cm zu Textilien und anderen brennbaren Materialien ein.

5.

Der Strahler darf nicht direkt unterhalb einer Stromquelle/Steckdose angebracht werden. Von den Seiten sollte ein Sicherheitsabstand von mindestens 10 cm zur nächsten Stromquelle gewährleistet sein. Steckdosen/ Stromquellen müssen jederzeit frei zugänglich sein und folgende Spezifikationen aufweisen: 220–240 V, 16 A mit Absicherung 16 A. An diese Stromquelle darf kein zusätzlicher Verbraucher angeschlossen werden.

6.

Der HEATSCOPE® besitzt die Schutzklasse IP 44 (staub- und spritzwassergeschützt). Trotzdem wird empfohlen, den Heizstrahler ohne direkte Regen- und Staubeinwirkung zu installieren.

7.

Nach VDE 0100, Teil 701 darf der Heizstrahler nur im Bereich 3 in Installationsräumen mit hoher Feuchtigkeit (Bad, Spa, Pool etc.) montiert werden – der Abstand zu Wanne oder Dusche muss mindestens 100 cm betragen, der Abstand zum Pool mindestens 200 cm. Wenn der HEATSCOPE® im beschriebenen Umfeld mit hoher Feuchtigkeit montiert wird, müssen die Schalter oder anderen Bediengeräte so angebracht werden, dass sie nicht von

Personen, die sich im direkten Kontakt mit Wasser befinden, berührt werden können. Badstrahler dürfen nicht mit separatem automatischem Thermostat oder Timer betrieben werden. Bei der Installation in Bädern muss, sobald der Strahler eingeschaltet wird, gem. CE-Standard immer mindestens ein Heizelement sichtbar „glühen“.

8.

Sobald das Gerät mit einer Stromquelle verbunden und durch einen „AN/ON“-Schalter oder eine andere Bedienungsmöglichkeit eingeschaltet wurde, dauert es maximal 10 Sekunden, bis der Heizstrahler seine Betriebstemperatur erreicht hat.

9.

**ACHTUNG: Verbrennungsgefahr!**

Die Frontscheibe bzw. das Lamellenschutzgitter des Heizstrahlers wird sehr heiß.

Decken Sie die Frontseite des Heizstrahlers weder teilweise noch komplett ab. Berühren Sie kein Teil des HEATSCOPE® während des Betriebs bzw. bis 60 Minuten nach Ausschalten.

10.

Das Trocknen von Textilien oder anderen Materialien mit Hilfe des HEATSCOPE® ist zu Ihrer eigenen Sicherheit grundsätzlich verboten. Bei Abdeckung des Heizstrahlers besteht erhöhte Brandgefahr!

11.

Achten Sie darauf, dass weder Kabel noch Möbel, brennbare Materialien oder andere Gegenstände mit der Oberfläche des Strahlungsheizers in Kontakt kommen und decken Sie das Gerät niemals ab. Das Gerät darf unter keinen Umständen mit Isolierstoffen oder ähnlichen Materialien abgedeckt werden.

12.

Trennen Sie vor Reinigung, Winkelverstellung oder Demontage den Heizstrahler von der Stromquelle. Bei festverlegten Zuleitungen schalten Sie diese allpolig ab.

13.

Seien Sie vorsichtig bei der Bedienung des Geräts. Dieses Gerät ist nicht dafür bestimmt, durch Personen (einschließlich Kinder) mit eingeschränkten physischen, sensorischen oder geistigen Fähigkeiten oder mangels Erfahrung und/oder mangels Wissen benutzt zu werden, es sei denn, sie werden durch eine für ihre Sicherheit zuständige Person beaufsichtigt oder haben Anweisungen erhalten, wie das Gerät zu bedienen/benutzen ist.

14.

Das Gerät darf nie unbeaufsichtigt betrieben werden. Kinder sollten stets beaufsichtigt werden, um sicherzustellen, dass sie nicht mit dem Gerät spielen, dieses unbeabsichtigt einschalten oder es verstellen.

15.

Verwenden Sie nur das mitgelieferte Zubehör bzw. Original-Zubehör mit Freigabe durch den Hersteller. Austausch der Zuleitung oder anderer Komponenten des HEATSCOPE® Heizstrahlers darf ausschließlich durch einen vom Hersteller beauftragten Service bzw. Fachbetrieb ausgeführt werden.

16.

Achten Sie stets darauf, das Gerät nach dem Benutzen wieder auszuschalten.

#### 4. Auspacken / Verpackung

Packen Sie das Gerät und die Zubehörteile vorsichtig aus, verwenden Sie keine spitzen Gegenstände, die den Heizstrahler beschädigen könnten, um die Verpackung zu öffnen.

Dieses Produkt wurde umweltschonend verpackt. Alle direkt oder über den Handel in Verkehr gebrachten HEATSCOPE® Verpackungen sind nach §6 der Verpackungsverordnung zertifiziert. Somit können alle HEATSCOPE® Verpackungen umweltgerecht im Sammelbehälter für Verpackungsmaterialien entsorgt werden. Dabei sind die jeweiligen gesetzlichen Vorschriften zu beachten. Nähere Informationen erhalten Sie gerne auf Anfrage.

#### Pflegehinweis!

Wichtig! Vor dem ersten Gebrauch Oberfläche mit einem feuchten Tuch säubern. Keine Reiniger mit alkalischen Inhaltsstoffen verwenden, wie Natriumhydroxid oder Seife, Tenside oder Lösungsmittel/Alkohol.

#### 5. Montageanweisungen

In den Abbildungen auf den ersten beiden Seiten werden die EINZELNEN Montagemöglichkeiten des HEATSCOPE® Heizstrahlers dargestellt.

Achten Sie darauf, dass der Ambiente Strahler sicher und fest mit der Montageoberfläche verbunden ist. Die Befestigungselemente müssen eine Zug- und Scherfestigkeit von mindestens des 3-fachen Gewichtes des zu montierenden Heizstrahlers inkl. der Zubehörteile aufweisen. Verwenden Sie zur Befestigung die der Montagefläche entsprechend notwendigen Schrauben und Dübel (im Lieferumfang enthalten).

Bitte beachten Sie, dass Sie stets zwei Montagehalterungen benötigen, um Ihr Gerät sicher zu befestigen.

Beachten Sie hierzu die Mindestmontagemaße des Gerätes unter „Mindestabstände“.



## 6. Betrieb, Montageanweisungen & Mindestabstände

Nach erfolgreicher Installation/Montage können Sie das Gerät in Betrieb nehmen.

Der HEATSCOPE® ist mit einem allpoligen „AN/AUS“-Schalter ausgestattet. Man kann den Heizstrahler direkt am Gerät mit einem Stufenschalter manuell steuern oder mittels einer IR-Fernbedienung, welche im Lieferumfang enthalten ist (modellabhängig). Der Anschluss an einen Fehlerstromschutzschalter und eine Sicherung ist obligatorisch.

Es wird empfohlen, das Gerät nur in regen- und staubgeschützten Innen- oder Außenflächen zu montieren.

Der Heizstrahler muss in einer Höhe von mindestens 180 cm und in einem seitlichen Mindestabstand von 40 cm zu jeder angrenzenden Wand installiert werden; zur rückwärtigen Montageoberfläche muss der Strahler einen Abstand von mindestens 10 cm haben (diesen Abstand erreichen Sie unter Einsatz des mitgelieferten Montage-Zubehörs). Gegebenenfalls sind gemäß der örtlichen Brandschutzvorschriften weitere Schutzmaßnahmen zu treffen, besonders bei brennbaren Montageflächen.

Direkt oberhalb des Heizstrahlers darf keine Steckdose angebracht sein, zusätzlich muss der HEATSCOPE® mindestens einen seitlichen Abstand von 10 cm zu jeder Steckdose aufweisen.

Alle Leitungen müssen so verlegt werden, dass sie zu keiner Zeit mit dem Heizstrahler in Berührung kommen können.

**Die angegebenen Maße sind Mindestwerte und können von den örtlichen Bau- und Brandvorschriften abweichen. Letztere sind in jedem Fall einzuhalten.**

Die dargestellten Montageflächen müssen mindestens der Brandschutzklasse A2 entsprechen. Der HEATSCOPE® erfüllt die IP-Schutzklasse 44 (IP-44, staub- und spritzwassergeschützt).

Vorgeschriebene Abstände zu brennbaren Montageflächen:

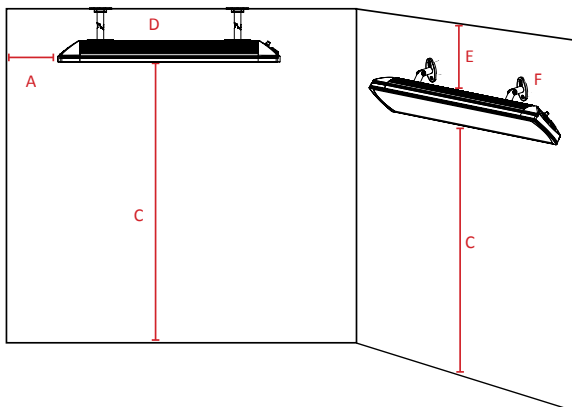
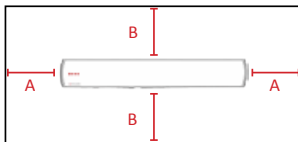

- A mind. 40 cm
- B mind. 50 cm
- C mind. 180 cm
- D mind. 17 cm  
(wird mit Hilfe des mitgelieferten Montage-Zubehörs erreicht)
- E mind. 20 cm (bei Abstrahlswinkel <math>< 45^\circ</math>)
- F mind. 10 cm  
(wird mit Hilfe des mitgelieferten Montage-Zubehörs erreicht)

## 7. Steuerung

Der HEATSCOPE® verfügt auf der linken Seite in der Steuereinheit über vier LEDs. Die linke LED leuchtet immer dann, wenn der Heizstrahler betriebsbereit ist. Die drei kleineren LEDs rechts daneben zeigen die einzelnen Heizstufen an. Bei Strahlern mit manueller Steuerung leuchten im Betriebsmodus immer mindestens zwei LEDs. Bei fernsteuerbaren Strahlern zeigt die linke LED den Standby-Modus an.



Standby LED	Stufenschaltung LEDs
----------------	-------------------------

### 7.1. Manuelle Steuerung

Die folgenden Heizstrahler (Serien-Nr. auf dem Gehäuse) werden ohne Fernsteuerung ausgeliefert und können direkt am Gerät oder per 4-poligem Kabel per externem Schalter manuell gesteuert werden:

MHS-SM1600BK.100, MHS-SM2200BK.100, MHS-SM2800BK.100, MHS-SM1600WT.100, MHS-SM2200WT.100, MHS-SM2800WT.100  
MHS-VE1600BK.100, MHS-VE2200BK.100, MHS-VE3200BK.100, MHS-VE1600WT.100, MHS-VE2200WT.100, MHS-VE3200WT.100

Sie erkennen diese Strahler-Typen an den beiden folgenden Schaltern an der Gehäuse-Seite:

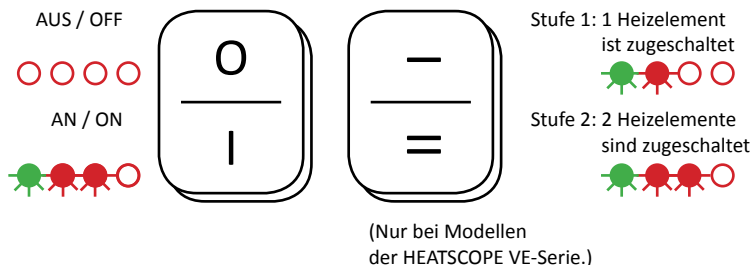

Mit dem AN/AUS (ON/OFF) Schalter schalten Sie das Gerät ein („I“) oder aus („O“).

Nachdem Sie das Gerät eingeschaltet haben, können Sie mit dem Stufenschalter entweder nur ein („-“) oder aber beide Heizelemente („=“) zu- oder abschalten (nur HEATSCOPE VE-Modelle).

### 7.2. Steuerung per IR-Fernbedienung

Die folgenden Heizstrahler (Serien-Nr. auf dem Gehäuse) werden mit IR-Fernbedienung ausgeliefert und können – nach einmaligem Anschalten per AN/AUS (ON/OFF) Schalter – dreistufig (50%, 80%, 100%) gesteuert werden:

MHS-SP1600BK.100, MHS-SP2200BK.100, MHS-SP2800BK.100, MHS-SP1600WT.100, MHS-SP2200WT.100, MHS-SP2800WT.100  
MHS-VT1600BK.100, MHS-VT2200BK.100, MHS-VT3200BK.100, MHS-VT1600WT.100, MHS-VT2200WT.100, MHS-VT3200WT.100

Sie erkennen diese Strahler-Typen an einem einzelnen Schalter an der Gehäuse-Seite und der blauen Standby LED:

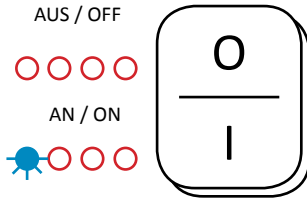

Im Lieferumfang ist außerdem eine Infrarot-Fernsteuerung enthalten, mit der Sie den Heizstrahler dreistufig schalten können (50%, 80% und 100% Leistung), indem Sie diese auf die LEDs ausrichten und die jeweiligen Schalter drücken:

AN/AUS ON/OFF	
UP + 1 Stufe	
DOWN - 1 Stufe	
MIN. MAX.	



So schalten Sie Ihren HEATSCOPE® Heizstrahler per IR-Fernsteuerung auf verschiedene Leistungsstufen:

- Standby – der Heizstrahler ist betriebsbereit.
  - Drücken Sie die AN/AUS – ON/OFF Taste.
- Der Heizstrahler ist auf Stufe 3 (100% Leistung) eingeschaltet.
  - Drücken Sie die DOWN oder UP Taste; so schalten Sie die Leistung herunter bzw. herauf.
- Der Heizstrahler ist auf Stufe 2 (80% Leistung) geschaltet.
  - Drücken Sie die DOWN oder UP Taste; so schalten Sie die Leistung herunter bzw. herauf.
- Der Heizstrahler ist nun auf Stufe 1 (50% Leistung) geschaltet.
  - Durch Drücken der MIN./MAX. Taste schalten Sie den Strahler auf maximale (100%) bzw. minimale (50%) Leistung.
  - Durch erneutes Drücken der AN/AUS – ON/OFF Taste schalten Sie den Strahler wieder in den Standby-Modus.

## 8. Pflege, Wartung & Service

Vor Reinigung und Pflege ist der HEATSCOPE® stets von der Stromquelle zu trennen bzw. bei Festeinbau per allpoliger Zuleitung abzuschalten. Vergewissern Sie sich, dass das Gerät abgekühlt ist, warten Sie nach dem letzten Gebrauch mindestens 60 Minuten, bevor Sie mit der Reinigung beginnen.

Alle Oberflächen dürfen nur mit einem feuchten Tuch gereinigt werden. Verwenden Sie niemals Reiniger mit alkalischen Inhaltsstoffen, wie Natriumhydroxid oder Seife, Tensiden oder Lösungsmitteln wie Alkohol.

Für den Reflektor und die Heizelemente verwenden Sie nur ein sehr weiches Tuch oder einen Pinsel.

Der Austausch der Zuleitung oder des Festanschlusses mit allpoliger Abschaltvorrichtung darf nur durch einen vom Hersteller beauftragten bzw. freigegebenen Elektrofachbetrieb durchgeführt werden. Heizelemente, andere Komponenten oder Gehäuseteile dürfen nur von einer vom Hersteller beauftragten Stelle ausgetauscht werden.

Für selbst ausgeführte oder in Auftrag gegebene Reparaturen wird keine Garantie übernommen. Bei unsachgemäßer Reparatur, Montage oder Bedienung erlischt der Garantieanspruch umgehend.

## 9. Garantie & Gewährleistung

Der HEATSCOPE® besitzt eine Garantie von 24 Monaten. Die Garantiezeit beginnt am Tag, an dem das Neugerät erworben wurde. Verschleißteile oder Mängel, die die Gebrauchstauglichkeit des Gerätes nur unerheblich beeinflussen, sind von der Garantie ausgeschlossen. Der Garantieanspruch muss durch die Originalrechnung, auf der das Kaufdatum und das Gerätemodell ersichtlich sind, nachgewiesen werden.

### Abwicklung im Garantiefall

Bitte senden Sie nur nach vorheriger Rücksprache das defekte Gerät mit dem gültigen Kaufbeleg und einer detaillierten Fehlerbeschreibung an den Hersteller. Das eingesendete Gerät wird vom Hersteller nur mit ausreichender Transportverpackung, die das Gerät während des Transports entsprechend schützt, angenommen.

Der Hersteller wird nach eigenem Ermessen die Garantieansprüche mittels Reparatur oder Austausch des fehlerhaften Gerätes oder einzelner Teile des fehlerhaften Gerätes erfüllen. Bei einem Austauschgerät können Form und Farbe geringfügig vom ursprünglich erworbenen Gerät abweichen. Den Beginn der Garantiezeit bestimmt das ursprüngliche Kaufdatum. Diese verlängert sich nicht, wenn das Gerät vom Hersteller ausgetauscht oder repariert wurde.

### Garantieausschlüsse

Schäden oder Mängel, die durch unsachgemäße Handhabung oder Betrieb verursacht wurden, sowie Defekte, die durch die Verwendung von Nicht-Originalteilen oder die Verwendung von nicht vom Hersteller empfohlenem Zubehör entstehen, werden nicht von der Garantie abgedeckt.

Die Garantie deckt keine Schäden ab, die durch äußere Einflüsse wie z.B. Brand, Blitzschlag oder jegliche Transportschäden entstanden sind. Die Haftung für Folgeschäden an Personen oder Sachen sind ausgeschlossen.

Wenn die Seriennummer des Gerätes verändert, entfernt oder unleserlich gemacht wurde, kann die Garantie nicht in Anspruch genommen werden.

Alle Garantieansprüche erlöschen, wenn das Gerät durch eine vom Hersteller nicht autorisierte Stelle geöffnet, verändert, modifiziert, umgebaut oder repariert wurde.

## 10 .Konformitätserklärung

Die Konformitätserklärung erhalten Sie auf Wunsch gerne direkt beim Hersteller.



## 11. Außerbetriebnahme / Entsorgung

Dieses Produkt wurde umweltschonend verpackt. Alle direkt oder über den Handel in Verkehr gebrachten Verpackungen sind nach §6 der Verpackungsverordnung zertifiziert. Somit können alle Verpackungen umweltgerecht im Sammelbehälter für Verpackungsmaterialien entsorgt werden. Dabei sind die jeweiligen gesetzlichen Vorschriften zu beachten. Nähere Informationen erhalten Sie gerne auf Anfrage.

Nach Ablauf seiner Funktionsfähigkeit ist das Gerät durch einen Fachmann nach den geltenden Vorschriften außer Betrieb zu nehmen und gegen Wiederinbetriebnahme zu sichern.

Das Gerät muss fachgerecht und umweltschonend entsorgt werden. Dabei sind die gesetzlichen Vorschriften zu beachten.



WEEE-Reg.-Nr.  
DE 45650441



## 12. Technischen Daten



	HEATSCOPE® SPOT	HEATSCOPE® VISION
<b>Betriebsspannung</b>	220-240 V	220-240V
<b>Leistung</b>	1600 W / 2200 W / 2800 W	1600 W / 2200 W / 3200 W
<b>Stromstärke</b>	7,83 A / 9,57 A / 12,17 A	6,96 A / 9,57 A / 13,91 A
<b>Kabel</b>	1,75 m / 3 x 1,5 mm <sup>2</sup> 1,75 m / 4 x 1,0 mm <sup>2</sup> 1,75 m / 4 x 1,5 mm <sup>2</sup>	1,75 m / 3 x 1,5 mm <sup>2</sup> 1,75 m / 4 x 1,0 mm <sup>2</sup> 1,75 m / 4 x 1,5 mm <sup>2</sup>
<b>Temperatur Oberfläche</b>	400 °C	280-320 °C
<b>Temperatur Gehäuse</b>	max. 80 °C	max. 100 °C
<b>Filament-Temperatur</b>	1200-1300 °C	1200-1300 °C
<b>Farb-Temperatur</b>	1550-1650 K	1550-1650 K
<b>max. Leistung in</b>	2-3 sek.	4-5 sek.
<b>sichtbares Licht</b>	< 600 Lux	< 300 Lux
<b>mind. Installationshöhe</b>	min. 1,8 m / max. 4 m	min. 1,8 m / max. 3,5 m
<b>IP-Schutzklasse</b>	IP 44	IP 44
<b>Steuerung manuell</b>	ON/OFF + 100%, 50%	ON/OFF + 100%, 50%
<b>Fernsteuerung</b>	ON/OFF + 100%, 80%, 50% IR-Remote Control	ON/OFF + 100%, 80%, 50% IR-Remote Control

### 13. Elektroanschluss

Um den HEATSCOPE® korrekt anzuschließen, beachten Sie bitte die Leitungsquerschnitte des mitgelieferten Anschlusskabels.

Die folgenden Heizstrahler-Typen (Serien-Nr. auf dem Gehäuse) werden mit offenem 3-poligem Kabel und dem folgenden Querschnitt ausgeliefert:

MHS-SP1600BK.100, MHS-SP2200BK.100, MHS-SP2800BK.100, MHS-SP1600WT.100, MHS-SP2200WT.100, MHS-SP2800WT.100  
MHS-VT1600BK.100, MHS-VT2200BK.100, MHS-VT3200BK.100, MHS-VT1600WT.100, MHS-VT2200WT.100, MHS-VT3200WT.100

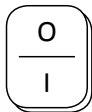

**SP- und VT-Modelle:** Am Strahler muss die Taste „I“ geschaltet sein!

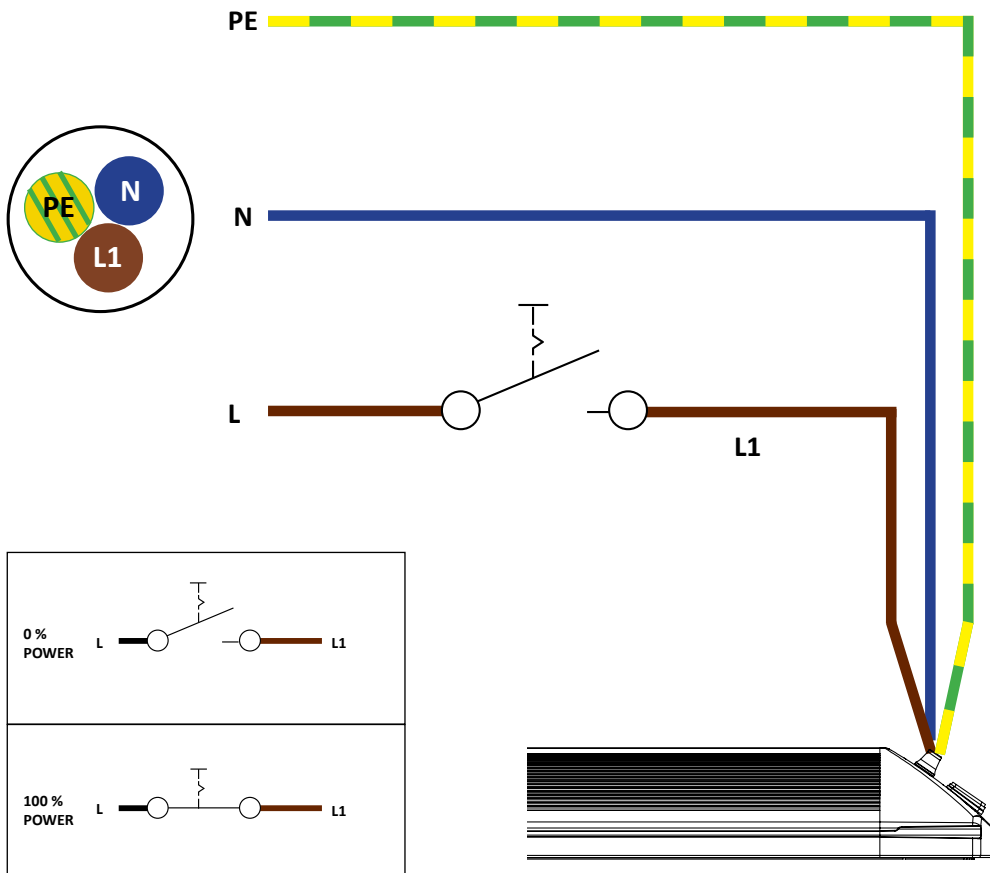

Die folgenden Heizstrahler-Typen (Serien-Nr. auf dem Gehäuse) werden mit offenem 4-poligem Kabel für den Anschluss einer externen Steuerung und dem folgenden Querschnitt ausgeliefert:

MHS-SM1600BK.100, MHS-SM2200BK.100, MHS-SM2800BK.100, MHS-SM1600WT.100, MHS-SM2200WT.100, MHS-SM2800WT.100  
MHS-VE1600BK.100, MHS-VE2200BK.100, MHS-VE3200BK.100, MHS-VE1600WT.100, MHS-VE2200WT.100, MHS-VE3200WT.100

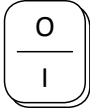

**SM-Modelle:** Am Strahler muss die Taste „I“ geschaltet sein!

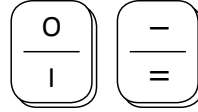

**VE-Modelle:** Am Strahler müssen beide Tasten „I“ und „=“ geschaltet sein!

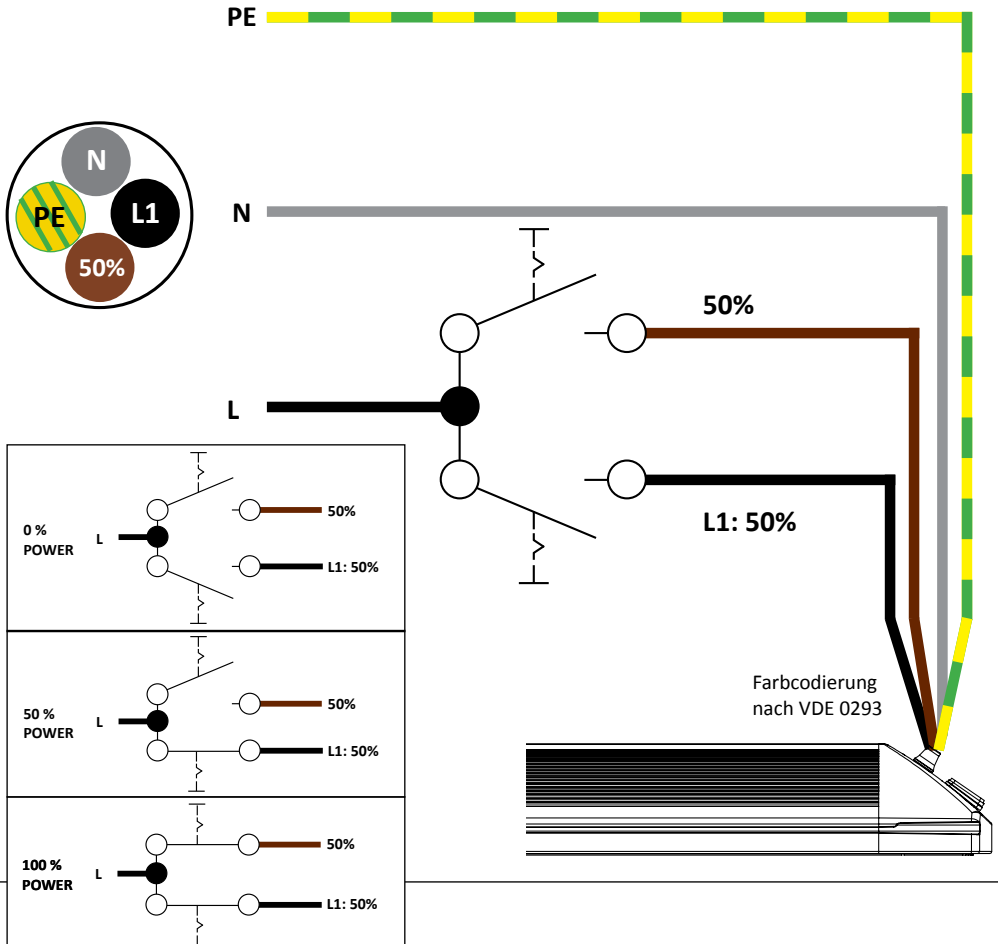

## Dear Customer,

Thank you for choosing a HEATSCOPE® electric radiant heater. This top-quality infrared ambient radiant heater is manufactured in Germany and complies with the relevant CE/EN/DIN standards and EU directives. Only tested, environmentally friendly materials and components are used.

Designed for private and commercial use, fast medium wave HEATSCOPE® carbon radiant heaters produce heat within seconds wherever it is needed – on patios, in conservatories and glasshouses, in pavilions and smoking areas, in spa and outdoor areas. The infrared radiant heater allows you to transport heat over a distance of up to 3.5 metres, ideally in a specific direction. When installed correctly, the radiant heater uses 30–40% less energy than conventional halogen radiant heaters to produce the same heat. This is possible thanks to the special carbon technology in conjunction with a patented, highly efficient reflector and ventilation system.

Before installing the unit, please read this instruction manual carefully. Follow the information given to avoid endangering yourself, your family, your friends and your acquaintances. If you have any questions, contact the vendor or manufacturer.

Please keep this instruction manual in a safe place so that you can refer to it later on if necessary. Pass on the manual to any subsequent owner of the HEATSCOPE® unit and ensure that any supplements received are included along with it.

If you lose the manual, ask the vendor or manufacturer for a new copy.

Prior to installation, ensure that the operating voltage matches the one specified on the name plate of the HEATSCOPE® unit.

This instruction manual is intended solely for the standard products available. The technical data, installation requirements and dimensions of special versions may differ.

## 1. Dimensions and specifications

Art.-No.	Colour	Power	Weight	Sizes (incl. brackets)
MHS-SM1600BK.100 / MHS-SP1600BK.100	Front: black Corpus: titan	1600 W	3.5 kg	600 x 184 x 82 mm
MHS-SM2200BK.100 / MHS-SP2200BK.100		2200 W	4.0 kg	670 x 184 x 82 mm
MHS-SM2800BK.100 / MHS-SP2800BK.100		2800 W	4.5 kg	810 x 184 x 82 mm
MHS-SM1600WT.100 / MHS-SP1600WT.100	Front: white Corpus: white	1600 W	3.5 kg	600 x 184 x 82 mm
MHS-SM2200WT.100 / MHS-SP2200WT.100		2200 W	4.0 kg	670 x 184 x 82 mm
MHS-SM2800WT.100 / MHS-SP2800WT.100		2800 W	4.5 kg	810 x 184 x 82 mm
MHS-VT1600BK.100 / MHS-VE1600BK.100	Front: black Corpus: titan	1600 W	6.0 kg	810 x 184 x 90 mm
MHS-VT2200BK.100 / MHS-VE2200BK.100		2200 W	8.0 kg	1160 x 184 x 90 mm
MHS-VT3200BK.100 / MHS-VE3200BK.100		3200 W	11.0 kg	1660 x 184 x 90 mm
MHS-VT1600WT.100 / MHS-VE1600WT.100	Front: white Corpus: white	1600 W	6.0 kg	810 x 184 x 90 mm
MHS-VT2200WT.100 / MHS-VE2200WT.100		2200 W	8.0 kg	1160 x 184 x 90 mm
MHS-VT3200WT.100 / MHS-VE3200WT.100		3200 W	11.0 kg	1660 x 184 x 90 mm



## 1. Use and models

### HEATSCOPE® SPOT

black or white coated protective fin · titanium coloured or white coated aluminium body · energy-efficient double carbon heating elements with satin-finish surface · patented reflector heating system with back-ventilated rear side · includes accessories for wall or ceiling installation · visible light: < 600 lux · radiant efficiency: > 94% · max. power in < 3 sec.

#### HEATSCOPE® SPOT – manual control, 4-pole cable

SPECIFICATIONS: ON/OFF + two manually switchable power levels (100% or 50%)



MHS-SM1600BK.100, MHS-SM2200BK.100, MHS-SM2800BK.100  
MHS-SM1600WT.100, MHS-SM2200WT.100, MHS-SM2800WT.100

#### HEATSCOPE® SPOT – 3 power levels, remote controllable, 3-pole cable

SPECIFICATIONS: ON/OFF + three remote controllable power levels (100%, 80% or 50%), IR remote control



MHS-SP1600BK.100, MHS-SP2200BK.100, MHS-SP2800BK.100  
MHS-SP1600WT.100, MHS-SP2200WT.100, MHS-SP2800WT.100

### HEATSCOPE® VISION

black or white glass ceramic front screen · titanium coloured or white coated aluminium body · energy-efficient double carbon heating elements with satin-finish surface · patented reflector heating system with back-ventilated rear side · includes accessories for wall or ceiling installation · visible light: < 300 lux · radiant efficiency: ≥ 90% · max. power in < 5 sec.

#### HEATSCOPE® VISION – manual control, 4-pole cable

SPECIFICATIONS: ON/OFF + two manually switchable power levels (100% or 50%, external)



MHS-VE1600BK.100, MHS-VE2200BK.100, MHS-VE3200BK.100  
MHS-VE1600WT.100, MHS-VE2200WT.100, MHS-VE3200WT.100

#### HEATSCOPE® VISION – remote controllable, 3-pole cable

SPECIFICATIONS: ON/OFF + three remote controllable power levels (100%, 80% or 50%), IR remote control



MHS-VT1600BK.100, MHS-VT2200BK.100, MHS-VT3200BK.100  
MHS-VT1600WT.100, MHS-VT2200WT.100, MHS-VT3200WT.100

### 3. Safety information

The relevant local building and fire safety regulations must be observed.

**WARNING:** The heater must not be used in small rooms inhabited by people who cannot leave the room unaided, unless constant supervision is ensured.

1.

Please check that your HEATSCOPE® radiant heater and accessories are complete and not damaged. If the housing or reflector is deformed/damaged or the heating element is broken, do not use the HEATSCOPE® unit. Please contact the vendor or the manufacturer.

The cable must not be crushed or damaged.

If the unit or accessories show signs of defects, cracking, breakage or other damage, discontinue use and have them repaired. In this case, disconnect the unit from the power supply, return it to the manufacturer or dispose of it. The unit should be labelled accordingly to prevent it being reconnected.

2.

The HEATSCOPE® features an omnipolar „ON/OFF“ switch. The unit can be controlled manually either using an IR remote control (supplied, depending on the model) or a selector switch on the unit itself. The unit must be connected to a residual current circuit breaker and a fuse.

A professional specialist company can also install the HEATSCOPE® radiant heater flush using the optional recessed mounting tray and a buried connecting cable. In this case, an omnipolar switch must be integrated into the supply cable.

3.

The unit may only be used with an approved isolating system. The heater comes as standard with a separate open-ended cable for connection purposes.

4.

When installing the HEATSCOPE® radiant heater, ensure that the lower edge of the unit is at least 180 cm from the ground and the safety clearances from the wall and ceiling set out in this manual (see below) are maintained. Always maintain a distance of at least 150 cm from textiles and other flammable materials.

5.

The radiant heater must not be installed directly below a power source/socket. The sides of the unit must be at least 10 cm from the nearest power source. Sockets/power sources must be freely accessible at all times and comply with the following specifications: 220–240 V, 16 A with 16 A fuse. No other loads may be connected to this power source.

6.

The HEATSCOPE® has an IP 44 protection class rating (dust and splash-proof). Nevertheless, it is advisable to install the unit where it is protected from rain and dust.

7.

In accordance with VDE 0100, Part 701, the radiant heater may only be installed in Area 3 locations in rooms where there is high humidity (bathroom, spa, pool etc.). The distance to the bathtub or shower must be at least 100 cm and the distance to the pool at least 200 cm. If the HEATSCOPE® is installed in such an environment with high humidity, the switches or other operating components must be positioned in such a way that they cannot be touched by persons who are in direct contact with water. Bathroom heaters must not be ope-

rated with a separate automatic thermostat or timer. When a radiant heater is installed in a bathroom, the CE standard requires that at least one heating element visibly „glows“ as soon as the unit is switched on.

8.

As soon as the unit is connected to a power source and switched on using an „ON/OFF“ switch or other operating component, it takes a maximum of 10 seconds until it reached its operating temperature.

9.

**CAUTION: Risk of burns!**

The front screen or protective fin front gets very hot when the unit is operating.

Do not cover either part of the front or the entire front of the radiant heater. Do not touch any part of the HEATSCOPE® during operation and up to 60 minutes after switching it off.

10.

For your own safety, never dry textiles or other materials using the HEATSCOPE®. Covering the radiant heater may result in a fire!

11.

Ensure that cables, furniture, flammable materials or other objects do not come into contact with the surface of the radiant heater and never cover the unit. Under no circumstances should the unit be covered with insulating or similar materials.

12.

Disconnect the radiant heater from the power supply before cleaning it, adjusting the angle or removing it from the wall/ceiling. If buried cables are used, switch off the power using an omnipolar switch.

13.

Be careful when operating the unit. This unit is not intended for use by persons (including children) with reduced physical, sensory or mental abilities or lack of experience and/or knowledge, unless they are supervised by a person responsible for their safety or have received instructions as to how to operate/use the unit.

14.

The unit must never be used unattended. Children must be supervised at all times to ensure that they do not play with the unit, switch it on unintentionally or adjust it.

15.

Use only the supplied accessories or original accessories approved by the manufacturer. The power cable or other components of the HEATSCOPE® radiant heater may only be replaced by a professional servicing company enlisted by the manufacturer.

16.

Always remember to switch off the unit after use.

#### **4. Unpacking the unit / packaging**

Unpack the unit and the accessories carefully. When opening the packaging, do not use sharp objects that could damage the unit.

This product comes supplied in environmentally friendly packaging. All HEATSCOPE® packaging that comes into circulation either directly or via the trade is certified in accordance with §6 of the German Packaging Directive. As a result, all HEATSCOPE® packaging can be disposed of in an environmentally friendly manner in collection containers for packaging materials. The relevant legal regulations must be observed here. Further information is available from the manufacturer.

#### **Care information!**

Important! Clean the unit with a damp cloth before using it for the first time. Do not use cleaning products containing alkaline substances such as sodium hydroxide or soap, surfactants or solvents/alcohol.

#### **5. Installation instructions**

The INDIVIDUAL options for installing the HEATSCOPE® radiant heater are shown in the diagrams on the first pages of this manual.

Ensure that the radiant heater is fixed securely to the installation surface. In terms of tensile and shear strength, the fixings must be able to withstand at least 3 times the weight of the radiant heater (including accessories) that is to be installed. When installing the unit, use the correct screws and plugs (supplied) for the surface.

Please bear in mind that you always need two fixing brackets to fix your unit safely. Please refer to the minimum installation dimensions for the unit under „minimum distances“.

## 6. Operation, installation instructions and minimum distances

Once you have installed the unit, you can use it for the first time.

The HEATSCOPE® features an omnipolar „ON/OFF“ switch. You can control the radiant heater manually using a selector switch on the unit itself or using an IR remote control which comes supplied (depending on the model). The unit must be connected to a residual current circuit breaker and a fuse.

It is recommended that you only install the unit in indoor or outdoor areas that are protected from the rain and dust. The radiant heater must be installed at a height of at least 180 cm and at a distance of at least 40 cm from each adjacent wall. The distance between the radiant heater and the rear surface must be at least 10 cm (this distance can be achieved using the supplied fixing accessories). Other protective measures may need to be taken in accordance with local fire safety regulations, e.g. for installation on combustible surfaces.

The radiant heater must not be installed directly below a power socket. The sides of the HEATSCOPE® must be at least 10 cm from any power sockets.

All cables must be positioned so that they cannot come into contact with the radiant heater at any time.

**The dimensions given are minimum values and may deviate from the local building and fire safety regulations. The latter must be complied with at all times.**

The fixing surfaces shown must comply at least with fire protection class A2. The HEATSCOPE® complies with IP 44 protection class requirements (dust and splash-proof).

Required minimum distances from combustible fixing surfaces:

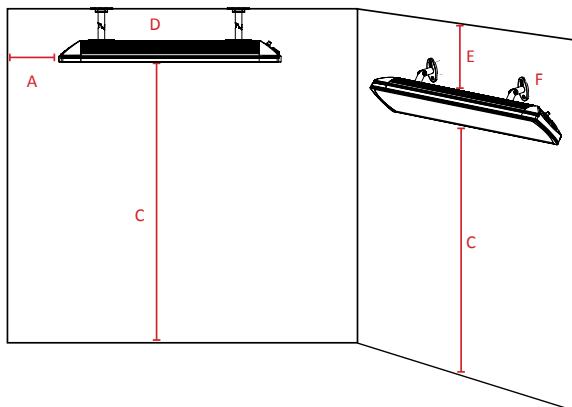
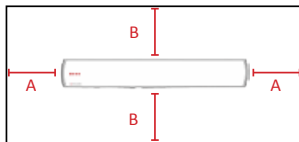

- A min. 40 cm
- B min. 50 cm
- C min. 180 cm
- D min. 17 cm  
(can be achieved using the supplied fixing accessories)
- E min. 20 cm (with heating angle <math>< 45^\circ</math>)
- F min. 10 cm  
(can be achieved using the supplied fixing accessories)

## 7. Control

The HEATSCOPE® has four LEDs in the control unit on the left-hand side. The LED on the left is lit whenever the radiant heater is in standby mode. The three smaller LEDs to the right of it indicate the individual power levels. When a heater with manual control is operating, at least two LEDs are always lit. In the case of remote controllable heaters, the left-hand LED indicates standby mode.



Standby LED	Power Lever LEDs
----------------	---------------------

### 7.1. Manual control

The following radiant heaters (serial No. on the housing) are supplied without a remote control and can be controlled on the unit itself or using an external switch (4-pole cable):

MHS-SM1600BK.100, MHS-SM2200BK.100, MHS-SM2800BK.100, MHS-SM1600WT.100, MHS-SM2200WT.100, MHS-SM2800WT.100  
MHS-VE1600BK.100, MHS-VE2200BK.100, MHS-VE3200BK.100, MHS-VE1600WT.100, MHS-VE2200WT.100, MHS-VE3200WT.100

These types of heaters can be recognised by the following two switches on the side of the housing:

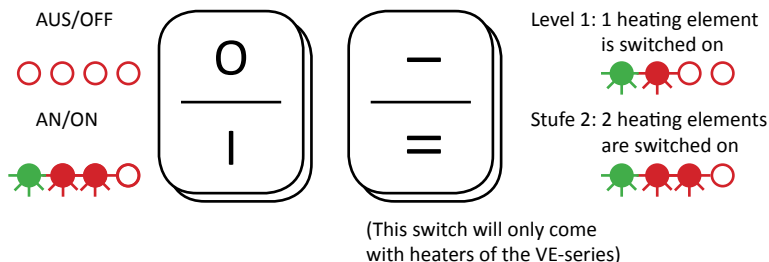

You can switch the unit on („I“) or off („O“) using the AN/AUS (ON/OFF) switch.

Once you have switched the unit on, you can switch between one („–“) and both („=“) heating elements (only heaters of the VE-series).

### 7.2. Control using IR remote control

The following radiant heaters (serial No. on the housing) are supplied with an IR remote control and, once switched on using the AN/AUS (ON/OFF) button, can be set to one of three levels (50%, 80%, 100%):

MHS-SP1600BK.100, MHS-SP2200BK.100, MHS-SP2800BK.100, MHS-SP1600WT.100, MHS-SP2200WT.100, MHS-SP2800WT.100  
MHS-VT1600BK.100, MHS-VT2200BK.100, MHS-VT3200BK.100, MHS-VT1600WT.100, MHS-VT2200WT.100, MHS-VT3200WT.100

These types of heater can be recognised by a single switch on the side of the housing and the blue standby LED:

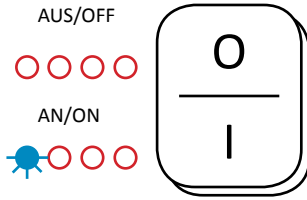

The units come supplied with an infrared remote control which allows you to switch between three power levels (50%, 80% and 100% power):

AN/AUS ON/OFF	
UP + 1 level	
DOWN - 1 level	
MIN. MAX.	



To set your HEATSCOPE® radiant heater to different power levels using the IR remote control, proceed as follows:

- Standby – the radiant heater is ready for use.
- Press the AN/AUS – ON/OFF button.
- The radiant heater is set to level 3 (100% power).
- Press the DOWN or UP button to decrease or increase the power.
- The radiant heater is set to level 2 (80% power).
- Press the DOWN or UP button to decrease or increase the power.
- The radiant heater is now set to level 1 (50% power).
- By pushing the MIN./MAX. button, the radiant heater will jump in the maximum (100%) resp. in the minimum (50%) power level.
- By pushing the AN/AUS – ON/OFF button again, the radiant heater will return to standby mode.

## 8. Care, maintenance and service

Before cleaning and maintaining your HEATSCOPE®, disconnect it from the power supply or, if buried cables are used, switch it off via the omnipolar switch. Ensure that the unit has cooled down – wait at least 60 minutes after the last use before you start cleaning it.

All surfaces should be cleaned using a damp cloth only. Never use cleaning products containing alkaline substances such as sodium hydroxide or soap, surfactants or solvents such as alcohol.

Use only a very soft cloth or a brush for the reflector and the heating elements.

The power cable or buried cable with omnipolar switch may only be replaced by a professional specialist electrical company enlisted or approved by the manufacturer. Heating elements, other components or parts of the housing may only be replaced by a service organisation enlisted by the manufacturer.

If you yourself or someone enlisted by you carries out repairs, they will not be covered by the guarantee. Improper repairs and incorrect installation or operation shall invalidate the guarantee immediately.

## 9. Guarantee and warranty

The HEATSCOPE® is guaranteed for 24 months. The warranty period begins on the date on which the new unit was purchased. Expendable parts or defects that affect the usability of the unit only slightly are not covered by the guarantee. When making a guarantee claim, you must provide the original invoice showing the date of purchase and the unit model.

### Processing of guarantee claims

Please contact the manufacturer before returning the defective unit along with valid proof of purchase and a detailed description of the fault. The manufacturer will only accept the unit if it is returned with adequate transport packaging which protects it during transport.

The manufacturer will, at its own discretion, fulfil its warranty obligations by either repairing or exchanging the faulty unit or individual parts of the faulty unit. If a unit is replaced, the shape and colour of the new unit may vary slightly from the original one. The original date of purchase shall determine when the guarantee period begins. The guarantee period shall not be extended if the unit was replaced or repaired by the manufacturer.

### Warranty exclusions

Damage or defects caused by improper handling or operation as well as defects caused by using non-original parts or the use of accessories not recommended by the manufacturer are not covered by the warranty.

The warranty does not cover damage caused by external influences such as fire, lightning or any transport damages. Liability for consequential damages to persons or property is excluded.

If the serial number of the unit has been changed, removed or defaced, the warranty shall be invalid.

All warranty claims shall be forfeited if the unit is opened, altered, modified, rebuilt or repaired by a person not authorized by the manufacturer.



## 10. Declaration of conformity

The declaration of conformity is available upon request from the manufacturer.



## 11. Removal from service / disposal

This product comes supplied in environmentally friendly packaging. All packaging that comes into circulation either directly or via the trade is certified in accordance with §6 of the German Packaging Directive. As a result, all packaging can be disposed of in an environmentally friendly manner in collection containers for packaging materials. The relevant legal regulations must be observed here. Further information is available from the manufacturer.



WEEE-Reg.-Nr.  
DE 45650441

When the unit reaches the end of its life, it must be removed from service by a specialist in accordance with the relevant regulations and steps must be taken to ensure that it cannot be put into use again.



The unit must be disposed of professionally and in an environmentally friendly manner. The relevant legal regulations must be observed.

## 12. Technical data



	HEATSCOPE® SPOT	HEATSCOPE® VISION
<b>Operating voltage</b>	220-240 V	220-240V
<b>Power</b>	1600 W / 2200 W / 2800 W	1600 W / 2200 W / 3200 W
<b>Current</b>	7.83 A / 9.57 A / 12.17 A	6.96 A / 9.57 A / 13.91 A
<b>Cable</b>	1.75 m / 3 x 1.5 mm <sup>2</sup> 1.75 m / 4 x 1.0 mm <sup>2</sup> 1.75 m / 4 x 1.5 mm <sup>2</sup>	1.75 m / 3 x 1.5 mm <sup>2</sup> 1.75 m / 4 x 1.0 mm <sup>2</sup> 1.75 m / 4 x 1.5 mm <sup>2</sup>
<b>Surface temperature</b>	400 °C	280-320 °C
<b>Housing temperature</b>	max. 80 °C	max. 100 °C
<b>Filament temperature</b>	1200-1300 °C	1200-1300 °C
<b>Colour temperature</b>	1550-1650 K	1550-1650 K
<b>Max. Power in</b>	2-3 sec.	4-5 sec.
<b>Visible light</b>	< 600 Lux	< 300 Lux
<b>Min. installation height</b>	min. 1.8 m / max. 4 m	min. 1.8 m / max. 3.5 m
<b>IP protection class</b>	IP 44	IP 44
<b>Manual control</b>	ON/OFF + 100%, 50%	ON/OFF + 100%, 50%
<b>Remote control</b>	ON/OFF + 100%, 80%, 50% IR-Remote Control	ON/OFF + 100%, 80%, 50% IR-Remote Control

### 13. Electrical connection

To ensure that the HEATSCOPE® is connected correctly, please observe the cross sections of the supplied connecting cable.

The following types of radiant heaters (serial number on the housing) are supplied with an open-ended 3-pole cable with the following cross section:

MHS-SP1600BK.100, MHS-SP2200BK.100, MHS-SP2800BK.100, MHS-SP1600WT.100, MHS-SP2200WT.100, MHS-SP2800WT.100  
MHS-VT1600BK.100, MHS-VT2200BK.100, MHS-VT3200BK.100, MHS-VT1600WT.100, MHS-VT2200WT.100, MHS-VT3200WT.100

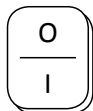

**SP- & VT-Models:** On the heater the „I“ button has to be switched on!

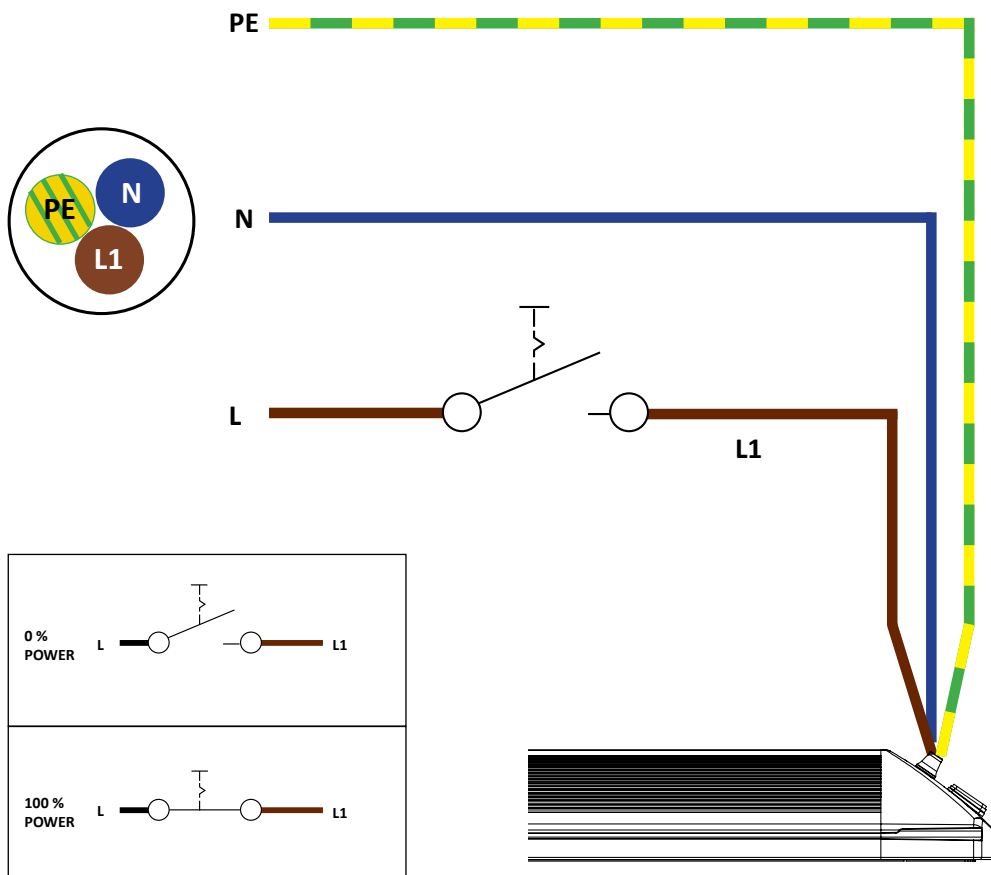

The following types of radiant heaters (serial number on the housing) are supplied with an open-ended 4-pole cable for connecting an external controller and the following cross section:

MHS-SM1600BK.100, MHS-SM2200BK.100, MHS-SM2800BK.100, MHS-SM1600WT.100, MHS-SM2200WT.100, MHS-SM2800WT.100  
 MHS-VE1600BK.100, MHS-VE2200BK.100, MHS-VE3200BK.100, MHS-VE1600WT.100, MHS-VE2200WT.100, MHS-VE3200WT.100

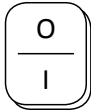

**SM-Models:** On the heater the „I“ button has to be switched on!

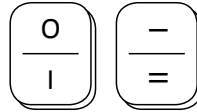

**VE-Models:** On the heater the „I“ and „=“ button has to be switched on!

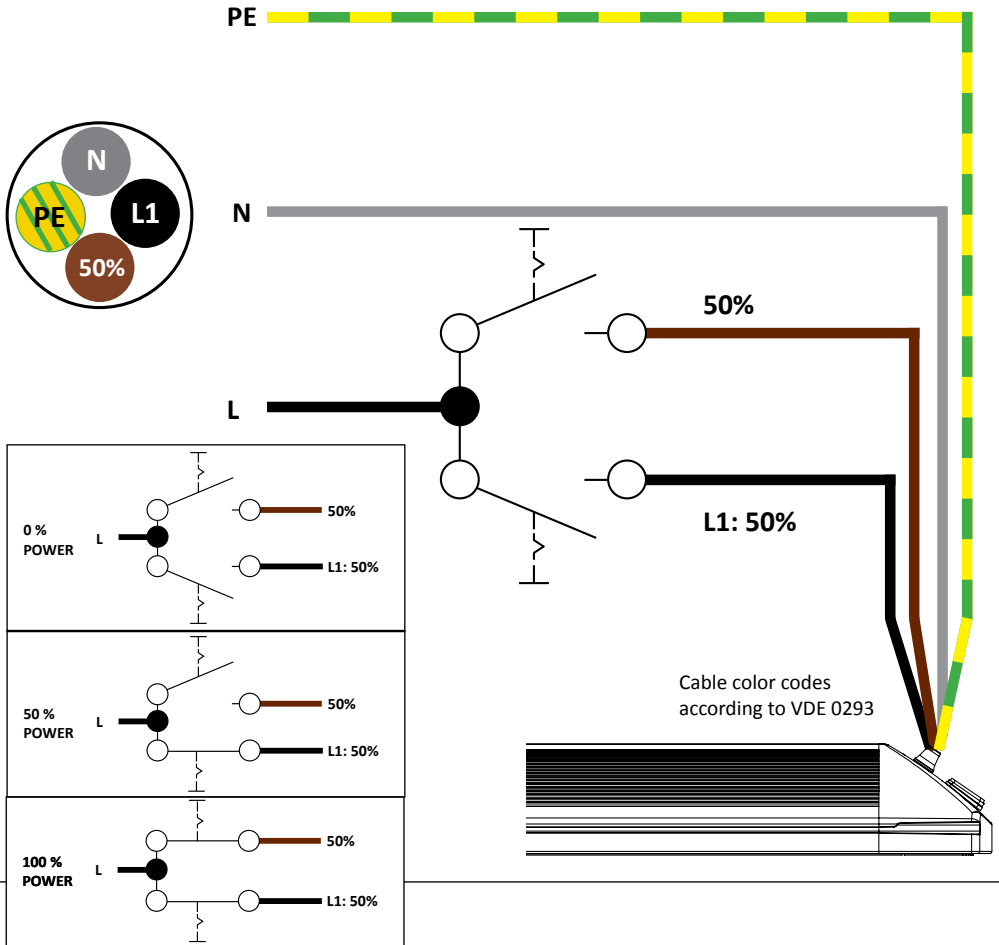

## CONTACT PARTNERS IN YOUR REGION

### GERMANY

#### MANUFACTURER

MHS Munich Home Systems GmbH  
Kramergasse 32  
D-82054 Sauerlach-Lochhofen

heatscope@moonich.de  
www.heatscope.com

### GERMANY (Elektrofach-/großhandel)

#### ELECTRICAL SUPPLY COMPANIES

ELKA-Hugo Krischke GmbH  
Wettersteinstr. 12  
D-82024 Taufkirchen  
Tel.: +49 89 3090409-0  
Fax: +49 89 3090409-50  
info@elka-krischke.de  
www.elka-krischke.de

### GERMANY (alle anderen Branchen)

#### ALL OTHER COMPANIES / CUSTOMERS

MOONICH GmbH  
Kramergasse 32  
D-82054 Sauerlach-Lochhofen  
Tel.: +49 8104 647090  
Fax: +49 8104 647099  
heatscope@moonich.de  
www.moonich.de

### FRANCE

#### SARL HEATSCOPE FRANCE

ZI Les gresses  
26290 Donzère FRANCE  
Tel.: +33 9 64 12 50 95  
Fax: +33 4 75 52 92 89  
contact@heatscopefrance.fr

### TURKEY

Uluslararasi Girisim Grubu  
Adnan Saygun Cad. Lale Sok. 5/1  
TR-34340 Ulus - Istanbul  
Tel.: +90 212 2877760  
info@uggrubu.com.tr  
www.uggrubu.com.tr

### SPAIN

Home Garden & Lifestyle Solutions S.L.  
Av. Autopista del Saler 6-43  
ES-46013 Valencia  
Tel.: +34 652 810 402  
info@masterkool.es  
www.masterkool.es

### USA, CANADA, NORTH AMERICA

GreenChance Inc. Culver City  
11265 Washington Blvd.  
USA CA90230  
Tel.: 001-310-9295333-1001  
Fax: 001-310-7335070  
info@greenchance.net  
www.greenchance.net

### CZECH REPUBLIC

Able Electric, spol. s.r.o.  
Ještědská 90/117a  
CZ-46008 Liberec 8  
Tel.: +420 485 130303  
Fax: +420 485 130209  
servis@bionaire.cz  
www.bionaire.cz

### SLOVAK REPUBLIC

KA-BE  
Hričovská 205  
SK-010 01 Žilina  
Tel.: +421 41 7002121  
Fax: +421 41 7233446  
kabe@kabe.sk  
www.kabe.sk

### HONGKONG, ASIA

Design & Distribution Link Ltd.  
75 King's Road  
HK-North Point  
Tel.: +852 2105 9468  
Fax: +852 2838 8766  
info@dndlink.com.hk  
www.designlink.com.hk

### ITALY

Ecoenergie srl  
Via Roma 52/F  
IT-35030 Cinto Euganeo (PD)  
Tel.: +39 0429 700300  
Fax: +39 0429 784513  
info@ecoenergie.biz  
www.ecoenergie.biz

### GREECE

Archiflame  
30 El. Venizelou St.  
GR-172 35 Daphne / Athens  
Tel.: +30 210 9716521  
Fax: +30 210 9716521  
info@archiflame.gr  
www.archiflame.gr

### NEW ZEALAND

Outdoor Concepts  
77 The Strand / Parnell  
NZ-1140 Auckland  
Tel.: +64 9 3076770  
Fax: +64 9 3774091  
sales@outdoorconcepts.co.nz  
www.outdoorconcepts.co.nz

### COLOMBIA, SOUTH AMERICA

Importaciones y Distribuciones  
Dieudonnes SAS  
CO-Bogota  
Diag 127A N. 7C-19  
Tel.: +57 2156268  
Edgarv@lamaisono-deltalight.com



MUNICH HOME SYSTEMS