

NINJA[®]

SPECIALTY

COFFEE MAKER

CM401

OWNER'S GUIDE

GUIDE DE L'UTILISATEUR

MANUAL DEL PROPIETARIO



IMPORTANT SAFEGUARDS

READ ALL INSTRUCTIONS BEFORE USE • HOUSEHOLD USE ONLY

Read all instructions before using your NINJA® SPECIALTY COFFEE MAKER.

When using electrical appliances, basic safety precautions should always be followed, including the following:

⚠ WARNING

To reduce the risk of fire, electric shock, serious injury, death, or damage when using this appliance, follow these basic safety precautions.

General Precautions

- 1 This appliance can be used by children aged from 8 years and above and persons with reduced physical, sensory or mental capabilities or lack of experience and knowledge if they have been given supervision or instruction concerning use of the appliance in a safe way and understand the hazards involved.
- 2 To reduce the risk of electric shock, this appliance has a polarized plug (one blade is wider than the other). As a safety feature, this plug will fit into a polarized outlet only one way. If the plug does not fit fully into the outlet, reverse the plug. If it still does not fit, contact a qualified electrician. **DO NOT** force into outlet or try to modify to fit.
- 3 Keep the appliance and its cord out of reach of children less than 8 years.
- 4 To eliminate a choking hazard for young children, remove and discard the protective cover fitted on the power plug of this appliance.
- 5 Children shall not play with the appliance.
- 6 To protect against fire, electric shock, and injury to persons, **DO NOT** immerse cord, plugs, or body of machine in water or other liquid.
- 7 **NEVER** carry the appliance by the power cord or pull it to disconnect from electrical socket; instead grasp the plug and pull to disconnect.

- 8 **DO NOT** operate any appliance with a damaged cord or plug, or after the appliance malfunctions, or has been dropped or damaged in any manner. Contact SharkNinja Operating LLC for service.
 - 9 For household and work top use only. **DO NOT** let the power cord hang over the edge, or touch hot surfaces such as the stove.
 - 10 **NEVER** use socket below counter.
 - 11 To avoid risk of fire, electrical shock, or damage to the unit, **DO NOT** store or use unit in an appliance garage or under a wall cabinet.
 - 12 Unplug from outlet when not in use and before cleaning.
 - 13 Turn off and allow to cool before putting on or taking off parts, and before cleaning the appliance.
- ### Operating Notice
- 14 The use of an accessory not recommended by the manufacturer may create an overflow condition and scalding hazard, or result in fire, electric shock, or personal injury.
 - 15 **ALWAYS** use appliance on a clean, dry, level surface.
 - 16 **DO NOT** place on or near a hot gas or electric burner or in a heated oven.
 - 17 **DO NOT** use this appliance for anything other than its intended use.
 - 18 **DO NOT** use outdoors.
 - 19 **DO NOT** touch hot surfaces. Use handles or knobs.
 - 20 To avoid contact with steam and hot surfaces, **DO NOT** reach across top of brewer to froth.

- 21 **ALWAYS** place a vessel beneath the brew basket to receive the brewed coffee.
- 22 Scalding may occur if brew basket is opened during a brew or clean cycle.
- 23 **DO NOT** remove the vessel while the appliance is running without the Drip Stop in the closed position. Return the vessel quickly and open the Drip Stop to continue the brew.
- 24 **DO NOT** fill water reservoir with anything other than water, as other liquids may damage your brewer.
- 25 **DO NOT** overfill the water reservoir. Fill water only to the Max Fill line.
- 26 **DO NOT** run the appliance without water.
- 27 Exceeding maximum brew basket capacity may cause overflow. **DO NOT** use fine or espresso ground coffee.

Glass Carafe

- 28 The carafe is designed for use with this appliance only. **DO NOT** place carafe on or near a hot gas or electrical burner, or in a heated oven.
- 29 **DO NOT** set a hot carafe on a wet or cold surface.
- 30 **DO NOT** use a cracked or scratched carafe or a carafe that has a loose or weakened handle.
- 31 **DO NOT** clean carafe with abrasive cleaners, steel wool pads, or other abrasive materials.
- 32 **DO NOT** place carafe in microwave.
- 33 **DO NOT** expose carafe to extreme temperature changes.
- 34 **DO NOT** drink directly from the carafe. Liquid from the carafe may be very hot.
- 35 **DO NOT** use the carafe to store food when not in use.
- 36 Ensure the carafe is completely empty before starting a cleaning or brewing cycle. Starting a cycle with water, coffee, or tea in the carafe will cause an overflow.

Care & Maintenance

- 37 Allow the appliance to cool before removing any parts and before cleaning.
- 38 To prevent illness from bacterial growth in the appliance, follow all cleaning instructions in the Care & Maintenance section of this Owner's Guide.
- 39 Clean the system on a weekly basis.
- 40 If the product is not operating properly, visit ninjakitchen.com or contact SharkNinja Operating LLC for examination, repair, or adjustment. Any servicing needs shall be performed by an authorized service provider.
- 41 Cleaning and user maintenance shall not be made by children unless they are older than 8 and supervised.

Cord Statement

- 42 A short power-supply cord is provided to reduce the risks resulting from becoming entangled in or tripping over a longer cord.
- 43 **DO NOT** use extension cords with this product.

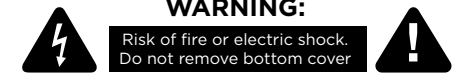

	Indicates to read and review instructions to understand operation and use of product.
	Indicates the presence of a hazard that can cause personal injury, death of substantial property damage if the warning include with this symbol is ignored.
	Indicates risk of fire or electric shock, presence of live parts, dangerous voltage.
	Take care to avoid contact with hot surface. Always use hand protection to avoid burns
	For Indoor and household use only.

READ AND SAVE THESE INSTRUCTIONS

Thank you for purchasing the Ninja® Specialty Coffee Maker.

THIS BOOK COVERS MODEL NUMBER CM401

TECHNICAL SPECIFICATIONS

Voltage: 120V- 60Hz.
Power: 1550 Watts
Water Reservoir Capacity: 50 Ounces

Parts5
Control Panel 6
SCA Certification 6
Preparing Your Ninja Specialty Coffee Maker for Use7
 Setting the Clock7
 High-Altitude Calibration Brew7
 Priming Your Ninja Specialty Coffee Maker8
Brew Volumes & Measurements9
 How Much Do You Get in Your Cup?9
 Measuring Your Coffee Grounds9
Using the Brew Basket10
Using the Drip Stop11
 Can't Wait for the First Cup?11
 Closing the Drip Stop After a Brew11
Intelligent Warming Plate & Stay Warm Button12
 Intelligent Warming Plate12
 Stay Warm Button12
Time & Temperature Adjustment13
Custom Brews14
 Classic and Rich Brews14
 Over Ice Brew14
Specialty Brew and Frothing Milk15
 Specialty Brew15
 Frothing Milk15
Delay Brew16
Care & Maintenance16
 After Each Brew16
 Cleaning the Water Reservoir16
 Cleaning the Carafe16
Cleaning & Descaling17
Troubleshooting18
Warranty19
Replacement PartsBack Cover
Product RegistrationBack Cover

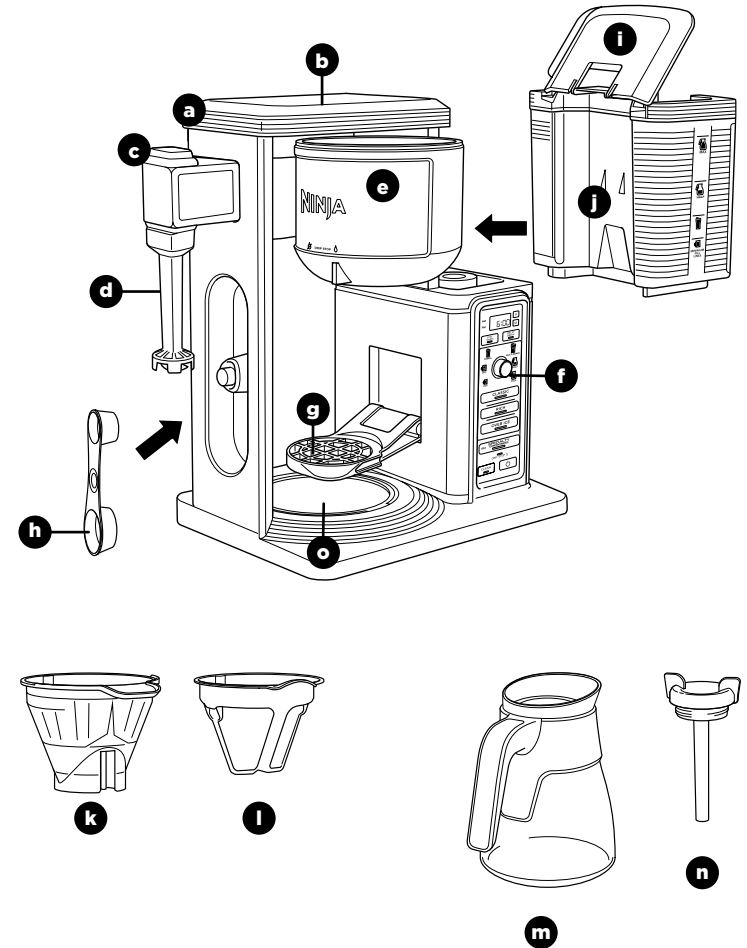

- a Coffee Maker (power cord & storage not shown)
- b Showerhead
- c Integrated Frother
- d Frother Whisk
- e Swinging Brew Basket
- f Control Panel
- g Single-Serve Cup Platform
- h Ninja Smart Scoop™
- i Flip-Top Water Reservoir Lid
- j Removable Water Reservoir
- k Removable Filter Holder
- l Permanent Filter
- m Ninja® Glass Carafe
- n Brew-Through Lid
- o Intelligent Warming Plate

CONTROL PANEL

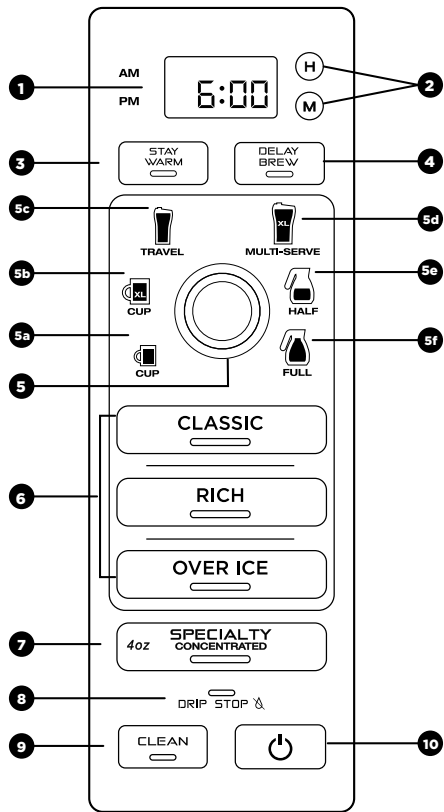

- 1 Programmable Digital Clock
- 2 Hour & Minute Buttons
- 3 Stay Warm Indicator/Button
- 4 Delay Brew Button
- 5 Multi-Serve Dial
 - a Cup
 - b XL Cup
 - c Travel Mug
 - d XL Multi-Serve
 - e Half Carafe
 - f Full Carafe
- 6 Custom Brews
 - Classic Brew
 - Rich Brew
 - Over Ice Brew
- 7 Signature Brew
 - Specialty Brew
- 8 Drip Stop Indicator
- 9 Intelligent Clean Cycle Indicator/Button
- 10 Power Button

SCA CERTIFIED HOME BREWER



The Specialty Coffee Association (SCA) recognizes home brewers that meet their longstanding rigorous technical requirements. These requirements are based on decades of industry knowledge and research by the Coffee Brewing Center. All SCA Certified Home Brewers have met these requirements, which are based generally on proper water temperature, brewing time, and ability to brew within the SCA Golden Cup recommendations.

If a brewer passes all of the tests in the certification procedure, as conducted by the SCA, that brewer will be eligible to be recognized as an exemplary home brewer and join the short list of SCA Certified Home Brewers.

This coffeemaker has been certified by the SCA to meet their Golden Cup Standard, designed for optimal extraction and strength. SCA Certification testing was performed using the Half Carafe and Full Carafe on Classic brew using the Low warming plate setting. Testing used the following ground coffee measurements: 55 grams for a Half Carafe and 77 grams for a Full Carafe. When using the Ninja Smart Scoop™, this would be 4 heaping big scoops for a Half Carafe and 6 heaping big scoops for a Full Carafe.

PREPARING YOUR NINJA® SPECIALTY COFFEE MAKER FOR USE

Remove all packaging material and stickers from the coffee maker.

Wash the water reservoir, carafe, removable filter holder, and permanent filter in warm, soapy water with a soft cloth. Rinse parts and dry thoroughly.

Before first use, prime the system by running two Full Carafe, Classic brew cycles with water only. After each cycle is complete, discard the water. For detailed instructions, refer to the Priming Your Ninja Specialty Coffee Maker section.

PLEASE KEEP THIS IMPORTANT SAFEGUARD IN MIND WHEN USING THE APPLIANCE:
DO NOT run the appliance without water.

SETTING THE CLOCK

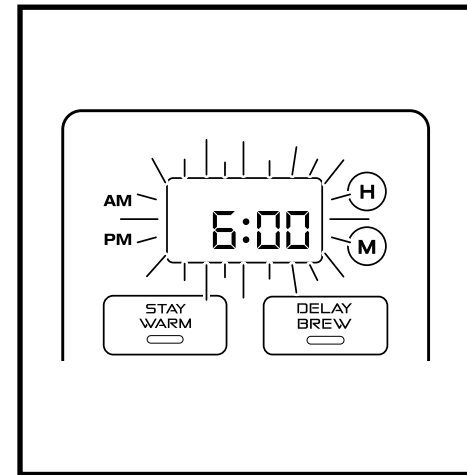

- 1 When the unit is plugged in, the clock will flash on the control panel to indicate that the time has not been set.
- 2 Press the hour (H) or minute (M) button until you reach the current time. The AM or PM indicator will illuminate on the left side of the display as you are setting the time.
- 3 After 5 seconds, the clock will stop flashing and the clock will be set.

NOTE: If the clock stops flashing and does not display the correct time of day, pressing the hour (H) or minute (M) button at any time will cause the clock to flash again. You can now reprogram the correct time by following the previous steps.

NOTE: If you unplug the coffee maker or in the event of an extended power loss, you will need to reset the clock the next time the coffee maker is plugged in.

HIGH-ALTITUDE CALIBRATION BREW

(OPTIONAL, BUT RECOMMENDED FOR USERS IN HIGH-ALTITUDE AREAS)

Because water boils at lower temperatures at higher altitudes, running a calibration cycle before your first brew allows the unit to detect the boiling point of water at your location. Running a calibration cycle will help deliver a consistent brew each time.

- 1 Fill the water reservoir up to, but not exceeding, the Max Fill line.
- 2 Place the empty filter holder into the brew basket, and an empty vessel in the machine.
- 3 Press and hold both **CLASSIC** and **OVER ICE** until clock displays **CAL**.
- 4 A calibration cycle will begin. When complete, the unit will beep and **End** will appear on the clock display. Discard the water in the vessel.

NOTE: Pressing the CLASSIC, OVER ICE, or Power button will cancel the calibration cycle.

PRIMING YOUR NINJA SPECIALTY COFFEE MAKER

NOTE: We recommend fresh, cool, filtered water. Well water is not recommended.

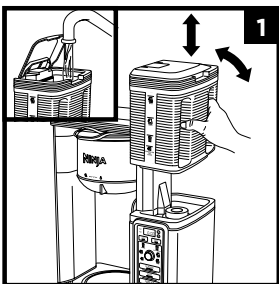

Lift the **Water Reservoir** to the right and up off the coffee maker. Flip the **Reservoir Lid** open or remove the entire lid. Add water up to, but not exceeding, the **Max Fill** line. Return the water reservoir to the coffee maker.

DO NOT fill water reservoir with anything other than water, as other liquids may damage your coffee maker.

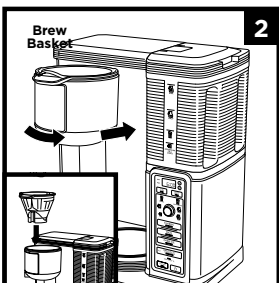

Insert the **Filter Holder** into the **Swinging Brew Basket**. Close the brew basket until you hear a slight click.

NOTE: DO NOT place any ground coffee in the brew basket for the first 2 cycles.

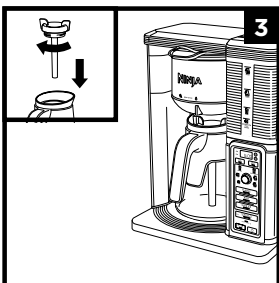

Twist the **Brew-Through Lid** clockwise onto the **Carafe** to lock into place and center the carafe below the brew basket.

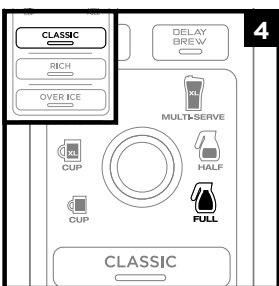

With everything securely in place and the unit powered on, select the **Full Carafe** size and press **CLASSIC**.

When the cycle is complete, discard the water in the carafe. Then repeat the cycle a second time from the beginning.

You are now ready to use your Ninja Specialty Coffee Maker.

HOW MUCH DO YOU GET IN YOUR CUP?

Each size and brew style produces a different amount of coffee to optimize strength and taste.

APPROXIMATE BREW VOLUMES

Size	Classic	Rich	Over Ice	
			coffee	filled with ice
Cup	9.5 oz.	8.7 oz.	3.8 oz.	9.5 oz.
XL Cup	11.5 oz.	10.3 oz.	4.7 oz.	11.5 oz.
Travel Mug	14 oz.	13.2 oz.	5.8 oz.	14 oz.
XL Multi-Serve	18 oz.	16 oz.	7.3 oz.	18 oz.

You don't need to adjust the size for Specialty Brew—it always yields 4 oz.

NOTE: The coffee grounds will absorb some of the water that is brewed, resulting in slightly less brewed coffee than water used.

MEASURING YOUR COFFEE GROUNDS

For best results, use the measurements on the Ninja Smart Scoop™ or in the chart to the right to determine how much ground coffee to use for each brew size. The amount of ground coffee for each size will remain the same for any brew type you select. For example, if you select **Cup** and **CLASSIC**, you will use the same amount of coffee grounds as if you select **Cup** and **OVER ICE**.

Serving Size	Ninja Smart Scoop™	Tablespoons
Cup/XL Cup	2-3 small scoops	2-3 Tbsp.
Travel Mug/XL Multi-Serve	3-5 small scoops	3-5 Tbsp.
Half Carafe	3-4 big scoops	6-8 Tbsp.
Full Carafe	4-6 big scoops	8-12 Tbsp.
Specialty (4 oz.)	2 big scoops	4 Tbsp.

NOTE: Measurements are based on level scoops—adjust to your preferred taste. Use a medium-sized grind if grinding whole beans. Exceeding the recommended medium grind size for whole beans may cause the brew basket to overflow.

USING THE BREW BASKET

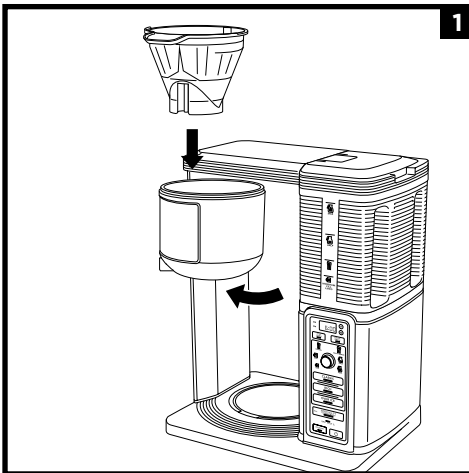

Open the brew basket by swinging it out of the coffee maker. Insert the **Filter Holder** in the brew basket.

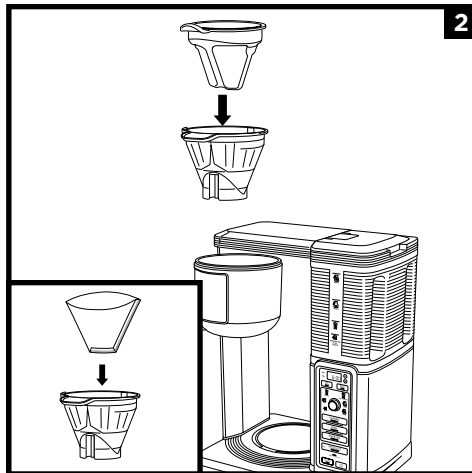

Place the **Permanent Filter** or a #4 paper cone filter in the filter holder.

NOTE: If using a paper filter, first ensure the permanent filter is removed from the filter holder. Then fold the paper filter along the seams, open it fully, and firmly press it into the filter holder, making sure it is fully seated.

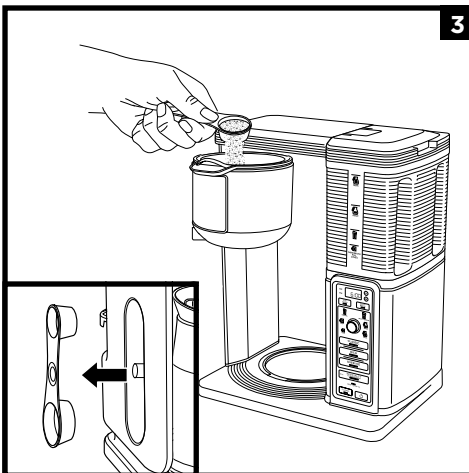

Use the **Ninja Smart Scoop™** and follow the measurements on the scoop to fill the filter.

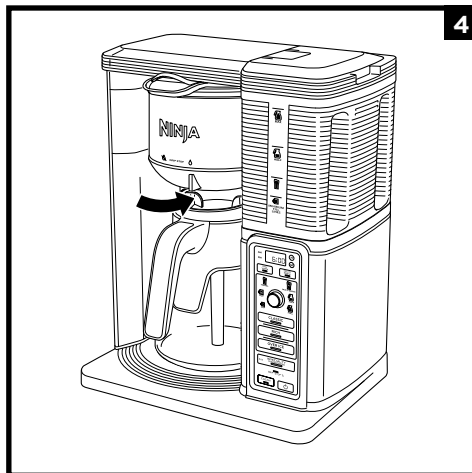

Slide the brew basket back into the coffee maker until it clicks into place.

USING THE DRIP STOP

CAN'T WAIT FOR THE FIRST CUP?

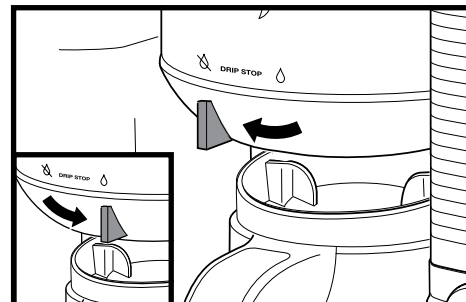

When brewing a carafe, close the **Drip Stop** to pause the brew cycle and pour a cup. Promptly replace the carafe and open the Drip Stop to complete the brew.

If you forget to open the Drip Stop, the coffee maker will pause the brew, and after 20 seconds it will give you a friendly audible reminder. After 6 minutes, the brew will be canceled.

NOTE: If the Drip Stop is closed before you begin a brew, the coffee maker will notify you with 5 beeps and the Drip Stop indicator will illuminate. Set the Drip Stop to the open position and select your brew type.

CLOSING THE DRIP STOP AFTER A BREW

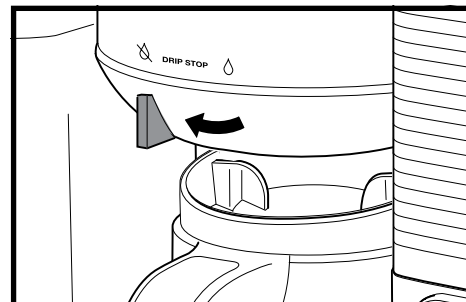

When the brew cycle is complete, set the Drip Stop to the closed position to stop dripping from the brew basket. While the Drip Stop is closed, the Drip Stop indicator will illuminate.

NOTE: Remember to open the Drip Stop when you are ready to brew again. If you forget, your coffee maker will give you a friendly audible reminder.

INTELLIGENT WARMING PLATE

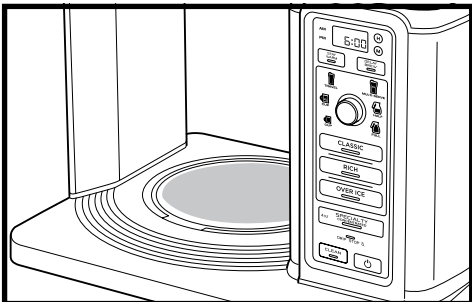

The **Intelligent Warming Plate** will automatically turn on during a Half or Full Carafe size of Classic or Rich brew. The Intelligent Warming Plate will adjust the heat it produces to avoid burning the coffee over time.

IMPORTANT: The **HOT SURFACE**  indicator will illuminate when the warming plate is hot.

STAY WARM BUTTON

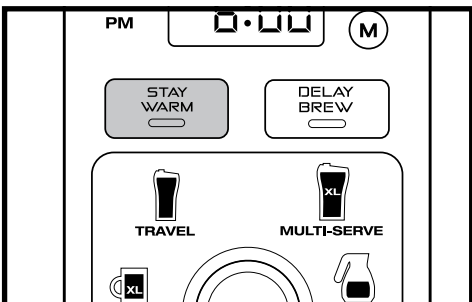

Press **STAY WARM** after the brew to turn the Intelligent Warming Plate off. You can turn the Intelligent Warming Plate back on by pressing **STAY WARM** again.

IMPORTANT: The **HOT SURFACE**  indicator will remain illuminated until the warming plate has cooled to a safe temperature.

You can adjust how long the **Intelligent Warming Plate** remains on (up to 4 hours) and/or set the temperature to High or Low. By default, the Intelligent Warming Plate is set to remain on for 2 hours, and is set to High to keep your coffee hot. The Low setting keeps your brew at a slightly lower temperature to preserve flavor longer.

To change the time/temperature settings of your warming plate, follow these instructions:

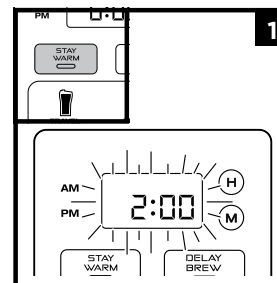

Press and hold **STAY WARM** until the clock begins to flash the current warming time.

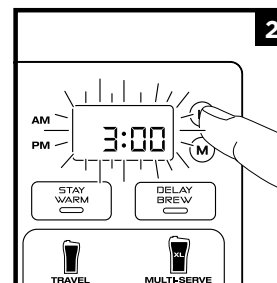

Quickly press the hour (H) and/or minute (M) buttons to increase the time up to 4 hours or decrease the time to 0 hours. Press **STAY WARM** to set the new time. Or wait 5 seconds, and the unit will beep, signifying the new time has been set.

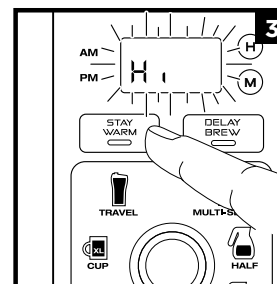

Next, the clock will display the current warming plate temperature. To keep the same temperature, press **STAY WARM**, or wait 5 seconds for the same temperature to lock in. To change the temperature, press the hour (H) or (M) buttons, then press **STAY WARM**, or wait 5 seconds for the temperature to lock in.

NOTE: If you set the warming time to 0 hours, it will skip the warming temperature menu.

CUSTOM BREWS

NOTE: For single cup, lower the Single-Serve Cup Platform and set your vessel in the center of it. Ensure you are using at least a 12 oz. cup for the Cup size, 14 oz. cup for the XL Cup size, 16 oz. travel mug for the Travel Mug size, and 20 oz. travel mug for the XL Multi-Serve size.

CLASSIC AND RICH BREWS

NOTE: Rich brew will yield slightly less brewed coffee than Classic brew.

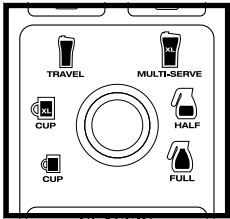

Use the **Multi-Serve Dial** to select the brew size. Place the empty vessel you would like to brew into under the brew basket.

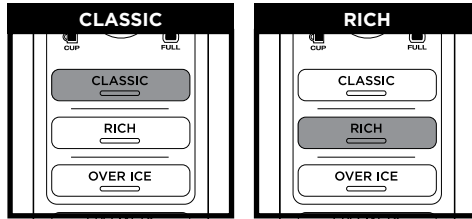

Press **CLASSIC** or **RICH** and the brew will begin. Press **CLASSIC** or **RICH** again to cancel the brew.

The brew will begin, stop, and be quiet for a short period of time before it begins again. This process is used to evenly saturate the coffee grounds.

The unit will beep to signal a completed brew.

OVER ICE BREW

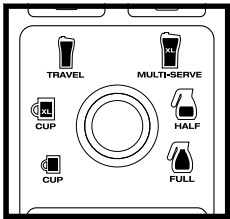

Use the **Multi-Serve Dial** to select the brew size. Fill your desired vessel to the top with ice cubes and place the vessel below the brew basket.

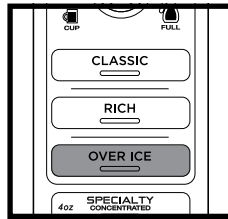

Press **OVER ICE** and the brew will begin. Press **OVER ICE** again to cancel the brew.

The brew will begin, stop, and be quiet for a short period of time before it begins again. This process is used to evenly saturate the coffee grounds.

The unit will beep to signal a completed brew.

NOTE: DO NOT use glassware. However, the provided Ninja® glass carafe is safe to use due to its specialized glass material.

IMPORTANT: Always fill the desired vessel to the top with ice before placing it below the brew basket. DO NOT add ice to the water reservoir.

SPECIALTY BREW & FROTHING MILK

SPECIALTY BREW

NOTE: You don't need to adjust the size for Specialty Brew—it always yields 4 oz.



Place the empty vessel you would like to brew into under the brew basket.

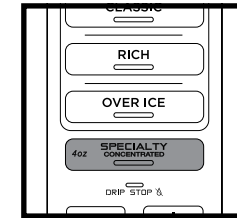

Press **SPECIALTY** and the brew will begin. Press **SPECIALTY** again to cancel the brew.

The brew will begin, stop, and be quiet for a short period of time before it begins again. This process is used to evenly saturate the coffee grounds.

The unit will beep to signal a completed brew.

NOTE: If brewing an iced blended drink, fill the desired vessel with the amount of ice recommended in the recipe before brewing.

FROTHING MILK

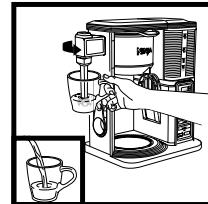

Pour milk into cup, until it is about $\frac{1}{3}$ full. (Use more or less milk depending on your preference.) For hot froth, microwave 45 to 60 seconds.

Move the frother into the ready position by swinging the arm toward the front.

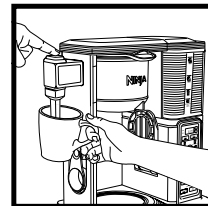

Hold the cup under the frother and submerge the whisk just below the surface of the milk. This allows air to fold into the milk for the frothiest results.

Press and hold the frothing button for 30 to 45 seconds.

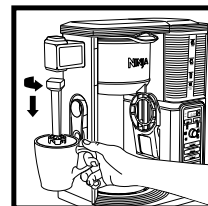

You can easily remove the frother whisk by twisting it clockwise. To avoid spills, keep your cup below the whisk and carry it to your sink or dishwasher for cleaning.

DELAY BREW



NOTE: The unit must remain on for the Delay Brew function to work. DO NOT power off after setting Delay Brew.

IMPORTANT: Make sure the Drip Stop is in the open position.

- 1 Turn the unit on by pressing the Power button.
- 2 After filling the water reservoir and adding ground coffee to the filter holder, be sure the reservoir and brew basket are securely in place. Place the appropriate-size vessel under brew basket.
- 3 Press **DELAY BREW**. **DELAY BREW** will illuminate and the clock will begin to flash "12:00" or the last Delay Brew time that was set.
- 4 Once the proper time has been set, select the size of the vessel that you would like to brew into.
- 5 Select the brew style that you desire from the 4 flashing buttons. The selected brew style will remain illuminated.
- 6 Once the time, brew size, and brew style have been set, allow **DELAY BREW** to stop flashing, or press **DELAY BREW** to activate. When activated, the unit will beep and **DELAY BREW** and your selected options will remain illuminated. To cancel, press **DELAY BREW** again.

NOTE: If you attempt to change your selections while Delay Brew is set, the unit will beep and **DELAY BREW** will flash. To change your selections, cancel **DELAY BREW**.

CARE & MAINTENANCE

AFTER EACH BREW

NOTE: For best results, we recommend rinsing the reservoir after brewing and refilling with fresh water for the next brew.

- 1 After the unit has cooled, remove the filter holder from the brew basket. If using a paper filter, discard it. If using the permanent filter, wash it thoroughly with soap and warm water or place on top rack of dishwasher.
- 2 Clean the frother whisk after each use. Hand-wash thoroughly or place on top rack of dishwasher.
- 3 Wash the carafe and brew-through lid with soap and warm water. Use a bottle brush or a cloth to wash the inside of the carafe. DO NOT use a wire brush.

NOTE: The glass carafe, brew-through lid, permanent filter, removable filter holder, water reservoir, flip-top lid, frother whisk, and scoop are top-rack dishwasher safe.

- 4 After the coffee maker has cooled, wipe down the main unit, showerhead, and water reservoir shelf with a cloth and warm water. DO NOT immerse the coffee maker in water.

CLEANING THE WATER RESERVOIR

Empty the water reservoir and hand-wash or place in your dishwasher.

CLEANING THE CARAFE

We recommend cleaning your carafe with warm, soapy water.

If you want to clean the carafe more thoroughly, we recommend using a soft foam brush. DO NOT use a wire brush.

CLEANING & DESCALING

The **CLEAN** button will illuminate when a cleaning cycle is recommended for your unit, as calcium scale buildup could be affecting the flavor of your coffee.

To clean and descale your Ninja® Specialty Coffee Maker:

NOTE: The clean cycle takes approximately 60 minutes. If you cancel the clean cycle, your machine will not be properly descaled.

- 1 Select the **Full Carafe** size and set the empty carafe beneath the brew basket.
- 2 Use a descaling solution specifically formulated for coffee maker cleaning and follow the directions on the package. Fill the water reservoir up to, but not exceeding, the Max Fill line (50 oz.).

OR

Fill the water reservoir to the Travel Mug line (16 oz.) with white vinegar, then fill the rest of the reservoir with water up to, but not exceeding, the Max Fill line.

IMPORTANT: Use only white vinegar

- 3 Once the water reservoir is filled, press the **CLEAN** button.

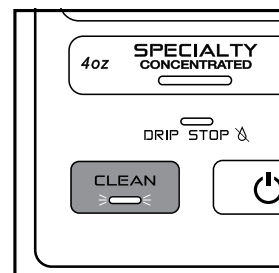

NOTE: To cancel the clean cycle, press the Power button or CLEAN button once. The unit will beep and stop brewing through the cleaning mixture. Continue to follow the instructions starting at Step 6.

- 4 The clock will display and count down the remaining clean cycle time, which takes approximately 60 minutes to complete. Your unit will deliver a small amount of cleaning solution to distribute it through the system. It will then pause, deliver additional cleaning solution, and continue for 60 minutes. The extended pauses allow for maximum cleaning and descaling.

IMPORTANT: DO NOT remove the carafe at any time throughout the clean cycle.

- 5 Upon completion, the coffee maker will beep, the clock will display **End**, and the **CLEAN** light will turn off.
- 6 Empty and thoroughly clean the carafe and water reservoir with warm, soapy water to remove any cleaning solution that could affect the flavor of your coffee.
- 7 Fill the reservoir with fresh water up to, but not exceeding, the Max Fill line and set the empty carafe beneath the brew basket.
- 8 Flush the system by running a **Full Carafe, Classic brew** cycle with water only. After the cycle is complete, discard the water and thoroughly clean the carafe.

NOTE: If the **CLEAN** light illuminates again, then calcium buildup is still present. Repeat the cleaning cycle instructions from the beginning, and the **CLEAN** light will automatically turn off when your coffee maker is clean.

THERE'S SEDIMENT IN MY COFFEE.

- If using a permanent filter, the sediment at the bottom of the brewed coffee may be due to using finely ground coffee.
- To reduce the amount of sediment in the brewed coffee, use a slightly coarser grind or use a paper filter.

NOTE: We DO NOT recommend using a paper filter in conjunction with the permanent filter, as clogging and backing up of water and/or coffee in the filter basket can occur.

COFFEE IS TOO WEAK.

- For stronger coffee, use the Rich brew setting, try darker roast beans, or use the permanent filter rather than a paper filter. If you want an even bolder flavor, you can add more coffee grinds to the brew basket. Additional grinds do absorb liquid, so you will have a more concentrated, smaller cup of coffee.

COFFEE IS TOO STRONG.

- For milder coffee, use the Classic brew setting, use lighter roast beans, or use a paper filter rather than the permanent filter. If you want an even milder flavor, you can put fewer coffee grinds in the brew basket.

BREW CYCLE IS TOO SLOW.

- Depending on your settings, your brew time will vary from around 4 minutes to 10 minutes.

CUP OR TRAVEL MUG OVERFLOWED.

- Ensure you are using at least a 12 oz. cup for the Cup size, 14 oz. cup for the XL Cup size, 16 oz. travel mug for the Travel Mug size, and 20 oz. travel mug for the XL Multi-Serve size.

BREW BASKET OVERFLOWED.

- The bottom of the filter holder may be clogged. This can happen with finely ground coffee or too many coffee grinds in the brew basket. Medium-ground coffee is recommended

THERE'S WATER LEFT IN THE RESERVOIR.

- The water reservoir markings are minimum fill lines that indicate the amount of water needed for that brew size. However, all brew styles use different amounts of water to create the proper flavor and concentration, leaving some water to remain.

COFFEE MAKER IS LEAKING.

- After removing the water reservoir, there may be a small amount of water in the reservoir valve. This can be easily removed with a dry cloth.
- If the leak is coming from the brew basket, make sure all parts are assembled correctly and securely, and the drip stop is closed.
- If the leak is coming from the bottom of the coffee maker, call Customer Service at 1-877-646-5288.

CLEAN LIGHT IS ON.

- Run a clean cycle. If you have recently completed a clean cycle, you may need to run a second cycle to remove additional mineral buildup that occurs naturally over time.

CLOCK DISPLAY MESSAGES:

- **“Add Wtr”** The system does not have enough water in the reservoir to complete your brew. Add fresh water to the reservoir, then press your selected brew style to resume the brew.
- **“CLn”** The system has detected that a clean cycle needs be run immediately to remove calcium scale buildup in the boiler. See ‘Cleaning & Descaling’ for instructions.

ERROR MESSAGES

- **“Er”** If the clock displays “Er” and then a number (ex. “Er 03”), contact Customer Service at 1-877-646-5288.

The One (1) Year Limited Warranty applies to purchases made from authorized retailers of **SharkNinja Operating LLC**. Warranty coverage applies to the original owner and to the original product only and is not transferable.

SharkNinja warrants that the unit shall be free from defects in material and workmanship for a period of one (1) year from the date of purchase when it is used under normal household conditions and maintained according to the requirements outlined in the Owner's Guide, subject to the following conditions and exclusions:

What is covered by this warranty?

1. The original unit and/or non-wearable components deemed defective, in SharkNinja's sole discretion, will be repaired or replaced up to one (1) year from the original purchase date.
2. In the event a replacement unit is issued, the warranty coverage ends six (6) months following the receipt date of the replacement unit or the remainder of the existing warranty, whichever is later. SharkNinja reserves the right to replace the unit with one of equal or greater value.

What is not covered by this warranty?

1. Normal wear and tear of wearable parts (including filter holder, permanent filter, frother whisk, carafe and brew-through lid, water reservoir and flip-top lid, and Ninja Smart Scoop™), which require regular maintenance and/or replacement to ensure the proper functioning of your unit, are not covered by this warranty. Replacement parts are available for purchase at ninjaaccessories.com.
2. Any unit that has been tampered with or used for commercial purposes
3. Damage caused by misuse, abuse, negligent handling, failure to perform required maintenance (e.g., failure to run regular cleaning cycles), or damage due to mishandling in transit.
4. Consequential and incidental damages.
5. Defects caused by repair persons not authorized by SharkNinja. These defects include damages caused in the process of shipping, altering, or repairing the SharkNinja product (or any of its parts) when the repair is performed by a repair person not authorized by SharkNinja.
6. Products purchased, used, or operated outside North America.

How to get service

If your appliance fails to operate properly while in use under normal household conditions within the warranty period, visit ninjakitchen.com for product care and maintenance self-help. Our Customer Service Specialists are also available at **1-877-646-5288** to assist with product support and warranty service options, including the possibility of upgrading to our VIP warranty service options for select product categories.

SharkNinja will cover the cost for the customer to send in the unit to us for repair or replacement. A fee of \$19.95 (subject to change) will be charged when SharkNinja ships the repaired or replacement unit.

How to initiate a warranty claim

You must call **1-877-646-5288** to initiate a warranty claim. You will need the receipt as proof of purchase. A Customer Service Specialist will provide you with return and packing instruction information.

How state law applies

This warranty gives you specific legal rights, and you also may have other rights that vary from state to state. Some states do not permit the exclusion or limitation of incidental or consequential damages, so the above may not apply to you.

CONSIGNES DE SÉCURITÉ IMPORTANTES

VEUILLEZ LIRE TOUTES LES INSTRUCTIONS AVANT UTILISATION • POUR USAGE DOMESTIQUE UNIQUEMENT

Veillez lire toutes les instructions avant d'utiliser votre CAFETIÈRE POUR CAFÉ DE SPÉCIALITÉ NINJA®.

Lors de l'utilisation d'appareils électriques, des mesures de sécurité de base doivent toujours être suivies, y compris les suivantes :

⚠ AVERTISSEMENT

Pour réduire le risque d'incendie, de décharges électriques, de blessures graves, de décès ou de dommages lors de l'utilisation de cet appareil, respectez ces précautions de sécurité élémentaires.

Précautions générales

1 Cet appareil peut être utilisé par les enfants âgés d'au moins 8 ans et les personnes dont les capacités physiques, sensorielles ou mentales sont réduites ou qui manquent d'expérience et de connaissances seulement s'ils ont été supervisés ou instruits par rapport à l'utilisation sécuritaire de l'appareil et s'ils comprennent les dangers possibles.

2 Afin de réduire le risque de décharges électriques, cet appareil est muni d'une fiche d'alimentation polarisée (une broche étant plus large que l'autre). Comme précaution, cette fiche s'insère dans une prise polarisée dans un seul sens. Si la fiche d'alimentation ne s'insère pas à fond dans la prise de courant, inversez alors le sens de la fiche. Si elle ne s'insère toujours pas, communiquez avec un électricien qualifié. **NE FORCEZ PAS** pour insérer la fiche dans la prise et ne tentez pas de la modifier pour qu'elle puisse entrer dans celle-ci.

3 Gardez l'appareil et son câble hors de la portée des enfants de moins de 8 ans.

4 Pour éliminer un risque de suffocation pour les jeunes enfants, enlevez et éliminez de façon sécuritaire le couvercle protecteur de la fiche d'alimentation de cet appareil.

5 Les enfants ne doivent pas jouer avec l'appareil.

6 Afin de protéger contre le feu, les décharges électriques, et les blessures, **VEUILLEZ NE PAS** immerger les câbles, les prises électriques, ou les pièces de machine dans l'eau ou tout autre liquide.

7 NE SOULEVEZ JAMAIS l'appareil par le cordon d'alimentation et ne tirez pas sur ce dernier pour le débrancher; tirez plutôt sur la fiche.

8 N'UTILISEZ PAS un appareil dont la fiche ou le cordon est endommagé, un appareil qui a subi une défaillance ou un appareil qui a été échappé ou endommagé de quelque façon que ce soit. Communiquez avec SharkNinja Operating LLC pour la réparation.

9 Pour usage domestique et sur un plan de travail seulement. **NE LAISSEZ PAS** le cordon d'alimentation pendre ni toucher des surfaces chaudes, comme celles d'une cuisinière.

10 N'UTILISEZ JAMAIS de prise en dessous du comptoir.

11 Pour éviter tout risque de feu, d'électrocution ou de dommage à l'appareil, **N'ENTREPOSEZ PAS** ou **N'UTILISEZ PAS** l'appareil dans un meuble de rangement pour électroménagers ou sous une armoire.

12 Débranchez l'appareil de sa source d'alimentation entre les utilisations et avant de le nettoyer.

13 Éteignez l'appareil et laissez-le refroidir avant d'enlever ou d'installer des pièces et de le nettoyer.

Avis d'utilisation

14 L'utilisation d'un accessoire n'étant pas recommandé par le fabricant pourrait causer un débordement et un danger d'échaudage ou mener à un incendie, à une électrocution ou à une blessure.

15 UTILISEZ TOUJOURS l'appareil sur une surface plane, propre et sèche.

16 NE PLACEZ PAS l'appareil sur un élément de poêle électrique ou de poêle au gaz chaud ou à proximité de celui-ci ni dans un four chaud.

17 N'UTILISEZ CET APPAREIL QU'aux fins pour lesquelles il a été conçu.

18 N'UTILISEZ PAS cet appareil à l'extérieur.

19 NE TOUCHEZ PAS aux surfaces chaudes. Utilisez les poignées ou les boutons.

20 Pour éviter le contact avec la vapeur ou les surfaces chaudes, **NE PASSEZ PAS** la main au-dessus de la machine pour utiliser la buse à mousser.

21 PLACEZ TOUJOURS un contenant sous le panier à infusion pour recevoir le café infusé.

22 L'ouverture du panier à infusion pendant le cycle d'infusion ou de nettoyage peut causer un échaudage.

23 NE RETIREZ PAS le contenant pendant que l'appareil fonctionne et que le Drip Stop (soupape d'arrêt d'écoulement) est en position fermée. Remplacez rapidement le contenant et ouvrez le Drip Stop (soupape d'arrêt d'écoulement) pour continuer l'infusion.

24 NE REMPLISSEZ PAS le réservoir d'eau avec des liquides autres que l'eau, car ils peuvent endommager votre machine.

25 NE REMPLISSEZ PAS trop le réservoir d'eau. Ajoutez de l'eau uniquement jusqu'au niveau de la ligne Max Fill (remplissage maximal).

26 NE FAITES PAS FONCTIONNER l'appareil sans eau.

27 Le fait de dépasser la capacité maximale du panier à infusion peut causer un débordement. **N'UTILISEZ PAS** de café moulu finement ou pour espresso.

Carafe en verre

28 La carafe est conçue pour être utilisée avec cet appareil seulement. **NE PLACEZ PAS** la carafe sur un élément de poêle électrique ou de poêle au gaz chaud ou à proximité de celui-ci, ou dans un four chaud.

29 NE PLACEZ PAS une carafe chaude sur une surface mouillée ou froide.

30 N'UTILISEZ PAS une carafe fêlée ou égratignée ni une carafe avec une poignée lâche ou fragilisée.

31 NE NETTOYEZ PAS la carafe avec des nettoyants abrasifs, des tampons de laine d'acier ou tout autre matériel abrasif.

32 NE METTEZ PAS la carafe au four micro-ondes.

33 N'EXPOSEZ PAS la carafe à des changements extrêmes de température.

34 NE BUVEZ PAS directement à la carafe. Le liquide dans la carafe pourrait être très chaud.

35 N'UTILISEZ PAS la carafe pour stocker des aliments lorsqu'elle n'est pas utilisée.

36 Assurez-vous que la carafe est complètement vide avant de commencer un cycle de nettoyage ou d'infusion. Commencer un cycle avec de l'eau, du café ou du thé dans la carafe causera un débordement.

Soins et entretien

37 Laissez l'appareil refroidir avant de retirer toute pièce et avant le nettoyage.

38 Afin d'éviter les maladies liées à la croissance bactérienne dans l'appareil, suivez toutes les instructions de nettoyage figurant dans la section « Soins et entretien » du présent guide de l'utilisateur.

39 Nettoyez le système toutes les semaines.

40 Si le produit ne fonctionne pas correctement, consultez le site ninjakitchen.com ou communiquez avec SharkNinja Operating LLC à des fins d'examen, de réparation ou d'ajustement. Toute réparation doit être effectuée par un fournisseur de service autorisé.

41 Les enfants ne peuvent pas nettoyer ni entretenir l'appareil, à moins qu'ils aient plus de 8 ans et qu'ils soient supervisés.

Avis sur le cordon

42 Un cordon d'alimentation court est fourni; un cordon plus long augmente les risques qu'on s'y empêtre ou qu'on trébuche sur celui-ci.

43 N'UTILISEZ PAS de rallonge avec ce produit.

AVERTISSEMENT:

Risque d'incendie ou de choc électrique. Ne pas enlever le couvercle inférieur.



Indique qu'il faut lire et vérifier les instructions afin de comprendre comment faire fonctionner et utiliser le produit.



Indique un risque potentiel de blessures, de mort ou de dommages matériels importants si l'avertissement signalé par ce symbole est ignoré.



Indique un risque d'incendie ou d'électrocution, ainsi que la présence de pièces sous tension et une tension électrique dangereuse.



Prenez soin d'éviter de toucher toute surface chaude. Protégez-vous toujours les mains pour éviter de vous brûler.



Pour usage intérieur et domestique seulement.

VEUILLEZ LIRE ET CONSERVER CES INTRUCTIONS

Merci d'avoir
acheté la
cafetière
pour café de
spécialité Ninja®.

Pièces	23
Panneau de commande	24
Certifiée par la SCA	24
Préparer votre cafetière pour café de spécialité Ninja pour son utilisation.....	25
Réglage de l'horloge.....	25
Étalonnage en haute altitude.....	25
Préparer votre cafetière pour café de spécialité Ninja	26
Volumes d'infusion et mesures	27
Quelle quantité de café obtenez-vous dans votre tasse?	27
Mesurer votre café moulu	27
Utiliser le panier à infusion	28
Utiliser le Drip Stop (soupape d'arrêt d'écoulement)	29
Impossible d'attendre cette première tasse?	29
Fermer le Drip Stop (soupape d'arrêt d'écoulement) après l'infusion.....	29
Plaque chauffante intelligente et bouton Stay Warm (gardez chaud).....	30
Plaque chauffante intelligente	30
Bouton Stay Warm (gardez chaud)	30
Ajustement de la durée et de la température	31
Infusions personnalisées	32
Classic Brew (infusion classique) et Rich Brew (infusion riche)	32
Over Ice Brew (infusion sur glace)	32
Specialty Brew (infusion de spécialité) et moussage du lait	33
Specialty Brew (infusion de spécialité)	33
Moussage du lait	33
Infusion différée	34
Soins et entretien	34
Après chaque infusion.....	34
Nettoyage du réservoir d'eau	34
Nettoyage de la carafe	34
Nettoyage et détartrage	35
Dépannage	36
Garantie.....	37
Pièces de rechange	Quatrième de couverture
Enregistrement du produit	Quatrième de couverture

**CE GUIDE PORTE
SUR LE NUMÉRO
DE MODÈLE
CM401**

**CARACTÉRISTIQUES
TECHNIQUES**

Tension : 120 V~ 60 Hz
Puissance : 1 550 watts
Capacité du réservoir
d'eau : 1,48 l (50 oz)

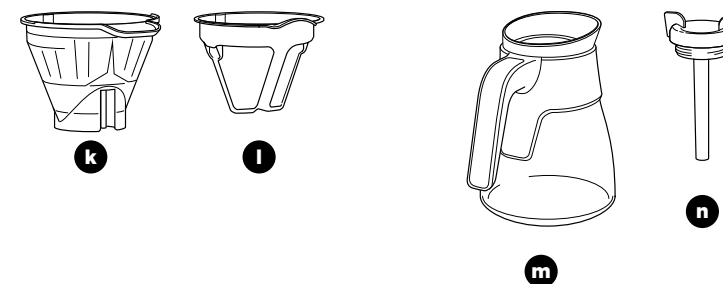
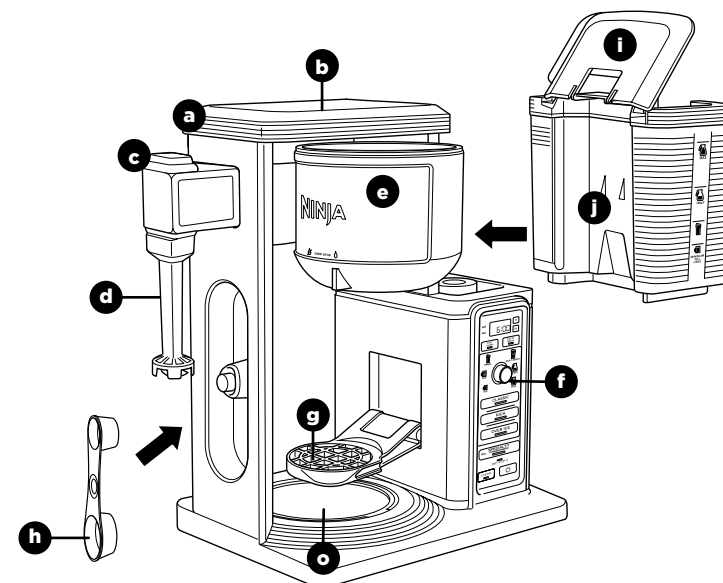

- | | |
|---|--|
| a Cafetière
(le rangement du cordon
d'alimentation n'est pas illustré) | i Couvercle à bascule du
réservoir d'eau |
| b Douchette | j Réservoir d'eau amovible |
| c Buse à mousser intégrée | k Porte-filtre amovible |
| d Fouet à mousser | l Filtre permanent |
| e Panier à infusion pivotant | m Carafe en verre Ninja® |
| f Panneau de commande | n Couvercle laissant passer
l'infusion |
| g Plateforme de service de tasse
individuelle | o Plaque chauffante
intelligente |
| h Ninja Smart Scoop™ | |

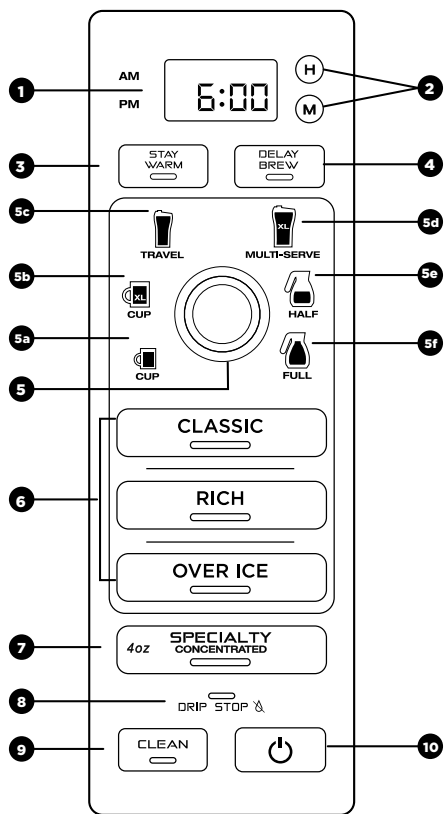

- 1 Horloge numérique programmable
- 2 Boutons des heures et des minutes
- 3 Voyant indicateur/bouton Stay Warm (gardez chaud)
- 4 Bouton d'infusion différée
- 5 Cadran à services multiples
 - a Cup (tasse)
 - b XL Cup (tasse TG)
 - c Travel Mug (tasse de voyage)
 - d XL Multi-Serve (multiportions TG)
 - e Half Carafe (demi-carafe)
 - f Full Carafe (carafe pleine)
- 6 Infusions personnalisées
 - Classic Brew (infusion classique)
 - Rich Brew (infusion riche)
 - Over Ice Brew (infusion sur glace)
- 7 Infusion spéciale
 - Specialty Brew (infusion de spécialité)
- 8 Indicateur Drip Stop (soupape d'arrêt d'écoulement)
- 9 Intelligent Clean Cycle (cycle de nettoyage intelligent)
 - Témoin lumineux/bouton
- 10 Bouton de mise en marche

MACHINE À CAFÉ POUR USAGE DOMESTIQUE CERTIFIÉE PAR LA SCA



La Specialty Coffee Association (SCA) reconnaît les machines à café pour usage domestique qui répondent à leurs exigences techniques rigoureuses de longue date. Ces exigences sont basées sur des décennies de connaissances de l'industrie et de recherche réalisée par le Coffee Brewing Center. Toutes les machines à café pour usage domestique certifiées par la SCA répondent à ces exigences, lesquelles sont généralement basées sur la température adéquate de l'eau, le temps d'infusion et la capacité d'infuser de manière à respecter les recommandations de Golden Cup de la SCA.

Si une machine à café passe tous les tests de la procédure de certification, tels que réalisés par la SCA, elle peut être reconnue comme une machine à café pour usage domestique exemplaire et peut figurer sur la liste des machines à café pour usage domestique certifiées par la SCA.

Cette machine à café a été certifiée par la SCA, car elle répond à sa norme Golden Cup, conçue pour une extraction et une force optimales. Les essais de certification de la SCA ont été réalisés en utilisant les formats Half Carafe (demi-carafe) et Full Carafe (carafe pleine) en mode Classic Brew (infusion classique), avec la plaque chauffante au réglage faible. Les mesures de café moulu suivantes ont été utilisées pour les essais : 55 g pour une demi-carafe et 77 g pour une pleine carafe. Lors de l'utilisation de la Ninja Smart ScoopMC, cela correspond à 4 grandes cuillères complètes pour une demi-carafe et à 6 grandes cuillères complètes pour une pleine carafe.

Retirez tous les matériaux d'emballage et les autocollants de la cafetière.

Lavez le réservoir d'eau, la carafe, le porte-filtre amovible et le filtre permanent dans de l'eau tiède savonneuse avec un chiffon doux. Rincez les pièces et séchez-les bien.

Avant la première utilisation, préparez le système en effectuant deux cycles au format Full Carafe (carafe pleine), Classic Brew (infusion classique) avec de l'eau seulement. Après la fin de chaque cycle, jetez l'eau. Pour des instructions détaillées, veuillez vous reporter à la section Préparer votre cafetière pour café de spécialité Ninja.

VEUILLEZ TOUJOURS GARDER CES CONSIGNES IMPORTANTES À L'ESPRIT LORSQUE VOUS UTILISEZ L'APPAREIL :
NE FAITES PAS FONCTIONNER l'appareil sans eau.

RÉGLAGE DE L'HORLOGE

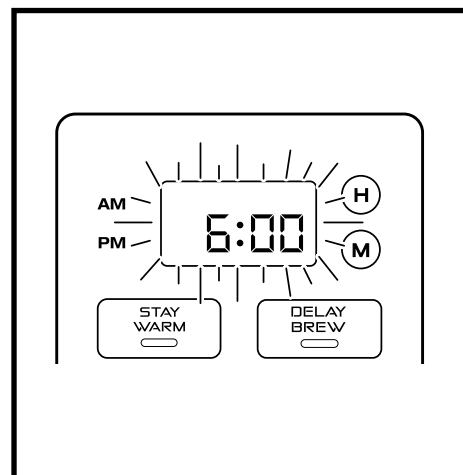

- 1 Lorsque l'appareil est branché, l'horloge sur le panneau de commande clignotera pour indiquer que l'heure n'a pas été réglée.
- 2 Appuyez sur le bouton H (heure) ou M (minute) jusqu'à ce que vous atteigniez l'heure actuelle. Le voyant AM ou PM à la gauche de l'affichage s'illuminera pendant que vous réglez l'heure.
- 3 Après 5 secondes, l'horloge cessera de clignoter : elle est alors réglée.

REMARQUE : Si l'horloge cesse de clignoter et n'affiche pas l'heure correcte, vous pouvez à tout moment appuyer sur le bouton H (heure) ou M (minute) pour que l'horloge se remette à clignoter. Vous pouvez alors programmer à nouveau l'heure correcte en suivant les étapes ci-dessus.

REMARQUE : Si vous débranchez la cafetière, ou s'il y a une panne de courant prolongée, vous devrez régler à nouveau l'horloge lorsque la cafetière sera rebranchée.

ÉTALONNAGE POUR LA HAUTE ALTITUDE

(FACULTATIF, MAIS RECOMMANDÉ POUR LES UTILISATEURS EN HAUTE ALTITUDE)

L'eau bout à une plus basse température en haute altitude, c'est pourquoi effectuer un cycle d'étalonnage avant votre première infusion permettra à votre appareil de détecter le point d'ébullition de l'eau selon votre emplacement. Effectuer un cycle d'étalonnage permettra de toujours obtenir une infusion constante.

- 1 Remplissez le réservoir d'eau jusqu'à la ligne Max Fill (remplissage maximal), sans la dépasser.
- 2 Placez le porte-filtre vide dans le panier à infusion et un récipient vide dans la machine.
- 3 Appuyez et maintenez enfoncé **CLASSIC** (classique) et **OVER ICE** (sur glace) jusqu'à ce que l'horloge affiche **CAL**.
- 4 Un cycle d'étalonnage commencera. L'appareil émettra un bip et l'horloge affichera **End** (fin). Jetez l'eau dans le contenant.

REMARQUE : Appuyez sur **CLASSIC** (classique) et **OVER ICE** (sur glace) ou le bouton de mise en marche pour annuler l'étalonnage.

PRÉPARER VOTRE CAFETIÈRE POUR CAFÉ DE SPÉCIALITÉ NINJA POUR SON UTILISATION

REMARQUE : Nous recommandons d'utiliser de l'eau filtrée fraîche et froide. L'eau de puits est déconseillée.

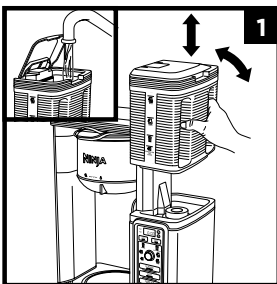

Levez le **réservoir d'eau** vers la droite et ensuite sortez-le de la cafetière. Ouvrez le **couvercle du réservoir** ou enlevez-le complètement. Remplissez le réservoir d'eau jusqu'à la ligne **Max Fill** (remplissage maximal), sans la dépasser. Remplacez le réservoir d'eau dans la cafetière.

NE REMPLISSEZ PAS le réservoir d'eau avec d'autres liquides, car ils peuvent endommager votre cafetière.

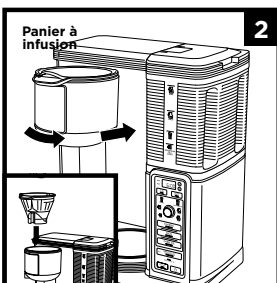

Insérez le **porte-filtre** dans le **panier à infusion pivotant**. Fermez le panier à infusion jusqu'à ce que vous entendiez un clic.

REMARQUE : NE PLACEZ PAS de café moulu dans le panier à infusion pour les 2 premiers cycles.

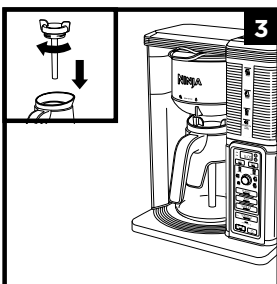

Tournez le **couvercle laissant passer l'infusion** dans le sens horaire sur la **carafe** pour le verrouiller et centrez la carafe en dessous du panier à infusion.

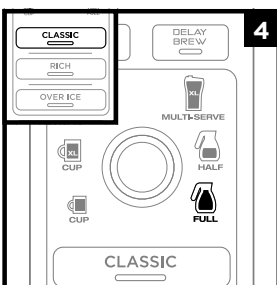

Lorsque tout est placé de façon sécuritaire et que l'appareil est en marche, sélectionnez le format **Full Carafe** (carafe pleine) et appuyez sur **CLASSIC** (classique).

Une fois le cycle terminé, jetez l'eau de la carafe. Répétez le cycle à partir du début.

Vous êtes maintenant prêt à utiliser votre cafetière pour café de spécialité Ninja.

QUELLE QUANTITÉ DE CAFÉ OBTENEZ-VOUS DANS VOTRE TASSE?

Chaque format et chaque style d'infusion produisent une quantité différente de café pour optimiser l'intensité et la saveur.

VOLUMES D'INFUSION APPROXIMATIFS

Format	Classique	Riche	Sur glace	
			café	rempli avec de la glace
Cup (tasse)	9.5 oz.	8.7 oz.	3.8 oz.	9.5 oz.
XL Cup (tasse TG)	11.5 oz.	10.3 oz.	4.7 oz.	11.5 oz.
Travel Mug (tasse de voyage)	14 oz.	13.2 oz.	5.8 oz.	14 oz.
XL Multi-Serve (multiportions TG)	18 oz.	16 oz.	7.3 oz.	18 oz.

Vous n'avez pas besoin d'ajuster la quantité pour le mode Specialty Brew (infusion de spécialité), car celui-ci produit toujours 4 oz. de café.

REMARQUE : Le café moulu absorbera une partie de l'eau servant à l'infusion : il y aura un peu moins de café infusé que d'eau utilisée.

MESURE DU CAFÉ MOULU

Pour de meilleurs résultats, servez-vous des mesures sur la Ninja Smart Scoop™ ou sur le tableau de mesures dans la colonne de droite, afin de déterminer quelle quantité de café moulu vous devriez utiliser pour chaque format d'infusion. La quantité de café moulu pour chaque format restera la même pour n'importe quel type d'infusion que vous choisissez. Par exemple, si vous sélectionnez le format **Cup** (tasse) et **CLASSIC** (classique), vous utiliserez la même quantité de café moulu que si vous sélectionnez le format **Cup** (tasse) et **OVER ICE** (sur glace).

Taille de portion	Ninja Smart Scoop™	Cuillères à soupe
Cup (tasse)/ Cup XL (tasse TG)	2 à 3 petites cuillères	2 à 3 c. à soupe
Travel Mug (tasse de voyage)/ XL Multi-Serve (multiportions TG)	3 à 5 petites cuillères	3 à 5 c. à soupe
Half Carafe (demi-carafe)	3 à 4 grandes cuillères	6 à 8 c. à soupe
Full Carafe (carafe pleine)	4 à 6 grandes cuillères	8 à 12 c. à soupe
Specialty (spécialité) (4 oz.)	2 grandes cuillères	4 c. à soupe

REMARQUE : Ces mesures sont basées sur des cuillères rases - ajustez-les selon vos goûts. Utilisez une mouture moyenne si vous moulez des grains entiers. Ne pas respecter la taille de mouture moyenne recommandée pour les grains entiers pourrait causer le débordement du panier à infusion.

UTILISER LE PANIER À INFUSION

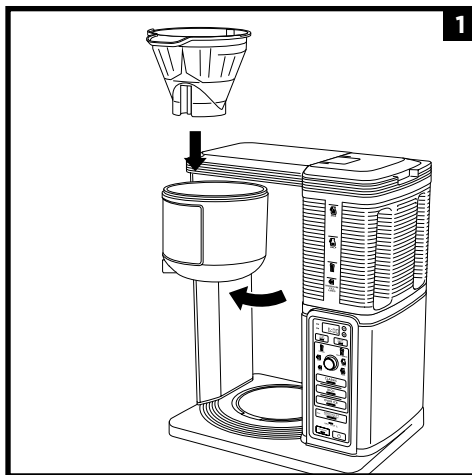

Ouvrez le panier à infusion en le faisant pivoter hors de la cafetière.

Insérez le **porte-filtre** dans le panier à infusion.

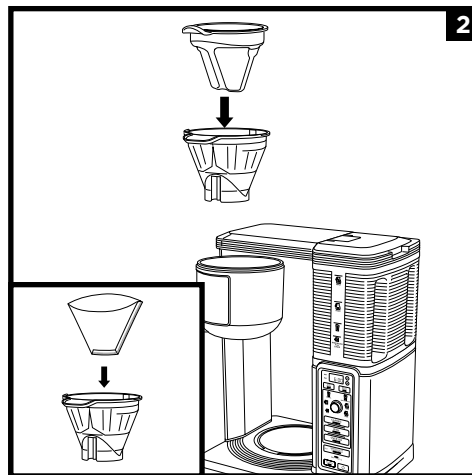

Placez le **filtre permanent** ou un filtre en papier conique no 4 dans le porte-filtre amovible.

REMARQUE : Si vous utilisez un filtre en papier, assurez-vous d'abord que le filtre permanent est retiré du porte-filtre. Puis, pliez le filtre papier le long des coutures, ouvrez-le complètement et enfoncez-le fermement dans le porte-filtre en vous assurant qu'il est bien en place.

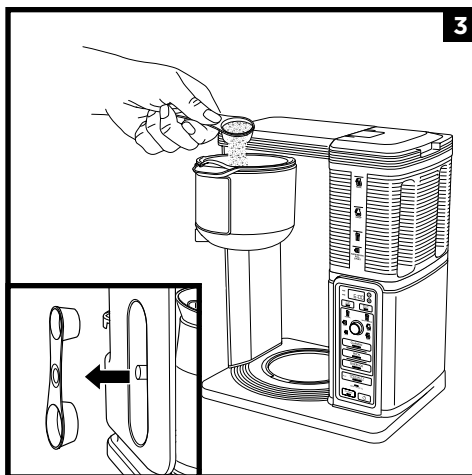

Utilisez la cuillère **Ninja Smart Scoop™** et respectez les mesures sur la cuillère pour remplir le filtre.

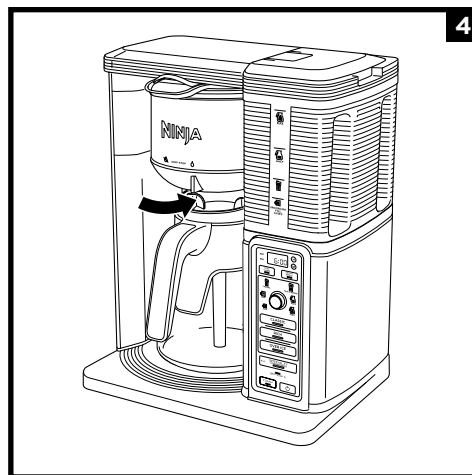

Remettez le panier à infusion dans la cafetière en le faisant glisser jusqu'au déclic.

UTILISER LE DRIP STOP (SOUPAPE D'ARRÊT D'ÉCOULEMENT)

IMPOSSIBLE D'ATTENDRE CETTE PREMIÈRE TASSE?

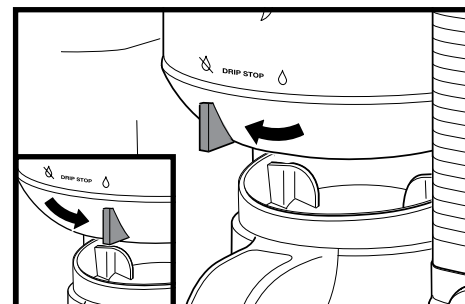

Lorsque vous préparez une carafe, fermez le **Drip Stop** (soupape d'arrêt d'écoulement) pour mettre le cycle d'infusion en pause et pouvoir verser une tasse. Remplacez rapidement la carafe et ouvrez le Drip Stop (soupape d'arrêt d'écoulement) pour terminer l'infusion.

Si vous oubliez d'ouvrir la soupape d'arrêt d'écoulement, la cafetière mettra l'infusion en pause et, après 20 secondes, elle émettra un signal sonore servant de rappel amical. Après 6 minutes, l'infusion sera annulée.

REMARQUE : Si le Drip Stop (soupape d'arrêt d'écoulement) est fermée lorsque vous commencez une infusion, la cafetière vous en informera avec 5 bips, et l'indicateur Drip Stop (soupape d'arrêt d'écoulement) s'allumera. Réglez le Drip Stop (soupape d'arrêt d'écoulement) en position ouverte et sélectionnez votre type d'infusion.

FERMER LA SOUPAPE D'ARRÊT D'ÉCOULEMENT APRÈS L'INFUSION

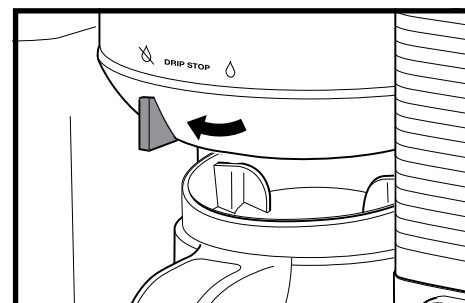

Lorsque le cycle d'infusion est terminé, réglez la soupape d'arrêt d'écoulement en position fermée pour empêcher l'écoulement à partir du panier à infusion. Lorsque la soupape d'arrêt d'écoulement est fermée, l'indicateur Drip Stop (soupape d'arrêt d'écoulement) s'allume.

REMARQUE : N'oubliez pas d'ouvrir le Drip Stop (soupape d'arrêt d'écoulement) lorsque vous êtes prêt à recommencer l'infusion. Si vous oubliez de le faire, votre cafetière émettra un signal sonore servant de rappel amical.

PLAQUE CHAUFFANTE INTELLIGENTE

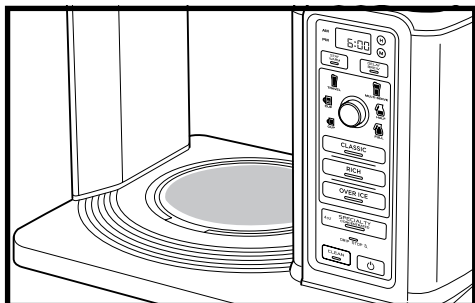

La **plaque chauffante intelligente** s'allumera automatiquement lors d'une infusion de format Half Carafe (demi-carafe) ou Full Carafe (carafe pleine) de type Classic Brew (infusion classique) ou Rich Brew (infusion riche). La plaque chauffante intelligente ajustera la chaleur qu'elle produit afin d'éviter de brûler le café au fil du temps.

IMPORTANT : L'indicateur de **SURFACE CHAUDE** s'allumera lorsque la plaque chauffante est chaude.

BOUTON STAY WARM (GARDEZ CHAUD)

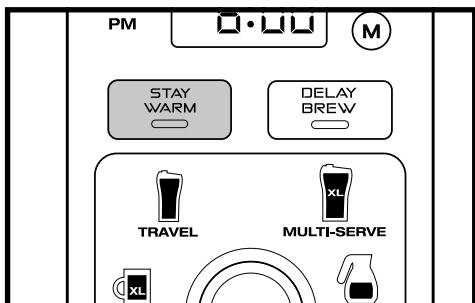

Après l'infusion, appuyez sur le bouton **STAY WARM** (gardez chaud) pour éteindre la plaque chauffante intelligente. Si vous le souhaitez, vous pouvez rallumer la plaque chauffante intelligente en appuyant à nouveau sur le bouton **STAY WARM** (gardez chaud).

IMPORTANT : L'indicateur de **SURFACE CHAUDE** restera allumé jusqu'à ce que la plaque chauffante ait atteint une température sécuritaire.

Vous pouvez ajuster combien de temps la **plaque chauffante intelligente** reste allumée (jusqu'à 4 heures) et régler la température à haute ou faible. Par défaut, la plaque chauffante intelligente reste allumée pour 2 heures et est réglée à haute pour garder votre café chaud. Le réglage faible conserve votre café à une température légèrement plus basse afin de conserver les saveurs plus longtemps.

Pour modifier les réglages relatifs à la durée et à la température de votre plaque chauffante, veuillez suivre ces instructions :

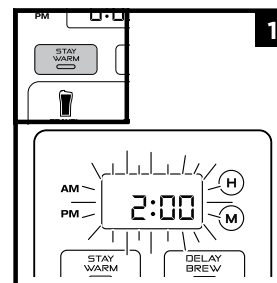

Appuyez sur le bouton **STAY WARM** (gardez chaud) et maintenez-le enfoncé jusqu'à ce que la durée de réchaud clignote sur l'horloge.

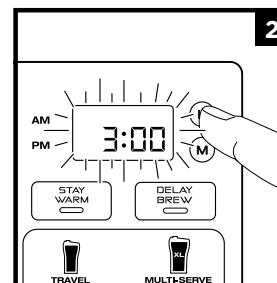

Appuyez rapidement sur les boutons H (heure) ou M (minute) pour augmenter ou réduire le temps, jusqu'à un maximum de 4 heures ou un minimum de 0 heure. Appuyez sur **STAY WARM** (gardez chaud) pour régler la prochaine durée. Ou alors, attendez 5 secondes et l'appareil émettra un bip, ce qui signifie qu'une nouvelle durée est réglée.

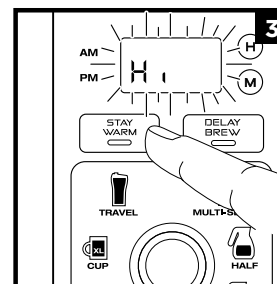

Ensuite, l'horloge affichera la température actuelle de la plaque chauffante. Pour conserver la même température, appuyez sur **STAY WARM** (gardez chaud), ou attendez 5 secondes pour que la température actuelle s'enregistre. Pour changer la température, appuyez sur les boutons H (heure) ou M (minute), et ensuite sur **STAY WARM** (gardez chaud), ou attendez 5 secondes pour que la température s'enregistre.

REMARQUE : Si vous réglez le temps de réchaud à 0 heure, le menu de la température de réchaud ne s'affichera pas.

REMARQUE : Pour faire une tasse individuelle, baissez la plateforme de service de tasse individuelle et placez votre récipient en son centre. Veuillez vous assurer d'utiliser une tasse d'au moins 12 oz pour le format Cup (tasse), une tasse d'au moins 14 oz pour le format XL Cup (tasse TG), une tasse de voyage d'au moins 16 oz pour le format Travel Mug (tasse de voyage) et une tasse de voyage d'au moins 20 oz pour le format XL Multi-Serve (multiportions TG).

CLASSIC BREW (INFUSION CLASSIQUE) ET RICH BREW (INFUSION RICHE)

REMARQUE : Le réglage Rich Brew (infusion riche) utilisera un peu moins d'eau et produira un peu moins de café que le réglage Classic Brew (infusion classique).

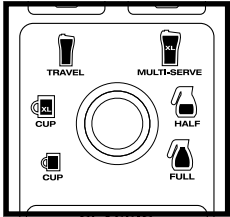

Utilisez le **cadran à services multiples** pour sélectionner le format de l'infusion. Placez le contenant vide que vous souhaitez utiliser sous le panier à infusion.

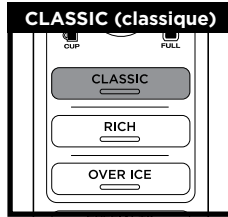

Appuyez sur **CLASSIC** (classique) ou **RICH** (riche) pour commencer l'infusion. Appuyez de nouveau sur **CLASSIC** (classique) ou **RICH** (riche) pour annuler l'infusion.

L'infusion commencera, s'arrêtera et sera silencieuse pendant une courte période avant de recommencer. Ce processus est utilisé pour saturer de manière uniforme le café moulu.

L'appareil émettra un bip pour indiquer que l'infusion est terminée.

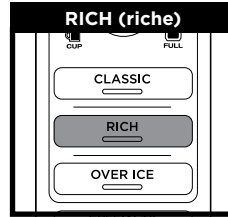

OVER ICE BREW (INFUSION SUR GLACE)

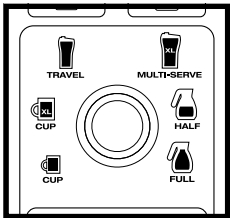

Utilisez le **cadran à services multiples** pour sélectionner le format de l'infusion. Remplissez entièrement le contenant que vous souhaitez utiliser avec des cubes de glace et placez-le sous le panier à infusion.

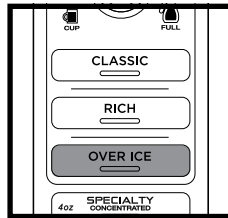

Appuyez sur le bouton **OVER ICE** (sur glace), et l'infusion commencera. Appuyez de nouveau sur **OVER ICE** (sur glace) pour annuler l'infusion.

L'infusion commencera, s'arrêtera et sera silencieuse pendant une courte période avant de recommencer. Ce processus est utilisé pour saturer de manière uniforme le café moulu.

L'appareil émettra un bip pour indiquer que l'infusion est terminée.

REMARQUE : N'UTILISEZ PAS de contenant de verre. Cependant, la carafe en verre Ninja® fournie peut être utilisée de manière sécuritaire, car elle est faite d'un verre spécial.

IMPORTANT : Remplissez toujours entièrement le contenant que vous souhaitez utiliser avec de la glace avant de le placer sous le panier à infusion. N'AJOUTEZ PAS de glace dans le réservoir d'eau.

SPECIALTY BREW (INFUSION DE SPÉCIALITÉ)

REMARQUE : Vous n'avez pas besoin d'ajuster la quantité pour le mode Specialty Brew (infusion de spécialité), car celui-ci produit toujours 4 oz de café.



Placez le contenant vide que vous souhaitez utiliser sous le panier à infusion.

REMARQUE : Si vous préparez une boisson glacée mélangée, avant l'infusion, remplissez le contenant que vous souhaitez utiliser avec la quantité de glace recommandée par la recette.

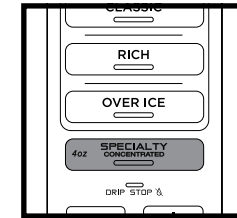

Appuyez sur **SPECIALTY** (spécialité) pour commencer l'infusion. Appuyez de nouveau sur **SPECIALTY** (spécialité) pour annuler l'infusion.

L'infusion commencera, s'arrêtera et sera silencieuse pendant une courte période avant de recommencer. Ce processus est utilisé pour saturer de manière uniforme le café moulu.

L'appareil émettra un bip pour indiquer que l'infusion est terminée.

MOUSSAGE DU LAIT

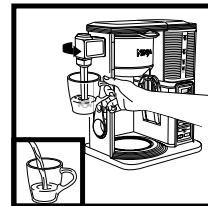

Remplissez une tasse de lait jusqu'à $\frac{1}{3}$. (Utilisez plus ou moins de lait selon votre préférence.) Mettez-la au four micro-ondes pendant 45 à 60 secondes.

Placez la buse à mousser en position prête en faisant pivoter le bras vers l'avant.

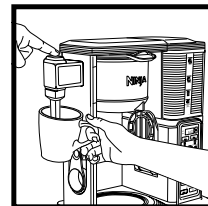

Tenez la tasse sous la buse à mousser et immergez le fouet juste sous la surface du lait. Ainsi, de l'air peut entrer dans le lait pour un maximum de mousse.

Gardez le bouton enfoncé pendant 30 à 45 secondes.

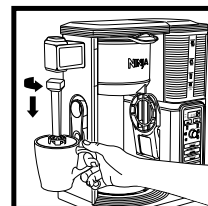

Vous pouvez facilement retirer le fouet à mousser en le faisant tourner dans le sens horaire. Afin d'éviter les déversements, gardez votre tasse sous le fouet et apportez-le à votre évier ou à votre lave-vaisselle à des fins de nettoyage.

INFUSION DIFFÉRÉE

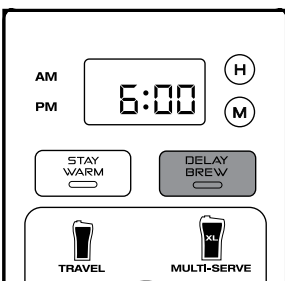

REMARQUE : L'appareil doit demeurer en marche afin de faire fonctionner l'option d'infusion différée. N'ÉTEIGNEZ PAS l'appareil après avoir activé la fonction d'infusion différée.

IMPORTANT : Assurez-vous que le Drip Stop (soupape d'arrêt d'écoulement) est en position ouverte.

- 1 Mettez l'appareil en marche en appuyant sur le bouton de mise en marche.
- 2 Après avoir rempli le réservoir d'eau et ajouté du café moulu dans le porte-filtre, assurez-vous que le réservoir et le panier à infusion sont bien fixés. Placez un contenant de format approprié sous le panier à infusion.
- 3 Appuyez sur **DELAY BREW** (infusion différée). Le bouton **DELAY BREW** (infusion différée) s'illuminera, et l'horloge commencera à clignoter en indiquant « 12:00 » ou la dernière heure d'infusion différée réglée.
- 4 Une fois l'heure correcte réglée, sélectionnez le format de contenant que vous souhaitez remplir.
- 5 Sélectionnez le style d'infusion souhaité parmi les 4 boutons clignotants. Le type d'infusion sélectionné restera illuminé.
- 6 Une fois l'heure, le format de l'infusion et le style d'infusion sélectionnés, attendez que le voyant **DELAY BREW** (infusion différée) arrête de clignoter ou appuyez sur le bouton **DELAY BREW** (infusion différée) pour l'activer. Lorsqu'activé, l'appareil émettra un bip, puis le voyant **DELAY BREW** (infusion différée) et les options que vous avez sélectionnées resteront allumées. Pour annuler, appuyez une nouvelle fois sur **DELAY BREW** (infusion différée).

REMARQUE : Si vous tentez de changer vos sélections pendant que l'infusion différée est activée, l'appareil émettra un bip et le voyant **DELAY BREW** (infusion différée) clignotera. Pour changer vos sélections, annulez **L'INFUSION DIFFÉRÉE**.

SOINS ET ENTRETIEN

APRÈS CHAQUE INFUSION

REMARQUE : Pour obtenir les meilleurs résultats, nous vous recommandons de rincer le réservoir après l'infusion et de le remplir d'eau fraîche pour la prochaine infusion.

- 1 Retirez le porte-filtre du panier à infusion après que la machine ait refroidi. Si vous utilisez un filtre de papier, il suffit de le jeter. Si vous utilisez le filtre permanent, lavez-le bien avec du savon et de l'eau chaude ou mettez-le dans le panier supérieur du lave-vaisselle.
- 2 Nettoyez le fouet à mousser après chaque utilisation. Lavez-le bien à la main ou mettez-le dans le panier supérieur du lave-vaisselle.
- 3 Lavez la carafe et le couvercle laissant passer l'infusion avec de l'eau tiède savonneuse. Utilisez une brosse à bouteille ou un chiffon pour laver l'intérieur de la carafe. N'UTILISEZ PAS une brosse métallique.

REMARQUE : La carafe en verre, le couvercle laissant passer l'infusion, le filtre permanent, le porte-filtre amovible, le réservoir d'eau, le couvercle à bascule, le fouet à mousser et la cuillère peuvent être mis dans le panier supérieur du lave-vaisselle.

- 4 Attendez que la cafetière ait refroidi, puis nettoyez l'unité principale, la douchette et le réservoir d'eau avec un chiffon et de l'eau chaude. N'IMMERGEZ PAS la cafetière dans de l'eau.

NETTOYAGE DU RÉSERVOIR D'EAU

Videz le réservoir d'eau et lavez-le à la main ou dans le lave-vaisselle.

NETTOYAGE DE LA CARAFE

Nous recommandons de nettoyer votre carafe avec de l'eau tiède savonneuse.

Si vous souhaitez laver la carafe plus en profondeur, nous recommandons d'utiliser une brosse de mousse souple. N'UTILISEZ PAS une brosse métallique.

NETTOYAGE ET DÉTARTRAGE

Le bouton **CLEAN** (nettoyer) s'allume lorsqu'un cycle de nettoyage de votre appareil est suggéré, puisqu'une accumulation de dépôts de calcium pourrait nuire à la saveur de votre café. Pour nettoyer et détartrer votre cafetière pour café de spécialité Ninja® :

REMARQUE : Le cycle de nettoyage dure environ 60 minutes. Si vous annulez le cycle de nettoyage, la machine ne sera pas correctement détartrée.

- 1 Sélectionnez le format **Full Carafe** (carafe pleine) et placez la carafe vide sous le panier à infusion.
- 2 Utilisez une solution de détartrage spécialement conçue pour nettoyer les cafetières et suivez les instructions qui se trouvent sur l'emballage. Remplissez le réservoir d'eau jusqu'à la ligne Max Fill (remplissage maximal) (50 oz), sans dépasser.

OU

Versez du vinaigre blanc dans le réservoir jusqu'à atteindre la ligne de tasse de voyage (16 oz), puis remplissez le reste du réservoir d'eau sans dépasser la ligne Max Fill (remplissage maximal).

IMPORTANT : Utilisez uniquement du vinaigre blanc.

- 3 Lorsque le réservoir d'eau est rempli, appuyez sur le bouton **CLEAN** (nettoyer).

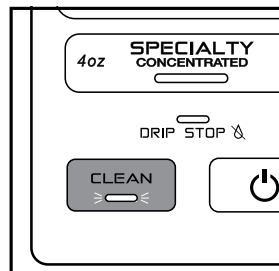

REMARQUE : Pour annuler le cycle de nettoyage, appuyez une fois sur le bouton de mise en marche ou **CLEAN** (nettoyer). L'appareil émettra un bip et arrêtera l'infusion de la solution nettoyante. Suivez ensuite les instructions à partir de l'étape 6.

- 4 L'horloge affichera et fera le décompte du temps restant pour le cycle de nettoyage, une exécution qui demande environ 60 minutes. Votre appareil produira une petite quantité de solution nettoyante pour la distribuer dans le système. Il se mettra ensuite en pause, ajoutera une quantité supplémentaire de solution nettoyante et fonctionnera ensuite pendant 60 minutes. Les pauses prolongées permettront un nettoyage et un détartrage maximum.

IMPORTANT : NE RETIREZ PAS la carafe lorsque le cycle de nettoyage est activé.

- 5 Lorsque le cycle est terminé, la cafetière émettra un son, l'horloge affichera **End** (fin) et le voyant **CLEAN** (nettoyer) s'éteindra.
- 6 Videz et nettoyez soigneusement la carafe et le réservoir d'eau avec de l'eau chaude et savonneuse afin d'éliminer tout résidu de solution de nettoyage qui pourrait nuire à la saveur de votre café.
- 7 Remplissez le réservoir d'eau fraîche jusqu'à la ligne Max Fill (remplissage maximal), puis mettez la carafe vide sous le panier à infusion.
- 8 Vidangez le système en effectuant un cycle au format **Full Carafe** (carafe pleine), **Classic Brew** (infusion classique) avec de l'eau seulement. Après la fin du cycle, jetez l'eau et nettoyez bien la carafe.

REMARQUE : Si le voyant **CLEAN** (nettoyer) est toujours illuminé, c'est qu'il y a toujours une présence d'accumulation de calcium. Suivez à nouveau les instructions du cycle de nettoyage depuis le début, puis le témoin lumineux **CLEAN** (nettoyer) s'éteindra lorsque votre cafetière sera propre.

IL Y A DES SÉDIMENTS DANS MON CAFÉ.

- Si vous utilisez un filtre permanent, les sédiments au fond du café préparé peuvent être causés par l'utilisation d'un café moulu trop finement.
- Pour réduire la quantité de sédiments dans le café préparé, utilisez une moulure un peu plus grosse ou utilisez un filtre en papier.

REMARQUE : Nous NE RECOMMANDONS PAS l'utilisation d'un filtre en papier avec le filtre permanent, car une obstruction ou un refoulement de l'eau ou du café peut se produire dans le panier à filtre.

LA SAVEUR DU CAFÉ N'EST PAS ASSEZ FORTE.

- Pour un café plus fort, utilisez le réglage Rich Brew (infusion riche) en utilisant des grains de café à torréfaction foncée et utilisez le filtre permanent plutôt qu'un filtre en papier. Si vous recherchez une saveur encore plus forte, vous pouvez ajouter davantage de café moulu au panier à infusion. Le café moulu supplémentaire absorbe le liquide, donc vous obtiendrez une tasse plus petite et une saveur plus concentrée.

LE CAFÉ EST TROP FORT.

- Pour un café plus doux, utilisez le réglage Classic Brew (infusion classique) en utilisant des grains à torréfaction légère et un filtre en papier plutôt que le filtre permanent. Si vous recherchez une saveur encore plus douce, vous pouvez mettre moins de café moulu dans le panier à infusion.

LE CYCLE D'INFUSION EST TROP LENT.

- Selon vos réglages, le temps de l'infusion peut aller de 4 à 10 minutes.

MA TASSE OU MA TASSE DE VOYAGE A DÉBORDÉ.

- Assurez-vous d'utiliser une tasse d'au moins 12 oz pour le format Cup (tasse), une tasse d'au moins 14 oz pour le format XL Cup (tasse TG), une tasse de voyage d'au moins 16 oz pour le format Travel Mug (tasse de voyage) et une tasse de voyage d'au moins 20 oz pour le format XL Multi-Serve (multiportions TG).

LE PANIER À INFUSION A DÉBORDÉ.

- Le dessous du porte-filtre peut se boucher. Cette situation peut être causée par du café moulu finement ou un excès de café moulu dans le panier à infusion. Il est recommandé d'utiliser du café à mouture moyenne

IL RESTE DE L'EAU DANS LE RÉSERVOIR.

- Les marques du réservoir d'eau représentent les lignes de remplissage minimal qui indiquent le niveau d'eau requis pour le format de l'infusion sélectionné. Toutefois, tous les styles d'infusion utilisent des quantités d'eau différentes pour fournir une bonne saveur et concentration, en laissant une certaine quantité d'eau.

LA CAFETIÈRE A DES FUITES.

- Après avoir retiré le réservoir d'eau, il pourrait rester une petite quantité d'eau dans la valve du réservoir. On peut facilement l'éliminer avec un chiffon sec.
- Si la fuite provient du panier à infusion, assurez-vous que toutes les pièces sont bien assemblées et fixées et que la soupape d'arrêt d'écoulement est fermée.
- Si la fuite provient du bas de la cafetière, appelez le service à la clientèle au 1 877 646-5288.

LE BOUTON CLEAN (NETTOYER) EST ALLUMÉ.

- Effectuez un cycle de nettoyage. Si vous avez récemment effectué un cycle de nettoyage, vous pourriez avoir besoin d'en faire un deuxième pour éliminer l'accumulation de minéraux qui se produit naturellement au fil du temps.

MESSAGES AFFICHÉS À L'ÉCRAN DE L'HORLOGE :

- « **Add Wtr** » (ajouter de l'eau) Le système n'a pas assez d'eau dans le réservoir pour terminer l'infusion. Ajoutez de l'eau fraîche dans le réservoir, puis appuyez sur le bouton du style d'infusion souhaité pour poursuivre.
- « **CLn** » (nettoyer) Le système a détecté qu'il s'avère nécessaire de procéder à un cycle de nettoyage immédiatement, afin d'éliminer l'accumulation de dépôts calcaires dans la bouilloire. Allez voir « Nettoyage et détartrage » pour des instructions.

MESSAGES D'ERREUR

- « **Er** » Si l'écran de l'horloge affiche le message « Er », suivi d'un chiffre (par exemple, « Er 03 »), communiquez avec le service à la clientèle au : 1-877-646-5288.

La garantie limitée d'un (1) an s'applique aux achats effectués auprès de détaillants autorisés de **SharkNinja Operating LLC**. La garantie s'applique uniquement au premier propriétaire et au produit original et n'est pas transférable.

SharkNinja garantit ce produit contre toute défectuosité de matériau ou de main-d'œuvre pour une période d'un (1) an à compter de la date d'achat, dans le cadre d'un usage domestique normal et si le produit est entretenu conformément aux exigences décrites dans le guide de l'utilisateur, sujet aux conditions, aux exclusions et aux exceptions ci-dessous :

Qu'est-ce qui est couvert par cette garantie?

1. L'appareil d'origine et/ou les composants inusables considérés comme défectueux, à la seule discrétion de SharkNinja, seront réparés ou remplacés jusqu'à un (1) an à compter de la date d'achat initiale.
2. Dans le cas d'un remplacement de l'appareil, la garantie prendra fin six (6) mois après la date de réception de l'appareil de remplacement ou pendant le reste de la période de garantie existante, selon la période la plus longue. SharkNinja se réserve le droit de le remplacer par un appareil de valeur égale ou supérieure.

Qu'est-ce qui n'est pas couvert par cette garantie?

1. L'usure normale des pièces d'usure (y compris le porte-filtre, le filtre permanent, le fouet à mousser, la carafe et le couvercle laissant passer l'infusion, le réservoir d'eau et le couvercle à bascule et la cuillère Ninja Smart Scoop™) qui nécessitent un entretien ou un remplacement périodique afin d'assurer le bon fonctionnement de votre appareil n'est pas couverte par la présente garantie. Vous pouvez faire l'achat de pièces de rechange en visitant le ninjaaccessories.com.
2. La garantie ne s'applique pas aux appareils utilisés de façon abusive ou à des fins commerciales.
3. Les dommages causés par une mauvaise utilisation, un abus, une négligence lors de la manipulation, un manquement à l'entretien nécessaire (par exemple de ne pas effectuer de cycles de nettoyages fréquemment) ou un dommage dû à une mauvaise manipulation pendant le transport.
4. Les dommages indirects et accessoires.
5. Les défectuosités causées par des réparateurs non autorisés par SharkNinja. Ces défectuosités incluent les dommages causés lors du processus d'expédition, de modification ou de réparation du produit SharkNinja (ou de l'une de ses pièces) lorsque la réparation est effectuée par un réparateur non autorisé par SharkNinja.
6. Les produits achetés, utilisés ou mis en fonction à l'extérieur de l'Amérique du Nord.

Comment obtenir du service

Si votre appareil ne fonctionne pas comme il le devrait lors d'un usage domestique normal pendant la période de garantie, visitez le ninjakitchen.com pour obtenir de l'information sur les soins et entretien du produit que vous pouvez effectuer vous-même. Nos spécialistes du service à la clientèle sont aussi disponibles au **1 877 646-5288** pour de l'assistance sur les produits et les options de garantie de service offertes, y compris la possibilité de passer à nos options de garantie de service VIP pour certaines catégories de produits.

SharkNinja assumera les frais de retour de l'appareil à nos sites par le consommateur en vue de la réparation ou du remplacement de l'appareil. Un montant de 19,95 \$ (sujet à modification) sera facturé lorsque SharkNinja expédiera l'appareil réparé ou remplacé.

Comment présenter une demande de service sous garantie

Veuillez noter que vous devez téléphoner au **1 877 646-5288** pour soumettre une réclamation au titre de la garantie. Vous aurez besoin du reçu comme preuve d'achat. Un spécialiste du service à la clientèle vous fournira les directives d'emballage et de retour.

De quelle manière les lois d'État s'appliquent-elles?

Cette garantie vous accorde des droits spécifiques légaux et vous pouvez aussi bénéficier d'autres droits qui varient d'une province ou d'un État à l'autre. Certains États américains ou certaines provinces canadiennes n'acceptent pas l'exclusion ou la limitation de dommages accessoires ou indirects, ce qui fait que cette disposition peut ne pas s'appliquer à votre cas.

SALVAGUARDAS IMPORTANTES

LEA TODAS LAS INSTRUCCIONES ANTES DE USAR • PARA USO DOMÉSTICO ÚNICAMENTE

Lea todas las instrucciones antes de usar su CAFETERA PARA CAFÉ DE ESPECIALIDADNINJA®.

Al utilizar aparatos eléctricos, siempre se deben seguir las precauciones de seguridad básicas, que incluyen las siguientes:

⚠️ ADVERTENCIA

Para reducir el riesgo de incendios, descargas eléctricas, lesiones graves, muerte o daños al utilizar este aparato, siga estas precauciones de seguridad básicas.

Precauciones generales

- 1 Este aparato lo pueden utilizar niños de ocho años de edad en adelante y personas con capacidades físicas, sensoriales o mentales disminuidas, o que carezcan de la experiencia y el conocimiento si han recibido la supervisión o las instrucciones relacionadas con el uso del aparato de forma segura y si comprenden los peligros que implica el uso de este aparato.
- 2 Para reducir el riesgo de descarga eléctrica, este aparato cuenta con un enchufe polarizado (un terminal es más ancho que el otro). Como característica de seguridad, este enchufe se conecta en un tomacorriente polarizado solo de una forma. Si el enchufe no entra por completo en el tomacorriente, invierta el enchufe. Si aun así no encaja, comuníquese con un electricista calificado. **NO** lo fuerce en el tomacorriente ni trate de modificarlo para que encaje.
- 3 Mantenga este aparato y su cable fuera del alcance de niños menores de ocho años.
- 4 Para evitar casos de ahogo en niños pequeños, retire y descarte la tapa protectora que se incluye en el enchufe de este aparato.
- 5 Los niños no deben jugar con el aparato.
- 6 Para protegerse contra incendios, descargas eléctricas y lesiones personales, **NO** sumerja cables, enchufes ni el cuerpo de la máquina en agua ni en ningún otro líquido.
- 7 **NUNCA** transporte el aparato tomándolo desde el cable de alimentación ni le dé un tirón para desconectarlo del tomacorriente; en lugar de ello, tome el enchufe y tire de él para desconectarlo.

- 8 **NO** opere ningún aparato cuyo cable o enchufe estén dañados ni después de que el aparato haya tenido fallas, se haya caído o dañado de alguna manera. Comuníquese con SharkNinja Operating LLC para realizar la reparación.
 - 9 Solo para uso doméstico y en encimeras. **NO** permita que el cable de alimentación quede colgando del borde ni que toque superficies calientes, como la estufa.
 - 10 **NUNCA** use un enchufe debajo de la encimera.
 - 11 Para evitar el riesgo de incendio, descargas eléctricas o daños a la unidad, **NO** guarde ni use la unidad en un cobertizo para aparatos ni debajo de un gabinete de pared.
 - 12 Cuando no se encuentre en uso y antes de limpiarla, desenchúfela del tomacorriente.
 - 13 Apague y deje que se enfríe antes de ponerle o quitarle piezas, y antes de limpiar el aparato.
- ### Aviso de funcionamiento
- 14 El uso de accesorios no recomendados por el fabricante puede causar derrames y peligro de quemaduras o producir incendios, descargas eléctricas o lesiones personales.
 - 15 **SIEMPRE** utilice el aparato sobre una superficie limpia, seca y nivelada.
 - 16 **NO** coloque el aparato encima ni cerca de un quemador caliente a gas o eléctrico o en un horno caliente.
 - 17 **NO** utilice este aparato para nada que no sea el uso previsto.
 - 18 **NO** lo use al aire libre.
 - 19 **NO** toque superficies calientes. Use los mangos o las agarraderas.
 - 20 Para evitar el contacto con el vapor y las superficies calientes, **NO** pase la mano por la parte superior de la cafetera para hacer espuma.

- 21 **SIEMPRE** coloque un recipiente debajo de la gaveta del portafiltro para recibir el café preparado.
- 22 Pueden ocurrir escaldaduras si se abre la gaveta del portafiltro durante un ciclo de preparación o de limpieza.
- 23 **NO** retire el recipiente mientras el aparato esté en funcionamiento sin que la función Drip Stop (detención del goteo) esté en posición cerrada. Vuelva a colocar el recipiente rápidamente y abra la función Drip Stop (detención del goteo) para continuar con la preparación.
- 24 **NO** llene el depósito para agua con otro líquido que no sea agua, ya que otros líquidos pueden dañar la cafetera.
- 25 **NO** llene en exceso del depósito para agua. Llene con agua solo hasta la línea Max Fill (llenado máximo).
- 26 **NO** haga funcionar el aparato sin colocar agua.
- 27 Es posible que se produzcan derrames si se supera la capacidad máxima de la gaveta del portafiltro. **NO** use café molido fino o para café expreso.

Jarra de vidrio

- 28 La jarra está diseñada para utilizarse con este aparato exclusivamente. **NO** coloque la jarra encima ni cerca de un quemador caliente a gas o eléctrico o en un horno caliente.
- 29 **NO** coloque la jarra caliente sobre una superficie húmeda o fría.
- 30 **NO** use una jarra agrietada o rayada ni una jarra que tenga el mango suelto o dañado.
- 31 **NO** limpie la jarra con limpiadores abrasivos, almohadillas de lana de acero u otros materiales abrasivos.
- 32 **NO** coloque la jarra en el microondas.
- 33 **NO** esponga la jarra a cambios extremos de temperatura.
- 34 **NO** beba directamente de la jarra. El líquido de la jarra puede estar muy caliente.
- 35 **NO** utilice la jarra para almacenar alimentos cuando no esté en uso.
- 36 Asegúrese de que la jarra esté completamente vacía antes de comenzar un ciclo de limpieza o preparación de café. Comenzar un ciclo con agua, café o té en la jarra hará que el líquido se derrame.

Cuidado y mantenimiento

- 37 Deje enfriar el aparato antes de quitarle cualquier pieza y limpiarlo.
- 38 Para prevenir las enfermedades provenientes del crecimiento bacteriano en el aparato, siga todas las instrucciones de limpieza en la sección "Cuidado y mantenimiento" de este manual del propietario.
- 39 Limpie el sistema en forma semanal.
- 40 Si el producto no funciona correctamente, visite ninjakitchen.com o comuníquese con SharkNinja Operating LLC para realizar una revisión, reparar o ajustar la unidad. Todo tipo de mantenimiento debe ser realizado por un proveedor de servicio técnico autorizado.
- 41 Los niños no deben llevar a cabo la limpieza y el mantenimiento realizados por el usuario a menos que sean mayores de ocho años y estén bajo supervisión.

Declaración sobre el cable

- 42 Se proporciona un cable de alimentación eléctrica corto para reducir el riesgo resultante de enredarse en un cable largo o tropezarse con este.
- 43 **NO** use cables de extensión con este producto.



	Indica que debe leer y revisar las instrucciones para comprender el funcionamiento y uso del producto.
	Indica la presencia de un peligro que puede causar lesiones personales, muerte o daños materiales significativos si se ignora la advertencia incluida con este símbolo.
	Indica riesgo de incendio o descarga eléctrica, presencia de piezas con corriente eléctrica, voltaje peligroso.
	Tenga cuidado de evitar el contacto con la superficie caliente. Siempre use protección para las manos a fin de evitar quemaduras
	Solo para uso doméstico y en interiores.

LEA Y CONSERVE ESTAS INSTRUCCIONES

Gracias por comprar la cafetera para café de especialidad Ninja®.

Piezas41

Panel de control42

Certificada por la SCA42

Preparación para el uso de su cafetera para café de especialidad Ninja43

 Configuración del reloj43

 Calibrado para preparación de café a gran altitud.....43

 Preparación de su cafetera para café de especialidad Ninja44

Volúmenes y mediciones para preparar café45

 ¿Cuánto pondrá en su taza?45

 Medición del café molido45

Uso del portafiltro46

Uso de la función Drip Stop (detención del goteo)47

 ¿No puede esperar a que esté lista la primera taza?47

 Cierre de la función Drip Stop (detención del goteo) después de la preparación47

Placa de calentamiento inteligente y botón Stay Warm (mantener el café caliente)48

 Placa de calentamiento inteligente48

 Botón Stay Warm (mantener el café caliente)48

Ajuste de tiempo y temperatura49

Preparaciones personalizadas50

 Classic Brew (preparación clásica) y Rich Brew (preparación intensa)50

 Over Ice Brew (preparación sobre hielo)50

Specialty Brew (preparación especial) y leche con espuma ..51

 Specialty Brew (preparación especial)51

 Leche con espuma51

Delay Brew (preparación programada)52

Cuidado y mantenimiento52

 Después de cada preparación de café52

 Limpieza del depósito de agua52

 Limpieza de la jarra52

Limpieza y descalcificación53

Solución de problemas54

Garantía55

Piezas de repuesto Contraportada

Registro del producto Contraportada

ESTE MANUAL ABARCA EL NÚMERO DE MODELO

CM401

ESPECIFICACIONES TÉCNICAS

Voltaje: 120 V- 60 Hz.
Potencia: 1550 vatios
Capacidad del depósito de agua: 1,47 litros (50 onzas)

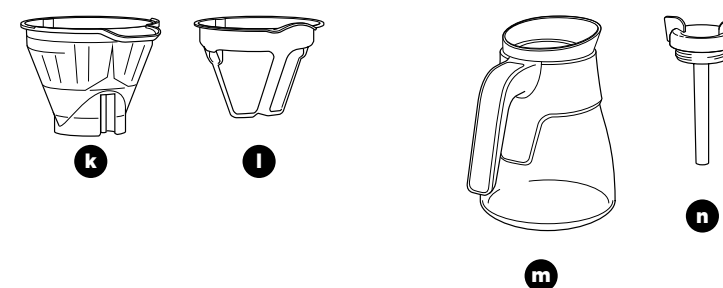
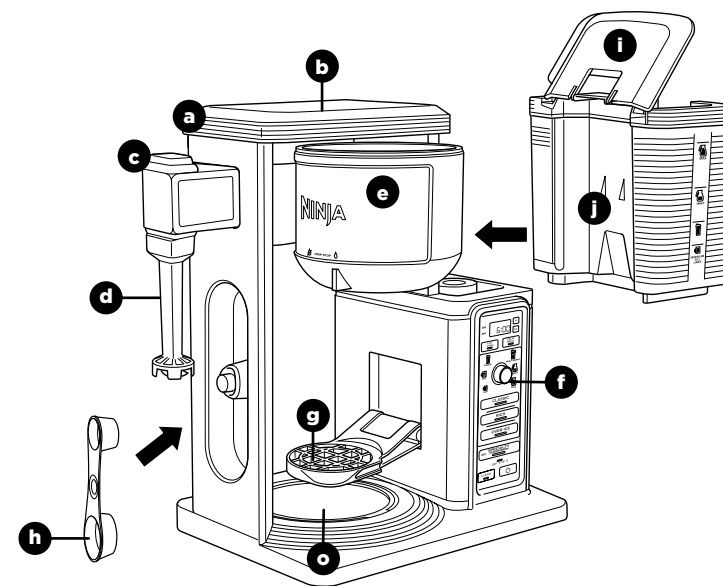

- a** Cafetera (no se muestra el cable de alimentación ni el almacenamiento)
- b** Cabezal
- c** Espumador integrado
- d** Batidora del espumador
- e** Gaveta del portafiltro oscilante
- f** Panel de control
- g** Plataforma para una taza única
- h** Ninja Smart Scoop™
- i** Tapa abatible del depósito de agua
- j** Depósito de agua extraíble
- k** Portafiltro extraíble
- l** Filtro permanente
- m** Jarra de vidrio Ninja®
- n** Tapa del filtro de la jarra
- o** Placa de calentamiento inteligente

PANEL DE CONTROL

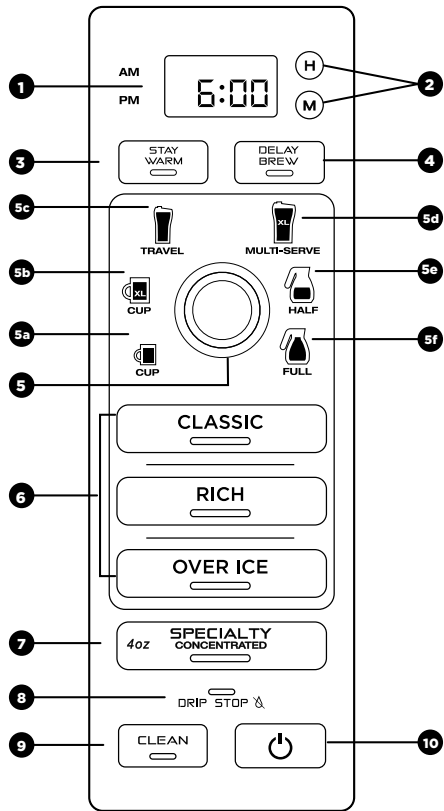

- 1 Reloj digital programable
- 2 Botones de hora y minutos
- 3 Indicador/Botón Stay Warm (mantener el café caliente)
- 4 Botón Delay Brew (preparación programada)
- 5 Indicador de porciones múltiples
 - a Cup (taza)
 - b XL Cup (taza grande)
 - c Travel Mug (taza de viaje)
 - d XL Multi-Serve (taza grande de porciones múltiples)
 - e Half Carafe (media jarra)
 - f Full Carafe (jarra llena)
- 6 Preparaciones personalizadas Classic Brew (preparación clásica) Rich Brew (preparación intensa) Over Ice Brew (preparación } sobre hielo)
- 7 Preparación de café de autor Specialty Brew (preparación especial)
- 8 Indicador Drip Stop (detención del goteo)
- 9 Indicador/Botón Intelligent Clean Cycle (ciclo de limpieza inteligente)
- 10 Botón de encendido

CAFETERA DOMÉSTICA CERTIFICADA POR LA SCA



La Specialty Coffee Association (SCA) reconoce las cafeteras de uso doméstico que cumplen con sus rigurosos requisitos técnicos de larga trayectoria. Estos requisitos se basan en décadas de conocimiento e investigación de la industria por parte del Coffee Brewing Center (Centro de preparación del café). Todas las cafeteras domésticas certificadas por la SCA cumplen con estos requisitos, que por lo general se basan en la temperatura adecuada del agua, el tiempo de preparación y la capacidad de realizar la preparación según las recomendaciones del estándar Golden Cup de la SCA.

Si una cafetera pasa todas las pruebas del procedimiento de certificación, tal como lo realiza la SCA, esa cafetera cumplirá los requisitos para que se la reconozca como una cafetera doméstica ejemplar y para ser añadida a la breve lista de cafeteras domésticas certificadas por la SCA.

La SCA certifica que esta cafetera cumple con el estándar Golden Cup, que se diseñó para una extracción e intensidad óptimas. La prueba de la certificación de la SCA se llevó a cabo mediante la selección Classic Brew (preparación clásica) de Half Carafe (media jarra) y Full Carafe (jarra llena) con la configuración de la placa de calentamiento en temperatura baja. Se utilizaron las siguientes medidas de café molido en la prueba: 55 gramos para media jarra y 77 gramos para una jarra llena. Si se utiliza la Ninja Smart Scoop™, esto serían cuatro medidas grandes colmadas para media jarra de café y seis medidas grandes colmadas para una jarra llena de café.

PREPARACIÓN PARA EL USO DE SU CAFETERA PARA CAFÉ DE ESPECIALIDAD NINJA®

Retire todos los materiales y adhesivos de embalaje de la cafetera.

Lave el depósito de agua, la jarra de vidrio y el portafiltro extraíble con agua tibia con jabón y un paño suave. Enjuague las piezas y seque minuciosamente.

Antes del primer uso, prepare el sistema haciendo funcionar dos ciclos en Full Carafe (jarra llena) y Classic Brew (preparación clásica) solo con agua. Luego de terminar cada ciclo, deseche el agua. Para obtener instrucciones detalladas, consulte la sección Preparación de su cafetera para café de especialidad Ninja.

TENGA EN CUENTA ESTA INDICACIÓN IMPORTANTE AL UTILIZAR EL APARATO:
NO haga funcionar el aparato sin colocar agua.

CONFIGURACIÓN DEL RELOJ

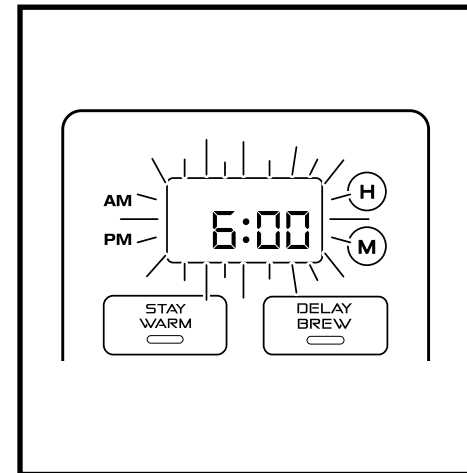

- 1 Cuando la unidad esté enchufada, el reloj destellará en el panel de control para indicar que no se ha ajustado la hora.
- 2 Presione el botón H (hora) o M (minuto) hasta llegar a la hora actual. El indicador de AM o PM se iluminará a la izquierda de la pantalla mientras ajuste la hora.
- 3 Después de 5 segundos, el reloj dejará de destellar y estará ajustado.

NOTA: Si el reloj deja de titilar y no muestra la hora correcta del día, presionar el botón H (hora) o M (minuto) en cualquier momento hará que el reloj vuelva a titilar. Ahora puede volver a programar la hora correcta siguiendo los pasos previos.

NOTA: Si desenchufa la cafetera o en caso de un corte de energía prolongado, deberá volver a ajustar el reloj la próxima vez que se enchufe la cafetera.

CALIBRADO PARA PREPARACIÓN DE CAFÉ A GRAN ALTITUD

(OPCIONAL PERO RECOMENDABLE PARA USUARIOS EN ÁREAS DE GRAN ALTITUD)

Debido a que el agua hierve a una temperatura más baja a gran altitud, ejecutar un calibrado antes de la primera preparación de bebidas permite que la unidad detecte el punto de ebullición del agua en su ubicación. Ejecutar un ciclo de calibrado le ayudará a conseguir siempre una preparación de resultados invariables.

- 1 Llene el depósito de agua hasta la línea Max Fill (llenado máximo), sin superarla.
- 2 Coloque el portafiltro vacío en la gaveta del portafiltro y un recipiente vacío en la cafetera.
- 3 Presione y mantenga presionados a la vez los botones **CLASSIC** (clásico) y **OVER ICE** (sobre hielo) hasta que el reloj muestre la abreviatura **CAL** (calibrar).
- 4 Comenzará un ciclo de calibrado. Cuando este termine, la unidad emitirá un pitido y aparecerá la palabra **End** (fin) en la pantalla del reloj. Deseche el agua del recipiente.

NOTA: Presionar el botón CLASSIC (clásico), OVER ICE (sobre hielo) o el botón de encendido cancelará el ciclo de calibración.

PREPARACIÓN PARA EL USO DE SU CAFETERA PARA CAFÉ DE ESPECIALIDAD NINJA® (CONT.)

PREPARACIÓN DE SU CAFETERA PARA CAFÉ DE ESPECIALIDAD NINJA

NOTA: Recomendamos usar agua dulce filtrada y fría. Se recomienda no utilizar agua de pozo.

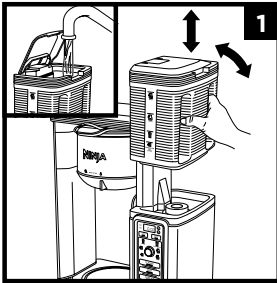

Levante el **depósito de agua** hacia la derecha y hacia arriba de la cafetera. Abra la **tapa del depósito** o retírela. Llene el depósito de agua hasta la línea **Max Fill** (llenado máximo), sin superarla. Vuelva a colocar el depósito de agua en la cafetera.

NO llene el depósito de agua con otro líquido que no sea agua, ya que otros líquidos pueden dañar la cafetera.

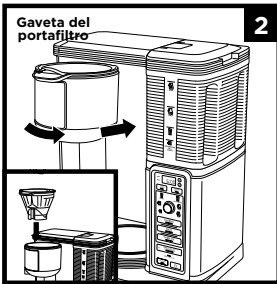

Inserte el **portafiltro** en la **gaveta del portafiltro oscilante**. Cierre el portafiltro hasta que escuche un clic suave.

NOTA: NO coloque café molido en la gaveta del portafiltro para los primeros dos ciclos.

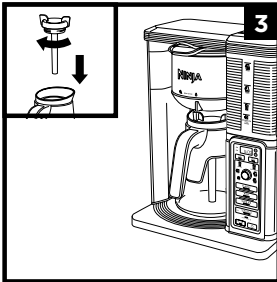

Gire la **tapa del filtro de la jarra** hacia la derecha en la **jarra** para que quede asegurada en su sitio y centre la jarra debajo del portafiltro.

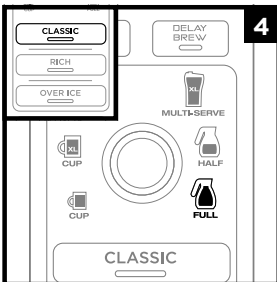

Con todo asegurado en su lugar y la unidad encendida, seleccione el tamaño **Full Carafe** (jarra llena) y presione el botón **CLASSIC** (clásico).

Cuando haya finalizado el ciclo, deseche el agua de la jarra. Luego repita el ciclo una segunda vez desde el comienzo.

Ya está listo para usar su cafetera para café de especialidad Ninja.

VOLÚMENES Y MEDICIONES PARA PREPARAR CAFÉ

¿CUÁNTO PONDRÁ EN SU TAZA?

Cada tamaño y estilo de preparación produce una cantidad diferente de café para optimizar su intensidad y sabor.

VOLÚMENES APROXIMADOS DE LA PREPARACIÓN

Tamaño	Clásico	Intenso	Sobre hielo	
			café	llenado con hielo
Cup (taza)	9.5 oz.	8.7 oz.	3.8 oz.	9.5 oz.
XL Cup (taza grande)	11.5 oz.	10.3 oz.	4.7 oz.	11.5 oz.
Travel Mug (taza de viaje)	14 oz.	13.2 oz.	5.8 oz.	14 oz.
XL Multi-Serve (taza grande de porciones múltiples)	18 oz.	16 oz.	7.3 oz.	18 oz.

No necesita ajustar el tamaño para la configuración Specialty Brew (preparación especial); siempre es para una taza de 4 oz.

NOTA: El café molido absorberá parte del agua que se utilice, lo que resultará en una cantidad de café preparado un poco menor a la cantidad de agua utilizada.

MEDICIÓN DEL CAFÉ MOLIDO

Para obtener resultados óptimos, use las medidas de la Ninja Smart Scoop™ o de la tabla que se encuentra a la derecha para determinar cuánto café molido se debe usar para cada tamaño de preparación. La cantidad de café molido correspondiente a cada tamaño seguirá siendo la misma para cualquier tipo de preparación que seleccione. Por ejemplo, si selecciona **Cup** (taza) y **CLASSIC** (clásico), usará la misma cantidad de café molido que si selecciona **Cup** (taza) y **OVER ICE** (sobre hielo).

Tamaño de la porción	Ninja Smart Scoop™	Cucharadas
Cup (taza)/ XL Cup (taza grande)	2 a 3 cucharadas pequeñas	2 a 3 cucharadas
Travel Mug (taza de viaje)/ XL Multi-Serve (taza grande de porciones múltiples)	3 a 5 cucharadas pequeñas	3 a 5 cucharadas
Half Carafe (media jarra)	3 a 4 cucharadas grandes	6 a 8 cucharadas
Full Carafe (jarra llena)	4 a 6 cucharadas grandes	8 a 12 cucharadas
Specialty (especial) (4 oz)	2 cucharadas grandes	4 cucharadas

NOTA: Estas medidas se basan en medidas rasas (ajústelas según sus preferencias de gusto). Elija un tamaño de molido mediano si se muelen granos enteros. Usar un tamaño de molido con granos enteros que sobrepase el tamaño medio recomendado puede provocar que se derrame la gaveta del portafiltro.

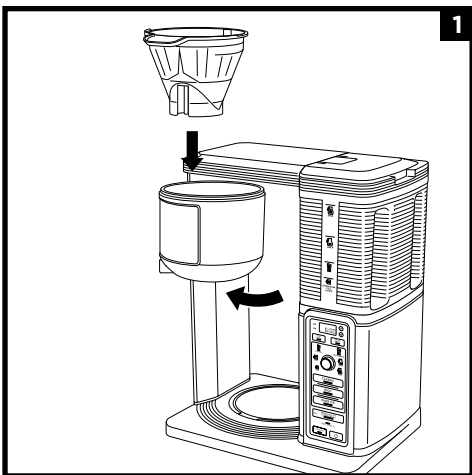

Para abrir la gaveta del portafiltro, deslícela hacia afuera de la cafetera. Inserte el **portafiltro** en la gaveta del portafiltro.

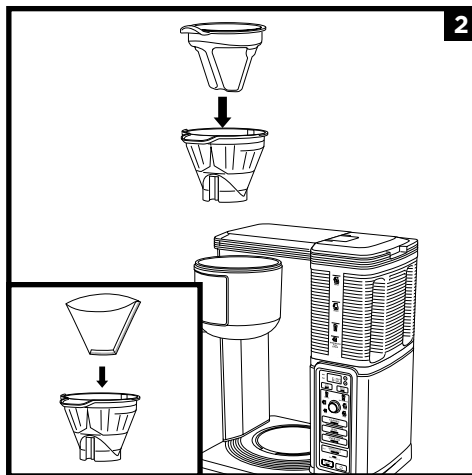

Coloque el **filtro permanente** o un filtro cónico de papel n.º 4 en el portafiltro.

NOTA: Si usa un filtro de papel, primero asegúrese de haber sacado el filtro permanente del portafiltro. Luego, doble el filtro de papel paralelamente a los pliegues, ábralo por completo, presiónelo con firmeza en el portafiltro y asegúrese de que esté calzado firmemente.

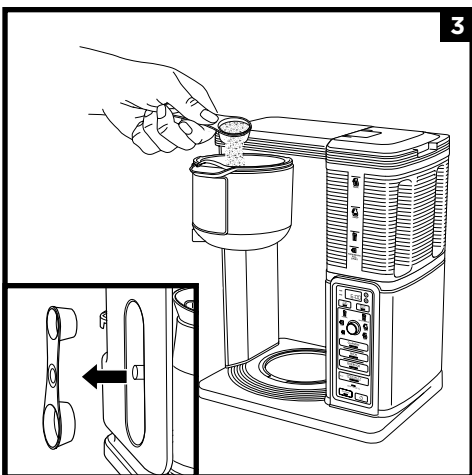

Use la cuchara **Ninja Smart Scoop™** y siga las mediciones de la cuchara para llenar el filtro.

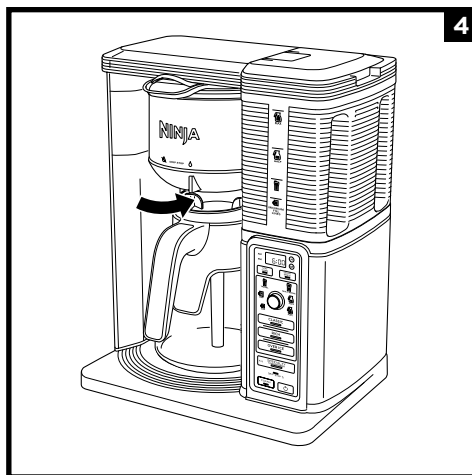

Deslice la gaveta del portafiltro hacia adentro de la cafetera hasta que se fije en su lugar y haga clic.

¿NO PUEDE ESPERAR A QUE ESTÉ LISTA LA PRIMERA TAZA?

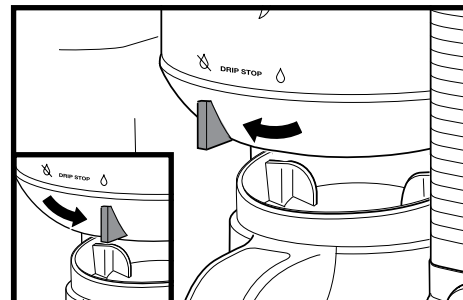

Mientras prepara una jarra, cierre la función **Drip Stop** (detención del goteo) para pausar el ciclo de preparación y sírvase una taza. Vuelva a colocar la jarra de inmediato y abra la función Drip Stop (detención del goteo) para concluir la preparación.

Si se olvida de abrir la función Drip Stop (detención del goteo), la cafetera pausará la preparación y, después de 20 segundos, emitirá una señal de recordatorio. Luego de 6 minutos, la preparación se cancelará.

NOTA: Si la función Drip Stop (detención del goteo) está cerrada antes de comenzar a preparar café, la cafetera le avisará con 5 pitidos y se encenderá el indicador de Drip Stop (detención del goteo). Ponga la función Drip Stop (detención del goteo) en la posición abierta y seleccione el tipo de preparación.

CIERRE DE LA FUNCIÓN DRIP STOP (DETENCIÓN DEL GOTEÓ) DESPUÉS DE LA PREPARACIÓN

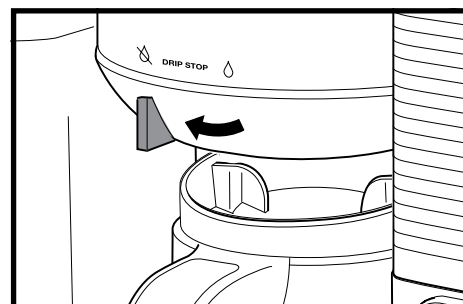

Cuando el ciclo de preparación haya terminado, ajuste la función Drip Stop (detención del goteo) en la posición cerrada para detener el goteo de la gaveta del portafiltro. Mientras la detención del goteo esté cerrada, el indicador de la función Drip Stop (detención del goteo) se iluminará.

NOTA: Recuerde abrir la función Drip Stop (detención del goteo) cuando esté listo para preparar café nuevamente. Si se olvida de hacerlo, la cafetera emitirá un sonido como recordatorio.

PLACA DE CALENTAMIENTO INTELIGENTE

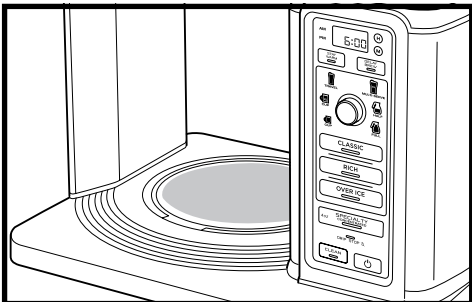

La **placa de calentamiento inteligente** se encenderá automáticamente después de que se haya preparado café de tamaño Half Carafe (media jarra) o Full Carafe (jarra llena) en Classic Brew (preparación clásica) o Rich Brew (preparación intensa). La placa de calentamiento inteligente ajustará el calor que produce para evitar quemar el café con el paso del tiempo.

IMPORTANTE: El indicador de **SUPERFICIE CALIENTE** se encenderá cuando la placa de calentamiento esté caliente.

BOTÓN STAY WARM (MANTENER EL CAFÉ CALIENTE)

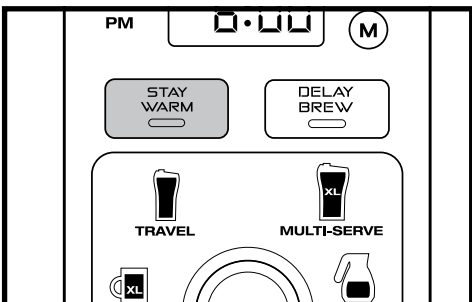

Presione el botón **STAY WARM (mantener el café caliente)** después de la preparación para apagar la placa de calentamiento inteligente. Para volver a encender la placa de calentamiento inteligente, presione nuevamente el botón **STAY WARM (mantener el café caliente)**.

IMPORTANTE: El indicador de **SUPERFICIE CALIENTE** permanecerá encendida hasta que la placa de calentamiento se haya enfriado hasta una temperatura segura.

Puede ajustar el tiempo que la **placa de calentamiento inteligente** permanece encendida (hasta 4 horas) o fijar la temperatura en alta o baja. En forma predeterminada, la placa de calentamiento inteligente se fija para permanecer encendida durante 2 horas y en alta temperatura para mantener el café caliente. El ajuste de baja temperatura mantiene el café a una temperatura ligeramente más baja para preservar el sabor durante más tiempo.

Para cambiar los ajustes de tiempo/temperatura de su placa de calentamiento, siga estas instrucciones:

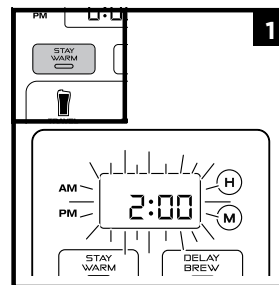

Presione y mantenga presionado el botón **STAY WARM (mantener el café caliente)** hasta que el reloj destelle y muestre el tiempo de calentamiento actual.

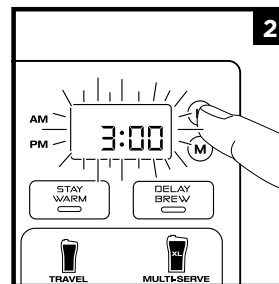

Presione rápidamente el botón de H (hora) o M (minutos) para aumentar el tiempo hasta 4 horas o disminuir el tiempo a 0 horas. Presione **STAY WARM (mantener el café caliente)** para establecer la nueva duración. O espere 5 segundos, y la unidad emitirá un pitido, lo que significa que se ha configurado la nueva duración.

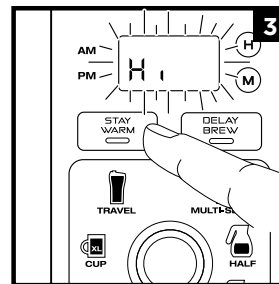

A continuación, el reloj mostrará la temperatura actual de la placa de calentamiento. Para mantener la misma temperatura, presione **STAY WARM (mantener el café caliente)** o espere cinco segundos para que quede fijada la misma temperatura. Para cambiar temperatura, presione los botones de H (hora) o M (minutos), luego presione **STAY WARM (mantener el café caliente)** o espere cinco segundos para que quede fijada la temperatura.

NOTA: Si establece el tiempo de calentamiento en 0 horas, la cafetera omitirá el menú de temperatura de calentamiento.

PREPARACIONES PERSONALIZADAS

NOTA: Para preparar una sola taza, baje la plataforma para una taza única y coloque su recipiente en el centro de esta. Asegúrese de utilizar al menos una taza de 12 oz para el tamaño Cup (taza), una taza de 14 oz para el tamaño XL Cup (taza grande), una taza de viaje de 16 oz para el tamaño Travel Mug (taza de viaje) y una taza de viaje de 20 oz para el tamaño XL Multi-Serve (taza grande de porciones múltiples).

CLASSIC BREW (PREPARACIÓN CLÁSICA) Y RICH BREW (PREPARACIÓN INTENSA)

NOTA: La configuración Rich Brew (preparación intensa) rinde un poco menos que la configuración Classic Brew (preparación clásica).

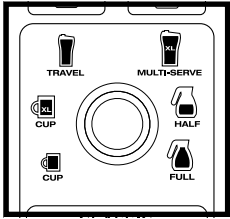

Use el **indicador de porciones múltiples** para seleccionar el tamaño que desea preparar. Coloque el recipiente vacío en el que desea servir la preparación debajo de la gaveta del portafiltro.

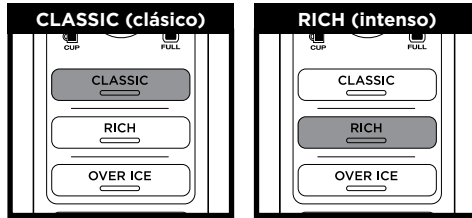

Presione **CLASSIC** (clásico) o **RICH** (intenso) y la preparación de café comenzará. Presione **CLASSIC** (clásico) o **RICH** (intenso) nuevamente para cancelar la preparación de café.

La preparación comenzará, se detendrá y permanecerá en silencio durante un período breve antes de volver a comenzar. Este proceso se utiliza para saturar en forma pareja el café molido.

La unidad emitirá un pitido cuando se termine la preparación.

OVER ICE BREW (PREPARACIÓN SOBRE HIELO)

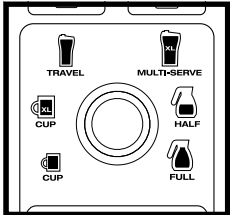

Use el **indicador de porciones múltiples** para seleccionar el tamaño que desea preparar. Llene el recipiente de su elección hasta arriba con cubos de hielo y coloque el recipiente debajo de la gaveta del portafiltro.

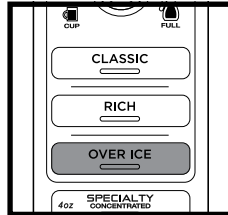

Presione el botón **OVER ICE** (sobre hielo) y la preparación comenzará. Presione **OVER ICE** (sobre hielo) nuevamente para cancelar la preparación.

La preparación comenzará, se detendrá y permanecerá en silencio durante un período breve antes de volver a comenzar. Este proceso se utiliza para saturar en forma pareja el café molido.

La unidad emitirá un pitido cuando se termine la preparación.

NOTA: NO use utensilios de vidrio. No obstante, la jarra de vidrio Ninja® incluida es segura de usar ya que está fabricada con un material de vidrio especial.

IMPORTANTE: Siempre llene el recipiente deseado hasta arriba con hielo antes de colocarlo debajo de la gaveta del portafiltro. NO agregue hielo al depósito de agua.

SPECIALTY BREW (PREPARACIÓN ESPECIAL) Y LECHE CON ESPUMA

SPECIALTY BREW (PREPARACIÓN ESPECIAL)

NOTA: No necesita ajustar el tamaño para la configuración Specialty Brew (preparación especial); siempre es para una taza de 4 oz.

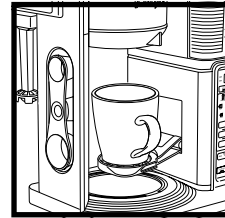

Coloque el recipiente vacío en el que desea servir la preparación debajo de la gaveta del portafiltro.

NOTA: Si va a preparar una bebida licuada con hielo, llene el recipiente deseado con la cantidad de hielo recomendada en la receta antes de preparar el café.

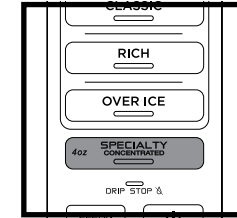

Presione el botón **SPECIALTY** (especial) y la preparación comenzará. Presione **SPECIALTY** (especial) nuevamente para cancelar la preparación.

La preparación comenzará, se detendrá y permanecerá en silencio durante un período breve antes de volver a comenzar. Este proceso se utiliza para saturar en forma pareja el café molido.

La unidad emitirá un pitido cuando se termine la preparación.

LECHE CON ESPUMA

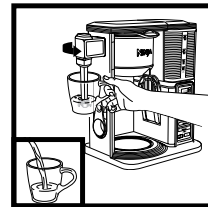

Vierta leche en una taza hasta completar aproximadamente $\frac{1}{3}$ de su capacidad. (Use más o menos leche, según su preferencia). Para preparar espuma caliente, coloque la leche en el microondas durante 45 a 60 segundos.

Para mover el espumador a la posición para comenzar a funcionar, deslice el brazo hacia el frente.

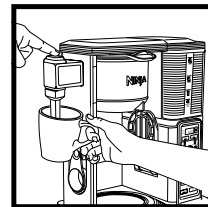

Mantenga la taza debajo del espumador y sumerja la batidora justo debajo de la superficie de la leche. Esto permite que se incorpore aire en la leche, para poder lograr el máximo de espuma.

Presione y mantenga presionado el botón del espumador durante 30 a 45 segundos.

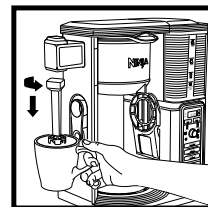

Puede retirar fácilmente la batidora de espuma girándola en sentido horario. Para evitar derrames, mantenga la taza debajo de la batidora y transpórtela hasta el lavabo o lavavajillas para limpiarla.

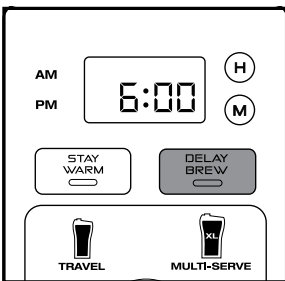

NOTA: La unidad deberá permanecer encendida para que la función Delay Brew (preparación programada) funcione. NO apague la máquina luego de programar la función Delay Brew (preparación programada).
IMPORTANTE: Asegúrese de que la función Drip Stop (detención del goteo) esté en la posición abierta.

- 1 Encienda la unidad presionando el botón de encendido.
- 2 Luego de llenar el depósito de agua y agregar café molido al portafiltro, asegúrese de que el depósito y la gaveta del portafiltro estén fijos en su lugar. Coloque un recipiente de tamaño apropiado debajo de la gaveta del portafiltro.
- 3 Presione el botón **DELAY BREW** (preparación programada). El botón **DELAY BREW** (preparación programada) se iluminará y el reloj comenzará a titilar "12:00" o la última hora de preparación programada que se haya configurado.
- 4 Una vez que haya configurado la hora correcta, seleccione el tamaño del recipiente que desea preparar.
- 5 Seleccione el tipo de preparación que desee de los 4 botones que destellen. El estilo de preparación seleccionado se iluminará.
- 6 Una vez que se haya seleccionado la hora, el tamaño de la preparación y el estilo de la preparación, espere a que **DELAY BREW** (preparación programada) deje de parpadear o presione **DELAY BREW** (preparación programada) para activarla. Cuando la función esté activada, la unidad emitirá un pitido y la opción **DELAY BREW** (preparación programada) y sus opciones elegidas permanecerán iluminadas. Para cancelar, presione **DELAY BREW** (preparación programada) nuevamente.

NOTA: Si intenta cambiar sus selecciones mientras esté configurada la preparación programada, la unidad emitirá un pitido y **DELAY BREW** (preparación programada) parpadeará. Para cambiar sus selecciones, cancele la **PREPARACIÓN PROGRAMADA**.

DESPUÉS DE CADA PREPARACIÓN DE CAFÉ

NOTA: Para obtener mejores resultados, recomendamos lavar el depósito después de la preparación y volverlo a llenar con agua fresca para la próxima preparación.

- 1 Después de que la unidad se haya enfriado, quite el portafiltro de la gaveta del portafiltro. Si usa un filtro de papel, simplemente deséchelo. Si usa el filtro permanente, lávelo bien con jabón y agua tibia o colóquelo en el estante superior del lavavajillas.
- 2 Limpie la batidora del espumador después de cada uso. Lávela bien a mano o colóquela en el estante superior del lavavajillas.
- 3 Lave la jarra y la tapa del filtro de la jarra con agua tibia y jabón. Use un cepillo para botellas o un paño para lavar el interior de la jarra. NO use un cepillo de alambre.

NOTA: La jarra de vidrio, la tapa del filtro de la jarra, el filtro permanente, el portafiltro extraíble, el depósito de agua, la tapa abatible, la batidora del espumador y la cuchara pueden lavarse en el estante superior del lavavajillas.

- 4 Después de que el aparato se haya enfriado, limpie la unidad principal, el cabezal y el estante del depósito de agua con un paño y agua tibia. NO sumerja la cafetera en agua.

LIMPIEZA DEL DEPÓSITO DE AGUA

Vacíe el depósito de agua y lávelo a mano o colóquelo en el lavavajillas.

LIMPIEZA DE LA JARRA

Recomendamos limpiar la jarra con agua tibia y jabón.

Si desea limpiar la jarra en mayor profundidad, recomendamos utilizar un cepillo de espuma suave. NO use un cepillo de alambre.

El botón **CLEAN** (limpieza) se encenderá cuando se recomiende un ciclo de limpieza para su unidad, ya que la acumulación de calcio puede afectar el sabor del café. Para limpiar y descalcificar su cafetera para café de especialidad Ninja®:

NOTA: El ciclo de limpieza demora, aproximadamente, 60 minutos. Si cancela el ciclo de limpieza, su máquina no se descalcificará adecuadamente.

- 1 Seleccione el tamaño **Full Carafe** (jarra llena) y coloque la jarra vacía debajo de la gaveta del portafiltro.
- 2 Utilice una solución descalcificante específicamente formulada para limpieza de cafeteras y siga las instrucciones del embalaje. Llene el depósito de agua hasta la línea Max Fill (llenado máximo), sin superarla (50 oz).



Llene el depósito de agua con vinagre blanco hasta la línea de la taza para viaje (16 oz); después llene el resto del depósito con agua hasta la línea Max Fill (llenado máximo), pero sin sobrepasarla.

IMPORTANTE: Use solamente vinagre blanco.

- 3 Luego de llenar el depósito de agua, presione el botón **CLEAN** (limpieza).

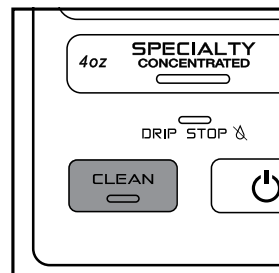

NOTA: Para cancelar el ciclo de limpieza, presione una vez el botón de encendido o el botón **CLEAN** (limpieza). Se escuchará un pitido y la unidad dejará de filtrar la solución de limpieza. Continúe con las instrucciones a partir del Paso 6.

- 4 El reloj mostrará el conteo regresivo del ciclo de limpieza restante, que tarda aproximadamente 60 minutos en completarse. Su unidad suministrará una pequeña cantidad de solución de limpieza para distribuirla por todo el sistema. Luego hará una pausa, dará un poco más de solución de limpieza y continuará por 60 minutos. Las pausas extendidas permiten un máximo de limpieza y descalcificación.

IMPORTANTE: NO quite la jarra en ningún momento durante el ciclo de limpieza.

- 5 Al completarse el ciclo, la cafetera emitirá un pitido y el reloj mostrará la palabra **End** (fin) y se apagará la luz indicadora **CLEAN** (limpieza).
- 6 Vacíe y limpie cuidadosamente la jarra y el depósito de agua con agua tibia jabonosa para eliminar todo residuo de solución de limpieza que pudiera alterar el sabor de su café.
- 7 Llene el depósito con agua fresca hasta la línea Max Fill (llenado máximo), pero sin excederse y coloque la jarra vacía debajo de la gaveta del portafiltro.
- 8 Enjuague el sistema haciendo funcionar un ciclo en **Full Carafe** (jarra llena) y **Classic Brew** (preparación clásica) solo con agua. Después de completar el ciclo, deseche el agua de la jarra y límpiela completamente.

NOTA: Si la luz **CLEAN** (limpieza) se enciende de nuevo, todavía existe acumulación de calcio. Repita las instrucciones del ciclo de limpieza desde el comienzo, y la luz **CLEAN** (limpieza) se apagará automáticamente cuando el aparato esté limpio.

HAY SEDIMENTO EN MI CAFÉ.

- Si usa un filtro permanente y hay sedimentos en el fondo del café preparado, puede deberse a que está utilizando un café molido muy fino.
- Para reducir la cantidad de sedimento en el café preparado, use un café molido no tan fino o use un filtro de papel.

NOTA: Nosotros NO recomendamos usar un filtro de papel junto con un filtro permanente ya que la gaveta del portafiltro se puede tapar y el agua y/o el café en el portafiltro se puede desbordar.

EL CAFÉ NO ES FUERTE.

- Para obtener un café más fuerte, pruebe la configuración Rich Brew (preparación intensa), pruebe granos de tueste oscuro o use el filtro permanente en la gaveta del portafiltro, en vez de usar un filtro de papel. Si quiere un sabor aún más intenso, puede agregar más café molido a la gaveta del portafiltro. Una mayor cantidad de café molido absorbe líquido, por lo que obtendrá una taza de café más pequeña y concentrada.

EL CAFÉ ES DEMASIADO FUERTE.

- Para obtener un café más suave, use la configuración de Classic Brew (preparación clásica), use granos de tueste ligero o un filtro de papel en la gaveta del portafiltro, en vez de usar el filtro permanente. Si quiere un sabor aún más suave, puede poner una menor cantidad de café molido en la gaveta del portafiltro.

EL CICLO DE PREPARACIÓN ES DEMASIADO LENTO.

- De acuerdo con la configuración, el tiempo de preparación variará entre 4 minutos y 10 minutos.

LA TAZA O EL RECIPIENTE DE VIAJE SE DESBORDÓ.

- Asegúrese de utilizar al menos una taza de 12 oz para el tamaño Cup (taza), una taza de 14 oz para el tamaño XL Cup (taza grande), una taza de viaje de 16 oz para el tamaño Travel Mug (taza de viaje) y una taza de viaje de 20 oz para el tamaño XL Multi-Serve (taza grande de porciones múltiples).

LA GAVETA DEL PORTAFILTRO SE DESBORDA.

- Es posible que el fondo del portafiltro esté obstruido. Esto puede pasar cuando se usa café molido fino o demasiado café molido en la gaveta del portafiltro. Se recomienda usar café de molido medio.

QUEDA AGUA EN EL DEPÓSITO.

- Las marcas en el depósito de agua son líneas de llenado mínimo que indican la cantidad de agua que se necesita para ese tamaño de preparación. Sin embargo, todos los tipos de preparación usan diferentes cantidades de agua para crear el sabor y la concentración correctos, haciendo que quede algo de agua.

LA CAFETERA GOTEA.

- Después de retirar el depósito de agua, puede quedar un poco de agua en la válvula del depósito. Puede quitarla fácilmente con un paño seco.
- Si el goteo proviene de la gaveta del portafiltro, asegúrese de que todas las piezas estén armadas firmemente y en forma correcta, y que la función Drip Stop (detención del goteo) esté cerrada.
- Si el goteo proviene de la parte inferior de la cafetera, comuníquese con el Servicio de Atención al Cliente al 1-877-646-5288.

LA LUZ CLEAN (LIMPIEZA) ESTÁ ENCENDIDA.

- Realice un ciclo de limpieza. Si hace poco completó un ciclo de limpieza, quizás deba ejecutar un segundo ciclo para eliminar los residuos minerales adicionales que ocurren de forma natural con el paso del tiempo.

MENSAJES EN LA PANTALLA DEL RELOJ:

- **“Add Wtr”** (agregar agua) El sistema no tiene suficiente agua en el depósito para completar su preparación. Agregue agua fresca al depósito y luego presione el estilo de preparación seleccionado para reanudar la preparación.
- **“CLn”** (limpiar) El sistema ha detectado que es necesario ejecutar inmediatamente un ciclo de limpieza para eliminar la acumulación de calcio en el calentador del agua. Vea las instrucciones en ‘Limpieza y descalcificación’.

MENSAJES DE ERROR

- **“Er”** Si el reloj muestra “Er” y luego un número (ej. “Er 03”), comuníquese con el Servicio de Atención al Cliente al 1-877-646-5288.

La garantía limitada de un (1) año se aplica a las compras realizadas a los vendedores minoristas autorizados de **SharkNinja Operating LLC**. La cobertura de garantía se aplica solo al propietario y al producto originales, y no puede transferirse.

SharkNinja garantiza que la unidad estará libre de defectos de materiales y de mano de obra durante un período de un (1) año desde la fecha de compra, siempre y cuando se use en condiciones domésticas normales y se efectúe su mantenimiento de acuerdo con los requisitos descritos en este manual del propietario, sujeto a las siguientes condiciones y exclusiones:

¿Qué cubre esta garantía?

1. La unidad original o los componentes que no se gastan que se consideren defectuosos, a criterio exclusivo de SharkNinja, serán reparados o reemplazados un período máximo de un (1) año a partir de la fecha de compra original.
2. En el caso de que se entregue una unidad de reemplazo, la cobertura de la garantía termina seis (6) meses después de la fecha de recepción de la unidad de reemplazo o cuando termine el plazo restante de la garantía vigente, lo que sea posterior. SharkNinja se reserva el derecho a reemplazar la unidad con una de igual o mayor valor.

¿Qué no cubre esta garantía?

1. Esta garantía no cubre el desgaste normal de las piezas que se gastan (lo que incluye el portafiltro, el filtro permanente, la batidora del espumador, la jarra y la tapa del filtro de la jarra, el depósito de agua, la tapa abatible y la Ninja Smart Scoop™), las cuales requieren mantenimiento regular o reemplazo para asegurar el funcionamiento adecuado de la unidad. Se pueden comprar piezas de repuesto en ninjaccessories.com.
2. Cualquier unidad que haya sido alterada o usada con fines comerciales
3. Daños causados por el uso incorrecto, el abuso, la manipulación negligente, la falta de mantenimiento necesario (ej. no realizar ciclos de limpieza regularmente), o daños debido al mal trato durante el transporte.
4. Daños emergentes o incidentales.
5. Defectos causados por personas que hacen reparaciones y no estén autorizadas por SharkNinja. Estos defectos incluyen daños causados en el proceso de envío, modificación o reparación del producto SharkNinja (o cualquiera de sus piezas) cuando la reparación es realizada por una persona que no está autorizada por SharkNinja.
6. Productos comprados, usados u operados fuera de Norteamérica.

Cómo solicitar el servicio técnico

Si su aparato no funciona de forma adecuada cuando se usa en condiciones domésticas normales dentro del período de garantía, visite ninjakitchen.com para obtener instrucciones de cuidado y mantenimiento del producto que usted mismo pueda llevar a cabo. Nuestros especialistas de servicio al cliente también están a su disposición si llama al **1-877-646-5288** para asistirlo con todas las opciones de servicio de garantía y soporte del producto, incluida la posibilidad de mejorar su garantía a nuestras opciones de servicio de garantía VIP para categorías de productos exclusivos.

SharkNinja cubrirá el costo de envío de la unidad por parte del cliente para ser reparada o reemplazada. Se cobrará una tarifa de 19,95 USD (sujeto a cambios) cuando SharkNinja envíe la unidad reparada o el reemplazo.

Cómo iniciar un reclamo de garantía

Debe llamar al **1-877-646-5288** para iniciar un reclamo de garantía. Necesitará el recibo como prueba de compra. Un especialista de servicio al cliente le proporcionará instrucciones para la devolución y el embalaje.

Cómo se aplica la ley estatal

Esta garantía le otorga derechos legales específicos, y usted también puede tener otros derechos que varían según el estado. Algunos estados no permiten la exclusión o la limitación de los daños incidentales o emergentes, por lo que lo anterior puede no aplicarse en su caso.

SharkNinja Operating LLC
US: Needham, MA 02494
1-877-646-5288
ninjakitchen.com

Illustrations may differ from actual product. We are constantly striving to improve our products, therefore the specifications contained herein are subject to change without notice.

For SharkNinja U.S. Patent information, visit sharkninja.com/uspatents.

NINJA is a registered trademark of SharkNinja Operating LLC.

NINJA SMART SCOOP is a trademark of SharkNinja Operating LLC.

Les illustrations peuvent différer du produit réel. Nous tentons constamment d'améliorer nos produits; par conséquent, les caractéristiques indiquées dans le présent document peuvent être modifiées sans préavis.

Pour obtenir de l'information au sujet des brevets de SharkNinja aux États-Unis, consultez le site suivant : sharkninja.com/USPatents.

NINJA est une marque de commerce déposée de SharkNinja Operating LLC.

NINJA SMART SCOOP est une marque de commerce de SharkNinja Operating LLC.

Las ilustraciones pueden diferir del producto real. Nos esforzamos constantemente por mejorar nuestros productos, por lo que las especificaciones que se incluyen en el presente pueden cambiar sin previo aviso.

Para obtener información sobre las patentes de SharkNinja en los EE. UU., visite sharkninja.com/uspatents.

NINJA es una marca comercial registrada de SharkNinja Operating LLC.

NINJA SMART SCOOP es una marca comercial de SharkNinja Operating LLC.

© 2019 SharkNinja Operating LLC

PRINTED IN CHINA • IMPRIMÉ EN CHINE • IMPRESO EN CHINA

CM401_IB_E_F_S_MP_Mv6