



Super Coach Pro® 10
MODEL 1073110

Super Coach Pro 6
MODEL 1073120

ProVac® FS 6
MODEL 1073120

ProVac® FS 6
with Power Nozzle
MODEL 1074600



OWNER'S MANUAL

⚠️ WARNING

Read Owner's Manual before using this product. Failure to do so can result in injury or property damage.



Read all instructions before using. Save these instructions. Following the cleaning instructions will prolong the life of your ProTeam vacuum.

Lea todas las instrucciones antes de usarla. Conserve estas instrucciones. Seguir las instrucciones de limpieza prolongara la vida de su aspiradora.

Veuillez lire toutes les instructions avant d'utiliser l'aspirateur; conservez le guide pour références ultérieures. Vous prolongerez la vie de votre aspirateur ProTeam si vous suivez à la lettre le mode d'emploi suggéré par le fabricant.

reference info

Serial No./Numéro de Série/Numéro de série

Date of Purchase/Fecha de Compra/Date d'achat

Contact Person/Vendedor/Contact ou représentant

Trademarks and Patents:

© 2013-2016 ProTeam, Inc. All Rights Reserved.

ProTeam, Super Coach Pro, ProVac, Four Level, Intercept Micro, Cleaning for Health and Team Cleaning are registered trademarks of ProTeam, Inc. Velcro is a registered trademark of Velcro Industries in the USA.

Go to www.pro-team.com to register your new vacuum.

Contents / Contenido / Table des matières

Important Safety Instructions / Instrucciones importantes de seguridad / Importantes mesures de sécurité	2-3
Introduction / Introducción / Introduction.....	3-4
Grounding Instructions / Instrucciones de Conexión a Tierra / Instructions de Mise à la Terre.....	4
Operating Instructions / Instrucciones de Funcionamiento / Instructions.....	5-6
Filter Maintenance / Mantenimiento Del Filtro / Entretien des filtres.....	7
Super Coach Pro® 6, Super Coach Pro 10, and ProVac® FS 6 Assembly and Parts List / Conjunto de Super Coach Pro 6, Super Coach Pro 10, ProVac FS 6/ Ensemble Super Coach Pro 6, Super Coach Pro 10, ProVac FS 6 et liste des pièces	8-9
Preventive Maintenance / Mantenimiento preventivo / Entretien préventif	10
Limited Warranty / Garantía limitada / Garantie limitée	11-12
List of Sales Representatives / Lista de representantes de ventas / Liste des représentants autorisés	Inside Back Cover / Contraportada de interior / Dernière page
Electric Power Nozzle / Boquilla accionada eléctricamente / Électrobrosse.....	See Electric Power Nozzle Operating Manual / Manual del usuario de la boquilla accionada eléctricamente / Voir Électrobrosse Manuel d'utilisation

INSPECTION

Carefully unpack and inspect your new ProTeam vacuum for shipping damage. Each unit is tested and thoroughly inspected before shipping. For instructions regarding any shipping damage, contact ProTeam immediately (866.888.2168). All returns must have a Return Authorization Number (RAN).

This manual has important information for the use and safe operation of the vacuum cleaners. Read this manual carefully before starting the machine. Keep this manual available at all times and instruct all operators to read this manual. If instructions are not followed, an injury may occur or equipment, furniture, or other property may become damaged.

The contents of this manual are based on the latest product information available at the time of publication. ProTeam reserves the right to make changes or improvements to its machines or components without notice.

The products described in this manual are intended for commercial use.

INSPECCIÓN

Desempaque con cuidado e inspeccione su nueva aspiradora ProTeam para verificar que no tenga daños causados durante el envío. Cada unidad se prueba e inspecciona en forma minuciosa antes del envío. Para ver las instrucciones relativas a cualquier daño causado en el envío, comuníquese inmediatamente con ProTeam (866.888.2168). Todas las devoluciones deben tener un Número de Autorización de Devolución (RAN).

Este manual contiene información importante para el uso y el funcionamiento seguro de la aspiradora. Lea este manual con atención antes de encender el aparato. Mantenga este manual disponible en todo momento e instruya su lectura a todas las personas que operen el aparato. Si no se siguen las instrucciones, se pueden producir lesiones o daños a los equipos, los muebles u otros bienes.

El contenido de este manual se basa en la última información sobre el producto disponible al momento de publicación. ProTeam se reserva el derecho de realizar modificaciones o mejoras a sus aparatos o componentes sin necesidad de aviso previo.

Los productos que se describen en este manual están diseñados para uso comercial.

INSPECTION

Déballez et inspectez avec soin votre nouvel aspirateur ProTeam pour déceler tout dommage survenu durant le transport. Chaque appareil est vérifié et inspecté avant d'être expédié. Si des dommages sont survenus durant le transport, contactez immédiatement ProTeam au 866.888.2168. Tout retour de marchandise doit comporter un numéro RAN (Return Authorization Number).

Ce manuel renferme d'importantes informations sur l'utilisation et le fonctionnement sans danger de l'appareil. Lisez-le attentivement avant de mettre l'aspirateur en marche et conservez-le pour pouvoir le consulter en tout temps, et demandez à tous les utilisateurs de l'appareil de le lire. Si ces consignes ne sont pas respectées, vous pourriez vous blesser ou endommager l'appareil, les meubles et d'autres biens.

Le contenu de ce manuel est basé sur les plus récentes informations en date de la publication. ProTeam se réserve le droit de modifier ou d'améliorer ses appareils ou leurs composants sans avis.

Les produits couverts dans ce manuel sont conçus pour un usage commercial.

IMPORTANT SAFETY INSTRUCTIONS

When using an electrical appliance, basic precautions should always be followed, including the following:

⚠️ WARNING

Read Owner's Manual before using this product. Failure to do so can result in serious injury or death. To reduce the risk of fire, electric shock, or injury:

1. Use only as described in this manual. Use only the recommended attachments and replacement parts.
2. To reduce the risk of overheating, sparking, or damage to cords, **DO NOT** tie pigtail and extension cord in knot in attempt to prevent cords from pulling apart. Use the provided cord holder to keep extension cord plugged in to vacuum.
3. **DO NOT** leave any ProTeam vacuum plugged in when not in use. Unplug unit from the outlet before servicing. **DO NOT** leave running while unattended. Turn off the unit before unplugging.
4. **DO NOT** use outdoors or on wet surfaces.
5. **DO NOT** try to recover any liquid with this vacuum. This vacuum is for DRY RECOVERY only.
6. **DO NOT USE A DAMAGED CORD OR PLUG.** If the unit is not working as it should, or if it has been dropped, damaged, left outdoors, or exposed to water, take it to an authorized ProTeam Warranty Station for inspection and repair.
7. **DO NOT** allow the vacuum to be used as a toy. Pay close attention when using the vacuum near children.
8. **DO NOT** pull or carry the vacuum by the cord or use the cord as a handle. **DO NOT** close a door on the cord or pull the cord around sharp edges or corners. **DO NOT** run over the cord. Keep the cord away from heated surfaces.
9. **DO NOT** pull on the cord to unplug. Grasp and pull the plug, not the cord.
10. **DO NOT** handle the plug, switch, or vacuum with wet hands.
11. **DO NOT** put any objects into openings. **DO NOT** use with any opening blocked; keep free of dust, lint, hair, and anything that may reduce air flow.
12. Keep hair, loose clothing, fingers, and all parts of body away from openings and moving parts.
13. Use with extra care when cleaning stairs.
14. **DO NOT** vacuum flammable or combustible materials or anything that is burning or smoking, such as cigarettes, matches, or hot ashes.
15. Sparks inside the motor can ignite flammable vapors or dust. To reduce the risk of fire or explosion, **DO NOT** use near combustible liquids, gases, or dusts, such as gasoline or other fuels, lighter fluid, cleaners, oil-based paints, or natural gas.
16. To reduce the risk of inhaling toxic vapors or dust, **DO NOT** vacuum or use near toxic or hazardous materials.
17. Empty the Intercept Micro® Filter after every use and before storage. Some types of wood dust and debris may catch on fire, if stored in the vacuum.
18. **DO NOT** use without filters in place.
19. Connect to a properly grounded outlet only. See Grounding Instructions.
20. For models using the Power Nozzle with electrified hose, see the additional Important Safety Instructions provided with Power Nozzle's Owner's Manual.
21. When using a vacuum model with a powered nozzle, be aware that the hose contains electrical wires. **DO NOT** use when the hose is damaged, cut, or punctured. Avoid picking up sharp objects.

INSTRUCCIONES IMPORTANTES SOBRE SEGURIDAD

Cuando se usa un artefacto eléctrico, siempre se deben seguir precauciones básicas, entre las que se incluyen las siguientes:

⚠️ ADVERTENCIA

Lea el Manual del Propietario antes de usar este producto. No hacerlo puede ocasionar lesiones serias o la muerte. Para reducir el riesgo de incendio, descarga eléctrica o lesiones:

1. Utilice la aspiradora solamente como se describe en este manual. Utilice solamente los accesorios y repuestos recomendados.
2. A fin de reducir el riesgo de recalentamiento, chispas o daños a los cables, **NO** ate pigtail y el cable de extensión en el nudo en el intento de evitar forma tirando cables aparte. Utilice el Soporte del cable provisto de mantener el cable de extensión enchufado al Vacío.
3. **NO** deje ninguna aspiradora ProTeam enchufada cuando no está en uso. Desenchufe la unidad del tomacorriente antes de darle mantenimiento. **NO** la deje en funcionamiento sin supervisión. Apague el artefacto antes de desenchufarlo.
4. **NO** use el artefacto en el exterior o sobre superficie húmedas.
5. **NO** intente aspirar ningún líquido con este artefacto. Esta aspiradora es sólo para aspiración EN SECO.
6. **NO USE UN CABLE O ENCHUFE DAÑADO.** Si el artefacto no funciona como debería, o si se cayó, dañó, se dejó a la intemperie o expuesto al agua, llévelo a un Centro de Garantía autorizado de ProTeam para que lo inspeccionen y reparen.
7. **NO** permita que se utilice la aspiradora como un juguete. Preste suma atención al usar la aspiradora cerca de los niños.
8. **NO** jale ni transporte la aspiradora por el cable ni use el cable como manija. **NO** cierre las puertas sobre el cable ni jale el cable alrededor de bordes filosos o esquinas. **NO** pase el artefacto sobre el cable. Mantenga el cable alejado de las superficies calientes.
9. **NO** jale del cable para desenchufarlo. Tómelo por el enchufe, no por el cable.
10. **NO** manipule el enchufe, el interruptor o la aspiradora con las manos mojadas.
11. **NO** inserte ningún objeto por las aberturas. **NO** lo utilice si cualquiera de las aberturas está bloqueada. Manténgalo libre de polvo, pelusa, cabello y cualquier otro material que pudiera reducir el flujo de aire.
12. Mantenga el cabello, la ropa suelta, los dedos y en general todo su cuerpo, alejado de las aberturas y partes móviles del aparato.
13. Extrema precauciones cuando esté limpiando escaleras.
14. **NO** aspire ningún material inflamable o combustible, o que esté ardiendo o humeando, como cigarrillos, cerillos o cenizas calientes.
15. Las chispas del motor pueden encender vapores o polvos inflamables. Para disminuir el riesgo de incendio o explosión, **NO** use el artefacto cerca de líquidos, gases o polvos combustibles, como gasolina u otros combustibles, líquido para encendedores, productos de limpieza, pinturas a base de aceite o gas natural.
16. Para reducir el riesgo de inhalación de vapores o polvos tóxicos, **NO** pase la aspiradora ni utilice el artefacto cerca de sustancias tóxicas o peligrosas.
17. Vacíe el filtro Intercept Micro® Filter después de cada uso y antes de guardar el artefacto. Algunos tipos de serrín y residuos pueden encenderse al almacenarse en la aspiradora.
18. **NO** use el artefacto sin los filtros colocados.
19. Conéctelo únicamente a un tomacorriente debidamente conectado a tierra. Consulte las instrucciones para la conexión a tierra.
20. Para los modelos que utilizan la boquilla accionada eléctricamente con la manguera electrificada, consulte las "Instrucciones importantes de seguridad" adicionales que se suministran con el "Manual del usuario de la boquilla accionada eléctricamente".
21. Cuando utilice un modelo de aspiradora con una boquilla accionada eléctricamente, tenga presente que la manguera contiene cables

CONSIGNES DE SÉCURITÉ IMPORTANTES

Lorsque vous utilisez un appareil électrique, il faut toujours prendre des précautions, notamment:

⚠️ MISE EN GARDE

Lisez le manuel du propriétaire avant d'utiliser ce produit, sinon, cela pourrait entraîner de graves blessures et même la mort. Pour réduire les risques d'incendie, de chocs électriques ou de blessures:

1. Utilisez l'appareil selon les instructions données dans ce manuel. Utilisez seulement les accessoires et pièces de rechange recommandés.
2. Pour réduire le risque de surchauffe, de formation d'étincelles ou de dommages aux cordons, **NE PAS** attacher la spirale de raccord et la rallonge ensemble dans un nœud pour les empêcher de se défaire. Utilisez le support fourni pour garder la rallonge branchée dans l'aspirateur.
3. **NE LAISSEZ PAS** l'aspirateur ProTeam branché si vous ne l'utilisez pas. Débranchez l'appareil avant de procéder à son entretien. **NE PAS** laisser l'appareil en marche sans surveillance. Éteignez l'aspirateur avant de le débrancher.
4. **N'UTILISEZ PAS** cet appareil à l'extérieur ou sur des surfaces mouillées.
5. **N'ESSAYEZ PAS** d'aspirer des liquides avec cet aspirateur. Il est conçu pour des MATIÈRES SÈCHES seulement.
6. **N'UTILISEZ PAS L'APPAREIL SI LE CORDON OU LA FICHE SONT ENDOMMAGÉS.** Si l'appareil ne fonctionne pas comme il devrait, ou s'il a été échappé, endommagé, laissé à l'extérieur, ou encore exposé à de l'eau, amenez-le à un centre de garantie ProTeam pour être inspecté et réparé.
7. **NE LAISSEZ PERSONNE** jouer avec l'aspirateur. Ce n'est pas un jouet. Faites très attention lorsque vous utilisez l'aspirateur près d'enfants.
8. **NE TIREZ PAS** et ne transportez pas l'aspirateur par le cordon. **N'UTILISEZ PAS** le cordon comme poignée. Ne coinciez pas le cordon dans une porte et assurez-vous qu'il ne frotte pas contre des rebords tranchants ou des coins. **NE ROULEZ PAS** sur le cordon et éloignez-le de toute chaleur.
9. **NE TIREZ PAS** sur le cordon pour débrancher l'aspirateur. Tenez la fiche et tirez.
10. **NE TOUCHEZ PAS** la fiche, l'interrupteur ou l'aspirateur avec des mains mouillées.
11. **N'INSÉREZ PAS** d'objets dans les ouvertures. **N'UTILISEZ PAS** l'appareil si des ouvertures sont bouchées. Assurez-vous qu'aucune poussière, charpie, cheveu ou autre matière ne réduise la circulation de l'air.
12. Éloignez cheveux, vêtements lâches, doigts et autres parties du corps des ouvertures et des pièces en mouvement.
13. Faites attention lorsque vous nettoyez des escaliers.
14. **N'ASPIREZ PAS** de matériaux inflammables ou combustibles ni de produits qui brûlent ou fument, telles des cigarettes, des allumettes ou des braises.
15. Des étincelles à l'intérieur du moteur peuvent enflammer des vapeurs ou des poussières inflammables. Pour réduire les risques d'incendie ou d'explosion, **N'UTILISEZ PAS** l'appareil près de liquides, de gaz ou de poussières combustibles tels que l'essence et autres carburants, l'essence à briquet, les nettoyeurs, les peintures à l'huile ou le gaz naturel.
16. Pour réduire le risque d'inhaler des vapeurs ou des poussières toxiques, **NE PAS SEZ PAS** l'aspirateur près de produits toxiques ou dangereux.
17. Videz le filtre Intercept Micro® après chaque utilisation et avant de ranger l'aspirateur. Certains types de poussières de bois et de débris peuvent s'enflammer spontanément s'ils restent dans l'aspirateur.
18. **N'UTILISEZ PAS** l'aspirateur si les filtres ne sont pas en place.
19. Branchez l'aspirateur uniquement dans une prise correctement mise à la terre. Voir les consignes sur la mise à la terre.
20. Pour les modèles dont l'électrobrosse est dotée d'un tube flexible électrifié, suivre les importantes instructions de sécurité supplémentaires incluses dans le manuel d'instruction.
21. Lorsque vous utilisez votre aspirateur doté d'une électrobrosse, assurez-vous que le câble électrique du tube flexible est bien branché. **NE PAS** utiliser l'aspirateur lorsque le tube flexible est endommagé, coupé ou

IMPORTANT SAFETY INSTRUCTIONS

22. When using a vacuum model with a powered nozzle, always turn off the vacuum and power nozzle before connecting or disconnecting either the hose or power nozzle.

SAVE THESE INSTRUCTIONS

Violation of any of these instructions may void any and all warranties.

INSTRUCCIONES IMPORTANTES SOBRE SEGURIDAD

- eléctricos. NO utilice la aspiradora cuando la manguera esté dañada, cortada o perforada. Evite recoger objetos afilados.
22. Cuando utilice un modelo de aspiradora con una boquilla accionada eléctricamente, apague siempre la aspiradora y la boquilla accionada eléctricamente antes de conectar o desconectar tanto la manguera como dicha boquilla.

GUARDE ESTAS INSTRUCCIONES

El incumplimiento de cualquiera de estas instrucciones anulará la garantía.

CONSIGNES DE SÉCURITÉ IMPORTANTES

- percé. Évitez d'aspirer des objets pointus ou tranchants.
22. Lorsque vous utilisez un aspirateur doté d'une électrobrosse, toujours couper l'alimentation électrique de l'aspirateur et de l'électrobrosse avant de brancher ou de débrancher le tube flexible ou l'électrobrosse.

CONSERVEZ CES INSTRUCTIONS

Le non-respect de ces instructions peut invalider les garanties.

INTRODUCTION

MOTOR

Electric thru-flow vacuum motors must never be used in applications in which wet or moist conditions are involved, where dry chemicals or other volatile materials are present, or where airflow may be restricted or blocked. Such motors are designed to permit the vacuumed air to pass over the electrical wiring to cool it. Therefore, any liquid (including water), dry chemical, or other foreign substance which would come in contact with electrical conductors could cause combustion (depending on volatility) or electrical shock. Failure to observe these precautions could result in property damage and personal injury, including death in extreme cases.

ELECTRICAL

All backpack models are available in 120 volt/60 Hz. Some ProTeam models are available in 220 volt/50 Hz. Call ProTeam for availability of 220 volt/50 Hz vacuums. This document only applies to 120 volt/60 Hz, or 120 volt/400 Hz models. Severe changes in voltage, high or low, can cause damage to the motor and cause premature motor failure. Model numbers and specifications can be obtained by calling ProTeam.

The vacuum cleaners described in this manual are equipped with a thermal protection cutoff device. This integrated thermal cutoff switch will remove power from the vacuum motor in the event excessively high operating temperatures are detected. This condition may arise as the result of a blocked vacuum passage, or clogged or full filters.

Should a thermal trip take place, immediately turn off the vacuum and inspect for a blockage and verify the condition of the filter bag. Replace or empty the filter bag as required. The vacuum will require several minutes to cool down to a safe operating temperature. When this temperature is attained, the thermal switch will reset and the vacuum will be able to be used in a normal manner.

INTRODUCCIÓN

MOTOR

Los motores eléctricos de flujo de aire de las aspiradoras no se deben usar nunca en aplicaciones que impliquen condiciones húmedas o mojadas, en presencia de productos químicos secos u otros materiales volátiles, o donde el flujo de aire pueda estar restringido o bloqueado. Dichos motores están diseñados para permitir que el aire aspirado pase sobre el cableado eléctrico para enfriarlo. Por lo tanto, cualquier líquido (incluida el agua), productos químicos secos o cualquier otra sustancia que pudiera entrar en contacto con conductores eléctricos podría generar combustión (según la volatilidad) o descarga eléctrica. Si no se tienen en cuenta estas precauciones, se podrían generar daños a la propiedad y lesiones personales graves, hasta la muerte en casos extremos.

DISPOSITIVOS ELÉCTRICOS

Todos los modelos de mochila se encuentran disponibles en 120 voltios/60 Hz. Algunos modelos ProTeam se encuentran disponibles en 220 voltios/50 Hz. Comuníquese con ProTeam para consultar la disponibilidad de aspiradoras de 220 volt/50 Hz. Este documento sólo se aplica a los modelos de 120 voltios/60 Hz, o 120 voltios/400 Hz. Los cambios drásticos de tensión, ya sea un aumento o disminución, pueden ocasionar daños al motor y falla prematura de éste. Para conocer el número de modelo y las especificaciones, comuníquese con ProTeam.

Las aspiradoras que se describen en este manual están equipadas con un dispositivo de protección térmica. La llave térmica integrada quitará la alimentación eléctrica al motor de la aspiradora en caso de detectar temperaturas operativas excesivas. Esta condición por lo general es causada por un conducto de aspiración tapado, o por filtros llenos u obturados.

En caso de que se produzca un disparo térmico, apague de inmediato la aspiradora e inspeccione para detectar si hay algún bloqueo y verificar el estado de la bolsa del filtro, y cámbiela o vacíela de ser necesario. La aspiradora necesitará varios minutos para enfriarse hasta alcanzar una temperatura de funcionamiento segura. Cuando se alcance dicha temperatura, se restablecerá la llave térmica y la aspiradora se podrá usar normalmente.

INTRODUCTION

MOTEUR

Les moteurs électriques d'aspirateurs ne doivent jamais être utilisés pour des tâches dans des conditions mouillées ou humides, où se trouvent des produits chimiques secs ou autres matières volatiles et où la circulation d'air peut être entravée ou bloquée. Ces moteurs sont conçus pour permettre à l'air aspiré de passer sur les composants électriques pour les refroidir. Ainsi, tout liquide (y compris l'eau), tout produit chimique sec ou autre substance qui entrerait en contact avec les conducteurs électriques pourrait entraîner une combustion (selon la volatilité) ou un choc électrique. Ne pas respecter ces consignes pourrait entraîner des dommages aux biens et de graves blessures, y compris, dans des cas extrêmes, la mort.

ÉLECTRICITÉ

All backpack models are available in 120 volt/60 Hz. Some ProTeam models Tous les modèles dorsaux conviennent aux circuits de 120 V/60 Hz. Certains modèles ProTeam sont conçus pour le 220 V/50 Hz. Contactez ProTeam pour savoir quels modèles sont conçus pour le 220 V/50 Hz. Ce document ne s'applique qu'aux modèles conçus pour le 120 V/60 Hz ou 120V/400 Hz. Des fluctuations majeures dans le voltage, à la hausse ou à la baisse, peuvent endommager le moteur et entraîner une défaillance prématurée du moteur. Pour obtenir les numéros et spécifications des modèles, contactez ProTeam.

Les aspirateurs décrits dans ce manuel sont munis d'un protecteur thermique. L'interrupteur intégré coupera l'alimentation électrique du moteur en cas de températures excessivement élevées lors du fonctionnement. Cette surchauffe survient lorsque l'air ne circule pas bien ou lorsque les filtres sont pleins ou bouchés.

Si le protecteur thermique se déclenche, éteignez immédiatement l'aspirateur. Vérifiez s'il y a un blocage ou si le sac-filtre doit être remplacé ou vidé. L'aspirateur prendra quelques minutes pour refroidir et atteindre une température de fonctionnement sécuritaire. Le protecteur thermique se réarmera et il sera possible d'utiliser l'aspirateur de la façon habituelle.

INTRODUCTION

GROUNDING INSTRUCTIONS

THESE VACUUMS MUST BE GROUNDED. If a vacuum should malfunction or stop working, grounding provides a path of least resistance for electrical current, thereby reducing the risk of electrical shock. This unit is equipped with a cord that has an equipment-grounding conductor and grounding plug. The plug must be inserted in an appropriate outlet that is properly installed and grounded in accordance with all local codes and ordinances. Cutting off the ground wire or using a cord that is not equipped with a ground plug will void the warranty on the unit, and ProTeam will accept NO liability associated with the unit.

⚠️ WARNING

Improper connection of the equipment-grounding conductor can result in a risk of electrical shock. Check with a qualified electrician or service person if you are unsure that the outlet is properly grounded. Do not modify the plug provided with the vacuum. If it will not fit the outlet, have a proper outlet installed by a qualified electrician.

The vacuum cleaners in this manual are for use on a nominal 120-volt circuit, and have a grounded plug that looks like the plug illustrated in sketch A in Figure AA. A temporary adaptor that looks like the adaptor illustrated in sketches B and C may be used to connect this plug to a 2-pole receptacle as shown in sketch B if a properly grounded outlet is not available. The temporary adaptor should be used only until a properly grounded outlet (sketch A) can be installed by a qualified electrician. The green colored rigid ear, lug, or the like extending from the adaptor must be connected to a permanent ground such as a properly grounded outlet box cover. Whenever the adaptor is used, it must be held in place by a metal screw.

Note: In Canada, the use of a temporary adaptor is not permitted by the Canadian Electrical Code.

For Canada – This appliance is for use on a nominal 120-volt circuit and has a grounded attachment plug that looks like the plug illustrated in sketch A in Figure AA. Make sure that the vacuums are connected to an outlet having the same configuration as the plug. No adaptor should be used with the vacuums detailed in this manual.

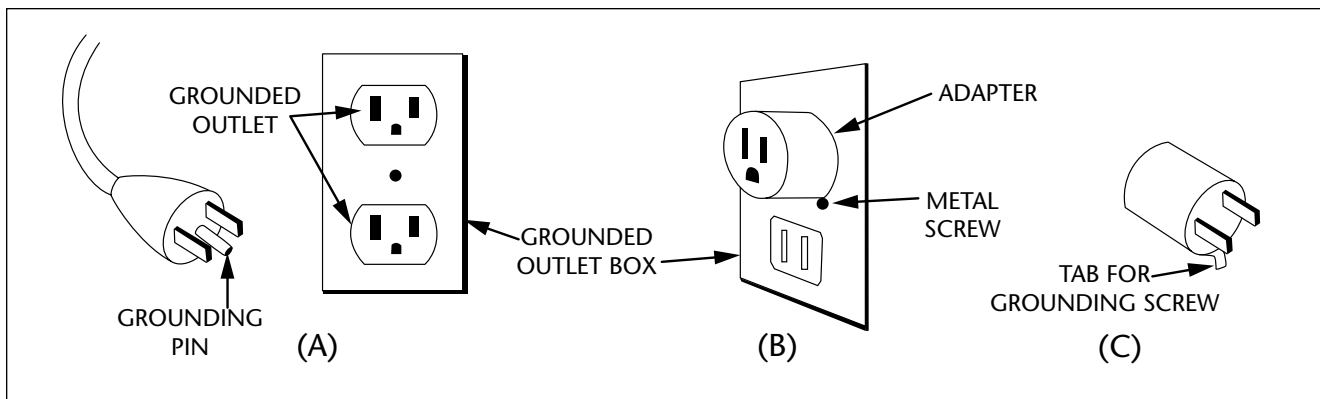

Figure AA

INTRODUCCIÓN

INSTRUCCIONES DE CONEXIÓN A TIERRA

ESTAS ASPIRADORAS DEBEN ESTAR CONECTADAS A TIERRA. Si la aspiradora tiene un desperfecto o deja de funcionar, la conexión a tierra ofrece una vía de menor resistencia para la corriente eléctrica y, por ende, reduce el riesgo de descarga eléctrica. Este aparato viene equipado con un cable con conductor de conexión a tierra para el equipo y un enchufe. El enchufe debe ir insertado dentro de un tomacorriente apropiado que debe estar instalado correctamente y conectado a tierra de acuerdo con todos los códigos y regulaciones locales. Si se corta el cable de conexión a tierra o se usa un cable no equipado con enchufe de conexión a tierra, quedará anulada la garantía del artefacto, y ProTeam NO aceptará ninguna responsabilidad respecto de éste.

⚠️ ADVERTENCIA

Una conexión inadecuada del conductor conectado a tierra al equipo puede resultar en riesgo de descarga eléctrica. Verifique con un electricista o técnico de servicio calificado si duda de que el tomacorriente esté debidamente conectado a tierra. No modifique el enchufe suministrado con la aspiradora. Si no encaja en el tomacorriente, contrate a un electricista calificado para que instale el tomacorriente adecuado.

Esta aspiradora se debe usar en un circuito nominal de 120 voltios y tiene un Los productos de limpieza para aspiradoras que se describen en este manual se deben usar con un circuito de corriente nominal de 120 voltios, y poseen un enchufe con conexión a tierra similar al de la ilustración A de la Figure AA. Se puede utilizar un adaptador provisorio, que es similar al adaptador que aparece en las ilustraciones B y C, para conectar este enchufe a una toma de corriente de 2 polos como se muestra en la ilustración B en el caso de que no se encuentre disponible un tomacorriente con adecuada conexión a tierra. El adaptador provisorio debe ser utilizado solamente hasta que un electricista pueda instalar una toma de corriente debidamente conectada a tierra (ilustración A). La espiga rígida de color verde, lengüeta o accesorio similar que sale del adaptador debe conectarse a una conexión a tierra permanente tal como la tapa de la toma de corriente, debidamente puesta a tierra. Siempre que se utilice un adaptador, debe ser sujetado en su lugar mediante un tornillo metálico.

Importante: En Canadá, el Código Eléctrico Canadiense no permite el uso de un adaptador provisorio.

Para Canadá: Este artefacto se debe utilizar en un circuito con corriente nominal de 120 voltios, y tiene un enchufe con conexión a tierra que es similar al que aparece en la ilustración A de la Figure AA. Asegúrese de que la aspiradora esté conectada a un tomacorriente que tenga la misma configuración que la del enchufe. No se debe usar ningún adaptador con la aspiradora que se detalla en este manual.

INTRODUCTION

INSTRUCTIONS DE MISE À LA TERRE

CES ASPIRATEURS DOIVENT ÊTRE MIS À LA TERRE. Si un appareil est défectueux ou en panne, la mise à la terre offre au courant électrique un trajet de la moindre résistance et réduit ainsi le risque de choc électrique. Cette unité est équipée d'un cordon muni d'un conducteur de protection et d'une fiche pour mise à la terre. La fiche doit être insérée dans une prise de courant appropriée et correctement installée, et mise à la terre conformément à tous les codes et règlements locaux. Le fait de couper le fil de mise à la terre ou d'utiliser un cordon électrique qui n'est pas équipé d'une fiche pour mise à la terre invalidera la garantie et ProTeam n'aura AUCUNE obligation par rapport à l'unité.

⚠️ MISE EN GARDE

MISE EN GARDE: Un mauvais raccordement du conducteur de protection peut entraîner un risque de choc électrique. Vérifiez auprès d'un électricien ou technicien qualifié si vous ne savez pas si la prise est correctement mise à la terre. Ne modifiez pas la fiche fournie avec l'aspirateur. Si elle n'entre pas dans la prise, faites installer une prise appropriée par un électricien qualifié.

Les aspirateurs couverts dans ce manuel sont conçus pour un circuit nominal de 120 volts et ont une fiche de mise à la terre qui ressemble à l'illustration A dans la figure AA. Un adaptateur temporaire qui ressemble à celui illustré en B et C peut être utilisé pour brancher dans une prise femelle pour deux broches, comme illustré en B, s'il n'y a pas de prise avec mise à la terre appropriée. L'adaptateur temporaire doit être utilisé seulement jusqu'à ce qu'une prise avec mise à la terre appropriée (illustration A) soit installée par un électricien qualifié. La languette de contact rigide, de couleur verte, ou quelque chose de semblable, qui part de l'adaptateur doit être connectée à une mise à la terre permanente comme un couvercle de boîte de prise de courant correctement mis à la terre. Si un adaptateur est utilisé, il doit être maintenu en place par une vis en métal.

N.B.: Au Canada, le Code canadien de l'électricité interdit l'utilisation d'un adaptateur temporaire.

Pour le Canada – Cet appareil est conçu pour un circuit nominal de 120 volts et a une fiche de mise à la terre qui ressemble à l'illustration A dans la figure AA. Assurez-vous que l'aspirateur est branché dans une prise qui a la même configuration que la fiche. Aucun adaptateur ne doit être utilisé avec les aspirateurs décrits dans ce manuel.

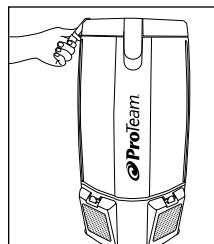
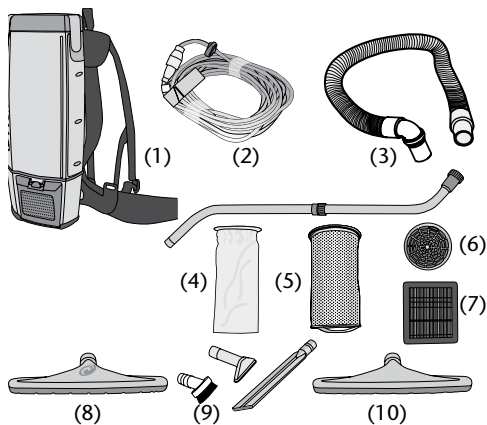

Figure A

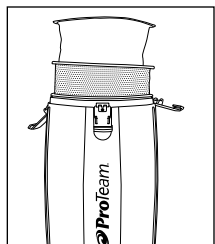

Figure B

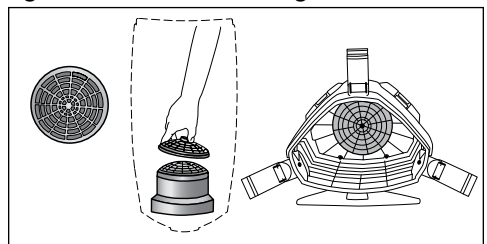

Figure C

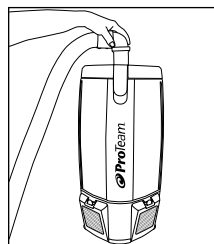

Figure D

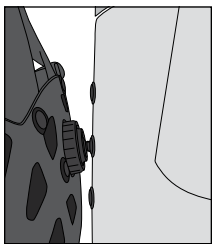

Figure E

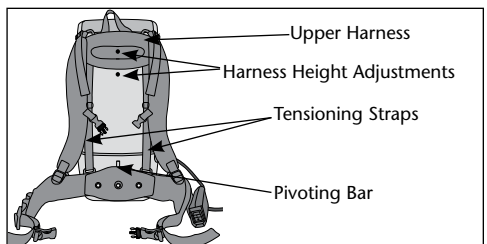

Figure F

OPERATING INSTRUCTIONS

OVERVIEW OF COMPONENTS

- Vacuum (1)
- Extension Cord (2)
- Hose (3)
- Intercept Micro Filter (4)
- Micro Cloth Filter (5)
- Dome Filter (6)
- HEPA Exhaust Filter (7)
- Floor Tool (8)
- Accessories (9)
- Floor Tool (10) (PV FS 6 Only)

QUICK START

1. Unlatch the 3 clamps on the top of the unit and remove cap (Figure A).
2. Remove filters (Figure B).
3. Check to make sure the Dome Filter did not shift during shipping (Figure C).
4. Replace the Intercept Micro Filter and the Micro Cloth Filter into the vacuum (Figure B).
5. Replace the cap and relatch the 3 clamps (Figure A).
6. Push the hose into the cap opening (Figure D).

HARNES HEIGHT ADJUSTMENT

1. Upper harness should sit between shoulder blades for most comfortable fit. The unit was shipped with the upper harness in the middle position. If you are a tall user, you will need to move the position up. If you are a shorter user, you will need to move the position down (See side view of vacuum and harness Figure E).
2. To move the upper harness, loosen the tensioning straps (Figure F). Then using a #3 phillips screwdriver, unthread the screw from the unit. It is located in center of upper harness (Figure F).
3. The upper pad should be secured by screwing it all the way in.

BACKPACK ERGONOMICS

- The weight of the vacuum should be evenly distributed on your hips.
- Adjust the padded waist belt and shoulder straps for a custom fit.
- The areas on the harness that touch the user are made from breathable mesh material to keep the operator cool.
- The on/off switch is conveniently located on the waist belt of the backpack vacuum. The switch box is secured to the waist belt with Velcro® running through the top and bottom of switch box and then to the inside of the waist belt.
- Use the proper attachments for the job. ProTeam has attachments to perform most jobs without requiring you to bend over or getting into difficult positions.
- The padded articulating harness design provides increased range of motion during detail and overhead work reducing operator fatigue and increasing productivity.

INSTRUCCIONES DE FUNCIONAMIENTO

DESCRIPCIÓN GENERAL DE COMPONENTES

- Aspiradora (1)
- Cable de extensión (2)
- Manguera (3)
- Intercept Micro Filter (4)
- Microfiltro de tela (5)
- Filtro de domo (6)
- Filtro de escape HEPA (7)
- Herramienta de suelo (8)
- Accesorios (9)
- Herramienta de suelo (10) (PV FS 6 Only)

INTRODUCCIÓN

1. Destrahe los 3 sujetadores que están en la parte superior de la unidad y retire la tapa (Figure A).
2. Retire los filtros (Figure B).
3. Revise para asegurarse de que el filtro de domo no se movió durante el envío (Figure C).
4. Cambie el filtro Intercept Micro Filter y el microfiltro de tela en la aspiradora (Figure B).
5. Vuelva a colocar la tapa y a trabar los 3 sujetadores (Figure A).
6. Presione la manguera en el orificio de la tapa (Figure D).

AJUSTE DE LA ALTURA DEL ARNÉS

1. El arnés superior debe apoyar entre los omóplatos para tener un calce más confortable. La unidad fue despachada con el arnés superior en la posición media. Si usted es alto, tendrá que mover la posición hacia arriba. Si no es tan alto, tendrá que mover la posición hacia abajo (Ver vista lateral de aspiradora y arnés Figure E).
2. Para mover el arnés superior, afloje las correas de tensión (Figure F). Luego, y usando un destornillador Phillips #3, afloje el tornillo de la unidad. Se encuentra en el medio del arnés superior (Figure F).
3. La almohadilla superior se debe sujetar atornillándola todo hasta.

ERGONOMÍA DE LA MOCHILA

- El peso de la aspiradora debe distribuirse uniformemente sobre las caderas.
- Ajuste el cinturón acolchado y las correas de los hombros para un ajuste personalizado.
- Las áreas del arnés que están en contacto con el usuario están hechas de un material de malla respirable para que el operador no sufra calor.
- El interruptor de encendido/apagado está convenientemente ubicado sobre la correa de cintura de la aspiradora de mochila. La caja de interruptor está asegurada a la correa de cintura con Velcro® que se extiende por la parte superior e inferior de la caja de interruptor y luego hasta el interior de la correa de cintura.
- Use los accesorios adecuados para el trabajo. ProTeam tiene accesorios para realizar la mayoría de los trabajos sin que deba doblarse o adoptar posiciones difíciles.
- El diseño articulado y acolchado del arnés posibilita un mayor rango de movimiento durante trabajos de detalle y elevados, reduciendo la cansancio del operador y aumentando la productividad.

MODE D'EMPLOI

OVERVIEW DES COMPOSANTS

- Aspirateur (1)
- Cordon d'extension (2)
- Boyau (3)
- Microfiltre Intercept (4)
- Microfiltre en tissu (5)
- Filtre en dôme (6)
- Filtre HEPA (7)
- Outil plancher (8)
- Accessoires (9)
- Outil plancher (10) (PV FS 6 Only)

DÉMARRAGE RAPIDE

1. Ouvrez les 3 attaches sur le dessus de l'appareil et retirez le couvercle (Figure A).
2. Retirez les filtres (Figure B).
3. Vérifiez que le filtre en dôme n'a pas bougé durant l'expédition (Figure C).
4. Installez le microfiltre Intercept et le microfiltre en tissu dans l'aspirateur (Figure B).
5. Remplacez le couvercle et fermez les 3 attaches (Figure A).
6. Insérez le tuyau dans l'orifice du couvercle (Figure D).

AJUSTEMENT DE LA HAUTEUR DU HARNAIS

1. Pour un confort optimal, le harnais supérieur devrait reposer entre les omoplates. Sur cet appareil, le harnais est présentement à la position médiane. Si vous êtes une personne de grande taille, remontez le harnais. Si vous êtes une personne de plus petite taille, baissez le harnais (voir l'aspirateur et le harnais vus de côté, Figure E).
2. Pour remonter le harnais, desserrez les courroies de serrage (Figure F). À l'aide d'un tournevis à tête étoilée #3, dévissez la vis située au centre du harnais supérieur (Figure F).
3. Le coussinet supérieur doit être fixé en vissant la vis.

ERGONOMIE DE L'ASPIRATEUR DORSAL

- Le poids de l'aspirateur devrait être réparti uniformément sur vos hanches.
- Réglez le ceinturon rembourré et les bandoulières pour un confort optimal.
- Les sections du harnais qui touchent l'utilisateur sont faites de tissu maille qui respire afin que l'opérateur n'ait pas trop chaud.
- L'interrupteur En Marche/Arrêt (On/Off) est situé sur la sangle ceinture de l'aspirateur dorsal. Le boîtier de l'interrupteur est fixé à la sangle ceinture par une bande Velcro® passant par le haut et le bas du boîtier puis par la sangle ceinture.
- Utilisez les accessoires convenant au travail à effectuer. ProTeam offre des accessoires adaptés à la plupart des travaux et conçus pour vous éviter de vous pencher ou d'adopter une position inconfortable.
- Le harnais articulé et matelassé permet à l'opérateur de bouger librement lorsqu'il nettoie des endroits difficiles d'accès ou en hauteur, ce qui réduit la fatigue de l'opérateur et accroît la productivité.

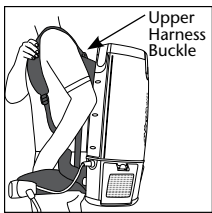

Figure G

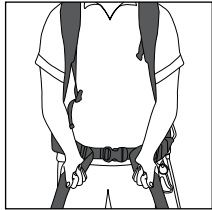

Figure I

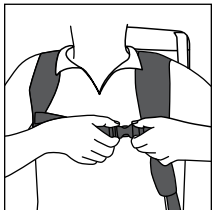

Figure K

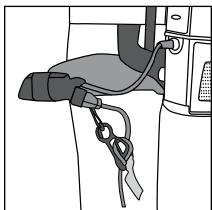

Figure M

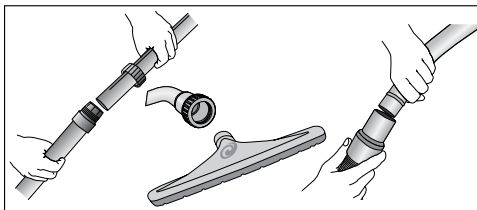

Figure O

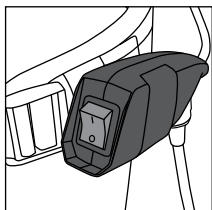

Figure Q

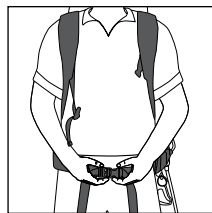

Figure H

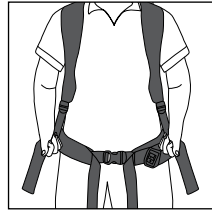

Figure J

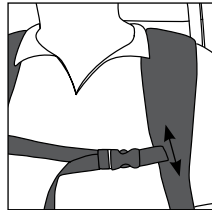

Figure L

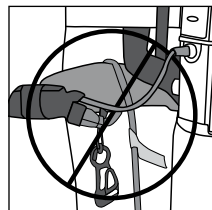

Figure N

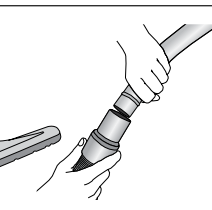

Figure R

WEARING THE BACKPACK VACUUM

1. Loosen the shoulder straps and the waist belt. Lift the vacuum and slide your arms through the straps (Figure G). The upper harness can also be adjusted by tightening or loosening the upper harness buckles for a custom fit.
2. Connect the waist strap (Figure H).
3. Tighten the waist belt by grabbing the ends of the straps and pulling each end toward each other and then directly outward from the center of the body. It is very important that the weight of the unit be concentrated on your hips rather than your shoulders (Figure I).
4. Adjust the shoulder straps so that the unit fits comfortably, but the weight is still concentrated on your hips (Figure J).
5. Connect the sternum strap buckle (Figure K) and slide the strap up or down on the sewn-in wire support for the best fit (Figure L).

OPERATING THE BACKPACK VACUUM

1. Thread the extension cord through the Cord Holder on the waist belt (Figure M).
2. Do not tie extension cord to the waist belt or the switch-to-vacuum power cord. Doing so will result in damage to both cords and will not be covered under warranty (Figure N).
3. Fasten the ends of the wands together, untwist cuff from end of wand and slide onto other wand half. Find the notch on the inside of the wand and the groove on the outside of the wand - they must align. Insert the wand end by aligning the notch and groove. To tighten into position twist wand cuff to the right (Figure O).
4. Attach the floor tool to end of wand. Align the brass ring with the groove on the floor tool to ensure a secure fit (Figure O).
5. Twist the wand into the end of the hose (Figure O).
6. Plug the power cord into the wall. Turn the unit on, and proceed with vacuuming.
7. The on/off switch is conveniently located on the waist belt of the backpack vacuums (Figure Q).

PROPER VACUUMING MOTION FOR LARGE AREAS

1. Begin with the wand parallel to your body.
2. Draw the top of the wand in toward your waist and twist at the waist walking backward or forward, in a side-to-side motion (Figure R).
3. The motion is similar to mopping and keeps the upper body and arms from tiring.

USO DE LA ASPIRADORA TIPO MOCHILA

1. Afloje las correas de los hombros y las correas de la cintura. Levante la aspiradora y meta los brazos entre las correas (Figure G). El arnés superior también puede ajustarse ajustando o aflojando sus hebillas para tener un calce personalizado.
2. Conecte las correas de la cintura (Figure H).
3. Ajuste la correa de cintura tomando los extremos de las correas y tirando de cada extremo hacia el otro y luego directamente hacia afuera desde el centro del cuerpo. Es muy importante que el peso de la unidad se concentre en sus caderas y no en sus hombros (Figure I).
4. Ajuste las correas de los hombros para que la unidad se acomode bien, pero con el peso siempre concentrado en las caderas (Figure J).
5. Enganche la hebilla de la correa del esternón (Figure K) y deslice la correa hacia arriba o abajo sobre el soporte de alambre cosido para obtener el mejor calce (Figure L).

FUNCIONAMIENTO DE LA ASPIRADORA TIPO MOCHILA

1. Sujete el portátil (que tiene el cable de extensión enrollado) al lazo triangular en la correa de la cintura (Figure M).
2. No amarre el cordón de extensión al cinturón ni al cable de alimentación que conecta el interruptor a la aspiradora. Esto puede dañar ambos cables y no contará con la cobertura de la garantía (Figure N).
3. Sujete los extremos de los tubos, desenrosque el puño del extremo del tubo y deslice sobre la otra mitad del tubo. Localice la ranura en el interior del tubo y la muesca en el exterior del tubo - deben estar alineados. Inserte el extremo del tubo alineando la ranura y la muesca. Para ajustar en la posición, gire el puño del tubo hacia la derecha (Figure O).
4. Conecte la herramienta de piso al extremo del tubo. Alinee el aro de bronce con la muesca en la herramienta de piso para garantizar un ajuste seguro (Figure O).
5. Gire el tubo en el extremo de la manguera (Figure O).
6. Enchufe el cable de alimentación al tomacorriente de pared. Encienda la unidad y comience a aspirar.
7. El interruptor de encendido/apagado está ubicado convenientemente en la correa de la cintura de las aspiradoras tipo mochila (Figure Q).

MOVIMIENTO DE ASPIRACIÓN ADECUADO PARA ÁREAS GRANDES

1. Comience con el tubo paralelo a su cuerpo.
2. Lleve la parte superior del tubo hacia su cintura y gire la cintura mientras camina hacia atrás o hacia delante, con un movimiento de lado a lado (Figure R).
3. El movimiento es similar a trapear y evita que la parte superior del cuerpo y los brazos se cansen.

PORT DE L'ASPIRATEUR DORSAL

1. Desserrez les bandoulières et le ceinturon. Soulevez l'aspirateur et placez les sangles sur vos épaules (Figure G). Pour un ajustement sur mesure, resserrez ou desserrez les boucles sur le harnais.
2. Bouclez le ceinturon (Figure H).
3. Resserrez la ceinture en agrippant les extrémités des courroies et en les tirant l'une vers l'autre, puis vers l'extérieur. Il est très important que le poids de l'appareil repose sur vos hanches plutôt que vos épaules (Figure I).
4. Ajustez les bandoulières de manière à ce que le port de l'appareil soit confortable, mais que son poids soit toujours concentré sur vos hanches (Figure J).
5. Pour un ajustement optimal, fermez la boucle de la courroie de sternum (Figure K) et glissez la courroie vers le haut ou le bas sur le support métallique (Figure L).

UTILISATION DE L'ASPIRATEUR DORSAL

1. Enfilez le cordon prolongateur à travers le support de cordon sur le ceinturon (Figure M).
2. Ne jamais s'enrouler une rallonge électrique ou le cordon d'alimentation de l'aspirateur autour de la taille. Car cela pourrait endommager les deux cordons et ne serait pas couvert par la garantie (Figure N).
3. Pour raccorder le tube-rallonge, dévissez le manchon puis faites glisser une section du tube-rallonge sur l'autre. La coche à l'intérieur du manche et la fente à l'extérieur doivent être alignées. Pour fixer en place, tournez le manchon vers la droite (Figure O).
4. Attachez l'accessoire de plancher à l'extrémité du tube. Alinez l'anneau en laiton sur cannelure de l'accessoire afin d'obtenir une bonne fixation (Figure O).
5. Avec un mouvement de torsion, fixez le tube à l'extrémité du boyau (Figure O).
6. Branchez le cordon d'alimentation sur une prise murale. Mettez l'aspirateur en marche et effectuez le travail.
7. Le commutateur marche/arrêt se situe sur le ceinturon de l'aspirateur dorsal (Figure Q).

COMMENT PASSER L'ASPIRATEUR SUR UNE GRANDE SURFACE

1. Placez le tube d'aspiration parallèlement à votre corps.
2. Tirez le haut du tube vers votre taille, puis tournez votre taille pendant que vous marchez vers l'arrière ou l'avant, en effectuant un mouvement de va-et-vient latéral (Figure R).
3. Ce mouvement est semblable à celui utilisé pour passer la vadrouille et diminue la fatigue du haut du corps et des bras.

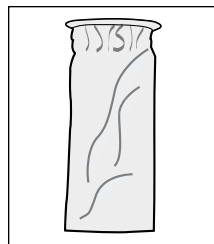

Figure A

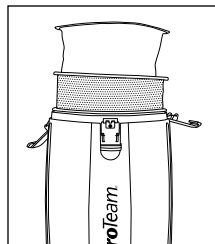

Figure B

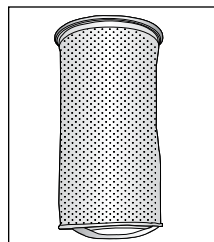

Figure C

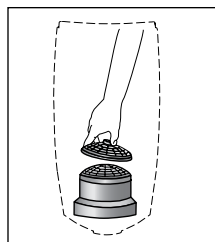

Figure D

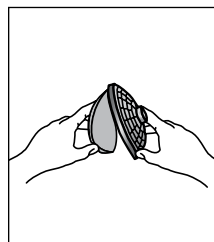

Figure E

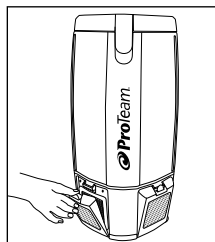

Figure F

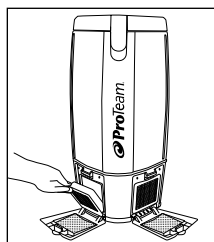

Figure G

FILTER MAINTENANCE

1. Empty and inspect the Intercept Micro Filter every time you start and finish vacuuming (Figure A). Replace if necessary. A clogged and dirty filter restricts airflow and results in reduced suction and overheating.
2. To replace the Intercept Micro Filter, slide filter into the Cloth Filter and secure into vacuum (Figure B).
3. Once a month, or as necessary, hand or machine wash the Cloth Filter and let it air dry. DO NOT put it in the dryer (Figure C).
4. Once a week, or as necessary, clean the Dome Filter.
 - a. First, remove the Intercept Micro Filter and Cloth Filter. Reach into the vacuum body and pull the top piece of the Dome Filter off and remove the foam media (Figure D).
 - b. Shake it out, rinse it and let it air dry thoroughly (Figure E).
 - c. Once dry, replace and firmly snap the top piece of the Dome Filter into place.
5. Once every two weeks, or as necessary, inspect the HEPA media filters. When the filter becomes discolored, replace it with a new filter. For best results, this filter should be replaced every 6 months.
6. To inspect or replace the HEPA media filter, depress the raised portion of tab on filter door (Figure F). Then pivot the door away from the vacuum body. Grasp the plastic housing on the HEPA media filter and remove from vacuum (Figure G).
7. To replace the filter door, align the 2 tabs to the housing and press in place, then rotate upward. Be sure to snap the locking tabs of spring finger behind tab on housing. You should hear an audible "click" if installed correctly.

MANTENIMIENTO DEL FILTRO

1. Vacíe e inspeccione el filtro Intercept Micro Filter cada vez que comience y termine de aspirar (Figure A). Cámbielos si fuese necesario. Un filtro obstruido y sucio restringe el flujo de aire y provoca menor succión y sobrecalentamiento.
2. Para cambiar el filtro Intercept Micro Filter, colóquelo en el filtro de tela y fíjelo a la aspiradora (Figure B).
3. Una vez al mes o según sea necesario, lave a mano o a máquina el filtro de tela y déjelo secar al aire; no lo coloque en la secadora (Figure C).
4. Una vez a la semana, o según sea necesario, limpie el filtro de domo.
 - a. Primero, retire el filtro Intercept Micro Filter y el filtro de tela. Meta la mano en el cuerpo de la aspiradora y saque la pieza superior del filtro de domo y saque el medio de espuma (Figure D).
 - b. Sacúdalo, enjuáguelo y déjelo secar al aire por completo (Figure E).
 - c. Una vez que seca, reemplaza y ajuste la pieza superior del filtro de domo en su lugar.
5. Cada dos semanas, o según las necesidades, revise los filtros HEPA. Cuando el filtro se decolore, reemplácelo por un filtro nuevo. Para obtener los mejores resultados, este filtro debe cambiarse cada 6 meses.
6. Para revisar o reemplazar el filtro HEPA medios, presione la parte elevada de la lengüeta que está en la puerta del filtro (Figure F). Luego, haga girar la puerta alejándola del cuerpo de la aspiradora. Tome el alojamiento de plástico sobre el filtro HEPA medios y retírela de la aspiradora (Figure G).
7. Para volver a colocar la puerta del filtro, alinee las 2 lengüetas con el alojamiento y presione en su lugar, luego rote hacia arriba. Asegúrese de cerrar bien las lengüetas de seguridad del dedo del resorte detrás de la lengüeta sobre el alojamiento. Debería escuchar un "clic" audible si están correctamente instaladas.

ENTRETIEN DES FILTRES

1. Videz et examinez les filtres *Intercept* avant de passer l'aspirateur et après (Figure A). Remplacez-les au besoin. Un filtre sale ou bouché restreint le débit d'air, ce qui réduit la suction et entraîne une surchauffe.
2. Pour remplacer le microfiltre *Intercept*, glissez-le dans le filtre en tissu et fixez-le dans l'aspirateur (Figure B).
3. Une fois par mois, ou selon les besoins, lavez le filtre à la main ou à la machine et laissez sécher à l'air. Ne le mettez pas dans une sècheuse (Figure C).
4. Une fois par semaine, ou selon les besoins, lavez le filtre en dôme.
 - a. D'abord, retirez le microfiltre *Intercept* et le filtre en tissu. Insérez votre main dans le corps de l'aspirateur et tirez la partie supérieure du filtre en dôme et enlevez la mousse (Figure D).
 - b. Secouez, rincez et laissez sécher à l'air complètement (Figure E).
 - c. Sécher, remplace une fois et remettez en place la partie supérieure du filtre en dôme en appuyant fermement dessus.
5. Toutes les deux semaines, ou au besoin, vérifiez les filtres HEPA. Quand le filtre est décoloré, remplacez-le. Pour de meilleurs résultats, ce filtre devrait être remplacé tous les 6 mois.
6. Pour vérifier ou remplacer le filtre HEPA médias, appuyez sur la languette située sur la porte du filtre (Figure F). Puis faites pivoter la porte. Agrippez le compartiment en plastique du filtre et retirez le filtre HEPA médias (Figure G).
7. Pour remplacer la porte du filtre, alignez et appuyez sur les 2 languettes, puis faites pivoter vers le haut. Assurez-vous que les languettes de verrouillage du doigt ressort sont bien enclenchées. Vous entendrez un « clic » si elles sont bien enclenchées.

To Reorder Filters:

Contact your local ProTeam distributor.
Contact ProTeam Customer Service at 866.888.2168
for directions on finding a local distributor.
Filters can also be purchased on www.pro-team.com.

Reorder # 107313	Super Coach Pro 10 Intercept Micro Filter
Reorder # 107314	Super Coach Pro 6, ProVac FS 6 Intercept Micro Filter (open collar)
Reorder # 107374	Super Coach Pro 6, ProVac FS 6 Intercept Micro Filter (closed collar)
Reorder # 834072	Super Coach Pro 6, ProVac FS 6 Micro Cloth Filter
Reorder # 834000	Super Coach Pro10 Micro Cloth Filter
Reorder # 107315	Super Coach Pro 6/10, ProVac FS 6 HEPA Media Filter (2 pk)

Para pedir filtros:

Contacte su ProTeam distribuidor local.
Contacte ProTeam servicio de atención al cliente en 866.888.2168
para direcciones en encontrar un distribuidor local.
Los filtros también pueden ser comprados en www.pro-team.com.

Pedido # 107313	Filtro Super Coach Pro 10 Intercept Micro
Pedido # 107314	Filtro Super Coach Pro 6, ProVac FS 6 Intercept Micro (abrir)
Pedido # 107374	Filtro Super Coach Pro 6, ProVac FS 6 Intercept Micro (cerrado)
Pedido # 834072	Filtro Super Coach Pro 6, ProVac FS 6 Micro Cloth
Pedido # 834000	Filtro Super Coach Pro 10 Micro Cloth
Pedido # 107315	Filtro Super Coach Pro 6/10, ProVac FS 6 HEPA Media (2 pk)

Pour commander des filtres :

Contacter votre distributeur local de ProTeam.
Contacter ProTeam le service clientèle à 866.888.2168
pour les directions sur trouver un distributeur local.
Les filtres peuvent être aussi achetés sur www.pro-team.com.

Commandez # 107313	Filtre Super Coach Pro 10 Intercept Micro
Commandez # 107314	Filtre Super Coach Pro 6, ProVac FS 6 Intercept Micro (ouvrir)
Commandez # 107374	Filtre Super Coach Pro 6, ProVac FS 6 Intercept Micro (fermé)
Commandez # 834072	Filtre Super Coach Pro 6, ProVac FS 6 Micro Cloth
Commandez # 834000	Filtre Super Coach Pro 10 Micro Cloth
Commandez # 107315	Filtre Super Coach Pro 6/10, ProVac FS 6 HEPA Media (2)

Super Coach Pro 6/Super Coach Pro 10/ProVac FS 6

SUPER COACH PRO 6/SUPER COACH PRO 10/PROVAC FS 6 ASSEMBLY

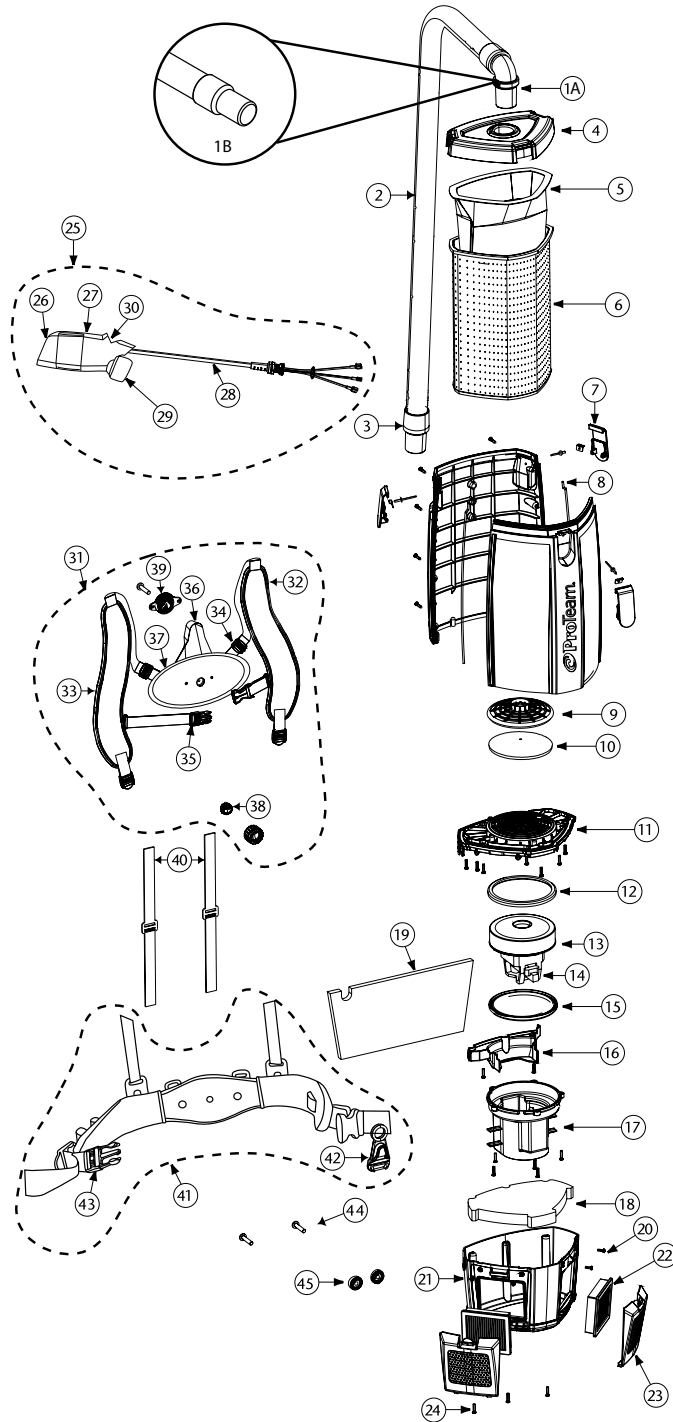

No.	Product Name	Qty
1A	101928 Replacement Double Swivel Elbow Cuff 1 1/2"	1 ea.
	102715 Replacement Double Swivel Elbow Cuff 1 1/4"	1 ea.
1B	100694 Replacement Double Swivel Straight Cuff 1 1/2" (ProVac FS 6)	1 ea.
2	103048 Static-Dissipating Hose w/Cuffs 1 1/2"	1 ea.
	103237 Static-Dissipating Hose w/Cuffs 1 1/4"	1 ea.
	100505 Static-Dissipating Hose w/Cuffs 1 1/2" (ProVac FS 6)	1 ea.
3	100694 Replacement Swivel Cuff 1 1/2"	1 ea.
	103279 Replacement Swivel Cuff 1 1/4"	1 ea.
4	833948 Purple Cap	1 ea.
	833948-1 Black Cap (ProVac FS 6)	1 ea.
5	107313 Intercept Micro Filter (Super Coach Pro 10)	10/pk
	107314 Intercept Micro Filter (Super Coach Pro 6 & ProVac FS 6) (Open Collar)	10/pk
	107374 Intercept Micro Filter (Super Coach Pro 6 & ProVac FS 6) (Closed Collar)	10/pk
6	834000 Micro Cloth Filter (Super Coach Pro 10)	1 ea.
	834072 Micro Cloth Filter (Super Coach Pro 6 & ProVac FS 6)	1 ea.
7	510179 Latch and Retainer w/Lock Nut & Screw	1 set
8	510180 Gasket for Tank (Super Coach Pro 10)	2 ea.
	510181 Gasket for Tank (Super Coach Pro 6 & ProVac FS 6)	2 ea.
9	510183 Dome Filter w/Foam Media (Includes: 10)	1 set
10	510184 Foam Filter Media for Dome Filter	1 ea.
11	510193 Upper Motor Support w/Gasket	1 set
12	833951 Upper Motor Gasket	1 ea.
13	834036 Motor/Fan (120 V)	1 ea.
14	101720 Carbon Brush Set	1 set
15	833952 Lower Motor Gasket	1 ea.
16	510185 Cover Wire w/ 2 screws	1 set
17	510194 Lower Motor Support (5 screws)	1 set
18	834042 Triangular Lower Foam Pad	1 ea.
19	834043 Rectangular Upper Foam Pad	1 ea.
20	808380-0 Screw Pan CR #8 x 1/2"	1 ea.
21	510188 Housing Assembly Lower w/Screws	1 set
22	107315 HEPA Media Filter (2 pack)	1 set
23	833954 Exhaust Filter Door	1 ea.
24	808380-22 Screw Pan CR #8 x 3/4"	1 ea.
25	836225-1 Switch Cord and Power Cord Assembly (Includes: 26-30) (PV FS 6 only)	1 set
26	106066 On/Off Switch	1 ea.
27	836554 Switch Box	1 set
28	836480 Power Cord Assembly	1 set
29	836479 Power Plug Assembly	1 set
30	836478 Electrified Hose Receptacle	1 ea.
31	510190 Upper Harness Assembly (Includes: 32-39)	1 set
32	834058 Shoulder Strap Lefthand	1 ea.
33	834059 Shoulder Strap Righthand	1 ea.
34	100358 Shoulder Strap Adjustment Buckle	1 ea.
35	510191 Sternum Strap Buckle (latch and keeper)	1 set
36	101737 Carry Handle w/Rivet Set	1 set
37	834049 Upper Pad Harness	1 set
38	834050 Pivoting Ball	1 ea.
39	834053 Outer Support Retainer	1 ea.
40	510192 Tensioning Straps	1 set
41	834055 Lower Harness Assembly (Includes: 42, 43)	1 set
42	102604 Cord Holder	1 ea.
43	510301 Waist Belt Buckles and Straps Set	1 set
44	834051 5/16" - 18x1 - 3/8" Lock Screw (2 screws)	1 set
45	510186 Harness Spacers	2 ea.
	101678 50' Extension Cord (Not Shown)	1 ea.

CONJUNTO DE SUPER COACH PRO 6/SUPER COACH PRO 10

N° DE PIEZA		CANT.
1A	101928 Puño del codo giratorio doble de repuesto (negro) 1 ½"	1 c/u.
	102715 Puño del codo giratorio doble de repuesto (negro) 1 ¼"	1 c/u.
1B	100694 Puño del codo giratorio doble de repuesto (negro) 1 ½" (ProVac FS 6)	1 c/u.
2	103048 Manguera para disipación de estática con puños (negra) 1 ½"	1 c/u.
	103237 Manguera para disipación de estática con puños (negra) 1 ¼"	1 c/u.
	100505 Manguera para disipación de estática con puños (negra) 1 ½" (ProVac FS 6)	1 c/u.
3	100694 Puño giratorio de repuesto (negro) 1 ½"	1 c/u.
	103279 Puño giratorio de repuesto (negro) 1 ¼"	1 c/u.
4	833948 Tapa morada	1 c/u.
	833948-1 Tapa negro (ProVac FS 6)	1 c/u.
5	107313 Filtro Intercept Micro (Super Coach Pro 10)	10/pk
	107314 Filtro Intercept Micro (Super Coach Pro 6 & ProVac FS 6) (abrir)	10/pk
	107374 Filtro Intercept Micro (Super Coach Pro 6 & ProVac FS 6) (cerrado)	10/pk
6	834000 Filtro Micro Cloth (Super Coach Pro 10)	1 c/u.
	834072 Filtro Micro Cloth (Super Coach Pro 6 & ProVac FS 6)	1 c/u.
7	510179 Seguro y retén c/tuerca y tornillo de fijación	1 conjunto
8	510180 Junta para depósito (Super Coach Pro 10)	2 c/u.
	510181 Junta para depósito (Super Coach Pro 6 & ProVac FS 6)	2 c/u.
9	510183 Filtro domo c/medio de espuma (incluye: 10)	1 conjunto
10	510184 Medio de filtro de espuma para filtro domo	1 c/u.
11	510193 Soporte superior del motor c/junta	1 conjunto
12	833951 Junta superior del motor	1 c/u.
13	834036 Motor/Ventilador (120 V)	1 c/u.
14	101720 Conjunto de escobillas de carbono	1 conjunto
15	833952 Junta inferior del motor	1 c/u.
16	510185 Alambre de la cubierta con 2 tornillos	1 conjunto
17	510194 Soporte inferior del motor (5 tornillos)	1 conjunto
18	834042 Almohadilla de espuma triangular inferior	1 c/u.
19	834043 Almohadilla de espuma rectangular superior	1 c/u.
20	808380-0 Tornillo troncocónico CR #8 x ½"	1 c/u.
21	510188 Conjunto de alojamiento inferior con tornillos	1 conjunto
22	107315 Filtro HEPA Medios (2 paquetes)	1 conjunto
23	833954 Puerta de filtro de escape	1 c/u.
24	808380-22 Tornillo troncocónico CR #8 x ¾"	1 c/u.
25	836225-1 Conjunto de cable del interruptor y cable de corriente (incluye: 26-30) (PV FS 6)	1 conjunto
26	106066 Interruptor de encendido/apagado	1 c/u.
27	836554 Conjunto de interruptor	1 conjunto
28	836480 Conjunto de cable de corriente	1 conjunto
29	836479 Conjunto de plug de corriente	1 conjunto
30	836478 Electrificada manguera Receptáculo	1 c/u.
31	510190 Conjunto de arnés superior (incluye: 32-39)	1 conjunto
32	834058 Correa para el hombro - izquierdo	1 c/u.
33	834059 Correa para el hombro - derecho	1 c/u.
34	100358 Hebilla de ajuste de correas para hombros	1 c/u.
35	510191 Hebilla de la correa del esternón (seguro y cerrojo)	1 conjunto
36	101737 Manija para transporte c/ conjunto de remache	1 conjunto
37	834049 Arnés acolchado superior	1 conjunto
38	834050 Bolita pivotante	1 c/u.
39	834053 Retén de soporte exterior	1 c/u.
40	510192 Correas de tensión	1 conjunto
41	834055 Conjunto de arnés inferior (incluye: 42, 43)	1 conjunto
42	102604 Sujetador de cable	1 c/u.
43	510301 Seguro y cerrojo de correa de cintura	1 conjunto
44	834051 Tornillo de fijación 5/16" - 18x1 - 3/8" (2 tornillos)	1 conjunto
45	510186 Separadores de arnés	2 c/u.
	101678 Cable de extensión de 50' (No se muestra)	1 c/u.

ENSEMBLE SUPER COACH PRO 6/SUPER COACH PRO 10

N° DE PIÈCE		QTÉ
1A	101928 Manchon double coudé pivotant de rechange 1 ½ po	1 ch.
	102715 Manchon double coudé pivotant de rechange 1 ¼ po	1 ch.
1B	100694 Manchon double coudé pivotant de rechange 1 ½ po (ProVac FS 6)	1 ch.
2	103048 Tuyau dissipant l'électricité statique avec manchons 1 ½ po	1 ch.
	103237 Tuyau dissipant l'électricité statique avec manchons 1 ¼ po	1 ch.
	100505 Tuyau dissipant l'électricité statique avec manchons 1 ½ po (ProVac FS 6)	1 ch.
3	100694 Manchon pivotant de rechange 1 ½ po	1 ch.
	103279 Manchon pivotant de rechange 1 ¼ po	1 ch.
4	833948 Bouchon mauve	1 ch.
	833948-1 Bouchon noir (ProVac FS 6)	1 ch.
5	107313 Filtre Intercept Micro (Super Coach Pro 10)	10/paquet
	107314 Filtre Intercept Micro (Super Coach Pro 6 & ProVac FS 6) (ouvrir)	10/paquet
	107374 Filtre Intercept Micro (Super Coach Pro 6 & ProVac FS 6) (fermé)	10/paquet
6	834000 Filtre Micro en tissu (Super Coach Pro 10)	1 ch.
	834072 Filtre Micro en tissu (Super Coach Pro 6 & ProVac FS 6)	1 ch.
7	510179 Dispositif de verrouillage, bague d'arrêt, contre-écrou et vis	1 jeu
8	510180 Joint pour réservoir (Super Coach Pro 10)	2 ch.
	510181 Joint pour réservoir (Super Coach Pro 6 & ProVac FS 6)	2 ch.
9	510183 Filtre conique, matériau mousse (jeu en comprend 10)	1 jeu
10	510184 Matériau mousse pour filtre conique	1 ch.
11	510193 Support moteur supérieur avec joint d'étanchéité	1 jeu
12	833951 Joint d'étanchéité pour moteur supérieur	1 ch.
13	834036 Ventilateur/moteur (120 V)	1 ch.
14	101720 Jeu de balais au carbone	1 jeu
15	833952 Joint d'étanchéité inférieur	1 ch.
16	510185 Couverture, fil, avec deux vis	1 jeu
17	510194 Support moteur inférieur (5 vis)	1 jeu
18	834042 Coussinet triangulaire en mousse, inférieur	1 ch.
19	834043 Coussinet rectangulaire en mousse, supérieur	1 ch.
20	808380-0 Vis à tête cylindrique bombée CR #8 x ½ po	1 ch.
21	510188 Compartiment avec vis	1 jeu
22	107315 Filtre HEPA Médias (2 paquets)	1 jeu
23	833954 Porte, filtre d'évacuation	1 ch.
24	808380-22 Vis à tête cylindrique bombée CR #8 x ¾ po	1 ch.
25	836225-1 Cordon d'interrupteur et ensemble cordon d'alimentation (comprend: 26-30) (PV FS 6)	1 jeu
26	106066 Interrupteur En M./Arrêt (On/Off)	1 ch.
27	836554 Boîtier d'interrupteur	1 jeu
28	836480 Ensemble cordon d'alimentation	1 jeu
29	836479 Puissance Assemblée Branchez	1 jeu
30	836478 Electrified Tuyau Prise	1 ch.
31	510190 Ensemble harnais supérieur (comprend: 32-39)	1 jeu
32	834058 Courroie d'épaule (main gauche)	1 ch.
33	834059 Courroie d'épaule (main droite)	1 ch.
34	100358 Boucle d'ajustement pour courroie d'épaule	1 ch.
35	510191 Boucle de verrouillage pour sangle de sternum	1 jeu
36	101737 Poignée avec jeu de rivets	1 jeu
37	834049 Harnais supérieur	1 jeu
38	834050 Boule pivotante	1 ch.
39	834053 Dispositif d'arrêt, support, extérieur	1 ch.
40	510192 Courroies de serrage	1 jeu
41	834055 Harnais inférieur (comprend: 42, 43)	1 jeu
42	102604 Porte-cordon	1 ch.
43	510301 Disp. d'attache et de verrouillage pour courroie à la taille	1 jeu
44	834051 Vis de serrage 5/16 po - 18x1 - 3/8 po (2 vis)	1 jeu
45	510186 Espaceurs pour harnais	2 ch.
	101678 Rallonge 50 pi (non illustrée)	1 ch.

RECOMMENDED PREVENTIVE MAINTENANCE

⚠️ WARNING

- UNPLUG the vacuum when performing any maintenance.
- CHECK the condition of all electrical cords before each use.

UPON RECEIPT

Check unit for any defects, missing or broken parts. Call ProTeam with this information, along with any questions you may have.

DAILY/AFTER EACH USE

Check Intercept Micro Filter. Replace or empty if full. Use only genuine ProTeam replacement filters to ensure optimal performance, achieve improved indoor air quality, and to maintain a valid vacuum warranty. Check Micro Cloth Filter. If dirty, rinse out and air dry before replacing back into vacuum. All filters must be in place to operate vacuum. This will optimize airflow and prevent the motor from laboring.

PERIODICALLY

Check harness for fit and comfort. Replace lost or damaged pieces.

ELECTRICAL CORD CARE

NEVER stretch the cord tightly between the vacuum and the outlet. A cord that is stretched or pulled may not function properly, can damage the cord or plug, and creates a tripping hazard.

DO NOT tie extension cord and power cord together in a knot in an effort to keep the connection together. Doing so will result in damage to both cords and will not be covered under warranty. Instead, use the provided cord holder.

After vacuuming, unplug the extension cord at both ends and wind it up loosely.

- Wind the cord from the female receptacle to the male plug.
- Lay the cord out, as straight as possible, on the floor before winding.
- **DO NOT** wind the cord up by wrapping it around your hand and elbow, as repeated winding in this manner will result in twisted cord that is hard to wind and unwind.

Use only a ProTeam replacement extension cord, or one that is properly sized for your application. Extension cord jacket type should be SJT or better and rated for outdoor use. Extension cords in poor condition or too small in wire size can pose fire and shock hazards. To reduce the risk of these hazards, be sure the cord is in good condition and that liquid does not contact the connection. Do not use an extension cord with conductors smaller than 16 gauge (AWG) in size. To reduce power loss, use a 14 gauge extension cord if longer than 100 ft.

Any other servicing should be performed by an authorized service representative.

PROPER STORAGE

When the vacuum is not in use, the vacuum and extension cord should be stored indoors and in a dry place.

⚠️ WARNING

- The following information is for use by qualified service personnel only, and provides guidance for trouble shooting and maintenance under normal working conditions.
- UNPLUG the vacuum when working on the motor or any electrical part.

MOTOR BRUSHES

Only a ProTeam-authorized service or warranty center should replace the carbon motor brushes. Use the following schedule for replacement:

1. After the first 800 hours of operation.
2. Again after the next 400 hours of operation.
3. Again after the next 200 hours of operation.

MANTENIMIENTO PREVENTIVO

⚠️ ADVERTENCIA

- DESENCHUFE la aspiradora al realizar cualquier tarea de mantenimiento.
- VERIFIQUE el estado de todos los cables eléctricos antes de cada uso.

AL RECIBIR EL ARTEFACTO

Verifique el aparato para detectar cualquier defecto o pieza faltante o rota. Llame a ProTeam para proporcionarle esta información, junto con cualquier pregunta que tenga.

DIARIAMENTE/DESPUÉS DE CADA USO

Revise el Micro Filtro Intercept. Vacíelo/sáquelo si está lleno. Use Sólo los filtros de repuesto ProTeam legítimos para asegurar el rendimiento óptimo, lograr una mejor calidad del aire interior y mantener una garantía de aspiración válida. Para que la garantía permanezca vigente, se deben usar filtros Intercept Micro en todas las aspiradoras ProTeam. Examine el filtro Micro Cloth. Si está sucio, enjuáguelo y déjelo secar al aire antes de volver a colocarlo en la aspiradora. Todos los filtros deben estar colocados para hacer funcionar la aspiradora. Esto optimiza el flujo de aire e impide que el motor trabaje excesivamente.

PERIÓDICAMENTE

Verifique el arnés para asegurarse que sea del tamaño adecuado y cómodo. Reemplace cualquier pieza faltante o dañada

CUIDADO DEL CABLE ELÉCTRICO

NUNCA estire mucho el cable entre la aspiradora y el tomacorriente. Si el cable se tensiona o jala, no funcionará adecuadamente, y se puede dañar el cable o el enchufe, además de generar un riesgo de tropiezos.

NO ate el cable de extensión y el cable de corriente en un nudo para mantener unida la conexión. Esto puede generar daños a ambos cables, que no estarán cubiertos por la garantía. Para ello, utilice el sujetador de cable proporcionado con el artefacto.

Luego de aspirar, desenchufe el cable de extensión de ambos extremos y enróllelo sin excesiva tensión.

- Enrolle el cable desde el tomacorriente hembra hasta el enchufe macho.
- Extienda el cable lo más derecho posible en el suelo antes de enrollarlo.
- **NO** enrolle el cable alrededor de su mano y codo, dado que enrollarlo de esta manera en forma reiterada puede retorcer el cable, lo que lo hace difícil de enrollar y desenrollar.

Use sólo un cable de extensión de repuesto de ProTeam, o uno del tamaño adecuado según su aplicación. El cable de extensión de tipo revestido debe ser SJT o superior, y clasificado para uso en exteriores. Los cables de extensión en mal estado o de calibre demasiado reducido pueden presentar riesgo de incendio y descarga. Para reducir estos riesgos, asegúrese de que el cable esté en buen estado y de que ningún líquido entre en contacto con la conexión. No use un cable de extensión con conductores de calibre menor a 16 (AWG). Para reducir la pérdida de potencia, utilice un cable de extensión calibre 14 si tiene más de 100 pies de largo.

Cualquier otro servicio debe ser realizado por un representante de servicio autorizado.

ALMACENAMIENTO ADECUADO

Cuando la aspiradora no esté en uso, se debe almacenar, al igual que el cable de extensión, en un lugar seco y bajo techo.

⚠️ ADVERTENCIA

- La siguiente información debe ser utilizada exclusivamente por personal de mantenimiento calificado, y aporta una guía para la solución de problemas y mantenimiento en operaciones de funcionamiento normales.
- DESENCHUFE la aspiradora cuando trabaje en el motor o en cualquier pieza eléctrica.

ESCOBILLAS DEL MOTOR

Las escobillas de carbono del motor sólo deben ser reemplazadas en un centro de reparación o de garantía autorizado de ProTeam. Use el siguiente cronograma de reemplazo

1. Después de las primeras 800 horas de operación.
2. Nuevamente después de las 400 horas siguientes de operación.
3. Nuevamente después de las 200 horas siguientes de operación.

ENTRETIEN PRÉVENTIF RECOMMANDÉ

⚠️ MISE EN GARDE

- DÉBRANCHEZ l'aspirateur avant de procéder à son entretien.
- VÉRIFIEZ l'état de tous les cordons électriques avant chaque utilisation.

À LA RÉCEPTION

Vérifiez si l'appareil est défectueux, s'il manque des pièces ou s'il y a des pièces brisées. Contactez ProTeam pour les en informer ou si vous avez des questions.

ENTRETIEN QUOTIDIEN / APRÈS CHAQUE UTILISATION

Vérifiez le filtre Intercept Micro. N'utilisez que de véritables filtres de rechange ProTeam afin d'assurer une performance optimale, d'améliorer la qualité de l'air à l'intérieur et de maintenir la validité des garanties. Vérifiez le filtre en tissu. S'il est sale, rincez-le et laissez-le sécher à l'air avant de le remettre dans l'aspirateur. Assurez-vous que tous les filtres sont en place avant d'utiliser l'aspirateur. Cela assurera une bonne succion et empêchera le moteur de forcer.

PÉRIODIQUEMENT

Vérifiez l'ajustement et le confort du harnais. Remplacez les pièces perdues ou endommagées.

ENTRETIEN DU CORDON ÉLECTRIQUE

NE TENDEZ JAMAIS le cordon à son maximum entre l'aspirateur et la prise. Un cordon qui est trop tendu ne fonctionnera pas correctement et pourra endommager la prise ou le cordon. Il constitue également un risque que quelqu'un trébuche en s'y accrochant les pieds.

N'ATTACHEZ PAS la rallonge et le cordon électrique ensemble afin de maintenir la connexion. Cela endommagera et la rallonge et le cordon, et de tels dommages ne sont pas couverts par la garantie. Utilisez plutôt le porte-cordon fourni.

Après avoir passé l'aspirateur, débranchez la rallonge aux deux extrémités et enroulez-la lâchement.

- Enroulez la rallonge à partir de la prise femelle jusqu'à la prise mâle.
- Étendez la rallonge sur le sol en la mettant la plus droite possible avant de l'enrouler.
- **N'ENROULEZ PAS** la rallonge autour de votre main et de votre coude. Un tel enroulement répété entraînera des torsions dans la rallonge qui deviendra difficile à enrouler et à dérouler.

N'utilisez qu'une rallonge de remplacement ProTeam ou une qui soit adaptée à vos tâches. La gaine doit être du type SJT ou plus et conçue pour un usage extérieur. Des rallonges en mauvais état ou dont le calibre des fils est trop petit peuvent constituer des risques d'incendie et de chocs électriques. Pour réduire ces risques, assurez-vous que la rallonge est en bon état et qu'aucun liquide n'entre en contact avec la connexion. N'utilisez pas de rallonges dont les conducteurs sont inférieurs au calibre 16 (AWG). Pour réduire la perte de puissance, utilisez une rallonge de calibre 14 si elle mesure plus de 100 pi. Toute autre réparation doit être effectuée par un représentant de service autorisé.

RANGEMENT

When the vacuum is not in use, the vacuum and extension cord should be stored indoors and in a dry place. L'aspirateur et la rallonge doivent être rangés à l'intérieur dans un lieu sec lorsqu'ils ne sont pas utilisés.

⚠️ MISE EN GARDE

- L'information suivante est uniquement destinée au personnel qualifié faisant les réparations et constitue des lignes de conduite pour le règlement des problèmes et l'entretien des appareils dans des conditions normales d'utilisation.
- DÉBRANCHEZ l'aspirateur lors de travaux sur le moteur ou toute autre composante électrique.

BALAIS DES MOTEURS

Seul un centre d'entretien ou de garantie ProTeam autorisé peut remplacer les balais au carbone du moteur. Le remplacement doit se faire selon le calendrier d'entretien suivant:

1. Après les 800 premières heures de fonctionnement.
2. Puis après les prochaines 400 heures de fonctionnement.
3. Puis après les prochaines 200 heures de fonctionnement.

LIMITED WARRANTY

This limited warranty applies to ProTeam, Inc. commercial Backpack Vacuums and Canister Vacuums (collectively, the "Backpacks and/or Canisters"):

If you have any questions or need assistance regarding the warranty of your product, please call ProTeam Customer Service department at (866) 888-2168 8:00 a.m. - 5:00 p.m. Central Time.

Backpacks and Canisters - Limited Warranty

ProTeam, Inc., located at 8100 W. Florissant Ave, Building T, St. Louis, MO 63136 ("ProTeam") warrants to the original purchaser only ("you") subject to the exclusions described below, that the Backpack and Canister component parts, motors, and labor thereon listed below will be free from defects in material and workmanship beginning on the original date of purchase and continuing for the period set forth below (each a "Warranty Period"). This limited warranty terminates if the original purchaser transfers the Backpack or Canister to any other person or entity.

Parts Warranties - Backpacks and Canisters

- Molded body parts on Super HalfVac Pro - 3 years.
- Molded body parts on all other Backpacks and Canisters - Expected lifetime of the Backpack or Canister.
- The GoFree Flex Pro battery pack and charger are warranted for (2) years.
- The GoCartVac batteries are warranted for (6) months and charger is warranted for (1) year.
- All other component parts (excluding the motor) on all Backpacks and Canisters - 3 years.

Motor Warranty - Super HalfVac Pro

- 1 year

Motor Warranty - GoFree Flex Pro

- 2 years

Motor Warranty - Backpacks (other than Super HalfVac Pro and GoFree Flex Pro) and Canisters

- 3 years or 1400 hours, whichever comes first. Motor warranty is subject to your compliance with the following carbon brush replacement and maintenance schedule. Proof of compliance may be required.
 - 1st change – after the first 800 hours of operation
 - 2nd change – after the next 400 hours of operation
 - 3rd change – after the next 200 hours of operation

What is Not Covered - Warranty Exclusions

This limited warranty does not extend to and expressly excludes:

- Normal wear and tear and/or replacement attachments or accessories, including, without limitation, extension cords, hoses, filters, switches, carbon motor brushes and other attachments to the Backpacks.
- Damage or burnout of the Backpack or Canister motor resulting from failure to clear a blockage occurring during the normal course of use.
- Loss or damage to the Backpack or Canister resulting from conditions beyond ProTeam's control including without limitation, misuse, accident, abuse, neglect, negligence (other than ProTeam's), overuse beyond intended capacity, or unauthorized modification or alteration.
- Loss or damage to the Backpack or Canister resulting from failure to follow the required maintenance schedule, or failure to use the Backpack or canister in accordance with ProTeam's written instructions, guidelines or the terms of its Owner's Manual.

What We Will Do to Correct Problems

If a claim made during the Warranty Period is covered under this limited warranty, ProTeam or your local ProTeam authorized dealer will, at ProTeam's sole option, (a) repair the defective portion of the Backpack or Canister or (b) replace the entire Backpack or Canister. THE SOLE AND EXCLUSIVE REMEDY FOR BREACH OF THIS LIMITED WARRANTY SHALL BE LIMITED TO REPAIR OR REPLACEMENT OF THE BACKPACK OR CANISTER.

No Other Express Warranty Applies

THE LIMITED WARRANTIES PROVIDED ABOVE ARE THE SOLE AND EXCLUSIVE WARRANTIES PROVIDED BY PROTEAM TO THE ORIGINAL PURCHASER, AND ARE IN LIEU OF ALL OTHER WARRANTIES, WRITTEN OR ORAL, EXPRESS OR IMPLIED, WHETHER ARISING BY OPERATION OF LAW OR OTHERWISE, INCLUDING, WITHOUT LIMITATION, WARRANTIES OF MERCHANTABILITY OR FITNESS FOR A PARTICULAR PURPOSE, WHETHER OR NOT THE PURPOSE HAS BEEN DISCLOSED AND WHETHER OR NOT THE BACKPACK OR CANISTER

GARANTIA LIMITADA

Esta garantía limitada es válida para las aspiradoras de mochila y aspiradoras tipo caja comerciales de ProTeam, Inc. (colectivamente, las "Aspiradoras de Mochila y/o tipo Caja"):

Si tiene alguna duda o necesita asistencia respecto de la garantía de su producto, por favor comuníquese con el departamento de Atención al Cliente de ProTeam al (866) 888-2168, de 8:00 a.m. a 5:00 p.m., hora del Central.

Aspiradoras de Mochila y Tipo Caja – Garantía Limitada

ProTeam, Inc., con domicilio en 8100 W. Florissant Ave, Building T, St. Louis, MO 63136 ("ProTeam") garantiza exclusivamente al comprador original ("usted"), sujeto a las exclusiones abajo indicadas, que las siguientes piezas, motores y trabajos de las Aspiradoras de Mochila y Tipo Caja, estarán libres de defectos de materiales y mano de obra a partir de la fecha original de compra y durante el periodo abajo indicado (cada uno de ellos un "Período de Garantía"). Esta garantía limitada queda sin efecto si el comprador original transfiere la Aspiradora de Mochila o Tipo Caja a favor de otra persona o empresa.

Garantías de las Piezas Aspiradoras de Mochila

- Partes que se adaptan al cuerpo en la Super HalfVac Pro - 3 años.
- Piezas moldeadas de la carcasa de todas las Aspiradoras de Mochila y Tipo Caja – Vida útil prevista de la Aspiradora de Mochila o Tipo Caja.
- El cargador y paquete de baterías GoFree Flex Pro están garantizados por dos (2) años.
- El pack de baterías GoCartVac tiene una garantía de un (6) meses y el cargador tiene una garantía de un (1) año.
- Todas las demás piezas (con exclusión del motor) de todas las Aspiradoras de Mochila y Tipo Caja – 3 años.

Garantía del motor - Super HalfVac Pro

- 1 año

Garantía del motor - GoFree Flex Pro

- 2 años

Garantía del Motor - Aspiradoras de Mochila (con exclusión de Super HalfVac Pro y GoFree Flex Pro) y Tipo Caja

- 3 años o 1400 horas, lo que ocurra primero. La garantía del motor está sujeta a que usted cumpla con el siguiente programa de recambio y mantenimiento de los cepillos de carbono. Podría pedirse constancia de cumplimiento.
 - 1° cambio – después de las primeras 800 horas de funcionamiento
 - 2° cambio – después de las siguientes 400 horas de funcionamiento
 - 3° cambio – después de las siguientes 200 horas de funcionamiento

Lo que No está Cubierto – Exclusiones de la Garantía

Esta garantía limitada no es válida para y excluye expresamente:

- El uso y desgaste normal y/o aditamentos o accesorios de reposición que incluyen, sin limitación, alargadores, mangueras, filtros, interruptores, cepillos de carbono del motor y otros aditamentos de las Aspiradoras de Mochila.
- Daños o desgaste del motor de la Aspiradora de Mochila o Tipo Caja como consecuencia de no desbloquear una obstrucción durante el uso normal.
- Pérdida o daños a la Aspiradora de Mochila o Tipo Caja como consecuencia de circunstancias fuera del control de ProTeam que incluyen, sin limitación, maltrato, accidente, abuso, descuido, negligencia (no de ProTeam), uso en exceso de la capacidad de diseño o modificación o alteración no autorizada.
- Pérdida o daños a la Aspiradora de Mochila o Tipo Caja como consecuencia de no seguir el programa de mantenimiento obligatorio o de no usar la Aspiradora de Mochila o Tipo Caja de acuerdo con las instrucciones escritas de ProTeam, directrices o indicaciones de su Manual del Propietario.

Qué Haremos para Corregir Problemas

Si algún reclamo presentado durante el Período de Garantía está cubierto por esta garantía limitada, ProTeam o su distribuidor autorizado local de ProTeam, a exclusiva opción de ProTeam, (a) reparará la pieza defectuosa de la Aspiradora de Mochila o Tipo Caja o (b) repondrá la Aspiradora de Mochila o Tipo Caja en su totalidad. EL ÚNICO Y EXCLUSIVO RECURSO POR VIOLACIÓN DE ESTA GARANTÍA LIMITADA SE LIMITARÁ A LA REPARACIÓN O REPOSICIÓN DE LA ASPIRADORA DE MOCHILA O TIPO CAJA.

Ausencia de Otras Garantías Expresas

LAS GARANTÍAS LIMITADAS ARRIBA INDICADAS SON LAS ÚNICAS GARANTÍAS QUE PROTEAM EXTIENDE AL COMPRADOR ORIGINAL, Y SUSTITUYEN TODA OTRA GARANTÍA, ESCRITA U ORAL, EXPRESA O TÁCITA, PREVISTA EN LAS LEYES O EMERGENTE DE OTRAS CIRCUNSTANCIAS, QUE INCLUYEN, SIN LIMITACIÓN, GARANTÍAS DE COMERCIABILIDAD O DE APTITUD PARA UNA DETERMINADA FINALIDAD, HAYA SIDO O NO ESA FINALIDAD DIVULGADA Y HAYA SIDO O NO LA ASPIRADORA DE MOCHILA O TIPO CAJA ESPECÍFICAMENTE DISEÑADA O

GARANTIE LIMITÉE

Cette garantie limitée s'applique aux aspirateurs dorsaux et aspirateurs-traineaux commerciaux de ProTeam, Inc. (ci-après collectivement appelés les « aspirateurs dorsaux et/ou aspirateurs-traineaux »):

Si vous avez des questions au sujet de la garantie de votre produit, veuillez contacter le service à la clientèle de ProTeam au (866) 888-2168 de 8 h 00 à 17 h, heure des Central.

Aspirateurs dorsaux et aspirateurs-traineaux – Garantie limitée

L'entreprise ProTeam, Inc. située au 8100 W. Florissant Ave, Building T, St. Louis, MO 63136 (« ProTeam ») garantit au premier acheteur seulement (« Vous »), sous réserve des exclusions indiquées ci-dessous, que les pièces et les moteurs et le travail effectué sur ces derniers et indiqués ci-dessous seront exempts de défauts quant aux matériaux et à l'exécution du travail et ce, à partir de la date d'achat originale et pendant la durée de toutes les périodes indiquées ci-dessous (chaque période étant une « Période de garantie »). Cette garantie limitée se termine si le premier acheteur cède l'aspirateur dorsal ou l'aspirateur-traineau à toute autre personne ou entité.

Garanties sur les pièces Aspirateurs dorsaux

- Pièces moulées du boîtier du Super HalfVac Pro - 3 ans
- Pièces moulées du boîtier de tous les autres aspirateurs dorsaux et aspirateurs-traineaux – Durée de vie prévue de l'aspirateur dorsal ou de l'aspirateur-traineau.
- Le bloc-piles GoFree Flex Pro et le chargeur sont garantis pour une période de deux ans.
- Le bloc-batterie GoCartVac est garanti pour 6 mois et le chargeur est garanti pour 1 an.
- Tous les autres composants (à l'exclusion du moteur) de tous les aspirateurs dorsaux et aspirateurs-traineaux – 3 ans.

Garantie Moteur - Super HalfVac Pro

- 1 an

Garantie Moteur - GoFree Flex Pro

- 2 ans

Garanties sur les moteurs - Aspirateurs dorsaux (autres que le Super HalfVac Pro et GoFree Flex Pro) et aspirateurs-traineaux

- 3 ans ou 1400 heures, selon la première éventualité. La garantie sur les moteurs s'appliquera à condition que vous soyez conforme au calendrier d'entretien et de remplacement des balais de carbone. Une preuve de conformité pourrait être exigée.
 - 1er changement : après les 800 premières heures d'utilisation
 - 2e changement : après les 400 heures d'utilisation suivantes
 - 3e changement : après les 200 heures d'utilisation suivantes

Ce qui n'est pas couvert – Exclusions

Cette garantie limitée ne s'applique pas à et exclut expressément ce qui suit :

- L'usure normale et/ou les outils et accessoires de rechange, y compris, sans s'y limiter, les cordons, tuyaux, filtres, interrupteurs, balais de moteur au carbone et autres accessoires des aspirateurs dorsaux.
- Les dommages ou le grillage du moteur de l'aspirateur dorsal ou de l'aspirateur-traineau causés par l'omission d'enlever un blocage s'étant produit au cours de l'utilisation normale des appareils.
- La perte de l'aspirateur dorsal ou de l'aspirateur-traineau, ou les dommages résultant de conditions indépendantes de la volonté de ProTeam, y compris, sans s'y limiter, le mauvais usage, les accidents, un usage abusif, le manque d'entretien, la négligence (autre que celle de ProTeam), l'utilisation au-delà de la capacité prévue, les changements et modifications non autorisés.
- La perte de l'aspirateur dorsal ou de l'aspirateur-traineau, ou les dommages résultant du défaut de se conformer au calendrier d'entretien requis, ou du défaut d'utiliser l'aspirateur dorsal ou de l'aspirateur-traineau conformément aux instructions, lignes de conduite ou modalités écrites de ProTeam et de son manuel du propriétaire.

Ce que nous ferons pour corriger les problèmes

Si une réclamation faite durant la période de garantie est couverte en vertu de cette garantie limitée, ProTeam ou votre distributeur local autorisé de ProTeam, au seul choix de ProTeam, (a) réparera la partie défectueuse de l'aspirateur dorsal ou de l'aspirateur-traineau ou (b) remplacera l'aspirateur dorsal ou l'aspirateur-traineau au complet. LE RÈGLEMENT UNIQUE ET EXCLUSIF SUITE AU BRIS DE CETTE GARANTIE LIMITÉE SE LIMITERA À LA RÉPARATION OU AU REMPLACEMENT DE L'ASPIRATEUR DORSAL OU DE L'ASPIRATEUR-TRAÎNEAU.

Aucune autre garantie expresse ne s'applique

LES GARANTIES LIMITÉES CI-DESSUS MENTIONNÉES CONSTITUENT LES GARANTIES EXCLUSIVES OFFERTES PAR PROTEAM AU PREMIER ACHETEUR EN LIEU ET PLACE DE TOUTE AUTRE GARANTIE, ÉCRITE OU VERBALE, EXPRESSE OU TACITE DÉCOULANT SOIT DE L'APPLICATION D'UNE LOI, OU D'UNE AUTRE FAÇON, Y COMPRIS, SANS

HAS BEEN SPECIFICALLY DESIGNED OR MANUFACTURED FOR YOUR USE OR PURPOSE.

No employee, agent, dealer, or other person is authorized to alter this limited warranty or make any other warranty on behalf of ProTeam.

The terms of this limited warranty shall not be modified by ProTeam, the original owner, or their respective successors or assigns.

How to Notify Us

If you discover that your Backpack or Canister has a defect that you believe is covered by this limited warranty, you must notify ProTeam or the ProTeam authorized dealer who sold you the Backpack or Canister within the applicable Warranty Period. You may contact ProTeam Customer Service department at (866) 888-2168 between the hours of 8:00 a.m. and 5:00 p.m. Central Time or at any time via the fax number or the email address listed in your Owner's Manual or on our website. In order for a warranty claim to be processed as quickly as possible, we suggest that you complete the "Registration Card" made available to you on the ProTeam website at www.pro-team.com.

Repair and Replacement Procedures

The battery pack is not field serviceable and must receive special handling instructions for shipping. Contact ProTeam Customer Service at 866.888.2168 for shipping instructions and service options.

A Return Authorization Number (RAN) must be issued prior to shipping a Backpack or Canister. Please call the Customer Service department number above or visit the ProTeam website to request a RAN. If you have not submitted a completed Registration Card, you must include a dated, written proof-of-purchase and a statement explaining the nature of the malfunction with the RAN. If there is no local ProTeam authorized dealer, our Customer Service department will give you the name and address of the nearest field service representative or will provide you with the RAN and instructions for shipping your Backpack or Canister to the ProTeam repair facility. ProTeam or your local ProTeam authorized dealer will determine whether your claim is covered by this limited warranty, subject to the limitations or exclusions described in this limited warranty, or has exceeded the applicable Warranty Period. Your local ProTeam authorized dealer will repair your Backpack or Canister, ship your Backpack or Canister to an authorized repair facility, or contact ProTeam for a replacement. The decision to replace your Backpack or Canister is at the sole discretion of ProTeam. Unauthorized repairs or modifications made to the Backpack or Canister, or use of any parts in the Backpack or Canister other than genuine ProTeam parts, will nullify this limited warranty. Coverage under this limited warranty is conditioned at all times upon the original purchaser's compliance with these required notification and repair procedures.

Limitation of Liability

TO THE EXTENT PERMITTED BY LAW, IN NO EVENT SHALL PROTEAM BE LIABLE FOR ANY INCIDENTAL, SPECIAL, INDIRECT, OR CONSEQUENTIAL DAMAGES, INCLUDING ANY ECONOMIC LOSS, WHETHER RESULTING FROM NONPERFORMANCE, USE, MISUSE OR INABILITY TO USE THE BACKPACK OR CANISTER OR PROTEAM'S NEGLIGENCE. SELLER SHALL NOT BE LIABLE FOR DAMAGES CAUSED BY DELAY IN PERFORMANCE AND IN NO EVENT, REGARDLESS OF THE FORM OF THE CLAIM OR CAUSE OF ACTION (WHETHER BASED IN CONTRACT, INFRINGEMENT, NEGLIGENCE, STRICT LIABILITY, OTHER TORT OR OTHERWISE), SHALL PROTEAM'S LIABILITY TO BUYER AND/OR ITS CUSTOMERS EXCEED THE PRICE PAID BY THE ORIGINAL OWNER FOR THE BACKPACK OR CANISTER. The term "consequential damages" shall include, but not be limited to, loss of anticipated profits, business interruption, loss of use or revenue, cost of capital or loss or damage to property or equipment.

Some states do not allow the exclusion or limitation of incidental or consequential damages, so the above limitation may not apply to you.

This limited warranty gives you specific legal rights, and you may also have other rights which vary from State to State.

This limited warranty is governed by the laws of the State of Missouri, U.S.A., without regard to conflicts of law provisions.

FABRICADA PARA SU USO O FINALIDAD.

Ningún empleado, agente, distribuidor ni ninguna otra persona está autorizada a alterar esta garantía limitada ni a extender ninguna otra garantía en nombre de ProTeam. Los términos de esta garantía limitada no podrán ser modificados por ProTeam, por el propietario original ni por sus respectivos sucesores o cesionarios.

Cómo Notificarnos

Si detecta que su Aspiradora de Mochila o Tipo Caja tiene un defecto que considera está cubierto por esta garantía limitada, debe notificar dicho defecto, dentro del Periodo de Garantía respectivo, a ProTeam o al distribuidor autorizado de ProTeam que le hubiera vendido la Aspiradora de Mochila o Tipo Caja. Puede ponerse en contacto con el departamento de Servicio al Cliente de ProTeam llamando al (866) 888-2168 en el horario de 8:00 a.m. a 5:00 p.m., hora del Central, o en cualquier momento del día al número de fax o dirección de correo electrónico que figura en su Manual del Propietario o en nuestro sitio web. Para que un reclamo de garantía pueda ser procesado lo más rápidamente posible, sugerimos que complete la "Tarjeta de Registro" que encontrará en el sitio web de ProTeam www.pro-team.com.

Procedimientos de Reparación y Reposición

El pack de baterías debe ser reparado en fábrica y para ello hay instrucciones especiales de expedición. Para recibir instrucciones de expedición y opciones de reparación, póngase en contacto con el Servicio al Cliente de ProTeam al 866.888.2168.

Antes de despachar una Aspiradora de Mochila o Tipo Caja, debe emitirse un Número de Autorización de Devolución (NAD). Para solicitar un NAD, póngase en contacto con el departamento de Atención al Cliente al número arriba indicado o visite el sitio web de ProTeam. Si usted no ha enviado una Tarjeta de Registro completada, debe incluir con el NAD una constancia de compra fechada y una explicación de la anomalía. Si no hay ningún distribuidor autorizado local de ProTeam, nuestro departamento de Atención al Cliente le dará el nombre y la dirección del representante técnico más cercano o le brindará el NAD e instrucciones para despachar su Aspiradora de Mochila o Tipo Caja al taller de reparación de ProTeam. ProTeam o su distribuidor autorizado local de ProTeam decidirán si su reclamo está cubierto por esta garantía limitada, sujeto a las limitaciones o exclusiones que se detallan en esta garantía limitada, o si se ha vencido el Periodo de Garantía respectivo. Su distribuidor autorizado local de ProTeam podrá optar por reparar su Aspiradora de Mochila o Tipo Caja, enviar su Aspiradora de Mochila o Tipo Caja a un taller de reparación autorizado o comunicarse con ProTeam para solicitar una reposición. La decisión de reponer su Aspiradora de Mochila o Tipo Caja queda a exclusivo criterio de ProTeam. Las reparaciones o modificaciones no autorizadas que se realicen a la Aspiradora de Mochila o Tipo Caja o la colocación en la Aspiradora de Mochila o Tipo Caja de piezas que no son las piezas legítimas de ProTeam, anularán esta garantía limitada. La cobertura que contempla esta garantía limitada está condicionada en todo momento al cumplimiento de estos procedimientos obligatorios de notificación y reparación por parte del comprador original.

Limitación de Responsabilidad

EN LA MEDIDA EN QUE ESTÉ PERMITIDO EN LAS LEYES, PROTEAM NO TENDRÁ NINGUNA RESPONSABILIDAD POR DAÑOS INCIDENTALES, ESPECIALES, INDIRECTOS O EMERGENTES, QUE INCLUYEN PÉRDIDAS ECONÓMICAS, QUE SE ORIGINEN EN EL NO FUNCIONAMIENTO, USO, MAL TRATO O IMPOSIBILIDAD DE USAR LA ASPIRADORA DE MOCHILA O TIPO CAJA O EN LA NEGLIGENCIA DE PROTEAM. EL VENDEDOR NO TENDRÁ NINGUNA RESPONSABILIDAD POR DAÑOS CAUSADOS POR LA DEMORA EN EL FUNCIONAMIENTO Y EN NINGÚN CASO, AL MARGEN DE LA FORMA DEL RECLAMO O CAUSA DE ACCIÓN (YA SEA QUE SE FUNDE EN UN CONTRATO, VIOLACIÓN, NEGLIGENCIA, RESPONSABILIDAD OBJETIVA, EXTRACONTRACTUAL O DEMÁS) LA RESPONSABILIDAD DE PROTEAM FRENTE AL COMPRADOR Y/O SUS CLIENTES EXCEDERÁ EL PRECIO PAGADO POR EL PROPIETARIO ORIGINAL DE LA ASPIRADORA DE MOCHILA O TIPO CAJA. La expresión "daños emergentes" incluirá, pero no se limitará a, pérdida de beneficios proyectados, interrupción de la actividad comercial, pérdida de uso o ingresos, costo del capital o pérdidas o daños materiales.

Algunos estados no permiten la exclusión o limitación de daños incidentales o emergentes, por lo que la limitación anterior podría no ser válida para usted.

Esta garantía limitada le otorga derechos legales específicos, y usted también podría tener otros derechos que varían de un estado a otro.

Esta garantía limitada se rige por las leyes del Estado de Missouri, EE.UU. sin consideración de sus principios sobre conflictos de leyes.

S'Y LIMITER, LES GARANTIES DE QUALITÉ MARCHANDE OU DE CONVENANCE À UN USAGE PARTICULIER, DIVULGUÉ OU NON, ET QUE L'ASPIRATEUR DORSAL OU L'ASPIRATEUR-TRAÎNEAU AIT ÉTÉ OU NON SPÉCIFIQUEMENT CONÇU OU FABRIQUÉ POUR L'USAGE QUE VOUS EN FAITES.

Aucun employé, agent, distributeur ni aucune autre personne n'est autorisée à modifier cette garantie limitée ou à offrir d'autres garanties au nom de ProTeam. Les modalités de cette garantie limitée ne seront pas modifiées par ProTeam ni par le premier acheteur ou ses successeurs et ayants droit ne pourront modifier.

Comment nous aviser

Si vous découvrez un défaut sur votre aspirateur dorsal ou aspirateur-traineau que vous croyez être couvert par cette garantie limitée, vous devez aviser ProTeam ou le distributeur local autorisé de ProTeam qui vous a vendu l'aspirateur dorsal ou l'aspirateur-traineau au cours de la période de garantie applicable. Vous pouvez contacter le service à la clientèle de ProTeam au (866) 888-2168 entre 8 h 00 et 17 h, heure des Central, ou à tout autre moment par fax ou via l'adresse courriel indiquée dans le manuel du propriétaire ou sur notre site Web. Pour que votre réclamation soit traitée dans les plus brefs délais, nous vous suggérons de remplir la fiche d'enregistrement (« Registration Card ») disponible sur notre site au www.pro-team.com.

Procédures pour la réparation et le remplacement

L'entretien du bloc-batterie ne se fait pas sur place. Des instructions spéciales existent pour son expédition. Contactez le service à la clientèle de ProTeam au (866) 888-2168 pour les instructions sur la façon de l'expédier et les options qui vous sont offertes.

Un numéro d'autorisation de retour (RAN) doit être émis avant qu'un aspirateur dorsal ou un aspirateur-traineau puisse être retourné. Veuillez contacter le service à la clientèle au numéro indiqué ci-dessus ou visitez notre site Web pour demander un numéro RAN. Si vous n'avez pas envoyé la fiche d'enregistrement de la garantie à ProTeam, vous devez inclure une preuve d'achat comprenant la date d'achat, accompagnée d'une note expliquant le problème et du numéro RAN. S'il n'y a aucun distributeur ProTeam autorisé près de chez vous, notre service à la clientèle vous donnera le nom et l'adresse du représentant le plus proche ou vous donnera un numéro RAN et les instructions sur comment retourner votre aspirateur dorsal ou votre aspirateur-traineau au centre de réparation de ProTeam. ProTeam ou votre distributeur ProTeam autorisé déterminera si votre réclamation est couverte par cette garantie limitée, sous réserve des restrictions ou exclusions décrites dans cette garantie, ou si la période de garantie est échu. Votre distributeur ProTeam autorisé réparera votre aspirateur dorsal ou aspirateur-traineau ou l'expédiera à un centre de réparation autorisé ou contactera ProTeam pour un appareil de remplacement. La décision de remplacer votre aspirateur dorsal ou aspirateur-traineau est à la seule discrétion de ProTeam. Toutes les réparations ou modifications non autorisées faites à l'aspirateur dorsal ou à l'aspirateur-traineau, ou l'utilisation de pièces autres que des pièces ProTeam authentiques invalidera cette garantie limitée. En tout temps, cette garantie ne s'appliquera qu'à la condition que le premier acheteur se soit conformé à ces procédures de notification et de réparation.

Restriction de responsabilité

DANS LA MESURE OÙ LA LOI LE PERMET, PROTEAM, EN AUCUN CAS, N'AURA DE RESPONSABILITÉ RELATIVEMENT À DES DOMMAGES ACCESSOIRES, SPÉCIAUX OU INDIRECTS, Y COMPRIS TOUTE PERTE MONÉTAIRE RÉSULTANT OU NON D'UNE MAUVAISE PERFORMANCE, DE L'UTILISATION OU DU MAUVAIS USAGE DE L'ASPIRATEUR DORSAL OU DE L'ASPIRATEUR-TRAÎNEAU, OU DE LA NEGLIGENCE DE PROTEAM. LE VENDEUR NE POURRA ÊTRE TENU RESPONSABLE POUR DES DOMMAGES CAUSÉS PAR UN RETARD DANS LA PERFORMANCE, ET INDÉPENDAMMENT DE LA FORME OU RAISON DE LA RÉCLAMATION (QU'ELLE SOIT LIÉE AU CONTRAT, À UNE VIOLATION, À LA NEGLIGENCE, À LA RESPONSABILITÉ STRICTE OU À UN AUTRE DÉLIT), LA RESPONSABILITÉ DE PROTEAM ENVERS L'ACHETEUR ET/OU SES CLIENTS EN AUCUN CAS N'EXCÉDERA LE PRIX PAYÉ POUR L'ASPIRATEUR DORSAL OU L'ASPIRATEUR-TRAÎNEAU PAR LE PREMIER ACHETEUR. L'expression « dommages indirects » comprendra sans s'y limiter, la perte de profits anticipés, la perte d'exploitation, la perte de jouissance ou de revenus, le coût du capital ou la perte ou les dommages aux biens ou à l'équipement.

Certains États ne permettent pas l'exclusion ou la limitation des dommages accessoires ou indirects. Par conséquent, cette restriction de responsabilité peut ne pas s'appliquer à vous.

Cette garantie limitée vous donne des droits légaux spécifiques et vous pouvez avoir d'autres droits qui varient d'un État à un autre.

Cette garantie limitée est régie par les lois de l'État du Missouri, (State of Missouri, USA) compte non tenu de conflits de dispositions de lois.

List of Sales Representatives / Lista de representantes de ventas / Liste des représentants autorisés

United States

- 1 **Ryan, Saffel & Associates**
AK, WA, OR, HI
336 Park Ave. N.
Renton, WA 98057
(425) 277-1200
(800) 869-7053
FAX (425) 271-8282
rsaf@ryansaffel.com
- 2 **Nexus**
Northern CA, Northern NV
14470 Doolittle Drive
San Leandro, CA 94577
(510) 567-1000
(800) 482-6088
FAX (510) 567-1005
brenda@nexus-now.com
- 3 **Access Partners**
Southern CA, Southern NV
1250 Mountain View Circle
Azusa, CA 91702
(626) 815-4200
FAX (626) 815-4300
mpresho@accesspartners.biz
- 4 **TRC Marketing, Inc.**
MT, ID, WY, UT, CO, AZ, NM, El Paso
4665 Joliet Street
Denver, CO 80239
(303) 373-1940
(800) 748-2290
FAX (303) 371-1557
info@trcmarketinginc.com
- 5 **D.C. Brown, Inc.**
ND, SD, MN, Northwest WI
7104 Ohms Lane, Ste. 214
Minneapolis, MN 55439-2129
(952) 896-1890
FAX (952) 896-1970
service@dcbrowninc.com
- 6 **Mid-America Distributor Sales**
NE, IA, KS, MO
533 N. Lindenwood, Suite A
Olathe, KS 66062
(913) 627-9961
FAX (913) 393-0543
triesgo@midsales.org
- 7 **Demlow Marketing**
OK, AR, TX, LA
4910 Darling St.
Houston, TX 77007
(713) 864-2947
(800) 334-4923
FAX (713) 864-7054
jshoffner@demlow.com
- 8 **Osborne Sales Group**
IN, OH, Western PA, KY, WV
4010 North Bend Road, Suite 101
Cincinnati, OH 45211
(513) 481-6200
(800) 837-4933
FAX (513) 389-3992
sales@osbornegroup.net
- 9 **Hinton Sales, Inc.**
TN, MS, AL, GA
6659-D Peachtree Industrial Blvd.
Norcross, GA 30092
(770) 326-6455
(800) 344-2638
FAX (770) 326-6189
hsi.inc@hintonsales.com
- 10 **Robert George Sales**
Upstate NY
6605 Pittsford-Palmyra Road, Suite E3
Fairport, NY 14450
(585) 223-5900
(888) 655-6556
FAX (585) 223-5911
terryd@rgsales.com
- 11 **Market Advantage Plus**
VT, NH, ME, MA, CT, RI
56 Leonard St., Unit 4
Foxboro, MA 02035
(508) 543-3605
(800) 564-6320 (New England only)
FAX (508) 543-7147
info@marketadvantageplus.com
- 12 **Bull's Eye**
Northern NJ, Metro NY, Long Island, NY
73 Cedar Avenue
Hershey, PA 17033
(717) 533-3601
(888) 381-8892
FAX (717) 533-4671
bullseye@bullseyeinc.net
- 13 **Buckley & Associates**
Eastern PA, DE, MD, DC, VA, NC,
SC, Southern NJ
5707 Centre Square Dr.
Centreville, VA 20120
(703) 631-8138
FAX (703) 631-7841
mbuckley@buckleyrep.com

- 14 **Plexus**
FL, Caribbean
3650 Coral Ridge Dr., Suite 112
Coral Springs, FL 33065
(954) 255-5061
(800) 866-0618
FAX (800) 860-0618
christopher@plexusreps.com
- 15 **Apex**
MI, IL, WI
305 Canal Street
Lemont, IL 60439
(630) 257-0001
FAX (630) 257-0005
joe@apex-reps.com

Canada

- 1 **British Columbia**
Ryan, Saffel & Associates
2731 152nd Avenue, NE
Redmond, WA 98052-5544
(425) 885-7090
(800) 869-7053
FAX (425) 881-8733
rsaf@ryansaffel.com
- 16 **Western Canada (except BC)**
Rev Sales & Marketing, Inc.
AB
9943-33 Ave, Unit KL49
Edmonton, AB Canada T6N iE8
(780) 708-1884
customerservice@revsales.com
MB, SK
1345 Niakawa Road East
Winnipeg, MB R2J 3T5
(204) 962-1849
julie@revsales.com
- 17 **Eastern Canada**
McConnell-Spadafora
ON, QC, NB, NS, PEI, NL
850 Legion Road, Unit 4
Burlington, ON Canada L7S 1T5
(905) 681-9563
(866) 700-8889
FAX (905) 681-1727
mcconnellspadafora@cogeco.net

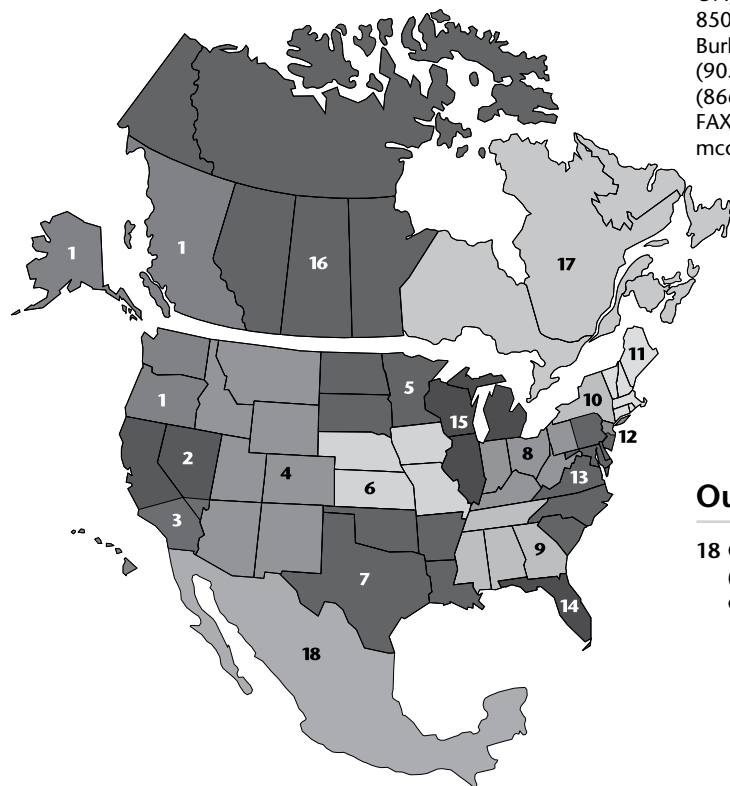

Outside U.S. and Canada

- 18 **Contact Customer Service**
(866) 888-2168
customerservice.proteam@emerson.com

how to reach us

mail:

8100 W. Florissant Ave,
Building T
St. Louis, MO 63136

phone:

866.888.2168
800.541.1456

fax:

800.844.4995

web:

www.pro-team.com

email:

customerservice.proteam@emerson.com