

**OWNER'S MANUAL**

# **Model 10<sup>TM</sup>**

AM/FM Clock Radio

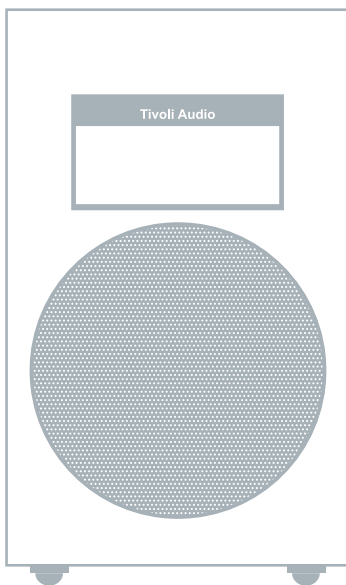

**Tivoli Audio<sup>TM</sup>**

## **Model 10 Multi-language Manual:**

English .....	3
Deutsch .....	15
Español.....	29
Français.....	41
Italiano .....	54
Nederlands .....	68
Norsk.....	81
Suomi .....	93
Svenska.....	105
Declaration of Conformity .....	119

# Model 10™

AM/FM Clock Radio

## Table of Contents:

Safety Instructions.....	4
Introduction; About Tivoli Audio.....	6
Front panel controls .....	7
Rear panel controls .....	8
Remote control.....	9
Mono/stereo setting; Menu; Adjust tone/EQ; Set the clock; Turn off the display.....	10
How to set the alarm; Alarm options.....	11
FM/AM Reception; RDS/RBDS; Placement; Cleaning.....	12
Warranty .....	13
Specifications.....	14

## English

---



This symbol is intended to alert the user to the presence of uninsulated “dangerous voltage” within the product’s enclosure that may be of sufficient magnitude to constitute a risk of electric shock to persons.



This symbol is intended to alert the user to the presence of important operating and maintenance (servicing) instructions in the literature accompanying the appliance.

## Important Safety Instructions

1. Read these instructions.
2. Keep these instructions.
3. Heed all warnings.
4. Follow all instructions.
5. Do not use this apparatus near water. For example, do not use near a bathtub, in a wet basement, near a swimming pool, and the like. **WARNING!** Do not expose this product to rain or moisture.
6. Clean only with a dry cloth.
7. Do not block any ventilation openings. Install in accordance with the manufacturer’s instructions.
8. Do not install near any heat sources such as radiators, heat registers, stoves, or other apparatus (including amplifiers) that produce heat.
9. Do not defeat the safety purpose of the polarized or grounding-type plug. A polarized plug has two blades with one wider than the other. A grounding type plug has two blades and a third grounding prong. The wide blade or the third prong are provided for your safety. If the provided plug does not fit into your outlet, consult an electrician for replacement of the obsolete outlet.
10. Protect the power cord from being walked on or pinched particularly at plugs, convenience receptacles, and the point where they exit from the apparatus.
11. Only use attachments/accessories specified by the manufacturer.
12. Unplug this apparatus during lightning storms or when unused for long periods of time.
13. Refer all servicing to qualified service personnel. Servicing is required when the apparatus has been damaged in any way, such as power-supply cord or plug is damaged, liquid has been spilled or objects have fallen into the apparatus, the apparatus has been exposed to rain or moisture, does not operate normally, or has been dropped.

14. The radio must be located such that the rear AC socket and connected power cord are readily accessible.
15. This Class B digital device complies with the Canadian ICES-003.
16. For added protection for this product during a lightning storm, or when it is left unattended and unused for long periods of time, unplug it from the wall outlet and disconnect the antenna or cable system. This will prevent damage to the product from lightning and power-line surges.
17. An outside antenna system should not be located in the vicinity of overhead power lines or other electric light or power circuits, or where it can fall into such power lines or circuits. When installing an outside antenna system, extreme care should be taken to keep from touching such power lines or circuits as contact with them might be fatal.
18. Operate this product only from the type of power source indicated on the rear panel. For products using an external power supply, use an exact replacement if lost or damaged. For products operating from battery power, refer to the user manual.
19. Unplug this product from the wall outlet and refer servicing to qualified service personnel under the following conditions:
  - a. When the power supply cord or plug is damaged.
  - b. If liquid has been spilled or objects have fallen into the product.
  - c. If the product has been exposed to water or rain.
  - d. If the product does not operate normally by following the operating instructions.
  - e. If the product has been dropped or damaged in any way.
  - f. When the product exhibits a distinctive change in performance.
20. If the LCD becomes cracked and damaged, do not touch the liquid.
21. Keep this product a safe distance away from naked flame, such as a lit candle.
22. Do not expose this product to splashing or dripping. Objects containing liquid, such as vases or drinking glasses, should not be placed on top of this product.
23. The recommended operating temperature range is 41° F to 104° F (5° C to 40° C).



This product can be recycled. Products bearing this symbol must NOT be thrown away with normal household waste. At the end of the product's life, take it to a collection point designated for recycling of electrical and electronic devices. Find out more about return and collection points through your local authority.

The European Waste Electrical and Electronic Equipment (WEEE) Directive was implemented to dramatically reduce the amount of waste going to landfills, thereby reducing the environmental impact on the planet and on human health. Please act responsibly by recycling used products. If this product is still useable, consider giving it away or selling it.

# English

---

## Model 10 Instructions

Congratulations on your purchase. We believe the Model 10 to be one of the finest FM/AM table clock radios on the market today.

We know you are eager to begin listening to your new radio, but in order to take full advantage of what your radio is capable of, please take a moment to read this owner's manual and the safety instructions. If you have any questions, please do not hesitate to contact your dealer or Tivoli Audio.

**Please save the carton and original packing should you ever need to ship your radio, as shipping damage is not covered by the factory warranty.**

On behalf of all of us, thank you for choosing Tivoli Audio, and enjoy your Model 10!

## About Tivoli Audio

Tivoli Audio was founded by Tom DeVesto with the mission of bringing simple to use, elegantly designed, high quality audio products to consumers. As CEO and head of research and development at his former company, Cambridge SoundWorks, Tom was responsible for the development of many of the best selling home entertainment and multi-media products on the market. He also held senior management positions in product development at both Advent and Kloss Video.

\*Cambridge SoundWorks is a registered trademark of Creative Labs, Singapore.

### **Packed with your Model 10 you should find one each:**

- 1 2.74 m (9') power cord
- 1 Remote control (battery installed)

Please contact your dealer or Tivoli Audio if any of these items are missing.

## Guide to Features (Front Panel):

### 1. MULTI-FUNCTION CONTROL WHEEL (TOP):

The control wheel conveniently serves many functions:

**Power:** When the Model 10 is off, press to power the unit on. When the Model 10 is on in any source, press and hold to power the unit off.

**Volume:** When the Model 10 is on in any source, rotate clockwise to increase the volume level and counter-clockwise to decrease the volume level.

**Tuning:** In FM or AM, press once and rotate clockwise to manually tune up and counter-clockwise to manually tune down. Press the control wheel again to update the display to the new station. There is no tuning function in Auxiliary. After about 6 seconds of no activity, the control wheel will default back to the volume control function.

**Source:** With the Model 10 in FM or AM, press twice to access the source menu and change sources by rotating the wheel in either direction. Press the control wheel again to switch to the new source. In Auxiliary, press the wheel only once to access and change sources. After about 6 seconds of no activity, the Model 10 will switch to the source shown.

**Snooze:** Press to engage Snooze when the alarm sounds. A  icon will show on the display when Snooze is active. The Snooze time is fixed at 7 minutes. Press again during Snooze to cancel the snooze.

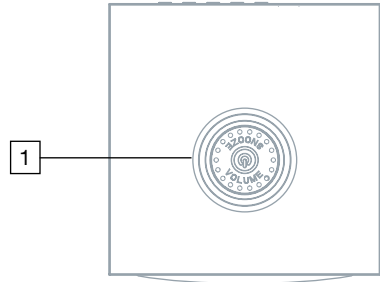

### 2. LCD:

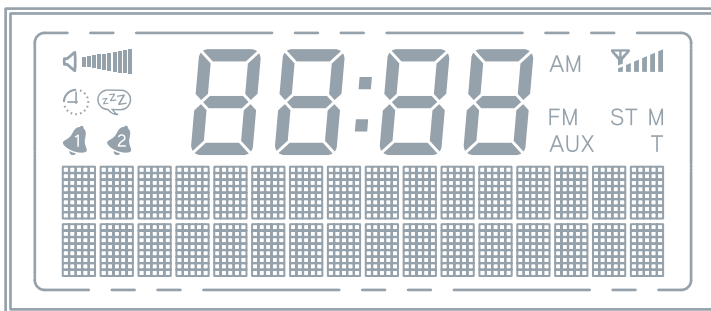

 : Volume level

 : Sleep timer

 : Snooze timer

 : Alarms 1 and 2

 (center digits): Time

 : FM/AM signal level

**AM:** AM band

**FM:** FM band

**AUX:** Auxiliary

**T:** Manual tuning mode

**ST:** Stereo

**M:** Mono

 : Back or forward in Menu

 : FM auto scan

 : AM auto scan

# English

## Guide to Features (Rear Panel):

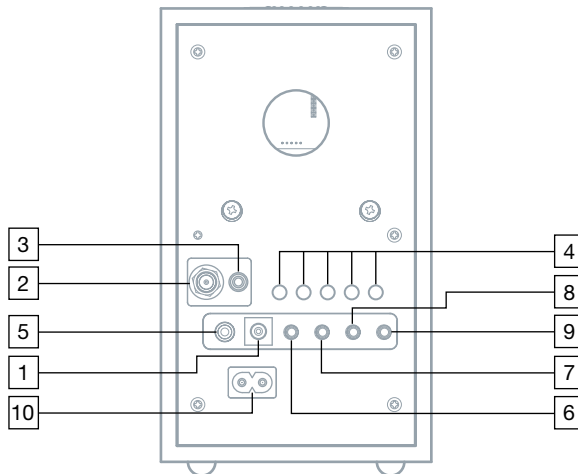





1. **12VDC/1000mA:** This input is for use with an optional 1A fused, 12VDC adapter. The adapter must be 5.5mm/2.1mm center positive.
2. **75 OHM “F” CONNECTOR:** A telescoping FM antenna is attached to this input. Adjust for best reception. For more, see the section marked “FM/AM Reception”.
3. **HEADPHONE OUT:** Connect a headset (not included) to this variable stereo output for private listening. The headset will mute the primary speaker. The headset’s volume is adjusted using the control wheel or the remote control. The remote’s “Mono” button also affects this output. This stereo output accepts a 3.5mm stereo male mini connector. Avoid using headphones at high volume levels to prevent possible hearing damage.
4. **PRESETS 1-5:** Press and hold to store the currently tuned station. Press briefly to recall the station associated with that specific preset. The preset number will be indicated on the display. There are 5 presets for the FM band and 5 presets for the AM band.
5. **R-SPR:** Connect the male RCA cable from the optional Tivoli Audio Model 10 Speaker to this female RCA output. Make sure the Stereo/Mono setting is set to Stereo by using the Mono button on the remote control.
6. **SUB OUT:** Connect the audio cable from the optional Tivoli Audio Model Subwoofer (or other compatible subwoofer) to this output. This jack accepts a 3.5mm stereo male mini connector.
7. **REC OUT:** Connect a cassette deck’s audio input (or other recording device) to this fixed level stereo output to record the audio. The primary speaker will not be muted when using this output. This jack accepts a 3.5mm stereo male mini connector.
8. **MIX IN:** Connect the audio output of another device, such as a computer, to this input to hear the audio mixed in with the FM or AM tuner. With the Model 10 in Auxiliary mode, this input acts as a second Auxiliary input. This stereo input accepts a 3.5mm stereo male mini connector. The volume level is controlled by the source device.
9. **AUX IN:** To hear audio from another device, such as Tivoli Audio’s Model CD, a MP3 player, or



TV, connect said device's audio output to this stereo input and change the source to Auxiliary. This stereo input accepts a 3.5mm stereo male mini connector. Note you may need to adjust the volume level differently for an auxiliary device than the level used for radio listening.

- 10. POWER CORD INPUT:** Firmly insert the included power cord. When unplugging the power cord from the wall outlet, always grasp it by the plug and not the cord. We recommend the use of a power strip with surge protection. Be sure your region's voltage is consistent with the voltage indicated on the rear panel under the power cord input. Tivoli Audio is not responsible for damaged caused by incorrect voltage.

## Guide to Features (Remote Control):

- 1. POWER:** Press briefly to power the Model 10 on. The radio will power on to the last source used. Press to power the Model 10 off.
- 2. MUTE/SNOOZE:** Press to mute the audio (the  icon will flash) while the unit is playing; press again or adjust the volume to restore sound. Press to mute the alarm for 7 minutes after the alarm sounds. The alarm will re-sound after 7 minutes. A  icon will show on the display when Snooze is active. The Snooze time is not adjustable.
- 3. ALARM:** Use the  and Select buttons to adjust and set the alarms. For a complete step-by-step guide, refer to the section titled "How to set the Alarm."
- 4. SLEEP:** Press to start the 20 minute sleep timer. The display will indicate the remaining sleep time and automatically power the radio off after 20 minutes. A small clock face  will show on the display when the Sleep timer is active. Press again to cancel the sleep timer. The amount of sleep time is not adjustable. Sleep can be activated regardless of whether the Model 10 is on or off.
- 5. SOURCE:** Press to change sources.
- 6. INFO:** Press repeatedly to view basic settings information.
- 7. PRESETS 1-5:** Press and hold to store the currently tuned station. Press briefly to recall the station associated with that specific preset. The preset number will be indicated on the display. There are 5 presets for the FM band and 5 presets for the AM band.
- 8. VOLUME +/-:** Press the + button to raise the volume level or the - button to lower the volume level. If the audio ever sounds distorted, lower the volume level to avoid damaging the speaker. Adjusting the volume while the Model 10 is muted will cancel the muting.

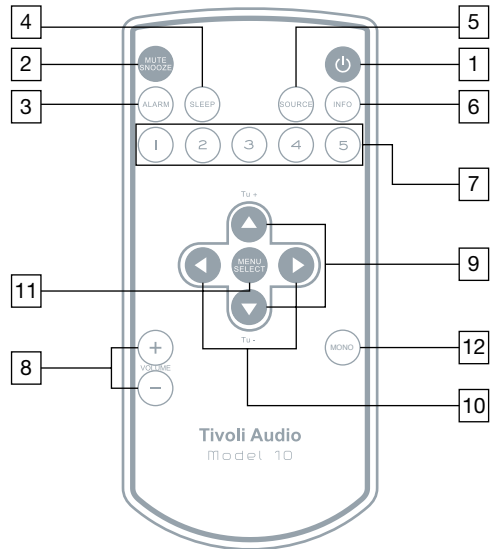

## English

---

9. **▲▼/TUNE +/-:** Press to adjust menu items. Use these same buttons to manually tune up or down when in FM or AM mode. Press and hold to move quickly through the frequencies. A “T” will show on the display to indicate manual tuning mode. It will take 2 or 3 seconds until the frequencies begin to change. Press for 1.5 seconds and release to auto scan to the next station detected. The display will show “---.---” when auto scanning in FM and “----” when auto scanning in AM.
10. **◀▶:** Press to navigate back or forward through the menu.
11. **MENU/SELECT:** Press to enter the main menu and press to select items within the menu. For more, see the section marked “Menu”. Some of the menu items can be accessed regardless of whether the Model 10 is on or off.
12. **MONO:** Press to change the Stereo/Mono setting. The display will show “M” for mono or “ST” for stereo. “Mono” or “Stereo” will also be one of the fields shown when pressing the Info button on the remote. This setting also affects the headphone output. For more, see the section marked “FM/AM Reception”.

### Menu:

(Press the Menu/Select button briefly. Use the ◀▶ buttons to navigate through the menu pages and the ▲▼ buttons to change the items within the menu.)

1. **TREBLE:** Use ▲▼ to adjust the treble and press Select to proceed to the next menu item.
2. **BASS:** Use ▲▼ to adjust the bass and press Select to proceed to the next menu item.
3. **BALANCE:** As the balance control has no effect when the Model 10 is set to Mono, this setting should remain in the center position, except when the optional Model 10 Speaker is connected and Stereo mode is selected via the remote control’s “Mono” button. Though we still recommend the center balance setting in Stereo mode, you may use the ▲▼ buttons to adjust the balance to your liking, and press the Select button.
4. **EQ:** The equalizer acts as a Loudness control at low volume levels. Use ▲▼ to select between having the EQ on, having the EQ always off, or the EQ off until the Model 10 is turned off (when it is turned on again the EQ will be on again). Press Select to proceed to the next menu item.
5. **DISPLAY OFF:** Use the ▲▼ and Select buttons to set the display on or off. Setting the display off will turn the backlight off when the Model 10 is turned off. This may be desirable when sleeping. While the display is off, pressing a button on the remote will turn the display on for 10 seconds.
6. **BACKLIGHT:** Use ▲▼ to make the backlight brighter or dimmer.
7. **CONTRAST:** Use ▲▼ to increase or decrease the display contrast.
8. **CLOCK SET:** Use ▲▼ to set/change the hour, then press Select. Repeat this process to set/change the minutes, then press Select to proceed to the next menu item. Use ▲▼ to set the year and press Select to proceed to the next menu item. Use ▲▼ to set the month and press Select to proceed to the next menu item. Use ▲▼ to set the day and press Select to complete the process and return to the source screen.

## How to set the alarm:

1. Access the alarm menu by briefly pressing the Alarm button on the remote control.
2. Alarm 1 is shown first. Press the Alarm button or use the ▲▼ and Select buttons to choose between Alarm 1 and Alarm 2. Note: At any point you can navigate through the alarm menu by using the ◀▶ buttons.
3. Use the ▲▼ buttons to set/change the hour, then press Select. Repeat this process to set/change the minutes.
4. Use the ▲▼ and Select buttons to set the alarm on or off.
5. Use the ▲▼ and Select buttons to set the alarm schedule (how often you want the alarm to wake you up).
6. Use the ▲▼ and Select buttons to set the source you wish to wake to. If you choose FM or AM, use the tune +/- buttons to tune a station, or press one of the preset buttons if you have set stations to the presets. Be sure to set a station that will be broadcasting during the time you wish to wake.
7. Lastly, use the ▲▼ buttons to set the volume level of the alarm. The alarm icon will show on the display if the alarm is set to wake
8. Repeat this process for Alarm 2 if desired.

If you make a mistake at any point in the process, press the ◀ button on the remote and begin again.

**Note:** Your settings will be saved automatically if you exit from the alarm menu at any stage. Also, if no action is taken after 10 seconds while in the alarm menu, the display will revert to its previous state and any alarm changes will be saved automatically.

**Power Loss:** Should power be lost, or the Model 10 becomes disconnected, the alarm time will be saved but the Model 10 alarm cannot sound if there is no power.

## ALARM OPTIONS:

**Alarm off:** To stop the alarm, press the Alarm or Power button on remote, or press and hold the Multi-Function Control Wheel on top of the unit.

**Alarm Quick Set:** With the Model 10 in standby, repeatedly press the alarm button briefly to toggle each alarm on or off.

**Snooze:** To activate Snooze while the alarm is sounding, press the Snooze button on the remote, or briefly press the Multi-Function Control Wheel on top of the unit. If you press the Snooze button again it will cancel snooze. **Note: The Snooze time is not adjustable.**

## English

---

### **FM/AM Reception:**

The included external FM antenna will provide good reception. In strong FM signal locations, reducing the antenna's length may provide better reception. This antenna has no effect on AM reception. Another alternative is to use an optional FM dipole antenna, though an adapter might be required. Connecting your cable television's 75ohm coaxial cable to the external FM connection may also provide clear local reception, although you must usually request activation of this service through your cable company.

If you are using the Model 10 together with the optional Model 10 Speaker for stereo sound and you are listening to a noisy FM station, press the Mono button on the remote control, as this might make the station more listenable. This button has no effect on AM reception.

For the AM band, since the AM ferrite rod antenna is internal, rotate the Model 10 for best reception. An optional external wireless AM antenna may provide improved AM reception.

Buildings made with concrete, steel, or aluminum siding will hinder reception. Household appliances, electric blankets, computers, CD players, and other electronic devices can also adversely affect reception or inject noise. If you experience this, move the Model 10 further from the offending device or plug it into an electrical outlet not shared by another device. Metal surfaces may also hinder AM reception.

### **RDS/RBDS (FM band only):**

The Radio Data System transmits text data along with the audio broadcast. Not all FM stations utilize this service, thus text may not be present with some stations. For stations broadcasting RDS, the text still might not appear, or might appear scrambled if the signal is too weak. In such cases, experiment with the position of the FM antenna. Note RDS content is determined by each individual FM station.

### **Placement:**

Place the Model 10 on a flat, stable surface. For proper bass and ventilation, do not obstruct the rear bass port. The Model 10 is not video shielded and should be kept at minimum of 5" (127mm) away from a computer monitor or television set. Placement in a bookcase, cabinet, or close to walls or corners may inflate the bass, creating an unnatural sound.

### **Cleaning:**

Never use any harsh cleansers or solvents on your radio. Avoid spray-on waxes. A liquid wood polish usually yields best results.

Painting or staining the wood cabinet will void your warranty.

*An important note about the wood cabinet: The variation in color and grain are characteristics of real wood and contribute to the cabinet's natural beauty. The veneer for each cabinet is unique. As a result, the cabinet's finish may not match other Tivoli Audio products.*

*Depending on the veneer, you might also notice the wood darken over time with exposure to light. This is normal.*

### **Re-set:**

Should you need to re-set the Model 10 for any reason, unplug the power cord and plug it back in.

## Limited Warranty:

Tivoli Audio manufactures its products to very high standards and we are confident our products will perform well. Accordingly, we provide a limited warranty on this product against manufacturing defects in material and workmanship to the original owner. This warranty is non-transferable.

Products purchased in the European Union and Norway have a minimum warranty term of two years. For countries where minimum warranty terms are determined by statute, the warranty term is the statutory period required. In all other locations, the warranty term is one year.

This Limited Warranty covers the functionality of the product for its normal, intended use as specified in this Owner's Manual. It does not cover a malfunction or damage that has resulted from improper or unreasonable use or installation, using the charger to charge alkaline batteries, faulty ancillary equipment, modifications, unauthorized repair, shipping damage or loss, abuse, accidents, use on improper voltage/current, power surges, lightning or other acts of God, excess moisture, normal wear and tear, commercial use, or purchase from unauthorized dealers. Proof of purchase as evidence the unit was purchased from an authorized dealer may be required for warranty service. **Please contact the dealer of purchase or local distributor for warranty service or repair.**

Please refrain from opening this product or taking it apart as doing so will void this Limited Warranty. There are no user serviceable parts inside. Tivoli Audio will not pay for costs incurred due to correction of reception problems, elimination of externally generated static/noise, loss of time, inconvenience, loss of use of product, or damage caused by improper use of this product.

In the event the product is returned during the warranty term and is eligible for service under this Limited Warranty, we will repair or replace any defective parts within a reasonable period of time and free of charge.

THIS LIMITED WARRANTY GIVES YOU SPECIFIC LEGAL RIGHTS SUBJECT TO SPECIFIED CONDITIONS. YOU MAY ALSO HAVE OTHER LEGAL RIGHTS WHICH APPLY TO THE PRODUCT YOU HAVE ACQUIRED. THESE LEGAL RIGHTS VARY FROM COUNTRY TO COUNTRY. SOME PLACES DO NOT ALLOW THE EXCLUSION, RESTRICTION, OR MODIFICATION OF CERTAIN IMPLIED RIGHTS OR THEIR EFFECT. IN THOSE SITUATIONS THIS LIMITED WARRANTY WILL ONLY APPLY TO THE EXTENT THAT THE APPLICABLE LAW ALLOWS.

The laws of your country may provide you with legal claims against the seller or manufacturer of this product. This Limited Warranty does not affect those rights.

The provisions of the Limited Warranty are in lieu of any other warranties or conditions, except those provided by law. This Limited Warranty does not affect any legal rights provided to you by law and does not preclude any remedy you may have under law.

In countries where liability limits are not precluded by statute, the maximum liability of Tivoli Audio shall not exceed the purchase price paid by you for the product. In countries where limitations of liability are precluded by law, Tivoli Audio shall be liable for no more than the direct damages for bodily injury, and/or real or personal property arising from the negligence of Tivoli Audio.

Where not prohibited by law, Tivoli Audio shall not be liable for special, incidental, consequential,

## English

---

or indirect damages. Some places do not allow limitations on the exclusion or limitation of relief, special, incidental, consequential or indirect damages, or the limitation of liability to specified amounts, so the above limitations or exclusions may not apply to you.

This Limited Warranty is void if the label bearing the serial number has been removed or defaced.

If you purchased an extended service contract from your dealer and service is required after the term of this Limited Warranty has expired, please contact your extended service contract provider to obtain service.

For your convenience, you may register your product for warranty service online at our website, [www.tivoliaudio.com](http://www.tivoliaudio.com). There is no legal obligation for you to provide personal information. However, such information allows us to maintain a record of the Tivoli Audio products acquired by you and better understand the purchasers of our products. The information collected will be used for marketing purposes by Tivoli Audio and, where permitted, to contact you in relation to the products you have acquired or other products which might be of interest to you from Tivoli Audio or other companies. The information that you provide may be processed in another country.

**Please visit the Tivoli Audio FAQ section at <http://www.tivoliaudio.com> prior to any request for warranty service as information available there may answer your questions or concerns.**

For service, please contact your dealer or local distributor.

### Specifications:

<b>Model:</b>	Tivoli Audio Model 10™
<b>Type:</b>	AM/FM clock radio
<b>Drivers:</b>	3" full range
<b>Receiving bands:</b>	FM: 87.5-108MHz AM: 522-1629kHz, 9k step (520-1710kHz, 10k step) (Receiving ranges vary by region)
<b>FM De-Emphasis:</b>	50uSec or 75uSec (depending upon region)
<b>Dimensions:</b>	202mm H x 117mm W x 117mm D (7.95"H x 4.61"W x 4.61s"D)
<b>Weight:</b>	1.58 kg (3.5 lbs.)

All specifications subject to change without notice.

Tivoli Audio reserves the right to make product changes without notice.

Tivoli Audio, the Tivoli Audio logo, the Model 10, and the Model 10 Speaker are trademarks of Tivoli Audio, LLC.



# Model 10™

AM/FM-Uhrenradio

## Inhalt:

Sicherheitsanweisungen.....	16
Einführung; Info zu Tivoli Audio; Bedienelemente an der Vorderseite.....	18
Bedienelemente an der Rückseite.....	20
Fernbedienung .....	21
Menü .....	22
So stellen Sie den Alarm ein.....	23
Alarmoptionen; FM/AM-Empfang .....	24
RDS/RBDS; Aufstellung; Reinigung .....	25
Gewährleistung.....	26
Technische Daten .....	28

## Deutsch

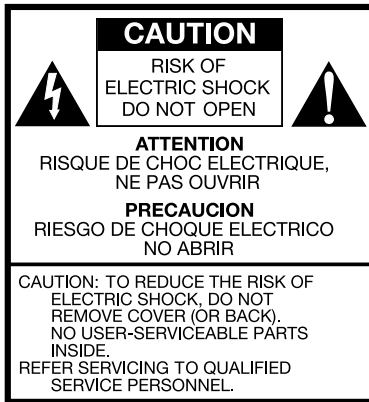

Dieses Symbol warnt den Bediener vor nicht isolierter, „gefährlicher“ elektrischer Spannung im Gerätegehäuse, die hoch genug sein kann, um zu elektrischen Schlägen zu führen.



Dieses Symbol weist den Bediener auf wichtige Anweisungen zur Bedienung und Wartung des Geräts in der begleitenden Literatur hin.

## Wichtige Sicherheitsanweisungen

1. Lesen Sie diese Anweisungen sorgfältig durch.
2. Bewahren Sie diese Anweisungen auf.
3. Beachten Sie alle Warnhinweise.
4. Befolgen Sie alle Anweisungen.
5. Halten Sie dieses Gerät von Wasser fern. Verwenden Sie dieses Gerät beispielsweise nicht in der Nähe einer Badewanne, in einem feuchten Keller, in der Nähe eines Swimmingpools und dergleichen. **ACHTUNG!** Setzen Sie das Gerät nicht Regen oder Feuchtigkeit aus.
6. Reinigen Sie das Gerät nur mit einem trockenen Tuch.
7. Stellen Sie sicher, dass die Belüftungsöffnungen nicht versperrt sind. Schließen Sie das Gerät gemäß den Anweisungen des Herstellers an.
8. Schließen Sie das Gerät nicht in der Nähe von Wärmequellen wie z. B. Heizkörpern, Heizauslässen, Öfen oder anderen wärmeerzeugenden Geräten (inklusive Verstärkern) an.
9. Setzen Sie nicht die Sicherheitsfunktion des verpolungssicheren oder geerdeten Steckers außer Kraft. Ein verpolungssicherer Stecker ist mit zwei unterschiedlich breiten Kontakten ausgestattet. Ein geerdeter Stecker ist neben den zwei Kontakten außerdem mit einem Massekontakt ausgestattet. Der breite Kontakt bzw. der Massekontakt dienen zu Ihrer Sicherheit. Falls der gelieferte Stecker nicht in Ihre Steckdose passt, wenden Sie sich zum Austausch der entsprechenden Steckdose bitte an einen Elektriker.
10. Stellen Sie sicher, dass nicht auf das Stromkabel getreten oder das Kabel geknickt wird, insbesondere an Steckern, Steckdosen und der Stelle, wo das Kabel am Gerät austritt.
11. Benutzen Sie ausschließlich die vom Hersteller angegebenen Anbau- und Zubehörgeräte.
12. Ziehen Sie den Stecker dieses Gerätes bei Gewittern oder bei längerer Nichtverwendung heraus.
13. Lassen Sie jegliche Wartungsarbeiten nur von qualifiziertem Wartungspersonal durchführen. Eine Wartung oder Reparatur ist erforderlich, wenn das Gerät auf irgendeine Weise beschädigt wurde, wie z. B. durch Beschädigung des Stromversorgungskabels oder Steckers, wenn Flüssigkeit auf



das Gerät verschüttet wurde oder Gegenstände in das Gerät gefallen sind, das Gerät Regen oder Feuchtigkeit ausgesetzt wurde, nicht ordnungsgemäß funktioniert oder fallen gelassen wurde.

14. Das Radio muss so positioniert sein, dass die hintere Steckdose und das angeschlossene Stromkabel leicht zugänglich sind.
15. Dieses Produkt ist ein digitales Gerät der Klasse B, das mit dem kanadischen Standard ICES-003 konform ist.
16. Schützen Sie das Gerät zusätzlich dadurch, dass Sie bei einem Gewitter, oder wenn Sie das Gerät für längere Zeit unbeaufsichtigt lassen oder nicht benutzen wollen, den Stecker aus der Steckdose ziehen und die Antenne abnehmen oder das Kabelsystem trennen. Dies verhindert eine Beschädigung des Produktes durch Blitzschlag oder Spannungsspitzen.
17. Ein Außenantennensystem sollte sich nicht in der Nähe von Starkstrom-Freileitungen oder Licht- und Stromanlagen befinden, oder an Plätzen, wo es in solche Stromleitungen und -anlagen hineinfallen kann. Bei der Installation eines Außenantennensystems ist mit äußerster Sorgfalt vorzugehen, um Kontakt des Antennensystems mit solchen Stromleitungen und -anlagen zu vermeiden, da ein Kontakt fatal bzw. tödlich sein kann.
18. Betreiben Sie das Gerät nur mit den auf der Rückseite angegebenen Stromquellen. Verwenden Sie bei Geräten mit einer externen Stromversorgung im Fall von Verlust oder Beschädigung nur ein identisches Ersatzteil. Entnehmen Sie bei Geräten mit einer Batteriestromversorgung dem Benutzerhandbuch die notwendigen Informationen.
19. Ziehen Sie das Gerät von der Steckdose ab und lassen Sie die Wartungsarbeiten von qualifiziertem Fachpersonal durchführen, wenn Folgendes passiert ist:
  - a. Das Stromversorgungskabel oder der Stecker ist beschädigt.
  - b. Flüssigkeit wurde auf das Gerät verschüttet oder Gegenstände sind hineingefallen.
  - c. Das Gerät wurde Wasser oder Regen ausgesetzt.
  - d. Das Gerät funktioniert nicht ordnungsgemäß, obwohl die Bedienungsanleitung befolgt wird.
  - e. Das Gerät wurde fallen gelassen oder auf andere Weise beschädigt.
  - f. Das Gerät weist eine deutliche Veränderung der Leistung auf.
20. Berühren Sie nicht die Flüssigkeit, wenn die LCD einen Riss bekommt oder beschädigt wird.
21. Halten Sie das Gerät in sicherer Entfernung zu offenen Flammen wie z. B. brennenden Kerzen.
22. Halten Sie das Gerät von spritzender oder tropfender Flüssigkeit fern. Stellen Sie keine Gegenstände auf das Gerät, die Flüssigkeit enthalten, wie beispielsweise Vasen oder Trinkgläser.
23. Der empfohlene Betriebstemperaturbereich liegt zwischen 5 °C und 40 °C (41 °F und 104 °F).



Dieses Produkt ist recyclingfähig. Produkte mit diesem Symbol dürfen NICHT im normalen Hausmüll entsorgt werden. Entsorgen Sie das Produkt am Ende der Nutzungsdauer bei einer ausgewiesenen Recycling-Sammelstelle für elektrische und elektronische Geräte. Weiterführende Informationen über Rücknahme- und Sammelstellen erhalten Sie bei Ihren örtlichen Behörden.

Die europäische WEEE-Richtlinie (Elektro- und Elektronikgerätegesetz) wurde eingeführt, um die Abfallmenge auf Mülldeponien erheblich zu verringern und so die Umweltauswirkungen auf unseren Planeten und auf die menschliche Gesundheit zu reduzieren. Handeln Sie bitte verantwortungsbewusst, indem Sie Altgeräte dem Recycling zuführen. Falls das Produkt noch verwendbar sein sollte, sollten Sie Verschenken oder Weiterverkauf in Betracht ziehen.

# Deutsch

## Anleitung und Hinweise zu Model 10

Herzlichen Glückwunsch zum Erwerb des Geräts. Wir glauben, dass Model 10 eines der besten FM/AM-Tisch-Uhrenradios ist, die derzeit im Handel erhältlich sind.

Wir wissen, dass Sie mit Ihrem neuen Radio Musik hören möchten. Nehmen Sie sich jedoch bitte einen Augenblick Zeit, um diese Bedienungsanleitung sowie die Sicherheitsanweisungen durchzulesen, damit Sie sämtliche Funktionen des Radios nutzen können. Zögern Sie nicht, sich bei Fragen an Ihren Händler oder direkt an Tivoli Audio zu wenden.

**Heben Sie bitte den Versandkarton und die Originalverpackung für den Fall auf, Ihren Lautsprecher möglicherweise einmal verschicken zu müssen, da Versandschäden nicht von der Werksgarantie gedeckt sind.**

Im Namen aller Beschäftigten möchten wir uns dafür bedanken, dass Sie sich für Tivoli Audio entschieden haben, und wünschen Ihnen viel Vergnügen mit Ihrem Model 10!

## Über Tivoli Audio

Tivoli Audio wurde von Tom DeVesto mit der Vision gegründet, den Kunden Audioprodukte anzubieten, die über eine einfache Bedienung, ein elegantes Design und eine hohe Qualität verfügen. Als Geschäftsführer und Leiter der Forschungs- und Entwicklungsabteilung bei seiner vorherigen Firma, Cambridge SoundWorks\*, war Tom verantwortlich für die Entwicklung einer Vielzahl der am meisten verkauften Homeentertainment- und Multimediaprodukte auf dem Markt. Des Weiteren bekleidete er Positionen im gehobenen Management der Produktentwicklung bei Advent und Kloss Video.

\*Cambridge SoundWorks ist ein eingetragenes Warenzeichen von Creative Labs, Singapur.

### Im Lieferumfang Ihres Model 10 sollte Folgendes enthalten sein:

- 1 Stromkabel (2,74 m)
- 1 Fernbedienung (inklusive Batterie)

Wenden Sie sich bitte an Ihren Händler oder Tivoli Audio, wenn einer dieser Artikel fehlen sollte.

## Erläuterung der Bedienelemente (Vorderseite):

### 1. MEHRZWECK-DREHREGLER (OBEN):

Der Drehregler dient zur bequemen Ausführung mehrerer Funktionen:

**Ein-/Ausschalten:** Wenn Model 10 ausgeschaltet ist, den Drehregler drücken, um das Gerät einzuschalten. Wenn Model 10 über eine der Quellen eingeschaltet ist, den Drehregler gedrückt halten, um das Gerät auszuschalten.

**Lautstärke:** Wenn Model 10 über eine der Quellen eingeschaltet ist, den Drehregler im Uhrzeigersinn drehen, um die Lautstärke zu erhöhen, und gegen den Uhrzeigersinn, um die Lautstärke zu verringern.

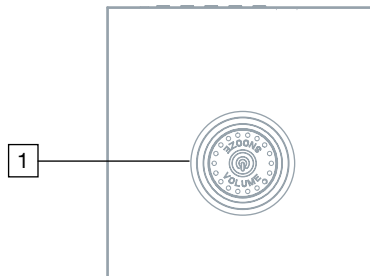



**Sendereinstellung:** Den Drehregler in FM oder AM einmal drücken und im Uhrzeigersinn drehen, um manuell einen Sender im oberen Frequenzbereich zu wählen, und gegen den Uhrzeigersinn, um manuell einen Sender im unteren Frequenzbereich zu wählen. Den Drehregler erneut drücken, um die Anzeige zu aktualisieren und den neuen Sender anzuzeigen. Im Modus "Auxiliary" gibt es keine Einstellungsfunktion. Nach etwa 6 Sekunden Inaktivität wird der Drehregler auf die Lautstärkeregelungsfunktion zurückgesetzt.

**Quelle:** Wenn Model 10 auf FM oder AM eingestellt ist, den Drehregler zweimal drücken, um das Quellen-Menü aufzurufen, und die Quellen ändern, indem der Drehregler gedreht wird. Den Drehregler erneut drücken, um auf die neue Quelle umzuschalten. Den Drehregler im Modus "Auxiliary" nur ein Mal drücken, um auf die Quellen zuzugreifen und diese zu ändern. Nach etwa 6 Sekunden Inaktivität schaltet Model 10 auf die angezeigte Quelle um.

**Schlummerfunktion:** Den Drehregler drücken, um die Schlummerfunktion zu aktivieren, wenn der Alarm ertönt. An der Anzeige wird das Symbol  angezeigt, wenn die Schlummerfunktion aktiviert ist. Die Zeit der Schlummerfunktion ist auf 7 Minuten eingestellt. Den Drehregler bei aktivierter Schlummerfunktion erneut drücken, um die Schlummerfunktion zu deaktivieren.

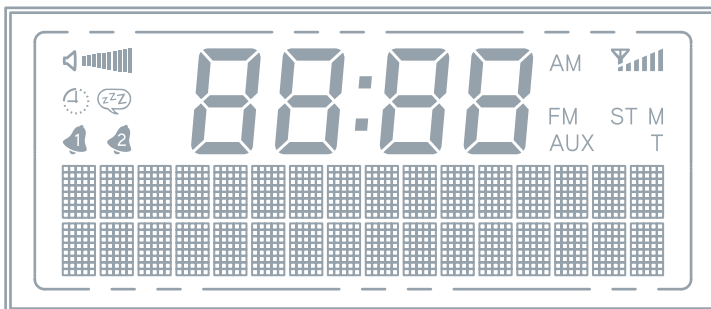

## 2. LCD:



 : Volume level (Lautstärke)

 : Sleep-Timer

 : Snooze (Timer für Schlummerfunktion)

  : Alarms 1 and 2 (Alarmer 1 und 2)

**88:88** (Ziffern in der Mitte): Zeit

  : Zurück oder vorwärts im Menü

---.--- : FM – automatische Suche

---- : AM – automatische Suche

 : FM/AM signal level (FM/AM-Signalpegel)

**AM:** AM-Frequenzbereich

**FM:** FM-Frequenzbereich

**AUX:** Auxiliary

**ST:** Stereo

**M:** Mono

**T:** Manueller Einstellungsmodus



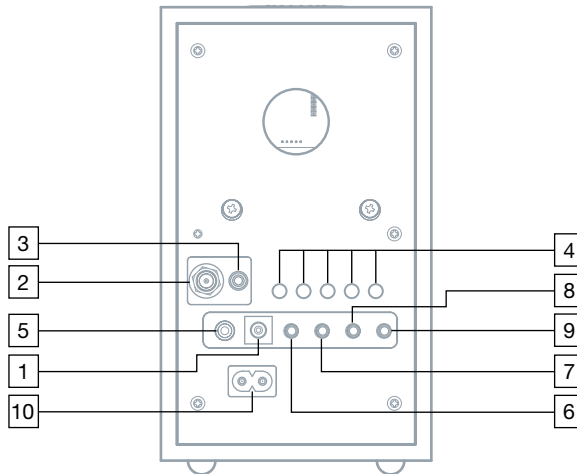



## Erläuterung der Bedienelemente (Rückseite):



1. **12 VDC/1000 mA:** Dieser Eingang ist für den Betrieb mit einem 12-VDC-Adapter (Sicherung 1 A) in einem Boot oder Wohnmobil vorgesehen. Nur 5,5-mm/2,1-mm-Adapter, Mitte positiv, verwenden.
2. **ANSCHLUSS "F" (75 OHM):** An diesen Eingang ist eine FM-Teleskopantenne angeschlossen. Auf den besten Empfang einstellen. Weitere Informationen finden Sie im Abschnitt "FM/AM-Empfang".
3. **KOPFHÖRER-AUSGANG:** An diesen Stereoanschluss können Sie einen Kopfhörer (nicht im Lieferumfang enthalten) anschließen. Bei angeschlossenem Kopfhörer wird der Gerätelautsprecher deaktiviert. Die Kopfhörerlautstärke wird über den Drehregler oder die Fernbedienung geregelt. Der Ausgang kann auch über die Taste "Mono" der Fernbedienung gesteuert werden. Der Stereoausgang ist für 3,5-mm-Klinkenstecker ausgelegt. Vermeiden Sie beim Tragen von Kopfhörern zu hohe Lautstärke, um Gehörschaden zu verhindern.
4. **VOREINSTELLUNGEN 1-5:** Halten Sie die Taste gedrückt, um den gerade eingestellten Sender zu speichern. Drücken Sie die Taste kurz, um den Sender aufzurufen, der über die Voreinstellung gespeichert ist. Die Nummer des voreingestellten Senders wird an der Anzeige angezeigt. Es gibt 5 Voreinstellungen für den FM-Frequenzbereich und 5 Voreinstellungen für den AM-Frequenzbereich.
5. **R-SPR:** Schließen Sie den RCA-Kabelstecker des optionalen Tivoli Audio Model 10 Speaker an diese RCA-Ausgangsbuchse an. Stellen Sie sicher, dass die Stereo/Mono-Einstellung auf Stereo gestellt ist, indem Sie an der Fernbedienung die Taste "Mono" verwenden.
6. **SUB OUT:** Schließen Sie das Audio-Kabel des optionalen Tivoli Audio Model Subwoofer (oder eines anderen kompatiblen Subwoofers) an diesen Ausgang an. Der Ausgang ist für 3,5-mm-Klinkenstecker ausgelegt.
7. **REC OUT:** Schließen Sie den Audio-Eingang eines Kassettendecks (oder eines anderen Aufnahmegeräts) an diesen Festpegel-Stereoausgang an, um Musik- oder Tonaufnahmen zu machen. Wenn dieser Ausgang verwendet wird, wird der Gerätelautsprecher nicht deaktiviert. Der Ausgang ist für 3,5-mm-Klinkenstecker ausgelegt.

8. **MIX IN:** Schließen Sie den Audioausgang eines anderen Geräts, beispielsweise eines Computers, an diesen Ausgang an, um Klänge zu hören, die mit dem FM- oder AM-Tuner eingemischt werden. Wenn sich Model 10 im Modus "Auxiliary" befindet, ist dieser Eingang als zweiter "Aux"-Eingang aktiviert. Der Stereoeingang ist für 3,5-mm-Klinkenstecker ausgelegt. Die Lautstärke wird durch das Quellgerät gesteuert.
9. **AUX IN:** Um ein externes Gerät wie beispielsweise Model CD von Tivoli Audio, einen MP3-Spieler oder ein Fernsehgerät anzuschließen, verbinden Sie den Audioausgang des externen Geräts mit diesem Stereoeingang und stellen die Quelle auf "Auxiliary". Der Stereoeingang ist für 3,5-mm-Klinkenstecker ausgelegt. Beachten Sie, dass Sie die Lautstärke für die Wiedergabe eines externen Geräts anders einstellen müssen als im Radiobetrieb.
10. **STROMKABELEINGANG:** Stecken Sie fest das mitgelieferte Stromkabel ein. Fassen Sie beim Herausziehen des Stromkabels aus der Steckdose immer den Stecker des Stromkabels an, nicht aber das Kabel selbst. Wie empfohlen die Verwendung einer Steckerleiste mit Überspannungsschutz. Stellen Sie sicher, dass die Spannung Ihres regionalen Stromnetzes mit der Spannung übereinstimmt, die an der Rückseite des Geräts unter dem Stromkabeleingang angegeben ist. Tivoli Audio ist nicht haftbar für Schäden, die durch falsche Spannung verursacht werden.

## Erläuterung der Bedienelemente (Fernbedienung):

1. **Power (Ein-/Ausschalter):** Drücken Sie kurz diese Taste, um Model 10 einzuschalten. Das Radio wird eingeschaltet, und die zuletzt verwendete Quelle wird aktiviert. Drücken Sie diese Taste, um Model 10 auszuschalten.
2. **MUTE/SNOOZE:** : Drücken Sie diese Taste während der Tonwiedergabe des Geräts, um den Audioausgang zu deaktivieren (darauffhin blinkt das Symbol ). Drücken Sie die Taste erneut oder stellen Sie die Lautstärke ein, um die Wiedergabe wiederherzustellen. Drücken Sie diese Taste, um den Alarm 7 Minuten lang zu deaktivieren, nachdem dieser ertönt. Der Alarm ertönt nach 7 Minuten erneut. An der Anzeige wird das Symbol  angezeigt, wenn die Schlummerfunktion aktiviert ist. Die Zeit der Schlummerfunktion ist nicht einstellbar.
3. **ALARM:** Verwenden Sie die Pfeiltasten   und die Taste "Select" (Auswählen), um Einstellungen vorzunehmen und die Alarme einzustellen. Eine komplette schrittweise Anleitung finden Sie im Abschnitt "So stellen Sie den Alarm ein".
4. **SLEEP:** Drücken Sie diese Taste, um den 20-Minuten-Sleep-Timer (Abschaltautomatik) zu starten. An der Anzeige wird die verbleibende Sleep-Zeit angezeigt, und das Radio wird automatisch nach 20 Minuten abgeschaltet. An der Anzeige wird ein kleines Uhrensymboll  [  ]

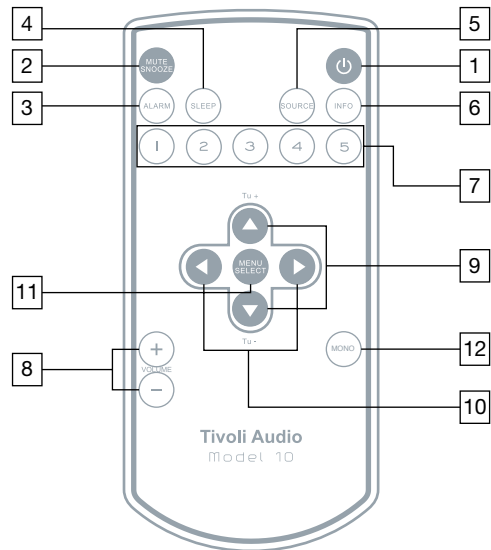

## Deutsch

---

angezeigt, wenn der Sleep-Timer aktiviert ist. Drücken Sie die Taste erneut, um den Sleep-Timer zu deaktivieren. Die Sleep-Zeit ist nicht einstellbar. Die Sleep-Funktion kann unabhängig davon aktiviert werden, ob Model 10 ein- oder ausgeschaltet ist.

5. **SOURCE:** Drücken Sie diese Taste, um Quellen zu ändern.
6. **INFO:** Drücken Sie diese Taste mehrmals, um Informationen zu den Grundeinstellungen anzuzeigen.
7. **VOREINSTELLUNGEN 1-5:** Halten Sie die Taste gedrückt, um den gerade eingestellten Sender zu speichern. Drücken Sie die Taste kurz, um den Sender aufzurufen, der über die Voreinstellung gespeichert ist. Die Nummer des voreingestellten Senders wird an der Anzeige angezeigt. Es gibt 5 Voreinstellungen für den FM-Frequenzbereich und 5 Voreinstellungen für den AM-Frequenzbereich.
8. **VOLUME +/-:** Drücken Sie die Plusstaste (+), um die Lautstärke zu erhöhen, oder die Minustaste (-), um die Lautstärke zu verringern. Sollte der Klang verzerrt sein, verringern Sie die Lautstärke, um eine Beschädigung des Lautsprechers zu vermeiden. Wenn die Lautstärke verstellt wird, während Model 10 deaktiviert ist, wird die Deaktivierung aufgehoben.
9. **▲▼/TUNE +/-:** Drücken Sie diese Taste, um Einstellungen an Menüoptionen vorzunehmen. Verwenden Sie dieselben Tasten, um manuell einen Sender im oberen oder unteren Frequenzbereich zu wählen, wenn der FM- oder AM-Modus aktiviert ist. Halten Sie die Taste gedrückt, um die Frequenzbereiche schnell zu durchlaufen. Wenn der manuelle Einstellungsmodus aktiviert ist, wird an der Anzeige ein "T" angezeigt. Es dauert 2 bis 3 Sekunden, bis sich die Frequenzen ändern. Drücken Sie diese Taste 1,5 Sekunden lang, und lassen Sie sie dann los, wodurch automatisch nach dem nächsten Sender gesucht wird. Wenn im FM-Frequenzbereich gesucht wird, wird an der Anzeige "---. --" angezeigt, wenn im AM-Frequenzbereich gesucht wird, wird "----" angezeigt.
10. **◀▶:** Drücken Sie diese Taste, um im Menü vorwärts und rückwärts zu navigieren.
11. **MENU/SELECT:** Drücken Sie diese Taste, um das Hauptmenü aufzurufen, und drücken Sie diese Taste dann erneut, um Optionen im Menü auszuwählen. Weitere Informationen finden Sie im Abschnitt "Menü". Auf einige der Menüoptionen kann unabhängig davon zugegriffen werden, ob Model 10 ein- oder ausgeschaltet ist.
12. **MONO:** Drücken Sie diese Taste, um die Stereo/Mono-Einstellung zu ändern. An der Anzeige wird "M" für Mono oder "ST" für Stereo angezeigt. Das Feld "Mono" oder das Feld "Stereo" wird angezeigt, wenn an der Fernbedienung die Info-Taste gedrückt wird. Diese Einstellung beeinflusst auch den Kopfhörerausgang. Weitere Informationen finden Sie im Abschnitt "FM/AM-Empfang".

## Menu:

(Drücken Sie kurz die Taste "Menu/Select". Verwenden Sie die Tasten ◀▶ und ▲▼, um zwischen den Optionen im Menü zu wechseln.)

1. **TREBLE (HÖHEN):** Verwenden die Tasten ▲▼, um die Höhen einzustellen, und drücken Sie "Select", um zur nächsten Menüoption zu gelangen.
2. **BASS:** Verwenden Sie die Tasten ▲▼, um den Bass einzustellen, und drücken Sie "Select", um zur nächsten Menüoption zu gelangen.

3. **BALANCE:** Da die Balance-Einstellung nicht wirksam ist, wenn Model 10 auf "Mono" eingestellt ist, sollte diese Einstellung in der mittleren Position bleiben, es sei denn, der optionale Model 10 Speaker ist angeschlossen und über die Taste "Mono" der Fernbedienung wurde der Stereo-Modus aktiviert. Obwohl wir empfehlen, im Stereo-Modus die mittige Balance-Einstellung zu verwenden, können Sie die Balance mit den Tasten ▲▼ selbst einstellen. Anschließend drücken Sie die Taste "Select".
4. **EQ (EQUALIZER):** Der Equalizer dient zur Verbesserung des Klangbilds bei niedriger Lautstärke. Verwenden Sie die Tasten ▲▼, um den Equalizer zu aktivieren, permanent zu deaktivieren oder zu deaktivieren, bis Model 10 ausgeschaltet wird (sobald das Gerät wieder eingeschaltet wird, wird der Equalizer erneut aktiviert). Drücken Sie "Select", um zur nächsten Menüoption zu gelangen.
5. **DISPLAY OFF (ANZEIGE AUS):** Verwenden Sie die Tasten ▲▼ und die Taste "Select", um die Anzeige ein- oder auszuschalten. Ist die Anzeige ausgeschaltet, wird auch die Hintergrundbeleuchtung ausgeschaltet, sobald Model 10 ausgeschaltet wird. Dies ist beispielsweise angenehmer, wenn man schlafen möchte. Ist die Anzeige ausgeschaltet und wird an der Fernbedienung eine Taste gedrückt, wird die Anzeige 10 Sekunden lang eingeschaltet.
6. **BACKLIGHT (HINTERGRUNDBELEUCHTUNG):** Verwenden Sie die Tasten ▲▼, um die Hintergrundbeleuchtung heller oder dunkler zu stellen.
7. **CONTRAST (KONTRAST):** Verwenden Sie die Tasten ▲▼, um den Kontrast der Anzeige zu erhöhen oder zu verringern.
8. **CLOCK SET (UHREINSTELLUNG):** Verwenden Sie die Tasten ▲▼, um die Stunde einzustellen oder zu ändern, und drücken Sie dann "Select". Wiederholen Sie diesen Vorgang, um die Minuten einzustellen oder zu ändern, und drücken Sie dann "Select", um zur nächsten Menüoption zu gelangen. Verwenden Sie die Tasten ▲▼, um das Jahr einzustellen, und drücken Sie dann "Select", um zur nächsten Menüoption zu gelangen. Verwenden Sie die Tasten ▲▼, um den Monat einzustellen, und drücken Sie dann "Select", um zur nächsten Menüoption zu gelangen. Verwenden Sie die Tasten ▲▼, um den Tag einzustellen, und drücken Sie dann "Select", um den Vorgang abzuschließen und zum Anfangsbildschirm zurückzukehren.

## So stellen Sie den Alarm ein:

1. Greifen Sie auf das Alarmmenü zu, indem Sie an der Fernbedienung kurz die Taste "Alarm" drücken.
2. Alarm 1 wird zuerst angezeigt. Drücken Sie die Taste "Alarm" oder verwenden Sie die Tasten ▲▼ und die Taste "Select", um Alarm 1 oder Alarm 2 zu wählen. Hinweis: Sie können jederzeit durch das Alarmmenü navigieren, indem Sie die Tasten ◀▶ verwenden.
3. Verwenden Sie die Tasten ▲▼, um die Stunde(n) einzustellen oder zu ändern, und drücken Sie dann "Select". Wiederholen Sie diesen Vorgang, um die Minuten einzustellen oder zu ändern.
4. Verwenden Sie die Tasten ▲▼ und Taste "Select", um den Alarm ein- oder auszuschalten.
5. Verwenden Sie die Tasten ▲▼ und die Taste "Select", um den Weckalarmplan einzustellen (d. h. wie oft Sie geweckt werden möchten).
6. Verwenden Sie die Tasten ▲▼ und die Taste "Select", um die Quelle einzustellen, mit der Sie

## Deutsch

---

geweckt werden möchten. Wenn Sie FM oder AM wählen, verwenden Sie die Tasten +/-, um einen Sender einzustellen, oder drücken Sie eine der Voreinstellungstasten, sofern Sie bereits Sender voreingestellt haben. Stellen Sie sicher, dass Sie einen Sender einstellen, der zu dem Zeitpunkt sendet, an dem Sie geweckt werden möchten.

7. Verwenden Sie als Letztes die Tasten ▲▼, um die Lautstärke des Alarms einzustellen. Wenn der Weckalarm eingestellt ist, wird an der Anzeige das Alarmsymbol angezeigt.
8. Wiederholen Sie diesen Vorgang wenn nötig für Alarm 2.

Wenn Sie an irgend einem Punkt einen Fehler machen, drücken Sie an der Fernbedienung ◀, um erneut zu beginnen.

**Hinweis:** Ihre Einstellungen werden automatisch gespeichert, egal an welcher Stelle Sie das Alarmmenü verlassen. Außerdem: Wenn das Alarmmenü aufgerufen ist und nach Ablauf von 10 Sekunden keine Aktion durchgeführt wurde, kehrt die Anzeige in den vorherigen Zustand zurück, und alle Änderungen der Alarmeinstellungen werden automatisch gespeichert.

**Stromverlust:** Sollte ein Stromverlust auftreten oder Model 10 vom Netz getrennt werden, wird die Alarmzeit gespeichert – allerdings kann Model 10 keinen Alarm geben, wenn die Stromversorgung unterbrochen ist.

### ALARMOPTIONEN:

**Alarm aus:** Um den Alarm zu stoppen, drücken Sie an der Fernbedienung die Taste "Alarm" oder die Taste "Power", oder halten Sie den Mehrzweck-Drehregler gedrückt, der sich an der Oberseite des Geräts befindet.

**Alarm-Schnelleinstellung:** Wenn sich Model 10 im Standby-Modus befindet, drücken Sie die Taste "Alarm" mehrmals kurz hintereinander, um die Alarme ein- oder auszuschalten.

**Snooze (Schlummerfunktion):** Um die Schlummerfunktion zu aktivieren, während der Alarm ertönt, drücken Sie an der Fernbedienung die Taste "Snooze", oder drücken Sie kurz den Mehrzweck-Drehregler, der sich an der Oberseite des Geräts befindet. Wenn Sie die Taste "Snooze" erneut drücken, wird die Schlummerfunktion deaktiviert. Hinweis: Die Zeit der Schlummerfunktion ist nicht einstellbar.

### FM/AM-Empfang:

Die mitgelieferte externe FM-Antenne sorgt für einen guten Empfang. An Orten mit einem starken FM-Signal kann die Länge der Antenne verringert werden, um den Empfang zu verbessern. Diese Antenne hat keinen Einfluss auf den AM-Empfang. Eine andere Möglichkeit besteht darin, eine optionale FM-Dipolantenne zu verwenden, allerdings kann dafür ein Adapter erforderlich sein. Auch können Sie für einen klaren lokalen Empfang sorgen, indem Sie das 75-Ohm-Koaxialkabel Ihres Kabelfernsehgeräts an den externen FM-Anschluss anschließen. Allerdings müssen Sie diesen Dienst in der Regel erst von Ihrem Kabelfernsehunternehmen aktivieren lassen.

Wenn Sie Model 10 zusammen mit dem optionalen Model 10 Speaker für Stereoklang verwenden und einen FM-Sender hören, der durch Geräusche gestört wird, drücken Sie an der Fernbedienung die Taste "Mono", um die Hörqualität zu verbessern. Diese Taste hat keinen Einfluss auf den AM-Empfang.



Da sich die AM-Ferritstabantenne innerhalb von Model 10 befindet, drehen Sie das Gerät, um im AM-Frequenzbereich den besten Empfang zu bekommen. Eine optionale externe kabellose AM-Antenne kann für verbesserten AM-Empfang sorgen.

Gebäude mit Wänden oder Wandverkleidungen aus Beton, Stahl oder Aluminium behindern dem Empfang. Haushaltsgeräte, Heizdecken, Computer, CD-Spieler und andere elektronische Geräte können ebenfalls den Empfang beeinträchtigen oder zu Geräuschbildung führen. Wenn dies der Fall ist, bewegen Sie Model 10 von dem Gerät weg, das die Störung verursacht, oder schließen Sie Model 10 an eine Steckdose an, an die kein weiteres Gerät angeschlossen ist. Metallische Oberflächen können den AM-Empfang ebenfalls behindern.

### **RDS/RBDS (nur FM-Frequenzbereich):**

Das Funkdatensystem überträgt Textdaten zusammen mit der Tonübertragung. Da dieser Dienst nicht von allen FM-Sendern genutzt wird, wird bei manchen Sendern kein Text angezeigt. Auch bei Sendern, die RDS senden, ist es möglich, dass kein Text oder unleserlicher Text angezeigt wird, wenn das Signal zu schwach ist. In solch einem Fall sollten Sie versuchen, die Position der FM-Antenne zu verändern. Beachten Sie, dass der RDS-Inhalt der einzelnen FM-Sender unterschiedlich ist.

### **Aufstellung:**

Stellen Sie Model 10 auf einer ebenen, stabilen Fläche auf. Um den Bassbereich nicht zu beeinträchtigen und ausreichende Belüftung zu gewährleisten, nicht den hinteren Bassport verstellen. Model 10 ist nicht gegen Bildsignale abgeschirmt und sollte daher in einem Abstand von mindestens 127 mm von Computern und Fernsehgeräten entfernt aufgestellt werden. Durch Aufstellen der Lautsprecher in Bücherregalen, Schränken oder nahe an Wänden oder Raumecken kann es zur Verstärkung des Basses kommen und hierdurch ein unnatürlicher Klang entstehen.

### **Reinigung:**

Verwenden Sie an Ihrem Radio nie aggressive Reinigungs- oder Lösungsmittel. Vermeiden Sie aufsprühbare Wachse. Flüssige Holzpolituren führen normalerweise zu den besten Ergebnissen. Durch Anstreichen oder Färben des Holzgehäuses wird Ihre Garantie ungültig.

*Ein wichtiger Hinweis zum Holzgehäuse: Die Farb- und Maserungsveränderungen sind typische Eigenschaften echten Holzes und tragen zur natürlichen Schönheit des Gehäuses bei. Das Furnier eines jeden Gehäuses ist einzigartig. Folglich kann es sein, dass die Ausführung des Gehäuses mit keiner der Ausführungen anderer Produkte von Tivoli Audio übereinstimmt.*

*In Abhängigkeit vom Furnier werden Sie möglicherweise zudem feststellen, dass das Holz, wenn es Licht ausgesetzt ist, mit der Zeit nachdunkelt. Dies ist normal.*

### **Rücksetzung:**

Sollte es aus irgend einem Grunde nötig sein, Model 10 zurückzusetzen, ziehen Sie das Stromkabel aus der Steckdose und stecken es wieder ein.

### Beschränkte Gewährleistung:

Tivoli Audio Produkte erfüllen einen hohen qualitativen Standard, und wir sind zuversichtlich, dass wir auch Sie mit unserem Produkt überzeugen können. Aus diesem Grund bieten wir dem Erstbesitzer für dieses Produkt eine beschränkte Gewährleistung, die Herstellungsmängel in Form von Material- und Verarbeitungsfehlern abdeckt. Diese Gewährleistung ist nicht übertragbar.

Für Produkte, die in der Europäischen Union und Norwegen erworben werden, gilt ab Kaufdatum eine Gewährleistung mit einer Mindestlaufzeit von 2 Jahren. In Staaten mit gesetzlich festgelegten Mindestlaufzeiten für Gewährleistungen gilt die gesetzlich festgelegte Gewährleistungsfrist. In allen anderen Staaten gelten Gewährleistungsfristen von einem Jahr.

Diese beschränkte Gewährleistung bezieht sich auf die Funktionsfähigkeit des Produkts bei normaler, bestimmungsgemäßer Verwendung entsprechend den Angaben in der Bedienungsanleitung. Sie gilt nicht für Fehlfunktionen oder Schäden, die durch Folgendes verursacht werden: unsachgemäße oder unangemessene Verwendung oder Installation, Verwendung des Ladegeräts zum Aufladen von Alkalibatterien, fehlerhafte Zusatzgeräte, Modifikationen, eigenmächtige Reparatur, Transportschäden oder Verlust, Missbrauch, Unfälle, Verwendung bei ungeeigneter Spannung/Stromstärke, Überspannung, Blitzeinschlag oder andere Ereignisse höherer Gewalt, übermäßige Feuchtigkeit, normale Abnutzung, kommerzielle Verwendung oder Kauf bei nicht autorisierten Händlern. Heben Sie den Kaufbeleg gut auf, um im Falle einer Garantiewartung belegen zu können, dass Sie das Gerät bei einem zugelassenen Händler erworben haben. **Sind Service- oder Reparaturarbeiten erforderlich, die unter die Gewährleistung fallen, wenden Sie sich bitte an den Verkäufer oder einen Händler in Ihrer Nähe.**

Bitte öffnen Sie das Gerät nicht selbst und schrauben Sie es nicht auseinander, da die beschränkte Gewährleistung sonst erlischt. Im Inneren des Produkts befinden sich keine Teile, die durch den Benutzer selbst gewartet werden könnten. Tivoli Audio kommt nicht für Kosten auf, die durch Korrektur von Empfangsstörungen, Beseitigung von extern verursachter Statik/Geräuschen, Zeitverlust, Unannehmlichkeiten, Nutzungsschaden des Produktes oder Schaden durch unsachgemäßen Gebrauch dieses Produktes entstanden sind.

Wird Ihr Produkt innerhalb der Gewährleistungsfrist eingereicht und besteht ein Reparaturantrag gemäß der beschränkten Gewährleistung, werden wir alle defekten Teile innerhalb eines angemessenen Zeitraums und für Sie kostenfrei reparieren oder ersetzen.

DIESE BESCHRÄNKTE GEWÄHRLEISTUNG GEWÄHRT IHNEN BESTIMMTE RECHTSANSPRÜCHE ZU FESTGELEGTEN BEDINGUNGEN. IN ABHÄNGIGKEIT VON DEM VON IHNEN ERWORBENEN PRODUKT KÖNNEN WEITERE RECHTSANSPRÜCHE HINZUKOMMEN. DIESE RECHTE SIND LANDESABHÄNGIG. IN BESTIMMTEN LÄNDERN IST AUSSCHLUSS, BESCHRÄNKUNG ODER MODIFIZIERUNG VON BESTIMMTEN IMPLIZIERTEN RECHTEN ODER IHREN AUSWIRKUNGEN NICHT ZULÄSSIG. IN SOLCHEN FÄLLEN IST DIESE BESCHRÄNKTE GEWÄHRLEISTUNG NUR INNERHALB DES GESETZLICH VORGEGEBENEN RAHMENS GÜLTIG.

Durch die Gesetzgebung Ihres Landes stehen Ihnen unter Umständen bestimmte rechtliche Ansprüche gegenüber dem Händler oder dem Hersteller dieses Produktes zu. Diese Rechte werden durch diese beschränkte Gewährleistung nicht beeinträchtigt.

Die Bestimmungen dieser beschränkten Gewährleistung ersetzen alle anderen Gewährleistungen oder Bedingungen, ausgenommen gesetzliche Bestimmungen. Diese beschränkte Gewährleistung

hat keinen Einfluss auf Rechtsansprüche, die Ihnen von Rechts wegen zustehen, und schließt den Rechtsweg nicht aus.

In Ländern, in denen Haftungsbeschränkungen nicht gesetzlich ausgeschlossen sind, geht die Haftbarkeit von Tivoli Audio nicht über den von Ihnen für das Produkt bezahlten Kaufpreis hinaus. In Ländern, in denen Haftungsbeschränkungen gesetzlich ausgeschlossen sind, erstreckt sich die Haftbarkeit von Tivoli Audio lediglich auf direkte Schäden bei Verletzungen und/oder an beweglichem oder unbeweglichem Privateigentum infolge von Fahrlässigkeit seitens Tivoli Audio.

Falls dies nicht gesetzlich ausgeschlossen ist, ist Tivoli Audio nicht für atypische, zufällige, indirekte oder Folgeschäden haftbar. Manche Rechtssysteme erlauben keine Beschränkung oder den Ausschluss der Haftung oder die Begrenzung von Entschädigungsansprüchen bei atypischen, zufälligen, indirekten oder Folgeschäden, oder die Begrenzung der Haftbarkeit auf bestimmte Beträge. Die oben genannten Beschränkungen treffen also möglicherweise nicht auf Sie zu.

Die beschränkte Gewährleistung verliert ihre Gültigkeit, wenn der Aufkleber mit der Seriennummer entfernt oder beschädigt wird.

Falls Sie mit Ihrem Händler oder über ihn einen erweiterten Kundenservice-Vertrag abgeschlossen haben und nach Ende der Laufzeit dieser beschränkten Gewährleistung die Erbringung von Serviceleistungen erforderlich ist, wenden Sie sich zu diesem Zweck bitte an den Anbieter des erweiterten Kundenservice-Vertrags.

Für mehr Komfort können Sie Ihr Produkt auf unserer Website [www.tivoliaudio.com](http://www.tivoliaudio.com) für den Online-Garantieservice registrieren. Sie sind nicht verpflichtet, persönliche Angaben zu machen. Allerdings helfen uns diese Angaben dabei, nachzuvollziehen, welche Produkte Sie erworben haben und Sie als unseren Kunden besser zu verstehen. Ihre Angaben werden von Tivoli Audio lediglich zu Marketingzwecken benutzt und, falls erlaubt, um Sie in Bezug auf die von Ihnen gekauften und weitere Produkte von Tivoli-Audio oder anderer Firmen zu kontaktieren. Die von Ihnen angegebenen Informationen können in anderen Ländern verarbeitet werden.

**Durchsuchen Sie unsere häufig gestellten Fragen (FAQs) unter <http://www.tivoliaudio.com>, bevor Sie den Garantieservice nutzen – dort könnten Sie bereits die Lösung für Ihr Anliegen finden.**

Bei Kundendienstfragen wenden Sie sich bitte an Ihren örtlichen Händler.

# Deutsch

---

## Technische Daten:

<b>Modell:</b>	Tivoli Audio Model 10™
<b>Typ:</b>	AM/FM-Uhrenradio
<b>Treiber:</b>	3" full range
<b>Empfangsfrequenzen:</b>	FM: 87.5-108MHz AM: 522-1629kHz, 9k-Schritte (520-1710kHz, 10k-Schritte) (Empfangsbereiche je nach Region unterschiedlich)
<b>FM-Nachentzerrung:</b>	50 oder 75 Mikrosekunden (regionsabhängig)
<b>Abmessungen:</b>	202 mm (H) x 111 mm (B) x 111 mm (T) (7,95" (H) x 4,61" (B) x 4,61" (T))
<b>Gewicht:</b>	1,58 kg

All specifications subject to change without notice.

Tivoli Audio reserves the right to make product changes without notice.

Tivoli Audio, the Tivoli Audio logo, the Model 10, and the Model 10 Speaker are trademarks of Tivoli Audio, LLC.

Diese Bedienungsanleitung wurde von Peter Skiera geschrieben und darf ohne die Genehmigung von Tivoli Audio weder im Ganzen noch teilweise vervielfältigt werden. Die in dieser Anleitung enthaltenen Informationen waren zum Zeitpunkt des Druckes korrekt. Tivoli Audio kann für betriebsbedingte, technische oder redaktionelle Fehler/Auslassungen nicht haftbar gemacht werden. Besuchen Sie unsere Website, um die jeweils aktuellste Bedienungsanleitungsversion einzusehen.

**Weitere Informationen zu anderen interessanten Produkten von Tivoli Audio erhalten Sie auf unserer Website oder direkt bei:**

Tivoli Audio, LLC  
Seaport Center  
70 Fargo Street, Suite 900  
Boston, MA 02210 USA  
1.877.297.9479  
[www.tivolioaudio.com](http://www.tivolioaudio.com)  
[help@tivolioaudio.com](mailto:help@tivolioaudio.com)



# Model 10™

Radio Reloj AM/FM

## Índice:

Instrucciones de Seguridad .....	30
Introducción; Sobre Tivoli Audio; Controles panel frontal.....	32
Controles panel posterior.....	34
Control remoto .....	35
Menú .....	36
Cómo ajustar la alarma; Opciones.....	37
Recepción FM/AM; RDS/RBDS; Ubicación; Limpieza.....	38
Garantía.....	39
Especificaciones.....	41



Este símbolo pretende alertar al usuario de la presencia de “voltaje peligroso” sin aislamiento dentro del producto., que puede ser suficiente para constituir un riesgo de descarga eléctrica a las personas.



Este símbolo pretende alertar al usuario de la presencia de instrucciones de operación y mantenimiento (Servicio) en la literatura que acompaña al aparato.

## Instrucciones de Seguridad

1. Lea estas instrucciones.
2. Conserve este manual.
3. Preste atención a todas las advertencias.
4. Siga todas las instrucciones.
5. ADVERTENCIA - Para reducir el riesgo de incendio o descarga eléctrica no exponga este producto al agua o la humedad.
6. Lávelo solamente con un paño seco.
7. No obstruya ninguna de las aberturas de ventilación. Instálelo de acuerdo con las instrucciones del fabricante.
8. No instale el producto cerca de fuentes de calor tales como radiadores, salidas de calefacción, estufas ni otros aparatos (Incluyendo amplificadores) que produzcan calor.
9. No anule la protección proporcionada por el conector de toma a tierra. Una toma de alimentación posee una toma a tierra para su seguridad. Si la toma proporcionada no coincide con las tomas de su sistema de distribución consulte a un electricista para reemplazar la toma obsoleta. No sobrecargue las tomas ni las extensiones de alimentación.
10. Proteja el cable de alimentación de pisadas y pinchazos, especialmente en las tomas de alimentación, en los lugares expuestos al tránsito y en el punto en el que sale del aparato.
11. Utilice sólo los accesorios o complementos especificados por el fabricante.
12. Sitúe la unidad sobre el soporte, trípode, carrito, estantería o mesa especificados por el fabricante o vendido con el aparato. Cuando se use un carrito, tenga precaución a la hora de moverlo para evitar daños por caída.
13. Desenchufe este aparato durante tormentas eléctricas o cuando no se utilice por largos períodos de tiempo.

14. Refiera todo servicio a personal de servicio cualificado. El servicio es requerido cuando la unidad haya sido dañada en algún modo, cuando el cable o la toma de alimentación haya sido dañada, líquidos han sido derramados o hayan caído objetos dentro de la unidad, la unidad haya sido expuesta a la humedad o lluvia, no funcione normalmente o haya sufrido una caída.
15. Para una protección adicional durante una tormenta eléctrica o no vaya a usarse durante un largo período de tiempo, desenchúfela de la toma de corriente.
16. Opere este producto sólo desde el tipo de fuente de alimentación indicada en el panel trasero. Para productos que utilicen una fuente de alimentación externa, utilice un recambio exacto si ésta es extraviada o dañada. Para productos que operen alimentados con baterías, refiérase al manual del usuario.
17. Desconecte este producto y refiéralo a personal de servicio cualificado bajo las siguientes circunstancias:
  - a. Cuando el cable o conector de alimentación esté dañado.
  - b. Si se ha derramado líquido u objetos han caído dentro del producto.
  - c. Si el producto se ha expuesto a agua o lluvia.
  - d. Si el producto no funciona normalmente aun siguiendo las instrucciones.
  - e. Si el producto ha sufrido una caída o se ha dañado en algún modo.
  - f. Cuando el producto exhibe un marcado cambio en su funcionamiento.
18. Si se rompe o se estropea el LCD, no toque el líquido.
19. Mantenga este producto a una distancia segura de una llama, como por ejemplo de una vela.
20. No exponga este producto a goteos o pérdidas. Objetos que contengan líquidos, como recipientes o vasos para beber no deben ser colocados encima de este producto.
21. La temperatura recomendada de operación es entre 5° C y 40° C.



Este producto puede ser reciclado. Los productos identificados con este símbolo NO deben ser arrojados con desperdicios domésticos normales. Cuando la vida de este producto llegue a su fin, llévelo hasta un punto de recogida específica de reciclado de dispositivos eléctricos y electrónicos. Infórmese sobre la localización de puntos de recolección a través de sus autoridades locales.

La Directiva Europea de Desperdicios Eléctricos y Electrónicos (WEEE) fue implementada para reducir drásticamente la cantidad de desperdicios en los basureros, y por ende reducir el impacto negativo sobre la salud del planeta y humana. Por favor actúe responsablemente reciclando productos usados. Si este producto se encuentra aún en condiciones de funcionamiento, considere regalarlo o venderlo

# Español

## Model 10. Instrucciones

Enhorabuena por su compra. Estamos seguros que EL Model 10 es uno de los mejores radio relojes AM/FM de mercado.

Para conocer todas las posibilidades que le ofrece el Model 10, por favor invierta un rato en leer este manual y las Instrucciones de seguridad. Si tiene alguna consulta, no dude en ponerse en contacto con su distribuidor autorizado.

Por favor conserve el embalaje original por si alguna vez necesita enviar su radio, ya que los daños causados en los envíos no están cubiertos por la garantía.

En nombre de todos nosotros, gracias por escoger Tivoli Audio. Disfrute de su Model 10.

## Sobre Tivoli Audio

Tivoli Audio fue creada por Tom DeVesto con el propósito de introducir productos de audio de alta calidad, fáciles de utilizar para el consumidor a precios razonables. Como presidente y director de investigación y desarrollo de su antigua compañía, Cambridge SoundWorks\*, Tom fue el responsable de muchos de los productos de entretenimiento doméstico y multi-media de mayor venta en el mercado hoy en día. También ha mantenido cargos de gestión en el desarrollo de productos para Advent y Kloss Vídeo.

\*Cambridge SoundWorks es una marca registrada de Creative Technology, Singapur.

### Junto a su Model 10 debería encontrar:

- Un cable de corriente de 1 2.74m
- Un control remoto (con la pila ya instalada)

Por favor contacte con su distribuidor si encuentra a faltar alguno de estos accesorios.

## Guía de Características (Panel Frontal):

### 1. RUEDA DE CONTROL MULTI-FUNCION (CARA SUPERIOR):

La rueda de control cumple varias funciones:

**Encendido:** Cuando el Model 10 esté apagado, presione la rueda para encenderlo. Cuando esté encendido, mantenga presionada la rueda para apagarlo.

**Volumen:** Cuando el Model 10 esté encendido, gire la rueda en sentido horario para aumentar el volumen y en sentido contrario para disminuirlo.

**Sintonía:** En modo FM o AM, presione una vez y gire la rueda en sentido horario o anti-horario para sintonizar manualmente las estaciones. Presione de nuevo para actualizar la información de la emisora en la pantalla. No hay función de sintonía en modo Auxiliar. Tras unos 6 segundos sin actividad la rueda de control volverá a la función de control de volumen.

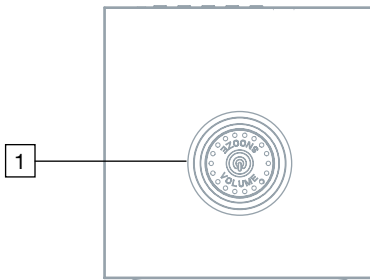





**Fuente:** Con el Model 10 en modo FM o AM, presione 2 veces la rueda para acceder al menú de fuentes y cambiarlas rotándola en ambas direcciones. Presiónela de nuevo para seleccionar la nueva fuente. En modo Auxiliar, presione la rueda una vez para acceder y cambiar las fuentes. Tras unos 6 segundos sin actividad el Model 10 seleccionará la fuente mostrada en la pantalla.

**“Dormitar”:** Presione la rueda cuando esté sonando la alarma para activar esta función. El icono  aparecerá en la pantalla cuando esta función esté activada. La alarma volverá a sonar al cabo de 7 minutos. Presione de nuevo la rueda para desactivar esta función.

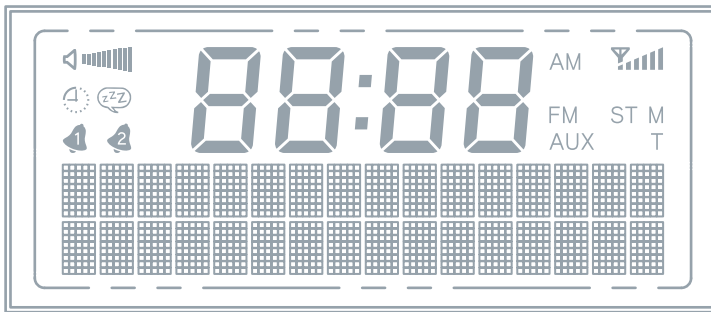
## 2. LCD:



 : Nivel de volumen

 : Temporizador

 : “Dormitar”

 : Alarmas 1 y 2

**88:88** (dígitos centrales): Tiempo

 : Adelantar o Retroceder en Menú

---.--- : Búsqueda automática FM

---- : Búsqueda automática AM

 : Nivel de señal FM/AM

**AM:** Banda AM

**FM:** Banda FM

**AUX:** Auxiliar

**ST:** Estéreo

**M:** Mono

**T:** Sintonía Manual



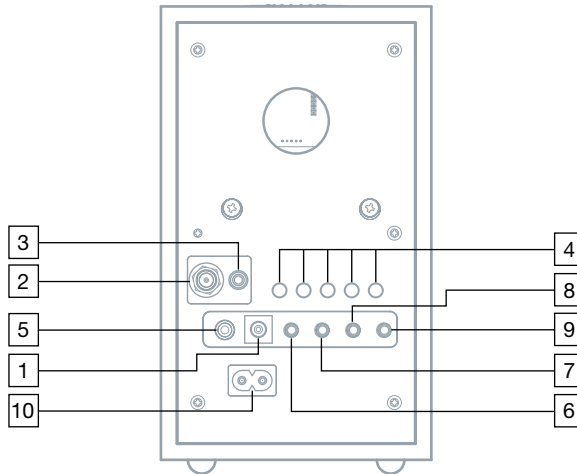

## Guía de Características (Panel Posterior):



- 1. 12VDC/1000mA (CORRIENTE):** Conecte una fuente de alimentación externa opcional a esta entrada, o utilice un adaptador opcional de 12V con fusible (de 1A) para su funcionamiento en un barco o caravana. El conector debe ser de 5,5mm/ 2,1mm con centro positivo.
- 2. CONECTOR "F" 75 OHM (ANTENA):** Una antena telescópica viene conectada a esta entrada. Para más información vea el apartado "Recepción".
- 3. HEADPHONE OUT (AURICULARES):** Conecte unos auriculares (no incluidos) a esta salida estéreo variable para una escucha privada. Ello enmudecerá el altavoz principal. El volumen de los auriculares se ajusta mediante la rueda superior o el control remoto. El botón "Mono" de su control remoto también actúa sobre esta salida. Esta salida admite un conector mini macho de 3.5mm. Evite usar los auriculares a un volumen muy alto para prevenir daños auditivos.
- 4. PRESINTONIAS 1-5:** Mantenga presionados estos botones para memorizar la emisora sintonizada. Presione brevemente para volver a la emisora allí memorizada. El número de presintonía se mostrará en el display. Hay 5 presintonías para FM y otras 5 para AM.
- 5. R-SPR:** Conecte el cable RCA del Altavoz Model 10 opcional a esta salida RCA hembra. Seleccione la opción Estéreo utilizando el botón Mono del control remoto.
- 6. SUB OUT:** Conecte el cable de audio suministrado con el Tivoli Audio Model Subwoofer (u otro subwoofer compatible) a esta salida. Esta toma admite conectores macho de 3.5mm.
- 7. REC OUT:** Conecte una entrada de audio de un grabador de cassette (u otro aparato de grabación) a esta salida estéreo de nivel fijo para grabar audio. El altavoz principal no será silenciado cuando se utilice esta salida. Esta toma admite conectores macho de 3.5mm.
- 8. MIX IN:** Conecte la salida de audio de otra fuente, como una computadora, a esta entrada para escuchar el audio mezclado con la emisión de AM o FM. Con la Model 10 en modo Auxiliar, esta entrada actúa como una segunda entrada Auxiliar. Esta entrada estéreo admite conectores macho de 3.5mm. El nivel de volumen se controla a través de la fuente.

9. **AUX IN:** Para escuchar audio de otra fuente, como el Tivoli Audio Model CD, un reproductor de MP3 o una TV, conecte la salida de audio de aquéllos a esta entrada estéreo y seleccione Auxiliar. Esta entrada admite conectores macho de 3.5mm. Es posible que el nivel de volumen de la fuente auxiliar sea diferente al de la radio.
10. **ENTRADA DE CORRIENTE:** Inserte firmemente el cable de corriente suministrado. Tire siempre del conector y nunca del cable cuando vaya a desconectarlo de la toma de corriente. Le recomendamos utilizar una línea con magneto-térmico. Asegúrese que el voltaje de su área es igual al indicado en el panel posterior de la radio. Tivoli Audio no se responsabiliza de los daños causados por un voltaje inadecuado.

## Guía de Características (Control Remoto):

1. **ENCENDIDO:** Presione este botón para encender el Model 10. La radio se encenderá con la última fuente usada. Presiónelo de nuevo para apagarla.
2. **MUTE/SNOOZE:** Presione para enmudecer el sonido (el icono  se iluminará) cuando la unidad esté funcionando; presione de nuevo o ajuste el volumen para recuperar el sonido. Presiónelo para enmudecer la alarma durante 7 minutos desde que empiece a sonar. La alarma volverá a sonar tras 7 minutos. Un icono  se mostrará en el display cuando el enmudecimiento esté activado. La duración del enmudecimiento no se puede modificar.
3. **ALARM:** Use los botones   y "Select" para seleccionar y ajustar las alarmas. Diríjase al apartado "Cómo Ajustar la Alarma" para más información.
4. **SLEEP:** Presione para Iniciar el temporizador de 20 minutos. El display indicará el tiempo restante y apagará la radio automáticamente después de esos 20 minutos. Un pequeño reloj  aparecerá en el display cuando el temporizador esté activo. presione de nuevo para cancelar el temporizador. La duración del temporizador no se puede modificar. El temporizador se puede activar con el Model 10 encendido o apagado.
5. **SOURCE:** Presione para seleccionar las fuentes de sonido.
6. **INFO:** Presione repetidamente para ver información básica de los ajustes.
7. **PRESINTONIAS 1-5:** Mantenga presionados estos botones para memorizar la emisora seleccionada. Presiónelos brevemente para recuperar la emisora memorizada en cada una de ellas. El número de presintonía se indicará en el display. Hay 5 presintonías para la banda de FM y otras 5 para la de AM.

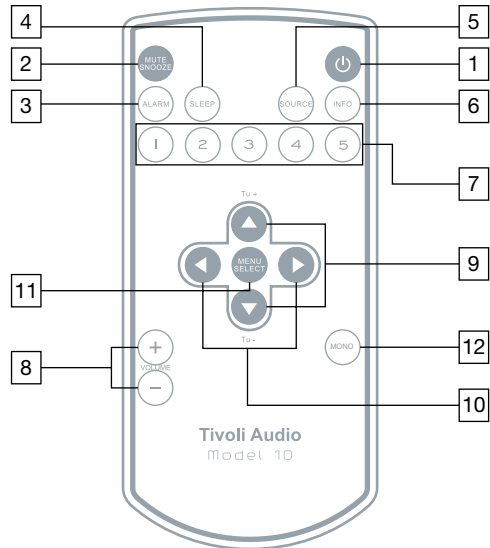

## Español

---

8. **VOLUME +/-:** Presione el botón + para aumentar el volumen o el botón – para reducirlo. En caso de que el sonido se muestre distorsionado, reduzca el volumen para evitar daños en el altavoz. Si se varía el volumen con el Model 10 enmudecido, se cancelará el enmudecimiento.
9. **▲▼/TUNE +/-:** Presione para ajustar los elementos del menú. Use estos mismos botones para sintonizar manualmente las emisoras de AM y FM. Mantenga los botones presionados para desplazarse rápidamente por el dial. Aparecerá una “T” en el display para indicar la sintonización manual. Serán necesarios 2 ó 3 segundos hasta que las frecuencias empiecen a variar. Presione y suelte al cabo de 1.5 segundos para sintonizar automáticamente la siguiente emisora detectada. El display mostrará “---. --” durante la sintonización automática de FM y “----” durante la de AM.
10. **◀▶:** Presione para moverse adelante o atrás en el menú.
11. **MENU/SELECT:** Presione para acceder al menú principal y para seleccionar los diferentes elementos del menú. Para más información diríjase al apartado “Menú”. Puede acceder a algunos de los elementos del menú aunque el Model 10 esté apagado.
12. **MONO:** Presione para cambiar el ajuste Estéreo/Mono. En el display aparecerán “M” o “ST” para mono o estéreo respectivamente. “Mono” o “Stereo” son también algunos de los campos de información que aparecen cuando se presiona el botón Info en el control remoto. Este ajuste es válido también para los auriculares. Para más información diríjase al apartado “Recepción”.

### Menú:

(Presione el botón Menu/Select brevemente. Use los botones ◀▶ para navegar por las páginas del menú y los botones ▲▼ para cambiar los elementos dentro del menú.)

1. **TREBLE:** Use ▲▼ para ajustar los agudos y presione Select para continuar con el siguiente elemento del menú.
2. **BASS:** Use ▲▼ para ajustar los graves y presione Select para continuar con el siguiente elemento del menú.
3. **BALANCE:** : Debido a que el control del balance no tiene efecto cuando el Model 10 está en Mono, este ajuste debería permanecer en una posición centrada, a menos que se conecte el Altavoz Model 10 opcional y el modo estéreo sea seleccionado mediante el botón “Mono” del control remoto. A pesar de que en este caso recomendamos mantener también el balance centrado, puede utilizar los botones ▲▼ para adecuarlo a sus preferencias y presionar después el botón “Select”.
4. **EQ:** El ecualizador actúa como un control de la sonoridad a bajo volumen. Use ▲▼ para seleccionar entre tener el ecualizador activo, tenerlo siempre inactivo, o tenerlo inactivo hasta que se apague el Model 10, de modo que se activará de nuevo cuando vuelva a encenderse la radio. Presione “Select” para continuar con el siguiente elemento del menú.
5. **DISPLAY OFF:** Use los botones ▲▼ y “Select” para encender o apagar el display. Al apagar el display se apagará la luz del mismo cuando se apague la radio, lo que puede ser deseable a la hora de dormir. Puede encender el display durante 10 segundos presionando cualquier tecla del control remoto.
6. **BACKLIGHT:** Use ▲▼ para aumentar o disminuir la luminosidad.
7. **CONTRAST:** Use ▲▼ para aumentar o disminuir el contraste del display.

8. **CLOCK SET:** Use ▲▼ para ajustar la hora y presione “Select”. Repita este proceso para ajustar los minutos y presione “Select” para continuar con el siguiente elemento del menú. Use ▲▼ para seleccionar el año y presione “Select” para continuar con el menú. Use ▲▼ para seleccionar el día y presione “Select” para completar el proceso y volver al menú principal.

## Cómo Ajustar la Alarma:

1. Acceda al menú de alarma presionando brevemente el botón “Alarm” en el control remoto.
2. La Alarma 1 se muestra en primer lugar. Presione el botón “Alarm” o use ▲▼ y “Select” para seleccionar entre las alarmas 1 y 2. Nota: puede navegar a través del menú de alarma usando los botones ◀▶.
3. Use los botones ▲▼ para ajustar/cambiar la hora y presione “Select”. Repita este proceso para ajustar/cambiar los minutos.
4. Use los botones ▲▼ y “Select” para activar o desactivar la alarma.
5. Use los botones ▲▼ y “Select” para programar la frecuencia de la alarma (cada cuándo desea que la alarma le despierte).
6. Use los botones ▲▼ y “Select” para seleccionar la fuente que desea que le despierte. Si elige FM o AM, use los botones +/- para sintonizar una emisora, o presione una de las presintonías si ha memorizado emisoras. Asegúrese de seleccionar una emisora que emita a la hora en la que desea levantarse.
7. Finalmente, use los botones ▲▼ para ajustar el volumen de la alarma. El icono de alarma se mostrará en el display si ésta se ha programado.
8. Repita este proceso para la Alarma 2 si lo desea.

Si comete un error en cualquier punto del proceso, presione el botón de flecha Izquierda y empiece de nuevo.

**Nota:** Sus ajustes serán memorizados automáticamente si sale del menú de alarma en cualquier punto. Asimismo, si no se realiza ninguna acción durante 10 segundos mientras se está en el menú de alarma, el display volverá a su estado anterior y cualquier cambio se memorizará automáticamente.

**Ausencia de corriente:** Si se produce una ausencia de corriente o el Model 10 se desconecta de la toma, la alarma se memorizará, pero en este caso no sonará.

## OPCIONES DE LA ALARMA:

**Detener:** Para detener la alarma, presione los botones de alarma o de encendido en el control remoto, o mantenga presionada la rueda multi-función en la cara superior de la radio.

**Ajuste rápido:** Con el Model 10 en stand-by, presione breve y repetidamente el botón de alarma para activar o desactivar cada una de las alarmas.

**Dormitar:** para activar la función “Dormitar” cuando la alarma está sonando, presione el botón “Snooze” en el control remoto o presione brevemente la rueda multi-función de la cara superior de la radio. Si presiona el botón “Snooze” de nuevo se cancelará esta función. Nota: La duración de esta función no se puede ajustar. **Nota:** La duración de esta función no se puede ajustar.

## Español

---

### Recepción FM/AM:

La antena FM externa suministrada proporcionará una buena recepción. Allí donde exista una fuerte señal de FM, se podrá reducir la longitud de la antena para mejorar la señal. Esta antena no influye en la recepción de AM. Otra alternativa es utilizar una antena dipolar de FM, aunque un adaptador será necesario. Conectar el cable coaxial de televisión de 75ohm a la conexión de FM externa puede también proporcionar una mejor recepción.

Si está utilizando el Model 10 junto al Altavoz Model 10 opcional y escucha una emisora de FM ruidosa, presione el botón Mono del control remoto, ya que ello puede hacer que la emisora sea más audible. Este botón no influye en la recepción de AM.

Debido a que la antena de AM es interna, gire el Model 10 para conseguir la mejor recepción de AM. Una antena AM externa podría proporcionar también mejor recepción.

Los edificios construidos con hormigón, acero o aluminio pueden hacer que empeore la recepción. Los electrodomésticos, mantas eléctricas, computadoras, lectores de CD y otros aparatos electrónicos pueden también afectar negativamente a la recepción o generar ruidos no deseados. En ese caso aleje el Model 10 de la fuente de ruido o conéctelo a una toma de corriente no compartida con otros aparatos. Las superficies metálicas pueden también reducir la recepción.

### RDS/RBDS (banda FM solamente):

El Sistema de Radiodifusión de Datos (RDS) transmite información de texto junto con la emisión de audio. No todas las emisoras de FM utilizan RDS; por tanto, en algunas emisoras puede que no aparezca información de texto. En las emisoras que utilizan RDS, el texto puede no aparecer o aparecer ininteligible si la señal de RDS es demasiado débil. En estos casos, haga pruebas con la posición de la antena de FM. Nota: El contenido del RDS viene determinado según cada emisora de FM.

### Ubicación:

Sítue el Model 10 sobre una superficie plana y estable. Para una ventilación y un bajo adecuados, no obstruya el puerto bass-reflex posterior. La Model 10 no está aislada magnéticamente y debe ser ubicada a un mínimo de 127mm (5") del televisor o monitor de pc. Situarla dentro de una caja o cerca de la pared podría acentuar los graves y producir un sonido poco natural.

### Limpieza:

Nunca utilice productos abrasivos ni disolventes sobre el mueble o los paneles de plástico del Model 10, puesto que podrían dañar el acabado. Si pinta o mancha el mueble, invalidará la garantía.

Painting or staining the wood cabinet will void your warranty.

**NOTA:** *Las cajas de Tivoli Audio tienen revestimientos de madera auténtica. Puesto que la madera natural es de una gran variedad, no es posible conseguir una correspondencia exacta del color y el veteado de la misma entre modelos. Puede que la caja se vaya oscureciendo con el paso del tiempo por su exposición a la luz solar. Es habitual que esto suceda a la madera auténtica.*

### Re-set:

Si por cualquier razón necesita hacer un re-set del Model 10, desenchúfela y enchúfela de nuevo.

## Garantía Limitada:

Tivoli Audio fabrica sus productos bajo normas de alta calidad y confiamos en que funcionarán satisfactoriamente. Por ello garantizamos los materiales y la mano de obra contra defectos de fabricación de este producto. Esta garantía no es transferible.

Los productos comprados en la UE y Noruega tienen una garantía mínima de dos años. En aquellos países donde la garantía mínima viene determinada por leyes locales, el período de la misma estará determinado por esa ley. En los demás países el período de garantía es de un año.

Esta Garantía Limitada cubre el funcionamiento del producto en las condiciones y para el uso despecificados en este manual. Esta garantía no se extiende en caso de daños causados por uso o instalación no apropiados, por usar el cargador para cargar baterías alcalinas, equipos auxiliares defectuosos, modificaciones, reparaciones no autorizadas, daños o pérdidas durante el transporte, abuso, accidentes, suministro de voltajes o amperajes inapropiados, subidas de tensión, rayos, exceso de humedad, uso público o comercial o compra a distribuidores no autorizados. El comprobante de compra como evidencia de que la unidad fue comprada en un distribuidor autorizado será requerido para cualquier servicio bajo garantía. **Por favor contacte al distribuidor donde compró la unidad para una reparación o servicio bajo garantía.**

Por favor absténgase de abrir este producto y manipularlo ya que ello invalidará su garantía. No hay piezas que usted pueda reparar. Ni Tivoli Audio ni Gaedum se harán cargo de los costes incurridos debidos a problemas de recepción, eliminación de ruidos externos, pérdida de tiempo, molestias, pérdida del producto, o daños causados por su uso indebido.

En el caso que el producto sea devuelto durante el período de garantía y reúna los requisitos para el servicio bajo esta Garantía Limitada, lo repararemos o sustituiremos cualquier componente defectuoso en un periodo de tiempo razonable y sin cargo alguno.

ESTA GARANTÍA LIMITADA LE OTORGA UNOS DERECHOS LEGALES ESPECÍFICOS SUJETOS A CONDICIONES ESPECÍFICAS. USTED TAMBIÉN PUEDE TENER OTROS DERECHOS LEGALES APLICABLES AL PRODUCTO QUE HA ADQUIRIDO. ESTOS DERECHOS LEGALES VARÍAN SEGÚN EL PAÍS. ALGUNOS LUGARES NO PERMITEN LA EXCLUSIÓN, RESTRICCIÓN O MODIFICACIÓN DE DETERMINADOS DERECHOS IMPLÍCITOS O SU EFECTO. EN ESAS SITUACIONES ESTA GARANTÍA LIMITADA SE APLICARÁ SÓLO EN LA MEDIDA QUE PERMITA LA LEY APLICABLE.

Las leyes de su país pueden proveerle de reclamaciones legales ante el vendedor o fabricante de este producto. Esta Garantía Limitada no afecta a esos derechos.

Las disposiciones de esta Garantía Limitada son a cambio de cualquier otra garantía o condiciones, excepto las establecidas por la ley. Esta Garantía Limitada no afecta a ningún derecho legal que le sea conferido por ley y no excluye ningún recurso que usted pueda tener por ley.

En países donde los límites de responsabilidad no están excluidos por ley, la responsabilidad máxima de Tivoli Audio no excederá el importe de compra desembolsado por usted para el producto. En países donde los límites de responsabilidad están excluidos por ley, Tivoli Audio no será responsable más que de los daños y perjuicios directos, por daños físicos, y/o de propiedad real o personal ocasionados por negligencia de Tivoli Audio.

Donde no esté prohibido por ley, Tivoli Audio no será responsable de daños especiales, adicionales, resultantes o indirectos. Algunos lugares no permiten limitaciones en la exclusión o restricción de

## Español

---

desagravio, o la limitación de responsabilidad en valores establecidos, de manera que las limitaciones o exclusiones anteriores pueden no ser aplicables en su caso.

Esta Garantía Limitada queda anulada si la etiqueta que muestra el número de serie ha sido extraída o es ilegible.

Si usted adquirió un contrato de servicio prorrogado de su representante y necesita de servicio una vez expirado el período de esta Garantía Limitada, contacte por favor con el proveedor de su contrato de servicio prorrogado para obtener dicho servicio.

Para su comodidad, usted puede registrar su producto para el servicio de garantía online en nuestro sitio web, [www.tivoliaudio.com](http://www.tivoliaudio.com). No tiene ninguna obligación legal de facilitar información personal. Sin embargo, esta información nos permite mantener un registro de los productos Tivoli Audio adquiridos por usted y entender mejor a los compradores de nuestros productos. La información recogida será utilizada con fines de marketing por Tivoli Audio y, cuando se permita, para contactarle en relación con los productos adquiridos por usted, otros productos de Tivoli Audio, u otras compañías, que puedan ser de su interés. La información que usted nos facilite puede ser procesada en otro país.

**Por favor visite la sección de preguntas frecuentes “FAQ” en la web de Tivoli Audio <http://www.tivoliaudio.com> antes de solicitar un servicio ya que allí podría encontrar la respuesta a sus preguntas o dudas.**

Para servicio, por favor contacte con su distribuidor o con el importador.



## Especificaciones:

<b>Modelo:</b>	Tivoli Audio Model 10™
<b>Tipo:</b>	Radio reloj AM/FM
<b>Altavoz:</b>	3" full range
<b>Bandas de recepción:</b>	FM: 87.5-108MHz AM: 522-1629kHz, pasos de 9k (520-1710kHz, pasos de 10k) (El rango de recepción varía según la región)
<b>FM De-Emphasis:</b>	50uSec or 75uSec (dependiendo de la región)
<b>Dimensiones:</b>	202mm H x 117mm W x 117mm D (7.95"H x 4.61"W x 4.61"D)
<b>Peso:</b>	1.58 kg (3.5 lbs.)

Todas las especificaciones están sujetas a cambio sin previo aviso.

Tivoli Audio se reserva el derecho a realizar cambios en el producto sin previo aviso.

Tivoli Audio, el logo de Tivoli Audio, y Model 10 son marcas registradas de Tivoli Audio, LLC. Patente Pendiente

Este manual fue escrito por Peter Skiera y traducido por Gaedum SL, y no puede ser reproducido ni total ni parcialmente sin el permiso de Tivoli Audio. La información incluida en este manual era precisa en el momento de su impresión. Tivoli Audio no se responsabiliza por errores operativos, técnicos u editoriales en el momento de su impresión. Visite nuestra web para obtener la última versión de este manual.

**Para más información sobre otros productos de Tivoli Audio, por favor visite nuestra web o llámenos:**

Tivoli Audio, LLC  
Seaport Center  
70 Fargo Street, Suite 900  
Boston, MA 02210 USA  
1.877.297.9479  
[www.tivoliaudio.com](http://www.tivoliaudio.com)  
[help@tivoliaudio.com](mailto:help@tivoliaudio.com)



# Model 10™

Radio réveil FM/AM

### Table des matières:

Précautions d'emploi .....	43
Introduction. A propos de Tivoli Audio. Réglages sur le dessus.....	45
Afficheur .....	46
Réglages à l'arrière.....	47
Télécommande.....	48
Menu .....	49
Comment régler le réveil. Options réveil .....	50
Réception FM/AM. RDS (en FM uniquement). Placement. Entretien.....	51
Garantie.....	52
Caractéristiques .....	53



Ce symbole vous averti du risque de choc électrique pour l'utilisateur du fait de la présence à l'intérieur de l'appareil de courant électrique non isolé.



Ce symbole vous averti de l'existence d'importantes instructions d'utilisation et de maintenance dans le mode d'emploi joint à l'appareil.

## Précautions d'emploi.

1. Lisez ce mode d'emploi.
2. Conservez ce mode d'emploi.
3. Respectez toutes les mises en garde.
4. Suivez toutes les instructions.
5. N'utilisez pas cet appareil près d'une source d'eau, telle qu'une baignoire, un sous-sol humide, ou une piscine. Attention : ne pas exposer cet appareil à la pluie ou au risque de moisissure.
6. Nettoyez votre appareil avec un chiffon doux, n'utilisez ni savon, ni produit aérosol.
7. Ne bloquez pas les ouvertures de ventilation. Suivez les recommandations d'installation.
8. N'exposez pas votre appareil à des sources de chaleur telles que la cheminée, le radiateur ou un amplificateur.
9. Raccordez votre appareil au secteur en respectant les normes de sécurité courantes.
10. Placez le câble d'alimentation de manière telle qu'il ne soit pas dans le passage.
11. N'utilisez que les accessoires fournis avec votre appareil.
12. Déplacez votre appareil avec soin.
13. Débranchez votre appareil en cas de risque de foudre ou pendant une absence prolongée de votre domicile.
14. Ne tentez aucune réparation vous-même, toute intervention doit être effectuée par Tivoli Audio ou son représentant dans votre pays. Prenez contact avec le service technique agréé en particulier si votre appareil, le câble d'alimentation ou la prise ont été endommagés, si du liquide ou un objet est tombé sur l'appareil, s'il a été exposé à la pluie ou à la moisissure, s'il est tombé ou bien si son fonctionnement est anormal.

## Français

---

15. Lors de l'installation de la radio, veillez à ce que le cordon secteur et la prise soient facilement accessibles.
16. Cet appareil numérique de Classe B est conforme à la réglementation canadienne ICES-003.
17. Pour une sécurité accrue en cas d'orage ou lorsque l'appareil n'est pas utilisé pendant une longue période, débranchez aussi bien le câble secteur que l'antenne FM éventuellement connectée. Ceci évitera des dommages possibles dus à la foudre ou à une surtension électrique.
18. Une antenne externe ne doit pas être installée au dessus de lignes électriques ou risquer de tomber sur une ligne ou des circuits électriques. Ceci pourrait représenter un danger mortel.
19. Contrôlez la correspondance entre la tension électrique de votre installation et le voltage requis pour votre appareil.
20. En cas de problème technique, débranchez votre appareil et faites le parvenir au service technique qualifié en particulier :
  - a. Si le cordon d'alimentation est endommagé.
  - b. Si du liquide s'est introduit dans l'appareil.
  - c. Si votre appareil a séjourné sous la pluie ou de l'eau.
  - d. Si votre appareil ne fonctionne pas normalement.
  - e. Si votre appareil est tombé ou a été endommagé.
  - f. Si les performances de votre appareil sont affectées d'une quelconque manière.
21. Si l'afficheur se brise et si du liquide en sort, évitez tout contact avec ce liquide.
22. Evitez la proximité d'une flamme nue telle qu'une bougie par exemple.
23. N'exposez pas cet appareil à des projections d'eau. Les objets contenant du liquide ne doivent pas être placés à proximité de votre appareil ou au dessus.
24. La température de fonctionnement de votre appareil est de 5 à 40° C.



Cet appareil peut être recyclé. Les produits portant ce symbole ne doivent pas être jetés avec les ordures ménagères. En fin de vie, vous devez déposer votre appareil dans un point de collecte de produits électriques et électroniques. Pour plus d'informations, vous pouvez contacter votre revendeur ou l'agence locale de l'environnement.

La Directive européenne pour l'élimination des déchets d'équipements électriques et électroniques (DEEE) a été mise en application pour réduire de manière importante la quantité de déchets, et en diminuer l'impact écologique sur la planète et la santé. Agissez de manière responsable en recyclant les produits usagers. Si ce produit est toujours en état de fonctionnement, pensez à le vendre ou à le donner.

## Model 10

Toutes nos félicitations pour avoir choisi le radio réveil Model 10 de Tivoli Audio. Vous avez entre les mains le meilleur réveil radio du marché, d'une qualité exceptionnelle de réception et de restitution sonore, et d'une simplicité d'utilisation remarquable.

Nous comprenons votre impatience à utiliser votre nouvelle radio, mais afin de tirer le meilleur parti de votre nouvelle radio, prenez quelques minutes pour lire le mode d'emploi et les précautions d'emploi. Familiarisez-vous avec votre appareil. Si vous avez la moindre question, n'hésitez pas à contacter votre revendeur agréé Tivoli Audio ou à nous contacter directement.

**Conserver votre emballage, il pourrait vous être utile si vous deviez retourner votre réveil radio au service technique.**

Encore une fois « Merci d'avoir choisi Tivoli Audio », consommez sans modération votre radio Model 10.

## A propos de Tivoli Audio

La marque Tivoli Audio a été créée par Tom DeVesto, avec la mission de mettre à la disposition des consommateurs des appareils de grande qualité audio, d'une utilisation simple et d'un design élégant. En qualité de Directeur Exécutif (CEO) et Directeur du département Recherche et Développement de sa précédente entreprise Cambridge SoundWorks\*, Tom DeVesto a mis au point de très performants produits destinés aux marchés de la Haute Fidélité ou du Multimédia. Tom a également fait partie du comité de direction d'entreprises telles qu'Advent et Kloss Vidéo.

\*Cambridge SoundWorks est une marque déposée de Creative Labs, Singapour.

### Dans votre emballage de Model 10 vous trouverez:

- Un câble secteur de 2,74 m
- Une télécommande (pile installée)

Si l'un quelconque de ces accessoires venait à manquer, contactez votre revendeur ou le distributeur Tivoli Audio.

## REGLAGES DU DESSUS - AFFICHEUR:

### 1. MOLETTE MULTI-FONCTION (Dessus):

De manière pratique, cette molette a plusieurs fonctions:

**Mise en route:** Appuyez au centre de la molette située au dessus de votre Model 10, pour l'allumer. Maintenez une pression une seconde pour l'éteindre.

**Volume:** Tournez le bouton dans le sens des aiguilles de la montre pour augmenter le volume et dans le sens inverse pour le diminuer.

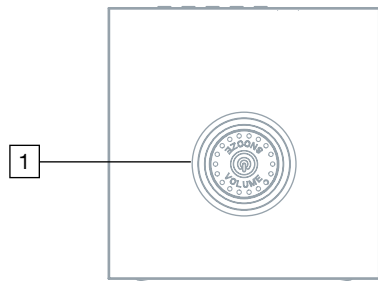

# Français

**Tuning (Réglage stations):** En FM ou AM, appuyez une fois au centre et tournez la molette dans un sens ou dans l'autre pour régler manuellement la fréquence. Appuyez à nouveau pour que l'affichage se mette à jour. Il n'y a aucune fonction réglage sur la source Aux. Sans manipulation pendant six secondes, la molette redevient contrôle de volume.

**Source:** En mode FM ou AM, appuyez deux fois au centre de la molette pour passer en mode sélection et utiliser la rotation de la molette pour choisir votre source. Une nouvelle pression au centre permettra de confirmer votre choix. En mode Aux, une seule pression suffit à entrer en mode sélection de source. Sans manipulation pendant six secondes, la source affichée sera sélectionnée.

**Snooze:** Lors du déclenchement du réveil, une pression enclenchera le rappel. L'icône  apparaît dans l'afficheur lorsque la fonction rappel est enclenchée. Le délai de rappel est de 7 minutes. Une nouvelle pression annulera le rappel.

## 2. LCD:

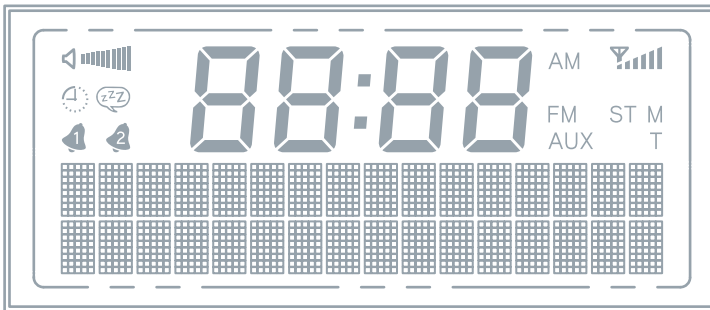

 : Volume (niveau)

 : Durée avant extinction (Sleep)

 : Temps avant rappel (Snooze)

 : Réveils 1 & 2

**88:88** (Chiffres): Heure

 : Avance-Retour dans le Menu

---, --- : FM scan automatique

---- : AM scan automatique

 : FM/AM niveau de signal

**AM:** AM (Modulation amplitude)

**FM:** FM (Modulation fréquences)

**AUX:** Entrée auxiliaire

**ST:** Stéréo

**M:** Mono

**T:** Réglage manuel fréquences

**Description des contrôles (situés à l'arrière):**

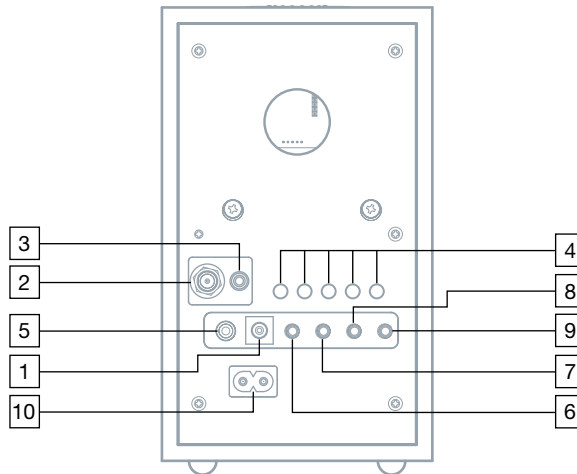





- 1. 12VDC/1A:** Pour utiliser une alimentation externe par exemple sur un bateau ou dans un véhicule, il vous faudra utiliser une alimentation externe 12 Vcc 1000 mA. Le contact doit être positif au centre 5,5 mm / 2,1 mm.
- 2. CONNECTEUR ANTENNE 75 OHM "F":** Une antenne télescopique FM est raccordée à cette entrée. Pour plus d'information reportez vous à la rubrique "Réception FM/AM".
- 3. HEADPHONE OUT:** Raccordez un casque (non fourni) sur cette sortie stéréo contrôlée. Le raccordement du casque coupe automatiquement le haut parleur principal. Le niveau d'écoute se règle par le bouton Volume du poste ou de la télécommande. La commande "Mono" de la télécommande affecte également cette sortie. La connexion se fait par l'intermédiaire d'un mini jack stéréo 3,5 mm. Ecoutez à un niveau raisonnable.
- 4. MEMOIRES 1-5:** Appuyez sur un bouton et maintenez pour enregistrer la station en écoute. Un appui bref sur une de ces touches rappelle la mémoire correspondante. Le numéro s'affiche sur l'écran. Vous disposez de 5 mémoires en FM et 5 en AM
- 5. R-SPR:** Raccordez la prise RCA mâle du câble de l'enceinte complémentaire Model 10 S. Grace au contrôle sur la télécommande, assurez vous d'avoir sélectionné la fonction "stéréo".
- 6. SUB OUT:** Raccordez sur cette sortie par l'intermédiaire d'un câble équipé d'un mini jack stéréo 3,5 mm un caisson de basses Tivoli Audio.
- 7. REC OUT:** Pour enregistrer à partir du Model 10 ou pour distribuer le signal à travers une sonorisation, utilisez cette connexion mini jack stéréo 3,5mm à niveau fixe.
- 8. MIX IN:** Pour entendre les messages d'alerte de votre ordinateur, raccordez le sur cette entrée par l'intermédiaire d'un câble équipé d'un mini jack stéréo 3,5 mm. Le son de votre ordinateur sera audible en même temps que la source que vous avez sélectionnée sur votre Model 10, le volume des messages est commandé par l'ordinateur.

## Français

- AUX IN:** Pour écouter une source audio externe, telle qu'un lecteur CD ou MP3, un ordinateur, un iPod ou un iPhone, raccordez la sortie casque de la source sur cette entrée par l'intermédiaire d'un câble équipé d'un mini jack stéréo 3,5 mm. Remarque: Les niveaux de cette entrée auxiliaire et de la radio peuvent être tout à fait différents.
- Raccordement secteur:** Enfoncez fermement le câble d'alimentation fourni avec votre radio, ne débranchez jamais ce câble en tirant le fil. Assurez-vous de la correspondance de la tension de votre alimentation et celui de votre appareil.

### Description des fonctions de la télécommande:

- MISE SOUS TENSION:** Appuyez sur cette touche pour allumer votre Model 10. La radio s'allumera sur la dernière source écoutée. Appuyez à nouveau pour éteindre.
- MUTE/SNOOZE:** Appuyez pour passer en mode silence (Mute) pendant l'écoute, l'icône  clignotera. En appuyant sur cette touche ou en ajustant le volume, vous sortirez du mode silence. Lorsque le réveil se déclenche, appuyez sur cette touche pour déclencher une pause de 7 minutes. Le réveil se déclenchera à nouveau après 7 minutes. L'icône  apparaît dans l'afficheur lorsque la fonction rappel est enclenchée. Une nouvelle pression annulera le rappel.
- ALARM (Réveil):** Utilisez les touches  et Select pour régler les réveils. Reportez vous à la section "Comment régler le réveil".
- SLEEP: (Tempo)** Appuyez sur cette touche pour mettre en route un compte à rebours de 20 mn avant l'extinction de votre radio. Le temps restant s'affichera ainsi que l'icône . Une seconde pression annule cette fonction. Ce temps de temporisation n'est pas réglable.
- SOURCE:** Pressez pour choisir la source.
- INFO:** Appuyez plusieurs fois pour afficher différentes informations.
- MEMOIRES 1-5:** Appuyez sur un bouton et maintenez pour enregistrer la station en écoute. Un appui bref sur une des touches rappelle la mémoire correspondante. Le numéro s'affiche sur l'écran. Vous disposez de 5 mémoires en FM et 5 en AM.
- VOLUME +/-:** Appuyez sur + pour augmenter le volume et sur - pour le baisser. Si le son est entaché de distorsion, diminuez le volume pour éviter d'endommager le haut-parleur. En réglant le volume pendant que le Model 10 est en mode silence, celui-ci sera annulé.

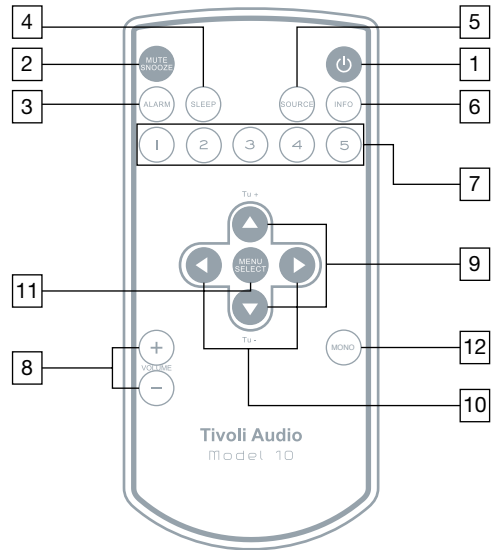



9. **▲▼/TUNE +/-:** Utilisez pour naviguer dans le menu. Utilisez ces mêmes touches pour régler manuellement les fréquences. Appuyez et maintenez appuyé pour faire défiler rapidement les fréquences. Un "T" dans l'afficheur indique le réglage manuel. Il faut 2 à 3 secondes avant que les fréquences ne changent. Appuyez 1,5 sec et relâchez pour lancer la fonction scan automatique jusqu'à la détection de la prochaine station. En recherche automatique, l'afficheur indique <----.---> en FM et <-----> en AM.
10. **◀▶:** Utilisez pour naviguer dans le menu.
11. **MENU/SELECT:** Appuyez pour rentrer dans le menu et faire les sélections. Reportez vous à la rubrique "Menu". Certaines fonctions sont accessibles que le Model 10 soit allumé ou non.
12. **MONO:** Appuyez sur cette touche pour sélectionner Mono ou Stéréo. L'indication "M" ou "ST" apparait. Cette information est également fournie lors de l'utilisation de la touche Info de la télécommande. Ce réglage affecte également la sortie casque. Pour plus d'information, reportez vous à la rubrique "Réception FM/AM".

## Menu:

(Appuyez brièvement sur la touche Menu/Select. Utilisez les touches ◀▶ pour naviguer dans les pages du menu et ▲▼ pour changer de rubrique).

1. **REBLE (AIGUES):** Utilisez ▲▼ pour ajuster les aiguës et appuyez sur Select pour passer au réglage suivant.
2. **BASS (GRAVES):** Utilisez ▲▼ pour ajuster les basses et appuyez sur Select pour passer au réglage suivant.
3. **BALANCE:** Dans la mesure où ce réglage n'a aucun effet si le Model 10 est en Mono, ce réglage devrait rester en position médiane sauf si l'enceinte droite optionnelle est connectée et que le réglage "Stéréo" a été choisi via la touche Mono de la télécommande. Bien que nous recommandions la position médiane en mode stéréo, vous pouvez utiliser les touches ▲▼ pour effectuer votre réglage préféré.
4. **EQ:** L'égaliseur agit comme la fonction "Loudness" ("Contour") à bas niveau. Utilisez ▲▼ pour sélectionner EQ on (toujours en fonction), EQ off (supprimé lorsqu'il est sélectionné, puis remis en fonction lorsque le Model 10 est éteint et rallumé) ou EQ always off (toujours supprimé).
5. **DISPLAY OFF (AFFICHEUR ETEINT):** Utilisez ▲▼ et Select pour configurer l'allumage ou non de l'afficheur. Off supprimera le rétro-éclairage lorsque le Model 10 est éteint. Ceci peut être appréciable la nuit. Lorsque l'afficheur est éteint, une pression sur un bouton de la télécommande enclenchera le rétro-éclairage pendant 10 secondes.
6. **BACKLIGHT (RETRO- ECLAIRAGE):** Utilisez ▲▼ pour obtenir un rétro-éclairage plus ou moins fort.
7. **CONTRAST:** Utilisez ▲▼ pour augmenter ou diminuer le contraste de l'afficheur.
8. **CLOCK SET (REGLAGE HORLOGE):** Utilisez ▲▼ pour régler l'heure, puis appuyez sur Select. Procédez de la même manière pour les minutes, l'année, le mois et le jour. Appuyez sur Select pour revenir sur l'affichage de la source.

# Français

---

## Comment régler le réveil:

1. Appuyez sur le bouton Alarm de la télécommande.
2. <Alarm 1> est le 1er réglage qui apparaît. Utilisez les touches ▲▼ et Select pour choisir Réveil 1 ou Réveil 2. Remarque: vous naviguez dans le menu Alarm avec les touches ◀▶.
3. Utilisez les touches ▲▼ pour régler l'heure, puis pressez Select. Répétez la même opération pour les minutes.
4. Utilisez les touches ▲▼ pour mettre en fonction le réveil.
5. Utilisez les touches ▲▼ pour sélectionner les type de réveil: une fois, quotidienne, week-end ou jours de semaine.
6. Utilisez les touches ▲▼ pour choisir la source que vous souhaitez utiliser. Si vous choisissez FM ou AM, utilisez Tune+/- ou une mémoire pour sélectionner une station. Assurez-vous que la station choisie émet effectivement au moment programmé.
7. Enfin utilisez les touches ▲▼ pour régler le volume du réveil. L'icône du réveil apparaîtra dans l'afficheur si le réveil est effectivement programmé.
8. Répétez cette procédure pour le Réveil 2, si vous le désirez.

Si vous vous êtes trompés à une quelconque étape, utilisez la flèche gauche (◀) pour revenir en arrière et recommencer.

**Remarque:** vos réglages et modifications seront automatiquement enregistrés si vous sortez du menu de réglage à quelconque étape. De même si aucune action n'est effectuée pendant 10 secondes, l'afficheur retournera à l'état précédent et les réglages seront sauvegardés automatiquement.

**Coupage de courant:** Si le courant est coupé les réglages de réveil seront sauvegardés mais le réveil ne fonctionnera pas.

## OPTIONS REVEIL:

**Couper le réveil:** Pour couper le réveil lorsqu'il se met en fonction: appuyez sur Alarm ou Power de la télécommande ou de manière prolongée au centre de la molette au dessus du Model 10.

**Activation rapide:** La radio étant en veille, un appui bref répété sur Alarm vous permettra d'activer ou de désactiver l'un ou l'autre des réveils ou les deux.

**Snooze (Répétition):** Pour activer la répétition du réveil, appuyez sur le bouton Snooze de la télécommande lorsque le réveil se déclenche ou brièvement au centre de la molette multi-fonctions. Si vous appuyez à nouveau sur la touche Snooze, cette fonction est désactivée. **Le délai de la fonction Répétition n'est pas ajustable.**

## Réception FM/AM:

L'antenne FM télescopique livrée avec le Model 10 offre une très bonne réception. Dans le cas où le signal FM serait très fort, le fait de replier l'antenne peut améliorer la qualité de réception. Cette antenne n'a aucun effet sur la réception AM. Il peut être utile selon le cas d'utiliser une antenne FM dipolaire éventuellement avec un adaptateur. Il se peut que le raccordement à l'antenne de télévision ou du câble vous donne une meilleure réception. Il faudra peut-être souscrire certains services du "câble".

Si vous utilisez le Model 10 en stéréo avec l'enceinte optionnelle M 10 S, et que l'écoute de la station est entachée de bruit de fond, le passage en Mono peut rendre l'écoute plus silencieuse et audible. Ceci est sans effet en AM.

Pour la réception AM, le Model 10 utilise une antenne ferrite interne. La rotation ou le déplacement de votre radio peut améliorer la réception. Une antenne externe filaire peut éventuellement être utilisée.

Les bâtiments en béton, en acier ou en aluminium perturbent la propagation des ondes. Les appareils électroménagers, les ordinateurs, les lecteurs CD, les routeurs Wifi et de nombreux autres appareils électroniques peuvent affecter la réception et/ou générer des parasites.

## RDS/RBDS (en FM uniquement):

Le RDS (Radio Data System) transmet en même temps que le signal audio, du texte et des informations. Toutes les stations de radio FM ne transmettent pas nécessairement des informations RDS. Si le signal RDS est trop faible, le texte affiché peut être entaché d'erreurs. La nature des informations RDS est déterminée par la station de radio.

## Positionnement:

Placez votre Model 10 sur une surface plate et stable. Pour une ventilation correcte et une bonne reproduction des basses, évitez d'obstruer l'évent arrière. Le model 10 n'est pas magnétiquement blindé et doit en conséquence être positionné au minimum à 15 cm d'un ordinateur ou d'un téléviseur. Le positionnement dans une bibliothèque, un meuble ou près d'un mur peut augmenter les basses et rendre le son désagréable

## Entretien:

N'utilisez jamais de produit ou de chiffon corrosif. Le revêtement est très sensible aux produits de nettoyage.

*Note: Tivoli Audio utilise des placages en véritable bois naturel. Les essences d'un même bois présentent de grandes différences. Il se peut que les 2 boîtiers d'un système Model 10 présentent un aspect très différent de couleur ou de veinure. D'autre part, il est normal que le bois fonce avec le temps et/ou l'exposition au soleil.*

## Re-initialisation:

Si pour une quelconque raison vous avez besoin de réinitialiser votre appareil: débranchez le, attendez une minute et rebranchez le.

## Français

---

### **Garantie contractuelle:**

Chez Tivoli Audio nous fabriquons des produits selon des standards de qualité élevés et nous avons pleine confiance dans les performances de nos produits. En conséquence, nous garantissons ces produits (pièces et main d'œuvre) contre tout vice caché, pendant un an à compter de la date d'achat au profit de l'acheteur originel. Cette garantie n'est pas transférable.

Dans la Communauté européenne, en Suisse et en Norvège, cette garantie est de deux ans.

Cette garantie ne couvre pas les dommages qui pourraient résulter d'une utilisation ou installation inappropriée, de la tentative de charge de piles alcaline, de l'utilisation d'accessoires non adaptés, de modifications, de tentative de réparation, de dégâts subis pendant le transport, de la perte, de la malveillance, d'accidents, de l'utilisation sur une mauvaise tension, de surtension, de la foudre, de tout cas de force majeure, de l'usure normale, ou d'une utilisation commerciale. Merci de vous adresser à votre revendeur pour toute réparation. La preuve d'achat peut s'avérer indispensable.

Ne tentez pas d'ouvrir le produit. Aucune pièce ne se trouve à l'intérieur et toute tentative de modification ou de réparation annulerait la garantie.

Tivoli Audio ne peut prendre en charge l'élimination de problèmes de réception, de bruits parasites externes, la perte de temps, la gêne, la non-disponibilité du produit ainsi que tout problème résultant d'une mauvaise utilisation.

Si l'Etat ou le Pays où vous avez acheté cet appareil impose des droits complémentaires à la garantie, ceux-ci s'appliquent. Si l'Etat ou le Pays interdisent certaines limitations, ces limitations ne sauraient s'appliquer.

Si vous avez acquis une extension de service ou de garantie, celle-ci incombe exclusivement au revendeur auprès de qui vous l'avez souscrite.

Vous pouvez valider votre garantie dans les 30 jours qui suivent votre achat sur le site [www.tivoliaudio.com](http://www.tivoliaudio.com).

## Caractéristiques:

<b>Modèle:</b>	Tivoli Audio Model 10™
<b>Type:</b>	Radio réveil FM/AM
<b>Haut-parleur:</b>	Haut-parleur large bande de 6,5 cm
<b>Gamme de réception:</b>	FM: 87,5-108 MHz AM: 522 - 1629 kHz (pas de 9 kHz)
<b>Désaccentuation:</b>	50 µsec.
<b>Dimensions (l x h x p):</b>	117mm x 202mm x 117mm
<b>Poids:</b>	1,58 kg

Tivoli Audio se réserve le droit de modifier ses produits sans préavis.

**Pour plus d'information et découvrir toute la gamme Tivoli Audio, contactez nous ou contactez votre distributeur local:**

Tivoli Audio, LLC  
Seaport Center  
70 Fargo Street, Suite 900  
Boston, MA 02210 USA  
+ 1.617.345.0066  
[www.tivoliaudio.com](http://www.tivoliaudio.com)  
[help@tivoliaudio.com](mailto:help@tivoliaudio.com)



# **Model 10™**

Radiosveglia AM/FM

## **Indice:**

Istruzioni di sicurezza .....	55
Introduzione; Informazioni su Tivoli Audio; Controlli del pannello anteriore .....	57
Controlli del pannello posteriore .....	59
Telecomando .....	60
Menu; Come impostare la sveglia .....	62
Opzioni della sveglia; Ricezione FM/AM .....	63
RDS/RBDS; Posizione; Pulizia .....	64
Garanzia .....	65
Specifiche.....	67

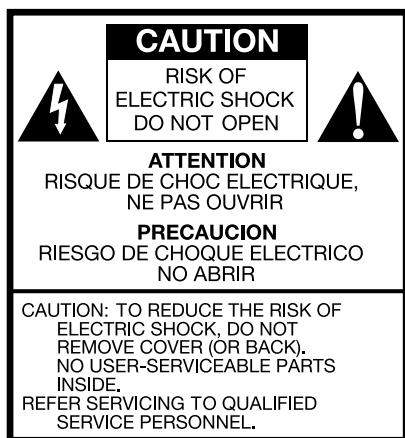

Questo simbolo serve per segnalare all'utente la presenza di "tensioni pericolose" non isolate all'interno del guscio del prodotto che potrebbero essere sufficienti per rappresentare un pericolo di shock elettrico per le persone.



Questo simbolo serve per segnalare all'utente la presenza di importanti istruzioni di manutenzione (assistenza) e utilizzo nella documentazione che accompagna il dispositivo.

## Importanti istruzioni di sicurezza

1. Leggere queste istruzioni.
2. Conservare queste istruzioni.
3. Rispettare tutte le avvertenze.
4. Seguire tutte le istruzioni.
5. Non utilizzare il dispositivo vicino all'acqua. Ad esempio non utilizzare vicino a vasche da bagno, in cantine umide, vicino a piscine o simili. **ATTENZIONE!** Non esporre il dispositivo a pioggia o umidità.
6. Pulire solo con un panno asciutto.
7. Non bloccare le aperture di ventilazione. Installare secondo le istruzioni del produttore.
8. Non installare vicino a fonti di calore come radiatori, termosifoni, stufe o altri apparecchi (inclusi amplificatori) che producono calore.
9. Non inibire le protezioni delle spine polarizzate o delle prese di terra. Una spina polarizzata ha due lame, una più grande dell'altra. Una spina per presa a terra ha due lame ed un ago per la messa a terra. La lama più larga o il terzo ago vengono forniti per maggior sicurezza. Se la spina fornita non è adatta alla presa, consultare un elettricista per la sostituzione delle prese obsolete.
10. Proteggere il cavo elettrico da calpestamento o pieghe in particolare su spine, spazi di comodo, punto di uscita dall'apparecchio.
11. Utilizzare solo annessi/accessori specificati dal produttore.
12. Scollegare questa unità in caso di temporali o quando rimane inutilizzata per lunghi periodi.
13. Per assistenza rivolgersi a personale qualificato. La manutenzione è necessaria in caso l'apparecchio riporti qualsiasi tipo di danno, come ad esempio rottura del cavo elettrico, penetrazione di liquido o la caduta di oggetti all'interno del dispositivo, esposizione dell'apparecchio a pioggia o umidità, malfunzionamento o caduta.

## Italiano

---

14. La radio deve essere collocata in modo che la presa CA e il cavo collegato siano facilmente accessibili.
15. Questo dispositivo digitale di classe B rispetta lo standard canadese ICES-003.
16. Per una maggiore protezione di questo prodotto durante temporali, o quando il prodotto viene lasciato incustodito o inutilizzato per lunghi periodi, scollegare la spina dalla parete e scollegare antenna o sistema di cavi. Questo eviterà che si verifichino danni al prodotto dovuti al fulmine o sovraccarico elettrico.
17. L'antenna esterna non dovrebbe essere collocata vicino a cavi di alimentazione a soffitto o altri dispositivi d'illuminazione elettrica con circuiti elettrici o in posizioni in cui sia in contatto con linee o circuiti simili. Quando si installa un sistema con antenna esterna porre particolare attenzione per evitare di toccare linee elettriche o circuiti elettrici poiché il contatto potrebbe essere fatale.
18. Utilizzare questo prodotto solo con il tipo di alimentazione indicata sul pannello posteriore. Per prodotti che utilizzano un'alimentazione elettrica esterna, utilizzare un ricambio identico se questa viene a mancare o viene danneggiata. Per prodotti con funzionamento a batteria consultare il manuale dell'utente.
19. Scollegare questo prodotto dalla presa a parete e consultare il servizio di assistenza nelle seguenti condizioni:
  - a. se il cavo di alimentazione o la presa sono danneggiati.
  - b. in caso di penetrazione di liquidi o oggetti all'interno del prodotto.
  - c. se il prodotto è stato esposto ad acqua o pioggia.
  - d. se il prodotto non funziona normalmente seguendo le istruzioni per l'uso.
  - e. se il prodotto è caduto o è stato in qualche modo danneggiato.
  - f. se il prodotto mostra chiare variazioni nel suo funzionamento.
20. In caso di rottura dello schermo LCD non toccare il liquido.
21. Tenere il prodotto a distanza di sicurezza da fiamme libere come ad esempio candele.
22. Non esporre il dispositivo a spruzzi o liquidi colanti. Oggetti contenenti liquidi come vasi o bicchieri non devono essere collocati sopra il prodotto.
23. La temperatura di utilizzo raccomandata va da 5 °C a 40 °C (41° F a 104° F).



Questo prodotto può essere riciclato. I prodotti che riportano questo simbolo NON devono essere gettati con i normali rifiuti domestici. Alla fine della vita del prodotto portarlo ad un punto di raccolta designato per il riciclaggio dei dispositivi elettrici ed elettronici. Informarsi in merito alla consegna e ai punti di raccolta presso le autorità competenti locali.

La Direttiva Europea sui Rifiuti Elettrici e sugli Apparecchi Elettronici (European Waste Electrical and Electronic Equipment Directive - WEEE) è stata applicata allo scopo di ridurre drasticamente la quantità di rifiuti convogliata verso le discariche riducendo quindi l'impatto ambientale sul pianeta e sulla salute umana. Agisci con responsabilità riciclando i prodotti usati. Se questo prodotto è ancora utilizzabile considera la possibilità di cederlo o venderlo.



## Istruzioni Model 10

Congratulazioni per il tuo acquisto. Siamo convinti che Model 10 sia una delle migliori radio sveglie FM/AM da tavolo oggi sul mercato.

Sappiamo che sei ansioso di poter ascoltare al meglio la tua nuova radio ma per poter sfruttare appieno le capacità di questo dispositivo prenditi un po' di tempo per leggere questo manuale d'uso e le istruzioni di sicurezza. Non esitare a contattare il tuo rivenditore o Tivoli Audio per qualsiasi dubbio.

**Conserva la scatola e l'imballo originale nel caso in cui fosse necessario rispedito indietro la radio dato che i danni di trasporto non sono coperti dalla garanzia di fabbrica.**

A nome di tutti noi ti ringraziamo per aver scelto Tivoli Audio e ci auguriamo di goderti al meglio il tuo Model 10!

## Informazioni su Tivoli Audio

Tivoli Audio è stata fondata da Tom DeVesto con l'obiettivo di offrire al consumatore prodotti semplici da utilizzare, dal design elegante e di elevata qualità audio. Grazie all'esperienza come CEO e capo del Dipartimento di ricerca e sviluppo presso la sua precedente azienda Cambridge SoundWorks, Tom ha partecipato allo sviluppo di alcuni dei migliori prodotti per l'intrattenimento domestico e multimediali sul mercato. Ha inoltre occupato posizioni amministrative chiave nello sviluppo prodotto presso Advent e Kloss Video.

\*Cambridge SoundWorks è un marchio registrato di Creative Labs, Singapore.

### Nella confezione del tuo Model 10 sono inclusi:

- 1 cavo di alimentazione da 9'
- 1 telecomando (batteria installata)

Contatta il tuo rivenditore o Tivoli Audio in caso di mancanza di uno di questi componenti.

## Guida alle caratteristiche (pannello anteriore):

### 1. GHIERA DI CONTROLLO MULTIFUNZIONE (ALTO):

la ghiera di controllo ha diverse funzioni:

**Alimentazione:** Quando Model 10 è spento, premerla per accendere l'unità. Quando Model 10 è impostato su qualsiasi sorgente, premerla e tenerla premuta per spegnere l'unità.

**Volume:** Quando Model 10 è impostato su una qualsiasi fonte, ruotare in senso orario per aumentare il volume ed in senso antiorario per diminuirlo.

**Selezione stazioni:** In modalità FM o AM, premere una volta il ruotare in senso orario per avanzare manualmente nella selezione delle stazioni ed in senso antiorario per tornare indietro. Premere di nuovo la ghiera di controllo per aggiornare il display

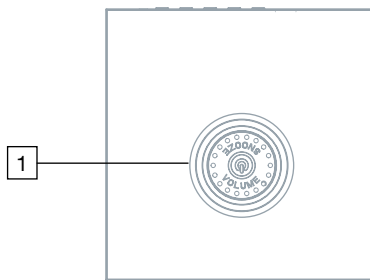

## Italiano

sulla nuova stazione. In modalità ausiliaria (Auxiliary) non vi è alcuna funzione di selezione. Dopo circa sei secondi di inattività la ghiera di controllo ritorna automaticamente alla funzione di controllo volume.

**Sorgenti:** Con Model 10 in modalità FM o AM, premere due volte per accedere al menù delle sorgenti e modificare le sorgenti ruotando la ghiera in una delle due direzioni. Premere di nuovo la ghiera di controllo per passare ad una nuova sorgente. In modalità Auxiliary, premere la ghiera solo una volta per accedere e modificare le sorgenti. Dopo circa sei secondi di inattività Model 10 passa automaticamente alla sorgente visualizzata.

**Snooze:** Premere per attivare la funzione Snooze quando si attiva l'allarme. Sul display comparirà l'icona  quando è attiva la funzione Snooze. La durata della funzione Snooze è impostata su 7 minuti. Premere di nuovo durante l'esecuzione della funzione Snooze per cancellare l'impostazione.

### 2. LCD:

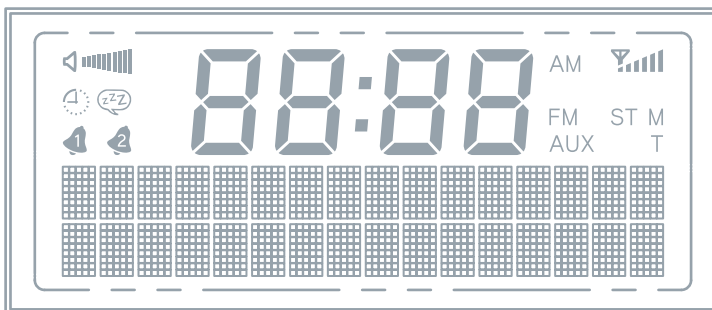

 : Livello volume

 : Timer funzione Sleep

 : Timer funzione Snooze

 : Sveglia 1 e 2

 (Carattere centrale): ora

 : Avanti o indietro nel Menù

 : Scansione automatica FM

 : Scansione automatica AM

 : Livello segnale FM/AM

**AM:** Banda AM

**FM:** Banda FM

**AUX:** Auxiliary

**ST:** Stereo

**M:** Mono

**T:** Modalità di regolazione manuale

## Guida alle caratteristiche (pannello posteriore):

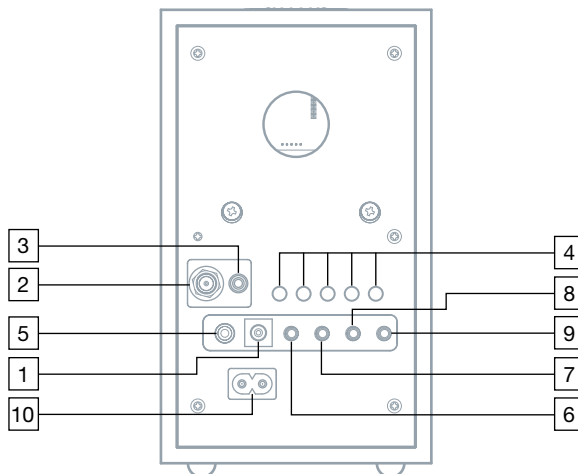





- 12VDC/1000mA:** Questo ingresso serve per l'utilizzo opzionale di un adattatore 1A da 12VDC per utilizzare l'apparecchio su un camper o su un'imbarcazione. L'adattatore deve essere 5.5mm/2.1mm centro positivo.
- CONNETTORE 75 OHM "F" :** Collegare l'antenna esterna FM inclusa con questo connettore. Per maggiori informazioni vedere la sezione "Ricezione".
- USCITA CUFFIE:** Collegare le cuffie (non incluse) a questa uscita variabile stereo per ascolto privato. L'utilizzo di cuffie blocca la riproduzione degli altoparlanti primari. Il volume delle cuffie si regola utilizzando la ghiera di controllo col telecomando. Questa uscita stereo è adatta ad un connettore stereo mini da 3.5mm. Evita di utilizzare le cuffie a volume troppo alto per evitare danni all'udito.
- PRESETS 1-5:** Premere e tenere premuto per salvare la stazione al momento in riproduzione. Premere brevemente per richiamare la stazione associata alla memoria specifica. Il numero di preselezione viene indicato sul display. Ci sono cinque postazioni di preselezione per la Banda FM e cinque per la Banda AM .
- R-SPR:** Collegare il cavo RCA dall'altoparlante opzionale Tivoli Audio Model 10 Speaker alla presa di uscita RCA. Assicurarsi che l'impostazione Stereo/Mono sia impostata su Stereo utilizzando il tasto Mono sul telecomando.
- SUB OUT:** Collegare il cavo audio dal Subwoofer opzionale Tivoli Audio Model (o altro subwoofer compatibile) a questa uscita. Questa uscita accetta un connettore stereo mini da 3.5mm.
- REC OUT:** Collegare l' ingresso di un registratore a cassette (o altro dispositivo di registrazione) a questa uscita stereo a livello fisso per registrare l'audio. L'altoparlante primario verrà scollegato quando si utilizza questa uscita. Questa uscita accetta un connettore stereo mini da 3.5mm.

## Italiano

- MIX IN:** Collegare l'uscita audio di un altro dispositivo, come ad esempio un computer, a questo ingresso per ascoltare l'audio mixato con il dispositivo AM o FM. Con Model 10 in modalità Auxiliary questo ingresso funziona come un secondo ingresso ausiliario. Questo ingresso stereo accetta un connettore stereo mini da 3.5mm. Il volume viene controllato dal dispositivo di origine.
- AUX IN:** per ascoltare l'audio proveniente da un altro dispositivo come ad esempio Model CD di Tivoli Audio, un lettore MP3 o una tv collegare l'uscita del suddetto dispositivo audio a questo ingresso e modificare la sorgente per la funzione Auxiliary. Questo ingresso stereo accetta un connettore stereo mini da 3.5mm. Si noti che potrebbe essere necessario regolare diversamente il volume per un dispositivo ausiliario rispetto al volume utilizzato per l'ascolto della radio.
- INGRESSO DEL CAVO DI ALIMENTAZIONE:** inserire il cavo di alimentazione incluso nella confezione. Quando si disconnette il cavo di alimentazione della presa alla parete, afferrarlo sempre per la spina e mai per il cavo. Si consiglia di utilizzare una presa di corrente con protezione contro il sovraccarico. Assicurarsi che il voltaggio dell'impianto sia coerente con il vantaggio indicato sul retro del pannello sotto l'ingresso per il cavo di alimentazione. Tivoli Audio non è responsabile per danni causati da un voltaggio scorretto.

### Guida alle caratteristiche (telecomando):

- POWER:** Premere brevemente per accendere Model 10. La radio si accenderà sull'ultima sorgente utilizzata. Premere nuovamente per spegnere Model 10.
- MUTE/SNOOZE:** Premere questo tasto per eliminare l'audio (l'icona  lampeggia) mentre l'unità è riproduzione; premere nuovamente i tasti di regolazione del volume per ripristinare la riproduzione audio. Premere per interrompere un allarme per 7 minuti dopo che questo si è attivato. L'allarme si riavvia dopo 7 minuti. Sul display comparirà l'icona  quando la funzione Snooze è attiva. La durata dello Snooze non è regolabile.
- ALARM:** Utilizzare i tasti   e Select per regolare ed impostare gli allarmi. Per una guida passo a passo vedere la sezione intitolata "Come impostare la sveglia"
- SLEEP:** Premere questo tasto per avviare un timer di spegnimento automatico (funzione sleep) di 20 minuti. Il display indicherà la durata rimanente della funzione sleep e spegnerà automaticamente la radio dopo 20 minuti. Una piccola icona a orologio  indicherà sul display che la funzione Sleep è attiva. Premere di nuovo per cancellare la funzione sleep. La durata della funzione sleep non è impostabile. La funzione Sleep può essere attivata sia quando Model 10 è acceso o quando è spento.

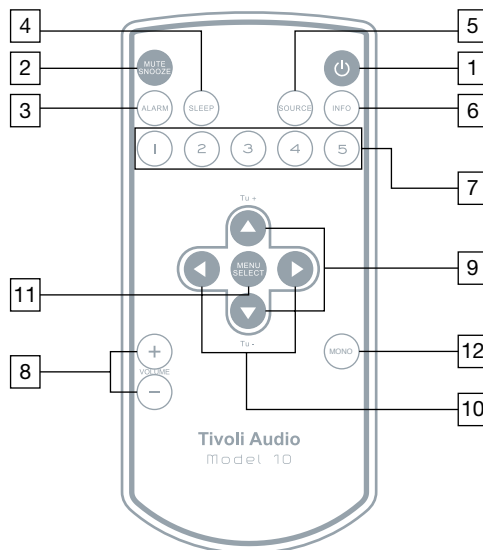

5. **SOURCE:** premere per modificare le sorgenti.
6. **INFO:** premere ripetutamente per visualizzare le informazioni dell'impostazione di base.
7. **PRESETS 1-5:** Premere e tenere premuto per salvare la stazione al momento in riproduzione. Premere brevemente per richiamare la stazione associata alla memoria specifica. Il numero di preselezione viene indicato sul display. Ci sono cinque postazioni di preselezione per la Banda FM e cinque per la Banda AM.
8. **VOLUME +/-:** premere il tasto + per aumentare il volume o il tasto - per abbassarlo. Se la riproduzione audio risulta distorta abbassare il volume per evitare di danneggiare gli altoparlanti. Regolare il volume quando Model 10 è in modalità mute deseleziona questa opzione.
9. **▲▼/TUNE +/-:** premere per regolare le funzioni del menù. Utilizzare questi stessi tasti per selezionare manualmente le stazioni in modalità FM o AM. Premere e tenere premuto per spostarsi velocemente tra le varie frequenze. Quando si esegue la selezione manuale sul display compare il segno "T". Occorrono 2 o 3 secondi prima che le frequenze iniziano a cambiare. Premere per 1.5 e rilasciare per eseguire una scansione automatica fino alla successiva stazione rilevata. Il display mostrerà "----, --" durante la scansione automatica in FM e "----" durante la scansione in AM.
10. **◀▶:** premere questi tasti per navigare avanti e indietro nel menù.
11. **MENU/SELECT:** premere per accedere al menù principale e per selezionare le voci all'interno del menù. Per maggiori informazioni vedere la sezione "Menù". Alcune delle voci del menù sono accessibili indipendentemente dal fatto che Model 10 sia acceso o spento.
12. **MONO:** premere per modificare le impostazioni Stereo/Mono. Per maggiori informazioni vedere la sezione "Ricezione".

## Italiano

---

### Menu:

(Premere brevemente il tasto Menu/Select. Utilizzare i tasti ◀▶ per navigare tra le pagine del menù e i tasti ▲▼ per scorrere tra le voci stesse.)

1. **TREBLE:** utilizzare ▲▼ per regolare gli acuti e premere Select per passare alla successiva voce del menù.
2. **BASS:** utilizzare ▲▼ per regolare i bassi e premere Select per passare alla successiva voce del menù.
3. **BALANCE:** questo controllo non ha alcun effetto quando Model 10 è impostato su Mono. Per questo motivo dovrebbe rimanere in posizione centrale a meno che l'altoparlante opzionale Model 10 Speaker sia stato collegato e che sia stata selezionata la modalità Stereo tramite il tasto "Mono" del telecomando. Anche se suggeriamo di utilizzare la posizione centrale in modalità Stereo è possibile utilizzare i tasti ▲▼ per regolare il bilanciamento secondo i propri gusti. Premere poi il tasto Select.
4. **EQ:** l'equalizzatore agisce come un controllo di potenza a basso volume. Utilizzare ▲▼ per impostare la scelta tra avere EQ attivo, avere EQ sempre disattivato o avere EQ disattivato finché Model 10 non viene spento. Se il dispositivo viene nuovamente acceso, EQ verrà riattivato. Premere Select per passare alla voce successiva del menù.
5. **DISPLAY OFF:** utilizzare ▲▼ e il tasto Select per accenderla spegnere il display. impostando il display suo alla retroilluminazione di Model 10 viene disattivata. Questa opzione può essere desiderabile durante il sonno. Quando il display è spento, premere un tasto sul telecomando per riattivarlo per 10 secondi.
6. **BACKLIGHT:** utilizzare ▲▼ per aumentare il ridurre l'intensità della retroilluminazione.
7. **CONTRAST:** utilizzare ▲▼ per aumentare il ridurre il contrasto del display.
8. **CLOCK SET:** utilizzare ▲▼ e impostare/modificare l'ora, poi premere Select. Ripetere questo processo per impostare/modificare i minuti, poi premere Select per passare alla successiva voce del menù. Utilizzare ▲▼ per impostare l'anno e premere Select per passare alla successiva voce del menù. Utilizzare ▲▼ per impostare il mese e premere Select per passare alla successiva voce del menù. Utilizzare ▲▼ per impostare il giorno e premere Select per completare la procedura e tornare alla schermate iniziale.

### Come impostare la sveglia:

1. Accedere al menu della sveglia premendo brevemente il tasto Alarm sul telecomando.
2. Il primo viene visualizzato l'allarme 1. Premere il tasto Alarm o utilizzare ▲▼ e Select per scegliere tra Alarm1 e Alarm2. Nota: è sempre possibile navigare all'interno del menù della sveglia utilizzando i tasti ◀▶.
3. Utilizzare ▲▼ e impostare/modificare l'ora puoi premere Select. ripetere questa procedura per impostare/modificare i minuti.
4. Utilizzare ▲▼ e il tasto Select per attivare disattivare la sveglia.
5. Utilizzare ▲▼ e Select per impostare la programmazione dell'allarme (la frequenza con cui si vuole essere svegliati).

6. Utilizzare i tasti ▲▼ e Select per impostare la sorgente con la quale si desidera essere svegliati. Scegliendo FM o AM, utilizzare i pulsanti di regolazione +/- per impostare la stazione o premere uno dei tasti di preselezione se vi sono stazioni memorizzate. Assicurarsi di impostare una stazione che trasmetta all'orario in cui si desidera essere svegliati.
7. Infine utilizzare i tasti ▲▼ per impostare il volume della sveglia. Sulla sveglia impostata sul display comparirà l'icona della sveglia.
8. Ripetere questa procedura per impostare la seconda sveglia Alarm2.

In caso di errore a qualsiasi punto del processo, premere il tasto ◀ sul telecomando e iniziare di nuovo.

**Nota:** Le impostazioni saranno salvate automaticamente se si esce dal menù della sveglia a qualsiasi punto della procedura. Inoltre, se non vengono compiute azioni dopo 10 secondi mentre si trova nel menù della sveglia, il display tornerà automaticamente allo stato originario e le modifiche verranno salvate in automatico.

**Mancanza di corrente:** in caso di mancanza di alimentazione o se Model 10 viene scollegato l'orario della sveglia viene salvato ma Model 10 non potrà attivare la sveglia se non viene ripristinata l'alimentazione.

### LE OPZIONI DELLA SVEGLIA:

**Alarm off:** per spegnere la sveglia premere il tasto Alarm o Power sul telecomando o premere e tenere premuta la ghiera multifunzione in alto sull'unità.

**Alarm Quick Set:** se Model 10 è in standby, premere ripetutamente il tasto della sveglia per attivare/disattivare ogni impostazione di sveglia.

**Snooze:** per attivare la funzione Snooze quando la sveglia suona premere il tasto Snooze o premere brevemente la ghiera di controllo multifunzione in alto sull'unità. Premendo il tasto Snooze si annulla la funzione Snooze. **Nota:** la durata dello Snooze non è regolabile.

### Ricezione FM/AM:

L'antenna insieme esterna consente una buona ricezione. Posizionare l'antenna vicino ad una finestra o ad una parete esterna in modo da avere una migliore ricezione rispetto a posizioni più interne. Un'altra alternativa è quella di utilizzare un'antenna bipolare F.M. opzionale sebbene in questo caso sia necessario l'adattatore. Collegare un cavo tv coassiale da 75ohm al collegamento FM esterno può inoltre fornire una ricezione locale chiara sebbene normalmente occorra richiedere l'attivazione di questo servizio ad una società di servizi via cavo.

Se si utilizza Model 10 insieme all'altoparlante opzionale Model 10 Speaker della modalità stereo e nel caso in cui la riproduzione di stazioni F.M. sia disturbata, premere il tasto Mono sul telecomando, questo potrebbe rendere l'ascolto della stazione più piacevole. Questo tasto non influenza la ricezione AM.

Per la banda AM dato che l'antenna AM in ferrite è interna, ruotare Model 10 per una migliore ricezione. Un'antenna AM esterna wireless opzionale può migliorare la ricezione AM.

Gli edifici in cemento, acciaio o alluminio in ibisco dalla ricezione. Le apparecchiature domestiche, coperte elettriche, computer, lettori CD o altri apparecchi elettronici possono avere un'influenza

## Italiano

---

negativa sulla ricezione o causare interferenze. In questo caso allontanare Model 10 dal dispositivo fonte di disturbo o collegarlo ad un'uscita elettrica non condivisa da altri dispositivi. Anche le superfici di metallo possono inibire la ricezione AM.

### **RDS/RBDS (solo banda FM):**

Il Radio Data System trasmette dati testuali insieme alla trasmissione audio. Non tutte le stazioni FM utilizzano questo servizio, quindi il testo può non essere presente in alcune stazioni. Per le stazioni che trasmettono in modalità RDS il testo potrebbe non comparire o apparire disturbato se il segnale è troppo debole. In questi casi provare a modificare la posizione dell'antenna FM. Si noti che il contenuto RDS è determinato da ogni singola stazione FM.

### **Posizione:**

Collocare Model 10 su una superficie piana e stabile. Per un'adeguata diffusione dei bassi e per favorire la ventilazione non ostruire la porta dei bassi posteriore. Model 10 non è schermato dalle interferenze video e deve essere tenuto almeno a 127mm (5") di distanza da monitor di computer e televisori. Collocare l'apparecchio in librerie, armadietti o vicino a pareti o angoli potrebbe influire sui bassi creando un suono innaturale.

### **Pulizia:**

Non utilizzare mai detersivi o solventi aggressivi sulla propria radio. Evitare cere spray. Un detersivo liquido per legno normalmente dà risultati migliori.

Verniciare o macchiare l'involucro in legno annulla la garanzia.

*Una nota importante sul guscio in legno: Le variazioni di colore e grana sono caratteristiche del legno naturale e contribuiscono alla bellezza del rivestimento esterno. Ogni guscio esterno a venature uniche. Conseguentemente la rifinitura del rivestimento esterno può essere diversa da quella di altri prodotti Tivoli Audio.*

*A seconda del tipo di legno è possibile che questo appaia più scuro con il tempo e con l'esposizione alla luce. Questo è normale.*

### **Re-set:**

Se per qualsiasi motivo è necessario resettare Model 10, scollegare il cavo di alimentazione e collegarlo di nuovo.



## Garanzia limitata:

Tivoli Audio realizza i propri prodotti con standard molto elevati e siamo certi del buon funzionamento dei nostri prodotti. Pertanto forniamo al proprietario originale una garanzia limitata su questo prodotto per quanto riguarda difetti di fabbricazione per i materiali e l'esecuzione. Questa garanzia non è trasferibile.

I prodotti acquistati all'interno dell'Unione Europea e della Norvegia hanno una garanzia minima di due anni. Per i paesi in cui la durata della garanzia è stabilita per legge, la garanzia si estende per il periodo previsto dalle norme locali. In tutti gli altri casi la garanzia ha una durata di un anno.

Questa Garanzia Limitata copre il funzionamento del prodotto per il suo utilizzo normale ed appropriato come specificato in questo Manuale d'Uso. Essa non copre un malfunzionamento o un danno che risulti da un utilizzo o installazione improprie o non ragionevoli, dall'utilizzo del caricatore per caricare le batterie alcaline, da apparecchiature secondarie difettose, da modifiche, riparazioni non autorizzate, danni di trasporto o perdita, abuso, incidenti, uso con voltaggio/corrente inadeguato/a, sovraccarico elettrico, fulmini o altri eventi naturali, eccesso di umidità, normale usura, utilizzo commerciale o acquisto da rivenditori non autorizzati. La prova di acquisto è la dimostrazione che l'unità è stata acquistata da un rivenditore autorizzato e può essere richiesta per assistenza in garanzia. **Contattare il rivenditore o il distributore locale per servizi o riparazioni in garanzia.**

Non aprire il prodotto né smontarlo. Questo renderà nulla questa Garanzia Limitata. All'interno del dispositivo non vi sono parti che possono essere sostituite dall'utente. Tivoli Audio non risponderà alle spese sostenute per la correzione dei problemi di ricezione, per l'eliminazione di interferenze statiche/rumori esterni, perdita di tempo, disagio, mancato uso del prodotto o danni causati da uso improprio dello stesso.

Nel caso in cui il prodotto venga restituito entro i termini della garanzia e rientri nei termini di servizio di cui in questa Garanzia Limitata, sarà nostra cura ripararlo sostituire ogni parte difettosa entro un periodo ragionevole gratuitamente.

QUESTA GARANZIA LIMITATA CONFERISCE ALL'UTENTE DI DIRITTI LEGALI SPECIFICI SECONDO QUANTO STABILITO NELLE CONDIZIONI INDICATE. L'UTENTE PUÒ ESSERE TITOLARE DI ALTRI DIRITTI CHE SI APPLICANO AL PRODOTTO ACQUISTATO. A QUESTI DIRITTI VARIANO DA UN PAESE ALL'ALTRO. IN ALCUNI PAESI NON SONO CONSENTITE ESCLUSIONI, RESTRIZIONI O MODIFICHE DI ALCUNI DIRITTI IMPLICITI O DEL LORO EFFETTO. IN QUESTE SITUAZIONI LA PRESENTE GARANZIA LIMITATA SI APPLICA SOLAMENTE NELLA MISURA CONSENTITA DALLE LEGGI APPLICABILI.

Le norme del paese in cui si trova l'utente possono conferire diritti di rivalsa nei confronti del rivenditore o produttore di questo prodotto. La presente Garanzia Illimitata non ha effetto su questi diritti.

Quanto previsto dalla presente Garanzia Limitata si considera in luogo di qualsiasi altra garanzia o condizione, fatte salve quelle di legge. La presente Garanzia Limitata non ha alcun effetto sui diritti dell'utente garantiti per legge e non preclude le possibilità legali di ricorso che questo può avere.

In quei paesi in cui i limiti di responsabilità non sono vietate per legge, la responsabilità massima di Tivoli Audio non supera il valore del prezzo di acquisto corrisposto per il prodotto. In quei paesi in cui le limitazioni di responsabilità sono vietate per legge, Tivoli Audio è responsabile solo limita-

## Italiano

---

tamente ai danni diretti per ferimento fisico e/o danni a proprietà personali o materiali derivanti dalla negligenza di Tivoli Audio.

Se non vietato per legge, Tivoli Audio non è responsabile per danni speciali, incidentali, consequenziali o indiretti. In alcuni luoghi non sono consentite limitazioni sull'esclusione o limitazioni su danni di rilievo, speciali, incidentali, consequenziali o indiretti, o limitazioni di responsabilità per importi specifici, quindi le suddette esclusioni o limitazioni potrebbero non applicarsi per l'utente in questione.

Questa Garanzia Limitata non è valida se è stata rimossa o alterata l'etichetta con il numero di serie.

Se l'utente ha acquistato un contratto di estensione di garanzia dal proprio rivenditore e richiede servizi una volta decorsi i termini della presente Garanzia Limitata, contattare il fornitore del contratto di assistenza estesa per ottenere le prestazioni previste.

Per maggiore comodità è possibile registrare il prodotto per assistenza in garanzia on-line sul nostro sito, [www.tivoliaudio.com](http://www.tivoliaudio.com). non è obbligatorio fornire informazioni personali. Comunque, queste informazioni ci permettono di mantenere traccia dei prodotti Tivoli Audio acquistati dall'utente e di comprendere meglio le necessità di chi acquista i nostri prodotti. Le informazioni raccolte saranno utilizzate per scopi di marketing da Tivoli Audio e, se è consentito, per contrastare l'utente in relazione ai prodotti acquistati od altri prodotti che potrebbero essere interessanti per l'utente realizzati da Tivoli Audio o altre aziende. Le informazioni fornite potrebbero essere lavorate in un altro paese.

**Visita la sezione Tivoli Audio FAQ sul sito <http://www.tivoliaudio.com> prima di richiedere interventi in garanzia dato che le informazioni ivi disponibili potrebbero fornire la soluzione ai tuoi dubbi e rispondere alle tue domande.**

Per assistenza contatta il tuo rivenditore al distributore locale.

## Specifiche Tecniche:

<b>Modello:</b>	Tivoli Audio Model 10™
<b>Tipo:</b>	radiosveglia AM/FM
<b>Driver:</b>	3" gamma completa
<b>bande di ricezione:</b>	FM: 87,5-108MHz AM: 522-1629kHz, scatti 9k (520-1710kHz, scatti 10k) (La ricezione varia in base alla regione)
<b>riduzione enfasi FM:</b>	50uSec o 75uSec (in base alla regione)
<b>Dimensioni:</b>	202mm H x 117mm W x 117mm D (7.95"H x 4.61"W x 4.61"D)
<b>Peso:</b>	1.58 kg (3.5 lbs.)

Tutte le specifiche sono soggetti a modifiche senza obbligo di notifica.

Tivoli Audio si riserva il diritto di apportare modifiche ai prodotti senza obbligo di notifica.

Tivoli Audio, il logo Tivoli Audio, Model 10, e Model 10 Speaker sono marchi registrati Tivoli Audio, LLC.

Il presente manuale è stato redatto da Peter Skiera e non può essere riprodotto in forma totale o parziale senza il consenso di Tivoli Audio. Le informazioni incluse in questo manuale d'uso si considerano accurate al momento della stampa. Tivoli Audio non è responsabile di errori/emissioni operative tecniche o editoriali. Visita il nostro sito Internet per l'ultima versione dei manuali d'uso.

**Per maggiori informazioni su altri interessanti prodotti di Tivoli Audio visita al nostro sito o contattaci direttamente a:**

Tivoli Audio, LLC  
Seaport Center  
70 Fargo Street, Suite 900  
Boston, MA 02210 USA  
1.877.297.9479  
[www.tivoliaudio.com](http://www.tivoliaudio.com)  
[help@tivoliaudio.com](mailto:help@tivoliaudio.com)



# Model 10™

AM/FM Wekkerradio

## **Inhoud:**

Veiligheidsinstructies .....	69
Voorwoord; Over Tivoli Audio; Bediening (boven- en voorzijde) .....	71
Bediening (achterzijde) .....	73
Afstandsbediening.....	74
Menu .....	75
Bediening van de wekker .....	76
Extra mogelijkheden; FM/AM-ontvangst; RDS .....	77
Plaatsing; Onderhoud.....	78
Garantie.....	79
Specificaties .....	80

	<b>WAARSCHUWING</b> KANS OP ELEKTRISCHE SCHOKKEN APPARAAT NIET OPENEN	
<b>ATTENTION</b> RISQUE DE CHOC ELECTRIQUE, NE PAS OUVRIR <b>PRECAUCION</b> RIESGO DE CHOQUE ELECTRICO NO ABRIR		
WAARSCHUWING: OM DE KANS OP ELEKTRISCHE SCHOKKEN TE REDUCEREN, DIEN U DE BEHUIZING VAN DIT APPARAAT NIET TE OPENEN. ER BEVINDEN ZICH GEEN ZELF TE REPAREREN OF IN TE STELLEN ONDERDELEN IN HET TOESTEL. RICHT U ZICH VOOR REPARATIES TOT EEN GEKWALIFICEERD TECHNICUS.		



Dit symbool waarschuwt u voor de aanwezigheid van niet-geïsoleerde spanning in het toestel, waardoor de kans op ook voor mensen gevaarlijke elektrische schokken bestaat.



Dit symbool wijst u op belangrijke bedienings-, onderhouds- en service-instructies in de bij het toestel behorende literatuur.

## BELANGRIJKE VEILIGHEIDSINSTRUCTIES

1. Lees deze instructies nauwkeurig.
2. Bewaar deze handleiding goed.
3. Sla acht op alle in de handleiding opgenomen waarschuwingen.
4. Volg alle aanwijzingen op.
5. Gebruik dit toestel niet in de buurt van water. Plaats het dus niet in de buurt van een lig- of zwembad of in een vochtige kelder. Zet geen gevulde vazen of vazen op het toestel. WAARSCHUWING: om brand of elektrische schokken te voorkomen, dient u dit toestel niet bloot te stellen aan vocht.
6. Reinig het toestel uitsluitend met een zachte, droge doek.
7. Laat eventuele ventilatieopeningen vrij. Installeer het toestel overeenkomstig de aanwijzingen van de fabrikant.
8. Plaats het toestel niet te dicht bij een radiator, kachel of andere warmte- of hittebron, inclusief versterkers.
9. Heeft het toestel een randaardestekker, sluit het dan aan op een gearde wandcontactdoos. De extra contacten van deze verbinding dienen uw veiligheid.
10. Voorkom dat er over het netsnoer gelopen wordt of dat er op andere manieren kracht op wordt uitgeoefend, vooral bij de aansluitingen. Wilt het netsnoer loskoppelen, trek dan altijd aan de stekker of de plug en nooit aan het snoer zelf.
11. Gebruik uitsluitend door de fabrikant geleverde accessoires en snoeren.
12. Haal de stekker uit de wandcontactdoos bij onweer en als u het toestel voor langere tijd niet gebruikt. Ontkoppel ook een eventuele externe antenne. Deze maatregelen voorkomen schade door bliksem en stroomstoringen.

## Nederlands

---

13. Wendt u zich voor service en onderhoud tot een gekwalificeerd technicus. Service is nodig als het toestel op een of andere wijze defect is geraakt, bijvoorbeeld als een aansluiting beschadigd is, als er vloeistof in of objecten op het toestel terechtgekomen zijn, als het gevallen is of anderszins niet normaal functioneert.
14. De radio dient zo geplaatst te worden dat de aansluiting voor het netsnoer en het netsnoer zelf altijd direct toegankelijk zijn.
15. Een op het toestel aangesloten buitenantenne mag niet in buurt van elektriciteitskabels of andere elektrische circuits geplaatst worden of daarmee in aanraking kunnen komen. Bij het installeren van een buitenantenne moet aanraking met dergelijke systemen vermeden worden; aanraking kan fataal zijn.
16. Gebruik dit toestel uitsluitend met de op de achterzijde gespecificeerde stroomvoorziening. Een defecte of verloren geraakte externe voeding mag uitsluitend door een voeding van exact hetzelfde type vervangen worden. Voor toestellen met batterijvoeding dient u de handleiding te raadplegen.
17. Ontkoppel het netsnoer en raadpleeg een gekwalificeerd technicus indien:
  - a. het netsnoer of de stekker beschadigd zijn.
  - b. er vloeistoffen in of objecten op het toestel terechtgekomen zijn.
  - c. het toestel is blootgesteld aan vocht.
  - d. het toestel niet normaal lijkt te functioneren, de gebruiksaanwijzing in acht genomen.
  - e. het toestel gevallen is of op een andere manier schade heeft opgelopen.
  - f. als het toestel opeens duidelijk anders gaat klinken.
18. Zou het display breken, vermijdt dan elk contact met het daarbij mogelijk vrijkomende vocht.
19. Houdt dit toestel om veiligheidsredenen uit de buurt van open vuur, inclusief kaarsen.
20. Wij adviseren u het toestel uitsluitend te gebruiken bij temperaturen van 5°C tot 40°C.

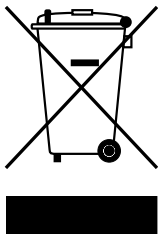

Dit product is geschikt voor hergebruik. Apparaten met dit symbool zijn GEEN RESTAFVAL. Als het toestel niet meer functioneert, kunt u het inleveren bij uw leverancier of afgeven bij een afvalpunt. Voor meer informatie en adressen kunt u terecht bij uw gemeente.

De WEEE-richtlijn (Waste Electrical and Electronic Equipment Directive: de Europese richtlijn betreffende afvalstoffen in elektrische en elektronische apparatuur) is opgesteld om de hoeveelheid afval drastisch te verminderen zodat schadelijke invloeden op het milieu en de volksgezondheid zoveel mogelijk voorkomen worden. Door defecte, niet meer te repareren producten voor hergebruik aan te bieden, neemt u uw verantwoordelijkheid in deze. Mocht een apparaat nog functioneren, dan kunt u het natuurlijk ook verkopen of weggeven.

## Model 10 – Voorwoord

Hartelijk gefeliciteerd met deze aanschaf. Wij zijn ervan overtuigd dat de Model 10 een van de beste AM/FM-wekkerradio's van dit moment is.

Het liefst neemt u uw nieuwe radio waarschijnlijk direct in gebruik. Toch raden we u beslist aan om eerst deze handleiding in z'n geheel door te lezen. Heeft u daarna nog vragen, aarzelt u dan niet om contact met uw dealer op te nemen. Hij is u graag van dienst.

Wij adviseren u om de originele verpakking te bewaren voor het geval u het apparaat ooit zou moeten versturen. Transportschade valt niet onder de garantie.

Namens alle medewerkers van Tivoli Audio bedanken we u voor uw keuze voor dit product, We wensen u bijzonder veel plezier met uw Model 10!

## Over Tivoli Audio

Tivoli Audio werd door Tom DeVesto opgericht met als doel om u uiterst gebruikersvriendelijke, hoogwaardige en betaalbare audioproducten te kunnen bieden. Als CEO en hoofd van de ontwerpafdeling van zijn vorige bedrijf, Cambridge SoundWorks\*, was Tom verantwoordelijk voor de ontwikkeling van een groot aantal succesvolle audio- en multimedieproducten. Hij werkte ook als seniormanager op de ontwerpafdelingen van Advent en Kloss Video.

\*Cambridge SoundWorks is een geregistreerde handelsnaam van Creative Labs, Singapore.

### **Naast de Model 10 treft u in de verpakking het volgende aan:**

- 1 netsnoer (2,74 meter)
- 1 afstandsbediening met geïnstalleerde batterij

Neem contact op met uw leverancier als een of meer van bovengenoemde zaken zou ontbreken.

## Bediening (boven- en voorzijde):

### 1. MULTIFUNCTIONEEL BEDIENINGSWIEL:

Met het multifunctionele bedieningswiel aan de bovenzijde van de Model 10 heeft u direct toegang tot een aantal belangrijke functies:

**Aan/uit:** Als de Model 10 uitstaat, drukt u eenmaal op de knop om het toestel aan te zetten. Om het toestel uit te zetten, houdt u de knop even ingedrukt.

**Volume:** Ongeacht de gekozen klankbron kunt u het volume verhogen door de knop met de klok mee te draaien. Draait u de knop tegen de klok in, dan verlaagt u het volume.

**Zenders zoeken:** Als de FM- of AM-(middengolf)radio actief is, komt u zenders met een hogere frequentie opzoeken door de knop kort in te drukken en hem met de klok mee te draaien; voor stations met een lagere frequentie draait u de knop tegen de klok in. Als u Auxiliary als bron gekozen heeft, is deze tunerfunctie uitgeschakeld. Ongeveer zes seconden nadat u het bedieningswiel voor het afstemmen op een radiostation gebruikt heeft, zal de knop weer als volumeknop werken.

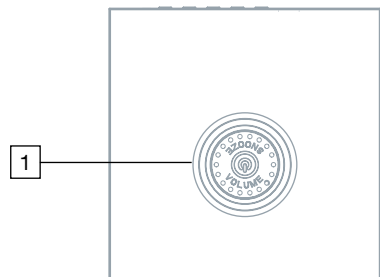

## Nederlands

**Bronkeuze:** Als de FM- of AM-radio actief is, drukt u de knop twee keer in om het bronkeuze-menu te openen. Draai het wiel om de gewenste bron (AM, FM of Auxiliary) te kiezen en druk het wiel in om u keuze te bevestigen. Druk het wiel nogmaals in om een andere keuze te maken. In de stand Auxiliary hoeft u de knop slechts eenmaal in te drukken om een andere bron te kiezen. Wordt de keuze voor de geselecteerde bron niet bevestigd door de knop nogmaals in te drukken, dan zal de Model 10 deze bron automatisch activeren.

**Suimerknop:** Als de wekker gaat, drukt u de knop eenmaal in om de sluimerfunctie te activeren. Een  icoon op het display geeft aan dat deze functie actief is. De sluimertijd bedraagt zeven minuten. Druk de knop nogmaals in om de sluimerfunctie uit te schakelen.

### 2. LCD:

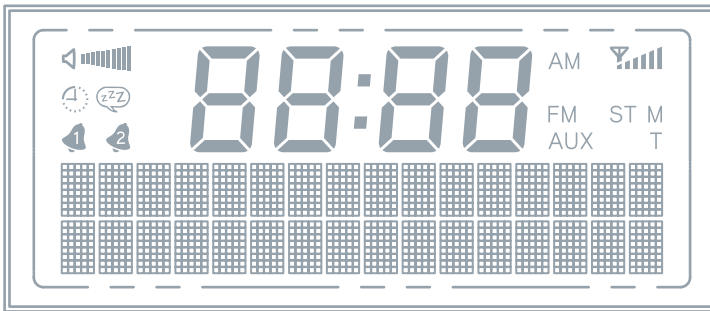

 : Volumeniveau

 : Slaaptimer

 : Sluimertimer

 : Wekker 1 en 2

**88:88** : Tijd

 : Achteruit/vooruit in menu

---, --- : FM autoscan

---- : AM autoscan

 : FM/AM-signaalniveau

**AM:** AM-band (middengolf)

**FM:** FM-band

**AUX:** Auxiliary

**ST:** Stereo

**M:** Mono

**T:** Handmatige zenderkeuze



**Bediening (achterzijde):**

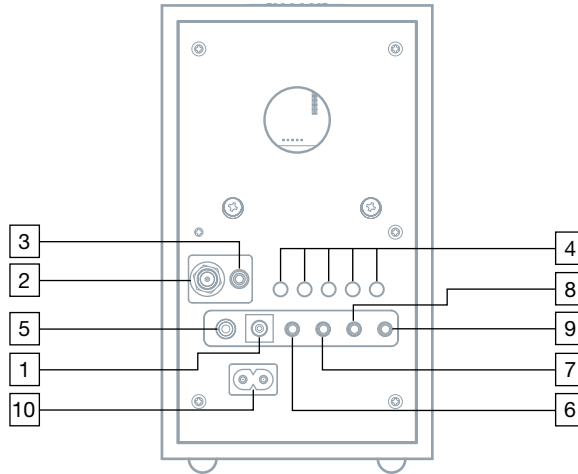

1. **12VDC/1A:** Deze ingang is bedoeld voor een optionele 12VDC-adapter met een zekering van 1A. Hiermee kunt u de Model 10 ook aan boord van een boot of in een caravan of camper gebruiken. De adapter moet een 5,5/2,1mm-plug met een positieve kern hebben.
2. **75 OHM "F" CONNECTOR:** : Dit is de ingang voor de telescopische FM-antenne. Trek de antenne uit en draai hem in de richting waarin de ontvangst het best is. Zie "FM/AM-ontvangst" voor meer informatie.
3. **HEADPHONE OUT:** Regelbare stereo-uitgang voor een niet-meegeleverde hoofdtelefoon met een 1/8" (3,5mm) mini-jackplug. Bij het aansluiten van een hoofdtelefoon wordt de ingebouwde luidspreker van de Model 10 automatisch uitgeschakeld. Voor stereoweergave drukt u op de knop Mono op de afstandsbediening. Het volume van de hoofdtelefoon kan met het bedieningswiel of de afstandbediening ingesteld worden. Voorkom gehoorschade door het volume bij gebruik van de hoofdtelefoon te matigen.
4. **PRESETS 1-5:** Onder deze vijf voorkeuzeknoppen kunt u uw favoriete radiostations opslaan. Heeft u op een station van uw keuze afgestemd, hou dan de gewenste voorkeuzeknop even ingedrukt. Een korte druk op een van deze knoppen roept het vastgelegde radiostation weer op, waarbij het display het betreffende voorkeuzenummer toont. Onder elke voorkeuzeknop (preset) kunt u zowel een FM-station als een AM-station opslaan.
5. **R-SPR:** Sluit het mannetje van het bij de optionele Tivoli Audio Model 10 Speaker meegeleverde RCA-snoer aan op deze vrouwelijke uitgang. Dit snoer is herkenbaar aan de tulp- of cinchpluggen (RCA) aan de uiteinden. Als de speaker aangesloten is, dient u de stereoweergave te activeren. Kies hiervoor de knop Mono op de afstandsbediening.
6. **SUB OUT:** Deze uitgang is bedoeld voor de 1/8" (3,5mm) stereo mini-jackplug van de audiokabel van de optionele Tivoli Audio Model Subwoofer of een andere, compatibele subwoofer.

## Nederlands

- REC OUT:** Op deze uitgang kunt u een cassettedeck of een andere opnameapparaat met een kabel met een 1/8" (3,5mm) stereo mini-jackplug aansluiten. Rec out (recording out) heeft een vastgesteld uitgangsniveau.
- MIX IN:** Als u de audiouitgang van uw computer op deze 1/8" (3,5mm) ingang aansluit, geeft de Model 10 tijdens de weergave van een FM- of AM-radiostation ook alle geluidssignalen van uw computer weer. Als voor Auxiliary gekozen is, fungeert deze ingang als tweede auxiliary-ingang. Het volumeniveau wordt bepaald door de op de ingang aangesloten klankbron.
- AUX IN:** Om een ander toestel, zoals de Tivoli Audio's Model CD, een mp3-speler of een tv via de Model 10 te kunnen weergeven, sluit u het met een kabel met een 1/8" (3,5mm) stereo mini-jackplug op deze ingang aan. De instelling van de volumeknop dient bij weergave van zo'n externe klankbron mogelijk aangepast te worden.
- POWER CORD INPUT:** Druk de contraplug van het meegeleverde netsnoer stevig in deze ingang. Als u het netsnoer losneemt, houdt het dan altijd aan de aangesloten plug of stekker vast en trek niet aan het snoer zelf. We adviseren u een stekkerblok met piekstroombeweiiging te gebruiken. Vergewis u ervan dat de geleverde netspanning overeenkomt met het voltage dat onder de netsnoeraansluiting vermeld wordt. Tivoli Audio is niet aansprakelijk voor door te hoge of te lage netspanning veroorzaakte schade.

## Afstandsbediening:

- POWER:** Druk deze knop in om de Model 10 aan te zetten. De laatste gekozen klankbron (FM, AM, Auxiliary) zal actief zijn. Druk nogmaals om de Model 10 uit te zetten.
- MUTE/SNOOZE:** Druk eenmaal om de luidspreker(s) tijdelijk uit te schakelen als de Model 10 speelt. Het luidsprekericoon  op het display knippert nu. Druk nogmaals of wijzig de volume-instelling om de weergave te hervatten. Als de wekker gaat, gebruikt u deze knop om de sluimerfunctie te activeren. De wekker zal zeven minuten later opnieuw afgaan. Een  icoon op het display geeft aan dat de sluimerfunctie actief is. De sluimertijd is niet instelbaar.
- ALARM:** Gebruik de   knoppen en de knop Select om de wekkers in te stellen. Zie "Bediening van de wekker" voor verdere instructies.
- SLEEP:** Druk op de knop Sleep om de slaaptimer te activeren. De Model 10 schakelt zichzelf dan na 20 minuten uit. Het display toont de resterende tijd, terwijl een klein klokje  laat zien dat de slaaptimer aanstaat. Druk nogmaals op de knop Sleep om de timer uit te schakelen. De timer is vast op 20 minuten afgesteld. De slaaptimer kan ook ingeschakeld worden als de Model 10 uitstaat.

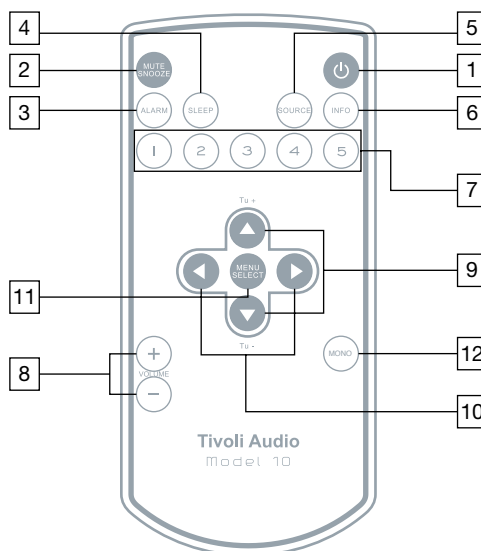

5. **SOURCE:** Druk op deze knop om een andere klankbron te kiezen.
6. **INFO:** Het display de gekozen instellingen van de Model 10. Druk meerdere malen op deze knop om de verschillende instellingen te zien.
7. **PRESETS 1-5:** Houdt een van de voorkeuzeknoppen kort ingedrukt om het actieve radiostation op te slaan. Met een korte druk op een van deze knoppen roept u het opgeslagen radiostation op. Onder elke knop kan zowel een FM-station als een AM-radiostation opgeslagen worden.
8. **VOLUME +/-:** Druk op + om het volume te verhogen en op – om het te verlagen. Als de weergave vervormd klinkt, verlaagt u het volume om te voorkomen dat er schade aan de luidspreker(s) optreedt. Het bedienen van de volumeknop heft de mutefunctie op (zie punt 2. MUTE/SNOOZE).
9. **▲▼/TUNE +/-:** Gebruik deze knoppen om menukeuzes te maken of – indien op een radiostation afgestemd is – om handmatig een andere zender te kiezen. Als u een van deze knoppen ingedrukt houdt, zal de radio na twee tot drie seconden het zendbereik snel doorlopen tot u de knop bij de gezochte frequentie loslaat. Een “T” in het display geeft hierbij aan dat u handmatig een zender kiest. Om de radio zelf het volgende station te laten zoeken (auto-scanning), drukt u een van deze knoppen anderhalve seconde in. Het display toont “---.-” voor auto-scanning op de op FM-band en “----” om instellingen te wijzigen.
10. **◀▶:** Gebruik deze toetsen om voor- of achteruit door het menu te bladeren.
11. **MENU/SELECT:** Met deze knoppen activeert u het hoofdmenu en maakt u uw keuzes in het menu. Zie “Menu” voor meer informatie. Bepaalde items in het menu zijn ook toegankelijk als de Model 10 uitstaat.
12. **MONO:** Druk op deze knop om voor mono of stereo te kiezen. Kies voor stereo indien de Model 10 Stereo Speaker aangesloten is of bij gebruik van een hoofdtelefoon. Zie “FM/AM-ontvangst” voor meer informatie.

### Menu:

(Druk kort op de knop Menu/Select. Gebruik de ◀▶ knoppen om door de pagina's van het menu te bladeren en de ▲▼ om instellingen te wijzigen.)

1. **TREBLE:** Gebruik ▲▼ om het hoog (treble) in te stellen en kies Select om naar het volgende menuonderdeel te gaan.
2. **BASS:** Gebruik ▲▼ om het laag (bass) in te stellen en kies Select om naar het volgende menuonderdeel te gaan.
3. **BALANCE:** De balansinstelling moet in de middenpositie staan als de optionele Model 10 Speaker niet aangesloten is. Wijzig deze instelling alleen als u de Model 10 Speaker aangesloten heeft en met de knop Mono op de afstandsbediening voor stereoweergave heeft gekozen. Ook hierbij adviseren we u om standaardinstelling (middenpositie) te handhaven, maar het kan voorkomen dat de weergave verbetert door de balans met de knoppen ▲▼ naar links of rechts bij te stellen. Leg de gekozen instelling vast met de knop Select.
4. **EQ:** De ingebouwde klankregeling verbetert de weergave bij lage volumeniveaus (loudness-functie). Gebruik de knoppen ▲▼ om de klankregeling in te schakelen, om hem in het geheel niet te gebruiken, of om hem uit te schakelen totdat de Model 10 uitgezet wordt (de klankregeling is dan weer actief als u de Model 10 opnieuw aanzet). Kies Select om naar het volgende menuonderdeel te gaan.

## Nederlands

---

5. **DISPLAY OFF:** Gebruik ▲▼ en de knop Select om het display aan of uit te zetten. Bij de keuze voor 'uit' wordt het display gedoofd zodra u de Model 10 uitzet. Dit kan vooral 's nachts wenselijk zijn. Als u dan de afstandsbediening gebruikt, zal het display gedurende tien seconden oplichten.
6. **BACKLIGHT:** Met de knoppen ▲▼ regelt u het niveau van de displayverlichting.
7. **CONTRAST:** Met de knoppen ▲▼ stelt u het contrast van het display in.
8. **CLOCK SET:** Gebruik ▲▼ om de tijd in te stellen. Stel het juiste uur in en druk op Select. Stel daarna de minuten in en kies Select om naar het volgende menuonderdeel te gaan. Gebruik ▲▼ om het jaartal in te stellen, kies Select en stel de maand in, kies Select en stel de dag van de maand in. Druk nogmaals op Select om de gekozen tijd en datum vast te leggen en naar het beginmenu terug te keren.

### Bediening van de wekker:

1. Open het wekmenu door de knop Alarm op de afstandsbediening kort in te drukken.
2. Alarm 1 wordt getoond. Druk nogmaals op de knop Alarm of gebruik ▲▼ en de knop Select om naar Alarm 2 te gaan. Let op: met de knoppen ◀▶ kunt u op elk moment door het Alarm-menu bladeren.
3. Kies het uur waarop u gewekt wilt worden met de knoppen ▲▼ en bevestig met Select. Stel nu de minuten in en kies Select.
4. Gebruik de knoppen ▲▼ en Select om het alarm aan of uit te zetten.
5. Gebruik de knoppen ▲▼ en Select om het wekschema in te stellen.
6. Gebruik de knoppen ▲▼ en Select om de klankbron waardoor u gewekt wilt worden te kiezen. Als u voor FM of AM kiest, gebruikt u de TUNE +/- knoppen of een van de voorkeuzeknoppen om het gewenste radiostation te kiezen. Vergewis u ervan dat het gekozen radiostation daadwerkelijk uitzendt op het moment dat u gewekt wilt worden.
7. Met de knoppen ▲▼ stelt u tot slot het gewenste volumeniveau in. Als de wekker gezet is, zal dit op het display te zien zijn.
8. Herhaal bovenstaand proces voor een tweede wektijd (Alarm 2), indien gewenst.

Maakt u ergens in bovenstaand proces een verkeerde keuze of vergist u zich, dan brengt de knop Back op de afstandsbediening u weer terug naar het begin.

Let op: de gekozen instellingen worden bewaard als u op enig moment het wekmenu verlaat. Hetzelfde gebeurt als het toestel tien seconden nadat de laatste instelling gekozen is geen nieuwe commando's meer ontvangt. De laatst gekozen instellingen zijn actief; het display gaat weer terug naar de standaardweergave.

Geen voeding: Als de netvoeding onderbroken wordt, zullen de ingestelde wektijden bewaard blijven. De wekker zal echter niet afgaan als de Model 10 geen stroom krijgt.

### **EXTRA MOGELIJKHEDEN:**

**Wekker uit:** Om de wekker uit te schakelen, drukt u op de knoppen Alarm of Power button op de afstandsbediening, of houdt u het multifunctionele bedieningswiel aan de bovenzijde van de Model 10 even ingedrukt.

**Snel instellen:** Als de Model 10 op standby staat, kunt u de knop Alarm op de afstandsbediening gebruiken om elk van beide wekkers snel aan of uit te zetten.

**Snooze:** Als de wekker afgaat, activeert u de sluimerfunctie door de knop Snooze op de afstandsbediening gebruiken, of het multifunctionele bedieningswiel aan de bovenzijde van de Model 10 even in te drukken. Drukt u de knop Snooze nogmaals in, dan wordt de sluimerfunctie uitgeschakeld. Let op: de sluimertijd is niet instelbaar.

### **FM/AM-ontvangst:**

De telescopische FM-antenne zorgt voor een goede ontvangst. Erg sterke FM-stations worden soms beter ontvangen als de antenne niet helemaal uitgeschoven is. Deze antenne heeft geen invloed op de ontvangst van middengolfstations (AM). Als alternatief kunt u ook nog een apart aan te schaffen externe dipool FM-antenne gebruiken. Een dergelijke antenne kan om een eigen voeding vragen.

Als u de Model 10 samen met de optionele Model 10 Speaker in stereo gebruikt en een FM-radio-station in die opstelling veel ruis geeft, kunt u de ontvangst verbeteren door met de knop Mono op de afstandsbediening voor monoweergave kiezen. Op de ontvangst van AM-stations heeft deze knop geen invloed.

De Model 10 heeft een ingebouwde ferriet staafantenne voor de ontvangst van AM-(middengolf) stations. Bij een minder goede ontvangst van bepaalde stations kan het helpen om de radio in de juiste richting te draaien.

Gebouwen met beton-, staal- of aluminiumconstructies kunnen een goede ontvangst verhinderen. De ontvangst kan ook negatief beïnvloed worden door elektrische dekens, computers, cd-spelers, magnetrons en andere elektrische apparaten, die tevens ruis en brom kunnen genereren. Deze verschijnselen zijn vaak met succes tegen te gaan door Model 10 verder uit de buurt van het betreffende apparaat te plaatsen of door het toestel op een wandcontactdoos van een andere elektrische groep aan te sluiten. Een goede ontvangst van middengolfstations (AM) kan belemmerd worden door stalen oppervlakken.

### **RDS (Uitsluitend FM):**

Het RDS (Radio Data System) stuurt teksten met de radio-uitzending mee. Niet alle FM-stations bieden deze service; bij deze stations zal het display dergelijke teksten dus niet weergeven. Als het ontvangen signaal zwak is, kan dit ook voorkomen bij stations die wel RDS bieden. In zulke gevallen is het ook mogelijk dat de tekst niet optimaal weergegeven wordt. Herpositioneren van de FM-antenne kan verbetering brengen. NB: de inhoud van de meegezonden tekst wordt door elke FM-station zelf bepaald.

## Nederlands

---

### **Plaatsing:**

Plaats de Model 10 op een vlakke, stabiele ondergrond. Voor een goede laagweergave en voldoende ventilatie mag de baspoort aan de achterzijde niet geblokkeerd worden. De model 10 heeft geen videoafscherming en moet minimaal op 12,5 cm van computermonitors of televisies geplaatst worden. Plaatsing in een (boeken)kast of te dicht bij een muur of in een hoek kan de basweergave zodanig versterken dat de weergave onnatuurlijk wordt.

### **Onderhoud:**

Gebruik geen agressieve schoonmaakmiddelen of oplosmiddelen om de Model 10 schoon te maken. Ook spuitbussen dienen vermeden te worden. Het toestel is het best schoon te houden met een droge, zachte doek. Eventueel kan een vloeibare houtreiniger gebruikt worden. Bij het lakken of beitsen van de behuizing vervalt uw aanspraak op garantie.

*Omdat voor de behuizing echt houtfineer gebruikt wordt, kan het zijn dat uw Model 10 of de Model 10 Speaker niet exact dezelfde kleur of tekening heeft als een ander Tivoli Audio toestel. Afhankelijk van de gebruikte houtsoort kan de behuizing onder invloed van zonlicht iets donkerder van kleur worden. Dat is normaal.*

### **Reset:**

Zou u uw Model 10 om welke redenen dan ook moeten resetten, neem dan het netsnoer los en sluit het opnieuw aan.

### Garantie:

Tivoli Audio hanteert bijzonder hoge productiestandaards en we vertrouwen erop dat al onze producten naar behoren functioneren. Daarom bieden we de eerste koper van dit toestel een tweejarige garantie, gerekend vanaf het moment van aankoop, op fabrieks-, productie- en materiaalfouten. Deze niet overdraagbare garantie geldt voor producten die gekocht werden in de Europese Unie, Zwitserland en Noorwegen.

De Tivoli Audio garantie dekt de functionaliteit van het toestel onder normale gebruiksomstandigheden met inachtneming van de inhoud van de bijgevoegde gebruiksaanwijzing. Niet gedekt wordt schade die veroorzaakt wordt door oneigenlijk of onjuist gebruik, een incorrecte installatie, het aansluiten van niet passende accessoires, modificaties, reparaties door anderen dan gekwalificeerde technici, transport, verlies, misbruik, ongelukken, onjuiste netspanning, stroomstoringen, bliksem en andere natuurverschijnselen, normale slijtage, commercieel gebruik of aanschaf van het toestel bij anderen dan geautoriseerde dealers. Bewaar altijd de originele factuur; hiermee kunt u aantonen dat u het toestel bij een van onze dealers aanschafte. **Als onderhouds- of servicewerkzaamheden noodzakelijk zijn, stuur het toestel dan niet op zonder eerst contact met uw dealer op te nemen.**

Als u het toestel zelf opent of demonteert, vervalt uw aanspraak op garantie. Er bevinden zich geen zelf te repareren of in te stellen onderdelen in het apparaat. Tivoli Audio vergoedt geen kosten die gemaakt worden ten gevolge van ontvangstproblemen, het elimineren van door externe bronnen veroorzaakte storing, tijdsverlies, ongemak en het niet kunnen gebruiken van het toestel. Ook kosten ten gevolge van schade door oneigenlijk of onjuist gebruik van het toestel worden niet vergoed.

AAN DEZE GARANTIEBEPALINGEN KUNT U BEPAALDE RECHTEN ONTLENEN. DEZE EN ANDERE RECHTEN KUNNEN VAN LAND TOT LAND EN VAN STAAT TOT STAAT VERSCHILLEN. IN SOMMIGE LANDEN ZIJN BEPAALDE BEPERKINGEN OF UITSLUITINGEN IN GARANTIEBEPALINGEN NIET TOEGESTAAN. GENOEMDE BEPERKINGEN EN UITSLUITINGEN ZIJN DAAROM MOGELIJK NIET OP UW SITUATIE VAN TOEPASSING.

Deze garantiebepalingen zijn opgesteld in plaats van andere garanties en voorwaarden anders dan bepalingen die wettelijk vastgelegd zijn, en hebben geen enkele invloed op de u door de in uw land geldende wetten geboden rechten.

Deze garantie vervalt indien het label met het serienummer verwijderd of beschadigd is.

Wij adviseren u mede in verband met de garantiebepalingen om uw product te registreren op [www.tivoliaudio.com](http://www.tivoliaudio.com). U bent niet verplicht om ons daarbij ook van uw persoonlijke informatie te voorzien. Wel kunnen wij op grond van deze informatie vastleggen welke Tivoli Audio producten u kocht, om zo een beter beeld te krijgen van de kopers van onze apparatuur. Deze informatie wordt gebruikt voor marketingdoeleinden en – voorzover toegestaan – om contact met u op te nemen over het product dat u kocht, of over andere producten die mogelijk interessant voor u zouden kunnen zijn, zowel van Tivoli Audio als van andere bedrijven. De persoonlijke informatie die u verschaft, wordt mogelijk in het buitenland verwerkt.

## Nederlands

---

**Mogelijke vragen of problemen betreffende onze garantievoorwaarden kunnen vaak opgelost worden door de Tivoli Audio FAQ op [www.tivoliaudio.com](http://www.tivoliaudio.com) te raadplegen. Maak van deze mogelijkheid gebruik alvorens u aanspraak op de in onze garantiebepalingen vastgelegde services doet**

Voor servicewerkzaamheden verwijzen we u naar uw dealer.

### Specifications:

<b>Model:</b>	Tivoli Audio Model 10™
<b>Type:</b>	AM/FM-wekkerradio
<b>Luidspreker:</b>	3" breedband
<b>Ontvangstbereik:</b>	FM: 87.5-108MHz AM: 522-1629kHz, 9k step (520-1710kHz, 10k step) (Het exacte ontvangstbereik kan per regio verschillen)
<b>FM de-emphasis</b>	50uSec or 75uSec (afhankelijk van de regio)
<b>Afmetingen::</b>	202mm x 117mm x 117mm D (hxbxd)
<b>Gewicht</b>	1,58 kilo

Tivoli Audio houdt zich het recht voor om specificaties, prijzen, modelaanbod en producten zonder nadere aankondiging vooraf te wijzigen. Tivoli Audio, het Tivoli Audio-logo, de Model 10 en de Model 10 speaker zijn handelsmerken van Tivoli Audio, LLC.

Deze handleiding werd geschreven door Peter Skiera en vertaald door Hugo Pinksterboer. De tekst is eigendom van Tivoli Audio. Tivoli Audio is niet aansprakelijk voor operationele, technische of redactionele fouten of omissies. Bezoek onze website voor geactualiseerde versies van onze handleidingen.

**Wilt u meer weten over de fascinerende producten van Tivoli Audio, bezoek onze website of neem contact met ons op:**

Tivoli Audio, LLC  
Seaport Center  
70 Fargo Street, Suite 900  
Boston, MA 02210 USA  
1.877.297.9479  
[www.tivoliaudio.com](http://www.tivoliaudio.com)  
[help@tivoliaudio.com](mailto:help@tivoliaudio.com)





# Model 10™

AM/FM Klokke radio

## Innholdsfortegnelse:

Sikkerhetsinstruksjoner .....	82
Introduksjon; Om Tivoli Audio .....	84
Funksjoner front .....	85
Funksjoner bak .....	86
Fjernkontroll.....	87
Meny.....	88
Hvordan stille alarmen; alarm innstillinger.....	89
FM/AM mottak, Plassering, Rengjøring .....	90
Garanti.....	91
Spesifikasjoner .....	92

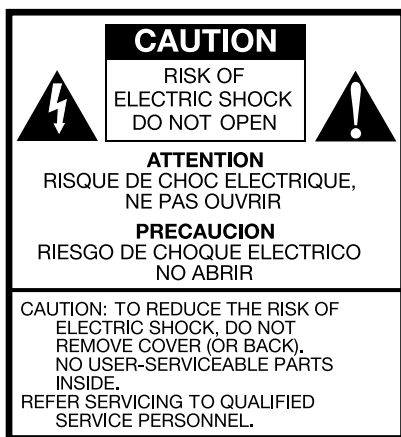

Dette varselsymbolet advarer mot høyspente komponenter i produktet som kan føre til elektrisk støt ved uforsiktig bruk.



Dette symbolet indikerer problemer relatert til drift og service, og henviser til viktig informasjon i medfølgende bruksanvisning.

## Viktige sikkerhetsinstruksjoner

1. Les, oppbevar og følg disse instruksjonene.
2. **ADVARSEL:** Pass på å holde produktet unna regn og fuktighet for å forebygge faren for brann eller elektrisk støt.
3. Rengjøring: Bruk en myk, tørr klut.
4. Ikke blokker noen ventilasjonsåpninger. Installer i overensstemmelse med produsentens instruksjoner.
5. Ikke installer i nærheten av varmekilder slik som radiatorer, varmeapparater, ovner eller andre apparater (inkludert forsterkere) som produserer varme.
6. Ikke forsøk å endre kontakten på noen måte. En jordet kontakt har spesifikke egenskaper for å passe inn i et støpselet. Dette er av hensyn til din sikkerhet. Dersom kontakten ikke passer i støpselet, kontakt elektriker for bytte av støpselet.
7. Beskytt strømkabelen fra å bli tråkket på eller klemt, særlig ved koblingene, mottak og punktet der kablene kommer ut fra apparatet.
8. Bruk kun koblinger/tilbehør som er spesifisert av produsenten.
9. Bruk også kun stativ etc. som medfølger produktet. Dette sikrer stabilitet og forebygger fall og andre skader på produktet.
10. Kobl apparatet fra strømmettet under tordenvær eller dersom det ikke er i bruk over lengre tid.
11. Overlat all service til kvalifisert servicepersonale. Service er nødvendig når apparatet har blitt skadet på noen som helst måte, slik som hvis strømkabelen eller støpselet er skadet, hvis det er sølt væske på eller det har kommet gjenstander inn i apparatet. Også hvis apparatet har blitt utsatt for regn eller fuktighet, apparatet ikke virker korrekt eller det har falt i gulvet.

12. Benytt kun tilkoblinger indikert på baksiden av produktet. For produktet som bruker strømtilførsel, må originalen erstattes med eksakt samme type dersom denne blir borte eller skadet. For produkter med batteritilførsel, se egen bruksanvisning.
13. Kobl apparatet fra strømmettet dersom:
  - a. Strømtilførsel eller strømkabel blir skadet.
  - b. Væske har blitt sølt over produktet eller en gjenstand har falt inn i det.
  - c. Produktet er blitt utsatt for regn eller fuktighet.
  - d. Produktet ikke fungerer normalt i henhold til bruksanvisningen.
  - e. Produktet har falt i gulvet eller blitt skadet på annen måte.
  - f. Produktet har betydelige avvik i henhold til normal ytelse.
14. Åpen flamme: Hold dette produktet på sikker avstand fra alle åpne flammer, slik som tent stearinlys.
15. Produktet må ikke utsettes for: drypp, sprut el. Gjenstander fylt med væske, slik som vaser, må ikke plasseres oppå produktet.
16. Brukstemperaturer: Anbefalt brukstemperatur for dette produktet er fra 5 til 40 grader Celsius.



Dette produktet kan resirkuleres. Produkter med dette symbolet må IKKE kastes sammen med vanlig husholdningsavfall. Når produktets levetid er over, må det leveres inn til en innsamlingskanal for resirkulering av elektrisk og elektronisk utstyr. Finn mer ut om innsamlingskanaler fra lokale myndigheter.

Det europeiske WEEE-direktivet (Elektrisk og elektronisk avfall) ble realisert for drastisk å redusere den avfallsmengden som havner på søppelfyllinger, og dermed redusere skadelige virkninger på miljøet og menneskers helse. Vær vennlig å opptre ansvarsfullt og resirkuler brukte produkter. Hvis produktet fremdeles kan brukes bør du vurdere å gi det bort eller selge det.

## Norsk

---

### Model 10 veiledning

Gratulerer med din nye Model 10. Vi mener at nettopp dette produktet er en av de aller beste FMAM klokke-radioene som tilbys på markedet i dag. Vi vet du er ivrig etter å komme i gang med lytteropplevelsen, men ta deg tid til å lese denne sikkerhets- og bruksanvisningen for å få fullt utbytte av Model 10's mange muligheter. Hvis du har spørsmål, kan du kontakte din lokale forhandler eller distributør. Vi anbefaler å ta vare på emballasjen, slik at produktet kan pakkes korrekt ved eventuell forsendelse til og fra service-verksted, da garantien ikke dekker skader ved slike forsendelser.

Takk for at du valgte dette produktet fra Tivoli Audio. Vi håper at du vil få glede av Model 10!

### Om Tivoli Audio

Tivoli Audio ble grunnlagt av Tom Devesto med det formål å designe elegante produkter som kjennetegnes av kvalitet og brukervennlighet. Som administrerende direktør og leder for forskning og utvikling i sitt tidligere selskap Cambrigde SoundWorks, har Tom Devesto vært ansvarlig for mangfoldige produktsuksesser på hjemmeunderholdning og -multimediamarkedet. DeVesto har også vært ansvarlig for produktutvikling i firmaene Advent og Kloss Video.

\*Vennligst ta kontakt med forhandler eller Tivoli Audio dersom noen av delene mangler.

#### Sammen med din Model 10 finner du:

- 1 2.74 m (9') strømledning
- 1 Fjernkontroll (batteri installert)

Vennligst ta kontakt med forhandler eller Tivoli Audio dersom noen av delene mangler.

## Funksjoner front:

### 1. MULTI-FUNKSJON KONTROLL HJUL (TOPP):

Dette hjulet har flere funksjoner;

**Power/Av-på:** Trykk for å skru av eller på.

**Volume/Lydstyrke:** Vri til høyre for økt lydstyrke. Til venstre for mindre lydstyrke.

**Tuning/Søke:** Når Model 10 er innstilt FM eller AM, trykk en gang og vri mot høyre eller venstre for manuelt søk. Trykk igjen for å velge kanal og kontroll av lydstyrken. Bokstaven "T" vises på displayet for å indikere manuelt søk. Auxiliary har ingen søkefunksjon. Etter ca. 7 sekunder uten aktivitet, vil kontrollhjulet veksle tilbake til lydstyrkekontroll.

1

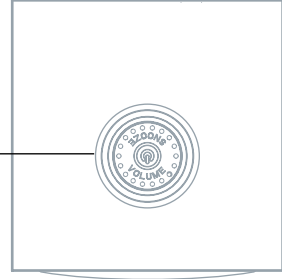

**Source/Kilde:** Trykk to ganger for tilgang til kildemenyen og velg kilde ved å vri hjulet til høyre eller venstre. Etter ca. 7 sekunder uten aktivitet, vil kontrollhjulet veksle tilbake til lydstyrkekontroll.

**Snooze:** Trykk to ganger når alarmen er på for å aktivere Snooze funksjonen. Et symbol vises på displayet når Snooze er aktivert. Snooze tiden er forhåndsprogrammert til 7 minutter. Trykk en gang til i løpet av denne tiden for å deaktivere Snooze funksjonen.

### 2. LCD:

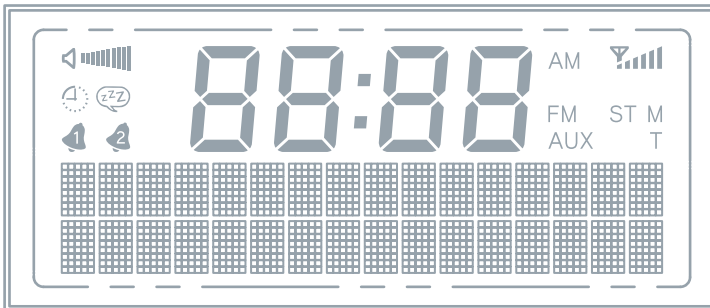

: Volume level/Lydnivå

: Sleep timer/Innsøvningsur

: Snooze timer/Snoozeur

: Alarm 1 og 2

(tegn i midten): Time/Klokkeslett

: Tilbake eller frem i Menyen

---.--- : FM auto søk

---- : AM auto søk

: FM/AM mottakerstyrke

**AM:** AM bånd

**FM:** FM bånd

**AUX:** Auxiliary

**ST:** Stereo

**M:** Mono

**T:** Manuell søkefunksjon



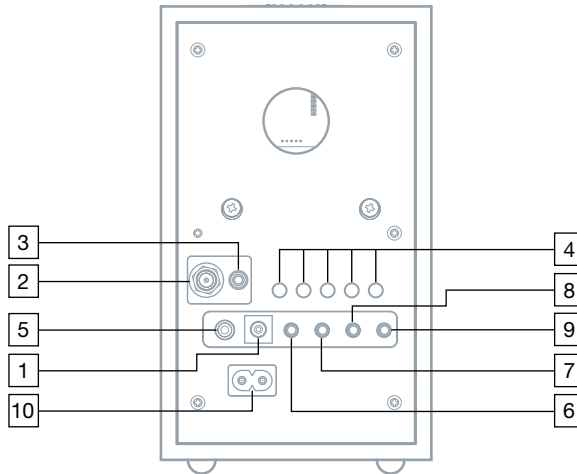

## Funksjoner bak:



- 12VDC/1000mA:** Inngang for 1A sikring, 12VDC adapter til bruk i båt eller campingbil. Adapteren må være 5.5mm/2.1mm center positive.
- 75 OHM "F" KOBLING:** En teleskop FM antenne er koblet til denne inngangen. Juster for optimalt mottak. Se for øvrig "FM/AM mottak".
- HEADPHONE OUT/UTGANG HODETELEFONER:** Kobl til hodetelefoner til denne stereo utgangen. Hodetelefonene vil dempe hovedhøytaleren. Volumet justeres med kontrollhjulet eller fjernkontrollen. Mono knappen på fjernkontrollen kan også brukes hvis ønskelig. Denne utgangen tar vanlig jack-plugg. Høyt volum i hodetelefonene kan skade hørselen.
- PRESETS 1-5/FORHÅNDSINSTILLING 1-5:** Kobl til hodetelefoner til denne stereo utgangen. Hodetelefonene vil dempe hovedhøytaleren. Volumet justeres med kontrollhjulet eller fjernkontrollen. Mono knappen på fjernkontrollen kan også brukes hvis ønskelig. Denne utgangen tar vanlig jack-plugg. Høyt volum i hodetelefonene kan skade hørselen.
- R-SPR:** Kobl hann-plugg på R-SPR kabel fra Tivoli Audio Model 10 Speaker (ekstrautstyr) til inngang (hunn-plugg). Pass på at stereo-innstillingen er på ved å trykke på Mono-knappen på fjernkontrollen til displayet viser "ST" og ikke "M" for mono.
- SUB OUT/SUB UT:** Kobl lyd kabel fra Tivoli Audio Model Subwoofer (kjøpes separat – eller annen kompatibel subwoofer) til denne utgangen på 3,5 mm (hann-plugg).
- REC OUT/OPPTAK:** Du kan gjøre opptak ved å koble til en opptaksenhet til denne stereoutgangen på 3,5 (hann-plugg). Hovedhøytaleren vil ikke være lydløs under opptak.
- MIX IN:** Kobl til lyd utgang fra f.eks. en PC til denne stereoutgangen på 3,5 mm for å høre lyd mikset gjennom radioen. Når Model 10 er stilt inn på Auxiliary, virker denne sekundært. Volumet må derfor justeres fra lydkilen. Denne inngangen tar 3,5mm hann-plugg.
- AUX IN:** Til bruk av annen lydkilde, som f.eks. Tivoli Audio's Model CD, a MP3 spiller eller TV, kobl mini hann-plugg til denne stereo inngangen og bytt lydkildeknappen til Auxiliary. Merk at lydnivået kan variere.

- 10. INNGANG STRØMKABEL:** Settes godt fast i stikkontakten. Hold alltid i kontakten, og ikke ledningen, når denne trekkes ut eller settes inn. Forsikre deg om at du bruker korrekt spenning i henhold til hvor du befinner deg. Tivoli Audio er ikke ansvarlig for skader oppstått ved bruk av feil spenning.

**Funksjoner fjernkontroll:**

1. **POWER(AV/PÅ):** Trykk lett for å skru av eller på.
2. **MUTE/SNOOZE/(STILLE/SLUMRE):** Trykk for å dempe lyden helt ( et  tegn vil blinke). Trykk igjen for å gjenopprette lyd eller justere lydstyrke. Trykk for å stilne alarmen ytterligere 7 minutter etter at den har slått seg på. Et Snooze tegn (  ) vil vise seg når denne funksjonen er aktiv. Det er ikke mulig å justere Snooze tiden.
3. **ALARM:** Bruk   og velg knappene for å justere og stille alarmen. Se forøvrig ”Hvordan stille alarmen”.
4. **SLEEP(INNSOVNING):** Trykk for å starte den 20 minutter lange innsøvningsfunksjonen. Displayet vil vise gjenværende tid og radioen vil automatisk slås av etter 20 minutter. Et lite ur [  ] vil vises på displayet når Sleep funksjonen er aktiv. Trykk igjen for å kansellere. Tiden kan ikke justeres. Sleep funksjonen kan aktiveres uansett om Model 10 er på eller av.
5. **SOURCE(KILDE):** Trykk for å bytte lydkilder.
6. **INFO:** Trykk gjentatte ganger for å bla igjennom informasjon.
7. **PRESETS 1-5(FORHÅNDSINNSTILLING 1-5):** Trykk og hold for å lagre kanalen som spilles. Trykk lett for å hente opp kanalen lagret under dette nummeret. Når FM-båndet er i bruk, vil forhåndsinnstillingene vises på displayet. Det finnes muligheter for fem forhåndsinnstillinger på hvert bånd.
8. **VOLUME +/-:** Trykk for å justere lyd. Dersom Mute-funksjonen er på, vil bruk av volumknappene oppheve denne.
9. **▲▼/TUNE +/-:** Press Trykk for å justere menyvalgene. Bruk de samme knappene for manuelt FM-søk (en T vises i displayet for å indikere dette). Trykk og hold for rask gjennomgang av frekvensene. Trykk i 1,5 sekunder og slipp for automatisk søk. Displayet viser da ”---. --” ved automatisk søk på FM-båndet og ”----” ved automatisk søk på AM-båndet.
10. **◀▶:** Trykk for å navigere tilbake eller frem i menyen.

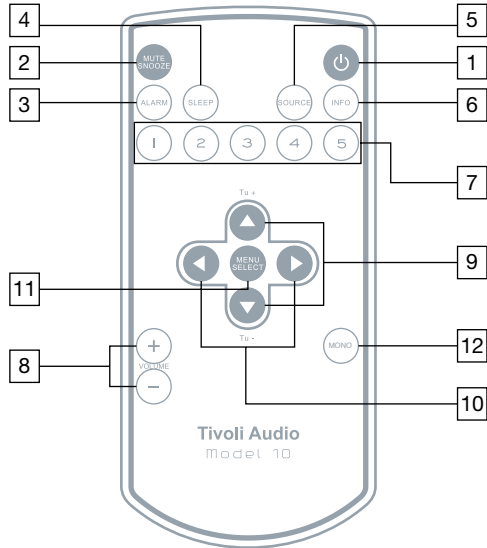

## Norsk

---

11. **MENU/SELECT(MENY/VALG):** Trykk for å komme inn på hovedmenyen og for videre valg. Se for øvrig under "Meny". Noen av menyvalgene er tilgjengelig selv om Model 10 er slått av.
12. **MONO:** Trykk for å endre Stereo/Mono innstilling. Displayet vil vise "M" for mono eller "ST" for stereo. "Mono" eller "Stereo" vises også i feltet dersom Info knappen benyttes på fjernkontrollen i FM modus. Denne funksjonen virker også ved bruk av hodetelefoner. Se for øvrig under "FM/AM mottak".

### Meny:

(Trykk og hold Meny/Select knappen på fjernkontrollen og bruk ◀▶ knappene for å bla igjennom menyen og bruk ▲▼ knappene for valg i menyen.)

1. **TREBLE/DISKANT:** Bruk ▲▼ for å justere diskanten og trykk Select for å gå videre i menyen.
2. **BASS:** Bruk ▲▼ for å justere bass og trykk Select for å gå videre i menyen.
3. **BALANCE/BALANSE:** Siden Balance kontrollen ikke har noen funksjon når Model 10 står på Mono, bør denne innstillingen stå i senterposisjon unntatt når Model 10 høyttaler (kjøpes ekstra) er koblet til og Stereo innstilling er valgt med fjernkontrollens Mono knapp. Du kan selvsagt bruke ▲▼ knappene før å justere balansen, selv om vi ikke anbefaler dette.
4. **EQ:** Equalizeren fungerer som en Loudness kontroll ved lav lydavspilling. Bruk ▲▼ for å velge mellom konstant av eller på – eller EQ av inntil Modell 10 er slått av (EQ vil da automatisk slå seg på når radioen slås på igjen). Trykk Select for å gå videre i menyen.
5. **DISPLAY OFF:** Bruk ▲▼ og Select knappen for å slå av eller på displayet. Slås displayet av, vil bakgrunnslyset være av når Modell 10 er slått av. Dette kan være ønskelig når man skal sove. Lyset slås på igjen i 10 sekunder dersom man trykker på en knapp på fjernkontrollen.
6. **BACKLIGHT/BAKGRUNNSLYS:** Bruk ▲▼ for å regulere lysstyrken.
7. **CONTRAST:** Bruk ▲▼ for å justere kontrasten på displayet.
8. **CLOCK SET/STILLE KLOKKEN:** Bruk ▲▼ for å stille inn time, trykk Select. Gjenta for å stille inn minutter, trykk Select. Trykk ▲▼ for årstall og trykk Select for å gå videre i menyen. Bruk ▲▼ for å stille måned, trykk Select og fortsett til neste innstillingsfunksjon. Bruk ▲▼ for å velge dag og trykk Select igjen for å komme tilbake på hovedmenyen.



## Hvordan stille alarmen:

1. Få tilgang til alarminnstillingene ved enten å benytte hovedmenyen eller fjernkontrollen.
2. Alarm 1 vises først. Trykk Alarm knappen gjentatte ganger eller bruk ▲▼ og Select knappen for å velge mellom Alarm 1 og Alarm 2. Merk: Du kan når som helst navigere deg gjennom alarmmenyen ved å bruk ◀▶.
3. Bruk ▲▼ og Select knappene for å sette alarmen på eller av. Dersom du ikke allerede har stilt inn tid og dato, vil Model 10+ be deg om å gjør dette.
4. Bruk ▲▼ knappene til å velge/endre time. Trykk deretter Select. Gjenta dette for å velge/endre minutter, fulgt av AM/PM dersom du bruker 12 timers format. Trykk Select.
5. Bruk ▲▼ knappene for å velge hvor lenge du vil at alarmen skal vare, trykk deretter Select.
6. Bruk ▲▼ knappene for å velge kilde, trykk Select. Dersom du velger FM eller AM, bruk opp/ned knappene for å velge kanal eller trykk en av de forhåndsinnstilte kanalene. Vær sikker på at kanalen sender når alarmen går av. Trykk Select.
7. Til slutt, bruk ▲▼ knappene for å stille inn lydnivå på alarmen. Trykk Select.
8. Gjenta denne prosessen for Alarm 2 hvis du ønsker det.

Dersom du gjør feil på ett eller annet tidspunkt, kan du når som helst trykke på venstre pil på fjernkontrollen for å begynne på nytt igjen.

**Merk:** Innstillingen vil bli lagret automatisk dersom du går ut av alarm menyen. Det samme skjer også dersom du ikke foretar deg noe som helst innen ti sekunder.

**Strøbrudd:** Dersom det skulle oppstå strøbrudd, eller Model 10 kobles av, blir alarmtidspunktet lagret, men alarmen vil ikke gå av dersom det ikke finnes strømforsyning.

## ALARM VALG:

**Alarm av:** For å deaktivere alarmen mens den går, trykk Alarm eller Power knappen på fjernkontrollen. Eller trykk og hold multifunksjonshjulet på toppen av radioen.

**Alarm Quick Set:** Med Model 10 i standby, trykk gjentatte ganger på alarmknappen.

**Snooze:** For å aktivere Snooze mens alarmen går, trykk Snooze knappen på fjernkontrollen eller trykk lett på multifunksjonshjulet på toppen av radioen. Trykk igjen for å kansellere. Du kan ikke endre Snooze tiden.

## Norsk

---

### **FM/AM mottak:**

Den medfølgende eksterne FM antennen sørger for optimalt mottak. I områder hvor FM signalet er sterkt, kan det være nyttig å redusere lengden på antennen for bedre mottak. Antennen har ingen effekt på AM mottak. Et alternativ er å bruke en ekstra dipol antenne (som kan kreve egen adapter). En annen mulighet er å koble TV-antennen (75ohm coaxial kabel) til det eksterne FM mottaket (dette avhenger ofte av hva lokale TV-kabel selskaper tilbyr).

Dersom du bruker Model 10 sammen med den ekstra Model 10 Høytaleren for å få stereo lyd, og du lytter til en støyende FM kanal, trykk Mono knappen på fjernkontrollen. Denne funksjonen virker ikke på AM mottaket.

AM antennen er innebygd, og Model 10 bør derfor flyttes for best mottak. En ekstra trådløs AM antenne kan også forbedre mottaket.

Bygninger av betong, stål eller aluminium, forringer mottak. Elektriske husholdingsapparater likeså. Flytt Model 10 vekk fra den forstyrrende kilden eller bytt stikkontakt som eventuelt deles med den. Metall flater kan også forringe AM mottak.

### **RDS/RBDS (bare på FM-båndet):**

Radio Data System (RDS) sender tekstinformasjon sammen med sendingen. Ikke alle FM kanaler har denne funksjonen. For kanaler som benytter seg av RDS, er det mulig at teksten ikke vises eller vises bare delvis. Forsøk å flytte på FM antennen. Dersom RDS mottas, trykk på Info knappen gjentatte ganger for å den tilgjengelige informasjonen. RDS innholdet blir fastsatt av hver enkelt FM kanal.

### **Plassering:**

Sett Model 10+ på et flatt og stødig underlag. Pass på at bassporten bak ikke blir sperret. Model 10 er ikke magnetisk skjermet og bør holdes på minst 13 centimeters avstand fra slike kilder.

### **Rengjøring:**

Bruk aldri sterke rengjøringsmidler på din radio. Heller ikke spray voks. Du oppnår best resultat ved å bruke flytende tre polish.

Maling eller flekker blir ikke dekket av garantien.

*Det er viktig å merke seg at alle treflater har naturlige variasjoner, noe som ofte gir forskjeller i utseende på enhetene. Husk også at treverk blir mørkere jo lenger det eksponeres til lys. Dette er normalt.*

### **Re-set:**

Skulle du av en eller annen grunn ønske å re-sette Model 10, ta stikkkontakten ut og sett den inn igjen.

### **Garanti:**

Tivoli Audio produktene er av høy kvalitet og standard, og vi tilstreber at det produktet du nettopp har kjøpt vil vare i mange år fremover. Derfor tilbyr vi også to års garanti på enhver fabriksjonsfeil. Garantien dekker ikke skader som følge av feil bruk og håndtering av produktet samt hendelige uhell som f.eks fall –og slagskader. Videre gjelder heller ikke garantien dersom produktet er blitt åpnet eller på annen måte modifisert fra sin originale tilstand. Kun autoriserte service-verksteder må ha håndtert produktet for at garantien skal gjelde. Dersom det skulle ha oppstått en fabriksjonsfeil, må produktet leveres der det er kjøpt. Vi anbefaler å ta vare på emballasjen, slik at produktet kan pakkes korrekt ved forsendelse til og fra service-verksted. Garantien dekker nemlig ikke skader som skyldes uforsvarlig pakking av produktet under forsendelse. Verken Tivoli Audio eller distributør dekker forsendelsesomkostninger ved innsending av et produkt til reparasjon som er under garanti. Likeledes kreves det ikke fraktomkostinger ved retur av reparert produkt under garanti.

For ytterligere informasjon om garanti service, henviser vi til forhandleren hvor produktet er kjøpt.

FOR ØVRIG GJELDER GARANTI –OG REKLAMASJONSREGLENE I HENHOLD KJØPSLOVENE I DE ENKELTE LAND DER HVOR PRODUKTET ER KJØPT.

# Norsk

---

## Spesifikasjoner:

<b>Model:</b>	Tivoli Audio Model 10™
<b>Type:</b>	AM/FM klokke radio
<b>Drivere:</b>	3" full range
<b>Båndbredde:</b>	FM: 87.5-108MHz AM: 522-1629kHz, 9k step (520-1710kHz, 10k step) (stedsavhengig)
<b>FM De-Emphasis:</b>	50uSec or 75uSec (stedsavhengig)
<b>Dimensjoner:</b>	202mm H x 117mm W x 117mm D (7.95"H x 4.61"W x 4.61"D)
<b>Vekt:</b>	1.58 kg (3.5 lbs.)

Tivoli Audio forbeholder seg retten til å endre alle spesifikasjoner uten forhåndsinformasjon.

Tivoli Audio forbeholder seg likeledes retten til produktendringer på samme premisser.

Tivoli Audio, Tivoli Audio logoen og Model 10+ og Model 10 Høytaler er registrerte varemerker som tilhører Tivoli Audio, LLC. Patent Pending.

Den opprinnelige engelske bruksanvisningen er skrevet av Peter Skiera. Norsk oversettelse og bearbeidelse ved Elisabeth Ulven. Bruksanvisningen kan ikke gjengis i fullstendig eller delvis utgave uten tillatelse fra Tivoli Audio. Innholdet er bekreftet korrekt ved tidspunktet for trykking. Tivoli Audi er ikke ansvarlig for eventuelle feil som skulle oppstå under prosessen. Se for øvrig vår webside for de siste oppdateringer av bruksanvisninger.

**For mer informasjon om våre spennende produkter, vennligst besøk vår hjemmeside eller kontakt oss direkte:**

Tivoli Audio, LLC  
Seaport Center  
70 Fargo Street, Suite 900  
Boston, MA 02210 USA  
1.877.297.9479  
[www.tivoliaudio.com](http://www.tivoliaudio.com)  
[help@tivoliaudio.com](mailto:help@tivoliaudio.com)



# Model 10™

FM-stereo-/AM-kelloradio

## Sisällysluettelo:

Turvallisuusnäkökohtia .....	94
Johdanto ja Tivoli Audion esittely; Etupaneeli .....	96
Takapaneeli.....	98
Kauko-ohjain .....	99
Menu-valikko .....	100
Herätyksen asettaminen; lisämahdollisuudet.....	101
FM/AM-vastaanotto; RDS; Sijoittelu; Puhdistus .....	102
Takuu .....	103
Teknisiä tietoja .....	104



Tämä symbolin tarkoituksena on varoittaa käyttäjää sähköiskun vaarasta.



Tämä symbolin tarkoituksena on huomauttaa tärkeästä laitteen käyttöön liittyvästä ohjeesta tai varoituksesta.

## ITURVAOHJEET

1. Lue nämä ohjeet huolella ja säilytä tietyssä paikassa.
2. Huomioi kaikki varoitukset.
3. Noudata kaikkia ohjeita huolella.
4. Varoitus: älä altista laitetta sateelle tai kosteudelle äläkä käytä sitä kylpyammeen, suihkun tai uima-altaan yms. läheisyydessä välttyäksesi aiheuttamasta esim. tulipalo- tai sähköiskuvaaraa.
5. Puhdista laite, kun se on irrotettu verkkovirrasta, kuivalla puuvillaliinalla. Älä käytä laitteen puhdistamiseen kemikaaleja.
6. Asenna laite valmistajan antamien ohjeiden mukaisesti. Älä peitä laitteen tuuletusaukkoja.
7. Älä käytä laitetta liian kuumassa paikassa, kuten esim. saunassa, takan- tai vahvistimen päällä.
8. Älä astu verkkojohdon päälle. Estä johtoa jäämästä puristuksiin. Älä koskaan vedä suoraan johdosta irrottaessasi verkkojohtoa - tartu aina pistokkeeseen.
9. Käytä ainoastaan valmistajan hyväksymiä tarvikkeita/lisävarusteita.
10. Irrota laite sähköverkosta ukkosen ajaksi ja aina kun se ei ole käytössä pitkään aikaan!
11. Jos käytät ulkoista antennia, varo ettei se ota kiinni jännitteisiin sähköjohtoihin tai -laitteisiin.
12. Kaikki huolto- ja korjaustoimenpiteet on jätettävä valtuutetun huollon tehtäväksi. Laite on toimittava huoltoon, jos verkkojohto on vahingoittunut, laitteen sisälle on valunut nestettä, sinne on pudonnut vieras esine, se on ollut alltiina sateelle tai kosteudelle tai se ei toimi normaalisti.
13. Kytke laite ainoastaan sen takapaneelissa mainitun tyyppiseen virtalähteeseen.

14. Irrota laite sähköverkosta ja toimita se huoltoon seuraavissa tapauksissa:
  - a. Verkkojohto tai pistoke on vahingoittunut.
  - b. Laitteen sisälle on valunut nestettä tai sinne on pudonnut jokin esine.
  - c. Laite on ollut alltiina vedelle tai sateelle.
  - d. Laite ei toimi normaalisti käyttöohjeessa neuvotuilla ohjeilla.
  - e. Laite on pudonnut tai vahingoittunut jollain tavalla.
  - f. Laitteen suorituskyvyssä on selvästi havaittava muutos.
15. Pyydä huoltoteknikkoa käyttämään valmistajan hyväksymiä osia, jos laite tarvitsee korjausta.
16. Pyydä huoltoteknikkoa suorittamaan turvatarkastus aina huollon jälkeen varmistuaksesi, että laite on hyvässä kunnossa.
17. Jos LCD-näyttö on vahingoittunut, älä koske sen sisältämään nesteeseen.
18. Pidä laite turvallisella etäisyydellä avotulesta (kynttilä tms.).
19. Älä aseta nesteellä täytettyjä kukkamaljakoita, juomalaseja tms. laitteen päälle.
20. Laitteen käyttölämpötilasuositus on +5°C ...+ 40°C.



Tämän tuotteen voi kierrättää. Tällä symbolilla merkityjä tuotteita ei saa hävittää normaalin kotitalousjätteen mukana. Kun tuotteen käyttöikä on päättynyt, vie se sähkö- ja elektroniikkalaitteiden kierrätykseen tarkoitettuun keräyspisteeseen.

Lisätietoja palautus- ja keräyspisteistä saat paikalliselta viranomaiselta. EU:n sähkö- ja elektroniikkaromua koskeva direktiivi (WEEE-direktiivi) otettiin käyttöön kaatopaikoille vietävän jätteen määrän vähentämiseksi merkittävästi,

jolloin pienenevät myös planeettaamme ja ihmisten terveyteen kohdistuvat ympäristövaikutukset. Toimi vastuullisesti ja kierrätä käytetyt tuotteet. Jos tuote on yhä käyttökelpoinen, harkitse sen antamista pois tai myymistä.

# Suomi

## Model 10 Instructions

Onnittelemme sinua Tivoli Audio Model 10 -laitteen hankkimisesta. Suositamme tutustumista uuden laitteen käyttöohjeisiin huolellisesti ja noudattamaan niitä ennen laitteen käyttöönottoa. Säilytä ohjekirja huolella paikassa, mistä löydät sen tarvittaessa. Älä epäröi ottaa yhteyttä laitteen jälleenmyyjään, mikäli sinulla on jotain kysyttävää vielä tämän ohjeen luettuasi.

Pakkausmateriaalit kannattaa säilyttää mahdollista tulevaa tarvetta varten (esim. kuljetus, muutto, tms).

Huoltotapauksissa emme vastaa kuljetuksen aikana laitteelle tapahtuneista vahingoista.

Toivotamme sinulle paljon elämyksellisiä kuunteluhetkiä uuden Tivoli Audio Model 10 -laitteesi parissa.

## Tietoja Tivoli Audiosta

Tivoli Audion perusti Tom DeVesto, ja se otti tehtäväksi tuoda helppokäyttöiset, tyylikkäästi suunnitellut ja laadukkaat äänentoistotuotteet kuluttajien ulottuville. Aiemman yrityksensä, Cambridge Soundworksin toimitusjohtajana ja tutkimus- ja kehitysjohtajana Tom vastasi monien markkinoiden suosituimpien kodin viihde- ja multimediatuotteiden kehittämisestä. Lisäksi hän toimi korkeimmassa johdossa sekä Adventin että Kloss Videon tuotekehitysosastolla.

\*Cambridge SoundWorks on singaporelaisen Creative Labsin rekisteröity tavaramerkki.

### Pakkauksen kuuluu:

- 1 2.74 m (9') verkkojohto
- 1 kauko-ohjain (paristo asennettu)

Jos jokin näistä puuttuu, ota yhteyttä maahantuajaan.

## Etupaneelin säätimet:

### 1. MONITOIMI SÄÄTÖPYÖRÄ (PÄÄLLÄ):

Säätöpyörä hoitaa useita eri toimintoja:

**Power/Virta:** Painamalla nuppia saat laitteeseen virran kytkettyä. Kun Model 10 on toiminnassa, saat sen menemään lepotilaan painamalla nuppia ja pitämällä sitä hetki alas painettuna.

**Volume/Äänenvoimakkuus:** Laitteen ollessa toiminnassa myötapäivään kääntäminen lisää voimakkuutta ja vastapäivään kääntäminen vähentää sitä.

**Tuning/Viritys:** Sekä FM (ULA)- että AM (keskipitkät aallot)- alueilla painamalla kerran ja kääntämällä myötapäivään taajuus suurenee, vastapäivään kääntämällä pienenee (käsiviritys). Hae uusi asema painamalla säätöpyörää uudestaan. AUXiliary/ lisälaitte-tilassa viritys ei toimi. Jos toimintoa ei ole käytetty kuuteen (6) sekuntiin, säätöpyörä siirtyy takaisin äänenvoimakkuuden säätöön.

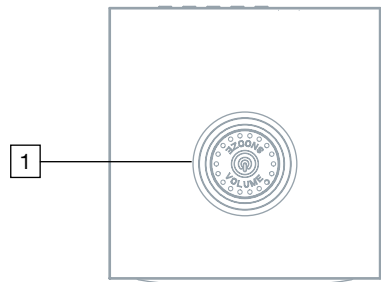





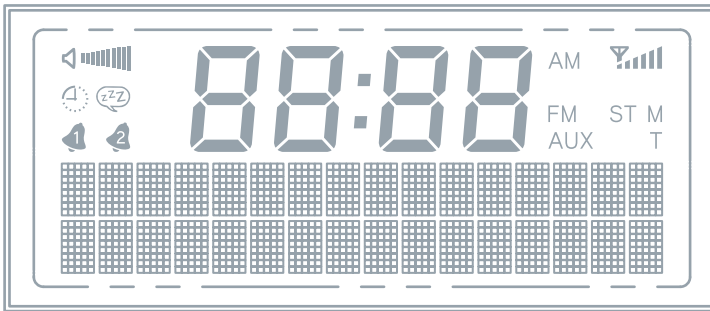

**Source/Ohjelmalähde:** Radiokuuntelussa (FM/AM) voit vaihtaa ohjelmalähdettä painamalla säätöpyörää kaksi kertaa ja kääntämällä sitä jompaan kumpaan suuntaan. Painamalla säätöpyörää toistamiseen voit valita uuden ohjelmalähteen. Aux(iliary)/lisälaite-tilassa säätöpyörää tarvitsee painaa vain kerran. Jos säätöpyörää ei ole käytetty kuuteen (6) sekuntiin, Model 10 valitseen näytön ohjelmalähteen.

**Snooze/Torkku:** Kun laite herättää, torkkuherätys aktivoituu painamalla tästä. Kuvake  näkyy näytössä, kun torkkuherätys on aktivoitu. Torkun pituus on seitsemän (7) minuuttia. Saat torkkuherätyksen pois päältä uudelleen painamalla.



## 2. LCD:



  : Volume level (äänenvoimakkuus)

 : Sleep timer (unikytkin)

 : Snooze timer (torkkukytkin)

  : Alarms 1 and 2 (herätys 1 ja 2)

**88:88** (center digits): Time (kellonaika)

 : Back or forward in

---, --- : FM auto scan (ULA:n automaattihaku)

---- : AM auto scan (keskipitkien automaattihaku)

 : FM/AM signal level (signaalin voimakkuus)

**AM:** AM band (keskipitkät aallot)

**FM:** FM band (ULA)

**AUX:** Auxiliary (lisälaite)

**ST:** Stereo

**M:** Mono

**T:** Manual tuning mode (käsiviritys)

## TAKAPANEELI:

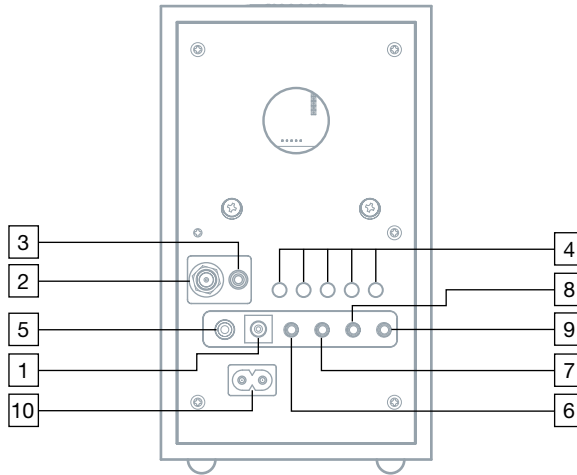

- 1. Verkkolaitteen liitäntä 12VDC/1000mA:** Kytke verkkolaitte tähän liittimeen. Verkkolaitteen lämpeneminen on aivan normaalia. Mikäli laitetta halutaan käyttää olosuhteissa, missä ei ole verkkovirtaa käytettävissä, voidaan tähän liitäntään kytkeä esim. auton, asuntovaunun tai veneen akku (12V). Tällöin tulee virtajohdon olla 1 A sulakkeella suojattu ja 5.5/2.1 mm -liittimellä varustettu. Sisempi napa on positiivinen. Suosittelemme käytettäväksi Tivoli audion omaa tarvikekaapelia (kysy jälleenmyyjältäsi).
- 2. Ulkoisen FM-antennin liitäntä (75 OHM "F"):** FM-vastaanoton laatua voi useimmissa tapauksissa parantaa liittämällä mukana toimitettu FM-antenni F-liitäntään ja siirtämällä kytkin "External" asentoon. Älä koskaan vedä suoraan johdosta irrottaessasi FM-antennia - tartu aina antennipistokkeeseen. Lisätietoja kohdassa "Vastaanotto".
- 3. Kuulokeliitäntä:** Tähän liitäntään voit kytkeä 3.5 mm liittimellä varustetut stereokuulokkeet. Kaiuttimen ääni mykistyy, kun kuulokkeet kytketään. Säädä kuulokkeiden äänenvoimakkuutta käyttämällä voimakkuussäädintä. Vältä kuuntelemasta liian suurella voimakkuudella, jotta et vaurioittaisi kuuloasi. Älä käytä kuulokkeita ajaessasi autolla.
- 4. Radioasemien esivalinnat ( PRESETS 1-5):** Voit esiasettaa vastaanotetun FM- tai AM-aseman numeropainikkeille 1-5. Pidä sitä numeropainiketta alhaalla, jolle haluat ohjelmoida viritetyn aseman Aktivoitua painiketta vastaava esiasetusnumero vilkkuu merkinä aseman taltioinnista. Voit milloin tahansa valita jonkin esiasetetun aseman kuunneltavaksi painamalla sitä vastaavaa numeropainiketta. Voit esiasettaa yhteensä 5 FM- ja viisi AM-asemaa.
- 5. Oikean kanavan kaiuttimenliitäntä (R-SPR):** Oikean kanavan kaiuttimen liitäntä. Kytke lisälaitteena saatava Model 10 -kaiuttimen RCA-uroslitin tähän RCA- naarasliitäntään. Varmista että olet kytkenyt laitteen stereolle kauko-ohjaimen Mono-painikkeella.
- 6. Subwooferin liitäntä (SUB OUT):** Tivoli Audion oma Model Sub on kytkettävissä tähän liitäntään 3,5mm:n stereo plugilla. Model Sub on lisävaruste.

7. **Äänitysliitäntä / linjalähtö (REC OUT):** Tähän liitäntään voit kytkeä kasettinauhurin tai muun vastaavan linjatasoinen tallentimen äänittäaksesi radiolähetystä. Kytkeä ei mykistä laitteen omaa kaiutinta. 3,5mm liittimellä varustettu liitäntä on lähtöjännitteeltään kiinteä eikä sen voimakkuus ole säädettävissä. REC OUT -liitäntä on stereofoninen.
8. **Sekoitusliitäntä (MIX IN):** Tämä liitäntä mahdollistaa radion ja linjaliitäntäisen oheislaitteen päällekkäisen käytön. Tämä on käytännöllistä esimerkiksi silloin kun Model 10 -laitetta halutaan käyttää tietokoneen kaiuttimena. Tällöin saapuvan postin äänimerkki kuuluu radio-ohjelman ”yli”. Kytkeä tehdään 3,5 mm plugilla tietokoneen kuuloke- tai linjaliitännästä. Kun Model 10 on kytketty Aux-tilaan, toimii MIX IN toisena Aux-liitäntänä. Äänenvoimakkuus säädetään MIX IN -liitäntään liitetystä laitteesta.
9. **AUX IN-liitäntä:** Liitäntä on tarkoitettu CD-soittimen, TV-vastaanottimen, tietokoneen, tms. ulkopuolisen laitteen liittämiseksi. Aseta etupaneelin lähdevalitsin Aux-asentoon kuunnellaksesi Aux In-liitäntään liitetyn laitteen ääntä. Aux-toiminnon valinta ei kytke virtaa Aux:iin liitettyyn laitteeseen. Liitäntään käy 3.5 mm:n stereo miniplugilla varustettu johto. Siirryttäessä radio-kuuntelusta Aux-kuunteluun äänenvoimakkuus saattaa vaatia säätöä.
10. **Virtaliitäntä:** Kytke mukana tuleva verkkojohto tähän liitäntään. Irroittaessasi johtoa pistorasiasta ota aina kiinni liittimestä, ei johdosta.

## KAUKO-OHJAIN:

1. **POWER-painike:** Kytke virta painamalla lyhyesti. Radio alkaa toistaa viimeksi kuunneltua asemaa. Katkaise virta lyhyellä painalluksella.
2. **MUTE/SNOOZE-painike:** Painallus mykistää äänen (M-kuvake vilkkuu); ääni palautuu uudelleen painamalla tai säätämällä äänenvoimakkuutta. Laitteen herättäessä painallus mykistää laitteen 7 minuutiksi. Herätysääni kuuluu uudelleen seitsemän minuutin kuluttua. (Z)-kuvake loistaa näytössä torkkuherätyksen (snooze) ollessa kytkettynä. Torkkuherätyksen aikaa ei voi säätää.
3. **ALARM-painikkeet:** Käytä ▲▼-painikkeita herätysajan asettamiseen. Tarkemmat ohjeet saat kohdassa Herätysajan asettaminen.
4. **SLEEP-painike:** Painallus katkaisee laitteesta virran 20 minuutin kuluttua. Näyttö osoittaa jäljellä olevaa toistoaikaa; virta katkeaa automaattisesti 20 minuutin kuluttua painalluksesta. Pieni kellotaulu näkyy näytössä, kun nukahduskytkentä on aktivoitu [☾]. Uudelleenpainallus kytkee toiminnon pois. Nukahduskytkennän aikaa ei voi säätää. Sleep-toiminto voidaan kytkeä olipa Model 10 toiminnassa tai ei.

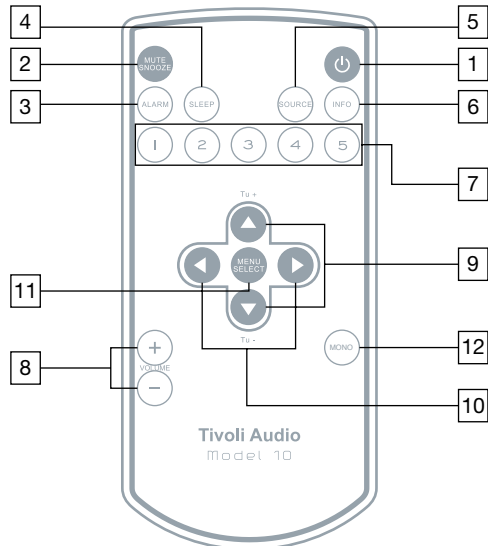

# Suomi

---

5. **SOURCE-painike:** Paina vaihtaaksesi ohjelmälähdettä.
6. **INFO-painike:** Paina perättäin nähdäksesi perusasetukset.
7. **PRESETS 1-5 /esivalintapainikkeet:** Paina ja pidä alas painettuna tallentaaksesi juuri kuuluvan radioaseman. Lyhyellä painalluksella saat kuuluviin aikaisemmin tallentamasi radioaseman. Tallennetun aseman numero näkyy näytössä. Voit esivirittää 5 FM- ja 5 AM-asemaa.
8. **VOLUME +/-:** Paina pluspainiketta (+) lisätäksesi äänenvoimakkuutta ja miinuspainiketta (-) vähentääksesi sitä. Jos ääni säröytyy, vähennä voimakkuutta heti, jottei kaiutin vahingoittuisi. Model 10:n ollessa mykistettynä äänenvoimakkuuden säätäminen poistaa Muting-toiminnon.
9. **▲▼/TUNE +/-:** Paina säätääksesi valikkotoimintoja. Radiovastaanotossa käytetään taajuuden ”ylös/alas”-käsiasäätöön. Paina ja pidä alas painettuna, kun haluat nopeasti muuttaa taajuutta. T-kirjain näytössä kertoo käsiasäädöstä. Kestää 2-3 sekuntia ennen kuin taajuus alkaa muuttua. Seuraavan aseman automaattihaku käynnistetään painamalla Tune-painiketta 1,5 sekuntia ja siten vapauttamalla se. FM-automaattihauussa näyttöön tulee ”- - - . - - -” ja AM-haussa ”- - - -”.
10. **◀▶:** Paina liikkuaaksesi valikoissa eteen- ja taaksepäin.
11. **MENU/SELECT-painike:** Paina päästäksesi päävalikkoon ja valitse siellä haluamasi kohde. Lisätietoja kohdassa Valikko. Joitakin valikon toimintoja voidaan valita olipa Model 10 toiminnassa tai ei.
12. **MONO-painike:** Vaihtaa stereon monoksi ja päinvastoin. Lisätietoja kohdassa Vastaanotto.

## PÄÄVALIKKO:

(Paina Menu/Select-painiketta lyhyesti. Käytä ◀▶ -painikkeita navigoidessasi menuvalikossa ja ▲▼ -painikkeita valitaksesi halutun toiminnon.)

1. **TREBLE:** Käytä ▲▼ -painikkeita diskantin säätöön. Paina Select siirtyäksesi valikossa eteenpäin.
2. **BASS:** Käytä ▲▼ -painikkeita basson säätöön. Paina Select siirtyäksesi valikossa eteenpäin.
3. **BALANCE:** Balanssisäädöllä ei ole merkitystä, kun Model 10 on mono-tilassa. Pidä säätö keskiasennossa. Käytettäessä erillistä stereo lisäkaiutinta (stereo valitaan kauko-ohjaimen Mono-painikkeella) balanssisäätö vaikuttaa stereokuvaan. Yleensä keskiasento on paras, mutta istuessasi paljon lähempänä toista kaiutinta käytä ▲▼ -painikkeita stereokuvan säätöön. Säädä solisti keskelle. Paina tämän jälkeen Select-painiketta.
4. **EQ:** Hiljaisen kuuntelun loudness-taajuuskorjain. Käytä ▲▼ -painikkeita valintaan. Vaihtoehtoja on kolme: EQ valittuna, EQ aina pois käytöstä tai EQ pois käytöstä kunnes laitteesta kytketään virta. Kun laitteeseen kytketään uudelleen virta, EQ on käytössä. Paina Select siirtyäksesi valikossa eteenpäin.
5. **DISPLAY OFF:** Käytä ▲▼ -painikkeita ja Select-painiketta näytön ohjaamiseen. Näytön sammuttaminen pimentää taustavalon, joka palaa normaalisti laitteen ollessa lepotilassa. Tämä voi olla toivottavaa nukuttaessa. Näytön ollessa pimennettynä siihen saadaan valo 10 sekunniksi painamalla jotain kauko-ohjaimen painiketta.
6. **BACKLIGHT:** Käytä ▲▼ -painikkeita taustavalon kirkkauden säätöön.
7. **CONTRAST:** Käytä ▲▼ -painikkeita näytön kontrastin säätöön.

8. **CLOCK SET:** Käytä ▲▼ -painikkeita kellonajan tuntinäytön asettamiseen/muuttamiseen. Tämän jälkeen paina Select. Aseta sitten minuutit ja paina Select-painiketta, jolloin pääset valikossa eteenpäin. Käytä ▲▼ -painikkeita vuosiluvun valitsemiseen ja paina Select. Käytä ▲▼ -painikkeita kuukauden valitsemiseksi ja paina Select-painiketta siirtyäksesi valikossa eteenpäin. Käytä ▲▼ -painikkeita päivän valitsemiseen ja paina Select. Kellonaika ja päiväys on nyt asetettu ja näyttö asettuu perustilaan.

## HERÄTYKSEN ASETTAMINEN:

- Ota herätysvalikko käyttöön painamalla lyhyesti kauko-ohjaimen Alarm-painiketta.
- Herätys nro 1 (Alarm 1) näkyy ensin. Paina Alarm-painiketta tai käytä ▲▼ - ja Select-painikkeita herätys nro 1:n tai herätys nro 2:n (Alarm 2) valintaan. Huom: herätysvalikossa voit aina liikkua käyttämällä ◀▶ -painikkeita.
- Käytä ▲▼ -painikkeita tuntien valitsemiseksi ja paina Select. Minuutit valitaan samalla tavalla.
- Käytä ▲▼ - ja Select-painikkeita asettaaksesi herätys päälle/pois.
- Käytä ▲▼ - ja Select-painikkeita eri herätysmuotojen valintaan (miten usein haluat herätyksen toistuvan).
- Käytä ▲▼ - ja Select-painikkeita valitaksesi herätysääneksi haluamasi radioaseman. Valitse FM- tai AM-asema käyttämällä virityksen +/- painikkeita tai käytä jotain esivalitsemaasi asemaa (Presets 1-5). Varmista että asema lähettää ohjelmaa herätysajankohtana.
- Lopuksi käytä ▲▼ -painikkeita asettaaksesi herätyksen äänenvoimakkuus. Herätyksen kuvake näkyy nyt näytössä ja voit olla varma, että herätys toimii.
- Jos haluat kakkosherätyksen (Alarm 2) toimintaan, menettele kuten edellä.

Jos teet virheen herätysajan valinnassa, paina kauko-ohjaimen vasemmalle osoittavaa nuolipainiketta ja aloita alusta.

**Huom:** Jos poistut herätysvalikosta missä vaiheessa tahansa, asetukset tallentuvat automaattisesti. Samoin jos pidät herätysvalikossa yli 10 sekuntin tauon, aikaisemmin valittu herätysaika jää voimaan.

**Sähkökatko:** Sähkökatkon sattuessa Model 10 säilyttää herätysajan muistissaan, mutta herätysääni ei luonnollisestikaan kuulu sähkökatkon aikana.

## HERÄTYKSEN VAIHTOEHDOT:

**Alarm off:** Herätyksen keskeyttämiseksi paina kauko-ohjaimen Alarm- tai Power-painiketta tai paina ja pidä alas painettuna laitteen päällä olevaa monitoimikiekkoa.

**Alarm Quick Set:** Model 10:n ollessa valmiustilassa (standby) paina lyhyesti useamman kerran Alarm-painiketta, jolloin voit valita kummankin herätyksen tilan (pois tai päällä).

**Snooze:** Herätysäänien soidessa voit valita torkkuherätyksen painamalla kauko-ohjaimen Snooze-painiketta tai koskettamalla kevyesti monitoimikiekkoa laitteen päällä. Jos painat Snooze-painiketta uudelleen, torkkuherätys peruuntuu. **Huom:** torkkuherätyksen aika ei ole säädettävissä.

# Suomi

---

## **FM/AM-vastaanotto:**

Laitteen ulkoinen antenni tarjoaa useimmiten hyvän ULA-vastaanoton (FM). Suorista antennijohto ja asenna se parhaan vastaanoton varmistavaan paikkaan. Älä niputa antennia yhteen virta- tai muiden johtojen kanssa. Antennin sijoittaminen lähelle ikkunaa tai seinän ulkopuolelle tarjoaa paremman vastaanoton kuin useimmat paikat sisätiloissa. Voit myös käyttää ulkoista ULA-antennia. Kerrostaloissa yhdistä Model 10 antennipistorasian Radio-liitäntään (ei TV!). Kysy kauppialtasi antennikaapeleista ja liittimistä.

Jos käytät Model 10:tä stereona yhdessä lisälaitteena saatavan kaiuttimen kanssa, kohisevaa radiovastaanotto voidaan parantaa kytkemällä laite monovastaanotolle kauko-ohjaimen Monopainikkeella. Painikkeella ei ole vaikutusta AM-vastaanotossa.

AM-vastaanottoa voidaan säätää kääntämällä laitetta ja samalla sen sisään sijoitettua ferriittiantennia.

Betoni, teräs ja alumiini heikentävät vastaanottoa. Hissit, kodinkoneet, tietokoneet, cd-soittimet ja muut kodin elektroniikkalaitteet voivat huonontaa vastaanottoa ja aiheuttaa häiriöitä. Näissä tapauksissa kannattaa vaihtaa laitten paikkaa ja liittää se toiseen pistorasiaan. Metalipinnat heikentävät AM-vastaanottoa.

## **RDS (FM):**

Monien radioasemien käyttämä Radio Data System eli RDS lähettää tekstitietoa yhdessä lähetysignaalin kanssa. Kaikki asemat eivät lähetä RDS-tietoa. Huonoissa vastaanotto-olosuhteissa tekstityksessä saattaa ilmetä ongelmia. Kokeile tällöin vaihtaa antennin suuntausta vastaanoton parantamiseksi. RDS-lähetysten tekstisisältö on jokaisen radioaseman oma valinta.

## **Sijoittelu:**

Aseta Model 10 tasaiselle, tukevalle alustalle. Hyvä bassotoisto ja laitteen ilmanvaihto edellyttävät laitteen takana olevan bassorefleksi aukon pitämistä vapaana. Model 10 ei ole videosuojattu, joten älä sijoita sitä 13cm:ä lähemmäksi kuvaputkella varustettua televisiota tai tietokonemonitoria. Sijoitus kirjahyllyyn, kaappiin, aivan seinän viereen tai nurkkaan huonontaa bassotoistoa ja tekee äänestä luonnotoman.

## **Puhdistaminen:**

Älä koskaan käytä hankaavia tai liuottavia aineita laitteen puhdistamiseen, sillä ne vahingoittavat sen pintaa. Vältä myös suihkutettavia vahoja. Nestemäinen puun puhdistukseen/kiilloitukseen tarkoitettu aine tuottaa yleensä hyvän tuloksen. Kotelon maalaaminen tai muu vastaava käsittely mitätöi takuun.

*Tärkeää tietoa puukoteloista: Koska laitteen kotelo on luonnonpuuta, sen väri ja puusyyt ovat aina yksilölliset, luonnonkauniit. Tällöin ne eivät välttämättä täysin vastaa ulkonäöltään muita saman puulajin Tivoli Audio -tuotteita.*

*Tietyt puulaadut, kuten pähkinä, saattaa tummua valon vaikutuksesta ajan mittaan. Tämä on aivan normaalia luonnonpuutuotteille.*

## **Paluu alkutilaan:**

Jos haluat palata laitteen alkutilaan (reset), irroita verkkojohto ja kytke se uudelleen pistorasiaan.

## Rajoitettu takuu:

Tivoli Audio noudattaa tuotteidensa valmistuksessa erittäin tiukkoja laatustandardeja, ja luotamme siihen, että tuotteemme toimivat hyvin. Sen mukaisesti myönnämme tälle tuotteelle rajoitetun takuun, joka kattaa materiaalin valmistusviat sekä alkuperäisen omistajan työssä tapahtuneet virheet. Tätä takuuta ei voi siirtää toiselle.

Euroopan unionin alueelta ja Norjasta ostetuille tuotteille myönnetään kahden vuoden takuu. Maissa, joissa minimitakuehdot on säädetty laissa, takuu-aika on lakisääteinen minimiaika. Kaikkialla muualla takuu-aika on yksi vuosi. Tivoli Audion myöntämä takuu koskee ainoastaan maahantuojan valtuuttamilta jälleenmyyjiltä ostettuja tuotteita.

Tämä rajoitettu takuu koskee tuotteen toimintaa sen normaalissa käyttötarkoituksessa, joka on määritetty omistajan käsikirjassa. Se ei kata toimintahäiriöitä tai vikoja, jotka ovat aiheutuneet epäasianmukaisesta tai kohtuuttomasta käytöstä tai asennuksesta, laturin käytöstä alkaliparistojen lataamiseen, viallisesta lisälaitteesta, muutoksista, valtuuttamattoman henkilön tekemästä korjauksesta, kuljetusvauriosta tai -hävikistä, väärinkäytöstä, onnettomuuksista, väärän jännitteen/virran käytöstä, virtapiikeistä, salamaniskusta tai muista ylivoimaisista esteistä, liiallisesta kosteudesta, normaalista kulumisesta, laitteen kaupallisesta käytöstä tai ostosta valtuuttamattomilta jälleenmyyjiltä. Takuukorvausta varten vaaditaan ostotodistus, josta käy ilmi, että laite on ostettu valtuutetulta jälleenmyyjältä. **Ota yhteyttä ostopaikkaan tai paikalliseen jälleenmyyjään takuuhuoltoon tai -korjausta varten.**

Älä avaa tai pura tuotetta, koska siitä seuraisi tämän rajoitetun takuun raukeaminen. Laitteen sisällä ei ole käyttäjän huollettavia osia. Tivoli Audio ei korvaa kuluja, joita aiheutuu vastaanotto-ongelmien korjaamisesta, ulkoisista syistä johtuvan kohinan/häiriöäänen poistamista, ajan kulumista, hankaluutta, aikaa, jolloin laitetta ei voi käyttää, tai tämän tuotteen epäasianmukaisesta käytöstä johtuvia vahinkoja.

Jos tuote palautetaan takuuajana ja vika oikeuttaa tämän rajoitetun takuun mukaiseen huoltoon, korjaamme tai vaihdamme vialliset osat kohtuullisessa ajassa ja maksutta.

# Suomi

---

## Teknisiä tietoja:

<b>Malli:</b>	Tivoli Audio Model 10™
<b>Tyyppi:</b>	FM-stereo-/AM-kelloradio
<b>Kaiutin:</b>	1 kpl ø 8 cm koko äänialueen kaiutin
<b>Vastaanottoalueet:</b>	FM: 87.5 - 108 MHz AM: 522 - 1629 kHz
<b>FM-jälkikorjaus:</b>	50µs
<b>Mitat (LxKxS):</b>	202 x 117 x 117 mm
<b>Paino:</b>	1580 g

Tivoli Audio pidättää itselleen oikeuden muutoksiin.

Tivoli Audio, Tivoli Audion logot ja Model 10 ovat Tivoli Audio LLC:n rekisteröimiä tavaramerkkejä.

Peter Skiera on kirjoittanut tämän käyttäjän käsikirjan, jota ei saa kopioida osittain eikä kokonaan ilman Tivoli Audion lupaa. Käsikirjan tieto oli ajantasaista painoon mennessä. Tivoli Audio pidättää oikeudet muutoksiin. Nettisivuiltamme saat käyttöohjeen viimeisen version.

Tivoli Audio, LLC  
Seaport Center  
70 Fargo Street, Suite 900  
Boston, MA 02210 USA  
1.877.297.9479  
[www.tivoliaudio.com](http://www.tivoliaudio.com)  
[help@tivoliaudio.com](mailto:help@tivoliaudio.com)





# Model 10™

FM/AM Klokradio

## Innehåll:

Säkerhetsföreskrifter .....	106
Introduktion: Om Tivoli Audio; Guide till frontpanelen.....	108
Guide till bakpanelen.....	110
Fjärrkontrollen.....	111
Menyinställningar .....	112
Så ställer du in alarmet.....	113
Alarmpunktioner; FM/AM-mottagning.....	114
RDS; Placering; Rengöring; Återställning.....	115
Garanti.....	116
Specifikationer.....	118

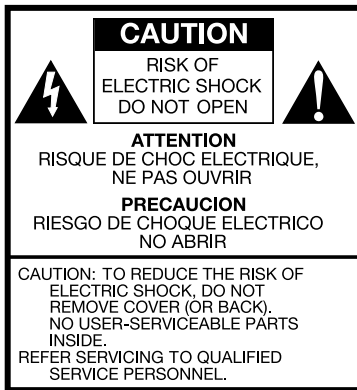

Denna symbol avser att varna användaren för att icke isolerad spänning kan förekomma inuti apparaten. Vidrörande av delarna inuti apparaten kan leda till elektriska stötar.



Denna symbol avser att upplysa användaren om att viktiga instruktioner angående användandet och handhavandet av apparaten finns att läsa i bruksanvisningen.

## Important Safety Instructions

1. **LÄS BRUKSANVISNINGEN:** Alla säkerhetsföreskrifter och handhavandetips bör läsas igenom innan apparaten tas i bruk.
2. **SPARA BRUKSANVISNINGEN:** Säkerhetsföreskrifterna och bruksanvisningen bör sparas för senare behov.
3. **RESPEKTERA VARNINGSTEXTERNA.**
4. **FÖLJ ANVISNINGARNA:** Alla handhavandetips bör följas.
5. **VARNING:** För att minimera risken för elektriska stötar – utsätt inte denna product för regn eller fukt. Exempel: använd ej i närheten av badkar, våt- utrymmen, i anslutning till swimmingpool eller liknande.
6. **RENGÖRING:** Torka endast med en ren, torr trasa.
7. **ALLMÄNNA RÅD:** Blockera ej ventilationsöppningarna. Installera i enlighet med tillverkarens rekommendationer. Blockera ej öppningar genom att placera apparaten på en säng, soffa, matta eller liknande yta. Placera ej apparaten i en inbyggd installation om ej adekvat ventilation kan erhållas. Placera ej heller i närheten av värmekällor såsom element, värmefläktar, ugnar och andra produkter (inklusive förstärkare) som producerar hetta. Tryck inte in föremål av något slag i apparatens öppningar.
8. **NÄTSLADDEN:** Använd endast den medföljande nätsladden. Om den inte skulle passa i ditt vägguttag, kontakta en elektriker för utbyte av vägguttaget. Apparaten bör placeras så att uttaget för nätsladden är lätt att komma åt.
9. **ANSLUTNA ENHETER:** Anslut ej av tillverkaren icke godkända enheter tillsammans med denna apparat, eftersom det kan medföra fara.
10. **SKYDD AV NÄTSLADDEN:** Nätsladden bör appliceras på ett sätt så att den inte utsätts för onödigt slitage, t ex genom att kliver på den eller klämmer den mellan andra föremål i närheten. Särskilt utsatta områden är kontakterna, och området i närheten av apparaten.
11. **ÅSKA OCH BLIXTNEDSLAG:** För maximal säkerhet under åskväder, och då apparaten inte skall användas under en längre tid, bör man dra ur sladden ur vägguttaget. Detta eliminerar risken för skada på apparaten vid blixtnedslag och vid t ex strömspikar på elnätet.
12. Denna Class B digitalprodukt samstämmer med den Kanadensiska ICES-003-standarden.

13. **ANTENN:** En extern antenn bör placeras så att den inte är i närheten av luftburna kraftledningar eller andra elektriska belysningskretsar eller strömförsörjningssystem, och så att den inte löper risk för att falla ned över sådana installationer. När du installerar en extern antenn bör du vidta största försiktighetsåtgärder för att undvika att vidröra sådana ledningar och kretsar, eftersom även en lätt beröring kan leda till dödsfall.
14. **VATTEN OCH FUKT:** Undvik att sänka ned eller skölja denna produkt i vatten.
15. **SERVICEÄRENDEN:** Kontakta alltid auktoriserad Tivoliverkstad vid eventuellt servicebehov. Exempel på tillfällen då service kan behövas: Om skada uppstått på apparaten; om nätsladden eller kontakten skadats; om vätska eller något föremål trängt in i apparaten; om apparaten utsatts för regn eller fukt; om apparaten inte fungerar tillfredsställande; eller om den tappats i golvet eller liknande.
16. **NÄTSPÄNNING:** Denna produkt bör endast användas i områden med den nätspänning som anges på apparatens baksida. Om du är osäker på vilken nätspänning som finns i eluttaget där du befinner dig, kontakta din närmaste återförsäljare eller kraftbolaget i din kommun. För produkter som är avsedda att drivas med batterier eller andra kraftkällor, v g konsultera bruksanvisningen.
17. Drag ur nätsladden ur vägguttaget och kontakta kvalificerad servicepersonal om någon av följande omständigheter inträffar:
  - a. När nätsladden skadats.
  - b. Om vätska eller något föremål trängt in i apparaten.
  - c. Om apparaten utsatts för vatten eller regn.
  - d. Om apparaten inte fungerar tillfredsställande under normala förhållandens.
  - e. Om apparaten tappats eller skadats på något sätt.
  - f. När apparaten uppvisar en tydlig försämring av prestandan.
18. Om LCD displayen skadas: undvik att vidröra vätskan innanför displayglaset.
19. **RESERVDELAR:** När behov av reservdelar uppstår – se till att servicemannen endast använder originaldelar.
20. **SÄKERHETSKONTROLL:** Efter färdigställande av serviceåtgärd, se till att servicemannen utför en säkerhetskontroll för att säkerställa att apparaten fungerar på ett säkert sätt.
21. Se till att hålla denna apparat på behörigt avstånd från öppen eld, såsom flammande ljus, öppna spisar etc
22. Undvik att utsätta denna produkt för droppande eller skvättande vätska. Föremål som innehåller vätska, såsom vaser eller dryckesbägare, bör ej placeras ovanpå denna produkt.
23. Rekommenderad temperatur för omgivningen för denna produkt är mellan +5 och +40 grader Celsius.



Denna produkt kan återvinnas. Produkter märkta med denna symbol får INTE kasseras tillsammans med vanligt hushållsavfall. När produkten är färdig använd bör du lämna in den till en återvinningsstation som tar emot elektronikavfall. Du hittar uppgifter om närmaste återvinningsstation på hemsidan för din hemkommun.

WEEE (The European Waste Electrical and Electronic Equipment Directive) instiftades för att åstadkomma en dramatisk minskning av avfall i vårt samhälle, som en åtgärd för att minska miljöförstöringen och de negativa hälsoeffekter för människor, djur och växtligheten på vår planet som denna medför. Vi ber dig att bidra till detta genom att alltid lämna in uttjänta produkter till återvinning. Om produkten fortfarande är användbar när du beslutat att göra dig av med den, råder vi dig att antingen ge bort den eller sälja den i första hand.

## Model 10 Bruksanvisning

Grattis till ditt införskaffande av Model 10! Denna apparat har utformats för att vara lättanvänd, med unika funktioner och en distinkt formgivning som gör den till ett perfekt komplement till de övriga produkterna i Tivoli Audios produktgrupp. Vi anser att Model 10 är en av de allra bästa FM/AM klockradioapparaterna på marknaden idag.

För att få största möjliga behållning av alla funktioner hos din nya Model 10, råder vi dig att studera denna bruksanvisning noga. Läs även säkerhetsföreskrifterna. Om du har några som helst frågor är du välkommen att kontakta din närmaste återförsäljare.

Spara kartongen och förpackningsmaterialet för den händelse att du någon gång skulle behöva skicka iväg din apparat. Detta eftersom skador i samband med frakt av apparaten ej täcks av garantin.

Vi tackar dig för att du valt Tivoli Audio och hoppas att du får mycket nöje med din nya Model 10!

## Om Tivoli Audio

Tivoli Audio grundades av Tom DeVesto med intentionen att erbjuda konsumenterna lättanvändliga, eleganta och högkvalitativa ljudprodukter. Som verkställande chef för forskningsavdelningen på sitt tidigare företag Cambridge Soundworks var Tom ansvarig för utvecklingen av många av bästsäljarna inom Hemmaunderhållning och Multimedia. Han var även verksam som Senior Manager på utvecklingsavdelningarna för både Advent och Kloss Video.

\*Cambridge SoundWorks är ett registrerat varumärke tillhörande Creative Labs, Singapore.

### Till Model 10 medföljer följande tillbehör:

- 1 st 2,74m nätkabel
- 1 st Fjärrkontroll (batteri installerat)

Kontakta din lokala återförsäljare om något av dessa saknas.

## Guide till funktioner (Frontpanelen):

### 1. MULTI-FUNKTIONS KONTROLLRATT (OVANSIDAN):

Kontrollratten har många behändiga funktioner:

**Powerknapp:** När Model 10 är frånslagen trycker du på Power-knappen för att slå igång apparaten. När apparaten är igång i valfritt läge, trycker du och håller inne Power-knappen när du vill stänga av apparaten.

**Volym:** När Model 10 är påslagen i valfritt läge vrider du volymratten medurs för att öka volymen och moturs för att sänka volymen.

**Tuning (stationsinställning):** I FM- eller AM-läget, tryck in ratten och vrid den medurs för att manuellt söka dig uppåt genom FM-frekvensbandet, och moturs för att söka dig nedåt. När du funnit en station kan du återigen trycka in ratten en gång, för att på så sätt uppdatera displayen med den funna stationen.

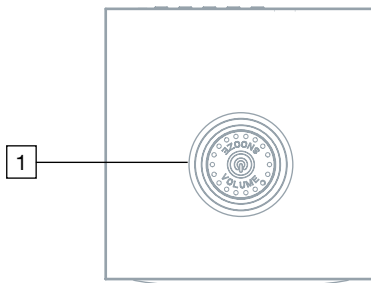

Det finns ingen sökfunktion när apparaten är inställd i Aux-läget. Efter ca 6 sekunder utan aktivering av kontrollratten går apparaten tillbaka till utgångsläget igen, där ratten fungerar som volymkontroll.

**Source (ljudkälla):** I FM- eller AM-läget, tryck två gånger på kontrollratten för att hamna i läget för val av ljudkälla. Växla mellan ljudkällorna genom att vrida ratten i valfri riktning. Tryck igen på ratten för att välja ljudkälla. Efter ca 6 sekunder utan aktivering av kontrollratten kommer apparaten att växla till den ljudkälla som för tillfället visas i displayfönstret.

**Snooze:** Tryck för att aktivera Snooze-funktionen när alarmer ljuder. En  symbol visas i displayfönstret när Snooze-funktionen är aktiverad. Snooze-tiden är förutbestämd till 7 minuter. Tryck en gång till på knappen i Snooze-läge om du vill upphäva funktionen.

## 2. LCD:

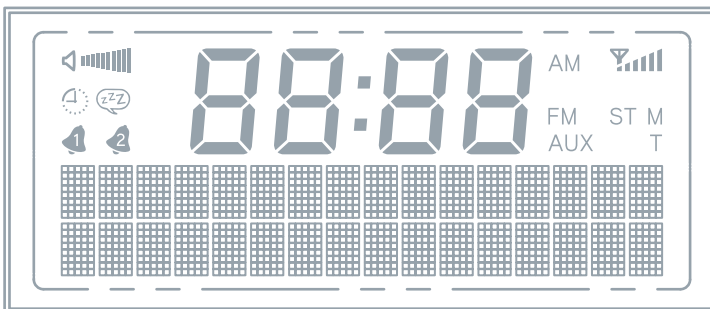

 : Volym

 : Sleep timer

 : Snooze timer

 : Alarm 1 och 2

 (centralt placerade siffror): Tidsvisning

 : Framåt eller bakåt i Menyn

---.--- : FM automatisk stationssökning

---- : AM automatisk stationssökning

 : FM/AM signalstyrka

**AM:** AM-bandet

**FM:** FM-bandet

**AUX:** Auxiliary

**ST:** Stereo

**M:** Mono

**T:** Manuell stationssökning



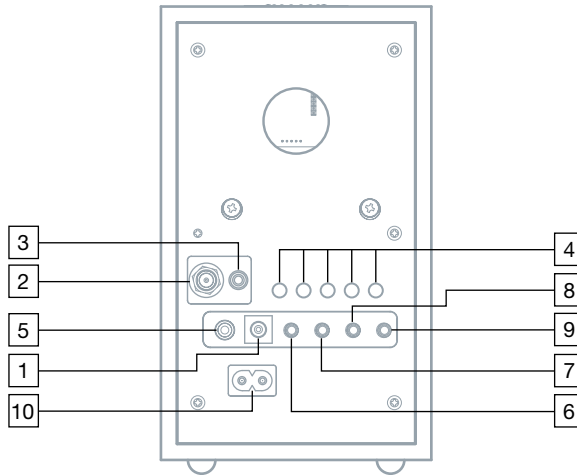

## Guide till funktioner (Bakpanelen):



1. **12VDC/1000mA:** Denna ingång är till för användning med en 12V DC-adapter (medföljer ej) i t ex en båt eller husvagn. Adapterpluggen måste vara av storlek 5,5 mm med en 2,1 mm center-plugg med positiv polaritet.
2. **75 OHMs "F-KONTAKT":** En teleskopantenn monteras på denna kontakt. Justera in positionen på antennen för bästa mottagningskvalitet. För mer information, se avsnittet "FM- och AM-mottagning".
3. **HÖRLURSUTGÅNG:** Anslut ett par hörlurar (medföljer ej) i denna stereoutgång med variabel ljudnivå för att lyssna ostört på din Model 10. Högtalaren slås av automatiskt när du ansluter ett par hörlurar. Du justerar ljudnivån i hörlurarna med den vanliga kontrollratten eller med den medföljande fjärrkontrollen. Mono-knappen på fjärrkontrollen påverkar även hörlursutgången. Denna utgång är anpassad för en vanlig 3,5mm stereo teleplugg. Undvik att lyssna med alltför hög ljudnivå i hörlurar, eftersom detta kan medföra skador på din hörsel.
4. **STATIONSFÖRVAL 1-5:** Tryck och håll inne för att lagra den station som för närvarande är vald. Tryck kort på knappen för att hamna på den lagrade förvalda stationen. Numret för den förvalda stationen visas i displayen. Det finns 5 förval för FM-bandet och 5 förval för AM-bandet.
5. **R-SPR:** Anslut RCA hankontakten från tillbehörshögtalaren Tivoli Audio Model 10 Speaker till denna RCA honkontakt. Se till att Stereo/Mono-inställningen står i läge Stereo genom att använda knappen märkt "Mono" på fjärrkontrollen.
6. **SUB OUT:** Anslut ljudkabeln från tillbehörs-bashögtalaren Tivoli Audio Model Subwoofer (eller annan kompatibel aktiv bashögtalare) till denna 3,5mm stereoingång.
7. **REC OUT:** Anslut ett par signalkablar till ljudingången på ett kassettdäck eller någon annan apparat med inspelningsfunktion från denna fixerade 3,5 mm stereo ljudutgång.

8. **MIX IN:** Anslut ljudutgången från en annan apparat, såsom t ex en dator, till denna ingång för att lyssna på dess ljud blandat med ljudet från FM- eller AM-mottagaren i din Model 10. I Aux-läget fungerar denna ingång som en till Aux-ingång. Denna ingång är anpassad för en vanlig 3,5mm stereo teleplugg. Volymen kontrolleras av din andra apparat.
9. **AUX IN:** För att lyssna på ljud från en annan apparat, såsom t ex Tivoli Audios Model CD, en MP3-spelare eller en TV, kan du ansluta signalkablar från den apparaten till denna Aux 3,5mm stereoingång. Notera att du kan komma att behöva justera volymen från din externa ljudkälla annorlunda i jämförelse med den vanliga ljudnivån för radiolyssning via Model 10.
10. **INGÅNG FÖR NÄTSLADDEN:** Anslut nätsladden stadigt. Håll alltid i kontakten när du drar ut nätsladden från vägguttaget. Vi rekommenderar användning av nätlistor med inbyggda skyddssäkringar. Kontrollera att nätspänningen i ditt bostadsområde korresponderar med den angivna nätspänningen för apparaten. Den finner du under ingången för nätsladden på apparaten. Tivoli Audio kan ej hållas ansvarig för skador uppkomna genom användning med felaktig spänning.

## Guide till funktioner (fjärrkontrollen):

1. **POWER:** Tryck kort för att slå igång din Model 10. Apparaten kommer att gå igång med den senast använda ljudkällan. Tryck och håll inne knappen för att återigen slå ifrån din Model 10.
2. **MUTE/SNOOZE:** Tryck en gång för att stänga av ljudet (Symbolen  kommer att blinka) medan apparaten spelar; tryck igen eller vrid på volymratten för att återuppta återgivningen. Tryck för att stänga av alarmet i 7 minuter när det gått igång. Alarmet kommer att återupptas igen efter 7 minuter. Symbolen  visas i displayen när Snooze-läget är aktiverat. Snooze-tiden är inte justerbar. is active.
3. **ALARM:** Använd knapparna märkta  och Select för att justera och ställa in alarmtider. För en komplett steg-för-steg-instruktion, se avsnittet "Så ställer du in alarmet".
4. **SLEEP:** Tryck en gång för att aktivera 20 minuters insomningstimer. Displayen visar återstående tid och stänger automatiskt av radion efter 20 minuter. En liten urtavla  i displayen indikerar att insomningstimern är aktiverad. Tryck en gång till för att upphäva insomningstimern. Insomningstiden är inte justerbar. Sleep-läget kan aktiveras oavsett om din Model 10 är i påslaget eller avslaget läge.
5. **SOURCE:** Tryck för att välja eller ändra ljudkälla.

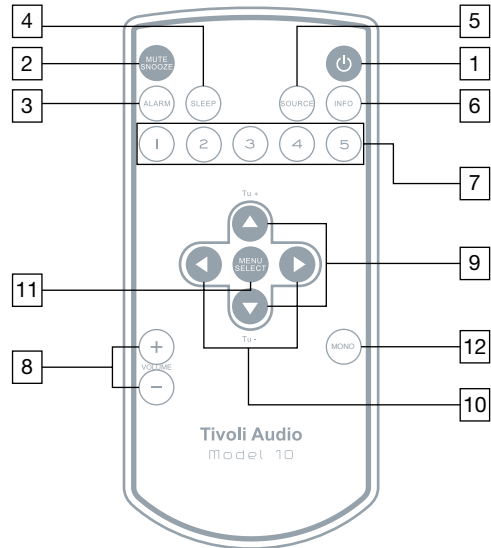

## Svenska

---

6. **INFO:** Tryck upprepade gånger för att se valda inställningar och grundläggande information.
7. **PRESETS (FÖRVAL) 1-5:** Tryck och håll inne för att lagra inställd radiostation. Tryck kort för att välja den lagrade radiostationen för respektive förvalsknapp. Numret för den förvalda stationen visas i displayen. Det finns 5 förval för FM-bandet och 5 förval för AM-bandet.
8. **VOLYM +/-:** Tryck på knappen märkt "+" för att höja volymen och knappen märkt "-" för att sänka volymen. Sänk volymen om ljudet låter distorderat eller innehåller störningar. Justering av volymen när apparaten är i Mute-läge upphäver Mute-läget.
9. **▲▼/TUNE +/-:** Tryck för att ändra inställningar i menyn. Använd även dessa knappar för stationssökning inom FM- eller AM-bandet. Tryck och håll inne för att scrolla uppåt eller neråt inom frekvensbanden. Ett "T" i displayen indikerar att du är i läget för manuell stationssökning. Det tar mellan 2 och 3 sekunder innan frekvensen börjar förändras. Tryck och håll inne i 1,5 sekunder och släpp sedan upp knappen för att åstadkomma automatisk stationssökning fram till nästa starka stationssignal. Displayen visar "----. --" vid automatisk stationssökning inom FM-bandet, och "----" vid automatisk stationssökning inom AM-bandet.
10. **◀▶:** Tryck för att navigera framåt och bakåt inom inställningsmenyerna.
11. **MENU/SELECT:** Tryck för att hamna i grundinställningsmenyn och tryck för att välja inställningar i menyn. För mer information, se avsnittet "Menyinställningar". En del av inställningarna i grundinställningsmenyn kan nås oavsett om din Model 10 är i påslaget eller frånslaget läge.
12. **MONO:** Tryck för att välja återgivning i Stereo eller Mono. Displayen visar "M" för Mono och "ST" för Stereo. "Mono" och "Stereo" kommer även att visas i displayen när du trycker på "Info"-knappen på fjärrkontrollen. Denna inställning påverkar även ljudåtergivningen i ett par inkopplade hörlurar. För mer information, se även avsnittet "FM- och AM-mottagning".



## Menyinställningar:

(Tryck kort på Menu/Select-knappen. Använd ◀▶ -knapparna för att navigera fram och tillbaka inom meny-sidorna, och ▲▼ -knapparna för att ändra inställningar i menyn.)

1. **TREBLE (DISKANT):** Använd ▲▼ -knapparna för att justera diskantnivån och tryck Select för att fortsätta till nästa val i menyn.
2. **BASS (BAS):** Använd ▲▼ -knapparna för att justera basnivån och tryck Select för att fortsätta till nästa val i menyn.
3. **BALANCE (BALANS):** Eftersom balanskontrollen inte har någon funktion så länge din Model 10 är konfigurerad för återgivning via en högtalare, bör denna kontroll ställas i mittläget. Skulle du välja att ansluta tillbehörshögtalaren "Model 10 Speaker", rekommenderar vi fortfarande som grundinställning att sätta balanskontrollen i mittläget. Du kan emellertid experimentera med denna inställning när du anslutit extrahögtalaren, och lagra din inställning genom att trycka på Select-knappen.
4. **EQ:** Equalizern i din Model 10 fungerar som en Loudness-kontroll som förstärker bas och diskant vid låga volymer. Använd ▲▼ -knapparna för att välja mellan att ha EQ permanent aktiverat, permanent avstängt, eller bara avstängt till dess att du stänger av din Model 10. (När du åter slår igång den igen, aktiveras EQ igen). Tryck Select för att fortsätta till nästa val i menyn.
5. **DISPLAY OFF (AV):** Använd ▲▼ och Select-knapparna för att slå igång eller stänga av displayen. Att stänga av displayen medför även att bakgrundbelysningen stängs av när din Model 10 är avstängd. Det kan vara en fördel när du vill sova. När displayen är avstängd medför en knaptryckning på fjärrkontrollen att den åter tänds i 10 sekunder.
6. **BACKLIGHT (BAKGRUNDSBELYSNING):** Använd ▲▼ -knapparna för att öka eller minska bakgrundsbelysningen i displayen.
7. **KONTRAST:** Använd ▲▼ -knapparna för att öka eller minska kontrasten i displayen.
8. **CLOCK SET (INSTÄLLNING AV TID):** Använd ▲▼ -knapparna för att ställa in eller ändra timtalet. Tryck därefter Select. Repetera proceduren för att ställa in eller ändra minuttalet. Tryck därefter Select för att fortsätta till nästa val i menyn. Använd ▲▼ -knapparna för att ställa in datum och tryck därefter återigen Select för att slutföra inställningen och återvända till normalläget med visning av vald ljudkälla i menyn igen.

## Så ställer du in alarmet:

1. Tryck på "Alarm"-knappen på fjärrkontrollen för att hamna i läget för inställning av alarmet.
2. Alarm 1 visas först. Tryck på Alarmknappen eller på ▲▼ och Select-knappen för att välja mellan Alarm 1 och Alarm 2. Notera: Du kan när som helst navigera i inställningsmenyn för alarm genom att använda ◀▶ -knapparna.
3. Använd ▲▼ -knapparna för att ställa in timantalet. Tryck sedan Select. Upprepa samma procedur för att ställa in minutantalet.
4. Använd ▲▼ och Select-knapparna för att slå igång och stänga av alarmet.
5. Använd ▲▼ och Select-knapparna för att för att ställa in alarmschemat (hur ofta du vill att alarmet ska väcka dig).

## Svenska

---

6. Använd ▲▼ och Select-knapparna för att välja vilken ljudkälla som ska ljuda när alarmet går igång. Om du väljer AM eller FM: använd +/- knapparna för att ställa in en radiostation, eller tryck på en av förvalsknapparna om du har lagrat stationer i förväg. Se till att välja en station som är i sändning under den tid du önskar vakna.
7. Slutligen, använd ▲▼ -knapparna för att ställa in alarmets ljudnivå. Alarmsymbolen visas i displayen när du ställt in en väckningstid.
8. Repetera denna procedure för Alarm 2 om du önskar ställa in ytterligare en väckningstid.

Om du råkar göra ett misstag när du gör inställningar i alarmmenyn, trycker du bara på vänsterknappen på fjärrkontrollen och börjar om igen.

**Notera:** Dina inställningar sparas automatiskt även om du väljer att gå ur alarmmenyn vid vilket tillfälle som helst. Dessutom - om inget val görs inom 10 sekunder efter det att du valt att gå in i alarmmenyn kommer displayen att återgå till sitt normaläge igen. Alla alarmändringar du hunnit göra kommer att sparas automatiskt.

**Strömavbrott:** Vid strömavbrott eller om din Model 10 skulle kopplas ifrån strömmen, kommer alarmtiden att bibehållas i apparatens minne. Alarmet kan dock inte gå igång om det inte finns någon ström till apparaten.

### ALARMFUNKTIONER:

**Alarm av:** För att stänga av alarmet trycker du på Alarm-knappen eller Power-knappen på fjärrkontrollen, eller så trycker du och håller inne multifunktionsratten på apparatens ovansida.

**Alarm Snabbinställning:** Med din Model 10 i avstängt läge - tryck upprepade gånger på Alarm-knappen för att aktivera eller avaktivera dina respektive alarm.

**Snooze:** För att aktivera Snooze-funktionen när alarmet gått igång - tryck på Snooze-knappen på fjärrkontrollen eller tryck kort på multifunktionsratten på apparatens ovansida. Om du trycker igen på Snooze-knappen kommer Snooze-funktionen att upphävas. **Notera:** Tiden för Snooze-funktionen går ej att justera.

### FM/AM-mottagning:

Den inkluderade externa FM-antennen ger dig bra mottagning av FM-signaler. I områden där mottagningsförhållandena är extra goda kan bättre resultat uppnås genom att skjuta ihop antennen till sin kortaste längd. Denna antenn har dock ingen inverkan på AM-mottagning. Ett alternativ kan vara att använda en tillbehörsantenn av dipolvariant. En adapter kan komma att behövas i sådana fall. Att ansluta den 75 Ohms koaxialkabel som normalt är inkopplad till din kabel-TV-anläggning kan också ge utmärkta resultat. Oftast behöver man dock be sin kabel-TV-leverantör att aktivera radioåtergivning över kabelnätet för att få detta att fungera optimalt.

Om du använder din Model 10 tillsammans med tillbehörshögtalaren Model 10 Speaker för att erhålla stereoåtergivning och upplever att en stereoutsändning över radio innehåller störningar kan du pröva att trycka in Mono-knappen på fjärrkontrollen. Det kan ge ett mer lyssningsbart resultat. Den här knappen har dock ingen effekt vid AM-mottagning.

För AM-bandet (vilket är på gränsen till obefintligt inom Skandinavien) råder vi dig att rotera själva radion för att hitta bästa mottagningsförhållanden, eftersom AM-antennen är inbyggd i själva kabinettet. En tillbehörs AM-antenn av trådlös typ kan generera en något bättre mottagningskvalitet.

Byggnader uppförda i betong, stål eller aluminium har en negativ inverkan på mottagningsförhållandena. Hushållsapparater, värmefiltar, datorer, CD-spelare, mikrovågsugnar och annan elektronisk apparatur kan också generera störningar för FM-signalerna. Om du upplever svårigheter i FM-mottagningen, flytta din Model 10 längre bort från de störande enheterna, eller anslut den till ett uttag som inte har samma fas som de övriga apparaterna.

### **FM RDS:**

Radio Data System är ett system som sänder ut stationsdata och programinformation parallellt med radiosändningarna. Alla FM-radiostationer använder sig dock inte av denna facilitet, vilket leder till att radiotext ibland uteblir från displayfönstret. I en del fall kan radiotexten från stationer som sänder ut RDS-signaler verka felaktig eller svår att tyda. Det beror på att RDS-informationen är för svag i ditt område. Prova att positionera om antennen, eller att flytta runt din Model 10 radio till dess att bättre läsbarhet av RDS-informationen uppnås. RDS-informationen författas av varje enskild radiostation. Om informationen upplevs som störande eller stötande, är det stationens ansvar, och kan ej belastas Tivoli Audio.

### **Placering:**

Placera denna produkt på ett stabilt bord, ställning, stativ, konsol, etc. För att erhålla bra basåtergivning och tillräcklig ventilation bör du undvika att täcka för basreflexöppningen på apparaten. Model 10 är inte videoskärmad, och bör därför placeras minst 130 mm från närmaste datamonitor eller TV-skärm. Placering i en bokhylla, ett skåp eller direkt mot en vägg eller ett hörn resulterar i en förtjockning av basfrekvenserna, vilket resulterar i en onaturlig ljudåtergivning.

### **Rengöring:**

Undvik att använda starka rengöringsmedel eller lösningsmedel när du tvättar din Model 10. Undvik även vaxer på sprayburk. En flytande möbelpolish ger oftast det bästa resultatet.

*En viktig anmärkning angående det äkta träkabinettet: Trä är ett naturmaterial och uppvisar därför naturliga variationer i fråga om färgton och ådringsmönster. Detta bidrar till den naturliga skönheten hos våra produkter med träkabinettet. Ett resultat av detta är att man inte kan förvänta sig en perfekt färgtons- eller mönsterpassning mellan olika Tivoli Audio-enheter med samma angivna träslag.*

*Beroende på vilket träslag du väljer, kan du även komma att notera att kabinettet mörknar en aning om det exponeras för ljus. Detta är helt normalt.*

### **Återställning:**

Skulle du av någon anledning behöva återställa din Model 10, drar du bara ut nätsladden på baksidan och ansluter den sedan igen efter 10 sekunder.

### Garanti:

Tivoli Audio tillverkar produkter med en genomgående hög kvalitet, och vi är säkra på att våra produkter kommer att prestera väl. Vi lämnar ett års funktionsgaranti och ett års garanti mot fabriktionsfel. Garantin är endast tillämplig för ursprungsinnehavaren av apparaten..

Denna garanti täcker funktionaliteten hos Model 10 vid normalt användande, så som beskrivet i denna bruksanvisning. Denna garanti täcker dock ej skador åsamkade enheten p g a felaktig användning/ installation; felaktiga yttre ljudkällor; modifieringar eller reparationer utförda av icke auktoriserad serviceinrättning; skada eller förlust i samband med transport av apparaten; åverkan; olycka; användning med felaktig kraftkälla; blixtnedslag eller naturkatastrof; normalt slitage; kommersiellt bruk; eller inköp från icke auktoriserad försäljningsorganisation. Uppvisande av fullständigt garantibevis från auktoriserad Tivoli Audio-återförsäljare kan komma att krävas för utförande av garantireparation.

OBS! Vid inlämnande av apparaten till auktoriserad serviceinrättning skall produkten vara inpackad i originalförpackningen. Vi råder er därför att behålla originalförpackningen, vilken även skyddar apparaten vid händelse av flytt.Skulle behov av service uppstå, RETURNERA INTE produkten utan att först kontakta din återförsäljare. Denna garanti är icke förhandlingsbar.

Var god undvik att öppna denna apparat, eftersom detta medför att garantin upphör att gälla. Det finns inga för användaren justerbara delar inuti apparaten. Tivoli Audio kommer inte att stå för kostnader i samband med åtgärder för minskade störningsförhållanden, åtgärdande av statistiska störningar, tidsåtgång och besvär inklusive förlust av eller skador på produkten i samband med felaktigt användande av produkten.

Om produkten lämnas in för reparation eller åtgärd under garantitiden och bedöms motsvara kriterierna för garantireparation kommer Tivoli Audio att reparera eller byta ut de komponenter som behöver bytas och reparera apparaten utan kostnad.

DENNA GARANTI GER DIG LAGLIGA RÄTTIGHETER UNDER VILLKOR ATT OVANSTÅENDE VILLKOR UPPFYLLS. DU KAN ÄVEN ÅBEROPA ANDRA LAGLIGA RÄTTIGHETER SOM GÄLLER I DITT LAND FÖR DEN PRODUKT DU INFÖRSKAFFAT. DESSA LAGAR ÄR OLIKA I OLIKA LÄNDER. EN DEL LÄNDER MOTSÄTTER SIG UTESLUTANDE; BEGRÄNSNING ELLER MODIFIERING AV SPECIFIKA GRUNDLÄGGANDE RÄTTIGHETER OCH DERAS TILLÄMPNING. I DESSA FALL ÄR DENNA GARANTI TILLÄMPLIG I DEN UTSTRÄCKNING SOM OMFATTAS AV RÅDANDE LAGSTIFTNING.

Lagstiftningen i ditt hemland har rätt att förse dig med lagstadgade anspråk gentemot försäljningsorganisationen eller tillverkaren av denna produkt. Denna garanti kan inte påverka dessa rättigheter. Villkoren i denna garanti har företräde inför andra garantier eller villkor, förutom de grundläggande lagstadgade rättigheterna. Denna garanti påverkar inte dina lagstadgade rättigheter och kan heller inte skydda dig från skyldigheter inför lagen i ditt hemland.

I länder där ansvarsfrihet inte är uteslutet i lagstiftningen kan Tivoli Audio bedömas ersättningskyldiga maximalt upp till en summa motsvarande produktens inköpspris. I länder där ansvarsfrihet är uteslutet i lagstiftningen skall Tivoli Audio endast hållas ansvariga för de faktiska kostnaderna för skador på person eller personlig egendom som uppkommit genom försumlighet från Tivoli Audio.

Förutsatt att inga lagliga begränsningar råder skall Tivoli Audio ej hållas ansvariga för skador uppkomna genom speciella och ovanliga omständigheter eller skador på övrig egendom som en följd av sådana omständigheter.

I några länder förhindrar lagstiftningen begränsningar i ansvarsfrågan vid skador uppkomna genom speciella och ovanliga omständigheter eller skador på egendom som en följd av sådana omständigheter, vilket betyder att begränsningarna eller undantagen ovan kan vara undantagna för dig.

Denna Garanti upphör att gälla om etiketten med serienumret har skadats eller tagits bort.

Om du införskaffade en förlängd garanti hos din återförsäljare av produkten och behöver service efter det att garantitiden i denna garanti löpt ut ska du kontakta din återförsäljare för att få hjälp.

Du kan om du så önskar även registrera din produkt online på vår hemsida, [www.tivoliaudio.com](http://www.tivoliaudio.com). Du har inga skyldigheter att lämna ifrån dig personlig information. Väljer du att ändå göra det ger du oss möjligheter att registrera vilka Tivoli Audio-produkter just du införskaffat, och ger oss en bättre helhetsbild över hur våra produkter används.

Den informationen hjälper oss i vår marknadsföring av Tivoli Audio. Med ditt medgivande kan vi även komma att kontakta dig angående produkterna och andra produkter från Tivoli Audio eller annan leverantör. Informationen du lämnar kan komma att behandlas i ett annat land än ditt hemland.

**Besök gärna Tivoli Audios FAQ (frequently asked questions) - avdelning på <http://www.tivoliaudio.com> innan du åberopar denna garanti. Informationen där kan hjälpa dig att hitta en lösning på ditt problem eller svara på dina eventuella frågor.**

För service, var vänlig kontakta din lokala återförsäljare.

# Svenska

---

## Specifikationer:

<b>Modell:</b>	Tivoli Audio Model 10™
<b>Typ:</b>	AM/FM klockradio
<b>Högtalare:</b>	3" fullregisterhögtalare
<b>Frekvensband:</b>	FM: 87.5-108MHz AM: 522-1629kHz, 9k step (520-1710kHz, 10k step) (Mottagningsområden varierar regionalt)
<b>FM De-Emphasis:</b>	50uSec or 75uSec (beroende på region)
<b>Dimensioner:</b>	202mm H x 117mm W x 117mm D (7.95"H x 4.61"W x 4.61"D)
<b>Vikt:</b>	1.58 kg (3.5 lbs.)

Tillverkaren förbehåller sig rätten att ändra specifikationerna utan förvarning.

Tivoli Audio förbehåller sig rätten att utföra förändringar av produkten utan förvarning.

Tivoli Audio, Tivoli Audio-logotypen, Model 10 och Model 10 Speaker är registrerade varumärken tillhörande Tivoli Audio, LLC. Patent Pending.

Denna bruksanvisning författades av Peter Skiera and och kan inte kopieras eller återanvändas i enskilda avsnitt eller sin helhet utan tillåtelse av Tivoli Audio. Informationen i denna bruksanvisning är med verkligheten överensstämmande vid tidpunkten för tryckningen. Tivoli Audio skall ej hållas ansvariga utelämnande av information rörande användning av produkten, tekniska data eller Besök vår hemsida [www.tivoliaudio.com](http://www.tivoliaudio.com) för den senaste versionen av denna bruksanvisning.

**För mer information angående fler spännande produkter från Tivoli Audio - besök gärna vår hemsida, eller kontakta oss direkt (på engelska) på följande adress:**

Tivoli Audio, LLC  
Seaport Center  
70 Fargo Street, Suite 900  
Boston, MA 02210 USA  
1.877.297.9479  
[www.tivoliaudio.com](http://www.tivoliaudio.com)  
[help@tivoliaudio.com](mailto:help@tivoliaudio.com)



## DECLARATION OF CONFORMITY

Application of Council Directive(s): EMC Directive 89/336/CEE and 73/72 for CE Marking Standard(s) to which conformity is declared

EN55013/A2 (2006)  
EN55020 (2007)  
EN61000-3-2 (2006)  
EN61000-3-3/A2 (2005)  
EN60065 (2002) + A11 (2008)

And  
Regulation 1275 Standby/Off Energy usage (2008)

Manufacture/Applicant name: Tivoli Audio, LLC  
Manufacturer's Address: 70 Fargo Street, Suite 900, Boston, MA 02210 USA

Importer's Name:

Importer's Address:

Type of Equipment: AM/FM Alarm Clock Radio

Manufacture's Model Code: M10 followed by the color code, such as M10AL for Aluminum Light. If the matching slave speaker is included, then a "C" ("Combo") designation is added, such as M10CAL.

Importer's Brand Name: Tivoli Audio Model 10+  
Importer's Model Code: Same as Manufacturer's Model Code.

Year of Manufacture: 2010

I the undersigned, hereby declare the equipment specified above is manufactured by our company, Tivoli Audio, LLC, and confirmed by above Directive(s) and Standard(s).

Date: July 14, 2010

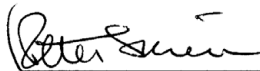

Authorized Signature

Peter Skiera  
Authorized Name

Senior Product Manager  
Position

This manual was written by Peter Skiera and cannot be reproduced in whole or in part without the permission of Tivoli Audio. The information included in this owner's manual was accurate at the time of printing. Tivoli Audio shall not be held liable for operational, technical, or editorial errors/omissions. Visit our web site for the latest version of user manuals.

**For more information about other exciting products from Tivoli Audio, please visit our website or contact us directly:**

Tivoli Audio, LLC  
Seaport Center  
70 Fargo Street, Suite 900  
Boston, MA 02210 USA  
1.877.297.9479  
[www.tivoliaudio.com](http://www.tivoliaudio.com)  
[help@tivoliaudio.com](mailto:help@tivoliaudio.com)

M10CE102910

**Tivoli Audio**<sup>™</sup>