

**Read all instructions BEFORE assembly and USE of product.  
KEEP INSTRUCTIONS FOR FUTURE USE.**

**Lea todas las instrucciones ANTES de armar y USAR este  
producto. GUARDE LAS INSTRUCCIONES PARA USO FUTURO.**

**See back page for quick set up guide.  
Vea la última página para la guía de instalación rápida.**



Pack 'n Play<sup>®</sup>  
On the Go<sup>™</sup> Playard  

---

Corralito Pack 'n Play<sup>®</sup>  
On the Go<sup>™</sup>

Owner's Manual • Manual del propietario

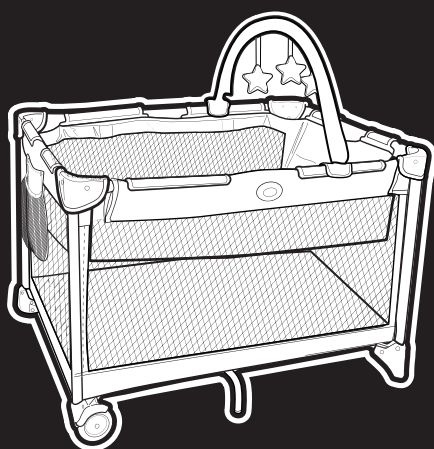

[www.gracobaby.com](http://www.gracobaby.com)

## **1 WARNING • ADVERTENCIA**

*Pages • Páginas 3-6*

## **2 Features • Características**

*Page • Página 7*

**2-A Parts List • Lista de piezas**

## **3 Playard • Corralito**

*Pages • Páginas 8-13*

**3-A Playard Set Up • Armado del corralito**

**3-B To Fold • Para plegar**

**3-C To Cover • Para cubrirlo**

## **4 Accessories • Accesorios**

*Pages • Páginas 14-24*

**4-A Playard Bassinet • Moisés del corralito**

**4-B To Fold Playard with Bassinet Attached • Para plegar el corralito con el moisés instalado**

**4-C To Set Up Playard with Bassinet Attached • Para instalar el corralito con el moisés instalado**

**4-D Toy Bar • Barra de juguetes**

**4-E Storage Bag • Bolsa de almacenamiento**

## **5 Care • Cuidado**

*Pages • Páginas 25-26*

**5-A Care and Maintenance • Cuidado y mantenimiento**

**5-B Replacement Parts • Warranty Information  
Piezas de repuesto • Información sobre la garantía**

**5-C Product Registration • Registro del producto**

# **WARNING**

**Failure to follow these warnings and the instructions could result in serious injury or death.**

## **Setting Up the Playard**

- THIS PRODUCT REQUIRES ADULT ASSEMBLY.
- Keep fingers clear of top corners during setup. Be sure playard is completely set up before use. Check that the four top rails are completely latched, the center of the floor is pushed down, the mattress pad is flat, the straps are securely fastened to the bottom of the unit. Always follow the instructions in the owner's manual to set up the playard.
- Never use this product if there are any loose or missing fasteners, loose joints, broken parts or torn mesh. Check before assembly and periodically during use. Contact Graco at 1-800-345-4109 for replacement parts and instructions if needed. Never substitute parts.

## **Using the playard**

- The playard is for playing or sleeping. When used for playing, never leave child unattended and always keep child in view. When used for sleeping, you must still provide the supervision necessary for the continued safety of your child.
- Always keep the playard away from hazards in the area that may injure your child.
- When child is able to pull to standing position, remove large toys and other objects that could serve as steps for climbing out.
- Stop using this product when your child reaches 35 inches (89 cm) in height, weighs more than 30 lb (14 kg), or is able to climb out.
- Do not modify playard or add any attachments that are not listed in the owner's manual, including an add-on bassinet.
- Child can become entrapped and die when improvised netting or covers are placed on top of a playard. Never add such items to confine child in playard.
- NEVER leave child in product with side lowered. Be sure side is in raised and locked position whenever child is in product.

# ! WARNING

## Avoiding Suffocation Hazards

- Unlike cribs that have rigid sides, the playard has flexible sides. As a result, the playard mattress pad is specially designed to prevent suffocation. The playard mattress pad has a solid base, a certain length and width, and is less than one inch thick in order to meet safety standards. Using a thicker or a different sized mattress pad may allow a child's head to get between mattress pad and the side of the playard causing suffocation.

### • Infants can suffocate

- In gaps between a mattress too small or too thick and products sides
- On soft bedding.

NEVER add a mattress, pillow, comforter or padding. Use **ONLY** mattress pad provided by Graco. Mattress pad dimension: 27"x 39" (68.5 cm x 99 cm).

- To reduce the risk of SIDS, pediatricians recommend healthy infants be placed on their backs to sleep, unless otherwise advised by your physician.
- Never use plastic shipping bags or other plastic film as mattress covers not sold and intended for that purpose. They can cause suffocation.
- NEVER use a water mattress with the playard.

- If a sheet is used with the mattress pad, use only the one provided by Graco that is specifically designed to fit the dimensions of the mattress pad.

## Avoiding Strangulation Hazards

- Strings and cords can cause strangulation. Keep strings and cords away from child.
  - NEVER place the playard near a window where cords from blinds or drapes can strangle a child.
  - NEVER hang strings on or over the playard.
  - NEVER place items with a string around a child's neck, such as hood strings, pacifier cords, etc.
  - NEVER attach strings to toys.

**This product is not intended for commercial use.**

# ADVERTENCIA

**Si no se obedecen estas advertencias y las instrucciones, podría resultar en lesiones graves o la muerte.**

## Al instalar el corralito

- ESTE PRODUCTO REQUIERE SER ARMADO POR UN ADULTO.
- Mantenga cuidado con sus dedos mientras dure la instalación. Asegúrese que el corralito esté completamente instalado antes de usarlo. Verifique que los cuatro rieles de arriba estén completamente trabados, el centro del piso esté abajo, el colchón/almohadilla estén planos y las correas estén sujetadas apretadamente al fondo de la unidad. Siempre siga las instrucciones del manual del usuario para instalar el corralito.
- Nunca use este producto si hay sujetadores sueltos o que faltan, uniones flojas, piezas o rejillas rotas. Verifique antes del armado y periódicamente durante el uso. De ser necesario, comuníquese con Graco al 1-800-345-4109 para obtener piezas de repuesto e instrucciones. Nunca sustituya las piezas.

## Al usar el corralito

- El corralito es para jugar o dormir. Cuando se lo usa para jugar, nunca deje al niño sin atención y mantenga siempre a su niño a la vista. Cuando se lo usa para dormir, debe proporcionar la supervisión necesaria para mantener la continua seguridad de su niño.
- Siempre mantenga el corralito lejos de peligros que pudieran dañar a su bebé.
- Cuando el niño pueda ponerse de pie, quite los juguetes grandes y otros objetos que pueden servir de escalones para salir.
- Deje de usar el producto cuando su niño alcance los 35 pulgadas (89 cm) de altura, pesa más de 30 libras (14 kg), o en cualquier momento si el niño es capaz de salir.
- No modifique el corralito ni agregue otra pieza que no se mencione en el manual del usuario, incluyendo un moisés adicional.
- El niño puede quedar atrapado y morir cuando se ponen fundas o redes improvisadas arriba del corralito. Nunca agregue dichos artículos para encerrar al niño en el corralito.
- NUNCA deje al niño en el producto cuando el lado esté bajado. Asegúrese que el lado esté cerrado y subido cuando el niño esté en el producto.

# ! ADVERTENCIA

## Para evitar el riesgo de sofocación

- Al contrario de las cunas que poseen costados rígidos, el corralito posee costados flexibles. Debido a esto, el colchón del corralito está especialmente diseñado para prevenir la sofocación. El colchón del corralito posee una base sólida, un cierto largo y ancho, y tiene menos de un inch de espesor precisamente para mantener los estándares de seguridad apropiados. El usar un colchón más delgado o de una medida diferente puede permitir que la cabeza del bebé quede atrapada entre el colchón y el costado del corralito, causando la sofocación.

## • Los niños pequeños pueden asfixiarse

- En los espacios entre el colchón demasiado pequeños o demasiado espesos y los costados del producto
- En ropa de cama blanda.

NUNCA agregue un colchón, almohada, edredón o almohadillas. Use SOLAMENTE el colchón proporcionado por Graco. Dimensiones del colchón: 27" x 39" (68.5 cm x 99 cm)

- Para reducir el riesgo del SMIS, los pediatras recomiendan que los bebés con buena salud sean puestos a dormir boca arriba, a menos que su médico le indique lo contrario.
- Nunca use bolsas plásticas u otras películas de plástico como cubre colchón, que no sea vendida y diseñada especialmente para este propósito, ya que puede provocar sofocación.

- NUNCA use un colchón de agua con el corralito.
- Si se usa una sábana con la almohadilla, use solamente la provista por Graco o una que esté específicamente diseñada para las dimensiones de la almohadilla del colchón.

## Para evitar el riesgo de estrangulación

- Cuerdas y cordones pueden provocar estrangulación. Mantenga cuerdas y cordones lejos de su hijo.
  - NUNCA ubique el corralito cerca de ventanas donde cordones o cortinas puedan estrangular a su bebé.
  - NUNCA cuelgue cuerdas sobre el corralito.
  - NUNCA ponga objetos con cuerda alrededor del cuello de su hijo, como gorros con cordón, sujeta chupetes, etc.
  - NUNCA amarre cuerdas a los juguetes.

**Este producto no está diseñado para uso comercial.**

## 2-A Parts list • Lista de las piezas

This model may not include some features shown below. **Check** that you have all the parts for this model **BEFORE** assembling your product. If any parts are missing, call Customer Service

1-800-345-4109.

**No tools required.**

Este modelo podría no incluir algunas de las características que se indican a continuación. **Verifique** que tenga todas las piezas de este modelo **ANTES** de armar su producto. Si falta alguna pieza, llame al Departamento de Servicio al Cliente

1-800-345-4109.

**No herramientas necesarias.**

### ALL MODELS • TODOS LOS MODELOS

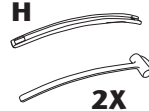
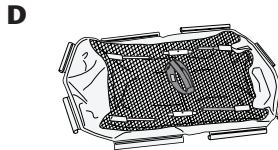
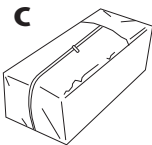
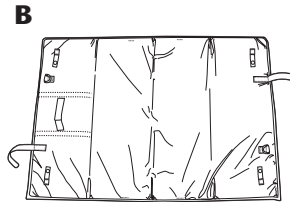
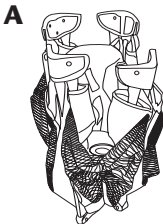

**2X**

- A. Playard Frame • Armazón del corralito**
- B. Mattress Pad • Colchón**
- C. Carry Bag • Bolsa de transporte**
- D. Playard Bassinet • Moisés del corralito**
- E. Storage Bag • Bolsa de almacenamiento**
- F. Toys (styles vary) • Juguetes (Los estilos pueden variar)**
- G. Toy Bar Fabric • Tela de la barra de juguetes**
- H. Toy Bar Plastics • Plásticos de la barra de juguetes**

## 3-A Playard Set Up • Armado del corralito



### A. Playard Frame • Armazón del corralito



### B. Mattress Pad • Colchón

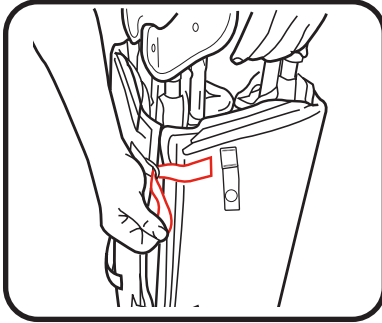

1. Disconnect straps holding mattress pad around playard. Remove mattress pad from around playard.

1. Desconecte las correas que sujetan el colchón alrededor del corralito. Saque el colchón del corralito.

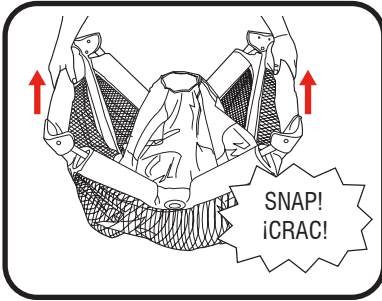

2. Pull up on side rails in middle above push button until all four sides are locked. **DO NOT** push center down yet.

2. Tire hacia arriba las barandas laterales del medio arriba del botón hasta que los cuatro costados estén trabados. **NO** empuje el centro hacia abajo todavía.

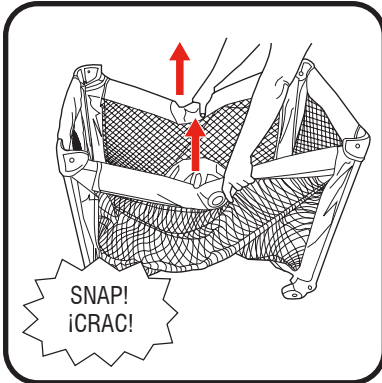

3. **When setting up, lock rails BEFORE lowering center.**

Be sure top rails have become rigid. If not, pull up again until they are rigid. If top rails do not latch, lift the center of the floor higher.

**CHECK** that fabric covers corners.

3. **Cuando instale, estire y enganche los costados ANTES de bajar el centro.** Asegúrese que los laterales superiores hayan quedado rígidos. Si no es así, estírelos nuevamente hasta que estén bien rígidos. Si los laterales superiores no han enganchado, levante el centro del corralito.

**VERIFIQUE** que la tela cubra las esquinas.



4. Hold one end of the unit up and push the center of the floor down until locked securely in place.

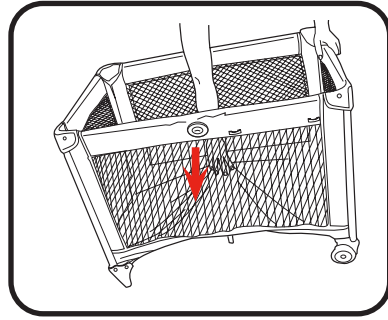

4. Agarre un costado de la unidad y empuje el centro del piso hacia abajo hasta que quede trabado en su lugar con seguridad.

5. Always use mattress pad soft side up.

5. Use siempre el lado más suave del colchón hacia arriba.

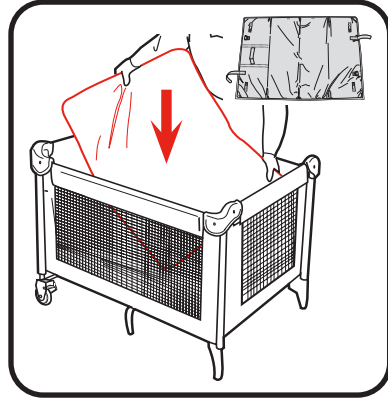

6. Pull the four snap straps on corners of mattress pad through bottom of playard. Wrap around the tube and fasten snap onto the tube. Repeat on all corners.

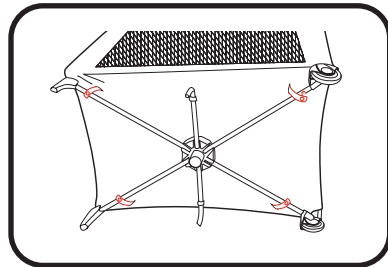

6. Pase las cuatro correas con broches de las esquinas del colchón del corralito por el fondo del corralito. Envuélvalas alrededor del tubo y sujete el broche al tubo. Repita el proceso en todas las esquinas.

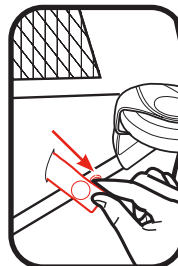

## 3-B To Fold • Para plegar

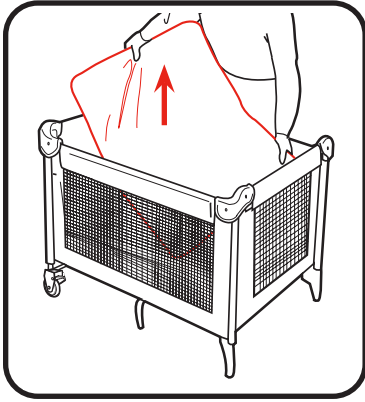

1. Release snap straps on bottom of playard. Pull mattress pad fully out of playard.

1. Libere las correas con broche en el fondo del corralito. Saque el colchón del corralito.

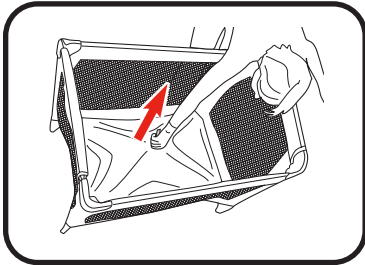

2. **DO NOT** unlock top rails yet. Pull the center of the playard floor up with the tab in the middle of the playard. Center of floor must be halfway up before top rails will unlock.

2. **NO** destrabe las barandas superiores todavía. Tire el centro del piso del corralito hacia arriba usando la lengüeta que está en el medio del corralito. El centro del piso debe estar a mitad camino antes de que las barandas superiores se destraben.

### 3. Center of floor must be up.

- Lift up slightly on the top rail.
- Push in on the button located on the side of the top rail to release the two tubes.
- Push down.
- Repeat on all four rails until all tubes are released.

- If top rails do not unlatch, **DO NOT FORCE**. Lift the center of the floor higher.
- **Both** tubes must be released for the top rail to fold.

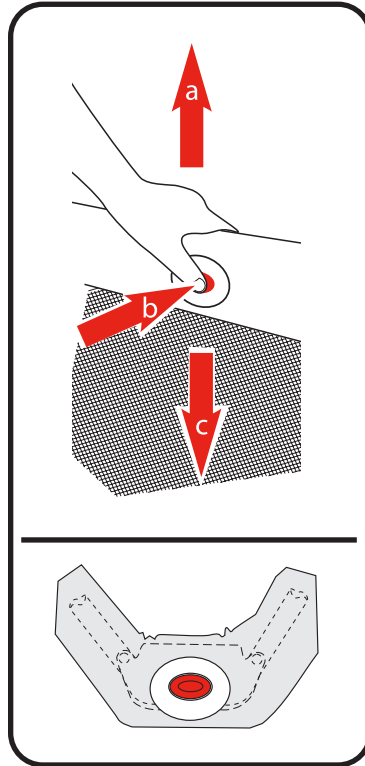

### 3. El centro del fondo debe estar arriba.

- Levante suavemente el lateral.
- Empuje el botón en el lado de la baranda superior para soltar los dos tubos.
- Empuje hacia abajo.
- Repita el proceso en las cuatro barandas hasta que haya liberado todos los tubos.

- Si los laterales no se pliegan, **NO LA FUERCE**. Levante el centro de el piso hacia arriba.
- Ambos tubos deben ser soltados para que el lateral pueda plegarse.

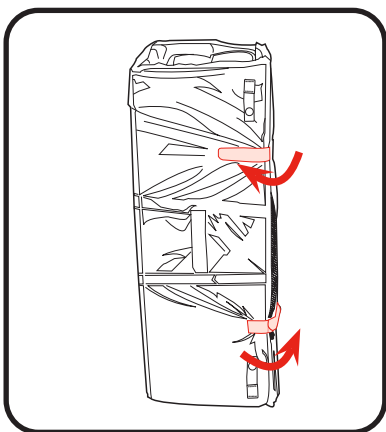
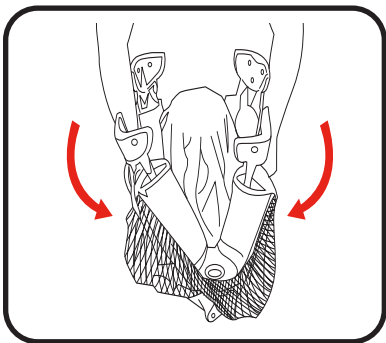
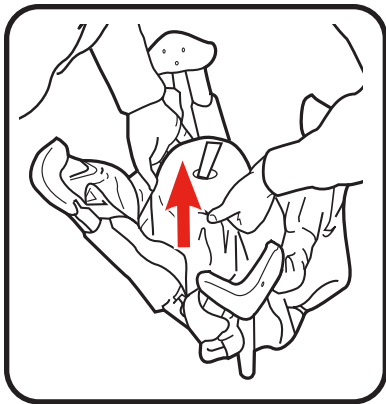

4. **Do not force.** If unit will not fold, look for a partially latched top rail. Squeeze the latch button to release the rail.

4. **No la fuerce.** Si el corralito no se pliega totalmente, fíjese si los laterales están parcialmente doblados. Apriete el botón y pliegue el lateral.

5. Wrap mattress pad around playard and fasten straps.

5. Envuelva el colchón alrededor corralito y sujete las correas.

## 3-C To Cover • Para cubrir

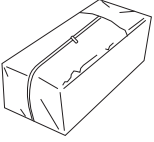

### C. Carry Bag • Bolsa de transporte

1. Cover unit with handle out.
1. Cubra la unidad con la manija hacia fuera.



2. Zip together.
2. Cerrar con el cierre.

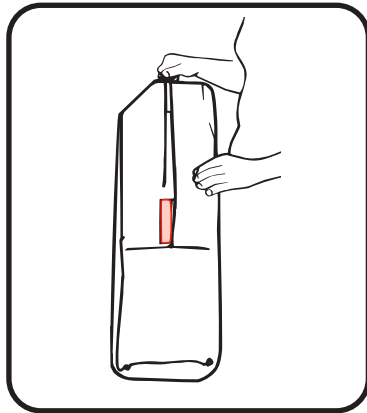

## 4-A Playard Bassinet • Moisés del corralito

### **WARNING**

**SUFFOCATION HAZARD** Infants have suffocated:

- In gaps between extra padding and side of the bassinet and
- On soft bedding.

Use **ONLY** mattress pad provided by Graco. **NEVER** add a pillow, comforter or another mattress for padding.

- **FALL HAZARD:** To help prevent falls, do not use this product when the infant begins to push up on hands and knees or weighs over 15 lb (6.8 kg), whichever comes first.
- Use bassinet with only one child at a time.
- Never place a child under the bassinet.
- The bassinet must be fully assembled and installed, including six metal tubes, eight clips, and mattress pad before using. Do not modify bassinet or add any attachments that are not listed in the owner's manual.
- **DO NOT** store the bassinet in the playard while in use.
- To help prevent heat build-up inside the playard and to avoid overheating your child, when using the bassinet **DO NOT** use an outdoor canopy.
- To reduce the risk of SIDS, pediatricians recommend healthy infants be placed on their backs to sleep, unless otherwise advised by your physician.
- If a sheet is used with the mattress pad use only the one provided by Graco that is specifically designed to fit the dimensions of the mattress pad.

# **ADVERTENCIA**

PELIGRO DE ASFIXIA Bebés se han asfixiado:

- En los espacios entre el acolchado adicional y el costado del moisés y
- En ropa de cama blanda.

Use **SOLAMENTE** el colchón proporcionado por Graco. **NUNCA** agregue una almohada, edredón u otro colchón como acolchado.

- **PELIGRO DE CAÍDAS:** Pare ayudar a prevenir caídas, no use este producto cuando el niño comienza a levantarse en sus manos y rodillas o pese más de 15 lb (6,8 kg), el que ocurra primero.
- Use el moisés con un niño solamente.
- Nunca coloque a un niño debajo del moisés.
- El moisés debe estar completamente montado e instalado, incluidos los seis tubos metálicos, los ocho ganchos, y la almohadilla del colchón antes de usarlo. No modifique el moisés ni añada ningún accesorio que no se indique en el manual del usuario.
- **NO** almacene el moisés en el corralito mientras el mismo se esté usando.
- Para ayudar a evitar la acumulación de calor dentro del corralito y para evitar el recalentamiento de su niño, al usar el moisés, **NO USE** una capota exterior.
- Para reducir el riesgo del SMIS, los pediatras recomiendan que los bebés con buena salud sean puestos a dormir sobre la espalda, a menos que su médico le indique lo contrario.
- Si se usa una sábana con la almohadilla, use solamente la provista por Graco o una que esté específicamente diseñada para las dimensiones de la almohadilla del colchón.



#### D. Playard Bassinet

- Moisés del corralito

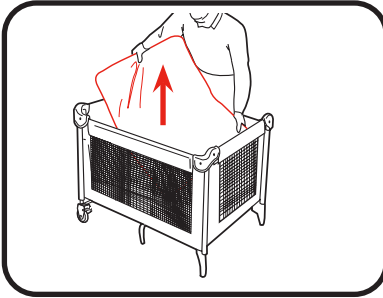

1. You will need to remove the mattress pad from the bottom of the playard to use inside your bassinet.

1. Necesitará sacar la almohadilla del colchón del fondo del corralito para usarla en el interior de su moisés.

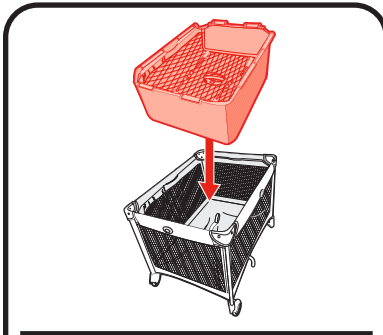

2. Attach 8 bassinet clips to playard.

**CHECK** to make sure all 8 clips are installed before using.

2. Sujete las 8 presillas del moisés al corralito.

**VERIFIQUE** que los 8 ganchos son instalados antes de usarlo.

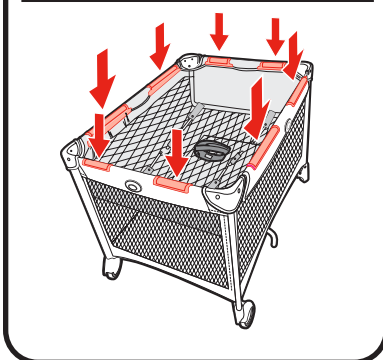



3. Insert tapered ends of side tubes into ends of center tube. Repeat with other set of bars.

**CHECK:** Tubes **MUST** be assembled before placing mattress pad in bassinet.

3. Inserte el extremo cónico del tubo en el extremo del tubo opuesto. Repita el procedimiento con el otro juego de barras.

**VERIFIQUE:** Los tubos **DEBEN** montarse antes de colocar la almohadilla del colchón en el moisés.

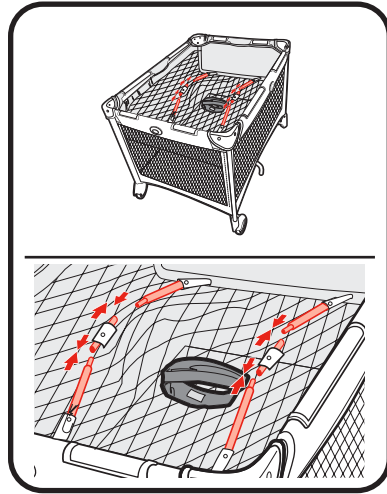

4. Once tubes are securely fastened, insert the mattress pad soft side up into the playard bassinet.

4. manera segura, inserte la almohadilla del colchón con el lado suave hacia arriba en el moisés del corralito.

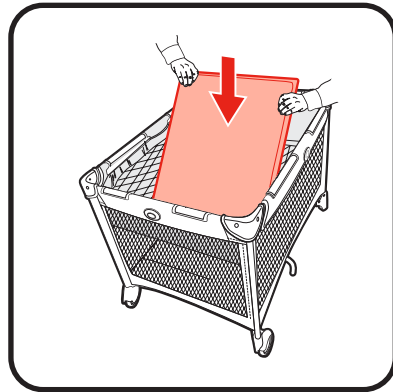

## 4-B To Fold Playard with Bassinet Attached

- Para plegar el corralito con el moisés instalado

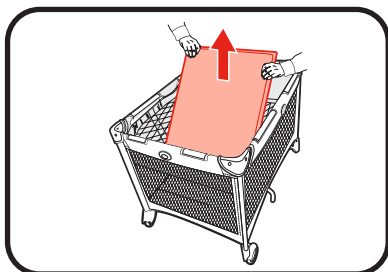

1. Remove mattress pad from bassinet.

1. Saque el colchón del moisés.

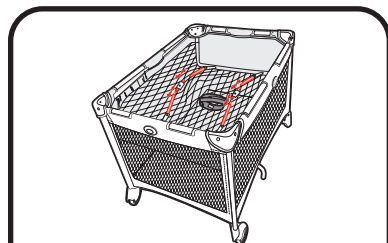

2. Unfasten the 6 tubes as shown.

2. Desengánche el 6 tubos como se indica.

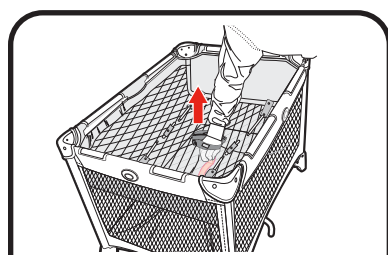
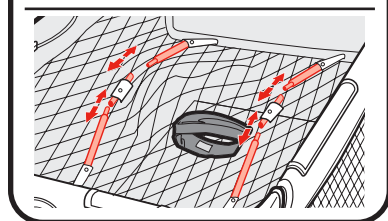

3. **DO NOT** unlock top rails yet. To fold playard with bassinet attached, reach through opening in bottom of bassinet and pull up on webbing in bottom of playard.

3. **NO** destrabe todavía los rieles superiores. Para plegar el corralito con el moisés instalado, pase la mano por la abertura de abajo del moisés y tire hacia arriba de las cintas tejidas en el fondo del corralito.

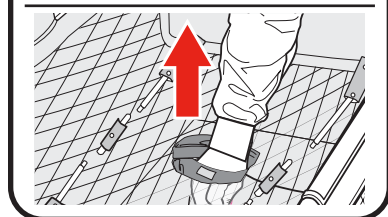

#### 4. Center of floor must be up.

- Lift up slightly on the top rail.
- Push in on the button located on the side of the top rail to release the two tubes.
- Push down.
- Repeat on all four rails until all tubes are released.

- If top rails do not unlatch, **DO NOT FORCE**. Lift the center of the floor higher.
- **Both** tubes must be released for the top rail to fold.

#### 4. El centro del fondo debe estar arriba.

- Levante suavemente el lateral.
- Empuje el botón en el lado de la baranda superior para soltar los dos tubos.
- Empuje hacia abajo.
- Repita el proceso en las cuatro barandas hasta que haya liberado todos los tubos.

- Si los laterales no se pliegan, **NO LA FUERCE**. Levante el centro de el piso hacia arriba.
- Ambos tubos deben ser soltados para que el lateral pueda plegarse.

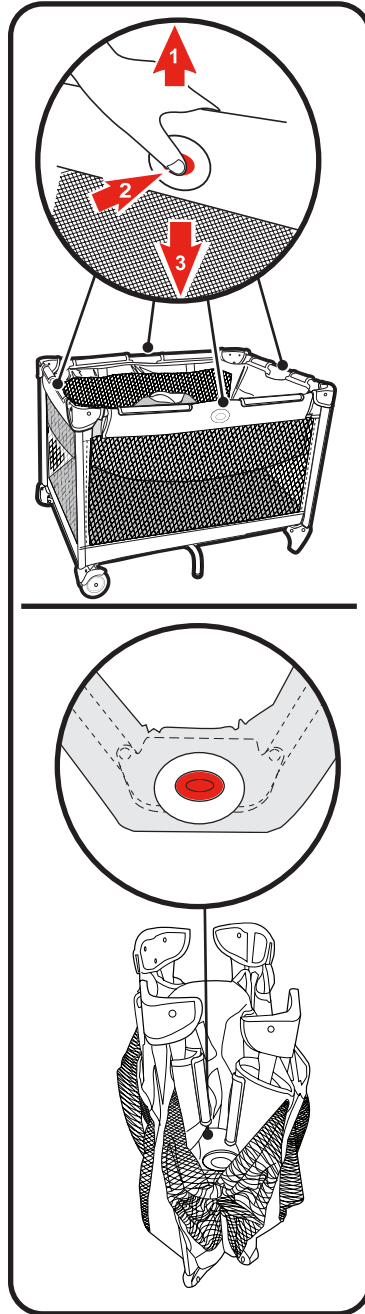

## 4-C To Set Up Playard with Bassinet Attached

### • Para instalar el corralito con el moisés instalado

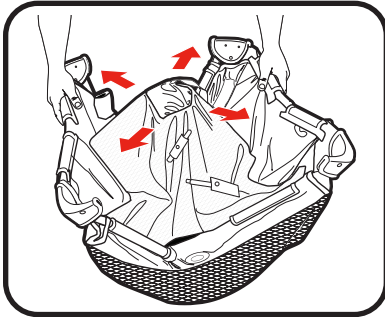

1. Pull up on side rails in middle above push button until all four sides are locked. **DO NOT** push center down yet.

1. Tire hacia arriba las barandas laterales del medio arriba del botón hasta que los cuatro costados estén trabados. **NO** empuje el centro hacia abajo todavía.

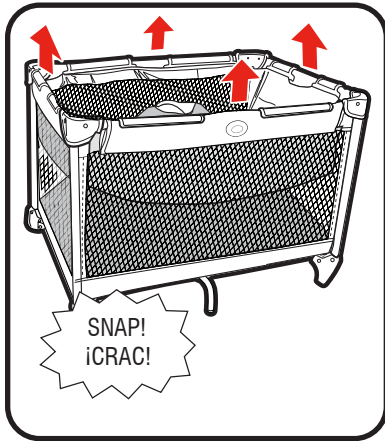

2. **When setting up, lock rails BEFORE lowering center.**

Be sure top rails have become rigid. If not, pull up again until they are rigid. If top rails do not latch, lift the center of the floor higher.

**CHECK** that fabric covers corners.

2. **Quando instale, estire y enganche los costados ANTES de bajar el centro.**

Asegúrese que los laterales superiores hayan quedado rígidos. Si no es así, estírelos nuevamente hasta que estén bien rígidos. Si los laterales superiores no han enganchado, levante el centro del corralito.

**VERIFIQUE** que la tela cubra las esquinas.

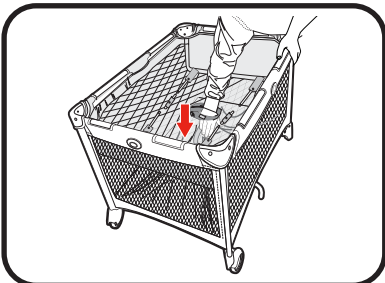

3. Hold one end of the unit up, reach through opening in bottom of bassinet and push the center of the floor down.

3. Mantenga el corralito levantada de un extremo, pase la mano por la abertura de abajo del moisés y empuje el centro del piso hacia abajo.

4. **CHECK** to make sure all 8 clips are installed before using.

4. **VERIFIQUE** que los 8 ganchos están instalados antes de usarlo.

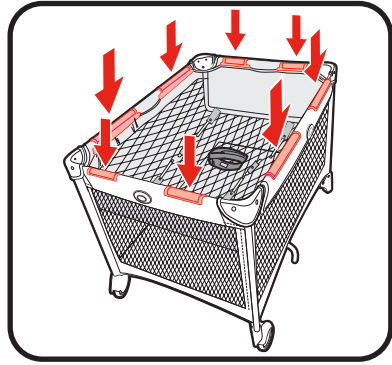

5. Insert tapered ends of side tubes into ends of center tube. Repeat with other set of bars.

**CHECK:** Tubes **MUST** be assembled before placing mattress pad in bassinet.

5. Inserte el extremo cónico del tubo en el extremo del tubo opuesto. Repita el procedimiento con el otro juego de barras.

**VERIFIQUE:** Los tubos **DEBEN** montarse antes de colocar la almohadilla del colchón en el moisés.

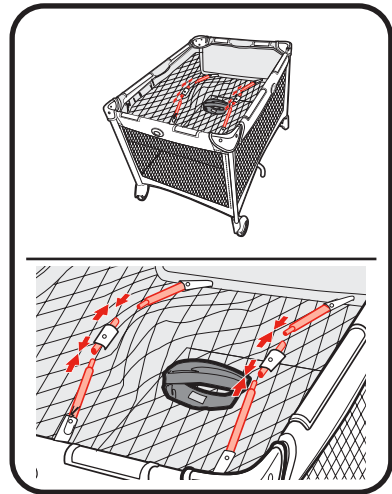

6. Once tubes are securely fastened, insert the mattress pad soft side up into the bassinet.

6. manera segura, inserte la almohadilla del colchón con el lado suave hacia arriba en el moisés del corralito.

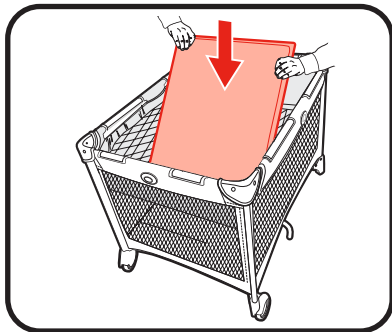

## 4-D Toy Bar • Barra de juguetes

### **WARNING**

- Possible entanglement injury. Keep out of baby's reach. Remove toy bar when baby begins to push up on hands and knees. Recommended use from birth to 5 months.
- Toys are not intended to be mouthed by the baby and should be positioned clearly out of reach of the baby's face and mouth.
- Always attach all provided fasteners (strings, straps, clamps, etc.) tightly to playard according to these instructions. Check frequently.
- Do not add additional strings or straps to attach to any other crib or playpen.

### **ADVERTENCIA**

- Posibilidad de lesiones debido a enredos. Manténgase fuera del alcance del bebé. Quite el barra de juguete cuando el bebé empiece a apoyarse en sus manos y rodillas. Se recomienda el uso desde el nacimiento hasta los 5 meses.
- Este juguete no debe meterse en la boca del bebé y debe colocarse fuera del alcance de la cara y boca del bebé.
- Siempre conecte todos los cierres incluidos (cordones, correas, pinzas, etc.) el corralito según las instrucciones. Verifíquelos con frecuencia.
- No añada cordones ni correas adicionales para colocar cualquier otra cuna o corralito.



**F. Toys (styles vary)**  
• Juguetes (Los estilos pueden variar)



**G. Toy Bar Fabric**  
• Tela de la barra de juguetes



**H. Toy Bar Plastics**  
• Plásticos de la barra de juguetes

1. Attach one end of toy bar into center connector.

1. Sujete un extremo de la barra de juguetes en el conector del centro.

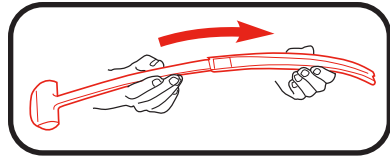

2. Insert assembled toy bar parts into toy bar fabric.

2. Inserte las piezas de la barra de juguetes ensambladas en la tela de la barra de juguetes.

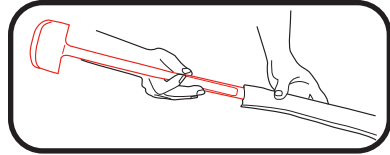

3. Attach other end of toybar to center connector.

3. Sujete el otro extremo de la barra de juguetes al conector del centro.

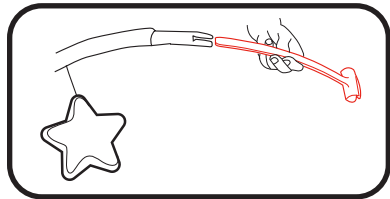

4. Attach toybar to playard as shown.

4. Sujete la barra de juguetes al corralito como se indica.

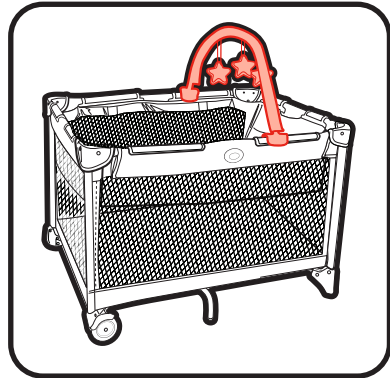

## 4-E Storage Bag • Bolsa de almacenamiento

### **! WARNING**

- Always keep objects out of child's reach.
- Remove the bag when child is able to pull himself up in the playard.
- **NEVER** use on inside of unit. Child may use as a step to climb out or reach items in bag.
- **TO AVOID SERIOUS INJURY, NEVER** place sharp or pointed objects in storage bag.

### **! ADVERTENCIA**

- Guarde siempre los objetos fuera del alcance del niño.
- Saque la bolsa cuando el niño pueda pararse en el corralito.
- **NUNCA** los use en el interior de la unidad. El niño podría usarlos como escalera para salir de la unidad o alcanzar los artículos en la bolsa.
- **PARA EVITAR LESIONES SERIAS, NUNCA** ponga objetos filosos o con punta en la bolsa de almacenamiento.



**E. Storage Bag**  
• Bolsa de almacenamiento

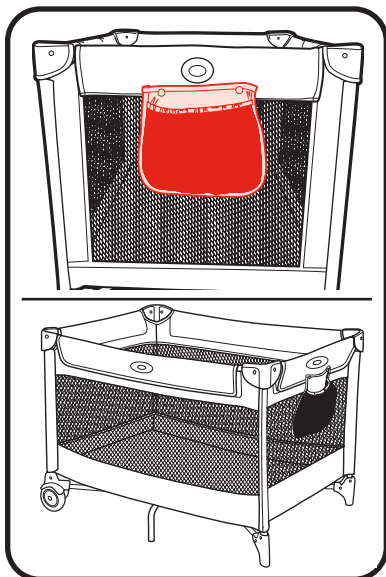



## 5-A Care and Maintenance Cuidado y mantenimiento

**FROM TIME TO TIME CHECK YOUR PLAYARD** for worn parts, torn material or stitching. Replace or repair the parts as needed. Use only Graco® replacement parts.

**TO CLEAN PLAYARD**, use only household soap or detergent and warm water. DO NOT SUBMERGE PLAYARD IN WATER.

**TO WASH CARRY BAG**, machine wash in cold water on delicate cycle and drip-dry. NO BLEACH.

**To CLEAN PLAYARD bassinets**, hand wash with warm water and household soap. Drip dry. DO NOT SUBMERGE PLAYARD BASSINET IN WATER.

**TO CLEAN MATTRESS**, wipe clean with damp cloth. NO BLEACH. DO NOT SUBMERGE MATTRESS PAD IN WATER.

**DE VEZ EN CUANDO REVISE SU el corralito** por si existieran partes gastadas, material roto o descosido. Reemplace o repare las partes que lo necesiten. Use sólo repuestos Graco®.

**PARA LIMPIAR EL CORRALITO**, use sólo un jabón de uso doméstico o detergente suave y agua tibia. NO SUMERJA EL CORRALITO EN AGUA.

**PARA LAVAR EL BOLSO PARA TRANSPORTAR**, puede ponerlo en la lavadora con agua fría, en ciclo ropa delicada y colgarlo para secarlo. NO USE CLORO.

**PARA LIMPIAR EL MOISÉS DEL CORRALITO**, lávelo a mano con agua tibia y jabón de uso doméstico. Déjelo secar al aire. NO SUMERJA EL MOISÉS EN AGUA.

**PARA LIMPIAR EL COLCHÓN**, use un trapo húmedo. NO USE BLANQUEADOR. NO SUMERJA EL COLCHÓN EN AGUA.

**5-B Replacement Parts • Warranty Information**  
**Piezas de repuesto • Información sobre la garantía**

**To purchase parts or accessories or for warranty information in the United States**, please contact us at the following:

**Para comprar piezas o accesorios o para obtener información sobre la garantía en los Estados Unidos**, por favor comuníquese con nosotros en:

**[www.gracobaby.com](http://www.gracobaby.com)**  
**or/ó**  
**1-800-345-4109**

**5-C Product Registration • Registro del producto**

To register your Graco product from within the U.S.A. visit us online at [www.gracobaby.com/productregistration](http://www.gracobaby.com/productregistration) or return registration card provided with your product. We currently do not accept product registrations from those living outside the United States of America.

Para registrar su producto Graco desde dentro de los EE.UU., visítenos en línea en [www.gracobaby.com/productregistration](http://www.gracobaby.com/productregistration) o envíe la tarjeta de registro provista con su producto. Actualmente no aceptamos registros de los productos de quienes viven fuera de los Estados Unidos de América.

## Folding - Quick Guide Pliegue – Guía rápida

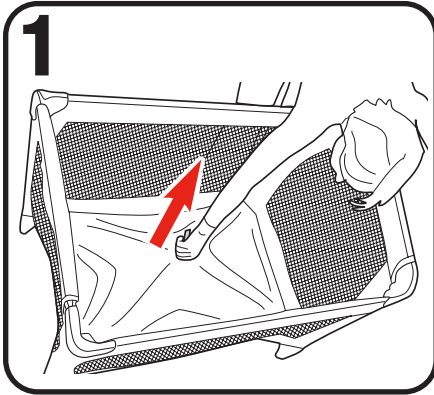

1. Pull red tab up to unlock. Stop when you hear it click. (See page 10)

1. Tire de lengüeta roja hacia arriba para destrabar. Deténgase cuando oiga un clic. (Consulte la página 10)

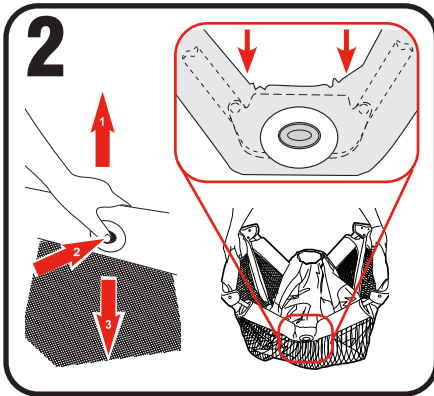

2. Lift rail up slightly, press button and lower rail. Repeat on all 4 sides. (See page 11)

2. Levante la baranda un poco, oprima el botón y baje la baranda. Repita el proceso en los 4 costados. (Consulte la página 11)

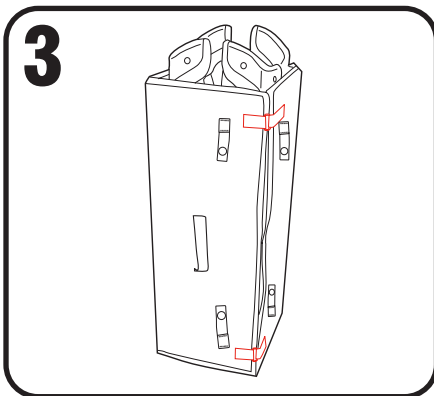

3. Wrap mattress pad around playard. (See page 12)

3. Envuelva el colchón alrededor corralito. (Consulte la página 12)

## Set Up - Quick Guide Instalación - Guía rápida

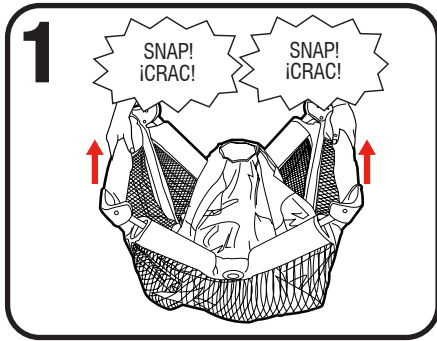

1. Pull up on all 4 sides and snap into place. Do not push center of playard down until top rails are locked. (See page 8)

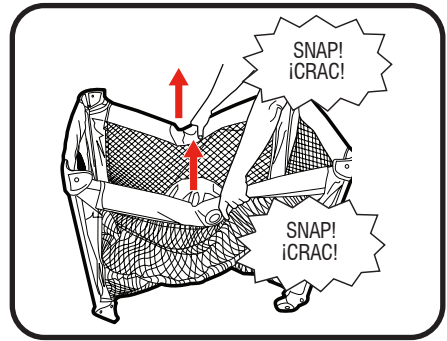

1. Tire hacia arriba de los 4 costados y trábelos en su lugar. No empuje el centro del corralito hacia abajo hasta que las barandas superiores estén trabadas. (Consulte las página 8)

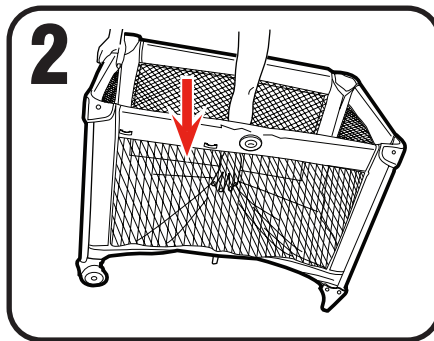

2. Push center of playard down until you hear a click. (See page 9)

2. Centro de empuje del corralito hacia abajo hasta que escuche un clic. (Consulte la página 9)