

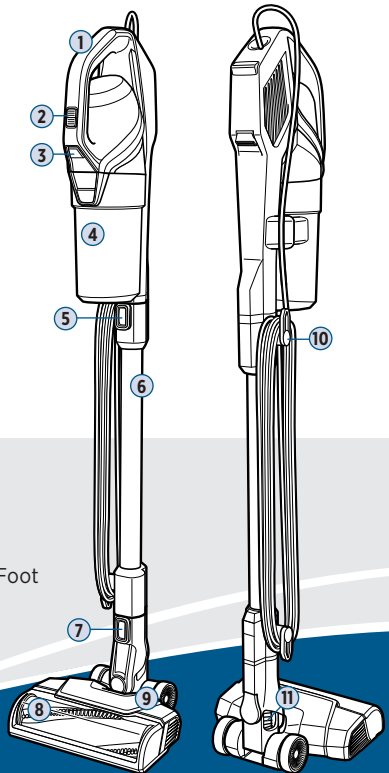

# PET HAIR ERASER<sup>®</sup> SLIM CORDED

Series 2897

Warranty.....2  
What's in the Box?.....3  
Assembly .....3  
Installing the Wall Mount & Tool Storage Station...3  
Using the Vacuum.....4  
Attaching Tools for Hand Vac Use .....4  
Emptying the Dirt Tank.....5  
Cleaning & Replacing the Filter.....6  
Maintaining the Pet TurboEraser<sup>®</sup> Tool.....6  
Maintaining the Brush Roll.....7  
Troubleshooting.....7



## Product Overview

- |                               |                                  |
|-------------------------------|----------------------------------|
| 1. Hand Vacuum                | 7. Foot Release Button           |
| 2. Power Switch               | 8. Tangle-Free Brush Roll        |
| 3. Tank Release Button        | 9. Motorized Floor Cleaning Foot |
| 4. Dirt Tank                  | 10. Cord Wrap                    |
| 5. Hand Vacuum Release Button | 11. Foot Hose                    |
| 6. Extension Wand             |                                  |



**Go online for a comprehensive walkthrough of your new purchase!**

This guide has everything you need to get ready for first use, including setting up, using and maintaining your machine, but online you'll find additional resources like tips and troubleshooting, videos, product registration, parts, and more. Go to **support.BISSELL.com**.

# IMPORTANT SAFETY INSTRUCTIONS

## READ ALL INSTRUCTIONS BEFORE USING YOUR VACUUM.

When using an electrical appliance, basic precautions should be observed, including the following:

### WARNING

#### TO REDUCE THE RISK OF FIRE, ELECTRIC SHOCK OR INJURY:

- » Do not leave vacuum cleaner when it is plugged in. Unplug from outlet when not in use and before servicing.
- » Do not use outdoors or on wet surfaces.
- » Do not allow to be used as a toy. Close attention is necessary when used by or near children.
- » Do not use for any purpose other than described in this user guide. Use only manufacturer's recommended attachments.
- » Do not use with damaged cord or plug. If appliance is not working as it should, has been dropped, damaged, left outdoors, or dropped into water, have it repaired at an authorized service center.
- » Do not pull or carry by cord, use cord as a handle, close a door on cord, or pull cord around sharp edges or corners. Do not run appliance over cord. Keep cord away from heated surfaces.
- » Do not unplug by pulling on cord. To unplug, grasp the plug, not the cord.
- » Do not handle plug or vacuum cleaner with wet hands.
- » Do not put any object into openings. Do not use with any opening blocked; keep openings free of dust, lint, hair, and anything that may reduce air flow.
- » Keep hair, loose clothing, fingers, and all parts of body away from openings and moving parts.
- » Turn OFF all controls before plugging or unplugging vacuum cleaner.
- » Use extra care when cleaning on stairs.
- » Do not use to pick up flammable or combustible materials (lighter fluid, gasoline, kerosene, etc.) or use in areas where they may be present.
- » Do not use vacuum cleaner in an enclosed space filled with vapors given off by oil-based paint, paint thinner, some moth-proofing substances, flammable dust, or other explosive or toxic vapors.
- » Do not use to pick up toxic material (chlorine bleach, ammonia, drain cleaner, etc.).
- » Do not pick up anything that is burning or smoking, such as cigarettes, matches or hot ashes.
- » Do not use without filters in place.
- » Do not pick up hard or sharp objects such as glass, nails, screws, coins, etc.
- » Use only on dry, indoor surfaces.
- » Keep appliance on a level surface.
- » Do not carry the vacuum cleaner while it is running.
- » Unplug before connecting or disconnecting the TurboBrush® Tool.
- » Always connect to a polarized outlet (one slot is wider than the other). Unplug from outlet when not in use and before conducting maintenance. Do not modify the polarized plug to fit a non-polarized outlet or extension cord.
- » Plastic film can be dangerous. To avoid danger of suffocation, keep away from children.
- » Any servicing other than what is recommended in this instruction manual should be performed by an authorized service facility.

## THIS APPLIANCE HAS A POLARIZED PLUG.

To reduce the risk of electric shock, this appliance has a polarized plug (one blade is wider than the other). This plug will fit in a polarized outlet only one way. If the plug does not fit fully in the outlet, reverse the plug. If it still does not fit, contact a qualified electrician to install a proper outlet. Do not change the plug in any way.

## SAVE THESE INSTRUCTIONS.







THIS MODEL IS FOR HOUSEHOLD USE ONLY.

### Warranty

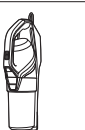
↖ 2-Year limited warranty, may vary by state. Visit [support.BISSELL.com](http://support.BISSELL.com) or call 1-800-237-7691 for complete warranty information.

## What's in the Box?

Standard accessories may vary by model. To identify what should be included with your purchase, please refer to the "Carton Contents" list located on the underside of the insert inside the carton.

					
Hand Vacuum	Extension Wand	Foot	Pet TurboEraser® Tool	Crevice Tool	Wall Mount & Tool Storage Station

## Assembly

▶ Go to [support.BISSELL.com](http://support.BISSELL.com) for assembly videos.

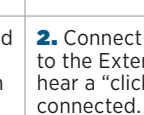
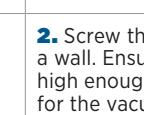
		
<b>1.</b> Connect the Extension Wand to Motorized Floor Cleaning Foot. You'll hear a "click" when they're connected.	<b>2.</b> Connect the Hand Vacuum to the Extension Wand. You'll hear a "click" when they're connected.	<b>3.</b> Wrap cord on the side of the product where the cord clips are located.

## Installing the Wall Mount & Tool Storage Station

▶ Go to [support.BISSELL.com](http://support.BISSELL.com) for more tips and video instructions.

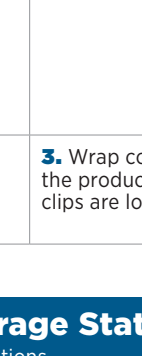
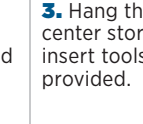
		
<b>1.</b> Insert tool holder on the side of the wall mount.	<b>2.</b> Screw the wall mount into a wall. Ensure the mount is high enough up off the ground for the vacuum to hang comfortably. Screwing into a wall stud will provide best support.	<b>3.</b> Hang the vacuum on the center storage piece and insert tools on the tool holder provided.

## Using the Vacuum

🔗 Looking for more guidance? Go to [support.BISSELL.com](https://support.BISSELL.com) for tips and 24-7 support while cleaning.

Pet Hair Eraser® Slim Corded can be used as a stick vacuum, hand vacuum or for extended reach with the Hand Vacuum and Extension Wand.

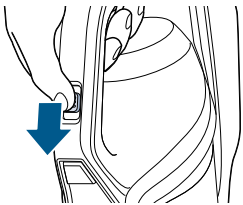
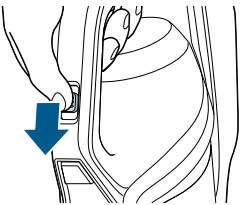
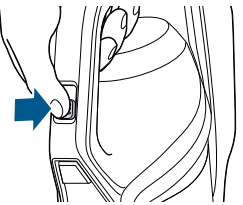
		
<p><b>1.</b> Slide the Power Switch down to begin cleaning and back up to turn the machine OFF when finished cleaning.</p>	<p><b>2.</b> Choose your cleaning mode:</p> <p><b>Hard Floor Mode</b> Slide the Power Switch down 1 notch. This mode is great for hard floors, low pile carpets and area rugs and provides a quieter sound. The Brush Roll does not spin in Hard Floor Mode.</p>	<p><b>Carpet Cleaning Mode</b> Slide the Power Switch down 2 notches. This is recommended for maximum suction and provides the most powerful clean. This mode is perfect for high, medium and low pile carpet.</p>

## Attaching Tools for Hand Vac Use

🔗 Go to [support.BISSELL.com](https://support.BISSELL.com) for tips on above floor cleaning tools.

Clean stairs or furniture easily with the tools provided. Pair your desired tool with the Hand Vacuum or Extension Wand. **Note:** Ensure the vacuum is OFF when connecting tools.

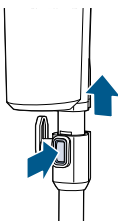
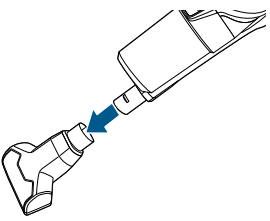
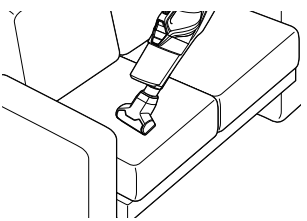
		
<p><b>1.</b> To use as a Hand Vacuum, press the release button to disconnect it from the Extension Wand.</p>	<p><b>2.</b> Attach your chosen tool.</p>	<p><b>3.</b> Use the tool to clean furniture, stairs or other surfaces in your home.</p>

**⚠️ WARNING** Do not use your vacuum until you are familiar with all instructions and operating procedures.

## Emptying the Dirt Tank

▶ More of a video person? Go to [support.BISSELL.com](http://support.BISSELL.com) for additional how-to videos.

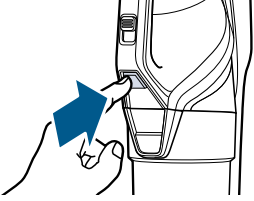
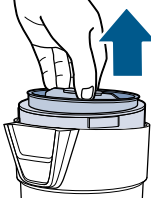
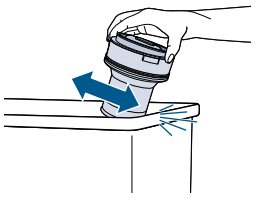
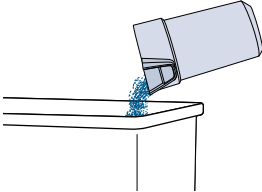
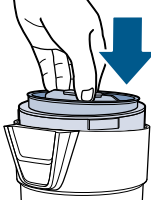
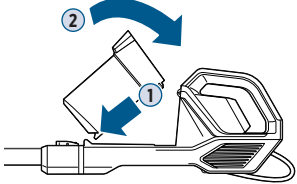
		
<p><b>1.</b> Turn OFF your machine. Remove the Dirt Tank from the Hand Vacuum by pressing the Tank Release Button on the front of the tank.</p>	<p><b>2.</b> Grab the middle grip from the filter and pull up. This will activate a wiping feature to remove debris from the mesh filter screen. Twisting the grip will remove the filter only.</p>	<p><b>3.</b> Fully remove the separator from the tank and tap the mesh screen on the side of the trash bin.</p>
		
<p><b>4.</b> Dump dirt from the tank into the trash bin.</p>	<p><b>5.</b> Slide the separator back into the tank, ensuring the notch is seated into the tank correctly.</p>	<p><b>6.</b> Put the whole tank into the Hand Vacuum by guiding the notched out area on the bottom of the tank onto the hook on the Hand Vacuum. Push into place.</p>

**⚠ WARNING** Before using your vacuum, make sure that the Dirt Tank is in locked position and that the filter is in place. DO NOT operate your vacuum without the filter.

## Cleaning & Replacing the Filter

➤ Go to [support.BISSELL.com](http://support.BISSELL.com) for tips on maintaining and replacing your vacuum filter.

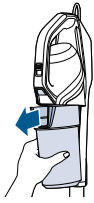

**1.** For best cleaning performance, always clean your filter after each use. Turn machine OFF. Remove Dirt Tank by pressing the Tank Release Button and sliding the tank out.

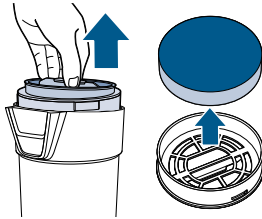

**2.** Twist top to remove filter frame from the separator. Remove the filter from the filter frame housing. Tap the filter against the side of a trash bin to remove dust and debris.

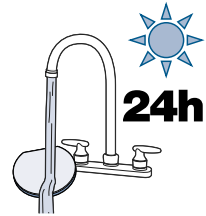

**3.** Rinse under warm water and squeeze to remove dirt. Lay out for 24 hours until completely dry. Replace filter into the frame with the tag side facing the frame.

## Maintaining the Pet TurboEraser® Tool

➤ Go to [support.BISSELL.com](http://support.BISSELL.com) for additional accessories and replacement tools.

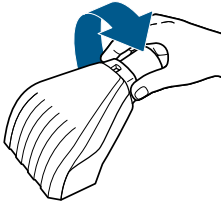

**1.** Twist gray collar counter-clockwise, until slot appears, then separate faceplate.

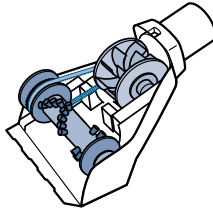

**2.** Remove Brush Roll, Belt and Paddle Wheel. Inspect for damages and replace if necessary.

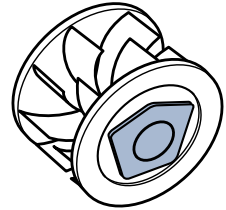

**3.** To reassemble, align two clips on each end of Paddle Wheel with Belt on and pop back into place. Place Brush Roll with Belt back in. Faceplate will not close properly if all parts are not aligned correctly.

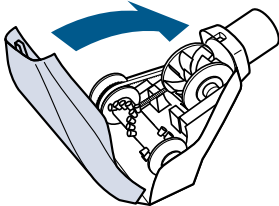

**4.** To put faceplate back on, align the tabs in the top of the cover and place it down to “click” into place.

**⚠ WARNING** Before using your vacuum, make sure that the Dirt Tank is in locked position and that the filter is in place. DO NOT operate your vacuum without the filter.

# Maintaining the Brush Roll

Go to [support.BISSELL.com](https://support.BISSELL.com) for tips on maintaining and replacing your vacuum.

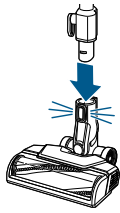

**1.** Turn the machine OFF and press the Foot Release Button to disconnect the Motorized Cleaning Foot.

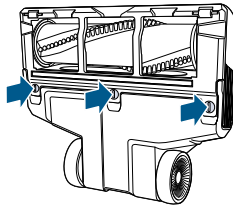

**2.** Twist the bottom screws with a coin to remove bottom cover.

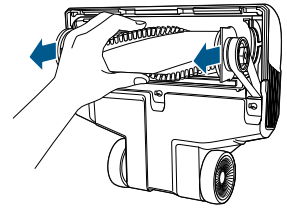

**3.** Remove the Brush Roll cover and clear any debris from Brush Roll.

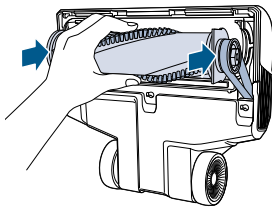

**4.** Reattach Brush Roll by inserting into the belt and pressing in to place.

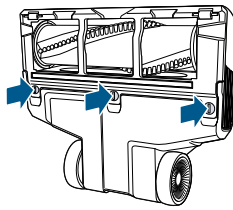

**5.** Attach and secure bottom cover.

## Troubleshooting

Below are some of the issues you may run into. If you don't see the issue you're experiencing below, visit [support.BISSELL.com](https://support.BISSELL.com).

Problem	Possible Cause	Remedies
Vacuum won't pick up dirt	Filter is dirty.	Remove and rinse the filters. Allow enough time to dry properly before reinserting.
	There is a clog in the vacuum.	Remove the foot and Extension Wand from the Hand Vacuum. Check for debris buildup or clogs in each of these sections. Clear any debris or clogs before reassembling.
	Dirt Tank is not seated correctly.	Remove the tank and reseal properly.
Dirt is escaping from the vacuum	Dirt Tank is full.	Empty the tank.
	Filter is missing or dirty.	Check to see if the filter is in place. Clean if necessary.
	There is a clog in the vacuum.	Remove the foot and Extension Wand from the Hand Vacuum. Check for debris buildup or clogs in each of these sections. Clear any debris or clogs before reassembling.
Brush Roll doesn't rotate	Wrong power mode is being used.	Make sure switch is pushed all the way to Carpet Cleaning Mode.
	Brush Roll has lodged debris or other entanglements, keeping the brush from rotating.	Unplug to reset brush motor, checking for and removing debris before turning ON. If problem persists, disconnect foot, remove bottom cover and clear debris & suction path.

**⚠ WARNING** To reduce the risk of fire, electric shock or injury, turn power OFF and disconnect plug from electrical outlet before performing maintenance or troubleshooting. Other maintenance or service not included in the manual should be performed by an authorized service representative.



## We're Waggin' Our Tails!

BISSELL® proudly supports BISSELL Pet Foundation® and its mission to help save homeless pets. When you buy a BISSELL product, you help save pets, too. We're proud to design products that help make pet messes, odors and pet homelessness disappear.

Visit [BISSELLsavespets.com](https://www.bissellsavespets.com) to learn more.

## But wait, there's more!

Join us online for a complete guide to your new product, including troubleshooting, product registration, parts, and more.

Go to [support.BISSELL.com](https://support.bissell.com).



REGISTER



INFO



VIDEOS



PARTS



SUPPORT



©2020 BISSELL Inc. All rights reserved.  
Printed in China. Part Number 1622193 12/19 RevC





# PET HAIR ERASER<sup>®</sup> DELGADA CON CORDÓN

Serie 2897

Garantía.....	2
¿Qué hay en la caja?.....	3
Armado.....	3
Instalación de la estación de almacenamiento de herramientas y montaje en pared.....	3
Uso de la aspiradora.....	4
Instalación de herramientas para usar con la aspiradora de mano.....	4
Vaciado del tanque de suciedad.....	5
Limpieza y reemplazo del filtro.....	6
Mantenimiento de la herramienta Pet TurboEraser <sup>®</sup> .....	6
Mantenimiento del cepillo giratorio.....	7
Identificación de fallas.....	7

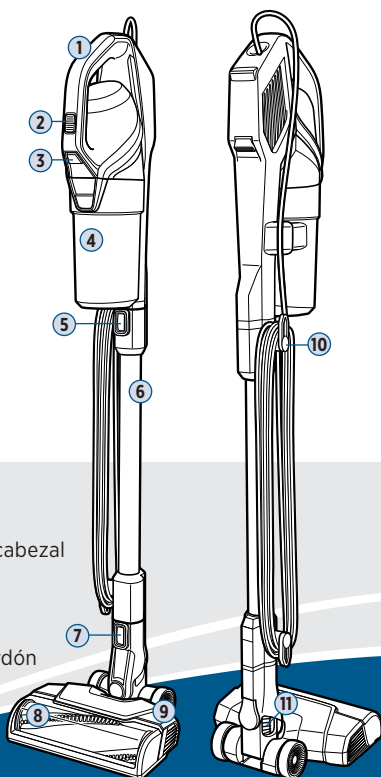

## Información general del producto

- |   |   |
|---|---|
| 1. Aspiradora de mano                           | 6. Tubo de extensión                            |
| 2. Interruptor de encendido                     | 7. Cierre de liberación para el cabezal         |
| 3. Botón de liberación del tanque               | 8. Cepillo giratorio sin enredos                |
| 4. Tanque de suciedad                           | 9. Cabezal motorizado para la limpieza de pisos |
| 5. Botón de liberación de la aspiradora de mano | 10. Soporte para envolver el cordón             |
|   | 11. Manguera del cabezal                        |



**¡Visite el sitio web para obtener información completa de su producto!**

Esta guía tiene todo lo que necesita para prepararse para el primer uso, incluida la configuración, el uso y el mantenimiento de su Máquina, pero en línea encontrará recursos adicionales como consejos y solución de problemas, videos, registro de productos, piezas y más. Visite **support.BISSELL.com**.

# INSTRUCCIONES IMPORTANTES DE SEGURIDAD

## PARA REDUCIR EL RIESGO DE INCENDIOS, CHOQUE ELÉCTRICO O LESIONES:

Cuando se utiliza un electrodoméstico, es necesario tomar precauciones básicas, que incluyen las siguientes:

## ⚠️ ADVERTENCIA

### PARA REDUCIR EL RIESGO DE INCENDIOS, CHOQUE ELÉCTRICO O LESIONES:

- » No deje la aspiradora desatendida mientras esté enchufada. Desenchufe del tomacorriente cuando no se use y antes de efectuar tareas de servicio.
- » No la use al aire libre ni sobre superficies mojadas.
- » No permita que se la use como un juguete. Se debe estar muy atento cuando la usan los niños o cuando se usa cerca de ellos.
- » No la utilice para ningún otro propósito que los que se describen en esta guía del usuario. Use únicamente los accesorios que recomienda el fabricante.
- » No la use si el cordón o el enchufe están dañados. Si el electrodoméstico no funciona como debiera, si se lo ha dejado caer, dañado, dejado al aire libre, o si se ha caído en el agua, haga que lo reparen en un centro de servicio autorizado.
- » No arrastre ni cargue por el cordón eléctrico ni utilice el cordón como si fuera una manija. No cierre la puerta sobre el cordón ni tire del mismo sobre bordes ni esquinas filosas. No pase el electrodoméstico por arriba del cordón. Mantenga el cordón alejado de superficies calientes.
- » No desenchufe tirando del cordón. Para desenchufar, agarre el enchufe, no el cordón.
- » No toque la aspiradora ni el enchufe con las manos mojadas.
- » No coloque ningún objeto en las aberturas. No lo use con aberturas bloqueadas; mantenga las aberturas libres de polvo, pelusas, pelos y cualquier cosa que pueda reducir el flujo de aire.
- » Mantenga el pelo, la ropa holgada, los dedos y cualquier parte del cuerpo lejos de las aberturas y piezas móviles.
- » Apague (OFF) todos los controles antes de enchufar o desenchufar la aspiradora.
- » Tenga mucho cuidado al limpiar en escaleras.
- » No lo use para recoger materiales inflamables ni combustibles (fluido para encendedores, gasolina, queroseno, etc.) ni lo use donde pueda haberlos.
- » No utilice la aspiradora en un espacio cerrado lleno de vapores emitidos por la pintura al aceite, disolventes de pintura, ciertas sustancias antipollas, polvos inflamables u otros vapores explosivos o tóxicos.
- » No la use para recoger materiales tóxicos (blanqueador con cloro, amoníaco, limpiador de drenajes, etc.).
- » No aspire nada que se esté quemando o humeando, como cigarrillos, fósforos o cenizas calientes.
- » No la use sin los filtros instalados.
- » No aspire objetos duros o filosos como vidrio, clavos, tornillos, monedas, etc.
- » Úsela únicamente sobre superficies secas en interiores.
- » Mantenga el electrodoméstico sobre una superficie nivelada.
- » No transporte la aspiradora mientras está funcionando.
- » Desenchufe antes de conectar o desconectar la herramienta TurboBrush®.
- » Conecte siempre a un tomacorriente polarizado (una ranura es más ancha que la otra). Desenchufe del tomacorriente cuando no se use y antes de efectuar tareas de mantenimiento. No modifique el enchufe polarizado para que entre en un tomacorriente o un cordón de extensión no polarizados.
- » La película de plástico puede ser peligrosa. Para evitar el peligro de asfixia, mantenga fuera del alcance de niños.
- » Cualquier servicio que no sea el recomendado en este manual de instrucciones debe ser realizado por un centro de servicio autorizado.

## ESTE ELECTRODOMÉSTICO TIENE UN ENCHUFE POLARIZADO.

Para disminuir el riesgo de choque eléctrico, este electrodoméstico tiene un enchufe polarizado (una de las clavijas es más ancha que la otra). Este enchufe entra en un tomacorriente polarizado en una sola posición. Si el enchufe no entra bien en el tomacorriente, invíértalo. Si aun así no entra, comuníquese con un electricista calificado para que instale un tomacorriente apropiado. No modifique de ninguna manera el enchufe.

## GUARDE ESTAS INSTRUCCIONES.





ESTE MODELO ES SOLAMENTE PARA USO DOMESTICO.

### Garantía

➤ Garantía limitada de 2 años, puede variar dependiendo del estado. Visite [support.BISSELL.com](https://support.BISSELL.com) o llame al 1-800-237-7691 para obtener información completa sobre la garantía.

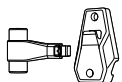

## ¿Qué hay en la caja?

Los accesorios estándar varían de un modelo a otro. Para identificar lo que se debiera haber incluido con su compra, consulte la lista "Contenido de la caja" situada al dorso del inserto dentro de la caja.

					
Aspiradora de mano	Tubo de extensión	Cabezal de limpieza	Herramienta Pet TurboEraser®	Herramienta para espacios pequeños	Montaje en la pared y estación de almacenamiento de herramientas

## Armado

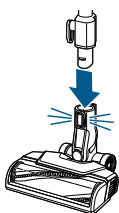
▶ Vaya a [support.BISSELL.com](http://support.BISSELL.com) para ver videos del armado.

		
<b>1.</b> Conecte el tubo de extensión al cabezal de limpieza motorizado para pisos. Escuchará un "chasquido" cuando estén conectados.	<b>2.</b> Conecte la aspiradora de mano al tubo de extensión. Escuchará un "chasquido" cuando estén conectados.	<b>3.</b> Envuelva el cable en el costado del producto donde se ubican los clips del cable.

## Instalación del montaje en la pared y la estación de almacenamiento de herramientas

▶ Vaya a [support.BISSELL.com](http://support.BISSELL.com) para ver más consejos e instrucciones en video.

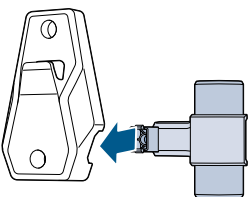
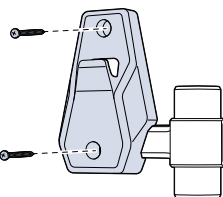
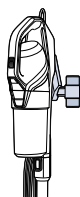
		
<b>1.</b> Inserte el portaherramientas en el lado del soporte de pared.	<b>2.</b> Atornille el soporte de pared en una pared. Asegúrese de que el soporte esté lo suficientemente alto del suelo para que la aspiradora cuelgue cómodamente. Atornillar en un montante de pared proporcionará el mejor soporte.	<b>3.</b> Cuelgue la aspiradora en la pieza de almacenamiento central e inserte las herramientas en el portaherramientas provisto.

## Uso de la aspiradora

¿Busca más orientación? Vaya a [support.BISSELL.com](http://support.BISSELL.com) para obtener consejos y asistencia 24-7 durante la limpieza.

Pet Hair Eraser® delgada con cordón se puede usar como aspiradora de barra, aspiradora de mano o para alcance extendido con la aspiradora de mano y el tubo de extensión.

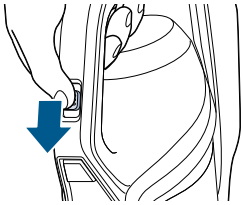
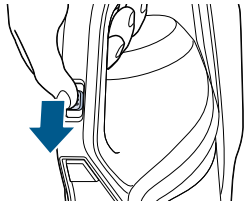
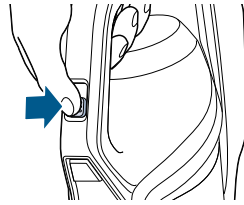
		
<p><b>1.</b> Deslice el interruptor de encendido hacia abajo para comenzar a limpiar y retroceda para apagar la máquina cuando termine de limpiar.</p>	<p><b>2.</b> Seleccione el modo de limpieza:</p> <p><b>Modo de piso duro</b> Deslice el interruptor de encendido hacia abajo 1 muesca. Este modo es ideal para suelos duros, alfombras y tapetes de pelo corto y proporciona un sonido más silencioso. El cepillo giratorio no gira en el modo de piso duro.</p>	<p><b>Modo de limpieza de alfombras</b> Deslice el interruptor de encendido 2 muescas hacia abajo. Esto se recomienda para tener una máxima succión y proporciona la limpieza más potente. Este modo es perfecto para alfombras de pelo alto, medio y corto.</p>

## Instalación de herramientas para usar en la aspiradora de mano

Visite [support.BISSELL.com](http://support.BISSELL.com) para obtener consejos sobre herramientas de limpieza sobre el piso.

Limpie las escaleras o los muebles fácilmente con las herramientas provistas. Combine la herramienta deseada con la aspiradora de mano o el tubo de extensión. **Nota:** Asegúrese de que la aspiradora esté apagada cuando conecte las herramientas.

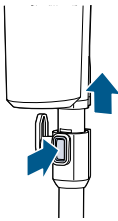
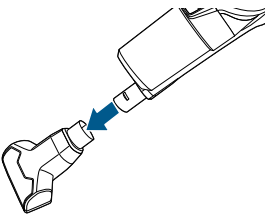
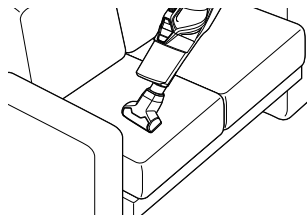
		
<p><b>1.</b> Para usarla como aspiradora de mano, presione el botón de liberación para desconectarla del tubo de extensión.</p>	<p><b>2.</b> Instale la herramienta seleccionada.</p>	<p><b>3.</b> Use la herramienta para limpiar muebles, escaleras u otras superficies en su hogar.</p>

**⚠ ADVERTENCIA** No enchufe la aspiradora antes de que se haya familiarizado con todas las instrucciones y los procedimientos de operación.

## Vaciado del tanque de suciedad

▶ ¿Es una persona que prefiere vídeos? Vaya a [support.BISSELL.com](http://support.BISSELL.com) para ver videos instructivos adicionales.

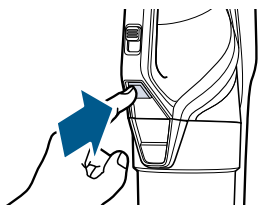

**1.** Apague (OFF) la máquina. Retire el tanque de suciedad de la aspiradora de mano presionando el botón de liberación del tanque en la parte delantera del tanque.



**2.** Tome la empuñadura media del filtro y tire hacia arriba. Esto activará una función de limpieza para eliminar los desechos de la pantalla del filtro de malla. Girar la empuñadura solo quitará el filtro.

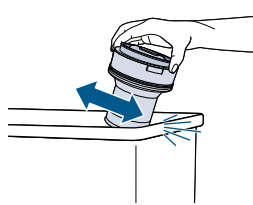

**3.** Retire completamente el separador del tanque y golpee suavemente la pantalla de malla en el costado del recipiente de basura.

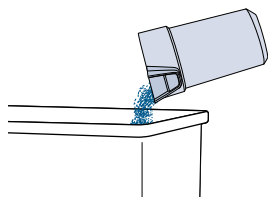

**4.** Vierta la suciedad del tanque en el recipiente de basura.

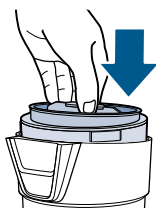

**5.** Deslice el separador nuevamente dentro del tanque, asegurándose de que la muesca esté asentada correctamente en el tanque.

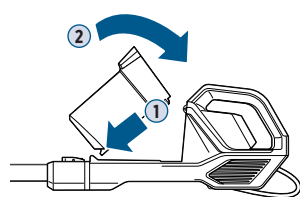

**6.** Coloque todo el tanque en la aspiradora de mano guiando el área con muesca en la parte inferior del tanque en el gancho de la aspiradora de mano. Empuje en su sitio.

**⚠ ADVERTENCIA** Antes de usar la aspiradora, asegúrese de que el tanque de suciedad esté en la posición de bloqueo y que el filtro esté instalado. NO haga funcionar la aspiradora sin este filtro.

## Limpieza y reemplazo del filtro

➤ Visite [support.BISSELL.com](http://support.BISSELL.com) para obtener consejos sobre cómo mantener y reemplazar el filtro de la aspiradora.

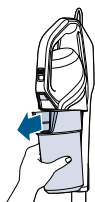

**1.** Para un mejor rendimiento de limpieza, limpie siempre su filtro después de cada uso. Apague (OFF) la aspiradora. Retire el tanque de suciedad presionando el botón de liberación del tanque y deslizando el tanque hacia afuera.

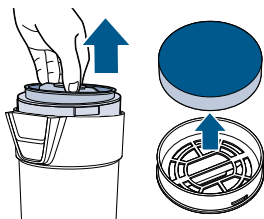

**2.** Gire la parte superior para quitar el marco del filtro del separador. Retire el filtro de la carcasa del marco del filtro. Golpee el filtro contra el costado de un recipiente de basura para eliminar el polvo y los escombros.



**3.** Enjuague con agua tibia y exprima para eliminar la suciedad. Extender durante 24 horas hasta que esté completamente seco. Vuelva a colocar el filtro en el marco con el lado de la etiqueta tocando el marco.

## Mantenimiento de la herramienta Pet TurboEraser®

➤ Visite [support.BISSELL.com](http://support.BISSELL.com) para obtener accesorios adicionales y herramientas de reemplazo.

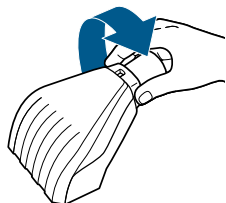

**1.** Gire el collar gris en sentido contrario a las agujas del reloj, hasta que aparezca la ranura, luego, separe la placa frontal.

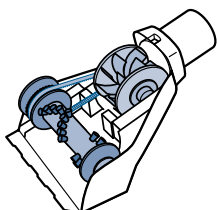

**2.** Extraiga el cepillo giratorio, la correa y la rueda con paletas. Inspeccione para ver si hay daños y reemplace si es necesario.

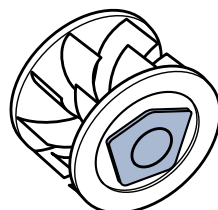

**3.** Para volver a armar, alinee dos clips en cada extremo de la rueda de paletas con la correa puesta y vuelva a instalar en su lugar. Coloque nuevamente el cepillo giratorio con la correa. La placa frontal no cerrará correctamente si todas las piezas no están alineadas correctamente.

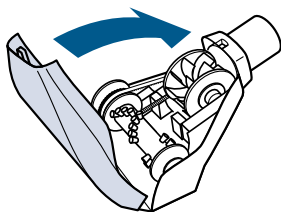

**4.** Para volver a instalar la placa frontal, alinee las pestañas en la parte superior de la cubierta y colóquela hacia abajo hasta que emita un "chasquido" en su lugar.

**⚠ ADVERTENCIA** Antes de usar la aspiradora, asegúrese de que el tanque de suciedad esté en la posición de bloqueo y que el filtro esté instalado. NO haga funcionar la aspiradora sin este filtro.

# Mantenimiento del cepillo giratorio

➤ Visite [support.BISSELL.com](http://support.BISSELL.com) para obtener consejos sobre cómo mantener y reemplazar la aspiradora.

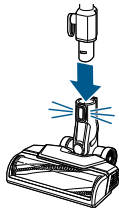

**1.** Apague la máquina y presione el botón de liberación del cabezal para desconectar el cabezal motorizado de limpieza.

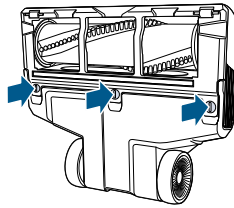

**2.** Gire los tornillos inferiores con una moneda para quitar la cubierta inferior.

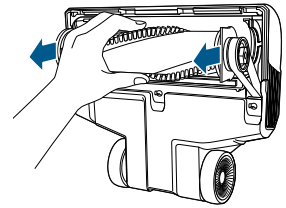

**3.** Retire la cubierta del rodillo giratorio y retire cualquier residuo del rodillo giratorio.

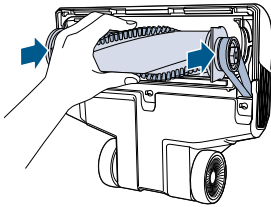

**4.** Vuelva a colocar el rodillo del cepillo insertándolo en la correa y presionándolo en su lugar.

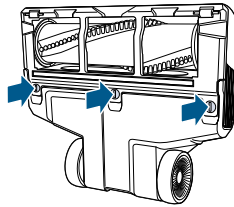

**5.** Fije y asegure la cubierta inferior.

## Identificación de fallas

⚠ A continuación se presentan algunos de los problemas que puede encontrar. Si no ve el problema que está experimentando a continuación, visite [support.BISSELL.com](http://support.BISSELL.com).

Problema	Causa posible	Acciones correctivas
La aspiradora no recoge la suciedad	El filtro está sucio.	Retire y enjuague los filtros. Espere el tiempo suficiente para permitir que sequen correctamente antes de volver a insertarlos.
	Hay una obstrucción en la aspiradora.	Retire el cabezal y el tubo de extensión de la aspiradora de mano. Verifique la acumulación de escombros u obstrucciones en cada una de estas secciones. Limpie cualquier residuo u obstrucción antes de volver a armar.
	El tanque de suciedad no está correctamente asentado.	Retire el tanque y vuelva a colocarlo correctamente.
La suciedad escapa de la aspiradora	El tanque de suciedad está lleno.	Vacíe el tanque.
	Faltan filtros o están sucios.	Verifique si el filtro está en su lugar. Límpielo según sea necesario.
	Hay una obstrucción en la aspiradora.	Retire el cabezal y el tubo de extensión de la aspiradora de mano. Verifique la acumulación de escombros u obstrucciones en cada una de estas secciones. Limpie cualquier residuo u obstrucción antes de volver a armar.
El cepillo giratorio no gira	Se está utilizando un modo de alimentación incorrecto.	Asegúrese de que el interruptor esté presionado hasta el Modo de limpieza de alfombras.
	El cepillo giratorio tiene suciedad atascada u otros enredos, que evitan que gire el cepillo.	Desenchúfela para restablecer el motor del cepillo giratorio, verificando y eliminando la suciedad antes de encenderla (ON). Si el problema persiste, desconecte el cabezal, retire la cubierta inferior y despeje los desechos y la ruta de succión.

**⚠ ADVERTENCIA** Para reducir el riesgo de incendio, choque eléctrico o lesiones, apague (OFF) el encendido y desconecte el enchufe del tomacorriente eléctrico antes de efectuar tareas de mantenimiento o de identificación de fallas. Todo trabajo de mantenimiento o servicio no incluido en el manual deberá ser realizado por un representante de servicio autorizado.



## ¡Nos sacudimos de alegría!

BISSELL® apoya con orgullo la fundación Pet Foundation® de BISSELL y su misión de ayudar a las mascotas sin hogar. Cuando compra un producto BISSELL, también ayuda a salvar mascotas. Nos enorgullece diseñar productos que ayudan a terminar con el desorden que producen las mascotas, los olores que estas generan y el desamparo que sufren.

Visite [BISSELLsavespets.com](https://www.bissellsavespets.com) para obtener más información.

## Pero espere. ¡Aún hay más!

Visítenos en línea para obtener información completa sobre su nuevo producto, incluidos la solución de problemas, el registro del producto, las piezas y más.

Visite [support.BISSELL.com](https://support.bissell.com).



REGISTER



INFO



VIDEOS



PARTS



SUPPORT



©2020 BISSELL Inc. Todos los derechos reservados.  
Impreso en China. Número de pieza 1622193 12/19 RevC