

# Présentation de l'appareil

## Téléviseur LCD

### Façade



1. Écran TFT
2. Capteur infrarouge : champ de réception pour les signaux infrarouges de la télécommande.
3. Témoin de fonctionnement : devient orange lorsque l'appareil se trouve en mode VEILLE. Devient vert lorsque l'appareil est allumé.
4. Haut-parleurs

### Vue de dessus - commandes du côté droit

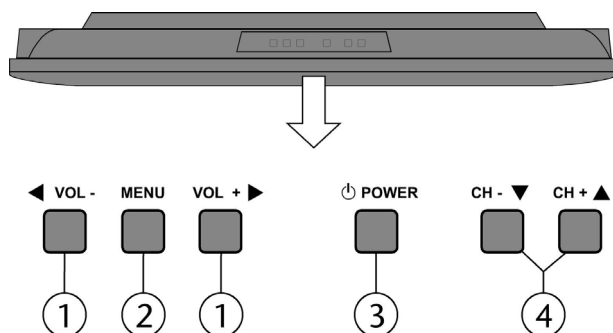

1. ◀ VOL - / VOL + ▶ Sélection du volume ou navigation dans le menu.
2. **MENU** Avec cette touche, affichez le menu à l'écran pour procéder aux réglages de votre appareil.
3. **POWER** Bouton de marche/arrêt : mettre l'appareil en mode VEILLE et l'éteindre.
4. **CH - ▼ / CH + ▲** Sélection d'un programme ou navigation dans le menu.

# Arrière

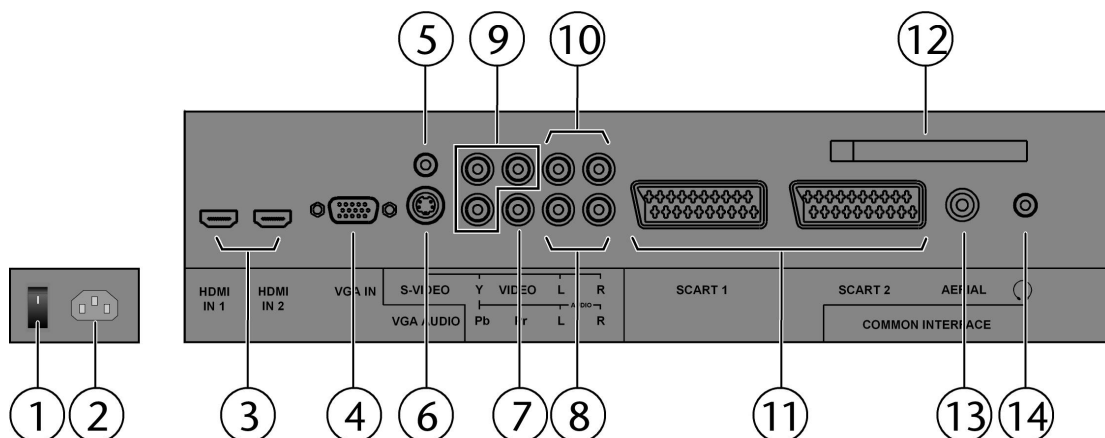
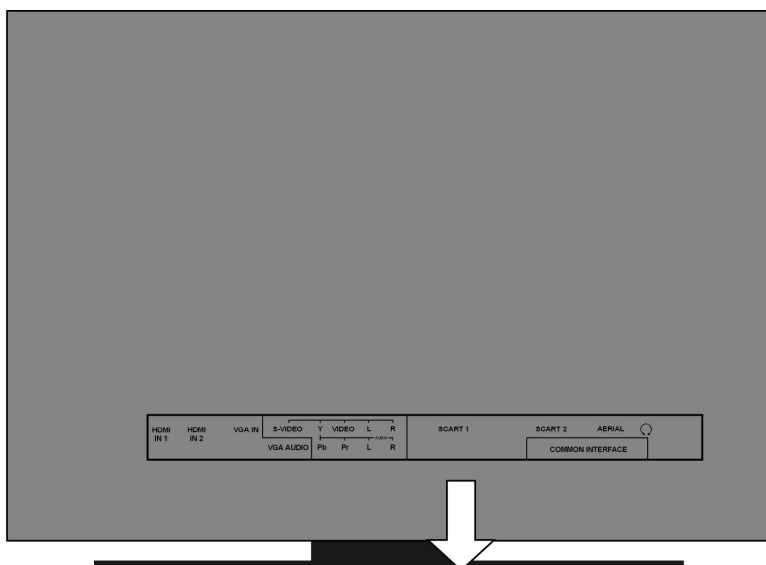

1. Interrupteur d'alimentation
2. Raccordement d'alimentation
3. **HDMI 1-2** Pour le branchement d'un appareil avec sortie HDMI.
4. **VGA IN** Entrée VGA pour le branchement d'un PC
5. **VGA AUDIO** Entrée audio pour PC
6. **S-VIDEO** Entrée vidéo : pour le branchement d'un appareil avec un câble S-vidéo.
7. **VIDEO** Entrée vidéo (jaune) : pour le branchement d'un appareil avec un câble Cinch.
8. **AUDIO L R** Entrée audio pour les sources vidéo **S-VIDEO** ou **VIDEO**
9. **Y Pb Pr** Entrées composante pour le branchement d'appareils à sortie composante
10. **AUDIO L R** Entrée audio pour les sources à composantes **Y Pb Pr**
11. **SCART 1-2** Prises péritel
12. **COMMON INTERFACE** Emplacement pour un module CAM et la carte correspondante (non fournie).
13. **AERIAL** Pour le branchement de l'antenne.
14.  Pour le branchement d'un casque avec un connecteur jack 3,5 mm.

# Télécommande

1.		Mise en VEILLE	
2.	<b>TV</b>	Utilisation du téléviseur MD 20075	
3.	<b>STB</b>	Commande d'un autre appareil qui a été programmé sur cette télécommande universelle (voir p. 14).	
4.	<b>DVD</b>		
5.	<b>VCR</b>		
6.	<b>AUX</b>	Les inscriptions servent de vue d'ensemble ; elles ne désignent pas le type d'appareil à sélectionner	
7.	<b>CODE</b>	Programmation d'autres appareils	
8.	<b>TXT</b>	Activation et désactivation du télétexte	
9.	<b>EPG/LIST</b>	Guide numérique des programmes télévisés et radiophoniques	
10.		Touches directionnelles	
11.	<b>OK</b>	Dans certains menus, confirmation de la sélection	
12.	<b>LCD MENU</b>	Ouverture et fermeture du menu	
13.	<b>EXIT</b>	En mode TNT (DVB-T), pour quitter le menu	
14.	<b>DVB MENU</b>	En mode TNT (DVB-T), pour ouvrir et fermer le menu	
15.	<b>INFO</b>	Affichage d'informations telles que le numéro de programme actuel et le format d'image	
16.	<b>SWAP</b>	Retour au programme précédent	
17.	<b>P.MODE</b>	Sélection du mode d'affichage	
18.	<b>S.MODE</b>	Sélection du mode de son	
19.	<b>TV/RADIO</b>	En mode TNT (DVB-T), sélection de la diffusion TV ou radio	
20.		Affichage lumineux confirmant l'actionnement d'une touche	
21.	Touches numériques	TV : sélection du programme Télétexte : sélection de page	
22.	<b>-/-</b>	Pas de fonction	
23.	<b>AV/INPUT</b>	Sélection du signal d'entrée des appareils raccordés	
24.	<b>P +/-</b>	Touches de sélection de programmes TV : sélection du programme suivant (+) ou précédent (-)	
25.		Sourdine	
26.	<b>- ▲ +</b>	Augmentation (+) ou réduction (-) du volume	
27.	Touche bleue	Touche de couleur pour l'utilisation du télétexte; DVD/VCR : titre suivant/chapitre suivant/avance	
28.	Touche jaune	Touche de couleur pour l'utilisation du télétexte; DVD/VCR : touche Lecture - démarrage de la lecture	
29.	Touche rouge	Touche de couleur pour l'utilisation du télétexte; DVD/VCR : titre précédent/chapitre précédent/retour	
30.	<b>II</b>	DVD/VCR : touche Pause : interruption de la lecture	
31.	Touche verte	Touche de couleur pour l'utilisation du télétexte; DVD/VCR : touche STOP, interruption de la lecture/l'enregistrement	
32.	<b>Sleep</b>	Réglage de la fonction de VEILLE; DVD/VCR : démarrage de l'enregistrement	
33.	<b>ZOOM</b>	Sélection du format d'image	

34.	<b>FAV</b>	En mode TNT (DVB-T): afficher la liste des favoris
35.	<b>HOLD</b>	Télétexte : maintenir la page
36.	<b>REVEAL</b>	Télétexte : afficher le texte caché
37.	<b>SIZE</b>	Télétexte : agrandir la page
38.	<b>INDEX</b>	Télétexte : allez à la page initiale
39.	<b>SUBTITLE SUB PG</b>	En mode TNT (DVB-T): fonction sous-titrage Télétexte : ouvrir la page inférieure
40.	<b>NICAM AUDIO</b>	Passez du son mono au son stéréo; En mode TNT (DVB-T): afficher le mode son
41.	<b>LANG CANCEL</b>	En mode TNT (DVB-T): choix de la langue; Télétexte : annulation de la recherche

# Sommaire

<b>Présentation de l'appareil .....</b>	<b>3</b>
Téléviseur LCD .....	3
Façade.....	3
Vue de dessus - commandes du côté droit.....	3
Arrière .....	4
Télécommande .....	5
<b>Sommaire.....</b>	<b>7</b>
<b>Remarques concernant le présent mode d'emploi.....</b>	<b>10</b>
Usage conforme .....	10
HD Ready .....	10
Vérification de contenu.....	10
<b>Consignes de sécurité.....</b>	<b>11</b>
Sécurité de fonctionnement .....	11
Lieu d'installation.....	11
Réparation.....	12
Environnement prévu.....	12
Alimentation en courant.....	12
Manipulation des piles .....	13
Normes/compatibilité électromagnétique .....	13
<b>Télécommande universelle .....</b>	<b>14</b>
Utilisation .....	14
Programmation de codes d'appareils .....	14
Saisie d'un code d'appareil en fonction de la liste des codes.....	14
Recherche manuelle du code.....	14
Recherche automatique du code .....	15
Cycle d'une seconde ou de trois secondes.....	15
Recherche de code à partir de la marque .....	15
Identification du code.....	16
Fonctionnement normal.....	16
Utiliser un seul appareil .....	16
Fonction ÉTEINDRE TOUT .....	16
EPG – Guide électronique des programmes.....	16
<b>Mise en marche .....</b>	<b>17</b>
Déballage.....	17
Montage .....	17
Insertion des piles dans la télécommande.....	17
Raccordement à une antenne .....	17
Raccordement à l'alimentation .....	17
<b>Utilisation .....</b>	<b>18</b>
Mise en marche et arrêt du téléviseur LCD.....	18
Lors la première mise en marche .....	18
Recherche automatique de chaînes en mode TV analogique.....	18
Première installation en mode TV numérique .....	18

Sélection d'un programme.....	19
Réglages du son .....	19
Réglages de l'image .....	19
Affichage d'informations .....	19
Sélection d'un appareil externe .....	20
<b>Télétexte.....</b>	<b>21</b>
Utilisation du télétexte.....	21
Sélection de pages Télétexte.....	21
Touches numériques .....	21
Touches de sélection de programmes.....	21
Touches de couleur .....	21
SUB.PG.....	21
Propriétés utiles du télétexte.....	22
INDEX* .....	22
HOLD* .....	22
REVEAL* - Affichage de texte caché .....	22
SIZE* - Doublement de la taille de la page .....	22
<b>Réglages de base dans le menu OSD .....</b>	<b>23</b>
Navigation dans le menu.....	23
Système de menus TV analogique et numérique .....	23
<b>Système de menus TV analogique .....</b>	<b>24</b>
Menu IMAGE.....	24
Menu SON .....	24
Menu SOURCE .....	25
Menu SYSTÈME .....	25
Menu CHAÎNE TV .....	26
Enregistrement manuel du magnétoscope .....	26
<b>Système de menus TNT .....</b>	<b>27</b>
Menu Listes favorites .....	27
Créer une liste favorite.....	27
Modifier une liste favorite .....	28
Supprimer une liste favorite.....	28
Accéder à une liste favorite .....	28
Menu Configuration.....	28
Menu Contrôle parental .....	29
Menu Programmation .....	30
<b>Prises et exemples de branchements.....</b>	<b>31</b>
Raccordement du casque .....	32
Raccordement d'un lecteur de DVD .....	33
1. Avec un câble péritel.....	33
2. Avec un câble Cinch audio et Cinch vidéo / un câble S-Vidéo.....	33
3. Avec un câble vidéo composante (3xCinch).....	34
4. Avec un câble HDMI.....	34
Raccordement d'un magnétoscope.....	34
Raccordement d'un graveur de DVD .....	35
Raccordement d'un récepteur (SAT, DVB-T, décodeur, etc.).....	36
1. Avec un câble péritel.....	36
2. Avec un câble Cinch audio et Cinch vidéo / un câble S-Vidéo.....	36
3. Avec un câble vidéo composante (3xCinch).....	37
4. Avec un câble HDMI.....	37

Instruction d'utilisation Canal+ analogique .....	37
Raccordement d'un graveur de DVD ou d'un magnétoscope et d'un récepteur satellite .....	38
Raccordement d'un caméscope.....	38
Avec un câble Cinch audio et Cinch vidéo / un câble S-Vidéo .....	38
Appareil avec sortie HDMI ou DVI.....	39
Raccorder un appareil externe à une sortie HDMI .....	39
Raccorder un appareil externe à une sortie DVI.....	39
Raccordement d'un PC.....	40
<b>Résolution de problèmes.....</b>	<b>41</b>
Besoin d'aide supplémentaire ? .....	42
Pixels défectueux d'écran LCD.....	42
<b>Nettoyage.....</b>	<b>43</b>
<b>Recyclage .....</b>	<b>43</b>
<b>Données techniques .....</b>	<b>44</b>
<b>Liste de codes .....</b>	<b>45</b>

# Remarques concernant le présent mode d'emploi



Veillez lire attentivement ce mode d'emploi et respecter toutes les consignes et remarques indiquées. Vous garantissez ainsi un fonctionnement fiable et une longue durée de vie à votre téléviseur LCD. Gardez toujours ce mode d'emploi à portée de la main, près de votre téléviseur LCD. Conservez ce mode d'emploi afin de pouvoir le remettre au nouveau propriétaire en cas de vente de votre téléviseur LCD.

## Usage conforme

- Cet appareil est conçu pour la réception et la restitution de programmes télévisés. Les différentes possibilités de branchement permettent une extension supplémentaire des sources de réception et de restitution (récepteur, lecteur DVD, enregistreur DVD, magnétoscope, etc.).
- Cet appareil doit être utilisé exclusivement à l'intérieur et au sec.
- Cet appareil n'est pas adapté comme moniteur d'ordinateur de bureau.
- Cet appareil a été conçu pour un usage privé et non pas dans le cadre d'une entreprise de l'industrie lourde. L'utilisation dans des conditions extrêmes peut l'endommager.

## HD Ready

Votre téléviseur LCD est doté du label « HD Ready ». Cela signifie qu'il peut par principe diffuser la télévision à haute définition (HDTV), à condition qu'un signal HDTV soit envoyé au téléviseur LCD par un décodeur numérique externe (HD-STB).

## Vérification de contenu

Veillez contrôler que la livraison est complète et nous informer dans les quinze jours suivant l'achat si ce n'est pas le cas.

### **Attention !**

Ne laissez pas les jeunes enfants jouer avec les plastiques : ils pourraient s'étouffer !

Avec le produit que vous venez d'acheter, vous recevez :

- Téléviseur LCD
- Télécommande 5 en 1 avec 2 piles de type R03 (AAA) 1,5 V
- Antenne TNT
- Mode d'emploi
- Carte de garantie



# Consignes de sécurité



## Sécurité de fonctionnement

- Veuillez absolument à ce que les enfants ne jouent pas avec l'appareil. Cet appareil n'est pas destiné à être utilisé par des personnes (y compris les enfants) dont les capacités physiques, sensorielles ou mentales sont limitées ou qui manquent d'expérience et/ou de connaissances, sauf si elles sont surveillées par une personne responsable de leur sécurité ou ont reçu de vous les instructions d'utilisation de l'appareil.
- Conservez les emballages, tels que les plastiques, hors de la portée des enfants : ils pourraient s'étouffer !
- N'ouvrez jamais le boîtier du téléviseur LCD (risque d'électrocution, de court-circuit et d'incendie) !
- N'introduisez pas d'objets à l'intérieur du téléviseur LCD par les fentes et les ouvertures (risque d'électrocution, de court-circuit et d'incendie) !
- Les fentes et les ouvertures du téléviseur LCD servent à l'aération. Ne les recouvrez pas, cela pourrait entraîner une surchauffe (risque d'incendie) !
- N'exercez pas de pression sur l'écran, qui risquerait de se briser.
- La télécommande dispose d'une diode infrarouge de classe 1. N'orientez pas la diode vers des appareils optiques.
- Attention ! Un écran brisé représente un risque de blessure. Enfilez des gants de protection pour ramasser les éclats de verre. Lavez-vous ensuite les mains avec du savon, car il se peut que des produits chimiques s'échappent. Envoyez les parties brisées à votre service après-vente afin d'en garantir le recyclage adéquat.
- Ne touchez pas l'écran avec les doigts ou avec des objets à arêtes vives afin d'éviter de l'endommager.
- Adressez-vous au service après-vente si :
  - l'isolant du cordon d'alimentation ou le cordon lui-même est endommagé,
  - du liquide a pénétré dans l'appareil,
  - l'appareil ne fonctionne pas correctement,
  - l'appareil est tombé ou le boîtier est endommagé.

## Lieu d'installation

- Durant les premières heures d'utilisation, les nouveaux appareils peuvent dégager une odeur typique, mais totalement inoffensive s'estompant progressivement au fil du temps. Pour combattre cette formation d'odeur, nous vous conseillons d'aérer régulièrement la pièce. Lors du développement de ce produit, nous avons tout mis en œuvre pour que les taux restent largement inférieurs aux taux limites en vigueur.
- Placez votre téléviseur LCD et tous les appareils raccordés dans un lieu à l'écart de l'humidité et évitez la poussière, la chaleur et le rayonnement direct du soleil. Le non-respect de ces remarques risque d'entraîner des perturbations ou l'endommagement du téléviseur.
- N'utilisez pas votre téléviseur LCD à l'extérieur : selon les conditions météorologiques (ex : la pluie, la neige), vous risquez de l'endommager.
- Le téléviseur LCD ne doit pas être exposé à des gouttes ou projections d'eau. Ne posez dessus aucun récipient rempli de liquide (vases, etc.). Le récipient pourrait se renverser et le liquide porter atteinte à la sécurité électrique.
- Ne placez aucune source de potentielle d'incendie (ex : bougies allumées) sur le téléviseur LCD ou à proximité de celui-ci.
- Veillez à assurer un espace suffisamment grand dans l'armoire de rangement. Respectez une distance minimum de 10 cm tout autour de l'appareil pour permettre une aération suffisante.
- Utilisez tous les composants sur une surface stable, plane et exempte de vibrations afin d'éviter que le téléviseur LCD tombe.
- Évitez les effets éblouissants, les reflets, les contrastes clairs/sombres trop forts afin de ménager vos yeux.
- La distance d'observation optimale correspond à 5 fois la diagonale de l'écran.

## Réparation

- La réparation de votre téléviseur LCD doit uniquement être exécutée par un personnel spécialisé et qualifié.
- Lorsqu'une réparation est nécessaire, veuillez vous adresser exclusivement à nos partenaires de service autorisés.

## Environnement prévu

- L'appareil peut fonctionner à une température ambiante de +5° C à +25° C et à un taux d'humidité relatif de l'air de 20 % à 80 % (sans phénomène de condensation).
- Lorsqu'il est éteint, le téléviseur LCD peut être stocké à une température de -20° C à +60° C.
- Prévoir une distance minimum d'un mètre entre le téléviseur et les éventuelles interférences haute fréquence et magnétiques (téléviseur, enceintes de haut-parleurs, téléphone portable, etc.) afin d'éviter tout dysfonctionnement.
- Si vous avez transporté votre téléviseur LCD, ne le mettez en service que lorsqu'il est à nouveau à la température ambiante.
- En cas d'importantes fluctuations de température ou d'humidité élevée, la condensation risque de provoquer la formation d'humidité à l'intérieur du téléviseur LCD, ce qui peut déclencher un court-circuit électrique.
- Pendant un orage ou si vous n'utilisez pas l'appareil pendant une période prolongée, débranchez la prise de courant et le câble antenne de sa prise.

## Alimentation en courant



### Remarque

Certaines pièces de l'appareil restent sous tension même si le bouton de marche/arrêt est éteint. Pour interrompre l'alimentation électrique de votre téléviseur LCD ou pour le libérer de toute tension, débranchez complètement votre appareil du courant secteur.

- Raccordez le téléviseur LCD uniquement à une prise de terre de 220-240 V AC ~ 50 Hz. Si vous avez des doutes en ce qui concerne l'alimentation en courant sur le lieu d'installation, renseignez-vous auprès de votre fournisseur d'électricité.
- Afin d'assurer une sécurité supplémentaire, nous vous recommandons d'utiliser une protection contre les surtensions pour protéger votre téléviseur LCD contre l'endommagement dû aux crêtes de tension ou à la foudre venant du réseau de courant.
- Pour interrompre l'alimentation en courant de votre téléviseur LCD, débranchez la fiche secteur de la prise de courant.
- La prise de courant doit se trouver à proximité de votre téléviseur LCD et être facilement accessible.
- Lorsque vous utilisez une rallonge, veillez à ce que celle-ci corresponde aux exigences VDE. Le cas échéant, demandez à votre électricien.
- Disposez les câbles de telle sorte que personne ne puisse marcher ou trébucher dessus.
- Ne posez pas d'objets sur les câbles, vous risqueriez de les endommager.

# Manipulation des piles

Les piles peuvent contenir des matériaux inflammables. En cas d'utilisation incorrecte, les piles peuvent couler, chauffer fortement, s'enflammer et même exploser, ce qui peut endommager votre appareil et porter atteinte à votre santé.

Il est impératif que vous respectiez les consignes suivantes :

- Conservez les piles hors de la portée des enfants.  
En cas d'ingestion accidentelle de piles, consultez immédiatement votre médecin.
- Ne chargez jamais les piles (à moins que cela ne soit indiqué expressément).
- Ne déchargez jamais les piles en utilisant une puissance de sortie élevée.
- Ne court-circuitez jamais les piles.
- N'exposez jamais les piles à des températures élevées, p. ex. rayonnement solaire, feu ou similaires !
- Ne démontez pas et ne déformez pas les piles.  
Vous risqueriez de blesser vos mains ou vos doigts, et vos yeux ou votre peau pourraient entrer en contact avec le liquide des piles. Si cela devait arriver, rincez abondamment à l'eau claire les zones concernées et consultez immédiatement votre médecin.
- Évitez les coups et les fortes secousses.
- N'inversez jamais la polarité.
- Veillez à ce que les pôles Plus (+) et Moins (-) soient correctement positionnés afin d'éviter les courts-circuits.
- N'utilisez pas ensemble des piles neuves et usagées ou bien des piles de types différents. Cela pourrait engendrer un dysfonctionnement de votre appareil. En outre, la pile la plus faible se déchargerait trop fortement.
- Retirez immédiatement les piles usagées de l'appareil.
- Retirez les piles en cas d'inutilisation prolongée de votre appareil.
- Remplacez simultanément toutes les piles usagées d'un appareil par de nouvelles piles de même type.
- Pour stocker ou recycler les piles, isolez-en les contacts avec du ruban adhésif.
- Si nécessaire, nettoyez les contacts des piles et de l'appareil avant d'insérer les piles.

## Normes/compatibilité électromagnétique

Ce téléviseur LCD respecte les exigences de compatibilité électromagnétique et de sécurité électrique des normes suivantes :

EN 55013: 2001 + A1: 2003 + A2: 2006	Taux limites et méthodes de mesure des caractéristiques de perturbation des récepteurs de radiodiffusion et des appareils associés de l'électronique de loisir
EN 55020: 2007	Immunité des récepteurs de radiodiffusion et des appareils associés de l'électronique de loisir
EN 60065: 2002 + A1: 2006	Appareils audio, vidéo et autres dispositifs électroniques de ce type, exigences de sécurité
EN 61000-3-2: 2006	Compatibilité électromagnétique (CEM) ; partie 3 : Taux limites ; section 2 : Taux limites pour les émissions de courant harmonique (courant appelé par appareil < 16 A par phase)
EN 61000-3-3: 1995 + A1: 2001 + A2: 2005	Compatibilité électromagnétique (CEM) ; partie 3 : Taux limites ; section 3 : Taux limites des fluctuations de tension et du flicker dans les réseaux basse tension pour les équipements ayant un courant appelé < 16A par phase
EN 55022: 2006	Appareils de traitement de l'information - Caractéristiques des perturbations radioélectriques - Limites et méthodes de mesure
EN 55024: 1998 + A1: 2001 + A2: 2003	Appareils de traitement de l'information - Caractéristiques d'immunité - Limites et méthodes de mesure

Cet appareil est conforme aux exigences de la directive CEM 2004/108/CE ainsi qu'à celles de la directive basse tension 2006/95/CE.

# Télécommande universelle

## Utilisation

Cette télécommande universelle peut remplacer jusqu'à cinq télécommandes et peut faire fonctionner les types d'appareils suivants :

- TV** Téléviseur avec télétexte
- STB** Récepteur satellite
- DVD** Lecteur ou graveur de DVD
- VCR** Magnétoscope
- AUX** Appareils audio (p. ex. lecteurs de CD, **amplificateurs**).

Le nom des touches source « **VCR** », « **DVD** », « **STB** », etc., sert uniquement à apporter davantage de clarté. Vous pouvez bien entendu utiliser les touches avec d'autres types d'appareils, p. ex. un décodeur de chaîne payante. À l'exception de la touche **TV** qui peut commander uniquement un téléviseur.

## Programmation de codes d'appareils

Vous devez programmer avec une touche source (**VCR**, **DVD**, **STB**, **AUX**) un code d'appareil à quatre chiffres pour chaque appareil que vous voulez commander avec la télécommande universelle. Le nom des touches sert uniquement de rappel. À l'exception de la touche **TV**, il est possible d'utiliser chacune des touches avec n'importe quel appareil (« Mode Flex »). La touche **TV** ne peut pas être reprogrammée.

Si vous voulez programmer un magnétoscope en tant qu'appareil, insérez au préalable une cassette vidéo.

## Saisie d'un code d'appareil en fonction de la liste des codes

Le code correspondant à chacun des appareils figure dans la liste des codes jointe à ce mode d'emploi. Voici comment procéder :

- ▶ Allumez manuellement l'appareil concerné.
- ▶ Appuyez brièvement sur la touche source désirée (**VCR**, **DVD**, **STB**, **AUX**).
- ▶ Appuyez durant env. 3 secondes sur la touche **CODE** jusqu'à ce que le témoin lumineux bleu reste allumé en permanence.
- ▶ Saisissez le code à quatre chiffres issu du tableau des codes.

Le témoin lumineux bleu s'éteint brièvement pour confirmer la pression de chaque touche.

Si le code saisi est valide, le témoin lumineux bleu s'éteint après la saisie du dernier chiffre. Si le code saisi est invalide, le témoin lumineux bleu clignote durant trois secondes avant de s'éteindre.

Si l'appareil ne réagit pas comme prévu, recommencez la programmation avec éventuellement un autre code. Essayez tous les codes indiqués pour votre marque. Choisissez le code avec lequel toutes les commandes disponibles sur votre télécommande réagissent correctement !

Si cela ne fonctionne toujours pas, essayez la méthode de recherche décrite au chapitre « Recherche automatique ».

## Recherche manuelle du code

Pour effectuer une recherche manuelle :

- ▶ Allumez manuellement l'appareil concerné.
- ▶ Appuyez brièvement sur la touche source désirée (**VCR**, **DVD**, **STB**, **AUX**).
- ▶ Appuyez durant env. 3 secondes sur la touche **CODE** jusqu'à ce que le témoin lumineux bleu reste allumé en permanence.
- ▶ Appuyez plusieurs fois de suite (jusqu'à 350 fois) sur la touche , **P/CH+** ou **P/CH-** jusqu'à ce que l'appareil à commander change de chaîne ou réagisse de façon analogue. La recherche d'un code commence à partir du nombre à quatre chiffres actuellement enregistré.
- ▶ Appuyez brièvement sur **OK** pour enregistrer le code.

Vue l'énorme quantité de numéros de code existants, jusqu'à 350 codes différents ont été préprogrammés pour chaque type d'appareil. Dans certains cas, il est possible que seules les fonctions principales les plus utiles soient disponibles. La procédure décrite peut ne pas fonctionner pour certains modèles d'appareils spéciaux.

## Recherche automatique du code

Si votre appareil ne réagit pas à la télécommande même après avoir essayé tous les codes indiqués pour votre type d'appareil et la marque concernée, essayez la recherche automatique. Cela vous permet également de trouver les codes des marques ne figurant pas dans la liste des codes d'appareils.

Pour programmer les touches source **VCR, DVD, STB** ou **AUX** avec un autre appareil que celui indiqué, vous devez d'abord programmer un code du type d'appareil souhaité lors de la recherche automatique. Par exemple : vous voulez utiliser la touche **AUX** avec un lecteur de DVD. Commencez par programmer un code de lecteur de DVD quelconque figurant dans la liste de codes, puis procédez comme suit :

- ▶ Allumez manuellement l'appareil concerné.
- ▶ Appuyez brièvement sur la touche source désirée (**VCR, DVD, STB, AUX**).
- ▶ Appuyez durant env. 3 secondes sur la touche **CODE** jusqu'à ce que le témoin lumineux bleu reste allumé en permanence.
- ▶ Orientez la télécommande vers l'appareil, appuyez une fois brièvement sur la touche **P/CH+**. Si l'appareil ne dispose d'aucune fonction de programmation, appuyez sur la touche  au lieu de **P/CH+**. Au bout de 6 secondes, la télécommande démarre la recherche de code et envoie successivement les différents codes, à un rythme d'un par seconde (voir aussi prochaine section). Le témoin lumineux bleu s'allume lors de chaque envoi.
- ▶ Dès que l'appareil réagit à la télécommande, appuyez sur **OK**. – Si vous n'appuyez pas à temps sur **OK**, la touche **P/CH-** vous permet de revenir en arrière afin de trouver le code auquel l'appareil a réagi. Pour interrompre la recherche, appuyez sur **OK**.

## Cycle d'une seconde ou de trois secondes

Pour que la télécommande n'envoie un code que toutes les trois secondes au lieu de chaque seconde, procédez comme suit :

- ▶ Appuyez deux fois sur **P/CH+** (ou ). La télécommande n'enverra désormais un nouveau code que toutes les 3 secondes. Cela vous permet d'avoir plus de temps pour réagir, mais la procédure s'en trouve rallongée.

## Recherche de code à partir de la marque

Cette fonction permet d'effectuer la recherche à partir de la marque. Vous trouverez les différentes marques dans la liste ci-dessous. Procédez de la façon suivante :

- ▶ Allumez manuellement l'appareil concerné.
- ▶ Appuyez brièvement sur la touche source désirée (**VCR, DVD, STB, AUX**).
- ▶ Appuyez durant env. 3 secondes sur la touche **CODE** jusqu'à ce que le témoin lumineux bleu reste allumé en permanence.
- ▶ Entrez le code à un chiffre comme indiqué dans la liste. En voici un extrait :
  - Touche 1 MEDION, Tchibo
  - Touche 2 Philips, Radiola, Philco, Erres, Pye
  - Touche 3 Sony, Akai, Panasonic, JVC, Sharp, Toshiba, Daewoo
  - Touche 4 Thomson, Brandt, Fergusson
  - Touche 5 Saba, Nordmende, Telefunken
  - Touche 6 Grundig, Blaupunkt
  - Touche 0 Toutes les marques
- ▶ Appuyez plusieurs fois sur la touche **P/CH+** (ou sur  ou **PLAY** ► pour les magnétoscopes) jusqu'à ce que l'appareil réagisse correctement. Procédez rapidement afin d'éviter le démarrage de la recherche automatique de code.
- ▶ Enregistrez le code en appuyant sur **OK**.

Une fois tous les codes parcourus, le témoin lumineux bleu clignote pendant environ 3 secondes.

## Identification du code

L'identification du code permet de retrouver des codes déjà saisis qui ont été enregistrés dans la télécommande. Voici comment procéder :

- ▶ Allumez manuellement l'appareil concerné.
- ▶ Appuyez brièvement sur la touche source désirée (**VCR, DVD, STB, AUX**). Le témoin lumineux bleu clignote.
- ▶ Appuyez durant env. 3 secondes sur la touche **CODE** jusqu'à ce que le témoin lumineux bleu reste allumé en permanence.
- ▶ Appuyez brièvement sur la touche **CODE**. Le témoin lumineux bleu clignote encore une fois.
- ▶ Pour trouver le premier chiffre, appuyez sur les touches numériques de 0 à 9. Si le témoin lumineux bleu s'éteint brièvement, cela signifie qu'il s'agit du premier chiffre enregistré.
- ▶ Pour déterminer le deuxième chiffre, appuyez à nouveau sur les touches numériques de 0 à 9. Répétez la procédure pour le troisième chiffre.
- ▶ Le témoin lumineux bleu s'éteint dès que vous appuyez sur la touche correspondant au quatrième chiffre.

L'identification du code est maintenant terminée.

## Fonctionnement normal

### Utiliser un seul appareil

La programmation de votre télécommande pour vos appareils audio et vidéo une fois terminée, la télécommande fonctionne - pour les fonctions principales les plus utiles - comme la télécommande d'origine de l'appareil concerné.

Dirigez votre télécommande vers l'appareil souhaité et appuyez sur la touche source correspondante. Utilisez ensuite les autres touches comme à l'accoutumée. Le témoin lumineux bleu s'allume brièvement à chaque fois qu'un signal infrarouge est transmis.

Il est maintenant possible d'activer les fonctions en appuyant sur la touche de fonction désirée de votre télécommande universelle.

Remarques :

- Selon le cas, certaines fonctions de votre télécommande d'origine ne sont pas disponibles directement sur la télécommande universelle.
- En particulier pour les nouveaux modèles : il est possible que les fonctions soient affectées à d'autres touches que celles auxquelles on pourrait s'attendre, ou qu'elles ne soient pas du tout disponibles.

### Fonction ÉTEINDRE TOUT

Il est possible d'éteindre simultanément tous les appareils préprogrammés. Procédez de la façon suivante :

- ▶ Appuyez une fois brièvement sur la touche  et réappuyez plus longuement immédiatement après (2 secondes minimum). Tous les appareils préprogrammés s'éteignent l'un après l'autre.

Certains appareils peuvent être allumés et éteints à l'aide de la touche . Les appareils éteints de cette façon s'allument après l'exécution de la fonction **ÉTEINDRE TOUT**.

### EPG – Guide électronique des programmes

La fonction de la touche **GUIDE** (« EPG » = « Electronic Program Guide ») dépend du code qui lui a été assigné :

- Avec les codes TV et satellite (p. ex. SAT-TV ou DVB-T), la touche affiche le guide électronique des programmes (EPG).
- Avec les codes DVD, la touche affiche le menu des titres.
- Avec les codes VCR, la touche vous permet d'effectuer une programmation, à condition que votre magnétoscope dispose d'une fonction ShowView.

# Mise en marche

## Remarque

Avant de mettre l'appareil en marche, lisez impérativement le chapitre « Consignes de sécurité » page 11.

## Déballage

- ▶ Avant le déballage, choisissez un endroit adapté pour l'installation de votre appareil.
- ▶ Faites-vous aider pour déballer l'appareil.
- ▶ Ouvrez très prudemment le carton afin d'éviter l'endommagement accidentel de l'appareil. Cela peut se produire si un couteau à longue lame est utilisé lors de l'ouverture.
- ▶ Ne portez pas l'appareil seul pour éviter de le laisser tomber, de vous blesser ou d'endommager l'appareil.
- ▶ L'emballage contient différentes petites pièces (piles, etc.). Conservez-les hors de la portée des enfants, ils pourraient s'étouffer !
- ▶ Conservez précieusement les différents emballages et utilisez-les exclusivement pour transporter le téléviseur.

## Montage

Fixez le pied de manière à ce qu'il soit bien enclenché. Effectuez cette étape avant de brancher l'appareil.

## Insertion des piles dans la télécommande

- ▶ Retirez le couvercle du compartiment à piles situé au dos de la télécommande.
- ▶ Insérez deux piles de type R03 / AAA/ 1,5 V dans le compartiment à piles de la télécommande. Veillez à respecter la polarité des piles (indiquée au fond du compartiment à piles).
- ▶ Refermez le compartiment à piles.

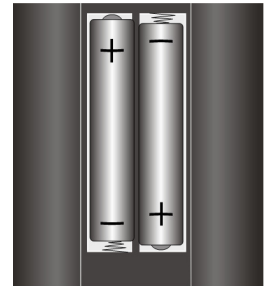

## Remarque

Si l'appareil n'est pas utilisé durant une période prolongée, sortez les piles de la télécommande. Des piles coulant dans la télécommande peuvent endommager cette dernière.

## Raccordement à une antenne

- ▶ Pour effectuer le branchement à l'antenne de votre domicile ou au câble, reliez la prise de l'antenne au téléviseur à l'aide d'un câble antenne à double protection.
- ▶ Pour la réception numérique, raccordez une antenne TNT (DVB-T).

## Raccordement à l'alimentation

- ▶ Branchez la fiche secteur de l'appareil dans une prise secteur de 230 V ~ 50 Hz facile d'accès.

# Utilisation

Vous pouvez commander votre téléviseur LCD à l'aide de la télécommande ou des touches situées sur l'appareil.

Les touches de l'appareil vous permettent de :

- **◀ VOL -/VOL + ▶** : Régler le volume ou parcourir le menu.
- **MENU**: Afficher le menu de l'écran afin de procéder à des réglages au niveau de votre appareil.
- **⏻ POWER**: Activer/désactiver le mode VEILLE de l'appareil.
- **CH - ▼/CH + ▲** : Sélectionner un programme ou parcourir le menu.

La présentation de la télécommande se trouve à la page 5.

## Mise en marche et arrêt du téléviseur LCD

- ▶ Appuyez sur le bouton de marche/arrêt situé au dos de l'appareil. L'appareil passe en mode VEILLE et le témoin situé sur la façade devient orange.
- ▶ Pour repasser en mode VEILLE, utilisez la touche VEILLE ⏻ de la télécommande ou la touche VEILLE ⏻ située sur le côté supérieur de l'appareil. Le témoin situé sur la façade devient vert.
- ▶ À l'aide de la touche VEILLE ⏻ de la télécommande ou de la touche VEILLE ⏻ située sur le côté supérieur de l'appareil, vous repassez en mode VEILLE.
- ▶ La touche VEILLE permet certes d'éteindre l'appareil, mais celui-ci continue cependant à consommer du courant.

## Lors la première mise en marche

Lors de la première mise en marche, l'appareil se trouve en mode TV analogique. Vous avez les possibilités suivantes :

- ▶ Démarrer la recherche automatique de chaînes en mode TV analogique
- ▶ Passer en mode TV numérique et démarrer la première installation en mode TV numérique

Les étapes qui suivent sont expliquées ci-après individuellement pour les deux possibilités.

## Recherche automatique de chaînes en mode TV analogique

Pour que cette recherche puisse réussir, il faut d'abord brancher une antenne pour la réception analogique.

- ▶ Appuyez sur la touche **LCD MENU** pour afficher le menu OSD.
- ▶ À l'aide de la touche directionnelle ▶, choisissez l'option **CHAINE TV** dans le menu principal.
- ▶ À l'aide de la touche directionnelle ▼, choisissez le sous-menu **Rech. Auto**.  
Revenez dans le menu principal en appuyant sur la touche **LCD MENU**.
- ▶ À l'aide de la touche directionnelle ▶, démarrez la recherche automatique de chaînes. Celle-ci prend quelques minutes.
- ▶ Attendez que la recherche prenne fin. Durant la recherche, les chaînes trouvées s'affichent dans une grille.
- ▶ Quand la recherche est terminée, la chaîne en première position de mémorisation s'affiche. Pour le classement des chaînes, reportez-vous au chapitre "Menu CHAINE TV" à la page 26.

## Première installation en mode TV numérique

Pour que cette recherche puisse réussir, il faut d'abord brancher une antenne pour la réception numérique.

- ▶ Allumez l'appareil et appuyez sur la touche **AV/INPUT**.
- ▶ À l'aide de la touche directionnelle ▲, choisissez la source **TNT**. Confirmez votre choix en appuyant sur la touche **OK**.
- ▶ Après l'écran d'accueil, la première installation s'affiche. Choisissez le pays souhaité à l'aide des touches directionnelles ◀ ▶. Le réglage du pays influe sur l'ordre dans lequel les chaînes sont mémorisées.



- ▶ Appuyez sur **OK**. La recherche démarre. Attendez qu'elle prenne fin.
- ▶ Quand la recherche est terminée, la chaîne en première position de mémorisation s'affiche.

## Sélection d'un programme

- ▶ Pour sélectionner un programme, appuyez sur l'une des touches **P/CH** (sur l'appareil ou la télécommande) ou choisissez-le directement à l'aide d'une touche numérique. S'il s'agit d'un nombre à deux chiffres, appuyez d'abord sur la touche **-/--**.
- ▶ La touche **SWAP** vous permet de choisir le dernier programme affiché.

## Réglages du son

- ▶ Les touches Volume **—** **▲** **+** de la télécommande ou de l'appareil permettent d'augmenter ou de réduire le volume.
- ▶ Pour couper le son et le réactiver, appuyez sur la touche Sourdine .
- ▶ La touche **AUDIO** vous permet de choisir entre les sorties Mono et Stéréo, Son I et Son II. Son I et Son II apparaissent uniquement si l'émission actuelle supporte le mode DUAL (p. ex. des émissions bilingues).

## Réglages de l'image

Votre téléviseur LCD peut afficher différents formats d'image. Les images sont retransmises dans le format 4:3 ou 16:9 selon le programme.

Procéder au réglage des formats d'image via le menu **IMAGE**, point du menu **FORMAT**, ou à l'aide de la touche **ZOOM**.

Les possibilités de réglage suivantes sont à votre disposition:

**Auto:** Le format diffusé est réglé automatiquement sur le signal d'entrée.

**Zoom1:** Une image au format 14:9 (« boîte aux lettres ») est étirée vers le haut et le bas de l'écran.

**Zoom2:** Accentuation de l'étirement du format **Zoom1**

**SOUS - TITRE:** Comme le réglage « **PLEINE ÉCRAN** », sauf que l'image est décalée vers le haut afin de permettre l'affichage des lignes inférieures ou du texte défilant, le cas échéant.

**PLEINE ÉCRAN** Une image au format 16:9 est agrandie de façon à s'afficher sur la totalité de l'écran.

**Normal:** Pour l'affichage non déformé d'une image au format 4:3.

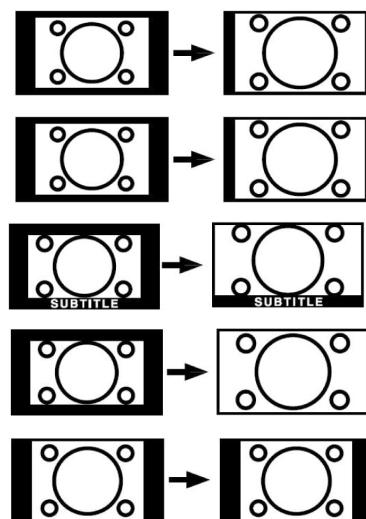

## Affichage d'informations

- ▶ Appuyez sur la touche **INFO** pour afficher les réglages actuels suivants :
  - Emplacement et nom du programme
  - Système TV
- ▶ Vous obtenez les mêmes informations lorsque vous changez de programme.

# Sélection d'un appareil externe

## Remarque

Lorsque vous utilisez la touche **AV/INPUT**, la source (l'appareil raccordé) est identifiée uniquement si elle est sélectionnée dans le menu **SOURCE** (page 25).

- ▶ La touche **AV/INPUT** vous permet de choisir les entrées des appareils raccordés.

**TNT:** mode TNT (DVB-T) (signal d'antenne numérique)

**TV:** mode TV (signal d'antenne analogique)

**SCART1:** appareil relié à la prise SCART 1

**SCART2:** appareil relié à la prise SCART 2

**HDMI1:** entrée HDMI 1

**HDMI2:** entrée HDMI 2

**YPBPR:** appareil relié aux entrées composantes vidéo et audio

**SVIDEO:** appareil relié à la prise S-Vidéo

**VIDEO:** appareil relié aux entrées Cinch jaune

**VGA:** appareil relié à l'entrée PC

# Télétexte

Le télétexte est un service gratuit diffusé par la plupart des chaînes de télévision et offrant des informations sur l'actualité, la météo, les programmes télévisés, les cours de bourse, le sous-titrage ainsi que d'autres thèmes. Votre téléviseur propose de nombreuses fonctions utiles simplifiant l'utilisation du télétexte, des textes multipage, facilitant la mémorisation des sous-pages et accélérant la vitesse de navigation.

## Utilisation du télétexte

Votre télécommande possède des touches Télétexte spéciales destinées à l'utilisation du télétexte. Vous trouverez une vue d'ensemble de la télécommande sur la page dépliant au début du mode d'emploi.

- ▶ Choisissez un programme télévisé diffusant le télétexte.
- ▶ Appuyez une fois sur la touche **TXT** pour afficher la page initiale/l'index du télétexte.
- ▶ Appuyez à nouveau sur la touche **TXT** pour afficher le télétexte en transparence (l'image télévisée apparaît en arrière-plan).
- ▶ En appuyant deux fois sur la touche **TXT**, l'appareil revient en mode TV.

## Sélection de pages Télétexte

### Touches numériques

- ▶ Utilisez les touches numériques pour saisir directement le numéro à trois chiffres correspondant à la page Télétexte souhaitée.
- ▶ Le numéro de page choisi est affiché dans le coin supérieur gauche de l'écran. Le compteur du télétexte cherche jusqu'à ce que le numéro de page choisi soit trouvé.

### Touches de sélection de programmes

- ▶ Les touches de sélection de programmes vous permettent de parcourir les pages du télétexte vers l'avant ou l'arrière.

### Touches de couleur

Si du texte en couleur est affiché le long du bord inférieur de l'écran, vous pouvez sélectionner directement ces contenus en appuyant sur les touches de couleur ROUGE ◀◀, JAUNE ▶, BLEUE ▶▶ et VERTE ■ correspondantes.

### SUB.PG

Certaines pages Télétexte contiennent des sous-pages, qui peuvent être p. ex. affichées sur un tiers de l'écran, le long du bord inférieur. Les sous-pages défilent successivement à un rythme d'env. 2 par minute. Vous pouvez aussi afficher vous-même les sous-pages en appuyant sur la touche **SUB.PG**. Un champ de saisie à quatre chiffres apparaît ; vous pouvez y taper le numéro d'une sous-page (p. ex. 0002). Mais vous pouvez aussi feuilleter les sous-pages avec les touches directionnelles ◀ ▶.

# Propriétés utiles du télétexte

## INDEX\*



- ▶ La touche **INDEX** vous permet de sélectionner la page d'index contenant le sommaire du télétexte.

## HOLD\*

La page Télétexte que vous avez choisie peut contenir plus d'informations que ce que l'écran est capable d'afficher. Dans ce cas, les informations sont réparties sur plusieurs sous-pages. Les sous-pages défilent à intervalles réguliers.

- ▶ Appuyez sur la touche **HOLD** pour arrêter le changement automatique de page. Le symbole **STOP** est affiché dans le coin supérieur gauche de l'écran et le changement automatique de page est interrompu.
- ▶ Appuyez une nouvelle fois sur la touche **HOLD** pour réactiver le changement automatique de page.

## REVEAL\* – Affichage de texte caché

- ▶ Pour afficher des informations masquées, comme par ex. la solution de devinettes ou de quizz, appuyez une fois sur la touche .
- ▶ En appuyant une nouvelle fois sur la touche , les réponses sont à nouveau masquées.

## SIZE\* – Doublement de la taille de la page

Cette fonction affiche les informations Télétexte en deux fois plus grand.

- ▶ Appuyez sur la touche **SIZE** pour agrandir la moitié supérieure de la page.
- ▶ Appuyez à nouveau sur la touche **SIZE** pour agrandir la moitié inférieure de la page.
- ▶ En appuyant une nouvelle fois sur la touche **SIZE**, le télétexte reprend sa taille normale.

---

\* En mode TNT pas de fonction

# Réglages de base dans le menu OSD

Le menu OSD (On Screen Display) vous permet de régler certains paramètres du téléviseur LCD.

## Navigation dans le menu

- ▶ Appuyez sur la touche **LCD MENU** pour activer l'OSD.
- ▶ Les touches directionnelles ◀ ▶ vous permettent de sélectionner les options du menu principal.
- ▶ Les touches directionnelles ▲ ▼ vous permettent de choisir les options d'un menu. La touche **LCD MENU** vous permet de retourner au menu principal.
- ▶ La touche directionnelle ▶ vous permet d'ouvrir un sous-menu (présent uniquement dans certains menus). La touche **LCD MENU** vous permet de retourner dans le menu supérieur.
- ▶ Les touches directionnelles ◀ ▶ vous permettent de définir la valeur de votre choix ou d'effectuer une autre sélection.
- ▶ La touche **LCD MENU** vous permet de fermer le menu et de confirmer simultanément la sélection.

Attention : si aucune touche n'est actionnée, le menu se ferme automatiquement au bout de 15, 30 ou 60 secondes (réglage sous **DURÉE** dans le menu **SYSTÈME**, voir page 25).

## Système de menus TV analogique et numérique

### Système de menus TV analogique

#### Remarque

Attention : vous ne pouvez procéder à certains réglages généraux pour le téléviseur qu'en mode analogique.

- Menu **IMAGE**
- Menu **SON**
- Menu **SOURCE**
- Menu **SYSTÈME**
- Menu **CHAINE TV**

#### Remarque

Selon la source que vous avez sélectionnée, tous les menus ne sont pas disponibles.

### Système de menus TNT \*

- Menu **Listes favorites**
- Menu **Configuration**
- Menu **Contrôle parental**
- Menu **Programmation**

#### Remarque

Des modifications techniques sont possibles. Les menus décrits ici peuvent donc différer de ceux affichés sur votre écran.

\* La touche **DVB MENU** permet d'accéder au système de menu TNT. Avec la touche **LCD MENU**, vous accédez au système de menu analogique.

# Systeme de menus TV analogique

## Menu IMAGE

Point de menu	Réglages
AFFICHAGE	Choisir le mode d'image : <b>STANDARD, DYNAMIQUE, DOUX, PERSONNALISÉ</b> . Cette fonction correspond à la touche <b>P.MODE</b> .
CONTRASTE*	Réduire ou augmenter le contraste (échelle de 0 à 100).
LUMINOSITÉ*	Réduire ou augmenter la luminosité (échelle de 0 à 100).
TEINTE*	Réduire ou augmenter l'intensité de la couleur (échelle de 0 à 100).
SATURATION*	Réduire ou augmenter la couleur (échelle de 0 à 100).
NETTETÉ*	Réduire ou augmenter la netteté (échelle de 0 à 100).
RB	Cette fonction vous permet de réduire les bruits d'image et d'améliorer la qualité d'image d'un signal faible. Vous avez le choix entre <b>ARRÊT, FAIBLE, MOYEN</b> et <b>ÉLEVÉ</b> .
TEMPER.COULEUR	Choisir la teinte : <b>NORMALE, CHAUDE, FROIDE</b> .
FORMAT	Régler le format de l'image. Vous avez le choix entre <b>PLEIN ÉCRAN, NORMAL, AUTO, ZOOM1, ZOOM2</b> et <b>SOUS-TITRES</b> .

## Menu SON

Point de menu	Réglages
MODE AUDIO	Choisir le mode du son : <b>STANDARD, ACTUALITÉ, MUSIQUE, THÉÂTRE, PERSONNEL</b> . Cette fonction correspond à la touche <b>S.MODE</b> .
BASSES*	Réduire ou augmenter les basses (échelle de 0 à 100).
AIGUS*	Réduire ou augmenter les aigus (échelle de 0 à 100).
BALANCE	Régler la balance entre les haut-parleurs gauche et droit.
AVC	La fonction AVC (Automatic Volume Control) équilibre les volumes inégaux des différentes émissions. Si vous la réglez sur <b>ARRÊT</b> , les volumes sont ceux d'origine. Si vous la réglez sur <b>MARCHE</b> , le volume est constant.

\* Selon le type d'image ou de son sélectionné, certaines valeurs ne peuvent pas être réglées.

## Menu SOURCE

Ce menu vous permet de choisir une autre source d'entrée. Cette fonction correspond à la touche **AV/INPUT**.

Point de menu	Prise	Description
TNT	AERIAL	Si une antenne TNT est raccordée : TV numérique
TV	AERIAL	Si une antenne analogique est raccordée : TV analogique
SCART 1	SCART 1	Prise péritel (prise analogique)
SCART 2	SCART 2	Prise péritel (prise analogique)
HDMI1	HDMI 1	Entrée HDMI (prise numérique)
HDMI2	HDMI 2	Entrée HDMI (prise numérique)
YPbPr	YPBPR	Entrées composantes (prise numérique)
SVIDEO	S-VIDEO	Entrée S-Vidéo (prise analogique)
VIDEO	VIDEO	Entrée audio vidéo jaune (prise analogique)
VGA	VGA IN	Entrée PC (prise analogique)

## Menu SYSTÈME

Point de menu	Réglages
LANGUE OSD	Choisissez la langue du menu OSD. Elle est modifiée immédiatement.
LANGUE TTX	Le réglage par défaut est <b>OCCIDENTALE</b> . Si vous vous trouvez dans une autre zone linguistique, vous pouvez modifier le réglage de la langue : <b>OCCIDENTALE</b> , <b>ORIENTALE</b> , <b>RUSSE</b> , <b>ARABE</b> ou <b>FARSI</b> .
POSITION-H	Faites glisser le menu OSD vers la droite ou vers la gauche.
POSITION-V	Faites glisser le menu OSD vers le haut ou vers le bas.
DURÉE	Vous pouvez régler ici le délai avant la fermeture automatique du menu OSD : de 5 à 100 secondes, réglable par paliers de 5 secondes.
DEMI-TON	Réglez le niveau de transparence du menu OSD.
VEILLE	Définissez un délai au bout duquel l'appareil doit s'éteindre automatiquement. Les touches directionnelles ◀ ▶ vous permettent de régler le délai souhaité par paliers de 15 minutes (au maximum 1 heure). La minuterie s'enclenche dès que vous avez procédé au réglage. Choisissez <b>ARRÊT</b> pour quitter la fonction.
INFORMATIONS	Affichez les informations sur la version de l'appareil.
RAPPEL CHAÎNE	Appuyez sur la flèche ▶ pour réinitialiser tous les réglages. Tous les réglages précédents seront effacés.
VERR. ENFANTS	Définissez le code de pour le verrouillage enfants. Le code initial est <b>0000</b> .

# Menu CHAÎNE TV

Point de menu	Réglages
SYST. COULEUR	Vous sélectionnez ici la norme de couleur TV spécifique au pays : <b>Auto</b> (le bon système de couleur se règle automatiquement), <b>PAL</b> (pour PAL 50 MHz), <b>SECAM</b> . En choisissant le mauvais système de couleur, vous obtenez une image altérée.
SYSTÈME AUDIO	C'est ici que vous réglez le système TV spécifique au pays : <b>BG</b> (Europe de l'Ouest), <b>I</b> (Grande-Bretagne), <b>L, L'</b> (France) ou <b>DK</b> (pays d'Europe de l'Est). En choisissant une mauvaise norme sonore, vous pouvez également obtenir une image altérée.
NICAM	Réglage audio
RECH. AUTO	Vous pouvez effectuer ici la recherche automatique de programmes.
RECH. MANUELLE	Vous pouvez effectuer ici une recherche manuelle de programmes.
NOM CHAÎNE	<p>Vous pouvez voir ici les programmes actuellement mémorisés. Pour chaque programme, vous pouvez effectuer les réglages suivants.</p> <p><b>NOM</b>            Vous pouvez ici modifier le nom des programmes.            Sélectionnez le nom de programme souhaité et appuyez sur la touche rouge ◀. Vous pouvez maintenant modifier la première lettre. Les touches directionnelles ▲ ▼ vous permettent de faire défiler le jeu de caractères vers le haut et vers le bas.            Les caractères apparaissent dans l'ordre : <b>A B C</b> [jusqu'à] <b>Z, 0 1 2</b> [jusqu'à] <b>9 + - . /</b> [espace].            Utilisez la touche directionnelle ▶ pour passer à la lettre suivante, etc.            Terminez en appuyant une nouvelle fois sur la touche rouge ◀ afin d'enregistrer le nom.</p> <p><b>SUPPR.</b>            Sélectionnez le programme que vous souhaitez supprimer de la liste et appuyez sur la touche verte ■.            Appuyez sur la touche <b>OK</b> pour confirmer. Les programmes suivants avancent d'une place dans le tableau.</p> <p><b>INSÉRER</b>            Pour déplacer un programme sur une autre position, appuyez sur la touche jaune ▶.            Déplacez le programme jusqu'à la position souhaitée à l'aide de ◀ ▶ et appuyez sur la touche <b>OK</b>. Les autres programmes sont décalés en conséquence.</p>
RÉGLAGE PRÉCIS	◀ ▶ vous permet d'effectuer ici un réglage minutieux de l'image du programme actuellement sélectionné.
IGNORER	Activez cette fonction si les programmes de la liste marqués comme étant à ignorer doivent être sautés ou non lors du passage en revue des programmes à l'aides des touches P+/-.
ZONE PROGR.	Définissez le pays.

## Enregistrement manuel du magnétoscope

Vous pouvez utiliser la recherche manuelle de programmes dans le sous-menu **RECH. MANUELLE** pour p. ex. régler un magnétoscope sur le téléviseur LCD.

Après avoir reliés le téléviseur LCD et le magnétoscope avec le câble d'antenne (voir **Raccordement d'un magnétoscope**, page 34), réglez le magnétoscope sur le signal de test.

- ▶ Effectuez une recherche manuelle de programmes à l'aide du téléviseur LCD.  
 Le signal de test une fois trouvé, enregistrez-le à l'emplacement de programme 0. Cet emplacement de programme n'est pas occupé par un programme télévisé.



# Systeme de menus TNT

Le menu TNT peut uniquement être affiché lorsque vous regardez une émission transmise par TNT.

- ▶ Raccordez une antenne TNT.
- ▶ À l'aide de la touche **AV/INPUT**, sélectionnez la télévision numérique (TNT).

En mode TNT, vous disposez de deux systèmes de menu.

- ▶ Appuyez sur la touche **LCD MENU**. Ce menu correspond essentiellement au système de menu de la télévision analogique.
- ▶ Appuyez sur la touche **DVB MENU**. Ce système de menu est décrit ci-après.

## Menu Listes favorites

### Créer une liste favorite

Vous pouvez créer quatre listes favorites. De cette manière, seules vos chaînes préférées sont affichées lors du passage en revue des programmes.

- ▶ Pour définir une liste favorite, sélectionnez l'entrée **Listes favoris**.
- ▶ Appuyez sur la touche **OK**; le menu **Listes favoris** s'affiche à l'écran.
- ▶ Sélectionnez l'entrée **Créer une liste favorite** et confirmez avec **OK**. La première liste disponible s'affiche. Les listes **FAV1-FAV4** sont à votre disposition pour les chaînes de télévision et les listes **RFAV1-RFAV4** sont disponibles pour les chaînes de radio.
- ▶ Choisissez dans le menu **Liste** le point du menu **Chaînes** si vous voulez définir une liste de programmes de télévision, ou le point du menu **Radios** pour les chaînes de radio.
- ▶ Appuyez sur la touche **OK**. La liste des chaînes s'affiche.

Par défaut, toutes les chaînes sont sélectionnées et, si aucun réglage n'est effectué, elles sont reprises dans la liste. Vous avez les possibilités de réglage suivantes:

Touche rouge ◀ (Verrouiller):	appuyez sur cette touche si vous voulez verrouiller l'inscription d'un programme sur la liste
Touche verte ■ (Enlever):	appuyez sur cette touche si vous voulez enlever un programme d'une liste
Touche jaune ▶ (Trier/Déplacer):	appuyez sur cette touche si vous voulez déplacez une programme dans la liste
Touche bleue ▶▶ (Retirer/Ajouter tout):	appuyez sur cette touche si vous voulez retirer tous les programmes de la liste ou ajouter tous les programmes sur la liste

- ▶ Choisissez à l'aide des touches directionnelles ▲ ▼ le programme que vous voulez ajouter à la liste des favoris.
- ▶ Lorsque vous avez défini les programmes faisant partie de votre liste de favoris, appuyez sur la touche **EXIT**. Répondez **Oui** à la demande de confirmation si vous voulez accepter les changements. Si vous répondez **Non** à la demande de conformation, une liste de favoris est établie avec tous les programmes de la liste
- ▶ Appuyez ensuite sur la touche **OK**.

#### Remarque :

Un programme peut figurer dans plusieurs listes favorites.

## Modifier une liste favorite

- ▶ Pour modifier une liste favorite, sélectionnez l'entrée **Listes favoris**.
- ▶ Appuyez sur la touche **OK**; le menu **Listes favoris** s'affiche à l'écran.
- ▶ Sélectionnez l'entrée **Modifier une liste favorite** et confirmez avec **OK**. Toutes les listes favorites, ainsi que les listes des chaînes TV et radio s'affichent.
- ▶ Sélectionnez la liste que vous voulez modifier.
- ▶ Appuyez sur la touche **OK**; vous avez maintenant les mêmes possibilités de réglage que dans le menu "Créer une liste favorite".

## Supprimer une liste favorite

- ▶ Pour supprimer une liste favorite, sélectionnez l'entrée **Listes favoris**.
- ▶ Appuyez sur la touche **OK**; le menu **Listes favoris** s'affiche à l'écran.
- ▶ Sélectionnez l'entrée **Supprimer une liste favorite** et confirmez avec **OK**.
- ▶ Sélectionnez la liste que vous voulez modifier.
- ▶ Appuyez sur la touche **OK**. La demande de confirmation s'affiche.
- ▶ Appuyez sur **OK**, si vous voulez effacer la liste.  
Appuyez sur **EXIT** si vous voulez interrompre la procédure.

## Accéder à une liste favorite

En mode de fonctionnement normal de la télévision, vous accédez aux listes favorites avec la touche **FAV**. Appuyez de façon répétée sur la touche pour accéder à toutes les listes dans l'ordre de leur classement. Avec les touches directionnelles, vous pouvez accéder à un programme au sein de la liste affichée.

## Menu Configuration

Point du menu	Réglage
<b>Installation des chaînes/radios</b>	Vous pouvez démarrer la recherche de programme sous ce point du menu. Les possibilités suivantes de recherche et de réglage sont à votre disposition :
	<b>Installation automatique</b> Sous ce point du menu, vous pouvez lancer la recherche automatique. Avec l'option <b>Ajouter</b> , de nouveaux programmes sont ajoutés à la liste de chaînes déjà existante. Avec l'option <b>Nouvelle</b> , une nouvelle recherche de programmes est démarrée et tous les programmes déjà présents sont effacés.
	<b>Installation manuelle</b>
	<b>Nouvelle chaînes/radios</b>
	<b>Chaînes/radios supprimées</b>
	<b>Information sur le signal</b> Affiche les informations sur le signal (p.ex. niveau et qualité).
<b>Configuration TV</b>	Activez ou désactivez l'effet Dolby Digital.
<b>Langues</b>	Effectuez les réglages de la langue pour le menu, le son et les sous-titres.
<b>Mise à jour de l'heure</b>	Par défaut, la date et l'heure sont automatiquement réglées. Sous ce point du menu, vous avez la possibilité de les régler manuellement.
<b>Aspect visuel</b>	Procédez ici aux modifications de la présentation des informations. Vous avez les possibilités de réglage suivantes :
	<b>Effacement</b> Durée d'affichage des informations.
	<b>Affichage volume</b>

Point du menu	Réglage
	Affichage de la barre du volume dans les informations.
	<b>Effacement volume</b> Durée d'affichage de la barre du volume dans les informations.
	<b>Niveau d'opacité</b> Niveau d'opacité des informations.
	<b>Affichage sous-titre</b> Activer ou désactiver l'affichage des sous-titres.
Paramètres système	<b>Informations système</b> Accédez ici aux informations système, comme le numéro de version des logiciels etc.
	<b>Retour aux paramètres d'usine</b> Réinitialise l'appareil. Tous les réglages opérés et tous les programmes mémorisés sont effacés. La première installation décrite page 18 est effectuée.
	<b>Mise à jour du logiciel</b> Vous pouvez rechercher ici la version la plus récente du logiciel du récepteur TNT et mettre à jour celui-ci.

Comme sous-menu supplémentaire, vous trouverez l'option **Contrôle d'accès** (Interface CI).

Si vous souhaitez regarder des chaînes payantes, vous devez tout d'abord vous abonner auprès du prestataire correspondant.

Une fois abonné, votre prestataire vous remettra un « Conditional Access Module » (module CAM) et une carte spéciale. Installez ces composants de la façon suivante sur votre téléviseur :

- ▶ Éteignez le téléviseur et débranchez la prise secteur.
- ▶ Insérez tout d'abord le module CAM dans l'emplacement à l'arrière du téléviseur. Puis insérez la carte.

#### Remarque

Le module CAM ne peut être inséré que dans un sens, il n'est donc pas possible de l'insérer à l'envers. Vous pourriez endommager le module CAM ou le téléviseur si vous tentez d'insérer le module CAM par la force.

- ▶ Branchez le téléviseur à la prise secteur, allumez-le et attendez un moment jusqu'à ce que la carte soit reconnue.
- ▶ Pour certains modules CAM, les étapes de configuration suivantes sont nécessaires. Réglez le module CAM via le point du menu **Common Interface**.

Vous trouverez de plus amples détails sur les réglages dans la documentation livrée avec le module.

#### Remarque

Le module d'interface commune ne doit être inséré ou retiré que lorsque l'appareil se trouve en mode VEILLE ou s'il est débranché du courant secteur.

## Menu Contrôle parental

Point du menu	Réglage
<b>Contrôle parental</b>	Activer ou désactivez le contrôle parental. Lorsque le contrôle parental est activé, vous pouvez procéder aux réglages spécifiques suivants : <b>Adaptateur</b> <b>Menu verrouillé</b> <b>Chaîne/radio</b> <b>Age limite</b>
<b>Code</b>	Modifiez ici le code PIN. Par défaut, ce code est le <b>0000</b> .

# Menu Programmation



<b>Point du menu</b>	<b>Réglage</b>
<b>Programmation</b>	Vous affichez le minuteur tel que vous l'avez réglé à l'aide de la touche <b>EPG</b> .
<b>Mise en veillen</b>	Sélectionnez un laps de temps après lequel l'appareil s'éteindra automatiquement Vous pouvez définir cette durée à l'aide des touches directionnelles ◀ ▶ (maximum 3 heures). Le décompte de la minuterie démarre tout de suite après le réglage. Sélectionnez <b>Off</b> pour interrompre cette fonction.

# Prises et exemples de branchements

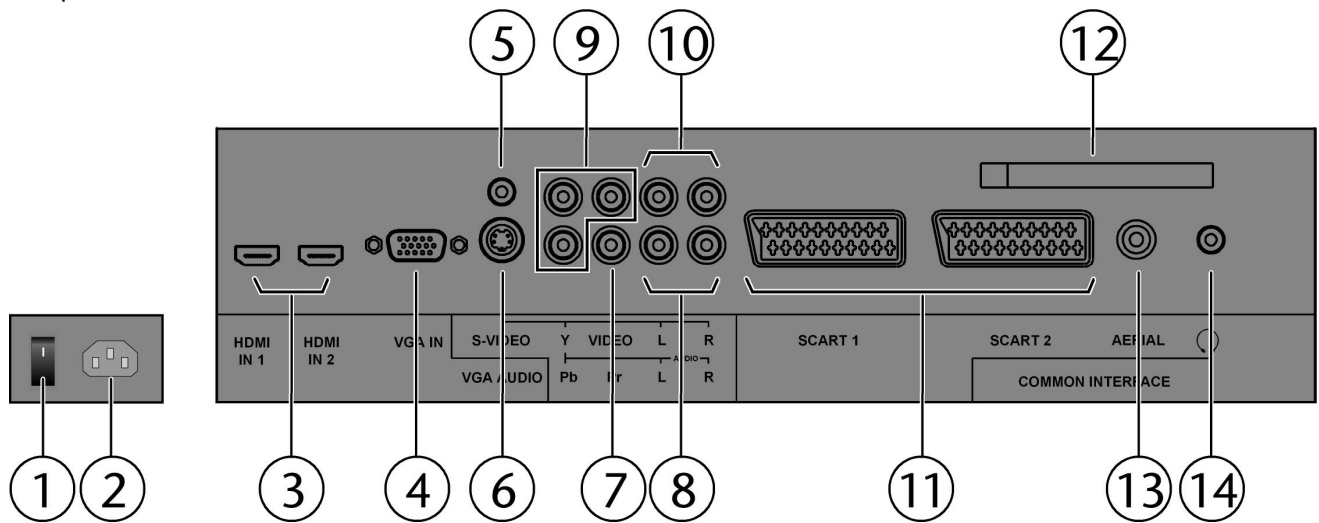
Les prises se trouvent à l'arrière de l'appareil. Les câbles mentionnés dans les possibilités de branchements ne sont pas fournis.



	Nom de la prise	Affichage dans le menu SOURCE	Possibilités de branchement
1	<b>POWER</b>		Interrupteur d'alimentation
2	<b>AC INPUT 100 - 240V</b>		Branchez ici le câble d'alimentation, voir page 17.
3	<b>HDMI IN 1 - 2</b>	<b>HDMI 1 HDMI 2</b>	Prise numérique : pour le branchement d'un appareil avec sortie HDMI. Vous avez besoin pour cela d'un câble HDMI. Si vous souhaitez raccorder un appareil DVI, veuillez lire le chapitre « Appareil avec sortie HDMI ou DVI » à la page 38.
4	<b>VGA IN</b>	<b>VGA</b>	Prise VGA. Branchez ici votre PC ou votre ordinateur portable. Vous avez besoin d'un câble VGA.
5	<b>VGA AUDIO IN</b>		Entrée audio PC Audio pour fiche jack stéréo 3,5 mm.
6	<b>S-VIDEO IN</b>	<b>S-VIDEO</b>	Entrée S-VIDEO pour le branchement d'un appareil avec sortie S-VIDEO (p. ex. un caméscope). Vous avez besoin pour ces branchements de câbles S-Vidéo. Pour la transmission du son, branchez également un câble audio entre l'entrée audio de votre téléviseur LCD (voir n° 8) et la sortie audio de l'appareil externe.
7	<b>VIDEO</b>	<b>VIDEO</b>	Entrée vidéo (jaune) pour le branchement d'appareils tels que caméscope, lecteur de DVD, décodeur (p. ex. un récepteur satellite), etc. Vous avez besoin pour ces branchements de câbles Cinch. Pour la transmission du son, branchez également un câble audio entre l'entrée audio de votre téléviseur LCD (voir n° 8) et la sortie audio de l'appareil externe.
8	<b>AUDIO L/R</b>		Entrées AUDIO L - R (rouge/blanc) : branchez ici le canal audio gauche et droit de la source dont vous souhaitez transmettre le son via le téléviseur LCD (p. ex. un caméscope). Vous avez besoin pour ces branchements de câbles Cinch.

	Nom de la prise	Affichage dans le menu SOURCE	Possibilités de branchement
9	Y Pb Pr	YPBPR	Y - PB - PR : entrées composantes pour le branchement d'appareils avec sortie composante, p. ex. un caméscope, un lecteur de DVD, un décodeur (tel qu'un récepteur satellite), etc. Vous avez besoin pour ce branchement d'un câble composante vert/bleu/rouge pour la liaison vidéo et d'un câble Cinch rouge/blanc pour la liaison audio au niveau de la prise AUDIO L – R (voir n° 10).
10	AUDIO L/R		Entrées AUDIO L - R (rouge/blanc) : branchez ici le canal audio gauche et droit de la source dont vous souhaitez transmettre le son via le téléviseur LCD (p. ex. un caméscope). Vous avez besoin pour ces branchements de câbles Cinch.
11	SCART 1 - 2	SCART 1 SCART 2	Entrée péritel pour le branchement d'appareils tels que magnétoscope, lecteur de DVD, console de jeu, décodeur (p. ex. un récepteur satellite), etc. Vous avez besoin pour ce branchement d'un câble péritel.
12	COMMON INTERFACE		Utilisez cette fente pour les cartes de télévision payante. Insérez-y la carte que vous a fournie votre prestataire. Voir page 30.
13	AERIAL	TV / TNT	Branchez-y le câble d'antenne pour le mode de fonctionnement analogique ou une antenne TNT pour le mode numérique.
14			Reliez ici un casque ou des oreillettes avec un connecteur jack de 3,5 mm afin de pouvoir y écouter le son de votre appareil. Le haut-parleur principal reste activé.   <b>À pleine puissance, l'écoute prolongée avec un casque ou des oreillettes peut endommager l'oreille de l'utilisateur.</b>

## Raccordement du casque

Branchez le casque dans la prise casque.

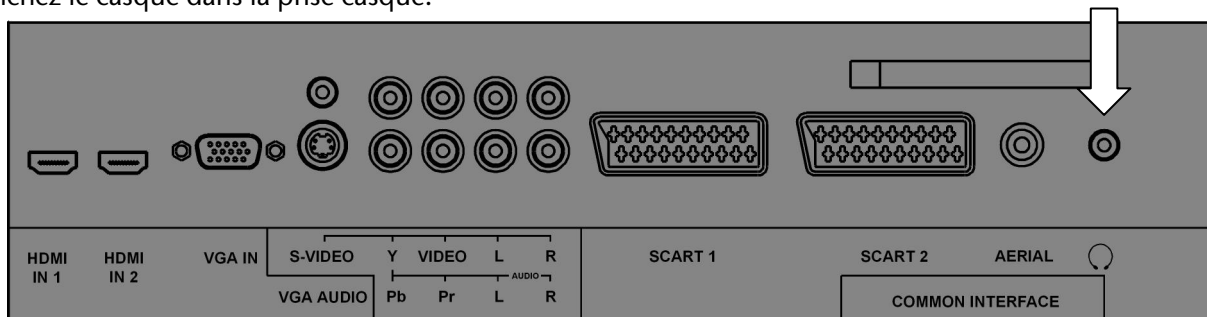

### Attention !

L'utilisation d'un casque avec un volume élevé peut entraîner des lésions permanentes du système auditif. Réglez le volume sur la valeur minimum avant de commencer. Lancez la lecture et augmentez le son jusqu'à atteindre un niveau agréable pour vous. Une modification du réglage de base de l'égaliseur peut augmenter le volume et ainsi, entraîner des lésions permanentes du système auditif.



À pleine puissance, l'écoute prolongée avec un casque ou des oreillettes peut endommager l'oreille de l'utilisateur.

# Raccordement d'un lecteur de DVD

Vous avez trois possibilités pour brancher un lecteur de DVD :

## 1. Avec un câble péritel

- ▶ Utilisez un câble péritel pour raccorder un lecteur de DVD aux prises SCART-1 ou SCART-2.

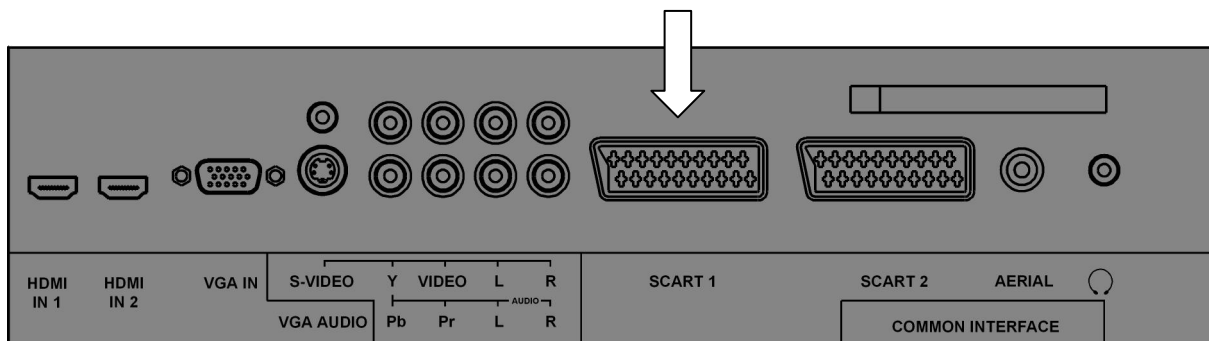

## 2. Avec un câble Cinch audio et Cinch vidéo / un câble S-Vidéo

- ▶ Vous avez aussi la possibilité d'utiliser des câbles Cinch rouge/blanc (pour la transmission du son) et jaune (pour la transmission des images).

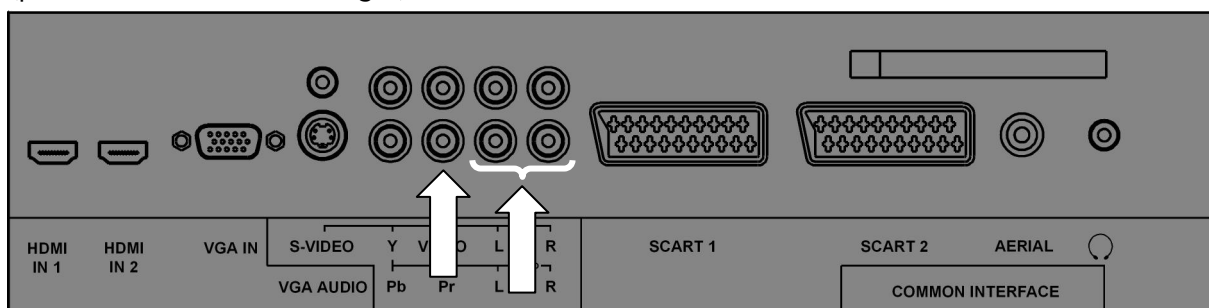

### Alternative

- ▶ Au lieu du câble Cinch vidéo, vous pouvez aussi raccorder un câble S-Vidéo à l'entrée S-Vidéo du téléviseur LCD et à la sortie S-Vidéo de l'appareil externe.

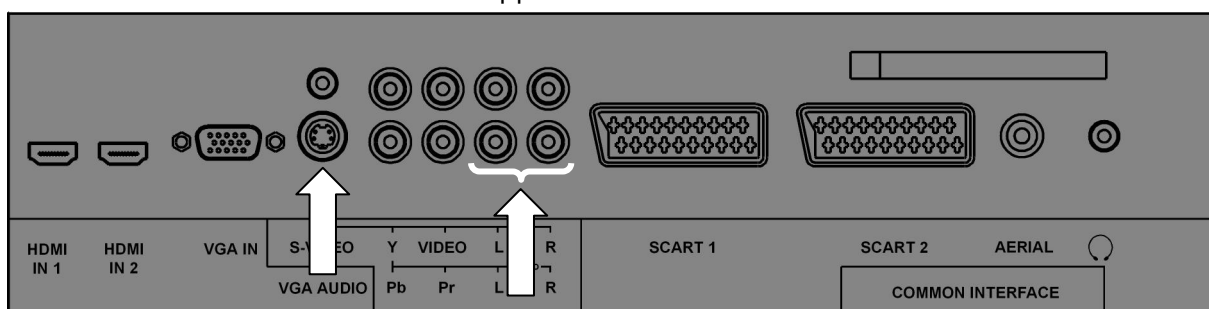

### Remarque

Pour éviter toute perturbation de l'image, il est déconseillé d'utiliser simultanément les entrées S-Vidéo et vidéo.

### 3. Avec un câble vidéo composante (3xCinch)

- ▶ Si le graveur de DVD dispose de sorties YUV (Y Pb Pr), il est conseillé de le raccorder aux entrées composantes Y-Pb-Pr et L-R du téléviseur LCD à l'aide d'un câble composante (câble Cinch vert/bleu/rouge).
- ▶ Pour la transmission audio, raccordez un câble Cinch rouge/blanc aux entrées AUDIO L-R.

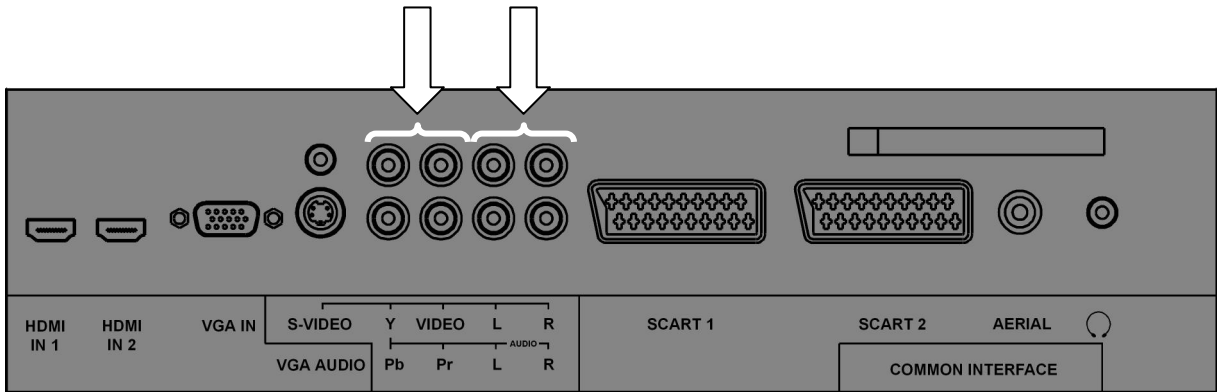

### 4. Avec un câble HDMI

- ▶ À condition que le lecteur de DVD soit doté d'une sortie HDMI, branchez un câble HDMI (non fourni). Un câble supplémentaire pour la transmission du son n'est pas nécessaire.

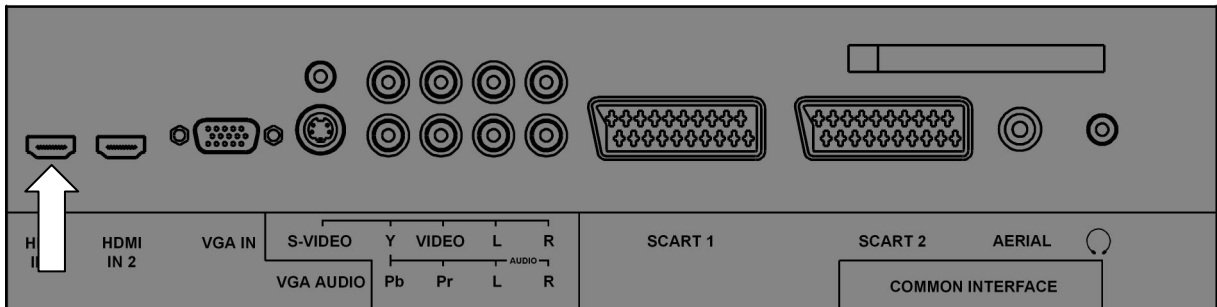

## Raccordement d'un magnétoscope

- ▶ Raccordez un câble antenne à la prise antenne du téléviseur LCD et à la sortie Antenne du magnétoscope.
- ▶ Utilisez un câble antenne supplémentaire pour relier l'entrée Antenne du magnétoscope à la prise antenne murale.

Vous pouvez également relier le téléviseur LCD et le magnétoscope à l'aide d'un câble péritel. Cela permet d'obtenir une meilleure qualité d'image et de son. Une prise péritel est nécessaire pour la transmission d'un son en stéréo.

- ▶ Raccordez le câble Péritel à l'une des deux prises péritel du téléviseur LCD.
- ▶ Raccordez l'autre extrémité du câble péritel à la prise Sortie péritel du magnétoscope.

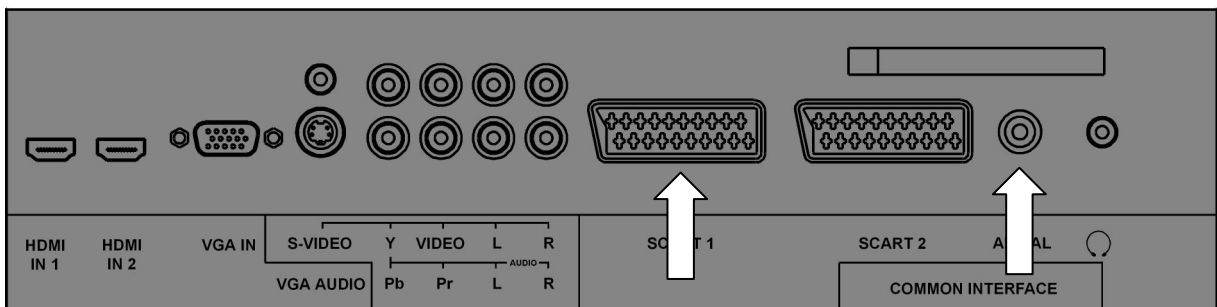



# Raccordement d'un graveur de DVD

- ▶ Utilisez un câble péritel pour raccorder le graveur de DVD à l'une des deux prises péritel du téléviseur LCD.
- ▶ Raccordez l'autre extrémité du câble péritel à la prise Sortie péritel du graveur de DVD.
- ▶ Raccordez un câble antenne à la prise antenne du téléviseur LCD et à la sortie Antenne du graveur de DVD.
- ▶ Utilisez un câble antenne supplémentaire pour relier l'entrée Antenne du graveur de DVD à la prise antenne murale.

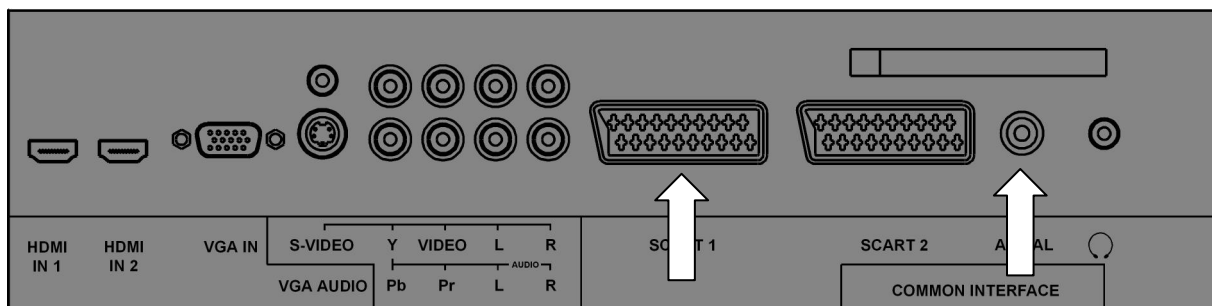

## Alternative

- ▶ Si le graveur de DVD dispose de sorties composantes (Y Pb Pr), il est recommandé de le brancher à l'aide d'un câble composantes (RCA vert/bleu/rouge) aux entrées composantes Y-Pb-Pr du téléviseur LCD.
- ▶ Pour la transmission du son, branchez un câble RCA stéréo (fiches rouge et blanche) aux entrées AUDIO L-R.

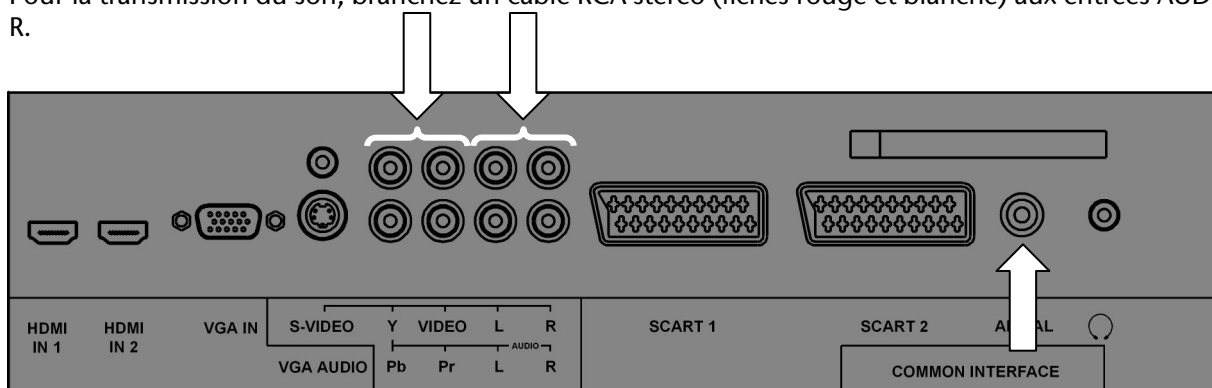

## Alternative

- ▶ Si le graveur de DVD dispose d'une sortie HDMI, branchez un câble HDMI (non livré) à l'entrée HDMI du téléviseur LCD et à la sortie HDMI de l'appareil externe.

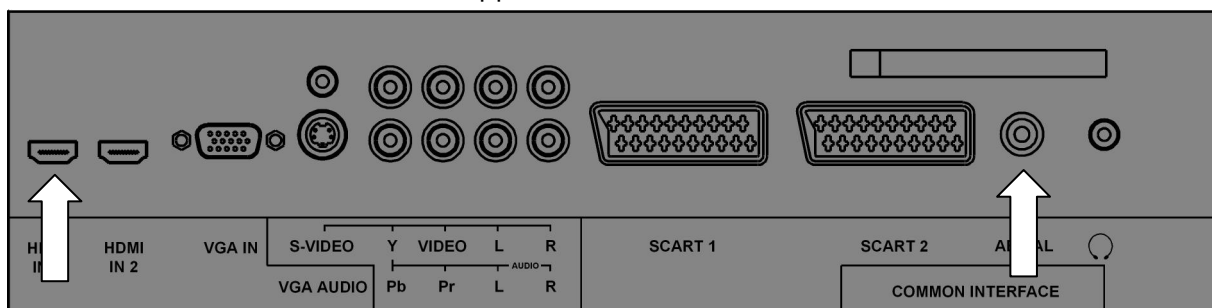

# Raccordement d'un récepteur (SAT, DVB-T, décodeur, etc.)

Plusieurs possibilités s'offrent à vous pour le raccordement à votre téléviseur LCD d'un appareil devant être utilisé comme récepteur pour le téléviseur LCD (p. ex. récepteur SAT, récepteur TNT, décodeur, décodeur numérique externe).

## 1. Avec un câble péritel

- ▶ Utilisez un câble péritel pour raccorder un récepteur aux prises SCART-1 ou SCART-2.

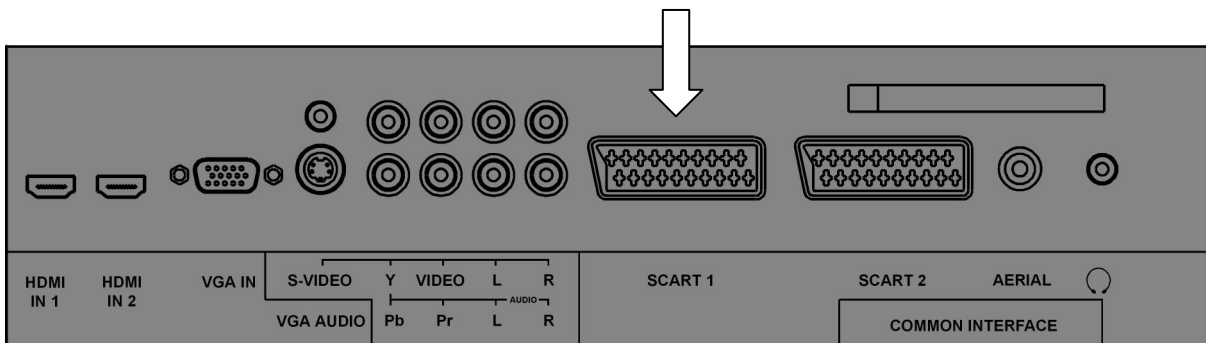

## 2. Avec un câble Cinch audio et Cinch vidéo / un câble S-Vidéo

- ▶ Utilisez un câble Cinch audio (rouge/blanc) pour relier les entrées Audio du téléviseur LCD aux sorties Audio de l'appareil externe.
- ▶ Utilisez un câble Cinch vidéo (jaune) pour raccorder l'entrée Vidéo du téléviseur LCD à la sortie Audio de l'appareil externe.

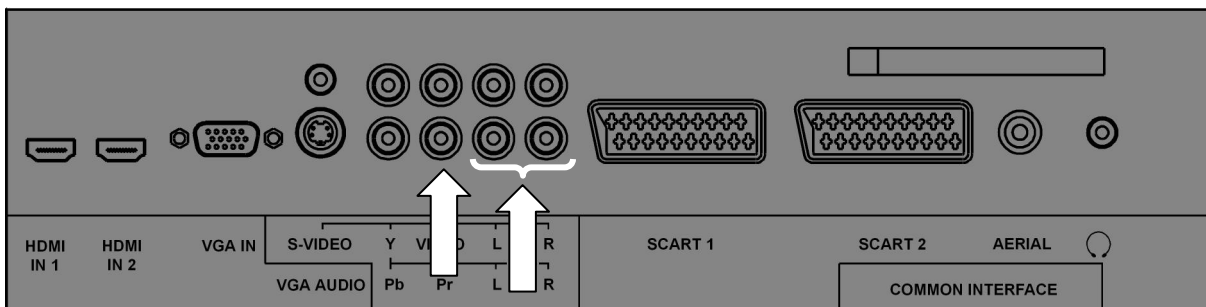

### Alternative

- ▶ Au lieu du câble Cinch vidéo, vous pouvez aussi raccorder un câble S-Vidéo à l'entrée S-Vidéo du téléviseur LCD et à la sortie S-Vidéo de l'appareil externe.

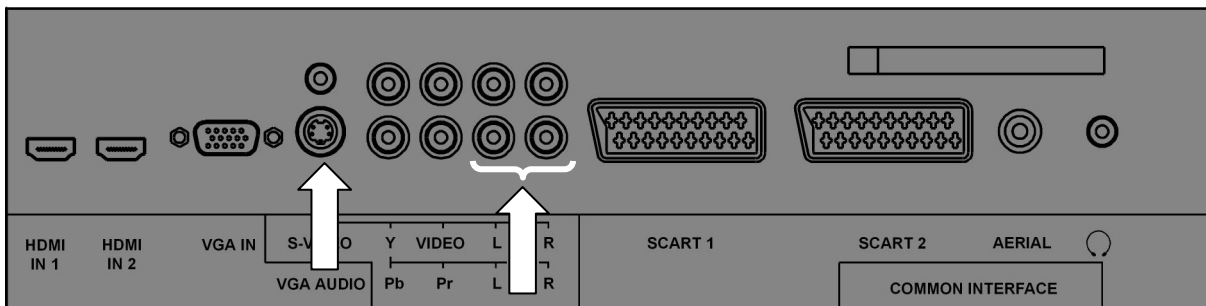

### Remarque

Pour éviter toute perturbation de l'image, il est déconseillé d'utiliser simultanément les entrées S-Vidéo et vidéo.

### 3. Avec un câble vidéo composante (3xCinch)

- ▶ À condition que le graveur de DVD dispose de sorties YUV (Y Pb Pr), il est conseillé de le raccorder avec un câble composante (Cinch vert/bleu/rouge) aux entrées composantes **Y-Pb-Pr** du téléviseur LCD.
- ▶ Pour la transmission audio, raccordez un câble Cinch rouge/blanc aux entrées AUDIO L-R.

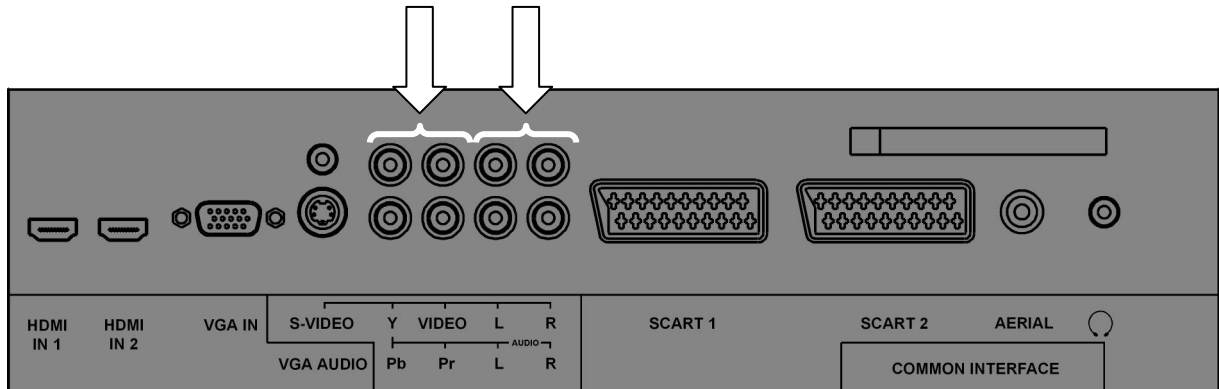

### 4. Avec un câble HDMI

- ▶ À condition que le récepteur soit doté d'une sortie HDMI, branchez un câble HDMI (non fourni). Un câble supplémentaire pour la transmission du son n'est pas nécessaire.

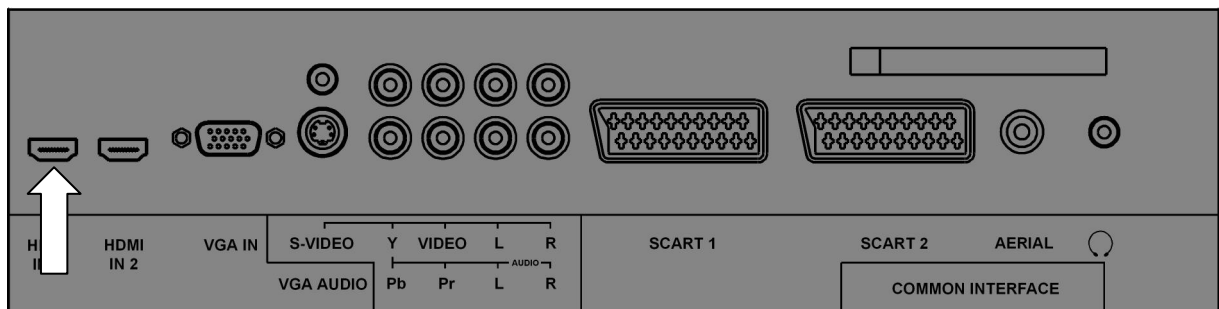

### Instruction d'utilisation Canal+ analogique

- ▶ Pour pouvoir accéder à Canal+ analogique, raccorder le décodeur à la prise SCART nommée **SCART 2**.

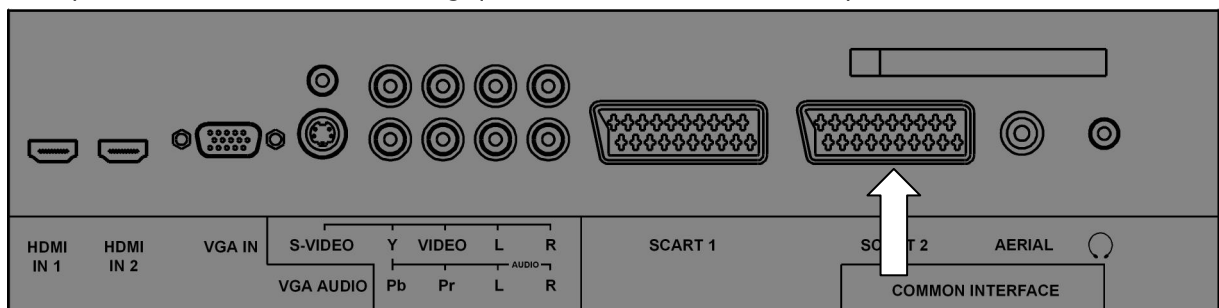

- ▶ Sélectionnez à l'aide de la touche **AV/INPUT** la source **SCART2**.

# Raccordement d'un graveur de DVD ou d'un magnétoscope et d'un récepteur satellite

Si vous souhaitez brancher simultanément un graveur de DVD ou un magnétoscope et un récepteur satellite, vous pouvez utiliser le type de branchement suivant :

- ▶ Raccordez le récepteur comme décrit plus haut.
- ▶ Raccordez maintenant le récepteur à l'aide d'un câble péritel à la **sortie péritel** du graveur de DVD et à l'entrée Péritel correspondante du récepteur.
- ▶ Raccordez un câble antenne à la prise antenne du téléviseur LCD et à la sortie Antenne du graveur.
- ▶ Raccordez un autre câble antenne à l'entrée Antenne du graveur de DVD et à la sortie Antenne du décodeur.
- ▶ Raccordez le récepteur satellite au LNB de l'antenne parabolique.

## Raccordement d'un caméscope

### Avec un câble Cinch audio et Cinch vidéo / un câble S-Vidéo

- ▶ Pour restituer sur votre téléviseur LCD le son et l'image d'un caméscope, raccordez le caméscope aux prises Audio-IN et à la prise Video-IN du téléviseur LCD.

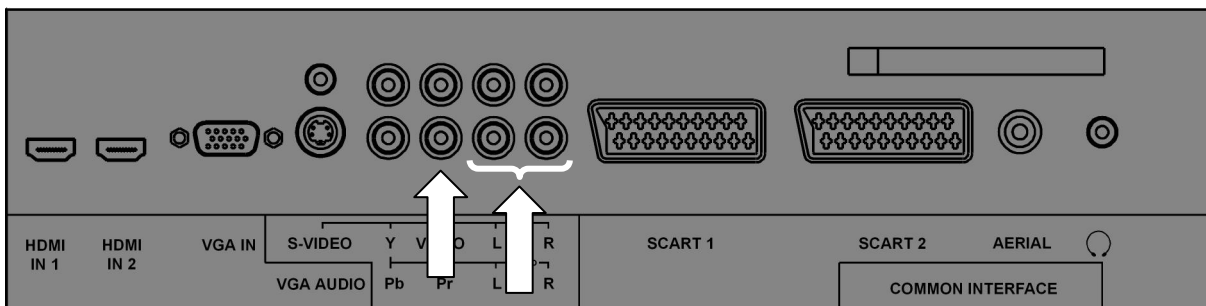

- ▶ Au lieu du câble Cinch vidéo (jaune), vous pouvez utiliser un câble S-Vidéo pour relier l'entrée S-Vidéo du téléviseur LCD à la sortie S-Vidéo du caméscope.

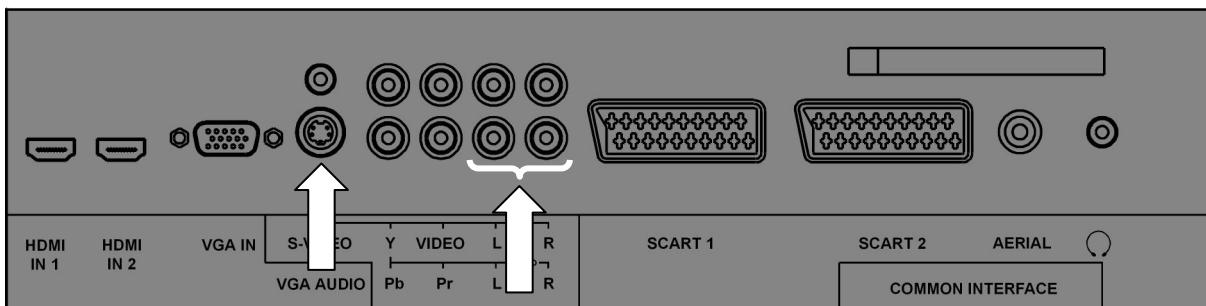

#### Remarque

Pour éviter toute perturbation de l'image, il est déconseillé d'utiliser simultanément les entrées S-Vidéo et vidéo.

## Appareil avec sortie HDMI ou DVI

HDMI (« High Definition Multimedia Interface ») est la seule interface du domaine de l'électronique grand public à transférer simultanément sous forme numérique les données audio et vidéo. Elle traite tous les formats d'image et de son actuellement connus, y compris le HDTV (High Definition Television), et peut également afficher la résolution 1080i sans perte de qualité.

De nombreux appareils de l'électronique grand public, comme, p. ex. les lecteurs de DVD, sont aujourd'hui équipés de sorties HDMI ou DVI.

### Raccorder un appareil externe à une sortie HDMI

- ▶ Utilisez un câble HDMI (non fourni) pour raccorder l'une des deux entrées HDMI du téléviseur LCD à la sortie HDMI de l'appareil externe.

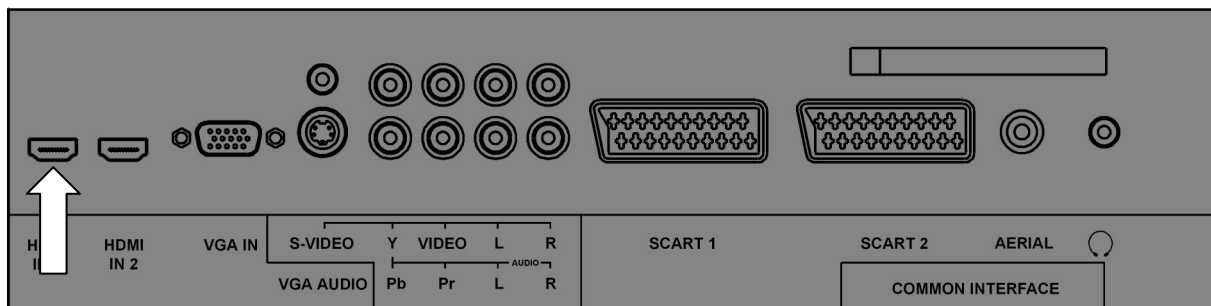

- ▶ L'appareil HDMI une fois branché, allumez le téléviseur LCD.
- ▶ Allumez ensuite l'appareil de lecture HDMI externe.

### Raccorder un appareil externe à une sortie DVI

Si l'appareil externe dispose d'une sortie DVI, vous pouvez également le raccorder à l'entrée HDMI (DVI, « Digital Visual Interface », est l'ancêtre de HDMI). Vous avez besoin pour cela d'un adaptateur HDMI-DVI.

La sortie DVI ne transférant aucun son, raccordez également un câble audio. Pour assurer le transfert du son, utilisez un câble Cinch (rouge/blanc) pour raccorder une entrée HDMI-1 aux entrées composantes AUDIO L - R.

# Raccordement d'un PC

Le téléviseur LCD se branche sur votre PC ou votre ordinateur portable comme un écran ou écran supplémentaire. L'image de votre PC/ordinateur portable est alors transmise sur le téléviseur LCD.

Pour raccorder le téléviseur LCD au PC :

- ▶ Éteignez les deux appareils.
- ▶ Raccordez un câble VGA (câble d'écran, non fourni) à l'entrée VGA du téléviseur LCD et à la sortie carte graphique du PC/de l'ordinateur portable.
- ▶ Serrez bien les vis du câble d'écran avec vos doigts de manière à ce que les fiches soient correctement insérées dans les prises.

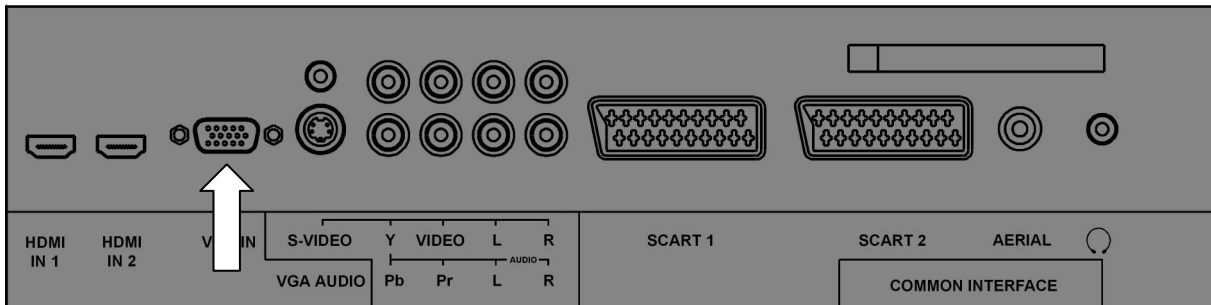

- ▶ Si vous souhaitez également transférer du son, branchez un câble audio dans la prise Audio-IN du PC.

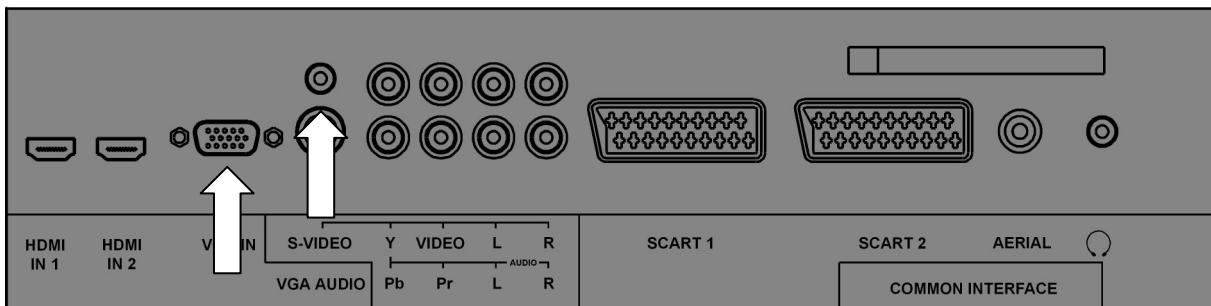

- ▶ Allumez d'abord le téléviseur LCD.
- ▶ Allumez ensuite le PC/l'ordinateur portable.
- ▶ Appuyez sur la touche **E?** de la télécommande pour activer le mode PC. L'image du PC apparaît sur le téléviseur LCD. Pour repasser en mode TV, appuyez sur la touche **TV**.

Si vous utilisez le téléviseur LCD comme deuxième écran pour votre PC, vous pouvez être amené à modifier certains réglages d'affichage de votre système d'exploitation. Consultez le mode d'emploi du PC/de l'ordinateur portable pour connaître les consignes à respecter en cas d'utilisation de plusieurs écrans.

# Résolution de problèmes

Les dysfonctionnements peuvent être parfois dus à des problèmes banals, mais également à des composants défectueux. Le guide ci-dessous a pour objectif de vous aider à résoudre les problèmes éventuels. Si les mesures indiquées n'aboutissent pas, n'hésitez pas à nous contacter !

<b>Aucune image ne s'affiche et il n'y a pas de son.</b>	<ul style="list-style-type: none"><li>• Vérifiez si le câble électrique est correctement relié à la prise de courant.</li><li>• Vérifiez si la réception du signal est réglée sur <b>TV</b>.</li><li>• Contrôlez si l'interrupteur d'alimentation situé sur la face supérieure de l'appareil est sur marche.</li></ul>
<b>Aucune image n'apparaît. Aucune image ne parvient depuis AV.</b>	<ul style="list-style-type: none"><li>• Vérifiez si le contraste / la luminosité sont correctement réglés.</li><li>• Vérifiez si tous les appareils externes sont correctement branchés.</li><li>• Vérifiez si la bonne position AV a été choisie.</li><li>• Une source d'entrée que vous souhaitez sélectionner avec AV doit être marquée dans le menu <b>SOURCE</b>.</li></ul>
<b>Il n'y a pas de son.</b>	<ul style="list-style-type: none"><li>• Assurez-vous que le volume n'est pas réglé sur le minimum.</li><li>• Assurez-vous que l'option Sourdine n'est pas activée.</li></ul>
<b>Il n'y a pas d'image ou pas de son. Mais des bruits sont audibles.</b>	<ul style="list-style-type: none"><li>• La réception est peut-être mauvaise. Contrôlez si l'antenne est branchée.</li></ul>
<b>L'image n'est pas nette.</b>	<ul style="list-style-type: none"><li>• La réception est peut-être mauvaise.</li><li>• Contrôlez si l'antenne est branchée.</li></ul>
<b>L'image est trop claire ou trop sombre.</b>	<ul style="list-style-type: none"><li>• Vérifiez le réglage du contraste / de la luminosité dans le menu <b>IMAGE</b>.</li></ul>
<b>L'image n'est pas nette.</b>	<ul style="list-style-type: none"><li>• La réception est peut-être mauvaise.</li><li>• Contrôlez si l'antenne est branchée.</li><li>• Vérifiez le réglage de la netteté de l'image dans le menu <b>IMAGE</b>.</li></ul>
<b>Une image double ou triple est affichée.</b>	<ul style="list-style-type: none"><li>• Contrôlez si l'antenne est correctement orientée.</li><li>• Des ondes se réfléchissent peut-être sur des montagnes ou des immeubles.</li></ul>
<b>L'image est parsemée de points.</b>	<ul style="list-style-type: none"><li>• L'appareil subit peut-être l'interférence de voitures, trains, lignes électriques, lampes néon, etc.</li><li>• Il y a peut-être des interférences entre le câble antenne et le câble électrique. Essayez de les éloigner davantage.</li></ul>
<b>Des bandes apparaissent sur l'écran ou les couleurs perdent de leur intensité.</b>	<ul style="list-style-type: none"><li>• Un autre appareil génère-t-il des interférences ?</li><li>• Les antennes de transmission des stations radio ou les antennes des radioamateurs et des téléphones portables peuvent également provoquer des interférences.</li><li>• Utilisez votre téléviseur le plus loin possible de l'appareil susceptible de générer les interférences.</li></ul>
<b>Les boutons de commande de l'appareil ne fonctionnent pas.</b>	<ul style="list-style-type: none"><li>• La protection enfants est éventuellement activée.</li></ul>
<b>La télécommande ne fonctionne pas.</b>	<ul style="list-style-type: none"><li>• Vérifiez si les piles de la télécommande sont chargées et correctement insérées.</li><li>• Assurez-vous que la fenêtre du capteur n'est pas exposée à un fort rayonnement lumineux.</li><li>• Éteignez puis rallumez l'appareil à l'aide de l'interrupteur d'alimentation situé sur la face supérieure de l'appareil.</li><li>• Appuyez sur la touche TV de la télécommande afin de vérifier si la fonction TV est activée.</li></ul>

<b>Plusieurs codes d'appareil sont indiqués sous le nom de la marque de mon appareil.</b>	<b>Comment trouver le bon code d'appareil ?</b> <ul style="list-style-type: none"> <li>• Pour déterminer le code correspondant à votre appareil, essayez successivement chacun des codes jusqu'à ce que la plupart des fonctions de l'appareil fonctionnent correctement.</li> </ul>
<b>Les appareils externes ne réagissent qu'à certaines commandes de la télécommande.</b>	<ul style="list-style-type: none"> <li>• Essayez d'autres codes jusqu'à ce que les appareils réagissent correctement aux commandes.</li> <li>• Si la saisie manuelle des codes et la recherche automatique des codes ne sont pas satisfaisantes, il se peut dans certains cas que l'appareil ne soit pas compatible avec la télécommande universelle.</li> </ul>

## Besoin d'aide supplémentaire ?

Si les mesures proposées dans les paragraphes précédents n'ont pas permis de résoudre votre problème, veuillez nous contacter. Nous vous prions alors de bien vouloir préparer les informations suivantes :

- Quels sont les appareils externes branchés ?
- Quels messages apparaissent sur l'écran ?
- Dans quel contexte le problème est-il survenu ?
- Si vous avez raccordé un PC à l'appareil :
  - Quelle est la configuration de votre PC ?
  - Quels logiciels utilisez-vous lorsque l'erreur s'est produite ?
- Qu'avez-vous déjà tenté pour résoudre le problème ?
- Si vous possédez déjà un numéro de client, veuillez nous le communiquer.

## Pixels défectueux d'écran LCD

Malgré la fabrication ultramoderne, le niveau technique hautement complexe peut, dans de rares cas, générer un ou plusieurs points lumineux.

Les écrans TFT à matrice active d'une résolution de 1680 x 1050 pixels, se composant chacun de trois sous-pixels (rouge, vert, bleu), utilisent au total env. 5,3 millions de transistors de commande. Compte tenu de ce très grand nombre de transistors et des processus de fabrication extrêmement complexes qui y sont associés, il peut survenir par endroits des pertes ou un mauvais adressage de pixels ou de sous-pixels individuels.

Description		Nombre accepté
<b>Sous-pixel clair</b>	1 sous-pixel	≤ 2
	Deux placés côte à côte (horizontalement/verticalement)	≤ 1
	Trois placés côte à côte (horizontalement/verticalement)	0
Écart	Écart minimum entre les sous-pixels clairs et foncés	≥ 15 mm
<b>Sous-pixel foncé</b>	Unique	≤ 3
	Deux placés côte à côte	≤ 1
	3	≤ 0
Écart	Écart minimum entre les sous-pixels clairs et foncés	≥ 15 mm
<b>Nombre total de sous-pixels clairs et foncés</b>		≤ 4

Le tableau indique le nombre maximal de pixels défectueux pouvant apparaître sur l'écran sans que la garantie ne s'applique. La garantie peut éventuellement s'appliquer en cas de dépassement du nombre de l'une des catégories ci-dessus.



# Nettoyage

Vous pouvez prolonger la durée de vie de votre téléviseur LCD en tenant compte des mesures suivantes :

## Attention!

Avant de nettoyer l'appareil, débranchez toujours le cordon d'alimentation et tous les câbles de raccordement.

- Débranchez toujours la prise de courant et tous les câbles de connexion avant de procéder au nettoyage.
- N'utilisez ni solvants ni produits d'entretien corrosifs ou sous forme gazeuse.
- Nettoyez l'écran à l'aide d'un chiffon doux non pelucheux.
- Veillez à ce qu'aucune goutte d'eau ne reste sur le téléviseur LCD. L'eau peut provoquer une altération permanente des couleurs.
- N'exposez pas l'écran à un rayonnement solaire intense ni aux rayons ultraviolets.
- Conservez précieusement les différents emballages et utilisez-les exclusivement pour transporter le téléviseur LCD.

## Attention !

Le boîtier de l'écran ne contient aucun élément nécessitant un entretien ou un nettoyage.

# Recyclage



## Emballage

Votre appareil se trouve dans un emballage de protection afin d'éviter qu'il s'abîme au cours du transport. Les emballages sont fabriqués dans des matériaux pouvant être recyclés écologiquement et remis dans un point de collecte approprié.



## Appareil

Lorsque l'appareil arrive en fin de vie, ne le jetez jamais dans une poubelle classique. Informez-vous des possibilités de recyclage écologique.



## Piles

Les piles usagées ne sont pas des déchets domestiques ! Elles doivent être déposées dans un lieu de collecte des piles usagées.

# Données techniques

## Téléviseur LCD

Tension nominale :	100-240 V ~ 50/60 Hz
Taille de l'écran :	22" (56 cm) TFT ; affichage 16:10
Consommation :	60 watt
Consommation en mode VEILLE :	< 3 W
Résolution physique :	1680 x 1050 dpi
Systèmes TV :	PAL, SECAM, B/G, D/K, I, L/L'
Canaux :	VHF (bande I/III) UHF (bande U) HYPERBANDE TV CÂBLÉE (S1-S20) / (S21-S41) DVB-T free to air

Emplacements de programmes analogiques :	199
Emplacements de programmes numériques :	200
Entrée antenne :	75 Ohm
Branchements :	antenne (analogique/numérique), VGA (D-Sub 15 broches), 2 x HDMI avec décodage HDCP, 2 x péritel, vidéo Composite (Cinch), Interface commune, YUV (3 Cinch), S-Vidéo (Mini DIN), PC AUDIO IN (prise jack stéréo 3,5 mm), entrée audio stéréo pour S-Video/Composite Video (2 Cinch), entrée audio pour YUV/PC (2 Cinch), sortie casque (jack 3,5 mm, tension de sortie : env. 100 mV),
Dimensions (l x H x P, avec pied) :	env. 53,6 x 45,1 x 16,1 cm
Dimensions (l x H x P, sans pied) :	env. 53,6 x 41,8 x 7,3 cm
Poids (avec pied) :	env. 7,5 kg

## Télécommande

Type de transmission :	infrarouge
LED de classe :	1
Type de piles :	2 x 1,5 V AAA R03/LR03



### Remarque importante:

Si, du fait de combinaisons de commandes non prévues, d'échange erroné de données ou de décharge électrostatique, le téléviseur LCD ne répond plus aux commandes, débranchez le cordon d'alimentation de l'appareil, puis rebranchez-le et rallumez l'appareil.

Copyright © 2009

Tous droits réservés.

Tous droits d'auteur du présent manuel réservés. Tous droits réservés. Sans l'autorisation écrite du fabricant, la reproduction est interdite sous toutes ses formes (mécanique, électronique, etc.).

Le Copyright est la propriété de la société Medion®.

Sous réserve de modifications techniques et visuelles ainsi que d'erreurs d'impression.

# Liste de codes

## Sommaire

<b>Liste de codes .....</b>	<b>45</b>
TV .....	45
Magnétoscope .....	50
DVD .....	52
CD .....	56
SAT Receiver.....	57
DVD Rekorder (DVD-R, DVD-RW, etc.) .....	61
Decoder .....	62
HDD-DVR .....	63
Combinaisons TV/VCR.....	64
Combinaisons TV/DVD.....	65
Combinaisons DVD/VCR.....	66
HTIB .....	67
Décodeurs supplémentaires .....	68
Laser Disc .....	68
DVB-T.....	68
Autres.....	69
Recherche de code d'après la marque .....	71
TV .....	71
Magnétoscope .....	71
SAT.....	71

## TV

### A

ACER	1484
ACME	0013
ADA	0008
ADC	0012 0008
ADMIRAL	0019 0108 0002 0001 0047 0000
ADYSON	0003
AGAZI	0002
AGB	0123
AIKO	0003 0009 0004
AIWA	0184 0248 0291
AKAI	1410 0011 0086 0009 0068 0004 0006 0008 0051 0061 0088 0169 0200 0133 0141 0069
AKIBA	0011
AKURA	0169 0074 0002 0009 0011 0071
ALBA	0028 0027 0009 0011 0003 0068 0083 0169 0047 0245 0248 0162 0062
ALBIRAL	0037
ALKOS	0164
ALLORGAN	0157 0026
ALLSTAR	0051
ALTUS	0042
AMPLIVISION	0003
AMSTRAD	0011 0009 0068 0074 0002 0108 0071 0069 0030 0123 0013

ANAM	0009 0065 0109
ANGLO	0009
ANITECH	0009 0002 0043 0109
ANSONIC	0009 0014
AOC	0134
ARC EN CIEL	0126 0045 0139
ARCAM	0003
ARISTONA	0169 0051
ARTHUR MARTIN	0158
ASA	0017 0110 0016 0018 0000 0021
ASBERG	0051 0043
ASTRA	0009
ASUKA	0011 0002 0003
ATLANTIC	0169 0003 0051 0157 0009
ATORI	0009
AUDIOSONIC	0009 0003 0169 0011 0051 0139 0157 0090
AUDIOTON	0003
AUSIND	0043
AUTOVOX	0003 0002 0101 0157 0000 0125 0043

### B

BAIRD	0111 0139 0245
BANG & OLUFSON	0199 0000
BARCO	0112
BASIC LINE	0009 0011 0051 0245
BASTIDE	0003
BAUR	0169 0118 0076 0141 0132
BEKO	0042 0083 0034 0095 1064 0007

BEON 0169 0051  
 BEST 0113  
 BESTAR 0051 0245  
 BINATONE 0003  
 BLACK DIAMOND 0171  
 BLACK PANTHER LINE 0245  
 BLACK STAR 0129  
 BLAUPUNKT 0117 0202 0135 0008 0022 0100  
 BLOOM 0015  
 BLUE SKY 1485 0156 0011  
 BLUE STAR 0120  
 BONDSTEC 0129  
 BOOTS 0003  
 BPL 0120  
 BRANDT 0127 0045 0022 0036 0126 0139 0046  
 BRION VEGA 0051 0169 0000  
 BRITANNIA 0003  
 BROKSONIC 0920  
 BRUNS 0000 0007  
 BSR 0131 0026  
 BTC 0011  
 BUSH 0028 0027 0032 0009 0011 0019 0205 0039  
 0051 0068 0169 0107 0115 0131 0139 0167  
 0245 0248 0024 0132 0120 0062

## C

CAPSONIC 0002  
 CARREFOUR 0027  
 CASCADE 0009  
 CATHAY 0051 0169  
 CENTRUM 0168 0205  
 CENTURION 0051 0169  
 CENTURY 0000  
 CGE 0129 0047 0131 0043  
 CIMLINE 0009 0028  
 CITY 0009  
 CLARIVOX 0169 0037  
 CLATRONIC 0009 0011 0051 0002 0083 0003 0129 0030  
 0043  
 COMBITECH 0248  
 CONCORDE 0009  
 CONDOR 0198 0051 0083 0003 0245  
 CONRAC 0038 1395  
 CONTEC 0003 0009 0027 0030 0029  
 CONTINENTAL EDISON 0022 0111 0036 0045 0126 0139 0046  
 COSMEL 0009  
 CPRTEC 0156  
 CROSLEY 0129 0131 0000 0043  
 CROWN 0009 0169 0083 0047 0051 0245 0121 0043  
 CS ELECTRONICS 0011 0129 0003  
 CTC 0129  
 CTC CLATRONIC 0014  
 CYBERCOM 0177 0038 0171 0002 0009 0206 0205 0207  
 0208 0210 0169 0042 0044 0127 0047 0061  
 0063 0067 0068 0103 0107 0115 0154 0168  
 0185 0228 0209 0343 0924 0933 0248 0291  
 CYBERMAXX 0177 0038 0171 0002 0009 0206 0200 0205  
 0207 0208 0210 0211 0169 0015 0042 0044  
 0047 0048 0049 0061 0063 0067 0068 0087  
 0103 0107 0115 0127 0154 0155 0168 0170  
 0185 0228 0229 0209 0218 1005 0894 0343  
 0924 0933 0248 0291  
 CYBERTRON 0011  
 CYTRON 0177 0038 0171 0002 0009 0206 0200 0205  
 0207 0208 0210 0211 0169 0015 0042 0044  
 0047 0048 0049 0061 0063 0067 0068 0087  
 0103 0107 0115 0127 0154 0155 0168 0170  
 0185 0228 0229 0209 0218 1005 0894 0343  
 0924 0933 0248 0291

## D

DAEWOO 0094 0009 0191 0003 0051 0115 0245  
 DAINICHI 0011  
 DANSAI 0002 0169 0051  
 DANTAX 0171 0161 0169 0088 0034 0113  
 DATSURA 0121  
 DAYTON 0009  
 DAYTRON 0245  
 DCE 0205 0042  
 DE GRAAF 0019 0006 0033  
 DECCA 0003 0169 0004 0051 0123 0030  
 DECCACOLOR 0015  
 DELL 0025  
 DESMET 0051 0169  
 DIGITOR 0227 0228  
 DISNEY 0148  
 DIXI 0009 0169 0051  
 DTS 0009  
 DUAL 0177 0038 0171 0002 0009 0206 0207 0208  
 0169 0042 0044 0127 0047 0061 0063 0067  
 0068 0003 0103 0107 0115 0126 0131 0139  
 0154 0160 0168 0210 0228 0343 0924 0933  
 0248 0291 0125 0089  
 DUAL-TEC 0009 0131 0003  
 DUMONT 0003 0014 0017 0018 0000  
 DURABRAND 0228 1006 1007 1008 1009 0933 1088  
 DUX 0169  
 DYNATRON 0051 0169

## E

ELBE 0108 0157 0037  
 ELCIT 0000  
 ELECTRO TECH 0009  
 ELEKTA 0120  
 ELIN 0051 0003 0169 0016 0018  
 ELITE 0011 0051  
 ELMAN 0014 0131  
 ELTA 0009  
 EMERSON 0141 0127 0000  
 ERAE 1003  
 ERRES 0169 0051  
 ESC 0245  
 ETRON 0009  
 EURO-FEEL 0002  
 EUROLINE 0149 0169 0088  
 EUROMANN 0002 0051 0003  
 EUROPHON 0003 0014 0051 0131 0123  
 EXPERT 0157

## F

FAIRTEC 1485 1416 0204 0156  
 FENNER 0009 0115  
 FERGUSON 0127 0166 0035 0169 0036 0050 0052 0111  
 0163 0037  
 FIDELITY 0003 0019 0068 0074 0096  
 FINLANDIA 0019 0006 0110 0128  
 FINLUX 0061 0087 0063 0003 0004 0016 0167 0110  
 0131 0157 0169 0051 0017 0018 0014 0042  
 0000 0123 0043  
 FIRSTLINE 0156 0003 0129 0009 0051 0062 0026  
 FISHER 0006 0003 0018 0083 0131 0000 0027 0029  
 0040  
 FLINT 0051 0113  
 FORMENTI 0001 0169 0003 0131 0133 0000 0043 0125  
 FORTRESS 0001 0000

FRONTECH 0019 0002 0009 0068 0118 0129 0120 0021  
FUJITSU 0116 0004 0157  
FUNAI 0002 0026

## G

GALAXY 0047 0083  
GBC 0009 0027 0131  
GEC 0169 0003 0004 0041 0051 0141 0123 0132  
GELOSO 0019 0009 0131  
GENERAL TECHNIC 0009 0248  
GENEXXA 0011 0051 0021  
GERICOM 1064 0049 1022 1023  
GOLDSTAR 0084 0129 0003 0009 0019 0051 0131 0169  
0171 0261 0012 0093  
GOODMANS 0009 0111 0002 0004 0027 0169 0028 0051  
0068 0115 0127 0171 0245 0283 0093  
GORENJE 0083  
GPM 0011  
GRAETZ 0141 0142 0021  
GRANADA 0127 0019 0003 0006 0169 0027 0031 0051  
0054 0004 0064 0133 0138 0128 0040 0043  
0123  
GRANDIN 0009 0169 0011 0245 0120  
GRUNDIG 0117 0091 0114 0101 0135 0008 0017 0136  
0043

## H

H & B 0343 0228  
HB 1003 0168 0095 0015 0042 1011 1020 1389  
HAAZ 0228  
HALIFAX 0002 0003  
HAMPTON 0003  
HANSEATIC 0009 0003 0027 0169 0051 0083 0118 0131  
0141 0007 0026  
HANSOL 1019  
HANTAREX 0009 0123  
HARWOOD 0171  
HCM 0002 0003 0009 0074 0120  
HIFIVOX 0139  
HINARI 0171 0009 0011 0027 0051 0006 0169 0248  
0043 0137  
HISAWA 0011 0113 0120  
HISENSE 1486 1485 1417 1416 1415 0204 0156  
HITACHI 0027 0019 0085 0134 0153 0213 0140 0144  
0003 0118 0004 0016 0023 0041 0045 0047  
0131 0133 0138 0139 0141 1013 0021 0046  
0033 0123 0142  
HORNYPHON 0051  
HOSHAI 0011  
HUANYU 0003 0115  
HYGASHI 0003  
HYPER 0003 0009 0129 0131  
HYPSON 0002 0003 0051 0169 0120  
HYUNDAI 1010

## I

ICE 0009 0002 0003 0011 0051 0068  
IIYAMA 1414  
IMPERIAL 0047 0051 0083 0129 0131 0021 0043  
INDESIT 0024 0101  
INDIANA 0051 0169  
INGELEN 0021  
INGERSOL 0009  
INNO HIT 0009 0011 0003 0004 0051 0169 0245 0093  
0123

INNOVATION 0171 0111 0002 0009 0169 0061 0067 0068  
0103 0107 0115 0154 0168 0177 0248 0291  
INTERBUY 0009 0129 0109  
INTERFUNK 0051 0129 0169 0139 0141 0000 0021  
INTERTRONIC 0894  
INTERVISION 0002 0003 0014 0109  
IRRADIO 0009 0011 0051 0169 0068  
ISUKAI 0011  
ITC 0003 0131  
ITS 0011 0051 0068 0120  
ITT 0061 0009 0143 0031 0133 0141 0021 0142  
0132  
ITT/NOKIA 0133 0142 0021  
ITV 0169 0171 0009 0088 0245

## J

JEC 0164  
JVC 0051 0053 0027 0068

## K

KAISUI 0009 0011 0003 0120  
KAMOSONIC 0003  
KAMP 0003  
KAPSCH 0157 0021  
KARCHER 0169 0003 0009 0016 0037  
KENDO 0019 0014 0028 0108 0245  
KENNEDY 0131 0157  
KING TV 0015  
KINGSLEY 0003  
KNEISSEL 0174  
KOLSTER 0051  
KONKA 0047 0068 0229 0011  
KORPEL 0051 0169  
KORTING 0000  
KOYODA 0009  
KTV 0003  
KURO 0121  
KYOTO 0037

## L

LENCO 0009 0245  
LENOIR 0003 0009  
LESA 0129  
LEYCO 0169 0002 0004 0051 0026  
LG 0084 0119 0129 0149 0019 0003 0051 0088  
0131 0169 0171 0009 0261 0093  
LIESENK 0169  
LIFE 0002 0009 0061 0067 0068 0103 0107 0111  
0115 0154 0168 0169 0171 0177 0205 0291  
LIFETEC 0177 0038 0171 0002 0009 0206 0205 0207  
0208 0210 0211 0169 0015 0042 0044 0047  
0048 0049 0061 0063 0067 0068 0087 0103  
0107 0115 0127 0154 0155 0168 0170 0185  
0228 0229 0209 0218 1005 0894 0343 0924  
0933 0248 0291  
LOEWE 1399 0097 0098 0051 0169 0000  
LOGIK 0030  
LS ELECTRONIK 0042  
LUMA 0019 0169 0141 0157  
LUMATRON 0002 0171 0019 0088 0051 0074 0169 0107  
0141 0157 0245  
LUX MAY 0051  
LUXOR 0141 0019 0047 0003 0077 0138 0093 0132

# M

M+P 0133  
MAGNADYNE 0014 0129 0131 0169 0000 0123  
MAGNAFON 0003 0014 0043 0123  
MAGNUM 0002 0111 0009 0169 0171 0061 0067 0068  
0103 0107 0115 0154 0168 0177 0200 0291  
MANDOR 0002  
MANESTH 0002 0169 0003 0028 0051  
MARANTZ 1482 0051 0169  
MARELLI 0000  
MARK 0051 0169  
MATSUI 0173 0099 0091 0027 0180 0028 0147 0003  
0004 0009 0019 0051 0068 0101 0164 0169  
0248 0113 0123 0013 0062 0026 0030  
MATSUSHITA 0065  
MAXMEDIA 0115  
MCMICHAEL 0041  
MEDIATOR 0051 0169  
MEDION 1419 1397 1395 1002 1001 0177 0038 0171  
0002 0009 0206 1015 0200 0205 0207 0208  
0210 0211 0169 0015 0042 0044 0047 0048  
0049 0061 0063 0067 0068 0087 0103 0107  
0115 0127 0148 0154 0155 0168 0170 0185  
0228 0229 0209 0218 1005 0894 0343 0924  
0933 0248 0291 1014  
MELECTRONIC 0009 0016 0169 0018 0003 0036 0051 0068  
0110 0115 0139 0021 0109  
MEMOREX 0009 0920  
MEMPHIS 0004 0009  
METZ 1398 0205 0058 0038 0201 0135 0107 0151  
0152 0000 0075  
MICROMAXX 0177 0038 0171 0002 0009 0206 0200 0205  
0207 0208 0210 0211 0169 0015 0042 0044  
0047 0048 0049 0061 0063 0067 0068 0087  
0103 0107 0115 0127 0154 0155 0168 0170  
0185 0228 0229 0209 0218 1005 0894 0343  
0924 0933 0248 0291  
MICROSTAR 0177 0038 0171 0002 0009 0206 0200 0205  
0207 0208 0210 0211 0169 0015 0042 0044  
0047 0048 0049 0061 0063 0067 0068 0087  
0103 0107 0115 0127 0154 0155  
MINERVA 1015 0101 0135  
MINOKA 0051  
MITSUBISHI 0000 0027 0030 0051 0054 0057 0060 0098  
0101 0135 0205  
MIVAR 0055 0083 0003 0093 0123 0043  
MOTION 0043  
MT LOGIC 0090  
MTC 0132  
MULTI SYSTEM 0169  
MULTITECH 0003 0009 0014 0019 0169 0027 0045 0129  
0131 0043  
MURPHY 0003 0133 0018

# N

NAD 0141  
NAIKO 0099  
NAONIS 0019 0108  
NATIONAL 0064 0101  
NEC 1482 1483 0185 0027 0056  
NECKERMANN 0003 0169 0008 0019 0022 0051 0083 0118  
0132 0000  
NEI 0051 0068 0169 0113  
NEOVIA 1019  
NESCO 0129  
NEW WORLD 0011  
NEWTECH 0009 0051  
NEXIUS 0015  
NICAMAGIC 0003  
NIKKAI 0002 0003 0164 0004 0011 0051 0169

NOBLIKO 0003 0014 0043  
NOGAMATIC 0139  
NOKIA 0061 0143 0063 0141 0077 0133 0031 0021  
0132 0142  
NORDMENDE 1391 1392 1394 0111 0127 0036 0045 0051  
0126 0139 0046 0000 0021 0024  
NORDVISION 0169

# O

OCEANIC 0141 1011 0142 0021 1089  
OKANO 0083  
ONCEAS 0003  
ONWA 0069  
ORBIT 0051  
ORION 0099 0147 0159 0009 0212 0028 0051 0154  
0169 0171 0920 0248 0283 0123 0142 0030  
0013 0062 0075 0026  
ORMOND 0205  
OSAKI 0011 0002 0003 0004 0074  
OSO 0011  
OSUME 0004 0029  
OTTO VERSAND 0003 0169 0008 0001 0027 0051 0076 0111  
0118 0131 0139 0141 0120 0121 0132

# P

PACKARD BELL 0204 0203  
PAEL 0003  
PALLADIUM 0003 0083 0012  
PANAMA 0002 0003 0009  
PANASONIC 0065 0067 0064 0197 0072 0186 0101 0141  
0021 0151 0142 0124 0152  
PATHE CINEMA 0003 0083 0131 0037  
PATHE MARCONI 0022 0045 0126 0139 0037 0046  
PAUSA 0009  
PERDIO 0004  
PHILCO 0047 0129 0131 0000 0043  
PHILHARMONIC 0003  
PHILIPS 0200 0088 0217 0202 0020 0169 0003 0041  
0181 0051 0083 0111 0115 0131 0141 0154  
0000 0043 0089  
PHOCUS 0042 0095 1064  
PHOENIX 0051 0169 0000  
PHONOLA 0051 0169 0000  
PIONEER 1482 1418 0010 0145 0036 0051 0139 0169  
0021  
PLANTRON 0002 0051  
POPPY 0009  
PORTLAND 0245  
PRANDONI-PRINCE 0019 0141 0123  
PRECISION 0003  
PRIMA 0009 0021  
PRINZ 0047  
PRO2 0177 0038 0171 0002 0009 0206 0200 0205  
0207 0208 0210 0211 0169 0015 0042 0044  
0047 0048 0049 0061 0063 0067 0068 0087  
0103 0107 0115 0127 0154 0155 0168 0170  
0185 0228 0229 0209 0218 1005 0894 0343  
0924 0933 0248 0291  
PROFEX 0009 0141 0043  
PROFILO 0171  
PROFI-TRONIC 0051  
PROLINE 0004 0051 0062  
PROSONIC 0161 0169 0003 0015 0042 0088 0107 0200  
0068 0245  
PROTECH 0002 0003 0009 0169 0014 0051 0129 0131  
0132 0113  
PROVIEW 1419 1002 1001  
PROVISION 0169 0171 0015

PYE 0169 0051 0068  
PYMI 0009  
  
**Q**  
QUADRO 0205  
QUASAR 0129  
QUELLE 0169 0205 0002 0003 0016 0022 0051 0129  
0131 0135 0141 0017 0018 0026 0030  
QUESTA 0027

**R**  
RADIOLA 0051 0169  
RADIOMARELLI 0129 0000 0123  
RADIONETTE 0016 0018  
RADIOTONE 0051 0007  
RANK 0017 0027  
RBM 0017  
RCA 0031  
REDIFFUSION 0141  
REVOX 0051 0169  
REX 0019 0002 0108 0157 0021  
RFT 0000 0007  
R-LINE 0051 0169  
ROADSTAR 0002 0009 0011 0245  
ROBOTRON 0000  
RTF 0000

**S**  
SABA 0127 0111 0126 0036 0045 0139 0141 0245  
0142 0046 0000 0123 0021  
SACCS 0037  
SAISHO 0028 0002 0003 0009 0248 0030 0123 0013  
SALORA 0019 0031 0047 0061 0107 0108 0118 0131  
0138 0141 0093 0121 0128 0132 0021  
SAMBERS 1411 0014 0169 0043 0123  
SAMSUNG 0090 0105 0104 0009 0051 0172 0083 0002  
0160 0003 0004 0312 0030 0093  
SANDRA 0003 0009  
SANSUI 0051 0920  
SANYO 0004 0006 0031 0003 0027 0016 0018 0083  
0127 0160 0131 0029 0030 0040 0043  
SAVILLE 0248  
SBR 0041 0169  
SCHAUB LORENZ 0141 0202 0205 1003 0168 0095 0015 0042  
1011 1020 1385 1386 1387 1388 1389 1390  
0021 0142  
SCHNEIDER 0177 0003 0169 0011 0051 0068 0131 0139  
0160 0245 0264 0071 0125  
SCHWAIGER 1024  
SEG 0171 0002 0205 0003 0169 0009 0014 0027  
0088 0129 0131 1014 0168 0043  
SEI-SINUDYNE 0014 0013 0021 0026 0075 0123 0000  
SEITECH 0015  
SELECO 0019 0027 0131 0108 0157 0021  
SENCORA 0009  
SENTRA 0164  
SHARP 0001 0059 0005 0027 0187 0188 0029  
SHORAI 0026  
SIAREM 0014 0131 0000 0123  
SICATEL 0037  
SIEMENS 0008 0022 0200 0135 0029  
SIERRA 0051  
SIESTA 0160  
SILVER 0027  
SINGER 0014 0131 0129 0228 0000

SINUDYNE 0014 0131 0169 0028 0015 0000 0075 0013  
0026  
SKANTIC 0138 0021  
SKYMASTER 0016  
SKYWORTH 0228  
SLIDING 0015  
SOLAVOX 0092 0021  
SONITRON 0006 0031  
SONOKO 0009 0002 0169 0003 0051 0245  
SONOLOR 0006 0021  
SONTEC 0051 0169 0160  
SONY 0165 0130 0183 0106 0076 0027 0127 0009  
0004 0182 0029 0030  
SOUND & VISION 0011 0014  
SOUNDWAVE 0051 0169  
STANDARD 0003 0009 0011 0051 0245  
STARLIGHT 0169  
STENWAY 0120  
STERN 0019 0157 0021  
SUNGOO 1415 1015 0206  
SUNKAI 0009 0026 0062  
SUNWOOD 0009 0051  
SUPERLA 0003  
SUPERTECH 0118  
SUPRA 0009  
SUSUMU 0011  
SUTRON 0009  
SYDNEY 0003  
SYSLINE 0169

**T**  
TANDBERG 0157 0026  
TANDY 0001 0003 0004 0011 0133 0021  
TARGA 0185 1018 1003 1004  
TASHIKO 0003 0019 0027 0041 0056 0128  
TATUNG 0051 0003 0004 0169 0123  
TCM 1413 0177 0038 0171 0002 0009 0206 1015  
1017 1119 0205 0207 0208 0210 0169 0042  
0044 0047 0061 0063 0067 0068 0103 0107  
0115 0127 0154 0168 0185 0211 0228 0209  
1005 0343 0924 0933 0248 0291  
TEC 0003 0009 0129 0131 0133  
TECHNICS 0065  
TECHNISAT 0088 0099 0154  
TECHNISSON 0042  
TELEAVIA 0022 0036 0045 0111 0126 0139  
TELEFUNKEN 0166 0111 0127 0190 0022 0035 0163 0101  
0102 0036 0050 0051 0052 0078 0108 0126  
0139 0079  
TELETECH 0169 0009 0088 0129 0113  
TELETON 0003 0157 0118 0132  
TENSAI 0011 0168 0018 0051 0026  
TESMET 0051  
TEVION 0177 0038 0171 0002 0009 0206 1015 0200  
0205 0207 0208 0210 0211 0169 0015 0042  
0044 0047 0048 0049 0061 0063 0067 0068  
0087 0103 0107 0115 0127 0154 0155 0168  
0170 0185 0228 0229 0209 0214 0218 1005  
1016 0894 0343 0924 0933 0248 0291 1064  
TEXET 0003  
THOMSON 1393 0166 0127 0111 0003 0022 0036 0045  
0176 0101 0102 0050 0051 0052 0126 0139  
0163 0185 0245 0046  
THORN 0004 0018 0169 0035 0054 0111 0127 0141  
0164 0037  
TOKAI 0004 0051  
TOKYO 0003  
TOMASHI 0120

TOSHIBA 1482 0117 0164 0189 0027 0146 0017 0920  
0082  
TOWADA 0131 0021  
TRIUMPH 0013 0123 0082

## U

UHER 0051 0157 0021 0043  
ULTRAVOX 0003 0014 0129 0131 0133 0000  
UNITED 0088 0169  
UNITED QUICK STAR 0245  
UNIVERSUM 0102 0002 0016 0018 0051 0061 0169 0083  
0110 0122 0129 0131 0143  
UNIVOX 0037

## V

VESTEL 0215 1771 0019 0051 0169 0171 0083 0092  
0103 0107 0118 0129 0131 0138 0168 0195  
0205 0021 1014  
VEXA 0169 0009  
VICTOR 0027 0051 0065  
VIDEO SYSTEM 0051  
VIDEOCON 1412  
VIDELOGIQUE 0011 0003  
VIDEON 0248  
VIDEOSAT 0129  
VISIOLA 0003  
VISION 0051  
VISOREX 0096  
VISTAR 0133  
VIVAX 0015 0042 1008  
VORTEC 0051 0169  
VOXSON 0019 0051 0108 0021 0043 0000

## W

WALTHAM 0003 0133 0138 0037  
WATSON 0051 0169  
WATT RADIO 0003 0014 0131 0037  
WEGA 0000 0027  
WEGAVOX 0015  
WELLTECH 0042  
WELTBlick 0051 0169  
WESTON 0131  
WHARFEDALE 0099  
WHITE WESTINGHOUSE 0169 0003 0014 0043  
WORLD OF VISION 1021

## Y

YAKUMO 1012  
YALOS 0000  
YINHE 1396  
YOKO 0009 0011 0051 0169 0002 0003  
YORX 0011

## Z

ZANUSSI 0019 0157 0108

# Magnétoscope

## A

AIWA 0230 0233 0256 0293 0231 0248 0291

AKAI 0300 0329 0307 0237 0236 0238 0239 0293  
AKIBA 0275  
AKURA 0275 0244 0293  
ALBA 0275 0233 0250 0245 0248 0246 0247  
ALLORGAN 0311  
AMBASSADOR 0250  
AMSTRAD 0253 0231 0254  
ANITECH 0275  
APEX 0949  
ASA 0257 0256  
ASUKA 0275 0257 0231 0256

## B

BAIRD 0259 0231 0258 0245 0237 0293  
BASIC LINE 0275 0233 0250 0245  
BAUR 0263 0257  
BESTAR 0250 0245  
BLACK PANTHER LINE 0245  
BLAUPUNKT 0263 0257 0262 0260 0309 0325 0271  
BLUESKY 0248  
BONDSTEC 0250  
BRANDT 0303 0305  
BROKSONIC 0277 0967  
BUSH 0275 0233 0245 0248 0246 0247 0288

## C

CATRON 0250  
CGE 0231 0293  
CIMLINE 0275 0233  
CINEVISION 0256  
CLATRONIC 0250  
COMBITECH 0248  
CONDOR 0250 0245  
CROWN 0275 0250 0245  
CYBERCOM 0233 0311 0262 0269 0319 0256 0248 0291  
0338 0905 0906  
CYBERMAXX 0233 0311 0262 0269 0319 0256 0248 0291  
0338 0905 0906  
CYTRON 0233 0311 0262 0269 0319 0256 0248 0291  
0338 0905 0906

## D

DAEWOO 0274 0250 0265 0319 0245 0971  
DANSAI 0275  
DANTAX 0233  
DAYTRON 0245  
DE GRAAF 0266 0257  
DECCA 0257 0231 0293  
DUAL 0233 0256 0257 0311 0262 0319 0293 0248  
0291 0338 0905 0906  
DUMONT 0266 0257 0231 0258

## E

ELTA 0275  
EMERSON 0231 0256 0301 0339  
ESC 0245  
ETZUKO 0275

## F

FERGUSON 0294 0259 0271 0278 0293 0281 0305  
FIDELITY 0311 0231  
FINLANDIA 0266 0257 0258



FINLUX 0266 0298 0257 0231 0258 0293 0237  
 FIRSTLINE 0266 0275 0233 0265 0298 0256  
 FISHER 0258 0279  
 FLINT 0233  
 FORMENTI-PHEONIX 0257  
 FRONTECH 0250  
 FUJITSU 0231  
 FUNAI 0231 0339

## G

GALAXY 0231  
 GBC 0275 0250  
 GEC 0257  
 GELOSO 0275  
 GENERAL 0250  
 GENERAL TECHNIC 0262 0233 0311 0248  
 GOLDHAND 0275  
 GOLDSTAR 0231 0256 0261  
 GOODMANS 0275 0250 0259 0256 0231 0245 0283 0282  
 GO-VIDEO 0338 0367 0971  
 GRAETZ 0258 0293  
 GRANADA 0257 0266 0240 0258 0271  
 GRANDIN 0275 0250 0256 0231 0245  
 GRUNDIG 0273 0270 0263 0235 0243 0257 0260 0272  
 0275 0286 0287 0290 0315 0271 0288

## H

HAAZ 0233  
 HANSEATIC 0257 0256  
 HCM 0275 0288  
 HINARI 0275 0233 0248 0288 0301  
 HISAWA 0233  
 HITACHI 0266 0257 0268 0231 0293 0387  
 HYPSON 0233 0275

## I

IMPEGO 0250  
 IMPERIAL 0231  
 INNO HIT 0250 0257 0275 0245  
 INNOVATION 0233 0311 0262 0248 0291  
 INTERBUY 0256  
 INTERFUNK 0257 0258  
 INTERVISION 0231  
 IRRADIO 0275 0256  
 ITT 0237 0293 0258 0292  
 ITV 0256 0245

## J

JVC 0294 0295 0293 0400

## K

KAISUI 0275  
 KARCHER 0257  
 KENDO 0233 0250 0265 0300 0245 0236 0237  
 KENWOOD 0293  
 KORPEL 0275

## L

LENCO 0245  
 LEYCO 0275

LG 0231 0256 0261 0907  
 LIFE 0291 0256  
 LIFETEC 0233 0311 0262 0269 0319 0256 0248 0291  
 0338 0905 0906  
 LOEWE 0267 0325 0262 0257 0256 0271  
 LOGIK 0275  
 LUMATRON 0274 0245  
 LUXOR 0298 0258 0237 0281

## M

MAGNASONIC 0258  
 MAGNAVOX 0914 0285  
 MAGNUM 0291  
 MANESTH 0275 0265  
 MARANTZ 0257 0271 0281 0299  
 MATSUI 0233 0256 0248 0301  
 MEDIATOR 0257  
 MEDION 0233 0311 0262 0269 0319 0256 0248 0291  
 0338 0905 0906  
 MELECTRONIC 0231  
 MEMOREX 0240 0256 0231 0258 0279  
 MEMPHIS 0275  
 METZ 0262 0263 0267 0273 0325 0271  
 MICROMAXX 0233 0311 0262 0269 0319 0256 0248 0291  
 0338 0905 0906  
 MICROSTAR 0233 0311 0262 0269 0319 0256 0248 0291  
 0338 0905 0906  
 MIGROS 0231  
 MINERVA 0263 0271  
 MITSUBISHI 0298 0257 0289 0294 0231  
 MULTITECH 0275 0250 0257 0231  
 MURPHY 0231

## N

NATIONAL 0262 0260  
 NEC 0294 0293 0299  
 NECKERMANN 0257 0293 0301  
 NEI 0257  
 NESCO 0275  
 NIKKAI 0250 0302  
 NOKIA 0240 0300 0307 0258 0237 0292 0293  
 NORDMENDE 0294 0293 0303 0305

## O

OCEANIC 0240 0231 0293  
 OKANO 0233 0300  
 ORION 0234 0233 0304 0248 0283 0301 0246  
 ORSON 0231  
 OSAKI 0275 0231 0256  
 OTTO VERSAND 0257

## P

PALLADIUM 0275 0300 0256 0271 0293  
 PANASONIC 0262 0267 0260 0314 0321 0325 0970  
 PATHE CINEMA 0301  
 PATHE MARCONI 0293  
 PENTAX 0266  
 PERDIO 0231  
 PHILCO 0299  
 PHILIPS 0235 0257 0290 0315 0327 0286 0285 0242  
 0271 0293 0969  
 PHONOLA 0257  
 PIONEER 0294 0257 1084

POLAROID 0949  
 PORTLAND 0250 0245  
 PRINZ 0231  
 PRO2 0233 0311 0262 0269 0319 0256 0248 0291  
 0338 0905 0906  
 PROFEX 0275  
 PROLINE 0231 0288  
 PROSONIC 0233 0245  
 PYE 0257

## Q

QUARTZ 0258  
 QUELLE 0257 0263 0258 0231 0271 0301

## R

RADIOLA 0257  
 REX 0293  
 RFT 0250 0257  
 ROADSTAR 0275 0256 0245

## S

SABA 0324 0245 0281 0293 0303 0305  
 SAISHO 0275 0233 0248 0301  
 SALORA 0298 0258 0237 0292  
 SAMSUNG 0311 0312 0338 0963  
 SAMURAI 0250  
 SANSUI 0294 0244 0293 0920  
 SANYO 0284 0258 0279  
 SAVILLE 0248  
 SBR 0257  
 SCHAUB LORENZ 0258 0237 0231 0293  
 SCHNEIDER 0275 0233 0265 0250 0257 0256 0231 0264  
 0245  
 SEG 0275 0319  
 SEI-SINUDYNE 0257  
 SELECO 0293  
 SENTRA 0250  
 SENTRON 0275  
 SHARP 0240 0241 0328 0281  
 SHINTOM 0275 0258  
 SHIVAKI 0256  
 SIEMENS 0263 0256 0258 0271  
 SILVA 0256  
 SILVERCREST 0256  
 SINUDYNE 0257  
 SOLAVOX 0250  
 SONOKO 0245  
 SONOLOR 0240  
 SONTEC 0256  
 SONY 0232 0308 0309 0310 0313 0249 0251 0255  
 0402  
 STANDARD 0245  
 STRONG 0244  
 SUNKAI 0233  
 SUNSTAR 0231  
 SUNTRONIC 0231  
 SUNWOOD 0275  
 SYLVANIA 0339 0231

## T

TAISHO 0233  
 TANDBERG 0263  
 TARGA 0256 0907 1041

TASHIKO 0240 0231  
 TATUNG 0257 0231 0293  
 TCM 0233 0256 0311 0262 0269 0319 0375 0248  
 0291 0338 0905 0906  
 TEC 0250  
 TECHNICS 0262 0260  
 TELEAVIA 0293  
 TELEFUNKEN 0306 0294 0324 0295 0323 0280 0293 0303  
 0305  
 TENOSAL 0275  
 TENSAI 0275 0231 0256  
 TEVION 0233 0311 0262 0269 0319 0256 0248 0291  
 0338 0905 0906  
 THOMSON 0294 0324 0295 0323 0326 0245 0242 0293  
 0305  
 THORN 0258 0293 0301  
 TIVO 0242  
 TOKAI 0275 0256  
 TONSAI 0275  
 TOSHIBA 0320 0257 0265 0298 0319 0362 0293  
 TOWADA 0275  
 TOWIKA 0275  
 TRIUMPH 0301  
 TVA 0250

## U

UHER 0256  
 UNITED QUICK STAR 0245  
 UNIVERSUM 0290 0235 0263 0257 0315 0256 0231 0237  
 0239 0253 0271

## V

VICTOR 0294 0295  
 VIDEON 0233 0262 0311 0248

## W

WELTBlick 0256

## Y

YAMISHI 0275  
 YOKAN 0275  
 YOKO 0275 0250 0256

## Z

ZENITH 0256

## DVD

## A

ACCOUSTIC SOLUTIONS 0383 0350  
 AEG 0894 0333  
 AFREY 0386  
 AIRIS 0357  
 AIWA 0383 0377  
 AKAI 0369 0333 0382 0350 0894 1082  
 AKASHI 0346  
 ALBA 0384 0350 0381 0357 0370 0351  
 ALL-TEL 0333  
 AMES 0383  
 AMSTRAD 0350

AMW 1053 1054  
 ANABA 0961  
 ANSONIC 0356  
 APEX 0921 0384 0357 0911 0390 0913 1083 0949  
 ARENA 0923  
 ASPIRE 0952  
 A-TREND 0347  
 AUDIOSONIC 0382 1062  
 AUDIOVOX 0942  
 AXION 0942

## B

B & K 0978  
 BAIER 0349  
 BAZE 0357  
 BEKO 1064  
 BLACK DIAMOND 0350  
 BLAUPUNKT 0384  
 BLU-RAY 1796 1109 1108 1107 1113 1081 0375  
 BLUE NOVA INTERNATIONAL 1051  
 BLUE SKY 0375 0373 0357 0350  
 BOMAN 0894 0351  
 BRANDT 0373 0360 0362  
 BRITANIA 1795  
 BROKSONIC 0920 0967  
 BUSH 0384 0382 0350 0381 0356

## C

CAMBRIDGE 0376  
 CELESTIAL 0357  
 CENTREX 0357  
 CENTRIOS 0932 0951 0954 0955  
 CENTRON 0932  
 CENTRUM 0346 0926 0928 0350 0927  
 CINETEC 0350  
 CINEVISION 0375  
 CLASSIC 0383  
 CLATRONIC 0357 0894  
 CMI 0923  
 COBY 0332 0916 0946 0947 0357 1051 0948  
 CONTEL 1772 0894  
 CRITERION 0344  
 CROWN 0373 0382  
 C-TECH 0341  
 CURTIS 0950 0948  
 CYBERCOM 0356 0930 0932 0330 0335 0339 0340 0341  
 0342 0345 0352 0358 0371 0923 0375 0343  
 0924 0933 0338 0334 0344 0664 0372 0373  
 CYBERHOME 0347 0912 0985 1075  
 CYBERLINK 1101  
 CYBERMAXX 0356 0930 0373 0932 0330 0335 0339 0340  
 0341 0342 0345 0352 0358 0371 0895 0896  
 0897 0898 0899 0900 0901 0902 0903 0904  
 0923 0893 0959 1069 1070 1071 1067 1066  
 1068 1117 1118 0905 0343 0924 0933 0375  
 0906 0338 0372 0334 0344 0664 0894  
 CYTRON 0356 0930 0373 0932 0330 0335 0339 0340  
 0341 0342 0345 0352 0358 0371 0380 0895  
 0896 0897 0898 0899 0900 0901 0902 0903  
 0904 0923 0893 0959 1069 1070 1071 1067  
 1066 1068 1117 1118 0905 0343 0924 0933  
 0375 0906 0338 0372 0334 0344 0664 0894  
 CYBERVISION 1791

## D

DAEWOO 0353 0354 0965 0355 0347 0380 0925 0971

DANSAI 0351  
 DAYTRON 0925  
 DCE 0356  
 DENON 0364 0389  
 DENVER 0381 1051 0894  
 DENZEL 0392  
 DESAY 0958  
 DIAMOND 0373 0341  
 DIGIFRAME 0930  
 DIGIHOME 0350  
 DIGITOR 0382  
 DIGITREX 0357  
 DIGITRON 0386  
 DIGIX 0962  
 DIK 0356  
 DISNEY 0339 0902  
 DiViDo 0380  
 DIVX 0375 0932  
 DK DIGITAL 0356  
 DMTECH 0351 0333  
 DRAGON SYSTEMS 0356  
 DUAL 0350 0356 0984 0383 0956 0373 0330 0335  
 0337 0340 0392 0341 0342 0345 0352 0358  
 0371 0923 0351 0333 0343 0338 0372 0334  
 0344 0664 0375 0924 0933  
 DURABRAND 0333 0375 0356 0933 1085 1086 1087 1088  
 DVD 1024 0929

## E

E-BENCH 0341  
 ELTA 0365 0382 0894 0333  
 ELTAX 1051  
 EMERSON 0380 1057 0339 0375  
 ENCORE 0386  
 ENZER 0392  
 ESA 0956  
 EUROLINE 0894

## F

FARENHEIT 0960  
 FERGUSON 0373  
 FINLUX 0375 0357 0351  
 FINTEC 0350  
 FIRSTLINE 0373  
 FISHER 0378  
 FUNAI 0339

## G

GE 0384  
 GERICOM 1064  
 GOLDEN SPHERE 0341  
 GOLDSTAR 0375 0907 0972  
 GOODMAN'S 0373 0382 0350 0333 0351  
 GO-VIDEO 0383 1059 1061 0338 0367 0971 0351  
 GPX 0910  
 GRADIENTE 1794 1793 0373  
 GRAETZ 0392  
 GRAN PRIX 0356  
 GRANDIN 0357  
 GRUNDIG 0385 0370 0380 0373 0378 0376 0350 0333

## H

H & B 0350 0343

HAAZ 0341 0342  
 HANSEATIC 0375 0351 0333  
 HARMON/KARDON 0395  
 HB 1095 1089  
 HCM 0894  
 HD-DVD 1796 1110 1109 1108 1107 1081 0375  
 HE 0383  
 HITACHI 0367 0368 0392 0387 0350  
 HITEKER 0357  
 HOHER 0356  
 HOME ELECTRONICS 0383  
 HOMITA 0934 0935 0936 0937 0938  
 HOYO 0392  
 HYUNDAI 0351

## I

ILO 0959  
 INITIAL 0384  
 INTEGRA 0374  
 INTERTRONIC 0893 0933 0894

## J

JATON 0392  
 JBL 0395  
 JDB 0383  
 JVC 0361 1058 0362 0400 0964 0662 1072  
 JWIN 1076 1083

## K

KARCHER 0351  
 KAWASHI 0333  
 KENDO 0356 0923 0350  
 KENNEX 0350  
 KENWOOD 0393 0364  
 KISS 0392  
 KLH 0384  
 KONKA 0908 0909  
 KOSS 0358 0373

## L

LASONIC 0341  
 LAWSON 0341 0380  
 LECSON 0376  
 LENCO 1774 0373 0350 0356  
 LENOXX 0931 0346 0382  
 LG 1800 1798 1797 1117 0375 0907 0972  
 LIFE 0900 0373 1117 1118 0372  
 LIFETEC 0356 0930 0373 0932 0330 0335 0339 0340  
 0341 0342 0345 0352 0358 0371 0895 0896  
 0897 0898 0899 0900 0901 0902 0903 0904  
 0923 0893 0959 1069 1070 1071 1067 1066  
 1068 1117 1118 0905 0343 0924 0933 0375  
 0906 0338 0372 0334 0344 0664 0894  
 LIMIT 0341  
 LINN 0336  
 LITEON 0982 1056 1059 0959  
 LODOS 0350  
 LOEWE 0370 0375  
 LOGIX 0351 0380  
 LUMATRON 0332 0342 1051 0350 0383 0380  
 LUXMAN 0367  
 LUXOR 0350 0383

## M

MAGNAVOX 0362 0379 0979 0980 0981 0370 0350 0914  
 MANHATTAN 0350 0380  
 MARANTZ 1079 0370 0379 0981 0375 0362  
 MARK 0350  
 MASTEC 0335  
 MATSUI 0373 0357 0350  
 MAXDORF 0894  
 MAXIM 0331 0350  
 MBO 0396 0383 0382  
 MEDIENCOM 0342  
 MEDION 1800 1798 1001 0356 0930 0373 0932 0330  
 0335 0339 0340 0341 0342 0345 0352 0358 0371  
 0371 0351 0895 0896 0897 0898 0899 0900  
 0901 0902 0903 0904 0923 0893 0959 1069  
 1070 1071 1067 1066 1068 1115 1116 1117  
 1118 0905 0343 0924 0933 0375 0906 0338  
 0372 0334 0344 0664 0894  
 MEMOREX 0356 0339 0920  
 MERIDIAN 0362  
 METZ 0368 0350 0922  
 MICROMAXX 0356 0893 0930 0373 0932 0330 0335 0339  
 0340 0341 0342 0345 0352 0358 0371 0895  
 0896 0897 0898 0899 0900 0901 0902 0903  
 0904 0923 0959 1069 1070 1071 1067 1066  
 1068 1117 1118 0905 0343 0924 0933 0375  
 0906 0338 0372 0334 0344 0664 0894  
 MICROMEGA 0370  
 MICROSOFT 0399 1100  
 MICROSTAR 0356 0930 0373 0932 0330 0335 0339 0340  
 0341 0342 0345 0352 0358 0371 0895 0896  
 0897 0898 0899 0900 0901 0902 0903 0904  
 0923 0893 0959 1069 1070 1071 1067 1066  
 1068 1117 1118 0905 0343 0924 0933 0375  
 0906 0338 0372 0334 0344 0664 0894  
 MINATO 0349  
 MINERVA 0380  
 MINTEK 0384  
 MIRROR 0349  
 MITSUBISHI 0350 0366  
 MONYKA 0392  
 MT LOGIC 1062  
 MUSTEK 0383  
 MXONDA 0373  
 MYSTRAL 0356

## N

NAD 0375 0394  
 NAKAMICHI 0398  
 NEC 0375  
 NEOTEK 0386  
 NEUFUNK 0392  
 NEVIR 0356  
 NEXXTECH 1772 0932 0954 0955 0956  
 NORCENT 0332 0982 0944 0945 0948  
 NORDMENDE 0356  
 NORIKO 0349

## O

OCEANIC 1089  
 OKANO 0349 0362  
 OMNI 0382  
 ONIX 0346  
 ONKYO 0374 0975  
 OPTIMUS 0368 0922  
 ORION 0920 0335  
 ORITRON 0373

## P

PACIFIC 0356 0350 0333  
PACKARD BELL 0939 0940 1101 1052  
PALSONIC 0357  
PANASONIC 1107 0401 0364 0403 0970 0974  
PANDA 0351  
PHILCO 1792  
PHILIPS 1775 0370 0379 0979 0980 0981 0362 1080  
1123 1128 0969 0339  
PHOCUS 1063 1064  
PHONOTREND 0916  
PIONEER 1109 1108 0368 0977 0922 0968 0976 1084  
POLAROID 0957 0949  
PORTLAND 0382  
PRINZ 0356  
PRISM 0335  
PRO2 0356 0930 0373 0932 0330 0335 0339 0340  
0341 0342 0345 0352 0358 0371 0895 0896  
0897 0898 0899 0900 0901 0902 0903 0904  
0923 0893 0959 1069 1070 1071 1067 1066  
1068 0905 0343 0924 0933 0375 0906 0338  
0372 0334 0344 0664 0894  
PROCASTER 0905  
PROLINE 0373 0357 0333 0376 0397  
PROSCAN 0399  
PROSON 0350  
PROSONIC 0332 0341 0349  
PROVIEW 1001  
PROVISION 0381 1051

## Q

QUADRO 0928  
QUARTEK 1077

## R

RADIONETTE 0375  
RAITE 0392  
RCA 0399 0384  
REDSTAR 0894 0965  
RELISYS 0923 0895  
REOC 0341  
REX 0346  
ROADSTAR 0350 0383 0382  
RONIN 0397  
ROTEL 0361  
ROWA 0384 0922  
RTL 0923

## S

SABA 0373 0915 0360  
SAIVOD 0356  
SALORA 0375  
SAMPO 0341 0386 0923 0895 1051  
SAMSUNG 1122 1114 1113 1112 0367 1050 0338 0963  
0919  
SANSUI 0341 0920  
SANYO 0350 0333 1060 0378  
SCAN 0380  
SCHAUB LORENZ 1095 0894 1089  
SCHNEIDER 0350 0352 0356 0373 0351 0894 0333 0380  
SCHWAIGER 0349  
SCIENTIFIC LABS 0341  
SCOTT 0373 0357  
SEG 0350 0341 0392

SHARP 1796 0371 0394 1055 0350  
SHERWOOD 0391  
SHINCO 0384  
SHINSONIC 0384  
SILVA 0894  
SILVA SCHNEIDER 0356  
SILVERCREST 0341 1093 1090 1091 1092  
SINGER 0341 0382  
SKYMASTER 0382 0383  
SM ELECTRONIC 0382 0383 0341  
SMART 0350 0380  
SONY 1081 0363 0987 0988 0989 0402 0986  
SOUNDMASTER 0341  
SOUNDMAX 0341  
SOUNDSTORM 0330  
SOUNDWAVE 0351  
STANDARD 0373  
STRONG 0350  
SUNGALE 0953  
SUPERVISION 0382 0383  
SVA 0349  
SYLVANIA 0339  
SYNN 0341

## T

TANDBERG 0350  
TANGENT 1051  
TARGA 0375 1115 0959 0891 1117 0972 1094 1121  
0907  
TCM 0900 0356 0930 0373 0932 0330 0335 0339  
0340 0333 0341 0342 0345 0352 0358 0371  
0923 1119 0343 0924 0933 0338 0372 0334  
0344 0664  
TEAC 0368 0333 0341 0384 0375  
TECHNICS 0364 0399  
TECHNIKA 0356  
TECHWOOD 0394 0350 0370  
TECO 0923 0895  
TEDELEX 0382  
TELEDEVICE 1051  
TELEFUNKEN 0894 0333  
TELETECH 0350  
TENSAI 0373 0382  
TERAPIN 0943  
TEVION 0356 0930 0373 0932 0330 0335 0337 0339  
0340 0341 0342 0345 0352 0358 0371 0891  
0892 0895 0896 0897 0898 0899 0900 0901  
0902 0903 0904 0923 0966 0893 0959 1065  
1068 1069 1070 1071 1067 1066 1117 1118  
0890 0905 0343 0924 0933 0375 0906 0338  
0917 0918 0372 0334 0344 0664 0894 1064  
THETA DIGITAL 0368  
THOMSON 0360 0359 0399 1078  
TINY 1051  
TOKAI 0894 0392  
TOKIWA 0380  
TOSHIBA 0973 1110 1120 0362 0983 0920 1111  
TRANS-CONTINENTS 0356 1051  
TRANSONIC 0357  
TREDEX 0941  
TRUTECH 1075

## U

UMAX 0382  
UNITED 0333 0348 0357 0894  
UNIVERSUM 0350 0375 0333

## V

VENTURER 0333  
VESTEL 1771 0350  
VIETA 0380  
VOXSON 0383 0356 0382

## W

WALKVISION 0384  
WELKIN 0356  
WELLTECH 1098 1105 1106  
WESTAR 0350  
WHARFEDALE 0376 0349 0341 0386  
WILSON 0356

## X

X-BOX 0399  
XENIUS 0373 0358  
XLOGIC 0341  
XMS 0894

## Y

YAKUMO 0357 1083 0905  
YAMAHA 1773 0364 0388 0979 0980 0370  
YAMAKAWA 0397 0392 0382  
YUKAI 0383

## Z

ZENITH 0375 0907

## CD

## A

ADCOM 0848  
AIWA 0849 0850 0851 0751  
AKAI 0853 0854 0855  
ALBA 0856  
ARCAM 0732

## B

BESTAR 0859  
BSR 0860  
BUSH 0661

## C

CARRERA 0663  
CLASSIC 0807  
CONDOR 0860  
CYBERCOM 0843 0664 0668 0674 0675 0694 0730 0742  
0743 0744 0745 0746 0747 0801 0802 0803  
0807 0809 0818 0819  
CYBERMAXX 0843 0664 0668 0674 0675 0694 0730 0742  
0743 0744 0745 0746 0747 0801 0802 0803  
0807 0809 0818 0819  
CYTRON 0843 0664 0668 0674 0675 0694 0730 0742  
0743 0744 0745 0746 0747 0801 0802 0803  
0807 0809 0818 0819

## D

DENON 0665 0666  
DUAL 0843 0848 0664 0668 0675 0694 0730 0742  
0743 0744 0745 0746 0747 0798 0801 0802  
0803

## E

E-BENCH 0811  
ELTA 0878 0667 0668 0693 0694 0745  
EMERSON 0848 0859

## F

FISHER 0669

## G

GENEXXA 0859 0671 0672 0673 0675 0676 0677  
GOLDSTAR 0663  
GOODMANS 0678 0679  
GRUNDIG 0680 0697 0698 0732

## H

HARMON/KARDON 0683  
HITACHI 0848 0685 0686

## I

INNOVATION 0730 0742 0743 0744 0745 0746 0747

## J

JVC 0662 0687

## K

KENWOOD 0669 0688 0689 0690 0762

## L

LIFE 0823  
LIFETEC 0823 0843 0664 0668 0674 0675 0694 0730  
0742 0743 0744 0745 0746 0747 0801 0802  
0803 0807 0809 0818 0819  
LG 0663  
LINN 0732  
LUXMAN 0691

## M

MAGNUM 0730 0742 0743 0744 0745 0746 0747  
MARANTZ 0695 0732  
MATSUI 0696 0732  
MEDION 0823 0843 0728 0664 0668 0674 0675 0694  
0730 0742 0743 0744 0745 0746 0747 0801  
0802 0803 0807 0809 0818 0819  
MEMOREX 0848 0859 0677  
MERIDIAN 0732  
MICROMAXX 0843 0664 0668 0674 0675 0694 0730 0742  
0743 0744 0745 0746 0747 0801 0802 0803  
0807 0809 0818 0819  
MICROMEGA 0732  
MICROSTAR 0843 0664 0668 0674 0675 0694 0730 0742  
0743 0744 0745 0746 0747 0801 0802 0803  
0807 0809 0818 0819  
MISSION 0732

## N

NAD 0671 0733 0735 0736 0737 0800  
NAIM 0732  
NAKAMICHI 0699 0700  
NUVO 0866

## O

ONKYO 0840 0701 0702 0703 0785 0792

## P

PANASONIC 0661 0705  
PHILIPS 0847 0706 0732  
PHILIPS CD-V 0840  
PIONEER 0673 0677 0753  
PRO2 0843 0664 0668 0674 0675 0694 0730 0742  
0743 0744 0745 0746 0747 0801 0802 0803  
0807 0809 0818 0819  
PROTON 0732

## Q

QUAD 0732

## R

REALISTIC 0848 0859 0675  
ROADSTAR 0706 0708  
ROTEL 0732

## S

SABA 0848  
SAE 0732  
SAMSUNG 0768  
SANSUI 0847 0709 0710 0711 0732  
SCHNEIDER 0860 0732  
SCOTT 0859  
SHARP 0672 0712 0713 0714  
SHERWOOD 0782  
SINGER 0803  
SKYMASTER 0778  
SONY 0671 0716 0717 0718 0741 0748 0749 0750

## T

TANDBERG 0732  
TCM 0880 0843 0664 0668 0674 0675 0694 0730  
0742 0743 0744 0745 0746 0747 0801 0802  
0803 0807 0809 0823 0824 0825  
TEAC 0795  
TECHNICS 0705 0721 0763 0787  
TELEFUNKEN 0848  
TEVION 0823 0843 0664 0668 0674 0675 0694 0730  
0742 0743 0744 0745 0746 0747 0801 0802  
0803 0807 0809 0813 0814 0816 0818 0819  
0821 0822  
THEORIE & ANWENDING 0804  
THOMSON 0842 0848  
TOSHIBA 0722 0723

## U

UNIVERSUM 0732

## V

VECTOR RESEARCH 0663  
VICTOR 0687

## W

WELLTECH 0675 0694 0744

## Y

YAMAHA 0712 0720 0725 0771  
YORX 0708

# SAT Receiver

**DVB-T Empfänger (DTV, Freeview, iDTV, etc.)**

## A

@SAT 1147  
@SKY 1138  
ADECQ 1340  
AKAI 0552  
ALBA 0508 0562 0405 0407  
ALDES 0408 0409  
ALLSAT 0462 0410 0552  
ALLSONIC 0408 0428  
AMPERE 0422  
AMSTRAD 0584 0555 0541 0415 0416 0417 0419  
ANKARO 0408 0428 0424  
ANTTRON 0405 0407  
APOLLO 0405  
ARCOM 1174 1165  
ARCON 0415 0422 1155 1144 1153 0424 0463 1154  
ARENA 1222  
ARION 1238  
ARMSTRONG 0419  
ARNION 1147  
ASAT 0552  
ASCI 1138  
AST 0435  
ASTON 0594 0406  
ASTRA 0429 0419 0431 0432 0502  
ASTRO 0428 0439 0569 0407 0409  
AUDIOTON 0462 0407  
AURORA 0602  
AUSTAR 1224 0602 0643 0642  
AXIS 0428 0415 0432 0456

## B

BARCOM 0424  
BEST 0428 0424  
BLAUPUNKT 0439  
BOCA 0419 0502  
BRAIN WAVE 0444 0549 1131  
BRANDT 0565 0566 0567 0574  
BSKYB 0584 0555  
BT SATELLITE 0574  
BUSH 0508 0562 0410

## C

CANAL SATELLITE 0569 0599  
CANAL+ 0569 0599  
CHAPARRAL 0507  
CHESS 0547 0586  
CITYCOM 0508 0640 0485 0459  
CLATRONIC 0444  
CLEMENS KAMPHUS 0491  
CNT 0409  
COLUMBUS 0477  
COMAG 1255 1237 1233 1231 0471  
COMMLINK 0408  
COMTECH 0456  
CONDOR 0428 0640  
CONNEXIONS 0438 0454  
CONRAD 0640 1156  
CONTEC 0456 0459  
COSAT 0462  
COSHIP 0427  
CROWN 0419  
CYBERCOM 0412 0413 0423 0428 0442 0493 0504 0511  
0514 0546 0566 0583 0586 0587 0618 0619  
CYBERMAXX 0412 0413 0423 0428 0442 0466 0478 0484  
0493 0504 0511 0514 0535 0546 0566 0583  
0586 0587 0618 0619 0644 0650 0652 0653  
1130 1138 1137  
CYTRON 0412 0413 0423 0428 0442 0466 0478 0484  
0493 0504 0511 0514 0535 0546 0566 0583  
0586 0587 0618 0619 0644 0650 0652 0653  
1130 1138 1137

## D

DAERYUNG 0438  
DANSAT 0410  
D-BOX 0564 0604  
DECCA 0460  
DEW 0456  
DIAMOND 0461  
DIGIALITY 0640  
DIGIQUEST 1147 0485 0427  
DIGITAL M SERIE 1249  
DISKXPRESS 0424 0454  
DITRISTRAD 0462  
DMT 0412  
DNT 0438 0552  
DONG WOO 0501  
DRAKE 0557 0463  
DREAM MULTIMEDIA 0685  
DREAMBOX 0658  
DStv 0602  
DUAL 0412 0413 0423 0428 0493 0504 0511 0566  
0583 0586 0587 0618 0514

## E

ECHOSTAR 0640 0581 0586 0425 0481 0578 0579 0580  
0657 0659 0464 0465 0467  
EINHELL 0408 0417 0405 0419  
ELEKTA 0409  
ELTA 0428 0462 0405 0552  
EMANON 0405  
EMME ESSE 0428 0508 0491  
EMTECH 1162  
ENIGMA 1248  
EP SAT 0508 0491  
E-TEK 1140

EUROPHON 0640  
EUROSAT 0419  
EUROSKY 0428 0640 1156 0419  
EUROSPACE 0468  
EUROSTAR 0438 0419  
EVA 0588 0589  
EXATOR 0405 0407

## F

FERGUSON 0508 0472 0603 0410 0473  
FIDELITY 0415 0417  
FINLANDIA 0508  
FINLUX 0508 0429 0608 0475 0480 0487  
FINNSAT 0603 0456  
FORCE 0577 0553 0535  
FORTEC STAR 0470  
FOXTEL 1224 1225 0602  
FOXTEL IQ 1225  
FRACARRO 0562  
FRANCE SATELLITE/TV 0477  
FREECOM 0405 0489  
FTE 0422 0496  
FUBA 0548 0439 0428 0438 0405 0424 0431 0477  
0480 0552  
FUNTACH 0587

## G

GALAXIS 0428 0408 0462 0478 0484 0485 0535 0582  
0583 0602 0619 0432 0456  
GALAXY 0424  
GLOBECAST 1141  
GLOBO 1156  
GMI 0419  
GOLDSTAR 0489  
GOODING 0483  
GOODMANS 0508  
GRANADA 0429  
GRANVISION 1235 1234  
GROTHUSEN 0405 0489  
GRUNDIG 0439 0436 0483 0495 0508 0544 0469 0602  
0584 0407 0550

## H

HANDAN 0547 1167  
HANSEATIC 0504  
HANTOR 0444 0405  
HANURI 0409  
HB 1162 0413 1214 1215 1216  
HEAD 1253 1252 1251  
HELIOCOM 0422  
HIRSCHMANN 0439 0522 0547 0548 1156 1165 1174 0487  
0488 0491 0558  
HISAWA 0444  
HITACHI 0508 0537  
HOMECAST 1222 1223 1162  
HOUSTON 0462  
HUMAX 1260 1259 1258 1250 0485 0517 0582  
HUTH 0408 0411 0444 0462 0419 0491  
HYUNDAI 0486

## I

ID DIGITAL 0485  
IMPERIAL 0562



INNOVATION 0428 0493 0504 0511 0583 0586 0587 0618  
 INTERTRONIC 0419  
 INTERVISION 0462  
 IRDETO 0602  
 ITT/NOKIA 0429 0508 0548 0454 0487 0537

## J

JOHANSSON 0444  
 JSR 0462  
 JVC 0483

## K

KAON 1147  
 KATHREIN 1221 1197 0549 0617 0631 0607 0635 0439  
 0459 0496 0507 0552  
 KOSCOM 1144  
 KOSMOS 0489 0491 0496  
 KR 0407  
 KREILING 0549 0631 1137 1232  
 KREISELMEYER 0439  
 KYOSTAR 0405

## L

LASAT 0428 0565 0566 0567 0630 1156 1157 0409  
 0502  
 LENCO 0405 0489 0503  
 LENG 0444  
 LENNOX 0462  
 LENSON 0479  
 LG 0489  
 LIFE 0583  
 LIFESAT 0412 0413 0423 0428 0442 0493 0504 0511  
 0514 0546 0566 0583 0586 0587 0618 0619  
 LIFETEC 0412 0413 0423 0428 0442 0466 0478 0484  
 0493 0504 0511 0514 0535 0546 0566 0583  
 0586 0587 0618 0619 0644 0650 0652 0653  
 1130 1138 1137  
 LION 0468  
 LORENTZEN 1156  
 LORRAINE 0489  
 LUPUS 0428  
 LUXOR 0417 0429 0548 0537

## M

MACAB 0603  
 MANHATTAN 0462 0508 0557 0633 0421 0409  
 MARANTZ 0552  
 MARMITEK 0641  
 MARMITEK OCTOPUS 0655  
 MASCOM 0409  
 MASPRO 0483 0508 0507 0558  
 MATSUI 0483 0574  
 MB 0504  
 MBOX 0442  
 MEDIABOX 0569  
 MEDIACOM 0506  
 MEDIAMARKT 0419  
 MEDIASAT 0569 0432  
 MEDION 1257 1217 0412 0413 0423 0428 0442 0466  
 0478 0484 0493 0504 0511 0514 0535 0546  
 0566 0583 0586 0587 0618 0619 0644 0650  
 0652 0653 1130 1139 1138 1137 1181  
 MEGA 0552  
 METRONIC 0408 0575 0612 0613 0614 0615 0632 0409  
 0424 0405 0407

METZ 0439  
 MICRO TECHNOLOGY 0468  
 MICROMAXX 0412 0413 0423 0428 0442 0466 0478 0484  
 0493 0504 0511 0514 0535 0546 0566 0583  
 0586 0587 0618 0619 0644 0650 0652 0653  
 1130 1139 1138 1137  
 MICROSTAR 0412 0413 0423 0428 0442 0466 0478 0484  
 0493 0504 0511 0514 0535 0546 0566 0583  
 0586 0587 0618 0619 0644 0650 0652 0653  
 1130 1138 1137  
 MINERVA 0483 0439  
 MITSUBISHI 0508 0439 0574  
 MITSUMI 0502  
 MORETV 0644 0423 1130 1181  
 MORGAN SYDNEY 0611  
 MORGANS 0611 0419 0502 0552  
 MULTICHOICE 0602  
 MULTISTAR 0496  
 MULTITEC 0586 0587  
 MURATTO 0437 0489

## N

NAVEX 0444  
 NEC 0509 0510  
 NEOTION 1138  
 NEUHAUS 0462 0479 0432  
 NEXTWAVE 0414 0585  
 NIKKO 0419  
 NOKIA 0530 0564 0425 0429 0508 0548 0563 0531  
 0454 0487 0604  
 NOMEX 0622  
 NORDMENDE 0549 0472 0508 0603 0405 0409  
 NOVIS 0444

## O

OAK 0424  
 OCEANIC 0461 0468  
 OCTAGON 0405 0407 0456  
 OKANO 0419 0491 0496  
 OPTEX 0462 0459 0656  
 OPTUS 1224 0602  
 ORBIT 0435  
 ORBITECH 0405  
 ORIGO 0468  
 OSAT 0407  
 OTTO VERSAND 0439

## P

PACE 0584 0555 0439 0559 0527 0508 0410 0617  
 1225  
 PACIFIC 0461  
 PALCOM 0479 0431 0477  
 PALLADIUM 0483 0419  
 PALTEC 0431  
 PANASONIC 0584 0508 0542  
 PANDA 0508 0410  
 PANSAT 0490  
 PANTECH 0591  
 PBI 1138  
 PHILIPS 0552 0436 0483 0493 0495 0508 0543 0434  
 0569 0574 0605 0618 0455 0561 0550 0456  
 0515 0604  
 PHOENIX 0456  
 PHONOTREND 0408 0462 0491 0652  
 PILOTIME 0599  
 PINNACLE 0654

PIONEER	0569
POLSAT	0603
POLYTRON	0459
PREDKI	0444
PREMIER	0569
PREMIERE	0604 0569 0564 0542 0485 0462 0442
PREMIUM X	1134
PRIESNER	0445 0419
PRO2	0412 0413 0423 0428 0442 0466 0478 0484 0493 0504 0511 0514 0535 0546 0566 0583 0586 0587 0618 0619 0644 0650 0652 0653 1130 1138 1137
PROFI	0503
PROMAX	0508
PROSAT	0408 0562
PROTEK	0461
PROVISION	0409

## Q

QUADRAL	0408 0428
QUELLE	0439 0417
QUIERO	0603

## R

RADIOLA	0552
RADIX	0630 0438 0632 1152
RAINBOW	0407
REDIFFUSION	0510
REDPOINT	0432
REDSTAR	0428
RFT	0408 0552
RUEFACH	0503

## S

SAB	1137 1144 1145 1146 1147
SABA	0472 0508 0543 0556 0562 0565 0571 0572 0573 0574 0575 0409 0468
SABRE	0508
SAGEM	0570 0604 0599 0603 0648
SAKURA	0456
SALORA	0429 0527 0509 0520
SAMSUNG	0426 0405 0506
SAT	0415 0435 0437
SAT+	0546 1137
SATCOM	0640 0504 0523
SATEC	0508
SATPARTNER	0444 0405 0407 0409 0489 0491
SCHAUB LORENZ	1147 1162 1214 1215 1216
SCHNEIDER	0428 0455 0506 0511 0583 0586 0587 0618
SCHWAIGER	1255 1236 1233 1231 1157 1156 1131 0567 0565 0428 0409 0411 0412 0413 0427 0430 0433 0440 0504 0508 0516 0566 0573 0575 0576 0577 0582 0514 0583 0585 0587 0598 0616 0630 0631 0633 0635 1132 1133 1147 1152 1173 0459
SEEMANN	0438 0419 0432
SEG	0428 0444 0504 0541 0631 0634 0405
SELECO	0462
SIEMENS	0439 1157
SILVA	0489
SKARDIN	0432 0586 0546 1160
SKY	0555 0584 1151
SKY DIGITAL	0584 0555
SKY+	0555
SKY HD	1151

SKY ITALIA	0584 0555
SKYMASTER	0408 0412 0504 0506 0546 0547 0586 0587 0588 0589 0590 0591 0592 0621 1140 1138 1159 1161 1160 1162 1167 1244
SKYMAX	0552
SKYPEX	1156
SKYPLUS	1138
SKYVISION	0462
SMART	1249 1248 1247 1246 1244 1243 1241 1240 1234 1174 1165 1133
SM ELECTRONIC	0408 0412 0504 0506 0546 0547 0586 0587 0588 0589 0591 0621 1140 1138 0592 1159 1161 1160 1162 1167
SONY	0584 0569 0418 0446
SR	0472 0419 0502
STARBOX	0427
STAR TRAK	0405
STARLAND	0586
STARRING	0444
STRONG	0562 0428 0602 0545 0454 0489 0405 0407
SUMIDA	0419
SUNSTAR	0527 0419 0502

## T

TANDBERG	0603
TANDY	0407
TANTEC	0508 0479 0477
TARGA	1195
TATUNG	0460
TCM	0412 0413 0423 0428 0442 0493 0504 0511 0514 0546 0566 0583 0586 0587 0618 0619
TECHNIHALL	0416
TECHNISAT	1219 1220 0506 0438 0479 0569 0623 0528 0529
TECHNOMATE	0441 1142
TECHNOTREND	1230 1173 1147 1131
TECO	0419 0502
TELASAT	0640
TELEFUNKEN	0560 0508 0565 0566 0567 0574 0405
TELEKA	0438 0640 0407 0419
TELEMASTER	0409
TELESAT	0504
TELESTAR	1138 0479 0569
TELEVES	0508 0610 0611
TELEWIRE	0462
TEN HAAFT	0423
TEVION	0412 0413 0423 0428 0442 0466 0478 0484 0493 0504 0511 0514 0535 0546 0566 0583 0586 0587 0618 0619 0644 0650 0652 0653 1130 1140 1138 1137
THOMSON	0472 0601 0570 0574 0492 0508 0560 0568 0569 0603 0427 1156
THORENS	0461
THORN	0508 0410 0473
TIOKO	0459
TONBURY	0445 1159
TONNA	0546 0508 0462
TOPFIELD	1205 1204 1203 0497 0505 0506
TPS	0570
TPS PLATINUM	1178
TRIAD	0435 0437 0533 0489
TRIASAT	0480
TRIAx	0439 0479 0565 0609 0619
TWINNER	0610 0611

## U

UNIDEN	0534
--------	------

UNISAT 0419 0456  
 UNITOR 0444 0424  
 UNIVERSUM 0439 0483 1156 0475 0487

## V

VANTAGE 1254  
 VARIOSTAT 0439  
 VECTOR 0468  
 VENTANA 0552  
 VIA DIGITAL 0568  
 VIA SAT 0568  
 VISIOSAT 0594 0444 0462 0586 0593 0595 0596 0597  
 VIVANCO 0536 0624  
 VORTEC 0405  
 V-TECH 0437 0435 0515 0537

## W

WEVASAT 0508  
 WEWA 0508  
 WINERSAT 0444  
 WISI 0435 0437 0438 0439 0508 0533 0538 0539  
 0540 0597 0625 0626 0627 0628 0629  
 WITTENBERG 0415  
 WOORISAT 0409  
 WORLDSAT 0631  
 WYSI 1156

## X

XTREME 1147

## Z

ZEHNDER 1137 1235 1234 1138 0428 0437 0635 0541  
 0631 0632 0409 0424 0496  
 ZINWELL 0485  
 ZODIAC 0407

# DVD Rekorder (DVD-R, DVD-RW, etc.)

## A

APEX 0911  
 ARENA 0923  
 ASPIRE 0952

## B

BLUE NOVA INTERNATIONAL 1051

## C

CENTRIOS 0951  
 CMI 0923  
 COBY 1051  
 CYBERCOM 0923  
 CYBERHOME 0912  
 CYBERMAXX 0895 0905 0906 0923 0959 1071 1117  
 CYTRON 0895 0905 0906 0923 0959 1071 1117

## D

DENVER 1051  
 DUAL 0923

## E

ELTAX 1051  
 EMERSON 1057

## G

GO-VIDEO 0383 1059 1061

## H

HB 1089  
 HITACHI 0387

## I

ILO 0959

## J

JVC 1058 1072

## K

KENDO 0923

## L

LG 0907  
 LIFE 1117  
 LIFETEC 0895 0905 0906 0923 0959 1071 1117  
 LITEON 1056 1059 0959  
 LUMATRON 1051

## M

MAGNAVOX 0979 0980  
 MEDION 0895 0905 0906 0923 0959 1071 1117  
 MICROMAXX 0895 0905 0906 0923 0959 1071 1117  
 MICROSTAR 0895 0905 0906 0923 0959 1071 1117  
 MUSTEK 0383

## O

OCEANIC 1089

## P

PACKARD BELL 0940 1052  
 PANASONIC 0403  
 PHILIPS 0979 0980 1080 1128  
 PHOCUS 1063  
 PIONEER 0977 1084  
 PRO2 0895 0905 0906 0923 0959 1071  
 PROVISION 1051

## R

RTL 0923

## S

SAMPO 1051  
SAMSUNG 1112 1050  
SANYO 1060  
SCHAUB LORENZ 1089  
SHARP 1055  
SONY 0987 0988 0989

## T

TANGENT 1051  
TARGA 1115 0959 0891 1117 0907 1121  
TCM 0923  
TELEDEVICE 1051  
TEVION 0890 0891 0895 0905 0906 0923 0959 1065  
1071 1117  
THOMSON 0360 0359 1078  
TINY 1051  
TOSHIBA 0973 0983 0362 1111  
TRANS-CONTINENTS 1051

## Y

YAKUMO 0905  
YAMAHA 0979 0980

## Z

ZENITH 0907

# Decoder

## A

AUSTAR 1224 0494

## B

BMB 0636  
BT 0554

## C

CABLE AND WIRELESS 0606  
CABLECRYPT 0474  
CABLETIME 0448 0449 0450  
CANAL PLUS 0474  
CLYDE CABLEVISION 0452  
COMCRYPT 0474  
CRYPTOVISION 0458

## E

EURODEC 0603

## F

FILMNET 0474  
FILMNET CABLECRYPT 0474  
FILMNET COMCRYPT 0474  
FOXTEL 1224 0602  
FOXETL IQ 1225

## G

GEC 0452  
GI 0494 0554

## I

IMPULSE 0554

## J

JERROLD 0554 0494

## K

KABELVISION 0554

## L

LYONNAISE 1183

## M

MARMITEK 0636  
MELITA 0554  
MNET 0602 0474  
MOTOROLA 0494  
MOVIE TIME 0551  
MULTICHOICE 0474 0602

## N

NOKIA 0564  
NOOS 1143 1158 1175 1183  
NTL 0606 1200  
NUMERICABLE 0603

## O

OPTUS 1224 0494

## P

PACE 0606  
PHILIPS 0487  
PIONEER 0518 0521  
PVP 0554

## S

SAGEM 0604  
SAMSUNG 1148  
SCIENTIFIC ATLANTA 0524 0525  
SMART 1174  
STS 0551

## T

TELE+1 0474  
TELEPIU 0474  
TELEWEST 0606 0554  
THOMSON 1189

## U

UNITED 0554

UPC 1143 1175 1184

## V

VIRGIN MEDIA 0606  
VISIONETICS 1185  
VISIOSAT 0487

# HDD-DVR

## HDD Digitale Videorekorder (Hard Disk Drive, DVR, PVR, etc.)

## A

AMSTRAD 0555  
ARCON 1144  
ARION 1238

## B

BSKYB 0555  
BUSH 1261

## C

CANAL SATELLITE 0599  
CANAL+ 0599  
COMAG 1231  
CONRAD 1156  
CYBERCOM 0412 0423 0514  
CYBERMAXX 0905 0412 0423 0514 0644 0653 1130 0959  
1071 1117  
CYTRON 0905 0412 0423 0514 0644 0653 1130 0959  
1071 1117

## D

DIGIFUSION 0647  
DIGIHOME 1262  
DMT 0412  
DREAMBOX 0658  
DUAL 0412 0423 0514

## E

EHOSTAR 0659  
EMTEC 1096 1097  
EUROSKY 1156

## F

FORCE 0553  
FORTEC STAR 0470  
FOXTEL IQ 1225  
FREEBOX 1182

## G

GLOBO 1156  
GOODMANS 1261

## H

HB 1214

HIRSCHMANN 1156  
HITACHI 1262  
HOMECAST 1223  
HUMAX 1260 1259 1250 0651  
HYUNDAI 0486

## I

ILO 0959

## J

JVC 1072

## K

KATHREIN 1221 1197  
KOSCOM 1144

## L

LASAT 1156 1157  
LIFE 1117  
LIFESAT 0412 0423 0514  
LIFETEC 0905 0412 0423 0514 0644 0653 1130 0959  
1071 1117  
LG 1800 1798 1117  
LITEON 0959  
LOGIK 1263  
LORENTZEN 1156  
LOEWE 1399

## M

MARMITEK OCTOPUS 0655  
MEDION 1800 1798 1257 0905 0412 0423 0514 0644  
0653 1130 0959 1071 1139 1115 1181 1117  
MICROMAXX 0905 0412 0423 0514 0644 0653 1130 0959  
1071 1139 1117  
MICROSTAR 0905 0412 0423 0514 0644 0653 1130 0959  
1071 1117  
MORETV 0644 1130 1181

## N

NEUF TELECOM 1196  
NEUF TV 1196

## P

PACE 1225 0555 0453  
PACKARD BELL 1052  
PANASONIC 0403  
PHILIPS 1775 1128 0242  
PHOCUS 1063  
PINNACLE 0654  
PIONEER 0977  
PRO2 0905 0412 0423 0514 0644 0653 1130 0959  
1071  
PROCASTER 0905

## R

RADIX 1152

## S

SAGEM	0599	1143	1158
SAMSUNG	1112		
SCHAUB LORENZ	1214		
SCHWAIGER	1231	1157	1156 1152 1132 0514 0412
SIEMENS	1157		
SKARDIN	1160		
SKY	1151		
SKY DIGITAL	0555		
SKY+	0555		
SKYMASTER	0412	0506	1165 1159 1160
SKYPEX	1156		
SMART	1246	1244	
SM ELECTRONIC	0412	0506	1165 1159 1160
SONY	0987	0988	0989

## T

TARGA	1115	1117	1195
TCM	0412	0423	0514
TECHNIKA	1262		
TECHNOTREND	1230		
TELEFONICA	1227		
TEVION	0890	0905	0412 0423 0514 0644 0653 1130 0959 1065 1071 1117
THOMSON	0532	0242	0326 1156 1078
TIVO	0242		
TONBURY	1159		
TOPFIELD	1204	1203	0506
TOSHIBA	0983	1111	
TVONICS	1263		

## U

UNIVERSUM	1156
-----------	------

## W

WHARFEDALE	1262
WYSI	1156

## Y

YAKUMO	0905
--------	------

# Combinaisons TV/VCR

## A

AIWA	0248	0291
ALBA	0245	0248

## B

BAIRD	0245	
BASIC LINE	0245	
BESTAR	0245	
BLACK PANTHER LINE	0245	
BUSH	0245	0248

## C

COMBITECH	0248
CONDOR	0245

CROWN	0245	
CYBERCOM	0248	0291
CYBERMAXX	0248	0291
CYTRON	0248	0291

## D

DAEWOO	0245	
DAYTRON	0245	
DUAL	0248	0291

## E

ESC	0245
-----	------

## G

GENERAL TECHNIC	0248	
GOLDSTAR	0261	
GOODMANS	0245	0283
GRANDIN	0245	

## H

HINARI	0248
--------	------

## I

INNO HIT	0245	
INNOVATION	0248	0291
ITV	0245	

## K

KENDO	0245
-------	------

## L

LENCO	0245	
LG	0261	
LIFE	0291	
LIFETEC	0248	0291
LUMATRON	0245	

## M

MAGNUM	0291	
MATSUI	0248	
MEDION	0248	0291
MICROMAXX	0248	0291
MICROSTAR	0248	0291

## O

ORION	0248	0283
-------	------	------

## P

PORTLAND	0245	
PRO2	0248	0291
PROSONIC	0245	

## R

ROADSTAR	0245
----------	------

## S

SABA	0245
SAISHO	0248
SAMSUNG	0312
SAVILLE	0248
SCHNEIDER	0245 0264
SONOKO	0245
STANDARD	0245

## T

TCM	0248 0291
TEVION	0248 0291
THOMSON	0245

## U

UNITED QUICK STAR	0245
-------------------	------

## V

VIDEON	0248
--------	------

# Combinaisons TV/DVD

(Certains combinés TV-DVD fonctionnent uniquement avec le code DVD, d'autres nécessitent les codes TV & DVD)

### DVD & TV

## A

AKAI	1082 &	1410
AUDIOSONIC	1062 &	0090

## B

BEKO	1064
BROKSONIC	0920

## C

CYBERCOM	0343 &	0228
	0924 &	0210
	0933 &	0228
CYBERMAXX	0894	
	0343 &	0228
	0924 &	0210
	0933 &	0228
CYTRON	0894	
	0343 &	0228
	0924 &	0210
	0933 &	0228

## D

DUAL	0343 &	0228
	0924 &	0210
	0933 &	0228
DURABRAND	0933 &	0228
	1085 &	1006
	1085 &	1007
	1086 &	1008
	1087 &	1008
	1088 &	1009

## G

GERICOM	1064
---------	------

## H

H & B	0343 &	0228
HB	1089 &	1011

## I

INTERTRONIC	0894
-------------	------

## L

LIFETEC	0894	
	0343 &	0228
	0924 &	0210
	0933 &	0228

## M

MEDION	0894	
	0343 &	0228
	0924 &	0210
	0933 &	0228
1001		
MEMOREX	0920	
MICROMAXX	0894	
	0343 &	0228
	0924 &	0210
	0933 &	0228
MICROSTAR	0894	
	0343 &	0228
	0924 &	0210
	0933 &	0228
MT LOGIC	1062 &	0090

## O

OCEANIC	1089 &	1011
ORION	0920	

## P

PHILIPS	0339 &	0181
PHOCUS	1064	
PRO2	0894	
	0343 &	0228
	0924 &	0210
	0933 &	0228
PROVIEW		1001

## S

SANSUI	0920	
SCHAUB LORENZ	1089 &	1011

## T

TCM	0343 &	0228
	0924 &	0210
	0933 &	0228
	1119	
TEVION	0894	
	0343 &	0228
	0924 &	0210
	0933 &	0228
1064		
TOSHIBA	0920	

## V

VESTEL 1771 & 0215

# Combinaisons DVD/VCR

(Certaines combinés DVD-VCR fonctionnent uniquement avec le code DVD, d'autres nécessitent les codes DVD & VCR)

### DVD & VCR

## A

APEX 0949

## B

BROKSONIC 0920  
0967

## C

CINEVISION 0375 & 0256  
CYBERCOM 0338  
0375 & 0256

CYBERMAXX 0338  
0896  
0906

0375 & 0256

CYTRON 0338  
0896  
0906  
0375 & 0256

## D

DAEWOO 0971  
DUAL 0338  
0375 & 0256

## E

EMERSON 0339 & 0231  
0375 & 0256

## F

FUNAI 0339 & 0231

## G

GO-VIDEO 0338  
0367  
0971

GOLDSTAR 0375 & 0256

## H

HITACHI 0387 & 0231

## J

JVC 0400

## L

LG 0907  
0375 & 0256  
LIFETEC 0338  
0896  
0906  
0375 & 0256

## M

MAGNAVOX 0914 & 0285  
MEDION 0338  
0896  
0906  
0375 & 0256

MICROMAXX 0338  
0896  
0906  
0375 & 0256

MICROSTAR 0338  
0896  
0906  
0375 & 0256

## P

PANASONIC 0970  
PHILIPS 0969 & 0285  
PIONEER 1084  
POLAROID 0949  
PRO2 0338  
0896  
0906  
0375 & 0256

## S

SAMSUNG 0338  
0963  
SANSUI 0920  
SANYO 0378 & 0258  
SILVERCREST 0256  
SONY 0402  
SYLVANIA 0339 & 0231

## T

TARGA 0375 & 0256  
0907  
0375 & 1041  
TCM 0338  
0375 & 0256

TEVION 0338  
0896  
0906  
0375 & 0256

TOSHIBA 0362

## Z

ZENITH 0375 & 0256



# HTIB

(Certains systèmes home cinéma fonctionnent uniquement avec le code DVD, d'autres nécessitent les codes DVD & AUDIO)

## DVD & AUDIO

### A

AIWA 0377  
AMW 1054

### C

CENTRUM 0927  
COBY 0948  
CRITERION 0344 & 0775  
CURTIS 0948  
CYBERCOM 0334  
0372  
0344 & 0775  
CYBERMAXX 0334  
0372  
0344 & 0775  
1069  
1066  
1118  
CYTRON 0334  
0372  
0344 & 0775  
1069  
1066  
1118

### D

DUAL 0334  
0372  
0344 & 0775  
DURABRAND 0375

### F

FISHER 0378

### J

JVC 0662  
0964

### K

KOSS 0373

### L

LENCO 1774  
LENOXX 0931  
LG 0972  
LIFE 1118  
LIFETEC 0334  
0372  
0344 & 0775  
1069

1066  
1118

### M

MEDION 0334  
0372  
0344 & 0775  
1069  
1066  
1118  
MICROMAXX 0334  
0372  
0344 & 0775  
1069  
1066  
1118  
MICROSTAR 0334  
0372  
0344 & 0775  
1069  
1066  
1118

### N

NORCENT 0948

### O

ONKYO 0975

### P

PANASONIC 0974  
PHILIPS 0370 & 0734  
PIONEER 0968  
0976  
PRO2 0334  
0372  
0344 & 0775  
1069  
1066

### S

SAMSUNG 0919  
SONY 0986

### T

TARGA 0972  
0375 & 1041  
TCM 0334  
0344 & 0775  
TEVION 0334  
0372  
0892  
0917  
0918  
0344 & 0775  
1069  
1066  
1118

## W

WELLTECH 1098  
1105

# Décodeurs supplémentaires

### Web & Computer TV

BUSH 0039  
CYBERLINK 1101  
GERICOM 0443  
HAUPPAUGE 1198  
NOW TV 1186  
PACKARD BELL 1101  
PANASONIC 0542  
PINNACLE 1199 1201 1202  
PREMIERE 0542  
TELEFONICA 1227  
THOMSON 0603

### Récepteurs multimédia

SONY NETWORK MEDIA RECEIVER 0446

### Commutateurs Péritel

COUNTRYMAN 1168  
FUNK 1170  
MARMITEK 0641  
SKARDIN 1169  
SKYMASTER 1169  
VIVANCO 0684

### Décodeurs numériques

ADECQ 1340  
EHOSTAR 0657  
SKYMASTER 1166  
TEVION 0650 0645 0423  
YUNG FU 1166

### Autres décodeurs

PARDY LIGHT BOX 1171

### Entertainment Box

EMTEC 1096 1097  
HOME SERVER 1228  
DMA 1228  
MEDION 1228

### Video On Demand

MAXDOME 1239

## Laser Disc

## D

DENON 0252 0318

## G

GRUNDIG 0318

## M

MITSUBISHI 0318

## N

NAD 0318

## P

PIONEER 0318

## T

TELEFUNKEN 0318  
THORN 0322

## DVB-T

### Récepteur DVB-T (DTV, Freeview, iDTV, etc.)

## A

ADECQ 1226  
ALBA 0451 0646  
ARCOM 1242

## B

BUSH 1261 0647 0451 0032  
BRAIN WAVE 0476

## C

CANAL + 1177  
COMAG 1229  
CYBERMAXX 0645 0650  
CYTRON 0645 0650

## D

DIGENIUS 0645  
DIGIFUSION 0647  
DIGIHOME 1262  
DIGIO2 1150  
DIGIPAL 1218  
DMT 0412  
DURABRAND 0526

## E

EHOSTAR 0657  
EMTECH 0476

## F

FREEBOX 1182  
FREEVIEW 0447 0451 0453 0457 0482 0512 0513 0519  
0526 0532 0600 0646 0647 0648 0649 0651

## G

GbSAT 0476  
GERICOM 0443  
GOODMANS 1261 0526 0451

GOODWAY 1163 1164  
GRUNDIG 0512 1172

## H

HAUPPAUGE 0482  
HB 1011 1211 1213 0476  
HITACHI 1262 0526  
HOMECAST 0476  
HUMAX 0651

## I

INTERSTAR 0476

## J

JEPSEN 0476  
JVC 0526

## K

KATHREIN 1197

## L

LABGEAR 0513  
LASAT 1156  
LIDCOM 0451  
LIFETEC 0645 0650  
LOGIK 1263

## M

MARMITEK OCTOPUS 0655  
MATSUI 0649 0526 0451  
MEDION 0645 0650  
MICO 1135  
MICROMAXX 0645 0650  
MICROSTAR 0645 0650

## N

NOKIA 0519 0531  
NOOS 1183

## O

OCEANIC 1011  
OGGLE 1136  
ON-DIGITAL 0527 0531 0620  
OPTEX 0656

## P

PACE 0453 0527  
PACIFIC 0526  
PANASONIC 0072 0403  
PHILIPS 0600  
PIONEER 0457 0620  
PREMIERE 0600 0519  
PRO2 0645 0650

## R

REBOX 0476

## S

SAGEM 0648 1143  
SCHAUB LORENZ 1011 1211 1212 1213 0476  
SCHWAIGER 1156 1229 1173 0630  
SHARP 0059  
SKARDIN 0656  
SKYMASTER 1166 1165 1164 1163 1140 0656 0412  
SMART 1247 1245 1242 1165 1133  
SM ELECTRONIC 0412 0656 1165 1163 1164  
SONY 0447

## T

TCM 1413 1017 1119  
TECHNIKA 1262  
TECHNISAT 1218  
TECHNOTREND 1173  
TELEVES 0476  
TEVION 0645 0650  
THOMSON 0427 0532  
TOPFIELD 1204 0506  
TOP-UP TV 0527 0531 0657  
TVONICS 1263

## W

WHARFEDALE 1262  
WORLDSAT 0476

## Y

YUNG FU 1166

## Autres

### Amplificateur Audio/Tuner/Récepteur

CENTRUM 0692  
CRITERION 0775  
CYBERCOM 0841 0775 0776  
CYBERMAXX 0841 0775 0776  
CYTRON 0841 0775 0776  
DENON 1048 0779 0781  
DUAL 0841 0775 0797  
ELTA 0667 0668  
GRUNDIG 0697 0698 0727  
HARMON/KARDON 0682  
KENWOOD 0761  
LIFETEC 0841 0775 0776  
LINN 0857  
MARANTZ 0727  
MEDION 0841 0775 0776  
MICROMAXX 0841 0775 0776  
MICROSTAR 0841 0775 0776  
NAD 0735 0736 0737 0738 0799 0800  
NUVO 0862 0863 0864 0865  
ONKYO 0785 0792 0793 0826  
PHILIPS 0734 0846 0727  
PRO2 0841 0775 0776  
SANSUI 0727  
SCHNEIDER 0791  
SHERWOOD 0782  
SONY 0739 0740 0755 0757 0758 0759 0760  
TCM 0841 0775 0776 0806  
TEAC 0794 0796

TECHNICS	0764	0777	0788						
TEVION	0775	0776	0815	0817	0841				
THEORIE & ANWENDING		0805							
THOMSON	0842	0766							
XANTECH	0867								
YAMAHA	0883	0882	0839	0838	0724	0752	0770	0771	0772

### Magnétophone

AIWA	0790								
DENON	0780								
GRUNDIG	0729	0698							
HARMON KARDON	0681								
KENWOOD	0761								
MAGNAVOX	0729								
MARANTZ	0729								
NAD	0799								
ONKYO	0784								
PHILIPS	0729								
SANSUI	0729								
SHERWOOD	0783								
SONY	0754	0755	0756						
TEAC	0794								
TECHNICS	0764	0777	0786						
THOMSON	0842								
YAMAHA	0724	0772							

### Systèmes MINI

AIWA	0773	0774							
CYBERCOM	0852	0858	0704	0745	0808	0810	0820	0819	
CYBERMAXX	0852	0858	0704	0745	0808	0810	0811	0812	0820
									0819
CYTRON	0852	0858	0704	0745	0808	0810	0811	0812	0820
									0819
DUAL	0852	0858	0704	0745	0797	0820	0819		
E-BENCH	0811								
ELTA	0693	0745							

GRUNDIG	0707								
INSIGNIA	0731								
INTERTRONIC	0811								
LIFE	0879	0823	0811						
LIFETEC	0879	0823	0852	0858	0704	0745	0808	0810	0811
			0812	0820	0819				
MEDION	0879	0823	0731	0728	0852	0858	0704	0745	0808
			0810	0811	0812	0820	0819		
MICROMAXX	0852	0858	0704	0745	0808	0810	0811	0812	0820
			0819						
MICROSTAR	0852	0858	0704	0745	0808	0810	0811	0812	0820
			0819						
PIONEER	0753								
PRO2	0852	0858	0704	0745	0808	0810	0811	0812	0820
			0819						
SAMSUNG	0768								
SHARP	0789								
SILVERCREST	0828	0811	0829	0868					
SONY	0741								
TCM	0879	0880	0852	0858	0704	0745	0808	0810	0811
			0820	0819	0694	0823	0824	0825	
TEVION	0879	0823	0852	0858	0704	0745	0808	0810	0811
			0812	0820	0819	0821	0822		
WELLTECH	0881	0852	0810	0820	0819	0694	0803	0811	0827

### Autres

APPLE IPOD	0885								
AUDIO COMBI	0844								
CAR RADIO	0861								
CDR	0847	0675							
DBS	0845								
INTERNET RADIO	0670								
iPOD	0884								
SWITCH BOX	0684								
VIDEO CD	0840								

# Recherche de code d'après la marque

## TV

- 1 MEDION / LIFETEC / MICROMAXX / MICROSTAR / TEVION / VIDEON / TCM / GENERAL TECHNIC / INNOVATION / MAGNUM
- 2 PHILIPS / ERRES / PYE / PHILCO / RADIOLA
- 3 SONY / AKAI / PANASONIC / SHARP / TOSHIBA / JVC / DAEWOO
- 4 THOMSON / BRANDT
- 5 TELEFUNKEN / SABA / NORMENDE / FERGUSON / BAIRD
- 6 GRUNDIG / BLAUPUNKT
- 7 NOKIA / FINLUX / ITT

## Magnétoscope

- 1 MEDION / LIFETEC / MICROMAXX / MICROSTAR / TEVION / TCM / GENERAL TECHNIC / INNOVATION
- 2 PHILIPS / PHILCO
- 3 SONY / AKAI / PANASONIC / SHARP / TOSHIBA / JVC / DAEWOO
- 4 THOMSON / BRANDT
- 5 TELEFUNKEN / SABA / CORMENDE / FERGUSON
- 6 GRUNDIG / BLAUPUNKT
- 7 NOKIA / FINLUX / ITT

## SAT

- 1 MEDION / LIFETEC / MICROMAXX / MICROSTAR / INNOVATION / GALAXIS
- 2 PHILIPS / PHILCO
- 3 PACE / ECHOSTAR
- 4 THOMSON / UNIVERSUM / BRANDT
- 5 TELEFUNKEN / SABA / NORMENDE / FERGUSON
- 6 GRUNDIG
- 7 NOKIA / FINLUX / ITT / HIRSCHMANN

