

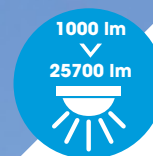

- ▶ **Manchon réglable pour fixation latérale ou en top.**
- ▶ **Disponible en 2 tailles.**
- ▶ **Régulation thermique par radiateur intégré au luminaire.**
- ▶ **Compatibilité Smart City.**

- ▶ **Adjustable sleeve for lateral or top mounting.**
- ▶ **Available in 2 sizes.**
- ▶ **Thermal regulation by radiator integrated in the luminaire.**
- ▶ **Smart City compatibility.**

TEKK



Le luminaire Tekk est conçu pour l'éclairage résidentiel et fonctionnel routier. De forme rectangulaire, une courbe vient ajouter de l'épaisseur sur la base postérieure du luminaire. Tekk se décline en deux tailles et accueille de 8 à 64 LED. Entièrement constitué d'aluminium, il est totalement IP66 et se fixe latéralement ou en top de mât. Un dissipateur intégré et des ailettes assurent la régulation thermique du luminaire.

The Tekk luminaire is designed for residential and functional road lighting. Rectangular in shape, a curve adds thickness to the rear base of the luminaire. Tekk comes in two sizes and accommodates from 8 to 64 LEDs. Entirely made of aluminium it is totally IP66 and can be fixed laterally or on top of mast. An integrated dissipator and fins ensure the thermal regulation of the luminaire.

**Arrêté du 27/12/2018 relatif à la prévention, à la réduction et à la limitation des nuisances lumineuses : configuration produit à définir selon la nature du projet. / Regulation specific to France: Decree of 27/12/2018 relating to the prevention, reduction and limitation of light nuisance: product configuration to be defined according to the nature of the project.*

19/01/2022 - Toutes les informations sont susceptibles de modification sans préavis. / All informations are subject to change without notice.



TEKK S

SPÉCIFICATIONS LUMINAIRE / LUMINAIRE'S SPECIFICATIONS

Corps du luminaire / Luminaire's body

Poids / Weight	6 kg
Coefficient aérodynamique (SC_x) / Aerodynamic coefficient (C_xS)	0.043 m ²
Indice de protection / Protection index	IP66
Matériaux / Materials	Aluminium

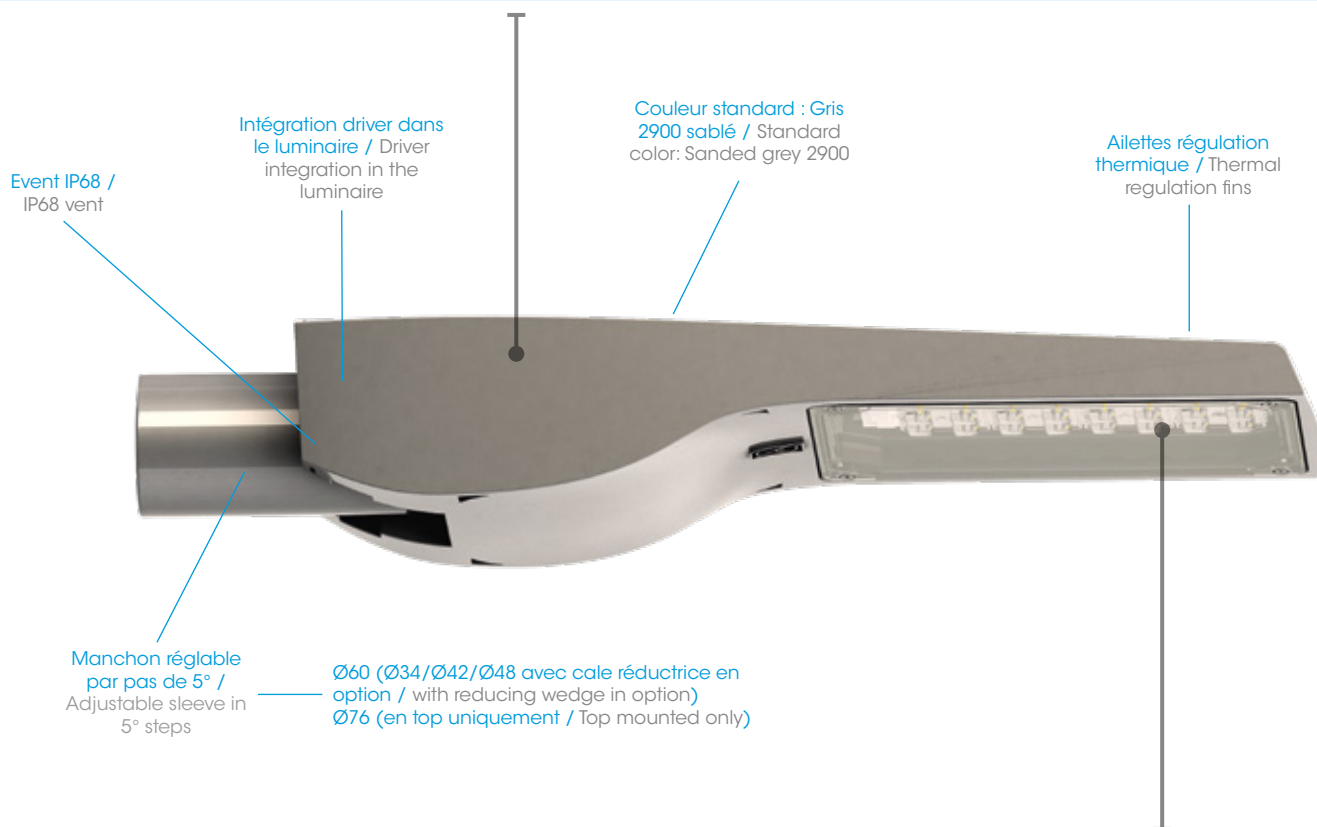

Bloc optique & appareillage / Optical unit & control gear

PCB de 8 à 32 LED au standard Zhaga - De 1000 à 12900 lm (voir fiche technique Tekk en annexe pour détails sur la puissance, les intensités lumineuses et les photométries disponibles). Driver intelligent intégré (commande, abaissement automatique, CLO, gradation par variation de tension ou DALI). ULR 0% (ULR : pourcentage du flux lumineux directement dirigé vers le haut). / 8 to 32 LED PCB in Zhaga standard - From 1000 to 12900 lm (see attached Tekk datasheet for details on power, light intensity and photometry available). Integrated smart driver (control, automatic adjustment, CLO, gradation via voltage variation or DALI). ULR 0% (LED) (ULR: Upward Light Ratio).

Matériaux / Materials	PC traité anti-UV / PC with anti-UV treatment	Verre trempé / Tempered glass
Classe électrique / Electric class	I et II / I and II	
Indice de protection / Protection index	IP66	
Énergie de choc / Shock resistance	IK10	IK08

Température de fonctionnement : -25°C à +35°C (jusqu'à +50° sous conditions). / Operating temperature: -25°C to +35°C (up to +50° under conditions).

19/01/2022 - Toutes les informations sont susceptibles de modification sans préavis. / All informations are subject to change without notice.

Dimensions (mm)

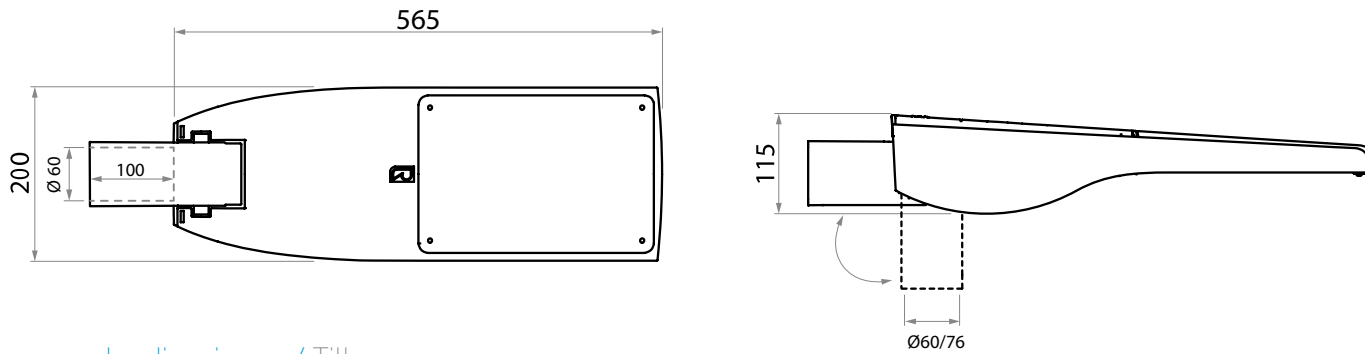

Inclinaison / Tilt



Note d'installation / Installation note
Inclinaisons possibles pour adapter le luminaire à différentes configuration de crosse. Pour respecter les exigences de lutte contre la pollution lumineuse, l'inclinaison d'un luminaire ne devrait pas dépasser 20°. / Tilts are possible to adapt the luminaire to different bracket configurations. In order to comply with light pollution control requirements, the inclination of a luminaire should not exceed 20°.

Options

- Précâblage.
- Parafoudre.
- Zhaga socket ou Nema socket sur le dessus et/ou dessous du luminaire + accessoires smart lighting (détection, communication, photocell, capteurs...).
- Ø34/42/48 avec cale réductrice, Ø76 en top.
- Coupe flux arrière.
- Sonde NTC.
- Cache ailettes.
- Pre-wiring.
- Surge protector.
- Zhaga socket or Nema socket on the top and/or bottom of the luminaire + smart lighting accessories (detection, communication, photocell, sensors...).
- Ø34/42/48 with reducing wedge, Ø76 top mounted.
- Backlight control.
- NTC sensor.
- Fins hider.

Cache ailettes /
Fins hider

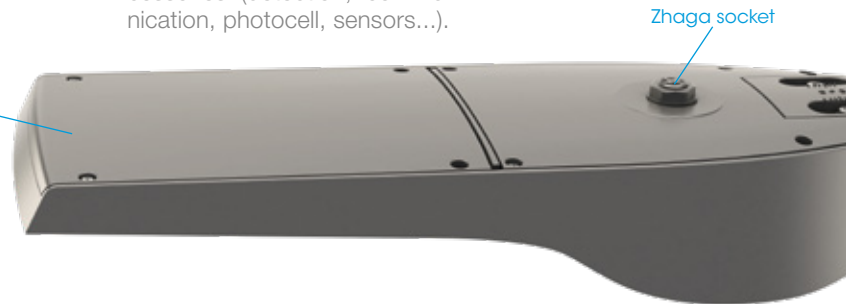

Écoconception / Ecodesign

Luminaire conçu dans le respect des critères environnementaux de rentabilité énergétique, de recyclabilité et d'interopérabilité.

Membre associé du Consortium Zhaga, Ragni intègre dans ce produit des éléments électroniques conformes au standard Zhaga assurant son évolutivité et interopérabilité.

Membre du Global Compact depuis 2018, Ragni s'engage à œuvrer pour les 17 Objectifs de Développement Durable (ODD 11, 12, 13, 15).

Luminaire garanti sans substance dangereuse.

Luminaire éligible au Certificat d'économie d'énergie.

Luminaire conforme à l'arrêté du 27/12/2018 relatif à la prévention, à la réduction et à la limitation des nuisances lumineuses : configuration produit à définir selon la nature du projet.

Luminaire designed in compliance with the environmental criteria of energy efficiency, recyclability and interoperability.

Associate member of the Zhaga consortium, Ragni integrates electronic elements in this product that comply with the Zhaga standard, which ensures its scalability and interoperability.

Member of the Global Compact since 2018, Ragni is committed to working towards the 17 Sustainable Development Goals (SDG 11, 12, 13, 15).

Luminaire guaranteed free of hazardous substances.

Luminaire eligible for the energy savings certificate.

Luminaire compliant with the decree of 27/12/2018 on the prevention, reduction and limitation of light pollution: product configuration to be defined according to the nature of the project.



Normes applicables / Applicable standards

IEC/EN 60598-1 / IEC/EN 60598-2-3 / NF EN 60529 / NF EN 62262 / IEC/EN 55015 / IEC/EN 61547 / IEC/EN 61000-3.2 / IEC/EN 61000-3.3 / IEC/EN 62493 / IEC/EN 62031 / IEC/EN 62471 / IEC/EN 61347-1 / IEC/EN 61347-2-13 / NF EN 13201-3 / NF EN 13201-4 / EN 13032-1+A1 & EN 13032-4 / LM79 / NF EN 12981

19/01/2022 - Toutes les informations sont susceptibles de modification sans préavis. / All informations are subject to change without notice.

TEKK M

SPÉCIFICATIONS LUMINAIRE / LUMINAIRE'S SPECIFICATIONS

Corps du luminaire / Luminaire's body

Poids / Weight	9 kg
Coefficient aérodynamique (SC_x) / Aerodynamic coefficient (C_xS)	0.044 m ²
Indice de protection / Protection index	IP66
Matériaux / Materials	Aluminium

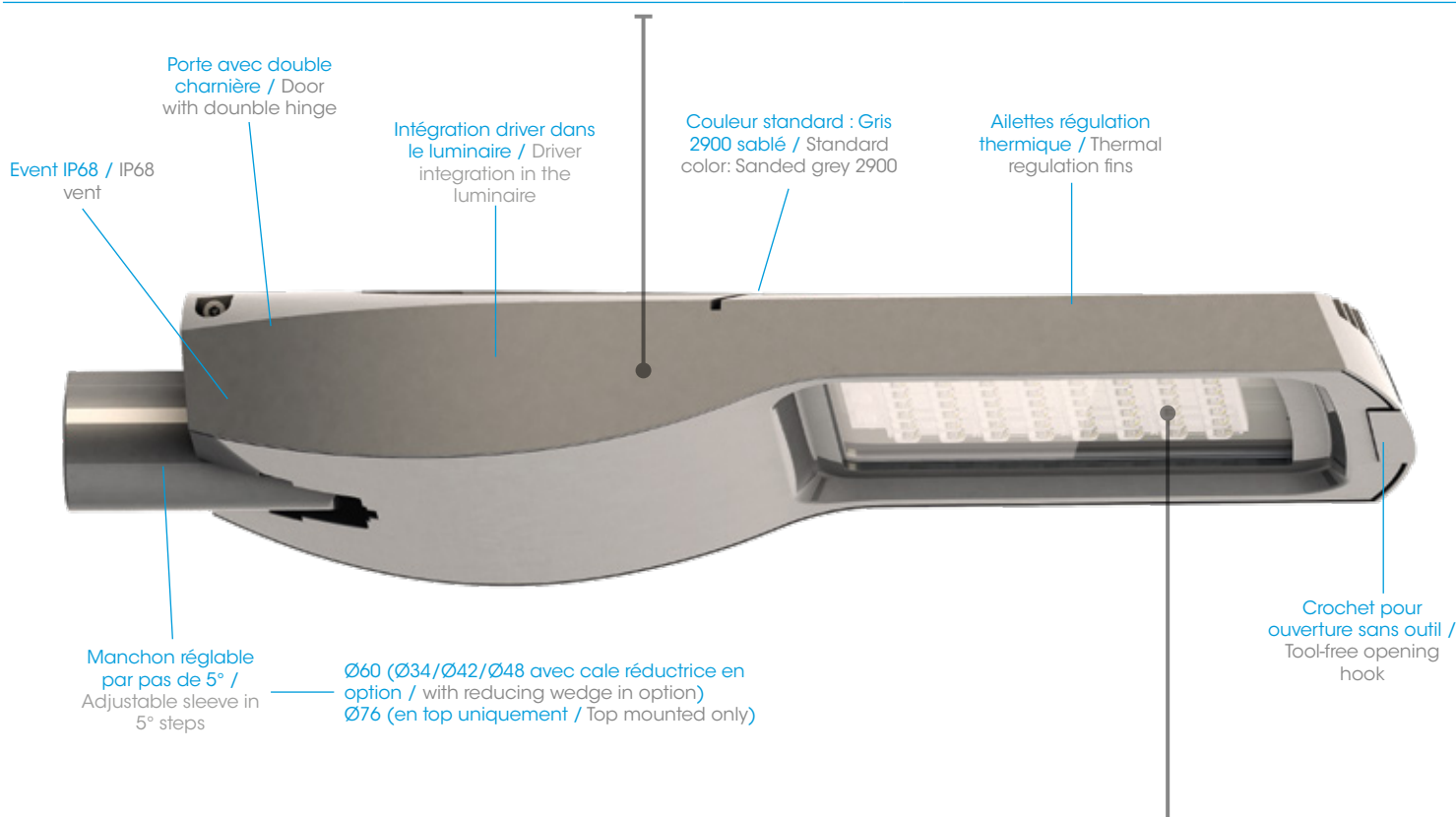

Bloc optique & appareillage / Optical unit & control gear

PCB de 16 à 64 LED au standard Zhaga - De 1500 à 25700 lm (voir fiche technique Tekk en annexe pour détails sur la puissance, les intensités lumineuses et les photométries disponibles). Driver intelligent intégré (commande, abaissement automatique, CLO, gradation par variation de tension ou DALI). ULR 0% (ULR : pourcentage du flux lumineux directement dirigé vers le haut). / 16 to 64 LED PCB in Zhaga standard - From 1500 to 25700 lm (see attached Tekk datasheet for details on power, light intensity and photometry available). Integrated smart driver (control, automatic adjustment, CLO, gradation via voltage variation or DALI). ULR 0% (LED) (ULR: Upward Light Ratio).

Matériaux / Materials	Verre trempé / Tempered glass
Classe électrique / Electric class	I et II / I and II
Indice de protection / Protection index	IP66
Énergie de choc / Shock resistance	IK08 (IK10 en option / on request)

Température de fonctionnement : -25°C à +35°C (jusqu'à +50° sous conditions). / Operating temperature: -25°C to +35°C (up to +50° under conditions).

19/01/2022 - Toutes les informations sont susceptibles de modification sans préavis. / All informations are subject to change without notice.

Dimensions (mm)

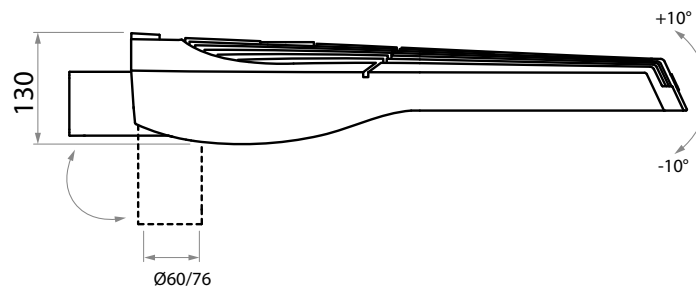
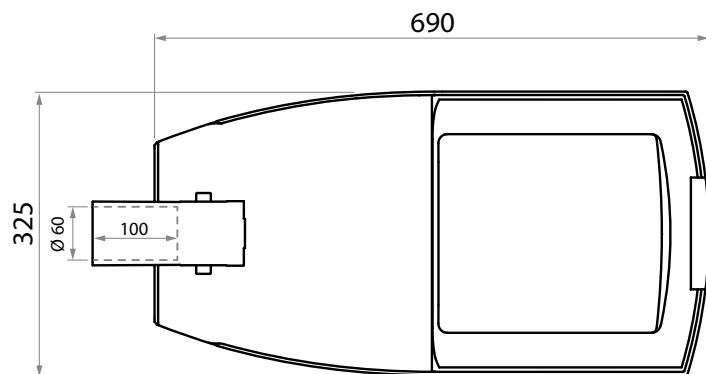

Inclinaison / Tilt

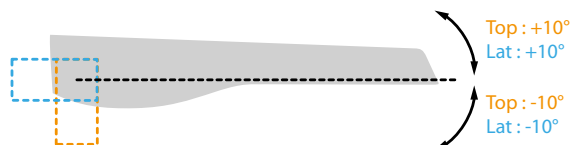

Note d'installation / Installation note

Inclinaisons possibles pour adapter le luminaire à différentes configuration de crose. Pour respecter les exigences de lutte contre la pollution lumineuse, l'inclinaison d'un luminaire ne devrait pas dépasser 20°. / Tilts are possible to adapt the luminaire to different bracket configurations. In order to comply with light pollution control requirements, the inclination of a luminaire should not exceed 20°.

Options

- Précâblage.
- Parafoudre.
- Zhaga socket ou Nema socket sur le dessus et/ou dessous du luminaire + accessoires smart lighting (détection, communication, photocell, capteurs...).
- Ø34/42/49 avec cale réductrice.
- Coupe flux arrière.
- Sonde NTC.
- Déconnexion automatique à l'ouverture du luminaire.
- Protection IK10.
- Pre-wiring.
- Surge protector.
- Zhaga socket or Nema socket on the top and/or bottom of the luminaire + smart lighting accessories (detection, communication, photocell, sensors...).
- Ø34/42/49 with reducing wedge.
- Backlight control.
- NTC sensor.
- Automatic disconnection when the luminaire is opened.
- IK10 protection.

Zhaga socket avec accessoire de communication / Zhaga socket with communication accessory

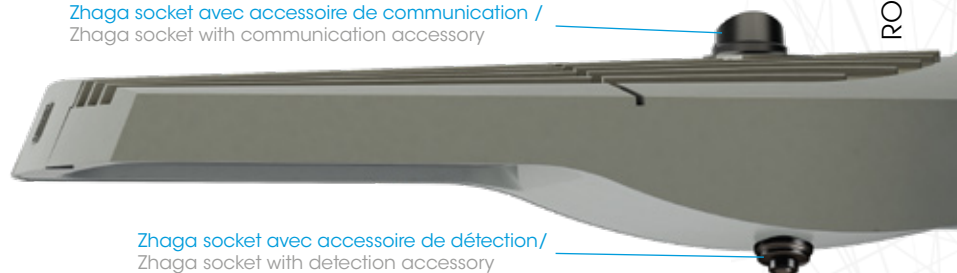

Zhaga socket avec accessoire de détection / Zhaga socket with detection accessory

Écoconception / Ecodesign

Luminaire conçu dans le respect des critères environnementaux de rentabilité énergétique, de recyclabilité et d'interopérabilité.

Membre associé du Consortium Zhaga, Ragni intègre dans ce produit des éléments électroniques conformes au standard Zhaga assurant son évolutivité et interopérabilité.

Membre du Global Compact depuis 2018, Ragni s'engage à œuvrer pour les 17 Objectifs de Développement Durable (ODD 11, 12, 13, 15).

Luminaire garanti sans substance dangereuse.

Luminaire éligible au Certificat d'économie d'énergie.

Luminaire conforme à l'arrêté du 27/12/2018 relatif à la prévention, à la réduction et à la limitation des nuisances lumineuses : configuration produit à définir selon la nature du projet.

Luminaire designed in compliance with the environmental criteria of energy efficiency, recyclability and interoperability.

Associate member of the Zhaga consortium, Ragni integrates electronic elements in this product that comply with the Zhaga standard, which ensures its scalability and interoperability.

Member of the Global Compact since 2018, Ragni is committed to working towards the 17 Sustainable Development Goals (SDG 11, 12, 13, 15).

Luminaire guaranteed free of hazardous substances.

Luminaire eligible for the energy savings certificate.

Luminaire compliant with the decree of 27/12/2018 on the prevention, reduction and limitation of light pollution: product configuration to be defined according to the nature of the project.



Normes applicables / Applicable standards

IEC/EN 60598-1 / IEC/EN 60598-2-3 / NF EN 60529 / NF EN 62262 / IEC/EN 55015 / IEC/EN 61547 / IEC/EN 61000-3.2 / IEC/EN 61000-3.3 / IEC/EN 62493 / IEC/EN 62031 / IEC/EN 62471 / IEC/EN 61347-1 / IEC/EN 61347-2-13 / NF EN 13201-3 / NF EN 13201-4 / EN 13032-1+A1 & EN 13032-4 / LM79 / NF EN 12981

19/01/2022 - Toutes les informations sont susceptibles de modification sans préavis. / All informations are subject to change without notice.

ROUTIER | ROAD | TEKK



www.ragni.com



ROUTIER | ROAD | TEKK

Propositions d'ensembles

Sets proposals

- **Couleur standard** : Gris 2900 sablé.
- **En option** : autres couleurs sur demande.
- **Standard color**: Sanded grey 2900.
- **Option**: other colors on request.

ROUTIER | ROAD | TEKK

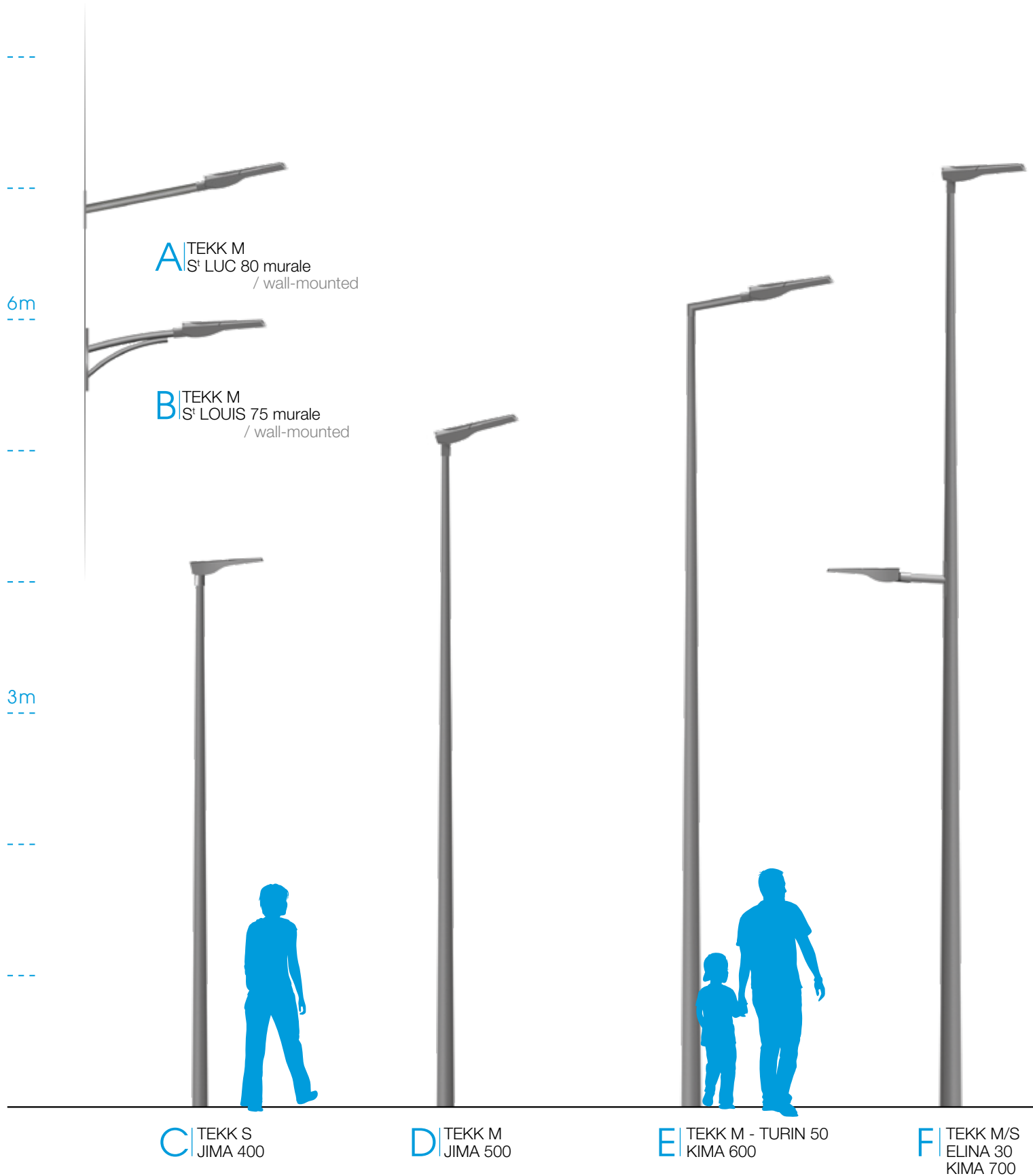

TEKK



G | TEKK M
STERIA 60 - KIMA 700



H | TEKK M
ORIZUS 100 - KIMA 600

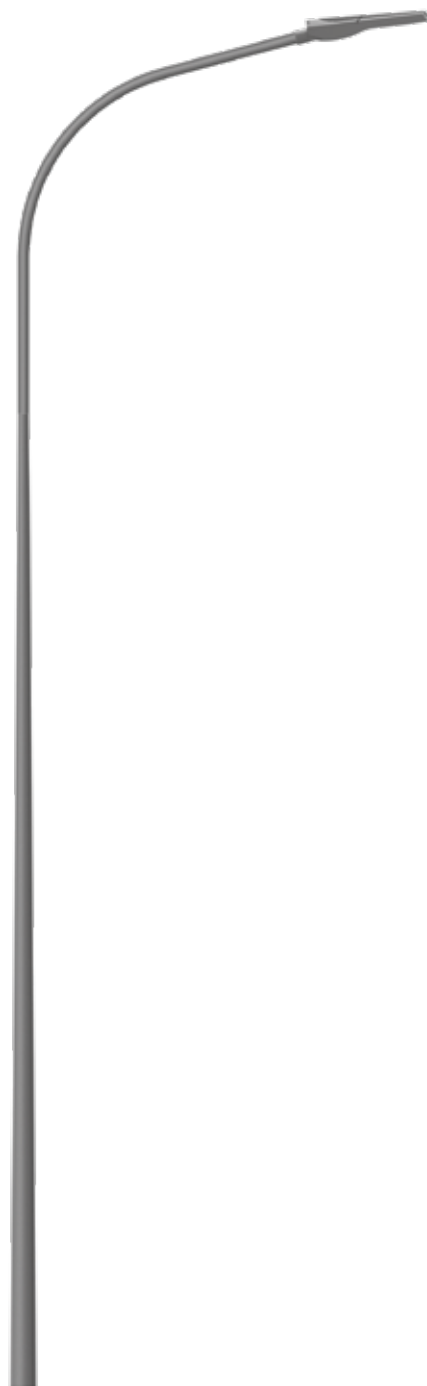

I | TEKK M
PARME 200.150 - JIMA 500

ROUTIER | ROAD | TEKK