



# **JOB ROCKER PLUS**

<b>Quickstart Guide</b>	English ( 3 – 6 )
<b>Guía de inicio rápido</b>	Español ( 7 – 10 )
<b>Guide d'utilisation rapide</b>	Français ( 11 – 14 )
<b>Guida rapida</b>	Italiano ( 15 – 18 )
<b>Schnellstart-Anleitung</b>	Deutsch ( 19 – 22 )
<b>Snelstartgids</b>	Nederlands ( 23 – 26 )
<b>Snabbstartsguide</b>	Svenska ( 27 – 30 )
<b>Pikakäyttöopas</b>	Suomi ( 31 – 34 )
<b>Appendix</b>	English ( 35 )



# Quickstart Guide (English)

## Introduction

### Box Contents

- Job Rocker Plus
- Power Cable (IEC)
- Power Cable (12V DC)
- Audio Cable with 1/8" (3.5mm) connectors
- Quickstart Guide
- Safety & Warranty Manual

### Support

For complete system requirements, compatibility information, and product registration, visit the ION website: [ionaudio.com](http://ionaudio.com).

For the latest information about this product, visit [ionaudio.com/jobrockerplus](http://ionaudio.com/jobrockerplus)

For additional product support, visit [ionaudio.com/support](http://ionaudio.com/support)

For safety/warranty information, visit [ionaudio.com/warranty](http://ionaudio.com/warranty)



#### Important!

#### Extension Cord Warnings:

- Keep all electrical cords in good condition. Do not use worn, bare, or frayed cords, which can cause electrical shock when Job Rocker Plus is connected to wall power.
- If you must use an extension cord, use only grounded extension cords that are rated for outdoor use and equipment with a third-wire ground.
- Avoid using excessively long extension cords, which can cause voltage drops, causing the cord to overheat.
- When using long extension cords with Job Rocker Plus, use a heavier cord with a larger wire size to reduce the voltage drop (the longer or thinner the cord, the greater the voltage drop).

The AC outlets are a pass-through from the power cable receptacle. Job Rocker Plus does not include surge absorption, an internal circuit breaker, or fuses for the outlets.

**North America:** Do not use Job Rocker Plus with an IEC input cable rated for less than 15A.

**EU:** Do not use Job Rocker Plus with an IEC input cable rated for less than 10A.

DO NOT splash or immerse in water or other liquids. Not for use in rain. Use only in dry locations.

### Rechargeable Batteries

Rechargeable lead-acid batteries are the same type used in automobiles. As with your car battery, how you use this battery has a significant impact on its lifespan. With proper use and treatment, a lead-acid battery can last for years. Here are some recommendations for getting the longest life from the internal battery.

#### GENERAL USAGE

- **FULLY CHARGE THE BATTERY BEFORE USING IT.**
- **CHARGE THE BATTERY COMPLETELY AFTER EACH USE.**

#### STORAGE

- For best product longevity, do not store at exceedingly hot (greater than 90F (32C)) or exceedingly cold (less than 32F (0C)) temperatures.
- It is acceptable to leave your sound system plugged in. This will not overcharge the battery.
- If you leave the battery level low and do not charge it for 6 months, it may permanently lose capacity.

#### REPAIR

- If the battery fails to charge, check your fuse near the power cable input. If your fuse is intact and it still will not charge, contact ION Audio at [ionaudio.com](http://ionaudio.com).

#### DISPOSAL

- Bring the unit to a recycling center or dispose of in accordance with local ordinances.

## Quick Setup / Connection Diagram

1. Make sure all items listed in the Box Contents at the beginning of this guide are included in the box.
2. READ SAFETY INSTRUCTION BOOKLET BEFORE USING THE PRODUCT.
3. MAKE SURE THAT YOU HAVE COMPLETELY CHARGED THE BATTERY PRIOR TO FIRST USE FOR MAXIMUM BATTERY LIFE.
4. Turn down the volume on the Job Rocker Plus.
5. Connect your music player with an audio cable or Bluetooth (see *Connecting with a Bluetooth Device* for more details on this).
6. Adjust the volume on the music player and on Job Rocker Plus as needed.
7. Turn off Job Rocker Plus when not in use.

Items not listed under the **Box Contents** are sold separately.

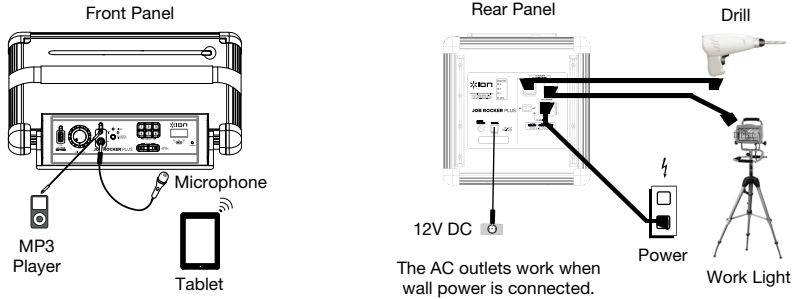

## Features

### Front Panel

1. **USB Charging Port:** Connect your device's charge cable here to charge it. USB charging only functions when the unit's power is turned on.
2. **Master Volume Knob:** Controls the overall volume for the Bluetooth source, the AUX input, and the radio.
3. **1/8" Aux Input:** This stereo 1/8" input can be used to connect a smartphone, MP3 player, or other audio source.
4. **Microphone Input:** Connect a dynamic microphone to this 1/4" input.
5. **Bluetooth:** The **Paired LED** will be lit when a device is connected to Job Rocker Plus. This LED will not be lit when Job Rocker Plus is first powered on (unless it was previously connected with a device). Press the **Bluetooth Disconnect** button to disconnect a connected Bluetooth device.
6. **Tuner:** Use these buttons to search for a radio station. To "seek" (jump to the next available station), hold this down for a few seconds until it starts to seek a station. The unit will remember the last station you were on and start at that station when you power off and power on again.
7. **Radio Preset Buttons:** There are 6 storage locations for FM stations, and 6 storage locations for AM stations. When you move the am/fm/off switch to AM or FM, that action changes the bank of presets you are on.
8. **LCD:** Displays the current radio station.
9. **Radio Selector:** This switch sets the tuner to AM or FM or turns the tuner off.  
**Note:** This switch does not turn the unit's power off – just the tuner.
10. **Power LED:** Indicates whether Job Rocker Plus is powered on or off.
11. **Antenna:** Adjust this FM antenna to get the best radio reception. To improve AM reception, move the entire unit.  
**Note:** To prevent accidental damage, we recommend rotating the antenna only when it is extended horizontally. Lay the antenna down in its holder when the Tuner is not in use.

## Rear Panel

- Power Cable Input:** Insert the included power cable here to charge the unit. Note that the Job Rocker Plus can run off the power cable while it simultaneously charges the battery. The charge indicator illuminates when the battery is charging.
- AC Power Outlet:** Flip open the rubber plugs and connect your devices here. The AC outlets work when wall power is connected.
- Power Cable Input (DC):** Insert the included power cable here to power Job Rocker Plus from a vehicle's 12V power outlet.
- Fuse Cover:** If the unit's fuse is broken use a screwdriver or other tool to lift this tab to replace the fuse. Replace it with a fuse with an appropriate rating. Using a fuse with an incorrect rating can damage the unit and/or fuse.
- Power ON/OFF Switch:** Turns Job Rocker Plus on or off. Please note that while Job Rocker Plus is connected to a power source, it does not need to be powered on to charge the battery.
- Battery Level Indicator:** While the unit is powered ON and unit is not plugged in, these four lights indicate the power left in the battery. Battery life varies based on volume and usage.

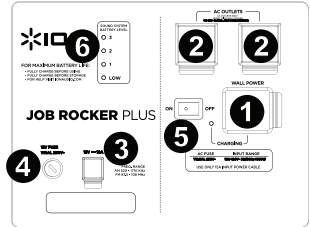

## Connecting with a Bluetooth Device

- Turn on Job Rocker Plus using the power switch.
- Navigate to your Bluetooth device's setup screen, find "Job Rocker Plus" and connect.
- If your device requires a passcode or PIN, enter "0000".  
**Note:** The next time you approach Job Rocker Plus with your Bluetooth device, it will automatically re-connect.
- If your Bluetooth device is not able to connect to Job Rocker Plus, press the Bluetooth Disconnect button on Job Rocker Plus to break previous Bluetooth connections and reset the Bluetooth module.
- Paired LED** will light up solid when it is 'paired'.
- Start playback from your Bluetooth device.
- To connect to another Bluetooth device, press the Bluetooth Disconnect button. Repeat Step 2.
- To disconnect a connected Bluetooth device, press the Bluetooth Disconnect button.  
**Note:** If you experience trouble connecting or playing music, update your device's OS.

## Using the Radio

- Turn the radio on using the Radio Selector switch to select either AM or FM.
- Use the Tuner buttons to search for a radio station. To "Seek" (jump to the next available station), hold a Tuner button down for a few seconds until it starts to seek a station. The unit will remember the last station you were on and start at that station when you power off and power on again.

### To add a preset:

- Select either the AM or FM band and then use the Tuner buttons to select the desired radio station.
- Press and hold a numeric Radio Preset button for a few seconds to assign the current station to that preset number. To use an added preset, tap a Radio Preset number once lightly to go to the stored radio station.

## Using the Aux Input

Connect your iPod, iPod touch, iPhone, smartphone, MP3 player, or similar device to the Aux input. Adjust the output volume on your source device and then adjust the overall volume using the Volume knob on Job Rocker Plus.

## Troubleshooting

**If the sound is distorted:** Try lowering the volume control of your sound source or musical instrument. Also, try to reduce the overall volume of Job Rocker Plus.

**If there is too much bass:** Try adjusting the tone or EQ control on your sound source to lower the bass level. This will allow you to play the music louder before clipping (distortion) occurs.

**If there is poor AM reception:** When you have a Bluetooth device that is connected, disconnect your Bluetooth device in order to listen to AM radio. To adjust AM reception, move the entire unit.

**If the AC Outlet is not working:** Make sure Job Rocker Plus is connected to wall power.

**If Job Rocker Plus is not charging:** Make sure the fuse is not blown. If it is, replace the fuse with one of the same rating.

# Guía de inicio rápido (Español)

## Introducción

### Contenido de la caja

- Job Rocker Plus
- Cable de alimentación (IEC)
- Cable de alimentación (12V DC)
- Cable de audio con conectores de 1/8 pulg. (3.5 mm)
- Guía de inicio rápido
- Manual sobre la seguridad y garantía

### Soporte

Para obtener información completa sobre requisitos del sistema, compatibilidad y registro del producto, visite el sitio web de ION: [ionaudio.com](http://ionaudio.com).

Para obtener la información más completa acerca de este producto, visite [ionaudio.com/jobrockerplus](http://ionaudio.com/jobrockerplus).

Para soporte adicional del producto, visite [ionaudio.com/support](http://ionaudio.com/support).

Para información acerca de la seguridad y la garantía, visite [ionaudio.com/warranty](http://ionaudio.com/warranty)



**¡Importante!**

#### Advertencias sobre los cables de prolongación:

- Mantenga todos los cables eléctricos en buen estado. No use cables desgastados, pelados o deshilachados, que puedan causar descargas eléctricas cuando el Job Rocker Plus está conectado al tomacorriente de la pared.
- Si debe usar un cable de prolongación, utilice sólo cables que estén especificados para uso en exteriores y equipos con puesta a tierra para un tercer conductor.
- Evite usar cables de prolongación excesivamente largos, que puedan causar caídas de voltaje y por consiguiente el recalentamiento del cable.
- Cuando use cables de prolongación largos con el Job Rocker Plus, utilice un cable de mayor capacidad con conductores de tamaño más grande a fin de reducir la caída de voltaje (cuanto más largo o más delgado sea el cable, mayor es la caída de tensión).

Los tomacorrientes de CA son pasantes desde el receptáculo del cable de alimentación. El Job Rocker Plus no incluye absorción de sobretensiones transitorias, un disyuntor interno ni fusibles para los tomacorrientes.

**América del Norte:** No use el Job Rocker Plus con un cable de entrada IEC especificado para menos de 15A.

**UE:** No use el Job Rocker Plus con un cable de entrada IEC especificado para menos de 10A.

NO salpique ni sumerja el producto en agua u otros líquidos. No lo use bajo la lluvia. Úselo sólo en lugares secos.

## Baterías Recargables

Las baterías de plomo-ácido recargables son del mismo tipo que se usa en los automóviles. Como sucede con la batería del auto, la manera en que use esta batería tiene gran influencia sobre la duración de su vida útil. Con un uso y tratamiento correctos, una batería de plomo-ácido puede durar varios años. He aquí algunas recomendaciones para prolongar la vida útil de la batería interna.

### USO GENERAL

- **CARGUE COMPLETAMENTE LA BATERÍA ANTES DE USARLA.**
- **CARGUE LA BATERÍA COMPLETAMENTE DESPUÉS DE CADA USO.**

### ALMACENAMIENTO

- Para lograr la mayor longevidad del producto, no lo almacene a temperaturas muy altas (superiores 90°F (32°C)) o muy frías (inferiores a 32°F (0°C)).
- Es aceptable dejar su sistema de sonido enchufado. No sobrecargará la batería.
- Si deja que el nivel de la batería baje y no la carga durante 6 meses, puede perder permanentemente su capacidad.

### REPARACIÓN

- Si la batería no se carga, compruebe su fusible cerca de la entrada del cable de alimentación. Si el fusible está intacto y la batería sigue sin cargarse, póngase en contacto con ION Audio en [ionaudio.com](http://ionaudio.com).

### DISPOSICIÓN FINAL

- Lleve la unidad a un centro de reciclaje o deséchela de acuerdo a las ordenanzas locales.

## Diagrama de instalación y conexión rápida

1. Asegúrese que todos los artículos incluidos en Contenido de la caja, al comienzo de esta guía, estén incluidos en la caja.
2. LEA EL FOLLETO DE INSTRUCCIONES DE SEGURIDAD ANTES DE UTILIZAR EL PRODUCTO.
3. PARA ASEGURAR UNA MÁXIMA VIDA ÚTIL DE LA BATERÍA, CÁRGUELA COMPLETAMENTE ANTES DE USARLA POR PRIMERA VEZ.
4. Baje el volumen en el Job Rocker Plus.
5. Conecte su reproductor de música con un cable de audio o Bluetooth (para obtener más detalles de esto, consulte *Conexión con un dispositivo Bluetooth*)
6. Ajuste el volumen en su reproductor musical y en el Job Rocker Plus según sea necesario.
7. Apague el Job Rocker Plus cuando no lo use.

Los elementos que no se enumeran en **Contenido de la caja** se venden por separado.

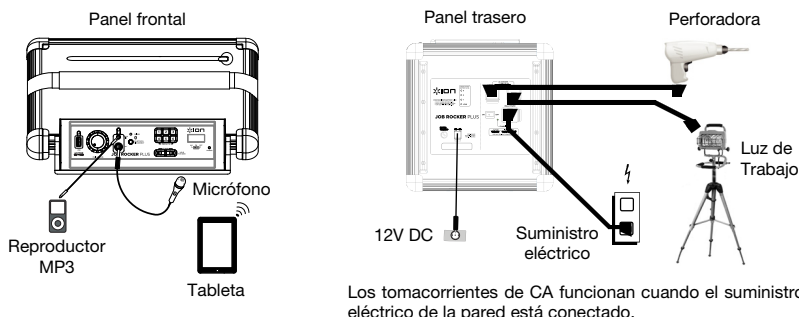

## Características

### Panel frontal

1. **Puerto de carga USB:** Conecte aquí el cable de carga de su dispositivo para cargarlo. La carga por USB funciona solamente cuando la unidad está encendida.
2. **Perilla de volumen maestro:** Controla el volumen general de la fuente Bluetooth, la entrada auxiliar y la radio.
3. **Interruptor de encendido/apagado (DC):** Inserte aquí el cable de corriente incluido para alimentar al Job Rocker Plus desde la toma de corriente de 12V del vehículo.
4. **Entrada de micrófono:** Conecte un micrófono dinámico a esta entrada de 1/4 pulg.
5. **Bluetooth:** El LED **Paired** (Apareado) se enciende cuando se aparea un dispositivo al Job Rocker Plus. Este LED no se enciende cuando el Job Rocker Plus se enciende por primera vez (a menos que hubiera sido conectado previamente a un dispositivo). Pulse el botón **Bluetooth Disconnect** para desconectar un dispositivo Bluetooth conectado.
6. **Sintonizador:** Use estos botones para buscar las emisoras de radio. Para "explorar" (saltar a la siguiente emisora disponible), manténgalo pulsado unos segundos hasta que empieza a buscar la emisora. La unidad recuerda la última emisora que estaba sintonizada y comienza en esa emisora cuando la apaga y enciende nuevamente.
7. **Botones de preprogramación de la radio:** Se dispone de 6 posiciones de memorización de emisoras de FM y 6 posiciones de memorización para emisoras de AM. Cuando pasa el interruptor am/fm/off a AM o FM, esa acción cambia el banco de preprogramaciones activo.
8. **LCD:** Muestra la estación de radio actual.
9. **Selector de radio:** Este interruptor ajusta la radio a AM o FM o la apaga.  
**Nota:** Este interruptor no desconecta el suministro eléctrico de la unidad —sólo el del sintonizador.
10. **LED de encendido:** Indica si el Job Rocker Plus está encendido o apagado.
11. **Antena:** Ajuste esta antena de FM para obtener la mejor recepción de las emisoras de radio. Para mejorar la recepción de AM, mueva la antena completa.  
**Nota:** Para evitar daños accidentales, recomendamos girar la antena sólo cuando está extendida horizontalmente. Coloque la antena en su soporte cuando el sintonizador no está en uso.

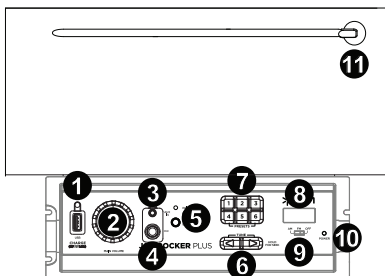



## Panel trasero

- Entrada del cable de alimentación:** Inserte aquí el cable de alimentación incluido para cargar la unidad. Tenga en cuenta que el Job Rocker Plus puede funcionar con el cable de alimentación mientras se carga simultáneamente la batería. El indicador de carga se enciende cuando se está cargando la batería.
- Tomacorriente de CA:** Gire los tapones de goma para abrirlos y conecte aquí sus dispositivos. Los tomacorrientes de CA funcionan cuando el suministro eléctrico de la pared está conectado.
- 12V DC Power:** Power and charge Job Rocker Plus from your vehicle's power port.
- Tapa de fusibles:** Si se quemó el fusible, use un destornillador u otra herramienta para levantar esta lengüeta a fin de reemplazar el fusible. Reemplácelo por un fusible de la especificación apropiada. Si utiliza un fusible de especificación incorrecta, puede dañarse la unidad y/o el fusible.
- Interruptor de encendido/apagado:** Se utiliza para encender y apagar el Job Rocker Plus. Tenga en cuenta que mientras el Job Rocker Plus está conectado a un suministro eléctrico, no es necesario encenderlo para que cargue la batería.
- Indicador de nivel de la batería:** Mientras la unidad está encendida y no está enchufada, estas cuatro luces indican la energía remanente en la pila. La vida útil de la pila varía en función del volumen y el consumo.

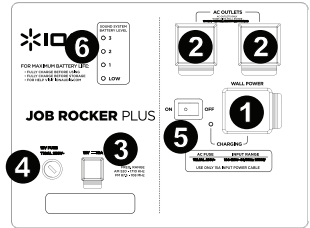

## Conexión con un dispositivo Bluetooth

- Encienda el Job Rocker Plus usando el interruptor de encendido.
- Navegue a la pantalla de configuración de su dispositivo Bluetooth, busque "Job Rocker Plus" y conecte.
- Si su dispositivo requiere un código de contraseña o PIN, ingrese "0000".  
**Nota:** La próxima vez que se acerque al Job Rocker Plus con su dispositivo Bluetooth, se volverá a conectar automáticamente.
- Si su dispositivo Bluetooth no es capaz de conectarse al Job Rocker Plus, pulse el botón Bluetooth Disconnect (Desconexión de Bluetooth) del Job Rocker Plus para cortar las conexiones con Bluetooth anteriores y reinicie el módulo Bluetooth.
- Cuando está "conectado", se enciende el LED **Paired** con luz permanente.
- Comience la reproducción desde su dispositivo Bluetooth.
- Para conectarse a otro dispositivo Bluetooth, pulse el botón Bluetooth Disconnect. Repita el paso 2.
- Para desconectar un dispositivo Bluetooth conectado, pulse el botón Bluetooth Disconnect.  
**Nota:** Si tiene problemas para conectarse o reproducir música, actualice el programa operativo de su dispositivo.

## Cómo usar la radio

- Encienda la radio utilizando el interruptor selector de radio para seleccionar AM o FM.
- Use los botones del sintonizador para buscar las emisoras de radio. Para "explorar" (saltar a la siguiente emisora disponible), mantenga pulsado un botón del sintonizador unos segundos hasta que empieza a buscar la emisora. La unidad recuerda la última emisora que estaba sintonizada y comienza en esa emisora cuando la apaga y enciende nuevamente.

### Para agregar una emisora preprogramada:

- Seleccione ya sea la banda de AM o FM y use luego los botones del sintonizador para seleccionar la emisora de radio deseada.
- Pulse y retenga un botón numérico de preprogramación de radio durante algunos segundos para asignar la estación actual a ese número de preprogramación. Para usar una preprogramación agregada, toque ligeramente una vez un número de preprogramación para ir a la emisora de radio memorizada.

## Cómo usar la entrada auxiliar

Conecte su iPod, iPod touch, iPhone, reproductor de smartphone, reproductor MP3 o dispositivo similar a la entrada auxiliar. Ajuste el volumen de entrada en su dispositivo fuente y luego ajustar el volumen general mediante la perilla Volume (Volumen) del Job Rocker Plus.

## Solución de problemas

**Si el sonido está distorsionado:** Pruebe bajando el control de volumen de su fuente de sonido o instrumento musical. Pruebe también reduciendo el volumen general del Job Rocker Plus.

**Si hay demasiados graves:** Intente ajustando el control de tono o ecualización de su fuente de sonido para reducir el nivel de graves. De esta forma podrá reproducir la música con más volumen antes de que se produzca el recorte (distorsión).

**Si hay recepción pobre de AM:** Cuando tiene un dispositivo Bluetooth que está conectado, desconecte ese dispositivo Bluetooth a fin de escuchar la radio de AM. Para ajustar la recepción de AM, mueva la unidad completa.

**Si el tomacorriente de CA no funciona:** Asegúrese de que el Job Rocker Plus esté conectado al tomacorriente de la pared.

**Si el Job Rocker Plus no se carga:** Asegúrese de que el fusible no esté quemado. Si lo está, reemplácelo por uno de la misma especificación.

# Guide de démarrage rapide (Français)

## Présentation

### Contenu de la boîte

- Job Rocker Plus
- Câble d'alimentation (CEI)
- Câble d'alimentation (12V DC)
- Câble audio avec connecteurs 1/8" po (3,5 mm)
- Guide de démarrage rapide
- Consignes de sécurité et informations concernant la garantie

### Assistance technique

Pour tous les renseignements concernant la configuration système minimale requise, la compatibilité et l'enregistrement du produit, veuillez visiter le site Internet d'ION : [ionaudio.com](http://ionaudio.com).

Pour les toutes dernières informations concernant ce produit, veuillez visiter le site [ionaudio.com/jobrockerplus](http://ionaudio.com/jobrockerplus).

Pour de l'assistance supplémentaire, veuillez visiter le site [ionaudio.com/support](http://ionaudio.com/support).

Pour de plus amples informations concernant les consignes de sécurité/la garantie, veuillez visiter le site [ionaudio.com/warranty](http://ionaudio.com/warranty).



#### Important!

#### Mise en garde concernant les câbles prolongateurs :

- Maintenez tous les câbles électriques en bon état. N'utilisez pas de câbles usés, nus ou effilochés, qui peuvent causer une décharge électrique lorsque le Job Rocker Plus est branché à une prise secteur.
- Si vous devez utiliser un câble prolongateur, utilisez uniquement des câbles mis à la terre et qui sont conçus pour une utilisation extérieure et de l'équipement muni d'une fiche à 3 broches.
- Évitez d'utiliser des câbles prolongateurs excessivement longs, qui peuvent provoquer des chutes de tension et causer la surchauffe du câble.
- Lorsque vous utilisez un câble prolongateur avec le Job Rocker Plus, utilisez un câble plus gros avec une plus grande taille de fil afin de réduire la chute de tension (plus le câble est long, ou le fil est petit, plus la chute de tension est grande).

Les prises de courant CA sont des sorties directes alimentées par le câble d'alimentation. Le Job Rocker Plus ne dispose pas de protection contre les surtensions, d'un disjoncteur interne ou de fusibles pour les sorties.

**Amérique du Nord:** Ne pas utiliser le Job Rocker Plus avec un câble d'entrée IEC d'une valeur nominale de moins de 15A.

**UE:** Ne pas utiliser le Job Rocker Plus avec un câble d'entrée IEC d'une valeur nominale de moins de 10A.

NE PAS exposer l'appareil aux éclaboussures ou l'immerger dans de l'eau ou autres liquides. Ne pas utiliser sous la pluie. Utiliser seulement dans des endroits secs.

### Batteries Rechargeables

Les batteries d'accumulateurs au plomb rechargeables sont du même type que les batteries utilisées dans les automobiles. Comme pour la batterie de votre automobile, la manière dont vous l'utilisez a un impact direct sur sa durée de vie. Cependant, avec une bonne utilisation, la pile au plomb peut avoir une durée de vie de plusieurs années. Voici quelques recommandations pour prolonger au maximum la durée de vie de la batterie interne.

#### UTILISATION GÉNÉRALE

- **CHARGEZ COMPLÈTEMENT LA BATTERIE AVANT DE L'UTILISER.**
- **RECHARGEZ LA BATTERIE COMPLÈTEMENT APRÈS CHAQUE UTILISATION.**

#### ENTREPOSAGE

- Pour optimiser la longévité du produit, ne pas entreposer dans des températures extrêmement chaudes (supérieur à 90 °F (32 °C)) ou extrêmement froides (moins de 32 °F (0 °C)).
- Il est acceptable de laisser votre système audio branché. Cela ne surchargera pas la batterie.
- Si vous laissez le niveau de batterie s'affaiblir sans la recharger pendant 6 mois, elle risquerait de perdre sa capacité de charge de façon permanente.

#### RÉPARATION

- Si la batterie ne parvient plus à se recharger, vérifier le fusible situé près de l'entrée du câble d'alimentation. Si le fusible est intact et que la batterie ne se recharge toujours pas, contactez ION Audio à [ionaudio.com](http://ionaudio.com).

#### ÉLIMINATION

- Apportez l'appareil dans un centre de recyclage ou disposez selon les règlements de votre municipalité.

## Démarrage rapide/Schéma de connexion

1. Assurez-vous que tous les articles énumérés dans la section Contenu de la boîte au début de ce guide sont inclus dans la boîte.
2. VEUILLEZ LIRE LE LIVRET DES CONSIGNES DE SÉCURITÉ AVANT D'UTILISER LE PRODUIT.
3. ASSUREZ-VOUS D'AVOIR COMPLÈTEMENT RECHARGÉ LA PILE AVANT LA PREMIÈRE UTILISATION AFIN D'AUGMENTER SA DURÉE DE VIE.
4. Mettez le bouton Volume du Job Rocker Plus au plus bas.
5. Branchez votre lecteur de musique avec un câble audio ou par Bluetooth (consultez la section *Jumelage d'un appareil Bluetooth* pour de plus amples détails).
6. Réglez le volume de votre lecteur de musique et du Job Rocker Plus au niveau souhaité.
7. Mettez le Job Rocker Plus hors tension lorsque vous ne l'utilisez pas.

Les articles qui ne figurent pas dans l'encadré **Contenu de la boîte** sont vendus séparément.

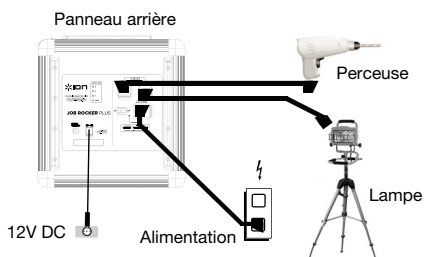
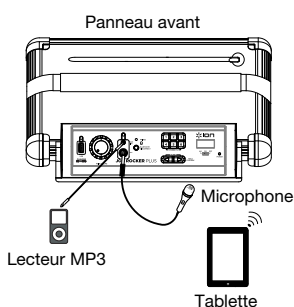

Les prises de courant CA fonctionnent lorsque le Job Rocker Plus est branché à une prise secteur.

## Caractéristiques

### Panneau avant

1. **Port de rechargement USB :** Branchez le câble de rechargement de votre périphérique à cette prise pour le recharger. Le rechargement de la pile par la connexion USB fonctionne uniquement lorsque l'appareil est allumé.
  2. **Volume :** Ce bouton règle le volume de la source Bluetooth, de l'entrée AUX et de la radio.
  3. **Entrée auxiliaire 1/8" po (3,5 mm) :** Cette entrée stéréo 1/8" po permettent de brancher un lecteur de téléphone, un lecteur MP3 ou autres sources audio.
  4. **Entrée microphone :** Cette entrée 6,35 mm (1/4 po) permet de brancher des microphones électrodynamiques.
  5. **Bluetooth :** La DEL Paired s'allume lorsqu'un périphérique est connecté au Job Rocker Plus. Cette DEL ne sera pas allumée lorsque le Job Rocker Plus est d'abord mis sous tension (à moins qu'il a été jumelé avec ce périphérique auparavant). Appuyez sur la touche **Bluetooth Disconnect** pour déconnecter l'appareil Bluetooth déjà branché.
  6. **Syntoniseur :** Ces touches permettent de parcourir la bande à la recherche d'une station radio. Pour balayer la bande (passer à la prochaine station), maintenez cette touche enfoncée quelques secondes, jusqu'à ce qu'il commence à rechercher la prochaine station disponible. L'appareil mémorise la dernière station syntonisée lorsqu'il est mis hors tension et s'ouvre sur cette station lorsqu'il est mis sous tension.
  7. **Touche de pré réglage radio :** Il y a 6 positions numériques pour les stations AM et 6 positions numériques pour les stations FM. Lorsque vous déplacez l'interrupteur AM/FM/OFF sur AM ou FM, ceci permet de changer la banque de pré réglages.
  8. **Écran ACL :** Affiche la station radio en cours.
  9. **Sélecteur de bande radio :** Ce sélecteur permet de syntoniser la bande AM ou FM et permet d'éteindre la radio.
  10. **Remarque :** Ce sélecteur n'éteint pas l'appareil, seulement la radio.
  11. **Témoin d'alimentation DEL :** Indique si le Job Rocker Plus est sous ou hors tension.
  12. **Antenne :** Ajustez cette antenne FM télescopique afin d'obtenir la meilleure réception radio. Pour ajuster la réception AM, déplacez tout l'appareil.
- Remarque :** Afin d'éviter tout dommage accidentel, nous recommandons de tourner l'antenne seulement lorsqu'elle est tendue horizontalement. Fixer l'antenne sur son support lorsque vous n'utilisez pas le syntoniseur.

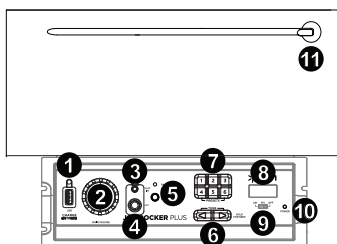

## Panneau arrière

- Entrée d'alimentation :** Branchez le câble d'alimentation ci-inclus ici pour recharger l'appareil. Veuillez remarquer que le Job Rocker Plus peut être utilisé en même temps qu'il recharge la pile. L'indicateur de niveau de charge s'allume lorsque la pile se recharge.
- Prise de courant alternatif :** Retirez les couvercles en caoutchouc et branchez vos appareils. Les prises de courant CA fonctionnent lorsque le Job Rocker Plus est branché à une prise secteur.
- Entrée d'alimentation (DC) :** Branchez le câble d'alimentation inclus ici afin d'alimenter l'enceinte Job Rocker Plus à partir de la prise d'alimentation 12 V du véhicule.
- Couvercle de fusible :** Si le fusible de l'appareil est endommagé, utiliser un tournevis ou autre outil pour soulever le couvercle afin de remplacer le fusible. Remplacez-le par un fusible avec un classement approprié. L'utilisation d'un fusible de calibre inapproprié pourrait endommager l'appareil et/ou le fusible.
- Interrupteur d'alimentation :** Cet interrupteur met le Job Rocker Plus sous et hors tension. Veuillez noter que lorsque le Job Rocker Plus est branché à une source d'alimentation, il peut recharger la pile sans être allumé.
- Indicateur de niveau de charge :** Alors que l'appareil est sous tension sans être branché, ces quatre voyants indiquent le niveau de charge de la pile. La durée de vie de la pile est affectée par le niveau d'utilisation.

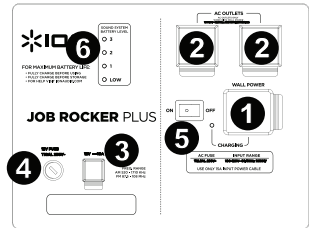

## Jumelage d'un appareil Bluetooth

- Allumez le Job Rocker Plus avec l'interrupteur d'alimentation.
- Accédez à l'écran de configuration de votre appareil Bluetooth, recherchez « Job Rocker Plus » et lancez le jumelage.
- Si votre appareil vous demande un mot de passe ou NIP, entrez « 0000 ».  
**Remarque :** La prochaine fois que vous approcherez votre appareil Bluetooth du Job Rocker Plus, il devrait se jumeler automatiquement.
- Si votre périphérique Bluetooth ne parvient pas à se jumeler au Job Rocker Plus, appuyez sur la touche Bluetooth Disconnect du Job Rocker Plus afin de supprimer la connexion à d'autres périphériques Bluetooth et remettre à zéro le module Bluetooth.
- L'**indicateur de jumelage** s'allume lorsqu'il est « jumelé ».
- Lancez la lecture de votre périphérique Bluetooth.
- Pour vous connecter à un autre appareil Bluetooth, appuyez sur la touche Bluetooth Disconnect. Répétez l'étape 2.
- Appuyez sur la touche Bluetooth Disconnect pour déjumeler l'appareil Bluetooth déjà branché.  
**Remarque :** Si vous éprouvez de la difficulté à jumeler votre appareil ou à faire jouer de la musique, faites une mise à jour du système d'exploitation de votre appareil.

## Utilisation de la radio

- Allumez la radio en utilisant le Sélecteur de bande radio pour sélectionner AM ou FM.
- Utilisez les touches de syntonisation afin de trouver une station radio. Pour balayer la bande (passer à la prochaine station), maintenez une de ces touches de syntonisation enfoncée quelques secondes, jusqu'à ce qu'il commence à rechercher la prochaine station disponible. L'appareil mémorise la dernière station syntonisée lorsqu'il est mis hors tension et s'ouvre sur cette station lorsqu'il est mis sous tension.

### Pour mémoriser une station :

- Sélectionnez la bande AM ou la bande FM, puis utilisez les touches Tuner afin de syntoniser la fréquence de la station désirée.
- Enfoncez et maintenez une des touches de pré-réglage afin d'assigner la station à ce numéro de pré-réglage. Pour utiliser un pré-réglage ajouté, tapez un numéro de pré-réglage une fois légèrement pour syntoniser la station mémorisée.

## Utilisation de l'entrée auxiliaire

Branchez un iPod, iPod touch, iPhone, téléphone, lecteur MP3 ou un autre appareil similaire à l'entrée auxiliaire. Réglez le volume de sortie de votre appareil source et ajustez le volume global à l'aide du bouton Volume du Job Rocker Plus.

## Guide de dépannage

**Lorsqu'il y a de la distorsion :** Essayez de diminuer le volume sur l'appareil d'entrée audio ou l'instrument de musique. Essayez également de réduire le volume général du Job Rocker Plus.

**Lorsqu'il y a trop de basses fréquences :** Essayez de régler le niveau de tonalité et d'égalisation sur l'appareil de source d'entrée audio afin de diminuer le niveau des basses fréquences. Cela vous permettra d'augmenter le volume de la musique avant que l'écrouissage se produise.

**Lorsqu'il y a une mauvaise réception AM :** Lorsqu'un appareil Bluetooth est jumelé, désactivez le jumelage de votre appareil Bluetooth afin d'écouter la radio AM. Pour ajuster la réception AM, déplacer tout l'appareil.

**Si la prise de courant CA ne fonctionne pas :** Assurez-vous que le Job Rocker Plus est branché à une prise secteur.

**Si le Job Rocker Plus ne se recharge pas :** Assurez-vous que le fusible n'est pas grillé. Si c'est le cas, remplacez le fusible par un de même intensité.

# Guida rapida (Italiano)

## Introduzione

### Contenuti della confezione

- Job Rocker Plus
- Cavo di alimentazione (IEC)
- Cavo di alimentazione (12V DC)
- Cavo audio con connettori da 1/8" (3,5mm)
- Guida rapida
- Istruzioni di sicurezza e garanzia

### Assistenza

Per conoscere i requisiti di sistema completi, ottenere informazioni in merito alla compatibilità e per la registrazione del prodotto, recarsi al sito Web di ION: [ionaudio.com](http://ionaudio.com).

Per conoscere le ultime informazioni in merito a questo prodotto, recarsi alla pagina [ionaudio.com/jobrockerplus](http://ionaudio.com/jobrockerplus).

Per ulteriore assistenza, recarsi alla pagina [ionaudio.com/support](http://ionaudio.com/support).

Per informazioni sulla sicurezza/garanzia, recarsi alla pagina [ionaudio.com/warranty](http://ionaudio.com/warranty)



#### Importante!

#### Avvertenze relative al cavo di prolunga:

- Mantenere tutti i cavi elettrici in buone condizioni. Non utilizzare cavi usurati, nudi o sfilacciati che possono causare scosse elettriche quando il Job Rocker Plus è collegato all'alimentazione a parete.
- Se occorre utilizzare un cavo di prolunga, servirsi di cavi di prolunga con messa a terra che presentino una tensione nominale per un utilizzo da esterni e dotato di un terzo filo di terra.
- Evitare di utilizzare cavi di prolunga eccessivamente lunghi, che potrebbero causare cadute di tensione producendo il surriscaldamento del cavo.
- Quando si utilizzano lunghi cavi di prolunga con il Job Rocker Plus, servirsi di un cavo più pesante con una dimensione maggiore del filo per ridurre la caduta di tensione (più il cavo è lungo o sottile, maggiore è la caduta di tensione).

Le prese CA sono un passaggio dal ricettacolo del cavo di alimentazione. Il Job Rocker Plus non include assorbimento di picco, un interruttore interno o fusibili per le prese.

**America del Nord:** Non utilizzare il Job Rocker Plus con un cavo di ingresso IEC dal valore nominale inferiore a 15A.

**UE:** Non utilizzare il Job Rocker Plus con un cavo di ingresso IEC dal valore nominale inferiore a 10A.

NON schizzare né immergere in acqua o in altri liquidi. Non va utilizzato sotto la pioggia. Utilizzare il prodotto unicamente in luoghi asciutti.

### Batterie Ricaricabili

Le batterie ricaricabili al piombo-acido sono dello stesso tipo di quelle utilizzate nelle automobili. Come nel caso della batteria dell'automobile, il modo in cui si utilizza la batteria ha un notevole impatto sulla sua durata. Con un utilizzo adeguato, una batteria al piombo-acido può durare per anni. Ecco alcune raccomandazioni per garantire la massima durata dalla batteria interna:

#### UTILIZZO GENERICO

- **CARICARE A FONDO LA BATTERIA PRIMA DI UTILIZZARLA.**
- **CARICARE A FONDO LA BATTERIA DOPO CIASCUN UTILIZZO.**

#### COME RIPORRE L'APPARECCHIO

- Per la massima longevità del prodotto, evitare di riporlo a temperature eccessivamente elevate (superiori a 90°F (32°C)) o eccessivamente fredde (meno di 32°F (0°C)).
- L'impianto audio può essere lasciato collegato. Così facendo la batteria non si sovraccarica.
- Se si lascia il livello della batteria basso e non la si ricarica per 6 mesi, potrebbe perdere capacità in via permanente.

#### RIPARAZIONI

- Se la batteria non si carica, verificare le condizioni del fusibile presso l'ingresso del cavo di alimentazione. Se il fusibile è intatto e ancora non si carica, contattare ION Audio all'indirizzo [ionaudio.com](http://ionaudio.com).

#### COME ELIMINARE L'APPARECCHIO

- Recarsi con l'apparecchio presso un centro di riciclaggio oppure eliminarlo in conformità con le normative locali.

## Guida rapida / Schema dei collegamenti

1. Assicurarsi che tutti gli elementi elencati nel paragrafo "Contenuti della confezione" sul frontespizio della presente guida si trovino nella confezione.
2. LEGGERE ATTENTAMENTE IL LIBRETTO DELLE ISTRUZIONI DI SICUREZZA PRIMA DI UTILIZZARE IL PRODOTTO.
3. PER GARANTIRE LA MASSIMA DURATA DELLA BATTERIA, ASSICURARSI DI AVERLA CARICATA COMPLETAMENTE PRIMA DEL PRIMO UTILIZZO.
4. Abbassare il volume del Job Rocker Plus.
5. Collegare il lettore musicale con un cavo audio o Bluetooth (per maggiori informazioni in merito, si veda il paragrafo *Collegamento di un dispositivo Bluetooth*)
6. Regolare il volume del lettore musicale e del Job Rocker Plus come desiderato.
7. Spegnerne il Job Rocker Plus quando non è in uso.

Elementi non elencati sotto **Contenuti della confezione** sono venduti separatamente.

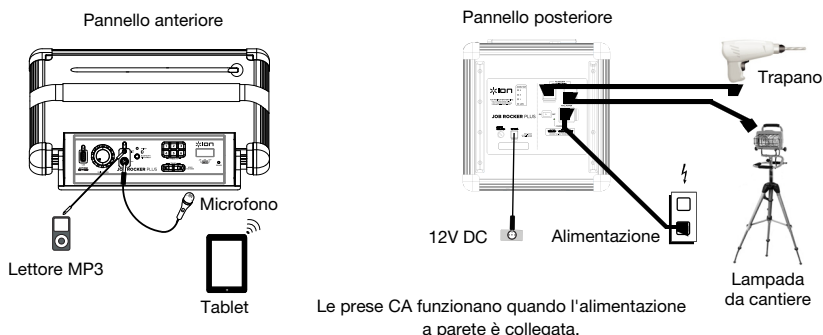

## Caratteristiche

### Pannello anteriore

1. **Porta di carica USB:** collegare a questo livello il cavo di ricarica del dispositivo per ricaricarlo. La carica tramite USB funziona unicamente quando l'apparecchio è acceso.
  2. **Manopola volume master:** controlla il volume complessivo della fonte Bluetooth, dell'ingresso AUX e della radio.
  3. **Ingresso Aux da 1/8":** questo ingresso stereo da 1/8" può essere utilizzato per collegare un smartphone, un lettore MP3 o altre sorgenti audio.
  4. **Ingresso Mic :** collegare un microfono dinamico a questo ingresso da 1/4".
  5. **Bluetooth:** il LED **accoppiato** sarà acceso quando un dispositivo è collegato al Job Rocker Plus. Il LED non sarà acceso quando il Job Rocker Plus viene acceso (a meno che non fosse accoppiato in precedenza con un dispositivo). Premere il pulsante **Bluetooth Disconnect (scollega Bluetooth)** per scollegare un dispositivo Bluetooth collegato.
  6. **Sintonizzatore:** servirsi di questo tasto per cercare una stazione radio. Per effettuare la "cerca" (passare alla stazione disponibile successiva), tenere premuto questo comando per alcuni secondi fino a quando non inizia a cercare una stazione. L'apparecchio ricorderà l'ultima stazione in cui ci si trovava e si accenderà sintonizzato su tale stazione quando si spegne e si riaccende l'apparecchio.
  7. **Tasti preset radio:** sono disponibili 6 memorie per stazioni FM e 6 memorie per stazioni AM. Quando si sposta l'interruttore am/fm/off su AM o FM, tale azione cambia il banco di preset sul quale ci si trova.
  8. **LCD:** mostra a display la stazione radio corrente.
  9. **Selettore radio:** questo interruttore imposta la sintonia su AM o FM o spegne la radio.
  10. **Nota bene:** questo interruttore non spegne l'apparecchio, solo il sintonizzatore.
  11. **LED di alimentazione:** indica se il Job Rocker Plus è acceso o è spento.
  12. **Antenna:** regolare questa antenna FM per ottenere la migliore ricezione radio. Per regolare la ricezione AM, spostare l'intero apparecchio.
- Nota bene:** per evitare danni accidentali, si consiglia di ruotare l'antenna solo quando è estesa in senso orizzontale. Quando il sintonizzatore non è in uso, lasciare l'antenna bassa sul suo supporto.

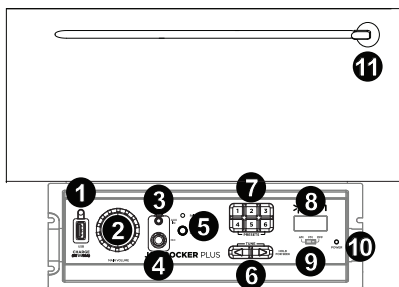



## Pannello posteriore

- Ingresso cavo di alimentazione:** per caricare l'apparecchio, inserire a questo livello il cavo di alimentazione in dotazione. Il Job Rocker Plus è in grado di funzionare a energia elettrica caricando contemporaneamente le batterie. La spia di ricarica si accende quando la batteria è sotto carica.
- Presa di alimentazione CA:** Aprire le prese in gomma e collegare i dispositivi a questo livello. Le prese CA funzionano quando l'alimentazione a parete è collegata.
- Ingresso cavo di alimentazione (DC):** Inserire il cavo di alimentazione in dotazione a questo livello per alimentare il Job Rocker Plus dalla presa di alimentazione a 12V di un veicolo.
- Coperchio dei fusibili:** se il fusibile dell'apparecchio è rotto, servirsi di un cacciavite o di un altro attrezzo per sollevare questa linguetta per sostituire il fusibile. Sostituirlo con un fusibile dalla tensione nominale adeguata. L'utilizzo di un fusibile dalla tensione nominale errata può danneggiare l'apparecchio e/o il fusibile.
- Interruttore ON/OFF (accensione/spegnimento):** accende o spegne il Job Rocker Plus. Va notato che quando il Job Rocker Plus è collegato ad una fonte di alimentazione, non deve essere necessariamente acceso per caricare la batteria.
- Indicatore del livello della batteria:** quando l'apparecchio è acceso e non è collegato alla rete elettrica, queste quattro spie indicano la batteria residua. La durata della batteria varia a seconda del volume e dell'utilizzo che se ne fa.

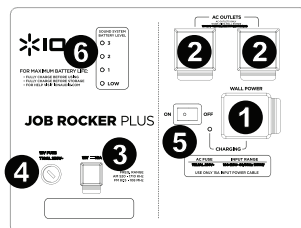

## Collegamento a un dispositivo Bluetooth

- Accendere il Job Rocker Plus servendosi dell'apposito interruttore.
- Navigare nella schermata di configurazione del dispositivo Bluetooth, trovare "Job Rocker Plus" e collegarlo.
- Se il dispositivo richiede un codice o PIN, inserire "0000".  
**Nota bene:** la prossima volta che ci si avvicina al Job Rocker Plus con il dispositivo Bluetooth, questo si accoppierà automaticamente.
- Se il dispositivo Bluetooth non è in grado di effettuare l'accoppiamento al Job Rocker Plus, premere il tasto Bluetooth Disconnect del Job Rocker Plus stesso per interrompere collegamenti Bluetooth precedenti e azzerare il modulo Bluetooth.
- Il LED **Paired** rimarrà illuminato quando è "accoppiato".
- Avviare la riproduzione del dispositivo Bluetooth.
- Per collegare un altro dispositivo Bluetooth, premere il tasto Bluetooth Disconnect. Ripetere la fase 2.
- Per scollegare un dispositivo Bluetooth collegato, premere il tasto Bluetooth Disconnect.  
**Nota bene:** in caso di problemi nell'accoppiare gli apparecchi o nel riprodurre la musica, aggiornare il sistema operativo del dispositivo.

## Utilizzo della radio

- Accendere la radio servendosi dell'interruttore di selezione Radio per selezionare AM o FM.
- Servirsi dei tasti del sintonizzatore per cercare una stazione radio. Per effettuare la "scansione" (passare alla stazione disponibile successiva), tenere premuto un tasto Tuner per alcuni secondi fino a quando non inizia a cercare una stazione. L'apparecchio ricorderà l'ultima stazione in cui ci si trovava e si accenderà sintonizzato su tale stazione quando si spegne e si riaccende l'apparecchio.

### Per aggiungere un preset:

- Selezionare la banda AM o FM e quindi servirsi dei tasti Tuner per selezionare la stazione radio desiderata.
- Tenere premuto un tasto Radio Preset numerico per alcuni secondi per assegnare la stazione corrente a tale numero di preset. Per utilizzare un preset aggiunto, selezionare un numero di preset radio una volta leggermente per recarsi alla stazione radio memorizzata.

## Utilizzo dell'ingresso Aux

Collegare iPod, iPod touch, iPhone, smartphone, lettore MP3 o dispositivo simile all'ingresso Aux. Regolare il volume di uscita del dispositivo sorgente e regolare il volume complessivo servendosi della manopola Volume del Job Rocker Plus.

## Risoluzione di problemi

**Il suono è distorto:** provare ad abbassare il volume della propria fonte audio o dello strumento musicale. Inoltre, provare a ridurre il volume complessivo del Job Rocker Plus.

**Eccessivi bassi:** provare a regolare la tonalità o il comando EQ a livello della fonte audio per abbassare il livello dei bassi. Ciò permetterà di suonare la musica più forte prima che salti (che si verifichi distorsione).

**C'è una scarsa ricezione AM:** se un dispositivo Bluetooth è accoppiato, scollegare il dispositivo Bluetooth per ascoltare la radio AM. Per regolare la ricezione AM, spostare l'intero apparecchio.

**Se la presa CA non funziona:** assicurarsi che il Job Rocker Plus sia collegato all'alimentazione a parete.

**Se il Job Rocker Plus non si ricarica:** assicurarsi che il fusibile non sia bruciato. Se lo è, sostituirlo con uno della stessa tensione nominale.

# Schnellstart-Anleitung (Deutsch)

## Einführung

### Lieferumfang

- Job Rocker Plus
- Netzkabel (IEC)
- Netzkabel (12V DC)
- Audiokabel mit 1/8" (3,5 mm) Anschlüssen
- Schnellstart-Anleitung
- Sicherheitshinweise und Garantieinformationen

### Kundendienst

Für die vollständigen Systemanforderungen, Kompatibilitätsdetails und die Registrierung Ihres Produkts besuchen Sie bitte die ION Website: [ionaudio.com](http://ionaudio.com).

Die neuesten Informationen zu diesem Produkt finden Sie auf [ionaudio.com/jobrockerplus](http://ionaudio.com/jobrockerplus).

Für zusätzlichen Produkt-Support besuchen Sie [ionaudio.com/support](http://ionaudio.com/support).

Für Informationen zur Sicherheit/Garantie, besuchen Sie [ionaudio.com/warranty](http://ionaudio.com/warranty)



**Wichtig!**

**Sicherheitshinweise zum Verlängerungskabel:**

- Halten Sie alle elektrischen Kabel in gutem Zustand. Verwenden Sie keine abgenutzten, blanken oder ausgefransten Kabel, die elektrische Schläge verursachen können, wenn Job Rocker Plus mit einer Steckdose verbunden ist.
- Wenn Sie ein Verlängerungskabel verwenden müssen, verwenden Sie nur Geräte mit einem Masseleiter und geerdetem Verlängerungskabel, das auf die Verwendung im Außenbereich ausgelegt ist.
- Vermeiden Sie übermäßig lange Verlängerungskabel, die Spannungsabfälle verursachen können, was dazu führt, dass das Kabel überhitzt.
- Wenn Sie den Job Rocker Plus mit langen Verlängerungskabeln verwenden, sollten Sie ein schwereres Kabel mit größerem Kabelquerschnitt verwenden, um den Spannungsabfall zu verringern (je länger bzw. dünner das Kabel ist, desto größer ist der Spannungsabfall).

Die Steckdosen sind eine Durchführung der Stromkabelsteckdose. Job Rocker Plus besitzt weder eine Stoßabsorptionsschaltung, noch einen internen Schutzschalter oder Sicherungen für die Steckdosen.

**Nordamerika:** Verwenden Sie den Job Rocker Plus nie mit einem IEC-Eingangskabel, das auf weniger als 15A ausgelegt ist.

**EU:** Verwenden Sie den Job Rocker Plus nie mit einem IEC-Eingangskabel, das auf weniger als 10A ausgelegt ist.

VERMEIDEN Sie es, das Gerät mit Wasser oder anderen Flüssigkeiten zu bespritzen und tauchen Sie das Gerät niemals in eine Flüssigkeit. Verwenden Sie das Gerät nicht bei Regen. Verwenden Sie es nur in trockenen Räumen.

### Aufladbare Akkus

Aufladbare Blei-Säure-Akkus des gleichen Typs werden auch in Automobilen eingesetzt. Ganz wie bei Ihrer Autobatterie hat die Art und Weise wie Sie diesen Akku verwenden eine wesentliche Auswirkung auf seine Lebensdauer. Bei sachgemäßer Verwendung und Behandlung kann ein Blei-Säure-Akku viele Jahre halten. Hier sind einige Empfehlungen, um die maximale Lebensdauer für den internen Akku zu erzielen.

#### ALLGEMEINE VERWENDUNG

- **LADEN SIE DEN AKKU VOLLSTÄNDIG AUF, BEVOR SIE IHN VERWENDEN.**
- **LADEN SIE DEN AKKU NACH JEDEM GEBRAUCH VOLLSTÄNDIG AUF.**

#### AUFBEWAHRUNG

- Lagern Sie das Produkt nie bei extrem warmen (mehr als 90°F (32°C)) oder übermäßig kalten (weniger als 32°F (0°C)) Temperaturen, um die optimale Langlebigkeit zu erzielen.
- Sie können Ihr Sound-System angesteckt lassen. Der Akku wird dabei nicht überladen.
- Wenn Ihr Akku einen niedrigen Ladestand hat und Sie ihn 6 Monate lang nicht aufladen, kann er dauerhaft an Kapazität verlieren.

#### REPARATUR

- Wenn sich der Akku nicht aufladen lässt, überprüfen Sie die Sicherung in der Nähe des Netzkabelanschlusses. Wenn Ihre Sicherung intakt ist und sich der Akku weiterhin nicht aufladen lässt, kontaktieren Sie ION Audio über [ionaudio.com](http://ionaudio.com).

#### ENTSORGUNG

- Bringen Sie das Gerät in ein Recyclingzentrum oder entsorgen Sie es entsprechend lokaler Verordnungen.

## Schnelles Einrichten / Anschlussdiagramm

1. Achten Sie darauf, dass alle am Beginn dieser Anleitung aufgeführten Teile in der Schachtel enthalten sind.
2. LESEN SIE DIE SICHERHEITSHINWEISE, BEVOR SIE DAS PRODUKT VERWENDEN.
3. STELLEN SIE SICHER, DASS DIE BATTERIE VOR DER ERSTEN VERWENDUNG VOLLSTÄNDIG AUFGELADEN IST, UM EINE MAXIMALE BATTERIELEBENSDAUER ZU ERZIELEN.
4. Regeln Sie die Lautstärke am Job Rocker Plus herunter.
5. Verbinden Sie Ihren Musik-Player mit einem Audiokabel oder via Bluetooth (siehe *Verbindung mit einem Bluetooth-Gerät* für weitere Details zu diesem Thema)
6. Stellen Sie die Lautstärke auf Ihrem Musik-Player und am Job Rocker Plus nach Wunsch ein.
7. Schalten Sie den Job Rocker Plus aus, wenn das Gerät nicht in Gebrauch ist.

Teile, die nicht im **Lieferumfang** angegeben sind, sind separat erhältlich.

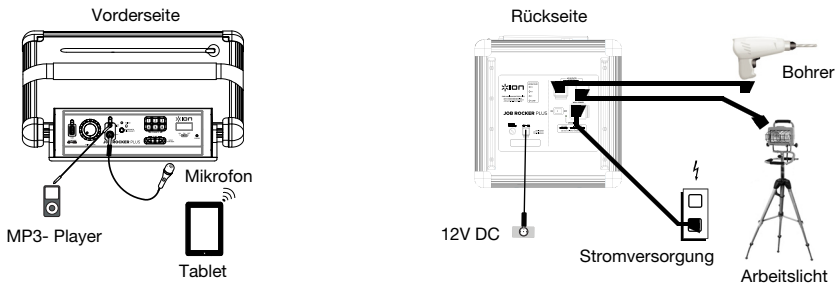

Die Steckdosen funktionieren, wenn das Gerät an das Stromnetz angeschlossen ist.

## Funktionen

### Vorderseite

1. **USB-Anschluss:** Schließen Sie das Ladekabel Ihres Geräts hier an, um es aufzuladen. Das Laden via USB funktioniert nur, wenn das Gerät eingeschaltet ist.
2. **Master-Lautstärkeregler:** Regelt die Lautstärke der Bluetooth-Quelle, des AUX-Eingangs und des Radios.
3. **1/8" Aux-Eingang:** Dieser 1/8"-Eingang (Stereo) kann dazu verwendet werden, smartphone, MP3-Player oder eine andere Audioquelle anzuschließen.
4. **Mic-Eingang:** Schließen Sie ein dynamisches Mikrofon an diese 1/4"-Eingänge.
5. **Bluetooth:** Die **Koppel-LED** leuchtet, wenn ein Gerät an den Job Rocker Plus angeschlossen ist. Diese LED leuchtet nicht, wenn der Job Rocker Plus zum ersten Mal eingeschaltet wird (es sei denn, er wurde zuvor mit einem Gerät gekoppelt). Drücken Sie die Taste **Bluetooth Trennen**, um ein angeschlossenes Bluetooth-Gerät zu trennen.
6. **Tuner:** Mit diesen Tasten können Sie nach einem Radiosender suchen. Um zu "suchen" (also zum nächsten verfügbaren Sender zu springen), halten Sie diese Taste einige Sekunden lang gedrückt, bis die Suche nach einem Sender beginnt. Die Einheit wird sich an den zuletzt eingestellten Sender erinnern und diesen aufrufen, nachdem Sie das Gerät aus- und erneut eingeschaltet haben.
7. **Radio-Preset-Tasten:** Es gibt 6 Speicherplätze für FM-Sender und 6 Speicherplätze für AM-Sender. Wenn Sie den AM/FM/Aus-Schalter auf AM oder FM stellen, verändert dies die Preset-Bank, in der Sie sich befinden.
8. **LCD:** Zeigt den aktuellen Radiosender an.
9. **Radiowahlschalter:** Dieser Schalter stellt den Tuner auf AM, FM oder schaltet den Tuner aus.
10. **Hinweis:** Dieser Schalter schaltet nicht das gesamte Gerät aus – sondern nur den Tuner.
11. **Power-LED:** Zeigt an, ob Ihr Job Rocker Plus eingeschaltet oder ausgeschaltet ist.
11. **Antenne:** Justieren Sie diese FM-Antenne, um den besten Radioempfang zu erzielen. Um den AM-Empfang zu verbessern, versuchen Sie, das ganze Gerät zu bewegen.  
**Hinweis:** Um eine versehentliche Beschädigung zu vermeiden, empfehlen wir die Antenne nur dann zu drehen, wenn sie horizontal ausgefahren ist. Bringen Sie die Antenne in die Halterung ein, wenn der Tuner nicht in Gebrauch ist.

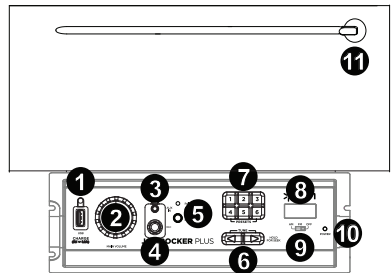

## Rückseite

- Stromkabeingang:** Stecken Sie das mitgelieferte Netzkabel an, um das Gerät aufzuladen. Beachten Sie, dass der Job Rocker Plus über das Netzkabel mit Strom versorgt wird und dabei gleichzeitig den Akku auflädt. Die Ladeanzeige leuchtet auf, wenn der Akku aufgeladen wird.
- Steckdose:** Klappen Sie die Gummiabdeckungen noch oben und schließen Sie Ihre Geräte an. Die Steckdosen funktionieren, wenn das Gerät an das Stromnetz angeschlossen ist.
- Stromkabeingang (DC):** Stecken Sie das mitgelieferte Netzkabel hier an, um den Road Warrior über eine 12V-Fahrzeugsteckdose aufzuladen.
- Sicherungsabdeckung:** Wenn die Sicherung des Geräts defekt ist, heben Sie diese Platte mit einem Schraubendreher oder einem anderen Werkzeug an, um die Sicherung zu ersetzen. Ersetzen Sie sie durch eine Sicherung mit einem geeigneten Sicherungswert. Die Verwendung einer Sicherung mit falschem Sicherungswert kann das Gerät und/oder die Sicherung beschädigen.
- Ein-/Ausmacher:** Schaltet den Job Rocker Plus ein bzw. aus. Bitte beachten Sie: Während der Job Rocker Plus an eine Stromquelle angeschlossen ist, muss er nicht eingeschaltet sein, um den Akku aufzuladen.
- Ladekontrollanzeige:** Wenn das Gerät EINGESCHALTET ist und nicht an eine Steckdose angesteckt wurde, zeigen diese vier LEDs die restliche Lebensdauer des Akkus an. Die Lebensdauer der Akkus hängt von Lautstärke und Betriebsdauer ab.

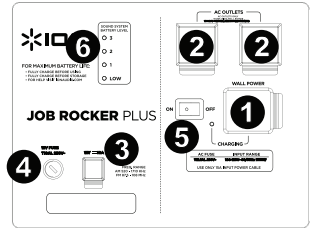

## Verbindung mit einem Bluetooth-Gerät

- Schalten Sie den Job Rocker Plus mit dem Netzschalter ein.
- Navigieren Sie zum Setup-Bildschirm Ihres Bluetooth-Geräts, suchen Sie "Job Rocker Plus" und verbinden Sie die Geräte.
- Wenn Ihr Gerät die Eingabe eines Passcodes oder eines PINs anfordert, geben Sie "0000" ein.  
**Hinweis:** Wenn Sie das nächste Mal ein Bluetooth-Gerät in die Nähe des Job Rocker Plus bringen, wird es automatisch wieder eine Verbindung herstellen.
- Wenn Ihr Bluetooth-Gerät keine Verbindung zum Job Rocker Plus herstellen kann, drücken Sie am Job Rocker Plus die Taste Bluetooth Trennen, um frühere Bluetooth-Verbindungen zu trennen und das Bluetooth-Modul zurückzusetzen.
- Die **Koppel-LED** leuchtet dauerhaft, wenn die Geräte "gekoppelt" sind.
- Starten Sie die Wiedergabe auf Ihrem Bluetooth-Gerät.
- Um eine Verbindung mit einem anderen Bluetooth-Gerät herzustellen, drücken Sie die Taste Bluetooth Trennen. Wiederholen Sie Schritt 2.
- Um ein angeschlossenes Bluetooth-Gerät zu trennen, drücken Sie die Taste Bluetooth Trennen.  
**Hinweis:** Wenn Sie Probleme bei der Musikwiedergabe oder beim Verbinden Ihres Gerätes haben, aktualisieren Sie das OS Ihres Gerätes.

## Verwendung des Radios

- Schalten Sie das Radio mithilfe des Radiowahlschalters ein, indem Sie AM oder FM auswählen.
- Mit den Tuner-Tasten können Sie nach einem Radiosender suchen. Um zu "scannen" (also zum nächsten verfügbaren Sender zu springen), halten Sie diese Taste einige Sekunden lang gedrückt, bis die Suche nach einem Sender beginnt. Das Gerät wird sich an die zuletzt gespielte Station erinnern und die Wiedergabe dieser Station aufnehmen, wenn Sie das Gerät aus- und wieder einschalten.

### So fügen Sie ein Preset hinzu:

- Wählen Sie entweder das AM- oder FM-Band und betätigen dann die Tuner-Tasten, um den gewünschten Radiosender auszuwählen.
- Halten Sie eine numerische Radio-Preset-Taste einige Sekunden lang gedrückt, um den aktuellen Sender dieser Preset-Nummer zuzuweisen. Um ein hinzugefügtes Preset zu verwenden, tippen Sie einmal vorsichtig auf die Radio-Preset-Nummer, um zum gespeicherten Radiosender zu gehen.

## Verwendung der Aux-Eingänge

Verbinden Sie Ihren iPod, iPod touch, Ihr iPhone, smartphone, MP3-Player oder ein ähnliches Gerät mit dem Aux-Eingang. Passen Sie die Lautstärke auf Ihrem Quellgerät an und stellen Sie dann am Job Rocker Plus die Gesamtlautstärke mit dem Lautstärkeregler ein.

## Fehlerbehebung

**Der Ton klingt verzerrt:** Reduzieren Sie die Lautstärke Ihrer Tonquelle oder Ihres Musikinstruments. Versuchen Sie auch, die Gesamtlautstärke des Job Rocker Plus zu reduzieren.

**Zu viel Bass:** Versuchen Sie den Ton oder den EQ-Regler Ihrer Tonquelle anzupassen, um den Bass zu verringern. Dies ermöglicht Ihnen, die Musik lauter abzuspielen, bevor der Klang verzerrt.

**Schlechter AM-Empfang:** Wenn Sie ein Bluetooth-Gerät angeschlossen haben, trennen Sie das Bluetooth-Gerät, um AM-Radio zu hören. Um den AM-Empfang einzustellen, bewegen Sie die gesamte Einheit.

**Steckdose funktioniert nicht:** Stellen Sie sicher, dass der Job Rocker Plus mit dem Stromnetz verbunden ist.

**Der Job Rocker Plus wird nicht aufgeladen:** Prüfen Sie, ob die Sicherung durchgebrannt ist. Ist sie durchgebrannt, ersetzen Sie sie mit einer Sicherung mit demselben Sicherungswert.

 **Allgemeinhinweis zur Konformitätserklärung:** Hiermit erklären wir, daß sich das Gerät Job Rocker Plus in Übereinstimmung mit den grundlegenden Anforderungen der europäischen Richtlinie 1999/5/EG befindet. Die vollständige EG Konformitätserklärung kann unter folgender Adresse angefordert werden:

inMusic GmbH  
Harkortstrasse 12-32  
40880 Ratingen  
German

# Snelstartgids (Nederlands)

## Inleiding

### Inhoud van de doos

- Job Rocker Plus
- Stroomkabel (IEC)
- Stroomkabel (12V DC)
- Audiokabel met connectoren van 1/8" (3,5 mm)
- Snelstartgids
- Veiligheidsvoorschriften en handleiding

## Ondersteuning

Surf voor volledige systeemvereisten, compatibiliteitsinformatie en productregistratie naar de website van ION: [ionaudio.com](http://ionaudio.com).

Bezoek voor de laatste informatie over dit product [ionaudio.com/jobrockerplus](http://ionaudio.com/jobrockerplus).

Bezoek voor bijkomende productondersteuning [ionaudio.com/support](http://ionaudio.com/support).

Surf voor informatie over veiligheid/garantie naar [ionaudio.com/warranty](http://ionaudio.com/warranty)



### Belangrijk!

#### Waarschuwingen inzake verlengsnoer:

- Houd alle elektrische kabels in goede staat. Gebruik geen versleten, ontblote of gerafelde kabels. Deze kunnen een elektrische schok veroorzaken wanneer de Job Rocker Plus is aangesloten op een stopcontact.
- Als u een verlengkabel moet gebruiken, gebruik dan alleen maar geaarde verlengkabels die geschikt zijn voor gebruik buitenshuis en apparatuur met een derde aardingsdraad.
- Vermijd het gebruik van overmatig lange verlengsnoeren. Deze kunnen een spanningsval veroorzaken en het snoer doen oververhitten.
- Bij het gebruik van lange verlengkabels met Job Rocker Plus zorgt u ervoor een zwaarder snoer te gebruiken, met een bredere diameter, om de spanningsval te reduceren (hoe langer en dunner het snoer, hoe groter de spanningsval).

De wisselstroomstopcontacten geven de stroom van de netsnoeraansluiting door. Job Rocker Plus bevat geen overspanningsbeveiliging, interne stroomonderbreker of zekeringen voor de stopcontacten.

**Noord-Amerika:** Gebruik de Job Rocker Plus niet met een IEC-stroomkabel die voor minder dan 15A geschikt is.

**EU:** Gebruik de Job Rocker Plus niet met een IEC-stroomkabel die voor minder dan 10A geschikt is.

NIET BESPATTEN of onderdompelen in water of andere vloeistoffen. Niet gebruiken in de regen. Enkel op droge plekken gebruiken.

## Herlaadbare Accu

Herlaadbare loodaccu van hetzelfde type als de accu's, gebruikt in auto's. Net als met uw autoaccu, heeft de manier waarop u ermee omgaat een grote invloed op de levensduur. Wanneer een loodaccu naar behoren wordt gebruikt en behandeld, kan hij jarenlang meegaan. Hierna volgen enkele aanbevelingen om een zo lang mogelijke levensduur uit uw accu te halen.

### ALGEMEEN GEBRUIK

- **LAAD DE ACCU VOOR GEBRUIK VOLLEDIG OP.**
- **LAAD DE ACCU NA ELK GEBRUIK VOLLEDIG OP.**

### OPSLAG

- Voor een optimale levensduur mag u de accu niet in een te warme (meer dan 32°C (90°F)) of te koude omgeving (minder dan 0°C (32°F)) bewaren.
- Uw geluidssysteem mag aangesloten blijven. Dat zal de accu niet overladen.
- Als u het accuniveau laag houdt en 6 maanden lang niet herlaadt, dan kan zich een permanent capaciteitsverlies voordoen.

### HERSTELLEN

- Als de accu niet wil opladen, controleer dan de zekering naast de stroomingang. Als uw zekering intact is en het apparaat nog steeds niet wil opladen, neem dan contact op met ION Audio op [ionaudio.com](http://ionaudio.com).

### VERWIJDERING

- Breng de accu naar een recyclagecentrum of verwijder hem conform de plaatselijke wetgeving.

## Snelle opstelling / Verbindingsschema

1. Zorg ervoor dat de doos alle voorwerpen bevat, opgesomd in Inhoud van de doos aan het begin van deze gids.
2. LEES DE BROCHURE MET VEILIGHEIDSVORSCHRIFTEN VOORALEER HET PRODUCT TE GEBRUIKEN.
3. ZORG ERVOOR DAT DE ACCU VOOR HET EERSTE GEBRUIK VOLLEDIG IS OPGELADEN, VOOR EEN MAXIMALE LEVENSDUUR VAN DE ACCU.
4. Zet de hoofdvolumeknop van de Job Rocker Plus op de laagste stand.
5. Verbind uw muziekspeler met een audiokabel of via Bluetooth (zie voor meer details *Verbinding maken met een Bluetooth-apparaat*)
6. Pas het volume op de muziekspeler en de Job Rocker Plus aan naar behoefte.
7. Schakel de Job Rocker Plus uit wanneer u hem niet gebruikt.

Artikelen die niet zijn opgesomd in **Inhoud van de doos** worden afzonderlijk verkocht.

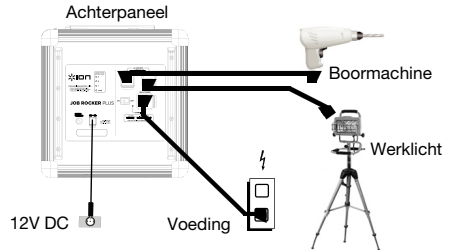
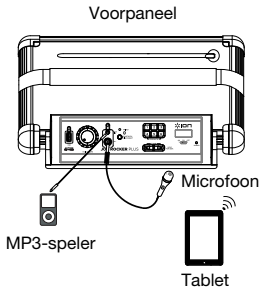

De stopcontacten met wisselstroom werken wanneer het apparaat op de netvoeding is aangesloten.

## Kenmerken

### Voorpaneel

1. **USB-poort:** Sluit hier de oplaadkabel van uw apparaat aan om het op te laden. Opladen met USB werkt alleen als het apparaat is ingeschakeld.
2. **Hoofdvolumeregeling:** Regelt het algemene volume van de Bluetooth-bron, de Aux-ingang en de radio.
3. **1/8"-Aux-ingang:** Deze stereo 1/8"-ingang kan worden gebruikt om een smartphone, MP3-speler of andere geluidsbron aan te sluiten.
4. **Mic Ingang:** Sluit een dynamische microfoon aan op deze 1/4"-ingang.
5. **Bluetooth:** De LED **Gekoppeld** begint te branden wanneer er een apparaat aan de Job Rocker Plus wordt gekoppeld. Deze LED licht niet op wanneer de Job Rocker Plus voor het eerst wordt aangezet (tenzij het voorheen aan een apparaat was gekoppeld). Druk op de knop **Bluetooth-verbinding verbreken** om een verbinding met een Bluetooth-apparaat te verbreken.
6. **Tuner:** Gebruik deze knoppen om te zoeken naar een radiostation. Houd dit voor enkele seconden ingedrukt om te "zoeken" (naar het volgende beschikbare station springen), tot het begint te zoeken naar het volgende station. Het apparaat onthoudt bij het uitzetten het laatste station dat u hebt beluisterd en start met dat station wanneer u het apparaat terug aanzet.
7. **Voorkeuzetoetsen radiostations:** Het apparaat heeft zes geheugenposities voor FM-stations en 6 geheugenposities voor AM-stations. Bij het overschakelen van de am/fm/off-schakelaar van AM naar FM wordt ook de geheugenbank met voorinstellingen overgeschakeld.
8. **LCD:** Geeft het huidige radiostation weer.
9. **Keuzeschakelaar Radio:** Deze schakelaar zet de tuner naar AM of FM of schakelt de tuner uit.
10. **Opmerking:** Deze schakelaar zet de stroom van het apparaat niet uit. Enkel de tuner wordt uitgezet.
11. **Stroom-LED:** Geeft aan of de Job Rocker Plus aan of uit staat.
11. **Antenne:** Regel deze FM-antenne voor een zo goed mogelijke radio-ontvangst. Verplaats heel het apparaat voor het verbeteren van de AM-ontvangst.  
**Opmerking:** Om onbedoelde schade te voorkomen, adviseren wij om de antenne alleen te draaien in horizontaal gestrekte positie. Zorg er ook voor dat de antenne in de houder is opgeborgen wanneer de tuner niet wordt gebruikt.

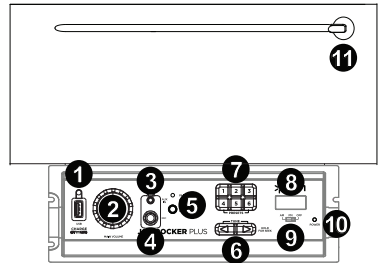



## Achterpaneel

- Ingang voor stroomkabel:** Sluit om het apparaat op te laden de meegeleverde stroomkabel aan. Opmerking: de Job Rocker Plus kan werken op de stroomkabel en tegelijkertijd de accu opladen. Tijdens het opladen van de accu brandt de oplaadindicator.
- Stopcontact met wisselstroom:** Klap de rubberen kapjes open en sluit uw apparaten aan. De stopcontacten met wisselstroom werken wanneer het apparaat op de netvoeding is aangesloten.
- Ingang voor stroomkabel (DC):** Sluit de meegeleverde stroomkabel hierop aan om de Job Rocker Plus van 12 V stroom te voorzien via de stroomuitgang van een voertuig.
- Afsluitklep zekering:** Als de zekering van het apparaat kapot is, gebruik dan een schroevendraaier of ander gereedschap om dit klepje op te heffen en de zekering te vervangen. Vervang het met een zekering van een geschikte waarde. Een zekering met onjuiste waarde kan het apparaat en/of de zekering beschadigen.
- Aan/uit-schakelaar:** Zet de Job Rocker Plus aan of uit. Let op dat zolang de Job Rocker Plus is verbonden met een stroombron, het apparaat niet aan hoeft te staan om de accu op te laden.
- Batterij-indicator:** Wanneer het apparaat is ingeschakeld en niet is aangesloten op het net, geven deze vier lampjes de staat van de batterij aan. De levensduur van de batterij hangt af van het volume en gebruik.

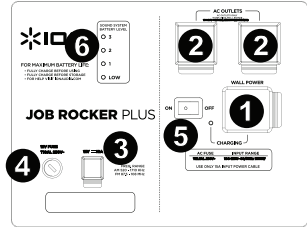

## Een Bluetooth-apparaat koppelen

- Zet de Job Rocker Plus aan met de aan/uitschakelaar.
- Navigeer naar het instelscherm van uw Bluetooth-apparaat, zoek naar "Job Rocker Plus" en maak verbinding.
- Als uw apparaat een wachtwoord of PIN-code nodig heeft, voer dan "0000" in.  
**Opmerking:** De volgende keer dat u met uw Bluetooth-apparaat de Job Rocker Plus nadert, zal het automatisch opnieuw verbinding maken.
- Als uw Bluetooth-apparaat geen verbinding kan maken met de Job Rocker Plus, druk dan op de knop Verbinding verbreken op de Job Rocker Plus om de vorige Bluetooth-verbindingen te verbreken en de Bluetooth-module opnieuw in te stellen.
- Na 'koppeling' gaat de **Koppelings**-LED ononderbroken branden.
- Begin het afspelen op uw Bluetooth-apparaat.
- Om verbinding te maken met een ander Bluetooth-apparaat, drukt u op de knop Bluetooth-verbinding verbreken. Herhaal stap 2.
- Druk op de knop Bluetooth-verbinding verbreken om een verbinding met een Bluetooth-apparaat te verbreken.  
**Opmerking:** Als u problemen ondervindt bij het koppelen van uw apparaat of het afspelen van muziek, update dan het besturingssysteem van uw apparaat.

## De radio gebruiken

- Zet met de radiokeuzeschakelaar de radio aan en selecteer AM of FM.
- Gebruik de tunerknoppen om een radiostation te zoeken. Houd een tunerknop voor enkele seconden ingedrukt om te "scannen" (naar het volgende beschikbare station springen), tot hij naar stations begint te zoeken. Het apparaat onthoudt bij het uitzetten het laatste station dat u hebt beluisterd en start met dat station wanneer u het apparaat terug aanzet.

### Een voorinstelling toevoegen:

- Selecteer AM of FM en gebruik vervolgens de Tunertoetsen om het gewenste radiostation te selecteren.
- Druk en houd een numerieke voorkeuzetoets ingedrukt om het huidige station aan dat nummer toe te wijzen. Om een toegevoegde voorinstelling te gebruiken, drukt u een keer zachtjes op het voorkeuzenummer om naar het opgeslagen radiostation te gaan.

## De Aux-ingang gebruiken

Sluit uw iPod, iPod touch, iPhone, smartphone, MP3-speler of vergelijkbaar apparaat aan op de Aux-ingang. Pas het uitgangsvolume op uw bronapparaat aan en regel daarna het algemene volume met de volumeknop op de Job Rocker Plus.

## Problemen oplossen

**Het geluid is vervormd:** Probeer het volumeniveau van uw geluidsbron of muziekinstrument te verlagen. Probeer ook het algemeen volume van de Job Rocker Plus te verlagen.

**Er zijn teveel bassen:** Probeer op de toon- of EQ-bedieningsknoppen aan uw geluidsbron het niveau van de lage tonen te verlagen. Dit stelt u in staat de muziek luider te zetten vooraleer “afgeknipte” (vervormde) klanken optreden.

**Bij slechte AM-ontvangst:** Wanneer u over een gekoppeld Bluetooth-apparaat beschikt: ontkoppel het Bluetooth-apparaat om naar AM-radio te luisteren. Verplaats heel het apparaat voor het aanpassen van de AM-ontvangst.

**Als het stopcontact met gelijkstroom niet werkt:** Controleer of de Job Rocker Plus is aangesloten op het stroomnet.

**Als de Job Rocker Plus niet wordt opgeladen:** Controleer of de zekering niet is doorgebrand. Is dat het geval, vervang dan de zekering door een met dezelfde waarde.

# Snabbstartguide (Svenska)

## Inledning

### Förpackningen innehåller

- Job Rocker Plus
- Nätkabel (IEC)
- Nätkabel (12V DC)
- Ljudkabel med 1/8" (3.5mm) kontakter
- Snabbstartguide
- Anvisningar om säkerhet och garanti

### Stöd

Besök ION's webbsida om du vill veta mer om kompletta systemkrav, få information om kompatibiliteten och registrera produkten: [ionaudio.com](http://ionaudio.com).

Besök [ionaudio.com/jobrockerplus](http://ionaudio.com/jobrockerplus) och få den senaste informationen om denna produkt.

Besök [ionaudio.com/support](http://ionaudio.com/support) för ytterligare produktstöd.

För säkerhets- och garantiinformation skall du besöka webbsidan [ionaudio.com/warranty](http://ionaudio.com/warranty)



#### Viktigt!

#### Varningar gällande förlängningskabeln:

- Alla elektriska kablar skall vara i bra skick. Använd inte slitna, bara eller utslitna kablar som kan orsaka elektrisk chock, om Job Rocker Plus är ansluten till vägguttaget.
- Om du måste använda en förlängningskabel, skall du enbart använda jordade förlängningskablar som är lämpliga för användning utomhus och utrustade med en tredje ledare.
- Undvik alltför långa förlängningskablar som kan orsaka spänningsfall och överhettning på kabeln.
- Om du använder en lång förlängningskabel tillsammans med Job Rocker Plus, skall du använda en kraftigare kabel med en större ledarstorlek för att minska spänningsfall (ju längre eller smalare kabeln är, desto större är spänningsfallen).

Eluttagen är genomgående från nätkabelns uttag. Job Rocker Plus är inte utrustad med överspänningsabsorbering, intern krets brytare eller säkringar för uttag.

**Nordamerika:** Använd inte Job Rocker Plus tillsammans med IEC-ingångskabel som är klassad för mindre än 15A.

**EU:** Använd inte Job Rocker Plus tillsammans med IEC-ingångskabel som är klassad för mindre än 10A.

STÄNK INTE eller DOPPA INTE i vatten eller andra vätskor. Använd inte vid regn. Använd endast på torra platser.

### Laddningsbara Batterier

Laddningsbara blybatterier är desamma som används i bilar. Som med ditt bilbatteri har sättet hur du hanterar med batteriet stor påverkan på dess livslängd. Med korrekt användning och behandling kan blybatteriet hålla många år. Här kommer några rekommendationer hur ditt interna batteri får längsta livslängden.

#### ALLMÄN ANVÄNDNING

- **LADDA BATTERIET HELT INNAN DU ANVÄNDER DEN.**
- **LADDA BATTERIET HELT EFTER VARJE ANVÄNDNING.**

#### LAGRING

- För bästa livslängd av produkten, lagra den inte vid väldigt varma (mer än 90°F (32°C)) eller väldigt kalla (mindre än 32°F (0°C)) temperaturer.
- Det är tillåtet att låta ditt ljudsystem anslutet. Det kommer inte att ladda batteriet för mycket.
- Om batteriets nivå är låg och du inte laddar det i 6 månader, kommer det att permanent förlora sin kapacitet.

#### REPARATION

- Om det inte går att ladda batteriet, kontrollera säkringen vid strömkabelns ingång. Om säkringen inte är skadad, men det fortfarande inte går att ladda, kontakta ION Audio på [ionaudio.com](http://ionaudio.com).

#### KASSERING

- Lämna enheten på återvinningsstationen eller kassera den i enlighet med lokala föreskrifter.

## Snabbinställning / kopplingsdiagram

1. Försäkra dig att alla delar som listas i förpackningens innehåll i början av denna bruksanvisning finns med i förpackningen.
2. **LÄS SÄKERHETSANVISNINGARNA INNAN DU ANVÄNDER DENNA PRODUKT.**
3. **FÖRSÄKRA DIG ATT DU HAR LADDAT BATTERIERNA HELT INNAN DEN FÖRSTA ANVÄNDNINGEN FÖR BATTERIERNAS MAXIMALLVIV.**
4. Sänk volymen på Job Rocker Plus.
5. Anslut din musikspelare med en ljudkabel eller via Bluetooth (se kapitlet *Ansluta med en Bluetooth-apparat* för mer information om detta)
6. Justera volymen på musikspelaren och på Job Rocker Plus som det behövs.
7. Stäng av Job Rocker Plus om du inte använder den.

Poster som inte anges under **Förpackningens innehåller** säljs separat.

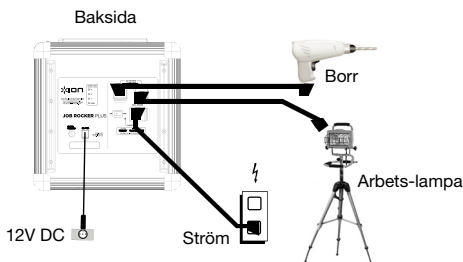
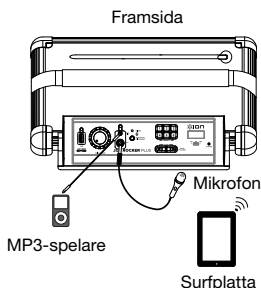

AC-uttaget fungerar när enheten är ansluten till vägguttaget.

## Funktioner

### Framsida

1. **USB-laddport:** När du vill ladda en apparat ansluter du dess laddningsledning här. USB-laddning fungerar endast när enheten är påslagen.
2. **Huvudvolymrätt:** Kontrollerar utmatad volym för Bluetooth-källa, AUX-ingång och radio.
3. **1/8" Aux-ingång:** Denna 1/8" stereoingång kan användas för att ansluta en smartphone, MP3-spelare eller annan ljudkälla.
4. **Mikrofoningång:** Anslut en dynamisk mikrofon till denna 1/4" input.
5. **Bluetooth:** Den parade LED-lampan kommer att lysa om apparat är ansluten till Job Rocker Plus. LED-lampan kommer inte att lysa om Job Rocker Plus slås på först (såvida den tidigare inte har varit ansluten till apparaten). Tryck på **Bluetooth Disconnect**-knappen (frånkoppling) för att koppla från en ansluten Bluetooth-apparat.
6. **Radio:** Använd dessa knappar för att välja radiostation. När du vill söka efter följande hörbara station håller du knappen intryckt några sekunder – tills enheten börjar söka efter en station. Enheten kommer ihåg vilken station du senast lyssnade till, och startar med den nästa gång du slår på radion.
7. **Radioförinställningsknappar:** Det finns 6 lagringsplatser för FM-stationer och 6 lagringsplatser för AM-stationer. När du flyttar am/fm/off-brytaren till AM eller FM, kommer de lagrade förinställda stationerna att ändras.
8. **LCD:** Visar den aktuella radiostationen.
9. **Radioväljare:** Denna brytare ställer in radion på AM eller FM eller slår av radion.
10. **Anmärkning:** Denna brytare slår inte av enheten - enbart radion.
11. **Ström-LED:** Visar om Job Rocker Plus är på eller inte.
12. **Antenn:** Justera FM-antennen för att få bästa radiomottagning. Om du vill förbättra AM-mottagningen, flytta på hela enheten.
13. **Anmärkning:** För att förebygga olyckor rekommenderar vi att vrida på antennen enbart om den är förlängd i vågrät läge. Lagg ned antennen i sin hållare när radion inte används.

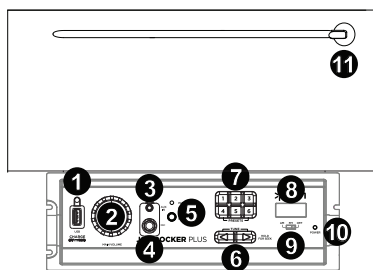

## Baksida

- Ingång för nätkabel:** Anslut medföljande nätkabel här för att ladda enheten. Observera att Job Rocker Plus kan fungera med nätkabeln samtidigt som batteriet laddas. Laddningsindikatorn kommer att lysa så länge batteriet laddar.
- AC-uttag:** Fäll ut gummipluggarna och anslut din apparat här. AC-uttaget fungerar när enheten är ansluten till vägguttaget.
- Ström kabel Ingång (DC):** Sätt den medföljande ström kabeln här för att driva Job Rocker Plus från fordonets 12V eluttag.
- Säkringsdosa:** Om enhetens säkring är sönder skall du använda en skruvmejsel eller annat verktyg för att lyfta skyddet och byta ut säkringen. Byt ut den mot en säkring av lämplig styrka. Om du använder en säkring av fel styrka kan det skada enheten och/eller säkringen.
- ON/OFF-strömbrytare:** Slår på och av Job Rocker Plus. Observera att när Job Rocker Plus är ansluten till en strömkälla, behöver den inte vara på för att batteriet skall laddas.
- Indikator för batterinivå:** När enheten är ON (på) och enheten inte är ansluten till vägguttaget, indikerar dessa fyra lampor hur mycket batteriet är laddat. Hur längre batteriet håller sig laddat beror på volymen och användningen

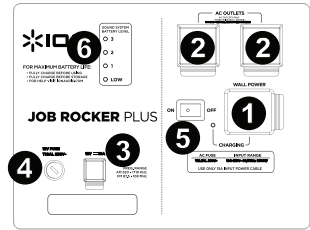

## Ansluta med en Bluetooth-apparat

- Slå på Job Rocker Plus med strömbrytaren.
- Gå till inställningsskärmen på din Bluetooth-apparat, hitta "Job Rocker Plus" och anslut.
- Om din apparat kräver ett lösenord eller en PIN-kod, ange "0000".  
**Anmärkning:** Nästa gång du närmar dig Job Rocker Plus med din Bluetooth-apparat kommer den att anslutas automatiskt.
- Om din Bluetooth-apparat inte kan anslutas till Job Rocker Plus, tryck i Bluetooth Disconnect-knappen på Job Rocker Plus för att avsluta tidigare Bluetooth-anslutningar och återställa Bluetooth-modulen.
- Parkopplad indikatorlampa tänds när parkopplingen har lyckats och lyser kontinuerligt så länge enheten är parkopplad till en Bluetooth-apparat.
- Påbörja uppspelningen från din Bluetooth-apparat.
- Om du vill ansluta en annan Bluetooth-apparat, tryck på Bluetooth Disconnect-knappen. Upprepa steg 2.
- För att koppla från en ansluten Bluetooth-apparat, tryck på Bluetooth Disconnect-knappen.  
**Anmärkning:** Om du upplever problem med anslutningen eller uppspelningen av musik, uppdatera operativsystemet på din apparat.

## Använda radio

- Slå på radion med radio-väljaren och välj AM eller FM.
- Använd Tuner-knapparna för att söka efter radiostationer. För att "skanna" (hoppa till nästa tillgängliga station) skall du hålla in Tuner-knappen några sekunder tills den börjar söka efter en station. Enheten kommer att komma ihåg den sista stationen du lyssnade på och börja vid denna station när du stänger av enheten och sätter på den igen.

### Lägga till förinställda stationer:

- Välj AM eller FM och använd sedan radioknappen för att välja önskad station.
- Tryck och håll in den numeriska radioförinställningsknappen i några sekunder för att ge den aktuella stationen ett förinställt nummer. Om du vill lyssna på en förinställd station, klicka på radioförinställningsnumret och gå till den lagrade stationen.

## Använda Aux-ingången

Anslut din iPod, iPod touch, iPhone, smartphone, MP3-spelare eller liknande apparat till Aux-ingången. Justera volymen på din källapparat och justera sedan utmatad volym med volymratten på Job Rocker Plus.

## Felsökning

**Om ljudet är förvridet:** Försök att sänka volymen på din ljudkälla eller musikinstrument. Försök också att sänka utmatad volym på Job Rocker Plus.

**Om det finns för mycket bas:** Försök att justera tonen eller EQ-kontrollen på din ljudkälla och därmed sänka basnivån. Detta gör det möjligt att spela upp musik med högre volymen innan ljudet blir förvridet.

**Om AM-mottagningen är svag:** Om en Bluetooth-apparat är ansluten, koppla från det för att kunna lyssna på AM-radio. Om du vill justera AM-mottagningen, skall du flytta hela enheten.

**Om AC-uttaget inte fungerar:** Försäkra dig om att Job Rocker Plus är ansluten till vägguttaget.

**Om Job Rocker Plus inte laddas:** Försäkra dig om att säkringen inte löst ut. Om den löst ut, byt ut säkringen mot en annan av samma styrka.

## Pikaopas (Suomi)

### Esittely

#### Laatikon sisältö

- Job Rocker Plus
- Virtakaapeli (IEC)
- Virtakaapeli (12V DC)
- Äänitaajuuskaapelin 1/8" (3,5 mm) liitin
- Pikaohje
- Turvallisuus- ja takuupapas

#### Tuki

Katso täydelliset järjestelmävaatimukset, yhteensopivuutta koskevat tiedot ja tuotteen rekisteröinti ION-verkkosivustolta: [ionaudio.com](http://ionaudio.com).

Viimeisimmät tiedot tästä tuotteesta löytyvät verkkosivustolta [ionaudio.com/jobrockerplus](http://ionaudio.com/jobrockerplus).

Tuotetta koskevaa lisätukea löytyy sivustolta [ionaudio.com/support](http://ionaudio.com/support).

Turvallisuutta ja takuuta koskevat tiedot löytyvät osoitteesta [ionaudio.com/warranty](http://ionaudio.com/warranty)



#### Tärkeää!

#### Jatkojohtoa koskevat varoitukset:

- Pidä kaikki sähköjohdot hyvässä kunnossa. Älä käytä kuluneita, paljaita tai hankautuneita johtoja, jotka voivat aiheuttaa sähköiskun, kun Job Rocker Plus kytketään seinäpistokkeeseen.
- Jos sinun on käytettävä jatkojohtoa, käytä vain maadoitettuja jatkojohtoja, jotka on luokiteltu ulkoilmakäyttöön, sekä laitetta, jossa on nollajohdinmaadoitus.
- Vältä pitkien jatkojohtien liiallista käyttämistä, sillä tämä voi aiheuttaa jännitehäviötä ja aiheuttaa johdon ylikuumentumisen.
- Kun käytät pitkiä jatkojohtoja Job Rocker Plusin kanssa, käytä raskaampaa johtoa suuremmalla johdon koolla vähentääksesi jännitehäviöitä (mitä pidempi ja kapeampi johtoon, sitä suurempi on jännitehäviö).

Vaihtovirtalähtöjen kautta kuljetetaan virtajohdon vastake. Job Rocker Plus -laitteessa ei ole ylijännitteen tasoittajaa, sisäistä suojakytintä tai pistokkeiden sulakkeita.

**Pohjois-Amerikka:** Älä käytä Job Rocker Plus -laitetta IEC-tulokaapelilla, jonka nimellisarvo on alle 15A.

**EU:** Älä käytä Job Rocker Plus -laitetta IEC-tulokaapelilla, jonka nimellisarvo on alle 10A.

ÄLÄ roiskuta tai upota veteen tai muihin nesteisiin. Älä käytä sateessa. Käytä vain kuivissa paikoissa.

#### Ladattavat Akut

Ladattavat liijyakut ovat samantyyppisiä akkuja, joita käytetään autoissa. Kuten kaikkien auton akkujen suhteen, tämän akun käyttötapa vaikuttaa merkittävästi sen käyttöikään. Jos liijyakkua käytetään ja ylläpidetään asianmukaisesti, se voi kestää vuosia. Tässä on joitakin suosituksia sisäisen akun käyttöänsä maksimoimiseksi.

#### YLEINEN KÄYTTÖ

- **LATAA AKKU TÄYTEEN ENNEN KÄYTTÖÄ.**
- **LATAA AKKU TÄYTEEN JOKAISEN KÄYTTÖKERRAN JÄLKEEN.**

#### SÄILYTYS

- Jotta tuote kestäisi mahdollisimman pitkään, älä varastoi sitä liian kuumissa (yli 90 °F (32 °C)) tai liian kylmissä (alle 32 °F (0 °C)) lämpötiloissa.
- On hyväksyttävää jättää äänijärjestelmän virtapistoke virranlähteeseen. Tämä ei lataa akkua liian täyteen.
- Jos jätät akkuvirran alhaiselle tasolle etkä lataa sitä 6 kuukauteen, se voi menettää kapasiteettia pysyvästi.

#### KORJAUS

- Jos akku ei lataudu, tarkasta suka virtakaapelin tulon lähellä. Jos sulake on kunnossa eikä akku silti lataudu, ota yhteyttä ION Audio:iin osoitteessa [ionaudio.com](http://ionaudio.com).

#### HÄVITTÄMINEN

- Vie laite kierrätyskeskukseen tai vähintään se paikallisten asetusten mukaisesti.

## Pika-asennus / kytkentäkaavio

1. Varmista, että kaikki tämän oppaan alussa mainitut laatikon sisältöön kuuluvat tarvikkeet ovat mukana.
2. LUE TURVAOHJEET ENNEN TUOTTEEN KÄYTTÖÄ.
3. VARMISTA AKUN KÄYTTÖIÄN OPTIMOIMISEN VUOKSI, ETTÄ AKKU ON LADATTU TÄYSIN ENNEN ENSIMMÄISTÄ KÄYTTÖÄ.
4. Käännä Job Rocker Plus -laitteen äänenvoimakkuutta alas.
5. Kytke musiikkilaitteesi äänikaapelilla tai Bluetoothilla (katso lisätietoja kohdasta *Kytkeminen Bluetooth-laitteella*)
6. Säädä musiikkilaitteesi ja Job Rocker Plus -laitteesi äänenvoimakkuutta tarvittaessa.
7. Kytke Job Rocker Plus pois päältä, kun sitä ei käytetä.

Kohdetta ei ole lueteltu alla **laatikon sisältö** myydään erikseen.

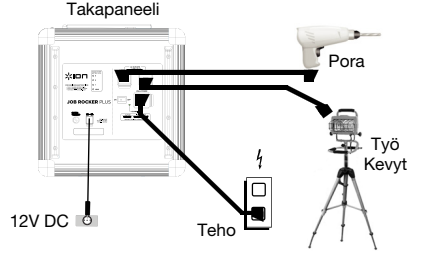
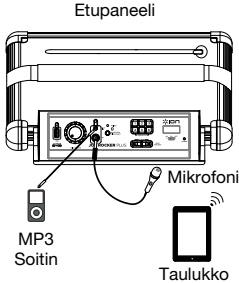

Vaihtovirtalähteet toimivat, kun seinäpistorasia on yhdistetty.

## Ominaisuudet

### Etupaneeli

1. **USB-latausportti** Kun haluat ladata jonkin laitteen, liitä sen latausjohto tähän. USB-lataus toimii vain, kun yksikkö on kytketty päälle.
  2. **Päävolyymin nappi:** Säätää Bluetooth-lähteen, AUX-tulon ja radion kokonaisäänenvoimakkuutta.
  3. **1/8" Aux-tulo:** Tätä stereon 1/8":n tuloa voidaan käyttää smartphone, MP-soittimen tai muiden äänilähteiden kytkemiseen.
  4. **Mikrofonin tulo:** Liitä dynaaminen mikrofoni tähän 1/4" tulo.
  5. **Bluetooth: Parimerkkivalo** syttyy, kun laite yhdistetään Job Rocker Plusiin. Tämä merkkivalo ei syty, kun Job Rocker Plus ensin käynnistetään (ellei sitä ole aikaisemmin kytketty laitteeseen). Irrota kytketty Bluetooth-laite painamalla **Bluetooth Disconnect** -painiketta.
  6. **Viritin:** Näillä valitsimilla voit hakea radioasemia. Kun haluat hakea seuraavaan kuuluvan aseman, pidä painiketta painettuna muutaman sekunnin ajan, kunnes yksikkö alkaa etsiä uutta asemaa. Yksikkö muistaa viimeksi kuuntelemasi radioaseman, kun seuraavan kerran kytket radion päälle.
  7. **Radion esiasetuspainikkeet:** FM-asemille on 6 tallennusasemaa ja AM-asemille 6 tallennusasemaa. Kun siirrät am/fm/off-kytkimen kohtaan AM tai FM, kyseinen toiminto muuttaa niiden esiasetusten ryhmää, joissa olet parhaillaan.
  8. **Merkkivalo:** Näyttää nykyien radioaseman.
  9. **Radiovalitsin:** Tämä kytkin määrittää viritimen arvoon AM tai FM tai kytkee viritimen pois päältä.
  10. **Huomautus:** Tämä kytkin ei kytke virtaa pois päältä - vain viritimen.
  11. **Virran merkkivalo:** Ilmaisee, onko Job Rocker Plus käynnistetty vai sammutettu.
  12. **Antenni:** Säädä tämä antenni saadaksesi paras radiovastaanotto. Jos haluat parantaa AM-vastaanottoa, siirrä koko laitetta.
- Huomaa:** Tahattoman vaurion ehkäisemiseksi suosittelemme antennin kiertämistä vain, kun sitä jatketaan vaakasuunnassa. Laske antenni alas kannattimeen, kun viritin ei ole käytössä.

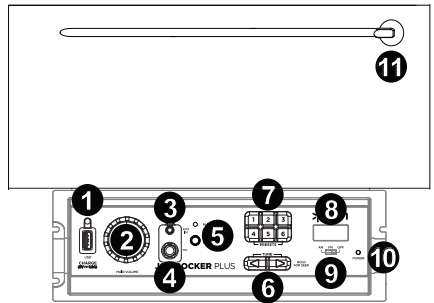



## Takapaneeli

- Virtakaapelin syöttö:** Lataa laite panemalla mukana toimitettu virtakaapeli tähän. Huomaa, että Job Rocker Plus tyhjentää virtakaapelin, kun se lataa akkua samanaikaisesti. Laturin merkivalo syttyy, kun akku latautuu.
- Vaihtovirtalähtö:** Avaa kumitulpat ja kytke laitteesi tähän. Vaihtovirtalähteet toimivat, kun seinäpistorasia on yhdistetty.
- Virtajohto Tulo (DC):** Aseta mukana virtajohto tästä valtaan Job Rocker Plus ajoneuvon 12 V pistorasia.
- Sulakkeen suoja:** Jos laitteen sulake on rikki, vaihda sulake nostamalla tämä kieleke ruuvitaltalla tai muulla työkalulla. Vaihda se sulakkeella, jolla on asianmukaisen luokitus. Jos käytetään virheellisen luokituksen sulaketta, tämä voi vaurioittaa laitteen ja/tai sulakkeen.
- Virtakytkin:** Kytkee Job Rocker Plusin päälle tai pois päältä. Huomaa, että siloin kun Job Rocker Plus on kytketty virtalähteeseen, sitä ei tarvitse käynnistää akun lataamista varten.
- Akkutilan ilmaisim:** Kun laite on kytketty PÄÄLLE eikä sitä ole kytketty pistokkeeseen, nämä neljä valoa osoittavat akussa jäljellä olevan virran. Akun käyttöikä vaihtelee äänenvoimakkuuden ja käytön perusteella.

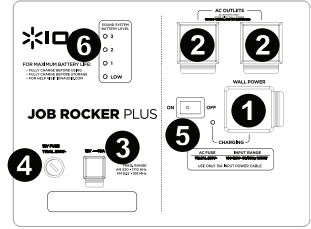

## Bluetooth-laitteen yhdistäminen

- Kytke Job Rocker Plus päälle virtakytkimestä.
- Siirry Bluetooth-laitteesi asetusruudule, etsi "Job Rocker Plus" ja kytke.
- Jos laitteesi pyytää salasanaa tai PIN-koodia, syötä "0000".  
**Huomaa:** Seuraavan kerran kun käytät Job Rocker Plusia Bluetooth-laitteellasi, se yhdistyy automaattisesti uudelleen.
- Jos Bluetooth-laite ei pysty kytkeytymään Job Rocker Plusiin, paina Bluetooth Disconnect -painiketta Job Rocker Plusissa irrottaaksesi edelliset Bluetooth-kytkennät ja palautaa Bluetooth-moduuli.
- Pariksi in merkivalo syttyy, kun pariksi liittäminen on onnistunut ja palaa koko ajan, kun laite on parina jonkin Bluetooth-laitteen kanssa.
- Aloita toisto Bluetooth-laitteestasi.
- Jos haluat yhdistää toiseen Bluetooth-laitteeseen, paina Bluetooth Disconnect -painiketta. Toista vaihe 2.
- Jos haluat irrottaa kytketystä Bluetooth-laitteesta, paina Bluetooth Disconnect -painiketta.  
**Huomaa:** Jos musiikkiin kytkemisessä tai sen toistamisessa esiintyy ongelmia, päivitä laitteesi käyttöjärjestelmä.

## Radion käyttäminen

- Kytke radio päälle valitsemalla Radio Selector -kytkimellä joko AM tai FM.
- Etsi radioasemaa virittimen painikkeiden avulla. Jos haluat "selata" (siirry seuraavaan käytettävissä olevaan asemaan), pidä Tuner-painiketta alhaalla muutaman sekunnin ajan, kunnes se alkaa etsiä asemaa. Laite muistaa edellisen aseman, jossa olit ja aloittaa kyseiseltä asemalta, jossa kytkit virran pois päältä ja uudelleen päälle.

### Esiasetuksen lisääminen:

- Valitse joko AM- tai FM-taajuus ja valitse sitten haluamasi radioasema Tuner-painikkeilla.
- Kohdista esiasetusnumero nykyiseen asemaan pitämällä Radio Preset -painiketta painettuna muutamia sekunteja. Jos haluat käyttää lisättyä esiasetusta, napauta Radio Preset -numeroa kerran siirtyäksesi tallennettuun radioasemaan.

## Aux-tulon käyttäminen

Kytke iPod, iPod touch, iPhone, smartphone, MP3-soitin tai samanlainen laite Aux-tuloon. Säädä lähdön äänenvoimakkuutta lähdelaitteessa ja säädä sitten äänenvoimakkuutta Job Rocker Plusin äänenvoimakkuusnupista.

## Vianmääritys

**Jos ääni on vääristynyt:** Yritä laskea äänilähteesi tai musiikkilaitteesi äänenvoimakkuuden säätöä. Yritä laskea Job Rocker Plusin äänenvoimakkuutta.

**Jos bassoa on liikaa:** Laske bassotasoa yrittämällä säätää äänilähteen äänensävyä tai EQ-säätöä. Tämän avulla voit toistaa musiikkia äänekkäämmin ennen kuin esiintyy vääristymää.

**Jos AM-vastaanotto on heikko:** Jos sinulla on kytketty Bluetooth-laite, irrota se, jotta voit kuunnella AM-radiota. Jos haluat parantaa AM-vastaanottoa, siirrä koko laitetta.

**Jos vaihtovirtalähtö ei toimi:** Varmista, että Job Rocker Plus on kytketty seinäpistorasiaan.

**Jos Job Rocker Plus ei lataudu:** Varmista, että sulake ei ole palanut. Jos sulake on palanut, vaihda se saman luokituksen sulakkeeseen.

## Appendix (English)

### Technical Specifications

<b>Input Voltage</b>	North America: 100V-120V AC, 60Hz; EU: 220-240V AC 50Hz		
<b>Output Power</b>	50 W (peak)		
<b>Woofer Size</b>	6.5"; 165 mm		
<b>Tweeter Size</b>	3/4"; 19 mm		
<b>Frequency Response</b>	77 Hz – 20 kHz		
<b>Time required to fully charge Job Rocker Plus</b>	Approximately 10 hours		
<b>Battery Life</b>	Up to 50 hours when fully charged *		
<b>Supported Bluetooth Profile</b>	A2DP		
<b>Bluetooth Range</b>	Up to 100'; 30.5 m **		
<b>Fuse</b>	12.5AL		
<b>Max load of AC outlets</b>	<b>North America:</b> 120V, 10A (combined) (when you use the included 15A or equivalent power cable to power Job Rocker Plus) <b>EU:</b> 240V, 5A (combined) (when you use the included 10A or equivalent power cable to power Job Rocker Plus)		
<b>Radio Preset Memory</b>	6 AM presets, 6 FM presets		
<b>Radio Frequency Range</b>	<b>US:</b>	<b>EUROPE:</b>	<b>JAPAN:</b>
	AM 520 – 1710 kHz	AM 522 – 1629 kHz	AM 522 – 1710 kHz
	FM 87.5 – 108 MHz	FM 87.5 – 108 MHz	FM 75.5 – 90.5 MHz
<b>Dimensions (height x width x depth)</b>	15.5" x 12.25" x 10" 39.3 cm x 31.1 cm x 25.4 cm		
<b>Weight</b>	18.5 lbs. 8.4 kg		

Specifications are subject to change without notice.

\*Battery life may vary based on temperature, age, and volume usage of product.

\*\*Bluetooth range is affected by walls, obstructions, and movement. Best performance is achieved in a wide open area.

### Trademarks and Licenses

ION Audio is a trademark of ION Audio, LLC, registered in the U.S. and other countries.

iPad, iPhone, and iPod touch are trademarks or service marks of Apple Inc., registered in the U.S. and other countries.

The Bluetooth word mark and logos are owned by the Bluetooth SIG, Inc. and any use of such marks by ION Audio is under license.

All other product or company names are trademarks or registered trademarks of their respective owners.

**ionaudio.com**