



QUIETCOMFORT EARBUDS

Leggere e conservare tutte le istruzioni per la sicurezza, la tutela delle persone e l'uso del prodotto.

CE Bose Corporation dichiara che il presente prodotto è conforme ai requisiti essenziali e ad altre disposizioni applicabili della Direttiva 2014/53/UE e di tutte le altre direttive UE applicabili. La dichiarazione di conformità completa è disponibile all'indirizzo: www.Bose.com/compliance

UK CA Il presente prodotto è conforme a tutte le normative sulla compatibilità elettromagnetica del 2016 e a tutte le altre normative del Regno Unito applicabili. La dichiarazione di conformità completa è disponibile all'indirizzo: www.Bose.com/compliance

Bose Corporation dichiara che il presente prodotto è conforme ai requisiti essenziali delle normative sulle apparecchiature radio del 2017 e a tutte le altre normative del Regno Unito applicabili. La dichiarazione di conformità completa è disponibile all'indirizzo: www.Bose.com/compliance

Importanti istruzioni di sicurezza

1. Leggere queste istruzioni.
2. Conservare queste istruzioni.
3. Prestare attenzione a tutte le avvertenze.
4. Seguire tutte le istruzioni.
5. Non utilizzare l'apparecchio in prossimità di acqua.
6. Utilizzare solo un panno asciutto per la pulizia.
7. Utilizzare solo sistemi di aggancio/accessori specificati dal produttore.

AVVISI/AVVERTENZE

- Per evitare l'ingestione accidentale, tenere gli auricolari lontano dalla portata di bambini e animali domestici. Gli auricolari contengono una batteria agli ioni di litio che potrebbe risultare pericolosa se ingerita. In caso di ingestione, consultare immediatamente un medico. Quando non sono utilizzati, conservare gli auricolari nella custodia di carica con il coperchio chiuso, lontano dalla portata di bambini piccoli e animali domestici.
- NON consentire a bambini di usare gli auricolari.
- NON usare gli auricolari a un volume elevato per un lungo periodo di tempo.
 - Per evitare danni all'udito, usare gli auricolari a un livello di volume confortevole e moderato.
 - Abbassare il volume del dispositivo prima di indossare gli auricolari, quindi alzarlo gradualmente fino a raggiungere il livello d'ascolto più confortevole.
- Quando si usa questo prodotto, attenersi sempre alle precauzioni di base, comprese le seguenti:
 - Leggere tutte le istruzioni prima di usare la custodia di carica.
 - Per ridurre il rischio di lesioni, vigilare sempre attentamente quando la custodia di carica viene utilizzata vicino a dei bambini.
 - Non esporre la custodia di carica ad acqua, pioggia, liquidi o neve.
 - L'uso di un alimentatore o caricatore non consigliato o non venduto dal produttore delle batterie può determinare un rischio di incendio, scossa elettrica o lesioni personali.
 - Non alimentare la custodia di carica con una potenza maggiore di quella specificata. Una sovracorrente potrebbe determinare il rischio di incendio o lesioni personali.
 - Non usare la custodia di carica se presenta danni o è stata modificata. Batterie danneggiate o modificate possono funzionare in modo anomalo e imprevedibile e determinare il rischio di incendio, esplosione o lesioni personali.
 - Non disassemblare la custodia di carica. Per qualunque intervento tecnico o di riparazione, rivolgersi sempre a un tecnico specializzato. Un riassetto non corretto potrebbe determinare il rischio di incendio o lesioni personali.
 - Non aprire o schiacciare la custodia di carica e non esporla a fiamme o temperature eccessive. L'esposizione al fuoco o a una temperatura superiore a 100 °C può causare un'esplosione.
 - Eventuali interventi di manutenzione devono essere effettuati esclusivamente da personale qualificato e utilizzando parti sostitutive identiche a quelle originali. In questo modo si potrà mantenere inalterata la sicurezza del prodotto.

- Usare cautela e osservare le leggi vigenti relative all'uso di telefoni cellulari e cuffie se si usano gli auricolari per conversazioni telefoniche durante la guida. Alcune giurisdizioni prevedono restrizioni specifiche, ad esempio l'utilizzo di un solo auricolare, per l'impiego di tali prodotti durante la guida. **NON** usare gli auricolari per qualsiasi altro scopo durante la guida.
- **NON** usare gli auricolari con la funzione di riduzione del rumore attivata nei casi in cui l'impossibilità di sentire i rumori circostanti potrebbe presentare dei rischi per l'utente o per terzi (ad esempio se si sta andando in bicicletta o si cammina nel traffico o nei pressi di un cantiere o dei binari ferroviari). Rispettare la normativa applicabile all'uso delle cuffie.
 - Spegnerne gli auricolari, oppure disattivare la funzione di riduzione del rumore e regolare il volume in modo da poter sentire i rumori circostanti, compresi allarmi e segnali di avviso.
 - Tenere presente come i suoni sui quali si fa normalmente affidamento come promemoria o avvisi possono cambiare caratteristiche quando si usano gli auricolari, anche nella modalità Trasparenza automatica.
- Il prodotto potrebbe in alcuni casi produrre un breve segnale acustico associato al funzionamento della riduzione del rumore. Qualora tuttavia si avvertisse un suono di volume inusuale, spegnere gli auricolari e contattare il servizio clienti Bose.
- **NON** immergere o esporre gli auricolari all'acqua per periodi prolungati né utilizzarli per sport acquatici, quali nuoto, sci d'acqua, surf, ecc.
- Se si percepisce un aumento di temperatura o si riscontra una perdita di audio, rimuovere immediatamente gli auricolari.



Contiene pezzi di piccole dimensioni che possono rappresentare un pericolo di soffocamento. Non adatto per bambini di età inferiore ai 3 anni.



Questo prodotto contiene materiale magnetico. Rivolgersi al proprio medico per eventuali domande sui possibili effetti del prodotto sui dispositivi medici impiantati nel corpo umano.



Questi gli auricolari sono classificati come **PRODOTTO LASER DI CLASSE 1** secondo la normativa EN/IEC 60825-1:2014.

- **NON** apportare alterazioni non autorizzate al prodotto.
- **NON** usare gli auricolari senza i puntali in dotazione.
- Utilizzare questo prodotto esclusivamente con un alimentatore approvato da un ente per la sicurezza che rispetta i requisiti normativi locali (ad esempio, UL, CSA, VDE, CCC).
- La batteria in dotazione con questo prodotto può determinare il rischio di incendio o di ustioni chimiche se non maneggiata correttamente.
- Non esporre prodotti contenenti batterie a un calore eccessivo (ad esempio luce diretta del sole, fuoco o simili).
- Sfregare gli auricolari e la custodia di carica per rimuovere eventuali tracce di sudore prima di iniziare la carica.
- La certificazione IPX4 non si riferisce a condizioni permanenti; la resistenza potrebbe diminuire a seguito della normale usura.
- Per evitare l'esposizione a radiazioni pericolose provenienti dal componente laser interno, utilizzare il prodotto attenendosi scrupolosamente alle istruzioni. Gli auricolari devono essere regolati o riparati solo da personale di assistenza adeguatamente qualificato.
- Il prodotto è conforme alle norme 21 CFR 1040.10 e 1040.11, fatta eccezione per la conformità con IEC 60825-1 Ed. 3, come descritto nell'Informativa Laser 56, datata 8 maggio 2019.

NOTA: questa apparecchiatura è stata sottoposta a collaudo ed è risultata conforme ai limiti relativi ai dispositivi digitali di Classe B previsti dalla Parte 15 delle norme FCC. Tali limiti sono stati fissati allo scopo di assicurare un'adeguata protezione dalle interferenze dannose nell'ambito di un'installazione residenziale. Questa apparecchiatura genera, utilizza e può irradiare energia a radiofrequenza e, se non viene installata e utilizzata in conformità alle istruzioni fornite, può interferire negativamente con le comunicazioni radiofoniche. Non esiste tuttavia alcuna garanzia che in una particolare installazione non si verificherà alcuna interferenza. Se questo dispositivo dovesse provocare interferenze con la ricezione radiotelevisiva (determinabili spegnendo e riaccendendo l'apparecchio), si dovrà provare a eliminare tali interferenze effettuando una o più delle seguenti operazioni:

- Riorientare o riposizionare l'antenna ricevente.
- Aumentare la distanza tra il dispositivo che provoca interferenza e il ricevitore.
- Collegare l'apparecchiatura a una presa appartenente a un circuito diverso rispetto a quella a cui è collegato il ricevitore.
- Rivolgersi al distributore o a un tecnico radiotelevisivo specializzato per ottenere assistenza.

Eventuali modifiche o alterazioni non espressamente approvate da Bose Corporation possono rendere nulla l'autorizzazione dell'utente all'utilizzo dell'apparecchiatura stessa.

Questo dispositivo è conforme alla parte 15 delle Norme FCC e agli standard ISED (Innovation, Science and Economic Development) Canada RSS esenti da licenza. Il funzionamento è soggetto alle due seguenti condizioni: (1) il dispositivo non può causare interferenze dannose e (2) deve accettare le interferenze ricevute, incluse quelle che potrebbero causare un funzionamento indesiderato del dispositivo.

Questo apparecchio rispetta i limiti previsti dalle norme FCC e ISED Canada per la popolazione in generale in merito alle radiazioni in radiofrequenza. Il trasmettitore non deve essere collocato oppure utilizzato in prossimità di altri radiotrasmettitori o antenne.

FCC ID: A94429708 / FCC ID: A94BL3R / FCC ID: A94BL3L

IC: 3232A-429708 / IC: 3232A-BL3R / IC: 3232A-BL3L

Modello custodia: 429708

Modello auricolare destro: BL3R

Modello auricolare sinistro: BL3L

Gli auricolari di questo sistema sono stati certificati in conformità con le disposizioni della legislazione Radio Law.



001-A16624 (L)

001-A16623 (R)

001-A16625 (CASE)

CAN ICES-3(B)/NMB-3(B)

Per l'Europa:

Banda di frequenza di funzionamento: 2400-2483.5 MHz.

Potenza in uscita massima inferiore a 20 dBm EIRP.

Poiché la potenza di trasmissione massima è inferiore ai limiti previsti dalle normative, i test SAR non sono necessari in base ai regolamenti applicabili.



Questo simbolo indica che il prodotto non deve essere smaltito con i rifiuti domestici, ma deve essere consegnato a una struttura di raccolta appropriata per il riciclaggio. Uno smaltimento e un riciclaggio corretti aiutano a preservare le risorse naturali, la salute e l'ambiente. Per ulteriori informazioni sullo smaltimento e sul riciclaggio di questo prodotto, rivolgersi alle autorità locali, al servizio di smaltimento dei rifiuti o al negozio in cui è stato acquistato.

Normativa per la gestione dei dispositivi a radiofrequenza a bassa potenza

Articolo XII

Ai sensi della “Normativa per la gestione dei dispositivi a radiofrequenza a bassa potenza”, senza autorizzazione concessa dalla NCC, non si autorizza nessuna società, impresa o utente a cambiare frequenza, incrementare la potenza di trasmissione o alterare le caratteristiche originali nonché le prestazioni di un dispositivo a radiofrequenza a bassa potenza.

Articolo XIV

I dispositivi a radiofrequenza a bassa potenza non devono interferire in alcun modo con la sicurezza aerea o le comunicazioni legali; qualora si riscontrasse una situazione di questo genere, l'utente dovrà eliminare immediatamente qualsiasi interferenza. Per “comunicazioni legali” si intendono le comunicazioni radio operate in conformità con il Telecommunications Act (Legge sulle telecomunicazioni degli Stati Uniti).

I dispositivi a radiofrequenza a bassa potenza devono essere suscettibili di interferenze provenienti da comunicazioni legali o dispositivi irradianti onde radio ISM.

NON tentare di rimuovere la batteria ricaricabile agli ioni di litio da questo prodotto. Per la rimozione, contattare il rivenditore Bose di zona o un professionista qualificato.



原電池請回收

Le batterie usate devono essere smaltite correttamente, attenendosi alle normative locali. Non bruciarle.



Tabella delle limitazioni delle sostanze pericolose (Cina)

Nome e contenuto delle sostanze o degli elementi tossici o pericolosi						
Nome parte	Sostanze ed elementi tossici o pericolosi					
	Piombo (Pb)	Mercurio (Hg)	Cadmio (Cd)	Cromo esavalente (CR(VI))	Bifenile polibromurato (PBB)	Difeniletere polibromurato (PBDE)
Circuiti stampati	X	0	0	0	0	0
Parti di metallo	X	0	0	0	0	0
Parti di plastica	0	0	0	0	0	0
Diffusori	X	0	0	0	0	0
Cavi	X	0	0	0	0	0
Questa tabella è stata messa a punto in accordo a quanto previsto dallo standard SJ/T 11364. 0: indica che la quantità della sostanza tossica o pericolosa contenuta in tutti i materiali omogenei della parte è inferiore al limite previsto dallo standard GB/T 26572.						
X: indica che la quantità della sostanza tossica o pericolosa contenuta in almeno uno dei materiali omogenei della parte è superiore al limite previsto dallo standard GB/T 26572.						

Tabella delle limitazioni delle sostanze pericolose (Taiwan)

Nome dispositivo: custodia di carica, designazione del tipo: 429708						
Sostanze soggette a restrizioni e relativi simboli chimici						
Unità	Piombo (Pb)	Mercurio (Hg)	Cadmio (Cd)	Cromo esavalente (Cr+6)	Bifenili polibromurati (PBB)	Difenileteri polibromurati (PBDE)
Circuiti stampati	-	o	o	o	o	o
Parti di metallo	-	o	o	o	o	o
Parti di plastica	o	o	o	o	o	o
Diffusori	-	o	o	o	o	o
Cavi	-	o	o	o	o	o

Nota 1: "o" indica che il contenuto percentuale delle sostanze soggette a restrizioni non supera il valore di presenza della percentuale di riferimento.

Nota 2: il trattino "-" indica che la sostanza soggetta a restrizioni corrisponde all'esenzione.

Data di produzione: l'ottava cifra del numero di serie corrisponde all'anno di produzione; ad esempio, "1" indica 2011 o 2021.

Luogo di produzione: la settima cifra del numero di serie indica il luogo di produzione.

Importatore per la Cina: Bose Electronics (Shanghai) Company Limited, Part C, Plant 9, No. 353 North Riyang Road, China (Shanghai) Pilot Free Trade Zone

Importatore per l'UE: Bose Products B.V., Gorslaan 60, 1441 RG Purmerend, Paesi Bassi

Importatore per Taiwan: Bose Taiwan Branch, 9F-A1, No. 10, Section 3, Minsheng East Road, Taipei City 104, Taiwan
Numero di telefono: +886-2-2514 7676

Importatore per il Messico: Bose de México, S. de R.L. de C.V., Paseo de las Palmas 405-204, Lomas de Chapultepec, 11000 México, D.F. Numero di telefono: +5255 (5202) 3545

Importatore per il Regno Unito: Bose Limited, Bose House, Quayside Chatham Maritime, Chatham, Kent, ME4 4QZ, Regno Unito

Assorbimento in entrata: 5 V --- 1,2A

Gli ID CMIIT si trovano sulla custodia di carica.

Compilare e conservare le seguenti informazioni

Il codice data dell'auricolare è situato sul beccuccio. Il numero di serie della custodia di carica è riportato sul vano di alloggiamento degli auricolari all'interno della custodia. I numeri di modello sono riportati sul fondo della custodia di carica.

Numero di serie: _____

Numero di modello: _____

È consigliabile conservare lo scontrino fiscale insieme al manuale di istruzioni. Prima di procedere, è consigliabile registrare il prodotto Bose. La registrazione può essere eseguita facilmente sul sito global.Bose.com/register

Informazioni sulla sicurezza



Questo prodotto è in grado di ricevere aggiornamenti automatici della sicurezza da Bose. Per ricevere gli aggiornamenti automatici della sicurezza, è necessario effettuare la procedura di configurazione nell'app Bose Music e connettere il prodotto a Internet. **Se non si esegue la procedura di configurazione, sarà necessario provvedere personalmente all'installazione degli aggiornamenti della sicurezza che Bose renderà disponibili.**

Apple, il logo Apple, iPad, iPhone e iPod sono marchi di Apple, Inc. registrati negli USA e in altri paesi. Il marchio "iPhone" viene utilizzato in Giappone con una licenza da Aiphone K.K. App Store è un marchio di servizio di Apple Inc.

L'uso del badge "Made for Apple" attesta che un accessorio è stato progettato per connettersi specificamente ai prodotti Apple indicati nel badge stesso, ed è stato certificato dallo sviluppatore come conforme agli standard di prestazioni Apple. Apple non è responsabile del funzionamento di questo dispositivo o della conformità dello stesso agli standard di sicurezza e normativi.

Il marchio in lettere e i loghi *Bluetooth*[®] sono marchi registrati di proprietà di Bluetooth SIG, Inc. e qualsiasi uso da parte di Bose Corporation è soggetto a licenza.

Google e Google Play sono marchi commerciali di Google LLC.

Il prodotto include il software Spotify, soggetto a licenze di terze parti consultabili qui:
www.spotify.com/connect/third-party-licenses

Spotify è un marchio registrato di Spotify AB.

Bose, Bose Music, ActiveSense e QuietComfort Earbuds sono marchi commerciali di Bose Corporation.

Sede principale di Bose Corporation: 1-877-230-5639

©2021 Bose Corporation. Nessuna parte di questo documento può essere riprodotta, modificata, distribuita o usata in altro modo senza previa autorizzazione scritta.

The following license disclosures apply to certain third-party software packages used as components in the product.

Package: FreeRTOS

Copyright © Amazon Web Services, Inc. or its affiliates. All rights reserved.

The FreeRTOS package is subject to the license terms reprinted below:

MIT License

Permission is hereby granted, free of charge, to any person obtaining a copy of this software and associated documentation files (the “Software”), to deal in the Software without restriction, including without limitation the rights to use, copy, modify, merge, publish, distribute, sublicense, and/or sell copies of the Software, and to permit persons to whom the Software is furnished to do so, subject to the following conditions:

The above copyright notice and this permission notice shall be included in all copies or substantial portions of the Software.

THE SOFTWARE IS PROVIDED “AS IS”, WITHOUT WARRANTY OF ANY KIND, EXPRESS OR IMPLIED, INCLUDING BUT NOT LIMITED TO THE WARRANTIES OF MERCHANTABILITY, FITNESS FOR A PARTICULAR PURPOSE AND NONINFRINGEMENT. IN NO EVENT SHALL THE AUTHORS OR COPYRIGHT HOLDERS BE LIABLE FOR ANY CLAIM, DAMAGES OR OTHER LIABILITY, WHETHER IN AN ACTION OF CONTRACT, TORT OR OTHERWISE, ARISING FROM, OUT OF OR IN CONNECTION WITH THE SOFTWARE OR THE USE OR OTHER DEALINGS IN THE SOFTWARE.

Package: Nanopb

Copyright © 2011 Petteri Aimonen <jpa at nanopb.mail.kapsi.fi>.

The Nanopb package is subject to the license terms reprinted below:

Zlib License

© 2011 Petteri Aimonen <jpa at nanopb.mail.kapsi.fi>

This software is provided ‘as-is’, without any express or implied warranty. In no event will the authors be held liable for any damages arising from the use of this software.

Permission is granted to anyone to use this software for any purpose, including commercial applications, and to alter it and redistribute it freely, subject to the following restrictions:

1. The origin of this software must not be misrepresented; you must not claim that you wrote the original software. If you use this software in a product, an acknowledgment in the product documentation would be appreciated but is not required.
2. Altered source versions must be plainly marked as such, and must not be misrepresented as being the original software.
3. This notice may not be removed or altered from any source distribution.

Package: Mbed TLS 2.16.1

© ARM Limited. All rights reserved.

The Mbed TLS package is subject to the license terms reprinted below:

Apache License

Version 2.0, January 2004

<http://www.apache.org/licenses/>

TERMS AND CONDITIONS FOR USE, REPRODUCTION, AND DISTRIBUTION

1. Definitions.
“License” shall mean the terms and conditions for use, reproduction, and distribution as defined by Sections 1 through 9 of this document.
“Licensor” shall mean the copyright owner or entity authorized by the copyright owner that is granting the License.

“Legal Entity” shall mean the union of the acting entity and all other entities that control, are controlled by, or are under common control with that entity. For the purposes of this definition, “control” means (i) the power, direct or indirect, to cause the direction or management of such entity, whether by contract or otherwise, or (ii) ownership of fifty percent (50%) or more of the outstanding shares, or (iii) beneficial ownership of such entity.

“You” (or “Your”) shall mean an individual or Legal Entity exercising permissions granted by this License.

“Source” form shall mean the preferred form for making modifications, including but not limited to software source code, documentation source, and configuration files.

“Object” form shall mean any form resulting from mechanical transformation or translation of a Source form, including but not limited to compiled object code, generated documentation, and conversions to other media types.

“Work” shall mean the work of authorship, whether in Source or Object form, made available under the License, as indicated by a copyright notice that is included in or attached to the work (an example is provided in the Appendix below).

“Derivative Works” shall mean any work, whether in Source or Object form, that is based on (or derived from) the Work and for which the editorial revisions, annotations, elaborations, or other modifications represent, as a whole, an original work of authorship. For the purposes of this License, Derivative Works shall not include works that remain separable from, or merely link (or bind by name) to the interfaces of, the Work and Derivative Works thereof.

“Contribution” shall mean any work of authorship, including the original version of the Work and any modifications or additions to that Work or Derivative Works thereof, that is intentionally submitted to Licensor for inclusion in the Work by the copyright owner or by an individual or Legal Entity authorized to submit on behalf of the copyright owner. For the purposes of this definition, “submitted” means any form of electronic, verbal, or written communication sent to the Licensor or its representatives, including but not limited to communication on electronic mailing lists, source code control systems, and issue tracking systems that are managed by, or on behalf of, the Licensor for the purpose of discussing and improving the Work, but excluding communication that is conspicuously marked or otherwise designated in writing by the copyright owner as “Not a Contribution.”

“Contributor” shall mean Licensor and any individual or Legal Entity on behalf of whom a Contribution has been received by Licensor and subsequently incorporated within the Work.

2. Grant of Copyright License. Subject to the terms and conditions of this License, each Contributor hereby grants to You a perpetual, worldwide, non-exclusive, no-charge, royalty-free, irrevocable copyright license to reproduce, prepare Derivative Works of, publicly display, publicly perform, sublicense, and distribute the Work and such Derivative Works in Source or Object form.
3. Grant of Patent License. Subject to the terms and conditions of this License, each Contributor hereby grants to You a perpetual, worldwide, non-exclusive, no-charge, royalty-free, irrevocable (except as stated in this section) patent license to make, have made, use, offer to sell, sell, import, and otherwise transfer the Work, where such license applies only to those patent claims licensable by such Contributor that are necessarily infringed by their Contribution(s) alone or by combination of their Contribution(s) with the Work to which such Contribution(s) was submitted. If You institute patent litigation against any entity (including a cross-claim or counterclaim in a lawsuit) alleging that the Work or a Contribution incorporated within the Work constitutes direct or contributory patent infringement, then any patent licenses granted to You under this License for that Work shall terminate as of the date such litigation is filed.
4. Redistribution. You may reproduce and distribute copies of the Work or Derivative Works thereof in any medium, with or without modifications, and in Source or Object form, provided that You meet the following conditions:
 - a. You must give any other recipients of the Work or Derivative Works a copy of this License; and
 - b. You must cause any modified files to carry prominent notices stating that You changed the files; and
 - c. You must retain, in the Source form of any Derivative Works that You distribute, all copyright, patent, trademark, and attribution notices from the Source form of the Work, excluding those notices that do not pertain to any part of the Derivative Works; and

d. If the Work includes a “NOTICE” text file as part of its distribution, then any Derivative Works that You distribute must include a readable copy of the attribution notices contained within such NOTICE file, excluding those notices that do not pertain to any part of the Derivative Works, in at least one of the following places: within a NOTICE text file distributed as part of the Derivative Works; within the Source form or documentation, if provided along with the Derivative Works; or, within a display generated by the Derivative Works, if and wherever such third-party notices normally appear. The contents of the NOTICE file are for informational purposes only and do not modify the License. You may add Your own attribution notices within Derivative Works that You distribute, alongside or as an addendum to the NOTICE text from the Work, provided that such additional attribution notices cannot be construed as modifying the License.

You may add Your own copyright statement to Your modifications and may provide additional or different license terms and conditions for use, reproduction, or distribution of Your modifications, or for any such Derivative Works as a whole, provided Your use, reproduction, and distribution of the Work otherwise complies with the conditions stated in this License.

5. Submission of Contributions. Unless You explicitly state otherwise, any Contribution intentionally submitted for inclusion in the Work by You to the Licensor shall be under the terms and conditions of this License, without any additional terms or conditions. Notwithstanding the above, nothing herein shall supersede or modify the terms of any separate license agreement you may have executed with Licensor regarding such Contributions.
6. Trademarks. This License does not grant permission to use the trade names, trademarks, service marks, or product names of the Licensor, except as required for reasonable and customary use in describing the origin of the Work and reproducing the content of the NOTICE file.
7. Disclaimer of Warranty. Unless required by applicable law or agreed to in writing, Licensor provides the Work (and each Contributor provides its Contributions) on an “AS IS” BASIS, WITHOUT WARRANTIES OR CONDITIONS OF ANY KIND, either express or implied, including, without limitation, any warranties or conditions of TITLE, NON-INFRINGEMENT, MERCHANTABILITY, or FITNESS FOR A PARTICULAR PURPOSE. You are solely responsible for determining the appropriateness of using or redistributing the Work and assume any risks associated with Your exercise of permissions under this License.
8. Limitation of Liability. In no event and under no legal theory, whether in tort (including negligence), contract, or otherwise, unless required by applicable law (such as deliberate and grossly negligent acts) or agreed to in writing, shall any Contributor be liable to You for damages, including any direct, indirect, special, incidental, or consequential damages of any character arising as a result of this License or out of the use or inability to use the Work (including but not limited to damages for loss of goodwill, work stoppage, computer failure or malfunction, or any and all other commercial damages or losses), even if such Contributor has been advised of the possibility of such damages.
9. Accepting Warranty or Additional Liability. While redistributing the Work or Derivative Works thereof, You may choose to offer, and charge a fee for, acceptance of support, warranty, indemnity, or other liability obligations and/or rights consistent with this License. However, in accepting such obligations, You may act only on Your own behalf and on Your sole responsibility, not on behalf of any other Contributor, and only if You agree to indemnify, defend, and hold each Contributor harmless for any liability incurred by, or claims asserted against, such Contributor by reason of your accepting any such warranty or additional liability.

END OF TERMS AND CONDITIONS

©2021 Bose Corporation

Licensed under the Apache License, Version 2.0 (the “License”); you may not use this file except in compliance with the License.

You may obtain a copy of the License at: <http://www.apache.org/licenses/LICENSE-2.0>

Unless required by applicable law or agreed to in writing, software distributed under the License is distributed on an “AS IS” BASIS, WITHOUT WARRANTIES OR CONDITIONS OF ANY KIND, either express or implied.

See the License for the specific language governing permissions and limitations under the License.

CONTENUTO DELLA CONFEZIONE

Contenuto	14
-----------------	----

CONFIGURAZIONE DELL'APP BOSE MUSIC

Scaricare l'app Bose Music.....	15
Aggiungere gli auricolari a un account esistente.....	15

RESISTENZA AL SUDORE E AGLI AGENTI ATMOSFERICI 16**COME INDOSSARLI**

Inserire gli auricolari.....	17
Controllare l'aderenza	18
Provare un'altra misura del puntale	19
Sostituire i puntali.....	20

ALIMENTAZIONE

Accensione	21
Spegnimento	22
Standby.....	22

CONTROLLO TOUCH

Superficie touch	23
Riproduzione multimediale e controllo del volume	23
Chiamate	24
Notifiche di chiamata	24
Riduzione del rumore.....	24
Controllo vocale del dispositivo mobile.....	25

RILEVAMENTO IN-EAR

Riproduzione/pausa automatica	26
Rispondere automaticamente alle chiamate.....	26
Trasparenza automatica	26

RIDUZIONE DEL RUMORE

Modalità di riduzione del rumore	27
Modalità Suoni esterni udibili con ActiveSense™	27
Regolazione della riduzione del rumore.....	28
Riduzione del rumore durante una chiamata	28
Utilizzare solo la riduzione del rumore.....	29

PERSONALIZZARE IL CONTROLLO TOUCH

Scelta rapida	30
Impostare una scelta rapida	30
Utilizzare la scelta rapida.....	30
Rimuovere o modificare la scelta rapida	30

BATTERIA

Caricare gli auricolari.....	31
Caricare la custodia.....	32
Controllare il livello della batteria degli auricolari	32
Durante l'uso degli auricolari	32
Durante la carica degli auricolari.....	32
Controllare il livello della batteria della custodia di carica.....	33
Tempo di carica	33
Carica wireless	34

STATO DEGLI AURICOLARI E DELLA CUSTODIA DI CARICA

Indicatori di stato degli auricolari.....	35
Stato <i>Bluetooth</i> ®	35
Stato batteria	35
Indicatori di stato della custodia di carica.....	36
Stato batteria	36
Aggiornamento e stato di errore.....	36

CONNESSIONI BLUETOOTH

Connettere mediante il menu <i>Bluetooth</i> del dispositivo mobile.....	37
Disconnettere un dispositivo mobile.....	38
Riconnettere un dispositivo mobile.....	38
Passaggio da un dispositivo connesso in precedenza a un altro.....	39
Cancellare l'elenco dispositivi degli auricolari.....	39

CURA E MANUTENZIONE

Conservare gli auricolari	40
Pulire gli auricolari e la custodia di carica.....	40
Parti di ricambio e accessori	40
Garanzia limitata	40
Aggiornare gli auricolari.....	41
Visualizzare il codice data degli auricolari.....	41
Visualizzare il numero di serie della custodia di carica.....	41

RISOLUZIONE DEI PROBLEMI

Provare prima queste soluzioni	42
Altre soluzioni	42
Riavviare gli auricolari e la custodia di carica.....	48

CONTENUTO

Verificare che i seguenti componenti siano inclusi:

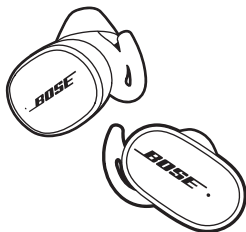

Bose QuietComfort Earbuds



Custodia di carica

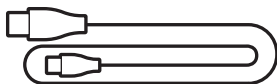

Cavo da USB-C a USB-A



Puntali (misura 1 e 3)

NOTA: i puntali della misura 2 sono preinstallati sugli auricolari. Per istruzioni su come distinguere le misure dei puntali, vedere pagina 19.

NOTA: se il prodotto presenta parti danneggiate, non utilizzarlo. Contattare il rivenditore autorizzato Bose locale o il centro di assistenza tecnica Bose.

Visitare: [worldwide.bose.com/Support/QCEarbuds](https://www.worldwide.bose.com/Support/QCEarbuds)

L'app Bose Music consente di impostare e controllare gli auricolari da qualsiasi dispositivo mobile, ad esempio uno smartphone o un tablet.

Utilizzando l'app è possibile gestire le connessioni *Bluetooth*, scegliere la lingua delle istruzioni vocali, leggere le informazioni sulla carica wireless e scaricare nuove funzioni.

NOTA: se è stato già creato un account Bose per un altro prodotto Bose, vedere “Aggiungere gli auricolari a un account esistente.”

SCARICARE L'APP BOSE MUSIC

1. Scaricare l'app Bose Music sul dispositivo mobile in uso.

NOTA: se ci si trova nella Cina continentale, scaricare l'app Bose音乐.

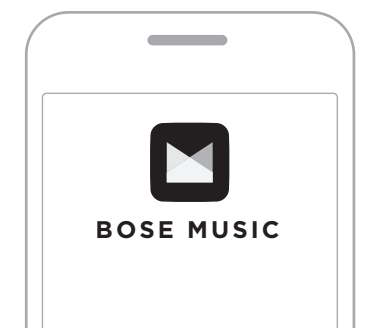

2. Seguire le istruzioni dell'app.

AGGIUNGERE GLI AURICOLARI A UN ACCOUNT ESISTENTE

Per aggiungere gli auricolari Bose QuietComfort Earbuds, aprire l'app Bose Music e aggiungerli.

Gli auricolari sono resistenti all'acqua in base alla classificazione IPX4. Sono progettati per resistere al sudore e agli agenti atmosferici ma non sono pensati per essere immersi in acqua.

AVVERTENZE:

- NON nuotare né fare la doccia con gli auricolari.
- NON immergere in acqua gli auricolari.



NOTE:

- Per prevenire la formazione di ruggine, pulire regolarmente i contatti di carica sugli auricolari con un bastoncino ovattato o un oggetto simile.
- La certificazione IPX4 non si riferisce a condizioni permanenti; la resistenza potrebbe diminuire a seguito della normale usura.

INSERIRE GLI AURICOLARI

1. Inserire l'auricolare in modo da appoggiare leggermente il puntale all'ingresso del canale uditivo.

NOTA: ogni puntale è contrassegnato con l'indicazione del lato, **L** (left, sinistro) o **R** (right, destro).

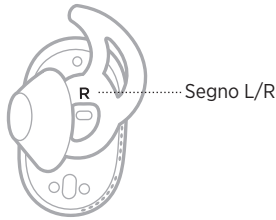

2. Ruotare leggermente l'auricolare all'indietro finché il puntale non aderisce comodamente al canale uditivo.

NOTA: non applicare all'auricolare una rotazione eccessiva in avanti o all'indietro per non pregiudicare la qualità sonora dell'audio e del microfono.

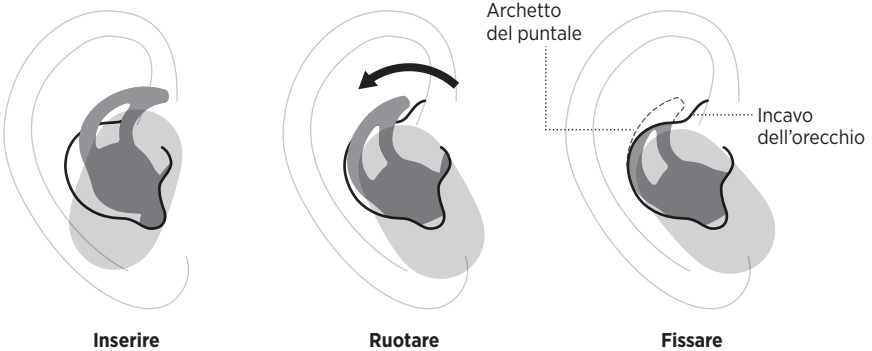

3. Fissare la parte superiore dell'archetto del puntale all'interno dell'incavo dell'orecchio.



4. Verificare che l'auricolare sia saldo (vedere pagina 18).
5. Ripetere i passaggi da 1 a 4 per inserire l'altro auricolare.

CONTROLLARE L'ADERENZA

Usare uno specchio per controllare di aver ruotato correttamente l'auricolare all'indietro e appoggiato l'archetto del puntale all'incavo dell'orecchio, e che la misura del puntale sia quella giusta per ciascun orecchio.

MISURA	COSA CONTROLLARE
Misura giusta	 <p>Quando il puntale è della misura giusta:</p> <ul style="list-style-type: none"> • È leggermente appoggiato all'apertura del canale uditivo, al quale aderisce comodamente. Il rumore di fondo deve risultare smorzato. <p>NOTA: la cancellazione del rumore potrebbe impedire di sentire i suoni smorzati.</p> <ul style="list-style-type: none"> • L'archetto del puntale non sporge né dà la sensazione di premere nell'incavo dell'orecchio.
Troppo grande	 <p>Quando il puntale è troppo grande:</p> <ul style="list-style-type: none"> • Il puntale dà la sensazione di premere contro il canale uditivo. • L'archetto del puntale sporge o dà la sensazione di premere nell'incavo dell'orecchio.
Troppo piccolo	 <p>Quando il puntale è troppo piccolo:</p> <ul style="list-style-type: none"> • Il puntale è troppo in profondità nel canale uditivo, non è saldo nell'orecchio o tende a cadere quando si muove la testa. • L'archetto del puntale non aderisce all'incavo dell'orecchio.

PROVARE UN'ALTRA MISURA DEL PUNTALE

Indossare gli auricolari per un periodo di tempo prolungato. Se non sembrano sufficientemente comodi o saldi, oppure se la qualità del suono non è quella prevista, provare un puntale di un'altra misura.

La misura è indicata sulla parte inferiore di ciascun puntale: **1** (piccola), **2** (media) o **3** (grande).



I puntali della misura 2 sono preinstallati sugli auricolari. Se con la misura 2 si ha la sensazione che gli auricolari non siano saldi, provare la misura 3. Se invece sembrano troppo stretti, provare la misura 1.

Potrebbe essere necessario provare tutte e tre le misure oppure usare una misura diversa per ogni orecchio.

SOSTITUIRE I PUNTALI

1. Tenendo l'auricolare, tirare con cura la base del puntale e staccarlo dall'auricolare.



ATTENZIONE: NON tirare la sommità del puntale, per evitare di strapparli.

2. Scegliere una misura di puntale diversa (vedere pagina 19).
3. Allineare il beccuccio dell'auricolare con la parte posteriore del puntale e fare scorrere il beccuccio sul puntale.

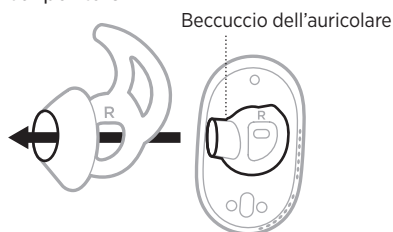

4. Tirare con cura la base del puntale attorno al beccuccio, quindi tirare verso il basso fino a quando il puntale non scatta saldamente in posizione.

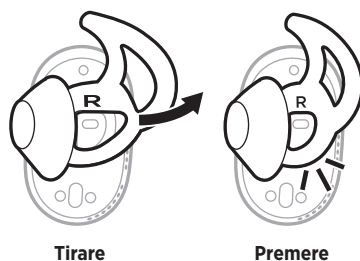

5. Inserire gli auricolari (vedere pagina 17).
6. Verificare che l'auricolare sia saldo (vedere pagina 18).

ACCENSIONE

Premere il pulsante sul lato anteriore della custodia di carica.



All'apertura della custodia, gli auricolari si accendono. Gli indicatori di stato degli auricolari (vedere pagina 35) e gli indicatori di stato della custodia di carica si illuminano (vedere pagina 36).



NOTA: una volta rimossi gli auricolari dalla custodia di carica, chiuderla per prolungare la durata della batteria e impedire l'ingresso di sporcizia.

SPEGNIMENTO

1. Riporre entrambi gli auricolari nella custodia di carica.

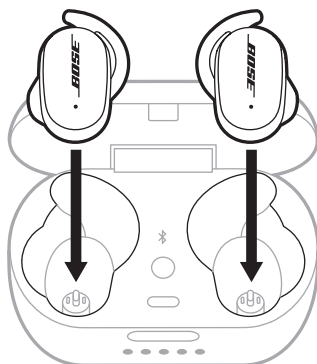

Gli indicatori di stato degli auricolari si illuminano in funzione dello stato di carica (vedere pagina 35).

2. Chiudere la custodia.

Gli auricolari si spengono.

STANDBY

La modalità Standby permette di conservare la batteria quando gli auricolari sono all'esterno della custodia e non sono in uso. Gli auricolari passano in modalità Standby quando vengono entrambi rimossi dalle orecchie per 20 minuti.

Per riattivare gli auricolari, inserirli entrambi nelle orecchie.

Per utilizzare il controllo touch, toccare o sfiorare la superficie touch degli auricolari. Il controllo touch permette di riprodurre/mettere in pausa l'audio, regolare il volume (se la relativa opzione è abilitata), eseguire funzioni di chiamata base, accedere al controllo vocale del dispositivo mobile, regolare la riduzione del rumore e usare una scelta rapida (vedere pagina 30).

SUPERFICIE TOUCH

La superficie touch si trova sulla superficie esterna di ciascun auricolare. L'auricolare destro controlla la riproduzione multimediale, il volume, le chiamate e il controllo vocale del dispositivo mobile. L'auricolare sinistro controlla la cancellazione del rumore e la scelta rapida.

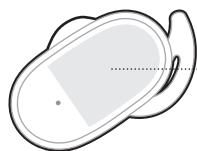

Riduzione del rumore
Scelta rapida

Superficie touch

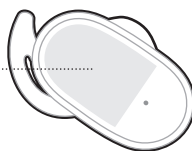

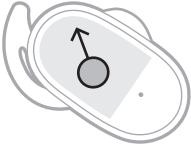
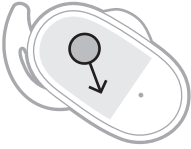

Riproduzione multimediale
Volume
Chiamate
Controllo vocale del dispositivo mobile

RIPRODUZIONE MULTIMEDIALE E CONTROLLO DEL VOLUME

CONTROLLO	AZIONE	
Riproduzione/pausa	Toccare due volte l'auricolare destro.	
Aumentare il volume*	Sfiorare verso l'alto l'auricolare destro.	
Ridurre il volume*	Sfiorare verso il basso l'auricolare destro.	

*Per abilitare questa funzione, utilizzare l'app Bose Music. Questa opzione è accessibile dal menu Impostazioni.

CHIAMATE

CONTROLLO	AZIONE
<p>Rispondere/Chiudere una chiamata</p>	<p>Toccare due volte l'auricolare destro.</p> 
<p>Rifiutare una chiamata</p>	<p>Toccare e tenere premuto l'auricolare destro.</p> 

NOTA: il microfono si trova sull'auricolare destro. Per parlare al telefono è necessario indossare l'auricolare destro. L'audio viene diffuso da entrambi gli auricolari.

Notifiche di chiamata

Un'istruzione vocale segnala le chiamate in arrivo e lo stato delle chiamate.



Per disattivare le notifiche di chiamata, disabilitare le istruzioni vocali mediante l'app Bose Music. Questa opzione è accessibile dal menu Impostazioni.

RIDUZIONE DEL RUMORE

Per modificare la modalità di riduzione del rumore, eseguire un doppio tocco sull'auricolare sinistro (vedere pagina 28).

CONTROLLO VOCALE DEL DISPOSITIVO MOBILE

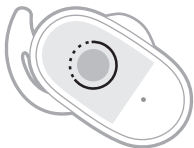
È possibile accedere al controllo vocale del dispositivo mobile mediante gli auricolari. Il microfono sull'auricolare destro funge da estensione del microfono del dispositivo mobile.

CONTROLLO	AZIONE
<p>Accedere al controllo vocale del dispositivo mobile</p>	<p>Toccare e tenere premuto l'auricolare destro fino all'emissione di un segnale acustico. Rilasciarlo e pronunciare la propria richiesta.</p> 
<p>Arrestare il controllo vocale del dispositivo mobile</p>	<p>Toccare due volte l'auricolare destro.</p> 

Il rilevamento in-ear usa dei sensori per determinare quando si indossano gli auricolari. Inserendo o rimuovendo un auricolare è possibile riprodurre/mettere in pausa l'audio, rispondere alle chiamate (se questa funzione è abilitata) e regolare la riduzione del rumore automaticamente.

NOTA: per disattivare le funzioni di rilevamento in-ear, utilizzare l'app Bose Music. Queste opzioni sono accessibili dal menu Impostazioni.

RIPRODUZIONE/PAUSA AUTOMATICA

Se si rimuove un auricolare, l'audio va in pausa su entrambi gli auricolari.

Per riprendere la riproduzione è necessario reinserire l'auricolare rimosso.

RISPONDERE AUTOMATICAMENTE ALLE CHIAMATE

È possibile rispondere alle chiamate inserendo l'auricolare destro.

NOTA: per abilitare questa funzione, utilizzare l'app Bose Music. Questa opzione è accessibile dal menu Impostazioni.

TRASPARENZA AUTOMATICA

Quando si rimuove un auricolare, la modalità di riduzione del rumore viene impostata sulla trasparenza (nessuna riduzione del rumore) sull'altro auricolare (vedere pagina 27).

Per ripristinare la modalità di riduzione del rumore precedente sull'altro auricolare, reinserire l'auricolare rimosso.

La funzione di riduzione del rumore limita i rumori indesiderati per produrre un audio più nitido e realistico. È possibile scegliere tra due modalità di riduzione del rumore: Silenzio e Suoni esterni udibili.

La modalità Silenzio permette di eliminare qualsiasi rumore indesiderato, applicando il massimo livello di riduzione del rumore.

La modalità Suoni esterni udibili offre trasparenza totale e consente di sentire i rumori circostanti mentre l'audio è in riproduzione.

La modalità Suoni esterni udibili include anche la tecnologia ActiveSense™, che riduce i rumori improvvisi o intensi.

Scegliere la modalità di riduzione del rumore desiderata, in base alle proprie preferenze e all'ambiente di ascolto.

MODALITÀ DI RIDUZIONE DEL RUMORE

MODALITÀ	DESCRIZIONE
Silenzio	Eccezionale riduzione del rumore con l'audio ottimizzato Bose.
Suoni esterni udibili	Per avvertire i rumori circostanti mentre l'audio è in riproduzione.

NOTA: all'accensione, gli auricolari impostano automaticamente l'ultima modalità utilizzata.

Modalità Suoni esterni udibili con ActiveSense™

La riduzione dinamica del rumore della modalità Suoni esterni udibili con tecnologia ActiveSense™ permette di percepire l'ambiente circostante riducendo il rumore indesiderato.

La modalità Suoni esterni udibili con ActiveSense™ permette agli auricolari di attivare automaticamente la riduzione del rumore quando si verificano rumori improvvisi o intensi nelle vicinanze. Quando il rumore cessa, la riduzione del rumore si disattiva automaticamente.

NOTA: per disattivare ActiveSense™, utilizzare l'app Bose Music.

REGOLAZIONE DELLA RIDUZIONE DEL RUMORE

Per modificare la modalità di riduzione del rumore, eseguire un doppio tocco sull'auricolare sinistro.

Un messaggio vocale segnala la modalità di riduzione del rumore selezionata.



SUGGERIMENTO: è possibile cambiare la modalità di riduzione del rumore anche tramite l'app Bose Music.

RIDUZIONE DEL RUMORE DURANTE UNA CHIAMATA

Durante una chiamata, gli auricolari restano nella modalità di riduzione del rumore attuale e l'opzione Propria voce è attivata. Grazie all'opzione Propria voce si può percepire se stessi in modo più naturale durante una conversazione.

Per regolare la modalità di riduzione del rumore durante una chiamata, eseguire un doppio tocco sull'auricolare sinistro.

NOTE:

- Durante le chiamate telefoniche, la modalità Trasparenza automatica è disattivata (vedere pagina 26).
- Per regolare la funzione Propria voce, utilizzare l'app Bose Music. Questa opzione è accessibile dal menu Impostazioni.
- Durante le chiamate, ActiveSense™ è disabilitato.

UTILIZZARE SOLO LA RIDUZIONE DEL RUMORE

Per eliminare le distrazioni rumorose quando non si ascolta un audio e concentrarsi su quello che conta – ad esempio il proprio lavoro o un hobby.

1. Premere e tenere premuto il pulsante *Bluetooth* ☒ nella custodia di carica fino a quando non si sente il messaggio “*Bluetooth* disattivato”.

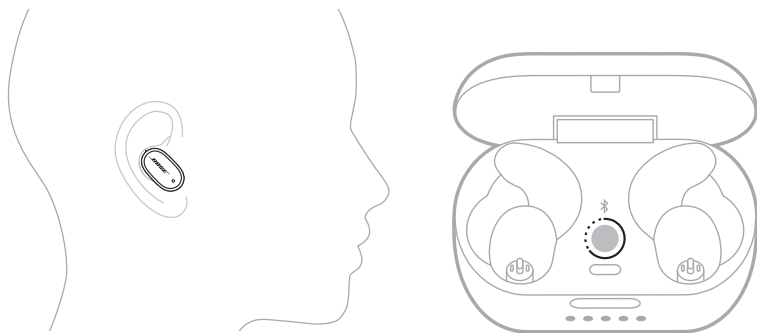

Il dispositivo mobile si disconnette e qualsiasi riproduzione audio viene interrotta.

2. Eseguire un doppio tocco sull'auricolare sinistro per impostare la modalità di riduzione del rumore preferita (vedere pagina 27).

NOTA: per riconnettere il dispositivo mobile, selezionare gli auricolari dall'elenco dei dispositivi *Bluetooth* sul dispositivo.

SCelta RAPIDA

Una scelta rapida permette di accedere in modo facile e veloce a una delle seguenti funzioni:

- Verificare il livello della batteria degli auricolari.
- Saltare un brano o torna indietro.
- Utilizzare la riproduzione Spotify® Tap.

Impostare una scelta rapida

Per impostare una scelta rapida, utilizzare l'app Bose Music. Questa opzione è accessibile dal menu Impostazioni.

Utilizzare la scelta rapida

Per utilizzare la scelta rapida, toccare e tenere premuto sull'auricolare sinistro.



Rimuovere o modificare la scelta rapida

Per rimuovere o modificare la scelta rapida, utilizzare l'app Bose Music. Questa opzione è accessibile dal menu Impostazioni.

CARICARE GLI AURICOLARI

1. Allineare i contatti di carica dell'auricolare sinistro ai piedini di carica sul lato sinistro della custodia di carica.

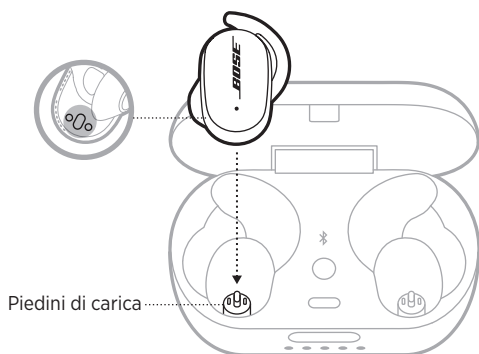

NOTA: prima di mettere gli auricolari sotto carica, accertarsi che siano a temperatura ambiente, tra 8 °C e 39 °C.

2. Posizionare l'auricolare nella custodia di carica in modo da farlo scattare in posizione magneticamente.

L'indicatore di stato degli auricolari si illumina in funzione dello stato di carica (vedere pagina 35).

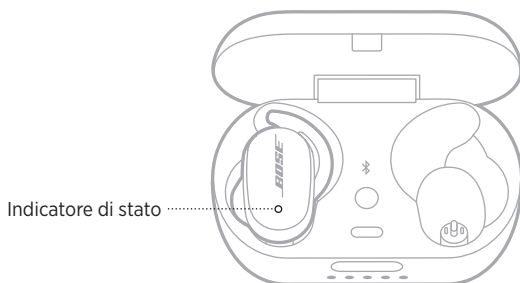

3. Ripetere i passaggi 1 - 2 per l'auricolare destro.
4. Chiudere la custodia di carica.

NOTA: se anche la custodia è in carica, può rimanere aperta.

CARICARE LA CUSTODIA

ATTENZIONE: utilizzare il prodotto esclusivamente con alimentatori approvati e conformi ai requisiti normativi locali (ad es. UL, CSA, VDE, CCC).

1. Dopo aver chiuso la custodia di carica, inserire l'estremità più piccola del cavo USB nella porta USB-C.

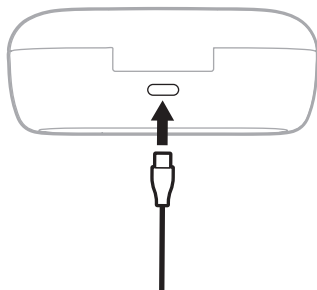

2. Inserire l'altra estremità in un caricatore da parete USB-A (non fornito).

Gli indicatori di stato della custodia di carica si illuminano (vedere pagina 36).

NOTE:

- Se gli auricolari sono all'interno della custodia, questa può rimanere aperta.
- Prima di effettuare la carica, assicurarsi che la custodia sia a temperatura ambiente, tra 8 °C e 39 °C.

CONTROLLARE IL LIVELLO DELLA BATTERIA DEGLI AURICOLARI

Durante l'uso degli auricolari

- Ogni volta che si estraggono gli auricolari dalla custodia di carica per indossarli, un'istruzione vocale annuncia il livello di carica della batteria degli auricolari.
- Se si imposta una scelta rapida per il controllo del livello della batteria, toccare e tenere premuto sull'auricolare sinistro (vedere pagina 30). Un'istruzione vocale segnala il livello della batteria degli auricolari.
- Utilizzare l'app Bose Music. Il livello della batteria degli auricolari è visualizzato nella schermata iniziale.

NOTA: se il livello della batteria di un auricolare è minore dell'altro, l'istruzione vocale annuncia il livello di carica della batteria inferiore. Se la batteria è scarica, si sente il messaggio "Batteria scarica, ricaricare".

Durante la carica degli auricolari

Quando si ripongono gli auricolari nella custodia di carica, gli indicatori di stato degli auricolari si illuminano in funzione dello stato di carica (vedere pagina 35).

CONTROLLARE IL LIVELLO DELLA BATTERIA DELLA CUSTODIA DI CARICA

Per aprire la custodia di carica, premere il pulsante posto sul lato anteriore della custodia.



Gli indicatori di stato della custodia di carica si illuminano in funzione del livello della batteria (vedere pagina 36).



TEMPO DI CARICA

COMPONENTE	TEMPO DI CARICA
Auricolari	2 ore
Custodia di carica	3 ore

NOTE:

- Quando il livello della batteria si riduce, è sufficiente una carica di 15 minuti con la custodia chiusa minuti per garantire agli auricolari un'autonomia fino a 2 ore.
- Una carica completa fornisce agli auricolari un'autonomia fino a 6 ore.
- Se la custodia è completamente carica, è possibile caricare completamente gli auricolari fino a 2 volte.
- Quando gli auricolari sono all'interno della custodia, il tempo di carica della custodia di carica varia.

CARICA WIRELESS

È possibile utilizzare un caricatore wireless compatibile Qi di altra marca (non fornito) per caricare la custodia.

Mettere la custodia al centro del caricatore wireless.

Gli indicatori di stato della custodia di carica si illuminano (vedere pagina 36).

NOTA: per ulteriori informazioni, consultare il manuale di istruzioni del caricatore wireless.

INDICATORI DI STATO DEGLI AURICOLARI

Gli indicatori di stato degli auricolari si trovano sulla superficie esterna di ciascun auricolare.



Stato *Bluetooth*

Mostra lo stato della connessione *Bluetooth* dei dispositivi mobili.

ATTIVITÀ DEGLI INDICATORI	STATO DEL SISTEMA
Blu lampeggiante lento	Pronto per la connessione
Blu lampeggiante	Connessione in corso
Blu fisso	Connesso

Stato batteria

Mostra lo stato della batteria degli auricolari.

ATTIVITÀ DEGLI INDICATORI	STATO DEL SISTEMA
Bianco lampeggiante lento	Carica in corso
Bianco fisso	Carica completa
Rosso lampeggiante lento	La batteria ha bisogno di essere ricaricata
Bianco e rosso lampeggianti	Errore: contattare il servizio clienti Bose®

INDICATORI DI STATO DELLA CUSTODIA DI CARICA

Gli indicatori di stato della custodia di carica sono situati sulla parte anteriore della custodia stessa. Indicano lo stato di carica e il livello di carica della batteria della custodia, oltre allo stato di aggiornamento degli auricolari.

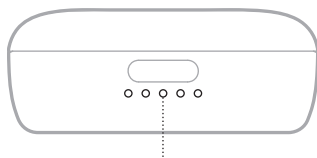

Indicatori di stato

Stato batteria

Mostra il livello di carica della batteria della custodia.

ATTIVITÀ DEGLI INDICATORI	PERCENTUALE DI CARICA
○ ● ● ● ●	0% - 20%
○ ○ ● ● ●	21% - 40%
○ ○ ○ ● ●	41% - 60%
○ ○ ○ ○ ●	61% - 80%
○ ○ ○ ○ ○	81% - 100%

NOTA: durante la carica della custodia, l'ultimo indicatore lampeggia in funzione del livello attuale della batteria. Al termine della carica, tutti e cinque gli indicatori di stato della custodia di carica si illuminano con luce bianca fissa.

Aggiornamento e stato di errore

Mostra lo stato di aggiornamento e di errore.

ATTIVITÀ DEGLI INDICATORI	STATO DEL SISTEMA
◐ ○ ○ ○ ○	<p>Aggiornamento degli auricolari (vedere pagina 41)</p> <p>NOTA: gli indicatori di stato della custodia di carica lampeggiano in sequenza, a partire dal primo indicatore.</p>
◐ ◐ ◐ ◐ ◐	<p>Errore di carica - contattare l'assistenza clienti Bose</p>

CONNETTERE MEDIANTE IL MENU *BLUETOOTH* DEL DISPOSITIVO MOBILE

È possibile memorizzare fino a sette dispositivi nell'elenco dispositivi degli auricolari. È possibile connettere un solo dispositivo per volta dal quale riprodurre l'audio.

NOTA: per garantire un'esperienza ottimale, utilizzare l'app Bose Music per configurare e connettere il dispositivo mobile (vedere pagina 15).

1. Premere e tenere premuto il pulsante *Bluetooth*  nella custodia di carica fino a quando non si sente il messaggio "Pronto per la connessione".

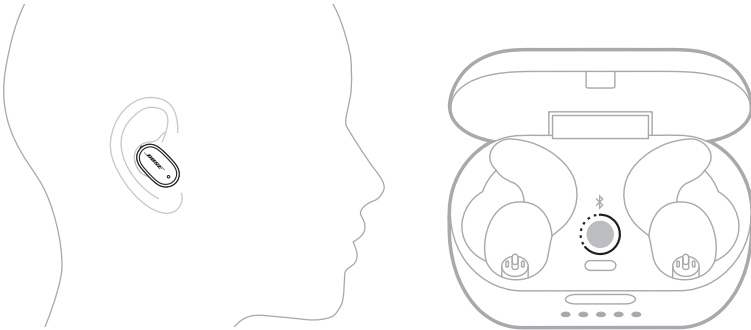

NOTA: quando non si indossano gli auricolari, tenere premuto il pulsante *Bluetooth*  nella custodia di carica fino a quando gli indicatori di stato degli auricolari non lampeggiano lentamente in blu.

2. Sul dispositivo, attivare la funzione *Bluetooth*.

NOTA: la funzione *Bluetooth* si trova in genere nel menu Impostazioni.

3. Selezionare gli auricolari dall'elenco dispositivi.

NOTA: nell'app Bose Music, individuare il nome utilizzato per gli auricolari. Se non è stato assegnato un nome agli auricolari, viene visualizzato il nome predefinito.



Una volta eseguita la connessione, si sentirà il messaggio vocale “Connesso a <nome dispositivo mobile>”. Il nome degli auricolari viene visualizzato nell'elenco dei dispositivi mobili.

NOTA: se non si indossano gli auricolari, gli indicatori di stato si illuminano con luce blu fissa.

DISCONNETTERE UN DISPOSITIVO MOBILE

Scollegare il dispositivo mobile tramite l'app Bose Music.

SUGGERIMENTO: si può scollegare il dispositivo anche dalle impostazioni *Bluetooth*. Se si disattiva la funzione *Bluetooth*, vengono scollegati anche tutti gli altri dispositivi.

RICONNETTERE UN DISPOSITIVO MOBILE

All'accensione, gli auricolari tentano di connettersi all'ultimo dispositivo connesso.

NOTE:

- Il dispositivo deve trovarsi nel raggio di portata del segnale (9 m) ed essere acceso.
- Verificare che sul dispositivo mobile sia stata attivata la funzione *Bluetooth*.

PASSAGGIO DA UN DISPOSITIVO CONNESSO IN PRECEDENZA A UN ALTRO

Per passare tra un dispositivo connesso in precedenza e un altro, utilizzare il pulsante *Bluetooth* della custodia di ricarica.

SUGGERIMENTO: per passare da un dispositivo connesso in precedenza a un altro è anche possibile utilizzare le impostazioni *Bluetooth*.

1. Premere e rilasciare il pulsante *Bluetooth* della custodia di ricarica per sentire quale dispositivo è connesso.
2. Entro 2 secondi, premere e rilasciare di nuovo il pulsante *Bluetooth* della custodia di ricarica per connettersi al dispositivo successivo nell'elenco dispositivi.
3. Ripetere l'operazione fino a quando non si sente il nome del dispositivo desiderato.

Un segnale acustico indica che è in corso la connessione del dispositivo.

4. Avviare la riproduzione audio sul dispositivo mobile connesso.

NOTA: se agli auricolari sono già connessi due dispositivi, quello appena connesso si sostituisce al secondo dispositivo precedentemente connesso.

CANCELLARE L'ELENCO DISPOSITIVI DEGLI AURICOLARI

1. Premere e tenere premuto il pulsante *Bluetooth* nella custodia di carica fino a quando non si sente il messaggio "Elenco dispositivi *Bluetooth* cancellato".

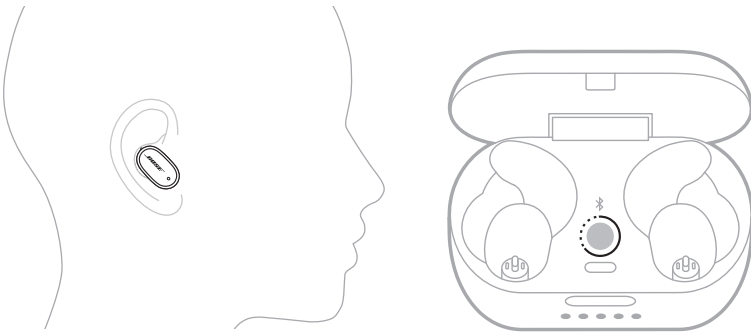

NOTA: quando non si indossano gli auricolari, tenere premuto il pulsante *Bluetooth* nella custodia di carica per 10 secondi. Gli indicatori di stato degli auricolari lampeggiano lentamente in blu.

2. Cancellare gli auricolari dall'elenco dei dispositivi *Bluetooth* sul dispositivo.

Tutti i dispositivi vengono cancellati e gli auricolari sono pronti per la connessione (vedere pagina 15).

CONSERVARE GLI AURICOLARI

Se non si indossano gli auricolari, riporli nell'apposita custodia di carica. Chiudere la custodia per prolungare la durata della batteria e impedire l'ingresso di sporcizia.

Se non si utilizzano gli auricolari per un periodo di tempo prolungato (più di 4 settimane), custodirli a temperatura ambiente e assicurarsi che il livello di carica della custodia di carica sia superiore al 40% (vedere pagina 36).

PULIRE GLI AURICOLARI E LA CUSTODIA DI CARICA

COMPONENTE	PROCEDURA
Puntali	Rimuovere i puntali dagli auricolari e lavarli con un detergente delicato e acqua. NOTA: prima di riapplicarli agli auricolari, sciacquarli e asciugarli completamente.
Beccucci auricolari	Pulire esclusivamente con un bastoncino ovattato asciutto o un oggetto simile. ATTENZIONE: non inserire nessuno strumento di pulizia nel beccuccio.
Contatti di carica (sugli auricolari) e piedini di carica (nella custodia di carica)	Per prevenire la formazione di ruggine, pulire con un bastoncino ovattato asciutto o un oggetto simile.
Custodia di carica	Pulire esclusivamente con un bastoncino ovattato asciutto o un oggetto simile.

PARTI DI RICAMBIO E ACCESSORI

Per ordinare parti di ricambio e accessori, rivolgersi al servizio clienti Bose.

Visitare: worldwide.Bose.com/Support/QCEarbuds

GARANZIA LIMITATA

Gli auricolari sono coperti da garanzia limitata. Per i dettagli della garanzia limitata, consultare il nostro sito web all'indirizzo global.Bose.com/warranty.

Per effettuare la registrazione del prodotto, consultare global.Bose.com/register per istruzioni. La mancata registrazione non inciderà in alcun modo sui diritti previsti dalla garanzia limitata.

AGGIORNARE GLI AURICOLARI

Gli auricolari e la custodia di carica iniziano ad aggiornarsi automaticamente quando vengono connessi all'app Bose Music ed è disponibile un aggiornamento. Seguire le istruzioni dell'app.

SUGGERIMENTO: è possibile eseguire l'aggiornamento degli auricolari e della custodia di carica anche tramite il sito web di aggiornamento Bose. Sul computer, visitare il sito: btu.Bose.com e seguire le istruzioni a schermo.

VISUALIZZARE IL CODICE DATA DEGLI AURICOLARI

Rimuovere il puntale dall'auricolare (vedere pagina 20).

Il codice data è situato sul beccuccio dell'auricolare.

Codice data

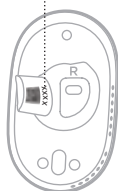

VISUALIZZARE IL NUMERO DI SERIE DELLA CUSTODIA DI CARICA

Estrarre l'auricolare destro dalla custodia di carica.

Il numero di serie della custodia di carica è riportato sul lato sinistro del vano di alloggiamento dell'auricolare destro.

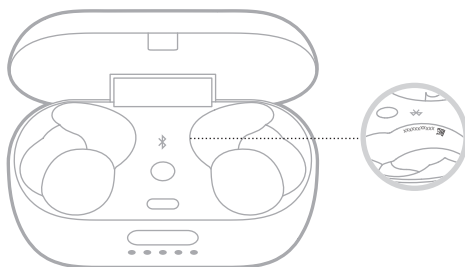

SUGGERIMENTO: il numero di serie della custodia di carica è riportato anche sull'etichetta esterna della confezione.

PROVARE PRIMA QUESTE SOLUZIONI

Se si dovessero riscontrare problemi con gli auricolari, provare prima queste soluzioni:

- Caricare la batteria (vedere pagina 31).
- Accendere gli auricolari (vedere pagina 21).
- Controllare gli indicatori di stato degli auricolari e gli indicatori di stato della custodia di carica (vedere pagina 35).
- Verificare che il dispositivo mobile supporti le connessioni *Bluetooth* (vedere pagina 37).
- Scaricare l'app Bose Music ed eseguire gli aggiornamenti software disponibili (vedere pagina 15).
- Avvicinare il dispositivo mobile agli auricolari (9 metri) e allontanarlo da eventuali ostacoli o fonti di interferenza.
- Aumentare il volume degli auricolari, del dispositivo mobile e dell'app musicale.
- Connettere un altro dispositivo mobile (vedere pagina 15).

ALTRE SOLUZIONI

Se non si riesce a risolvere il problema, consultare la tabella seguente per individuare i sintomi e le possibili soluzioni dei problemi più comuni. Se non si è in grado di risolvere il problema, contattare il servizio clienti Bose.

Visitare: worldwide.Bose.com/contact

SINTOMO	SOLUZIONE
Gli auricolari non si accendono	<p>Assicurarsi che gli auricolari non siano in standby. Per riattivare gli auricolari, inserirli nelle orecchie.</p> <p>Posizionare entrambi gli auricolari nella custodia di carica in modo da farli scattare in posizione magneticamente. Chiudere e riaprire la custodia. Gli indicatori di stato degli auricolari segnalano lo stato di carica (vedere pagina 35).</p> <p>Se gli auricolari sono stati esposti a temperature elevate o basse, attendere che la temperatura degli auricolari torni alla temperatura ambiente.</p>

SINTOMO	SOLUZIONE
<p>Gli auricolari non si connettono al dispositivo mobile</p>	<p>Sul dispositivo:</p> <ul style="list-style-type: none"> • Disattivare e poi riattivare la funzione <i>Bluetooth</i>. • Cancellare gli auricolari dall'elenco dei dispositivi <i>Bluetooth</i> sul dispositivo. Connetterlo di nuovo (vedere pagina 15). <p>Posizionare entrambi gli auricolari nella custodia di carica in modo da farli scattare in posizione magneticamente e verificare che gli indicatori di stato segnalino lo stato di carica (vedere pagina 35). Chiudere e riaprire la custodia. Connetterlo di nuovo (vedere pagina 15).</p> <p>Verificare di aver inserito l'auricolare destro nell'orecchio.</p> <p>Assicurarsi che l'auricolare destro si trovi nel raggio di portata (9 metri) della custodia di carica e che la custodia sia aperta.</p> <p>Cancellare l'elenco dispositivi degli auricolari (vedere pagina 39). Connetterlo di nuovo (vedere pagina 15).</p> <p>Visitare worldwide.bose.com/Support/QCEarbuds per guardare i tutorial video.</p> <p>Riavviare gli auricolari e la custodia di carica (vedere pagina 48).</p>
<p>Gli auricolari non rispondono durante la configurazione dell'app</p>	<p>Assicurarsi di utilizzare l'app Bose Music per eseguire la configurazione (vedere pagina 15).</p> <p>Verificare che nel menu Impostazioni del dispositivo mobile sia attivata la funzione <i>Bluetooth</i>.</p>
<p>L'app Bose Music non riesce a trovare gli auricolari</p>	<p>Dopo aver indossato gli auricolari, premere e tenere premuto il pulsante <i>Bluetooth</i> ✂ nella custodia di carica fino a quando non si sente il messaggio "Pronto per la connessione".</p> <p>Posizionare entrambi gli auricolari nella custodia di carica in modo da farli scattare in posizione magneticamente. Chiudere e riaprire la custodia. Rimuovere gli auricolari.</p>
<p>L'app Bose Music non funziona sul dispositivo mobile</p>	<p>Assicurarsi che il dispositivo mobile sia compatibile con l'app Bose Music e rispetti i requisiti minimi di sistema. Per ulteriori informazioni, consultare l'app store del dispositivo mobile.</p> <p>Disinstallare l'app Bose Music sul dispositivo mobile. Reinstallare l'app (vedere pagina 15).</p>
<p>Connessione <i>Bluetooth</i> intermittente</p>	<p>Cancellare l'elenco dispositivi degli auricolari (vedere pagina 39). Connetterlo di nuovo (vedere pagina 15).</p> <p>Avvicinare il dispositivo agli auricolari.</p> <p>Riavviare gli auricolari e la custodia di carica (vedere pagina 48).</p>

SINTOMO	SOLUZIONE
Non si sente alcun suono	<p>Assicurarsi che entrambi i puntali siano saldamente inseriti nell'orecchio e che non siano stati ruotati troppo all'indietro (vedere pagina 17).</p> <p>Assicurarsi che la testa sia in posizione verticale quando si inseriscono gli auricolari.</p> <p>Premere il pulsante di riproduzione del dispositivo mobile per accertarsi che l'audio sia in riproduzione.</p> <p>Riprodurre l'audio da un'applicazione o un servizio musicale differente.</p> <p>Avviare la riproduzione audio da un contenuto memorizzato direttamente sul dispositivo.</p> <p>Riavviare il dispositivo mobile.</p> <p>Verificare che gli auricolari si trovino nel reciproco raggio di portata.</p> <p>Disattivare le funzioni di rilevamento in-ear mediante l'app Bose Music.</p>
Nessun suono da un auricolare	<p>Assicurarsi che entrambi i puntali siano saldamente inseriti nell'orecchio e che non siano stati ruotati troppo all'indietro (vedere pagina 17).</p> <p>Assicurarsi che la testa sia in posizione verticale quando si inseriscono gli auricolari.</p> <p>Verificare che gli auricolari si trovino nel reciproco raggio di portata.</p> <p>Posizionare entrambi gli auricolari nella custodia di carica in modo da farli scattare in posizione magneticamente e verificare che gli indicatori di stato degli auricolari segnalino lo stato di carica (vedere pagina 35).</p> <p>Rimuovere gli auricolari.</p>
Audio e video non sincronizzati	<p>Chiudere e riaprire l'applicazione o il servizio musicale.</p> <p>Riprodurre l'audio da un'applicazione o un servizio musicale differente.</p> <p>Posizionare entrambi gli auricolari nella custodia di carica in modo da farli scattare in posizione magneticamente. Chiudere la custodia per 10 secondi. Aprire la custodia. Rimuovere gli auricolari.</p>
Scarsa qualità del suono	<p>Assicurarsi che entrambi i puntali siano saldamente inseriti nell'orecchio e che non siano stati ruotati troppo all'indietro (vedere pagina 17).</p> <p>Provare una traccia audio diversa.</p> <p>Riprodurre l'audio da un'applicazione o un servizio musicale differente.</p> <p>Rimuovere eventuali depositi di sporcizia o cerume dai puntali e dai beccucci degli auricolari.</p> <p>Disattivare qualsiasi funzione di ottimizzazione audio sul dispositivo o nell'app musicale.</p> <p>Assicurarsi che gli auricolari siano connessi mediante il profilo <i>Bluetooth</i> corretto: Stereo A2DP. Verificare le impostazioni <i>Bluetooth</i>/audio del dispositivo per assicurarsi che sia stato selezionato il profilo corretto.</p> <p>Sul dispositivo:</p> <ul style="list-style-type: none"> Disattivare e poi riattivare la funzione <i>Bluetooth</i>. Cancellare gli auricolari dall'elenco dei dispositivi <i>Bluetooth</i> sul dispositivo. Connetterlo di nuovo (vedere pagina 15).

SINTOMO	SOLUZIONE
Il microfono non rileva i suoni	<p>Assicurarsi che entrambi i puntali siano saldamente inseriti nell'orecchio e che non siano stati ruotati troppo all'indietro (vedere pagina 17).</p> <p>Verificare che i fori del microfono sul bordo dell'auricolare destro non siano ostruiti.</p> <p>Assicurarsi che il microfono non sia disattivato sul telefono.</p> <p>Se è in corso una chiamata, assicurarsi di utilizzare l'auricolare destro.</p> <p>Provare a chiamare un numero differente.</p> <p>Provare con un dispositivo compatibile differente.</p> <p>Sul dispositivo:</p> <ul style="list-style-type: none"> • Disattivare e poi riattivare la funzione <i>Bluetooth</i>. • Cancellare gli auricolari dall'elenco dei dispositivi <i>Bluetooth</i> sul dispositivo. Connetterlo di nuovo (vedere pagina 15).
Impossibile impostare la modalità di riduzione del rumore	<p>Posizionare entrambi gli auricolari nella custodia di ricarica in modo da farli scattare in posizione magneticamente. Chiudere e riaprire la custodia. Gli indicatori di stato degli auricolari segnalano lo stato di carica (vedere pagina 35).</p> <p>Assicurarsi di utilizzare l'auricolare sinistro per impostare la modalità di riduzione del rumore.</p> <p>Vedere "Gli auricolari non rispondono al controllo touch" a pagina 46.</p> <p>Utilizzare l'app Bose Music per impostare la modalità di riduzione del rumore. Questa opzione è accessibile dalla schermata iniziale (vedere pagina 15).</p>
Riduzione del rumore scarsa	<p>Assicurarsi che i copriauricolari siano inseriti correttamente (vedere pagina 18).</p> <p>Controllare la modalità di riduzione del rumore (vedere pagina 27).</p> <p>Rimuovere gli auricolari dalle orecchie, quindi reinserirli.</p> <p>Se si è nel corso di una chiamata o si sta usando il controllo vocale del dispositivo mobile, abbassare o disattivare il volume della funzione <i>Propria voce</i> nell'app Bose Music (vedere pagina 28).</p>
Difficoltà a sentire la voce dell'interlocutore durante una chiamata	<p>Aumentare il volume sul dispositivo mobile.</p> <p>Provare una modalità di riduzione del rumore diversa (vedere pagina 27).</p>
Difficoltà a sentire la propria voce durante una telefonata	<p>Utilizzare l'app Bose Music per regolare la funzione <i>Propria voce</i>. Questa opzione è accessibile dal menu <i>Impostazioni</i>.</p>

SINTOMO	SOLUZIONE
Gli auricolari non rispondono	<p>Posizionare entrambi gli auricolari nella custodia di carica in modo da farli scattare in posizione magneticamente. Chiudere e riaprire la custodia. Gli indicatori di stato degli auricolari segnalano lo stato di carica (vedere pagina 35).</p> <p>Riavviare gli auricolari e la custodia di carica (vedere pagina 48).</p>
Gli auricolari non rispondono al controllo touch	<p>Assicurarsi di toccare la superficie di controllo touch corretta (vedere pagina 23).</p> <p>Assicurarsi che il proprio dito sia bene a contatto con la superficie di controllo touch (vedere pagina 23).</p> <p>Per funzioni che richiedono più tocchi, variare la pressione del tocco.</p> <p>Assicurarsi che le dita siano completamente asciutte.</p> <p>Se si hanno i capelli bagnati, assicurarsi che non interferiscano con la superficie touch.</p> <p>Se si indossano dei guanti, rimuoverli prima di toccare la superficie di controllo touch.</p> <p>Disattivare le funzioni di rilevamento in-ear mediante l'app Bose Music.</p> <p>Se gli auricolari sono stati esposti a temperature elevate o basse, attendere che la temperatura degli auricolari torni alla temperatura ambiente.</p> <p>Riavviare gli auricolari e la custodia di carica (vedere pagina 48).</p>
Non si riesce a regolare il volume	<p>Assicurarsi che il controllo del volume sia abilitato nell'app Bose Music (vedere pagina 23).</p> <p>Sfiorare la superficie di controllo touch nella direzione giusta (vedere pagina 23).</p> <p>Vedere "Gli auricolari non rispondono al controllo touch".</p>
Impossibile accedere alla scelta rapida	<p>Assicurarsi di aver impostato una scelta rapida mediante l'app Bose Music (vedere pagina 30).</p>
Gli auricolari non si caricano	<p>Assicurarsi che gli auricolari siano inseriti correttamente nella custodia di carica. Per prolungare la durata della batteria, chiudere la custodia mentre gli auricolari sono sotto carica (vedere pagina 31).</p> <p>Verificare che i contatti di carica sugli auricolari o i piedini di carica nella custodia non siano coperti da sporco o depositi.</p> <p>Verificare che il cavo USB sia allineato correttamente alla porta della custodia di carica.</p> <p>Verificare il corretto inserimento di entrambe le estremità del cavo USB.</p> <p>Provare un altro cavo USB.</p> <p>Provare un altro caricatore da parete.</p> <p>Se gli auricolari o la custodia di carica sono stati esposti a temperature molto calde o fredde, attendere che la temperatura degli auricolari o della custodia torni alla temperatura ambiente. Ricaricare (vedere pagina 31).</p>

SINTOMO	SOLUZIONE
La custodia di carica non si carica	<p>Verificare che il cavo USB sia allineato correttamente alla porta della custodia di carica.</p> <p>Verificare il corretto inserimento di entrambe le estremità del cavo USB.</p> <p>Provare un altro cavo USB.</p> <p>Assicurarsi che la custodia di carica sia chiusa. Per prolungare la durata della batteria, tenere chiusa la custodia mentre è sotto carica.</p> <p>Provare un altro caricatore da parete.</p> <p>Se la custodia di carica è stata esposta a temperature molto calde o fredde, attendere che la temperatura della custodia torni alla temperatura ambiente. Ricaricare (vedere pagina 32).</p> <p>Verificare che il pad di carica wireless sia compatibile Qi.</p>
Le estremità auricolari si staccano	<p>Fissare bene i puntali agli auricolari (vedere pagina 20).</p>
Lingua delle istruzioni vocali errata	<p>Cambiare la lingua delle istruzioni vocali mediante l'app Bose Music (vedere pagina 15). Questa opzione è accessibile dal menu Impostazioni.</p>
Mancata ricezione delle notifiche di chiamata	<p>Assicurarsi che le istruzioni vocali siano abilitate nell'app Bose Music (vedere pagina 15). Questa opzione è accessibile dal menu Impostazioni.</p>
Gli auricolari emettono un suono simile a un cinguettio	<p>Assicurarsi che i beccucci degli auricolari non siano bloccati (vedere pagina 20).</p>

RIAVVIARE GLI AURICOLARI E LA CUSTODIA DI CARICA

Se gli auricolari non rispondono, provare a riavviarli.

NOTA: il riavvio degli auricolari cancella l'elenco dispositivi, ma non modifica altre impostazioni.

1. Riporre gli auricolari nella custodia di carica.
2. Premere e tenere premuto il pulsante *Bluetooth* ✂ nella custodia di carica per 30 secondi, finché gli indicatori di stato degli auricolari non lampeggiano.

Quando il riavvio è completo, gli indicatori di stato degli auricolari (vedere pagina 35) e gli indicatori di stato della custodia di carica si illuminano (vedere pagina 36).



840344-0010