

ROTEL®

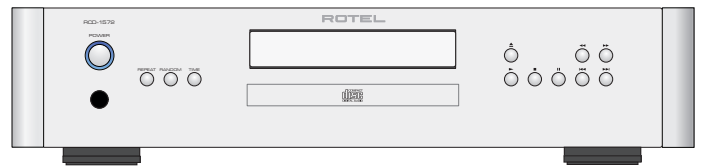

RCD-1572

Stereo Compact Disc Player

Lecteur de disques compacts stéréo

Stereo-CD-Player

Reproductor de Discos Compactos

Stereo cd-speler

Lettore CD

CD-spelare

CD-проигрыватель

Owner's Manual

Manuel de l'utilisateur

Bedienungsanleitung

Manual de Instrucciones

Gebruikershandleiding

Manuale di istruzioni

Instruktionsbok

Инструкция пользователя



CAUTION

RISK OF ELECTRIC SHOCK
DO NOT OPEN



WARNING : SHOCK HAZARD-DO NOT OPEN
AVIS: RISQUE DE CHOC ÉLECTRIQUE-NE PAS OUVRIR

APPLICABLE FOR USA, CANADA OR WHERE APPROVED FOR THE USAGE

CAUTION: TO PREVENT ELECTRIC SHOCK, MATCH WIDE BLADE OF PLUG TO WIDE SLOT. INSERT FULLY.

ATTENTION: POUR EVITER LES CHOCS ELECTRIQUES, INTRODUIRE LA LAME LA PLUS LARGE DE LA FICHE DANS LA BORNE CORRESPONDANTE DE LA PRISE ET POUSSER JUSQU'AU FOND.

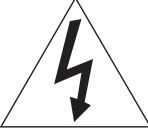

This symbol is to alert the user to the presence of uninsulated dangerous voltages inside the product's enclosure that may constitute a risk of electric shock.



This symbol is to alert the user to important operating and maintenance (service) instructions in this manual and literature accompanying the product.

This Class B digital apparatus complies with Canadian ICES-003.

Cet appareil numérique de la classe B est conforme à la norme NMB-003 du Canada.



Rotel products are designed to comply with international directives on the Restriction of Hazardous Substances (RoHS) in electrical and electronic equipment and the disposal of Waste Electrical and Electronic Equipment (WEEE). The crossed wheeled bin symbol indicates compliance and that the products must be appropriately recycled or processed in accordance with these directives.



This symbol means that this unit is double insulated. An earth connection is not required.

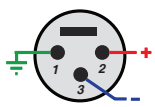

Pin Assignments
 Balanced Audio (3 pole XLR):
 Pin 1: Ground / Screen
 Pin 2: In phase / +ve / Hot
 Pin 3: Out of phase / -ve / Cold

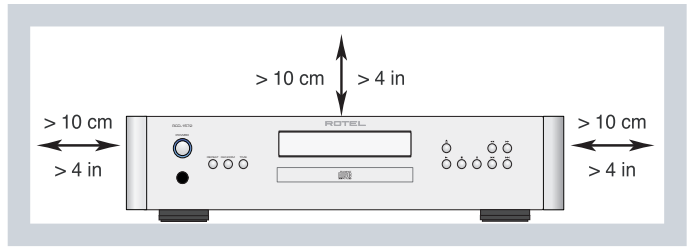

IMPORTANT FOR LASER PRODUCTS

1. CLASS 1 LASER PRODUCT
2. **DANGER:** Visible laser radiation when open and interlock failed or bypassed. Avoid direct exposure to beam.
3. **CAUTION:** Do not open the top cover. There are no user serviceable parts inside the player; leave all servicing to qualified service personnel.

WARNING!

To reduce the risk of electrical shock, fires, etc.:

1. Do not remove screws, covers or cabinet.
2. Do not expose the unit to rain or moisture.
3. Do not touch the power cord or plug with wet hands.



Notice

The RS232 connection should be handled by authorized persons only.

FCC Information

This equipment has been tested and found to comply with the limits for a Class B digital device, pursuant to Part 15 of the FCC Rules. These limits are designed to provide reasonable protection against harmful interference in a residential installation. This equipment generates, uses and can radiate radio frequency energy and, if not installed and used in accordance with the instruction, may cause harmful interference to radio communications.

However, there is no guarantee that interference will not occur in a particular installation. If this equipment does cause harmful interference to radio or television reception, which can be determined by turning the equipment off and on, the user is encouraged to try to correct the interference by one or more of the following measures:

- Reorient or relocate the receiving antenna.(TV, radio, etc.)
- Increase the separation between the equipment and receiver.
- Connect the equipment to an outlet on circuit different from that to which the receiver is connected.
- Consult the dealer or an experienced radio/TV technician for additional help.

Caution

This device complies with part 15 of the FCC Rules. Operation is subject to the following conditions: (1) This device may not cause harmful interference, and (2) this device must accept any interference received, including interference that may cause undesired operation.

NOTE: This equipment has been tested and found to comply with the limits for a Class B digital device, pursuant to Part 15 of the FCC Rules. These limits are designed to provide reasonable protection against interference in a residential installation. This equipment generates and can radiate radio frequency energy and, if not installed and used in accordance with the instructions, may cause interference to radio or TV communications. There is no guarantee that interference will not occur in a particular installation. If this equipment does cause interference to radio or television reception, which can be determined by turning the equipment off and on, try to correct the interference by one or more of the following measures:

- Reorient or relocate the receiving antenna.
- Increase the separation between the unit and the television tuner.
- Connect the unit to an AC power outlet on a different electrical circuit.
- Consult your authorized Rotel retailer for assistance.

Important Safety Instructions

WARNING: There are no user serviceable parts inside. Refer all servicing to qualified service personnel.

WARNING: To reduce the risk of fire or electric shock, do not expose the unit to moisture or water. Do not expose the unit to dripping or splashing. Do not place objects filled with liquids, such as vases, on the unit. Do not allow foreign objects to get into the enclosure. If the unit is exposed to moisture, or a foreign object gets into the enclosure, immediately disconnect the power cord from the wall. Take the unit to a qualified service person for inspection and necessary repairs.

Read these instructions.

Keep these instructions.

Heed all warnings.

Follow all instructions.

Do not use this apparatus near water.

Clean only with dry cloth.

Do not block any ventilation openings. Install in accordance with the manufacturer's instructions.

Do not install near any heat sources such as radiators, heat registers, stoves, or other apparatus (including amplifiers) that produce heat.

Do not defeat the safety purpose of the polarized or grounding-type plug. A polarized plug has two blades with one wider than the other. A grounding type plug has two blades and a third grounding prong. The wide blade or the third prong are provided for your safety. If the provided plug does not fit into your outlet, consult an electrician for replacement of the obsolete outlet.

Protect the power cord from being walked on or pinched particularly at plugs, convenience receptacles, and the point where they exit from the apparatus.

Only use attachments/accessories specified by the manufacturer.

Use only with the cart, stand, tripod, bracket, or table specified by the manufacturer, or sold with the apparatus. When a cart is used, use caution when moving the cart/apparatus combination to avoid injury from tip-over.



Unplug this apparatus during lightning storms or when unused for long periods of time.

Refer all servicing to qualified service personnel. Servicing is required when the apparatus has been damaged in any way, such as power supply cord or plug is damaged, liquid has been spilled or objects have fallen into the apparatus, the apparatus has been exposed to rain or moisture, does not operate normally, or has been dropped.

The apparatus should be used in non tropical climate.

You must allow a minimum 10 cm or 4 inches of unobstructed clearance around the unit.

WARNING: The rear panel power cord connector is the mains power disconnect device. The device must be located in an open area that allows access to the cord connector.

The unit must be connected to a power supply only of the type and voltage specified on the rear panel. (USA: 120V/60Hz, EC: 230V/50Hz)

Connect the component to the power outlet only with the supplied power supply cable or an exact equivalent. Do not modify the supplied cable. Do not use extension cords.

The mains plug is the disconnect of the unit. In order to completely disconnect the unit from the supply mains, remove the main plug from the unit and the AC power outlet. This is the only way to completely remove mains power from the unit.

The batteries in the remote control shall not be exposed to excessive heat such as sunshine, fire or the like. Batteries should be recycled or disposed as per state and local guidelines.

Figure 1: Controls and Connections
 Commandes et Branchements
 Bedienelemente und Anschlüsse
 Controles y Conexiones

Bedieningselementen en aansluitingen
 Controlli e connessioni
 Kontroller och anslutningar
 Органы управления и разъемы

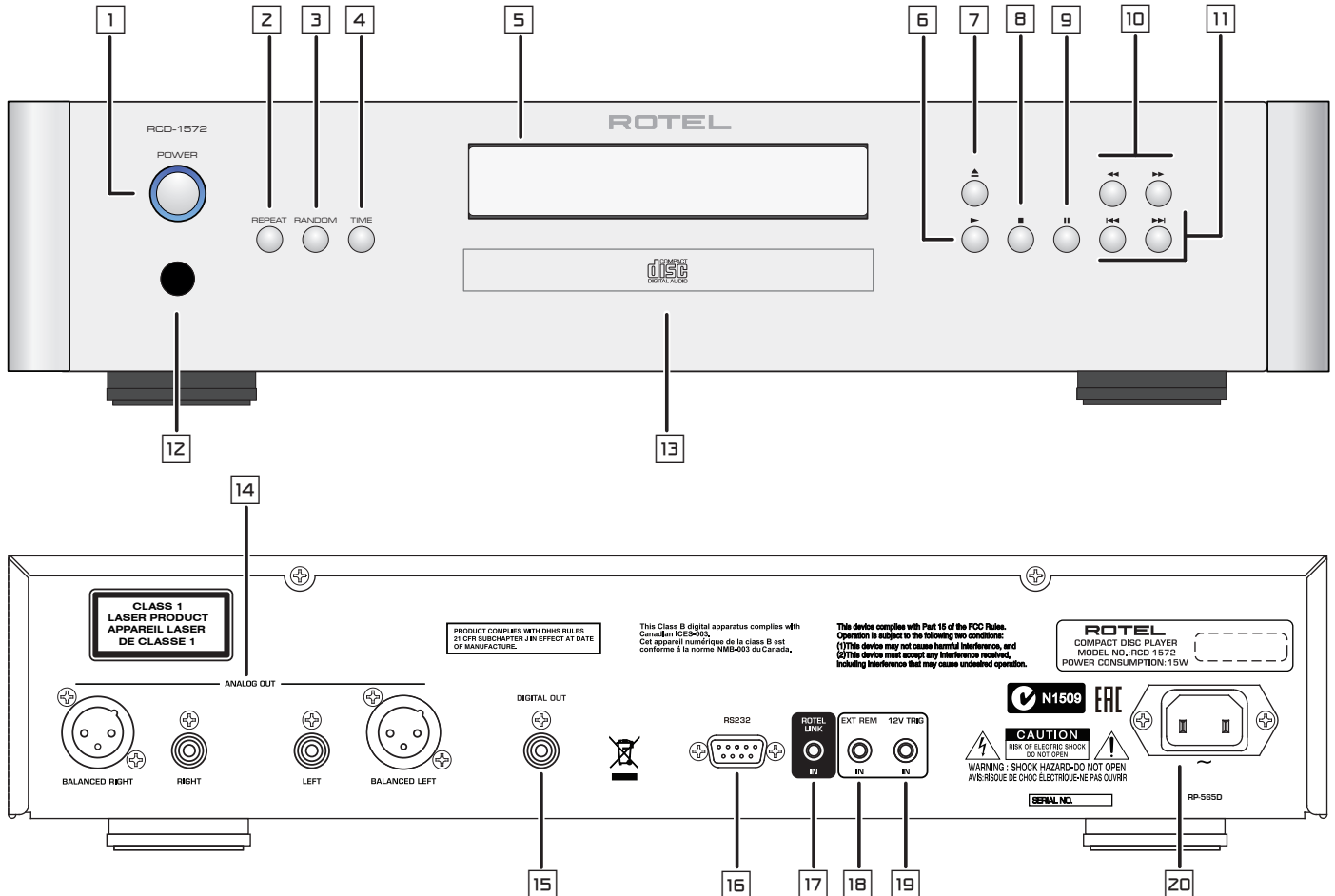

Figure 2 : RR-D99 Remote Control
Télécommande infrarouge RR-D99
Fernbedienung RR-D99
Mando a Distancia RR-D99

Afstandsbediening RR-D99
Telecomando RR-D99
RR-D99 fjärrkontroll
Пульт ДУ RR-D99

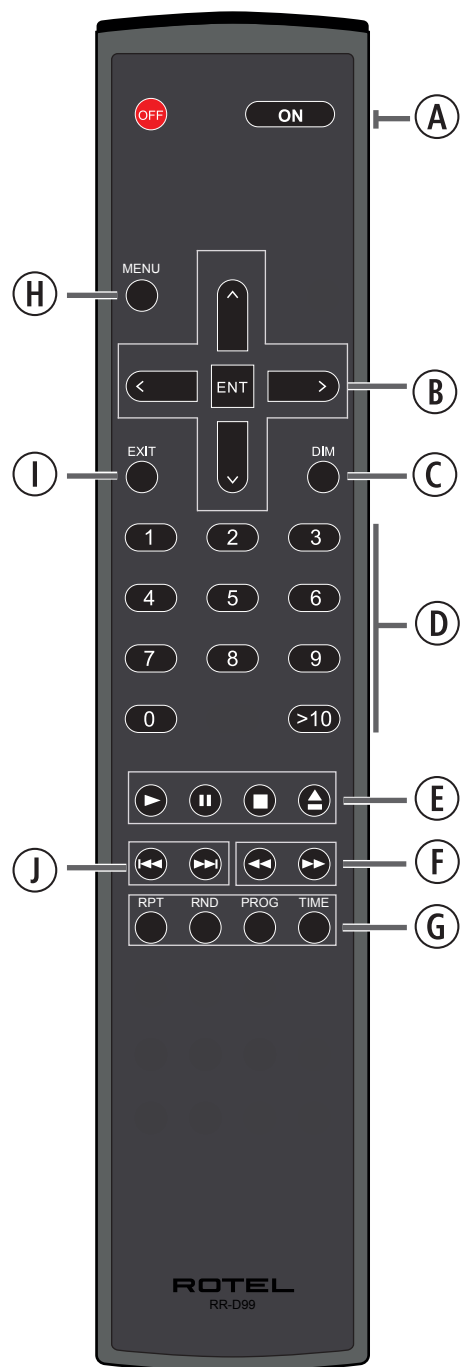

Figure 3 : Analog RCA Outputs Connection
 Connexion Sorties analogiques RCA
 Analoge RCA Ausgänge Anschluss
 Conexión de Salidas Analógicas RCA

Analoge RCA uitgangen aansluiting
 Connessione di uscite audio analogiche RCA
 Analoga RCA utgångar anslutning
 Аналогового RCA выхода соединения

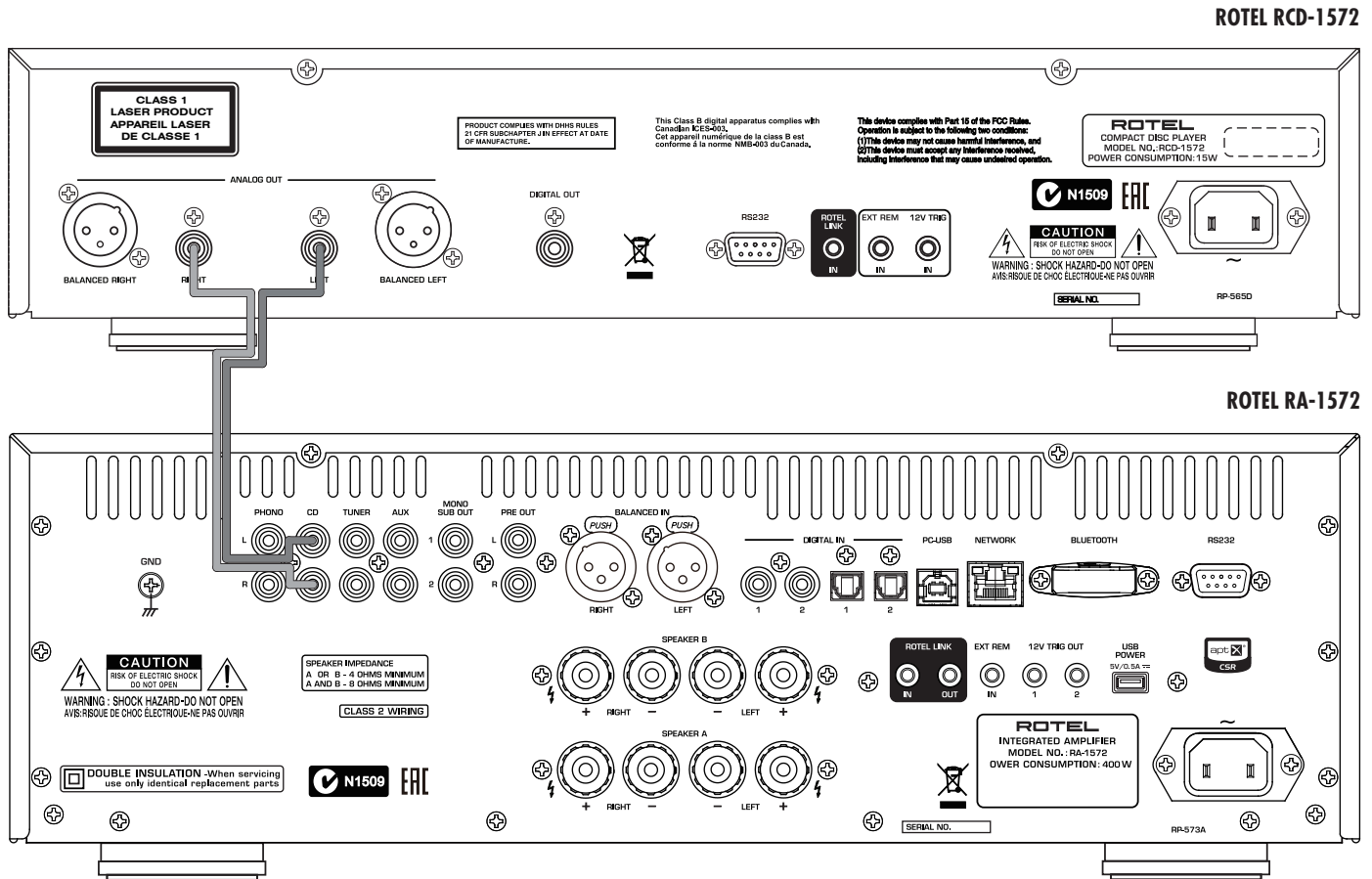

Figure 4 : **Balanced Outputs Connection**
Connexion Sorties symétriques
Symmetrische Ausgänge Anschluss
Conexión de Salidas Balanceadas

Gebalanceerde uitgangen aansluiting
Connessione di uscite audio bilanciate
Balanserade utgångar anslutning
БАЛАНСНЫЕ ВЫХОДЫ СОЕДИНЕНИЯ

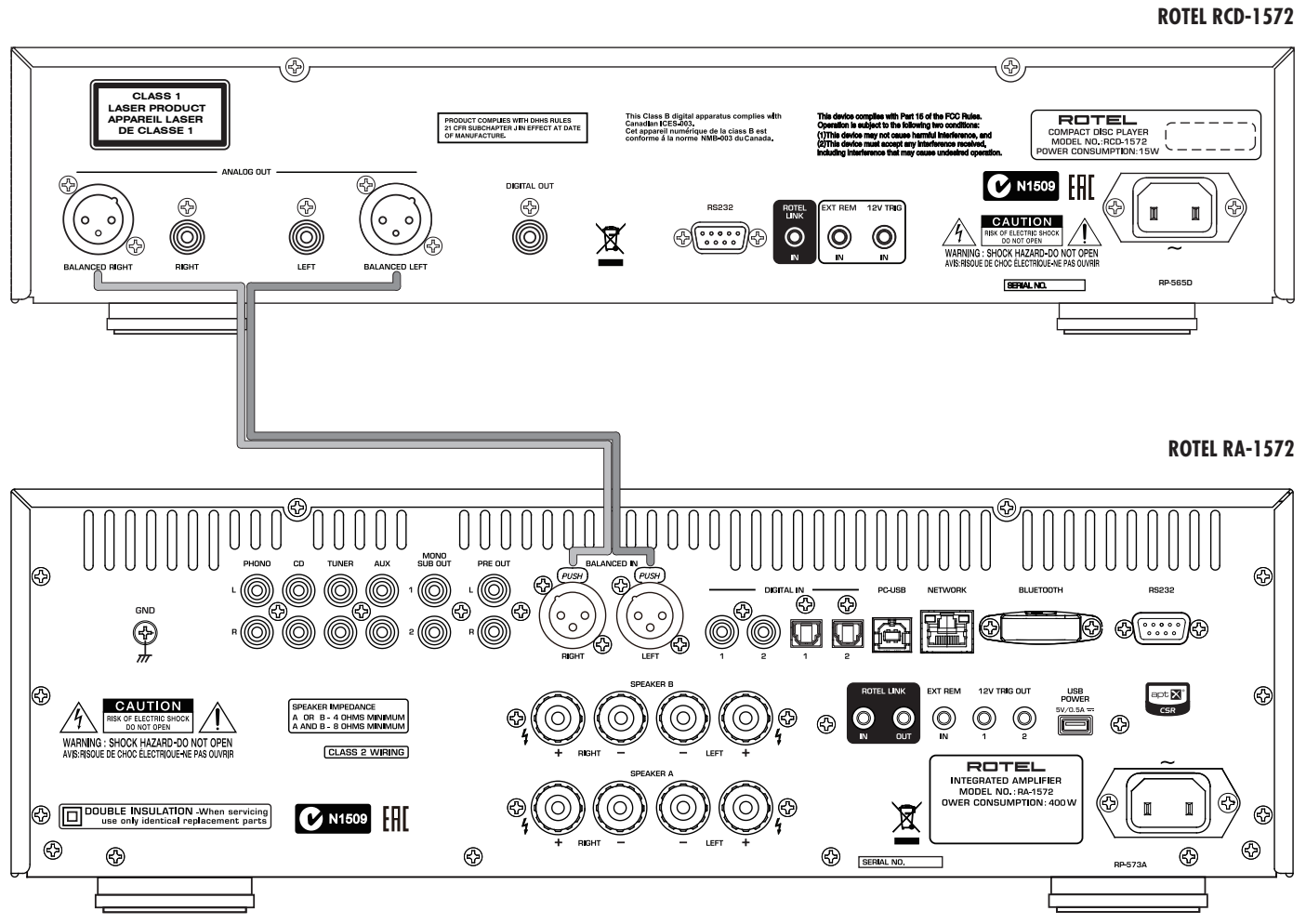

Figure 5 : Digital Output Connection
 Connexion Sortie numérique
 Digitalausgang Anschluss
 Conexión de Salida Digitalte

Digitale uitgangsaansluiting
 Connessione di uscita digitale
 Digitala utgångsanslutningen
 Подключение цифровые выходы

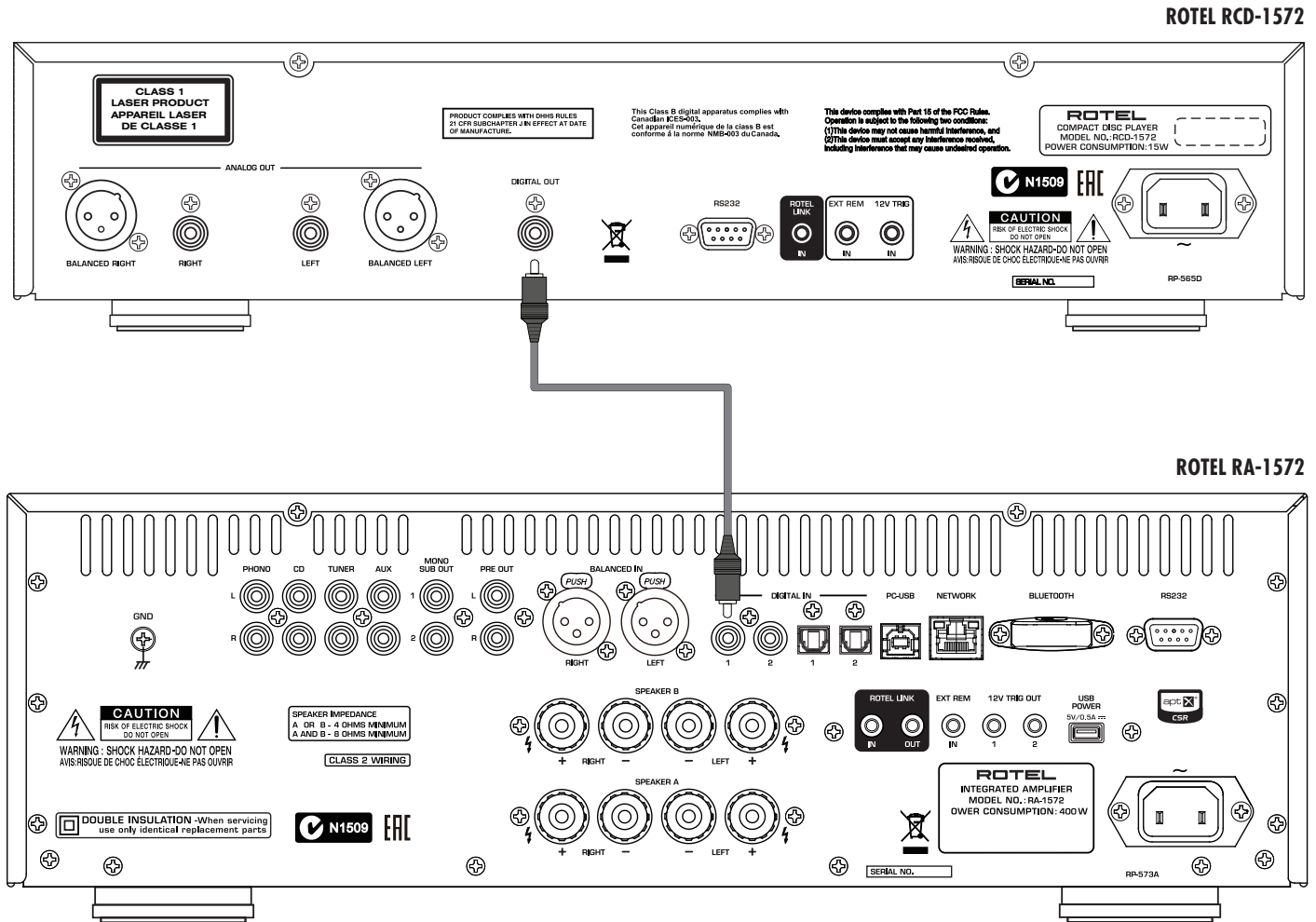

Figure 6 : Rotel Link and 12V Trigger Connections
 Branchements Rotel Link et trigger 12 V
 Rotel Link- und 12V-Trigger-Anschlüsse
 Conexiones Rotel Link y para Señal de Disparo de 12V

De Rotel Link en 12V trigger aansluitingen
 Collegamenti Rotel Link e segnali Trigger 12 V
 Rotel Link-anslutning och 12 V-anslutning för styrsignal
 Подсоединение Rotel Link и 12-В триггерного сигнала

Important! : The 12V trigger cables will override the Rotel Link commands. Do not connect the 12V trigger cable if Rotel Link is connected.

Important : Les connexions trigger 12v sont prioritaires sur les commandes Rotel Link. Ne branchez pas de câble trigger 12 V si une connexion Rotel Link a été réalisée.

Wichtig! Die 12V-Trigger-Kabel umgehen die Rotel Link-Befehle. Schließen Sie kein 12V-Trigger-Kabel an, wenn die Rotel Link-Verbindung hergestellt wurde.

¡Importante! Los cables para señal de disparo de 12V bloquearán las órdenes de control vía Rotel Link. Por lo tanto, cuando el Rotel Link esté conectado no conecte ningún cable para señal de disparo de 12V.

Importante! I segnali Trigger 12 V hanno la precedenza sui comandi Rotel Link, pertanto non effettuare i collegamenti Trigger 12 V se si utilizza il bus Rotel Link.

Belangrijk: De 12V trigger aansluitingen hebben voorrang op de Rotel Link opdrachten. Sluit dus niet de 12V triggerkabel en Rotel Link tegelijkertijd aan.

Viktigt! Kablarna för 12 V styrsignaler åsidosätter Rotel Link-kommandon. Anslut inte kablar för 12 V styrsignal om det finns en Rotel Link-anslutning.

Внимание! 12-В триггерный сигнал имеет приоритет над командами шины Rotel Link. Не подсоединяйте кабель 12-В триггерного сигнала, если уже сделано соединение по Rotel Link.

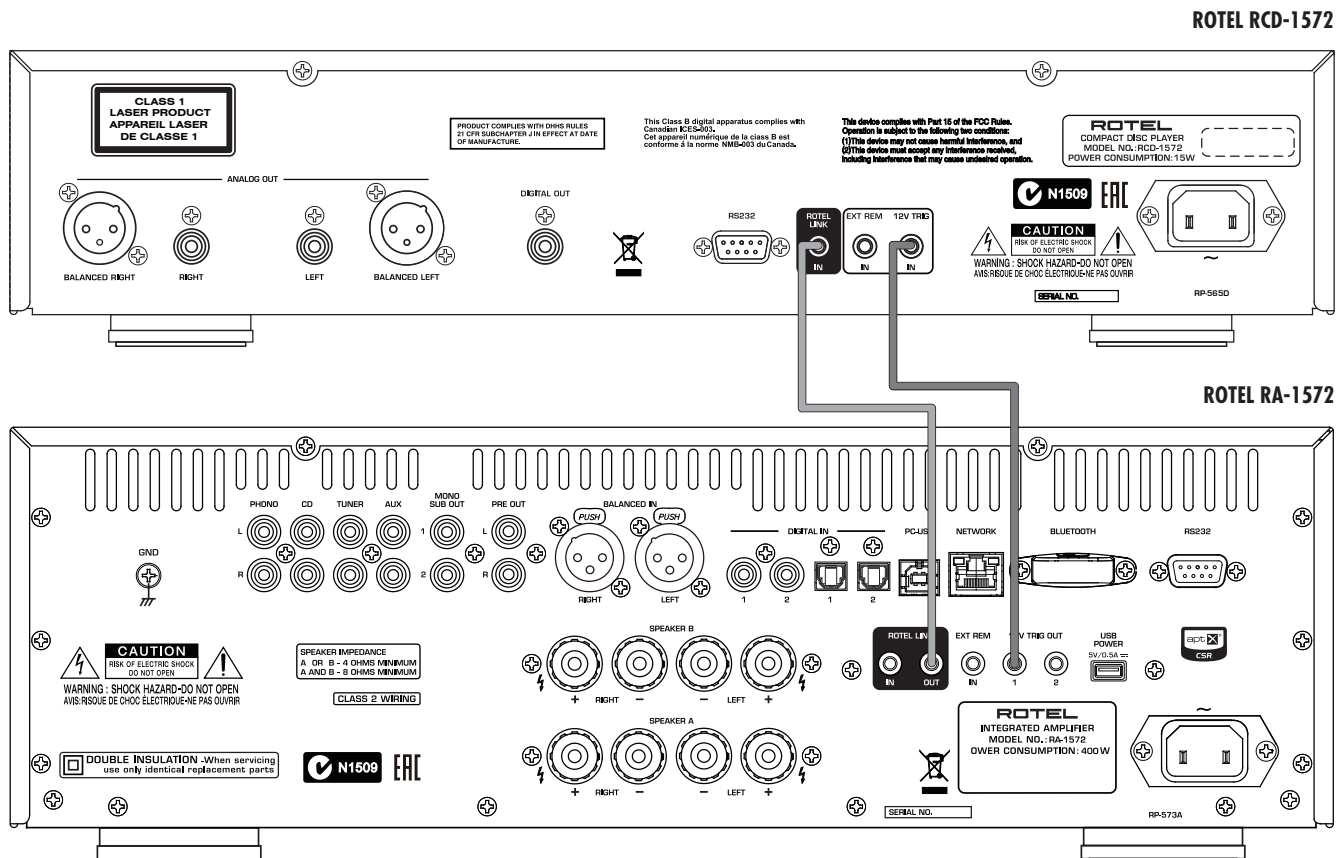

Important Notes

When making connections be sure to:

- ✓ Turn off **all** the components in the system **before** hooking up **any** components, including loudspeakers.
- ✓ Turn off **all** components in the system **before** changing **any** of the connections to the system.

Remarques importantes

Pendant les branchements, assurez-vous que :

- ✓ **Tous** les maillons sont éteints **avant** leur branchement, **quels qu'ils soient**, y compris les enceintes acoustiques.
- ✓ Éteignez **tous** les maillons **avant** de modifier **quoi que ce soit** au niveau de leurs branchements, quels qu'ils soient.

Wichtige Hinweise

Achten Sie beim Herstellen der Verbindungen auf Folgendes:

- ✓ Schalten Sie **alle** Komponenten im System ab, **bevor** Sie Geräte (einschließlich Lautsprecher) anschließen.
- ✓ Schalten Sie **alle** Komponenten im System ab, **bevor** Sie Anschlüsse im System verändern.

Notas Importantes

Cuando realice las conexiones, asegúrese de que:

- ✓ Desactiva **todos** los componentes del equipo, cajas acústicas incluidas, **antes** de conectar **cualquier nuevo componente** en el mismo.
- ✓ Desactiva **todos** los componentes del equipo **antes** de cambiar **cualquier conexión del mismo**.

Héél belangrijk

Bij het maken van de verbindingen:

- ✓ Zorg dat niet alleen de RCD-1572, maar de **gehele** installatie uitstaat, als nog niet **alle** verbindingen gemaakt zijn.
- ✓ Zorg dat niet alleen de RCD-1572, maar de **gehele** installatie ook uitstaat, **als** u verbindingen gaat **wijzigen**.

Note importanti

Quando effettuate i collegamenti assicuratevi di:

- ✓ Spegnerne **tutti** i componenti del sistema **prima** di collegare **qualsiasi** componente, inclusi i diffusori.
- ✓ Spegnerne **tutti** i componenti del sistema **prima** di modificare **qualsiasi** connessione nel sistema.

Viktigt

Tänk på följande när du gör anslutningar:

- ✓ Stäng av **alla** apparater i anläggningen **innan** du ansluter nya komponenter eller högtalare.
- ✓ Stäng av **alla** apparater i anläggningen **innan** du ändrar någon anslutning.

Важные замечания

Перед подсоединением:

- ✓ Выключите **все** компоненты, включая колонки.
- ✓ Выключите **все** компоненты в вашей системе, прежде чем что-то в ней **менять**.

Contents

Important Safety Instructions	3
Figure 1: Controls and Connections	4
Figure 2: RR-D99 Remote Control	5
Figure 3: Analog RCA Outputs Connection	6
Figure 4: Balanced Outputs Connection	7
Figure 5: Digital Output Connection	8
Figure 6: Rotel Link and 12V Trigger Connections	9
Important Notes	10
About Rotel	11
About the RCD-1572	11
Getting Started	12
A Few Precautions	12
Placement	12
Control Identification	12
AC Power and Control	12
AC Power Input ²⁰	12
Power Switch and Power Indicator ¹¹ ^A	12
12 V Trigger Connection ¹⁹	12
Output Connections	12
Analog Outputs ¹⁴	12
Digital Output ¹⁵	13
Operation	13
Infrared Remote Control ¹²	13
Display ⁵	13
Disc Tray ¹³	13
Transport Control Buttons	13
EJECT Button ⁷ ^E	13
PLAY Button ⁶ ^E	13
STOP Button ⁸ ^E	13
PAUSE Button ⁹ ^E	13
TRACK Buttons ¹¹ ^J	13
DIRECT ACCESS Buttons ^D	13
SEARCH Buttons ¹⁰ ^F	13
Additional Features	14
PROGRAM Button ^G	14
RANDOM Button ³ ^G	14
REPEAT Button ² ^G	14
TIME Button ⁴ ^G	14
RS232 ¹⁶	14
Rotel Link ¹⁷	14
EXT REM IN Jack ¹⁸	14
Remote Control Advanced Buttons	15
MENU Button ^H	15
DIM Button ^C	15
Troubleshooting	15
Power Indicator Is Not Illuminated	15
Fuse Replacement	15
No Sound	15
Specifications	16

About Rotel

Our story began over 50 years ago. Over the decades, we have received hundreds of awards for our products and satisfied hundreds of thousands of people who take their entertainment seriously – like you!

Rotel was founded by a family whose passionate interest in music led them to manufacture high-fidelity components of uncompromising quality. Through the years, that passion has remained undiminished and the family goal of providing exceptional value for audiophiles and music lovers, regardless of their budget, is shared by all Rotel employees.

Rotel's engineers work as a close team, listening to, and fine tuning, each new product until it reaches their exacting musical standards. They are free to choose components from around the world in order to make that product the best they can. You are likely to find capacitors from the United Kingdom and Germany, semiconductors from Japan or the United States, while toroidal power transformers are manufactured in Rotel's own factory.

We all have concerns about our environment. And, as more and more electronics are produced it is especially important for a manufacturer to do all it can to engineer products that have a minimum impact on the environment.

At Rotel, we are proud to do our part. We have reduced the lead content in our products by using special lead-free ROHS solder and components. Our engineers continually strive to improve power supply efficiency without compromise to quality. When in standby mode Rotel products use minimal power to meet global Standby Power Consumption requirements.

The Rotel factory is also doing their part to help the environment through constant improvements to product assembly methods for a cleaner and greener manufacturing processes.

All of us at Rotel thank you for buying this product. We are sure it will bring you many years of enjoyment.

About the RCD-1572

Simply stated, the unit is designed to do one thing—deliver the most detailed, nuanced sound from every disc. The unit will faithfully reproduce all that is recorded on the disc. While the unit was under development, the design team went far beyond the usual measurable technical performance characteristics. Listening panels spent hundreds of hours fine tuning the audio performance, choosing the components that produced the best sound, that would “release the emotion in the music”. Whatever the artist and recording engineers put on the disc, the unit will deliver.

That said, the unit does feature some impressive hardware. The digital-to-analogue converter is a state of the art DAC from the world renowned British manufacturer, Wolfson. This very high performance stereo DAC is specifically designed for audio applications such as CD, DVD, and home theatre systems. All this, combined with Rotel's Balanced Design, ensures the unit will deliver the highest level of audio performance. When used in a high-quality audio system, your Rotel CD player will provide years of enjoyment.

Getting Started

A Few Precautions

WARNING: To avoid potential damage to your system, turn off ALL the components in the system when connecting or disconnecting the loudspeakers or any associated components. Do not turn the system components back on until you are sure all the connections are correct and secure.

Please read this manual carefully. In addition to installation and operating instructions, it provides valuable information on various unit system configurations as well as general information that will help you get optimum performance from your system. Please contact your authorized Rotel dealer for answers to any questions you might have. In addition, all of us at Rotel welcome your questions and comments.

Save the shipping carton and all enclosed packing material for future use. Shipping or moving the unit in anything other than the original packing material may result in severe damage to your unit.

If included in the box please fill out and send in the owner's registration card. Also be sure to keep the original sales receipt. It is your best record of the date of purchase, which you will need in the event warranty service is required.

Placement

Use common sense when placing the unit in a cabinet or when stacking other equipment. Make sure that the shelf or cabinet can support its weight. Do not stack heavy components on top of the unit. Avoid placing the unit where it may be subject to excessive heat such as on top of a large power amplifier or near a heat register. For best performance, avoid placing the unit where it may be subject to vibration, such as near a speaker.

Control Identification

This manual shows illustrations of the front and rear panels and the RR-D99 remote control. Each item in the illustrations is identified with a call out. Through out this manual the items referred to in the text are identified by the corresponding call out. The items on the front and rear panels are identified with a number call out, such as 1. The items on the remote control are labeled with a letter call out, such as A.

AC Power and Control

AC Power Input 20

Your unit is configured at the factory for the proper AC voltage in the country where you purchased it (either 120 volts or 230 volts). The AC line configuration is noted on a decal on the back panel.

NOTE: Should you move your CD player to another country, it may be possible to reconfigure it for use on a different line voltage. Do not attempt to perform this conversion yourself. Opening the enclosure of the unit exposes you to dangerous voltages. Consult a qualified service person or the Rotel factory service department for information.

NOTE: Some products are intended for sale in more than one country and as such are supplied with more than one AC cord. Please use only the cord appropriate for your country/region.

RCD-1572 should be plugged directly into a polarized wall outlet using the supplied cable or other high current compatible cable as recommended by your authorized Rotel dealer. Do not use an extension cord.

Be sure the power switch on the front panel of the unit is turned off (in the "out" position). Then, connect the supplied power cord to the AC power receptacle on the rear of the unit and the AC power outlet.

If you are going to be away from home for an extended period of time such as a month-long vacation, it is a sensible precaution to unplug your CD player (as well as other audio and video components) while you are away.

Power Switch and POWER Indicator 1 A

Press the front panel Power Switch button, to turn the unit on. The Power Indicator light is illuminated when the unit is on. Press Power Switch button again to turn the unit off.

When the power switch is in the ON position, the remote control ON and OFF buttons may be used to activate the RCD-1572 or put it in Standby mode. In Standby mode the power LED remains illuminated, but the display is turned off.

NOTE: If you are using a switched outlet to turn on and off your CD player, you should leave the power switch in the "ON" position. When AC power is applied to the unit, it will power up in fully active mode.

12V Trigger Connection 19

See Figure 6

The unit can be activated by a 12 volt trigger signal. The trigger input accepts any control signal (AC or DC) ranging from 3 volts to 30 volts. When a cable is connected to the 12V input and a trigger signal is present, the CD Player is activated. When the trigger signal is turned off, the unit goes into standby mode. The front panel power indicator will remain illuminated, but the display goes dark and the unit will not operate.

NOTE: When using the 12V Trigger feature, leave the POWER button in the ON position.

NOTE: If you are using other units in the series with Rotel Link, please use the Rotel Link connection to turn the units on or off. Do not connect both the Rotel Link and 12V trigger cables. The 12V trigger's power on or off features will override the Rotel Link features.

Output Connections

The RCD-1572 unit gives you a choice of two different kinds of output connections — an analog outputs signal from the built-in D/A converter for use with conventional analog audio components and a coax digital output which provides an unprocessed digital data signal for use with outboard D/A converters or digital processors.

NOTE: To prevent loud noises that could damage your speakers, turn off all the system components when you make any signal connections.

Analog Outputs 14

See Figure 3 and 4

A pair of standard RCA jacks and XLR balanced connectors supplies an analog output signal from the RCD-1572 to the source inputs of an audio preamplifier, integrated amplifier, or receiver. You should choose only one

method of analog connection from the RCD-1572. Do not connect both the RCA and XLR at the same time.

Select high quality audio interconnect cables. Connect the left and right channel outputs of the RCD-1572 to the corresponding inputs on the preamplifier or other component.

Digital Output 15

See Figure 5

If you are using an outboard D/A converter or other digital processor, you will need an unprocessed digital data stream from the RCD-1572. Using a standard 75 ohm coax digital cable, connect the RCD-1572's coax digital output to the digital input connector on the outboard D/A converter.

Operation

The unit can be operated using its front panel buttons or from corresponding buttons on the supplied infrared remote control. Specific instructions for each of these controls are detailed below. Most of the buttons are duplicated on the front panel and on the IR remote control. However, there are a few exceptions where the buttons are only available on one or the other. These exceptions are noted in the instructions.

Infrared Remote Control 12

Before using the IR remote control, it is necessary to install two "UM-4/AAA" batteries (supplied). Remove the plastic cover on the back of the IR remote, install the batteries (observing the + and - polarity indications), and reinstall the cover.

To use the IR remote control, aim it at the IR sensor 12 located in the lower left corner of the RCD-1572 front panel.

Display 5

A back-lit display on the front panel of the unit provides useful information about the status of the unit, activation of special features, and track/time information for the disc being played. Each of these indicators is described in the detailed operating instructions that follow.



Disc Tray 13

A motor-driven disc loading tray located in the center of the unit, accepts a compact disc. Press the eject button then place the disc into the tray, label-side up. Make sure the disc is properly centered before loading. The disc can be ejected by pressing the eject button again.

Transport Control Buttons

These buttons provide basic control functions for the disc transport mechanism. Except where noted, all functions are available on the unit front panel and the IR remote control.

EJECT Button 7 E

To open the tray loading mechanism press the EJECT button . The tray will open allowing the CD to be loaded label side up. To close the tray press the EJECT button again.

If no disc is loaded when the tray is closed the display will read "No Disc". When a disc is loaded, the display will indicate the number of tracks on the disc and the total time of the disc in hours, minutes and seconds.

PLAY Button 6 E

After the disc is loaded, press the PLAY button to start playing the disc. The number of the track being played and the elapsed time will be shown in the display, along with the PLAY indicator. Normally, the disc will start playing with the first track. However, you can select a different track using the TRACK buttons or the DIRECT ACCESS buttons (see below) before pressing the PLAY button to start playing a different selection.

STOP Button 8 E

Press the STOP button once to stop disc play. Press the PLAY button to resume disc play where it was stopped. If the STOP button is pressed twice, disc play stops, the display shows STOP indicator. When the PLAY button is pressed after pressing the STOP button twice, the disc begins playing from the first track or the first programmed track in PROGRAM mode (see below).

PAUSE Button 9 E

This button is used to temporarily suspend play. The disc continues to spin and play will be resumed from the current position. The PAUSE indicator will light in the display. To resume playing the disc, press the PAUSE button again or press the PLAY button .

TRACK Buttons 11 J

These buttons are used to select tracks on the disc. When a disc is playing, pressing the TRACK button advances to the beginning of the next track. Pressing the TRACK button returns to the beginning of the current track. Pressing the TRACK button twice quickly in succession returns to the beginning of the previous track. The new track number appears in the display.

These buttons are also used to select a track before pressing the PLAY button or when memorizing tracks for the PROGRAM play mode (see below). These selections are made by continuously pressing the TRACK buttons until the desired track is reached.

In PROGRAM mode, the TRACK buttons advance or reverse to the next track in the memorized selection list.

DIRECT ACCESS Buttons D

Remote Only

These ten numeric buttons (labelled 0 through 9) are used to directly access a track from the IR remote control instead of stepping through the tracks using the TRACK buttons.



The first nine tracks on a disc can be selected by pressing the corresponding button. For example, to play the third track, press the 3 button on the remote control.

When accessing track numbers greater than 9, enter the 2 digit track number on the remote control.

NOTE: The >10 button is not used for this model.

The number of the selected track will appear in the main numeric area at the center of the display.

SEARCH Button  

These fast forward and fast reverse buttons  /  allow fast searching through the currently playing disc. One press of these buttons will fast forward or fast reverse at 2X normal speed. Pressing these buttons repeatedly will fast forward or fast reverse at 4X and 8X normal speed. Pressing the PLAY button returns the player to normal speed. While the fast search function is active, you will hear high-speed audio.

Additional Features

These convenience features add extra functionality to the RCD-1572, including the ability to memorize a group of tracks to be played, to repeat a disc, program, or track over and over, to play the tracks on a disc in random order, and to select from several available time displays.

PROGRAM Button 

Remote Only

This button, labeled PROG, allows you to memorize as many as 20 tracks on the current disc for playback in a specific order. For example, you could instruct the RCD-1572 to play track 5, followed by track 3, followed by track 8.

To begin a program:

1. Insert a disc into the tray loader. The RCD-1572 will read the contents of the disc.
2. Press the PROG button on the remote control. The PROGRAM indicator will light up in the display, along with "PROG-01" indicating that the unit is waiting for the first track to be memorized.
3. Enter the first track number using the DIRECT ACCESS buttons. Your selection will be memorized automatically. Press PROG button again then the display indicator will change to "PROG-02". Continue entering the rest of your selections using the DIRECT ACCESS buttons.

Once you have memorized a play list, the RCD-1572 remains in PROGRAM mode until you eject the disc or press and hold the PROG button for 3 seconds. If you press the PLAY button , the memorized program will play instead of the entire disc, starting with the first selection in the memorized list.

When a PROGRAM has been memorized, most functions that would normally affect the entire disc operate on just the memorized program. For example, the TRACK buttons advance to the next track in the memorized program, not the next track on the disc. Likewise, the REPEAT button (see below) continuously plays the memorized program, not the entire disc.

NOTE: *The Random button does not function when playing a program. To activate the Random button the unit must exit Program playback.*

NOTE: *Direct track access is not available when in the PROGRAM mode.*

RANDOM Button  

This instructs the CD player to play tracks from the entire disc in random order. Once all of the selections have been played once, the disc will stop playing, unless the REPEAT Button (see below) has been engaged, in which case the random play will continue until the STOP button  is pressed.

REPEAT Button  

This button allows you to repeat the current track or the entire disc continuously until the feature is cancelled by disengaging the REPEAT button or pressing the STOP button . The REPEAT button steps sequentially through the available options. Press the button once and the RCD-1572 will repeat just the current track. Press the button a second time and the RCD-1572 will repeat the entire disc. Press the button a third time to cancel the REPEAT function.

As noted above, REPEAT can be used in conjunction with the RANDOM play feature.

NOTE: *The REPEAT function is automatically cancelled when the disc is ejected.*

TIME Button  

Normally, the RCD-1572 displays the elapsed time of the currently playing track. The TIME button allows you to step through two alternative time displays. Pressing the button once displays the time remaining in the current track, which counts down as the track continues playing. Pressing the button a second time displays the time remaining on the entire disc (or memorized program). Pressing the button a third time reverts to the standard elapsed time display.

NOTE: *If a disc has CD Text information on it, pressing the play button during playback will alternate between standard disc information and any CD Text data being shown on the display.*

RS232 

The unit can be controlled via RS232 for integration with automation systems. The RS232 input accepts a standard straight DB-9 Male-to-Female cable.

For additional information on the connections, software, and operating codes for RS232 control of the RCD-1572, contact your authorized Rotel dealer.

Rotel Link 

See figure 6

This 3.5 mm stereo mini-jack (labeled ROTEL LINK IN) can optionally attach to Rotel network enabled products with ROTEL LINK OUT connections. This allows the attached Rotel products to communicate with each other and be controlled via the Rotel App (available for download on the iTunes® store).

EXT REM IN Jack 

This 3.5mm mini-jack receives command codes from industry-standard infrared receivers via hard-wired connections. This feature could prove useful when the unit is installed in a cabinet and the front-panel sensor is blocked. Consult your authorized Rotel dealer for information on these external repeaters and the proper wiring of a jack to fit the mini-jack receptacle.

Remote Control Advanced Buttons

MENU Button

Remote Only

By pressing the MENU button, you can enter the following setup menu:

- DISPLAY DIMMER: Changes the display brightness.
- POWER LED DIMMER: Changes the Power LED brightness.

NOTE: *These settings are stored permanently even after the RCD-1572 is powered off.*

- VERSION: Shows the current software version.
- AUTO POWER OFF: The unit can be configured to automatically power off if unused for a specified period. If the CD is stopped for the specified "Auto Power Off" time the unit will automatically go to STANDBY mode. The Auto Power Off timer will be restarted if the CD starts to play. The default for Auto Power Off is set to DISABLE.

Valid settings include: DISABLE, 30 mins, 60 mins, 90 mins.

- EXIT: Exits this SETUP menu.

From the remote control, press the up/down arrow buttons to change the contents of the menu, and press ENT to enter the settings or confirm.

NOTE: *You can also access the SETUP menu without the remote control. Press the STOP button on the front panel for 5 seconds. Press the TRACK buttons to change the contents of the menu and press STOP button to enter the settings or confirm.*

DIM Button

Remote Only

Press the DIM button sequentially to change the DISPLAY brightness.

NOTE: *Adjustments made using the  button are temporary only and not saved after powering off the RCD-1572.*

Troubleshooting

Most difficulties in audio systems are the result of incorrect connections, or improper control settings. If you encounter problems, isolate the area of the difficulty, check the control settings, determine the cause of the fault and make the necessary changes. If you are unable to get sound from the unit, refer to the suggestions for the following conditions:

Power Indicator Is Not Illuminated

The Power Indicator and the basic items in the display window should be illuminated whenever the unit is plugged into the wall power outlet and the Power button is pushed in. If it does not light, test the power outlet with another electrical device, such as a lamp. Be sure the power outlet being used is not controlled by a switch that has been turned off.

Fuse Replacement

If another electrical device works when plugged into the power outlet, but the Power Indicator and the display still will not light when the unit is plugged into the wall outlet, it indicates that the internal power fuse may have blown. If you believe this has happened, contact your authorized Rotel dealer to get the fuse replaced.

No Sound

Check the cables between the unit and the amplifier inputs to be sure they are connected properly. Be sure the correct amplifier input is selected. Be sure the tape monitor system of the amplifier has not been activated. Check the wiring between the amplifier and the speakers.

Specifications

Total Harmonic Distortion + Noise	0.002% @ 1kHz
Frequency Response (± 0.5 dB)	20 - 20,000 Hz
Channel Balance	± 0.5 dB
Channel Separation	> 115 dB @ 10kHz
Signal to Noise Ratio (<i>A Weighting</i>)	> 118dB
Dynamic Range	> 99 dB
Digital to Analog Converters	Wolfson 24 bit/192kHz DAC
Analog Output Level / Impedance (<i>0dBfs</i>)	
Unbalanced (<i>RCA</i>)	2.2 V / 100 Ohms
Balanced (<i>XLR</i>)	4.4 V / 200 Ohms
Digital Output	0.5 V, Peak to Peak
Load Impedance	75 Ohms
Power Requirements	
USA	120V, 60 Hz
EC	230V, 50 Hz
Power Consumption	15 Watts
Standby Power Consumption	< 0.5 Watts
Dimensions (<i>W x H x D</i>)	431 x 104 x 320 mm
	17 x 4 x 12 ³ / ₅ ins
Front Panel Height	2U / 3 ¹ / ₂ ins / 88.1 mm
Weight (<i>net</i>)	6.7 kg, 14.8 lbs.

All specifications are accurate at the time of printing. Rotel reserves the right to make improvements without notice.

Rotel and the Rotel HiFi logo are registered trademarks of The Rotel Co, Ltd., Tokyo, Japan.



CAUTION

RISK OF ELECTRIC SHOCK
DO NOT OPEN



WARNING : SHOCK HAZARD-DO NOT OPEN
AVIS: RISQUE DE CHOC ÉLECTRIQUE-NE PAS OUVRIR



L'éclair dans un triangle équilatéral indique la présence interne de tensions électriques élevées susceptibles de présenter des risques graves d'électrocution.



Le point d'exclamation dans un triangle équilatéral indique à l'utilisateur la présence de conseils et d'informations importantes dans le manuel d'utilisation accompagnant l'appareil. Leur lecture est impérative.

APPLICABLE FOR USA, CANADA OR WHERE APPROVED FOR THE USAGE

CAUTION: TO PREVENT ELECTRIC SHOCK, MATCH WIDE BLADE OF PLUG TO WIDE SLOT. INSERT FULLY.

ATTENTION: POUR EVITER LES CHOCS ELECTRIQUES, INTRODUIRE LA LAME LA PLUS LARGE DE LA FICHE DANS LA BORNE CORRESPONDANTE DE LA PRISE ET POUSSER JUSQU'AU FOND.

This Class B digital apparatus complies with Canadian ICES-003.

Cet appareil numérique de la classe B est conforme à la norme NMB-003 du Canada.



Tous les appareils Rotel sont conçus en totale conformité avec les directives internationales concernant les restrictions d'utilisation de substances dangereuses (RoHS) pour l'environnement, dans les équipements électriques et électroniques, ainsi que pour le recyclage des matériaux utilisés (WEEE, pour Waste Electrical and Electronic Equipment). Le symbole du conteneur à ordures barré par une croix indique la compatibilité avec ces directives, et le fait que les appareils peuvent être correctement recyclés ou traités dans le respect total de ces normes.



Ce symbole signifie que cet appareil bénéficie d'une double isolation électrique. Le branchement d'une mise à la masse ou à la terre n'est pas nécessaire.

Attribution des connecteurs

Audio Symétrique (prise XLR 3 broches) :

Pin 1 : Masse/Terre

Pin 2 : Phase/+ve /Point chaud

Pin 3 : Hors Phase /-ve / Point froid

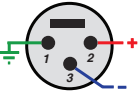
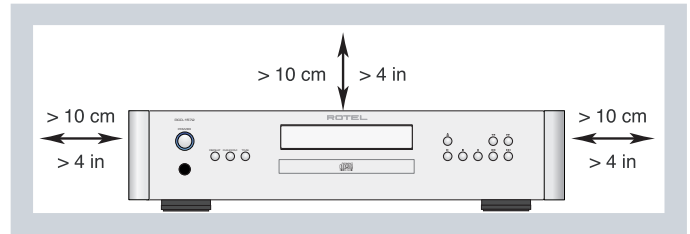
CLASS 1
LASER PRODUCT
APPAREIL LASER
DE CLASSE 1

INFORMATIONS IMPORTANTES CONCERNANT LES APPAREILS LASER

1. APPAREIL LASER DE CLASSE 1
2. **DANGER :** Un rayonnement laser est visible si l'appareil est ouvert et que les sécurités d'ouverture sont défectueuses ou outrepassées. Eviter une exposition directe avec le faisceau.
3. **ATTENTION :** Ne pas ouvrir le couvercle. Il n'y a à l'intérieur aucune pièce susceptible d'être modifiée par l'utilisateur. Adressez-vous impérativement à une personne qualifiée.

AVERTISSEMENT !

- Pour réduire le risque de choc électrique, de feu, etc. :
1. Ne pas retirer les vis, le couvercle ou ouvrir le châssis.
 2. Ne pas exposer l'appareil à la pluie ou à l'humidité.
 3. Ne pas toucher le cordon ou la prise secteur avec les mains humides.



Remarque

La connexion RS-232 ne concerne que des techniciens agréés uniquement.

Information FCC

Cet appareil a été testé afin de vérifier sa conformité avec les normes minima des appareils numériques de Classe B, suivant l'article 15 des normes FCC. Ces normes garantissent une protection suffisante contre les interférences, dans le cadre d'une utilisation domestique. Cet appareil génère, utilise et peut rayonner des fréquences radio et peut, s'il n'est pas utilisé selon les conseils prodigués dans ce manuel d'utilisation, causer des interférences avec les communications radio.

Il n'y a cependant aucune garantie que ces interférences puissent apparaître dans certaines configurations. Si vous notez la présence de parasites sur la radio ou la télévision (détectées par la mise sous et hors tension de l'appareil), vous pouvez essayer d'éliminer ces interférences en essayant l'une des procédures suivantes :

- Réorientez ou déplacez l'antenne de réception. (TV, radio, etc.)
- Augmentez la distance entre le récepteur en cause et l'appareil.
- Branchez les autres maillons sur une prise secteur différente de celle sur laquelle est branché le récepteur.
- Consultez votre revendeur, ou un technicien spécialiste de ces questions de réception radio/TV.

Attention

Cet appareil répond aux normes de l'article 15 de la FCC sous les conditions suivantes : 1) Cet appareil ne doit pas causer d'interférence sensible. 2) Cet appareil doit pouvoir tolérer n'importe quelle interférence externe, y compris celles dues à une utilisation fortuite.

NOTE : Cet appareil a été testé afin de vérifier sa conformité avec les normes minima des appareils numériques de classe B, suivant l'article 15 des normes FCC. Ces normes garantissent une protection suffisante contre les interférences, dans le cadre d'une utilisation domestique. Cet appareil génère, utilise et peut rayonner des fréquences radio et peut, s'il n'est pas utilisé selon les conseils fournis dans ce manuel d'utilisation, causer des interférences avec les communications radio. Il n'y a cependant aucune garantie que ces interférences puissent apparaître dans certaines configurations. Si vous notez la présence de parasites sur la radio ou la télévision (détectées par la mise sous et hors tension de l'appareil), vous pouvez essayer d'éliminer ces interférences en essayant une des procédures suivantes :

- Orientez convenablement ou changez l'emplacement de l'antenne de réception.
- Éloignez le plus possible l'appareil de votre récepteur de télévision.
- Utilisez une prise secteur murale indépendante pour l'appareil de réception.
- N'hésitez pas à contacter votre revendeur agréé Rotel si le problème persiste.

Remarques importantes concernant la sécurité

ATTENTION : Il n'y a à l'intérieur aucune pièce susceptible d'être modifiée par l'utilisateur. Adressez-vous impérativement à une personne qualifiée.

ATTENTION : Pour réduire tout risque d'électrisation ou d'incendie, ne pas exposer l'appareil à une source humide, ou à tout type de risque d'éclaboussure ou de renversement de liquide. Ne pas poser dessus d'objet contenant un liquide, comme un verre, un vase, etc. Prenez garde à ce qu'aucun objet ou liquide ne tombe à l'intérieur de l'appareil par ses orifices de ventilation. Si l'appareil est exposé à l'humidité ou si un objet tombe à l'intérieur, débranchez-le immédiatement de son alimentation secteur, et adressez-vous immédiatement et uniquement à une personne qualifiée et agréée.

Tous les conseils de sécurité et d'installation doivent être lus.

Conservez soigneusement ce livret.

Tous les conseils de sécurité doivent être soigneusement respectés.

Respectez les procédures d'installation et de fonctionnement indiquées dans ce manuel.

Ne pas utiliser cet appareil près d'un point d'eau.

L'appareil doit être nettoyé uniquement avec un chiffon sec ou un aspirateur.

Il ne doit pas être posé sur un fauteuil, un canapé, une couverture ou toute autre surface susceptible de boucher ses ouïes d'aération ; ou placé dans un meuble empêchant la bonne circulation d'air autour des orifices d'aération.

Cet appareil doit être placé loin de toute source de chaleur, tels que radiateurs, chaudières, bouches de chaleur ou d'autres appareils produisant de la chaleur.

Notamment, ne pas tenter de supprimer la prise de terre (troisième broche de la prise) si celle-ci est présente. Si la prise n'est pas conforme à celles utilisées dans votre installation électrique, consultez un électricien agréé.

Prendre garde à ce que ce cordon d'alimentation ne soit pas pincé, écrasé ou détérioré sur tout son trajet, et à ce qu'il ne soit pas mis en contact avec une source de chaleur. Vérifiez soigneusement la bonne qualité des contacts, à l'arrière de l'appareil comme dans la prise murale.

N'utilisez que des accessoires préconisés par le constructeur.

N'utilisez que des meubles, supports, systèmes de transport suffisamment solide pour supporter l'appareil. Procédez toujours avec la plus extrême précaution lorsque vous déplacez l'appareil, afin d'éviter tout risque de blessure ou des dommages à l'appareil.



Débranchez le câble d'alimentation en cas d'orage, ou si l'appareil ne doit pas être utilisé pendant une longue période.

L'appareil doit être immédiatement éteint, débranché puis retourné au service après-vente agréé dans les cas suivants : le câble d'alimentation secteur ou sa prise est endommagé ; un objet est tombé, ou du liquide a coulé à l'intérieur de l'appareil ; l'appareil a été exposé à la pluie ; l'appareil ne fonctionne manifestement pas normalement ; l'appareil est tombé, ou le coffret est endommagé.

L'appareil doit être installé de manière que sa ventilation interne puisse fonctionner correctement, c'est-à-dire avec un espace libre d'une dizaine de centimètres minimum autour de lui.

ATTENTION : La prise d'alimentation située à l'arrière constitue le principal moyen pour déconnecter l'appareil du secteur. Cet équipement doit être positionné dans un espace ouvert qui permet de garder l'accès au câble d'alimentation.

Cet appareil doit être branché sur une prise d'alimentation secteur, d'une tension et d'un type conformes à ceux qui sont indiqués sur la face arrière de l'appareil. (USA : 120 V/60 Hz, CE : 230 V/50 Hz)

Brancher l'appareil uniquement grâce au cordon secteur fourni, ou à un modèle équivalent. Ne pas tenter de modifier ou changer la prise. Ne pas utiliser de cordon rallonge.

La prise d'alimentation secteur constitue le moyen radical de déconnexion de l'appareil. Elle doit donc rester en permanence accessible, car sa déconnexion constitue la seule assurance que l'appareil n'est plus alimenté par le secteur.

Les piles de la télécommande ne doivent pas être exposées à une température excessive, comme l'exposition directe au soleil, au feu ou équivalent.

Sommaire

Figure 1: Commandes et Branchements	4
Figure 2: Télécommande RR-D99	5
Figure 3: Connexion Sorties analogiques RCA	6
Figure 4: Connexion Sorties symétriques	7
Figure 5: Connexion Sortie numérique	8
Figure 6: Branchements Rotel Link et trigger 12 V	9
Remarques importantes	10
Remarques importantes concernant la sécurité	18
A propos de Rotel	19
A propos du RCD-1572	19
Mise en route	20
Quelques précautions préalables	20
Installation	20
Repérages des éléments	20
Alimentation secteur et commandes	20
Prise secteur ^[20]	20
Interrupteur de mise sous tension/veille Standby et indicateur Power ^{[1] [A]}	20
Connexion Trigger 12V ^[19]	20
Branchements de sortie	21
Sorties analogiques ^[14]	21
Sortie Numérique ^[15]	21
FONCTIONNEMENT	21
Télécommande Infra Rouge ^[12]	21
Affichage ^[5]	21
Plateau de disque ^[13]	21
Boutons et touches de transport	21
Touche EJECT ^{[7] [E]}	21
Touche LECTURE ^{[6] [E]}	21
Touche STOP ^{[8] [E]}	21
Touche PAUSE ^{[9] [E]}	22
Touches PISTE (TRACK) ^{[11] [J]}	22
Boutons ACCES DIRECT (DIRECT ACCESS) ^[10]	22
Bouton SEARCH (RECHERCHE) ^{[10] [F]}	22
Caractéristiques supplémentaires	22
Touche PROGRAM ^[6]	22
Touche RANDOM ^{[3] [G]}	22
Touche REPEAT ^{[2] [G]}	23
Touche TIME ^{[4] [G]}	23
RS232 ^[16]	23
Rotel Link ^[17]	23
Prise jack pour télécommande externe (EXT REM IN) ^[18]	23
Touches avancées de la télécommande	23
Touche MENU ^[H]	23
Touche DIM ^[C]	23
Problèmes de fonctionnement	24
L'indicateur de mise sous tension n'est pas allumé	24
Remplacement du fusible	24
Pas de son	24
Spécifications	24

A propos de Rotel

Notre histoire commence il y a environ 50 ans. Depuis, au fil des années, nous avons reçu des centaines de prix et de récompenses, et satisfait des centaines de milliers de personnes – comme vous!

Rotel a été fondée par une famille passionnée de musique, qui a décidé de fabriquer des maillons Haute Fidélité sans compromis aucun. Depuis sa création, cette passion est restée intacte, et cette famille s'est fixée comme objectif de proposer à tous les audiophiles et mélomanes les meilleurs appareils possibles, quel que soit leur budget. Une volonté partagée par tous les employés de Rotel.

Les ingénieurs Rotel travaillent comme une équipe très soudée, écoutant, peaufinant chaque nouveau modèle jusqu'à ce qu'il atteigne exactement leurs standards – très élevés – de musicalité. Ils sont libres de choisir des composants en provenance du monde entier, afin de concevoir le meilleur produit possible. C'est ainsi que vous trouverez dans nos appareils des condensateurs d'origine britannique ou allemande, des transistors japonais ou américains, tandis que les transformateurs toriques sont toujours fabriqués dans nos propres usines Rotel.

Nous sommes tous concernés par la qualité de l'environnement. Et, comme de plus en plus de produits électroniques sont fabriqués puis éliminés quelques années plus tard, il est désormais essentiel qu'un constructeur fabrique tous ses produits en veillant à ce qu'ils aient un impact minimum sur la planète.

Chez Rotel, nous sommes très fiers d'apporter notre pierre à ce nouvel édifice. Nous avons réduit la teneur en plomb de nos électroniques, en utilisant notamment des composants et une soudure spéciale ROHS. Nos ingénieurs travaillent en permanence pour améliorer le rendement des alimentations de puissance sans compromettre leur qualité. C'est ainsi qu'en mode Standby, les appareils Rotel consomment moins pour se conformer aux exigences de la « Standby Power Consumption » qui limite la consommation en veille des appareils électroniques.

L'usine Rotel participe également de façon active à la protection de l'environnement au travers d'un processus de fabrication général amélioré et toujours plus écologique et plus propre.

Tous les membres de l'équipe Rotel vous remercient pour l'achat de cet appareil. Nous sommes persuadés qu'il vous offrira de nombreuses années d'intense plaisir musical.

A propos du RCD-1572

En quelques mots, le RCD-1572 a été conçu dans un seul et unique but : restituer, de la façon la plus détaillée et la plus nuancée possible, le son de chacun de vos disques. Le RCD-1572 reproduira fidèlement tout ce qui est enregistré sur le disque. Alors que le RCD-1572 était encore en cours de développement, l'équipe de conception est parvenu à le doter de caractéristiques techniques inégalées, et qui vont bien au-delà des valeurs mesurables habituellement. Les différents panels d'écoute ont passé des centaines d'heures à optimiser ses performances audio et à sélectionner les composants qui délivreraient le meilleur son, pour parvenir littéralement à « libérer les émotions contenues dans la musique ». Quel que soit ce que l'artiste ou les ingénieurs du son ont mis sur le disque, le RCD-1572 l'exprimera.

En outre, le RCD-1572 intègre un certain nombre de composants exceptionnels. Le convertisseur numérique-analogique, par exemple, est un modèle de toute dernière génération produit par le très renommé fabricant anglais Wolson. Ce DAC stéréo de très haut niveau est spécialement conçu pour les applications audio, notamment les lecteurs de CD, de DVD, ou les systèmes home-cinéma. Tout cela, combiné avec la Conception Equilibrée Rotel, garantit au RCD-1572 le plus haut de performance sur le plan sonore. Intégré au sein d'un système haut de gamme, de qualité audiophile, votre lecteur de CD Rotel vous procurera des années de plaisir d'écoute musicale.

Mise en route

Quelques précautions préalables

ATTENTION : Pour éviter tout dommage, mettez hors tension TOUS les éléments de votre système audio lors de la connexion ou de la déconnexion. Ne remettez pas les éléments du système sous tension avant d'être certain que tous les branchements soient corrects et sécurisés.

Merci de lire soigneusement ce manuel. Il vous donne des renseignements utiles sur la façon d'intégrer votre RCD-1572 au sein de votre système, ainsi que des informations qui vous aideront à obtenir les meilleures performances sur le plan sonore. N'hésitez pas à contacter votre revendeur agréé Rotel pour obtenir les réponses à toutes les questions que vous pourriez vous poser. En outre, nous sommes toujours heureux, chez Rotel, de recevoir toutes vos remarques et commentaires.

Conservez soigneusement le carton du RCD-1572 et tous les éléments servant à l'emballage pour un usage futur éventuel. En effet, expédier ou déménager le RCD-1572 dans quoique ce soit d'autre que son carton d'origine peut avoir pour conséquence d'endommager gravement votre amplificateur.

Remplissez et renvoyez la carte d'enregistrement du propriétaire qui est jointe à votre produit, et conservez en lieu sûr la facture originale. Elle constitue votre meilleure preuve de date d'achat au cas où vous auriez besoin de faire appliquer la garantie constructeur.

Installation

Fiez vous à votre bon sens quand vous installez le RCD-1572 dans un meuble ou si vous le superposez à d'autres éléments. Vérifiez que l'étagère ou le meuble sont capables de supporter son poids. Ne disposez pas des appareils lourds sur le dessus du RCD-1572. Evitez de le mettre à proximité d'appareils qui peuvent potentiellement générer de la chaleur, comme un gros amplificateur de puissance, ou près d'un radiateur. Pour des performances optimales, évitez de disposer l'appareil près d'une source de vibrations, notamment à côté d'une enceinte acoustique.

Repérages des éléments

Vous trouverez dans ce manuel des illustrations de la façade avant et arrière, ainsi que de la télécommande RR-D99. Chaque élément important (prises, boutons, connecteurs...) sur les différents schémas est identifié par un symbole (lettre ou numéro). A chaque fois que le texte y fait référence, vous retrouverez ces symboles dans le manuel. Les prises et les boutons des panneaux avant et arrière sont repérés par un numéro, par exemple 1. Les boutons de la télécommande sont symbolisés par une lettre, comme A.

Alimentation secteur et commandes

Prise secteur 20

Votre RCD-1572 est configuré en usine pour fonctionner avec la tension d'alimentation secteur en vigueur dans le pays où vous l'avez acheté (États-Unis : 120 volts/60 Hz ou Communauté Européenne : 230 volts/ 50 Hz). La configuration est inscrite sur une étiquette à l'arrière de votre appareil.

REMARQUE : Au cas où vous seriez amené à déménager votre RCD-1572 dans un pays étranger, il sera possible de changer sa tension d'alimentation en interne. N'essayez pas de faire cette opération vous-même. En effet, ouvrir le châssis du RCD-1572 expose à des tensions élevées et potentiellement dangereuses. Adressez vous un technicien qualifié, ou au service après-vente Rotel pour plus d'informations.

REMARQUE : Certains produits sont destinés à être commercialisés dans plusieurs pays et sont par conséquent fournis avec plusieurs cordons secteur. Choisissez bien le câble secteur qui correspond à votre pays de résidence.

Le RCD-1572 doit être branché directement dans une prise murale polarisée à l'aide du câble fourni ou d'un autre câble compatible haute tension tel que recommandé par votre revendeur Rotel agréé. N'utilisez pas de rallonge.

Assurez que l'interrupteur secteur du panneau avant du RCD-1572 est sur « off » (dans la position « out »). Puis, branchez le cordon secteur fourni dans le connecteur à l'arrière de l'appareil, puis à la prise murale.

Si vous prévoyez de vous absenter pendant une période de temps assez longue, c'est une bonne précaution de débrancher votre lecteur CD (ainsi que les autres éléments audio) pendant votre absence.

Interrupteur de mise sous tension/veille Standby et indicateur Power

1 A

Appuyez sur le bouton Power Switch sur la face avant pour mettre l'appareil en marche. La diode indicatrice de mise sous tension va s'allumer, indiquant que l'amplificateur est désormais sous tension. Appuyez de nouveau sur le bouton pour repasser votre appareil sur arrêt.

Lorsque le bouton de mise sous tension Power Switch est sur la position ON, les touches ON et OFF de la télécommande peuvent être utilisés pour activer le RCD-1572. En mode Standby, la diode de mise sous tension reste allumée, mais l'afficheur reste éteint.

REMARQUE : Si vous utilisez une prise commandée pour allumer et éteindre votre lecteur de CD, vous laisserez en permanence l'interrupteur de mise sous tension sur la position « ON ». Dès que le courant secteur est appliqué à l'appareil, il devient pleinement opérationnel.

Connexion Trigger 12V 19

Voir Figure 6

Le RCD-1572 peut être mis en marche par un signal « trigger » 12 V externe. L'entrée TRIGGER accepte tous types de signaux (AC ou DC) dans une gamme allant de 3 volts à 30 volts. Lorsqu'un câble est connecté à l'entrée trigger et que le signal trigger est présent, le lecteur de CD est automatiquement activé. Quand le signal trigger est interrompu, l'appareil revient en mode Standby (Veille). La diode de mise sous tension du panneau avant va rester allumée, mais l'affichage reste éteint et l'appareil ne peut pas fonctionner.

REMARQUE : Si vous utiliser la fonction trigger 12V, laissez la bouton de commande POWER en permanence sur la position ON.

REMARQUE : Si vous utilisez d'autres éléments de la gamme équipés de la liaison Rotel-Link, utilisez dans ce cas la liaison Rotel-Link pour mettre vos appareils sous tension ou hors tension. N'utilisez pas simultanément la liaison Rotel-Link et les câbles trigger 12V : en effet, les liaisons marche/arrêt trigger 12 V sont prioritaires par rapport aux connexions Rotel-Link.

Branchements de sortie

Le RCD-1572 vous offre le choix entre deux types de sortie du signal : une sortie analogique issue du convertisseur N/A interne et qui sera utilisée avec les composants audio analogiques standards, et une sortie numérique coaxiale qui fournit un flux numérique non traité destiné à un convertisseur N/A externe ou à un processeur numérique.

REMARQUE : Pour éviter de forts bruits parasites que vous ou vos enceintes pourriez ne pas apprécier, assurez-vous que votre lecteur de CD est sur arrêt avant de faire les connexions.

Sorties analogiques 14

Voir Figure 3 et 4

Une paire de prises RCA standards ou de prises symétriques de type XLR délivrent le signal analogique issu du RCD-1572 aux entrées sources d'un préamplificateur, d'un amplificateur intégré ou ampli-tuner. Vous devez choisir l'une de ces deux méthodes de connexion pour connecter les sorties analogiques du RCD-1572: n'utilisez pas simultanément les sorties RCA et XLR.

Utilisez uniquement des câbles de modulation audio de haute qualité. Branchez la sortie gauche du RCD-1572 à l'entrée source gauche du préamplificateur ou de l'autre élément. Branchez la sortie droite du RCD-1572 à l'entrée source droite du préamplificateur ou de l'autre élément.

Sortie Numérique 15

Voir Figure 5

Si vous utilisez un convertisseur A/N numérique externe ou un autre processeur numérique, vous aurez besoin d'utiliser le flux numérique non traité issu du RCD-1572, récupéré avant le convertisseur N/A interne. Ce signal est fourni au niveau de la prise de sortie numérique du panneau arrière du RCD-1572. Servez-vous d'un câble coaxial 75 ohms standard et connectez la sortie numérique coaxiale du RCD-1572 à l'entrée du convertisseur N/A externe.

FONCTIONNEMENT

Le RCD-1572 peut être piloté en utilisant soit les boutons du panneau avant ou les touches correspondantes de la télécommande infra rouge fournie. Des informations spécifiques à chacune des commandes sont détaillées ci-dessous. La plupart des commandes sont dupliquées au niveau du panneau avant et de la télécommande infra rouge. Il y a cependant un certain nombre de commandes qui n'existent que soit au niveau du panneau avant, soit sur la télécommande. Ces exceptions sont indiquées dans les instructions qui suivent.

Télécommande Infra Rouge 12

Avant de pouvoir utiliser la télécommande infra rouge, il est nécessaire d'y mettre deux piles « UM-4/AAA » (fournies). Retirez le couvercle plastique à l'arrière de la télécommande, mettez-y les piles (respectez les indications de polarité + et -) puis remplacez le couvercle.

Pour utiliser la télécommande infra rouge (IR), dirigez-la vers le capteur IR 12 se trouvant sur la face avant du RCD-1572.

Affichage 5

Un affichage rétro-éclairé situé sur le panneau avant du RCD-1572 fournit des informations utiles concernant l'état de l'appareil, l'activation de telle ou telle fonction spécifique, et les messages concernant les pistes et durée pendant la lecture d'un disque. Chacune de ces informations est détaillée dans les paragraphes qui vont suivre.



Plateau de disque 13

Un disque plateau de chargement motorisé se situe au centre du RCD-1572 et permet d'insérer un disque compact. Appuyez sur le bouton d'éjection puis placez le disque dans le plateau, face imprimée sur le dessus. Assurez-vous que le disque est bien centré avant le chargement. Le disque peut être éjecté en appuyant sur le bouton d'éjection comme expliqué plus loin.

Boutons et touches de transport

Ces boutons offrent les fonctions de transport de base du mécanisme de lecture du disque. Sauf mention spécifique, ces différentes fonctions sont disponibles à la fois au niveau du panneau avant du RCD-1572 et de la télécommande.

Touche EJECT 7 E

Pour ouvrir le mécanisme de chargement appuyez sur le bouton EJECT ▲. Mettez le disque compact dans le chargeur, face imprimée sur le dessus. Pour fermer le chargeur, appuyez sur le bouton EJECT ▲ à nouveau.

Lorsque le disque sera éjecté, l'affichage indiquera « No Disc (AUCUN DISQUE) ». Lorsque un disque a été chargé, l'affichage indiquera le nombre de pistes présentes sur le disque et la durée totale de lecture du disque, en heures, minutes et secondes.



Touche LECTURE B E

Lorsque le disque a été chargé, appuyez sur la touche PLAY ▶ pour commencer la lecture. Le numéro de la piste lue, ainsi que le temps écoulé depuis le début de la lecture, s'afficheront, ainsi que le message « PLAY ». Normalement, le lecteur commencera par lire la première piste du disque. Toutefois, vous pouvez choisir de lire directement une autre piste à l'aide des touches PISTES (TRACK) ou les touches DIRECT ACCESS (ACCÈS DIRECT) (voir ci-dessous), cela avant d'appuyer sur la touche PLAY ▶ pour pouvoir lire des pistes particulières à la suite.



Touche STOP B E

Appuyez sur le bouton STOP ■ une fois pour arrêter la lecture. Appuyez sur le bouton PLAY ▶ pour reprendre la lecture du disque, là où elle a été arrêtée. Si le bouton STOP ■ est appuyé deux fois, la lecture du disque s'arrête, l'affichage indique STOP. Quand le bouton PLAY ▶ est appuyé de nouveau après avoir pressé deux fois le bouton STOP ■, le disque reprend la lecture à partir de la première piste ou de la première piste mémorisée du programme.

Touche PAUSE

Cette touche permettra de stopper temporairement la lecture. Le disque continue de tourner et la lecture reprendra à partir de la position courante. Le message PAUSE sera affiché sur l'écran. Pour reprendre la lecture du disque, appuyez sur la touche PAUSE  de nouveau, ou pressez le bouton PLAY .

Touches PISTE (TRACK)

Ces touches permettent de sélectionner les pistes à lire sur le disque. Quand un disque est en cours de lecture, le fait d'appuyer sur la touche TRACK  droite avance la lecture au début de la piste suivante. Appuyer sur la touche TRACK  gauche fait reprendre la lecture au début de la piste en cours. Enfin, appuyer deux fois rapidement sur la touche TRACK  gauche permet de revenir au début de la piste précédente. La nouvelle piste sélectionnée apparaîtra sur l'écran d'affichage.

Ces touches peuvent aussi être utilisées pour sélectionner une piste, avant d'appuyer sur la touche PLAY  ou pour mémoriser des pistes à lire en mode de lecture PROGRAM (voir ci-dessous). Ces sélections seront réalisées en appuyant de façon continue sur les touches TRACK, jusqu'à ce que la piste désirée soit atteinte.

En mode PROGRAM, les touches TRACK permettent de passer ou de revenir à la prochaine piste mémorisée dans la liste de sélection.

Boutons ACCES DIRECT (DIRECT ACCESS)

Télécommande uniquement

Ces dix touches numériques (libellées à partir de 0 en passant par 9), seront utilisées pour accéder directement à l'une des pistes à l'aide de la télécommande IR au lieu de sauter successivement les pistes avec les touches TRACK.



Les neuf premières pistes du disque peuvent être sélectionnées en appuyant sur le bouton correspondant. Par exemple, pour lire la troisième piste, appuyez sur le bouton « 3 » de la télécommande.

Pour pouvoir accéder à des numéros de pistes supérieurs à 9, appuyez successivement sur les deux numéros de la piste de la télécommande.

REMARQUE : La touche > 10 n'est pas utilisée avec le RCD-1572.

Le numéro de la piste sélectionnée va apparaître sur la partie d'affichage numérique au centre de l'écran.

Bouton SEARCH (RECHERCHE)

Ces deux boutons  /  permettent d'effectuer une avance rapide ou un retour rapide pendant la lecture. Une pression sur l'un des boutons va opérer une avance rapide ou un retour rapide à deux fois (2X) la vitesse de lecture normale. Appuyez successivement pour augmenter la recherche à la vitesse de 4X et 8X par rapport à la vitesse normale. Appuyez sur la touche PLAY , pour revenir à la vitesse de lecture normale. Lorsque la fonction de recherche rapide est active, vous entendrez le signal audio à vitesse accélérée.

Caractéristiques supplémentaires

Ces différents boutons ajoutent des fonctionnalités pratiques supplémentaires au RCD-1572, notamment la possibilité de mémoriser un groupe de plusieurs pistes, la répétition du disque entier, d'un programme, ou d'une piste indéfiniment, la lecture des pistes dans un ordre aléatoire, et enfin la possibilité de choisir entre différents affichages de temps et de durée.

Touche PROGRAM

Télécommande uniquement

Cette touche, libellée PROG, permet de mémoriser jusqu'à 20 pistes sur le disque en cours, afin de pouvoir les lire dans un ordre déterminé. Par exemple, vous pouvez demander au RCD-1572 de lire d'abord la piste 5, suivie de la piste 3, suivie de la piste 8.

Pour commencer un programme :

1. Insérer un disque dans le plateau chargeur. Le RCD-1572 lira le contenu du disque.
2. Appuyer sur le bouton PROG sur la télécommande. L'indicateur PROGRAM s'allumera au niveau de l'affichage et indiquera « PROG-01 », montrant que l'appareil est en attente de la première piste à mémoriser.
3. Introduire le numéro de la première piste en utilisant les touches DIRECT ACCESS. Votre choix sera mémorisé automatiquement. Appuyez à nouveau sur le bouton PROG sur la télécommande et l'écran affiche maintenant « PROG-02 ». Continuez de la même façon à sélectionner des pistes à l'aide des touches DIRECT ACCESS.

Une fois que vous avez mémorisé une liste de lecture, le RCD-1572 restera en mode PROGRAM, et cela tant que vous n'aurez pas éjecté le disque ou maintenu appuyé pendant 3 secondes la touche PROG. Lorsque vous appuierez sur la touche PLAY , c'est le programme mémorisé qui sera lu, à la place du disque entier, en commençant par la première piste mémorisée.

Quand un PROGRAM a été mémorisé, la plupart des touches et fonctions qui normalement sont affectées au disque entier, opéreront uniquement pour le programme. Par exemple, les boutons TRACK permettront d'avancer à la prochaine piste mémorisée du programme, et non pas à la prochaine piste du disque. De la même façon, la touche REPEAT (voir ci-dessous) permettra de lire indéfiniment les pistes mémorisées dans le programme, et pas le disque en entier.

REMARQUE : La fonction de lecture aléatoire RANDOM ne peut pas être utilisée conjointement avec la fonction PROGRAM. Pour activer la fonction Aléatoire l'appareil ne doit pas être en lecture d'un programme.

REMARQUE : La fonction ACCES DIRECT ne peut pas être utilisée conjointement avec la fonction PROGRAM.

Touche RANDOM

Cette fonction permet au lecteur de CD de lire toutes les pistes du disque dans un ordre aléatoire. Une fois que tous les pistes ont été lues une fois, le disque cessera d'être lu, sauf si le bouton REPEAT (voir ci-dessous) a été pressé, dans ce cas la lecture aléatoire continuera jusqu'à ce que la touche "STOP" soit appuyée.

Touche REPEAT

Ce bouton permet de répéter la piste courante ou le disque en entier indéfiniment jusqu'à ce que la fonction soit désengagée, soit en appuyant sur la touche REPEAT de nouveau, ou bien en appuyant sur le bouton "STOP". Le bouton REPEAT fonctionne de façon séquentielle de la manière suivante: appuyez sur ce bouton une fois et le RCD-1572 répétera uniquement la piste courante. Appuyer sur le bouton une deuxième fois et le RCD-1572 répétera le disque en entier. Appuyer sur le bouton une troisième fois pour annuler la fonction REPEAT.

Comme indiqué ci-dessus, la fonction REPEAT pourra être utilisée conjointement avec la fonction RANDOM.

REMARQUE : La fonction REPEAT est automatiquement annulée dès que le disque est éjecté.

Touche TIME

Par défaut, le RCD-1572 affiche le temps écoulé depuis le début de la piste en cours de lecture. La touche TIME vous permet de changer les informations temporelles qui sont affichées: appuyer sur le bouton TIME une fois permet de visualiser le temps de lecture restant sur la piste courante. Appuyer une seconde fois affiche le temps de lecture restant sur le disque entier.

REMARQUE : Si un disque dispose d'informations "CD Text", vous pourrez alterner entre l'affichage à l'écran des informations standards et les données "CD Text" en appuyant sur la touche Lecture pendant la lecture.

RS232

Le RCD-1572 peut le cas échéant être piloté via RS232 pour une intégration au sein d'un système domotique. La prise RS232 est compatible avec un connecteur DB-9 droit standard mâle-femelle.

Pour des informations complémentaires sur ces connexions, les aspects logiciels et les codes de commandes compatibles avec votre RCD-1572, veuillez-vous rapprocher de votre revendeur agréé Rotel.

Rotel Link

Voir Figure 6

Votre amplificateur dispose de la possibilité d'être connecté par un câble mini-jack stéréo 3.5 mm à d'autres éléments ou appareils de la gamme Rotel au moyen d'une liaison spécifique appelée ROTEL LINK. Cette fonction vous permet de faire communiquer entre eux les divers éléments Rotel connectés et de les piloter au moyen de l'application Rotel App (disponible en téléchargement depuis l'iTunes® Store).

Prise jack pour télécommande externe (EXT REM IN)

Cette prise du type mini-jack 3.5 mm est capable de recevoir les codes de commandes issus de récepteurs infrarouges standards au moyen de liaisons de type filaires. Cette fonction est particulièrement utile lorsque l'appareil est intégré dans un meuble fermé, rendant ainsi inaccessible le récepteur infrarouge de la face avant. Adressez-vous à votre revendeur agréé Rotel

pour plus d'informations sur les répéteurs infrarouges compatibles et sur le câblage correspondant à la prise mini-jack.

Touches avancées de la télécommande

Touche MENU

Télécommande uniquement

En appuyant sur la touche MENU, vous pouvez afficher le menu d'installation ci-dessous :

- DISPLAY DIMMER : Permet d'ajuster la luminosité de l'afficheur du panneau avant.
- POWER LED DIMMER : Permet d'ajuster la luminosité de la diode indicatrice de mise sous tension (LED).

REMARQUE : Ces paramètres sont sauvegardés de façon permanente, même quand le RCD-1572 est mis hors tension.

- VERSION : Affiche la version logicielle de l'appareil.
- AUTO POWER OFF : Le RCD-1572 peut être configuré pour pouvoir passer automatiquement en mode power off (hors tension) s'il n'est pas utilisé au bout d'un temps déterminé. Si le CD est arrêté à l'issue de temps spécifié, l'appareil passe automatiquement en mode Standby. Le timer (durée) d'Auto Power off est réinitialisé si la lecture du CD est lancée. Par défaut, le timer d'Auto Power off est désactivé.

Les réglages pour le timer sont les suivants : DISABLE (Désactivé), 30 minutes, 60 minutes, 90 minutes.

- EXIT : Sortie du menu d'installation.

A l'aide de la télécommande, appuyez sur les touches UP/DOWN pour modifier le contenu du menu, appuyez sur ENT pour changer d'option ou pour confirmer.

REMARQUE : Vous pouvez aussi accéder au menu sans l'aide de la télécommande. Pour cela, appuyez sur la touche STOP du panneau avant pendant 5 secondes. Utilisez les touches TRACK pour naviguer dans les items du menu et appuyez sur STOP pour modifier les paramètres ou pour les confirmer.

Touche DIM

Télécommande uniquement

Appuyez sur la touche DIM séquentiellement pour modifier la luminosité de l'afficheur.

REMARQUE : Les ajustements réalisés par le bouton  sont temporaires et ne sont pas sauvegardés quand l'appareil est mis hors tension.

Problèmes de fonctionnement

La plupart des problèmes rencontrés avec les systèmes audio sont souvent dus à des branchements incorrects ou à une mauvaise configuration. Si vous constatez des dysfonctionnements, isolez la partie en cause, vérifiez la configuration, déterminez l'origine du défaut et apportez les modifications qui sont nécessaires. Si vous n'obtenez pas de son du RCD-1572, suivez les recommandations suivantes, selon le cas :

L'indicateur de mise sous tension n'est pas allumé

L'indicateur de mise sous tension et les informations de base de l'écran d'affichage s'allument dès que le RCD-1572 est relié à la prise secteur et que le bouton « on » est appuyé. S'il cela ne se produit pas, testez la présence de courant électrique à la prise avec un autre élément, par exemple en branchant une lampe. Assurez vous que la prise de courant que vous utilisez n'est pas commandée par un interrupteur qui aurait été mis sur off.

Remplacement du fusible

Si un autre appareil électrique, branché à la même prise de courant, fonctionne, mais que la diode de mise sous tension du RCD-1572 ne s'allume pas quand il est branché à cette prise, cela peut signifier que le fusible interne du RCD-1572 a fondu. Si vous pensez que cela a pu se produire, contactez votre revendeur agréé Rotel pour faire remplacer le fusible.

Pas de son

Assurez-vous que les câbles entre le RCD-1572 et l'amplificateur sont correctement branchés. Vérifiez que la bonne entrée de l'amplificateur a été sélectionnée. Assurez vous le système « Tape Monitor » de l'amplificateur n'a pas été activé. Vérifiez les câbles entre l'amplificateur et les enceintes acoustiques.

Spécifications

Distorsion Harmonique Totale + Bruit	0.002%@1kHz
Réponse en fréquence ($\pm 0.5db$)	20 - 20,000 Hz
Equilibre des canaux	$\pm 0.5dB$
Séparation des canaux	> 115 dB @ 10 kHz
Rapport Signal sur Bruit ("A" pondéré)	> 118 dB
Plage Dynamique	> 99 dB
Convertisseur Numérique / Analogique	Wolfson 24 bit / 192kHz DAC
Impédance de la sortie analogique	
Asymétrique (RCA)	2.2 Volts / 100 Ohms
Symétrique (XLR)	4.4 Volts / 200 Ohms
Sortie Numérique	0.5 Volt, crête à crête
Impédance de charge	75 Ohms
Alimentation électrique	
Etats-Unis	120 V, 60 Hz
Europe	230 V, 50 Hz
Consommation	15 watts
Consommation en veille	< 0.5 watt
Dimensions (L, H, P)	431 x 104 x 320 mm
	17" x 4" x 12 3/5"
Hauteur du panneau avant	2U / 88.1 mm / 3 1/2"
Poids (net)	6.7 kg, 14.8 lbs

Toutes les spécifications sont garanties exactes au moment de l'impression. Rotel se réserve le droit de les modifier sans préavis dans le but d'améliorer encore la qualité de l'appareil.

Rotel et le logo Rotel HiFi sont des marques déposées de The Rotel Co, Ltd, Tokyo, Japon.

CAUTION

RISK OF ELECTRIC SHOCK
DO NOT OPEN

WARNING : SHOCK HAZARD-DO NOT OPEN
AVIS: RISQUE DE CHOC ÉLECTRIQUE-NE PAS OUVRIR

Das Blitzsymbol mit Pfeil in einem gleichseitigen Dreieck macht den Benutzer auf das Vorhandensein gefährlicher Spannung im Gehäuse aufmerksam. Diese ist so groß, dass sie für eine Gefährdung von Personen durch einen elektrischen Schlag ausreicht.

Das Ausrufungszeichen in einem gleichseitigen Dreieck weist den Leser auf wichtige Betriebs- und Wartungshinweise in der dem Gerät beiliegenden Literatur hin.

APPLICABLE FOR USA, CANADA OR WHERE APPROVED FOR THE USAGE

CAUTION: TO PREVENT ELECTRIC SHOCK, MATCH WIDE BLADE OF PLUG TO WIDE SLOT. INSERT FULLY.

ATTENTION: POUR EVITER LES CHOCS ELECTRIQUES, INTRODUIRE LA LAME LA PLUS LARGE DE LA FICHE DANS LA BORNE CORRESPONDANTE DE LA PRISE ET POUSSER JUSQU'AU FOND.

This Class B digital apparatus complies with Canadian ICES-003.

Cet appareil numérique de la classe B est conforme à la norme NMB-003 du Canada.

Rotel-Produkte entsprechen den internationalen Richtlinien über die Beschränkung der Verwendung bestimmter gefährlicher Stoffe in Elektro- und Elektronikgeräten (Restriction of Hazardous Substances (kurz RoHS genannt)) und über Elektro- und Elektronik-Altgeräte (Waste Electrical and Electronic Equipment (WEEE)). Die durchgestrichene Mülltonne steht für deren Einhaltung und besagt, dass die Produkte ordnungsgemäß recycelt oder diesen Richtlinien entsprechend entsorgt werden müssen.

Dieses Symbol bedeutet, dass das Gerät doppelt isoliert ist. Es muss daher nicht geerdet werden.

Pinbelegungen
 Symmetrisch (3-polig XLR):
 Pin 1: Masse/Schirm
 Pin 2: Signal +/Live/heiß
 Pin 3: Signal -/Return/kalt

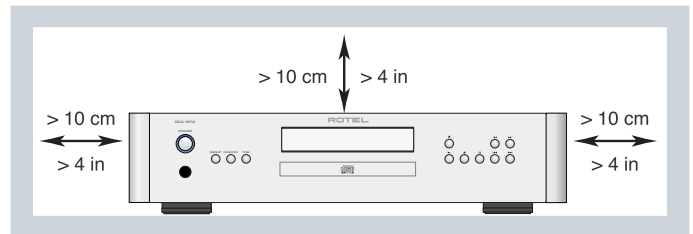

CLASS 1
LASER PRODUCT
APPAREIL LASER
DE CLASSE 1

WICHTIG FÜR LASERPRODUKTE

1. LASERPRODUKT DER KLASSE 1
2. **GEFAHR:** Bei geöffnetem Gerät setzen Sie sich Laserstrahlung aus. Vermeiden Sie dies.
3. **VORSICHT:** Öffnen Sie nicht die Geräteoberseite. Im Innern des Gerätes gibt es keine vom Bediener zu wartenden Teile; überlassen Sie Wartungsarbeiten ausschließlich qualifiziertem Servicepersonal.

WARNUNG!

Um der Gefahr eines elektrischen Schlages, Feuer usw. vorzubeugen:

1. Entfernen Sie weder Schrauben, die Abdeckung oder das Gehäuse.
2. Setzen Sie das Gerät weder Regen noch Feuchtigkeit aus.
3. Berühren Sie weder das Netzkabel noch den Stecker mit nassen Händen.



Hinweis

Der RS232-Anschluss ist nur von autorisiertem Personal zu nutzen.

FCC-Information

Das Gerät ist geprüft worden und hat nachweislich die Grenzwerte für digitale Geräte der Klasse B gemäß Teil 15 der FCC-Regeln eingehalten. Diese Grenzwerte stellen einen angemessenen Schutz gegen schädliche Störungen in Wohngebäuden sicher. Dieses Gerät erzeugt und verwendet hochfrequente Energie und kann diese auch abstrahlen. Wird es nicht den Herstellerhinweisen entsprechend installiert und betrieben, so kann es den Rundfunk- und Fernsehempfang stören. Durch Ein- und Ausschalten kann festgestellt werden, ob dies der Fall ist. Falls ja, empfehlen wir dem Benutzer, durch eine oder mehrere der folgenden Maßnahmen Abhilfe gegen die Störungen zu schaffen:

- Richten Sie die Rundfunk- oder Fernsehempfangsantenne an einem sicheren Ort anders aus.
- Vergrößern Sie den Abstand zwischen dem Gerät und dem Empfänger.
- Schließen Sie das Gerät an einen Stromkreis an, der nicht auch den Empfänger speist.
- Lassen Sie sich von Ihrem Fachhändler oder einem erfahrenen Radio- und Fernsehtechniker beraten.

ACHTUNG

Dieses Gerät entspricht Abschnitt 15 der FCC-Regeln. Der Betrieb ist unter den folgenden Bedingungen zulässig: (1) Dieses Gerät darf keine störenden Interferenzen verursachen. (2) Dieses Gerät muss Interferenzen akzeptieren (einschließlich solcher, die zu einem ungewünschten Betrieb führen).

Wichtige Sicherheitshinweise

WARNUNG: Im Innern des Gerätes befinden sich keine vom Bediener zu wartenden Teile. Alle Servicearbeiten müssen von qualifiziertem Servicepersonal durchgeführt werden.

WARNUNG: Zum Schutz vor Feuer oder einem elektrischen Schlag darf das Gerät weder Feuchtigkeit noch Wasser ausgesetzt werden. Achten Sie darauf, dass keine Spritzer in das Gerät gelangen. Stellen Sie keine mit Flüssigkeit gefüllten Gegenstände (z. B. Vasen) auf das Gerät. Das Eindringen von Gegenständen in das Gehäuse ist zu vermeiden. Sollte das Gerät trotzdem einmal Feuchtigkeit ausgesetzt sein oder ein Gegenstand in das Gehäuse gelangen, so trennen Sie es sofort vom Netz. Lassen Sie es von einem Fachmann prüfen und die notwendigen Reparaturarbeiten durchführen.

Bitte lesen Sie sich die Bedienungsanleitung vor Nutzung des Gerätes genau durch.

Bewahren Sie die Bedienungsanleitung so auf, dass sie jederzeit zugänglich ist.

Befolgen Sie alle Warnhinweise.

Befolgen Sie alle Sicherheitshinweise in der Bedienungsanleitung und auf dem Gerät.

Betreiben Sie das Gerät nicht in der Nähe von Wasser.

Reinigen Sie das Gehäuse nur mit einem weichen, trockenen Tuch oder einem Staubsauger.

Stellen Sie das Gerät weder auf ein Bett, Sofa, Teppich oder ähnliche Oberflächen, damit die Ventilationsöffnungen nicht verdeckt werden. Das Gerät sollte nur dann in einem Regal oder in einem Schrank untergebracht werden, wenn eine ausreichende Luftzirkulation gewährleistet ist.

Stellen Sie das Gerät nicht in die Nähe von Wärmequellen (Heizkörpern, Wärmespeichern, Öfen oder sonstigen Quellen, die Wärme erzeugen).

Versuchen Sie nicht, die Erdungs- und/oder Polarisationsvorschriften zu umgehen. Das Netzkabel sollte an eine Schutzkontaktsteckdose angeschlossen werden.

Netzkabel sind so zu verlegen, dass sie nicht beschädigt werden können (z. B. durch Trittbelastung, Möbelstücke oder Erwärmung). Besondere Vorsicht ist dabei an den Steckern, Verteilern und den Anschlussstellen des Gerätes geboten.

Verwenden Sie nur vom Hersteller spezifiziertes Zubehör.

Verwenden Sie nur Transportmittel, Racks, Halterungen oder Regalsysteme, die stabil genug sind, um das Gerät zu tragen. Seien Sie vorsichtig, wenn Sie das Gerät in einem Ständer oder Rack bewegen, um Verletzungen oder Schäden am Gerät zu vermeiden.



Während eines Gewitters oder bei Nichtbenutzung über einen längeren Zeitraum ziehen Sie den Netzstecker aus der Steckdose.

Schalten Sie das Gerät sofort aus und ziehen Sie geschultes Fachpersonal zu Rate, wenn: das Netzkabel oder der Stecker beschädigt sind;

Gegenstände bzw. Flüssigkeit in das Gerät gelangt sind; das Gerät Regen ausgesetzt war, das Gerät nicht ordnungsgemäß funktioniert bzw. eine deutliche Leistungsminderung aufweist; das Gerät hingefallen ist bzw. beschädigt wurde.

Bitte stellen Sie sicher, dass um das Gerät ein Freiraum von mindestens 10 cm gewährleistet ist.

































WARNUNG: Die Verbindung mit den Netz kann nur über den Netzeingang an der Geräterückseite unterbrochen werden. Möchten Sie das Gerät also vollständig von der Stromversorgung trennen, so ziehen Sie das Netzkabel aus dem Netzeingang an der Geräterückseite und aus der Netzsteckdose. Daher ist es notwendig, dass es so aufgestellt wird, dass Sie freien Zugriff auf den Netzeingang haben.

Bevor Sie das Gerät in Betrieb nehmen, prüfen Sie, ob die Betriebsspannung mit der örtlichen Netzspannung (Europa: 230 V/50 Hz) übereinstimmt. Die Betriebsspannung ist an der Rückseite des Gerätes angegeben.

Schließen Sie das Gerät nur mit dem dazugehörigen zweipoligen Netzkabel an die Wandsteckdose an. Modifizieren Sie das Netzkabel auf keinen Fall. Verwenden Sie keine Verlängerungskabel.

Die Batterien der Fernbedienung dürfen keiner extremen Wärme, beispielsweise durch Sonneneinstrahlung, Feuer oder Ähnlichem, ausgesetzt werden. Bitte entsorgen Sie die Altbatterien richtig. So nehmen die Kommunen Altbatterien zurück (beispielsweise über Schadstoffmobile oder auf Recyclinghöfen).

Inhaltsverzeichnis

Figure 1: Bedienelemente und Anschlüsse	4
Figure 2: Fernbedienung RR-D99	5
Figure 3: Verbindung über die analogen Cinch-Ausgänge	6
Figure 4: Verbindung über die symmetrischen Ausgänge	7
Figure 5: Verbindung über den Digitalausgang	8
Figure 6: Rotel Link- und 12V Trigger-Anschlüsse	9
Wichtige Hinweise	10
Wichtige Sicherheitshinweise	26
Die Firma Rotel	27
Zum RCD-1572	27
Zu dieser Anleitung	28
Einige Vorsichtsmaßnahmen	28
Aufstellung des Gerätes	28
Kennzeichnung der Geräteabbildungen	28
Netzspannung und Bedienung	28
Netzeingang 	28
POWER-Schalter  und POWER-LED	28
12V TRIG-Anschluss 	28
Ausgangsanschlüsse	28
Analoge Ausgänge 	29
Digitalausgang 	29
Betrieb	29
Infrarot-Fernbedienung 	29
Display 	29
Disc-Ladefach 	29
Laufwerksbedienung	29
EJECT-Taste  	29
PLAY-Taste  	29
STOP-Taste  	29
PAUSE-Taste  	29
TRACK-Tasten (vorhergehender/nächster Titel)  	29
Zifferntasten 	30
SEARCH-Tasten (Suche rückwärts/vorwärts)  	30
Weitere Features	30
PROGRAM-Taste 	30
RANDOM-Taste  	30
REPEAT-Taste  	30
PAUSE-Taste  	30
RS232 	31
Rotel Link 	31
EXT REM IN-Anschluss 	31
Weitere Tasten auf der Fernbedienung	31
MENU-Taste 	31
DIM-Taste 	31
Bei Störungen	31
Die POWER-LED leuchtet nicht	31
Austauschen der Sicherung	31
Kein Ton	31
Technische Daten	32

Die Firma Rotel

Unsere Geschichte begann vor ungefähr 50 Jahren. In den folgenden Jahrzehnten haben wir Hunderte von Auszeichnungen für unsere Produkte erhalten und unzähligen Menschen echten Hörgenuss bereitet, denen gute Unterhaltung wichtig ist.

Rotel wurde von einer Familie gegründet, deren Interesse an Musik so groß war, dass sie beschloss, hochwertigste HiFi-Produkte herzustellen und Musikliebhabern ungeachtet ihres Geldbeutels einen außergewöhnlichen Wert zukommen zu lassen. Ein Ziel, das von allen Rotel-Mitarbeitern verfolgt wird.

Die Ingenieure arbeiten als Team eng zusammen. Sie hören sich jedes neue Produkt an und stimmen es klanglich ab, bis es den gewünschten Musikstandards entspricht. Die eingesetzten Bauteile stammen aus verschiedenen Ländern und wurden ausgewählt, um das jeweilige Produkt zu optimieren. So finden Sie in Rotel-Geräten Kondensatoren aus Großbritannien und Deutschland, Halbleiter aus Japan oder den USA und direkt bei Rotel gefertigte Ringkerntransformatoren.

Wir fühlen uns unserer Umwelt gegenüber verpflichtet. Und da immer mehr Elektronik produziert wird und später entsorgt werden muss, ist es von Herstellerseite besonders wichtig, Produkte zu entwickeln, die unsere Mülldeponien und Gewässer möglichst wenig belasten.

Rotel ist stolz darauf, seinen Beitrag zu leisten. So konnten wir den Bleianteil in unserer Elektronik durch bleifreies Lötten reduzieren. Unsere Ingenieure arbeiten stetig daran, die Effizienz unserer Netzteile zu verbessern, ohne dabei Kompromisse in der Qualität einzugehen. Im Standby-Betrieb ist die Leistungsaufnahme von Rotel-Geräten minimal, um den geltenden Grenzwert einzuhalten.

Zudem forschen wir weiter nach Verfahren und Materialien, um im Rotel-Werk einen sauberen und umweltfreundlichen Herstellungsprozess zu gewährleisten.

Vielen Dank, dass Sie sich für dieses Rotel-Produkt entschieden haben. Wir sind sicher, dass Sie in den nächsten Jahren viel Freude daran haben werden.

Zum RCD-1572

Der RCD-1572 ist mit dem einen Ziel entwickelt worden, Sie mit einem faszinierend detailreichen Klang zu verwöhnen. Dieser CD-Player wird die Aufnahmen originalgetreu wiedergeben. Während des Entwicklungsprozesses haben die Ingenieure nicht nur auf die technische Performance Wert gelegt, sondern in einer Vielzahl von Hörtests die Bauteile ausgesucht, die letztendlich eine erstklassige und den Hörer emotional bereichernde Klangqualität gewährleisten. Der RCD-1572 gibt originalgetreu das wieder, was der Künstler und die Toningenieure aufgenommen haben.

Dieser CD-Player verfügt über eine beeindruckende Hardware. So kommt ein hochwertiger Stereo-D/A-Wandler des weltweit bekannten britischen Herstellers Wolfson zum Einsatz, der speziell für Audiogeräte wie CD-Player, DVD-Player sowie Heimkinosysteme entwickelt wurde. In Kombination mit Rotels Balanced Design Concept ist damit garantiert, dass dieses Gerät den Hörer mit bester Audio-Performance verwöhnt und somit eine ideale Komponente für jedes hochwertige Audiosystem ist.

Zu dieser Anleitung

Einige Vorsichtsmaßnahmen

WARNUNG: Um eine mögliche Beschädigung Ihres Systems zu vermeiden, schalten Sie beim Anschließen oder Trennen von Geräten ALLE zum System gehörenden Komponenten ab. Schalten Sie diese erst wieder ein, wenn Sie sicher sind, dass alle Verbindungen ordnungsgemäß und sicher hergestellt worden sind.

Lesen Sie sich die Bedienungsanleitung bitte vor der Inbetriebnahme genau durch. Neben grundsätzlichen Installations- und Bedienungshinweisen (bitte beachten Sie auch die Sicherheitshinweise am Anfang der Bedienungsanleitung) enthält sie allgemeine Informationen, die Ihnen helfen werden, Ihr System mit seiner maximalen Leistungsfähigkeit zu betreiben. Bitte setzen Sie sich bei etwaigen Fragen mit Ihrem autorisierten Rotel-Fachhändler in Verbindung.

Bewahren Sie den Versandkarton und das übrige Verpackungsmaterial des RCD-1572 für einen eventuellen späteren Einsatz auf. Der Versand oder Transport des CD-Players in einer anderen als der Originalverpackung kann zu erheblichen Beschädigungen des Gerätes führen.

Liegt Ihrem CD-Player eine Garantieforderungskarte bei, so schicken Sie diese ausgefüllt ein. Bewahren Sie bitte die Original-Kaufquittung auf. Sie belegt am besten das Kaufdatum, das für Sie wichtig wird, sobald Sie eine Garantieleistung in Anspruch nehmen.

Aufstellung des Gerätes

Möchten Sie den RCD-1572 auf ein Regal oder in einen Schrank stellen, so vergewissern Sie sich, dass diese stabil genug sind. Stellen Sie keine schweren Komponenten auf den RCD-1572 und vermeiden Sie es, ihn extremer Wärme auszusetzen. Plazieren Sie ihn nicht auf einer Endstufe oder in der Nähe eines Heizkörpers. Die Klangqualität ist am besten, wenn das Gerät keinerlei Schwingungen ausgesetzt wird, wie sie z. B. in der Nähe von Lautsprechern auftreten.

Kennzeichnung der Geräteabbildungen

Am Anfang dieser Bedienungsanleitung finden Sie Abbildungen der Gerätefront, der Geräterückseite und der Fernbedienung RR-D99. Diese Abbildungen sind mit Zahlen bzw. Buchstaben gekennzeichnet. Diese finden Sie in den Abschnitten dieser Bedienungsanleitung wieder, in denen die entsprechenden Funktionen behandelt werden. Zahlen, wie beispielsweise **1**, beziehen sich auf die Bedienelemente an der Gerätefront und an der Geräterückseite. Die Tasten auf der Fernbedienung werden mit Buchstaben beschriftet, die mit einem Kreis versehen sind (wie beispielsweise **A**).

Netzspannung und Bedienung

Netzeingang **20**

Der RCD-1572 wird von Rotel so eingestellt, dass er der in Ihrem Land üblichen Wechselspannung (entweder 230 oder 120 Volt entspricht). Die Einstellung ist an der Geräterückseite angegeben.

HINWEIS: Sollten Sie mit Ihrem CD-Player in ein anderes Land umziehen, kann die Einstellung geändert werden, so dass das Gerät mit einer anderen Netzspannung betrieben werden kann. Versuchen Sie auf keinen Fall, diese Änderung selber vorzunehmen. Durch Öffnen des Gehäuses setzen Sie sich gefährlichen Spannungen aus. Ziehen Sie hierzu stets qualifiziertes Servicepersonal zu Rate.

HINWEIS: Einige Produkte werden in mehreren Ländern verkauft und daher mit mehr als einem Netzkabel geliefert. Bitte nutzen Sie das für Ihr Land/Ihre Region passende Kabel.

RCD-1572 sollte direkt mit einem mitgelieferten Kabel oder einem anderen hochstromkompatiblen Kabel in eine polarisierte Steckdose gesteckt werden, wie es von Ihrem autorisierten Rotel-Händler empfohlen wird. Verwenden Sie kein Verlängerungskabel.

Stellen Sie sicher, dass der RCD-1572 ausgeschaltet ist (sich der Power-Schalter also in der AUS-Position befindet). Verbinden Sie nun das eine Ende des beiliegenden Netzkabels mit dem Netzeingang an der Geräterückseite und das andere Ende mit der Netzsteckdose.

Sind Sie, wie z. B. bei einer mehrwöchigen Urlaubsreise, für längere Zeit nicht zu Hause, sollten Sie Ihren CD-Player (ebenso wie alle anderen Audio- und Videokomponenten) während Ihrer Abwesenheit vom Netz trennen.

POWER-Schalter **1** **A** und POWER-LED

Der POWER-Schalter befindet sich an der Gerätefront des RCD-1572. Drücken Sie ihn zum Einschalten des Gerätes. Die POWER-LED beginnt zu leuchten und zeigt an, dass der CD-Player eingeschaltet ist. Drücken Sie zum Ausschalten des CD-Players erneut den POWER-Schalter.

Befindet sich der POWER-Schalter in der EIN-Position, so kann der RCD-1572 mithilfe der ON-Taste auf der Fernbedienung vom Standby- in den Betriebsmodus und über die OFF-Taste vom Betriebs- in den Standby-Modus geschaltet werden. Im Standby-Modus leuchtet der Ring um den POWER-Schalter, das Display nicht.

HINWEIS: Verwenden Sie eine Gerätesteckdose zum Ein- und Ausschalten des CD-Players, so lassen Sie den POWER-Schalter in der EIN-Position. Liegt am Gerät Spannung, schaltet es sich automatisch ein.

12V TRIG-Anschluss **19**

Siehe Figure (Abbildung) 6

Der RCD-1572 kann über ein 12V Trigger-Signal aktiviert werden. Der Trigger-Eingang akzeptiert Gleich- und Wechselspannungssignale von 3 bis 30 Volt. Ist ein Kabel an den 12V-Eingang angeschlossen und liegt ein Signal an, wird der RCD-1572 aktiviert. Liegt kein Trigger-Signal mehr an, schaltet das Gerät in den Standby-Modus. Die POWER-Anzeige leuchtet im Gegensatz zum Display weiter und das Gerät ist deaktiviert.

HINWEIS: Möchten Sie die 12V Trigger-Funktion nutzen, so lassen Sie den POWER-Schalter in der EIN-Position.

HINWEIS: Verwenden Sie andere ROTEL LINK-fähige Geräte dieser Serie, so nutzen Sie bitte die ROTEL LINK-Verbindung, um die Geräte zu aktivieren bzw. zu deaktivieren. Schließen Sie die ROTEL LINK- und die 12V TRIGGER-Kabel nicht gleichzeitig an. Die 12V TRIGGER POWER ON/OFF-Features umgehen die ROTEL LINK-Features.

Ausgangsanschlüsse

Der RCD-1572 verfügt an der Geräterückseite über analoge und digitale Ausgangsanschlüsse. Über die analogen Ausgänge wird ein analoges Signal vom eingebauten D/A-Wandler zu einer herkömmlichen analogen Audiokomponente geleitet. Am Koaxial-Digitalausgang liegt ein digitales Ausgangssignal an, das zu externen D/A-Wandlern oder Digitalprozessoren gesendet wird.

HINWEIS: Um laute Geräusche zu vermeiden, die weder für Sie noch für Ihre Lautsprecher gut sind, müssen alle Geräte vor dem Verkabeln und Anschließen generell abgeschaltet werden.

Analoge Ausgänge ¹⁴

Siehe Anschlussdiagramm in Figure (Abb.) 3, 4

Der RCD-1572 kann über die beiden Cinch- oder über die beiden symmetrischen XLR-Analoganschlüsse an der Geräterückseite mit den Eingängen eines Vorverstärkers, Vollverstärkers bzw. Receivers verbunden werden. Entscheiden Sie sich für eine dieser beiden analogen Anschlussmöglichkeiten und stellen Sie die Verbindung niemals über beide her.

Wählen Sie hochwertige Audioverbindungskabel. Schließen Sie den Ausgang des linken Kanals des RCD-1572 an den linken Eingangskanal am Vorverstärker bzw. einer anderen Komponente an. Verbinden Sie den rechten Ausgang des RCD-1572 mit dem rechten Eingangskanal des Vorverstärkers bzw. einer anderen Komponente.

Digitalausgang ¹⁵

Siehe Anschlussdiagramm in Figure (Abb.) 5

Verwenden Sie einen externen D/A-Wandler oder sonstigen Digitalprozessor, so benötigen Sie einen digitalen Datenstrom vom RCD-1572. Dieses Signal steht an der digitalen Ausgangsbuchse zur Verfügung. Benutzen Sie ein Standard-75-Ohm-Koaxial-Digitalkabel, um den Koaxial-Digitalausgang des RCD-1572 mit dem Koaxial-Digitaleingang am externen D/A-Wandler zu verbinden.

Betrieb

Der RCD-1572 kann über die Bedienelemente an der Gerätefront oder über die entsprechenden Tasten der beiliegenden Fernbedienung bedient werden. Detaillierte Hinweise zu jedem dieser Bedienelemente finden Sie unten. Die meisten Funktionen sind sowohl über die Bedienelemente an der Gerätefront als auch über die Fernbedienung aktivierbar. Es gibt jedoch Tasten, die ausschließlich an der Frontseite oder auf der Fernbedienung zu finden sind. Diese werden in der Anleitung entsprechend ausgewiesen.

Infrarot-Fernbedienung ¹²

Vor Inbetriebnahme der Infrarot-Fernbedienung setzen Sie bitte die beiden beiliegenden Batterien „UM-4/AAA“ ein. Nehmen Sie den Batteriefachdeckel an der Rückseite der Fernbedienung ab. Legen Sie die Batterien mit richtiger Polarität (beachten Sie die Zeichen + und -) ein. Schließen Sie den Batteriefachdeckel.

Möchten Sie den RCD-1572 über die IR-Fernbedienung steuern, so richten Sie diese auf den links an der Gerätefront befindlichen IR-Sensor ¹².

Display ⁵

Über das beleuchtete Display erhält der Bediener nützliche Informationen über den Status des Gerätes, aktivierte Sonderfunktionen und Titelnummer/Spieldauer der gerade gespielten Disc. Jede dieser Funktionen wird im Folgenden genau beschrieben.



Disc-Ladefach ¹³

Das mittig an der Gerätefront des RCD-1572 sitzende Disc-Ladefach akzeptiert Compact Discs. Legen Sie die Disc nach Drücken der Eject-Taste mit der beschrifteten Seite nach oben in dieses Fach. Stellen Sie dabei sicher, dass die Disc vor dem Laden genau zentriert wird. Sie können die Disc nach Drücken der EJECT-Taste wieder entfernen.

Laufwerksbedienung

Über die im Folgenden beschriebenen Tasten werden die laufwerksbezogenen Funktionen aktiviert. Bis auf wenige, in der Anleitung ausgewiesene Ausnahmen sind alle Funktionen über die Bedienelemente und den Infrarot-Fernbedienungsgeber aktivierbar.

EJECT-Taste ⁷ ^E

Drücken Sie zum Öffnen des Lademechanismus die EJECT-Taste ▲ an der Gerätefront oder auf der Fernbedienung. Platzieren Sie die Disc mit der beschrifteten Seite oben. Drücken Sie die Taste anschließend noch einmal, um das Disc-Ladefach zu schließen.

Haben Sie die Disc vollständig herausgenommen, so wird bei geschlossener Lade „No Disc“ angezeigt. Befindet sich eine Disc im Laufwerk, so erscheinen die Anzahl der Titel auf der Disc und die Gesamtspielzeit der Disc in Stunden, Minuten und Sekunden.

PLAY-Taste ^E ^E

Nach Laden der Disc drücken Sie die PLAY-Taste ▶, um die Wiedergabe zu starten. Während der Wiedergabe werden im Display neben dem PLAY-Symbol die Titelnummer und die abgelaufene Spieldauer angezeigt. Normalerweise wird mit der Wiedergabe des ersten Titels auf der Disc begonnen. Jedoch kann der CD-Player vor dem Drücken der PLAY-Taste ▶ über die TRACK-Tasten oder die Zifferntasten (siehe unten) so eingestellt werden, dass die Wiedergabe mit einem anderen Titel beginnt.

STOP-Taste ^B ^E

Drücken Sie diese Taste einmal, um die Wiedergabe zu stoppen. Drücken Sie die PLAY-Taste ▶, um mit der Wiedergabe dort fortzufahren, wo sie unterbrochen wurde. Drücken Sie die STOP-Taste ■ zweimal, wird die Disc-Wiedergabe beendet. Im Display erscheint STOP. Wird die PLAY-Taste ▶ nach zweimaligem Drücken der STOP-Taste ■ gedrückt, so beginnt die Disc-Wiedergabe mit dem ersten Titel oder dem ersten Titel des gespeicherten Programms (siehe unten).

PAUSE-Taste ⁹ ^E

Drücken Sie die PAUSE-Taste ■■, um die Wiedergabe vorübergehend zu unterbrechen. Während der Wiedergabepause dreht sich die Disc weiter und die Wiedergabe wird an der aktuellen Position fortgesetzt. Die PAUSE-Anzeige leuchtet im Display. Nach erneutem Drücken der PAUSE-Taste ■■ bzw. nach Drücken der PLAY-Taste ▶ wird die Wiedergabe der Disc fortgesetzt.

TRACK-Tasten (vorhergehender/nächster Titel) ¹¹ ¹

Mit diesen Tasten können Titel auf der Disc ausgewählt werden. Wird die rechte TRACK-Taste ►► während der Wiedergabe gedrückt, springt der CD-Player zum Anfang des nachfolgenden Titels. Durch Drücken der linken TRACK-Taste ◀◀◀ kehrt das Gerät zum Anfang des gerade gespielten Titels zurück. Drücken Sie die linke TRACK-Taste ◀◀◀ zweimal kurz hintereinander, so kehrt der CD-Player zum Anfang des vorhergehenden Titels zurück. Im Display erscheint die Nummer des neuen Titels.

Diese Tasten können auch genutzt werden, um vor dem Drücken der PLAY-Taste einen Titel auszuwählen oder um Titel im PROGRAM-Modus zu speichern (siehe unten). Drücken Sie die entsprechende TRACK-Taste so oft, bis Sie den gewünschten Titel angewählt haben.

Im PROGRAM-Modus können Sie mit Hilfe der TRACK-Tasten von einem programmierten Titel zum nächsten springen.

Zifferntasten ①

Nur auf der Fernbedienung

Die zehn Zifferntasten (0 bis 9) auf der Fernbedienung dienen zur direkten Eingabe der Nummer eines Titels, der wiedergegeben werden soll.

Die ersten neun Titel einer Disc können durch Drücken der entsprechenden Tasten angewählt werden. Um z. B. den dritten Titel zu spielen, drücken Sie Taste 3 auf der Fernbedienung.

Beim Zugriff auf einen Titel mit einer höheren Nummer als 9, drücken Sie auf die Tasten für die Titelnummer.

HINWEIS: Die Taste >10 wird beim RCD-1572 nicht genutzt.

Die Nummer des ausgewählten Titels wird im Display angezeigt.

SEARCH-Tasten (Suche rückwärts/vorwärts) ⑩ ⑥

Die SEARCH-Tasten ◀◀ / ▶▶ dienen zum Schnelldurchlauf der Disc. Drücken Sie diese Tasten einmal, so wird die Geschwindigkeit in Rückwärts- bzw. Vorwärtsrichtung verdoppelt. Durch wiederholtes Drücken wird die Geschwindigkeit auf das 4fache und das 8fache der Normalgeschwindigkeit erhöht. Nach Drücken der PLAY-Taste ▶ wird die Wiedergabe wieder in normaler Geschwindigkeit fortgesetzt. Während die schnelle Suchfunktion aktiv ist, werden Sie High-Speed-Audio hören.

Weitere Features

Der RCD-1572 ist sehr bedienerfreundlich. Neben den oben aufgeführten Ausstattungsmerkmalen bietet er weitere Features, wie z. B. die Möglichkeit, Titel zu programmieren, eine Disc, ein Programm oder einen Titel zu wiederholen, die Titel auf einer Disc in zufälliger Reihenfolge abzuspielen und zwischen unterschiedlichen Zeitanzeigen zu wählen.

PROGRAM-Taste ⑥

Nur auf der Fernbedienung

Über diese mit PROG gekennzeichnete Taste können Sie bis zu 20 Titel einer Disc für die Wiedergabe in beliebiger Reihenfolge speichern und beispielsweise nacheinander Titel 5, Titel 3 und Titel 8 abspielen.

Speichervorgang:

1. Legen Sie eine Disc in das Ladefach. Der RCD-1572 liest den Inhalt der Disc.
2. Drücken Sie die PROGRAM-Taste auf der Fernbedienung. Die PROGRAM-Anzeige erscheint zusammen mit „PROG-01“ im Display des RCD-1572. Das Gerät wartet nun auf die Eingabe der ersten Titelnummer.
3. Geben Sie die erste Titelnummer über die ZIFFERTASTEN ein. Der gewählte Titel wird automatisch gespeichert. Drücken Sie erneut die PROGRAM-Taste auf der Fernbedienung und im Display erscheint die Anzeige „PROG-02“. Geben Sie alle zu speichernden Titel über die ZIFFERTASTEN ein.

Haben Sie ein Programm gespeichert, bleibt der RCD-1572 so lange im PROGRAM-Modus, bis Sie die Disc aus dem Ladefach entfernen oder die PROG-Taste 3 Sekunden lang gedrückt halten. Drücken Sie im PROGRAM-Modus die PLAY-Taste, so wird anstelle der gesamten Disc das gespeicherte Programm gespielt. Die Wiedergabe beginnt mit dem ersten gespeicherten Titel.

Ist ein Programm gespeichert, so werden die meisten Funktionen nur für die im Programm gespeicherten Titel aktiviert und nicht, wie bei der normalen Wiedergabe, für die gesamte Disc. So springt der CD-Player beispielsweise mit Drücken der rechten TRACK-Taste zum nächsten Titel des gespeicherten Programms und nicht zum nächsten Titel auf der Disc. Genauso ist es nach Drücken der REPEAT-Taste (siehe unten), wonach alle im Programm gespeicherten Titel und nicht alle Titel auf der Disc wiederholt werden.

HINWEIS: Die Zufallswiedergabe kann bei aktivierter PROGRAM-Funktion nicht genutzt werden. Zur Aktivierung des Zufallstaste muss die PROGRAM-Funktion daher deaktiviert werden.

HINWEIS: Die Zifferntasten können nicht genutzt werden, wenn sich das Gerät im PROGRAM-Modus befindet.

RANDOM-Taste ③ ⑥

Wird diese Taste gedrückt, schaltet der CD-Player auf Zufallswiedergabe. Sind alle Titel einmal wiedergegeben worden, hört das Gerät automatisch auf zu spielen, es sei denn, der REPEAT-Modus wurde aktiviert (siehe unten). In diesem Fall wird die Zufallswiedergabe solange fortgesetzt, bis die STOP-Taste ■ gedrückt wird.

REPEAT-Taste ② ⑥

Durch Drücken dieser Taste haben Sie die Möglichkeit, den gerade gespielten Titel oder die gesamte Disc solange zu wiederholen, bis erneut die REPEAT-Taste oder die STOP-Taste ■ gedrückt wird. Drücken Sie die REPEAT-Taste einmal, wiederholt der RCD-1572 nur den gerade gespielten Titel. Drücken Sie die REPEAT-Taste ein zweites Mal, wiederholt der RCD-1572 die gesamte Disc. Wird die REPEAT-Taste ein drittes Mal gedrückt, wird diese Funktion damit deaktiviert.

Wie oben bereits erwähnt, kann die REPEAT-Funktion mit der RANDOM-Funktion kombiniert werden.

HINWEIS: Die REPEAT-Funktion wird automatisch deaktiviert, wenn die Disc aus dem Ladefach geholt wurde.

TIME-Taste ④ ⑥

Normalerweise zeigt der RCD-1572 die abgelaufene Spieldauer des laufenden Titels an. Über die TIME-Taste haben Sie nun die Möglichkeit, zwei weitere Zeitanzeigen aufzurufen. Drücken Sie die TIME-Taste einmal, so wird im Display die verbleibende Spieldauer von der jeweiligen Wiedergabeposition bis zum Ende des laufenden Titels angezeigt. Wird die TIME-Taste ein zweites Mal gedrückt, erscheint die auf der gesamten Disc (oder die vom gespeicherten Programm) verbleibende Zeit. Drücken Sie die TIME-Taste ein drittes Mal, so sehen Sie im Display wiederum die abgelaufene Spieldauer des laufenden Titels.

HINWEIS: Sind auf einer Disc Text-Informationen gespeichert, werden durch Drücken der Play-Taste während der Wiedergabe abwechselnd die Standard-Disc-Information und die CD-Textdaten auf dem Display angezeigt.

RS232 16

Der RCD-1572 kann in Automatisierungssystemen über eine RS232-Schnittstelle gesteuert werden. Anschluss bietet der RS232-Eingang an der Geräterückseite über ein Standard-DB-9-Kabel (Stecker/Buchse).

Weitere Informationen bezüglich der Anschlussmöglichkeiten, der Software und der Betriebscodes erhalten Sie bei Ihrem autorisierten Rotel-Fachhändler.

Rotel Link 17

Siehe Figure (Abbildung) 6

Über diese 3,5-mm-Stereo-Minibuchse (mit ROTEL LINK IN gekennzeichnet) kann der CD-Player mit anderen Rotel Link-fähigen Produkten der Serie verbunden werden. So können die in das Rotel-Netzwerk eingebundenen Geräte miteinander kommunizieren und über die Rotel-App gesteuert werden (steht im iTunes® Store zum Download bereit).

EXT REM IN-Anschluss 18

Diese 3,5-mm-Anschlussbuchse empfängt die Befehlscodes eines Standard-Infrarotempfängers. Sie wird genutzt, wenn das Gerät in einem Schrank steht und der Sensor an der Gerätefront blockiert ist, so dass die von einer Fernbedienung gesendeten Infrarotsignale nicht den Fernbedienungssensor an der Gerätefront erreichen können. Lassen Sie sich bezüglich externer Empfänger und der geeigneten Verkabelung für die EXT REM IN-Buchse von Ihrem autorisierten Fachhändler beraten.

Weitere Tasten auf der Fernbedienung

MENU-Taste H

Nur auf der Fernbedienung

Durch Drücken der MENU-Taste können Sie das folgende Setup-Menü aufrufen:

- DISPLAY DIMMER: Dimmt die Helligkeit des Frontdisplays.
- POWER LED DIMMER: Dimmt die Helligkeit der POWER-LED.

HINWEIS: Diese Einstellungen bleiben auch nach Ausschalten des RCD-1572 dauerhaft gespeichert.

- VERSION: Anzeige der aktuellen Software-Version.
- AUTO POWER OFF: Der RCD-1572 kann so konfiguriert werden, dass er sich automatisch ausschaltet, wenn er für eine bestimmte Zeit nicht genutzt wird. Erfolgt innerhalb der festgelegten "Auto Power Off"-Zeit keine CD-Wiedergabe, so schaltet der CD-Player automatisch in den Standby-Modus. Mit Beginn der CD-Wiedergabe wird der Auto Power Off-Timer wieder aktiviert. Die Werksvoreinstellung für Auto Power Off ist DISABLE.

Gültige Einstellungen sind: DISABLE, 30 Minuten, 60 Minuten, 90 Minuten.

- EXIT: Verlassen des Menüs.

Drücken Sie auf der Fernbedienung die Pfeiltasten nach oben/unten, um den Inhalt des Menüs zu verändern. Drücken Sie zur Eingabe der Einstellung bzw. zur Bestätigung ENT.

HINWEIS: Sie können das Menü auch ohne die Fernbedienung aufrufen. Drücken Sie dazu 5 Sekunden lang die STOP-Taste an der Gerätefront. Drücken Sie die TRACK-Tasten, um den Inhalt des Menüs zu verändern. Drücken Sie zur Eingabe der Einstellung bzw. zur Bestätigung die STOP-Taste.

DIM-Taste C

Nur auf der Fernbedienung

Durch wiederholtes Drücken der DIM-Taste können Sie die Helligkeit des Displays verändern.

HINWEIS: Die über die Taste C vorgenommenen Einstellungen sind nur vorübergehend und werden nach dem Ausschalten des RCD-1572 nicht gespeichert.

Bei Störungen

Sollte der RCD-1572 nicht einwandfrei funktionieren, so prüfen Sie, ob die Bedienelemente richtig eingestellt sind bzw. die Verbindungen ordnungsgemäß hergestellt wurden. Ist dies nicht der Fall, so nehmen Sie die erforderlichen Änderungen vor. Spielt der RCD-1572 trotzdem nicht einwandfrei, so untersuchen Sie die folgenden Punkte:

Die POWER-LED leuchtet nicht

Die POWER-LED und die grundlegenden Bereiche im Display-Fenster leuchten, wenn der RCD-1572 an eine stromführende Wandsteckdose angeschlossen ist und die POWER-Taste gedrückt wird. Tun sie es nicht, prüfen Sie mit einem anderen elektrischen Verbraucher, z. B. einer Lampe, ob die Steckdose tatsächlich Strom führt. Stellen Sie sicher, dass der Strom nicht durch einen dazwischen sitzenden Schalter abgeschaltet worden ist.

Austauschen der Sicherung

Funktioniert ein anderes elektrisches Gerät, wenn es an die Steckdose angeschlossen wird, und der CD-Player nicht, so kann dies ein Hinweis darauf sein, dass die Grobsicherung im Gehäuseinnern durchgebrannt ist. Trennen Sie den CD-Player vom Netz und lassen Sie die Sicherung von Ihrem autorisierten Rotel-Fachhändler auswechseln.

Kein Ton

Prüfen Sie, ob die Kabel zwischen dem RCD-1572 und dem Verstärker ordnungsgemäß angeschlossen sind. Stellen Sie sicher, dass der RCD-1572 am Verstärker als Signalquelle eingestellt wurde. Vergewissern Sie sich, dass das Tape-Monitor-System des Verstärkers nicht aktiviert ist. Prüfen Sie alle Verbindungskabel zwischen dem Verstärker und den Lautsprechern.

Technische Daten

THD + Rauschen (bei 1 kHz)	0,002 %
Frequenzgang ($\pm 0,5$ dB)	20 - 20,000 Hz
Kanalgleichgewicht	$\pm 0,5$ dB
Kanaltrennung (bei 1 kHz)	> 115 dB @ 10 kHz
Geräuschspannungsabstand (IHF A)	> 118 dB
Dynamikbereiche	> 99 dB
D/A-Wandler	Wolfson 24 Bit/192 kHz
Ausgangsimpedanz (analog)	
Unsymmetrisch (Cinch)	2,2 Volt / 100 Ohm
Symmetrisch (XLR)	4,4 Volt / 200 Ohm
Digitalausgang	0,5 Volt, Spitze/Spitze
Lastimpedanz	75 Ohm
Stromversorgung	Europa: 230 V, 50 Hz
Leistungsaufnahme	15 Watt
Leistungsaufnahme (Standby)	< 0,5 Watt
Abmessungen (B x H x T)	431 x 104 x 320 mm
Höhe der Gerätefront	2 HE / 88,1 mm
Nettogewicht	6,7 kg

Diese Bedienungsanleitung entspricht dem technischen Stand bei Drucklegung.
Änderungen in Technik und Ausstattung vorbehalten.

Rotel und das Rotel-Logo sind eingetragene Markenzeichen von The Rotel Co., Ltd. Tokio, Japan.



CAUTION

RISK OF ELECTRIC SHOCK
DO NOT OPEN



WARNING : SHOCK HAZARD-DO NOT OPEN
AVIS: RISQUE DE CHOC ÉLECTRIQUE-NE PAS OUVRIR



Este símbolo sirve para alertar al usuario sobre la presencia de tensiones peligrosas no aisladas en el interior del aparato susceptibles de constituir un riesgo de electrocución.



Este símbolo sirve para alertar al usuario sobre la presencia de instrucciones importantes relacionadas con el funcionamiento y el mantenimiento (servicio técnico) tanto en este manual como en la literatura que acompaña al producto.

APPLICABLE FOR USA, CANADA OR WHERE APPROVED FOR THE USAGE

CAUTION: TO PREVENT ELECTRIC SHOCK, MATCH WIDE BLADE OF PLUG TO WIDE SLOT. INSERT FULLY.

ATTENTION: POUR EVITER LES CHOCS ELECTRIQUES, INTRODUIRE LA LAME LA PLUS LARGE DE LA FICHE DANS LA BORNE CORRESPONDANTE DE LA PRISE ET POUSSER JUSQU'AU FOND.

This Class B digital apparatus complies with Canadian ICES-003.

Cet appareil numérique de la classe B est conforme à la norme NMB-003 du Canada.



Los productos Rotel están diseñados para satisfacer la normativa internacional en materia Restricción del Uso de Sustancias Peligrosas (RoHS) en equipos eléctricos y electrónicos y la eliminación de Residuos Procedentes de Equipos Eléctricos y Electrónicos (WEEE). El símbolo del carrito de la basura tachado indica el pleno cumplimiento de las citadas normativas y que los productos que lo incorporan deben ser reciclados o procesados debidamente en concordancia con las mismas.



Este símbolo significa que el aparato está doblemente aislado, por lo que no requiere ninguna conexión a tierra.

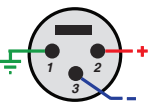

Asignación de Patillas:

Audio Balanceado
(conector XLR de 3 polos):
 Patilla 1: Masa / Pantalla
 Patilla 2: En fase / +ve / Caliente
 Patilla 3: Fuera de fase / -ve / Frío

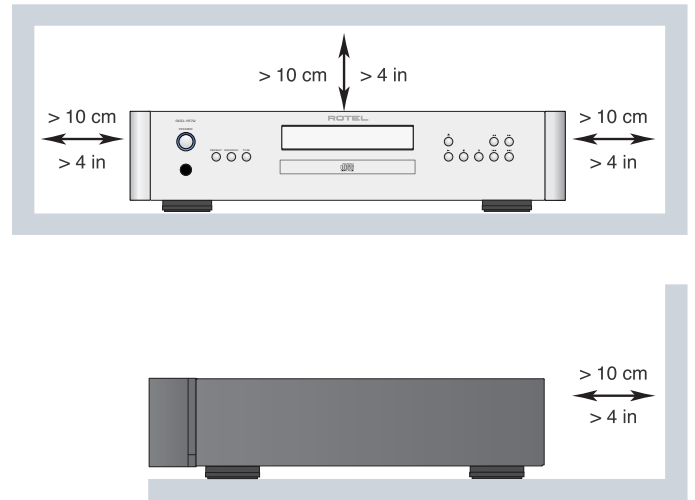

CLASS 1
LASER PRODUCT
APPAREIL LASER
DE CLASSE 1

IMPORTANTE PARA PRODUCTOS LÁSER

1. PRODUCTO LASER DE CLASE 1
2. **PELIGRO:** Presencia de radiación láser visible cuando el aparato es abierto o la mecánica de transporte falla. Evite la exposición directa al haz láser.
3. **PRECAUCIÓN:** No abra la cubierta superior. En el interior del aparato no hay componentes manipulables por el usuario. Deje cualquier operación de mantenimiento para personal cualificado.

¡ADVERTENCIA!

Para reducir el riesgo de que se produzca una descarga eléctrica, un incendio, etc:

1. No retire ningún tornillo, cubierta o recinto.
2. No exponga el aparato a la humedad.
3. No toque el cable ni la clavija de alimentación con las manos mojadas.



Nota Importante

La conexión RS223 debería ser manipulada únicamente por personal autorizado.

Información Referente a la FCC

Este aparato ha sido debidamente probado y satisface los límites de funcionamiento correspondientes a un componente digital de Clase B especificados en el Apartado 15 de la Normativa FCC. Dichos límites han sido diseñados para proporcionar una protección razonable frente a interferencias en instalaciones domésticas. Este equipo genera y puede radiar energía de radiofrecuencia y en el caso de que no sea instalado y utilizado siguiendo las instrucciones suministradas por el fabricante, puede causar interferencias molestas en comunicaciones de radio o televisión.

Sin embargo, no se garantiza que la citada interferencia no pueda tener lugar en una instalación particular. Si este aparato interfiere la recepción de programas de radio o televisión, lo que puede determinarse activándolo y desactivándolo, intente corregir la interferencia aplicando una o varias de las siguientes medidas:

- Reoriente o reubique la antena de recepción (TV, radio, etc.).
- Aumente la separación entre el aparato y el sintonizador del televisor.
- Conecte el aparato a un enchufe perteneciente a un circuito eléctrico diferente del que alimenta al receptor.
- Consulte a su detallista o a un técnico en radio/TV experimentado en caso de que necesite ayuda adicional.

Precaución

Este dispositivo satisface el Apartado 15 de la Normativa FCC, estando sujeto a las siguientes condiciones: (1) Este dispositivo no debe provocar interferencias molestas y (2) este dispositivo debe aceptar cualquier interferencia que reciba, incluyendo aquellas susceptibles de influir negativamente en su funcionamiento.

NOTA: Este aparato ha sido debidamente probado y satisface los límites de funcionamiento correspondientes a un componente digital de Clase B especificados en el Apartado 15 de la Normativa FCC. Dichos límites han sido diseñados para proporcionar una protección razonable frente a interferencias en instalaciones domésticas. Este equipo genera y puede radiar energía de radiofrecuencia y en el caso de que no sea instalado y utilizado siguiendo las instrucciones suministradas por el fabricante, puede causar interferencias en comunicaciones de radio o televisión. No se garantiza que tal interferencia no pueda tener lugar en una instalación particular. Si este aparato interfiere la recepción de programas de radio o televisión, lo que puede determinarse activándolo y desactivándolo, intente corregir la interferencia aplicando una o varias de las siguientes medidas.

- Reoriente o reubique la antena de recepción.
- Aumente la separación entre el aparato y el sintonizador del televisor.
- Conecte el aparato a un enchufe perteneciente a un circuito eléctrico diferente.
- En caso de que tenga cualquier otra duda, consulte a su distribuidor autorizado de productos Rotel.

Información Importante Relacionada con la Seguridad

ADVERTENCIA: No hay componentes manipulables por el usuario en el interior del aparato. Cualquier operación de mantenimiento debe ser llevada a cabo por personal cualificado.

ADVERTENCIA: Para reducir el riesgo de incendio o descarga eléctrica, no exponga el aparato al agua o la humedad. No permita que ningún objeto extraño penetre en el interior del aparato. Si el aparato está expuesto a la humedad o algún objeto extraño penetra en su interior, desconecte inmediatamente el cable de alimentación de la red eléctrica. En caso de que fuera necesario, envíe el aparato a un especialista cualificado para su inspección y posterior reparación.

Lea todas las instrucciones del presente manual.

Conserve este manual.

Tenga siempre en mente las advertencias. Siga escrupulosamente todas las instrucciones relacionadas con el funcionamiento del mismo.

No utilice este aparato cerca del agua.

Limpie el exterior del aparato únicamente con una gamuza seca o un aspirador.

No coloque nunca el aparato en una cama, un sofá, una alfombra o una superficie similar susceptible de bloquear las ranuras de ventilación. Si el aparato está ubicado en la estantería de una librería o un mueble, debe haber suficiente espacio a su alrededor y ventilación en el mueble para permitir una refrigeración adecuada.

Mantenga al aparato alejado de radiadores, estufas, cocinas o de cualquier otra instalación que produzca calor.

Una clavija polarizada incluye dos patillas, una de ellas más ancha que la otra. Una clavija con toma de tierra incluye dos patillas más una tercera para la conexión de masa. Esta configuración está pensada para su seguridad. No intente desactivar los terminales destinados a la conexión a tierra o polarización. Si la clavija suministrada no se adapta a su toma de corriente, le rogamos que consulte a un técnico especializado para que sustituya la toma obsoleta por una de última generación.

No coloque el cable de alimentación en lugares en que pueda ser aplastado, perforado, doblado en ángulos críticos, expuesto al calor o dañado de algún modo. Preste particular atención al punto de unión entre el cable y la toma de corriente y también a la ubicación de esta última en el panel posterior del aparato.

Utilice únicamente accesorios especificados por el fabricante.

Utilice el aparato únicamente con una carretilla, un soporte, un mueble o un sistema de estantes suficientemente fuerte como para sostener la aparato. Tenga cuidado cuando mueva el aparato junto con el mueble o pie que lo soporte ya que en caso de caída podría lastimarse el aparato.



El cable de alimentación debería desconectarse de la red eléctrica cuando el aparato no vaya a ser utilizado durante un largo período de tiempo.

Deje inmediatamente de utilizar el aparato y envíelo a un servicio técnico cualificado para su inspección/reparación si: el cable de alimentación o alguna clavija del mismo ha sido dañado.; han caído objetos o se ha derramado líquido en el interior del aparato; el aparato ha sido expuesto a la lluvia; el aparato muestra signos de funcionamiento inadecuado; el aparato ha sido golpeado o dañado de algún modo.

Debería dejar unos 10 centímetros de espacio libre alrededor del aparato.

ADVERTENCIA: El conector del cable de alimentación del panel posterior hace las veces de dispositivo de desconexión de la red eléctrica. El aparato debe ubicarse en un área abierta que permita acceder fácilmente a dicho conector.

El aparato debe ser conectado únicamente a una fuente de alimentación del tipo y tensión especificados en su panel posterior (230 V/50 Hz para la CE y 120 V/60 Hz para EE.UU.).

Conecte el aparato a una toma de corriente eléctrica únicamente a través del cable de alimentación de dos clavijas polarizado que se suministra de serie o un equivalente exacto del mismo. No modifique de ningún modo dicho cable. No utilice cables de extensión.

La clavija principal del cable de alimentación permite desconectar por completo el aparato. En consecuencia, para desconectar completamente el aparato de la red eléctrica la clavija principal del cable de alimentación debería ser retirada de la toma correspondiente y el aparato. Esta es la única manera de eliminar por completo la red eléctrica de la aparato.

Las pilas del mando a distancia no deben exponerse a calor excesivo, léase luz solar directa, fuego y cosas por el estilo.

Contenido

Figura 1: Controles y Conexiones	4
Figura 2: Mando a Distancia RR-D99	5
Figura 3: Conexión de las Salidas Analógicas RCA	6
Figura 4: Conexión de las Salidas Balanceadas	7
Figura 5: Conexión de la Salida Digital	8
Figura 6: Conexiones Rotel Link y para Señal de Disparo de 12V	9
Notas Importantes	10
Información Importante Relacionada con la Seguridad	34
Acerca de Rotel	35
Acerca del RCD-1572	36
Para Empezar	36
Algunas Precauciones	36
Colocación	36
Identificación de los Controles	36
Alimentación y Control	36
Toma de Corriente Eléctrica ^[20]	36
Conmutador ^[1] (A) e Indicador Luminoso de Puesta en Marcha	37
Conexión para Señal de Disparo de 12V ^[19]	37
Conexiones de Salida	37
Salidas Analógicas ^[14]	37
Salida Digital ^[15]	37
FUNCIONAMIENTO	37
Mando a Distancia por Infrarrojos ^[12]	37
Visualizador de Funciones ^[5]	37
Mecanismo de Transporte del Disco ^[13]	37
Botones de Control del Sistema de Transporte	38
Botón EJECT ^[7] (E)	38
Botón PLAY ^[6] (E)	38
Botón STOP ^[8] (E)	38
Botón PAUSE ^[9] (E)	38
Botones TRACK ^[11] (J)	38
Botones DIRECT ACCESS ^(D)	38
Botones SEARCH ^[10] (F)	38
Funciones y Prestaciones Adicionales	38
Botón PROGRAM ^(G)	38
Botón RANDOM ^[3] (G)	39
Botón REPEAT ^[2] (G)	39
Botón TIME ^[4] (G)	39
RS232 ^[16]	39
Rotel Link ^[17]	39
Toma EXT REM IN ^[18]	39
Botones para Control a Distancia Avanzado	39
Botón MENU ^(H)	39
Botón DIM ^(C)	40
Problemas y Posibles Soluciones	40
El Indicador Luminoso de Puesta en Marcha No Se Activa	40
Sustitución del Fusible	40
NO HAY SONIDO	40
Características Técnicas	40

Acerca de Rotel

Nuestra historia empezó hace más de 50 años. A lo largo de todas estas décadas, hemos recibido cientos de premios por nuestros productos y satisfecho centenares de miles de clientes que se toman muy en serio, al igual que usted, sus momentos de ocio.

Rotel fue fundada por una familia cuyo entusiasta interés por la música le condujo a diseñar y construir componentes de Alta Fidelidad sin ningún tipo de compromiso. Esta pasión ha permanecido inalterada durante todo este tiempo, hasta el punto de que el objetivo de los fundadores de la compañía -proporcionar productos de la máxima calidad a melómanos y audiófilos independientemente de cuales sean sus posibilidades económicas- es compartido por todos sus empleados.

Los ingenieros de Rotel trabajan como un equipo compacto, escuchando y llevando a cabo el ajuste fino de cada nuevo producto hasta que satisface de manera exacta los estándares de calidad musical para los que fue diseñado. Para lograrlo, disponen de la máxima libertad para escoger los mejores componentes allí donde se encuentren. Le sorprenderá agradablemente encontrar exquisitos condensadores procedentes del Reino Unido y Alemania o semiconductores de Japón o Estados Unidos, mientras que los transformadores de potencia toroidales son construidos en la propia factoría de Rotel.

Todos nosotros nos preocupamos por nuestro entorno. Y a medida que se producen y posteriormente desechan más y más aparatos electrónicos, para un fabricante resulta especialmente importante hacer todo lo que le sea posible para poner a punto productos que tengan un impacto negativo mínimo en los vertederos y las capas freáticas.

En Rotel estamos orgullosos de contribuir con nuestra parte. Hemos reducido el contenido en plomo de nuestros componentes electrónicos utilizando una soldadura RoHS especial. Nuestros ingenieros se esfuerzan continuamente por mejorar la eficiencia de las fuentes de alimentación sin comprometer la calidad. Así, en el modo de espera -"standby"- los productos Rotel utilizan una cantidad de energía mínima con el fin de satisfacer las exigencias globales en materia de Consumo de Energía en Standby.

La factoría de Rotel también aporta su granito de arena para cuidar el medio ambiente mediante la aplicación de mejoras constantes en los métodos de ensamblaje de los productos con el fin de conseguir unos procesos de fabricación más limpios y "verdes".

Le agradecemos que haya adquirido este producto. Estamos seguros de que le proporcionará largos años de disfrute en la escucha de sus grabaciones musicales favoritas.

Acerca del RCD-1572

Dicho de un modo simple, el RCD-1572 está diseñado para hacer una sola cosa: proporcionar el sonido más refinado y detallado a partir del disco cuya reproducción le sea confiada. El RCD-1572 reproducirá fielmente lo que esté grabado en el disco. Mientras el RCD-1572 estaba siendo desarrollado, el equipo responsable de su diseño fue mucho más allá de las características técnicas medibles. Paneles de escucha altamente cualificados invirtieron cientos de hora afinando las prestaciones sonoras del aparato, eligiendo los componentes que producían el mejor sonido y por tanto capaces de "liberar la emoción de la música". Sea cual sea el contenido que el artista y los ingenieros de grabación pongan en el disco, el RCD-1572 lo reproducirá sin mácula.

Dicho lo anterior, el RCD-1572 alberga elementos de hardware bastante impresionantes. El convertidor digital a analógico (D/A) es un modelo de referencia firmado por el mundialmente reputado fabricante británico Wolfson. Se trata de un convertidor D/A estereofónico de muy altas prestaciones especialmente diseñado para aplicaciones de audio (lectores de CD y DVD, sistemas de Cine en Casa). Combinado con el exclusivo Concepto de Diseño Equilibrado de Rotel, todo ello permite al RCD-1572 garantizar el más alto nivel de prestaciones en audio exigible. Utilizado en el contexto de un sistema de reproducción musical de alta calidad, su reproductor de discos compactos Rotel le permitirá disfrutar durante largos años sus grabaciones favoritas.

Para Empezar

Algunas Precauciones

ADVERTENCIA: Para evitar que se puedan producir daños en su equipo, desconecte TODOS los componentes del mismo cuando conecte o desconecte las cajas acústicas o cualquier otro elemento del mismo. No vuelva a poner en marcha el equipo hasta que esté seguro de que todas las conexiones hayan sido correctamente ejecutadas.

Le rogamos que lea cuidadosamente el presente manual de instrucciones. Además de las instrucciones básicas de instalación y puesta a punto del RCD-1572, incluye información de gran valor sobre las diferentes configuraciones que permite el aparato, así como información general que le ayudará a optimizar las prestaciones de su sistema. Le rogamos que contacte con su distribuidor Rotel autorizado para cualquier duda o consulta que se le pueda plantear. No le quepa la menor duda de que todos sus comentarios y observaciones serán tenidos en cuenta.

Guarde el embalaje del RCD-1572 y todo el material en él contenido para un posible uso futuro del mismo. El embalaje o transporte del RCD-1572 en condiciones diferentes de las originales puede provocar serios daños en el aparato no cubiertos por la garantía.

Rellene y envíe –en caso de que esté incluida en la caja del embalaje– la tarjeta de garantía suministrada junto con el RCD-1572. Asimismo, asegúrese de mantener en su poder la factura de compra puesto que es la mejor manera de que usted se acuerde de la fecha de compra, un dato esencial en caso de que necesitara asistencia técnica durante el período de garantía.

Colocación

Utilice el sentido común cuando coloque el RCD-1572 en un mueble o lo sitúe encima o debajo de otros componentes de su equipo. Asegúrese de que la estantería o el mueble utilizado pueda soportar perfectamente el peso del aparato. No coloque componentes de peso elevado encima del RCD-1572. Evite colocar el aparato en lugares en los que pueda estar sometido a un calor excesivo, como por ejemplo la parte superior de un amplificador de potencia de gran tamaño o cerca de un radiador de calefacción. Para obtener los mejores resultados posibles, evite colocar el RCD-1572 en lugares en los que pueda ser afectado por vibraciones de origen mecanoacústico, como por ejemplo cerca de una caja acústica.

Identificación de los Controles

Este manual contiene ilustraciones de los paneles frontal y posterior del RCD-1572, así como del mando a distancia RR-D99. Cada objeto de dichas ilustraciones se identifica con un código encerrado en una caja. A lo largo del presente manual, los distintos objetos (funciones, tomas de conexión) a los que se hace referencia en el texto son identificados por el correspondiente código. Así, los objetos correspondientes a los paneles frontales y posterior se identifican con un código numérico, por ejemplo 1. Por su parte, los objetos correspondientes al mando a distancia se identifican con un código alfabético, como por ejemplo A.

Alimentación y Control

Toma de Corriente Eléctrica 20

Su RCD-1572 está configurado en fábrica para que trabaje con la tensión de red correcta que corresponda al país en el que ha sido comprado (120 ó 230 voltios de corriente alterna). Dicha configuración está indicada en un receso del panel posterior del aparato.

NOTA: En caso de que tuviese que trasladar su RCD-1572 a otro país, es posible reconfigurarlo para que pueda trabajar con tensiones de red diferentes de la establecida en fábrica. No intente llevar a cabo esta conversión por su cuenta. El acceso al interior del RCD-1572 le expone a tensiones peligrosas. Para cualquier información al respecto, le rogamos que contacte con personal cualificado o llame al departamento de asistencia técnica postventa de Rotel.

NOTA: Algunos productos están destinados a ser vendidos en más de un país, por lo que se suministran de serie con más de un cable de alimentación. En consecuencia, le rogamos que utilice únicamente el cable apropiado para su país/región.

RCD-1572 debe conectarse directamente a una toma de corriente polarizada utilizando el cable suministrado u otro cable compatible con alta corriente, según lo recomendado por su distribuidor autorizado Rotel. No utilice ningún cable de extensión.

Asegúrese de que el interruptor de puesta en marcha del panel frontal del RCD-1572 esté desactivado (posición "hacia fuera"). A continuación, conecte uno de los extremos del cable de alimentación suministrado de serie al receptáculo correspondiente situado en su panel posterior y el otro a una toma de corriente eléctrica.

Si va a estar fuera de su casa durante un largo período de tiempo –por ejemplo las vacaciones de verano– le recomendamos, como precaución básica, que desconecte su lector de discos compactos (así como el resto de componentes de audio y vídeo de su equipo) de la red eléctrica.

Conmutador e Indicador Luminoso de Puesta en Marcha

El conmutador de puesta en marcha está ubicado en el centro del panel frontal de su lector de discos compactos. Púlselo para poner en marcha el RCD-1572. Tanto el indicador luminoso situado como el visualizador de funciones se activarán, indicando que el lector de discos compactos está conectado. Para desconectar el aparato, basta con que pulse de nuevo el mencionado botón a fin de que éste regrese a su posición inicial.

Cuando el conmutador de puesta en marcha está en la posición ON, pueden utilizarse los botones ON y OFF del mando a distancia para activar/desactivar el RCD-1572. En el modo de Espera ("Standby"), el indicador luminoso de puesta en marcha permanece activado pero el visualizador de funciones se desactiva.

NOTA: Si va a utilizar una toma de corriente conmutada para activar y desactivar su lector de discos compactos, debería dejar el conmutador de puesta en marcha permanentemente activado (posición "ON", es decir "hacia dentro"). De este modo, cada vez que el aparato reciba energía eléctrica se situará en su modo plenamente activo.

Conexión para Señal de Disparo de 12V

Ver Figura 6

El RCD-1572 puede ser activado por una señal de disparo de 12 voltios La entrada para señal de disparo acepta cualquier señal de control (tanto de corriente continua como de corriente alterna) cuyo valor esté comprendido entre 3 y 30 voltios. Cuando se conecta un cable a la entrada de 12 V y está presente una señal de disparo, el RCD-1572 se activará. Cuando se interrumpa la señal de disparo, el aparato se situará en el modo de espera. En este caso, el indicador luminoso del panel frontal seguirá activado pero el visualizador de funciones se oscurecerá y el aparato no funcionará.

NOTA: Cuando utilice la función de activación por señal de disparo de 12V, deje el botón POWER en la posición ON.

NOTA: Si en su equipo hay otros modelos de Rotel equipados con el Rotel Link, le rogamos que utilice dicho enlace para activarlos o desactivarlos. No conecte simultáneamente el Rotel Link y cables para señal de disparo de 12 V, ya que las funciones de puesta en marcha/desconexión de dicha señal anularán las del Rotel Link.

Conexiones de Salida

El RCD-1572 le permite escoger dos tipos diferentes de conexiones de salida, una para la señal analógica procedente de los circuitos de conversión D/A internos para utilizar conjuntamente con componentes de audio analógicos convencionales y una digital coaxial que suministra una señal de datos digitales no procesada para su empleo con convertidores D/A o procesadores digitales de audio externos.

NOTA: Para evitar que se produzcan ruidos intensos susceptibles de dañar sus cajas acústicas, asegúrese de que su todos los componentes de su equipo estén desactivado cuando realice cualquier conexión de señal.

Salidas Analógicas

Ver Figura 3, 4

Un juego de conectores RCA estándar y otro de conectores XLR balanceados permiten enviar una señal de salida analógica desde el RCD-1572 a las correspondientes entradas de un preamplificador, amplificador integrado o

receptor de audio. Debería optar por un único método de conexión analógica para el RCD-1572. No conecte simultáneamente las salidas RCA y XLR.

Seleccione cables de interconexión de alta calidad para conectar el RCD-1572 a su equipo. Conecte el canal de salida izquierdo del RCD-1572 a la correspondiente entrada de fuente del canal izquierdo del preamplificador u otro componente y repita la operación con el canal derecho.

Salida Digital

Ver Figura 5

Si está utilizando el RCD-1572 con un convertidor D/A externo u otro procesador digital, necesitará disponer de una señal de datos digitales no procesada (es decir que no haya pasado por los circuitos de conversión D/A del aparato) procedente del RCD-1572. Esta señal es suministrada por la toma de salida digital situada en el panel posterior del RCD-1572. Con ayuda de un cable digital coaxial estándar de 75 ohmios de impedancia característica, conecte la salida digital del RCD-1572 al conector digital de entrada correspondiente del convertidor D/A externo.

FUNCIONAMIENTO

El RCD-1572 puede ser gobernado indistintamente utilizando los botones y teclas de su panel frontal o desde los equivalentes de los mismos situados en el mando a distancia suministrado de serie. Las instrucciones específicas para el uso de cada uno de estos controles se detallan a continuación. La mayoría de teclas y botones están duplicados en el panel frontal y el mando a distancia por infrarrojos. Hay, sin embargo, unas pocas excepciones en las que los controles están únicamente disponibles en uno u otro. Dichas excepciones se observan en las instrucciones pertinentes.

Mando a Distancia por Infrarrojos

Antes de utilizar el mando a distancia por infrarrojos, es necesario instalar dos pilas de tipo "UM-4/AAA" (suministradas de serie). Retire la cubierta de plástico situada en la parte posterior del mando a distancia por infrarrojos, instale las pilas (observando siempre que se respeten las indicaciones de polaridad) y vuelva a colocar la cubierta.

Para utilizar el mando a distancia por infrarrojos, oriéntelo hacia el sensor de infrarrojos  situado en el visualizador de funciones del RCD-1572.

Visualizador de Funciones

Un visualizador de funciones iluminado situado en el panel frontal del RCD-1572 proporciona información útil sobre el estado del aparato, así como sobre la activación de funciones especiales y sobre los tiempos y pistas del disco que esté siendo reproducido. Cada una de estas indicaciones es descrita en las instrucciones de funcionamiento detalladas que siguen.



Mecanismo de Transporte del Disco

Una mecanismo de transporte gobernada por un motor ubicada en la parte central del RCD-1572 acepta un disco compacto. Pulse el botón "eject" y coloque el disco compacto en el mecanismo de transporte con la cara de la etiqueta hacia arriba asegurándose de que el mismo está perfectamente centrado antes de cargarlo. El disco puede ser expulsado pulsando el botón "eject" tal y como se explica a continuación.

Botones de Control del Sistema de Transporte

Estos botones permiten acceder a las funciones de control básicas del mecanismo de transporte del disco. Excepto en el caso de que se indique lo contrario, todas las funciones están disponibles tanto en el panel frontal del RCD-1572 como en el mando a distancia.

Botón EJECT





Para abrir el mecanismo de transporte, pulse el botón EJECT . Coloque el disco compacto en el mecanismo de transporte con la cara de la etiqueta hacia arriba. Para cerrar la transporte pulse el botón de nuevo.

Una vez que el disco haya sido expulsado por completo, el Visualizador de Funciones mostrará "No Disc". Cuando se haya cargado un disco, el Visualizador de Funciones indicará el número de pistas de dicho disco y la duración total del mismo en horas, minutos y segundos.



Botón PLAY

Pulse el botón PLAY  para iniciar la reproducción de un disco. El número de la pista que esté siendo reproducida y el tiempo transcurrido serán mostrados en el visualizador de funciones junto con el indicador PLAY. Por regla general, la reproducción del disco se iniciará en la primera pista del mismo. Sin embargo, usted puede seleccionar una pista diferente utilizando los botones TRACK o los botones DIRECT ACCESS (ver más adelante) antes de pulsar PLAY para proceder a la reproducción de la misma.



Botón STOP

Pulse el botón STOP  una sola vez para detener la lectura del disco que esté siendo reproducido. Pulse el botón PLAY  para reiniciar la lectura del disco en el punto en que fue interrumpida. Si pulsa dos veces el botón STOP , la reproducción del disco se detendrá, el visualizador de funciones mostrará STOP. Cuando se pulse el botón PLAY  después de haber pulsado dos veces el botón STOP , el disco empezará a ser reproducido desde la primera pista o la primera pista del programa (ver más adelante).

Botón PAUSE

Este botón  se utiliza para suspender temporalmente la lectura de un disco. El disco continúa dando vueltas y la lectura del mismo puede reanudarse desde la posición en que se esté en ese momento. El indicador luminoso PAUSE del Visualizador de Funciones se activará. Para reanudar la lectura del disco, pulse de nuevo el botón PAUSE  o el botón PLAY .

Botones TRACK

Estos botones se utilizan para seleccionar pistas del disco. Cuando se está reproduciendo un disco, la pulsación del botón TRACK  de la derecha desplaza el cabezal de lectura hasta el principio de la siguiente pista. La pulsación del botón TRACK  hace que el cabezal de lectura se sitúe en el inicio de la pista que se está leyendo. Pulsando TRACK  dos veces seguidas rápidamente se desplaza el cabezal de lectura al principio de la pista anterior. El nuevo número de pista aparecerá en el Visualizador de Funciones.

Estos botones también son utilizados para seleccionar una pista antes de pulsar el botón PLAY  o durante la memorización de pistas para el modo de lectura programada (ver más adelante). Estas selecciones son efectuadas pulsando de manera continuada los botones TRACK hasta que se alcance la pista deseada.

En el modo de lectura programada (PROGRAM), los botones TRACK permiten avanzar o retroceder hacia la pista siguiente en la lista de temas seleccionados almacenada en la memoria del RCD-1572.

Botones DIRECT ACCESS

Sólo desde el Mando a Distancia

Estos diez botones numéricos (señalizados como 0 a 9) son utilizados para acceder directamente a una pista desde el mando a distancia por infrarrojos en vez de saltar a través de las diferentes pistas con ayuda de los botones TRACK.



Pueden seleccionarse las primeras nueve pistas de un disco pulsando el correspondiente botón. Por ejemplo, para reproducir la pista número 3 basta con pulsar el botón 3 del mando a distancia.

Para seleccionar una pista cuyo número sea mayor de 9, pulse el número de dicha pista.

NOTA: Este botón >10 no es utilizado con el RCD-1572.

El número de la pista seleccionada aparecerá en el área numérica principal situada en el centro del Visualizador de Funciones.

Botones SEARCH

Estos botones  /  permiten avanzar o retroceder a través del disco que está siendo reproducido. Una pulsación de estos botones hará que se avance o retroceda en el disco a una velocidad 2 veces superior a la normal. La pulsación repetida de dichos botones hará que se avance o retroceda a una velocidad 4 y 8 veces la normal. La pulsación del botón PLAY hará que el aparato regrese a la velocidad normal. Mientras que la función de búsqueda rápida está activa, usted oírá sonido reproducido a alta velocidad.

Funciones y Prestaciones Adicionales

Estas cómodas funciones y prestaciones añaden funcionalidad extra al RCD-1572, incluyéndose entre las mismas la capacidad de memorizar un determinado número de pistas a reproducir, de repetir un disco, pista o programa hasta el infinito, de reproducir las pistas de un disco en orden aleatorio, y de seleccionar uno de los distintos modos de visualización de tiempo disponibles.

Botón PROGRAM

Sólo desde el Mando a Distancia

Este botón, designado por PROG, le permite memorizar hasta 20 pistas del disco que se esté reproduciendo para su lectura en un orden específico. Por ejemplo, usted podría preparar al RCD-1572 para reproducir la pista 5 seguida de la 3 y la 8. Los programas solo pueden ser memorizados desde el mando a distancia.

Para crear un programa:

1. Coloque el disco compacto en el mecanismo de transporte. El RCD-1572 leerá el contenido de dicho disco.
2. Pulse el botón PROG del mando a distancia. El indicador luminoso PROGRAM del Visualizador de Funciones se activará junto con "PROG-01" para confirmar que el aparato está esperando que se introduzca la primera pista a memorizar.
3. Introduzca el primer número de pista utilizando los botones DIRECT ACCESS. Su selección será automáticamente memorizada. Pulse el botón PROG de nuevo y el indicador del Visualizador de Funciones

cambiará a "PROG-02". A continuación, introduzca el resto de pistas con ayuda de los botones DIRECT ACCESS.

Una vez que haya memorizado una lista de temas a reproducir, el RCD-1572 permanecerá en el modo PROGRAM hasta que usted expulse el disco o pulse el botón PROG durante 3 segundos. Si usted pulsa el botón PLAY, se reproducirá el programa memorizado en vez de la totalidad del disco, iniciándose la lectura en la primera pista de la lista memorizada.

Cuando se haya memorizado un programa, la mayoría de funciones que en condiciones normales afectarían a la totalidad del disco actuarán únicamente sobre el programa en cuestión. Por ejemplo, los botones TRACK permitirán avanzar hacia la pista siguiente del programa memorizado y no a la siguiente pista de dicho disco. Del mismo modo, el botón REPEAT (ver más adelante) hará que se reproduzca de manera continua el programa memorizado en vez de la totalidad del disco.

NOTA: Cuando se utilice la función de Reproducción Programada, la función de Reproducción Aleatoria no estará operativa. Para activar el botón Random la unidad debe salir de la reproducción de programa.

NOTA: Cuando se utilice la función de Reproducción Programada, los botones TRACK no estará operativa.

Botón RANDOM

Este botón permite que el lector de discos compactos lea la totalidad de las pistas de un determinado disco en orden aleatorio. Una vez que todas las pistas hayan sido leídas una sola vez, el disco se detendrá a menos de que haya sido activada el botón REPEAT (ver más adelante), en cuyo caso la lectura aleatoria proseguirá hasta que se pulse el botón STOP.

Botón REPEAT

Este botón le permite repetir la pista o la totalidad del disco que esté siendo reproducido hasta que la misma se desactive o se pulse el botón STOP. El botón REPEAT salta secuencialmente entre las opciones disponibles. Púlselo una sola vez y el RCD-1572 repetirá la pista que esté siendo reproducida en ese momento. Púlselo una segunda vez y el RCD-1572 repetirá la totalidad del disco. Pulse el botón una tercera vez para cancelar la función REPEAT.

Tal y como se indica en líneas anteriores, la función REPEAT puede utilizarse conjuntamente con la función de reproducción aleatoria (RANDOM).

NOTA: La función REPEAT se cancela automáticamente cuando el disco es expulsado.

Botón TIME

Normalmente, el RCD-1572 muestra el tiempo transcurrido de la pista que se está leyendo. El botón TIME le permite saltar entre dos visualizaciones de tiempo alternativas. La pulsación de dicho botón una sola vez permite visualizar el tiempo restante de la pista que se esté reproduciendo, que es mostrado en sentido decreciente a medida que la misma se va leyendo. La pulsación del botón una segunda vez permite visualizar el tiempo restante de la totalidad del disco (o del programa memorizado). La pulsación del botón una tercera vez permite regresar a la visualización estándar del tiempo transcurrido.

NOTA: Si un disco tiene información de texto de CD en ella, al pulsar el botón de reproducción durante la reproducción alternará entre la información de disco estándar y los datos de CD de texto que se muestra en la pantalla.

RS232

El RCD-1572 puede ser controlado vía RS232 para su integración en sistemas de domótica. La entrada RS232 acepta un cable DB-9 Macho-Hembra estándar.

Para más información sobre las conexiones, el software y los códigos de funcionamiento para controlar el RCD-1572 desde un ordenador, le rogamos que contacte.

Rotel Link

Ver Figura 6

Esta mini-toma para conectores estereofónicos de 3'5 mm (designada por ROTEL LINK IN) puede conectarse opcionalmente para enlazar en red productos compatibles equipados con conexiones ROTAL LINK OUT. Esto permite a dichos componentes Rotel comunicarse entre sí y ser controlados por la Rotel App (disponible para su descarga en la iTunes® store).

Toma EXT REM IN

Esta toma para mini-clavija de 3'5 mm recibe por cable códigos de control procedentes de una extensa gama de receptores de infrarrojos estándar disponibles en el mercado. Esta característica podría ser útil cuando el aparato esté instalado en un mueble y el sensor del panel frontal esté bloqueado. Para más información sobre estos repetidores externos y sobre cómo cablear un conector para que se adapte al receptáculo de la citada mini-toma, le rogamos que consulte a su detallista Rotel autorizado.

Botones para Control a Distancia Avanzado

Botón MENU

Sólo desde el Mando a Distancia.

Pulsando el botón MENU, usted puede entrar en el siguiente menú de configuración:

- DISPLAY DIMMER ("ATENUAR DEL VISUALIZADOR"): Cambia el nivel de brillo del visualizador de funciones.
- POWER LED DIMMER ("ATENUAR DEL INDICADOR LUMINOSO"): Cambia el nivel de brillo del indicador luminoso de funciones.

NOTA: Estos ajustes se guarda permanentemente incluso una vez que el RCD-1572 ha sido desactivado.

- VERSION: Muestra la versión del software cargada en el aparato.
- AUTO POWER OFF/"Desactivación Automática": El RCD-1572 puede configurarse para que se apague automáticamente si no es utilizado durante un período de tiempo determinado. En consecuencia, si el CD se detiene durante del intervalo de tiempo especificado en el temporizador "Auto Power Off", el aparato se situará automáticamente en el MODO DE ESPERA ("STANDBY"). El temporizador "Auto Power Off" se reiniciará si el CD comienza a reproducirse. El ajuste por defecto para "Auto Power Off" es DISABLE ("DESACTIVADO").

Los ajustes disponibles son DISABLE, 30 minutos, 60 minutos y 90 minutos.

- EXIT ("SALIR"): Permite salir del menú SETUP.

Desde el mando a distancia, pulse los botones UP/DOWN para cambiar los contenidos del menú y pulse ENT para introducir un determinado ajuste o confirmarlo.

NOTA: Usted también puede acceder al menú sin necesidad de utilizar el mando a distancia. Pulse durante 5 segundos el botón STOP del panel frontal. A continuación pulse los botones TRACK para cambiar los contenidos del menú y pulse STOP para introducir un determinado ajuste o confirmarlo.

Botón DIM ©

Sólo desde el Mando a Distancia.

Pulse el botón DIM para cambiar de manera secuencial el brillo del visualizador de funciones.

NOTA: El ajuste realizado con los botones © sólo es temporal y por lo tanto no se guarda cuando el aparato es desactivado.

Problemas y Posibles Soluciones

La mayoría de dificultades que suelen producirse en los sistemas de audio son el resultado de conexiones realizadas incorrectamente o ajustes inapropiados. En caso de que usted se encuentre con algún problema, aísle en primer lugar el área afectada, compruebe los ajustes de control realizados, determine la causa del fallo y haga los cambios necesarios. Si se ve incapaz de hacer funcionar de nuevo el RCD-1572, considere las sugerencias que le damos para las siguientes condiciones:

El Indicador Luminoso de Puesta en Marcha No Se Activa

El indicador luminoso de puesta en marcha y los parámetros básicos del Visualizador de Funciones deberían activarse en el momento de conectar el RCD-1572 a una toma de corriente eléctrica y pulsar el botón POWER. Si no es así, compruebe dicha toma con otro dispositivo eléctrico, como por ejemplo una bombilla, y asegúrese de que la misma no esté controlada por un conmutador situado en su posición off.

Sustitución del Fusible

En el caso de que otro dispositivo eléctrico conectado a la toma anterior funcione correctamente pero el indicador luminoso de puesta en marcha y el Visualizador de Funciones del RCD-1572 sigan sin activarse cuando este último esté conectado a dicha toma, significa que es muy posible que el fusible de protección interno del aparato se haya fundido. Si usted cree que ha sucedido esto, contacte con su distribuidor Rotel autorizado para que le proporcione un nuevo fusible y se lo instale adecuadamente.

NO HAY SONIDO

Compruebe los cables que unen el RCD-1572 al amplificador integrado o preamplificador y verifique que estén conectados adecuadamente. Asegúrese de que se haya seleccionado la entrada correcta en el amplificador integrado o preamplificador. Compruebe asimismo el cableado entre el amplificador integrado o etapa de potencia y las cajas acústicas.

Características Técnicas

Distorsión Armónica Total + Ruid	0'002% a 1 kHz
Respuesta en Frecuenciae ($\pm 0'5$ dB)	20 - 20,000 Hz
Balance entre Canales	$\pm 0'5$ dB
Separación entre Canales	> 115 dB a 10 kHz
Relación Señal/Ruido (ponderación A)	> 118 dB
Gama Dinámica	> 99 dB
Convertidores D/A	Wolfson de 24 bits/192 kHz
Impedancia de la Salida Analógica	
No Balanceadas (RCA)	2'2 V / 100 ohmios
Balanceadas (XLR)	4'4 V / 200 ohmios
Nivel de la Salida Digital	0'5 voltios de pico a pico
Nivel de la Salida Digital	75 ohmios
Alimentación	
Europa	230 V CA/50 Hz
EE.UU.	120 V CA/60 Hz
Consumo	15 vatios
Consumo en Standby	< 0'5 vatios
Dimensiones (An x Al x P)	431 x 104 x 320 mm.
Altura del Panel Frontal	88'1 mm (2U)
Peso Neto	6'7 kg

Todas estas especificaciones son correctas en el momento de la impresión del presente manual de instrucciones. Rotel se reserva el derecho a realizar modificaciones en las mismas sin previo aviso.

Rotel y el logotipo Rotel HiFi son marcas registradas de The Rotel Co., Ltd., Tokio, Japón.



CAUTION

RISK OF ELECTRIC SHOCK
DO NOT OPEN



WARNING : SHOCK HAZARD-DO NOT OPEN
AVIS: RISQUE DE CHOC ÉLECTRIQUE-NE PAS OUVRIR



Dit symbool waarschuwt de gebruiker voor de aanwezigheid van ongeïsoleerde gevaarlijke spanning binnenin het apparaat dat een risico op elektrische schokken met zich meebrengt.



Dit symbool attendeert de gebruiker op belangrijke bedienings- en onderhoudsaanwijzingen in deze handleiding en in de productdocumentatie.

APPLICABLE FOR USA, CANADA OR WHERE APPROVED FOR THE USAGE

CAUTION: TO PREVENT ELECTRIC SHOCK, MATCH WIDE BLADE OF PLUG TO WIDE SLOT. INSERT FULLY.

ATTENTION: POUR EVITER LES CHOCS ELECTRIQUES, INTRODUIRE LA LAME LA PLUS LARGE DE LA FICHE DANS LA BORNE CORRESPONDANTE DE LA PRISE ET POUSSER JUSQU'AU FOND.

This Class B digital apparatus complies with Canadian ICES-003.

Cet appareil numérique de la classe B est conforme à la norme NMB-003 du Canada.



Producten van Rotel voldoen aan de BGS-richtlijn inzake beperking van het gebruik van bepaalde gevaarlijke stoffen in elektrische en elektronische apparatuur en aan de AEEA-richtlijn betreffende afgedankte elektrische en elektronische apparatuur. Het symbool van een vuilnisbak met een kruis erdoorheen geeft aan dat aan deze richtlijnen wordt voldaan en dat de producten op de juiste wijze gerecycled of verwerkt moeten worden conform deze richtlijnen.



Dit symbool geeft aan dat dit apparaat dubbel geïsoleerd is. Een aardeaansluiting is niet nodig.

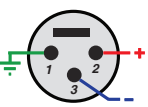

Pintoewijzingen
Gebalanceerde audio (3-polig, XLR):
Pin 1: Massa / Afscherming
Pin 2: Fase / +ve / Hot
Pin 3: Tegenfase / -ve / Cold

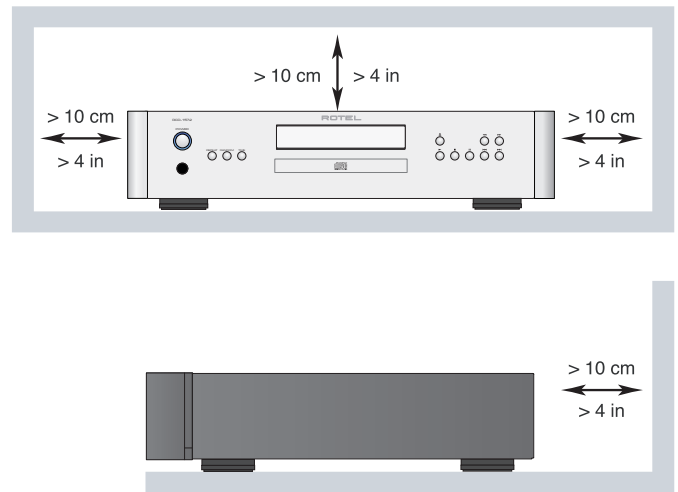

CLASS 1
LASER PRODUCT
APPAREIL LASER
DE CLASSE 1

Belangrijke informatie bij laserproducten

1. **KLASSE 1 LASERPRODUCT**
2. **GEVAARLIJK:** Zichtbare straling van de laser wanneer de speler geopend is of wanneer de afdichting niet goed functioneert. Voorkom dus directe blootstelling aan de laserstraal.
3. **WAARSCHUWING:** Laat de speler dus te allen tijde gesloten. Er bevinden zich in de speler geen onderdelen, die verondersteld worden door de gebruiker gerepareerd te worden, laat dus al het servicewerk over aan een gekwalificeerde reparateur.

ALGEMENE WAARSCHUWING!

- Om het risico op elektrische schokken, brand enz. te voorkomen:
1. Verwijder geen schroeven, de afdekkap of de behuizing.
 2. Stel het apparaat niet bloot aan water of vocht.
 3. Raak het netsnoer en de stekkers niet aan met natte handen.



Opmerking

Voor het gebruik van RS232 kunt u zich laten adviseren door uw geautoriseerde Rotel dealer. Zie ook de omschrijving hiervan verderop in deze handleiding.

FCC-informatie

Dit apparaat is getest en voldoet aan de specificaties voor een digitaal apparaat van klasse B, conform hoofdstuk 15 van de FCC-wetgeving. Deze specificaties zijn bedoeld om bescherming te bieden tegen schadelijke interferentie in een thuisinstallatie. Dit apparaat genereert en gebruikt radiogolven en kan deze uitstralen. Indien het niet wordt geïnstalleerd en/of gebruikt in overeenstemming met de instructies, kan het radiocommunicatie storen.

Er is echter geen garantie dat er geen interferentie zal optreden in een bepaalde installatie.. Indien dit apparaat de radio- of televisieontvangst stoort (dit kan worden vastgesteld door het apparaat uit en vervolgens weer in te schakelen), kan de gebruiker op de volgende manieren proberen de interferentie op te heffen:

- Verplaats de ontvangstantenne (van de tv, radio, enz.) of richt deze een andere kant op.
- Vergroot de afstand tussen het apparaat en de receiver.
- Sluit het apparaat aan op een stopcontact van een andere groep als de receiver.
- Raadpleeg uw dealer of een radio-/tv-monteur voor extra hulp.

LET OP

Dit apparaat voldoet aan hoofdstuk 15 van de FCC-wetgeving. Voor het gebruik gelden de volgende condities: (1) Dit apparaat mag geen schadelijke interferentie veroorzaken en (2) dit apparaat moet interferentie accepteren, ook interferentie die de werking kan verstoren.

OPMERKING: Dit apparaat is getest en voldoet aan de grenzen voor een digitaal apparaat van klasse B, conform hoofdstuk 15 van de FCC-wetgeving. Deze grenzen zijn bedoeld om redelijke bescherming te bieden tegen interferentie in een thuisinstallatie. Dit apparaat genereert radiogolven en kan deze uitstralen. Indien het niet wordt geïnstalleerd en gebruikt in overeenstemming met de instructies, kan het de radio- of tv-ontvangst storen. Er is geen garantie dat er geen interferentie zal optreden in een bepaalde installatie. Indien dit apparaat de radio- of televisieontvangst verstoort (dit kan worden vastgesteld door het apparaat uit en weer in te schakelen), kunt u op de volgende manieren proberen de storing op te heffen;

- Verplaats de ontvangstantenne of richt deze een andere kant op.
- Vergroot de afstand tussen het apparaat en de televisietuner.
- Sluit het apparaat aan op een stopcontact op een andere groep.
- Raadpleeg uw officiële Rotel-verkoper voor hulp.

Belangrijke veiligheidsaanwijzingen

WAARSCHUWING: Er bevinden zich geen onderdelen in het apparaat waaraan de gebruiker onderhoud kan of moet uitvoeren. Laat onderhoud altijd door erkende onderhoudsmonteurs uitvoeren.

WAARSCHUWING: Om het risico op brand of elektrische schokken te voorkomen, dient u te voorkomen dat het apparaat wordt blootgesteld aan water en vocht. Stel het apparaat niet bloot aan waterdruppels of spatwater. Plaats geen voorwerpen met een vloeistof erin, zoals een vaas, op het apparaat. Voorkom dat er voorwerpen in de behuizing terechtkomen. Mocht het apparaat aan vocht worden blootgesteld of mocht er een voorwerp in de behuizing terechtkomen, trek de netstekker dan onmiddellijk uit het stopcontact. Breng het apparaat voor controle en eventuele reparaties naar een erkende onderhoudsmonteur.

Laat onderhoud of controle altijd door erkende onderhoudsmonteurs uitvoeren.

Lees alle aanwijzingen.

Bewaar deze handleiding.

Neem alle waarschuwingen in acht.

Volg alle gebruiksaanwijzingen op.

Gebruik dit apparaat niet in de buurt van water.

Reinig de behuizing van het apparaat alleen maar met een droge doek of met een stofzuiger.

Plaats het apparaat niet op een bed, bank, tapijt of een vergelijkbaar oppervlak waardoor de ventilatieopeningen afgesloten kunnen worden.

Als het apparaat in een kast of boekenrek wordt geplaatst, moet het meubelstuk voldoende ventilatieruimte bieden om het apparaat goed te kunnen laten koelen.

Houd het apparaat uit de buurt van radiatoren, warmtelampen, kachels of andere apparaten die warmte produceren.

Een gepolariseerde stekker heeft twee pennen, de ene breder dan de andere. Een gearde stekker heeft twee pennen plus randaardecontacten.

De stekker heeft deze voorzieningen voor uw veiligheid. Verwijder ze niet. Als de stekker van het bijgeleverde snoer niet in uw stopcontact past, raadpleeg dan een elektricien.

Leg het netsnoer zodanig dat het niet bekneld raakt, verbogen wordt, knikt, aan warmte wordt blootgesteld of op enige andere wijze beschadigd raakt. Let hierbij met name op het stekkergedeelte en het gedeelte van het snoer dat achter uit het apparaat komt.

Gebruik alleen door de fabrikant voorgeschreven accessoires.

Gebruik het apparaat alleen in combinatie met een standaard, rek, steun of schappensysteem sterk genoeg om het apparaat te ondersteunen. Let goed op als u het apparaat in een standaard of rek (ver)plaatst: zorg ervoor dat de standaard of het rek niet omvalt, waardoor u of iemand anders letsel zou kunnen oplopen of schade aan het apparaat ontstaat.



Neem de stekker uit het stopcontact bij onweer of als het apparaat langdurig niet gebruikt zal worden.

Stak het gebruik van het apparaat onmiddellijk en laat het door professionele onderhoudsmonteurs controleren en/of repareren als: het netsnoer of de stekker beschadigd is; er voorwerpen in het apparaat zijn gevallen of er vloeistof in is gemorst; het apparaat aan regen is blootgesteld; het apparaat niet naar behoren lijkt te werken; het apparaat is gevallen of beschadigd.

Laat ten minste 10 cm ruimte vrij rond het apparaat.

WAARSCHUWING: Met de aansluiting voor het netsnoer op het achterpaneel kunt u de stroomtoevoer verbreken. Het apparaat moet zich in een open ruimte bevinden waar deze aansluiting goed te bereiken is.

Sluit het apparaat aan op een stroomtoevoer die overeenkomt met de op het achterpaneel aangegeven type- en spanningsaanduiding. (VS: 120 V/60 Hz, EU: 230 V/50 Hz)

Sluit het apparaat alleen met de bijgeleverde voedingskabel of een exact equivalent daarvan aan op het stopcontact. Verander niets aan de meegeleverde kabel. Gebruik geen verlengsnoer.

Stel de batterijen in de afstandsbediening niet bloot aan hoge temperaturen, zoals direct zonlicht, vuur of andere warmtebronnen.

Inhoud

Afbeelding 1: De bedieningsorganen en aansluitingen	4
Afbeelding 2: De afstandsbediening RR-D99	5
Afbeelding 3: Analoge RCA uitgangsaansluiting	6
Afbeelding 4: Gebalanceerde uitgangsaansluiting	7
Afbeelding 5: Digitale uitgangsaansluiting	8
Afbeelding 6: De Rotel Link en 12V trigger aansluitingen	9
Heel belangrijk	10
Belangrijke veiligheidsaanwijzingen	42
Wij van Rotel	43
Over de RCD-1572	44
Aan de slag met de RCD-1572	44
Een paar voorzorgsmaatregelen	44
Een plek voor de RCD-1572	44
De letters en cijfers in deze gebruiksaanwijzing	44
Het aansluiten op het Lichtnet en de Bediening	44
De lichtnetkabel ¹⁰	44
De lichtnetschakelaar met bijbehorende indicator en de toetsen aan/uit op de afstandsbediening ¹ ^A	44
De 12V opstartaansluiting "12V TRIG" ¹⁹	44
Uitgangen	45
Analoge uitgangen ¹⁴	45
Digitale uitgang ¹⁵	45
Bediening	45
Infrarood afstandsbediening ¹²	45
Display ⁵	45
Lade voor de cd ¹³	45
De basisbedieningstoetsen	45
EJECT-toets ⁷ ^E	45
PLAY-toets ⁸ ^E	45
STOP-toets ⁹ ^E	45
PAUZE-toets ⁹ ^E	45
Toetsen Vorige track/Volgende track ¹¹ ¹	45
Genummerde toetsen ^D	46
Toetsen Achteruit spoelen/Vooruit spoelen ¹⁰ ^F	46
Aanvullende functies	46
Programmeertoets ^G	46
RANDOM-toets ³ ^G	46
REPEAT-toets ² ^G	46
TIME-toets ⁴ ^G	46
RS232 ¹⁶	47
Rotel Link ¹⁷	47
EXT REM IN ¹⁸	47
De extra toetsen op de afstandsbediening	47
De toets MENU ^H	47
De toets "DIM" ^C	47
Problemen oplossen	47
De AAN/UIT-indicator brandt niet	47
De zekering vervangen	47
Geen geluid	47
Technische Gegevens	48

Wij van Rotel

Onze geschiedenis begon bijna 50 jaar geleden. Gedurende die tijd mochten we honderden onderscheidingen ontvangen en hebben we honderdduizenden mensen, die hun thuisamusement serieus nemen – zoals u – gelukkig kunnen maken.

Rotel werd opgericht door een familie met een gepassioneerde betrokkenheid bij muziek, die hen leidde tot het produceren van geluidsapparatuur van onberispelijke kwaliteit. In de loop der jaren is die passie onveranderd gebleven en het familiedoel om audiofielen en muzikliefhebbers, ongeacht hun budget, topkwaliteit te bieden, wordt nog steeds door iedere Rotel-medewerker gesteund.

Rotel's technici werken als een hecht team al tweakend en luisterend totdat ieder nieuw product dat muzikale niveau, dat hun bij de aanvang van het project voor ogen stond, heeft bereikt. Zij worden volkomen vrijgelaten in hun keuze van componenten, ongeacht waar ze ook ter wereld vandaan moeten komen. In Rotel apparatuur kunt u condensatoren tegenkomen uit Duitsland en Engeland, of half geleiders uit Amerika en Japan. De ringkerntransformatoren worden echter geproduceerd in de eigen fabriek.

Het milieu gaat ons allemaal aan het hart. Omdat er steeds meer elektronica wordt geproduceerd, wordt het voor fabrikanten steeds belangrijker er alles aan te doen producten zo te ontwerpen dat deze het milieu zo min mogelijk belasten.

Bij Rotel zijn we er trots op dat we hieraan ons steentje kunnen bijdragen. Wij zijn bijvoorbeeld overgestapt op speciaal loodvrij soldeermiddel dat voldoet aan de BGS-richtlijn en op loodvrije componenten. Onze ontwikkelaars verbeteren voortdurend de efficiency van onze voedingen, zonder concessies te doen aan kwaliteit. Als ze op stand-by staan, gebruiken producten van Rotel zeer weinig stroom en voldoen zo aan de internationale eisen voor stand-by stroomverbruik.

Ook de Rotel-fabriek draagt een steentje bij aan een beter milieu door de assemblagemethoden steeds verder te verbeteren, om zo tot een schoner en groener productieproces te komen.

Door de aanschaf van dit product danken wij u voor het in ons gestelde vertrouwen en wensen wij u er veel en langdurig plezier mee.

Over de RCD-1572

Als we het heel simpel stellen, is de RCD-1572 maar voor één ding gemaakt: het bieden van een zo gedetailleerd en genuanceerd mogelijk geluidsbeeld van welke CD dan ook. De RCD-1572 zal ze alle natuurgetrouw weergeven. Bij de ontwikkeling van de RCD-1572 wilde het ontwerpsteam verder gaan dan de gebruikelijke grafieken die de meetbare technische prestaties aantonen. Luisterpanels besteedden honderden uren aan het optimaliseren van de geluidsprestaties, door die componenten te kiezen die een weergave zouden bieden, die "alle verholten emoties van muziek weer aan het schijfje zouden ontlokken". Wat de opnametechnicus of de producent ook op het schijfje hebben gezet, de RCD-1572 laat het horen.

De RCD-1572 heeft dan ook een indrukwekkende kwaliteit aan mechanica en elektronica aan boord. De digitaal- naar analoogomzetter is een "state-of-the-art" product van de wereldberoemde Britse fabrikant Wolfson. Deze op zeer hoog niveau presterende "DAC", is specifiek ontworpen voor toepassingen bij cd/dvd-weergave en natuurlijk bij digitale thuistheatersystemen. Dit alles gecombineerd met Rotel's "Balanced Design" concept, verzekert deze speler u van geluidsprestaties van het allerhoogste niveau. Wij geloven dan ook, dat de muziek welke door deze RCD-1572 ten gehore gebracht wordt, een jarenlange bron van plezier zal zijn voor u.

Aan de slag met de RCD-1572

Een paar voorzorgsmaatregelen

WAARSCHUWING: Om schade aan uw systeem te voorkomen, dient u ALLE componenten in het systeem uit te schakelen alvorens componenten aan te sluiten of los te koppelen. Schakel de systeemcomponenten pas weer in als u zeker weet dat alles goed en stevig is aangesloten.

Leest u vooral goed de gebruiksaanwijzing. Er staat behalve over het installeren en de bediening, belangrijke informatie in over de verschillende manieren waarop u de RCD-1572 in uw installatie kunt inpassen alsmede algemene richtlijnen om het maximale uit uw audio-installatie te halen. Mocht u, ondanks onze pogingen om het u zo duidelijk mogelijk te maken, toch nog vragen hebben aarzelen dan niet om met uw Rotel dealer contact op te nemen, hij heeft vast en zeker de antwoorden.

Bewaar uit voorzorg de verpakking. Altijd handig bij een eventuele verhuizing of wanneer het apparaat opgestuurd moet worden voor reparatie, er is geen betere bescherming tijdens transport dan de eigen verpakking.

Vul de registratiekaart in, als die in de verpakking zit, en stuur hem op. Bewaar ook de originele aankoopbon. Hiermee kunt u de aankoopdatum aantonen als u aanspraak zou moeten doen op de garantie.

Een plek voor de RCD-1572

Gebruik uw gezonde verstand wanneer u een plek zoekt voor de RCD-1572. Controleer of de plank waarop of het meubel waarin u hem zet het gewicht wel kan torsen. Zet geen zware apparatuur of voorwerpen op de speler. Zorg er tevens voor dat hij goed gekoeld blijft door geen warmte producerende toestellen zoals een versterker direct onder hem te plaatsen. Cd-spelers zijn gevoelig voor trillingen van buitenaf zorg dus voor een stabiele plek en niet te dicht bij de luidsprekers.

De letters en cijfers in deze gebruiksaanwijzing

Voorin in deze gebruiksaanwijzing vindt u de illustraties van de voor- en achterkant van deze speler alsmede die van de afstandsbediening. Alle bedieningsorganen zijn aangegeven met een cijfer (betreffende de speler) of een letter (betreffende de afstandsbediening).

Het aansluiten op het Lichtnet en de Bediening

De lichtnetkabel 20

Uw RCD-1572 is ingesteld op het lichtnetvoltage van het land waarin hij gekocht is. In uw geval dus 120/230 volts. U kunt het ingestelde voltage controleren op de achterkant van het apparaat.

OPMERKING: Mocht u ooit verhuizen naar een land met een ander voltage, dan is de speler op dat andere voltage in te stellen. Doe deze modificatie NIET zelf, maar laat hem verrichten door uw Rotel leverancier.

OPMERKING: Er zijn apparaten die voor meerdere regio's in de wereld vervaardigd worden en dus ook met meerdere netsnoeren zijn uitgerust. Gebruik dus het correcte snoer voor uw omstandigheid.

RCD-1572 moet rechtstreeks in een gepolariseerde stopcontact worden aangesloten met behulp van de meegeleverde kabel of andere kabel met hoge stroom, zoals aanbevolen door uw erkende Rotel-dealer. Gebruik echter geen verlengsnoer.

Controleer of de RCD-1572 uitstaat (in de stand "OUT") wanneer u bovenstaande handeling uitvoert.

Als u van plan bent om langdurig van huis te zijn, adviseren wij u uw gehele beeld en geluidsinstallatie (dus ook de RCD-1572) van het lichtnet te ontkoppelen.

De lichtnetschakelaar met bijbehorende indicator en de toetsen aan/uit op de afstandsbediening 1 A

De AAN/UIT-knop bevindt zich op het frontpaneel van uw cd-speler. Druk de knop in om de cd-speler in te schakelen. De ring rond de knop wordt verlicht en het display gaat branden ten teken dat de cd-speler ingeschakeld is. Druk nogmaals op de knop (zodat deze 'uit' springt) om de cd-speler uit te schakelen.

Als de AAN/UIT-knop is ingedrukt (in de stand 'aan'), kunt u met de toetsen ON en OFF op de afstandsbediening de cd-speler activeren of deze in stand-bymodus zetten. In de stand-bymodus blijft de indicator zal rood worden, maar het display wordt uitgeschakeld.

OPMERKING: Wanneer de RCD-1572 zijn energie ontvangt via een geschakelde uitgang van een van de andere componenten, kunt u hem aan laten staan: hij wordt immers nu aan en uit gezet via dat betreffende apparaat.

De 12V opstartaansluiting "12V TRIG" 19

Zie figuur 6

De RCD-1572 kan geactiveerd worden met een triggersignaal van 12 Volt. De triggeringang accepteert alle besturingssignalen (gelijk- of wisselstroom) van 3 tot en met 30 Volt. Als er een kabel op de 12V-ingang is aangesloten en er een triggersignaal aanwezig is, wordt de RCD-1572 ingeschakeld. Als het triggersignaal uitgeschakeld wordt, schakelt de cd-speler over naar de stand-bymodus. De AAN/UIT-indicator op het frontpaneel van de cd-speler blijft branden, maar het display wordt donker en de cd-speler reageert niet op bedieningscommando's.

OPMERKING: Bij gebruikmaking van dit triggersignaal moet de netschakelaar van de RCD-1572 wel in de aanpositie blijven staan.

OPMERKING: Sluit de Rotel Link- en 12V-triggerkabels nooit tegelijk aan. De in- en uitschakelfuncties van de 12V-triggerkabels gaan dan namelijk voor op de Rotel Link-functies.

Uitgangen

U kunt de RCD-1572 op twee manieren op uw apparatuur aansluiten. Op de conventionele wijze: het linker en rechter signaal van de analoge uitgangen voert u via de bijgeleverde signaal kabels naar de CD ingangen van uw versterker, of u brengt het digitale signaal van de digitale uitgangen via een speciale digitale 75Ω kabel naar de digitale ingang van uw versterker of separate digitaal/analoog omzetter of processor.

OPMERKING: Om harde geluiden te voorkomen waardoor uw luidsprekers beschadigd kunnen raken, is het advies alle systeemcomponenten uit te schakelen alvorens iets aan te sluiten.

Analoge uitgangen ¹⁴

Zie figuur 3, 4

Een paar standaard RCA-jackpluggen en gebalanceerde XLR-connectoren leveren een analogoog uitgangssignaal vanaf de RCD-1572 naar de broningangen van een voorversterker, geïntegreerde versterker of receiver. Kies één methode voor analoge aansluiting vanaf de RCD-1572. Sluit de RCA- en XLR-aansluitingen niet tegelijkertijd aan.

Maak gebruik van hoogwaardige audiokabels. Verbind de linker- en rechterkanaaluitgangen van de RCD-1572 met de bijbehorende ingangen op de voorversterker of een ander component.

Digitale uitgang ¹⁵

Zie figuur 5

Maakt u gebruik van een externe digitaal naar analoogomzetter of een soortgelijke digitale processor, dan heeft u een onverwerkt digitaal signaal nodig om deze aan te sturen. Aan de digitale uitgang "OUTPUT DIGITAL" kunt u een dergelijke omzetter aansluiten. Hiervoor heeft u een speciale afgeschermd 75Ω kabel nodig met cinch connectoren. Het muzikale genoeg kunt u vooral verhogen door betere verbindingkabels te gebruiken. Dit laatste geldt nog duidelijker voor de analoge verbindingen. Vraag uw Rotel dealer ernaar: het resultaat zal u verbazen.

Bediening

De RCD-1572 kan zowel met de toetsen op het paneel als via de toetsen op de bijgeleverde afstandsbediening bediend worden. Uitgebreide instructies over beide methodes vindt u hieronder. De meeste toetsen vindt u zowel op het apparaat als op de afstandsbediening. Er zijn echter een paar uitzonderingen, deze worden uitgebreid hieronder beschreven.

Infrarood afstandsbediening ¹²

Voordat u de afstandsbediening kunt gebruiken, moet u eerst de twee bijgeleverde UM 4/AAA-batterijen plaatsen. Verwijder daarvoor het kunststof kapje aan de achterkant van de afstandsbediening, plaats de batterijen (let op de + en de -) en plaats het kapje weer terug op zijn plek.

Para utilizar el mando a distancia por infrarrojos, orientelo hacia el sensor de infrarrojos ¹² situado en el visualizador de funciones del RCD-1572.

Display ⁵

Het verlichte display op het frontpaneel van de RCD-1572 biedt informatie over de status van de cd-speler, speciale functies en nummer-/ tijdsinformatie voor de cd die wordt afgespeeld. Dit wordt hieronder in meer detail beschreven.

2 ► 0:00:06
Tracks: 12 ■ 0:44:34

Lade voor de cd ¹³

De lade midden op de RCD-1572 neemt uw cd's in ontvangst om ze te kunnen afspelen. Druk op de toets "EJECT" en plaats de cd in de lade, met het label naar boven. Controleer of de cd goed gecentreerd is voor het laden. De cd kan door nogmaals op de toets "EJECT" worden uitgeworpen.

De basisbedieningstoetsen

Met de hierna genoemde toetsen kunt u de RCD-1572 alle basisfuncties laten verrichten. Tenzij speciaal vermeld kunt u alle opdrachten zowel op het apparaat als op de afstandsbediening geven. De nummers en letters achter de toetsvermelding verwijzen naar de nummers en letters vermeld in de illustraties voorin deze gebruiksaanwijzing.

EJECT-toets ⁷ (E)

Om het laadmechanisme te openen gebruikt de toets "EJECT" ▲. Plaats de cd in de lade, met het label naar boven. Om de lade te sluiten gebruik nogmaals de toets "EJECT" ▲.

Pas wanneer het schijfje volledig uit het loopwerk is gekomen staat er "No Disc" in het scherm te lezen. Als de speler een CD geladen heeft, wordt het aantal nummers en de totale afspeeltijd in het display vermeld.

PLAY-toets ⁶ (E)

Druk nadat de cd geladen is op de toets PLAY ► om het afspelen van de cd te starten. Het nummer van de track die wordt afgespeeld en de verstreken tijd verschijnen in het display, samen met de melding PLAY. Normaal gesproken start het afspelen bij het eerste nummer. U kunt echter ook een ander nummer kiezen met de toetsen Vorige track/Volgende track of met de genummerde toetsen op de afstandsbediening (zie hieronder) alvorens op de PLAY-toets te drukken om het gekozen nummer af te spelen.

STOP-toets ⁶ (E)

Druk eenmaal op de STOP-toets ■ om het afspelen van de cd te stoppen. Als u nu op de toets PLAY ► drukt, wordt het afspelen van de cd hervat vanaf het punt waar de cd gestopt was. Als u tweemaal op de toets STOP ■ drukt, stopt het afspelen van de cd en verschijnt de melding STOP in het display. Als u op de toets PLAY ► drukt nadat u tweemaal op de toets STOP ■ hebt gedrukt, start het afspelen van de cd vanaf het eerste door u geprogrammeerde nummer (zie hieronder).

PAUZE-toets ⁹ (E)

Met de toets PAUZE ■■ wordt het afspelen tijdelijk gestopt, om het later vanaf de huidige positie te kunnen hervatten. De cd blijft draaien. De melding PAUZE verschijnt in het display. Druk op de PLAY-toets ► / PAUZE-toets ■■ om het afspelen van de cd te hervatten.

Toetsen Vorige track/Volgende track ¹¹ (1)

Met deze toetsen kunnen bepaalde tracks op de cd worden gekozen. Als u tijdens het afspelen van een cd op de toets ►► (Volgende track) drukt, start het volgende nummer. Door op de toets ◀◀ (Vorige track) te drukken, springt u terug naar het begin van het huidige nummer. Door snel tweemaal na elkaar op de toets ◀◀ te drukken, springt u terug naar het begin van het vorige nummer. Het nummer van deze track verschijnt op het display.

Deze toetsen worden ook gebruikt om een nummer te selecteren voordat de PLAY-toets ► wordt ingedrukt of tijdens het in het geheugen opslaan van nummers voor het maken van afspeellijsten in de PROGRAM-modus (zie hieronder). U kunt tracks selecteren door de toetsen Vorige track/ Volgende track net zo vaak in te drukken totdat u de gewenste track bereikt.

In de PROGRAM-modus kunt u met de toetsen Vorige track/Volgende track vooruit of terug gaan naar het volgende nummer in de afspeellijst.

Genummerde toetsen

alleen op de afstandsbediening

De tien nummerkeuzetoetsen op de afstandsbediening bieden u de mogelijkheid een bepaald nummer direct te kiezen i.p.v. vele malen de tracktoetsen te moeten gebruiken.





De eerste negen nummers op een schijfje kunt u direct kiezen. U wenst bv. nummer drie te beluisteren. U drukt dan "3" in op de afstandsbediening, en zie.

Wenst u een nummer hoger dan 9 te horen, gebruik dan de genummerde toetsen om het door u gewenste nummer te bereiken.

OPMERKING: Deze toetsen > 10 worden niet gebruikt voor de RCD-1572.

Het volgnummer van het gekozen nummer zal nu midden op het infoscherm verschijnen.

Toetsen Achteruit spoelen/Vooruit spoelen

Met de toetsen  en  kunt u de cd die wordt afgespeeld snel vooruit en achteruit spoelen. Als u eenmaal op de toets drukt wordt de cd op 2x de normale snelheid afgespeeld of teruggedraaid. Dit verdubbelt telkens als u op de toets  of  drukt, tot 4 en 8 de normale snelheid. Als u de toets Play  indrukt, speelt de RCD-1572 de cd weer op normale snelheid af. Terwijl de snelle zoekfunctie actief is, u dat het geluid op hogere snelheid wordt afgespeeld.

Aanvullende functies

Deze toetsen bieden aanvullende functies voor de RCD-1572, zoals afspeellijsten maken, het afspelen van een cd, een afspeellijst of een enkel nummer herhalen, de nummers op een cd in willekeurige volgorde afspelen, en de mogelijkheid verschillende tijdsweergaven te selecteren.

Programmeertoets

alleen op de afstandsbediening

Met de toets PROG kunt u een schijfje op een door u gewenste volgorde programmeren. U kunt meer dan 20 nummers in het geheugen zetten.

Om te kunnen programmeren doet u de volgende handelingen.

1. Doe een cd in de lade. De speler leest nu de inhoudsopgave (TOC) van de cd.
2. Druk nu op de toets PROG op de afstandsbediening, in het beeldscherm verschijnt nu het woord "PROGRAM" en "PROG-01". De speler wacht nu op uw commando's.
3. Kies nu, middels de numerieke toetsen op de afstandsbediening, het eerste nummer B dat u wenst te programmeren. Dit nummer wordt nu direct in het geheugen gezet. Druk nu op de toets PROG nogmaals en "PROG-02" verschijnt op het scherm. Herhaal deze handeling voor alle nummers die u wenst te programmeren.

Wanneer u uw totale programma heeft samengesteld blijft de speler in "PROGRAM" staan. U kunt deze status opheffen door op de toets EJECT te drukken of als u de toets PROG 3 seconden ingedrukt. Drukt u echter na het programmeren op de toets PLAY dan zal uw gemaakte selectie worden afgespeeld i.p.v. het gehele schijfje, beginnende bij het eerste door u geprogrammeerde nummer.

De meeste toetsen die normaal gesproken betrekking hebben op het afspelen van een gehele cd, zijn tijdens "program" alleen maar in dienst van de door u gemaakte selectie. Dus drukken op de rechter toets TRACK heeft tot gevolg dat u het volgende nummer van uw selectie te horen krijgt en niet het eerstvolgende nummer op de cd. Zo ook met de herhaaltoets "REPEAT" (zie hieronder) deze zal nu bij gebruik het ingestelde programma herhalen en niet het gehele schijfje.

OPMERKING: De shuffle functie ("RANDOM") kan tijdens het geprogrammeerd afspelen niet gebruikt worden. Om de Random-knop activeert het toestel moet afspelen af te sluiten.

OPMERKING: De genummerde toetsen kan tijdens het geprogrammeerd afspelen niet gebruikt worden.

RANDOM-toets

Een extra functionaliteit van de RCD-1572 is de "RANDOM" (shuffle)functie. Met deze toets kunt u het cd-schijfje op een willekeurige volgorde afspelen. Wanneer alle nummers van de cd aan de beurt zijn geweest stopt de speler met spelen, tenzij "REPEAT" in functie is (zie hieronder), dan stopt de RCD-1572 pas als u "STOP" indrukt.

REPEAT-toets

Met de toets REPEAT (herhalen) kunt u een nummer, of de gehele cd laten herhalen. Dit blijft de speler doen totdat u deze functie herroept d.m.v. de toets REPEAT of STOP. U heeft met de toets REPEAT twee mogelijkheden: als hem eenmaal indrukt herhaalt de RCD-1572 het nummer, drukt u de toets nogmaals in dan herhaalt hij de gehele cd. Een derde keer drukken heft de herhalingsstatus op.

Als hierboven al gemeld kan de herhaalfunctie (REPEAT) samen gebruikt worden met de shuffle functie (RANDOM).

OPMERKING: De herhaalfunctie wordt opgeheven wanneer op de toets "EJECT" drukt.

TIME-toets

De tijd die u normaal in het infoscherm ziet is de verstreken tijd van het actuele nummer. Bij kopiëren kan het echter handig zijn om te weten wat de resterende tijd is. Daarvoor is de toets TIME (tijd). Wanneer u deze toets eenmaal indrukt verschijnt in het venster de resterende tijd van het actuele nummer. Als u hem nogmaals indrukt verschijnt de resterende tijd van de totale cd of het ingestelde programma in beeld. Bij een derde keer drukken verschijnt weer de standaard tijdinformatie.

OPMERKING: Als een disk cd-tekst informatie heeft, drukt u op de toets PLAY tijdens het afspelen en standaard cd informatie en eventuele cd-tekst gegevens worden weergegeven op het display.

RS232 16

Voor integratie in computerbesturingssystemen kan de RCD-1572 via RS232 worden bestuurd. Op de RS232-ingang past een standaard rechte DB-9 mannetje/vrouwje kabel.

Neem voor aanvullende informatie over de aansluitingen, software en besturingscodes voor het besturen van de RCD-1572 contact op met uw officiële Rotel-verkoper.

Rotel Link 17

Zie figuur 6

Deze 3,5-mm stereo mini-jack (met de aanduiding ROTEL LINK IN) kan als optie worden aangesloten op andere Rotel-producten met een Rotel-Link OUT-aansluiting met netwerkfunctionaliteit. Hierdoor kunnen de aangesloten Rotel-producten met elkaar communiceren en kunt u ze besturen via de Rotel App (deze is te downloaden in de iTunes®-store).

EXT REM IN 18

Deze mini-jack 3,5 mm plug kabel ontvangt de codes uit een breed scala van standaard IR-ontvangers op de markt. Deze optie kan nuttig zijn wanneer deze in een behuizing is geplaatst en de sensor op het voorpaneel wordt vergrendeld. Voor meer informatie over deze externe repeaters en over hoe je een connector aan de mini-jack, zie hierboven past, neem dan contact op met uw Rotel dealer.

De extra toetsen op de afstandsbediening

De toets MENU H

Uitsluitend op de afstandsbediening

Door te drukken op de toets (MENU) kunt u de volgende instellingen in het menu maken:

- DISPLAY DIMMER: Dimt de helderheid van het display.
- POWER LED DIMMER: Dimt de helderheid van het indicator.

OPMERKING: Ook als de RCD-1572 wordt uitgeschakeld, worden deze instellingen vast in het geheugen opgeslagen.

- VERSION: Laat de gebruikte softwareversie van de RCD-1572 zien.
- AUTO POWER OFF: De RCD-1572 kan zichzelf automatisch uitschakelen als er gedurende een bepaalde periode geen activiteit is geweest. Als de CD wordt gestopt voor het 'Automatisch uitschakelen' ingestelde tijd, schakelt het apparaat automatisch naar stand-by. De timer voor automatische uitschakeling wordt opnieuw gestart als de cd begint te spelen. De standaardinstelling voor automatische uitschakeling is DISABLE (uit).

Mogelijke instellingen zijn: DISABLE, 30 minuten, 60 minuten, 90 minuten.

- EXIT: Hier kunt u het instellingenmenu verlaten.

Gebruik de toetsen "UP/DOWN" van de afstandsbediening om de inhoud van het menu te veranderen. Gebruik de toets "ENT" om de veranderingen te bevestigen.

OPMERKING: U kunt ook in het instellingenmenu komen zonder de afstandsbediening: druk gedurende 5 seconden op de toets "STOP" op de voorzijde. Gebruik de toets "TRACK" om de inhoud van het menu te veranderen en druk tenslotte op "STOP" om de bedoelde instelling te bereiken of te bevestigen.

De toets "DIM" C

alleen op de afstandsbediening

Druk meerdere malen op deze toets om de lichtsterkte van het display naar behoeven in te stellen.

OPMERKING: Aanpassing die met de toets C wordt gedaan, is slechts tijdelijk en wordt niet opgeslagen als het apparaat wordt uitgeschakeld.

Problemen oplossen

De meest voorkomende problemen bij audiosystemen zijn het gevolg van aansluitfouten of foutieve instellingen. Mocht u tegen problemen aanlopen, bepaal dan waar het probleem zich voordoet. Controleer de instellingen en menu's van de bedieningselementen, stel de precieze oorzaak van de fout vast en voer de nodige aanpassingen uit. Als de RCD-1572 geen geluid geeft, raadpleeg dan de onderstaande suggesties:

De AAN/UIT-indicator brandt niet

De AAN/UIT-indicator en de basiselementen in het displayvenster moeten branden als de stekker van de RCD-1572 in het stopcontact is gestoken en de AAN/UIT-knop is ingedrukt. Als aan deze voorwaarden voldaan is en deze elementen toch niet branden, controleer dan met een ander elektrisch apparaat, zoals een lamp, of het stopcontact goed werkt. Het kan bijvoorbeeld zijn dat het stopcontact met een schakelaar geregeld wordt en dat deze schakelaar uitgeschakeld is.

De zekering vervangen

Als een ander apparaat wel op het stopcontact werkt, maar de AAN/UIT-indicator en het display nog steeds niet verlicht worden als de stekker van de RCD-1572 in het stopcontact wordt gestoken, is het mogelijk dat de inwendige zekering kapot is. Neem in dat geval contact op met uw Rotel-verkoper om de zekering te laten vervangen.

Geen geluid

Controleer of de kabels tussen de RCD-1572 en de versterkingen goed zijn aangesloten. Controleer op de versterker of de RCD-1572 geselecteerd is. Controleer de bedrading tussen de versterker en de luidsprekers.

Technische Gegevens

Totale harm. vervorming incl. ruis	0.002% @ 1 kHz
Frequentiebereik ($\pm 0.5dBs$)	20 - 20,000 Hz
Kanaalgelijkheid	$\pm 0,5$ dB
Kanaalscheiding	> 115 dB @ 10 kHz
Signaal/ruisverhouding (A-weging)	> 118 dB
Dynamisch bereik	> 99 dB
Digitaal/analoo omzetting	Wolfson 24 bit / 192kHz DAC
Analoge uitgangsimpedantie	
Ongebalanceerd (RCA)	2,2 mV / 100 Ω
Gebalanceerd (XLR)	4,4 mV / 100 Ω
Digitale uitgang	0.5 V piek/piek
Uitgangsimpedantie	75 Ω
Lichtnetspanning	
Amerikaanse versie	120 V 60 Hz.
Europese versie	230 V 50 Hz.
Vermogensopname	15 Watts
Vermogensopname uit (<i>standby</i>)	< 0,5 Watts
Afmetingen (bxhxd)	431 x 104 x 320 mm.
Hoogte Voorpaneel	2U / 88,1 mm
Netto gewicht	6,7 kg

Gegevens waren correct bij het drukken van deze handleiding.
 Rotel houdt het recht voorbehouden om wijzigingen aan te brengen zonder
 waarschuwing vooraf.

Rotel en het Rotel Hi-Fi logo zijn geregistreerde handelsmerken van
 The Rotel Co. Ltd. Tokyo, Japan.

CAUTION

RISK OF ELECTRIC SHOCK
DO NOT OPEN

WARNING : SHOCK HAZARD-DO NOT OPEN
AVIS: RISQUE DE CHOC ÉLECTRIQUE-NE PAS OUVRIR

Il fulmine inserito in un triangolo avverte della presenza di materiale non isolato, sotto tensione, ad elevato voltaggio all'interno del prodotto che può costituire pericolo di folgorazione.

Il punto esclamativo entro un triangolo equilatero avverte della presenza di istruzioni d'uso e manutenzione importanti nel manuale o nella documentazione che accompagna il prodotto.

APPLICABLE FOR USA, CANADA OR WHERE APPROVED FOR THE USAGE

CAUTION: TO PREVENT ELECTRIC SHOCK, MATCH WIDE BLADE OF PLUG TO WIDE SLOT. INSERT FULLY.

ATTENTION: POUR EVITER LES CHOCS ELECTRIQUES, INTRODUIRE LA LAME LA PLUS LARGE DE LA FICHE DANS LA BORNE CORRESPONDANTE DE LA PRISE ET POUSSER JUSQU'AU FOND.

This Class B digital apparatus complies with Canadian ICES-003.

Cet appareil numérique de la classe B est conforme à la norme NMB-003 du Canada.



I prodotti Rotel sono realizzati in conformità alle normative internazionali: Restriction of Hazardous Substances (RoHS) per apparecchi elettronici ed elettrici, ed alle norme Waste Electrical and Electronic Equipment (WEEE). Il simbolo del cestino con ruote e croce sopra, indica la compatibilità con queste norme e che il prodotto deve essere riciclato o smaltito in ottemperanza a queste direttive.



Questo simbolo indica che l'apparecchio ha un doppio isolamento. Il collegamento a terra non è richiesto.

Piedinatura

Connessioni Audio Bilanciate

(presa XLR a 3 poli):

Pin 1: Massa / Schermo

Pin 2: in fase / +ve / polo "caldo"

Pin 3: fuori fase / -ve / polo "fredda"

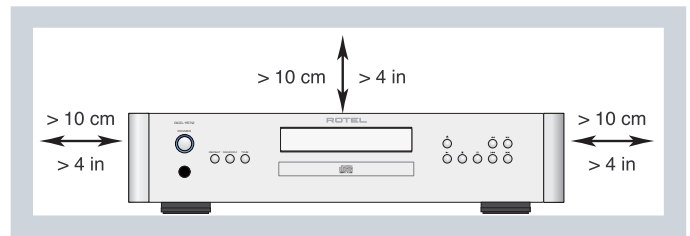
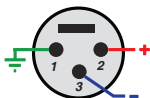

IMPORTANTI INFORMAZIONI PER I PRODOTTI LASER

1. PRODOTTO LASER DI CLASSE 1

2. **PERICOLO:** Vengono emesse radiazioni laser invisibili quando l'apparecchio è aperto. Evitare l'esposizione diretta ai raggi.

3. **ATTENZIONE:** Non aprire il cabinet. Non vi sono parti riparabili dall'utente al suo interno. Per l'assistenza fare riferimento a personale qualificato.

ATTENZIONE!

Per ridurre il rischio di scosse elettriche, incendi, ecc.:

1. Non rimuovere viti o parti del cabinet.
2. Non esporre l'unità a pioggia o umidità.
3. Non toccare il cavo di alimentazione o la presa con le mani bagnate.



Nota

La connessione RS 232 deve essere utilizzata solo da personale autorizzato.

Informazione FCC

Questo dispositivo è stato esaminato e definito conforme ai limiti previsti per i dispositivi digitali di Classe B secondo il regolamento FCC, Parte 15. Questi limiti sono concepiti per fornire una ragionevole protezione contro interferenze pericolose in ambiente residenziali. Questo apparecchio genera, usa e può irradiare energia a radiofrequenza e, qualora non installato ed utilizzato secondo le presenti istruzioni, può causare interferenze nocive alle comunicazioni radio.

Non vi è, tuttavia, alcuna garanzia che tali interferenze non si verifichino in una particolare installazione. Se il presente dispositivo dovesse generare interferenze nocive alla ricezione radio o televisiva, fenomeno che può essere determinato dall'accensione/spengimento dell'apparecchio stesso, è possibile tentare di eliminare queste interferenze in uno o più dei seguenti modi:

- Posizionare o orientare diversamente l'antenna di ricezione (TV, radio, ecc..)
- Aumentare la distanza con l'apparecchio disturbato.
- Collegarlo ad una presa di alimentazione facente capo ad un diverso circuito da quello a cui è collegato l'apparecchio disturbato.
- Consultare il vostro rivenditore o un tecnico specializzato radio/TV per ulteriori consigli.

Attenzione

Questo dispositivo, in conformità al regolamento FCC Parte, 15 è soggetto alle seguenti condizioni: (1) Questo apparecchio non dovrebbe causare interferenze nocive, e (2) deve poter sopportare interferenze provenienti da altri apparecchi che potrebbero incidere sul suo funzionamento.

Importanti informazioni di sicurezza

ATTENZIONE: Non vi sono all'interno parti riparabili dall'utente. Per l'assistenza fare riferimento a personale qualificato.

ATTENZIONE: Per ridurre il rischio di incendio e di scossa elettrica non esporre l'apparecchio all'umidità o all'acqua. Non posizionare contenitori d'acqua, ad esempio vasi, sull'unità. Evitare che cadano oggetti all'interno del cabinet. Se l'apparecchio è stato esposto all'umidità o un oggetto è caduto all'interno del cabinet, staccare immediatamente il cavo di alimentazione dalla presa elettrica. Portare l'apparecchio ad un centro di assistenza qualificato per i necessari controlli e riparazioni.

Leggere attentamente tutte le istruzioni.

Conservare questo manuale.

Seguire attentamente tutte le avvertenze.

Seguire tutte le istruzioni d'uso.

Non utilizzare il prodotto vicino all'acqua.

Pulire il cabinet solo con un panno asciutto.

Non posizionare l'apparecchio su un letto, divano, tappeto, o superfici che possano bloccare le aperture di ventilazione. Se l'apparecchio è collocato in una libreria o in mobile apposito, fare in modo che vi sia abbastanza spazio attorno all'unità per consentire la ventilazione ed un adeguato raffreddamento.

Tenerlo lontano da fonti di calore come caloriferi, termoconvettori, stufe o altri apparecchi che generano calore.

Non cercare di eliminare la messa a terra o la polarizzazione. Se la spina del cavo di alimentazione fornito in dotazione non corrisponde allo standard della vostra presa consultate un elettricista per la sostituzione di quest'ultima.

Non far passare il cavo di alimentazione dove potrebbe venir schiacciato, pizzicato, piegato eccessivamente, esposto al calore o danneggiato. Fare particolare attenzione al posizionamento del cavo di alimentazione in corrispondenza della presa elettrica e nel punto in cui esce dalla parte posteriore dell'apparecchio.

Usare esclusivamente accessori indicati dal produttore.

Utilizzare solo stand, scaffali o supporti abbastanza forte per sostenere la prodotto. Prestare molta cautela nel muoverlo quando si trova su un supporto o uno scaffale per evitare di ferirvi o danni al la prodotto in caso di caduta.



Il cavo di alimentazione deve essere scollegato dalla presa elettrica durante forti temporali con fulmini e quando l'apparecchiatura rimane inutilizzata per un lungo periodo di tempo.

L'apparecchio non deve più essere utilizzato e fatto ispezionare da personale qualificato quando: il cavo di alimentazione o la spina sono stati danneggiati; sono caduti oggetti o liquidi all'interno dell'apparecchio; è stato esposto alla pioggia; non sembra funzionare in modo normale; è caduto o è stato in qualche modo danneggiato.

Lasciare almeno 10 cm di spazio libero su tutti i lati del prodotto.

ATTENZIONE: La presa del cavo di alimentazione sul pannello posteriore è il mezzo principale per scollegare l'apparecchio dall'alimentazione. Posizionarlo quindi in modo tale che la presa sia sempre facilmente accessibile.

L'apparecchio deve essere collegato esclusivamente ad un'alimentazione elettrica del tipo indicato sul pannello posteriore. (USA: 120V/60Hz, CE: 230V/50Hz).

Collegare l'unità alla presa di alimentazione solo con il cavo fornito o con un esatto equivalente. Non modificare il cavo in dotazione in alcun modo. Non utilizzare prolunghe.

La presa del cavo di alimentazione sul pannello posteriore è il mezzo principale per scollegare l'apparecchio dall'alimentazione. Staccare fisicamente il cavo sia dalla presa elettrica a muro, sia dall'apparecchio. Questo è l'unico modo per isolarlo completamente dall'alimentazione elettrica.

Le batterie del telecomando non devono essere esposte ad eccessivo calore come raggi di sole, fuoco o simili. Smaltire le batterie esaurite come prescritto.

Sommario

Figura 1: Comandi e connessioni	4
Figura 2: Telecomando RR-D99	5
Figura 3: Collegamento uscite analogiche RCA	6
Figura 4: Collegamento uscite bilanciate	7
Figura 5: Collegamento uscita digitale	8
Figura 6: Collegamenti Rotel Link e segnali Trigger 12 V	9
Note importanti	10
Importanti informazioni di sicurezza	50
Alcune informazioni su Rotel	51
Il vostro RCD-1572	51
Per Cominciare	52
Alcune precauzioni	52
Posizionamento	52
Identificazione dei comandi	52
Alimentazione AC e comandi	52
Ingresso alimentazione 20	52
Interruttore d'accensione ed indicatore 11A	52
Collegamento segnali Trigger 12V 19	52
Collegamenti delle uscite	53
Uscite analogiche 14	53
Uscita digitale 15	53
Funzionamento	53
Telecomando ad infrarossi e sensore 12	53
Display 5	53
Cassetto portadisco 13	53
Tasti controllo riproduzione	53
Tasto EJECT 7E	53
Tasto PLAY 8E	53
Tasto STOP 9E	53
Tasto PAUSE 10E	53
Tasti salto traccia 11D	53
Tasti numerici 10	54
Tasti spostamento veloce 10F	54
Altre funzioni	54
Tasto PROGRAM 6	54
Tasto RANDOM 3G	54
Tasto REPEAT 2G	54
Tasto TIME 4G	54
Connettore RS232 16	55
Rotel Link 17	55
Ingresso EXT REM 18	55
Tasti avanzati del telecomando	55
Tasto MENU H – Menù impostazione	55
Tasto DIM C	55
Risoluzione dei problemi	55
L'indicatore di accensione non si illumina	55
Sostituzione del fusibile	55
Nessun suono	55
Caratteristiche tecniche	56

Alcune informazioni su Rotel

La nostra storia ha avuto inizio quasi 50 anni fa. Nel corso del tempo abbiamo ricevuto centinaia di riconoscimenti per la qualità dei nostri prodotti e soddisfatto centinaia di migliaia di audiofili ed amanti della musica. Proprio come voi!

Rotel è stata fondata da una famiglia la cui passione per la musica ha portato alla realizzazione di componenti alta fedeltà di qualità senza compromessi. Attraverso gli anni questa passione non si è affievolita e l'obiettivo di realizzare apparecchi di straordinario valore per veri audiofili, indipendentemente dal loro budget, continua ad essere condiviso da tutti coloro che vi lavorano.

I nostri progettisti operano in stretto contatto tra loro ascoltando ed affinando ogni nuovo prodotto fino a raggiungere determinati standard qualitativi. Viene loro offerta una totale libertà di scelta sui componenti per ottenere le migliori prestazioni possibili. Non è raro quindi trovare in un Rotel condensatori di fabbricazione inglese o tedesca, semiconduttori giapponesi o americani, con la sola eccezione dei trasformatori di alimentazione, prodotti come tradizione nelle nostre fabbriche.

Noi tutti abbiamo a cuore i temi dell'ambiente. Pensando al numero sempre crescente di apparecchi elettronici prodotti, è molto importante per un costruttore fare tutto il possibile affinché essi abbiano un minimo impatto sull'ambiente.

Alla Rotel siamo orgogliosi di fare la nostra parte riducendo il contenuto di piombo negli apparecchi rispettando rigorosamente la normativa RoHS. I nostri progettisti sono continuamente impegnati a migliorare l'efficienza dei prodotti senza per questo compromettere la loro qualità. Quando in standby, gli apparecchi assorbono una minima quantità di corrente così da soddisfare i requisiti dei più rigorosi standard di consumo energetico.

Anche le fabbriche Rotel contribuiscono ad aiutare l'ambiente attraverso continui progressi dei metodi di costruzione per arrivare a processi produttivi sempre più rispettosi dell'ambiente.

Noi tutti di Rotel vi ringraziamo per aver acquistato questo prodotto che, siamo sicuri, vi accompagnerà per molti anni di puro divertimento e soddisfazione.

Il vostro RCD-1572

L'RCD-1572 è progettato per fornire il suono più preciso e dettagliato possibile. Questo lettore è in grado di riprodurre fedelmente tutto quanto registrato su disco. Durante il suo sviluppo, i progettisti si sono spinti ben oltre le usuali prestazioni misurabili, dedicando all'ascolto centinaia di ore per ricercare i componenti capaci di assicurare il suono migliore, quello realmente in grado di comunicare tutta l'emozione della musica. Qualsiasi cosa gli artisti ed i tecnici responsabili delle registrazioni abbiano voluto incidere, l'RCD-1572 lo riconsegnerà intatto.

Per i convertitori digitale-analogico ci siamo affidati ad un produttore di rinomanza mondiale quale Wolfson. In questo lettore viene impiegato un componente allo stato dell'arte progettato specificamente per applicazioni audio di alto livello. Tutto questo associato alla nostra filosofia di progetto Balanced Design che applichiamo in ogni realizzazione per fornire il massimo livello di prestazioni. Utilizzato in un sistema audio di qualità, questo lettore cd vi garantirà numerosi anni di gradevole intrattenimento.

Per Cominciare

Alcune precauzioni

ATTENZIONE: Per evitare danni ai componenti dell'impianto, assicurarsi sempre che siano tutti completamente spenti prima di eseguire o modificare i collegamenti. Non riaccendere alcuno dei componenti prima di aver controllato tutti i collegamenti.

Vi preghiamo di leggere con attenzione questo manuale. Insieme alle istruzioni d'uso e di installazione di base, fornisce informazioni che vi aiuteranno a sfruttare al meglio il vostro sistema. Si prega di contattare il vostro rivenditore autorizzato Rotel per eventuali domande o dubbi. Inoltre tutti noi in Rotel saremmo lieti di rispondere ai vostri quesiti.

Conservare la scatola dell'imballo ed il materiale di protezione interno per eventuali necessità future. La spedizione o lo spostamento dell'apparecchio in qualsiasi altro contenitore che non sia l'imballo originale potrebbe causare seri danni al prodotto ed invalidare la garanzia.

Se presente nell'imballo, compilare e spedire il certificato di garanzia. Conservare la ricevuta d'acquisto originale che costituisce la miglior prova della data di acquisto del prodotto, necessaria nell'eventualità di dovere ricorrere ad interventi di riparazione in garanzia.

Posizionamento

Posizionare l'RCD-1572 su di una superficie solida e piana, capace di sostenerne il peso. Non sovrapporre altri apparecchi molto pesanti. Evitare posizioni in prossimità di fonti di calore, raggi del sole diretti, umidità. Non collocarlo sopra amplificatori di potenza. Per le migliori prestazioni fare molta attenzione alle vibrazioni, tendendolo ad esempio lontano dai diffusori.

Identificazione dei comandi

Nelle prime pagine del manuale sono riportati i disegni del pannello frontale, di quello posteriore e del telecomando RR-D99 in dotazione. Nelle figure dell'apparecchio ciascun elemento viene identificato con un numero racchiuso in un riquadro. I tasti del telecomando invece sono contrassegnati da una lettera in un cerchio. Questi riferimenti compaiono anche nei testi, a fianco della descrizione dei singoli comandi. Quando è presente unicamente il numero oppure la lettera, la funzione descritta è disponibile solo sull'apparecchio o solo sul telecomando. Se vengono indicati sia numeri che lettere, la funzione è disponibile sia sull'RCD-1572 che sul telecomando.

Alimentazione AC e comandi

Ingresso alimentazione 20

L'apparecchio è configurato in fabbrica per funzionare alla tensione di alimentazione del Paese in cui è stato acquistato (USA: 120V/60Hz, Europa: 230V/50Hz). La tensione di alimentazione preimpostata è indicata su un adesivo posto sul retro.

NOTA: In caso di trasferimento in un Paese dove la tensione elettrica fosse diversa, è possibile riconfigurare internamente l'RCD-1572. Questa operazione deve essere svolta da personale qualificato e non dall'utente. All'interno del lettore sono infatti presenti tensioni potenzialmente pericolose. Consultare il rivenditore Rotel o il servizio di assistenza autorizzato.

NOTA: Alcune versioni sono previste per la vendita in più di un Paese e pertanto vengono forniti cavi di alimentazione diversi. Utilizzare solo quello adatto alle prese elettriche in uso nel vostro Paese.

RCD-1572 deve essere collegato direttamente a una presa a parete polarizzata utilizzando il cavo fornito o un altro cavo compatibile ad alta corrente come raccomandato dal rivenditore autorizzato Rotel. Utilizzare solo questo cavo, senza ricorrere a prolunghhe.

Assicurarsi che il tasto di accensione sul pannello frontale dell'RCD-1572 sia in posizione di "spento" (verso l'esterno), quindi collegare un capo del cavo di alimentazione alla presa sul pannello posteriore dell'apparecchio e l'altro capo alla presa della rete elettrica.

Se si prevede di non utilizzare l'apparecchio per un certo periodo di tempo (ad esempio durante le vacanze), è buona precauzione scollegare dalla presa elettrica il cavo di alimentazione del lettore cd e degli altri componenti dell'impianto.

Interruttore d'accensione ed indicatore 1 A

Premere il pulsante d'accensione sul frontale per attivare il lettore CD. L'indicatore attorno ad esso si illumina quando l'apparecchio è acceso. Ripremere il pulsante per spegnerlo.

Quando l'interruttore di accensione del lettore cd si trova in posizione di acceso (tasto premuto) è possibile disattivarlo mettendolo in standby e riattivarlo tramite i tasti ON ed OFF A del telecomando. In standby l'indicatore di accensione rimane acceso mentre il display si oscura.

NOTA: Se si utilizza una presa elettrica multipla servita da un interruttore generale col quale accendere contemporaneamente più apparecchi, lasciare l'interruttore di accensione del lettore cd in posizione "On" (premuta). Fornendo tensione tramite l'interruttore della presa multipla, l'apparecchio si accende.

Collegamento segnali Trigger 12V 19

Vedi Figura 6

L'RCD-1572 può essere attivato tramite un segnale Trigger 12V fornito da un altro componente predisposto all'atto della sua accensione. Questo ingresso accetta spinotti mini-jack mono da 3,5 mm e può ricevere tensioni AC o DC comprese tra 3 e 30 V. Fornendo tensione, il lettore cd si accende, togliendola si disattiva ponendosi in standby. In questo caso l'indicatore frontale rimane acceso, ma il display si spegne.

NOTA: Per attivare il lettore cd con un segnale Trigger 12V proveniente da un altro componente lasciare il tasto di accensione in posizione "On" (premuta).

NOTA: Se nell'impianto sono presenti altri componenti dotati di Rotel Link, utilizzare questo bus di comunicazione per accendere/spegnere gli apparecchi. Non effettuare contemporaneamente i collegamenti tra le prese Trigger 12 V e Rotel Link in quanto i segnali Trigger 12V hanno la precedenza sui comandi Rotel Link.

Collegamenti delle uscite

L'RCD-1572 può essere collegato all'impianto attraverso le normali uscite audio analogiche oppure tramite l'uscita digitale elettrica per essere utilizzato in unione ad un convertitore D/A esterno o ad un processore digitale.

NOTA: Per prevenire rumori anche forti, potenzialmente in grado di danneggiare i diffusori, assicurarsi sempre che tutti gli apparecchi dell'impianto siano spenti prima di effettuare ogni tipo di collegamento.

Uscite analogiche 14

Vedi Figure 3 e 4

L'RCD-1572 è dotato di uscite analogiche sia di tipo bilanciato, con connettori XLR, sia non bilanciato, con connettori RCA, per il collegamento ad amplificatori integrati, preamplificatori o sintoamplificatori. Utilizzare quelle più convenienti in funzione degli ingressi disponibili, ma non collegare mai contemporaneamente le uscite XLR ed RCA.

Utilizzare per i collegamenti cavi audio schermati di alta qualità, prestando attenzione a non invertire i canali sinistro (left) e destro (right).

Uscita digitale 15

Vedi Figura 5

Se si utilizza un convertitore Digitale/Analogico esterno oppure si intende sfruttare la sezione di conversione D/A di un processore, collegare l'uscita digitale elettrica (coassiale) dell'RCD-1572 ad un equivalente ingresso del convertitore o processore tramite un idoneo cavo schermato con impedenza 75 ohm, specifico per segnali digitali. I normali cavi audio presentano infatti un'impedenza diversa e benché possano essere usati per trasferire i segnali digitali, non garantiscono le migliori prestazioni.

Funzionamento

L'RCD-1572 può essere comandato sia tramite i tasti presenti sul pannello frontale, sia tramite quelli del telecomando RR-D99 in dotazione. Specifiche istruzioni per ciascuno di questi comandi sono riportate più oltre. La maggior parte dei tasti del telecomando duplica quelli presenti sul pannello frontale, tuttavia ve ne sono alcuni disponibili esclusivamente sul telecomando. Questa circostanza viene evidenziata nelle istruzioni sotto la denominazione del tasto.

Telecomando ad infrarossi e sensore 12

Prima di utilizzare il telecomando in dotazione è necessario installare nell'apposito vano le due batterie formato AAA (ministilo) fornite. Rimuovere il coperchio posteriore ed inserire le batterie rispettando la corretta polarità + e - indicata, quindi richiudere il vano.

Per utilizzare il telecomando, puntarlo verso il sensore di raggi infrarossi 12 sul lato sinistro in basso del pannello frontale del lettore cd e premere il tasto desiderato.

Display 5

L'ampio display retroilluminato dell'RCD-1572 fornisce utili informazioni sullo stato dell'apparecchio, sull'attivazione di funzioni speciali, sulle tracce e sulla durata/tempo rimanente del disco in riproduzione. Ognuna di queste indicazioni è descritta in dettaglio nei paragrafi successivi.

2 ▶ 0:00:06
Tracks: 12 ■ 0:44:34

Cassetto portadisco 13

Questo lettore è dotato di un sistema di caricamento motorizzato del disco tramite cassetto. Premere il tasto EJECT e posizionare il disco nel cassetto con l'etichetta rivolta verso l'alto assicurandosi che sia correttamente centrato. Una volta caricato il disco nella meccanica, viene letto il menù e sul display vengono visualizzati il numero complessivo di tracce contenute e la durata totale in minuti e secondi. Per espellere il disco ripremere il tasto EJECT.

Tasti controllo riproduzione

Questi tasti permettono il controllo delle funzioni base della meccanica di lettura. Eccetto dove indicato, tutte le funzioni sono disponibili sia sul frontale dell'RCD-1572 che sul telecomando.

Tasto EJECT 7 E

Per aprire il cassetto di caricamento del disco premere il tasto EJECT ▲ sul pannello frontale o sul telecomando. Posizionare il disco nel cassetto con l'etichetta rivolta verso. Per chiudere il cassetto premere nuovamente il tasto EJECT ▲.

Se si richiude il cassetto senza che al suo interno sia presente un disco, il display visualizza "No Disc". Quando viene caricato un disco, il display indica il numero di brani e la durata totale del disco in ore, minuti e secondi.

Tasto PLAY 6 E

Dopo aver inserito un disco, premere il tasto PLAY ▶ per avviare la lettura. Sul display verranno visualizzati il numero della traccia in riproduzione ed il tempo trascorso assieme all'indicazione PLAY. Di norma, la riproduzione inizia dalla prima traccia del disco. È tuttavia possibile avviare la riproduzione da un diverso punto richiamando una specifica traccia tramite i tasti di salto traccia o i tasti numerici (si veda la pagina successiva) prima di premere PLAY ▶.

Tasto STOP 8 E

Premere il tasto STOP ■ una volta per interrompere la riproduzione del disco. Premere nuovamente il tasto PLAY ▶ per riprendere la riproduzione dal punto in cui era stata fermata. Se il tasto STOP ■ viene premuto due volte, la riproduzione si ferma, il display visualizza STOP. Ripremendo il tasto PLAY ▶ dopo aver premuto il tasto STOP ■ due volte, la riproduzione ricomincia dalla prima traccia del disco o il primo brano della lista memorizzata (vedi più oltre).

Tasto PAUSE 9 E

Utilizzare il tasto ■■ per interrompere temporaneamente la riproduzione. Sul display appare la scritta PAUSE per indicare che disco continua a girare e la riproduzione potrà riprendere dal punto in cui è stata interrotta premendo il tasto PLAY ▶.

Tasti salto traccia 11 J

Questi tasti vengono utilizzati per passare da un brano all'altro o selezionare una specifica traccia sul disco. Quando un disco è in riproduzione, premendo il tasto TRACK ►►► la riproduzione avanzerà all'inizio della traccia successiva. Premendo una volta il tasto TRACK ◄◄◄ la riproduzione ritornerà all'inizio della traccia in corso, mentre premendolo due volte in successione si ricomincerà dall'inizio di quella precedente. Sul display viene visualizzato il numero della traccia selezionata.

Tramite questi tasti è anche possibile scegliere una traccia prima di premere il tasto PLAY ▶ per avviare la lettura da quel punto, oppure selezionare le tracce da memorizzare per la riproduzione programmata (vedi più

oltre a proposito del tasto PROGRAM). La selezione si effettua premendo ripetutamente i tasti fino a raggiungere quella desiderata.

Nel corso della riproduzione di una sequenza programmata, questi tasti fanno avanzare o retrocedere alla traccia successiva/precedente della lista memorizzata e non della sequenza naturale del disco.

Tasti numerici ①

Solo sul telecomando

Questi dieci tasti (contrassegnati da 0 a 9) sono utilizzati per accedere direttamente ad un determinato brano senza procedere passo-passo tramite i tasti di salto traccia.

Le prime nove tracce sul disco possono essere direttamente richiamate premendo il corrispondente numero. Ad esempio, per riprodurre la terza traccia premere il tasto 3 sul telecomando.

Per selezionare numeri maggiori di 9, premere i due tasti che formano il numero della traccia desiderata.

NOTA: Questo tasto > 10 non è attivo con l'RCD-1572.

Il numero della traccia selezionata viene visualizzato sul display.

Tasti spostamento veloce ② ③

I tasti ◀◀ e ▶▶ fanno avanzare o retrocedere velocemente lungo il disco in riproduzione. Una pressione del tasto di destra farà avanzare, quello di sinistra retrocedere, al doppio della velocità normale. Premendo ripetutamente i tasti è possibile avanzare o retrocedere a 4 volte e 8 volte la velocità normale. Premendo il tasto PLAY ▶ si ripristinerà la normale velocità di lettura. Mentre la funzione di ricerca veloce è attiva si sentirà l'audio a velocità accelerata.

Altre funzioni

Le funzioni indicate di seguito offrono una maggiore versatilità di utilizzo: la possibilità di memorizzare un elenco di tracce da riprodurre, di ripetere l'ascolto di un disco, di una sequenza programmata o di una traccia più volte, di riprodurre le tracce di un disco in ordine casuale e di selezionare diversi tipi di indicazione del tempo.

Tasto PROGRAM ④

Solo sul telecomando

Questo tasto, contrassegnato PROG, permette di memorizzare fino a 20 tracce sul disco per avviare una riproduzione in un ordine specifico. Ad esempio, è possibile istruire l'RCD-1572 per riprodurre la traccia 5, seguita dalla traccia 3, quindi dalla 8, etc.

Per avviare la programmazione:

1. Inserire un disco nel cassetto e chiuderlo. L'RCD-1572 inizierà a leggerne il contenuto.
2. Premere il tasto PROG sul telecomando. Sul display, assieme al relativo indicatore, appare "PROG-01", indicando che l'apparecchio è in attesa della prima traccia da memorizzare.

3. Per programmare le tracce dal telecomando, digitare il numero del primo brano utilizzando i tasti numerici. La selezione verrà automaticamente memorizzata. Premere nuovamente il tasto PROG e l'indicatore sul display cambierà in "PROG-02". Continuare a digitare il resto della selezione sempre utilizzando i tasti numerici.

Una volta memorizzata una lista di brani, l'RCD-1572 conserva la programmazione fino a che non viene espulso il disco oppure viene premuto e mantenuto premuto per 3 secondi il tasto PROG. Premendo il tasto PLAY ▶ verrà ora riprodotto il programma memorizzato anziché l'intero disco, iniziando con il primo brano della lista memorizzata.

Quando un programma è stato memorizzato, la maggior parte delle funzioni che avrebbero effetto sull'intero disco si attivano solo sul programma memorizzato. Ad esempio, i pulsanti di salto traccia permettono di avanzare al brano successivo o precedente del programma memorizzato, non alla traccia successiva o precedente del disco. Allo stesso modo, il tasto REPEAT (vedi più oltre) causerà la ripetizione del programma memorizzato e non dell'intero disco.

NOTA: La funzione di riproduzione casuale (random) non può essere usata quando è attiva la riproduzione programmata. Per attivare la funzione di riproduzione casuale si deve uscire dalla riproduzione programmata.

NOTA: I tasti numerici non sono attivi durante la riproduzione programmata.

Tasto RANDOM ⑤ ⑥

Questa funzione permette al lettore cd di riprodurre le tracce dell'intero disco in ordine casuale. Una volta che tutti i brani del disco sono stati riprodotti una volta, il lettore si fermerà, a meno che non sia stato premuto il tasto REPEAT (descritto sotto). In questo caso la riproduzione casuale continuerà finché non si preme STOP ■.

Tasto REPEAT ⑦ ⑧

Questo tasto consente di ripetere la traccia che si sta ascoltando o l'intero disco all'infinito fino a che la funzione non viene cancellata ripremendo il tasto REPEAT o premendo STOP ■. Il tasto REPEAT permette di scorrere in sequenza le opzioni disponibili. Premere il tasto una volta e l'RCD-1572 ripeterà la traccia in ascolto. Premere il tasto una seconda volta e l'RCD-1572 ripeterà l'intero disco. Premere il tasto una terza volta per annullare la funzione.

Come indicato in precedenza, la funzione di ripetizione può essere utilizzata in unione a quella di riproduzione in ordine casuale delle tracce.

NOTA: La funzione di ripetizione viene automaticamente cancellata quando si espelle il disco.

Tasto TIME ⑨ ⑩

Normalmente l'RCD-1572 visualizza il tempo trascorso dall'inizio della traccia in riproduzione. Il pulsante TIME consente di scegliere altri tipi di indicazione. Premendo il tasto una volta appare il tempo rimanente alla fine della traccia corrente. Premendo il tasto una seconda volta appare il tempo rimanente alla fine dell'intero disco (o sequenza memorizzata). Premendo il pulsante una terza volta si ritorna alla visualizzazione standard del tempo trascorso dall'inizio della traccia attuale.

NOTA: Se un disco contiene informazioni CD text, premendo il pulsante PLAY durante la riproduzione verranno alternate sul display le normali informazioni con i dati CD text presenti nel disco.

Connettore RS232 16

L'RCD-1572 può essere gestito da un computer tramite la porta RS232 per integrare l'apparecchio in un sistema di automazione. La connessione tra la presa RS 232 sul retro ed il computer richiede un cavo seriale con connettori DB-9 maschio-femmina.

Per ulteriori informazioni sui collegamenti, software e codici operativi per il controllo da computer dell'RCD-1572, contattare il rivenditore autorizzato Rotel.

Rotel Link 17

Vedi Figura 6

La presa mini-jack mono 3,5 mm denominata ROTEL LINK IN sul retro offre la possibilità di ricevere codici di comando da altri apparecchi Rotel dotati dello stesso bus di comunicazione e contraddistinti dalla presenza di un'analogica presa ROTEL LINK OUT. Utilizzando questo metodo di comunicazione tra apparecchi è possibile sfruttare l'applicazione Rotel per iPad ed iPhone (scaricabile dall'iTunes® store) per comandare l'intero sistema audio attraverso questi dispositivi.

Ingresso EXT REM 18

Questa presa mini-jack mono da 3,5mm può ricevere codici di controllo da ricevitori a raggi infrarossi standard nel caso il segnale emesso dal telecomando non riesca a raggiungere il sensore posto sul frontale dell'apparecchio. Consultare il vostro rivenditore autorizzato Rotel per informazioni sui ricevitori esterni IR e sui cavi per il collegamento.

Tasti avanzati del telecomando

Tasto MENU H – Menù impostazione

Solo sul telecomando

Premendo il tasto MENU sul telecomando si entra nel menù impostazione che comprende le seguenti opzioni:

- DISPLAY DIMMER: Cambia la luminosità del display frontale.
- POWER LED DIMMER: Cambia la luminosità dell'indicatore di accensione.

NOTA: Queste regolazioni vengono memorizzate in modo permanente anche dopo aver spento il lettore CD.

- VERSION: visualizza la versione corrente del software del lettore.
- AUTO POWER OFF: L'RCD-1572 può essere configurato in modo da spegnersi automaticamente dopo un certo periodo di non utilizzo. Se il disco è fermo, trascorso un determinato periodo di tempo, l'apparecchio entra in STANDBY, salvo riattivarsi non appena viene fatta ripartire la riproduzione. L'impostazione predefinita prevede questa funzione disattivata (DISABLE).

Le altre opzioni consentono di fissare l'intervallo di tempo di inattività in: 30 minuti, 60 minuti, 90 minuti.

- EXIT: per uscire dal menù impostazione.

Da telecomando, per passare da una voce all'altra e modificare le impostazioni del menù utilizzare i tasti UP/DOWN e premere ENT al centro per confermare la selezione.

NOTA: È possibile accedere a questo menù anche non da telecomando premendo il tasto STOP sul pannello frontale per 5 secondi. Modificare le impostazioni con i tasti di salto traccia e ripremere STOP per confermare la selezione.

Tasto DIM C

Solo sul telecomando

Premendo questo tasto si modifica la luminosità del display.

NOTA: Le regolazioni hanno valore temporaneo quando effettuate tramite il tasto C del telecomando.

Risoluzione dei problemi

La maggior parte dei problemi nei sistemi audio è dovuta a collegamenti non corretti o regolazioni errate. Se si riscontrano problemi, isolare l'area interessata, verificare le impostazioni, quindi determinarne la causa ed apportare le necessarie correzioni. Qualora non si riuscisse a risolvere il problema, provare con i suggerimenti qui riportati.

L'indicatore di accensione non si illumina

L'indicatore che segnala l'accensione dovrebbe illuminarsi ogni volta che l'apparecchio viene collegato alla rete elettrica ed acceso. Se non si illumina controllare la presa di alimentazione con un altro apparecchio elettrico, come ad esempio una lampada. Assicurarsi che la presa di alimentazione in uso non sia controllata da un interruttore disattivato.

Sostituzione del fusibile

Se un altro dispositivo elettrico collegato alla stessa presa di alimentazione funziona regolarmente mentre l'indicatore frontale ed il display dell'RCD-1572 non si illuminano dopo aver acceso il lettore, con ogni probabilità si è interrotto il fusibile di protezione interno. In tale eventualità contattare il rivenditore Rotel per la sostituzione del fusibile.

Nessun suono

Controllare i cavi di collegamento tra le uscite dell'RCD-1572 e gli ingressi dell'amplificatore ed assicurarsi che siano connessi correttamente. Verificare che sull'amplificatore sia stato selezionato l'ingresso cui fa capo il lettore cd e che il selettore registratore sia su 'Source'. Controllare i cavi di collegamento tra amplificatore e diffusori.

Caratteristiche tecniche

Distorsione armonica totale + rumore	0,002% a 1 kHz
Risposta in frequenza ($\pm 0,5$ db)	20 - 20.000 Hz
Bilanciamento tra i canali	$\pm 0,5$ dB
Separazione tra i canali	> 115 dB a 10 kHz
Rapporto Segnale/Rumore (pesato "A")	> 118 dB
Gamma dinamica	> 99 dB
Convertitori D/A	Wolfson 24 bit / 192 kHz
Impedenza uscite analogiche	
Uscite non bilanciate (RCA)	2,2 V / 100 Ohm
Uscite bilanciate (XLR)	4,4 V / 100 Ohm
Uscita digitale	0,5 V picco-picco
Impedenza di carico	75 Ohm
Alimentazione	
USA	AC 120V, 60 Hz
Europa	AC 230V, 50 Hz
Assorbimento	15 W
Assorbimento in standby	< 0,5 W
Dimensioni (L x A x P)	431 x 104 x 320 mm.
Altezza pannello frontale	88,1 mm / 2 unità rack
Peso (netto)	6,7 kg

Tutte le caratteristiche dichiarate sono esatte al momento della stampa.
 Rotel si riserva il diritto di apportare miglioramenti senza alcun preavviso.

Rotel e il logo Rotel HiFi sono marchi registrati della The Rotel Co. Ltd.
 Tokyo Japan.



CAUTION

RISK OF ELECTRIC SHOCK
DO NOT OPEN



WARNING : SHOCK HAZARD-DO NOT OPEN
AVIS: RISQUE DE CHOC ÉLECTRIQUE-NE PAS OUVRIR



Denna symbol används för att varna för farlig elektrisk ström inuti apparaten som kan orsaka elektriska stötar.



Denna symbol används för att meddela att det finns viktiga instruktioner om användning och skötsel i denna bruksanvisning.

APPLICABLE FOR USA, CANADA OR WHERE APPROVED FOR THE USAGE

CAUTION: TO PREVENT ELECTRIC SHOCK, MATCH WIDE BLADE OF PLUG TO WIDE SLOT. INSERT FULLY.

ATTENTION: POUR EVITER LES CHOCS ELECTRIQUES, INTRODUIRE LA LAME LA PLUS LARGE DE LA FICHE DANS LA BORNE CORRESPONDANTE DE LA PRISE ET POUSSER JUSQU'AU FOND.

This Class B digital apparatus complies with Canadian ICES-003.

Cet appareil numérique de la classe B est conforme à la norme NMB-003 du Canada.



Rotels produkter är utformade för att följa de internationella direktiven RoHS (Restriction of Hazardous Substances) och WEEE (Waste Electrical and Electronic Equipment) som behandlar hur uttjänta elektriska och elektroniska produkter tas om hand. Symbolen med den överkorsade soptunnan innebär att produkterna måste återvinnas eller tas om hand enligt dessa direktiv.



Denna symbol betyder att apparaten är dubbelisolerad och inte behöver jordas.

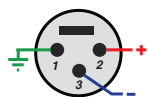

XLR-ledare:

Balanserad ljudkontakt (3-stifts XLR):

Stift 1: Jord/skärm

Stift 2: Fas / +ve / varm

Stift 3: Motfas / -ve / kall

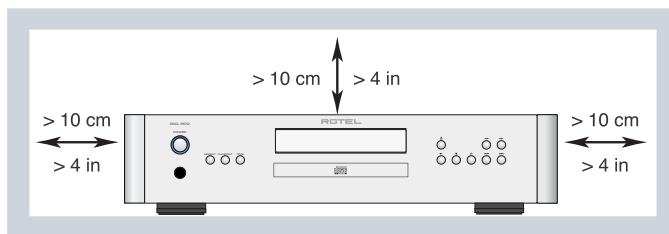

VIKTIGT FÖR LASERPRODUKTER

1. KLASS 1-LASERPRODUKT

2. **FARA:** Inuti apparaten finns osynlig laserstrålning. Undvik att bli utsatt för laserstrålen.
3. **WARNING:** Öppna ej apparaten. Det finns inga delar inuti som kan lagas av användaren. Anlita alltid en behörig servicetekniker för all service.

WARNING!

För att minimera risken för elektriska stötar, eldsvåda, etc:

1. Ta ej bort skruvar, lock eller skydd.
2. Utsätt inte apparaten för fukt eller väta.
3. Vidrör inte strömkabeln med våta händer.



OBS!

RS232-anslutningen ska endast hanteras av behörig person

FCC-information

Denna apparat har testats och konstaterats uppfylla gränsvärdena för digitala klass B-enheter enligt kapitel 15 i FCC-föreskrifterna. Dessa gränsvärden är framtagna för att undvika interferensstörning från installationer i bostäder. Denna apparat genererar, använder och kan avge radiofrekvenser som kan orsaka interferensstörning med andra radio- och TV-apparater om den inte installeras enligt instruktionerna.

Det finns dock ingen garanti för att interferensstörning ej uppstår i vissa installationer. Om denna produkt skapar interferensstörningar för annan radio- eller TV-utrustning kan detta lätt klagas genom att slå på och stänga av produkten. Försök lösa interferensproblemet genom att utföra en eller flera av följande åtgärder:

- Flytta mottagarantennen (för TV, radio, osv.).
- Öka avståndet mellan apparaten och mottagaren.
- Anslut apparaten till ett annat strömuttag.
- Kontakta din återförsäljare eller en auktoriserad radio-/TV-tekniker för hjälp.

Varning

Denna enhet uppfyller Kap. 15 i FCC-föreskrifterna. För användning gäller följande: (1) Denna enhet ska inte generera interferensstörning och (2) Denna enhet måste klara av att utsättas för interfererande signaler, även sådana som kan orsaka funktionsstörningar.

OBS: Denna apparat har testats och konstaterats uppfylla gränsvärdena för digitala klass B-enheter enligt kapitel 15 i FCC-föreskrifterna. Dessa gränsvärden är framtagna för att undvika interferensstörning från installationer i bostäder. Denna apparat genererar och kan avge radiofrekvenser som kan orsaka interferensstörning med andra radio- och TV-apparater om den inte installeras enligt instruktionerna. Det finns ingen garanti för att interferensstörning ej uppstår i vissa installationer. Om denna produkt skapar interferensstörningar för annan radio- eller TV-utrustning kan detta lätt klagas genom att slå på och stänga av produkten. Försök lösa interferensproblemet genom att utföra en eller flera av följande åtgärder:

- Flytta mottagarantennen.
- Öka avståndet mellan apparaten och TV-mottagaren.
- Anslut apparaten till ett strömuttag som ligger på en annan strömkrets.
- Kontakta din auktoriserade Rotel-återförsäljare för att få hjälp.

Viktig säkerhetsinformation

WARNING! Försök aldrig att själv utföra service på apparaten. Anlita alltid en behörig servicetekniker för all service.

WARNING! För att undvika risk för elektriska stötar och brand, utsätt inte apparaten för vatten eller fukt. Ställ aldrig föremål som kan läcka eller droppa vatten, till exempel blomkrukor, i närheten av apparaten. Se till att inga föremål kommer in i apparaten. Om apparaten utsätts för fukt, väta eller om främmande föremål kommer in i den, dra omedelbart ut nätkabeln ur vägguttaget. Lämn sedan apparaten till en behörig servicetekniker för översyn och eventuell reparation.

Läs alla instruktioner innan du ansluter eller använder apparaten.

Behåll denna bruksanvisning.

Följ alla varningar och säkerhetsföreskrifter i bruksanvisningen och på själva apparaten. Följ alltid alla användarinstruktioner.

Använd inte enheten nära vatten.

Använd bara en torr trasa eller dammsugaren när du rengör apparaten.

Ställ inte apparaten på en säng, soffa, matta eller någon liknande yta som kan blockera ventilationshålen. Om apparaten placeras i en bokhylla eller i ett skåp måste det finnas utrymme för god ventilation.

Placera inte apparaten nära element eller andra apparater som utvecklar värme.

Inte besegra säkerhetsytet med den polariserade eller jordade kontakten. En polariserad kontakt har två blad med ena bredare än det andra. En jordad kontakt har två blad och ett tredje jordstift. Det breda bladet eller det tredje stiftet är till för din säkerhet. Om den medföljande kontakten inte passar i ditt uttag, kontakta en elektriker för utbyte av uttaget.

Placera inte strömkabeln så att den kan bli utsatt för överkan, extrem värme eller skadas på annat sätt. Var särskilt noga med att inte skada kabelns ändar.

Använd endast tillbehör som rekommenderats av tillverkaren.

Placera apparaten på en fast, plan yta som klarar dess vikt. Var försiktig när apparaten ska flyttas så att den inte välter.



Strömkabeln ska kopplas ur vägguttaget vid åskväder eller om apparaten inte ska användas under en längre tid. Sluta omedelbart använda apparaten och låt behörig servicetekniker kontrollera den om: strömkabeln eller kontakten har skadats; främmande föremål eller vätska har kommit in i apparaten; apparaten har utsatts för regn; apparaten visar tecken på felaktig funktion; apparaten har tappats eller skadats på annat sätt.

Se till att det alltid finns 10 cm fritt utrymme runt apparaten.

WARNING! Strömkabeln på baksidan fungerar som huvudströmbrytare. Apparaten måste placeras så att strömkabeln är åtkomlig.

































Apparaten måste vara ansluten till ett vägguttag enligt markeringen på apparatens baksida (Europa: 230 V/50 Hz, USA: 120 V/60 Hz).

Anslut endast apparaten till vägguttaget med den medföljande strömkabeln eller en exakt motsvarighet. Modifiera inte den medföljande strömkabeln på något sätt. Ändra inte jord eller polaritet. Använd inte någon förlängningskabel.

Strömkabeln och strömningången är en del av apparatens strömfunktion. För att göra apparaten helt strömlös måste kontakten dras ut ur vägguttaget och apparatens. Detta är det enda sättet att helt ta bort huvudström från apparatens.

Batterierna i fjärrkontrollen får ej utsättas för extrem värme, såsom direkt solljus, eld eller liknande.

Innehåll

Figur 1: Kontroller och anslutningar	4
Figur 2: Fjärrkontroll RR-D99	5
Figur 3: Analoga RCA utgångar anslutning	6
Figur 4: Balanserade utgångar anslutning	7
Figur 5: Digitala utgångsanslutningen	8
Figur 6: Rotel Link-anslutning och 12 V-anslutning för styrsignal	9
Viktigt	10
Viktig säkerhetsinformation	59
Om Rotel	59
Om RCD-1572	60
Introduktion	60
Att tänka på	60
Placering	60
Kontroller	60
Ström och strömfunktioner	60
Ström 	60
Strömbrytare  och strömindikator	60
12-volts styrsignaler 	60
Utgångar	60
Analoga utgångar 	60
Digitalutgång 	61
Användning	61
Fjärrkontroll 	61
Display 	61
Skivfacket 	61
Grundfunktioner	61
EJECT-knappen  	61
PLAY-knappen  	61
STOP-knappen  	61
PAUSE-knappen  	61
Hoppa framåt/bakåt  	61
Direktknappar 	61
SEARCH-knapparna  	61
Ytterligare funktioner	62
PROGRAM-knappen 	62
RANDOM-knappen  	62
REPEAT-knappen  	62
TIME-knappen  	62
RS232 	62
Rotel-Link 	62
EXT REM IN-ingång 	62
Fjärrkontrollens knappar för avancerade funktioner	62
MENU-knapp 	62
DIM-knappen 	63
Felsökning	63
Strömindikatorn lyser inte	63
Säkring	63
Inget ljud hörs	63
Specifikationer	63

Om Rotel

Vår historia började för mer än 50 år sedan. Under alla år som gått har våra produkter belönats med hundratals utmärkelser och roat hundratals människor som tar sin underhållning på allvar – precis som du!

Rotel grundades av en familj med ett passionerat intresse för musik. Detta ledde till en egen tillverkning av hifi-produkter med en kompromisslös kvalitet. Genom alla år har denna passion för musik, som delas av hela Rotels personal, varit oförminskad och målet har alltid varit att tillverka prisvärda produkter för både audiofiler och musikälskare, vilken budget de än har.

Rotels ingenjörer arbetar i team och har ett nära samarbete. Tillsammans lyssnar de på och finslipar varje ny produkt tills den lever upp till deras höga krav. De får välja komponenter från hela världen för att göra produkterna så bra som möjligt. I apparaterna hittar du ofta allt från brittiska och tyska kondensatorer till japanska och amerikanska halvledare samt toroidaltransformatorer som tillverkas i Rotels egna fabriker.

Vi bryr oss om miljön. Eftersom allt mer elektronik tillverkas, och så småningom kasseras, är det särskilt viktigt att tillverkare gör vad de kan för att produkterna får så liten inverkan som möjligt på sophantering och vattenmiljö.

På Rotel är vi stolta över att kunna bidra. Vi har reducerat blyinnehållet i vår elektronik genom att använda speciellt blyfritt ROHS-lödtenn och blyfria komponenter. Våra ingenjörer eftersträvar ständigt att förbättra effektiviteten utan att kompromissa med kvaliteten. I standby-läge drar Rotel-produkter minimalt med ström för att leva upp till globala krav på strömförbrukning.

Rotels fabriker drar sitt strå till stacken genom ständiga förbättringar av monteringsmetoder vilket ger en renare och grönare tillverkningsprocess.

Alla vi på Rotel är glada för att du köpt denna produkt. Vi är övertygade om att den kommer att ge dig många års njutning och glädje.

Om RCD-1572

RCD-1572 är i korta ordalag konstruerad för att göra en enda sak: återge ett väldetaljerat och nyanserat ljud från varje skiva. RCD-1572 återger pålitligt allt som är inspelat. Under utvecklingen av RCD-1572 har projektgruppen arbetat med betydligt mer än konventionella, tekniska mätmetoder. Lyssningspaneler har ägnat hundratals timmar åt att fintrimma ljudkvaliteten och valt de komponenter som ger bäst ljud och "släpper lös musikens känsla". Vad artister och inspelningstekniker än har spelat in på skivorna så återges det av RCD-1572.

Därmed inte sagt att RCD-1572 inte är utrustad med imponerande komponenter. D/A-omvandlaren är en state-of-the-art-DAC från den brittiska, välrenommerade tillverkaren Wolfson. Dess höga prestanda är speciellt designade för ljudutrustning som CD-spelare, DVD-spelare och hemmabioanläggningar. Detta, i kombination med Rotels Balanced Design-teknik, garanterar att RCD-1572 har mycket hög ljudkvalitet. I en musikanläggning av hög kvalitet kommer den att ge dig många års musikalisk njutning.

Introduktion

Att tänka på

WARNING! För att undvika skador på din anläggning, stäng av ALLA komponenter i anläggningen innan du kopplar in eller tar bort högtalare eller andra komponenter. Slå inte på anläggningen förrän du är säker på att alla anslutningar är gjorda på rätt sätt.

Läs denna bruksanvisning noggrant. Förutom instruktioner om hur du installerar och använder CD-spelaren så innehåller den praktisk information om olika RCD-1572-konfigurationer och om hur du får ett så bra ljud som möjligt. Om du har några frågor är du alltid välkommen att kontakta din Rotel-återförsäljare. Alla vi på Rotel uppskattar dina frågor och synpunkter.

Spara kartongen och allt packmaterial för framtida behov. Att skicka eller flytta RCD-1572 i en annan förpackning kan orsaka skador på apparaten som inte täcks av garantin.

Fyll i och skicka in registreringsbeviset om det ingår ett sådant. Spara också ditt originalkvitto från köptillfället. Det är det bästa beviset för när du köpt apparaten, vilket kan vara viktigt om du behöver lämna in den för garantiservice.

Placering

Använd sunt förnuft om du vill ställa RCD-1572 i ett skåp eller tillsammans med andra komponenter. Se till att CD-spelarens vikt kan bäras av hyllan eller bänken den ställs på. Ställ inga tunga apparater ovanpå RCD-1572. Undvik att ställa den i närheten av värmealstrande apparater, till exempel ovanpå en effektförstärkare eller i närheten av ett element. CD-spelaren fungerar bäst om den inte står i närheten av utrustning som kan sprida vibrationer, till exempel en högtalare.

Kontroller

I början av denna manual finns illustrationer som föreställer CD-spelarens front och baksida, samt en illustration av fjärrkontrollen RR-D99. Varje kontroll och funktion har en siffra eller en bokstav. I hela denna bruksanvisning beskrivs alla funktioner med hjälp av dessa markeringar. Funktioner och anslutningar på CD-spelarens front och baksida identifieras med siffror, till exempel 1, och funktioner på fjärrkontrollen med bokstäver, till exempel A.

Ström och strömfunktioner

Ström 20

RCD-1572 är fabriksinställd för det land som du köpte den i (antingen 230 eller 120 volt). Fabriksinställningen finns utmärkt med en dekal på apparatens baksida.

OBS! Om du flyttar din CD-spelare till ett annat land går det att konfigurera om den så att den passar för ett annat elnät. Försök inte göra detta själv. Om du öppnar RCD-1572 så riskerar du att få kraftiga stötar. Kontakta en behörig servicetekniker eller din Rotel-återförsäljare för mer information.

OBS! En del produkter säljs i fler än ett land. Därför kan det hända att det medföljer flera olika nätkablar. Använd den som passar i ditt land eller din region.

RCD-1572 ska anslutas direkt till ett polariserat vägguttag med den medföljande kabeln eller annan högströmskompatibel kabel enligt rekommendation från din auktoriserade Rotel-återförsäljare. Använd inte någon förlängningskabel.

Se till att strömbrytaren på fronten är avstängd (inte intryckt). Anslut sedan nätkabeln till vägguttaget och till strömkontakten på CD-spelarens baksida.

Om du kommer att vara bortrest en längre tid är det en lämplig försiktighetsåtgärd att dra ut strömkabeln till CD-spelaren (och övriga ljud- och bildkomponenter) ur vägguttaget.

Strömbrytare 1 A och strömindikator

Tryck på strömbrytaren (POWER) på fronten för att slå på RCD-1572. Ringen runt knappen och -lysdioden börjar då lysa vilket anger att förstärkaren är påslagen. Tryck på strömbrytaren en gång till för att stänga av RCD-1572.

När strömbrytaren på fronten är i läge ON kan RCD-1572 växla mellan normalt läge och standby-läge med hjälp av POWER-knappen på fjärrkontrollen. I standby-läge är strömbrytarens lysdiod fortfarande tänd, men displayen är släckt.

OBS! Om du använder ett uttag på någon annan komponent för att slå på och stänga av CD-spelaren, ska strömbrytaren alltid vara intryckt. När RCD-1572 får ström slås den på automatiskt.

12-volts styrsignaler 19

Se figur 6

RCD-1572 kan slås på och stängas av automatiskt genom att ta emot en 12-volts "trigger-signal" från en Rotel-förstärkare. Ingången på baksidan tar emot styrsignaler på mellan 3 och 30 volt (växelström eller likström). När en kabel är ansluten till ingången och en styrsignal tas emot slås CD-spelaren på. När styrsignalen avbryts försätts CD-spelaren i standby-läge. Strömindikatorn på fronten lyser fortfarande, men displayen släcks och det går inte att spela musik.

OBS! När du använder styrsignaler ska POWER-knappen vara intryckt.

OBS! Om du använder andra enheter i serien som har Rotel Link bör du använda den anslutningen för att sätta på och stänga av dem. Anslut inte både Rotel Link och 12-volts styrsignaler. Styrsignalernas av/påfunktion kommer att förhindra Rotel Link-funktionerna.

Utgångar

På RCD-1572 kan du välja mellan två sorters utsignaler: en analog signal från den inbyggda D/A-omvandlaren, som används med vanliga analoga stereokomponenter, och en koaxial digitalsignal, som innehåller obehandlade digitala data och som används med externa D/A-omvandlare eller digitala processorer.

OBS! För att undvika kraftiga ljud som kan skada dina högtalare bör du se till att hela anläggningen är avstängd när du gör alla anslutningar.

Analoga utgångar 14

Se figur 3, 4

Ett par vanliga RCA-kontakter och ett par balanserade XLR-kontakter överför analoga signaler från RCD-1572 till en förstärkare, integrerad förstärkare eller receiver. Använd en typ av signaler från RCD-1572. Koppla inte in både RCA- och XLR-kablar samtidigt.

Använd signalkablar av hög kvalitet. Anslut vänster utgång på RCD-1572 till vänster ingång på förstärkaren eller någon annan komponent du använder, och höger utgång till höger ingång.

Digitalutgång

Se figur 5

Om du har en extern D/A-omvandlare eller en digital processor ska du överföra en obehandlad digitalsignal från RCD-1572. Använd en 75-ohms, koaxial digitalkabel och anslut den till den koaxiala digitalutgången på baksidan och sedan till en koaxial digitalingång på den externa D/A-omvandlaren.

Användning

RCD-1572 kan styras med hjälp av knapparna på fronten eller med motsvarande knappar på fjärrkontrollen. Hur alla funktioner används beskrivs i de olika avsnitten nedan. De flesta knappar finns både på CD-spelaren och på fjärrkontrollen. Det finns dock ett par undantag där knapparna bara finns på antingen fronten eller fjärrkontrollen. Dessa undantag har noterats i instruktionerna.

Fjärrkontroll

Innan du kan använda fjärrkontrollen måste du sätta i två "UM-4/AAA"-batterier (medföljer). Öppna locket på fjärrkontrollens baksida och sätt i batterierna (se till att plus- och minus-polerna hamnar rätt) och sätt sedan tillbaka locket.

Du använder fjärrkontrollen genom att sikta på IR-sensorn  i nedre vänstra hörnet på CD-spelarens front.

Display

CD-spelarens display visar praktisk information om enhetens status, om särskilda funktioner används och tidsinformation om skivan som spelas. Symbolerna och informationen beskrivs mer ingående i avsnitten om de olika funktionerna.





Skivfacket

Skivfacket som sitter på mitten av RCD-1572 tar emot skivorna. Tryck på EJECT-knappen och lägg i skivorna med etiketten uppåt. Se till att du sticker in skivan i mitten av facket. Du tar ut skivan genom att trycka på EJECT-knappen en gång till.

Grundfunktioner



Följande knappar sköter CD-spelarens grundläggande funktioner. Alla knappar finns både på CD-spelarens front och på fjärrkontrollen, om inget annat anges.

EJECT-knappen





Öppna skivluckan genom att trycka på EJECT-knappen . Lägg i skivan med etiketten uppåt. Tryck på EJECT-knappen  en gång till för att stänga luckan.

När skivan är helt ute kommer det att stå "No Disc" på skivan för att indikera att det inte finns någon skiva i spelaren. När en skiva läses in anger displayen antalet låtar på skivan, samt den totala speltiden i timmar, minuter och sekunder.



PLAY-knappen

När skivan har laddats trycker du på PLAY-knappen  för att börja spela skivan. Displayen visar en avspelningsymbol samt vilken låt som spelas och hur länge den har spelats. PLAY-knappen  börjar oftast spela skivan från början. Du kan också välja att spela någon annan låt genom att använda TRACK- eller direktknapparna (se nedan) innan du trycker på PLAY .



STOP-knappen

Tryck på STOP-knappen  en gång för att stoppa avspelingen. Tryck på PLAY-knappen för att fortsätta avspelingen från samma ställe. Om du trycker på STOP-knappen  två gånger så stannar skivan, displayen visar STOP. När du trycker på PLAY-knappen  efter att ha tryckt på STOP-knappen  två gånger så börjar skivan spelas från början eller de programmerade låtarna (läs mer om programmering nedan).

PAUSE-knappen

PAUSE-knappen  används för att stoppa avspelingen tillfälligt. Skivan fortsätter att snurra och kommer att fortsätta spela från samma ställe. Pause-symbolen visas i displayen. Tryck på PLAY  när du vill fortsätta spela skivan.

Hoppa framåt/bakåt

TRACK-knapparna används för att välja spår på skivan. När en skiva spelas och du trycker på den högra TRACK-knappen  så hoppar CD-spelaren till början av nästa låt. Den vänstra TRACK-knappen  gör att CD-spelaren hoppar tillbaka till början av låten som spelas. Tryck två gånger i snabb följd på TRACK-knappen  för att hoppa till början av den föregående låten. Det nya låtnumret visas i displayen.

Du kan också använda TRACK-knapparna för att välja vilken låt som ska spelas innan du trycker på PLAY, eller för att programmera i vilken ordning låtarna ska spelas (se nedan). Tryck på knapparna så många gånger du behöver tills du kommer till den låt du vill lyssna på.

När du programmerar CD-spelaren används TRACK-knapparna för att flytta framåt eller bakåt i listan över låtar som ska spelas.

Direktknappar

Endast fjärrkontroll

Dessa tio numeriska knappar (märkta 0 till 9) används för att hoppa direkt till en viss låt från fjärrkontrollen, i stället för att stega framåt eller bakåt med TRACK-knapparna.

De första nio låtarna på skivan kan väljas genom att trycka på motsvarande knapp. Om du till exempel vill lyssna på den tredje låten så trycker du på 3-knappen på fjärrkontrollen.

Om du vill lyssna på en låt som har ett högre nummer än 9, trycker du på två numeriska knappar.

OBS! > 10 knappen används inte till RCD-1572.

Numret på låten som spelas visas i det numeriska fältet i displayen.

SEARCH-knapparna

Dessa knappar snabbspolar framåt eller bakåt på skivan som spelas. En tryckning på dessa knappar snabbspolar framåt eller bakåt med 2x hastighet. Om du trycker på knapparna flera gånger ökar hastigheten till 4x, 8x. Om PLAY-knappen trycks ned återgår RCD-1572 till normal hastighet. Medan den snabba sökfunktionen är aktiv hörs ljudet med högre hastighet.

Ytterligare funktioner

Dessa funktioner ger fler möjligheter att lyssna på musik, inklusive att programmera ett visst antal låtar, att repetera hela skivan eller vissa låtar, att spela skivan i slumpmässig ordning, samt att välja mellan olika tidvisningar.

PROGRAM-knappen

Endast fjärrkontroll

Med hjälp av PROG-knappen kan du programmera 20 låtar på skivan och spela dem i en särskild ordning. Du kan till exempel ange att RCD-1572 första ska spela låt 5, sedan låt 3 och sist låt 8.

Så här gör du när du programmerar:

1. Stoppa i en skiva. RCD-1572 läser skivans innehåll.
2. Tryck på PROG-knappen på fjärrkontrollen. Displayen visar "PROGRAM"-symbolen och "PROG-01", som anger att CD-spelaren väntar på att första låten ska programmeras.
3. För att programmera med fjärrkontrollen, ange första låtnumret hjälp av direktknapparna. Låtnumret läggs in i minnet automatiskt. Tryck på PROG-knappen igen och displayen ändras till "PROG-02". Fortsätt sedan att lägga in låtarna i minnet med direktknapparna.

När du har skapat en spellista stannar RCD-1572 i programläget tills du tar ut skivan eller håller du inne PROG-knappen i 5 sekunder. När du trycker på PLAY-knappen börjar de programmerade låtarna att spela i den ordningsföljd du valt.

När du har gjort en programmering så fungerar de flesta funktioner bara för de programmerade låtarna, i stället för alla låtar på skivan. TRACK-knapparna hoppar till exempel framåt och bakåt mellan de programmerade låtarna, inte till nästa eller föregående låt på skivan. Även REPEAT-funktionen (se nedan) repeterar de programmerade låtarna, inte hela skivan.

OBS! Sluppmässig avspelning fungerar inte med spellistor. Du måste lämna programläget för att använda RANDOM-knappen.

OBS! Direktknappar fungerar inte med spellistor.

RANDOM-knappen

Om du trycker på RANDOM-knappen så spelar RCD-1572 alla låtar på skivan i slumpmässig ordning. När alla låtar har spelats en gång så stannar skivan (om inte REPEAT-knappen har använts, då fortsätter avspelningen tills du trycker på STOP-knappen).

REPEAT-knappen

Om du trycker på REPEAT-knappen så repeteras den aktuella låten eller hela skivan tills funktionen stängs av (antingen genom att du trycker på REPEAT-knappen igen eller genom att du trycker på STOP-knappen). Funktionen har flera lägen som aktiveras av att du trycker upprepade gånger på REPEAT-knappen. Om du trycker en gång så repeteras låten som spelas för tillfället. Om du trycker en gång till så repeteras hela skivan. Om du trycker en tredje gång så stängs funktionen av.

REPEAT-funktionen kan användas tillsammans med sluppmässig avspelning, som beskrivits ovan.

OBS! Repetitionen avbryts automatiskt om skivan tas ut.

TIME-knappen

I vanliga fall visar RCD-1572 hur länge den har spelat varje låt. Med TIME-knappen kan du ändra tidvisningen till två andra lägen. Om du trycker på knappen en gång så visas hur lång tid som återstår av låten som spelas. Om du trycker en gång till på knappen så visas hur lång tid som återstår av hela skivan (eller den programmerade spellistan). Om du trycker på knappen en tredje gång så återgår RCD-1572 till vanlig tidvisning.

OBS! Om en skiva är inspelad med CD Text-information växlar PLAY-knappen mellan att visa vanlig skivinformation och CD Text i displayen.

RS232

RCD-1572 kan styras via RS232 och integreras i automatiska ljudsystem. RS232-ingången är gjord för att ta emot en standardiserad DB-9-kontakt (hane).

Kontakta din auktoriserade Rotel-återförsäljare om du vill ha mer information om anslutningar, programvara och styrkoder för datorstyrda system.

Rotel-Link

Den här förstärkaren kan kopplas samman med andra Rotel Link-kompatibla produkter som har en ROTEL LINK-utgång. På så sätt kan enheterna kommunicera med varandra och styras med hjälp av Rotel-appen (som kan laddas ner från iTunes® Store).

EXT REM IN-ingång

Denna 3,5-millimeters minijack-kontakt tar emot IR-kommandon från en infraröd mottagare. Funktionen kan vara praktisk om förstärkaren står i ett skåp eller på ett sådant sätt att IR-sensorn på fronten blockeras och inte kan nås av fjärrkontrollens signaler. Kontakta din auktoriserade Rotel-återförsäljare om du vill ha mer information om IR-mottagare eller kablar och kontakter som passar denna ingång.

Fjärrkontrollens knappar för avancerade funktioner

MENU-knapp

Endast fjärrkontroll

Genom att trycka på MENU-knappen kommer du till följande inställningsmeny:

- DISPLAY DIMMER: Dimmar displayen.
- POWER LED DIMMER: Dimmar strömindikators.

OBS! Dessa inställningar lagras permanent och finns kvar även om RCD-1572 stängs av.

- VERSION: Visar vilken programvaruversion RCD-1572 har.
- AUTO POWER OFF: Enheten kan ställas in så att den stängs av automatiskt om den inte används under en viss tid. Om skivan är stoppad inom den valda tiden försätts enheten automatiskt i standbyläge. Timern nollställs om skivan börjar spela. Standardinställningen är DISABLE (ej aktiverad).

Tillåtna inställningar är DISABLE, 30 minuter, 60 minuter, 90 minuter.

- EXIT: Här går du ur inställningsmenyn.

På fjärrkontrollen trycker du på knapparna UP / DOWN för att ändra innehållet i menyn. Sedan trycker du ENT för att ange inställning eller bekräfta.

OBS! Du kan även gå in i SETUP-menyn utan fjärrkontrollen. Tryck på STOP-knappen på fronten under fem sekunder. Tryck på TRACK-knapparna för att ändra innehåller i menyn och tryck på STOP för att ange inställningar eller bekräfta.

DIM-knappen

Endast fjärrkontroll

Tryck på DIM-knappen upprepade gånger för att ändra displayens ljusstyrka.

OBS! Inställningarna som görs med knapp  är tillfälliga och sparas inte när RCD-1572 stängs av.

Felsökning

De flesta problem som uppstår i en anläggning beror på felaktiga anslutningar eller inställningar. Om du stöter på problem försöker du lokalisera felet och kontrollerar dina inställningar. Försök hitta orsaken till felet och gör sedan de ändringar som behövs. Om du inte får något ljud ur RCD-1572 så kommer här ett par förslag på vad du kan göra:

Strömindikatorn lyser inte

Denna indikator och displayen ska alltid lysa när RCD-1572 är ansluten till ett vägguttag och strömbrytaren är intryckt. Om den inte lyser kan du prova om vägguttaget fungerar genom att koppla in någon annan elektrisk apparat, till exempel en lampa. Försäkra dig också om att uttaget inte styrs av en timer eller någon annan utrustning.

Säkring

Om en annan elektrisk apparat fungerar när den ansluts till vägguttaget, men displayen inte tänds när RCD-1572 ansluts och strömbrytaren trycks in, kan det bero på att CD-spelarens inre säkring har löst ut. Om du misstänker att detta kan vara felet så kontakter du din auktoriserade Rotel-återförsäljare och ber dem hjälpa dig att byta ut den.

Inget ljud hörs

Kontrollera signalkabeln mellan RCD-1572 och förstärkaren och försäkra dig om att kontakterna sitter ordentligt fast. Kontrollera också att ingångsväljaren och Tape Monitor-knappen står i rätt lägen på förstärkaren, samt att högtalarkablarna är rätt anslutna.

Specifikationer

Total harmonisk förvrängning (THD) + brus	0.002% vid 1 kHz
Frekvensomfång ($\pm 0,5$ dB)	20 - 20 000 Hz
Kanalbalans	$\pm 0,5$ dB
Kanalseparation	> 115 dB vid 10 kHz
Signal/brusförhållande (IHF A)	> 118 dB
Dynamikomfång	> 99 dB
D/A-omvandlare	Wolfson 24 bit / 192 kHz DAC
Impedans för analogutgång	
Obalanserad (RCA)	2,2 volt / 100 ohm
Balanserad (XLR)	4,4 volt / 200 ohm
Digital utsignal	0,5 volt, (Peak to Peak)
Belastningsimpedans	75 ohm
Strömförsörjning	
Europa	230 volt, 50 Hz
USA	120 volt, 60 Hz
Strömförbrukning	15 Watt
Strömförbrukning standby	< 0,5 Watt
Mått (B x H x D)	431 x 104 x 320 mm.
Fronthöjd	2U/88,1 mm
Vikt (netto)	6,7 kg

Alla specifikationer är korrekta vid tryckningen. Rotel förbehåller sig rätten att göra förbättringar utan föregående meddelanden.

Rotel och Rotels HiFi-logotyp är registrerade varumärken som tillhör The Rotel Co, Ltd., Tokyo, Japan.



CAUTION

RISK OF ELECTRIC SHOCK
DO NOT OPEN



WARNING : SHOCK HAZARD-DO NOT OPEN
AVIS: RISQUE DE CHOC ÉLECTRIQUE-NE PAS OUVRIR



Изображение молнии в равностороннем треугольнике предупреждает пользователя о наличии внутри корпуса изделия неизолированного напряжения, величина которого может создавать опасность поражения человека электрическим током.



Изображение восклицательного знака в равностороннем треугольнике предупреждает пользователя о наличии в сопровождающей аппарат документации важных инструкций по эксплуатации и техническому обслуживанию.

ДЛЯ США, КАНАДЫ И ДРУГИХ СТРАН, ГДЕ УСТРОЙСТВО ОДОБРЕНО К ИСПОЛЬЗОВАНИЮ.

CAUTION: TO PREVENT ELECTRIC SHOCK, MATCH WIDE BLADE OF PLUG TO WIDE SLOT. INSERT FULLY.

ATTENTION: POUR EVITER LES CHOCS ELECTRIQUES, INTRODUIRE LA LAME LA PLUS LARGE DE LA FICHE DANS LA BORNE CORRESPONDANTE DE LA PRISE ET POUSSER JUSQU'AU FOND.

Этот цифровой аппарата класса B соответствует требованиям канадского стандарта ICES-003.

Cet appareil numérique de la classe B est conforme à la norme NMB-003 du Canada.



Изделия Rotel спроектированы для соответствия международным предписаниям на ограничение опасных веществ (RoHS) в электрическом и электронном оборудовании и утилизации этого оборудования (WEEE). Символ перечеркнутого мусорного бака указывает на соответствие и на то, что все изделия должны быть переработаны должным образом или обработаны в соответствии с этими предписаниями.



Данный символ означает, что это изделие имеет двойную изоляцию. Заземление не требуется.

Назначение контактов

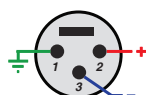

Балансный аудио разъем (3-контактный XLR):

Pin 1: Земля – Ground /

Экран – Screen

Pin 2: Фаза / +ve / Hot

Pin 3: Противофаза / -ve / Cold

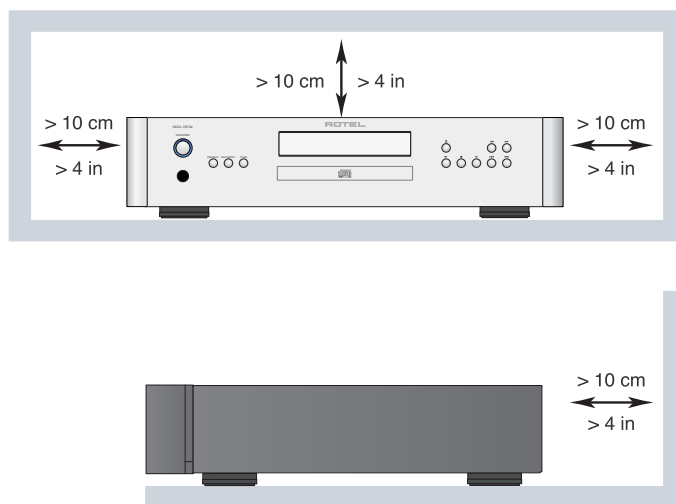

ВАЖНЫЕ ЗАМЕЧАНИЯ ОТНОСИТЕЛЬНО ЛАЗЕРА

1. Устройство соответствует КЛАССУ 1 по классификации лазерных изделий
2. **ОПАСНОСТЬ:** при снятии крышки корпуса существует опасность облучения лазером видимого спектра. Избегайте попадания под лазерный луч.
3. **ВНИМАНИЕ:** не снимайте верхнюю крышку. Внутри нет частей, доступных для обслуживания пользователю. Доверьте обслуживание квалифицированному мастеру.

ПРЕДОСТЕРЕЖЕНИЕ!

Во избежание поражения электрическим током или возгорания:

1. Не удаляйте винты и панели корпуса.
2. Не допускайте воздействия на аппарат дождя или влаги.
3. Не касайтесь шнура питания и штепсельных вилок мокрыми руками.



Замечание

Подсоединение по RS232 должно быть осуществлено только авторизованным специалистом.

Информация FCC по электромагнитной совместимости

Это оборудование протестировано на предмет электромагнитной совместимости и подтверждено, что оно удовлетворяет требованиям для цифровых устройств класса Class B в части Part 15 правил FCC. Эти требования сформулированы для того, чтобы обеспечить разумную защиту от вредных излучений в жилых помещениях. Это устройство генерирует, использует и может излучать энергию на радиочастотах и, будучи установленным и используемым не в соответствии с инструкцией, может создавать помехи для радиосвязи.

Однако это не гарантирует, что в некоторых случаях не возникнут помехи для приема радио или телепередач. В таком случае вы можете попробовать предпринять следующее:

- Переориентировать приемную антенну. (ТВ, радио и т.п.)
- Увеличить расстояние между устройством и ресивером.
- Использовать другую розетку для ТВ, радио и т.п.
- Обратиться за консультацией к дилеру или квалифицированному специалисту по радио и ТВ.

Предостережение

Это устройство удовлетворяет требованиям части Part 15 правил FCC и является субъектом следующих условий: (1) Это устройство не может вызывать вредные помехи, и (2) Это устройство должно выдерживать любые принимаемые помехи, включая такие помехи, которые могут привести к нежелательным отклонениям от нормальной работы.

ПРИМЕЧАНИЕ: Это оборудование протестировано на предмет электромагнитной совместимости и подтверждено, что оно удовлетворяет требованиям для цифровых устройств класса Class B в части Part 15 правил FCC. Эти требования сформулированы для того, чтобы обеспечить разумную защиту от вредных излучений в жилых помещениях. Это устройство генерирует, использует и может излучать энергию на радиочастотах и, будучи установленным и используемым не в соответствии с инструкцией, может создавать помехи для радиосвязи. Нет гарантии, что в некоторых случаях не возникнут помехи для приема радио или телепередач, которые можно обнаружить включая и выключая данное устройство. В таком случае вы можете попробовать предпринять следующее:

- Переориентировать приемную антенну. (ТВ, радио и т.п.)
- Увеличить расстояние между устройством и ТВ тюнером.
- Использовать другую розетку для ТВ, радио и т.п.
- Обратиться за консультацией к авторизованному дилеру Rotel.

Важные инструкции по безопасности

Предупреждение: Внутри отсутствуют детали, обслуживаемые пользователем. Обращайтесь за обслуживанием только к квалифицированному ремонтному персоналу.

Предупреждение: Для снижения опасности возгорания или удара электрическим током, не подвергайте данное изделие воздействию воды или влаги. Не подвергайте изделие воздействию капель или брызг. Не размещайте никаких предметов, заполненных жидкостями, таких как вазы, на устройстве. Не позволяйте посторонним предметам попадать внутрь корпуса. Если прибор подвергается воздействию влаги, или посторонний предмет попал внутрь корпуса, немедленно отсоедините сетевой шнур от стеновой розетки. Отнесите прибор к квалифицированному специалисту для осмотра и необходимого ремонта.

Прочитайте все инструкции.

Сохраните это руководство.

Обращайте внимание на все предупреждения.

Следуйте всем инструкциям по эксплуатации.

Не используйте это устройство вблизи воды.

Очищайте корпус только при помощи сухой тряпки или пылесосом.

Не ставьте аппарат на кровать, диван, ковер или подобную мягкую поверхность, которая может загородить вентиляционные отверстия. Если аппарат встраивается в шкаф или другой корпус, этот корпус должен вентилироваться для обеспечения охлаждения аппарата.

Держите аппарат подальше от радиаторов отопления, обогревателей, печей и любых других устройств, выделяющих тепло.

Поляризованный штекер имеет два ножевых контакта, один из которых шире другого. Заземляющий штекер имеет два ножевых контакта и третий заземляющий штырь. Они обеспечивают вашу безопасность. Не отказывайтесь от мер безопасности, предоставляемых заземляющим или поляризованным штекером. Если поставляемый штекер не подходит к вашей розетке, обратитесь к электрику для замены устаревшей розетки.

Не прокладываете сетевой шнур там, где он может быть раздавлен, пережат, скручен, подвергнут воздействию тепла или поврежден каким-либо способом. Обращайте особое внимание на сетевой шнур вблизи штекера и там, где он входит в заднюю панель устройства.

Используйте только принадлежности, указанные производителем.

Используйте только тележку, поставку, стойку, кронштейн или полку достаточно сильным, чтобы выдержать этот изделия. Будьте осторожны при перемещении прибора на подставке или стойке во избежание ранения или повреждения изделия.



Сетевой шнур следует отсоединять от стеновой розетки во время грозы или если прибор оставлен неиспользуемым длительное время.

Немедленно прекратите использование компонента и передайте на обследование и/или обслуживание квалифицированной ремонтной организацией если: сетевой шнур или штекер был поврежден; внутрь прибора уронили предметы или пролили жидкость; прибор побывал под дождем; прибор демонстрирует признаки ненормальной работы; прибор уронили или повредили любым другим способом.

Вы должны обеспечить минимум 10 см свободного пространства вокруг устройства.

ПРЕДОСТЕРЕЖЕНИЕ: Сетевой разъем на задней панели предназначен для быстрого отсоединения устройства от электрической сети. Устройство должно обеспечивать свободный доступ к задней панели, чтобы сетевой кабель можно было быстро выдернуть.

Данный прибор должен быть подсоединен к источнику питания только такого типа и напряжения, которые указаны на задней панели. (США: 120 В/60 Гц, ЕС: 230 В/50 Гц)

Подсоединяйте компонент к питающей розетке только при помощи сетевого шнура из комплекта поставки, или его точного эквивалента. Не переделывайте поставляемый шнур. Не используйте удлинитель питания.

Основная вилка сетевого шнура служит для отключения аппарата от сети. Для полного отключения изделия от питающей сети, вилку сетевого кабеля следует отсоединять от сетевой розетки переменного тока а также изделия. Это единственный способ, чтобы полностью удалить сетевое питание от изделия.

Батареи в пульте не следует подвергать чрезмерному нагреву солнечным светом, источниками огня и т.п.

Содержание

Figure 1: Органы управления и разъемы	4
Figure 2: Пульт ДУ RR-D99	5
Figure 3: Соединения с аналоговыми выходами на RCA	6
Figure 4: Соединения с балансными выходами	7
Figure 5: Соединения с цифровыми выходами	8
Figure 6: Подсоединение Rotel Link и 12-В триггерного сигнала	9
Важные замечания	10
Важные инструкции по безопасности	65
О компании ROTEL	66
О плеере RCD-1572	66
Первые шаги	67
Меры предосторожности	67
Установка	67
Обозначения органов управления	67
Питание проигрывателя	67
Разъем для сетевого шнура ²⁰	67
Выключатель питания ¹ ^A и индикатор питания	67
12-В триггерный вход ¹⁹	67
Подсоединение выходов	68
Аналоговые выходы ¹⁴	68
Цифровой выход ¹⁵	68
Основные операции	68
Пульт инфракрасного дистанционного управления (ДУ) ¹²	68
Дисплей ⁵	68
Загрузочный лоток для дисков ¹³	68
Кнопки управления приводом плеера	68
Кнопка EJECT ⁷ ^E	68
Кнопка PLAY ⁶ ^E	68
Кнопка STOP ⁸ ^E	68
Кнопка PAUSE ⁹ ^E	68
Кнопки TRACK ¹¹ ¹	68
Кнопки DIRECT ACCESS ¹⁰	69
Кнопки SEARCH ¹⁰ ^F	69
Дополнительные функции	69
Кнопка PROGRAM ⁶	69
Кнопка RANDOM ³ ^G	69
Кнопка REPEAT ² ^G	69
Кнопка TIME ⁴ ^G	69
RS232 ¹⁶	69
Rotel Link ¹⁷	70
Разъем EXT REM IN – вход электрического сигнала дистанционного управления ¹⁸	70
Дополнительные кнопки пульта ДУ	70
Кнопка MENU ⁸	70
Кнопка DIM ^С	70
Диагностика и устранение неполадок	70
Не светится индикатор питания	70
Замена предохранителя	70
Нет звука	70
Технические характеристики	71

О компании ROTEL

История нашей компании началась более 50 лет назад. За прошедшие десятилетия мы получили сотни наград за наши продукты и сделали счастливыми сотни тысяч людей, которые относятся к своим развлечениям вполне серьезно – так же, как вы!

Компания Rotel была основана семейством, чья страсть к музыке породила стремление создавать hi-fi компоненты бескомпромиссного качества. За многие годы эта страсть ничуть не ослабла, и по сей день общая цель – выпускать продукты исключительной ценности для аудиофилов и любителей музыки, независимо от их финансовых возможностей, разделяется всеми сотрудниками Rotel.

Инженеры Rotel работают как единая команда, прослушивая и тщательно доводя каждый новый продукт до такого уровня совершенства, когда он будет удовлетворять их строгим музыкальным стандартам. Им предоставлена свобода выбора комплектующих по всему миру, чтобы сделать аппарат как можно лучше. Вероятно, вы сможете найти в наших аппаратах отборные конденсаторы из Великобритании и Германии, полупроводники из Японии и США, однако тороидальные силовые трансформаторы мы изготавливаем на собственном заводе ROTEL.

Все мы заботимся об охране окружающей среды. По мере того, как все больше электронных устройств в мире выпускается, для производителя особенно важно при конструировании продуктов сделать все возможное, чтобы они наносили минимальный ущерб окружающей среде.

Мы в компании Rotel, гордимся своим вкладом в общее дело. Во-первых, мы сократили содержание свинца в своей электронике, за счет использования компонентов и припоя, отвечающего требованиям ROHS. Наши инженеры постоянно стремятся улучшить к.п.д. блоков питания, без ущерба для качества звучания. Находясь в режиме ожидания standby продукты Rotel используют минимальное количество энергии, чтобы удовлетворить глобальным требованиям на потребление в режиме ожидания.

Фабрика Rotel также вносит свой вклад в улучшение охраны окружающей среды путем постоянного совершенствования производственных процессов, делая их все более чистыми и «зелеными».

Все мы, сотрудники компании ROTEL, благодарим Вас за покупку этого изделия. Мы уверены, что оно доставит вам много лет удовольствия.

О плеере RCD-1572

По существу, плеер RCD-1572 был сконструирован с одной целью — обеспечить самое детальное и полное тончайших нюансов звучание с каждого диска. RCD-1572 тщательно и достоверно воспроизведет все, что записано на этом диске. Когда RCD-1572 разрабатывался, команда инженеров пошла гораздо дальше, чем простое измерение технических характеристик. Группа экспертов с тонким слухом провела многие сотни часов, тонко настраивая его звучание, подбирая компоненты, которые обеспечивали наилучшее звучание, и позволяли «высвободить музыкальные эмоции». Все, что исполнитель и инженеры звукозаписи заложили на диск, RCD-1572 сумеет донести до вас.

Это свидетельствует о том, что в RCD-1572 действительно использована впечатляющая элементная база. Высококласный ЦАП – это продукт всемирно известного британского производителя Wolfson. Это стерео ЦАП высокого класса специально сконструированный для аудио применений

в CD, DVD-плеерах и в системах домашнего театра. Все это, в сочетании с концепцией гармоничного конструктивного исполнения "Balanced Design" гарантируют высочайшее качество воспроизведения звука. В составе высококачественной аудиосистемы проигрыватель RCD-1572 будет служить Вам многие годы.

Первые шаги

Меры предосторожности

ПРИМЕЧАНИЕ: Во избежание возможного повреждения компонентов системы, ВСЕ подсоединения и отсоединения производите при выключенном питании. Прежде чем включать питание, убедитесь, что соединения выполнены правильно и надежно.

Внимательно прочитайте это руководство. Помимо основных инструкций по установке и эксплуатации, в нем содержатся рекомендации, которые помогут Вам максимально использовать все возможности Вашей системы. По всем интересующим Вас вопросам обращайтесь к уполномоченному дилеру Rotel. Все мы, сотрудники Rotel, всегда готовы ответить на Ваши вопросы и принять Ваши замечания.

Сохраните коробку для транспортировки и все остальные упаковочные материалы, чтобы в дальнейшем иметь возможность воспользоваться ими. Перемещение или транспортировка проигрывателя в другой упаковке может вызвать серьезные повреждения устройства, не покрываемые гарантией.

Если в коробке есть регистрационная карточка владельца, заполните ее и вышлите нам. Сохраните чек о продаже. Он является лучшим письменным подтверждением даты приобретения, которое понадобится вам в случае, если когда-либо потребуются гарантийное обслуживание.

Установка

Выбирая место для установки проигрывателя RCD-1572 в шкафу для аудио-видео аппаратуры, или komponуя его с другими устройствами системы, руководствуйтесь соображениями здравого смысла. Убедитесь в том, что полка шкафа способна выдержать вес аппарата. Не устанавливайте сверху на проигрыватель тяжелые компоненты. Не ставьте проигрыватель в местах, где он будет подвергаться сильному нагреву, например, на усилитель мощности или рядом с отопительными приборами.

Для получения лучших рабочих характеристик не устанавливайте проигрыватель в местах, где он может подвергнуться воздействию вибрации, например, около акустической системы.

Обозначения органов управления

В этом руководстве приведены иллюстрации передней и задней панели, а также пульта ДУ типа RR-D99. Каждая деталь на рисунках и в дальнейших описаниях снабжена выносным обозначением. Детали передней и задней панели обозначены числами, например 1, а буквы в кружочках относятся к кнопкам на пульте, например A.

Питание проигрывателя

Разъем для сетевого шнура 20

RCD-1572 настроен на заводе в соответствии со стандартами электрической сети в Вашей стране (120 или 230 В переменного тока и 60 или 50 Гц). Конфигурация электропитания обозначена на задней панели аппарата.

ПРИМЕЧАНИЕ: Если Вы переедете в другую страну, можно приспособить проигрыватель к другому сетевому напряжению. Однако, не пытайтесь сделать это сами. Обратитесь к квалифицированному мастеру или в сервисную службу Rotel.

ПРИМЕЧАНИЕ: Некоторые продукты предназначены для продажи более чем в одной стране и поэтому поставляются с несколькими сетевыми кабелями. Используйте только тот кабель, который подходит для вашего региона.

RCD-1572 следует подключать непосредственно к розетке с поляризованной розеткой с помощью прилагаемого кабеля или другого кабеля совместимого с большим током, как рекомендованного вашим официальным дилером Rotel. Не пользуйтесь удлинителями.

Убедитесь, что кнопка питания на передней панели аппарата находится в положении "выключено" (выступает над поверхностью панели). Затем подсоедините шнур питания аппарата к разъему на задней панели аппарата и к сетевой розетке.

Если Вы надолго уезжаете из дома, например, на месяц, разумно будет вынуть вилки шнура питания CD проигрывателя и других компонентов системы из розеток.

Выключатель питания 1 A и индикатор питания

Кнопка выключателя питания находится на передней панели вашего CD-плеера. Чтобы включить проигрыватель, нажмите кнопку выключателя питания. Загорится индикатор питания на передней панели. Чтобы выключить проигрыватель, снова нажмите кнопку. Она должна вернуться в отжатое положение.

Когда выключатель питания находится в положении "ON", кнопки пульта ON и OFF можно использовать для включения CD-плеера или перевода его в режим ожидания Standby. В режиме Standby светодиод – индикатор питания остается горящим, но дисплей отключается – OFF.

ПРИМЕЧАНИЕ: Если Вы включаете и выключаете проигрыватель через отключаемую розетку на другом аппарате, оставьте кнопку питания во включенном положении. При подаче питания на проигрыватель он будет включаться в полноценный рабочий режим.

12-В триггерный вход 19

См. рис. 6

RCD-1572 можно включать триггерным сигналом уровня 12 В от предусилителя Rotel. Триггерный вход принимает любой сигнал управления (переменного или постоянного тока) напряжением от 3 до 30 Вольт. Пока сигнал присутствует, CD проигрыватель включен.

Когда сигнал пропадает, проигрыватель переходит в режим готовности. В этом режиме индикатор на передней панели светится, но дисплей погашен и аппарат находится в нерабочем состоянии.

ПРИМЕЧАНИЕ: Если Вы включаете и выключаете проигрыватель триггерным сигналом, оставьте кнопку питания POWER во включенном положении.

ПРИМЕЧАНИЕ: Если вы используете другие компоненты из новой серии с Rotel Link, пожалуйста используйте интерфейс Rotel Link для их включения и выключения. Не соединяйте их одновременно кабелями Rotel Link и 12-В триггерным. Дело в том, что 12-В триггерный сигнал на включение и выключение имеет приоритет над функцией Rotel Link.

Подсоединение выходов

RCD-1572 можно подсоединить к аналоговому аудио компоненту через аналоговый выход, либо к цифровому аудиокомпоненту (содержащему ЦАП или цифровой процессор) через коаксиальный цифровой выход, несущий необработанные цифровые данные.

ПРИМЕЧАНИЕ: Во избежание громкого шума, неприятного для Вас и Ваших колонок, выключайте проигрыватель прежде, чем производить любые соединения.

Аналоговые выходы ¹⁴

см. рис. 3 и рис. 4

Через аналоговые выходы, представляющий собой два гнезда типа RCA или два балансных XLR разъема, сигнал с RCD-1572 подается на аудио предусилитель, интегрированный усилитель или ресивер. Вы должны выбрать только один из способов аналогового подключения RCD-1572. Не подсоединяйте одновременно обе пары разъемов RCA и XLR.

Пользуйтесь высококачественными соединительными аудио кабелями. Соедините выход левого канала RCD-1572 с входом левого канала предусилителя или другого компонента. Соедините выход правого канала RCD-1572 с входом правого канала предусилителя или другого компонента.

Цифровой выход ¹⁵

см. рис. 5

Для подачи на внешний ЦАП или цифровой процессор требуется поток необработанных цифровых данных, не прошедших внутренний ЦАП RCD-1572. Такой поток обеспечивает цифровой выход RCD-1572. Подсоедините этот выход стандартным 75-Омным коаксиальным кабелем, предназначенным для передачи цифровых данных, к цифровому входу внешнего ЦАП.

Основные операции

Плеером RCD-1572 можно управлять как с передней панели, так и с прилагаемого пульта. Инструкции по использованию соответствующих кнопок приведены ниже. Большинство из них продублированы – и на передней панели, и на пульте. Однако имеется несколько исключений, которые указаны в Инструкции.

Пульт инфракрасного дистанционного управления (ДУ) ¹²

Прежде, чем пользоваться пультом, загрузите в него два элемента питания типа UM-4/AAA, входящие в комплект поставки. Снимите пластиковую крышку с обратной стороны пульта, установите элементы питания, соблюдая указанную внутри отсека полярность (+ и -), затем верните крышку на место.

Посылая команду, направляйте пульт в сторону ИК сенсора ¹², находящегося рядом с дисплеем проигрывателя.

Дисплей ⁵

Дисплей с подсветкой на передней панели RCD-1572 отображает текущее состояние аппарата, активность различных функций, а также номера и время воспроизведения дорожек проигрываемого диска. Каждая из этих индикаций описана далее детально.

2 ► 0:00:06
Tracks: 12 ◻ 0:44:34

Загрузочный лоток для дисков ¹³

Моторизованный загрузчик диска расположен по центру RCD-1572 и принимает компакт-диски. Нажмите кнопку EJECT и поместите диск в лоток маркированной стороной вверх. Убедитесь, что диск попал точно в центр лотка. Диск можно вынуть, нажав на кнопку EJECT, как описано ниже.

Кнопки управления приводом плеера

Эти кнопки обеспечивают управление основными режимами транспорта дисков. Большинство из кнопок продублированы – и на передней панели, и на пульте. Однако имеется несколько исключений, которые указаны в Инструкции.

Кнопка EJECT ⁷ ^Е

Чтобы открыть механизм загрузки лотка нажмите на кнопку EJECT ▲. Поместите диск в лоток маркированной стороной вверх. Чтобы закрыть лоток, нажмите на кнопку EJECT ▲ еще раз.

Если диск полностью выдан, отображается надпись "No Disc". Если диск загружен, на дисплей выводится количество дорожек диска и время воспроизведения всего диска в минутах и секундах.

Кнопка PLAY ⁶ ^Е

Когда диск загружен, этой кнопкой ► запускается воспроизведение диска. В процессе воспроизведения дисплей отображает номер текущей дорожки и время, прошедшее с начала ее воспроизведения и светится индикатор «PLAY». Обычно воспроизведение начинается с первой дорожки. Однако, если до нажатия кнопки PLAY ► вы выбрали другую дорожку кнопками TRACK или DIRECT ACCESS (см. ниже), воспроизведение начнется с нее.

Кнопка STOP ⁸ ^Е

Нажмите на кнопку STOP ■ для остановки воспроизведения. Нажмите на кнопку PLAY ► для возобновления воспроизведения с прежнего места. Если дважды быстро нажать кнопку STOP, воспроизведение останавливается, на дисплей выводится «STOP». Если нажать на кнопку PLAY ► после двукратного нажатия STOP ■, воспроизведение диска вновь начнется с первой дорожки или с начала программы в режиме PROGRAM (см. ниже).

Кнопка PAUSE ⁹ ^Е

Временный останов воспроизведения диска. Диск продолжает вращаться, поэтому можно возобновить воспроизведение с места, где оно было остановлено. На дисплее светится индикатор PAUSE. Чтобы возобновить воспроизведение, нажмите на кнопку PAUSE ■■ еще раз или PLAY ►.

Кнопки TRACK ¹¹ ¹

Эти кнопки используются для выбора треков на диске. Если идет воспроизведение диска, то нажатие правой кнопки TRACK ►► вызывает переход к началу следующей дорожки. Нажатие левой кнопки TRACK ◀◀ вызывает переход к началу текущей дорожки, а два быстрых нажатия TRACK ◀◀ подряд – к началу предыдущей дорожки. Номер выбранной дорожки отображается на дисплее.

Выбор дорожки можно производить как во время воспроизведения, так и в режиме останова или программирования (см. ниже). Нажимайте непрерывно на кнопку TRACK, пока не появится нужный номер трека.

При воспроизведении программы – PROGRAM нажатие кнопок TRACK вызывает переход к следующей или предыдущей дорожке программы.

Кнопки DIRECT ACCESS

только на пульте

Цифровые кнопки, помеченные от "0" до "9", используются для прямого выбора дорожки с пульта, вместо того, чтобы добираться до нее путем перебора с помощью кнопок TRACK.

Первые девять дорожек выбираются простым нажатием кнопки, например, чтобы выбрать третью дорожку, нажмите кнопку "3".

Чтобы выбрать дорожку с номером больше 9, нажимайте подряд две цифровые кнопки.

ПРИМЕЧАНИЕ: Эта кнопка > 10 не используется в RCD-1572.

Номер выбранной дорожки отображается на дисплее.

Кнопки SEARCH

С помощью этих кнопок осуществляется ускоренное воспроизведение в направлении вперед или назад. При однократном нажатии, диск движется с повышенной в 2x скоростью. При повторном нажатии кнопки произойдет переход к перемотке со скоростью 4X и 8X от нормальной. Нажатие кнопки PLAY вернет вас к нормальному воспроизведению. В то время как функция быстрого поиска активна, будет слышен звук высокоскоростного считывания.

Дополнительные функции

Эти функции обеспечивают дополнительные удобства при управлении RCD-1572, в том числе возможность запомнить группу треков для воспроизведения, повторить весь диск, программу или трек многократно, воспроизвести дорожки в случайном порядке, а также выбрать один из способов отображения времени воспроизведения.

Кнопка PROGRAM

только на пульте

Можно ввести в память проигрывателя программу воспроизведения, содержащую до 20-ти дорожек. Например, можно запрограммировать RCD-1572 на воспроизведение трека 5, затем трека 3, затем трека 8.

Для создания программы:

1. Вставьте диск в лоток. RCD-1572 считывает содержание диска.
2. Нажмите кнопку PROG на пульте. На дисплее загорится индикатор PROGRAM и надпись "PROG-01", означающая, что проигрыватель ждет ввода номера первой дорожки.
3. При помощи кнопок DIRECT ACCESS введите номер первой дорожки программы. Номер запоминается автоматически. Нажмите кнопку PROG еще раз и надпись изменится на "PROG-02". Повторяя этот шаг, введите остальные дорожки программы с помощью кнопок DIRECT ACCESS.

После ввода программы RCD-1572 остается в режиме PROGRAM до тех пор, пока не будет выдан диск или же нажмете и удержите кнопку PROG в течение 3 секунд. При нажатии кнопки PLAY будет воспроизводиться весь диск с начала, а введенная программа.

Когда программа PROGRAM занесена в память, большинство функций будет действовать для программы как для обычного диска. Например, нажатие кнопки TRACK вызовет переход не к следующей дорожке диска,

а к следующей дорожке программы. Кнопка REPEAT (см. ниже) вызовет повтор не диска, а программы.

ПРИМЕЧАНИЕ: Воспроизвести дорожки в случайном порядке нельзя, находясь в режиме программированного воспроизведения. Чтобы активировать кнопку Random плеер должен выйти из режима воспроизведения программы.

ПРИМЕЧАНИЕ: Прямой доступ к трекам не доступен в режиме PROGRAM.

Кнопка RANDOM

Этой кнопкой запускается проигрывание всех дорожек диска в случайном порядке. Когда все дорожки будут воспроизведены по одному разу, воспроизведение остановится, если не включен режим повтора (REPEAT). В противном случае воспроизведение будет продолжаться в случайном порядке до нажатия кнопки STOP.

Кнопка REPEAT

Повторное воспроизведение дорожки, диска или программы продолжается до тех пор, пока не будет отменено кнопкой REPEAT или STOP. Первое нажатие кнопки REPEAT включает режим повтора текущей дорожки. Второе нажатие включает режим повтора всего диска. Третье нажатие отменяет режим повтора.

Как отмечено выше, режим повтора может быть использован совместно с режимом воспроизведения в случайном порядке.

ПРИМЕЧАНИЕ: Режим повтора автоматически отменяется при выдаче диска из слота.

Кнопка TIME

В процессе воспроизведения на дисплее отображается номер текущей дорожки и время, прошедшее с начала ее воспроизведения. Первое нажатие кнопки TIME меняет прошедшее время на оставшееся до конца дорожки. Второе нажатие кнопки TIME выводит на дисплей время, оставшееся до конца воспроизведения диска (или программы, если в память введена программа). Третье нажатие возвращает к обычным показаниям дисплея.

ПРИМЕЧАНИЕ: Если диск имеет CD текстовую информацию на нем, нажав на кнопку воспроизведения во время воспроизведения будет чередоваться между стандартной информации о диске и любых текстовых данных CD показывается на дисплее.

Разъем RS232

Усилителем RCD-1572 можно командовать по шине RS232 с компьютера, для интеграции в системы домашней автоматике. Вход RS232 принимает кабели со стандартными разъемами DB-9, которые обычно используются в кабельных сетях.

Обращайтесь к вашему авторизованному дилеру Rotel за дополнительной информацией по разъемам, кабельной разводке, ПО, и кодам команд для управления RCD-1572 от компьютера.

Rotel Link 17

См. Рис. 6

Этот 3,5-мм стерео разъем типа мини-джек (маркированный ROTEL LINK IN) позволяет опционно связываться с другими продуктами, совместимыми с шиной Rotel Link. Это позволяет соединенным по шине компонентам Rotel поддерживать связь друг с другом и управлять ими с помощью приложения Rotel App (доступного для скачивания с сайта iTunes® store).

Разъем EXT REM IN – вход электрического сигнала дистанционного управления 18

На это 3,5 мм гнездо, помеченное EXT REM IN, можно подать по кабелю сигнал от стандартного ИК-сенсора сторонних производителей, установленного в удаленной зоне. Такой прием полезен, когда усилитель находится не в главной комнате прослушивания, а помещен в скрытую стойку вместе с другими компонентами домашней автоматике; либо усилитель находится в комнате прослушивания, но в шкафу для аппаратуры с темными стеклами – словом, если сигнал с пульта не может попасть прямо на встроенный сенсор усилителя. О выносных сенсорах и их правильном подсоединении проконсультируйтесь у авторизованного дилера Rotel.

Дополнительные кнопки пульта ДУ

Кнопка MENU H

только на пульте

Нажав на кнопку MENU, вы можете войти в меню настроек:

- DISPLAY DIMMER: Изменяет яркость дисплея.
- POWER LED DIMMER: Изменяет яркость индикатора питания.

ПРИМЕЧАНИЕ: Эти установки сохраняются постоянно, даже при выключении RCD-1572.

- VERSION: Выводит на дисплей номер текущей версии программного обеспечения.
- AUTO POWER OFF: RCD-1572 можно сконфигурировать так, чтобы он автоматически выключался, если не использовался в течение заданного периода времени. Если компакт-диск остановлен в течение заданного периода времени, в режиме «Auto Power Off» таймер переведет его в режим STANDBY. Время отсчитываемое таймером Auto Power Off будет сброшено, если компакт-диск начинает играть. По умолчанию Auto Power Off находится в положении DISABLE (отключено).

Допустимые установки – DISABLE, 30 минут, 60 минут, 90 минут.

- EXIT: Выход из меню настроек.

На пульте нажмите кнопки UP/DOWN для смены содержания меню, затем нажмите ENT для ввода установок или для подтверждения.

ПРИМЕЧАНИЕ: В меню настроек SETUP можно войти также и без пульта. Нажмите и удержите кнопку STOP на передней панели в течение 5 секунд. Затем нажимайте кнопки TRACK для смены содержания меню, и потом нажмите STOP для ввода установок или для подтверждения.

Кнопка DIM C

только на пульте

Нажимайте на кнопку DIM несколько раз для изменения яркости дисплея – DISPLAY.

ПРИМЕЧАНИЕ: Эти настройки, сделанные с помощью кнопки C – являются временными и не сохраняются после выключения питания.

Диагностика и устранение неполадок

Большинство неполадок в аудиосистемах происходит из-за неправильных соединений или неправильных установок органов управления. Если, несмотря на тщательную проверку соединений и установок, Вы не можете добиться звука от RCD-1572, просмотрите представленный ниже список.

Не светится индикатор питания

Когда кнопка питания RCD-1572 нажата, и вилка его шнура питания вставлена в сетевую розетку, должны светиться индикатор питания и основные элементы дисплея. Если они не светятся, проверьте наличие напряжения в сетевой розетке другим электроприбором, например, лампой. Убедитесь, что розетка не контролируется каким-либо выключателем, который в данный момент выключен.

Замена предохранителя

Если другой электроприбор, подключенный к той же розетке, работает, а RCD-1572 – нет, возможно, перегорел внутренний плавкий предохранитель проигрывателя. В этом случае обратитесь в авторизованную сервисную службу Rotel для его замены.

Нет звука

Проверьте кабели, подсоединяющие выход RCD-1572 к усилителю; тот ли вход выбран на усилителе; не включен ли на усилителе режим контроля сигнала, записываемого на магнитофон (Tape Monitor). Проверьте также подсоединение усилителя к колонкам.

Технические характеристики

Общие гармонические искажения THD + шум	0,002% на 1 кГц
Частотная характеристика ($\pm 0,5$ дБ)	20 - 20000 Гц
Баланс стереоканалов	$\pm 0,5$ дБ
Разделение стереоканалов	> 115 дБ на 10 кГц
Отношение сигнал/шум (IHF "A" взвеш)	> 118 дБ
Динамический диапазон	> 99 дБ
Цифро-аналоговые преобразователи	Wolfson 24 bit / 192kHz DAC
Импеданс аналогового выхода	
Небалансный (RCA)	2,2 В / 100 Ом
Балансный (XLR)	4,4 В / 200 Ом
Цифровой выход	размах 0,5 В
Импеданс оконечной нагрузки	75 Ом
Требования к электропитанию	230 В, 50 Гц
Потребляемая мощность	15 Вт
Потребление в Standby	< 0,5 Вт
Габариты (Ш X В X Г)	431 x 104 x 320 мм
Высота передней панели	2U, 88,1 мм
Масса нетто	6,7 кг

Все технические характеристики соответствуют действительности на дату издания. Компания Rotel оставляет за собой право модернизировать изделия без предварительного уведомления.

Rotel и логотип Rotel HiFi – это зарегистрированные торговые марки Rotel Co., Ltd. Tokyo, Japan.

ROTEL®

The Rotel Co. Ltd.

Tachikawa Bldg. 1F.,
2-11-4, Nakane, Meguro-ku,
Tokyo, 152-0031
Japan

Rotel of America

54 Concord Street
North Reading, MA 01864-2699
USA
Phone: +1 978-664-3820
Fax: +1 978-664-4109

Rotel Europe

Dale Road
Worthing, West Sussex BN11 2BH
England
Phone: + 44 (0)1903 221 710
Fax: +44 (0)1903 221 525

Rotel Deutschland

Vertrieb: B&W Group Germany GmbH
Kleine Heide 12
D-33790 Halle/Westf., Deutschland
Tel.: 05201 / 87170
Fax: 05201 / 73370
E-Mail: info@bwgroup.de

www.rotel.com